

Číselné INID kódy pro označování bibliografických dat technických řešení

INID Codes for the identification of bibliographic data of technical solutions

(Standard WIPO ST. 9 a ST. 80)

(11)	číslo patentu/zápisu/osvědčení	(11)	Number of the patent/registration/certification
(15)	datum zápisu průmyslového vzoru	(15)	Industrial design registration date
(21)	číslo přihlášky/žádosti	(21)	Application number
(22)	datum podání přihlášky/žádosti	(22)	Date of application filling
(23)	údaje o výstavní prioritě	(23)	Exhibition priority data
(28)	počet průmyslových vzorů	(28)	Number of industrial designs included in the application
(31)	číslo prioritní přihlášky	(31)	Number of priority application
(32)	datum podání prioritní přihlášky	(32)	Filing date of priority application
(33)	země priority	(33)	Priority country
(40)	datum zveřejnění přihlášky vynálezu	(40)	Date of publication of patent application
(45)	datum zveřejnění zapsaného průmyslového vzoru	(45)	Publication date of the registered industrial design
(47)	datum zveřejnění udělení patentu a zápisu užitého vzoru, datum zápisu užitého vzoru, datum oznámení udělení evropského patentu v Evropském patentovém věstníku	(47)	Publication date of patent granting and publication date of utility model registration, registration date of utility model, publication date of European patent granting in the European patent bulletin
(51)	mezinárodní patentové třídění/Locarnské třídění průmyslových vzorů	(51)	International Patent Classification/ Locarno Classification for Industrial Designs
(54)	Název	(54)	Title
(55)	vyobrazení průmyslového vzoru	(55)	Reproduction of the industrial design
(57)	Anotace	(57)	Abstract
(68)	číslo základního patentu	(68)	Number of the basic patent
(71)	označení přihlašovatele/žadatele	(71)	Applicant
(72)	označení původce	(72)	Inventor
(73)	označení majitele/vlastníka	(73)	Owner
(74)	označení zástupce	(74)	Attorney's name and address
(86)	číslo mezinárodní přihlášky	(86)	International application number
(87)	číslo mezinárodního zveřejnění	(87)	International publication number
(92)	datum a číslo první registrace přípravku pro Českou republiku	(92)	Date and number(s) of the first authorization to market the product in the CZ
(93)	datum, číslo a země první registrace přípravku v rámci Společenství	(93)	Date, number(s) and country of the first authorization to market the product in the EEC
(94)	doba platnosti osvědčení	(94)	Term of certification validity
(95)	označení a typ přípravku	(95)	Name of the product and product type
(96)	datum podání a číslo evropské patentové přihlášky	(96)	European patent application filing date and number
(97)	datum zveřejnění a číslo zveřejnění evropské patentové přihlášky v Evropském patentovém věstníku	(97)	European patent application publication date and publication number in the European patent bulletin

Číselné INID kódy pro označování bibliografických dat technických řešení

INID Codes for the identification of bibliographic data of technical solutions

(Standard WIPO ST.50)

(15)	Informace o opravě	(15)	Correction information
(48)	Datum publikace opraveného dokumentu	(48)	Date of issuance of a corrected document

Číselné INID kódy pro označování bibliografických dat ochranných známek

INID codes and minimum required for the identification of bibliographic data relating to marks

(Standard WIPO ST.60)

(111)	Číslo zápisu ochranné známky (registrace)	(111)	Number of registration
(151)	Datum zápisu ochranné známky	(151)	Date of the registration
(210)	Číslo přihlášky ochranné známky (spisu)	(210)	Number of the application
(220)	Datum podání přihlášky	(220)	Date of filing of the application
(320)	Datum vzniku práva přednosti	(320)	Date of the first application
(442)	Datum zveřejnění přihlášky po průzkumu	(442)	Date of the publication of the examined application
(450)	Datum zveřejnění zápisu ochranné známky ve Věstníku	(450)	Date of publication of the registration
(510)	Seznam výrobků a služeb	(510)	List of goods and/or services
(511)	Číslo třídy výrobků a služeb	(511)	Number of the class of goods and/or services
(526)	Omezení rozsahu ochrany o prvek	(526)	Disclaimer
(540)	Znění nebo vyobrazení ochranné známky	(540)	Reproduction of the mark
(551)	Kolektivní/certifikační ochranná známka	(551)	Collective/certification mark
(552)	Ochranná známka poziční / se vzorem	(552)	Position mark or Pattern mark
(553)	Ochranná známka multimediální / pohybová	(553)	Motion mark or Multimedia mark
(554)	Ochranná známka prostorová	(554)	Three-dimensional mark
(555)	Ochranná známka holografická	(555)	Hologram mark
(556)	Ochranná známka zvuková	(556)	Sound mark
(557)	Ochranná známka čichová	(557)	Olfactory mark
(558)	Ochranná známka tvořená pouze barvou nebo kombinací barev	(558)	Mark consisting exclusively of one or several colours
(559)	Ochranná známka jiná	(559)	Other type of mark

(580)	Datum zápisu jakékoliv transakce v souvislosti s přihláškou nebo zápisem ochranné známky do rejstříku, např. změna majitele, změna jména nebo adresy, vzdání se práv k ochranné známce atd. (účinnost)	(580)	Date of recording of any kind of transaction in respect of applications or registrations (e.g. change in ownership, change in name or address, renunciation, termination of protection)
(591)	Údaje o barevnosti ochranné známky	(591)	Information concerning colour claimed
(592)	Ochranná známka slovní	(592)	Word mark
(593)	Ochranná známka obrazová	(593)	Figurative mark
(594)	Ochranná známka kombinovaná slovní a grafická	(594)	Combined word and figurative mark
(730)	Přihlašovatel/vlastník ochranné známky	(730)	The applicant or the holder of the mark
(740)	Zástupce	(740)	Name and address of the representative
(770)	Jméno a adresa dřívějšího přihlašovatele nebo vlastníka (v případě změny vlastnictví)	(770)	Name and address of the previous applicant or holder (in case of change in ownership)
(791)	Jméno a adresa nabyvatele licence	(791)	Name and address of the licensee
(793)	Podmínky a omezení licence	(793)	Indication of conditions and/or restrictions under the license
(800)	Mezinárodní zápis ochranné známky	(800)	International registration

Kódy pro kódování záhlaví oznámení publikovaných ve Věstníku

(Standard WIPO ST. 17)

BB9A	zveřejněné přihlášky vynálezů	MK1K	zánik užitého vzoru uplynutím doby platnosti
FG1K	zapsané užité vzory	MK4A	zánik patentů uplynutím doby platnosti
FG4A	udělené patenty	MK4F	zánik autorských osvědčení uplynutím doby platnosti
FG4Q	zapsané průmyslové vzory	MK4Q	zánik průmyslového vzoru uplynutím doby ochrany
LD3K	částečný výmaz užitého vzoru	MM4A	zánik patentů pro nezaplacení ročních poplatků
LD4Q	částečný výmaz průmyslového vzoru	MM4F	zánik autorských osvědčení pro nezaplacení ročních poplatků
MA4A	zánik patentu vzdáním se	ND1K	prodloužení platnosti užitého vzoru
MA4F	zánik autorských osvědčení vzdáním se	ND4Q	obnova doby ochrany průmyslového vzoru
MC3K	výmaz užitého vzoru	PA4A	změna autorského osvědčení na patent
MC4A	zrušení patentu	PC9A	změna dispozičního práva k vynálezu
MC4F	zrušení autorského osvědčení	PD1K	převod práv a ostatní změny majitelů užitého vzoru
MC4Q	výmaz průmyslového vzoru	PD4A	převod práv a ostatní změny majitelů patentů
MH1K	zánik užitého vzoru vzdáním se	PD4Q	převod práv a ostatní změny vlastníků průmyslových vzorů
MH4A	částečné zrušení patentu	QA9A	nabídka licence
MH4F	částečné zrušení autorského osvědčení	SB4A	zapsané patenty do rejstříku po odtajnění
MH4Q	zánik průmyslového vzoru vzdáním se	SB4F	zapsaná autorská osvědčení do rejstříku po odtajnění

Opravy Změny Různé

Opravy u přihlášek vynálezů s žádostí o udělení patentu

HA9A	jmenování vynálezce	HG9A	oprava chyb v třídění
HB9A	oprava jmen	HH9A	oprava nebo změna všeobecně
HC9A	změna jmen	HK9A	tiskové chyby v úředních věstnících
HD9A	oprava adres		
HE9A	změna adres		
HF9A	oprava dat		

Opravy ochranných dokumentů

Patenty	autorská osvědčení	užité vzory	průmyslové vzory	
TA4A	TA4F	TA1K	TA4Q	jmenování vynálezce
TB4A	TB4F	TB1K	TB4Q	oprava jmen
TC4A	TC4F	TC1K	TC4Q	změna jmen
TD4A	TD4F	TD1K	TD4Q	oprava adres
TE4A	TE4F	TE1K	TE4Q	změna adres
TF4A	TF4F	TF1K	TF4Q	oprava dat
TG4A	TG4F	TG1K	TG4Q	oprava chyb v třídění
TH4A	TH4F	TH1K	TH4Q	oprava nebo změna všeobecně
TK9A	TK9F	TK1K	TK4Q	tiskové chyby v úřed. věstnících

Kódy pro označování zemí a mezinárodních organizací použité ve věstníku

CA	Kanada
CH	Švýcarsko
CY	Kypr
CZ	Česká republika
DE	Spolková republika Německo
FR	Francie
GB	Velká Británie
HU	Maďarsko
IN	Indie
IT	Itálie
JP	Japonsko
KR	Korejská republika
LI	Lichtenštejnsko
SK	Slovensko
TR	Turecko
US	Spojené státy americké

Kódy pro označování států USA použité ve věstníku

CO	Colorado
DE	Delaware
FL	Florida
IL	Illinois
IN	Indiana
MA	Massachusetts
MI	Michigan
NC	North Carolina
NY	New York

BB9A

Zveřejněné přihlášky vynálezů - přehled podle čísel přihlášek

Dále uvedené přihlášky vynálezů byly zveřejněny dnem, uvedeným ve Věstníku podle zákona č. 527/1990 Sb., o vynálezech a zlepšovacích návrzích, ve znění pozdějších předpisů, a jsou k dispozici v patentové knihovně Úřadu průmyslového vlastnictví, Antonína Čermáka 2a, 160 68, Praha 6.

(21)	(51)	(21)	(51)
2021-495	<i>A 61 H 1/00</i> (2006.01)	2021-533	<i>A 01 B 73/04</i> (2006.01)
2021-524	<i>C 04 B 18/24</i> (2006.01)	2021-562	<i>C 12 Q 1/68</i> (2018.01)
2021-531	<i>A 01 B 73/04</i> (2006.01)	2023-134	<i>G 21 C 3/30</i> (2006.01)

Zveřejněné přihlášky vynálezů - řazené podle MPT

- (51) **A01B 73/04** (2006.01)
(21) **2021-531**
(71) Bednar FMT s.r.o., Praha 9, Vinoř, CZ
(72) Peteráč Jiří Ing., Záměstí-Blata, CZ
Forman Pavel Ing., Praha 9, Vinoř, CZ
Syravátka Pavel Ing., Kleneč, CZ
Bednář Vojtěch Ing., Ph.D., Praha 9, Vinoř, CZ
(54) **Zemědělské zařízení pro zpracování půdy a způsob skládání zemědělského zařízení**
(22) 24.11.2021
(57) Zemědělské zařízení (1) pro zpracování půdy zahrnuje středový rám (2) opatřený zápražným mechanismem (3) uzpůsobeným pro uchycení k tažnému zařízení (100) opatřenému úchytem (11), křídla (4) otočně uchycená ke středovému rámu (2), sekce (5) pracovních jednotek (6) otočně uchycené ke křídílům (4), kde sekce (5) jsou tvořeny alespoň jednou řadou (9) pracovních jednotek, alespoň jedno pojezdové kolo (7) uchycené ke křídlu (4) aretačním otočným mechanismem (8) a podpěrné tyče (10) otočně uchycené ke křídílům (4) a spojené s úchytem (11). Podpěrná tyč (10) sestává z výklopné části (10a) a příklopné části (10b), přičemž výklopná část (10a) a příklopná část (10b) jsou otočně spojeny kloubovým spojením (12).

(74) PatentEnter s.r.o., Koliště 1965/13a, Brno, Černá Pole, 60200

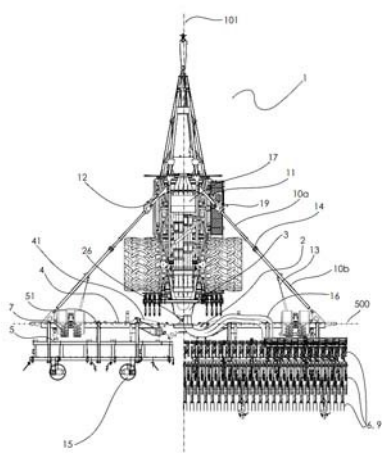

- (51) **A01B 73/04** (2006.01)
F16C 11/04 (2006.01)
(21) **2021-533**
(71) Bednar FMT s.r.o., Praha 9, Vinoř, CZ
(72) Peteráč Jiří Ing., Záměstí-Blata, CZ
Forman Pavel Ing., Praha 9, Vinoř, CZ
Syravátka Pavel Ing., Kleneč, CZ
Bednář Vojtěch Ing., Ph.D., Praha 9, Vinoř, CZ
(54) **Zemědělské zařízení pro zpracování půdy**
(22) 24.11.2021
(57) Zemědělské zařízení (1) pro zpracování půdy zahrnuje středový rám (2) opatřený zápražným mechanismem (3) pro uchycení k tažnému zařízení

(100) opatřenému úchytem (11), křídla (4) otočně uchycená ke středovému rámu (2), sekce (5) pracovních jednotek (6) otočně uchycené ke křídílům (4), kde sekce (5) pracovních jednotek (6) jsou tvořeny alespoň jednou řadou (9) pracovních jednotek, a alespoň jedno pojezdové kolo uchycené ke každému křídlu (7). Otočné uchycení křídla (4) ke středovému rámu (2) je provedeno spojovacím mechanismem zahrnujícím alespoň vertikálně uložený čep (21) rámu, spojovací prvek (23) a vyrovnávací píst (22). Spojovací prvek (23) je otočně uložen okolo čepu (21) rámu a opatřený horizontálně uloženým čepem (26) spojovacího prvku. Křídlo (4) je otočně spojeno se spojovacím prvkem (23) v místě čepu (26) spojovacího prvku a vyrovnávací píst (22) je jedním koncem otočně uchycen okolo čepu (21) rámu a druhým koncem je otočně uchycen ke křídlu (4).

(74) PatentEnter s.r.o., Koliště 1965/13a, Brno, Černá Pole, 60200

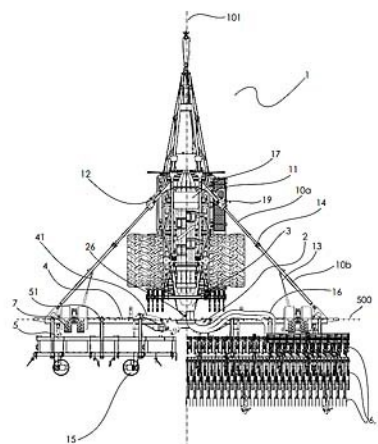

- (51) **A61H 1/00** (2006.01)
A61H 1/02 (2006.01)
(21) **2021-495**
(71) České vysoké učení technické v Praze, Praha 6, Dejvice, CZ
(72) Průcha Jaroslav doc. PhDr. Ing., CSc., Ph.D., Blovice, Hradiště, CZ
Hána Karel doc. Ing., Ph.D., Praha 10, Vršovice, CZ
(54) **Pohybový subsystém a robotický systém určený k léčbě poruch hybnosti**
(22) 27.10.2021
(57) Robotický systém pasivního typu end-effector bez motorických pohonů, určený k léčbě poruch hybnosti paže, obsahující jeden z pohybových subsystémů (1A, 1B) obsahující čtyři navzájem pohyblivě spojené paralelogramy, z nichž každý paralelogram obsahuje buď rovnoběžné spojovací tyče zakončené kulovými čepy, nebo rovnoběžné teleskopické kardanové tyče zakončené kardanovými spojkami. Každá spojovací, resp. kardanová tyč je společná pro dva sousední paralelogramy a kulové čepy, resp. kardanové spojky jsou upevněny na dvojici planoparalelně uspořádaných desek. Pro antigravitační odlehčení pohybového subsystému (1A, 1B) jsou mezi první z dvojice desek a dvěma spodními sousedními spojovacími, resp. kardanovými tyčemi uchyceny dvě pružiny. Na druhé z

dvojice desek je uspořádán úchop pro léčenou paži, který vystupuje vně čtyř navzájem pohyblivě spojených paralelogramů.

- (74) INPARTNERS GROUP, Ing. Dušan Kendereški, Tuřanka 1519/115a, Brno, Slatina, 62700

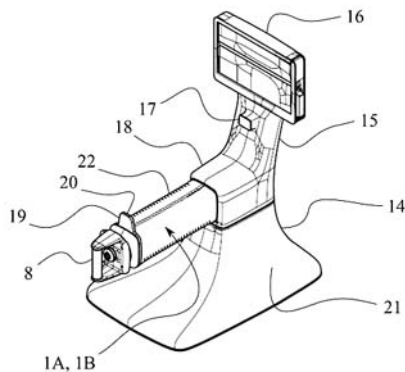

- (51) **C04B 18/24** (2006.01)

- (21) **2021-524**

- (71) Svoboda a syn, s.r.o., Brno, Brněnské Ivanovice, CZ
Sokolář Radomír doc. Ing., Ph.D., Brno, Židenice, CZ
Batelka Michal Ing., Ph.D., Čebín, CZ

- (72) Batelka Michal Ing., Ph.D., Čebín, CZ
Prokopová Zdeňka Bc., Nezamyslice, CZ
Jarnot Martin Ing., Třinec, CZ

- (74) Sokolář Radomír doc. Ing., Ph.D., Brno, Židenice, CZ
Karlíková Helena Bc., Opatov, CZ

- (54) **Ostřívo pro keramickou směs**

- (22) 19.11.2021

- (57) Popisuje se ostřívo pro keramickou směs ve stavu těsta nebo drobenky, určenou k výrobě keramických předmětů, jako jsou například plná pálená cihla, cihelné bloky, cihelné tvárnice, cihelné překlady, cihelné obklady, cihelná dlažba a podobně, kde alespoň část ostřiva je tvořena popílkem, vzniklým spalováním jednodruhové a/nebo vícedruhové biomasy, poživém a záměsovou vodou, upravenými do tvaru pelet a/nebo granulí.

- (74) Ing. František Čáslava, patentový zástupce, Sabinova 2514/6, Brno, Žabovřesky, 61600

- (51) **C12Q 1/68** (2018.01)

- C12Q 1/6883** (2018.01)

- (21) **2021-562**

- (71) GeneSpector Innovations s.r.o., Praha 1, Nové Město, CZ

- (72) Hromadníková Ilona prof. RNDr., Ph.D., Praha 5, Motol, CZ

- (54) **Způsob predikce těhotenských komplikací dle expresního profilu kardiovaskulárních miRNA**

- (22) 13.12.2021

- (57) Způsob predikce těhotenských komplikací, kterými jsou preeklampsie, fetální růstová restrikce, gestační hypertenze, malá velikost plodu pro daný gestační věk, předčasný porod, a dále také chronické hypertenze, kdy se u těhotných žen provede screening spočívající ve zjištění expresního profilu jedné nebo více miRNA v plné periferní žilní krvi odebrané v období 10. až 13. gestačního týdne, přičemž uvedená jedna nebo více miRNA jsou vybrány ze skupiny miR-1-3p, miR-16-5p, miR-17-5p, miR-20a-5p, miR-

20b-5p, miR-21-5p, miR-24-3p, miR-26a-5p, miR-92a-3p, miR-100-5p, miR-103a-3p, miR-126-3p, miR-130b-3p, miR-133a-3p, miR-143-3p, miR-145-5p, miR-146a-5p, miR-155-5p, miR-181a-5p, miR-195-5p, miR-210-3p, miR-221-3p, miR-342-3p, miR-499a-5p a miR-574-3p.

- (74) MACHU IP | patentová kancelář, Mgr. Matěj Machů Ph.D., Senovážné náměstí 978/23, Praha 1, Nové Město, 11000

- (51) **G21C 3/30** (2006.01)

- G21C 3/06** (2006.01)

- G21C 1/06** (2006.01)

- (21) **2023-134**

- (71) Teplátor a.s., Praha 1, Nové Město, CZ

- (72) Škoda Radek prof. Ing., Ph.D., Liberec, Liberec II-Nové Město, CZ

- (54) **Palivový kanál, nádrž moderátoru zahrnující tyto palivové kanály a způsob produkce tepelné energie ve teplárně využívající tyto palivové kanály**

- (22) 05.04.2023

- (57) Palivový kanál (1) zahrnuje tělo (8), prostor pro chladivo (2) a izolační vrstvu (3). Prostor pro chladivo (2) a izolační vrstva (3) jsou umístěny v těle (8) palivového kanálu (1). Prostor pro chladivo (2) je v palivovém kanálu (1) obklopen izolační vrstvou (3). Palivový kanál (1) dále zahrnuje právě jeden palivový soubor (4), který je obklopen chladivem (2), a palivové proutky (5) a má v rovině kolmé na palivové proutky (5) šestihřanný průřez. Palivové proutky (5) jsou uspořádány alespoň do dvou rovnoběžných řad se stejnou roztečí palivových proutků (5), přičemž palivové proutky (5) v každé řadě jsou vůči každé sousední řadě s palivovými proutky (5) odsazeny ve směru řady. Nádrž moderátoru zahrnuje palivové kanály (1), které jsou uspořádány alespoň do dvou rovnoběžných řad se stejnou roztečí palivových kanálů (1), přičemž palivové kanály (1) v každé řadě jsou vůči každé sousední řadě s palivovými kanály (1) odsazeny ve směru řady. Zařízení pro získávání energie z vyhořelého jaderného paliva pak zahrnuje alespoň jednu nádrž moderátoru. Způsob produkce tepelné energie v teplárně využívající palivové kanály (1) probíhá tak, že šestihřanný palivový soubor (4) vyhořelého paliva z jaderné elektrárny se umístí do těla (8) palivového kanálu (1), přičemž mezi palivovými proutky (5), palivovým souborem (4) a tělem (8) palivového kanálu (1) proudí chladivo (2) obklopené izolační vrstvou (3) v těle (8) palivového kanálu (1). Chladivo (2) odvádí tepelnou energii z palivového kanálu (1) do tepelného výměníku, kde se tepelná energie z chladiva (2) přeneše do jiného přenosného média.

- (74) PatentEnter s.r.o., Koliště 1965/13a, Brno, Černá Pole, 60200

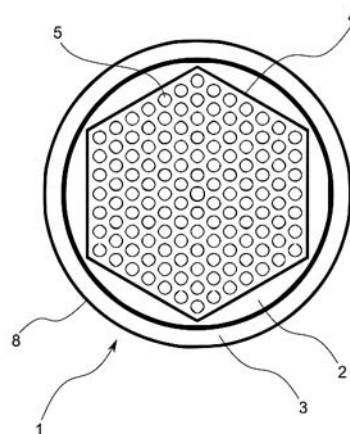

Zveřejněné přihlášky vynálezů - přehled podle třídících znaků

(51)		(21)		(51)		(21)
A 61 H 1/02	(2006.01)	2021-495		G 21 C 1/06	(2006.01)	2023-134
C 12 Q 1/6883	(2018.01)	2021-562		G 21 C 3/06	(2006.01)	2023-134
F 16 C 11/04	(2006.01)	2021-533				

Seznam přihlašovatelů zveřejněných přihlášek vynálezů

(71)	(21)	(51)	(71)	(21)	(51)
Bednar FMT s.r.o., Praha 9, Vinoř, CZ	2021-531	<i>A 01 B 73/04</i>	GeneSpector Innovations s.r.o., Praha 1, Nové Město, CZ	2021-562	<i>C 12 Q 1/68</i>
Bednar FMT s.r.o., Praha 9, Vinoř, CZ	2021-533	<i>A 01 B 73/04</i>	Svoboda a syn, s.r.o., Brno, Brněnské Ivanovice, CZ	2021-524	<i>C 04 B 18/24</i>
České vysoké učení technické v Praze, Praha 6, Dejvice, CZ	2021-495	<i>A 61 H 1/00</i>	Teplátor a.s., Praha 1, Nové Město, CZ	2023-134	<i>G 21 C 3/30</i>

FG4A

Udělené patenty - přehled podle čísel patentů

V období uzávěrky tohoto čísla Věstníku udělil Úřad průmyslového vlastnictví tyto patenty.

(11)	(51)		(11)	(51)		(11)	(51)	
309628	B 64 F 1/00	(2006.01)	309632	B 61 F 5/00	(2006.01)	309636	G 02 B 6/02	(2006.01)
309629	C 07 C 51/02	(2006.01)	309633	C 07 D 307/83	(2006.01)	309637	B 65 B 43/26	(2006.01)
309630	B 62 D 21/02	(2006.01)	309634	C 08 F 20/58	(2006.01)	309638	A 61 H 1/00	(2006.01)
309631	A 61 K 9/50	(2006.01)	309635	A 61 L 9/14	(2006.01)	309639	C 12 Q 1/68	(2018.01)

FG4A

Udělené patenty - přehled podle MPT

(51)	A61H 1/00	(2006.01)	(51)	B61F 5/00	(2006.01)
	A61H 1/02	(2006.01)		B60B 33/00	(2006.01)
(11)	309638			B61B 13/00	(2006.01)
(40)	31.05.2023			E21F 13/00	(2006.01)
(21)	2021-495		(11)	309632	
(73)	České vysoké učení technické v Praze, Praha 6, Dejvice, CZ		(40)	30.09.2020	
(72)	Průcha Jaroslav doc. PhDr. Ing., CSc., Ph.D., Blovice, Hradiště, CZ		(21)	2019-169	
	Hána Karel doc. Ing., Ph.D., Praha 10, Vršovice, CZ		(73)	ROBOTSYSTEM, s.r.o., Ostrava, Moravská Ostrava, CZ	
(54)	Pohybový subsystém a robotický systém určený k léčbě poruch hybnosti			MORAVSKÝ VÝZKUM, s.r.o., Ostrava, Moravská Ostrava, CZ	
(22)	27.10.2021		(72)	Polák Daniel Ing., Ph.D., Ostrava, Heřmanice, CZ	
(74)	INPARTNERS GROUP, Ing. Dušan Kendereški, Tuřanka 1519/115a, Brno, Slatina, 62700			Kopec Petr Ing., Ph.D., Rychvald, CZ	
<hr/>			(54)	Otočná kolová jednotka dimenzovaná pro průmyslové provozovny	
			(22)	21.03.2019	
(51)	A61K 9/50	(2006.01)	(51)	B62D 21/02	(2006.01)
	A61K 9/48	(2006.01)		B62D 21/00	(2006.01)
	A61K 9/52	(2006.01)	(11)	309630	
	A61K 9/66	(2006.01)	(40)	18.09.2019	
	A61K 9/20	(2006.01)	(21)	2018-109	
	A61K 9/62	(2006.01)	(73)	Vysoká škola báňská-Technická univerzita Ostrava, Ostrava, Poruba, CZ	
(11)	309631		(72)	Šmiraus Jakub Ing., Krchleby, CZ	
(40)	24.06.2020			Richtář Michal Ing., Ph.D., Ostrava, Poruba, CZ	
(21)	2018-700			Měsíček Jakub Ing., Zlaté Hory, CZ	
(73)	Zentiva, k.s., Praha 10, Dolní Měcholupy, CZ			Dresler Pavel Ing., Studénka, Butovice, CZ	
(72)	Žvátora Pavel, Praha 9, Černý Most, CZ		(54)	Rám vozidla s proměnnými mechanickými vlastnostmi	
	Rychecký Ondřej, Břasy, CZ		(22)	07.03.2018	
(54)	Farmaceutická kompozice pro pevné lékové formy		<hr/>		
(22)	12.12.2018		(51)	B64F 1/00	(2006.01)
(74)	HARBER IP s.r.o., Dukelských hrdinů 567/52, Praha 7, Holešovice, 17000			E01F 3/00	(2006.01)
<hr/>				B64C 25/00	(2006.01)
(51)	A61L 9/14	(2006.01)		B64C 39/00	(2006.01)
(11)	309635			B64C 39/02	(2023.01)
(40)	18.05.2022		(11)	309628	
(21)	2020-602		(40)	28.12.2016	
(73)	MVB OPAVA CZ s.r.o., Opava, Komárov, CZ		(21)	2015-402	
	Vysoké učení technické v Brně, Brno, Veveří, CZ		(73)	České vysoké učení technické v Praze, Praha 6, Dejvice, CZ	
	Univerzita Karlova, Praha 1, Staré Město, CZ		(72)	Přeučil Libor Ing., CSc., Praha 8, CZ	
(72)	Svěrák Tomáš prof. Ing., CSc., Brno, Lesná, CZ			Ecorchard Gaěl Dr., Praha 6, CZ	
	Žůrek Martin, Opava, Komárov, CZ			Kunte Ondřej, Plzeň 3, CZ	
	Šklubalová Zdeňka doc. PharmDr., Ph.D., Třebouchovice pod Orebem, CZ		(54)	Systém zahrnující startovací a přistávací plošinu a členy bezpilotního létajícího prostředku pro kontakt s touto startovací a přistávací plošinou	
	Vlasák Jaroslav Ing., Dolní Vilémovice, CZ		(22)	15.06.2015	
	Bulejko Pavel Ing. et Ing., Ph.D., Bánov, CZ		(74)	Ing. Václav Kratochvíl, Husníkova 2086/22, Praha 13, 15800	
	Křištof Ondřej Ing., Ph.D., Dačice, Dačice I, CZ		<hr/>		
	Kalivoda Josef Ing., Ph.D., Brno, Veveří, CZ		(51)	B65B 43/26	(2006.01)
	Mayerová Kateřina Ing., Brno, Veveří, CZ		(11)	309637	
	Žůrek Lukáš, Opava, Komárov, CZ		(40)	22.03.2023	
	Toufar Jiří Ing., Brno, Nový Lískovec, CZ		(21)	2021-385	
(54)	Způsob dezinfekce vzduchu, dezinfekční pračka a zařízení k dezinfekci vzduchu		(73)	MEDIA CZ s. r. o., Liberec, Liberec I-Staré Město, CZ	
(22)	08.11.2020			WashingTone Technologies s.r.o., Praha 4, Háje, CZ	
(74)	Ing. Libor Markes, patentový zástupce, Grohova 145/54, Brno, Veveří, 60200		(72)	Svoboda Jan, Jablonec nad Nisou, Kokonín, CZ	

(54) **Automatický průjezdný otevírač pro otevírání složených plastových přepravků otočených dnem vzhůru**
(22) 19.08.2021
(74) PATENT SKY s.r.o., Karlovarská 814/115, Praha 6, Řepy, 16100

(51) **C07C 51/02** (2006.01)
B01D 61/44 (2006.01)
B01D 61/46 (2006.01)
B01D 61/48 (2006.01)

(11) 309629
(40) 11.07.2018
(21) **2017-791**

(73) BL Technologies, Inc., Minnetonka, MN 55343, NY, US
(72) Zheng Yongchang, Watertown, Massachusetts 02472, MA, US
Barber John, H., Guelph, Ontario, CA

(54) **Bipolární membránový elektrodialyzační systém a způsob čištění organické kyseliny z roztoku obsahujícího její sůl**

(32) 11.06.2015
(31) PCT/US2015/035254
(33) US
(86) PCT/US2015/035254
(87) WO 2016/200387
(22) 11.06.2015

(74) Čermák a spol., JUDr. Karel Čermák jr. Ph.D., LL.M., advokát, Elišky Peškové 735/15, Praha 5, 15000

(51) **C07D 307/83** (2006.01)
C07D 307/80 (2006.01)
C07D 307/79 (2006.01)
C09K 15/08 (2006.01)
A61Q 11/02 (2006.01)
A61Q 11/00 (2006.01)

(11) 309633
(40) 16.06.2021
(21) **2019-743**

(73) Univerzita Palackého v Olomouci, Olomouc, CZ
(72) Pospíšil Jiří RNDr., Ph.D., Olomouc, Neředín, CZ
Grúz Jiří, Bohuňovice, CZ
Strnad Miroslav prof. Ing., CSc., DSc., Olomouc, Neředín, CZ
Janovská Lucie RNDr., Ph.D., Olomouc, Nové Sady, CZ
Kolář Milan prof. MUDr., Ph.D., Olomouc, Nové Sady, CZ
Rárová Lucie Mgr., Ph.D., Příbor, CZ

(54) **Fenolické dihydrobenzofuranové deriváty, léčebné a kosmetické přípravky obsahující tyto deriváty a jejich použití**

(22) 04.12.2019

(74) HARBER IP s.r.o., Dukelských hrdinů 567/52, Praha 7, Holešovice, 17000

(51) **C08F 20/58** (2006.01)
C08F 20/60 (2006.01)
C07H 3/04 (2006.01)

A61K 31/74 (2006.01)
A61P 35/00 (2006.01)

(11) 309634
(40) 05.05.2021
(21) **2020-133**

(73) Ústav makromolekulární chemie AV ČR, v. v. i., Praha 6, Břevnov, CZ
Mikrobiologický ústav AV ČR, v. v. i., Praha 4, Krč, CZ

(72) Bojarová Pavla RNDr., Ph.D., Praha 6, Střešovice, CZ

Vašíček Tomáš Mgr., 94911 Nitra, SK
Chytil Petr Mgr., Ph.D., Kladno, Kročehlavy, CZ
Filipová Marcela Mgr., Třebouchovice pod Orebem, CZ
Janoušková Olga Mgr., Ph.D., Brandýs nad Labem-Stará Boleslav, Brandýs nad Labem, CZ
Etrych Tomáš RNDr., Ph.D., DSc., Klíneček, CZ
Tavares M.R., Praha 10, Vršovice, CZ

(54) **Glykopolymer, způsob jeho přípravy a jeho použití jako léčivo**
(22) 09.09.2019

(74) HARBER IP s.r.o., Dukelských hrdinů 567/52, Praha 7, Holešovice, 17000

(51) **C12Q 1/68** (2018.01)
C12Q 1/6883 (2018.01)

(11) 309639
(40) 31.05.2023
(21) **2021-562**

(73) GeneSpector Innovations s.r.o., Praha 1, Nové Město, CZ
(72) Hromadníková Ilona prof. RNDr., Ph.D., Praha 5, Motol, CZ

(54) **Způsob predikce těhotenských komplikací dle expresního profilu kardiovaskulárních miRNA**

(22) 13.12.2021

(74) MACHU IP | patentová kancelář, Mgr. Matěj Machů Ph.D., Senovážné náměstí 978/23, Praha 1, Nové Město, 11000

(51) **G02B 6/02** (2006.01)
G01L 1/24 (2006.01)
G01G 19/08 (2006.01)
G01D 5/26 (2006.01)
G01B 11/16 (2006.01)

(11) 309636
(40) 25.01.2023
(21) **2021-339**

(73) Vysoká škola báňská-Technická univerzita Ostrava, Ostrava, Poruba, CZ
(72) Fajkus Marcel Ing., Ph.D., Ostrava, Hrabůvka, CZ

Fridrich Michael Ing., Trutnov, Dolní Předměstí, CZ
Bednár Emil Ing., Zubák, SK

Žabka Stanislav Ing., Ostrava, Heřmanice, CZ
Nedoma Jan doc. Ing., Ph.D., Kostelec na Hané, CZ

(54) **Vláknový senzor pro dynamické vážení odpadu při vysypávání popelnic**

(22) 12.07.2021

Seznam majitelů udělených patentů

(73)	(11)	(51)	(2006.01)	(73)	(11)	(51)	(2006.01)
BL Technologies, Inc., Minnetonka, MN 55343, NY, US	309629	C 07 C 51/02	(2006.01)	MORAVSKÝ VÝZKUM, s.r.o., Ostrava, Moravská Ostrava, CZ	309632	B 61 F 5/00	(2006.01)
České vysoké učení technické v Praze, Praha 6, Dejvice, CZ	309628	B 64 F 1/00	(2006.01)	MVB OPAVA CZ s.r.o., Opava, Komárov, CZ	309635	A 61 L 9/14	(2006.01)
České vysoké učení technické v Praze, Praha 6, Dejvice, CZ	309638	A 61 H 1/00	(2006.01)	ROBOTSYSTEM, s.r.o., Ostrava, Moravská Ostrava, CZ	309632	B 61 F 5/00	(2006.01)
GeneSpector Innovations s.r.o., Praha 1, Nové Město, CZ	309639	C 12 Q 1/68	(2018.01)	Univerzita Karlova, Praha 1, Staré Město, CZ	309635	A 61 L 9/14	(2006.01)
MEDIA CZ s. r. o., Liberec, Liberec I-Staré Město, CZ	309637	B 65 B 43/26	(2006.01)	Univerzita Palackého v Olomouci, Olomouc, CZ	309633	C 07 D 307/83	(2006.01)
Mikrobiologický ústav AV ČR, v. v. i., Praha 4, Krč, CZ	309634	C 08 F 20/58	(2006.01)				

(73) Ústav makromolekulární chemie AV ČR, v. v. i., Praha 6, Břevnov, CZ	(11) 309634	(51) C 08 F 20/58	(2006.01)	(73) Vysoké učení technické v Brně, Brno, Veveří, CZ	(11) 309635	(51) A 61 L 9/14	(2006.01)
Vysoká škola báňská- Technická univerzita Ostrava, Ostrava, Poruba, CZ	309630	B 62 D 21/02	(2006.01)	WashingTone Technologies s.r.o., Praha 4, Háje, CZ	309637	B 65 B 43/26	(2006.01)
Vysoká škola báňská- Technická univerzita Ostrava, Ostrava, Poruba, CZ	309636	G 02 B 6/02	(2006.01)	Zentiva, k.s., Praha 10, Dolní Měcholupy, CZ	309631	A 61 K 9/50	(2006.01)

Udělené evropské patenty

Evropský patentový úřad udělil následující evropské patenty s účinkem pro Českou republiku. Tyto patenty mohou být zrušeny nebo zachovány v pozměněném znění Evropským patentovým úřadem v řízení o odporu. K tomu, aby nabyl evropský patent účinnosti na území České republiky, je třeba, aby byl Úřadu předložen ve stanovené lhůtě překlad patentového spisu do českého jazyka (§ 35c odst. 2 až 4 zákona č. 527/1990 Sb., v platném znění).

(97) EP 2030468	(47) 17.05.2023	(97) EP 2664188	(47) 10.05.2023	(97) EP 2825271	(47) 03.05.2023	(97) EP 2932247	(47) 03.05.2023
(97) EP 2100682	(47) 03.05.2023	(97) EP 2673289	(47) 03.05.2023	(97) EP 2826266	(47) 03.05.2023	(97) EP 2932501	(47) 17.05.2023
(97) EP 2142870	(47) 10.05.2023	(97) EP 2675989	(47) 17.05.2023	(97) EP 2826496	(47) 10.05.2023	(97) EP 2934800	(47) 10.05.2023
(97) EP 2143548	(47) 17.05.2023	(97) EP 2680107	(47) 03.05.2023	(97) EP 2827519	(47) 10.05.2023	(97) EP 2935382	(47) 10.05.2023
(97) EP 2163999	(47) 17.05.2023	(97) EP 2685299	(47) 10.05.2023	(97) EP 2827866	(47) 03.05.2023	(97) EP 2936065	(47) 17.05.2023
(97) EP 2203741	(47) 10.05.2023	(97) EP 2685619	(47) 10.05.2023	(97) EP 2830095	(47) 03.05.2023	(97) EP 2938973	(47) 03.05.2023
(97) EP 2212755	(47) 10.05.2023	(97) EP 2687202	(47) 10.05.2023	(97) EP 2831279	(47) 03.05.2023	(97) EP 2941279	(47) 17.05.2023
(97) EP 2233101	(47) 17.05.2023	(97) EP 2687827	(47) 10.05.2023	(97) EP 2831659	(47) 10.05.2023	(97) EP 2942650	(47) 17.05.2023
(97) EP 2249148	(47) 10.05.2023	(97) EP 2688705	(47) 03.05.2023	(97) EP 2831660	(47) 10.05.2023	(97) EP 2944111	(47) 17.05.2023
(97) EP 2260502	(47) 03.05.2023	(97) EP 2690445	(47) 03.05.2023	(97) EP 2831785	(47) 10.05.2023	(97) EP 2946510	(47) 10.05.2023
(97) EP 2325660	(47) 10.05.2023	(97) EP 2691989	(47) 03.05.2023	(97) EP 2833117	(47) 10.05.2023	(97) EP 2946619	(47) 03.05.2023
(97) EP 2336409	(47) 10.05.2023	(97) EP 2692910	(47) 10.05.2023	(97) EP 2833709	(47) 10.05.2023	(97) EP 2948557	(47) 10.05.2023
(97) EP 2344852	(47) 10.05.2023	(97) EP 2695106	(47) 10.05.2023	(97) EP 2837673	(47) 10.05.2023	(97) EP 2951228	(47) 03.05.2023
(97) EP 2347533	(47) 10.05.2023	(97) EP 2695641	(47) 03.05.2023	(97) EP 2841959	(47) 10.05.2023	(97) EP 2951723	(47) 03.05.2023
(97) EP 2356228	(47) 03.05.2023	(97) EP 2697627	(47) 03.05.2023	(97) EP 2846213	(47) 03.05.2023	(97) EP 2951879	(47) 10.05.2023
(97) EP 2356483	(47) 03.05.2023	(97) EP 2698894	(47) 03.05.2023	(97) EP 2847991	(47) 03.05.2023	(97) EP 2952948	(47) 17.05.2023
(97) EP 2362252	(47) 03.05.2023	(97) EP 2701129	(47) 03.05.2023	(97) EP 2849900	(47) 17.05.2023	(97) EP 2953980	(47) 10.05.2023
(97) EP 2375878	(47) 10.05.2023	(97) EP 2701142	(47) 17.05.2023	(97) EP 2850717	(47) 03.05.2023	(97) EP 2954049	(47) 17.05.2023
(97) EP 2388359	(47) 10.05.2023	(97) EP 2704349	(47) 17.05.2023	(97) EP 2851672	(47) 10.05.2023	(97) EP 2954985	(47) 17.05.2023
(97) EP 2393537	(47) 10.05.2023	(97) EP 2706646	(47) 17.05.2023	(97) EP 2852820	(47) 03.05.2023	(97) EP 2956437	(47) 10.05.2023
(97) EP 2396812	(47) 03.05.2023	(97) EP 2716916	(47) 10.05.2023	(97) EP 2853807	(47) 03.05.2023	(97) EP 2956575	(47) 10.05.2023
(97) EP 2402203	(47) 10.05.2023	(97) EP 2717364	(47) 03.05.2023	(97) EP 2854669	(47) 10.05.2023	(97) EP 2956840	(47) 10.05.2023
(97) EP 2406585	(47) 03.05.2023	(97) EP 2719230	(47) 10.05.2023	(97) EP 2855037	(47) 03.05.2023	(97) EP 2960153	(47) 10.05.2023
(97) EP 2419800	(47) 17.05.2023	(97) EP 2720634	(47) 03.05.2023	(97) EP 2855043	(47) 03.05.2023	(97) EP 2961944	(47) 10.05.2023
(97) EP 2420750	(47) 03.05.2023	(97) EP 2727564	(47) 03.05.2023	(97) EP 2857769	(47) 10.05.2023	(97) EP 2964088	(47) 10.05.2023
(97) EP 2433841	(47) 10.05.2023	(97) EP 2730041	(47) 03.05.2023	(97) EP 2857869	(47) 03.05.2023	(97) EP 2964295	(47) 03.05.2023
(97) EP 2438411	(47) 10.05.2023	(97) EP 2731675	(47) 03.05.2023	(97) EP 2859311	(47) 03.05.2023	(97) EP 2966419	(47) 10.05.2023
(97) EP 2440583	(47) 03.05.2023	(97) EP 2731680	(47) 10.05.2023	(97) EP 2861029	(47) 03.05.2023	(97) EP 2966689	(47) 17.05.2023
(97) EP 2453556	(47) 03.05.2023	(97) EP 2735488	(47) 10.05.2023	(97) EP 2863278	(47) 17.05.2023	(97) EP 2966693	(47) 03.05.2023
(97) EP 2454621	(47) 03.05.2023	(97) EP 2743573	(47) 10.05.2023	(97) EP 2864920	(47) 10.05.2023	(97) EP 2967124	(47) 03.05.2023
(97) EP 2462800	(47) 10.05.2023	(97) EP 2744009	(47) 10.05.2023	(97) EP 2869100	(47) 10.05.2023	(97) EP 2967321	(47) 10.05.2023
(97) EP 2467744	(47) 10.05.2023	(97) EP 2744010	(47) 10.05.2023	(97) EP 2873175	(47) 17.05.2023	(97) EP 2967332	(47) 10.05.2023
(97) EP 2471541	(47) 10.05.2023	(97) EP 2744011	(47) 03.05.2023	(97) EP 2880724	(47) 17.05.2023	(97) EP 2967337	(47) 03.05.2023
(97) EP 2492616	(47) 10.05.2023	(97) EP 2744012	(47) 03.05.2023	(97) EP 2880791	(47) 10.05.2023	(97) EP 2968080	(47) 10.05.2023
(97) EP 2496113	(47) 10.05.2023	(97) EP 2747639	(47) 03.05.2023	(97) EP 2880965	(47) 03.05.2023	(97) EP 2968680	(47) 03.05.2023
(97) EP 2508188	(47) 10.05.2023	(97) EP 2752462	(47) 03.05.2023	(97) EP 2882266	(47) 17.05.2023	(97) EP 2969696	(47) 10.05.2023
(97) EP 2509632	(47) 03.05.2023	(97) EP 2753199	(47) 10.05.2023	(97) EP 2887371	(47) 03.05.2023	(97) EP 2972072	(47) 17.05.2023
(97) EP 2512669	(47) 03.05.2023	(97) EP 2753632	(47) 10.05.2023	(97) EP 2888700	(47) 17.05.2023	(97) EP 2972448	(47) 03.05.2023
(97) EP 2515101	(47) 03.05.2023	(97) EP 2756346	(47) 17.05.2023	(97) EP 2891327	(47) 10.05.2023	(97) EP 2972977	(47) 10.05.2023
(97) EP 2537222	(47) 10.05.2023	(97) EP 2758075	(47) 03.05.2023	(97) EP 2893103	(47) 10.05.2023	(97) EP 2973215	(47) 17.05.2023
(97) EP 2539926	(47) 10.05.2023	(97) EP 2758355	(47) 10.05.2023	(97) EP 2894610	(47) 10.05.2023	(97) EP 2973470	(47) 03.05.2023
(97) EP 2544587	(47) 10.05.2023	(97) EP 2766461	(47) 03.05.2023	(97) EP 2898325	(47) 03.05.2023	(97) EP 2976000	(47) 10.05.2023
(97) EP 2554302	(47) 10.05.2023	(97) EP 2767360	(47) 10.05.2023	(97) EP 2900318	(47) 10.05.2023	(97) EP 2976915	(47) 03.05.2023
(97) EP 2558516	(47) 10.05.2023	(97) EP 2769304	(47) 03.05.2023	(97) EP 2900836	(47) 10.05.2023	(97) EP 2979084	(47) 10.05.2023
(97) EP 2561384	(47) 10.05.2023	(97) EP 2771842	(47) 17.05.2023	(97) EP 2904421	(47) 10.05.2023	(97) EP 2979264	(47) 10.05.2023
(97) EP 2564282	(47) 17.05.2023	(97) EP 2780124	(47) 17.05.2023	(97) EP 2904597	(47) 10.05.2023	(97) EP 2979631	(47) 10.05.2023
(97) EP 2570423	(47) 03.05.2023	(97) EP 2783800	(47) 17.05.2023	(97) EP 2905605	(47) 10.05.2023	(97) EP 2980058	(47) 03.05.2023
(97) EP 2581676	(47) 17.05.2023	(97) EP 2785398	(47) 03.05.2023	(97) EP 2908342	(47) 10.05.2023	(97) EP 2980494	(47) 10.05.2023
(97) EP 2582395	(47) 10.05.2023	(97) EP 2786356	(47) 10.05.2023	(97) EP 2910989	(47) 17.05.2023	(97) EP 2982074	(47) 03.05.2023
(97) EP 2587229	(47) 03.05.2023	(97) EP 2788063	(47) 03.05.2023	(97) EP 2910995	(47) 03.05.2023	(97) EP 2982993	(47) 03.05.2023
(97) EP 2587379	(47) 10.05.2023	(97) EP 2789383	(47) 03.05.2023	(97) EP 2912601	(47) 10.05.2023	(97) EP 2983113	(47) 10.05.2023
(97) EP 2591468	(47) 10.05.2023	(97) EP 2789760	(47) 10.05.2023	(97) EP 2913100	(47) 17.05.2023	(97) EP 2985619	(47) 10.05.2023
(97) EP 2593729	(47) 10.05.2023	(97) EP 2793689	(47) 10.05.2023	(97) EP 2915792	(47) 10.05.2023	(97) EP 2988732	(47) 03.05.2023
(97) EP 2601015	(47) 10.05.2023	(97) EP 2794128	(47) 03.05.2023	(97) EP 2916163	(47) 03.05.2023	(97) EP 2992820	(47) 10.05.2023
(97) EP 2602669	(47) 03.05.2023	(97) EP 2801002	(47) 17.05.2023	(97) EP 2916355	(47) 10.05.2023	(97) EP 2993220	(47) 10.05.2023
(97) EP 2607638	(47) 17.05.2023	(97) EP 2806708	(47) 10.05.2023	(97) EP 2918917	(47) 10.05.2023	(97) EP 2996147	(47) 10.05.2023
(97) EP 2609416	(47) 03.05.2023	(97) EP 2806790	(47) 10.05.2023	(97) EP 2919712	(47) 10.05.2023	(97) EP 2998503	(47) 10.05.2023
(97) EP 2618738	(47) 03.05.2023	(97) EP 2810115	(47) 17.05.2023	(97) EP 2920900	(47) 10.05.2023	(97) EP 2998874	(47) 03.05.2023
(97) EP 2628246	(47) 10.05.2023	(97) EP 2812074	(47) 10.05.2023	(97) EP 2922574	(47) 17.05.2023	(97) EP 2999588	(47) 17.05.2023
(97) EP 2631753	(47) 03.05.2023	(97) EP 2813825	(47) 03.05.2023	(97) EP 2924492	(47) 03.05.2023	(97) EP 2999970	(47) 17.05.2023
(97) EP 2635939	(47) 03.05.2023	(97) EP 2816608	(47) 17.05.2023	(97) EP 2927503	(47) 17.05.2023	(97) EP 3000303	(47) 10.05.2023
(97) EP 2639986	(47) 10.05.2023	(97) EP 2818556	(47) 10.05.2023	(97) EP 2927985	(47) 10.05.2023	(97) EP 3000490	(47) 10.05.2023
(97) EP 2642916	(47) 10.05.2023	(97) EP 2819336	(47) 10.05.2023	(97) EP 2929168	(47) 03.05.2023	(97) EP 3001122	(47) 17.05.2023
(97) EP 2647706	(47) 17.05.2023	(97) EP 2820733	(47) 17.05.2023	(97) EP 2929613	(47) 10.05.2023	(97) EP 3005313	(47) 03.05.2023
(97) EP 2650635	(47) 10.05.2023	(97) EP 2822171	(47) 17.05.2023	(97) EP 2930371	(47) 03.05.2023	(97) EP 3006633	(47) 10.05.2023
(97) EP 2652133	(47) 10.05.2023	(97) EP 2822450	(47) 03.05.2023	(97) EP 2930549	(47) 03.05.2023	(97) EP 3008648	(47) 10.05.2023
(97) EP 2655234	(47) 17.05.2023	(97) EP 2823184	(47) 10.05.2023	(97) EP 2931579	(47) 03.05.2023	(97) EP 3010703	(47) 10.05.2023
(97) EP 2661302	(47) 10.05.2023	(97) EP 2824828	(47) 03.05.2023	(97) EP 2932209	(47) 10.05.2023	(97) EP 3012067	(47) 03.05.2023

(97) EP 3012410	(47) 10.05.2023	(97) EP 3075283	(47) 03.05.2023	(97) EP 3141239	(47) 10.05.2023	(97) EP 3192601	(47) 17.05.2023
(97) EP 3013680	(47) 03.05.2023	(97) EP 3076596	(47) 10.05.2023	(97) EP 3141635	(47) 03.05.2023	(97) EP 3193551	(47) 10.05.2023
(97) EP 3014170	(47) 03.05.2023	(97) EP 3076778	(47) 03.05.2023	(97) EP 3141885	(47) 10.05.2023	(97) EP 3193623	(47) 17.05.2023
(97) EP 3015245	(47) 10.05.2023	(97) EP 3077092	(47) 03.05.2023	(97) EP 3142014	(47) 17.05.2023	(97) EP 3194118	(47) 03.05.2023
(97) EP 3016469	(47) 17.05.2023	(97) EP 3077563	(47) 10.05.2023	(97) EP 3144002	(47) 17.05.2023	(97) EP 3194563	(47) 10.05.2023
(97) EP 3018123	(47) 10.05.2023	(97) EP 3078283	(47) 10.05.2023	(97) EP 3144259	(47) 03.05.2023	(97) EP 3195163	(47) 10.05.2023
(97) EP 3017884	(47) 03.05.2023	(97) EP 3079576	(47) 17.05.2023	(97) EP 3144516	(47) 03.05.2023	(97) EP 3196938	(47) 10.05.2023
(97) EP 3017990	(47) 03.05.2023	(97) EP 3080028	(47) 10.05.2023	(97) EP 3144540	(47) 10.05.2023	(97) EP 3196966	(47) 03.05.2023
(97) EP 3018103	(47) 10.05.2023	(97) EP 3082926	(47) 17.05.2023	(97) EP 3144736	(47) 10.05.2023	(97) EP 3197032	(47) 03.05.2023
(97) EP 3018123	(47) 10.05.2023	(97) EP 3084033	(47) 10.05.2023	(97) EP 3146781	(47) 03.05.2023	(97) EP 3197344	(47) 03.05.2023
(97) EP 3018449	(47) 03.05.2023	(97) EP 3084374	(47) 10.05.2023	(97) EP 3147301	(47) 10.05.2023	(97) EP 3198524	(47) 10.05.2023
(97) EP 3020248	(47) 03.05.2023	(97) EP 3086411	(47) 10.05.2023	(97) EP 3147654	(47) 17.05.2023	(97) EP 3199797	(47) 10.05.2023
(97) EP 3021477	(47) 03.05.2023	(97) EP 3087126	(47) 17.05.2023	(97) EP 3147956	(47) 03.05.2023	(97) EP 3199967	(47) 17.05.2023
(97) EP 3022319	(47) 17.05.2023	(97) EP 3092135	(47) 03.05.2023	(97) EP 3148426	(47) 17.05.2023	(97) EP 3200231	(47) 10.05.2023
(97) EP 3022769	(47) 17.05.2023	(97) EP 3092619	(47) 10.05.2023	(97) EP 3148637	(47) 03.05.2023	(97) EP 3200255	(47) 10.05.2023
(97) EP 3023133	(47) 10.05.2023	(97) EP 3094156	(47) 17.05.2023	(97) EP 3152543	(47) 10.05.2023	(97) EP 3201377	(47) 17.05.2023
(97) EP 3025438	(47) 10.05.2023	(97) EP 3094364	(47) 10.05.2023	(97) EP 3152924	(47) 03.05.2023	(97) EP 3201423	(47) 03.05.2023
(97) EP 3025902	(47) 17.05.2023	(97) EP 3096125	(47) 03.05.2023	(97) EP 3153086	(47) 10.05.2023	(97) EP 3202066	(47) 17.05.2023
(97) EP 3026498	(47) 03.05.2023	(97) EP 3096871	(47) 10.05.2023	(97) EP 3153586	(47) 10.05.2023	(97) EP 3202708	(47) 03.05.2023
(97) EP 3027266	(47) 10.05.2023	(97) EP 3097927	(47) 03.05.2023	(97) EP 3153770	(47) 17.05.2023	(97) EP 3203523	(47) 10.05.2023
(97) EP 3027353	(47) 17.05.2023	(97) EP 3099827	(47) 10.05.2023	(97) EP 3154050	(47) 03.05.2023	(97) EP 3204077	(47) 17.05.2023
(97) EP 3027556	(47) 10.05.2023	(97) EP 3100026	(47) 10.05.2023	(97) EP 3154157	(47) 10.05.2023	(97) EP 3205091	(47) 17.05.2023
(97) EP 3028826	(47) 10.05.2023	(97) EP 3100171	(47) 10.05.2023	(97) EP 3154565	(47) 03.05.2023	(97) EP 3205519	(47) 10.05.2023
(97) EP 3029208	(47) 03.05.2023	(97) EP 3100591	(47) 03.05.2023	(97) EP 3157001	(47) 10.05.2023	(97) EP 3205687	(47) 10.05.2023
(97) EP 3029452	(47) 10.05.2023	(97) EP 3100977	(47) 03.05.2023	(97) EP 3157700	(47) 10.05.2023	(97) EP 3205746	(47) 17.05.2023
(97) EP 3029861	(47) 03.05.2023	(97) EP 3102726	(47) 10.05.2023	(97) EP 3158168	(47) 17.05.2023	(97) EP 3206790	(47) 10.05.2023
(97) EP 3030185	(47) 10.05.2023	(97) EP 3104338	(47) 03.05.2023	(97) EP 3158415	(47) 10.05.2023	(97) EP 3207083	(47) 10.05.2023
(97) EP 3030468	(47) 17.05.2023	(97) EP 3105412	(47) 17.05.2023	(97) EP 3158485	(47) 03.05.2023	(97) EP 3207561	(47) 17.05.2023
(97) EP 3030938	(47) 17.05.2023	(97) EP 3106673	(47) 10.05.2023	(97) EP 3158580	(47) 10.05.2023	(97) EP 3208218	(47) 03.05.2023
(97) EP 3031267	(47) 17.05.2023	(97) EP 3107649	(47) 17.05.2023	(97) EP 3158836	(47) 10.05.2023	(97) EP 3208520	(47) 03.05.2023
(97) EP 3032042	(47) 10.05.2023	(97) EP 3108547	(47) 03.05.2023	(97) EP 3159163	(47) 10.05.2023	(97) EP 3208794	(47) 03.05.2023
(97) EP 3033368	(47) 03.05.2023	(97) EP 3109597	(47) 03.05.2023	(97) EP 3160813	(47) 10.05.2023	(97) EP 3208833	(47) 17.05.2023
(97) EP 3033501	(47) 17.05.2023	(97) EP 3110145	(47) 17.05.2023	(97) EP 3161474	(47) 10.05.2023	(97) EP 3209213	(47) 10.05.2023
(97) EP 3034325	(47) 10.05.2023	(97) EP 3110317	(47) 03.05.2023	(97) EP 3161728	(47) 17.05.2023	(97) EP 3210920	(47) 03.05.2023
(97) EP 3037314	(47) 03.05.2023	(97) EP 3110598	(47) 17.05.2023	(97) EP 3162877	(47) 10.05.2023	(97) EP 3211287	(47) 03.05.2023
(97) EP 3039494	(47) 03.05.2023	(97) EP 3111906	(47) 10.05.2023	(97) EP 3163852	(47) 10.05.2023	(97) EP 3211369	(47) 17.05.2023
(97) EP 3040086	(47) 03.05.2023	(97) EP 3113225	(47) 10.05.2023	(97) EP 3163856	(47) 03.05.2023	(97) EP 3211767	(47) 03.05.2023
(97) EP 3040489	(47) 03.05.2023	(97) EP 3113946	(47) 10.05.2023	(97) EP 3163914	(47) 03.05.2023	(97) EP 3213401	(47) 10.05.2023
(97) EP 3040557	(47) 17.05.2023	(97) EP 3114444	(47) 03.05.2023	(97) EP 3165614	(47) 10.05.2023	(97) EP 3213654	(47) 10.05.2023
(97) EP 3040760	(47) 03.05.2023	(97) EP 3114493	(47) 03.05.2023	(97) EP 3165930	(47) 03.05.2023	(97) EP 3213859	(47) 17.05.2023
(97) EP 3040806	(47) 10.05.2023	(97) EP 3114911	(47) 03.05.2023	(97) EP 3166155	(47) 03.05.2023	(97) EP 3214333	(47) 17.05.2023
(97) EP 3042534	(47) 03.05.2023	(97) EP 3115741	(47) 10.05.2023	(97) EP 3166222	(47) 10.05.2023	(97) EP 3215407	(47) 03.05.2023
(97) EP 3043332	(47) 03.05.2023	(97) EP 3116751	(47) 10.05.2023	(97) EP 3166828	(47) 03.05.2023	(97) EP 3215978	(47) 17.05.2023
(97) EP 3043388	(47) 10.05.2023	(97) EP 3117500	(47) 03.05.2023	(97) EP 3167999	(47) 03.05.2023	(97) EP 3216736	(47) 10.05.2023
(97) EP 3043704	(47) 03.05.2023	(97) EP 3117547	(47) 17.05.2023	(97) EP 3168892	(47) 10.05.2023	(97) EP 3217483	(47) 10.05.2023
(97) EP 3043836	(47) 10.05.2023	(97) EP 3117920	(47) 10.05.2023	(97) EP 3169191	(47) 03.05.2023	(97) EP 3217823	(47) 10.05.2023
(97) EP 3044059	(47) 17.05.2023	(97) EP 3117941	(47) 10.05.2023	(97) EP 3169309	(47) 10.05.2023	(97) EP 3218152	(47) 17.05.2023
(97) EP 3044629	(47) 03.05.2023	(97) EP 3118811	(47) 03.05.2023	(97) EP 3169718	(47) 03.05.2023	(97) EP 3218295	(47) 03.05.2023
(97) EP 3044825	(47) 17.05.2023	(97) EP 3120021	(47) 10.05.2023	(97) EP 3170291	(47) 10.05.2023	(97) EP 3219037	(47) 17.05.2023
(97) EP 3045145	(47) 10.05.2023	(97) EP 3120180	(47) 03.05.2023	(97) EP 3170573	(47) 10.05.2023	(97) EP 3219046	(47) 10.05.2023
(97) EP 3048459	(47) 10.05.2023	(97) EP 3121231	(47) 03.05.2023	(97) EP 3171666	(47) 10.05.2023	(97) EP 3219158	(47) 03.05.2023
(97) EP 3049769	(47) 10.05.2023	(97) EP 3121245	(47) 10.05.2023	(97) EP 3171696	(47) 10.05.2023	(97) EP 3219284	(47) 03.05.2023
(97) EP 3050149	(47) 10.05.2023	(97) EP 3121578	(47) 10.05.2023	(97) EP 3172229	(47) 10.05.2023	(97) EP 3219418	(47) 10.05.2023
(97) EP 3050293	(47) 03.05.2023	(97) EP 3122365	(47) 03.05.2023	(97) EP 3173572	(47) 03.05.2023	(97) EP 3219680	(47) 10.05.2023
(97) EP 3050372	(47) 03.05.2023	(97) EP 3123415	(47) 03.05.2023	(97) EP 3174855	(47) 10.05.2023	(97) EP 3219988	(47) 03.05.2023
(97) EP 3050515	(47) 17.05.2023	(97) EP 3123455	(47) 10.05.2023	(97) EP 3177955	(47) 17.05.2023	(97) EP 3220382	(47) 03.05.2023
(97) EP 3053309	(47) 03.05.2023	(97) EP 3125192	(47) 10.05.2023	(97) EP 3178527	(47) 10.05.2023	(97) EP 3221559	(47) 03.05.2023
(97) EP 3055380	(47) 10.05.2023	(97) EP 3125651	(47) 03.05.2023	(97) EP 3179138	(47) 10.05.2023	(97) EP 3221627	(47) 17.05.2023
(97) EP 3055701	(47) 17.05.2023	(97) EP 3126533	(47) 03.05.2023	(97) EP 3179320	(47) 03.05.2023	(97) EP 3223383	(47) 03.05.2023
(97) EP 3055828	(47) 03.05.2023	(97) EP 3126853	(47) 03.05.2023	(97) EP 3179362	(47) 10.05.2023	(97) EP 3223884	(47) 10.05.2023
(97) EP 3056264	(47) 10.05.2023	(97) EP 3127019	(47) 03.05.2023	(97) EP 3179619	(47) 10.05.2023	(97) EP 3224263	(47) 17.05.2023
(97) EP 3058898	(47) 10.05.2023	(97) EP 3127328	(47) 17.05.2023	(97) EP 3179679	(47) 17.05.2023	(97) EP 3225200	(47) 03.05.2023
(97) EP 3061021	(47) 10.05.2023	(97) EP 3128040	(47) 03.05.2023	(97) EP 3182098	(47) 17.05.2023	(97) EP 3225225	(47) 03.05.2023
(97) EP 3062483	(47) 03.05.2023	(97) EP 3129715	(47) 10.05.2023	(97) EP 3182298	(47) 10.05.2023	(97) EP 3225913	(47) 03.05.2023
(97) EP 3062953	(47) 17.05.2023	(97) EP 3129773	(47) 17.05.2023	(97) EP 3182814	(47) 17.05.2023	(97) EP 3226115	(47) 03.05.2023
(97) EP 3064566	(47) 10.05.2023	(97) EP 3131589	(47) 17.05.2023	(97) EP 3183232	(47) 03.05.2023	(97) EP 3226298	(47) 10.05.2023
(97) EP 3068615	(47) 17.05.2023	(97) EP 3131914	(47) 10.05.2023	(97) EP 3183648	(47) 10.05.2023	(97) EP 3226463	(47) 03.05.2023
(97) EP 3068647	(47) 10.05.2023	(97) EP 3131977	(47) 10.05.2023	(97) EP 3186312	(47) 10.05.2023	(97) EP 3226664	(47) 03.05.2023
(97) EP 3068807	(47) 10.05.2023	(97) EP 3133582	(47) 10.05.2023	(97) EP 3186626	(47) 03.05.2023	(97) EP 3226980	(47) 10.05.2023
(97) EP 3069047	(47) 17.05.2023	(97) EP 3136505	(47) 17.05.2023	(97) EP 3187913	(47) 10.05.2023	(97) EP 3227052	(47) 10.05.2023
(97) EP 3069199	(47) 10.05.2023	(97) EP 3137504	(47) 10.05.2023	(97) EP 3188323	(47) 17.05.2023	(97) EP 3227638	(47) 10.05.2023
(97) EP 3069204	(47) 17.05.2023	(97) EP 3138273	(47) 03.05.2023	(97) EP 3188708	(47) 03.05.2023	(97) EP 3228634	(47) 17.05.2023
(97) EP 3070221	(47) 03.05.2023	(97) EP 3138425	(47) 03.05.2023	(97) EP 3189303	(47) 10.05.2023	(97) EP 3228919	(47) 10.05.2023
(97) EP 3072509	(47) 03.05.2023	(97) EP 3139359	(47) 03.05.2023	(97) EP 3189421	(47) 03.05.2023	(97) EP 3230314	(47) 03.05.2023
(97) EP 3072568	(47) 17.05.2023	(97) EP 3139824	(47) 03.05.2023	(97) EP 3191497	(47) 03.05.2023	(97) EP 3231110	(47) 17.05.2023
(97) EP 3074959	(47) 03.05.2023	(97) EP 3140548	(47) 03.05.2023	(97) EP 3192093	(47) 03.05.2023	(97) EP 3231632	(47) 10.05.2023

(97) EP 3231840	(47) 03.05.2023	(97) EP 3268065	(47) 03.05.2023	(97) EP 3301125	(47) 10.05.2023	(97) EP 3331299	(47) 10.05.2023
(97) EP 3231863	(47) 03.05.2023	(97) EP 3268120	(47) 10.05.2023	(97) EP 3301566	(47) 10.05.2023	(97) EP 3331634	(47) 10.05.2023
(97) EP 3231982	(47) 03.05.2023	(97) EP 3268185	(47) 10.05.2023	(97) EP 3302882	(47) 10.05.2023	(97) EP 3331798	(47) 17.05.2023
(97) EP 3231998	(47) 17.05.2023	(97) EP 3268940	(47) 10.05.2023	(97) EP 3303371	(47) 03.05.2023	(97) EP 3332188	(47) 10.05.2023
(97) EP 3232148	(47) 10.05.2023	(97) EP 3269032	(47) 10.05.2023	(97) EP 3303658	(47) 03.05.2023	(97) EP 3332383	(47) 10.05.2023
(97) EP 3232246	(47) 10.05.2023	(97) EP 3269039	(47) 10.05.2023	(97) EP 3304013	(47) 17.05.2023	(97) EP 3333062	(47) 03.05.2023
(97) EP 3232334	(47) 03.05.2023	(97) EP 3269752	(47) 03.05.2023	(97) EP 3304323	(47) 10.05.2023	(97) EP 3333811	(47) 03.05.2023
(97) EP 3232444	(47) 17.05.2023	(97) EP 3270703	(47) 10.05.2023	(97) EP 3304543	(47) 17.05.2023	(97) EP 3333940	(47) 03.05.2023
(97) EP 3233215	(47) 03.05.2023	(97) EP 3270815	(47) 03.05.2023	(97) EP 3305495	(47) 03.05.2023	(97) EP 3335351	(47) 17.05.2023
(97) EP 3233509	(47) 03.05.2023	(97) EP 3271189	(47) 10.05.2023	(97) EP 3305655	(47) 03.05.2023	(97) EP 3335637	(47) 17.05.2023
(97) EP 3235001	(47) 10.05.2023	(97) EP 3271200	(47) 03.05.2023	(97) EP 3306346	(47) 10.05.2023	(97) EP 3336766	(47) 17.05.2023
(97) EP 3235790	(47) 03.05.2023	(97) EP 3271282	(47) 03.05.2023	(97) EP 3306446	(47) 10.05.2023	(97) EP 3336826	(47) 17.05.2023
(97) EP 3236137	(47) 10.05.2023	(97) EP 3271581	(47) 10.05.2023	(97) EP 3306462	(47) 10.05.2023	(97) EP 3336868	(47) 17.05.2023
(97) EP 3237466	(47) 03.05.2023	(97) EP 3271586	(47) 03.05.2023	(97) EP 3306515	(47) 03.05.2023	(97) EP 3337450	(47) 10.05.2023
(97) EP 3238518	(47) 10.05.2023	(97) EP 3271755	(47) 03.05.2023	(97) EP 3306881	(47) 17.05.2023	(97) EP 3337634	(47) 17.05.2023
(97) EP 3238617	(47) 03.05.2023	(97) EP 3271958	(47) 03.05.2023	(97) EP 3306961	(47) 10.05.2023	(97) EP 3337945	(47) 10.05.2023
(97) EP 3240654	(47) 10.05.2023	(97) EP 3273277	(47) 10.05.2023	(97) EP 3307133	(47) 03.05.2023	(97) EP 3338390	(47) 03.05.2023
(97) EP 3240842	(47) 03.05.2023	(97) EP 3273334	(47) 10.05.2023	(97) EP 3307190	(47) 17.05.2023	(97) EP 3338624	(47) 03.05.2023
(97) EP 3241272	(47) 03.05.2023	(97) EP 3273374	(47) 17.05.2023	(97) EP 3308192	(47) 03.05.2023	(97) EP 3338967	(47) 10.05.2023
(97) EP 3241416	(47) 03.05.2023	(97) EP 3273568	(47) 03.05.2023	(97) EP 3308876	(47) 10.05.2023	(97) EP 3339988	(47) 03.05.2023
(97) EP 3241759	(47) 03.05.2023	(97) EP 3273729	(47) 03.05.2023	(97) EP 3308917	(47) 03.05.2023	(97) EP 3340053	(47) 17.05.2023
(97) EP 3242156	(47) 10.05.2023	(97) EP 3273966	(47) 03.05.2023	(97) EP 3309382	(47) 10.05.2023	(97) EP 3340179	(47) 03.05.2023
(97) EP 3242327	(47) 10.05.2023	(97) EP 3274193	(47) 10.05.2023	(97) EP 3309928	(47) 17.05.2023	(97) EP 3340227	(47) 17.05.2023
(97) EP 3243363	(47) 03.05.2023	(97) EP 3274623	(47) 17.05.2023	(97) EP 3309968	(47) 10.05.2023	(97) EP 3340312	(47) 03.05.2023
(97) EP 3244173	(47) 03.05.2023	(97) EP 3274703	(47) 10.05.2023	(97) EP 3310046	(47) 03.05.2023	(97) EP 3340571	(47) 17.05.2023
(97) EP 3244454	(47) 03.05.2023	(97) EP 3274730	(47) 10.05.2023	(97) EP 3310169	(47) 17.05.2023	(97) EP 3341048	(47) 17.05.2023
(97) EP 3244621	(47) 03.05.2023	(97) EP 3275226	(47) 03.05.2023	(97) EP 3310428	(47) 10.05.2023	(97) EP 3341176	(47) 17.05.2023
(97) EP 3244732	(47) 03.05.2023	(97) EP 3275321	(47) 03.05.2023	(97) EP 3311144	(47) 17.05.2023	(97) EP 3341199	(47) 03.05.2023
(97) EP 3244781	(47) 03.05.2023	(97) EP 3275468	(47) 10.05.2023	(97) EP 3311168	(47) 10.05.2023	(97) EP 3341877	(47) 10.05.2023
(97) EP 3245339	(47) 03.05.2023	(97) EP 3275980	(47) 03.05.2023	(97) EP 3312372	(47) 17.05.2023	(97) EP 3341923	(47) 10.05.2023
(97) EP 3245550	(47) 17.05.2023	(97) EP 3277229	(47) 10.05.2023	(97) EP 3312735	(47) 03.05.2023	(97) EP 3342145	(47) 03.05.2023
(97) EP 3245558	(47) 10.05.2023	(97) EP 3277758	(47) 10.05.2023	(97) EP 3312770	(47) 10.05.2023	(97) EP 3342151	(47) 17.05.2023
(97) EP 3246937	(47) 10.05.2023	(97) EP 3278098	(47) 17.05.2023	(97) EP 3312900	(47) 10.05.2023	(97) EP 3342234	(47) 10.05.2023
(97) EP 3248040	(47) 17.05.2023	(97) EP 3278725	(47) 10.05.2023	(97) EP 3313300	(47) 10.05.2023	(97) EP 3342523	(47) 03.05.2023
(97) EP 3248189	(47) 03.05.2023	(97) EP 3279718	(47) 03.05.2023	(97) EP 3314054	(47) 03.05.2023	(97) EP 3343009	(47) 17.05.2023
(97) EP 3248247	(47) 03.05.2023	(97) EP 3280148	(47) 03.05.2023	(97) EP 3314240	(47) 03.05.2023	(97) EP 3343341	(47) 10.05.2023
(97) EP 3248877	(47) 10.05.2023	(97) EP 3280232	(47) 03.05.2023	(97) EP 3314868	(47) 03.05.2023	(97) EP 3343379	(47) 10.05.2023
(97) EP 3249661	(47) 03.05.2023	(97) EP 3280240	(47) 17.05.2023	(97) EP 3314904	(47) 03.05.2023	(97) EP 3343545	(47) 03.05.2023
(97) EP 3249920	(47) 03.05.2023	(97) EP 3281266	(47) 03.05.2023	(97) EP 3316028	(47) 10.05.2023	(97) EP 3343581	(47) 03.05.2023
(97) EP 3250681	(47) 03.05.2023	(97) EP 3281274	(47) 17.05.2023	(97) EP 3316251	(47) 10.05.2023	(97) EP 3343703	(47) 17.05.2023
(97) EP 3250915	(47) 10.05.2023	(97) EP 3282512	(47) 03.05.2023	(97) EP 3316567	(47) 10.05.2023	(97) EP 3344026	(47) 10.05.2023
(97) EP 3253161	(47) 10.05.2023	(97) EP 3284726	(47) 03.05.2023	(97) EP 3316653	(47) 10.05.2023	(97) EP 3344258	(47) 10.05.2023
(97) EP 3253416	(47) 03.05.2023	(97) EP 3285054	(47) 03.05.2023	(97) EP 3316674	(47) 03.05.2023	(97) EP 3344315	(47) 10.05.2023
(97) EP 3253512	(47) 10.05.2023	(97) EP 3285263	(47) 10.05.2023	(97) EP 3317347	(47) 10.05.2023	(97) EP 3344987	(47) 17.05.2023
(97) EP 3253564	(47) 03.05.2023	(97) EP 3286152	(47) 10.05.2023	(97) EP 3317553	(47) 10.05.2023	(97) EP 3345231	(47) 03.05.2023
(97) EP 3254305	(47) 10.05.2023	(97) EP 3286642	(47) 10.05.2023	(97) EP 3317625	(47) 10.05.2023	(97) EP 3345401	(47) 10.05.2023
(97) EP 3254331	(47) 10.05.2023	(97) EP 3287114	(47) 10.05.2023	(97) EP 3318710	(47) 03.05.2023	(97) EP 3345553	(47) 10.05.2023
(97) EP 3254702	(47) 10.05.2023	(97) EP 3287500	(47) 10.05.2023	(97) EP 3319395	(47) 03.05.2023	(97) EP 3345613	(47) 10.05.2023
(97) EP 3255076	(47) 17.05.2023	(97) EP 3287584	(47) 03.05.2023	(97) EP 3319415	(47) 17.05.2023	(97) EP 3346041	(47) 03.05.2023
(97) EP 3255936	(47) 03.05.2023	(97) EP 3287621	(47) 10.05.2023	(97) EP 3319707	(47) 10.05.2023	(97) EP 3347144	(47) 17.05.2023
(97) EP 3256079	(47) 03.05.2023	(97) EP 3287865	(47) 03.05.2023	(97) EP 3320173	(47) 03.05.2023	(97) EP 3347371	(47) 10.05.2023
(97) EP 3256432	(47) 03.05.2023	(97) EP 3288795	(47) 10.05.2023	(97) EP 3320322	(47) 10.05.2023	(97) EP 3347746	(47) 17.05.2023
(97) EP 3256629	(47) 10.05.2023	(97) EP 3290166	(47) 10.05.2023	(97) EP 3320773	(47) 10.05.2023	(97) EP 3347748	(47) 10.05.2023
(97) EP 3257432	(47) 10.05.2023	(97) EP 3290735	(47) 17.05.2023	(97) EP 3320883	(47) 17.05.2023	(97) EP 3347967	(47) 10.05.2023
(97) EP 3257878	(47) 03.05.2023	(97) EP 3290978	(47) 17.05.2023	(97) EP 3321407	(47) 10.05.2023	(97) EP 3347987	(47) 10.05.2023
(97) EP 3258010	(47) 03.05.2023	(97) EP 3291159	(47) 03.05.2023	(97) EP 3321920	(47) 10.05.2023	(97) EP 3348826	(47) 03.05.2023
(97) EP 3258708	(47) 03.05.2023	(97) EP 3292525	(47) 03.05.2023	(97) EP 3322676	(47) 03.05.2023	(97) EP 3349026	(47) 10.05.2023
(97) EP 3258721	(47) 03.05.2023	(97) EP 3292592	(47) 10.05.2023	(97) EP 3323246	(47) 10.05.2023	(97) EP 3349179	(47) 17.05.2023
(97) EP 3261523	(47) 03.05.2023	(97) EP 3292634	(47) 17.05.2023	(97) EP 3323820	(47) 10.05.2023	(97) EP 3350562	(47) 10.05.2023
(97) EP 3261679	(47) 03.05.2023	(97) EP 3292742	(47) 10.05.2023	(97) EP 3324231	(47) 03.05.2023	(97) EP 3350683	(47) 10.05.2023
(97) EP 3261686	(47) 10.05.2023	(97) EP 3292841	(47) 03.05.2023	(97) EP 3325070	(47) 10.05.2023	(97) EP 3350808	(47) 03.05.2023
(97) EP 3261782	(47) 10.05.2023	(97) EP 3293558	(47) 10.05.2023	(97) EP 3325093	(47) 03.05.2023	(97) EP 3350901	(47) 03.05.2023
(97) EP 3261939	(47) 10.05.2023	(97) EP 3294901	(47) 03.05.2023	(97) EP 3325378	(47) 03.05.2023	(97) EP 3350913	(47) 10.05.2023
(97) EP 3262443	(47) 03.05.2023	(97) EP 3295745	(47) 03.05.2023	(97) EP 3326551	(47) 10.05.2023	(97) EP 3352620	(47) 03.05.2023
(97) EP 3262951	(47) 03.05.2023	(97) EP 3295868	(47) 10.05.2023	(97) EP 3326670	(47) 03.05.2023	(97) EP 3353225	(47) 10.05.2023
(97) EP 3263110	(47) 10.05.2023	(97) EP 3296561	(47) 10.05.2023	(97) EP 3326807	(47) 10.05.2023	(97) EP 3353234	(47) 10.05.2023
(97) EP 3263837	(47) 17.05.2023	(97) EP 3297032	(47) 10.05.2023	(97) EP 3327111	(47) 03.05.2023	(97) EP 3353889	(47) 03.05.2023
(97) EP 3263869	(47) 03.05.2023	(97) EP 3297042	(47) 10.05.2023	(97) EP 3327240	(47) 10.05.2023	(97) EP 3354944	(47) 10.05.2023
(97) EP 3264536	(47) 03.05.2023	(97) EP 3298112	(47) 10.05.2023	(97) EP 3327637	(47) 10.05.2023	(97) EP 3355111	(47) 17.05.2023
(97) EP 3264774	(47) 03.05.2023	(97) EP 3298134	(47) 10.05.2023	(97) EP 3327891	(47) 10.05.2023	(97) EP 3355540	(47) 03.05.2023
(97) EP 3264775	(47) 03.05.2023	(97) EP 3298735	(47) 17.05.2023	(97) EP 3328938	(47) 17.05.2023	(97) EP 3355790	(47) 10.05.2023
(97) EP 3265835	(47) 10.05.2023	(97) EP 3298992	(47) 10.05.2023	(97) EP 3329092	(47) 03.05.2023	(97) EP 3357257	(47) 17.05.2023
(97) EP 3266077	(47) 10.05.2023	(97) EP 3299075	(47) 10.05.2023	(97) EP 3329345	(47) 17.05.2023	(97) EP 3357739	(47) 10.05.2023
(97) EP 3266872	(47) 17.05.2023	(97) EP 3300037	(47) 17.05.2023	(97) EP 3329545	(47) 03.05.2023	(97) EP 3357740	(47) 10.05.2023
(97) EP 3267741	(47) 17.05.2023	(97) EP 3300286	(47) 10.05.2023	(97) EP 3331208	(47) 17.05.2023	(97) EP 3357747	(47) 10.05.2023
(97) EP 3267949	(47) 10.05.2023	(97) EP 3300548	(47) 10.05.2023	(97) EP 3331242	(47) 10.05.2023	(97) EP 3358130	(47) 03.05.2023

(97) EP 3358316	(47) 10.05.2023	(97) EP 3381802	(47) 10.05.2023	(97) EP 3405978	(47) 10.05.2023	(97) EP 3427908	(47) 10.05.2023
(97) EP 3358384	(47) 10.05.2023	(97) EP 3382049	(47) 10.05.2023	(97) EP 3406100	(47) 03.05.2023	(97) EP 3427927	(47) 03.05.2023
(97) EP 3358863	(47) 17.05.2023	(97) EP 3382143	(47) 10.05.2023	(97) EP 3406172	(47) 03.05.2023	(97) EP 3428020	(47) 03.05.2023
(97) EP 3359147	(47) 03.05.2023	(97) EP 3382287	(47) 10.05.2023	(97) EP 3406336	(47) 10.05.2023	(97) EP 3428277	(47) 10.05.2023
(97) EP 3359263	(47) 10.05.2023	(97) EP 3382489	(47) 10.05.2023	(97) EP 3407019	(47) 17.05.2023	(97) EP 3428388	(47) 10.05.2023
(97) EP 3359371	(47) 03.05.2023	(97) EP 3382490	(47) 03.05.2023	(97) EP 3407090	(47) 03.05.2023	(97) EP 3428682	(47) 03.05.2023
(97) EP 3359481	(47) 10.05.2023	(97) EP 3382536	(47) 17.05.2023	(97) EP 3407562	(47) 03.05.2023	(97) EP 3428708	(47) 17.05.2023
(97) EP 3359850	(47) 03.05.2023	(97) EP 3383057	(47) 03.05.2023	(97) EP 3408150	(47) 17.05.2023	(97) EP 3428801	(47) 03.05.2023
(97) EP 3359909	(47) 10.05.2023	(97) EP 3384134	(47) 10.05.2023	(97) EP 3408418	(47) 10.05.2023	(97) EP 3429185	(47) 10.05.2023
(97) EP 3360128	(47) 10.05.2023	(97) EP 3384283	(47) 10.05.2023	(97) EP 3408955	(47) 17.05.2023	(97) EP 3429272	(47) 10.05.2023
(97) EP 3360175	(47) 17.05.2023	(97) EP 3385024	(47) 03.05.2023	(97) EP 3409545	(47) 10.05.2023	(97) EP 3429456	(47) 10.05.2023
(97) EP 3361193	(47) 03.05.2023	(97) EP 3386258	(47) 03.05.2023	(97) EP 3410170	(47) 10.05.2023	(97) EP 3429476	(47) 03.05.2023
(97) EP 3361363	(47) 10.05.2023	(97) EP 3386561	(47) 03.05.2023	(97) EP 3410312	(47) 10.05.2023	(97) EP 3429547	(47) 17.05.2023
(97) EP 3361387	(47) 03.05.2023	(97) EP 3386594	(47) 03.05.2023	(97) EP 3410499	(47) 10.05.2023	(97) EP 3429614	(47) 03.05.2023
(97) EP 3361486	(47) 03.05.2023	(97) EP 3387407	(47) 10.05.2023	(97) EP 3411008	(47) 17.05.2023	(97) EP 3429662	(47) 10.05.2023
(97) EP 3361551	(47) 17.05.2023	(97) EP 3387411	(47) 10.05.2023	(97) EP 3411120	(47) 10.05.2023	(97) EP 3429670	(47) 10.05.2023
(97) EP 3361644	(47) 10.05.2023	(97) EP 3387540	(47) 03.05.2023	(97) EP 3411336	(47) 03.05.2023	(97) EP 3429808	(47) 10.05.2023
(97) EP 3361960	(47) 10.05.2023	(97) EP 3388435	(47) 03.05.2023	(97) EP 3411747	(47) 10.05.2023	(97) EP 3429837	(47) 03.05.2023
(97) EP 3361969	(47) 10.05.2023	(97) EP 3388750	(47) 03.05.2023	(97) EP 3411993	(47) 17.05.2023	(97) EP 3429959	(47) 03.05.2023
(97) EP 3362072	(47) 10.05.2023	(97) EP 3389158	(47) 10.05.2023	(97) EP 3412631	(47) 03.05.2023	(97) EP 3431472	(47) 03.05.2023
(97) EP 3362362	(47) 03.05.2023	(97) EP 3389477	(47) 10.05.2023	(97) EP 3412837	(47) 10.05.2023	(97) EP 3431706	(47) 10.05.2023
(97) EP 3362529	(47) 10.05.2023	(97) EP 3389590	(47) 17.05.2023	(97) EP 3413037	(47) 03.05.2023	(97) EP 3431952	(47) 03.05.2023
(97) EP 3363085	(47) 10.05.2023	(97) EP 3389643	(47) 03.05.2023	(97) EP 3413533	(47) 10.05.2023	(97) EP 3432134	(47) 10.05.2023
(97) EP 3363086	(47) 17.05.2023	(97) EP 3390004	(47) 17.05.2023	(97) EP 3413650	(47) 17.05.2023	(97) EP 3432297	(47) 03.05.2023
(97) EP 3363621	(47) 03.05.2023	(97) EP 3390486	(47) 03.05.2023	(97) EP 3413888	(47) 10.05.2023	(97) EP 3432511	(47) 03.05.2023
(97) EP 3363644	(47) 03.05.2023	(97) EP 3390780	(47) 03.05.2023	(97) EP 3414189	(47) 17.05.2023	(97) EP 3432591	(47) 03.05.2023
(97) EP 3364034	(47) 10.05.2023	(97) EP 3390990	(47) 10.05.2023	(97) EP 3414603	(47) 03.05.2023	(97) EP 3433475	(47) 03.05.2023
(97) EP 3364214	(47) 03.05.2023	(97) EP 3391150	(47) 10.05.2023	(97) EP 3415637	(47) 10.05.2023	(97) EP 3433539	(47) 03.05.2023
(97) EP 3365368	(47) 17.05.2023	(97) EP 3391297	(47) 17.05.2023	(97) EP 3415708	(47) 03.05.2023	(97) EP 3433588	(47) 03.05.2023
(97) EP 3366037	(47) 03.05.2023	(97) EP 3391365	(47) 03.05.2023	(97) EP 3416064	(47) 10.05.2023	(97) EP 3433626	(47) 03.05.2023
(97) EP 3366092	(47) 03.05.2023	(97) EP 3391420	(47) 03.05.2023	(97) EP 3416395	(47) 10.05.2023	(97) EP 3433633	(47) 03.05.2023
(97) EP 3366502	(47) 17.05.2023	(97) EP 3391659	(47) 17.05.2023	(97) EP 3417212	(47) 17.05.2023	(97) EP 3433742	(47) 03.05.2023
(97) EP 3366705	(47) 03.05.2023	(97) EP 3391856	(47) 10.05.2023	(97) EP 3417893	(47) 17.05.2023	(97) EP 3433794	(47) 03.05.2023
(97) EP 3367638	(47) 03.05.2023	(97) EP 3391947	(47) 03.05.2023	(97) EP 3417947	(47) 03.05.2023	(97) EP 3433843	(47) 10.05.2023
(97) EP 3368058	(47) 03.05.2023	(97) EP 3391991	(47) 03.05.2023	(97) EP 3418428	(47) 17.05.2023	(97) EP 3434055	(47) 10.05.2023
(97) EP 3368160	(47) 17.05.2023	(97) EP 3392612	(47) 17.05.2023	(97) EP 3418731	(47) 03.05.2023	(97) EP 3434189	(47) 10.05.2023
(97) EP 3369325	(47) 10.05.2023	(97) EP 3392827	(47) 17.05.2023	(97) EP 3418782	(47) 03.05.2023	(97) EP 3434475	(47) 03.05.2023
(97) EP 3369760	(47) 10.05.2023	(97) EP 3392924	(47) 10.05.2023	(97) EP 3418835	(47) 03.05.2023	(97) EP 3434677	(47) 03.05.2023
(97) EP 3370227	(47) 10.05.2023	(97) EP 3393938	(47) 17.05.2023	(97) EP 3419093	(47) 10.05.2023	(97) EP 3434681	(47) 10.05.2023
(97) EP 3370230	(47) 10.05.2023	(97) EP 3393986	(47) 17.05.2023	(97) EP 3419943	(47) 10.05.2023	(97) EP 3435193	(47) 03.05.2023
(97) EP 3370580	(47) 10.05.2023	(97) EP 3394016	(47) 10.05.2023	(97) EP 3420319	(47) 10.05.2023	(97) EP 3435420	(47) 17.05.2023
(97) EP 3370845	(47) 03.05.2023	(97) EP 3394153	(47) 03.05.2023	(97) EP 3420338	(47) 03.05.2023	(97) EP 3435725	(47) 10.05.2023
(97) EP 3370846	(47) 17.05.2023	(97) EP 3394588	(47) 03.05.2023	(97) EP 3420515	(47) 10.05.2023	(97) EP 3435855	(47) 10.05.2023
(97) EP 3372153	(47) 03.05.2023	(97) EP 3395504	(47) 10.05.2023	(97) EP 3420560	(47) 10.05.2023	(97) EP 3435859	(47) 03.05.2023
(97) EP 3372316	(47) 10.05.2023	(97) EP 3395581	(47) 03.05.2023	(97) EP 3420595	(47) 10.05.2023	(97) EP 3435869	(47) 10.05.2023
(97) EP 3372322	(47) 10.05.2023	(97) EP 3395776	(47) 03.05.2023	(97) EP 3421914	(47) 10.05.2023	(97) EP 3435875	(47) 17.05.2023
(97) EP 3372541	(47) 03.05.2023	(97) EP 3395862	(47) 10.05.2023	(97) EP 3422191	(47) 10.05.2023	(97) EP 3435878	(47) 10.05.2023
(97) EP 3372564	(47) 10.05.2023	(97) EP 3395884	(47) 03.05.2023	(97) EP 3422804	(47) 17.05.2023	(97) EP 3436561	(47) 10.05.2023
(97) EP 3372786	(47) 03.05.2023	(97) EP 3396348	(47) 10.05.2023	(97) EP 3422898	(47) 03.05.2023	(97) EP 3436618	(47) 03.05.2023
(97) EP 3373518	(47) 03.05.2023	(97) EP 3396371	(47) 10.05.2023	(97) EP 3423039	(47) 03.05.2023	(97) EP 3436660	(47) 10.05.2023
(97) EP 3374191	(47) 10.05.2023	(97) EP 3396407	(47) 03.05.2023	(97) EP 3423504	(47) 10.05.2023	(97) EP 3436942	(47) 03.05.2023
(97) EP 3374643	(47) 10.05.2023	(97) EP 3396748	(47) 03.05.2023	(97) EP 3423540	(47) 17.05.2023	(97) EP 3436959	(47) 10.05.2023
(97) EP 3374797	(47) 17.05.2023	(97) EP 3396860	(47) 10.05.2023	(97) EP 3423567	(47) 03.05.2023	(97) EP 3437216	(47) 10.05.2023
(97) EP 3374831	(47) 03.05.2023	(97) EP 3397164	(47) 17.05.2023	(97) EP 3423941	(47) 10.05.2023	(97) EP 3437320	(47) 03.05.2023
(97) EP 3374970	(47) 10.05.2023	(97) EP 3397766	(47) 17.05.2023	(97) EP 3424255	(47) 03.05.2023	(97) EP 3437324	(47) 10.05.2023
(97) EP 3375456	(47) 03.05.2023	(97) EP 3397880	(47) 03.05.2023	(97) EP 3424273	(47) 17.05.2023	(97) EP 3437472	(47) 10.05.2023
(97) EP 3375562	(47) 10.05.2023	(97) EP 3398377	(47) 17.05.2023	(97) EP 3424595	(47) 10.05.2023	(97) EP 3437534	(47) 03.05.2023
(97) EP 3375605	(47) 03.05.2023	(97) EP 3399634	(47) 10.05.2023	(97) EP 3424634	(47) 10.05.2023	(97) EP 3437580	(47) 03.05.2023
(97) EP 3375976	(47) 17.05.2023	(97) EP 3399740	(47) 10.05.2023	(97) EP 3425111	(47) 17.05.2023	(97) EP 3437598	(47) 10.05.2023
(97) EP 3376383	(47) 10.05.2023	(97) EP 3400003	(47) 03.05.2023	(97) EP 3425626	(47) 03.05.2023	(97) EP 3437599	(47) 10.05.2023
(97) EP 3376479	(47) 03.05.2023	(97) EP 3400379	(47) 17.05.2023	(97) EP 3425836	(47) 03.05.2023	(97) EP 3437610	(47) 10.05.2023
(97) EP 3376486	(47) 10.05.2023	(97) EP 3400447	(47) 10.05.2023	(97) EP 3425878	(47) 03.05.2023	(97) EP 3437611	(47) 03.05.2023
(97) EP 3376844	(47) 17.05.2023	(97) EP 3400719	(47) 17.05.2023	(97) EP 3426091	(47) 03.05.2023	(97) EP 3438017	(47) 10.05.2023
(97) EP 3377452	(47) 10.05.2023	(97) EP 3400986	(47) 10.05.2023	(97) EP 3426139	(47) 17.05.2023	(97) EP 3438241	(47) 10.05.2023
(97) EP 3377588	(47) 03.05.2023	(97) EP 3401055	(47) 10.05.2023	(97) EP 3426146	(47) 03.05.2023	(97) EP 3438299	(47) 03.05.2023
(97) EP 3377729	(47) 10.05.2023	(97) EP 3402023	(47) 03.05.2023	(97) EP 3426206	(47) 10.05.2023	(97) EP 3438402	(47) 17.05.2023
(97) EP 3378238	(47) 03.05.2023	(97) EP 3402219	(47) 03.05.2023	(97) EP 3426294	(47) 17.05.2023	(97) EP 3438541	(47) 03.05.2023
(97) EP 3378275	(47) 10.05.2023	(97) EP 3403033	(47) 17.05.2023	(97) EP 3426339	(47) 10.05.2023	(97) EP 3438601	(47) 03.05.2023
(97) EP 3378324	(47) 10.05.2023	(97) EP 3403408	(47) 03.05.2023	(97) EP 3426381	(47) 03.05.2023	(97) EP 3438613	(47) 17.05.2023
(97) EP 3378353	(47) 03.05.2023	(97) EP 3404735	(47) 10.05.2023	(97) EP 3426536	(47) 03.05.2023	(97) EP 3438855	(47) 03.05.2023
(97) EP 3378820	(47) 10.05.2023	(97) EP 3404785	(47) 10.05.2023	(97) EP 3426605	(47) 10.05.2023	(97) EP 3438864	(47) 10.05.2023
(97) EP 3379045	(47) 10.05.2023	(97) EP 3405201	(47) 17.05.2023	(97) EP 3426998	(47) 03.05.2023	(97) EP 3439037	(47) 10.05.2023
(97) EP 3379247	(47) 10.05.2023	(97) EP 3405679	(47) 03.05.2023	(97) EP 3427167	(47) 10.05.2023	(97) EP 3439407	(47) 10.05.2023
(97) EP 3379573	(47) 03.05.2023	(97) EP 3405717	(47) 10.05.2023	(97) EP 3427640	(47) 03.05.2023	(97) EP 3439484	(47) 03.05.2023
(97) EP 3380075	(47) 03.05.2023	(97) EP 3405780	(47) 17.05.2023	(97) EP 3427726	(47) 03.05.2023	(97) EP 3439485	(47) 03.05.2023
(97) EP 3381173	(47) 10.05.2023	(97) EP 3405850	(47) 03.05.2023	(97) EP 3427772	(47) 03.05.2023	(97) EP 3439631	(47) 10.05.2023

(97) EP 3439795	(47) 03.05.2023	(97) EP 3458260	(47) 03.05.2023	(97) EP 3478228	(47) 17.05.2023	(97) EP 3496821	(47) 03.05.2023
(97) EP 3440185	(47) 03.05.2023	(97) EP 3458914	(47) 17.05.2023	(97) EP 3478794	(47) 10.05.2023	(97) EP 3496870	(47) 03.05.2023
(97) EP 3440586	(47) 03.05.2023	(97) EP 3459048	(47) 03.05.2023	(97) EP 3479076	(47) 17.05.2023	(97) EP 3497607	(47) 03.05.2023
(97) EP 3440593	(47) 03.05.2023	(97) EP 3459308	(47) 10.05.2023	(97) EP 3479091	(47) 03.05.2023	(97) EP 3497882	(47) 17.05.2023
(97) EP 3440686	(47) 03.05.2023	(97) EP 3459417	(47) 17.05.2023	(97) EP 3479464	(47) 10.05.2023	(97) EP 3498093	(47) 10.05.2023
(97) EP 3440800	(47) 10.05.2023	(97) EP 3459687	(47) 10.05.2023	(97) EP 3479535	(47) 03.05.2023	(97) EP 3498520	(47) 03.05.2023
(97) EP 3441133	(47) 03.05.2023	(97) EP 3459769	(47) 03.05.2023	(97) EP 3479539	(47) 10.05.2023	(97) EP 3498523	(47) 10.05.2023
(97) EP 3441609	(47) 10.05.2023	(97) EP 3459832	(47) 17.05.2023	(97) EP 3479827	(47) 10.05.2023	(97) EP 3498638	(47) 10.05.2023
(97) EP 3441753	(47) 03.05.2023	(97) EP 3460846	(47) 10.05.2023	(97) EP 3480719	(47) 10.05.2023	(97) EP 3498648	(47) 17.05.2023
(97) EP 3441963	(47) 03.05.2023	(97) EP 3460906	(47) 03.05.2023	(97) EP 3481134	(47) 10.05.2023	(97) EP 3498788	(47) 03.05.2023
(97) EP 3442078	(47) 03.05.2023	(97) EP 3461111	(47) 03.05.2023	(97) EP 3481149	(47) 10.05.2023	(97) EP 3498880	(47) 10.05.2023
(97) EP 3443407	(47) 17.05.2023	(97) EP 3461656	(47) 03.05.2023	(97) EP 3481657	(47) 03.05.2023	(97) EP 3499220	(47) 10.05.2023
(97) EP 3443445	(47) 10.05.2023	(97) EP 3461700	(47) 10.05.2023	(97) EP 3482114	(47) 17.05.2023	(97) EP 3499325	(47) 03.05.2023
(97) EP 3443590	(47) 03.05.2023	(97) EP 3461711	(47) 10.05.2023	(97) EP 3482136	(47) 17.05.2023	(97) EP 3499506	(47) 17.05.2023
(97) EP 3443821	(47) 03.05.2023	(97) EP 3462426	(47) 10.05.2023	(97) EP 3482848	(47) 10.05.2023	(97) EP 3499540	(47) 03.05.2023
(97) EP 3443826	(47) 17.05.2023	(97) EP 3462652	(47) 03.05.2023	(97) EP 3483327	(47) 03.05.2023	(97) EP 3499663	(47) 10.05.2023
(97) EP 3443975	(47) 10.05.2023	(97) EP 3462657	(47) 17.05.2023	(97) EP 3483329	(47) 03.05.2023	(97) EP 3500548	(47) 10.05.2023
(97) EP 3444294	(47) 10.05.2023	(97) EP 3462796	(47) 10.05.2023	(97) EP 3483377	(47) 03.05.2023	(97) EP 3500807	(47) 03.05.2023
(97) EP 3444387	(47) 10.05.2023	(97) EP 3462807	(47) 17.05.2023	(97) EP 3483462	(47) 10.05.2023	(97) EP 3500840	(47) 17.05.2023
(97) EP 3444824	(47) 03.05.2023	(97) EP 3463536	(47) 10.05.2023	(97) EP 3483708	(47) 03.05.2023	(97) EP 3500920	(47) 03.05.2023
(97) EP 3444847	(47) 10.05.2023	(97) EP 3463621	(47) 10.05.2023	(97) EP 3484419	(47) 03.05.2023	(97) EP 3501130	(47) 03.05.2023
(97) EP 3444856	(47) 10.05.2023	(97) EP 3463980	(47) 03.05.2023	(97) EP 3484578	(47) 03.05.2023	(97) EP 3501784	(47) 03.05.2023
(97) EP 3444883	(47) 10.05.2023	(97) EP 3464691	(47) 03.05.2023	(97) EP 3484842	(47) 03.05.2023	(97) EP 3501986	(47) 03.05.2023
(97) EP 3444908	(47) 03.05.2023	(97) EP 3465670	(47) 10.05.2023	(97) EP 3485130	(47) 03.05.2023	(97) EP 3502046	(47) 03.05.2023
(97) EP 3445838	(47) 10.05.2023	(97) EP 3466123	(47) 10.05.2023	(97) EP 3485285	(47) 03.05.2023	(97) EP 3502226	(47) 03.05.2023
(97) EP 3446157	(47) 17.05.2023	(97) EP 3466236	(47) 03.05.2023	(97) EP 3485525	(47) 10.05.2023	(97) EP 3502362	(47) 10.05.2023
(97) EP 3446507	(47) 10.05.2023	(97) EP 3466835	(47) 10.05.2023	(97) EP 3485890	(47) 10.05.2023	(97) EP 3502521	(47) 10.05.2023
(97) EP 3446543	(47) 10.05.2023	(97) EP 3467002	(47) 10.05.2023	(97) EP 3486021	(47) 03.05.2023	(97) EP 3502582	(47) 10.05.2023
(97) EP 3446740	(47) 10.05.2023	(97) EP 3467211	(47) 10.05.2023	(97) EP 3486133	(47) 10.05.2023	(97) EP 3503077	(47) 10.05.2023
(97) EP 3446766	(47) 10.05.2023	(97) EP 3467263	(47) 10.05.2023	(97) EP 3486262	(47) 10.05.2023	(97) EP 3503286	(47) 10.05.2023
(97) EP 3446776	(47) 03.05.2023	(97) EP 3467267	(47) 10.05.2023	(97) EP 3486341	(47) 10.05.2023	(97) EP 3503372	(47) 10.05.2023
(97) EP 3446864	(47) 03.05.2023	(97) EP 3467553	(47) 10.05.2023	(97) EP 3486885	(47) 10.05.2023	(97) EP 3503961	(47) 17.05.2023
(97) EP 3447258	(47) 17.05.2023	(97) EP 3467915	(47) 17.05.2023	(97) EP 3487505	(47) 03.05.2023	(97) EP 3504271	(47) 10.05.2023
(97) EP 3447383	(47) 10.05.2023	(97) EP 3468092	(47) 17.05.2023	(97) EP 3487557	(47) 03.05.2023	(97) EP 3504607	(47) 10.05.2023
(97) EP 3447575	(47) 03.05.2023	(97) EP 3468137	(47) 10.05.2023	(97) EP 3487972	(47) 03.05.2023	(97) EP 3505149	(47) 10.05.2023
(97) EP 3447603	(47) 10.05.2023	(97) EP 3468227	(47) 03.05.2023	(97) EP 3488274	(47) 03.05.2023	(97) EP 3505444	(47) 10.05.2023
(97) EP 3447815	(47) 10.05.2023	(97) EP 3468246	(47) 10.05.2023	(97) EP 3488303	(47) 17.05.2023	(97) EP 3505470	(47) 10.05.2023
(97) EP 3447976	(47) 03.05.2023	(97) EP 3468437	(47) 03.05.2023	(97) EP 3488882	(47) 03.05.2023	(97) EP 3505628	(47) 03.05.2023
(97) EP 3448044	(47) 10.05.2023	(97) EP 3468473	(47) 10.05.2023	(97) EP 3489465	(47) 17.05.2023	(97) EP 3505821	(47) 03.05.2023
(97) EP 3448447	(47) 03.05.2023	(97) EP 3468815	(47) 03.05.2023	(97) EP 3490099	(47) 10.05.2023	(97) EP 3506031	(47) 10.05.2023
(97) EP 3449067	(47) 10.05.2023	(97) EP 3468863	(47) 03.05.2023	(97) EP 3490498	(47) 10.05.2023	(97) EP 3506403	(47) 10.05.2023
(97) EP 3449180	(47) 03.05.2023	(97) EP 3468924	(47) 03.05.2023	(97) EP 3490585	(47) 17.05.2023	(97) EP 3506465	(47) 03.05.2023
(97) EP 3450005	(47) 03.05.2023	(97) EP 3468931	(47) 10.05.2023	(97) EP 3490718	(47) 03.05.2023	(97) EP 3506691	(47) 03.05.2023
(97) EP 3450378	(47) 10.05.2023	(97) EP 3469171	(47) 10.05.2023	(97) EP 3491083	(47) 10.05.2023	(97) EP 3506766	(47) 03.05.2023
(97) EP 3451013	(47) 03.05.2023	(97) EP 3469185	(47) 10.05.2023	(97) EP 3491493	(47) 17.05.2023	(97) EP 3506921	(47) 17.05.2023
(97) EP 3451138	(47) 10.05.2023	(97) EP 3469381	(47) 17.05.2023	(97) EP 3491755	(47) 10.05.2023	(97) EP 3507504	(47) 10.05.2023
(97) EP 3451312	(47) 10.05.2023	(97) EP 3469569	(47) 10.05.2023	(97) EP 3491837	(47) 10.05.2023	(97) EP 3507523	(47) 10.05.2023
(97) EP 3451504	(47) 10.05.2023	(97) EP 3469749	(47) 03.05.2023	(97) EP 3492146	(47) 03.05.2023	(97) EP 3507578	(47) 10.05.2023
(97) EP 3451657	(47) 10.05.2023	(97) EP 3470756	(47) 03.05.2023	(97) EP 3492227	(47) 10.05.2023	(97) EP 3507917	(47) 10.05.2023
(97) EP 3452141	(47) 10.05.2023	(97) EP 3471085	(47) 10.05.2023	(97) EP 3492372	(47) 03.05.2023	(97) EP 3508292	(47) 10.05.2023
(97) EP 3452158	(47) 03.05.2023	(97) EP 3471340	(47) 10.05.2023	(97) EP 3492417	(47) 03.05.2023	(97) EP 3508333	(47) 03.05.2023
(97) EP 3452359	(47) 03.05.2023	(97) EP 3471478	(47) 03.05.2023	(97) EP 3492455	(47) 17.05.2023	(97) EP 3508474	(47) 17.05.2023
(97) EP 3452378	(47) 03.05.2023	(97) EP 3471664	(47) 10.05.2023	(97) EP 3492514	(47) 10.05.2023	(97) EP 3508527	(47) 17.05.2023
(97) EP 3452526	(47) 03.05.2023	(97) EP 3471927	(47) 10.05.2023	(97) EP 3492636	(47) 10.05.2023	(97) EP 3508778	(47) 03.05.2023
(97) EP 3453131	(47) 03.05.2023	(97) EP 3471997	(47) 10.05.2023	(97) EP 3492676	(47) 03.05.2023	(97) EP 3508799	(47) 10.05.2023
(97) EP 3453230	(47) 17.05.2023	(97) EP 3472290	(47) 03.05.2023	(97) EP 3493002	(47) 03.05.2023	(97) EP 3508886	(47) 10.05.2023
(97) EP 3453262	(47) 03.05.2023	(97) EP 3473409	(47) 10.05.2023	(97) EP 3493049	(47) 03.05.2023	(97) EP 3508905	(47) 10.05.2023
(97) EP 3454833	(47) 10.05.2023	(97) EP 3473485	(47) 03.05.2023	(97) EP 3493106	(47) 03.05.2023	(97) EP 3509096	(47) 10.05.2023
(97) EP 3455060	(47) 03.05.2023	(97) EP 3473487	(47) 03.05.2023	(97) EP 3493116	(47) 10.05.2023	(97) EP 3509259	(47) 03.05.2023
(97) EP 3455192	(47) 10.05.2023	(97) EP 3473530	(47) 10.05.2023	(97) EP 3493192	(47) 10.05.2023	(97) EP 3509787	(47) 10.05.2023
(97) EP 3455249	(47) 03.05.2023	(97) EP 3473652	(47) 03.05.2023	(97) EP 3493245	(47) 03.05.2023	(97) EP 3509844	(47) 10.05.2023
(97) EP 3455901	(47) 03.05.2023	(97) EP 3474303	(47) 17.05.2023	(97) EP 3493284	(47) 03.05.2023	(97) EP 3510064	(47) 03.05.2023
(97) EP 3456038	(47) 03.05.2023	(97) EP 3474372	(47) 03.05.2023	(97) EP 3493410	(47) 03.05.2023	(97) EP 3510135	(47) 03.05.2023
(97) EP 3456200	(47) 03.05.2023	(97) EP 3474375	(47) 03.05.2023	(97) EP 3493538	(47) 03.05.2023	(97) EP 3510147	(47) 17.05.2023
(97) EP 3456454	(47) 03.05.2023	(97) EP 3474783	(47) 10.05.2023	(97) EP 3493688	(47) 10.05.2023	(97) EP 3510268	(47) 17.05.2023
(97) EP 3456965	(47) 10.05.2023	(97) EP 3474885	(47) 10.05.2023	(97) EP 3493750	(47) 10.05.2023	(97) EP 3510328	(47) 03.05.2023
(97) EP 3457071	(47) 17.05.2023	(97) EP 3474926	(47) 17.05.2023	(97) EP 3493861	(47) 03.05.2023	(97) EP 3510911	(47) 17.05.2023
(97) EP 3457220	(47) 03.05.2023	(97) EP 3475041	(47) 03.05.2023	(97) EP 3494512	(47) 17.05.2023	(97) EP 3511031	(47) 03.05.2023
(97) EP 3457280	(47) 17.05.2023	(97) EP 3475871	(47) 17.05.2023	(97) EP 3495293	(47) 03.05.2023	(97) EP 3511319	(47) 03.05.2023
(97) EP 3457290	(47) 10.05.2023	(97) EP 3476165	(47) 10.05.2023	(97) EP 3495604	(47) 10.05.2023	(97) EP 3511407	(47) 17.05.2023
(97) EP 3457759	(47) 03.05.2023	(97) EP 3476316	(47) 17.05.2023	(97) EP 3495951	(47) 10.05.2023	(97) EP 3511641	(47) 03.05.2023
(97) EP 3457780	(47) 10.05.2023	(97) EP 3476556	(47) 03.05.2023	(97) EP 3496086	(47) 10.05.2023	(97) EP 3511653	(47) 10.05.2023
(97) EP 3457847	(47) 10.05.2023	(97) EP 3477214	(47) 17.05.2023	(97) EP 3496087	(47) 17.05.2023	(97) EP 3511867	(47) 10.05.2023
(97) EP 3457946	(47) 03.05.2023	(97) EP 3477695	(47) 03.05.2023	(97) EP 3496120	(47) 03.05.2023	(97) EP 3511914	(47) 10.05.2023
(97) EP 3458066	(47) 03.05.2023	(97) EP 3477860	(47) 10.05.2023	(97) EP 3496391	(47) 17.05.2023	(97) EP 3511918	(47) 17.05.2023
(97) EP 3458122	(47) 03.05.2023	(97) EP 3478151	(47) 10.05.2023	(97) EP 3496555	(47) 10.05.2023	(97) EP 3512038	(47) 10.05.2023

(97) EP 3512094	(47) 10.05.2023	(97) EP 3527318	(47) 17.05.2023	(97) EP 3543436	(47) 03.05.2023	(97) EP 3557280	(47) 03.05.2023
(97) EP 3512212	(47) 03.05.2023	(97) EP 3527688	(47) 17.05.2023	(97) EP 3543511	(47) 03.05.2023	(97) EP 3557399	(47) 03.05.2023
(97) EP 3512811	(47) 10.05.2023	(97) EP 3527974	(47) 17.05.2023	(97) EP 3543648	(47) 03.05.2023	(97) EP 3557410	(47) 10.05.2023
(97) EP 3513248	(47) 03.05.2023	(97) EP 3528014	(47) 03.05.2023	(97) EP 3543799	(47) 17.05.2023	(97) EP 3557424	(47) 17.05.2023
(97) EP 3513251	(47) 10.05.2023	(97) EP 3528346	(47) 10.05.2023	(97) EP 3543910	(47) 17.05.2023	(97) EP 3557453	(47) 03.05.2023
(97) EP 3513278	(47) 10.05.2023	(97) EP 3528430	(47) 10.05.2023	(97) EP 3544078	(47) 03.05.2023	(97) EP 3558307	(47) 03.05.2023
(97) EP 3513471	(47) 03.05.2023	(97) EP 3528529	(47) 10.05.2023	(97) EP 3544114	(47) 03.05.2023	(97) EP 3558488	(47) 03.05.2023
(97) EP 3513970	(47) 03.05.2023	(97) EP 3529159	(47) 03.05.2023	(97) EP 3544136	(47) 03.05.2023	(97) EP 3558527	(47) 03.05.2023
(97) EP 3514097	(47) 10.05.2023	(97) EP 3529257	(47) 10.05.2023	(97) EP 3544239	(47) 03.05.2023	(97) EP 3558778	(47) 10.05.2023
(97) EP 3514640	(47) 17.05.2023	(97) EP 3529617	(47) 17.05.2023	(97) EP 3544397	(47) 03.05.2023	(97) EP 3558950	(47) 10.05.2023
(97) EP 3514708	(47) 03.05.2023	(97) EP 3530147	(47) 17.05.2023	(97) EP 3545004	(47) 10.05.2023	(97) EP 3559861	(47) 10.05.2023
(97) EP 3514778	(47) 10.05.2023	(97) EP 3530240	(47) 03.05.2023	(97) EP 3545034	(47) 10.05.2023	(97) EP 3559953	(47) 10.05.2023
(97) EP 3515530	(47) 17.05.2023	(97) EP 3530246	(47) 10.05.2023	(97) EP 3545164	(47) 10.05.2023	(97) EP 3560201	(47) 10.05.2023
(97) EP 3515564	(47) 10.05.2023	(97) EP 3530607	(47) 10.05.2023	(97) EP 3545665	(47) 03.05.2023	(97) EP 3560476	(47) 03.05.2023
(97) EP 3515600	(47) 10.05.2023	(97) EP 3531169	(47) 03.05.2023	(97) EP 3545825	(47) 10.05.2023	(97) EP 3560783	(47) 03.05.2023
(97) EP 3515620	(47) 17.05.2023	(97) EP 3531790	(47) 17.05.2023	(97) EP 3546059	(47) 10.05.2023	(97) EP 3561020	(47) 03.05.2023
(97) EP 3515880	(47) 10.05.2023	(97) EP 3531794	(47) 10.05.2023	(97) EP 3546137	(47) 03.05.2023	(97) EP 3561135	(47) 10.05.2023
(97) EP 3516130	(47) 10.05.2023	(97) EP 3531874	(47) 10.05.2023	(97) EP 3546808	(47) 10.05.2023	(97) EP 3561273	(47) 10.05.2023
(97) EP 3516158	(47) 03.05.2023	(97) EP 3532778	(47) 10.05.2023	(97) EP 3546887	(47) 10.05.2023	(97) EP 3561678	(47) 17.05.2023
(97) EP 3516164	(47) 03.05.2023	(97) EP 3532806	(47) 17.05.2023	(97) EP 3546901	(47) 10.05.2023	(97) EP 3561892	(47) 10.05.2023
(97) EP 3516328	(47) 03.05.2023	(97) EP 3532877	(47) 03.05.2023	(97) EP 3546905	(47) 03.05.2023	(97) EP 3562100	(47) 17.05.2023
(97) EP 3516333	(47) 03.05.2023	(97) EP 3533114	(47) 03.05.2023	(97) EP 3546933	(47) 03.05.2023	(97) EP 3562214	(47) 03.05.2023
(97) EP 3516543	(47) 17.05.2023	(97) EP 3533458	(47) 03.05.2023	(97) EP 3547376	(47) 17.05.2023	(97) EP 3562433	(47) 03.05.2023
(97) EP 3516857	(47) 03.05.2023	(97) EP 3533933	(47) 17.05.2023	(97) EP 3547706	(47) 10.05.2023	(97) EP 3562480	(47) 03.05.2023
(97) EP 3516901	(47) 17.05.2023	(97) EP 3534038	(47) 03.05.2023	(97) EP 3548193	(47) 10.05.2023	(97) EP 3562521	(47) 03.05.2023
(97) EP 3516968	(47) 10.05.2023	(97) EP 3534053	(47) 17.05.2023	(97) EP 3548266	(47) 10.05.2023	(97) EP 3562538	(47) 03.05.2023
(97) EP 3516981	(47) 10.05.2023	(97) EP 3534212	(47) 10.05.2023	(97) EP 3548272	(47) 10.05.2023	(97) EP 3562775	(47) 10.05.2023
(97) EP 3517091	(47) 10.05.2023	(97) EP 3534449	(47) 10.05.2023	(97) EP 3548549	(47) 10.05.2023	(97) EP 3562810	(47) 03.05.2023
(97) EP 3518534	(47) 17.05.2023	(97) EP 3534595	(47) 17.05.2023	(97) EP 3548717	(47) 03.05.2023	(97) EP 3563425	(47) 17.05.2023
(97) EP 3519036	(47) 10.05.2023	(97) EP 3534689	(47) 17.05.2023	(97) EP 3548907	(47) 03.05.2023	(97) EP 3563549	(47) 10.05.2023
(97) EP 3519345	(47) 03.05.2023	(97) EP 3534813	(47) 03.05.2023	(97) EP 3549395	(47) 17.05.2023	(97) EP 3563611	(47) 10.05.2023
(97) EP 3519675	(47) 17.05.2023	(97) EP 3534870	(47) 17.05.2023	(97) EP 3549696	(47) 10.05.2023	(97) EP 3563749	(47) 10.05.2023
(97) EP 3519689	(47) 10.05.2023	(97) EP 3535500	(47) 17.05.2023	(97) EP 3549839	(47) 17.05.2023	(97) EP 3563750	(47) 03.05.2023
(97) EP 3519921	(47) 17.05.2023	(97) EP 3535508	(47) 03.05.2023	(97) EP 3549978	(47) 10.05.2023	(97) EP 3563975	(47) 10.05.2023
(97) EP 3519965	(47) 03.05.2023	(97) EP 3535529	(47) 10.05.2023	(97) EP 3550204	(47) 17.05.2023	(97) EP 3564233	(47) 03.05.2023
(97) EP 3520102	(47) 10.05.2023	(97) EP 3535590	(47) 03.05.2023	(97) EP 3550221	(47) 10.05.2023	(97) EP 3564308	(47) 17.05.2023
(97) EP 3520270	(47) 03.05.2023	(97) EP 3535831	(47) 03.05.2023	(97) EP 3550279	(47) 10.05.2023	(97) EP 3564350	(47) 03.05.2023
(97) EP 3520527	(47) 03.05.2023	(97) EP 3536020	(47) 10.05.2023	(97) EP 3550315	(47) 10.05.2023	(97) EP 3564435	(47) 03.05.2023
(97) EP 3520664	(47) 03.05.2023	(97) EP 3536142	(47) 10.05.2023	(97) EP 3550755	(47) 17.05.2023	(97) EP 3564665	(47) 03.05.2023
(97) EP 3520737	(47) 10.05.2023	(97) EP 3536158	(47) 17.05.2023	(97) EP 3550865	(47) 03.05.2023	(97) EP 3564944	(47) 03.05.2023
(97) EP 3520931	(47) 10.05.2023	(97) EP 3536426	(47) 10.05.2023	(97) EP 3551061	(47) 17.05.2023	(97) EP 3565076	(47) 10.05.2023
(97) EP 3521046	(47) 10.05.2023	(97) EP 3536810	(47) 10.05.2023	(97) EP 3551334	(47) 03.05.2023	(97) EP 3565315	(47) 03.05.2023
(97) EP 3521108	(47) 10.05.2023	(97) EP 3536991	(47) 03.05.2023	(97) EP 3551390	(47) 10.05.2023	(97) EP 3565473	(47) 10.05.2023
(97) EP 3521148	(47) 10.05.2023	(97) EP 3537070	(47) 17.05.2023	(97) EP 3551433	(47) 10.05.2023	(97) EP 3565877	(47) 03.05.2023
(97) EP 3521280	(47) 10.05.2023	(97) EP 3537174	(47) 03.05.2023	(97) EP 3551460	(47) 03.05.2023	(97) EP 3565913	(47) 03.05.2023
(97) EP 3521442	(47) 03.05.2023	(97) EP 3537219	(47) 10.05.2023	(97) EP 3551555	(47) 10.05.2023	(97) EP 3566020	(47) 03.05.2023
(97) EP 3521527	(47) 17.05.2023	(97) EP 3537303	(47) 10.05.2023	(97) EP 3551924	(47) 17.05.2023	(97) EP 3566183	(47) 03.05.2023
(97) EP 3521595	(47) 03.05.2023	(97) EP 3537548	(47) 10.05.2023	(97) EP 3551976	(47) 03.05.2023	(97) EP 3566437	(47) 10.05.2023
(97) EP 3521918	(47) 10.05.2023	(97) EP 3537686	(47) 10.05.2023	(97) EP 3552027	(47) 03.05.2023	(97) EP 3566604	(47) 03.05.2023
(97) EP 3522551	(47) 10.05.2023	(97) EP 3537847	(47) 03.05.2023	(97) EP 3552252	(47) 17.05.2023	(97) EP 3566826	(47) 10.05.2023
(97) EP 3522836	(47) 10.05.2023	(97) EP 3538029	(47) 10.05.2023	(97) EP 3552267	(47) 17.05.2023	(97) EP 3567468	(47) 03.05.2023
(97) EP 3523473	(47) 03.05.2023	(97) EP 3538833	(47) 03.05.2023	(97) EP 3552609	(47) 03.05.2023	(97) EP 3567711	(47) 10.05.2023
(97) EP 3523646	(47) 10.05.2023	(97) EP 3539461	(47) 03.05.2023	(97) EP 3553092	(47) 10.05.2023	(97) EP 3567752	(47) 10.05.2023
(97) EP 3523679	(47) 03.05.2023	(97) EP 3539750	(47) 10.05.2023	(97) EP 3553446	(47) 10.05.2023	(97) EP 3567917	(47) 03.05.2023
(97) EP 3523680	(47) 03.05.2023	(97) EP 3539806	(47) 03.05.2023	(97) EP 3553528	(47) 10.05.2023	(97) EP 3568374	(47) 10.05.2023
(97) EP 3523709	(47) 03.05.2023	(97) EP 3539910	(47) 03.05.2023	(97) EP 3553619	(47) 03.05.2023	(97) EP 3568454	(47) 17.05.2023
(97) EP 3523749	(47) 03.05.2023	(97) EP 3540454	(47) 03.05.2023	(97) EP 3553645	(47) 03.05.2023	(97) EP 3568626	(47) 03.05.2023
(97) EP 3523827	(47) 10.05.2023	(97) EP 3540477	(47) 10.05.2023	(97) EP 3553667	(47) 10.05.2023	(97) EP 3568671	(47) 03.05.2023
(97) EP 3523888	(47) 10.05.2023	(97) EP 3540509	(47) 03.05.2023	(97) EP 3553864	(47) 10.05.2023	(97) EP 3568706	(47) 10.05.2023
(97) EP 3523981	(47) 17.05.2023	(97) EP 3540657	(47) 03.05.2023	(97) EP 3554201	(47) 17.05.2023	(97) EP 3568824	(47) 10.05.2023
(97) EP 3524411	(47) 03.05.2023	(97) EP 3540719	(47) 10.05.2023	(97) EP 3554276	(47) 10.05.2023	(97) EP 3568886	(47) 10.05.2023
(97) EP 3524466	(47) 03.05.2023	(97) EP 3540757	(47) 03.05.2023	(97) EP 3554806	(47) 03.05.2023	(97) EP 3568915	(47) 03.05.2023
(97) EP 3524468	(47) 10.05.2023	(97) EP 3540859	(47) 03.05.2023	(97) EP 3555100	(47) 10.05.2023	(97) EP 3569042	(47) 03.05.2023
(97) EP 3524559	(47) 03.05.2023	(97) EP 3540868	(47) 17.05.2023	(97) EP 3555350	(47) 03.05.2023	(97) EP 3569094	(47) 03.05.2023
(97) EP 3524935	(47) 03.05.2023	(97) EP 3541176	(47) 10.05.2023	(97) EP 3555549	(47) 10.05.2023	(97) EP 3569152	(47) 03.05.2023
(97) EP 3525584	(47) 03.05.2023	(97) EP 3541195	(47) 03.05.2023	(97) EP 3555585	(47) 10.05.2023	(97) EP 3569183	(47) 10.05.2023
(97) EP 3525757	(47) 10.05.2023	(97) EP 3541313	(47) 10.05.2023	(97) EP 3555874	(47) 17.05.2023	(97) EP 3569388	(47) 03.05.2023
(97) EP 3525870	(47) 10.05.2023	(97) EP 3541455	(47) 03.05.2023	(97) EP 3555948	(47) 10.05.2023	(97) EP 3569397	(47) 17.05.2023
(97) EP 3526372	(47) 17.05.2023	(97) EP 3541897	(47) 03.05.2023	(97) EP 3556414	(47) 10.05.2023	(97) EP 3569544	(47) 10.05.2023
(97) EP 3526723	(47) 10.05.2023	(97) EP 3542285	(47) 10.05.2023	(97) EP 3556453	(47) 03.05.2023	(97) EP 3569723	(47) 10.05.2023
(97) EP 3526803	(47) 03.05.2023	(97) EP 3542688	(47) 10.05.2023	(97) EP 3556539	(47) 10.05.2023	(97) EP 3569842	(47) 10.05.2023
(97) EP 3527113	(47) 10.05.2023	(97) EP 3542902	(47) 17.05.2023	(97) EP 3556660	(47) 17.05.2023	(97) EP 3569889	(47) 03.05.2023
(97) EP 3527145	(47) 03.05.2023	(97) EP 3543025	(47) 03.05.2023	(97) EP 3556692	(47) 17.05.2023	(97) EP 3569941	(47) 03.05.2023
(97) EP 3527156	(47) 10.05.2023	(97) EP 3543035	(47) 17.05.2023	(97) EP 3556717	(47) 17.05.2023	(97) EP 3570183	(47) 03.05.2023
(97) EP 3527307	(47) 03.05.2023	(97) EP 3543288	(47) 10.05.2023	(97) EP 3556970	(47) 10.05.2023	(97) EP 3570383	(47) 17.05.2023
(97) EP 3527308	(47) 10.05.2023	(97) EP 3543414	(47) 03.05.2023	(97) EP 3557268	(47) 17.05.2023	(97) EP 3570792	(47) 17.05.2023

(97) EP 3570866	(47) 10.05.2023	(97) EP 3582839	(47) 10.05.2023	(97) EP 3593410	(47) 03.05.2023	(97) EP 3602626	(47) 03.05.2023
(97) EP 3571411	(47) 10.05.2023	(97) EP 3582842	(47) 10.05.2023	(97) EP 3593421	(47) 10.05.2023	(97) EP 3602632	(47) 03.05.2023
(97) EP 3571509	(47) 10.05.2023	(97) EP 3582844	(47) 17.05.2023	(97) EP 3593440	(47) 10.05.2023	(97) EP 3602788	(47) 10.05.2023
(97) EP 3571522	(47) 10.05.2023	(97) EP 3583357	(47) 03.05.2023	(97) EP 3593461	(47) 03.05.2023	(97) EP 3602850	(47) 03.05.2023
(97) EP 3571675	(47) 10.05.2023	(97) EP 3583663	(47) 10.05.2023	(97) EP 3593475	(47) 10.05.2023	(97) EP 3603088	(47) 10.05.2023
(97) EP 3571737	(47) 10.05.2023	(97) EP 3583764	(47) 10.05.2023	(97) EP 3593498	(47) 03.05.2023	(97) EP 3603124	(47) 03.05.2023
(97) EP 3571824	(47) 03.05.2023	(97) EP 3584207	(47) 10.05.2023	(97) EP 3593544	(47) 17.05.2023	(97) EP 3603218	(47) 03.05.2023
(97) EP 3571887	(47) 10.05.2023	(97) EP 3584332	(47) 10.05.2023	(97) EP 3593588	(47) 10.05.2023	(97) EP 3603249	(47) 10.05.2023
(97) EP 3572053	(47) 17.05.2023	(97) EP 3584400	(47) 10.05.2023	(97) EP 3593784	(47) 10.05.2023	(97) EP 3603434	(47) 10.05.2023
(97) EP 3572155	(47) 10.05.2023	(97) EP 3584502	(47) 17.05.2023	(97) EP 3593905	(47) 03.05.2023	(97) EP 3603481	(47) 03.05.2023
(97) EP 3572541	(47) 17.05.2023	(97) EP 3584852	(47) 10.05.2023	(97) EP 3594308	(47) 03.05.2023	(97) EP 3603511	(47) 10.05.2023
(97) EP 3572743	(47) 10.05.2023	(97) EP 3584878	(47) 10.05.2023	(97) EP 3594470	(47) 03.05.2023	(97) EP 3603544	(47) 10.05.2023
(97) EP 3572943	(47) 10.05.2023	(97) EP 3585067	(47) 03.05.2023	(97) EP 3594471	(47) 10.05.2023	(97) EP 3603749	(47) 03.05.2023
(97) EP 3572960	(47) 17.05.2023	(97) EP 3585453	(47) 17.05.2023	(97) EP 3594502	(47) 03.05.2023	(97) EP 3603759	(47) 17.05.2023
(97) EP 3573060	(47) 03.05.2023	(97) EP 3585777	(47) 10.05.2023	(97) EP 3594592	(47) 10.05.2023	(97) EP 3603800	(47) 03.05.2023
(97) EP 3573123	(47) 10.05.2023	(97) EP 3585927	(47) 17.05.2023	(97) EP 3594647	(47) 03.05.2023	(97) EP 3603826	(47) 10.05.2023
(97) EP 3573214	(47) 10.05.2023	(97) EP 3586529	(47) 10.05.2023	(97) EP 3594704	(47) 10.05.2023	(97) EP 3603976	(47) 03.05.2023
(97) EP 3573216	(47) 10.05.2023	(97) EP 3586563	(47) 10.05.2023	(97) EP 3594740	(47) 10.05.2023	(97) EP 3604052	(47) 03.05.2023
(97) EP 3573245	(47) 10.05.2023	(97) EP 3586950	(47) 03.05.2023	(97) EP 3595014	(47) 17.05.2023	(97) EP 3604161	(47) 03.05.2023
(97) EP 3573566	(47) 03.05.2023	(97) EP 3586982	(47) 03.05.2023	(97) EP 3595057	(47) 03.05.2023	(97) EP 3604172	(47) 03.05.2023
(97) EP 3573814	(47) 03.05.2023	(97) EP 3587805	(47) 03.05.2023	(97) EP 3595087	(47) 03.05.2023	(97) EP 3604187	(47) 03.05.2023
(97) EP 3573856	(47) 17.05.2023	(97) EP 3587936	(47) 03.05.2023	(97) EP 3595094	(47) 03.05.2023	(97) EP 3604229	(47) 03.05.2023
(97) EP 3574056	(47) 10.05.2023	(97) EP 3588114	(47) 10.05.2023	(97) EP 3595466	(47) 03.05.2023	(97) EP 3604248	(47) 03.05.2023
(97) EP 3574263	(47) 17.05.2023	(97) EP 3588179	(47) 10.05.2023	(97) EP 3595725	(47) 03.05.2023	(97) EP 3604345	(47) 10.05.2023
(97) EP 3574646	(47) 03.05.2023	(97) EP 3588322	(47) 03.05.2023	(97) EP 3595747	(47) 03.05.2023	(97) EP 3604373	(47) 10.05.2023
(97) EP 3574671	(47) 10.05.2023	(97) EP 3588325	(47) 10.05.2023	(97) EP 3595755	(47) 10.05.2023	(97) EP 3604413	(47) 10.05.2023
(97) EP 3574672	(47) 17.05.2023	(97) EP 3588355	(47) 17.05.2023	(97) EP 3596232	(47) 03.05.2023	(97) EP 3604415	(47) 03.05.2023
(97) EP 3574818	(47) 10.05.2023	(97) EP 3588367	(47) 10.05.2023	(97) EP 3596317	(47) 03.05.2023	(97) EP 3604417	(47) 03.05.2023
(97) EP 3574829	(47) 03.05.2023	(97) EP 3588609	(47) 17.05.2023	(97) EP 3596356	(47) 03.05.2023	(97) EP 3604568	(47) 03.05.2023
(97) EP 3575130	(47) 03.05.2023	(97) EP 3588621	(47) 03.05.2023	(97) EP 3596366	(47) 03.05.2023	(97) EP 3604680	(47) 03.05.2023
(97) EP 3575205	(47) 03.05.2023	(97) EP 3588660	(47) 17.05.2023	(97) EP 3596387	(47) 10.05.2023	(97) EP 3604747	(47) 10.05.2023
(97) EP 3575360	(47) 17.05.2023	(97) EP 3588714	(47) 10.05.2023	(97) EP 3596414	(47) 03.05.2023	(97) EP 3604804	(47) 03.05.2023
(97) EP 3575646	(47) 03.05.2023	(97) EP 3588825	(47) 10.05.2023	(97) EP 3596569	(47) 03.05.2023	(97) EP 3604836	(47) 17.05.2023
(97) EP 3575695	(47) 17.05.2023	(97) EP 3588911	(47) 03.05.2023	(97) EP 3596588	(47) 10.05.2023	(97) EP 3604964	(47) 03.05.2023
(97) EP 3575725	(47) 10.05.2023	(97) EP 3588913	(47) 10.05.2023	(97) EP 3596595	(47) 03.05.2023	(97) EP 3605083	(47) 10.05.2023
(97) EP 3575782	(47) 17.05.2023	(97) EP 3589104	(47) 17.05.2023	(97) EP 3596597	(47) 17.05.2023	(97) EP 3605106	(47) 03.05.2023
(97) EP 3575935	(47) 10.05.2023	(97) EP 3589150	(47) 10.05.2023	(97) EP 3596738	(47) 17.05.2023	(97) EP 3605124	(47) 03.05.2023
(97) EP 3576108	(47) 10.05.2023	(97) EP 3589253	(47) 03.05.2023	(97) EP 3596794	(47) 03.05.2023	(97) EP 3605190	(47) 03.05.2023
(97) EP 3576129	(47) 03.05.2023	(97) EP 3589395	(47) 10.05.2023	(97) EP 3597017	(47) 03.05.2023	(97) EP 3605253	(47) 10.05.2023
(97) EP 3576259	(47) 03.05.2023	(97) EP 3589471	(47) 17.05.2023	(97) EP 3597061	(47) 03.05.2023	(97) EP 3605293	(47) 17.05.2023
(97) EP 3576375	(47) 10.05.2023	(97) EP 3589506	(47) 10.05.2023	(97) EP 3597111	(47) 03.05.2023	(97) EP 3605597	(47) 10.05.2023
(97) EP 3576439	(47) 10.05.2023	(97) EP 3589567	(47) 03.05.2023	(97) EP 3597141	(47) 03.05.2023	(97) EP 3605612	(47) 10.05.2023
(97) EP 3576520	(47) 17.05.2023	(97) EP 3589690	(47) 10.05.2023	(97) EP 3597228	(47) 03.05.2023	(97) EP 3605642	(47) 03.05.2023
(97) EP 3576683	(47) 10.05.2023	(97) EP 3589987	(47) 10.05.2023	(97) EP 3597696	(47) 17.05.2023	(97) EP 3605664	(47) 10.05.2023
(97) EP 3576809	(47) 10.05.2023	(97) EP 3590038	(47) 03.05.2023	(97) EP 3598046	(47) 17.05.2023	(97) EP 3605709	(47) 03.05.2023
(97) EP 3577064	(47) 10.05.2023	(97) EP 3590066	(47) 10.05.2023	(97) EP 3598130	(47) 10.05.2023	(97) EP 3605820	(47) 10.05.2023
(97) EP 3577404	(47) 03.05.2023	(97) EP 3590144	(47) 10.05.2023	(97) EP 3598165	(47) 03.05.2023	(97) EP 3605827	(47) 03.05.2023
(97) EP 3577649	(47) 10.05.2023	(97) EP 3590480	(47) 03.05.2023	(97) EP 3598840	(47) 10.05.2023	(97) EP 3605977	(47) 03.05.2023
(97) EP 3577720	(47) 10.05.2023	(97) EP 3590571	(47) 10.05.2023	(97) EP 3598905	(47) 10.05.2023	(97) EP 3606073	(47) 10.05.2023
(97) EP 3577782	(47) 17.05.2023	(97) EP 3590575	(47) 03.05.2023	(97) EP 3599028	(47) 03.05.2023	(97) EP 3606188	(47) 17.05.2023
(97) EP 3578001	(47) 10.05.2023	(97) EP 3590681	(47) 03.05.2023	(97) EP 3599463	(47) 10.05.2023	(97) EP 3606711	(47) 10.05.2023
(97) EP 3578338	(47) 10.05.2023	(97) EP 3590932	(47) 03.05.2023	(97) EP 3599542	(47) 10.05.2023	(97) EP 3606808	(47) 10.05.2023
(97) EP 3578440	(47) 03.05.2023	(97) EP 3591249	(47) 17.05.2023	(97) EP 3599741	(47) 03.05.2023	(97) EP 3606831	(47) 10.05.2023
(97) EP 3578602	(47) 03.05.2023	(97) EP 3591250	(47) 03.05.2023	(97) EP 3600150	(47) 17.05.2023	(97) EP 3606992	(47) 17.05.2023
(97) EP 3578616	(47) 17.05.2023	(97) EP 3591265	(47) 17.05.2023	(97) EP 3600257	(47) 10.05.2023	(97) EP 3607417	(47) 03.05.2023
(97) EP 3578706	(47) 10.05.2023	(97) EP 3591536	(47) 10.05.2023	(97) EP 3600312	(47) 17.05.2023	(97) EP 3607451	(47) 03.05.2023
(97) EP 3578913	(47) 03.05.2023	(97) EP 3591581	(47) 10.05.2023	(97) EP 3600389	(47) 10.05.2023	(97) EP 3607587	(47) 17.05.2023
(97) EP 3579006	(47) 03.05.2023	(97) EP 3591911	(47) 17.05.2023	(97) EP 3600487	(47) 03.05.2023	(97) EP 3607601	(47) 03.05.2023
(97) EP 3579335	(47) 10.05.2023	(97) EP 3592071	(47) 10.05.2023	(97) EP 3600808	(47) 10.05.2023	(97) EP 3607732	(47) 10.05.2023
(97) EP 3579468	(47) 03.05.2023	(97) EP 3592219	(47) 10.05.2023	(97) EP 3600833	(47) 17.05.2023	(97) EP 3607746	(47) 03.05.2023
(97) EP 3579479	(47) 10.05.2023	(97) EP 3592243	(47) 10.05.2023	(97) EP 3600858	(47) 03.05.2023	(97) EP 3608320	(47) 10.05.2023
(97) EP 3579618	(47) 10.05.2023	(97) EP 3592351	(47) 10.05.2023	(97) EP 3600937	(47) 10.05.2023	(97) EP 3608436	(47) 10.05.2023
(97) EP 3579795	(47) 10.05.2023	(97) EP 3592442	(47) 10.05.2023	(97) EP 3601202	(47) 10.05.2023	(97) EP 3608513	(47) 03.05.2023
(97) EP 3580019	(47) 10.05.2023	(97) EP 3592483	(47) 10.05.2023	(97) EP 3601231	(47) 10.05.2023	(97) EP 3608558	(47) 10.05.2023
(97) EP 3580318	(47) 10.05.2023	(97) EP 3592551	(47) 03.05.2023	(97) EP 3601358	(47) 17.05.2023	(97) EP 3608572	(47) 17.05.2023
(97) EP 3580388	(47) 10.05.2023	(97) EP 3592597	(47) 03.05.2023	(97) EP 3601384	(47) 03.05.2023	(97) EP 3608922	(47) 17.05.2023
(97) EP 3580461	(47) 03.05.2023	(97) EP 3592638	(47) 03.05.2023	(97) EP 3601385	(47) 03.05.2023	(97) EP 3609000	(47) 03.05.2023
(97) EP 3580653	(47) 17.05.2023	(97) EP 3592709	(47) 03.05.2023	(97) EP 3601390	(47) 03.05.2023	(97) EP 3609183	(47) 03.05.2023
(97) EP 3580994	(47) 03.05.2023	(97) EP 3592724	(47) 10.05.2023	(97) EP 3601427	(47) 10.05.2023	(97) EP 3609220	(47) 10.05.2023
(97) EP 3580998	(47) 10.05.2023	(97) EP 3592786	(47) 10.05.2023	(97) EP 3601433	(47) 03.05.2023	(97) EP 3609246	(47) 17.05.2023
(97) EP 3581487	(47) 10.05.2023	(97) EP 3592789	(47) 03.05.2023	(97) EP 3601890	(47) 10.05.2023	(97) EP 3609576	(47) 10.05.2023
(97) EP 3582109	(47) 03.05.2023	(97) EP 3592886	(47) 10.05.2023	(97) EP 3601977	(47) 03.05.2023	(97) EP 3609714	(47) 10.05.2023
(97) EP 3582239	(47) 10.05.2023	(97) EP 3592887	(47) 10.05.2023	(97) EP 3602035	(47) 10.05.2023	(97) EP 3609725	(47) 10.05.2023
(97) EP 3582287	(47) 03.05.2023	(97) EP 3593172	(47) 10.05.2023	(97) EP 3602086	(47) 10.05.2023	(97) EP 3610144	(47) 17.05.2023
(97) EP 3582559	(47) 17.05.2023	(97) EP 3593324	(47) 17.05.2023	(97) EP 3602178	(47) 10.05.2023	(97) EP 3610220	(47) 03.05.2023
(97) EP 3582670	(47) 17.05.2023	(97) EP 3593385	(47) 10.05.2023	(97) EP 3602310	(47) 03.05.2023	(97) EP 3610453	(47) 10.05.2023

(97) EP 3610767	(47) 17.05.2023	(97) EP 3625953	(47) 10.05.2023	(97) EP 3637652	(47) 10.05.2023	(97) EP 3647499	(47) 03.05.2023
(97) EP 3610828	(47) 03.05.2023	(97) EP 3626089	(47) 10.05.2023	(97) EP 3637738	(47) 03.05.2023	(97) EP 3647549	(47) 03.05.2023
(97) EP 3610834	(47) 17.05.2023	(97) EP 3626393	(47) 10.05.2023	(97) EP 3637814	(47) 17.05.2023	(97) EP 3647668	(47) 17.05.2023
(97) EP 3611081	(47) 03.05.2023	(97) EP 3626459	(47) 03.05.2023	(97) EP 3637866	(47) 03.05.2023	(97) EP 3647824	(47) 10.05.2023
(97) EP 3611299	(47) 10.05.2023	(97) EP 3626606	(47) 03.05.2023	(97) EP 3637889	(47) 10.05.2023	(97) EP 3647855	(47) 10.05.2023
(97) EP 3611623	(47) 10.05.2023	(97) EP 3626666	(47) 10.05.2023	(97) EP 3638069	(47) 03.05.2023	(97) EP 3647864	(47) 03.05.2023
(97) EP 3612316	(47) 10.05.2023	(97) EP 3626751	(47) 17.05.2023	(97) EP 3638164	(47) 10.05.2023	(97) EP 3648332	(47) 10.05.2023
(97) EP 3612348	(47) 17.05.2023	(97) EP 3626928	(47) 17.05.2023	(97) EP 3638407	(47) 03.05.2023	(97) EP 3648370	(47) 10.05.2023
(97) EP 3613107	(47) 10.05.2023	(97) EP 3626972	(47) 10.05.2023	(97) EP 3638566	(47) 10.05.2023	(97) EP 3648653	(47) 10.05.2023
(97) EP 3613220	(47) 10.05.2023	(97) EP 3627209	(47) 10.05.2023	(97) EP 3638567	(47) 10.05.2023	(97) EP 3648706	(47) 03.05.2023
(97) EP 3613276	(47) 10.05.2023	(97) EP 3627272	(47) 03.05.2023	(97) EP 3638612	(47) 03.05.2023	(97) EP 3648817	(47) 17.05.2023
(97) EP 3613421	(47) 03.05.2023	(97) EP 3627279	(47) 10.05.2023	(97) EP 3638702	(47) 03.05.2023	(97) EP 3649027	(47) 03.05.2023
(97) EP 3613446	(47) 17.05.2023	(97) EP 3627355	(47) 10.05.2023	(97) EP 3638814	(47) 10.05.2023	(97) EP 3649416	(47) 10.05.2023
(97) EP 3613645	(47) 10.05.2023	(97) EP 3627485	(47) 10.05.2023	(97) EP 3638836	(47) 03.05.2023	(97) EP 3649906	(47) 10.05.2023
(97) EP 3613946	(47) 10.05.2023	(97) EP 3627487	(47) 17.05.2023	(97) EP 3638910	(47) 03.05.2023	(97) EP 3650189	(47) 03.05.2023
(97) EP 3614202	(47) 03.05.2023	(97) EP 3627519	(47) 17.05.2023	(97) EP 3638974	(47) 10.05.2023	(97) EP 3650350	(47) 17.05.2023
(97) EP 3614251	(47) 10.05.2023	(97) EP 3627703	(47) 03.05.2023	(97) EP 3639105	(47) 03.05.2023	(97) EP 3650454	(47) 10.05.2023
(97) EP 3614444	(47) 03.05.2023	(97) EP 3627782	(47) 03.05.2023	(97) EP 3639205	(47) 10.05.2023	(97) EP 3650496	(47) 03.05.2023
(97) EP 3614969	(47) 03.05.2023	(97) EP 3627807	(47) 10.05.2023	(97) EP 3639363	(47) 10.05.2023	(97) EP 3650649	(47) 10.05.2023
(97) EP 3616447	(47) 03.05.2023	(97) EP 3627823	(47) 17.05.2023	(97) EP 3639669	(47) 10.05.2023	(97) EP 3650660	(47) 17.05.2023
(97) EP 3616890	(47) 03.05.2023	(97) EP 3628007	(47) 03.05.2023	(97) EP 3639720	(47) 03.05.2023	(97) EP 3650670	(47) 03.05.2023
(97) EP 3616900	(47) 17.05.2023	(97) EP 3628049	(47) 10.05.2023	(97) EP 3640059	(47) 17.05.2023	(97) EP 3650763	(47) 10.05.2023
(97) EP 3617021	(47) 10.05.2023	(97) EP 3628206	(47) 03.05.2023	(97) EP 3640142	(47) 17.05.2023	(97) EP 3650812	(47) 10.05.2023
(97) EP 3617214	(47) 10.05.2023	(97) EP 3628296	(47) 10.05.2023	(97) EP 3640481	(47) 03.05.2023	(97) EP 3650873	(47) 10.05.2023
(97) EP 3617454	(47) 10.05.2023	(97) EP 3628557	(47) 10.05.2023	(97) EP 3640542	(47) 03.05.2023	(97) EP 3650942	(47) 17.05.2023
(97) EP 3617595	(47) 10.05.2023	(97) EP 3628621	(47) 17.05.2023	(97) EP 3640547	(47) 03.05.2023	(97) EP 3651005	(47) 10.05.2023
(97) EP 3617716	(47) 03.05.2023	(97) EP 3628732	(47) 03.05.2023	(97) EP 3640555	(47) 03.05.2023	(97) EP 3651010	(47) 17.05.2023
(97) EP 3617718	(47) 10.05.2023	(97) EP 3628843	(47) 10.05.2023	(97) EP 3640698	(47) 17.05.2023	(97) EP 3651419	(47) 17.05.2023
(97) EP 3617769	(47) 03.05.2023	(97) EP 3629042	(47) 10.05.2023	(97) EP 3640909	(47) 10.05.2023	(97) EP 3651421	(47) 10.05.2023
(97) EP 3617802	(47) 10.05.2023	(97) EP 3629386	(47) 10.05.2023	(97) EP 3640921	(47) 17.05.2023	(97) EP 3651578	(47) 10.05.2023
(97) EP 3617825	(47) 17.05.2023	(97) EP 3629477	(47) 10.05.2023	(97) EP 3641055	(47) 10.05.2023	(97) EP 3651737	(47) 10.05.2023
(97) EP 3617860	(47) 17.05.2023	(97) EP 3629495	(47) 03.05.2023	(97) EP 3641366	(47) 17.05.2023	(97) EP 3651817	(47) 03.05.2023
(97) EP 3618056	(47) 17.05.2023	(97) EP 3629754	(47) 10.05.2023	(97) EP 3641448	(47) 03.05.2023	(97) EP 3652049	(47) 03.05.2023
(97) EP 3618181	(47) 03.05.2023	(97) EP 3629940	(47) 03.05.2023	(97) EP 3641925	(47) 03.05.2023	(97) EP 3652070	(47) 17.05.2023
(97) EP 3618210	(47) 10.05.2023	(97) EP 3630016	(47) 17.05.2023	(97) EP 3642200	(47) 03.05.2023	(97) EP 3652124	(47) 10.05.2023
(97) EP 3618281	(47) 10.05.2023	(97) EP 3630018	(47) 10.05.2023	(97) EP 3642253	(47) 10.05.2023	(97) EP 3652246	(47) 10.05.2023
(97) EP 3618426	(47) 10.05.2023	(97) EP 3630137	(47) 17.05.2023	(97) EP 3642635	(47) 17.05.2023	(97) EP 3652310	(47) 03.05.2023
(97) EP 3618496	(47) 10.05.2023	(97) EP 3630224	(47) 03.05.2023	(97) EP 3642662	(47) 03.05.2023	(97) EP 3652347	(47) 03.05.2023
(97) EP 3618533	(47) 10.05.2023	(97) EP 3630249	(47) 10.05.2023	(97) EP 3642707	(47) 03.05.2023	(97) EP 3652549	(47) 03.05.2023
(97) EP 3618595	(47) 10.05.2023	(97) EP 3630278	(47) 03.05.2023	(97) EP 3642727	(47) 10.05.2023	(97) EP 3652552	(47) 03.05.2023
(97) EP 3619147	(47) 17.05.2023	(97) EP 3630317	(47) 03.05.2023	(97) EP 3642774	(47) 10.05.2023	(97) EP 3652553	(47) 03.05.2023
(97) EP 3619404	(47) 03.05.2023	(97) EP 3630776	(47) 17.05.2023	(97) EP 3642858	(47) 10.05.2023	(97) EP 3652613	(47) 17.05.2023
(97) EP 3619770	(47) 03.05.2023	(97) EP 3630790	(47) 10.05.2023	(97) EP 3642903	(47) 17.05.2023	(97) EP 3652805	(47) 17.05.2023
(97) EP 3619926	(47) 03.05.2023	(97) EP 3630918	(47) 10.05.2023	(97) EP 3643078	(47) 10.05.2023	(97) EP 3652856	(47) 10.05.2023
(97) EP 3619976	(47) 03.05.2023	(97) EP 3631573	(47) 17.05.2023	(97) EP 3643333	(47) 10.05.2023	(97) EP 3653230	(47) 10.05.2023
(97) EP 3620088	(47) 10.05.2023	(97) EP 3631624	(47) 10.05.2023	(97) EP 3643366	(47) 10.05.2023	(97) EP 3653336	(47) 03.05.2023
(97) EP 3620553	(47) 10.05.2023	(97) EP 3631922	(47) 03.05.2023	(97) EP 3643539	(47) 10.05.2023	(97) EP 3653430	(47) 17.05.2023
(97) EP 3620803	(47) 17.05.2023	(97) EP 3632015	(47) 03.05.2023	(97) EP 3643904	(47) 03.05.2023	(97) EP 3653556	(47) 10.05.2023
(97) EP 3620933	(47) 10.05.2023	(97) EP 3632280	(47) 10.05.2023	(97) EP 3643905	(47) 03.05.2023	(97) EP 3653808	(47) 10.05.2023
(97) EP 3621120	(47) 03.05.2023	(97) EP 3632347	(47) 17.05.2023	(97) EP 3643949	(47) 03.05.2023	(97) EP 3653956	(47) 10.05.2023
(97) EP 3621174	(47) 10.05.2023	(97) EP 3632813	(47) 03.05.2023	(97) EP 3643982	(47) 10.05.2023	(97) EP 3654045	(47) 17.05.2023
(97) EP 3621228	(47) 03.05.2023	(97) EP 3632938	(47) 03.05.2023	(97) EP 3644107	(47) 03.05.2023	(97) EP 3654059	(47) 10.05.2023
(97) EP 3621288	(47) 10.05.2023	(97) EP 3633099	(47) 10.05.2023	(97) EP 3644383	(47) 10.05.2023	(97) EP 3654095	(47) 10.05.2023
(97) EP 3621361	(47) 03.05.2023	(97) EP 3633842	(47) 03.05.2023	(97) EP 3644640	(47) 17.05.2023	(97) EP 3654459	(47) 03.05.2023
(97) EP 3621422	(47) 03.05.2023	(97) EP 3633892	(47) 03.05.2023	(97) EP 3644724	(47) 03.05.2023	(97) EP 3654487	(47) 03.05.2023
(97) EP 3622159	(47) 03.05.2023	(97) EP 3633915	(47) 10.05.2023	(97) EP 3645544	(47) 10.05.2023	(97) EP 3654581	(47) 10.05.2023
(97) EP 3622348	(47) 10.05.2023	(97) EP 3633975	(47) 10.05.2023	(97) EP 3646098	(47) 10.05.2023	(97) EP 3655092	(47) 03.05.2023
(97) EP 3622372	(47) 10.05.2023	(97) EP 3634555	(47) 10.05.2023	(97) EP 3646173	(47) 10.05.2023	(97) EP 3655617	(47) 10.05.2023
(97) EP 3622584	(47) 10.05.2023	(97) EP 3634659	(47) 03.05.2023	(97) EP 3646279	(47) 10.05.2023	(97) EP 3655634	(47) 03.05.2023
(97) EP 3622638	(47) 10.05.2023	(97) EP 3635038	(47) 03.05.2023	(97) EP 3646353	(47) 10.05.2023	(97) EP 3655639	(47) 10.05.2023
(97) EP 3623036	(47) 10.05.2023	(97) EP 3635561	(47) 10.05.2023	(97) EP 3646521	(47) 17.05.2023	(97) EP 3655684	(47) 10.05.2023
(97) EP 3623626	(47) 10.05.2023	(97) EP 3635870	(47) 03.05.2023	(97) EP 3646573	(47) 10.05.2023	(97) EP 3655721	(47) 10.05.2023
(97) EP 3623708	(47) 10.05.2023	(97) EP 3635975	(47) 10.05.2023	(97) EP 3646835	(47) 03.05.2023	(97) EP 3655833	(47) 10.05.2023
(97) EP 3623788	(47) 17.05.2023	(97) EP 3636265	(47) 10.05.2023	(97) EP 3646894	(47) 10.05.2023	(97) EP 3655986	(47) 03.05.2023
(97) EP 3623830	(47) 03.05.2023	(97) EP 3636276	(47) 03.05.2023	(97) EP 3647050	(47) 10.05.2023	(97) EP 3656426	(47) 17.05.2023
(97) EP 3624106	(47) 17.05.2023	(97) EP 3636318	(47) 03.05.2023	(97) EP 3647182	(47) 03.05.2023	(97) EP 3656539	(47) 03.05.2023
(97) EP 3624392	(47) 10.05.2023	(97) EP 3636508	(47) 10.05.2023	(97) EP 3647189	(47) 03.05.2023	(97) EP 3656585	(47) 17.05.2023
(97) EP 3624407	(47) 17.05.2023	(97) EP 3636561	(47) 03.05.2023	(97) EP 3647312	(47) 10.05.2023	(97) EP 3656713	(47) 03.05.2023
(97) EP 3624556	(47) 10.05.2023	(97) EP 3636562	(47) 03.05.2023	(97) EP 3647353	(47) 03.05.2023	(97) EP 3656868	(47) 17.05.2023
(97) EP 3624747	(47) 03.05.2023	(97) EP 3636591	(47) 03.05.2023	(97) EP 3647357	(47) 03.05.2023	(97) EP 3656919	(47) 10.05.2023
(97) EP 3624988	(47) 17.05.2023	(97) EP 3636827	(47) 10.05.2023	(97) EP 3647358	(47) 03.05.2023	(97) EP 3656930	(47) 03.05.2023
(97) EP 3625298	(47) 03.05.2023	(97) EP 3637063	(47) 03.05.2023	(97) EP 3647360	(47) 03.05.2023	(97) EP 3657096	(47) 17.05.2023
(97) EP 3625371	(47) 03.05.2023	(97) EP 3637121	(47) 03.05.2023	(97) EP 3647361	(47) 03.05.2023	(97) EP 3657103	(47) 10.05.2023
(97) EP 3625474	(47) 10.05.2023	(97) EP 3637231	(47) 10.05.2023	(97) EP 3647362	(47) 03.05.2023	(97) EP 3657130	(47) 10.05.2023
(97) EP 3625544	(47) 10.05.2023	(97) EP 3637239	(47) 10.05.2023	(97) EP 3647365	(47) 10.05.2023	(97) EP 3657169	(47) 03.05.2023
(97) EP 3625792	(47) 10.05.2023	(97) EP 3637254	(47) 03.05.2023	(97) EP 3647389	(47) 10.05.2023	(97) EP 3657265	(47) 03.05.2023

(97) EP 3657285	(47) 10.05.2023	(97) EP 3668217	(47) 10.05.2023	(97) EP 3677413	(47) 03.05.2023	(97) EP 3686981	(47) 10.05.2023
(97) EP 3657326	(47) 10.05.2023	(97) EP 3668239	(47) 17.05.2023	(97) EP 3677518	(47) 17.05.2023	(97) EP 3686988	(47) 10.05.2023
(97) EP 3657509	(47) 10.05.2023	(97) EP 3668286	(47) 10.05.2023	(97) EP 3677546	(47) 10.05.2023	(97) EP 3687011	(47) 03.05.2023
(97) EP 3657520	(47) 10.05.2023	(97) EP 3668365	(47) 10.05.2023	(97) EP 3677700	(47) 10.05.2023	(97) EP 3687159	(47) 10.05.2023
(97) EP 3657521	(47) 17.05.2023	(97) EP 3668679	(47) 10.05.2023	(97) EP 3677839	(47) 03.05.2023	(97) EP 3687212	(47) 10.05.2023
(97) EP 3658718	(47) 10.05.2023	(97) EP 3668937	(47) 03.05.2023	(97) EP 3677845	(47) 10.05.2023	(97) EP 3688265	(47) 17.05.2023
(97) EP 3657897	(47) 17.05.2023	(97) EP 3668946	(47) 10.05.2023	(97) EP 3677850	(47) 03.05.2023	(97) EP 3687457	(47) 17.05.2023
(97) EP 3658263	(47) 17.05.2023	(97) EP 3669003	(47) 10.05.2023	(97) EP 3677861	(47) 10.05.2023	(97) EP 3687738	(47) 17.05.2023
(97) EP 3658390	(47) 17.05.2023	(97) EP 3669197	(47) 03.05.2023	(97) EP 3677969	(47) 10.05.2023	(97) EP 3687988	(47) 03.05.2023
(97) EP 3658794	(47) 03.05.2023	(97) EP 3669511	(47) 10.05.2023	(97) EP 3677985	(47) 10.05.2023	(97) EP 3688281	(47) 17.05.2023
(97) EP 3658893	(47) 10.05.2023	(97) EP 3669514	(47) 10.05.2023	(97) EP 3678016	(47) 03.05.2023	(97) EP 3688317	(47) 10.05.2023
(97) EP 3659253	(47) 10.05.2023	(97) EP 3669558	(47) 10.05.2023	(97) EP 3678109	(47) 03.05.2023	(97) EP 3688508	(47) 17.05.2023
(97) EP 3659255	(47) 03.05.2023	(97) EP 3669623	(47) 10.05.2023	(97) EP 3678262	(47) 10.05.2023	(97) EP 3688657	(47) 10.05.2023
(97) EP 3659302	(47) 17.05.2023	(97) EP 3669656	(47) 10.05.2023	(97) EP 3678304	(47) 10.05.2023	(97) EP 3688961	(47) 17.05.2023
(97) EP 3659786	(47) 10.05.2023	(97) EP 3669738	(47) 10.05.2023	(97) EP 3678443	(47) 03.05.2023	(97) EP 3689043	(47) 03.05.2023
(97) EP 3659808	(47) 10.05.2023	(97) EP 3669927	(47) 03.05.2023	(97) EP 3678644	(47) 03.05.2023	(97) EP 3689161	(47) 10.05.2023
(97) EP 3659872	(47) 03.05.2023	(97) EP 3670072	(47) 10.05.2023	(97) EP 3679256	(47) 10.05.2023	(97) EP 3689280	(47) 10.05.2023
(97) EP 3660059	(47) 10.05.2023	(97) EP 3670271	(47) 10.05.2023	(97) EP 3679322	(47) 10.05.2023	(97) EP 3689439	(47) 10.05.2023
(97) EP 3660138	(47) 10.05.2023	(97) EP 3670321	(47) 03.05.2023	(97) EP 3679650	(47) 17.05.2023	(97) EP 3689495	(47) 17.05.2023
(97) EP 3660238	(47) 10.05.2023	(97) EP 3670361	(47) 10.05.2023	(97) EP 3679654	(47) 10.05.2023	(97) EP 3689551	(47) 10.05.2023
(97) EP 3660305	(47) 10.05.2023	(97) EP 3670618	(47) 03.05.2023	(97) EP 3679713	(47) 10.05.2023	(97) EP 3689612	(47) 10.05.2023
(97) EP 3660332	(47) 17.05.2023	(97) EP 3670777	(47) 17.05.2023	(97) EP 3679855	(47) 03.05.2023	(97) EP 3689627	(47) 10.05.2023
(97) EP 3660407	(47) 10.05.2023	(97) EP 3670838	(47) 17.05.2023	(97) EP 3680010	(47) 03.05.2023	(97) EP 3689714	(47) 10.05.2023
(97) EP 3660556	(47) 03.05.2023	(97) EP 3670904	(47) 10.05.2023	(97) EP 3680141	(47) 10.05.2023	(97) EP 3690192	(47) 10.05.2023
(97) EP 3660624	(47) 03.05.2023	(97) EP 3671153	(47) 10.05.2023	(97) EP 3680143	(47) 03.05.2023	(97) EP 3690340	(47) 17.05.2023
(97) EP 3660735	(47) 10.05.2023	(97) EP 3671244	(47) 17.05.2023	(97) EP 3680191	(47) 03.05.2023	(97) EP 3690423	(47) 10.05.2023
(97) EP 3660920	(47) 17.05.2023	(97) EP 3671262	(47) 17.05.2023	(97) EP 3680309	(47) 03.05.2023	(97) EP 3690436	(47) 10.05.2023
(97) EP 3660958	(47) 03.05.2023	(97) EP 3671278	(47) 03.05.2023	(97) EP 3680382	(47) 10.05.2023	(97) EP 3690441	(47) 10.05.2023
(97) EP 3661140	(47) 17.05.2023	(97) EP 3671335	(47) 10.05.2023	(97) EP 3680486	(47) 03.05.2023	(97) EP 3690459	(47) 10.05.2023
(97) EP 3661272	(47) 03.05.2023	(97) EP 3671414	(47) 10.05.2023	(97) EP 3680488	(47) 17.05.2023	(97) EP 3690483	(47) 03.05.2023
(97) EP 3661692	(47) 03.05.2023	(97) EP 3671640	(47) 10.05.2023	(97) EP 3680623	(47) 10.05.2023	(97) EP 3690523	(47) 03.05.2023
(97) EP 3662533	(47) 03.05.2023	(97) EP 3671948	(47) 10.05.2023	(97) EP 3680658	(47) 10.05.2023	(97) EP 3690530	(47) 10.05.2023
(97) EP 3662747	(47) 03.05.2023	(97) EP 3671967	(47) 10.05.2023	(97) EP 3680761	(47) 17.05.2023	(97) EP 3690587	(47) 10.05.2023
(97) EP 3662809	(47) 03.05.2023	(97) EP 3672344	(47) 10.05.2023	(97) EP 3681080	(47) 10.05.2023	(97) EP 3690588	(47) 17.05.2023
(97) EP 3662817	(47) 10.05.2023	(97) EP 3672348	(47) 10.05.2023	(97) EP 3681564	(47) 10.05.2023	(97) EP 3690625	(47) 17.05.2023
(97) EP 3663013	(47) 03.05.2023	(97) EP 3672537	(47) 03.05.2023	(97) EP 3681588	(47) 10.05.2023	(97) EP 3690633	(47) 10.05.2023
(97) EP 3663058	(47) 03.05.2023	(97) EP 3672542	(47) 17.05.2023	(97) EP 3681611	(47) 10.05.2023	(97) EP 3690940	(47) 17.05.2023
(97) EP 3663225	(47) 10.05.2023	(97) EP 3672770	(47) 10.05.2023	(97) EP 3681795	(47) 03.05.2023	(97) EP 3691059	(47) 17.05.2023
(97) EP 3663237	(47) 03.05.2023	(97) EP 3673013	(47) 03.05.2023	(97) EP 3681963	(47) 10.05.2023	(97) EP 3691199	(47) 03.05.2023
(97) EP 3663296	(47) 17.05.2023	(97) EP 3673343	(47) 03.05.2023	(97) EP 3682050	(47) 03.05.2023	(97) EP 3691241	(47) 10.05.2023
(97) EP 3663362	(47) 10.05.2023	(97) EP 3673364	(47) 03.05.2023	(97) EP 3682257	(47) 17.05.2023	(97) EP 3691346	(47) 03.05.2023
(97) EP 3663531	(47) 03.05.2023	(97) EP 3673474	(47) 17.05.2023	(97) EP 3682294	(47) 10.05.2023	(97) EP 3692023	(47) 17.05.2023
(97) EP 3663532	(47) 03.05.2023	(97) EP 3673504	(47) 10.05.2023	(97) EP 3682323	(47) 10.05.2023	(97) EP 3692262	(47) 03.05.2023
(97) EP 3663661	(47) 17.05.2023	(97) EP 3673754	(47) 10.05.2023	(97) EP 3682632	(47) 03.05.2023	(97) EP 3692317	(47) 10.05.2023
(97) EP 3663778	(47) 03.05.2023	(97) EP 3673968	(47) 10.05.2023	(97) EP 3682693	(47) 17.05.2023	(97) EP 3692340	(47) 10.05.2023
(97) EP 3663913	(47) 17.05.2023	(97) EP 3673975	(47) 17.05.2023	(97) EP 3683017	(47) 17.05.2023	(97) EP 3692344	(47) 17.05.2023
(97) EP 3664057	(47) 10.05.2023	(97) EP 3674314	(47) 03.05.2023	(97) EP 3683037	(47) 10.05.2023	(97) EP 3692593	(47) 10.05.2023
(97) EP 3664321	(47) 17.05.2023	(97) EP 3674381	(47) 10.05.2023	(97) EP 3683182	(47) 03.05.2023	(97) EP 3693133	(47) 10.05.2023
(97) EP 3664949	(47) 10.05.2023	(97) EP 3674467	(47) 17.05.2023	(97) EP 3683258	(47) 03.05.2023	(97) EP 3693159	(47) 10.05.2023
(97) EP 3665131	(47) 03.05.2023	(97) EP 3674470	(47) 03.05.2023	(97) EP 3683426	(47) 03.05.2023	(97) EP 3693268	(47) 17.05.2023
(97) EP 3665437	(47) 03.05.2023	(97) EP 3674497	(47) 10.05.2023	(97) EP 3683507	(47) 03.05.2023	(97) EP 3693579	(47) 03.05.2023
(97) EP 3665644	(47) 10.05.2023	(97) EP 3674521	(47) 17.05.2023	(97) EP 3683840	(47) 03.05.2023	(97) EP 3693581	(47) 03.05.2023
(97) EP 3665853	(47) 03.05.2023	(97) EP 3674574	(47) 17.05.2023	(97) EP 3683935	(47) 17.05.2023	(97) EP 3693618	(47) 10.05.2023
(97) EP 3665915	(47) 17.05.2023	(97) EP 3674589	(47) 03.05.2023	(97) EP 3684063	(47) 03.05.2023	(97) EP 3693745	(47) 17.05.2023
(97) EP 3665962	(47) 17.05.2023	(97) EP 3674622	(47) 17.05.2023	(97) EP 3684086	(47) 10.05.2023	(97) EP 3693811	(47) 17.05.2023
(97) EP 3666504	(47) 03.05.2023	(97) EP 3674669	(47) 10.05.2023	(97) EP 3684164	(47) 03.05.2023	(97) EP 3693842	(47) 17.05.2023
(97) EP 3666547	(47) 03.05.2023	(97) EP 3674704	(47) 03.05.2023	(97) EP 3684169	(47) 17.05.2023	(97) EP 3693895	(47) 03.05.2023
(97) EP 3666557	(47) 17.05.2023	(97) EP 3675089	(47) 03.05.2023	(97) EP 3684614	(47) 17.05.2023	(97) EP 3694049	(47) 03.05.2023
(97) EP 3666569	(47) 10.05.2023	(97) EP 3675190	(47) 03.05.2023	(97) EP 3684762	(47) 03.05.2023	(97) EP 3694109	(47) 03.05.2023
(97) EP 3666611	(47) 17.05.2023	(97) EP 3675213	(47) 10.05.2023	(97) EP 3685041	(47) 10.05.2023	(97) EP 3694122	(47) 03.05.2023
(97) EP 3666704	(47) 10.05.2023	(97) EP 3675235	(47) 17.05.2023	(97) EP 3685104	(47) 10.05.2023	(97) EP 3694135	(47) 10.05.2023
(97) EP 3666797	(47) 17.05.2023	(97) EP 3675300	(47) 17.05.2023	(97) EP 3685499	(47) 03.05.2023	(97) EP 3694213	(47) 03.05.2023
(97) EP 3667001	(47) 10.05.2023	(97) EP 3675555	(47) 10.05.2023	(97) EP 3685562	(47) 10.05.2023	(97) EP 3694282	(47) 10.05.2023
(97) EP 3667010	(47) 17.05.2023	(97) EP 3675578	(47) 03.05.2023	(97) EP 3685720	(47) 17.05.2023	(97) EP 3694853	(47) 17.05.2023
(97) EP 3667178	(47) 10.05.2023	(97) EP 3675692	(47) 10.05.2023	(97) EP 3685721	(47) 10.05.2023	(97) EP 3695175	(47) 17.05.2023
(97) EP 3667196	(47) 03.05.2023	(97) EP 3675816	(47) 17.05.2023	(97) EP 3686018	(47) 03.05.2023	(97) EP 3695209	(47) 17.05.2023
(97) EP 3667201	(47) 03.05.2023	(97) EP 3676118	(47) 17.05.2023	(97) EP 3686121	(47) 03.05.2023	(97) EP 3695317	(47) 10.05.2023
(97) EP 3667288	(47) 03.05.2023	(97) EP 3676297	(47) 17.05.2023	(97) EP 3686148	(47) 03.05.2023	(97) EP 3695459	(47) 10.05.2023
(97) EP 3667336	(47) 10.05.2023	(97) EP 3676301	(47) 10.05.2023	(97) EP 3686224	(47) 17.05.2023	(97) EP 3695615	(47) 03.05.2023
(97) EP 3667424	(47) 10.05.2023	(97) EP 3676302	(47) 03.05.2023	(97) EP 3686336	(47) 10.05.2023	(97) EP 3695626	(47) 03.05.2023
(97) EP 3667503	(47) 17.05.2023	(97) EP 3676449	(47) 03.05.2023	(97) EP 3686398	(47) 03.05.2023	(97) EP 3695671	(47) 17.05.2023
(97) EP 3667920	(47) 03.05.2023	(97) EP 3676548	(47) 10.05.2023	(97) EP 3686412	(47) 10.05.2023	(97) EP 3695738	(47) 17.05.2023
(97) EP 3667938	(47) 10.05.2023	(97) EP 3676724	(47) 17.05.2023	(97) EP 3686601	(47) 10.05.2023	(97) EP 3695817	(47) 10.05.2023
(97) EP 3667993	(47) 10.05.2023	(97) EP 3676938	(47) 03.05.2023	(97) EP 3686606	(47) 17.05.2023	(97) EP 3695818	(47) 17.05.2023
(97) EP 3668178	(47) 10.05.2023	(97) EP 3677052	(47) 03.05.2023	(97) EP 3686652	(47) 10.05.2023	(97) EP 3695974	(47) 17.05.2023
(97) EP 3668183	(47) 17.05.2023	(97) EP 3677164	(47) 10.05.2023	(97) EP 3686900	(47) 03.05.2023	(97) EP 3696022	(47) 03.05.2023

(97) EP 3696160	(47) 10.05.2023	(97) EP 3705738	(47) 10.05.2023	(97) EP 3714144	(47) 10.05.2023	(97) EP 3722757	(47) 10.05.2023
(97) EP 3696219	(47) 10.05.2023	(97) EP 3705748	(47) 17.05.2023	(97) EP 3714390	(47) 03.05.2023	(97) EP 3722778	(47) 10.05.2023
(97) EP 3696244	(47) 03.05.2023	(97) EP 3705789	(47) 03.05.2023	(97) EP 3714425	(47) 03.05.2023	(97) EP 3722819	(47) 10.05.2023
(97) EP 3696393	(47) 17.05.2023	(97) EP 3705867	(47) 03.05.2023	(97) EP 3714738	(47) 10.05.2023	(97) EP 3722864	(47) 03.05.2023
(97) EP 3696411	(47) 03.05.2023	(97) EP 3705895	(47) 03.05.2023	(97) EP 3714770	(47) 10.05.2023	(97) EP 3722874	(47) 03.05.2023
(97) EP 3696421	(47) 10.05.2023	(97) EP 3705987	(47) 03.05.2023	(97) EP 3714931	(47) 10.05.2023	(97) EP 3722888	(47) 17.05.2023
(97) EP 3696425	(47) 03.05.2023	(97) EP 3706019	(47) 10.05.2023	(97) EP 3715010	(47) 03.05.2023	(97) EP 3723081	(47) 03.05.2023
(97) EP 3696581	(47) 17.05.2023	(97) EP 3706082	(47) 10.05.2023	(97) EP 3715118	(47) 03.05.2023	(97) EP 3723083	(47) 10.05.2023
(97) EP 3696592	(47) 03.05.2023	(97) EP 3706151	(47) 03.05.2023	(97) EP 3715177	(47) 10.05.2023	(97) EP 3723200	(47) 10.05.2023
(97) EP 3696712	(47) 10.05.2023	(97) EP 3706234	(47) 03.05.2023	(97) EP 3715389	(47) 17.05.2023	(97) EP 3723431	(47) 10.05.2023
(97) EP 3696800	(47) 10.05.2023	(97) EP 3706337	(47) 17.05.2023	(97) EP 3715420	(47) 03.05.2023	(97) EP 3723435	(47) 10.05.2023
(97) EP 3697236	(47) 17.05.2023	(97) EP 3706358	(47) 17.05.2023	(97) EP 3715431	(47) 10.05.2023	(97) EP 3724138	(47) 03.05.2023
(97) EP 3697626	(47) 10.05.2023	(97) EP 3706426	(47) 03.05.2023	(97) EP 3715525	(47) 17.05.2023	(97) EP 3724156	(47) 10.05.2023
(97) EP 3697862	(47) 03.05.2023	(97) EP 3706615	(47) 10.05.2023	(97) EP 3715544	(47) 03.05.2023	(97) EP 3724316	(47) 03.05.2023
(97) EP 3698235	(47) 03.05.2023	(97) EP 3706842	(47) 10.05.2023	(97) EP 3715586	(47) 03.05.2023	(97) EP 3724943	(47) 10.05.2023
(97) EP 3698303	(47) 10.05.2023	(97) EP 3707040	(47) 03.05.2023	(97) EP 3715606	(47) 17.05.2023	(97) EP 3725067	(47) 17.05.2023
(97) EP 3698813	(47) 03.05.2023	(97) EP 3707043	(47) 10.05.2023	(97) EP 3715631	(47) 10.05.2023	(97) EP 3725151	(47) 10.05.2023
(97) EP 3698900	(47) 10.05.2023	(97) EP 3707131	(47) 03.05.2023	(97) EP 3715682	(47) 17.05.2023	(97) EP 3725431	(47) 17.05.2023
(97) EP 3699003	(47) 17.05.2023	(97) EP 3707331	(47) 10.05.2023	(97) EP 3715702	(47) 10.05.2023	(97) EP 3725492	(47) 10.05.2023
(97) EP 3699230	(47) 17.05.2023	(97) EP 3707373	(47) 10.05.2023	(97) EP 3715859	(47) 03.05.2023	(97) EP 3725631	(47) 10.05.2023
(97) EP 3699538	(47) 17.05.2023	(97) EP 3707404	(47) 17.05.2023	(97) EP 3715881	(47) 17.05.2023	(97) EP 3725829	(47) 10.05.2023
(97) EP 3699621	(47) 03.05.2023	(97) EP 3707754	(47) 03.05.2023	(97) EP 3716003	(47) 10.05.2023	(97) EP 3725949	(47) 03.05.2023
(97) EP 3699744	(47) 10.05.2023	(97) EP 3707824	(47) 10.05.2023	(97) EP 3716529	(47) 03.05.2023	(97) EP 3726006	(47) 03.05.2023
(97) EP 3699774	(47) 10.05.2023	(97) EP 3708030	(47) 03.05.2023	(97) EP 3716545	(47) 03.05.2023	(97) EP 3726066	(47) 03.05.2023
(97) EP 3699798	(47) 10.05.2023	(97) EP 3708055	(47) 10.05.2023	(97) EP 3716640	(47) 10.05.2023	(97) EP 3726252	(47) 03.05.2023
(97) EP 3699985	(47) 17.05.2023	(97) EP 3708258	(47) 03.05.2023	(97) EP 3716672	(47) 17.05.2023	(97) EP 3726299	(47) 10.05.2023
(97) EP 3700036	(47) 17.05.2023	(97) EP 3708268	(47) 03.05.2023	(97) EP 3717532	(47) 10.05.2023	(97) EP 3726528	(47) 10.05.2023
(97) EP 3700140	(47) 10.05.2023	(97) EP 3708380	(47) 10.05.2023	(97) EP 3717607	(47) 10.05.2023	(97) EP 3726833	(47) 10.05.2023
(97) EP 3700319	(47) 03.05.2023	(97) EP 3708497	(47) 03.05.2023	(97) EP 3717960	(47) 10.05.2023	(97) EP 3727091	(47) 03.05.2023
(97) EP 3700709	(47) 17.05.2023	(97) EP 3708793	(47) 10.05.2023	(97) EP 3718004	(47) 03.05.2023	(97) EP 3727285	(47) 03.05.2023
(97) EP 3700788	(47) 10.05.2023	(97) EP 3708881	(47) 03.05.2023	(97) EP 3718264	(47) 10.05.2023	(97) EP 3727389	(47) 03.05.2023
(97) EP 3701211	(47) 17.05.2023	(97) EP 3708914	(47) 03.05.2023	(97) EP 3718268	(47) 10.05.2023	(97) EP 3727451	(47) 10.05.2023
(97) EP 3701232	(47) 03.05.2023	(97) EP 3708962	(47) 03.05.2023	(97) EP 3718421	(47) 17.05.2023	(97) EP 3727672	(47) 17.05.2023
(97) EP 3701288	(47) 10.05.2023	(97) EP 3708978	(47) 03.05.2023	(97) EP 3718569	(47) 03.05.2023	(97) EP 3727686	(47) 10.05.2023
(97) EP 3701291	(47) 10.05.2023	(97) EP 3709133	(47) 17.05.2023	(97) EP 3718621	(47) 10.05.2023	(97) EP 3727824	(47) 10.05.2023
(97) EP 3701352	(47) 10.05.2023	(97) EP 3709290	(47) 03.05.2023	(97) EP 3718806	(47) 03.05.2023	(97) EP 3727919	(47) 03.05.2023
(97) EP 3701788	(47) 10.05.2023	(97) EP 3709325	(47) 03.05.2023	(97) EP 3718858	(47) 03.05.2023	(97) EP 3728082	(47) 10.05.2023
(97) EP 3701852	(47) 10.05.2023	(97) EP 3709615	(47) 17.05.2023	(97) EP 3718859	(47) 10.05.2023	(97) EP 3728356	(47) 03.05.2023
(97) EP 3702163	(47) 03.05.2023	(97) EP 3709741	(47) 03.05.2023	(97) EP 3718873	(47) 03.05.2023	(97) EP 3728541	(47) 10.05.2023
(97) EP 3702174	(47) 17.05.2023	(97) EP 3709840	(47) 10.05.2023	(97) EP 3718995	(47) 03.05.2023	(97) EP 3728639	(47) 03.05.2023
(97) EP 3702208	(47) 03.05.2023	(97) EP 3709905	(47) 03.05.2023	(97) EP 3719046	(47) 10.05.2023	(97) EP 3728807	(47) 10.05.2023
(97) EP 3702230	(47) 17.05.2023	(97) EP 3709907	(47) 10.05.2023	(97) EP 3719201	(47) 10.05.2023	(97) EP 3728876	(47) 17.05.2023
(97) EP 3702253	(47) 03.05.2023	(97) EP 3710146	(47) 03.05.2023	(97) EP 3719258	(47) 03.05.2023	(97) EP 3728940	(47) 17.05.2023
(97) EP 3702387	(47) 10.05.2023	(97) EP 3710331	(47) 03.05.2023	(97) EP 3719459	(47) 03.05.2023	(97) EP 3729035	(47) 10.05.2023
(97) EP 3702498	(47) 10.05.2023	(97) EP 3710634	(47) 03.05.2023	(97) EP 3719460	(47) 17.05.2023	(97) EP 3729059	(47) 03.05.2023
(97) EP 3702499	(47) 03.05.2023	(97) EP 3710652	(47) 17.05.2023	(97) EP 3719468	(47) 10.05.2023	(97) EP 3729156	(47) 10.05.2023
(97) EP 3702530	(47) 03.05.2023	(97) EP 3710753	(47) 10.05.2023	(97) EP 3719522	(47) 10.05.2023	(97) EP 3729468	(47) 10.05.2023
(97) EP 3702549	(47) 10.05.2023	(97) EP 3710794	(47) 17.05.2023	(97) EP 3719581	(47) 03.05.2023	(97) EP 3729671	(47) 03.05.2023
(97) EP 3702705	(47) 03.05.2023	(97) EP 3710850	(47) 10.05.2023	(97) EP 3719647	(47) 03.05.2023	(97) EP 3729958	(47) 03.05.2023
(97) EP 3702716	(47) 03.05.2023	(97) EP 3710886	(47) 10.05.2023	(97) EP 3719909	(47) 03.05.2023	(97) EP 3730029	(47) 03.05.2023
(97) EP 3702742	(47) 03.05.2023	(97) EP 3710892	(47) 10.05.2023	(97) EP 3720701	(47) 03.05.2023	(97) EP 3730035	(47) 03.05.2023
(97) EP 3702757	(47) 03.05.2023	(97) EP 3710987	(47) 17.05.2023	(97) EP 3720907	(47) 10.05.2023	(97) EP 3730089	(47) 10.05.2023
(97) EP 3702829	(47) 10.05.2023	(97) EP 3711303	(47) 03.05.2023	(97) EP 3721172	(47) 10.05.2023	(97) EP 3730119	(47) 03.05.2023
(97) EP 3703037	(47) 10.05.2023	(97) EP 3711415	(47) 03.05.2023	(97) EP 3721284	(47) 03.05.2023	(97) EP 3730247	(47) 03.05.2023
(97) EP 3703215	(47) 03.05.2023	(97) EP 3711442	(47) 10.05.2023	(97) EP 3721381	(47) 10.05.2023	(97) EP 3730304	(47) 17.05.2023
(97) EP 3703782	(47) 03.05.2023	(97) EP 3711703	(47) 03.05.2023	(97) EP 3721718	(47) 17.05.2023	(97) EP 3730362	(47) 10.05.2023
(97) EP 3704044	(47) 03.05.2023	(97) EP 3711985	(47) 10.05.2023	(97) EP 3721753	(47) 17.05.2023	(97) EP 3730521	(47) 17.05.2023
(97) EP 3704483	(47) 10.05.2023	(97) EP 3712030	(47) 03.05.2023	(97) EP 3721755	(47) 10.05.2023	(97) EP 3730880	(47) 03.05.2023
(97) EP 3704772	(47) 10.05.2023	(97) EP 3712135	(47) 03.05.2023	(97) EP 3721761	(47) 10.05.2023	(97) EP 3730925	(47) 03.05.2023
(97) EP 3704838	(47) 17.05.2023	(97) EP 3712198	(47) 10.05.2023	(97) EP 3721781	(47) 10.05.2023	(97) EP 3730945	(47) 17.05.2023
(97) EP 3704872	(47) 10.05.2023	(97) EP 3712230	(47) 17.05.2023	(97) EP 3721849	(47) 10.05.2023	(97) EP 3730958	(47) 10.05.2023
(97) EP 3704901	(47) 03.05.2023	(97) EP 3712331	(47) 10.05.2023	(97) EP 3721889	(47) 17.05.2023	(97) EP 3731282	(47) 17.05.2023
(97) EP 3705023	(47) 10.05.2023	(97) EP 3712391	(47) 03.05.2023	(97) EP 3721907	(47) 03.05.2023	(97) EP 3731533	(47) 03.05.2023
(97) EP 3705183	(47) 03.05.2023	(97) EP 3712522	(47) 10.05.2023	(97) EP 3721996	(47) 10.05.2023	(97) EP 3731599	(47) 03.05.2023
(97) EP 3705187	(47) 03.05.2023	(97) EP 3712555	(47) 03.05.2023	(97) EP 3722071	(47) 03.05.2023	(97) EP 3731667	(47) 17.05.2023
(97) EP 3705220	(47) 03.05.2023	(97) EP 3712561	(47) 10.05.2023	(97) EP 3722139	(47) 17.05.2023	(97) EP 3731668	(47) 03.05.2023
(97) EP 3705238	(47) 17.05.2023	(97) EP 3712690	(47) 10.05.2023	(97) EP 3722243	(47) 03.05.2023	(97) EP 3731787	(47) 03.05.2023
(97) EP 3705251	(47) 03.05.2023	(97) EP 3712805	(47) 03.05.2023	(97) EP 3722334	(47) 10.05.2023	(97) EP 3732020	(47) 17.05.2023
(97) EP 3705297	(47) 10.05.2023	(97) EP 3712993	(47) 03.05.2023	(97) EP 3722361	(47) 03.05.2023	(97) EP 3732065	(47) 03.05.2023
(97) EP 3705314	(47) 10.05.2023	(97) EP 3713046	(47) 17.05.2023	(97) EP 3722439	(47) 10.05.2023	(97) EP 3732126	(47) 10.05.2023
(97) EP 3705328	(47) 03.05.2023	(97) EP 3713113	(47) 10.05.2023	(97) EP 3722459	(47) 10.05.2023	(97) EP 3732377	(47) 10.05.2023
(97) EP 3705332	(47) 10.05.2023	(97) EP 3713128	(47) 17.05.2023	(97) EP 3722467	(47) 10.05.2023	(97) EP 3732448	(47) 10.05.2023
(97) EP 3705386	(47) 10.05.2023	(97) EP 3713314	(47) 03.05.2023	(97) EP 3722518	(47) 03.05.2023	(97) EP 3732452	(47) 10.05.2023
(97) EP 3705502	(47) 17.05.2023	(97) EP 3713331	(47) 10.05.2023	(97) EP 3722649	(47) 03.05.2023	(97) EP 3732522	(47) 10.05.2023
(97) EP 3705517	(47) 10.05.2023	(97) EP 3713682	(47) 10.05.2023	(97) EP 3722720	(47) 10.05.2023	(97) EP 3732523	(47) 10.05.2023
(97) EP 3705618	(47) 03.05.2023	(97) EP 3714010	(47) 10.05.2023	(97) EP 3722739	(47) 10.05.2023	(97) EP 3732675	(47) 03.05.2023

(97) EP 3732770	(47) 10.05.2023	(97) EP 3742106	(47) 10.05.2023	(97) EP 3751907	(47) 10.05.2023	(97) EP 3760843	(47) 03.05.2023
(97) EP 3732804	(47) 17.05.2023	(97) EP 3742141	(47) 10.05.2023	(97) EP 3751916	(47) 10.05.2023	(97) EP 3760847	(47) 03.05.2023
(97) EP 3732845	(47) 10.05.2023	(97) EP 3742289	(47) 17.05.2023	(97) EP 3751918	(47) 10.05.2023	(97) EP 3760851	(47) 03.05.2023
(97) EP 3732954	(47) 17.05.2023	(97) EP 3742388	(47) 03.05.2023	(97) EP 3752043	(47) 10.05.2023	(97) EP 3760878	(47) 10.05.2023
(97) EP 3733085	(47) 10.05.2023	(97) EP 3742686	(47) 10.05.2023	(97) EP 3752793	(47) 03.05.2023	(97) EP 3760986	(47) 03.05.2023
(97) EP 3733336	(47) 17.05.2023	(97) EP 3742860	(47) 03.05.2023	(97) EP 3752805	(47) 10.05.2023	(97) EP 3761009	(47) 03.05.2023
(97) EP 3733425	(47) 10.05.2023	(97) EP 3742866	(47) 10.05.2023	(97) EP 3752884	(47) 17.05.2023	(97) EP 3761130	(47) 10.05.2023
(97) EP 3733467	(47) 10.05.2023	(97) EP 3743292	(47) 03.05.2023	(97) EP 3752891	(47) 03.05.2023	(97) EP 3761159	(47) 10.05.2023
(97) EP 3733520	(47) 03.05.2023	(97) EP 3744008	(47) 03.05.2023	(97) EP 3753044	(47) 03.05.2023	(97) EP 3761194	(47) 10.05.2023
(97) EP 3733521	(47) 17.05.2023	(97) EP 3744034	(47) 10.05.2023	(97) EP 3753463	(47) 10.05.2023	(97) EP 3761465	(47) 10.05.2023
(97) EP 3733576	(47) 03.05.2023	(97) EP 3744137	(47) 03.05.2023	(97) EP 3753467	(47) 03.05.2023	(97) EP 3761534	(47) 03.05.2023
(97) EP 3733656	(47) 10.05.2023	(97) EP 3744386	(47) 17.05.2023	(97) EP 3753852	(47) 17.05.2023	(97) EP 3761661	(47) 10.05.2023
(97) EP 3733663	(47) 17.05.2023	(97) EP 3744536	(47) 10.05.2023	(97) EP 3754057	(47) 10.05.2023	(97) EP 3761701	(47) 03.05.2023
(97) EP 3733723	(47) 17.05.2023	(97) EP 3744619	(47) 17.05.2023	(97) EP 3754115	(47) 17.05.2023	(97) EP 3761706	(47) 17.05.2023
(97) EP 3733793	(47) 10.05.2023	(97) EP 3744629	(47) 17.05.2023	(97) EP 3754261	(47) 10.05.2023	(97) EP 3761716	(47) 10.05.2023
(97) EP 3733799	(47) 10.05.2023	(97) EP 3744673	(47) 03.05.2023	(97) EP 3754344	(47) 10.05.2023	(97) EP 3761838	(47) 17.05.2023
(97) EP 3734087	(47) 10.05.2023	(97) EP 3744870	(47) 10.05.2023	(97) EP 3754553	(47) 10.05.2023	(97) EP 3762123	(47) 03.05.2023
(97) EP 3734249	(47) 03.05.2023	(97) EP 3744955	(47) 03.05.2023	(97) EP 3754719	(47) 17.05.2023	(97) EP 3762159	(47) 03.05.2023
(97) EP 3734285	(47) 03.05.2023	(97) EP 3744964	(47) 10.05.2023	(97) EP 3754735	(47) 03.05.2023	(97) EP 3762255	(47) 03.05.2023
(97) EP 3734287	(47) 17.05.2023	(97) EP 3744990	(47) 10.05.2023	(97) EP 3754738	(47) 10.05.2023	(97) EP 3762465	(47) 03.05.2023
(97) EP 3734373	(47) 10.05.2023	(97) EP 3745068	(47) 10.05.2023	(97) EP 3754781	(47) 17.05.2023	(97) EP 3762478	(47) 03.05.2023
(97) EP 3734591	(47) 03.05.2023	(97) EP 3745069	(47) 03.05.2023	(97) EP 3754817	(47) 10.05.2023	(97) EP 3762533	(47) 10.05.2023
(97) EP 3734592	(47) 10.05.2023	(97) EP 3745192	(47) 10.05.2023	(97) EP 3754877	(47) 03.05.2023	(97) EP 3762626	(47) 10.05.2023
(97) EP 3734670	(47) 17.05.2023	(97) EP 3745235	(47) 03.05.2023	(97) EP 3755064	(47) 10.05.2023	(97) EP 3762633	(47) 10.05.2023
(97) EP 3734755	(47) 17.05.2023	(97) EP 3745348	(47) 03.05.2023	(97) EP 3755087	(47) 10.05.2023	(97) EP 3762642	(47) 17.05.2023
(97) EP 3734757	(47) 17.05.2023	(97) EP 3745394	(47) 10.05.2023	(97) EP 3755295	(47) 03.05.2023	(97) EP 3762698	(47) 10.05.2023
(97) EP 3734895	(47) 10.05.2023	(97) EP 3745434	(47) 17.05.2023	(97) EP 3755507	(47) 10.05.2023	(97) EP 3762798	(47) 03.05.2023
(97) EP 3735133	(47) 03.05.2023	(97) EP 3745580	(47) 10.05.2023	(97) EP 3755558	(47) 10.05.2023	(97) EP 3762849	(47) 17.05.2023
(97) EP 3735338	(47) 03.05.2023	(97) EP 3745675	(47) 17.05.2023	(97) EP 3755627	(47) 10.05.2023	(97) EP 3763104	(47) 10.05.2023
(97) EP 3735745	(47) 03.05.2023	(97) EP 3745790	(47) 10.05.2023	(97) EP 3755764	(47) 10.05.2023	(97) EP 3763111	(47) 17.05.2023
(97) EP 3735754	(47) 03.05.2023	(97) EP 3745805	(47) 03.05.2023	(97) EP 3755844	(47) 03.05.2023	(97) EP 3763182	(47) 03.05.2023
(97) EP 3735946	(47) 03.05.2023	(97) EP 3745832	(47) 03.05.2023	(97) EP 3755896	(47) 17.05.2023	(97) EP 3763339	(47) 10.05.2023
(97) EP 3736188	(47) 03.05.2023	(97) EP 3745905	(47) 10.05.2023	(97) EP 3755918	(47) 03.05.2023	(97) EP 3763707	(47) 03.05.2023
(97) EP 3736326	(47) 10.05.2023	(97) EP 3745939	(47) 10.05.2023	(97) EP 3756251	(47) 10.05.2023	(97) EP 3763957	(47) 10.05.2023
(97) EP 3736350	(47) 03.05.2023	(97) EP 3746300	(47) 03.05.2023	(97) EP 3756394	(47) 10.05.2023	(97) EP 3764038	(47) 10.05.2023
(97) EP 3736456	(47) 03.05.2023	(97) EP 3746335	(47) 10.05.2023	(97) EP 3756515	(47) 17.05.2023	(97) EP 3764043	(47) 03.05.2023
(97) EP 3736520	(47) 03.05.2023	(97) EP 3746342	(47) 03.05.2023	(97) EP 3756681	(47) 03.05.2023	(97) EP 3764045	(47) 10.05.2023
(97) EP 3736528	(47) 17.05.2023	(97) EP 3746857	(47) 10.05.2023	(97) EP 3756714	(47) 17.05.2023	(97) EP 3764214	(47) 10.05.2023
(97) EP 3736994	(47) 03.05.2023	(97) EP 3746943	(47) 03.05.2023	(97) EP 3756746	(47) 03.05.2023	(97) EP 3764293	(47) 10.05.2023
(97) EP 3737053	(47) 03.05.2023	(97) EP 3747336	(47) 03.05.2023	(97) EP 3756899	(47) 03.05.2023	(97) EP 3764431	(47) 03.05.2023
(97) EP 3737158	(47) 10.05.2023	(97) EP 3747423	(47) 03.05.2023	(97) EP 3756905	(47) 10.05.2023	(97) EP 3764436	(47) 03.05.2023
(97) EP 3737440	(47) 10.05.2023	(97) EP 3747637	(47) 03.05.2023	(97) EP 3756925	(47) 03.05.2023	(97) EP 3764680	(47) 03.05.2023
(97) EP 3737552	(47) 10.05.2023	(97) EP 3747831	(47) 03.05.2023	(97) EP 3757038	(47) 03.05.2023	(97) EP 3764716	(47) 10.05.2023
(97) EP 3737802	(47) 10.05.2023	(97) EP 3747878	(47) 10.05.2023	(97) EP 3757353	(47) 10.05.2023	(97) EP 3764851	(47) 10.05.2023
(97) EP 3738248	(47) 10.05.2023	(97) EP 3747880	(47) 03.05.2023	(97) EP 3757468	(47) 17.05.2023	(97) EP 3764952	(47) 03.05.2023
(97) EP 3738369	(47) 17.05.2023	(97) EP 3748070	(47) 10.05.2023	(97) EP 3757492	(47) 03.05.2023	(97) EP 3765279	(47) 03.05.2023
(97) EP 3738381	(47) 17.05.2023	(97) EP 3748119	(47) 10.05.2023	(97) EP 3757494	(47) 03.05.2023	(97) EP 3765742	(47) 03.05.2023
(97) EP 3738423	(47) 03.05.2023	(97) EP 3748306	(47) 17.05.2023	(97) EP 3757560	(47) 10.05.2023	(97) EP 3765815	(47) 03.05.2023
(97) EP 3738448	(47) 17.05.2023	(97) EP 3748342	(47) 03.05.2023	(97) EP 3757672	(47) 10.05.2023	(97) EP 3765825	(47) 03.05.2023
(97) EP 3738468	(47) 10.05.2023	(97) EP 3748483	(47) 17.05.2023	(97) EP 3757780	(47) 03.05.2023	(97) EP 3766090	(47) 03.05.2023
(97) EP 3738750	(47) 10.05.2023	(97) EP 3748703	(47) 10.05.2023	(97) EP 3757832	(47) 17.05.2023	(97) EP 3766130	(47) 03.05.2023
(97) EP 3738825	(47) 10.05.2023	(97) EP 3748722	(47) 03.05.2023	(97) EP 3757850	(47) 03.05.2023	(97) EP 3766227	(47) 03.05.2023
(97) EP 3739074	(47) 10.05.2023	(97) EP 3748873	(47) 03.05.2023	(97) EP 3758067	(47) 10.05.2023	(97) EP 3766321	(47) 03.05.2023
(97) EP 3739189	(47) 03.05.2023	(97) EP 3749089	(47) 17.05.2023	(97) EP 3758225	(47) 03.05.2023	(97) EP 3766322	(47) 03.05.2023
(97) EP 3739317	(47) 10.05.2023	(97) EP 3749532	(47) 10.05.2023	(97) EP 3758294	(47) 03.05.2023	(97) EP 3766437	(47) 10.05.2023
(97) EP 3739383	(47) 10.05.2023	(97) EP 3749564	(47) 17.05.2023	(97) EP 3758314	(47) 10.05.2023	(97) EP 3766555	(47) 10.05.2023
(97) EP 3739426	(47) 10.05.2023	(97) EP 3749867	(47) 17.05.2023	(97) EP 3758321	(47) 03.05.2023	(97) EP 3766691	(47) 17.05.2023
(97) EP 3739445	(47) 03.05.2023	(97) EP 3749967	(47) 10.05.2023	(97) EP 3758327	(47) 10.05.2023	(97) EP 3766752	(47) 10.05.2023
(97) EP 3739560	(47) 17.05.2023	(97) EP 3749969	(47) 17.05.2023	(97) EP 3758789	(47) 03.05.2023	(97) EP 3766796	(47) 03.05.2023
(97) EP 3739586	(47) 17.05.2023	(97) EP 3750059	(47) 03.05.2023	(97) EP 3759002	(47) 03.05.2023	(97) EP 3766869	(47) 10.05.2023
(97) EP 3739854	(47) 03.05.2023	(97) EP 3750066	(47) 10.05.2023	(97) EP 3759051	(47) 10.05.2023	(97) EP 3767018	(47) 10.05.2023
(97) EP 3739949	(47) 10.05.2023	(97) EP 3750395	(47) 03.05.2023	(97) EP 3759425	(47) 10.05.2023	(97) EP 3767021	(47) 10.05.2023
(97) EP 3740377	(47) 10.05.2023	(97) EP 3750462	(47) 10.05.2023	(97) EP 3759593	(47) 17.05.2023	(97) EP 3767089	(47) 03.05.2023
(97) EP 3740408	(47) 10.05.2023	(97) EP 3750517	(47) 17.05.2023	(97) EP 3760009	(47) 03.05.2023	(97) EP 3767120	(47) 03.05.2023
(97) EP 3740773	(47) 17.05.2023	(97) EP 3750552	(47) 10.05.2023	(97) EP 3760061	(47) 03.05.2023	(97) EP 3767218	(47) 10.05.2023
(97) EP 3741163	(47) 10.05.2023	(97) EP 3750572	(47) 17.05.2023	(97) EP 3760122	(47) 10.05.2023	(97) EP 3767251	(47) 10.05.2023
(97) EP 3741432	(47) 10.05.2023	(97) EP 3750605	(47) 10.05.2023	(97) EP 3760272	(47) 10.05.2023	(97) EP 3767256	(47) 10.05.2023
(97) EP 3741548	(47) 17.05.2023	(97) EP 3750714	(47) 10.05.2023	(97) EP 3760299	(47) 03.05.2023	(97) EP 3767400	(47) 10.05.2023
(97) EP 3741652	(47) 17.05.2023	(97) EP 3750744	(47) 10.05.2023	(97) EP 3760388	(47) 10.05.2023	(97) EP 3767563	(47) 03.05.2023
(97) EP 3741819	(47) 10.05.2023	(97) EP 3750766	(47) 10.05.2023	(97) EP 3760407	(47) 03.05.2023	(97) EP 3767682	(47) 03.05.2023
(97) EP 3741890	(47) 03.05.2023	(97) EP 3750930	(47) 03.05.2023	(97) EP 3760420	(47) 10.05.2023	(97) EP 3767789	(47) 03.05.2023
(97) EP 3741901	(47) 10.05.2023	(97) EP 3751176	(47) 17.05.2023	(97) EP 3760564	(47) 17.05.2023	(97) EP 3767873	(47) 10.05.2023
(97) EP 3741983	(47) 03.05.2023	(97) EP 3751179	(47) 10.05.2023	(97) EP 3760681	(47) 10.05.2023	(97) EP 3767879	(47) 03.05.2023
(97) EP 3742004	(47) 10.05.2023	(97) EP 3751500	(47) 03.05.2023	(97) EP 3760690	(47) 17.05.2023	(97) EP 3768205	(47) 03.05.2023
(97) EP 3742009	(47) 10.05.2023	(97) EP 3751550	(47) 03.05.2023	(97) EP 3760799	(47) 10.05.2023	(97) EP 3768374	(47) 17.05.2023
(97) EP 3742039	(47) 10.05.2023	(97) EP 3751854	(47) 10.05.2023	(97) EP 3760803	(47) 10.05.2023	(97) EP 3768516	(47) 03.05.2023

(97) EP 3768542	(47) 03.05.2023	(97) EP 3775909	(47) 10.05.2023	(97) EP 3784590	(47) 10.05.2023	(97) EP 3794237	(47) 17.05.2023
(97) EP 3768711	(47) 03.05.2023	(97) EP 3776017	(47) 03.05.2023	(97) EP 3784606	(47) 03.05.2023	(97) EP 3794242	(47) 17.05.2023
(97) EP 3768765	(47) 17.05.2023	(97) EP 3776231	(47) 03.05.2023	(97) EP 3784800	(47) 03.05.2023	(97) EP 3794323	(47) 10.05.2023
(97) EP 3768936	(47) 03.05.2023	(97) EP 3776885	(47) 03.05.2023	(97) EP 3784985	(47) 10.05.2023	(97) EP 3794350	(47) 03.05.2023
(97) EP 3768940	(47) 03.05.2023	(97) EP 3776920	(47) 03.05.2023	(97) EP 3785068	(47) 10.05.2023	(97) EP 3794356	(47) 10.05.2023
(97) EP 3768942	(47) 17.05.2023	(97) EP 3777024	(47) 03.05.2023	(97) EP 3785324	(47) 03.05.2023	(97) EP 3794359	(47) 03.05.2023
(97) EP 3769043	(47) 10.05.2023	(97) EP 3777088	(47) 17.05.2023	(97) EP 3785562	(47) 10.05.2023	(97) EP 3794477	(47) 10.05.2023
(97) EP 3769052	(47) 10.05.2023	(97) EP 3777169	(47) 03.05.2023	(97) EP 3785779	(47) 03.05.2023	(97) EP 3794537	(47) 03.05.2023
(97) EP 3769054	(47) 17.05.2023	(97) EP 3777268	(47) 10.05.2023	(97) EP 3785785	(47) 10.05.2023	(97) EP 3794901	(47) 03.05.2023
(97) EP 3769233	(47) 03.05.2023	(97) EP 3777423	(47) 17.05.2023	(97) EP 3785857	(47) 03.05.2023	(97) EP 3795052	(47) 10.05.2023
(97) EP 3769371	(47) 10.05.2023	(97) EP 3777602	(47) 03.05.2023	(97) EP 3785862	(47) 10.05.2023	(97) EP 3795071	(47) 10.05.2023
(97) EP 3769495	(47) 03.05.2023	(97) EP 3777704	(47) 10.05.2023	(97) EP 3785908	(47) 10.05.2023	(97) EP 3795126	(47) 10.05.2023
(97) EP 3769883	(47) 10.05.2023	(97) EP 3777944	(47) 10.05.2023	(97) EP 3785965	(47) 10.05.2023	(97) EP 3795134	(47) 10.05.2023
(97) EP 3769914	(47) 03.05.2023	(97) EP 3778034	(47) 10.05.2023	(97) EP 3786049	(47) 03.05.2023	(97) EP 3795338	(47) 17.05.2023
(97) EP 3770002	(47) 10.05.2023	(97) EP 3778104	(47) 10.05.2023	(97) EP 3786105	(47) 10.05.2023	(97) EP 3795898	(47) 03.05.2023
(97) EP 3770047	(47) 10.05.2023	(97) EP 3778220	(47) 10.05.2023	(97) EP 3786694	(47) 03.05.2023	(97) EP 3796074	(47) 03.05.2023
(97) EP 3770071	(47) 10.05.2023	(97) EP 3778244	(47) 03.05.2023	(97) EP 3786703	(47) 17.05.2023	(97) EP 3796100	(47) 03.05.2023
(97) EP 3770163	(47) 10.05.2023	(97) EP 3778272	(47) 03.05.2023	(97) EP 3786830	(47) 17.05.2023	(97) EP 3796167	(47) 03.05.2023
(97) EP 3770280	(47) 10.05.2023	(97) EP 3778291	(47) 03.05.2023	(97) EP 3786950	(47) 10.05.2023	(97) EP 3796481	(47) 03.05.2023
(97) EP 3770281	(47) 10.05.2023	(97) EP 3778328	(47) 17.05.2023	(97) EP 3787015	(47) 17.05.2023	(97) EP 3796538	(47) 03.05.2023
(97) EP 3770321	(47) 17.05.2023	(97) EP 3778365	(47) 10.05.2023	(97) EP 3787098	(47) 10.05.2023	(97) EP 3796636	(47) 10.05.2023
(97) EP 3770451	(47) 10.05.2023	(97) EP 3778751	(47) 03.05.2023	(97) EP 3787174	(47) 03.05.2023	(97) EP 3796734	(47) 03.05.2023
(97) EP 3770478	(47) 03.05.2023	(97) EP 3778967	(47) 03.05.2023	(97) EP 3787464	(47) 03.05.2023	(97) EP 3796908	(47) 10.05.2023
(97) EP 3770498	(47) 10.05.2023	(97) EP 3778969	(47) 03.05.2023	(97) EP 3788190	(47) 03.05.2023	(97) EP 3796954	(47) 03.05.2023
(97) EP 3770504	(47) 03.05.2023	(97) EP 3779068	(47) 10.05.2023	(97) EP 3788366	(47) 17.05.2023	(97) EP 3797037	(47) 03.05.2023
(97) EP 3770595	(47) 03.05.2023	(97) EP 3779162	(47) 10.05.2023	(97) EP 3788533	(47) 03.05.2023	(97) EP 3797275	(47) 10.05.2023
(97) EP 3770600	(47) 10.05.2023	(97) EP 3779190	(47) 10.05.2023	(97) EP 3788743	(47) 10.05.2023	(97) EP 3797802	(47) 10.05.2023
(97) EP 3770609	(47) 03.05.2023	(97) EP 3779259	(47) 17.05.2023	(97) EP 3788848	(47) 10.05.2023	(97) EP 3797999	(47) 10.05.2023
(97) EP 3770790	(47) 10.05.2023	(97) EP 3779309	(47) 17.05.2023	(97) EP 3788899	(47) 03.05.2023	(97) EP 3798368	(47) 03.05.2023
(97) EP 3771096	(47) 10.05.2023	(97) EP 3779336	(47) 10.05.2023	(97) EP 3788950	(47) 10.05.2023	(97) EP 3798420	(47) 03.05.2023
(97) EP 3771147	(47) 10.05.2023	(97) EP 3779337	(47) 10.05.2023	(97) EP 3789079	(47) 03.05.2023	(97) EP 3798421	(47) 10.05.2023
(97) EP 3771247	(47) 10.05.2023	(97) EP 3779353	(47) 17.05.2023	(97) EP 3789095	(47) 10.05.2023	(97) EP 3798422	(47) 10.05.2023
(97) EP 3771251	(47) 10.05.2023	(97) EP 3779377	(47) 03.05.2023	(97) EP 3789186	(47) 03.05.2023	(97) EP 3798493	(47) 03.05.2023
(97) EP 3771359	(47) 10.05.2023	(97) EP 3779452	(47) 03.05.2023	(97) EP 3789226	(47) 10.05.2023	(97) EP 3798504	(47) 10.05.2023
(97) EP 3771512	(47) 03.05.2023	(97) EP 3779514	(47) 03.05.2023	(97) EP 3789294	(47) 03.05.2023	(97) EP 3798586	(47) 03.05.2023
(97) EP 3771602	(47) 03.05.2023	(97) EP 3779606	(47) 17.05.2023	(97) EP 3789367	(47) 17.05.2023	(97) EP 3798611	(47) 03.05.2023
(97) EP 3771604	(47) 03.05.2023	(97) EP 3779751	(47) 10.05.2023	(97) EP 3789392	(47) 10.05.2023	(97) EP 3798718	(47) 10.05.2023
(97) EP 3771685	(47) 03.05.2023	(97) EP 3779916	(47) 03.05.2023	(97) EP 3789456	(47) 10.05.2023	(97) EP 3798870	(47) 03.05.2023
(97) EP 3771717	(47) 17.05.2023	(97) EP 3779985	(47) 10.05.2023	(97) EP 3789619	(47) 10.05.2023	(97) EP 3798873	(47) 10.05.2023
(97) EP 3771759	(47) 10.05.2023	(97) EP 3780278	(47) 03.05.2023	(97) EP 3789679	(47) 10.05.2023	(97) EP 3798974	(47) 10.05.2023
(97) EP 3771903	(47) 03.05.2023	(97) EP 3780296	(47) 03.05.2023	(97) EP 3789698	(47) 17.05.2023	(97) EP 3799048	(47) 17.05.2023
(97) EP 3772070	(47) 10.05.2023	(97) EP 3780414	(47) 17.05.2023	(97) EP 3789736	(47) 10.05.2023	(97) EP 3799084	(47) 03.05.2023
(97) EP 3772078	(47) 03.05.2023	(97) EP 3780418	(47) 10.05.2023	(97) EP 3789752	(47) 10.05.2023	(97) EP 3799300	(47) 17.05.2023
(97) EP 3772119	(47) 10.05.2023	(97) EP 3780488	(47) 03.05.2023	(97) EP 3789841	(47) 17.05.2023	(97) EP 3799321	(47) 10.05.2023
(97) EP 3772301	(47) 10.05.2023	(97) EP 3780545	(47) 10.05.2023	(97) EP 3789912	(47) 17.05.2023	(97) EP 3799382	(47) 10.05.2023
(97) EP 3772466	(47) 10.05.2023	(97) EP 3780579	(47) 10.05.2023	(97) EP 3789985	(47) 03.05.2023	(97) EP 3799424	(47) 10.05.2023
(97) EP 3772591	(47) 03.05.2023	(97) EP 3780736	(47) 17.05.2023	(97) EP 3789992	(47) 10.05.2023	(97) EP 3799528	(47) 10.05.2023
(97) EP 3772696	(47) 03.05.2023	(97) EP 3780745	(47) 03.05.2023	(97) EP 3790256	(47) 10.05.2023	(97) EP 3799573	(47) 10.05.2023
(97) EP 3772833	(47) 03.05.2023	(97) EP 3780816	(47) 03.05.2023	(97) EP 3791527	(47) 03.05.2023	(97) EP 3799616	(47) 03.05.2023
(97) EP 3772834	(47) 17.05.2023	(97) EP 3781004	(47) 10.05.2023	(97) EP 3791614	(47) 17.05.2023	(97) EP 3799832	(47) 10.05.2023
(97) EP 3772867	(47) 03.05.2023	(97) EP 3781471	(47) 17.05.2023	(97) EP 3791658	(47) 10.05.2023	(97) EP 3799850	(47) 10.05.2023
(97) EP 3772962	(47) 10.05.2023	(97) EP 3781574	(47) 10.05.2023	(97) EP 3791992	(47) 03.05.2023	(97) EP 3799912	(47) 03.05.2023
(97) EP 3773098	(47) 03.05.2023	(97) EP 3781741	(47) 03.05.2023	(97) EP 3792050	(47) 17.05.2023	(97) EP 3799985	(47) 03.05.2023
(97) EP 3773215	(47) 17.05.2023	(97) EP 3781900	(47) 10.05.2023	(97) EP 3792066	(47) 03.05.2023	(97) EP 3800013	(47) 10.05.2023
(97) EP 3773324	(47) 03.05.2023	(97) EP 3781983	(47) 03.05.2023	(97) EP 3792067	(47) 10.05.2023	(97) EP 3800016	(47) 03.05.2023
(97) EP 3773329	(47) 17.05.2023	(97) EP 3782294	(47) 03.05.2023	(97) EP 3792101	(47) 17.05.2023	(97) EP 3800068	(47) 03.05.2023
(97) EP 3773628	(47) 03.05.2023	(97) EP 3782337	(47) 03.05.2023	(97) EP 3792121	(47) 03.05.2023	(97) EP 3800277	(47) 10.05.2023
(97) EP 3773873	(47) 10.05.2023	(97) EP 3782390	(47) 10.05.2023	(97) EP 3792209	(47) 10.05.2023	(97) EP 3800400	(47) 10.05.2023
(97) EP 3773964	(47) 03.05.2023	(97) EP 3782423	(47) 03.05.2023	(97) EP 3792426	(47) 10.05.2023	(97) EP 3800664	(47) 17.05.2023
(97) EP 3773965	(47) 03.05.2023	(97) EP 3782571	(47) 03.05.2023	(97) EP 3792515	(47) 17.05.2023	(97) EP 3800799	(47) 17.05.2023
(97) EP 3774303	(47) 03.05.2023	(97) EP 3782935	(47) 10.05.2023	(97) EP 3792599	(47) 03.05.2023	(97) EP 3800816	(47) 03.05.2023
(97) EP 3774352	(47) 10.05.2023	(97) EP 3782998	(47) 10.05.2023	(97) EP 3792637	(47) 03.05.2023	(97) EP 3801120	(47) 03.05.2023
(97) EP 3774362	(47) 03.05.2023	(97) EP 3782999	(47) 10.05.2023	(97) EP 3792737	(47) 03.05.2023	(97) EP 3801253	(47) 10.05.2023
(97) EP 3774367	(47) 17.05.2023	(97) EP 3783048	(47) 10.05.2023	(97) EP 3792753	(47) 03.05.2023	(97) EP 3801655	(47) 10.05.2023
(97) EP 3774435	(47) 10.05.2023	(97) EP 3783206	(47) 03.05.2023	(97) EP 3792901	(47) 03.05.2023	(97) EP 3801722	(47) 17.05.2023
(97) EP 3774545	(47) 10.05.2023	(97) EP 3783225	(47) 10.05.2023	(97) EP 3792973	(47) 03.05.2023	(97) EP 3801746	(47) 10.05.2023
(97) EP 3774648	(47) 10.05.2023	(97) EP 3783319	(47) 10.05.2023	(97) EP 3793162	(47) 10.05.2023	(97) EP 3801895	(47) 03.05.2023
(97) EP 3775023	(47) 10.05.2023	(97) EP 3783406	(47) 10.05.2023	(97) EP 3793163	(47) 10.05.2023	(97) EP 3801930	(47) 10.05.2023
(97) EP 3775351	(47) 03.05.2023	(97) EP 3783431	(47) 03.05.2023	(97) EP 3793206	(47) 10.05.2023	(97) EP 3801940	(47) 17.05.2023
(97) EP 3775551	(47) 03.05.2023	(97) EP 3783570	(47) 17.05.2023	(97) EP 3793275	(47) 10.05.2023	(97) EP 3801993	(47) 17.05.2023
(97) EP 3775566	(47) 17.05.2023	(97) EP 3783594	(47) 10.05.2023	(97) EP 3793307	(47) 10.05.2023	(97) EP 3802144	(47) 03.05.2023
(97) EP 3775589	(47) 10.05.2023	(97) EP 3783788	(47) 10.05.2023	(97) EP 3793624	(47) 10.05.2023	(97) EP 3802273	(47) 03.05.2023
(97) EP 3775604	(47) 10.05.2023	(97) EP 3783915	(47) 10.05.2023	(97) EP 3793701	(47) 17.05.2023	(97) EP 3802349	(47) 03.05.2023
(97) EP 3775686	(47) 10.05.2023	(97) EP 3784072	(47) 10.05.2023	(97) EP 3793815	(47) 03.05.2023	(97) EP 3802515	(47) 10.05.2023
(97) EP 3775798	(47) 03.05.2023	(97) EP 3784309	(47) 17.05.2023	(97) EP 3794024	(47) 10.05.2023	(97) EP 3803119	(47) 10.05.2023
(97) EP 3775881	(47) 03.05.2023	(97) EP 3784578	(47) 03.05.2023	(97) EP 3794094	(47) 10.05.2023	(97) EP 3803185	(47) 10.05.2023

(97) EP 3803279	(47) 17.05.2023	(97) EP 3814970	(47) 03.05.2023	(97) EP 3825057	(47) 03.05.2023	(97) EP 3835019	(47) 03.05.2023
(97) EP 3803304	(47) 10.05.2023	(97) EP 3815315	(47) 10.05.2023	(97) EP 3825069	(47) 17.05.2023	(97) EP 3835038	(47) 10.05.2023
(97) EP 3803601	(47) 10.05.2023	(97) EP 3815596	(47) 10.05.2023	(97) EP 3825091	(47) 03.05.2023	(97) EP 3835084	(47) 17.05.2023
(97) EP 3803926	(47) 10.05.2023	(97) EP 3815612	(47) 03.05.2023	(97) EP 3825531	(47) 03.05.2023	(97) EP 3835120	(47) 10.05.2023
(97) EP 3803974	(47) 17.05.2023	(97) EP 3815847	(47) 10.05.2023	(97) EP 3825645	(47) 03.05.2023	(97) EP 3835366	(47) 03.05.2023
(97) EP 3804287	(47) 10.05.2023	(97) EP 3815876	(47) 17.05.2023	(97) EP 3825758	(47) 10.05.2023	(97) EP 3835447	(47) 03.05.2023
(97) EP 3804288	(47) 10.05.2023	(97) EP 3815891	(47) 17.05.2023	(97) EP 3825798	(47) 03.05.2023	(97) EP 3835449	(47) 10.05.2023
(97) EP 3804443	(47) 10.05.2023	(97) EP 3815909	(47) 03.05.2023	(97) EP 3825857	(47) 03.05.2023	(97) EP 3835548	(47) 10.05.2023
(97) EP 3804470	(47) 10.05.2023	(97) EP 3816030	(47) 10.05.2023	(97) EP 3825910	(47) 03.05.2023	(97) EP 3835550	(47) 10.05.2023
(97) EP 3804680	(47) 03.05.2023	(97) EP 3816031	(47) 10.05.2023	(97) EP 3826104	(47) 03.05.2023	(97) EP 3835560	(47) 10.05.2023
(97) EP 3804870	(47) 03.05.2023	(97) EP 3816086	(47) 10.05.2023	(97) EP 3826148	(47) 10.05.2023	(97) EP 3835628	(47) 17.05.2023
(97) EP 3804872	(47) 17.05.2023	(97) EP 3816110	(47) 10.05.2023	(97) EP 3826157	(47) 17.05.2023	(97) EP 3835811	(47) 03.05.2023
(97) EP 3804930	(47) 03.05.2023	(97) EP 3816203	(47) 10.05.2023	(97) EP 3826266	(47) 03.05.2023	(97) EP 3836018	(47) 10.05.2023
(97) EP 3805078	(47) 10.05.2023	(97) EP 3816205	(47) 17.05.2023	(97) EP 3826272	(47) 03.05.2023	(97) EP 3836535	(47) 03.05.2023
(97) EP 3805126	(47) 17.05.2023	(97) EP 3816397	(47) 10.05.2023	(97) EP 3826597	(47) 10.05.2023	(97) EP 3836729	(47) 17.05.2023
(97) EP 3805182	(47) 03.05.2023	(97) EP 3816405	(47) 03.05.2023	(97) EP 3826953	(47) 03.05.2023	(97) EP 3836875	(47) 03.05.2023
(97) EP 3805313	(47) 03.05.2023	(97) EP 3816406	(47) 03.05.2023	(97) EP 3827187	(47) 03.05.2023	(97) EP 3837141	(47) 10.05.2023
(97) EP 3805435	(47) 10.05.2023	(97) EP 3816408	(47) 10.05.2023	(97) EP 3827215	(47) 10.05.2023	(97) EP 3837290	(47) 10.05.2023
(97) EP 3805467	(47) 03.05.2023	(97) EP 3816471	(47) 10.05.2023	(97) EP 3827530	(47) 10.05.2023	(97) EP 3837313	(47) 17.05.2023
(97) EP 3805493	(47) 10.05.2023	(97) EP 3816562	(47) 03.05.2023	(97) EP 3827624	(47) 03.05.2023	(97) EP 3837395	(47) 10.05.2023
(97) EP 3805632	(47) 17.05.2023	(97) EP 3816610	(47) 03.05.2023	(97) EP 3827689	(47) 10.05.2023	(97) EP 3837504	(47) 03.05.2023
(97) EP 3805684	(47) 03.05.2023	(97) EP 3816753	(47) 10.05.2023	(97) EP 3827704	(47) 03.05.2023	(97) EP 3837554	(47) 10.05.2023
(97) EP 3805717	(47) 17.05.2023	(97) EP 3816870	(47) 03.05.2023	(97) EP 3827819	(47) 17.05.2023	(97) EP 3838268	(47) 10.05.2023
(97) EP 3806181	(47) 17.05.2023	(97) EP 3816962	(47) 10.05.2023	(97) EP 3827933	(47) 10.05.2023	(97) EP 3838433	(47) 03.05.2023
(97) EP 3806319	(47) 10.05.2023	(97) EP 3817283	(47) 10.05.2023	(97) EP 3828021	(47) 10.05.2023	(97) EP 3838619	(47) 17.05.2023
(97) EP 3806338	(47) 10.05.2023	(97) EP 3817357	(47) 10.05.2023	(97) EP 3828081	(47) 17.05.2023	(97) EP 3838643	(47) 03.05.2023
(97) EP 3806398	(47) 10.05.2023	(97) EP 3817459	(47) 10.05.2023	(97) EP 3828221	(47) 10.05.2023	(97) EP 3838761	(47) 10.05.2023
(97) EP 3806475	(47) 10.05.2023	(97) EP 3817715	(47) 17.05.2023	(97) EP 3828269	(47) 03.05.2023	(97) EP 3838764	(47) 03.05.2023
(97) EP 3806743	(47) 10.05.2023	(97) EP 3817846	(47) 10.05.2023	(97) EP 3828282	(47) 17.05.2023	(97) EP 3838783	(47) 10.05.2023
(97) EP 3807025	(47) 03.05.2023	(97) EP 3817919	(47) 10.05.2023	(97) EP 3828379	(47) 10.05.2023	(97) EP 3839058	(47) 17.05.2023
(97) EP 3807127	(47) 03.05.2023	(97) EP 3818046	(47) 10.05.2023	(97) EP 3828384	(47) 17.05.2023	(97) EP 3839119	(47) 03.05.2023
(97) EP 3807359	(47) 03.05.2023	(97) EP 3818313	(47) 10.05.2023	(97) EP 3828401	(47) 17.05.2023	(97) EP 3839172	(47) 17.05.2023
(97) EP 3807737	(47) 10.05.2023	(97) EP 3818437	(47) 10.05.2023	(97) EP 3828612	(47) 10.05.2023	(97) EP 3839371	(47) 03.05.2023
(97) EP 3807869	(47) 10.05.2023	(97) EP 3818658	(47) 10.05.2023	(97) EP 3828619	(47) 17.05.2023	(97) EP 3839374	(47) 17.05.2023
(97) EP 3807934	(47) 10.05.2023	(97) EP 3818776	(47) 17.05.2023	(97) EP 3828891	(47) 03.05.2023	(97) EP 3839385	(47) 17.05.2023
(97) EP 3807941	(47) 03.05.2023	(97) EP 3818970	(47) 03.05.2023	(97) EP 3829070	(47) 10.05.2023	(97) EP 3839386	(47) 10.05.2023
(97) EP 3808245	(47) 17.05.2023	(97) EP 3819056	(47) 17.05.2023	(97) EP 3829105	(47) 10.05.2023	(97) EP 3839484	(47) 03.05.2023
(97) EP 3808247	(47) 03.05.2023	(97) EP 3819136	(47) 10.05.2023	(97) EP 3829115	(47) 17.05.2023	(97) EP 3840265	(47) 10.05.2023
(97) EP 3808550	(47) 10.05.2023	(97) EP 3819470	(47) 03.05.2023	(97) EP 3829140	(47) 10.05.2023	(97) EP 3840303	(47) 17.05.2023
(97) EP 3808595	(47) 10.05.2023	(97) EP 3819513	(47) 03.05.2023	(97) EP 3830092	(47) 03.05.2023	(97) EP 3840361	(47) 10.05.2023
(97) EP 3808646	(47) 10.05.2023	(97) EP 3819571	(47) 03.05.2023	(97) EP 3830385	(47) 03.05.2023	(97) EP 3840533	(47) 03.05.2023
(97) EP 3808664	(47) 03.05.2023	(97) EP 3819722	(47) 10.05.2023	(97) EP 3830421	(47) 03.05.2023	(97) EP 3840930	(47) 17.05.2023
(97) EP 3808680	(47) 03.05.2023	(97) EP 3819897	(47) 10.05.2023	(97) EP 3830729	(47) 10.05.2023	(97) EP 3840936	(47) 03.05.2023
(97) EP 3809067	(47) 10.05.2023	(97) EP 3820168	(47) 10.05.2023	(97) EP 3830813	(47) 10.05.2023	(97) EP 3840955	(47) 10.05.2023
(97) EP 3809116	(47) 03.05.2023	(97) EP 3820245	(47) 10.05.2023	(97) EP 3830920	(47) 03.05.2023	(97) EP 3840966	(47) 03.05.2023
(97) EP 3809222	(47) 10.05.2023	(97) EP 3820737	(47) 10.05.2023	(97) EP 3831016	(47) 17.05.2023	(97) EP 3841101	(47) 03.05.2023
(97) EP 3809257	(47) 03.05.2023	(97) EP 3821051	(47) 10.05.2023	(97) EP 3831144	(47) 17.05.2023	(97) EP 3841239	(47) 10.05.2023
(97) EP 3809269	(47) 10.05.2023	(97) EP 3821179	(47) 03.05.2023	(97) EP 3831257	(47) 10.05.2023	(97) EP 3841895	(47) 03.05.2023
(97) EP 3809285	(47) 10.05.2023	(97) EP 3821306	(47) 03.05.2023	(97) EP 3831319	(47) 10.05.2023	(97) EP 3841975	(47) 10.05.2023
(97) EP 3809454	(47) 03.05.2023	(97) EP 3821511	(47) 10.05.2023	(97) EP 3831320	(47) 10.05.2023	(97) EP 3841979	(47) 10.05.2023
(97) EP 3809638	(47) 17.05.2023	(97) EP 3821763	(47) 10.05.2023	(97) EP 3831488	(47) 03.05.2023	(97) EP 3842056	(47) 03.05.2023
(97) EP 3809678	(47) 17.05.2023	(97) EP 3821998	(47) 17.05.2023	(97) EP 3831619	(47) 03.05.2023	(97) EP 3842127	(47) 03.05.2023
(97) EP 3809898	(47) 10.05.2023	(97) EP 3822092	(47) 17.05.2023	(97) EP 3831685	(47) 10.05.2023	(97) EP 3842128	(47) 03.05.2023
(97) EP 3810479	(47) 03.05.2023	(97) EP 3822154	(47) 03.05.2023	(97) EP 3831712	(47) 03.05.2023	(97) EP 3842172	(47) 03.05.2023
(97) EP 3810844	(47) 10.05.2023	(97) EP 3822364	(47) 10.05.2023	(97) EP 3831780	(47) 03.05.2023	(97) EP 3842265	(47) 17.05.2023
(97) EP 3811047	(47) 17.05.2023	(97) EP 3822475	(47) 17.05.2023	(97) EP 3831797	(47) 10.05.2023	(97) EP 3842302	(47) 10.05.2023
(97) EP 3811212	(47) 10.05.2023	(97) EP 3822488	(47) 10.05.2023	(97) EP 3831812	(47) 10.05.2023	(97) EP 3842310	(47) 03.05.2023
(97) EP 3811481	(47) 17.05.2023	(97) EP 3822511	(47) 03.05.2023	(97) EP 3831813	(47) 03.05.2023	(97) EP 3842344	(47) 03.05.2023
(97) EP 3811701	(47) 10.05.2023	(97) EP 3822674	(47) 03.05.2023	(97) EP 3831970	(47) 10.05.2023	(97) EP 3842423	(47) 17.05.2023
(97) EP 3811940	(47) 10.05.2023	(97) EP 3822713	(47) 17.05.2023	(97) EP 3832020	(47) 17.05.2023	(97) EP 3842595	(47) 17.05.2023
(97) EP 3812091	(47) 10.05.2023	(97) EP 3822821	(47) 10.05.2023	(97) EP 3832120	(47) 03.05.2023	(97) EP 3842618	(47) 03.05.2023
(97) EP 3812154	(47) 17.05.2023	(97) EP 3822917	(47) 10.05.2023	(97) EP 3832282	(47) 10.05.2023	(97) EP 3842658	(47) 17.05.2023
(97) EP 3812253	(47) 03.05.2023	(97) EP 3823030	(47) 10.05.2023	(97) EP 3832654	(47) 17.05.2023	(97) EP 3842712	(47) 10.05.2023
(97) EP 3812514	(47) 10.05.2023	(97) EP 3823175	(47) 17.05.2023	(97) EP 3832828	(47) 10.05.2023	(97) EP 3842817	(47) 03.05.2023
(97) EP 3812576	(47) 10.05.2023	(97) EP 3823233	(47) 10.05.2023	(97) EP 3832880	(47) 03.05.2023	(97) EP 3842952	(47) 10.05.2023
(97) EP 3812577	(47) 03.05.2023	(97) EP 3823267	(47) 10.05.2023	(97) EP 3833071	(47) 17.05.2023	(97) EP 3843093	(47) 03.05.2023
(97) EP 3812719	(47) 17.05.2023	(97) EP 3823302	(47) 10.05.2023	(97) EP 3833089	(47) 03.05.2023	(97) EP 3843260	(47) 03.05.2023
(97) EP 3812763	(47) 03.05.2023	(97) EP 3823326	(47) 10.05.2023	(97) EP 3833823	(47) 10.05.2023	(97) EP 3843306	(47) 10.05.2023
(97) EP 3812835	(47) 03.05.2023	(97) EP 3823575	(47) 10.05.2023	(97) EP 3833914	(47) 03.05.2023	(97) EP 3843328	(47) 03.05.2023
(97) EP 3812888	(47) 10.05.2023	(97) EP 3823809	(47) 03.05.2023	(97) EP 3834017	(47) 10.05.2023	(97) EP 3843497	(47) 10.05.2023
(97) EP 3813398	(47) 03.05.2023	(97) EP 3824143	(47) 03.05.2023	(97) EP 3834046	(47) 03.05.2023	(97) EP 3843573	(47) 10.05.2023
(97) EP 3813917	(47) 10.05.2023	(97) EP 3824163	(47) 03.05.2023	(97) EP 3834064	(47) 10.05.2023	(97) EP 3843941	(47) 03.05.2023
(97) EP 3814207	(47) 10.05.2023	(97) EP 3824251	(47) 03.05.2023	(97) EP 3834226	(47) 10.05.2023	(97) EP 3844065	(47) 10.05.2023
(97) EP 3814347	(47) 03.05.2023	(97) EP 3824323	(47) 03.05.2023	(97) EP 3834357	(47) 10.05.2023	(97) EP 3844159	(47) 03.05.2023
(97) EP 3814671	(47) 03.05.2023	(97) EP 3824576	(47) 10.05.2023	(97) EP 3834600	(47) 10.05.2023	(97) EP 3844375	(47) 03.05.2023
(97) EP 3814776	(47) 03.05.2023	(97) EP 3824770	(47) 03.05.2023	(97) EP 3834841	(47) 17.05.2023	(97) EP 3844453	(47) 03.05.2023

(97) EP 3844654	(47) 17.05.2023	(97) EP 3853438	(47) 10.05.2023	(97) EP 3863335	(47) 10.05.2023	(97) EP 3876677	(47) 17.05.2023
(97) EP 3844655	(47) 03.05.2023	(97) EP 3854236	(47) 10.05.2023	(97) EP 3863474	(47) 10.05.2023	(97) EP 3877741	(47) 10.05.2023
(97) EP 3844674	(47) 03.05.2023	(97) EP 3854283	(47) 03.05.2023	(97) EP 3863682	(47) 17.05.2023	(97) EP 3878420	(47) 03.05.2023
(97) EP 3844678	(47) 10.05.2023	(97) EP 3854284	(47) 10.05.2023	(97) EP 3863695	(47) 03.05.2023	(97) EP 3878423	(47) 03.05.2023
(97) EP 3844937	(47) 10.05.2023	(97) EP 3854308	(47) 03.05.2023	(97) EP 3864015	(47) 10.05.2023	(97) EP 3878588	(47) 10.05.2023
(97) EP 3845278	(47) 03.05.2023	(97) EP 3854357	(47) 10.05.2023	(97) EP 3864218	(47) 10.05.2023	(97) EP 3878705	(47) 03.05.2023
(97) EP 3845448	(47) 03.05.2023	(97) EP 3854588	(47) 10.05.2023	(97) EP 3864297	(47) 17.05.2023	(97) EP 3878709	(47) 03.05.2023
(97) EP 3845577	(47) 10.05.2023	(97) EP 3854690	(47) 03.05.2023	(97) EP 3864312	(47) 03.05.2023	(97) EP 3878757	(47) 17.05.2023
(97) EP 3845705	(47) 03.05.2023	(97) EP 3854697	(47) 10.05.2023	(97) EP 3864377	(47) 10.05.2023	(97) EP 3878768	(47) 03.05.2023
(97) EP 3845764	(47) 03.05.2023	(97) EP 3854719	(47) 10.05.2023	(97) EP 3864880	(47) 10.05.2023	(97) EP 3878977	(47) 03.05.2023
(97) EP 3845861	(47) 03.05.2023	(97) EP 3854900	(47) 03.05.2023	(97) EP 3865013	(47) 10.05.2023	(97) EP 3879133	(47) 03.05.2023
(97) EP 3846009	(47) 10.05.2023	(97) EP 3855101	(47) 17.05.2023	(97) EP 3865139	(47) 03.05.2023	(97) EP 3879201	(47) 10.05.2023
(97) EP 3846361	(47) 17.05.2023	(97) EP 3855127	(47) 10.05.2023	(97) EP 3865259	(47) 10.05.2023	(97) EP 3879202	(47) 03.05.2023
(97) EP 3846407	(47) 10.05.2023	(97) EP 3855192	(47) 10.05.2023	(97) EP 3865400	(47) 17.05.2023	(97) EP 3879204	(47) 17.05.2023
(97) EP 3846422	(47) 10.05.2023	(97) EP 3855280	(47) 03.05.2023	(97) EP 3865401	(47) 03.05.2023	(97) EP 3879326	(47) 03.05.2023
(97) EP 3846437	(47) 10.05.2023	(97) EP 3855317	(47) 03.05.2023	(97) EP 3865562	(47) 03.05.2023	(97) EP 3879470	(47) 03.05.2023
(97) EP 3846477	(47) 03.05.2023	(97) EP 3855334	(47) 10.05.2023	(97) EP 3865624	(47) 10.05.2023	(97) EP 3879513	(47) 10.05.2023
(97) EP 3846517	(47) 10.05.2023	(97) EP 3855583	(47) 10.05.2023	(97) EP 3865724	(47) 10.05.2023	(97) EP 3879525	(47) 10.05.2023
(97) EP 3846637	(47) 10.05.2023	(97) EP 3855789	(47) 17.05.2023	(97) EP 3865729	(47) 17.05.2023	(97) EP 3879533	(47) 10.05.2023
(97) EP 3846939	(47) 03.05.2023	(97) EP 3855961	(47) 17.05.2023	(97) EP 3865741	(47) 10.05.2023	(97) EP 3879742	(47) 03.05.2023
(97) EP 3847028	(47) 10.05.2023	(97) EP 3856236	(47) 17.05.2023	(97) EP 3865971	(47) 17.05.2023	(97) EP 3879783	(47) 17.05.2023
(97) EP 3847029	(47) 10.05.2023	(97) EP 3856635	(47) 03.05.2023	(97) EP 3866166	(47) 17.05.2023	(97) EP 3879862	(47) 17.05.2023
(97) EP 3847050	(47) 17.05.2023	(97) EP 3856639	(47) 17.05.2023	(97) EP 3866206	(47) 17.05.2023	(97) EP 3879874	(47) 10.05.2023
(97) EP 3847382	(47) 03.05.2023	(97) EP 3856737	(47) 17.05.2023	(97) EP 3866207	(47) 10.05.2023	(97) EP 3879876	(47) 03.05.2023
(97) EP 3847391	(47) 03.05.2023	(97) EP 3857057	(47) 10.05.2023	(97) EP 3866351	(47) 03.05.2023	(97) EP 3879889	(47) 10.05.2023
(97) EP 3847397	(47) 10.05.2023	(97) EP 3857135	(47) 10.05.2023	(97) EP 3866655	(47) 17.05.2023	(97) EP 3880010	(47) 03.05.2023
(97) EP 3847762	(47) 10.05.2023	(97) EP 3857911	(47) 10.05.2023	(97) EP 3867435	(47) 03.05.2023	(97) EP 3880260	(47) 10.05.2023
(97) EP 3848180	(47) 10.05.2023	(97) EP 3858053	(47) 03.05.2023	(97) EP 3867523	(47) 17.05.2023	(97) EP 3880349	(47) 10.05.2023
(97) EP 3848290	(47) 17.05.2023	(97) EP 3858183	(47) 10.05.2023	(97) EP 3867575	(47) 10.05.2023	(97) EP 3880369	(47) 03.05.2023
(97) EP 3848591	(47) 17.05.2023	(97) EP 3858450	(47) 03.05.2023	(97) EP 3867838	(47) 10.05.2023	(97) EP 3881521	(47) 03.05.2023
(97) EP 3848634	(47) 10.05.2023	(97) EP 3858573	(47) 10.05.2023	(97) EP 3868089	(47) 10.05.2023	(97) EP 3881618	(47) 10.05.2023
(97) EP 3848705	(47) 17.05.2023	(97) EP 3858574	(47) 03.05.2023	(97) EP 3868536	(47) 03.05.2023	(97) EP 3881635	(47) 03.05.2023
(97) EP 3848748	(47) 10.05.2023	(97) EP 3858617	(47) 10.05.2023	(97) EP 3868599	(47) 10.05.2023	(97) EP 3882196	(47) 10.05.2023
(97) EP 3848781	(47) 10.05.2023	(97) EP 3858773	(47) 10.05.2023	(97) EP 3868654	(47) 10.05.2023	(97) EP 3882228	(47) 10.05.2023
(97) EP 3848782	(47) 10.05.2023	(97) EP 3858775	(47) 10.05.2023	(97) EP 3868743	(47) 03.05.2023	(97) EP 3882459	(47) 03.05.2023
(97) EP 3848801	(47) 10.05.2023	(97) EP 3859025	(47) 03.05.2023	(97) EP 3868960	(47) 10.05.2023	(97) EP 3882589	(47) 03.05.2023
(97) EP 3849111	(47) 03.05.2023	(97) EP 3859101	(47) 03.05.2023	(97) EP 3869028	(47) 17.05.2023	(97) EP 3882723	(47) 03.05.2023
(97) EP 3849130	(47) 03.05.2023	(97) EP 3859189	(47) 10.05.2023	(97) EP 3869236	(47) 03.05.2023	(97) EP 3882745	(47) 03.05.2023
(97) EP 3849184	(47) 10.05.2023	(97) EP 3859246	(47) 10.05.2023	(97) EP 3869339	(47) 10.05.2023	(97) EP 3882776	(47) 10.05.2023
(97) EP 3849204	(47) 10.05.2023	(97) EP 3859269	(47) 03.05.2023	(97) EP 3869377	(47) 10.05.2023	(97) EP 3883108	(47) 03.05.2023
(97) EP 3849726	(47) 03.05.2023	(97) EP 3859347	(47) 10.05.2023	(97) EP 3869402	(47) 17.05.2023	(97) EP 3883276	(47) 10.05.2023
(97) EP 3849779	(47) 03.05.2023	(97) EP 3859495	(47) 10.05.2023	(97) EP 3870461	(47) 03.05.2023	(97) EP 3883423	(47) 03.05.2023
(97) EP 3849913	(47) 10.05.2023	(97) EP 3859510	(47) 17.05.2023	(97) EP 3870795	(47) 17.05.2023	(97) EP 3883869	(47) 03.05.2023
(97) EP 3850033	(47) 17.05.2023	(97) EP 3859529	(47) 03.05.2023	(97) EP 3870987	(47) 03.05.2023	(97) EP 3884100	(47) 03.05.2023
(97) EP 3850206	(47) 17.05.2023	(97) EP 3859542	(47) 10.05.2023	(97) EP 3871056	(47) 03.05.2023	(97) EP 3884232	(47) 03.05.2023
(97) EP 3850415	(47) 17.05.2023	(97) EP 3859793	(47) 10.05.2023	(97) EP 3871211	(47) 03.05.2023	(97) EP 3884605	(47) 03.05.2023
(97) EP 3850464	(47) 03.05.2023	(97) EP 3859815	(47) 10.05.2023	(97) EP 3871323	(47) 10.05.2023	(97) EP 3884670	(47) 10.05.2023
(97) EP 3850642	(47) 10.05.2023	(97) EP 3859910	(47) 10.05.2023	(97) EP 3872037	(47) 03.05.2023	(97) EP 3885065	(47) 03.05.2023
(97) EP 3850653	(47) 03.05.2023	(97) EP 3859932	(47) 10.05.2023	(97) EP 3872278	(47) 17.05.2023	(97) EP 3885247	(47) 03.05.2023
(97) EP 3850662	(47) 17.05.2023	(97) EP 3859984	(47) 17.05.2023	(97) EP 3872391	(47) 17.05.2023	(97) EP 3885264	(47) 03.05.2023
(97) EP 3850767	(47) 03.05.2023	(97) EP 3860050	(47) 03.05.2023	(97) EP 3872453	(47) 10.05.2023	(97) EP 3885292	(47) 03.05.2023
(97) EP 3850994	(47) 03.05.2023	(97) EP 3860306	(47) 17.05.2023	(97) EP 3872588	(47) 03.05.2023	(97) EP 3885335	(47) 03.05.2023
(97) EP 3851035	(47) 10.05.2023	(97) EP 3860313	(47) 03.05.2023	(97) EP 3872760	(47) 03.05.2023	(97) EP 3885461	(47) 03.05.2023
(97) EP 3851245	(47) 03.05.2023	(97) EP 3860376	(47) 17.05.2023	(97) EP 3872903	(47) 10.05.2023	(97) EP 3885524	(47) 10.05.2023
(97) EP 3851300	(47) 03.05.2023	(97) EP 3860734	(47) 17.05.2023	(97) EP 3873149	(47) 03.05.2023	(97) EP 3885534	(47) 17.05.2023
(97) EP 3851469	(47) 10.05.2023	(97) EP 3861413	(47) 03.05.2023	(97) EP 3873178	(47) 17.05.2023	(97) EP 3885567	(47) 03.05.2023
(97) EP 3851495	(47) 10.05.2023	(97) EP 3861721	(47) 03.05.2023	(97) EP 3874110	(47) 10.05.2023	(97) EP 3885710	(47) 10.05.2023
(97) EP 3851550	(47) 03.05.2023	(97) EP 3861771	(47) 10.05.2023	(97) EP 3874145	(47) 17.05.2023	(97) EP 3886099	(47) 10.05.2023
(97) EP 3851582	(47) 03.05.2023	(97) EP 3861774	(47) 10.05.2023	(97) EP 3874212	(47) 10.05.2023	(97) EP 3886206	(47) 10.05.2023
(97) EP 3851654	(47) 10.05.2023	(97) EP 3861776	(47) 10.05.2023	(97) EP 3874223	(47) 17.05.2023	(97) EP 3886490	(47) 10.05.2023
(97) EP 3851799	(47) 03.05.2023	(97) EP 3861852	(47) 17.05.2023	(97) EP 3874287	(47) 17.05.2023	(97) EP 3886540	(47) 03.05.2023
(97) EP 3851820	(47) 10.05.2023	(97) EP 3862187	(47) 17.05.2023	(97) EP 3874973	(47) 10.05.2023	(97) EP 3886551	(47) 10.05.2023
(97) EP 3851837	(47) 03.05.2023	(97) EP 3862195	(47) 10.05.2023	(97) EP 3874976	(47) 03.05.2023	(97) EP 3886676	(47) 10.05.2023
(97) EP 3851912	(47) 10.05.2023	(97) EP 3862262	(47) 03.05.2023	(97) EP 3875075	(47) 17.05.2023	(97) EP 3886716	(47) 03.05.2023
(97) EP 3852441	(47) 10.05.2023	(97) EP 3862265	(47) 03.05.2023	(97) EP 3875256	(47) 10.05.2023	(97) EP 3887716	(47) 17.05.2023
(97) EP 3852523	(47) 10.05.2023	(97) EP 3862487	(47) 03.05.2023	(97) EP 3875323	(47) 03.05.2023	(97) EP 3887734	(47) 10.05.2023
(97) EP 3852525	(47) 10.05.2023	(97) EP 3862505	(47) 10.05.2023	(97) EP 3875335	(47) 17.05.2023	(97) EP 3887797	(47) 03.05.2023
(97) EP 3852561	(47) 10.05.2023	(97) EP 3862525	(47) 10.05.2023	(97) EP 3875730	(47) 10.05.2023	(97) EP 3887804	(47) 03.05.2023
(97) EP 3852595	(47) 10.05.2023	(97) EP 3862535	(47) 17.05.2023	(97) EP 3875749	(47) 03.05.2023	(97) EP 3888181	(47) 03.05.2023
(97) EP 3852807	(47) 03.05.2023	(97) EP 3862547	(47) 17.05.2023	(97) EP 3875763	(47) 10.05.2023	(97) EP 3888280	(47) 03.05.2023
(97) EP 3852866	(47) 17.05.2023	(97) EP 3862599	(47) 03.05.2023	(97) EP 3875787	(47) 17.05.2023	(97) EP 3888455	(47) 03.05.2023
(97) EP 3852882	(47) 03.05.2023	(97) EP 3862806	(47) 03.05.2023	(97) EP 3875861	(47) 17.05.2023	(97) EP 3888494	(47) 10.05.2023
(97) EP 3853069	(47) 03.05.2023	(97) EP 3862837	(47) 03.05.2023	(97) EP 3875936	(47) 10.05.2023	(97) EP 3888505	(47) 03.05.2023
(97) EP 3853089	(47) 10.05.2023	(97) EP 3863055	(47) 03.05.2023	(97) EP 3876342	(47) 10.05.2023	(97) EP 3888741	(47) 17.05.2023
(97) EP 3853125	(47) 17.05.2023	(97) EP 3863182	(47) 10.05.2023	(97) EP 3876411	(47) 03.05.2023	(97) EP 3888882	(47) 10.05.2023
(97) EP 3853387	(47) 10.05.2023	(97) EP 3863269	(47) 10.05.2023	(97) EP 3876490	(47) 17.05.2023	(97) EP 3888959	(47) 10.05.2023

(97) EP 3889014	(47) 10.05.2023	(97) EP 3901471	(47) 03.05.2023	(97) EP 3915806	(47) 10.05.2023	(97) EP 3926863	(47) 17.05.2023
(97) EP 3889090	(47) 10.05.2023	(97) EP 3901579	(47) 10.05.2023	(97) EP 3915957	(47) 03.05.2023	(97) EP 3926922	(47) 17.05.2023
(97) EP 3889332	(47) 10.05.2023	(97) EP 3901582	(47) 17.05.2023	(97) EP 3916213	(47) 17.05.2023	(97) EP 3927389	(47) 03.05.2023
(97) EP 3889363	(47) 03.05.2023	(97) EP 3901710	(47) 03.05.2023	(97) EP 3916353	(47) 17.05.2023	(97) EP 3927653	(47) 03.05.2023
(97) EP 3889508	(47) 03.05.2023	(97) EP 3901745	(47) 03.05.2023	(97) EP 3916361	(47) 10.05.2023	(97) EP 3927879	(47) 10.05.2023
(97) EP 3889532	(47) 10.05.2023	(97) EP 3901862	(47) 10.05.2023	(97) EP 3916518	(47) 10.05.2023	(97) EP 3928399	(47) 03.05.2023
(97) EP 3889569	(47) 03.05.2023	(97) EP 3901908	(47) 17.05.2023	(97) EP 3916556	(47) 03.05.2023	(97) EP 3928828	(47) 03.05.2023
(97) EP 3889661	(47) 03.05.2023	(97) EP 3902129	(47) 03.05.2023	(97) EP 3916635	(47) 10.05.2023	(97) EP 3928991	(47) 10.05.2023
(97) EP 3889778	(47) 10.05.2023	(97) EP 3902189	(47) 17.05.2023	(97) EP 3916695	(47) 10.05.2023	(97) EP 3929092	(47) 10.05.2023
(97) EP 3889785	(47) 03.05.2023	(97) EP 3902192	(47) 03.05.2023	(97) EP 3916727	(47) 03.05.2023	(97) EP 3929261	(47) 10.05.2023
(97) EP 3890044	(47) 10.05.2023	(97) EP 3902241	(47) 10.05.2023	(97) EP 3916912	(47) 03.05.2023	(97) EP 3929353	(47) 10.05.2023
(97) EP 3890052	(47) 17.05.2023	(97) EP 3902351	(47) 10.05.2023	(97) EP 3916969	(47) 03.05.2023	(97) EP 3929420	(47) 10.05.2023
(97) EP 3890068	(47) 03.05.2023	(97) EP 3902368	(47) 03.05.2023	(97) EP 3917207	(47) 03.05.2023	(97) EP 3929432	(47) 03.05.2023
(97) EP 3890157	(47) 10.05.2023	(97) EP 3902446	(47) 10.05.2023	(97) EP 3917234	(47) 03.05.2023	(97) EP 3929452	(47) 03.05.2023
(97) EP 3890306	(47) 10.05.2023	(97) EP 3902608	(47) 10.05.2023	(97) EP 3917252	(47) 10.05.2023	(97) EP 3929467	(47) 10.05.2023
(97) EP 3890404	(47) 03.05.2023	(97) EP 3902695	(47) 17.05.2023	(97) EP 3917806	(47) 10.05.2023	(97) EP 3929500	(47) 17.05.2023
(97) EP 3890463	(47) 03.05.2023	(97) EP 3902959	(47) 10.05.2023	(97) EP 3917856	(47) 03.05.2023	(97) EP 3929507	(47) 17.05.2023
(97) EP 3890530	(47) 10.05.2023	(97) EP 3903829	(47) 03.05.2023	(97) EP 3918275	(47) 03.05.2023	(97) EP 3929601	(47) 03.05.2023
(97) EP 3890648	(47) 10.05.2023	(97) EP 3904336	(47) 03.05.2023	(97) EP 3918342	(47) 17.05.2023	(97) EP 3929602	(47) 10.05.2023
(97) EP 3891064	(47) 17.05.2023	(97) EP 3904453	(47) 10.05.2023	(97) EP 3918453	(47) 10.05.2023	(97) EP 3929692	(47) 03.05.2023
(97) EP 3891106	(47) 03.05.2023	(97) EP 3904577	(47) 03.05.2023	(97) EP 3918511	(47) 17.05.2023	(97) EP 3930144	(47) 03.05.2023
(97) EP 3891409	(47) 03.05.2023	(97) EP 3904775	(47) 10.05.2023	(97) EP 3918952	(47) 03.05.2023	(97) EP 3930159	(47) 17.05.2023
(97) EP 3891449	(47) 10.05.2023	(97) EP 3904836	(47) 17.05.2023	(97) EP 3919196	(47) 10.05.2023	(97) EP 3930161	(47) 10.05.2023
(97) EP 3891600	(47) 03.05.2023	(97) EP 3904870	(47) 03.05.2023	(97) EP 3919207	(47) 03.05.2023	(97) EP 3930322	(47) 03.05.2023
(97) EP 3892087	(47) 17.05.2023	(97) EP 3904957	(47) 17.05.2023	(97) EP 3919231	(47) 03.05.2023	(97) EP 3930419	(47) 10.05.2023
(97) EP 3892088	(47) 10.05.2023	(97) EP 3904996	(47) 03.05.2023	(97) EP 3919232	(47) 10.05.2023	(97) EP 3930555	(47) 10.05.2023
(97) EP 3892178	(47) 03.05.2023	(97) EP 3905044	(47) 10.05.2023	(97) EP 3919332	(47) 17.05.2023	(97) EP 3931390	(47) 17.05.2023
(97) EP 3892462	(47) 03.05.2023	(97) EP 3905654	(47) 10.05.2023	(97) EP 3919352	(47) 03.05.2023	(97) EP 3931488	(47) 17.05.2023
(97) EP 3892503	(47) 03.05.2023	(97) EP 3905664	(47) 10.05.2023	(97) EP 3919372	(47) 10.05.2023	(97) EP 3931891	(47) 17.05.2023
(97) EP 3892704	(47) 17.05.2023	(97) EP 3905801	(47) 03.05.2023	(97) EP 3919686	(47) 10.05.2023	(97) EP 3931919	(47) 03.05.2023
(97) EP 3892784	(47) 17.05.2023	(97) EP 3906232	(47) 10.05.2023	(97) EP 3919701	(47) 10.05.2023	(97) EP 3932064	(47) 03.05.2023
(97) EP 3892832	(47) 17.05.2023	(97) EP 3906530	(47) 10.05.2023	(97) EP 3919714	(47) 17.05.2023	(97) EP 3932270	(47) 10.05.2023
(97) EP 3892884	(47) 17.05.2023	(97) EP 3906839	(47) 03.05.2023	(97) EP 3919814	(47) 10.05.2023	(97) EP 3932286	(47) 10.05.2023
(97) EP 3892892	(47) 17.05.2023	(97) EP 3906986	(47) 10.05.2023	(97) EP 3919868	(47) 17.05.2023	(97) EP 3932297	(47) 03.05.2023
(97) EP 3893293	(47) 10.05.2023	(97) EP 3907196	(47) 03.05.2023	(97) EP 3919930	(47) 10.05.2023	(97) EP 3932515	(47) 17.05.2023
(97) EP 3893309	(47) 03.05.2023	(97) EP 3907206	(47) 10.05.2023	(97) EP 3919984	(47) 03.05.2023	(97) EP 3932698	(47) 10.05.2023
(97) EP 3893331	(47) 10.05.2023	(97) EP 3907269	(47) 03.05.2023	(97) EP 3920299	(47) 03.05.2023	(97) EP 3932746	(47) 10.05.2023
(97) EP 3893484	(47) 10.05.2023	(97) EP 3907358	(47) 17.05.2023	(97) EP 3920489	(47) 10.05.2023	(97) EP 3932752	(47) 03.05.2023
(97) EP 3894174	(47) 17.05.2023	(97) EP 3907383	(47) 03.05.2023	(97) EP 3920495	(47) 03.05.2023	(97) EP 3932923	(47) 03.05.2023
(97) EP 3894471	(47) 17.05.2023	(97) EP 3907398	(47) 03.05.2023	(97) EP 3920517	(47) 10.05.2023	(97) EP 3932964	(47) 10.05.2023
(97) EP 3894487	(47) 10.05.2023	(97) EP 3907406	(47) 03.05.2023	(97) EP 3920635	(47) 03.05.2023	(97) EP 3932984	(47) 17.05.2023
(97) EP 3895585	(47) 10.05.2023	(97) EP 3907554	(47) 03.05.2023	(97) EP 3921134	(47) 10.05.2023	(97) EP 3933289	(47) 17.05.2023
(97) EP 3895835	(47) 03.05.2023	(97) EP 3907916	(47) 10.05.2023	(97) EP 3921258	(47) 03.05.2023	(97) EP 3933798	(47) 10.05.2023
(97) EP 3895923	(47) 03.05.2023	(97) EP 3908843	(47) 03.05.2023	(97) EP 3921366	(47) 10.05.2023	(97) EP 3933821	(47) 10.05.2023
(97) EP 3895975	(47) 03.05.2023	(97) EP 3909003	(47) 03.05.2023	(97) EP 3921562	(47) 03.05.2023	(97) EP 3933897	(47) 17.05.2023
(97) EP 3896247	(47) 17.05.2023	(97) EP 3909653	(47) 10.05.2023	(97) EP 3921656	(47) 10.05.2023	(97) EP 3933899	(47) 10.05.2023
(97) EP 3896398	(47) 10.05.2023	(97) EP 3909710	(47) 03.05.2023	(97) EP 3921988	(47) 10.05.2023	(97) EP 3933902	(47) 03.05.2023
(97) EP 3896427	(47) 03.05.2023	(97) EP 3910215	(47) 03.05.2023	(97) EP 3922166	(47) 10.05.2023	(97) EP 3933915	(47) 10.05.2023
(97) EP 3896452	(47) 10.05.2023	(97) EP 3910265	(47) 03.05.2023	(97) EP 3922316	(47) 10.05.2023	(97) EP 3934028	(47) 10.05.2023
(97) EP 3896522	(47) 03.05.2023	(97) EP 3910408	(47) 10.05.2023	(97) EP 3922739	(47) 03.05.2023	(97) EP 3934107	(47) 10.05.2023
(97) EP 3896561	(47) 03.05.2023	(97) EP 3910653	(47) 10.05.2023	(97) EP 3922862	(47) 10.05.2023	(97) EP 3934112	(47) 10.05.2023
(97) EP 3896895	(47) 03.05.2023	(97) EP 3910747	(47) 10.05.2023	(97) EP 3923104	(47) 17.05.2023	(97) EP 3934138	(47) 03.05.2023
(97) EP 3897063	(47) 10.05.2023	(97) EP 3910838	(47) 03.05.2023	(97) EP 3923127	(47) 03.05.2023	(97) EP 3934286	(47) 03.05.2023
(97) EP 3897347	(47) 10.05.2023	(97) EP 3910910	(47) 10.05.2023	(97) EP 3923356	(47) 10.05.2023	(97) EP 3934298	(47) 03.05.2023
(97) EP 3897441	(47) 03.05.2023	(97) EP 3910978	(47) 10.05.2023	(97) EP 3923371	(47) 03.05.2023	(97) EP 3934301	(47) 03.05.2023
(97) EP 3898199	(47) 03.05.2023	(97) EP 3911006	(47) 10.05.2023	(97) EP 3923396	(47) 10.05.2023	(97) EP 3934368	(47) 17.05.2023
(97) EP 3898409	(47) 17.05.2023	(97) EP 3911660	(47) 10.05.2023	(97) EP 3923405	(47) 10.05.2023	(97) EP 3934404	(47) 17.05.2023
(97) EP 3898411	(47) 03.05.2023	(97) EP 3911864	(47) 03.05.2023	(97) EP 3923594	(47) 10.05.2023	(97) EP 3934720	(47) 03.05.2023
(97) EP 3898630	(47) 10.05.2023	(97) EP 3912698	(47) 03.05.2023	(97) EP 3923735	(47) 10.05.2023	(97) EP 3934968	(47) 17.05.2023
(97) EP 3898721	(47) 03.05.2023	(97) EP 3913294	(47) 10.05.2023	(97) EP 3923736	(47) 10.05.2023	(97) EP 3935025	(47) 10.05.2023
(97) EP 3899171	(47) 17.05.2023	(97) EP 3913327	(47) 17.05.2023	(97) EP 3923846	(47) 03.05.2023	(97) EP 3935061	(47) 03.05.2023
(97) EP 3899197	(47) 10.05.2023	(97) EP 3913442	(47) 17.05.2023	(97) EP 3925023	(47) 10.05.2023	(97) EP 3935107	(47) 10.05.2023
(97) EP 3899397	(47) 17.05.2023	(97) EP 3913461	(47) 10.05.2023	(97) EP 3925096	(47) 10.05.2023	(97) EP 3935252	(47) 03.05.2023
(97) EP 3899687	(47) 10.05.2023	(97) EP 3913730	(47) 03.05.2023	(97) EP 3925133	(47) 03.05.2023	(97) EP 3935561	(47) 03.05.2023
(97) EP 3899726	(47) 10.05.2023	(97) EP 3913905	(47) 10.05.2023	(97) EP 3925725	(47) 17.05.2023	(97) EP 3935701	(47) 03.05.2023
(97) EP 3900001	(47) 17.05.2023	(97) EP 3914057	(47) 03.05.2023	(97) EP 3925734	(47) 03.05.2023	(97) EP 3935881	(47) 03.05.2023
(97) EP 3900064	(47) 03.05.2023	(97) EP 3914124	(47) 03.05.2023	(97) EP 3925738	(47) 10.05.2023	(97) EP 3936324	(47) 10.05.2023
(97) EP 3900521	(47) 10.05.2023	(97) EP 3914490	(47) 10.05.2023	(97) EP 3925869	(47) 03.05.2023	(97) EP 3936350	(47) 10.05.2023
(97) EP 3900672	(47) 17.05.2023	(97) EP 3914501	(47) 10.05.2023	(97) EP 3926127	(47) 10.05.2023	(97) EP 3936359	(47) 10.05.2023
(97) EP 3901013	(47) 03.05.2023	(97) EP 3914537	(47) 03.05.2023	(97) EP 3926180	(47) 03.05.2023	(97) EP 3936563	(47) 10.05.2023
(97) EP 3901021	(47) 03.05.2023	(97) EP 3914740	(47) 17.05.2023	(97) EP 3926234	(47) 03.05.2023	(97) EP 3936661	(47) 17.05.2023
(97) EP 3901093	(47) 10.05.2023	(97) EP 3915353	(47) 10.05.2023	(97) EP 3926238	(47) 10.05.2023	(97) EP 3936666	(47) 03.05.2023
(97) EP 3901279	(47) 17.05.2023	(97) EP 3915354	(47) 10.05.2023	(97) EP 3926271	(47) 03.05.2023	(97) EP 3936684	(47) 03.05.2023
(97) EP 3901346	(47) 10.05.2023	(97) EP 3915395	(47) 10.05.2023	(97) EP 3926349	(47) 03.05.2023	(97) EP 3936887	(47) 10.05.2023
(97) EP 3901371	(47) 03.05.2023	(97) EP 3915626	(47) 03.05.2023	(97) EP 3926430	(47) 03.05.2023	(97) EP 3936966	(47) 03.05.2023
(97) EP 3901382	(47) 03.05.2023	(97) EP 3915714	(47) 10.05.2023	(97) EP 3926713	(47) 17.05.2023	(97) EP 3937167	(47) 10.05.2023

(97) EP 3937522	(47) 03.05.2023	(97) EP 3946971	(47) 03.05.2023	(97) EP 3956705	(47) 03.05.2023	(97) EP 3970527	(47) 17.05.2023
(97) EP 3937586	(47) 10.05.2023	(97) EP 3946972	(47) 03.05.2023	(97) EP 3956773	(47) 10.05.2023	(97) EP 3970655	(47) 03.05.2023
(97) EP 3938004	(47) 03.05.2023	(97) EP 3947046	(47) 10.05.2023	(97) EP 3957378	(47) 17.05.2023	(97) EP 3970768	(47) 10.05.2023
(97) EP 3938093	(47) 10.05.2023	(97) EP 3947230	(47) 03.05.2023	(97) EP 3957387	(47) 10.05.2023	(97) EP 3971007	(47) 10.05.2023
(97) EP 3938189	(47) 03.05.2023	(97) EP 3947318	(47) 03.05.2023	(97) EP 3957467	(47) 10.05.2023	(97) EP 3971119	(47) 10.05.2023
(97) EP 3938206	(47) 10.05.2023	(97) EP 3947554	(47) 10.05.2023	(97) EP 3957545	(47) 03.05.2023	(97) EP 3971541	(47) 03.05.2023
(97) EP 3938254	(47) 10.05.2023	(97) EP 3947854	(47) 10.05.2023	(97) EP 3957958	(47) 10.05.2023	(97) EP 3971593	(47) 17.05.2023
(97) EP 3938261	(47) 03.05.2023	(97) EP 3947951	(47) 03.05.2023	(97) EP 3958102	(47) 10.05.2023	(97) EP 3971741	(47) 17.05.2023
(97) EP 3938308	(47) 03.05.2023	(97) EP 3947973	(47) 03.05.2023	(97) EP 3958254	(47) 10.05.2023	(97) EP 3972183	(47) 17.05.2023
(97) EP 3938373	(47) 03.05.2023	(97) EP 3948004	(47) 10.05.2023	(97) EP 3958257	(47) 10.05.2023	(97) EP 3972442	(47) 03.05.2023
(97) EP 3938548	(47) 03.05.2023	(97) EP 3948005	(47) 10.05.2023	(97) EP 3958403	(47) 10.05.2023	(97) EP 3972613	(47) 03.05.2023
(97) EP 3938615	(47) 03.05.2023	(97) EP 3948076	(47) 03.05.2023	(97) EP 3958516	(47) 10.05.2023	(97) EP 3972861	(47) 03.05.2023
(97) EP 3938736	(47) 10.05.2023	(97) EP 3948141	(47) 10.05.2023	(97) EP 3958555	(47) 17.05.2023	(97) EP 3972883	(47) 03.05.2023
(97) EP 3938909	(47) 17.05.2023	(97) EP 3948462	(47) 03.05.2023	(97) EP 3958642	(47) 17.05.2023	(97) EP 3973600	(47) 03.05.2023
(97) EP 3939150	(47) 03.05.2023	(97) EP 3948593	(47) 03.05.2023	(97) EP 3958662	(47) 03.05.2023	(97) EP 3973745	(47) 10.05.2023
(97) EP 3939707	(47) 10.05.2023	(97) EP 3948820	(47) 03.05.2023	(97) EP 3958952	(47) 03.05.2023	(97) EP 3974043	(47) 03.05.2023
(97) EP 3939816	(47) 03.05.2023	(97) EP 3949175	(47) 03.05.2023	(97) EP 3959153	(47) 10.05.2023	(97) EP 3974221	(47) 10.05.2023
(97) EP 3939879	(47) 03.05.2023	(97) EP 3949385	(47) 10.05.2023	(97) EP 3959570	(47) 10.05.2023	(97) EP 3974277	(47) 10.05.2023
(97) EP 3940026	(47) 10.05.2023	(97) EP 3949514	(47) 10.05.2023	(97) EP 3959655	(47) 03.05.2023	(97) EP 3974283	(47) 10.05.2023
(97) EP 3940027	(47) 10.05.2023	(97) EP 3949537	(47) 03.05.2023	(97) EP 3959751	(47) 17.05.2023	(97) EP 3974398	(47) 03.05.2023
(97) EP 3940168	(47) 03.05.2023	(97) EP 3949704	(47) 10.05.2023	(97) EP 3960011	(47) 10.05.2023	(97) EP 3974470	(47) 10.05.2023
(97) EP 3940391	(47) 03.05.2023	(97) EP 3949714	(47) 03.05.2023	(97) EP 3960042	(47) 17.05.2023	(97) EP 3974581	(47) 03.05.2023
(97) EP 3940417	(47) 03.05.2023	(97) EP 3949766	(47) 10.05.2023	(97) EP 3960146	(47) 10.05.2023	(97) EP 3974606	(47) 10.05.2023
(97) EP 3940441	(47) 10.05.2023	(97) EP 3949784	(47) 03.05.2023	(97) EP 3960472	(47) 17.05.2023	(97) EP 3974648	(47) 03.05.2023
(97) EP 3940495	(47) 17.05.2023	(97) EP 3949785	(47) 10.05.2023	(97) EP 3960481	(47) 17.05.2023	(97) EP 3975674	(47) 17.05.2023
(97) EP 3940501	(47) 10.05.2023	(97) EP 3949856	(47) 10.05.2023	(97) EP 3960504	(47) 10.05.2023	(97) EP 3975760	(47) 03.05.2023
(97) EP 3940701	(47) 10.05.2023	(97) EP 3950092	(47) 10.05.2023	(97) EP 3960556	(47) 10.05.2023	(97) EP 3976420	(47) 03.05.2023
(97) EP 3940734	(47) 03.05.2023	(97) EP 3950200	(47) 03.05.2023	(97) EP 3960702	(47) 03.05.2023	(97) EP 3976437	(47) 03.05.2023
(97) EP 3940881	(47) 03.05.2023	(97) EP 3950214	(47) 03.05.2023	(97) EP 3961006	(47) 17.05.2023	(97) EP 3976487	(47) 10.05.2023
(97) EP 3941106	(47) 03.05.2023	(97) EP 3950316	(47) 10.05.2023	(97) EP 3961942	(47) 10.05.2023	(97) EP 3976519	(47) 03.05.2023
(97) EP 3941117	(47) 10.05.2023	(97) EP 3950430	(47) 17.05.2023	(97) EP 3961989	(47) 03.05.2023	(97) EP 3976549	(47) 17.05.2023
(97) EP 3941324	(47) 03.05.2023	(97) EP 3950552	(47) 10.05.2023	(97) EP 3962019	(47) 03.05.2023	(97) EP 3976675	(47) 10.05.2023
(97) EP 3941850	(47) 03.05.2023	(97) EP 3950568	(47) 10.05.2023	(97) EP 3962021	(47) 10.05.2023	(97) EP 3976676	(47) 10.05.2023
(97) EP 3941851	(47) 03.05.2023	(97) EP 3950723	(47) 10.05.2023	(97) EP 3962130	(47) 03.05.2023	(97) EP 3976947	(47) 03.05.2023
(97) EP 3941873	(47) 10.05.2023	(97) EP 3951000	(47) 03.05.2023	(97) EP 3962236	(47) 10.05.2023	(97) EP 3977058	(47) 03.05.2023
(97) EP 3941906	(47) 03.05.2023	(97) EP 3951214	(47) 03.05.2023	(97) EP 3962311	(47) 10.05.2023	(97) EP 3977404	(47) 10.05.2023
(97) EP 3942007	(47) 03.05.2023	(97) EP 3951291	(47) 10.05.2023	(97) EP 3962646	(47) 10.05.2023	(97) EP 3977443	(47) 10.05.2023
(97) EP 3942160	(47) 03.05.2023	(97) EP 3951944	(47) 03.05.2023	(97) EP 3962720	(47) 17.05.2023	(97) EP 3977561	(47) 10.05.2023
(97) EP 3942259	(47) 17.05.2023	(97) EP 3951977	(47) 03.05.2023	(97) EP 3963121	(47) 10.05.2023	(97) EP 3977602	(47) 10.05.2023
(97) EP 3942308	(47) 03.05.2023	(97) EP 3952139	(47) 17.05.2023	(97) EP 3963140	(47) 03.05.2023	(97) EP 3977966	(47) 17.05.2023
(97) EP 3942331	(47) 03.05.2023	(97) EP 3952456	(47) 17.05.2023	(97) EP 3963374	(47) 03.05.2023	(97) EP 3978094	(47) 03.05.2023
(97) EP 3942341	(47) 03.05.2023	(97) EP 3952615	(47) 10.05.2023	(97) EP 3963888	(47) 03.05.2023	(97) EP 3978136	(47) 10.05.2023
(97) EP 3942541	(47) 10.05.2023	(97) EP 3952649	(47) 10.05.2023	(97) EP 3964325	(47) 03.05.2023	(97) EP 3978208	(47) 03.05.2023
(97) EP 3942643	(47) 10.05.2023	(97) EP 3952674	(47) 03.05.2023	(97) EP 3964687	(47) 10.05.2023	(97) EP 3978373	(47) 10.05.2023
(97) EP 3942851	(47) 10.05.2023	(97) EP 3952759	(47) 10.05.2023	(97) EP 3964751	(47) 03.05.2023	(97) EP 3978460	(47) 10.05.2023
(97) EP 3942936	(47) 10.05.2023	(97) EP 3953035	(47) 10.05.2023	(97) EP 3965063	(47) 10.05.2023	(97) EP 3978495	(47) 10.05.2023
(97) EP 3943337	(47) 03.05.2023	(97) EP 3953270	(47) 03.05.2023	(97) EP 3965231	(47) 17.05.2023	(97) EP 3978698	(47) 10.05.2023
(97) EP 3943883	(47) 10.05.2023	(97) EP 3953272	(47) 03.05.2023	(97) EP 3965354	(47) 03.05.2023	(97) EP 3978808	(47) 03.05.2023
(97) EP 3943887	(47) 03.05.2023	(97) EP 3953283	(47) 03.05.2023	(97) EP 3965391	(47) 03.05.2023	(97) EP 3978833	(47) 10.05.2023
(97) EP 3943890	(47) 03.05.2023	(97) EP 3953623	(47) 10.05.2023	(97) EP 3965539	(47) 10.05.2023	(97) EP 3978893	(47) 10.05.2023
(97) EP 3944370	(47) 03.05.2023	(97) EP 3953784	(47) 03.05.2023	(97) EP 3965603	(47) 10.05.2023	(97) EP 3978984	(47) 17.05.2023
(97) EP 3944748	(47) 10.05.2023	(97) EP 3954142	(47) 10.05.2023	(97) EP 3965619	(47) 10.05.2023	(97) EP 3979104	(47) 10.05.2023
(97) EP 3944946	(47) 10.05.2023	(97) EP 3954228	(47) 17.05.2023	(97) EP 3966384	(47) 03.05.2023	(97) EP 3979108	(47) 17.05.2023
(97) EP 3944954	(47) 17.05.2023	(97) EP 3954333	(47) 03.05.2023	(97) EP 3966419	(47) 17.05.2023	(97) EP 3979429	(47) 10.05.2023
(97) EP 3944967	(47) 03.05.2023	(97) EP 3954521	(47) 03.05.2023	(97) EP 3966538	(47) 03.05.2023	(97) EP 3979488	(47) 10.05.2023
(97) EP 3945097	(47) 03.05.2023	(97) EP 3954609	(47) 10.05.2023	(97) EP 3966655	(47) 17.05.2023	(97) EP 3979662	(47) 10.05.2023
(97) EP 3945098	(47) 03.05.2023	(97) EP 3954611	(47) 17.05.2023	(97) EP 3966717	(47) 10.05.2023	(97) EP 3979676	(47) 10.05.2023
(97) EP 3945271	(47) 10.05.2023	(97) EP 3954836	(47) 10.05.2023	(97) EP 3966871	(47) 03.05.2023	(97) EP 3980144	(47) 10.05.2023
(97) EP 3945501	(47) 03.05.2023	(97) EP 3954882	(47) 03.05.2023	(97) EP 3967180	(47) 03.05.2023	(97) EP 3980321	(47) 03.05.2023
(97) EP 3945868	(47) 03.05.2023	(97) EP 3954916	(47) 03.05.2023	(97) EP 3967431	(47) 03.05.2023	(97) EP 3980352	(47) 10.05.2023
(97) EP 3945873	(47) 03.05.2023	(97) EP 3954917	(47) 03.05.2023	(97) EP 3967569	(47) 10.05.2023	(97) EP 3980427	(47) 10.05.2023
(97) EP 3945903	(47) 03.05.2023	(97) EP 3955006	(47) 10.05.2023	(97) EP 3967741	(47) 10.05.2023	(97) EP 3980429	(47) 10.05.2023
(97) EP 3945951	(47) 03.05.2023	(97) EP 3955057	(47) 10.05.2023	(97) EP 3967848	(47) 10.05.2023	(97) EP 3980431	(47) 10.05.2023
(97) EP 3945953	(47) 10.05.2023	(97) EP 3955117	(47) 03.05.2023	(97) EP 3967995	(47) 03.05.2023	(97) EP 3980491	(47) 03.05.2023
(97) EP 3945959	(47) 10.05.2023	(97) EP 3955506	(47) 10.05.2023	(97) EP 3968104	(47) 10.05.2023	(97) EP 3980583	(47) 10.05.2023
(97) EP 3946084	(47) 10.05.2023	(97) EP 3955594	(47) 10.05.2023	(97) EP 3968385	(47) 03.05.2023	(97) EP 3980857	(47) 17.05.2023
(97) EP 3946248	(47) 03.05.2023	(97) EP 3955693	(47) 03.05.2023	(97) EP 3968462	(47) 10.05.2023	(97) EP 3981126	(47) 10.05.2023
(97) EP 3946677	(47) 03.05.2023	(97) EP 3955756	(47) 17.05.2023	(97) EP 3968487	(47) 03.05.2023	(97) EP 3981188	(47) 10.05.2023
(97) EP 3946757	(47) 03.05.2023	(97) EP 3955783	(47) 17.05.2023	(97) EP 3968566	(47) 10.05.2023	(97) EP 3981341	(47) 03.05.2023
(97) EP 3946808	(47) 03.05.2023	(97) EP 3956038	(47) 03.05.2023	(97) EP 3968677	(47) 10.05.2023	(97) EP 3981644	(47) 03.05.2023
(97) EP 3946816	(47) 03.05.2023	(97) EP 3956231	(47) 03.05.2023	(97) EP 3969652	(47) 10.05.2023	(97) EP 3982024	(47) 10.05.2023
(97) EP 3946830	(47) 03.05.2023	(97) EP 3956263	(47) 03.05.2023	(97) EP 3969837	(47) 10.05.2023	(97) EP 3982100	(47) 10.05.2023
(97) EP 3946845	(47) 03.05.2023	(97) EP 3956302	(47) 03.05.2023	(97) EP 3970113	(47) 03.05.2023	(97) EP 3982208	(47) 03.05.2023
(97) EP 3946850	(47) 03.05.2023	(97) EP 3956531	(47) 10.05.2023	(97) EP 3970324	(47) 03.05.2023	(97) EP 3982515	(47) 03.05.2023
(97) EP 3946923	(47) 10.05.2023	(97) EP 3956588	(47) 10.05.2023	(97) EP 3970363	(47) 17.05.2023	(97) EP 3982666	(47) 03.05.2023
(97) EP 3946962	(47) 03.05.2023	(97) EP 3956645	(47) 10.05.2023	(97) EP 3970526	(47) 17.05.2023	(97) EP 3982793	(47) 03.05.2023

(97) EP 3982794	(47) 17.05.2023	(97) EP 3998395	(47) 10.05.2023	(97) EP 4015961	(47) 10.05.2023	(97) EP 4049362	(47) 03.05.2023
(97) EP 3982898	(47) 10.05.2023	(97) EP 3998486	(47) 10.05.2023	(97) EP 4016154	(47) 10.05.2023	(97) EP 4049405	(47) 10.05.2023
(97) EP 3983176	(47) 10.05.2023	(97) EP 3999297	(47) 10.05.2023	(97) EP 4016229	(47) 03.05.2023	(97) EP 4049435	(47) 10.05.2023
(97) EP 3983198	(47) 10.05.2023	(97) EP 3999665	(47) 10.05.2023	(97) EP 4016353	(47) 10.05.2023	(97) EP 4049641	(47) 03.05.2023
(97) EP 3983244	(47) 10.05.2023	(97) EP 3999729	(47) 10.05.2023	(97) EP 4016667	(47) 10.05.2023	(97) EP 4049702	(47) 03.05.2023
(97) EP 3983807	(47) 17.05.2023	(97) EP 3999796	(47) 03.05.2023	(97) EP 4016672	(47) 03.05.2023	(97) EP 4049766	(47) 17.05.2023
(97) EP 3983875	(47) 17.05.2023	(97) EP 4000159	(47) 10.05.2023	(97) EP 4016744	(47) 10.05.2023	(97) EP 4049767	(47) 17.05.2023
(97) EP 3984008	(47) 17.05.2023	(97) EP 4000362	(47) 17.05.2023	(97) EP 4016774	(47) 10.05.2023	(97) EP 4050824	(47) 10.05.2023
(97) EP 3984734	(47) 17.05.2023	(97) EP 4000429	(47) 03.05.2023	(97) EP 4016957	(47) 10.05.2023	(97) EP 4050989	(47) 10.05.2023
(97) EP 3985219	(47) 17.05.2023	(97) EP 4000483	(47) 10.05.2023	(97) EP 4017578	(47) 10.05.2023	(97) EP 4051530	(47) 10.05.2023
(97) EP 3985284	(47) 10.05.2023	(97) EP 4000541	(47) 03.05.2023	(97) EP 4017735	(47) 10.05.2023	(97) EP 4052050	(47) 10.05.2023
(97) EP 3985332	(47) 10.05.2023	(97) EP 4000803	(47) 10.05.2023	(97) EP 4017861	(47) 03.05.2023	(97) EP 4052504	(47) 10.05.2023
(97) EP 3985375	(47) 03.05.2023	(97) EP 4001289	(47) 03.05.2023	(97) EP 4018319	(47) 10.05.2023	(97) EP 4052987	(47) 10.05.2023
(97) EP 3985402	(47) 03.05.2023	(97) EP 4001786	(47) 10.05.2023	(97) EP 4018973	(47) 10.05.2023	(97) EP 4053490	(47) 03.05.2023
(97) EP 3985953	(47) 17.05.2023	(97) EP 4002040	(47) 03.05.2023	(97) EP 4019484	(47) 03.05.2023	(97) EP 4054708	(47) 10.05.2023
(97) EP 3985974	(47) 10.05.2023	(97) EP 4002114	(47) 10.05.2023	(97) EP 4019671	(47) 10.05.2023	(97) EP 4055556	(47) 03.05.2023
(97) EP 3985975	(47) 03.05.2023	(97) EP 4002194	(47) 17.05.2023	(97) EP 4019697	(47) 10.05.2023	(97) EP 4056477	(47) 03.05.2023
(97) EP 3986631	(47) 03.05.2023	(97) EP 4002433	(47) 10.05.2023	(97) EP 4019717	(47) 10.05.2023	(97) EP 4057222	(47) 10.05.2023
(97) EP 3986810	(47) 17.05.2023	(97) EP 4002493	(47) 03.05.2023	(97) EP 4020081	(47) 17.05.2023	(97) EP 4057591	(47) 10.05.2023
(97) EP 3986885	(47) 03.05.2023	(97) EP 4003206	(47) 10.05.2023	(97) EP 4020143	(47) 03.05.2023	(97) EP 4058237	(47) 10.05.2023
(97) EP 3986903	(47) 10.05.2023	(97) EP 4003688	(47) 10.05.2023	(97) EP 4020466	(47) 10.05.2023	(97) EP 4058343	(47) 10.05.2023
(97) EP 3987650	(47) 10.05.2023	(97) EP 4004420	(47) 10.05.2023	(97) EP 4021145	(47) 10.05.2023	(97) EP 4058666	(47) 17.05.2023
(97) EP 3987755	(47) 17.05.2023	(97) EP 4005171	(47) 10.05.2023	(97) EP 4021174	(47) 10.05.2023	(97) EP 4058749	(47) 10.05.2023
(97) EP 3987993	(47) 10.05.2023	(97) EP 4005276	(47) 03.05.2023	(97) EP 4021543	(47) 17.05.2023	(97) EP 4060009	(47) 03.05.2023
(97) EP 3988151	(47) 10.05.2023	(97) EP 4005452	(47) 10.05.2023	(97) EP 4021880	(47) 10.05.2023	(97) EP 4060309	(47) 10.05.2023
(97) EP 3988257	(47) 03.05.2023	(97) EP 4005496	(47) 10.05.2023	(97) EP 4021881	(47) 10.05.2023	(97) EP 4060542	(47) 03.05.2023
(97) EP 3988275	(47) 17.05.2023	(97) EP 4005768	(47) 10.05.2023	(97) EP 4022135	(47) 17.05.2023	(97) EP 4061755	(47) 10.05.2023
(97) EP 3988367	(47) 03.05.2023	(97) EP 4005872	(47) 03.05.2023	(97) EP 4022401	(47) 03.05.2023	(97) EP 4063255	(47) 03.05.2023
(97) EP 3988477	(47) 10.05.2023	(97) EP 4006272	(47) 17.05.2023	(97) EP 4023734	(47) 10.05.2023	(97) EP 4063322	(47) 10.05.2023
(97) EP 3988615	(47) 03.05.2023	(97) EP 4006277	(47) 10.05.2023	(97) EP 4023739	(47) 17.05.2023	(97) EP 4063438	(47) 10.05.2023
(97) EP 3988806	(47) 10.05.2023	(97) EP 4006372	(47) 03.05.2023	(97) EP 4024220	(47) 10.05.2023	(97) EP 4063563	(47) 10.05.2023
(97) EP 3988905	(47) 10.05.2023	(97) EP 4006647	(47) 10.05.2023	(97) EP 4024476	(47) 10.05.2023	(97) EP 4063997	(47) 10.05.2023
(97) EP 3989033	(47) 17.05.2023	(97) EP 4006731	(47) 10.05.2023	(97) EP 4024685	(47) 03.05.2023	(97) EP 4065022	(47) 10.05.2023
(97) EP 3989052	(47) 03.05.2023	(97) EP 4008200	(47) 03.05.2023	(97) EP 4026402	(47) 03.05.2023	(97) EP 4067075	(47) 10.05.2023
(97) EP 3989196	(47) 03.05.2023	(97) EP 4008215	(47) 03.05.2023	(97) EP 4026431	(47) 03.05.2023	(97) EP 4067546	(47) 03.05.2023
(97) EP 3989257	(47) 10.05.2023	(97) EP 4008229	(47) 10.05.2023	(97) EP 4026705	(47) 10.05.2023	(97) EP 4067829	(47) 17.05.2023
(97) EP 3989475	(47) 03.05.2023	(97) EP 4008513	(47) 10.05.2023	(97) EP 4026756	(47) 10.05.2023	(97) EP 4067895	(47) 17.05.2023
(97) EP 3989537	(47) 03.05.2023	(97) EP 4008555	(47) 03.05.2023	(97) EP 4029345	(47) 10.05.2023	(97) EP 4069474	(47) 03.05.2023
(97) EP 3990190	(47) 10.05.2023	(97) EP 4008569	(47) 10.05.2023	(97) EP 4029666	(47) 10.05.2023	(97) EP 4070044	(47) 03.05.2023
(97) EP 3990203	(47) 10.05.2023	(97) EP 4008574	(47) 10.05.2023	(97) EP 4029972	(47) 10.05.2023	(97) EP 4070620	(47) 17.05.2023
(97) EP 3990301	(47) 10.05.2023	(97) EP 4008740	(47) 10.05.2023	(97) EP 4029991	(47) 10.05.2023	(97) EP 4071302	(47) 03.05.2023
(97) EP 3990346	(47) 03.05.2023	(97) EP 4008753	(47) 17.05.2023	(97) EP 4030087	(47) 03.05.2023	(97) EP 4071939	(47) 10.05.2023
(97) EP 3990512	(47) 10.05.2023	(97) EP 4008992	(47) 03.05.2023	(97) EP 4030152	(47) 03.05.2023	(97) EP 4071984	(47) 17.05.2023
(97) EP 3990727	(47) 03.05.2023	(97) EP 4009360	(47) 03.05.2023	(97) EP 4030247	(47) 03.05.2023	(97) EP 4074665	(47) 10.05.2023
(97) EP 3990809	(47) 10.05.2023	(97) EP 4009422	(47) 03.05.2023	(97) EP 4030252	(47) 10.05.2023	(97) EP 4074870	(47) 03.05.2023
(97) EP 3990875	(47) 03.05.2023	(97) EP 4009481	(47) 03.05.2023	(97) EP 4030498	(47) 03.05.2023	(97) EP 4074902	(47) 10.05.2023
(97) EP 3991064	(47) 10.05.2023	(97) EP 4009528	(47) 10.05.2023	(97) EP 4031461	(47) 17.05.2023	(97) EP 4075041	(47) 10.05.2023
(97) EP 3991890	(47) 10.05.2023	(97) EP 4009529	(47) 10.05.2023	(97) EP 4032451	(47) 03.05.2023	(97) EP 4076607	(47) 03.05.2023
(97) EP 3991912	(47) 10.05.2023	(97) EP 4009804	(47) 10.05.2023	(97) EP 4033579	(47) 03.05.2023	(97) EP 4077485	(47) 17.05.2023
(97) EP 3992471	(47) 03.05.2023	(97) EP 4009848	(47) 17.05.2023	(97) EP 4034390	(47) 17.05.2023	(97) EP 4078392	(47) 10.05.2023
(97) EP 3992624	(47) 10.05.2023	(97) EP 4010150	(47) 03.05.2023	(97) EP 4035916	(47) 10.05.2023	(97) EP 4081137	(47) 03.05.2023
(97) EP 3992671	(47) 03.05.2023	(97) EP 4010248	(47) 03.05.2023	(97) EP 4036038	(47) 10.05.2023	(97) EP 4083119	(47) 10.05.2023
(97) EP 3993299	(47) 17.05.2023	(97) EP 4010249	(47) 03.05.2023	(97) EP 4036544	(47) 03.05.2023	(97) EP 4085502	(47) 03.05.2023
(97) EP 3993331	(47) 03.05.2023	(97) EP 4010506	(47) 17.05.2023	(97) EP 4036658	(47) 03.05.2023	(97) EP 4086996	(47) 10.05.2023
(97) EP 3993913	(47) 03.05.2023	(97) EP 4010714	(47) 03.05.2023	(97) EP 4037623	(47) 03.05.2023	(97) EP 4087326	(47) 03.05.2023
(97) EP 3994087	(47) 03.05.2023	(97) EP 4010898	(47) 03.05.2023	(97) EP 4037859	(47) 10.05.2023	(97) EP 4087487	(47) 03.05.2023
(97) EP 3994088	(47) 03.05.2023	(97) EP 4010955	(47) 03.05.2023	(97) EP 4038165	(47) 17.05.2023	(97) EP 4089788	(47) 03.05.2023
(97) EP 3994525	(47) 03.05.2023	(97) EP 4011188	(47) 03.05.2023	(97) EP 4038252	(47) 17.05.2023	(97) EP 4090206	(47) 17.05.2023
(97) EP 3994679	(47) 03.05.2023	(97) EP 4011229	(47) 10.05.2023	(97) EP 4038480	(47) 10.05.2023	(97) EP 4090310	(47) 10.05.2023
(97) EP 3994680	(47) 03.05.2023	(97) EP 4011771	(47) 03.05.2023	(97) EP 4039061	(47) 10.05.2023	(97) EP 4090423	(47) 10.05.2023
(97) EP 3995276	(47) 03.05.2023	(97) EP 4012085	(47) 03.05.2023	(97) EP 4039433	(47) 03.05.2023	(97) EP 4092233	(47) 03.05.2023
(97) EP 3995323	(47) 03.05.2023	(97) EP 4012152	(47) 03.05.2023	(97) EP 4040870	(47) 17.05.2023	(97) EP 4092330	(47) 10.05.2023
(97) EP 3995358	(47) 10.05.2023	(97) EP 4012367	(47) 03.05.2023	(97) EP 4041083	(47) 17.05.2023	(97) EP 4093367	(47) 03.05.2023
(97) EP 3995439	(47) 17.05.2023	(97) EP 4012499	(47) 03.05.2023	(97) EP 4041978	(47) 10.05.2023	(97) EP 4093983	(47) 10.05.2023
(97) EP 3995541	(47) 17.05.2023	(97) EP 4012520	(47) 10.05.2023	(97) EP 4042598	(47) 03.05.2023	(97) EP 4093985	(47) 10.05.2023
(97) EP 3995634	(47) 10.05.2023	(97) EP 4013037	(47) 03.05.2023	(97) EP 4043385	(47) 03.05.2023	(97) EP 4096174	(47) 10.05.2023
(97) EP 3995690	(47) 03.05.2023	(97) EP 4013579	(47) 03.05.2023	(97) EP 4043933	(47) 17.05.2023	(97) EP 4096928	(47) 17.05.2023
(97) EP 3995722	(47) 17.05.2023	(97) EP 4013961	(47) 10.05.2023	(97) EP 4045838	(47) 03.05.2023	(97) EP 4098832	(47) 17.05.2023
(97) EP 3995886	(47) 10.05.2023	(97) EP 4014427	(47) 03.05.2023	(97) EP 4046615	(47) 10.05.2023	(97) EP 4098964	(47) 17.05.2023
(97) EP 3996095	(47) 03.05.2023	(97) EP 4014516	(47) 10.05.2023	(97) EP 4046834	(47) 10.05.2023	(97) EP 4099325	(47) 17.05.2023
(97) EP 3996199	(47) 10.05.2023	(97) EP 4014704	(47) 03.05.2023	(97) EP 4047169	(47) 10.05.2023	(97) EP 4104730	(47) 03.05.2023
(97) EP 3996210	(47) 10.05.2023	(97) EP 4014825	(47) 10.05.2023	(97) EP 4047365	(47) 10.05.2023	(97) EP 4104734	(47) 10.05.2023
(97) EP 3996636	(47) 03.05.2023	(97) EP 4015003	(47) 10.05.2023	(97) EP 4047914	(47) 10.05.2023	(97) EP 4104735	(47) 03.05.2023
(97) EP 3997193	(47) 03.05.2023	(97) EP 4015496	(47) 03.05.2023	(97) EP 4048475	(47) 17.05.2023	(97) EP 4107394	(47) 10.05.2023
(97) EP 3997534	(47) 10.05.2023	(97) EP 4015711	(47) 03.05.2023	(97) EP 4048612	(47) 17.05.2023	(97) EP 4108879	(47) 03.05.2023
(97) EP 3998394	(47) 10.05.2023	(97) EP 4015960	(47) 10.05.2023	(97) EP 4048739	(47) 10.05.2023	(97) EP 4109127	(47) 10.05.2023

(97) EP 4111865 (47) 03.05.2023 (97) EP 4115090 (47) 10.05.2023 (97) EP 4121292 (47) 10.05.2023
(97) EP 4113629 (47) 10.05.2023 (97) EP 4118311 (47) 17.05.2023 (97) EP 4124755 (47) 10.05.2023

Zveřejněné překlady evropských patentových spisů

U následujících udělených evropských patentů s účinky pro Českou republiku byl majitelem předložen překlad patentového spisu do českého jazyka (§ 35c odst. 2 až 4 zákona č. 527/1990 Sb., v platném znění). Údaje jsou řazeny vzestupně podle čísel evropských patentů.

(97) EP 2635659		(97) EP 3055380	
(47) 01.03.2023		(47) 10.05.2023	
(97) 10.05.2012		(97) 16.04.2015	
(51) C10G 45/00	(2006.01)	(51) C09K 5/04	(2006.01)
(96) 30.08.2011		(96) 06.10.2014	
(96) 11755295.0		(96) 14820953.9	
(73) Albemarle Europe Sprl., 1348 Louvain-la-Neuve, BE		(73) The Chemours Company FC, LLC, Wilmington DE 19801, US	
(72) VAN BROEKHOVEN, Emanuel Hermanus, NL-1141 DN Monnickendam, NL		(72) SCHULTZ, Kenneth J., Onalaska, Wisconsin 54650, US	
KLOMP, Ralph, NL-2152 JD Nieuw Vennep, NL		MINOR, Barbara Haviland, Elkton, Maryland 21921, US	
PRONK, Ruben Theodoor, NL-1546 LB Jisp, NL		(54) Chladicí směsi obsahující difluormethan, pentafluorethan a tetrafluorpropen a jejich použití	
GERRITSEN, Leendert Arie, NL-6741 CA Lunteren, NL		(32) 201361889076 P	
PLANTENGA, Frans Lodewijk, NL-3871 JP Hoevelaken, NL		(31) 10.10.2013	
STEENWINKEL, Edgar Evert, NL-2082 CB Santpoort-Zuid, NL		(33) US	
(54) Hydrodeoxygenace pyrolyzního oleje v přítomnosti přidaného alkoholu		(86) PCT/US2014/059249	
(32) 201161467023 P, 410101 P		(87) WO 2015/054104	
(31) 24.03.2011, 04.11.2010		(74) ZIVKO MIJATOVIC & PARTNERS s.r.o., Jugoslávských partyzánů 639/26, Praha 6, Bubeneč, 16000	
(33) US, US			
(86) PCT/EP2011/064897		(97) EP 3073918	
(87) WO 2012/059256		(47) 22.03.2023	
(74) KOREJZOVA LEGAL v.o.s., JUDr. Petra Sauvage de Brantes, Korunní 810/104, Praha 10, Vinohrady, 10100		(97) 04.06.2015	
		(51) A61B 5/145	(2006.01)
		A61B 5/00	(2006.01)
(97) EP 2723615		(96) 27.11.2014	
(47) 25.01.2023		(96) 14805573.4	
(97) 27.12.2012		(73) F. Hoffmann-La Roche AG, 4070 Basel, CH	
(51) B60R 21/34	(2011.01)	(72) STEIGER, Bernd, 67354 Roemerberg, DE	
B60T 7/12	(2006.01)	RASCH-MENGES, Jürgen, 68723 Schwetzingen, DE	
G01S 13/931	(2020.01)	(54) Způsob a zařízení pro analýzu kontinuálně sledovaných hodnot fyziologických měření uživatele, systém a počítačový programový produkt	
G01S 15/87	(2006.01)	(32) 13194952	
B60T 17/22	(2006.01)	(31) 28.11.2013	
B60T 7/22	(2006.01)	(33) EP	
G01S 15/931	(2020.01)	(86) PCT/EP2014/075833	
B60T 13/74	(2006.01)	(87) WO 2015/078975	
G01S 17/931	(2020.01)	(74) KOREJZOVA LEGAL v.o.s., JUDr. Petra Sauvage de Brantes, Korunní 810/104, Praha 10, Vinohrady, 10100	
(96) 13.03.2012			
(96) 12802836.2		(97) EP 3077175	
(73) Surveillance Guard Co Limited, Shailer Park, QLD 4128, AU		(47) 22.02.2023	
(72) KIEHNE, Bruce Leigh, Shailer Park, Queensland 4128, AU		(97) 11.06.2015	
(54) Systém prevence nehod a vozidlo se systémem prevence nehod		(51) B29C 45/77	(2006.01)
(32) 2011902483		B29C 45/78	(2006.01)
(31) 24.06.2011		B29C 70/48	(2006.01)
(33) AU		(96) 03.12.2014	
(86) PCT/AU2012/000250		(96) 14868247.9	
(87) WO 2012/174584		(73) Continental Structural Plastics, Inc., Auburn Hills, MI 48326, US	
(74) PatentEnter s.r.o., Koliště 1965/13a, Brno, Černá Pole, 60200		(72) GUHA, Probir Kumar, Bloomfield Hills, Michigan 48031, US	
		SIWAJEK, Michael J., Auburn Hills, Michigan 48326, US	
(97) EP 2976637		(54) Přetlačování pryskyřice s krátkou dobou cyklu	
(47) 05.04.2023		(32) 201361910974 P	
(97) 25.09.2014		(31) 03.12.2013	
(51) G01N 33/44	(2006.01)	(33) US	
G01N 25/14	(2006.01)	(86) PCT/US2014/068326	
(96) 17.02.2014		(87) WO 2015/084933	
(96) 14720884.7		(74) PatentEnter s.r.o., Koliště 1965/13a, Brno, Černá Pole, 60200	
(73) Barkey GmbH & Co. KG, 33818 Leopoldshöhe, DE			
(72) BARKEY, Thomas, 33813 Oerlinghausen, DE		(97) EP 3277180	
(54) Testovací zařízení		(47) 22.03.2023	
(32) 202013101214 U		(97) 06.10.2016	
(31) 21.03.2013		(51) A61B 5/145	(2006.01)
(33) DE		A61B 5/00	(2006.01)
(86) PCT/DE2014/100060		G16H 40/63	(2018.01)
(87) WO 2014/146641		(96) 01.04.2016	
(74) Rott, Růžička & Guttman a spol., Vyskočilova 1566, Praha 4, Michle, 14000		(96) 16716399.7	

(73) F. Hoffmann-La Roche AG, 4070 Basel, CH
(72) DIEBOLD, Erica R., Fishers, Indiana 46038, US
GREENBURG, Alan, Indianapolis, Indiana 46256, US
DUKE, David L., Fishers, Indiana 46037, US
(54) **Systémy pro analýzu údajů o glukóze naměřených u osoby s diabetem**
(32) 201514677148
(31) 02.04.2015
(33) US
(86) PCT/US2016/025502
(87) WO 2016/161254
(74) KOREJZOVA LEGAL v.o.s., JUDr. Petra Sauvage de Brantes, Korunní 810/104, Praha 10, Vinohrady, 10100

(97) **EP 3294283**
(47) 08.03.2023
(97) 17.11.2016
(51) **A61K 31/225** (2006.01)
A61K 31/41 (2006.01)
A61P 9/04 (2006.01)
(96) 09.05.2016
(96) 16722388.2
(73) Novartis AG, 4002 Basel, CH
(72) RIZKALA, Adel Redmond, 4002 Basel, CH
SHI, Victor Chengwei, 4002 Basel, CH
CHEN, Fabian, 4002 Basel, CH
(54) **Dávkovací režim sakubitrilu-valsartanu pro léčbu srdečního selhání**
(32) 201562159703 P
(31) 11.05.2015
(33) US
(86) PCT/IB2016/052633
(87) WO 2016/181284
(74) Mgr. Jana Šuranová Traplová advokátka, Přístavní 24, Praha 7, 17000

(97) **EP 3360575**
(47) 19.04.2023
(97) 15.08.2018
(51) **A61K 47/10** (2017.01)
A61K 47/12 (2006.01)
A61K 47/14 (2017.01)
A61K 9/06 (2006.01)
A61K 9/08 (2006.01)
A61K 31/565 (2006.01)
A61K 31/568 (2006.01)
A61K 31/57 (2006.01)
A61K 31/56 (2006.01)
A61K 31/566 (2006.01)
A61K 31/573 (2006.01)
A61K 9/00 (2006.01)
A61P 5/00 (2006.01)
A61P 43/00 (2006.01)
(96) 27.10.2010
(96) 18163659.8
(73) Besins Healthcare Luxembourg SARL, 2668 Luxembourg, LU
(72) MASINI-ETEVE, Valérie, 92340 Bourg La Reine, FR
CANET, Denis, 1050 Bruxelles, BE
(54) **Transdermální farmaceutické kompozice obsahující aktivní čidla**
(32) 25524109 P, 09178762
(31) 27.10.2009, 10.12.2009
(33) US, EP
(74) Havlík Švorčík a partneři, advokátní a patentová kancelář, JUDr. Michal Havlík, Hálkova 1406/2, Praha 2, Nové Město, 12000

(97) **EP 3366994**
(47) 22.03.2023
(97) 29.08.2018
(51) **F23M 5/02** (2006.01)
F23N 5/00 (2006.01)
F23N 5/02 (2006.01)
F23D 14/22 (2006.01)
F23D 14/32 (2006.01)
(96) 20.02.2018
(96) 18157679.4
(73) AIR PRODUCTS AND CHEMICALS, INC., Allentown, Pennsylvania 18195, US
(72) HORAN, William J., Bear Creep TWP., PA Pennsylvania 18702, US
BUZINSKI, Michael David, Slatington, PA Pennsylvania 18080, US

SLAVEJKOV, Aleksandar Georgi, Allentown, PA Pennsylvania 18104, US
D'AGOSTINI, Mark Daniel, Allentown, PA 18104, US
(54) **Zdvojeně fázovaný kyslíko-palivový hořák**
(32) 201762461946 P, 201815865911
(31) 22.02.2017, 09.01.2018
(33) US, US
(74) Kania, Sedlák, Smola, s.r.o., Mendlovo náměstí 907/1a, Brno, Staré Brno, 60300

(97) **EP 3388821**
(47) 29.03.2023
(97) 22.06.2017
(51) **G01N 21/65** (2006.01)
G01N 21/21 (2006.01)
G01J 3/02 (2006.01)
G01J 3/10 (2006.01)
G01J 3/44 (2006.01)
(96) 29.11.2016
(96) 16874726.9
(73) Dalian Institute Of Chemical Physics, Chinese Academy Of Sciences, Liaoning 116023, CN
(72) LI, Can, Dalian Liaoning 116023, CN
FENG, Zhaochi, Dalian Liaoning 116023, CN
WANG, Peng, Dalian Liaoning 116023, CN
ZHANG, Ying, Dalian Liaoning 116023, CN
TANG, Yuxuan, Dalian Liaoning 116023, CN
(54) **Chirální Ramanův spektrometr s excitací krátkovlnným laserem**
(32) 201510925965
(31) 13.12.2015
(33) CN
(86) PCT/CN2016/107611
(87) WO 2017/101669
(74) KOREJZOVA LEGAL v.o.s., JUDr. Petra Sauvage de Brantes, Korunní 810/104, Praha 10, Vinohrady, 10100

(97) **EP 3428513**
(47) 12.04.2023
(97) 16.01.2019
(51) **F21S 41/153** (2018.01)
F21S 41/143 (2018.01)
F21S 41/663 (2018.01)
B60Q 1/00 (2006.01)
(96) 11.07.2018
(96) 18183007.6
(73) Valeo Vision, 93012 Bobigny Cedex, FR
(72) ROELS, Sebastien, 93012 Bobigny Cedex, FR
PELLARIN, Marie, 93012 Bobigny Cedex, FR
SANCHEZ, Vanesa, 93012 Bobigny Cedex, FR
(54) **Osvětlovací zařízení promítající dvě vertikálně odsazené matice světelných pixelů**
(32) 1756659
(31) 13.07.2017
(33) FR
(74) Mgr. Jana Šuranová Traplová advokátka, Přístavní 24, Praha 7, 17000

(97) **EP 3435783**
(47) 15.02.2023
(97) 05.10.2017
(51) **A21D 13/02** (1968.09)
A23L 7/10 (2016.01)
A23P 20/10 (2016.01)
A23P 20/20 (2016.01)
A23G 3/48 (2006.01)
A23G 3/34 (2006.01)
(96) 31.03.2017
(96) 17714477.1
(73) Sociétés des Produits Nestlé S.A., 1800 Vevey, CH
(72) ABU-HARDAN, Madian Othman, York Yorkshire YO32 9LJ, GB
BONARIUS, Gijsbert Adriaan, UK - YO26 4WX, York, GB
CLEMENT, Patrick, 1661 Le Pâquier-Montbarry, CH
MARION, Sophie, UK - Y031 OWD, York - Yorkshire, GB
CLARK, Benedict Timothy, Wigton Cumbria CA7 2QX, GB
JONES, Stuart, David, Hamer, Burnley Lancashire BB10 3QR, GB
(54) **Cukrářský prostředek zahrnující materiál podobný otrubám**
(32) 16163531

(31) 01.04.2016		B60N 2/427	(2006.01)
(33) EP		(96) 14.12.2018	
(86) PCT/EP2017/057696		(96) 18212506.2	
(87) WO 2017/167966		(73) BP Children's Products HK Co., Limited, Wanchai, HK	
(74) Havlík Švorčík a partneři, advokátní a patentová kancelář, JUDr. Michal Havlík, Hálkova 1406/2, Praha 2, Nové Město, 12000		(72) LI, Ruyi, Dongguan, Guangdong, 523000, CN	
<hr/>			
(97) EP 3485181		(54) Tlumicí struktura a dětská bezpečnostní sedačka, která ji obsahuje	
(47) 01.03.2023		(32) 201711341813	
(97) 18.01.2018		(31) 14.12.2017	
(51) F16G 11/10	(2006.01)	(33) CN	
F16M 13/02	(2006.01)	(74) KOREJZOVA LEGAL v.o.s., JUDr. Petra Sauvage de Brantes, Korunní 810/104, Praha 10, Vinohrady, 10100	
F16M 11/04	(2006.01)	<hr/>	
F21V 21/104	(2006.01)	(97) EP 3524923	
F21V 21/112	(2006.01)	(47) 08.03.2023	
F21V 21/16	(2006.01)	(97) 12.04.2018	
F21V 21/18	(2006.01)	(51) F41A 23/54	(2006.01)
F16B 21/02	(2006.01)	F41A 23/34	(2006.01)
F16B 21/06	(2006.01)	F41F 1/06	(2006.01)
(96) 06.07.2017		(96) 06.10.2016	
(96) 17754770.0		(96) 16918203.7	
(73) Gripple Limited, Sheffield, South Yorkshire S4 7UQ, GB		(73) New Technologies Global Systems, S.L., 28400 Collado Villalba (Madrid), ES	
(72) HEPWORTH, Robert, Sheffield South Yorkshire S6 4GR, GB		(72) ESTRELLA MOLINA, Javier, 28400 Collado Villalba, ES	
(54) Vylepšení spojovacích zařízení nebo vylepšení s nimi související		(54) Dvojitá základová deska pro přenos sil na zem pro minomety namontované na vozidle	
(32) 201612234		(86) PCT/ES2016/070711	
(31) 14.07.2016		(87) WO 2018/065638	
(33) GB		(74) ŽOVICOVÁ & ŽOVIC IP, s.r.o., Záhradnícka 36, Bratislava, 82108	
(86) PCT/GB2017/000104		<hr/>	
(87) WO 2018/011533		(97) EP 3551170	
(74) PatentEnter s.r.o., Koliště 1965/13a, Brno, Černá Pole, 60200		(47) 22.02.2023	
<hr/>			
(97) EP 3488483		(97) 14.06.2018	
(47) 22.02.2023		(51) A61K 9/14	(2006.01)
(97) 01.02.2018		A61K 36/752	(2006.01)
(51) H01M 10/052	(2010.01)	A61K 9/20	(2006.01)
H01M 10/0569	(2010.01)	A61K 9/48	(2006.01)
H01M 10/054	(2010.01)	(96) 29.11.2017	
H01M 10/0568	(2010.01)	(96) 17811255.3	
(96) 25.07.2017		(73) Indena S.p.A., 20139 Milano, IT	
(96) 17743030.3		(72) RONCHI, Massimo, 20139 Milano, IT	
(73) Solvay Specialty Polymers Italy S.p.A., 20021 Bollate (MI), IT		MOMBELLI, Giacomo, 20139 Milano, IT	
(72) PETRICCI, Silvia Rita, 20091 Bresso, IT		(54) Směsi práškové pevné látky obsahující flavonoidy, způsob jejich přípravy, formulace a jejich použití	
MACCONE, Patrizia Serenella, 20127 Milano (MI), IT		(32) 16202405	
DAMEN, Libero, 20020 Cesate (MI), IT		(31) 06.12.2016	
HAMON, Christine, 20021 Bollate (MI), IT		(33) EP	
ORIANI, Andrea Vittorio, 20091 Bresso (MI), IT		(86) PCT/EP2017/080866	
(54) Kapalné elektrolyty pro lithiové baterie		(87) WO 2018/104131	
(32) 16181016		(74) KOREJZOVA LEGAL v.o.s., JUDr. Petra Sauvage de Brantes, Korunní 810/104, Praha 10, Vinohrady, 10100	
(31) 25.07.2016		<hr/>	
(33) EP		(97) EP 3571192	
(86) PCT/EP2017/068709		(47) 30.11.2022	
(87) WO 2018/019804		(97) 26.07.2018	
(74) THK Legal s.r.o., Přístavní 24, Praha 7, 17000		(51) C07D 403/04	(2006.01)
<hr/>			
(97) EP 3490868		C07D 403/14	(2006.01)
(47) 22.02.2023		A61K 31/506	(2006.01)
(97) 12.04.2018		A61P 17/14	(2006.01)
(51) B61G 5/02	(2006.01)	A61P 37/00	(2006.01)
(96) 18.09.2017		(96) 16.01.2018	
(96) 17777512.9		(96) 18701296.8	
(73) Siemens Mobility GmbH, 81739 München, DE		(73) Astrazeneca AB, 151 85 Södertälje, SE	
(72) SCHMIDT, Gerhard, 45127 Essen, DE		(72) NILSSON, Karl, Magnus, 431 83 Mölndal, SE	
(54) Spojovací zařízení pro na společném podvozku podepřené vozové skříň kolejevoého vozidla		ÅSTRAND, Annika, Birgitta, Margareta, 431 83 Mölndal, SE	
(32) 102016219201		BERGGREN, Anna, Ingrid, Kristina, 431 83 Mölndal, SE	
(31) 04.10.2016		JOHANSSON, Johan, R., 431 83 Mölndal, SE	
(33) DE		LEPISTÖ, Matti, Juhani, 431 83 Mölndal, SE	
(86) PCT/EP2017/073439		KAWATKAR, Sameer, Pralhad, Wilmington, DE 19803, US	
(87) WO 2018/065196		SU, Qibin, Wilmington, DE 19803, US	
(74) Čermák a spol., JUDr. Karel Čermák Ph.D. LL.M., advokát, Elišky Peškové 735/15, Praha 5, Smíchov, 15000		KETTLE, Jason, Grant, Cambridge CB2 0AA, GB	
<hr/>			
(97) EP 3521104		(54) Selektivní inhibitory JAK1	
(47) 18.01.2023		(32) 201762447057 P	
(97) 07.08.2019		(31) 17.01.2017	
(51) B60N 2/28	(2006.01)	(33) US	

(86)	PCT/EP2018/051038		<i>A63B 71/08</i>	(2006.01)
(87)	WO 2018/134213		<i>A61F 5/56</i>	(2006.01)
(74)	THK Legal s.r.o., Přístavní 531/24, Praha 7, Holešovice, 17000		<i>B32B 7/02</i>	(2019.01)
(97)	EP 3577070		<i>B32B 7/12</i>	(2006.01)
(47)	15.02.2023		<i>B32B 27/08</i>	(2006.01)
(97)	09.08.2018		<i>B32B 27/28</i>	(2006.01)
(51)	<i>C04B 26/22</i>	(1985.01)	<i>B32B 27/30</i>	(2006.01)
	<i>C04B 26/24</i>	(1985.01)	<i>B32B 27/32</i>	(2006.01)
	<i>C04B 26/26</i>	(1985.01)	<i>B32B 27/34</i>	(2006.01)
	<i>C04B 26/28</i>	(1985.01)	<i>B32B 27/36</i>	(2006.01)
	<i>C04B 28/00</i>	(1985.01)	<i>B32B 27/40</i>	(2006.01)
	<i>C04B 20/00</i>	(1985.01)	(96)	31.05.2018
	<i>C01B 32/942</i>	(2017.01)	(96)	18733091.5
	<i>C04B 35/56</i>	(1968.09)	(73)	Bay Materials LLC, Fremont, California 94538, US
	<i>C04B 2/10</i>	(1985.01)	(72)	STEWART, Ray F., Redwood City California 94062, US
	<i>C22B 1/244</i>	(1974.07)		LAHLOUH, John, San Jose California 95123, US
(96)	11.12.2017		(54)	Dvouplášťová dentální pomůcka a materiálové konstrukce
(96)	17826414.9		(32)	201762512786 P, 201762590627 P
(73)	Fels-Werke GmbH, 38640 Goslar, DE		(31)	31.05.2017, 26.11.2017
(72)	STUMPF, Thomas, 38667 Bad Harzburg, DE		(33)	US, US
	MEHLING, Christine, 38871 Abbenrode, DE		(86)	PCT/US2018/035384
	BOENKENDORF, Ulf, 31188 Holle, DE		(87)	WO 2018/222864
	WEDLER, Kirstin, 38871 Darlingerode, DE		(74)	ŽOVICOVÁ & ŽOVIC IP, s.r.o., Záhradnícka 36, Bratislava, 82108
	ERNST, Nancy, 38899 Stiege, DE		(97)	EP 3640416
	DEICKE, Christin, 38875 Elbingerode, DE		(47)	29.03.2023
(54)	Způsob zhotovení výlisku a takto zhotovený výlisk		(97)	22.04.2020
(32)	102017101890		(51)	<i>E05B 19/00</i>
(31)	31.01.2017			(2006.01)
(33)	DE			(2006.01)
(86)	PCT/DE2017/101055		(96)	15.10.2018
(87)	WO 2018/141318		(96)	18200478.8
(74)	Ing. Vítězslav Žák, patentový zástupce, Ostopovická 472/4, Troubsko, 66441		(73)	BKS GmbH, 42549 Velbert, DE
			(72)	HENNECKE, Gerhard, 42555 Velbert, DE
				ZIAJA, Klaus, 45130 Essen, DE
(97)	EP 3588104		(54)	Klíč pro cylindrickou vložku a uzamykací systém
(47)	08.03.2023		(74)	Rott, Růžička & Guttman a spol., Vyskočilova 1566, Praha 4, Michle, 14000
(97)	01.01.2020			
(51)	<i>G01R 22/00</i>	(2006.01)	(97)	EP 3648946
(96)	28.06.2019		(47)	22.02.2023
(96)	19183186.6		(97)	10.01.2019
(73)	ALSTOM Transport Technologies, 93400 Saint-Ouen, FR		(51)	<i>B29C 48/285</i>
(72)	MUSSET, Sébastien, 17220 SAINTE SOULLE, FR			(2019.01)
	DUBAN, Patrick, 17000 LA ROCHELLE, FR			(2015.01)
(54)	Postup detekce poruchy na elektrickém napájení vozidla		(96)	26.06.2018
(32)	1855929		(96)	18739471.3
(31)	29.06.2018		(73)	AIM3D GmbH, 18069 Rostock, DE
(33)	FR		(72)	RÜCKBORN, Tom, 18057 Rostock, DE
(74)	ZIVKO MIJATOVIC & PARTNERS s.r.o., Jugoslávských partyzánů 639/26, Praha 6, Bubeneč, 16000			ZIELKE, René, 18069 Rostock, DE
				LIEBERWIRTH, Clemens, 18059 Rostock, DE
				MORRISON, Vincent, 18292 Krakow am See, DE
				SEITZ, Hermann, 18055 Rostock, DE
(97)	EP 3597659		(54)	Zařízení a způsob pro extruzi tepelně-mechanicky tvarovatelných materiálů v sypké formě a šnekový extruder kompaktního konstrukčního tvaru
(47)	01.03.2023		(32)	102017114841
(97)	22.01.2020		(31)	04.07.2017
(51)	<i>C07K 1/00</i>	(2006.01)	(33)	DE
	<i>C07K 14/00</i>	(2006.01)	(86)	PCT/EP2018/067130
(96)	08.07.2008		(87)	WO 2019/007756
(96)	19181777.4		(74)	PATENTSERVIS Praha a.s., Na Podkovce 281/10, Praha 4, Podolí, 14700
(73)	Genentech, Inc., South San Francisco, CA 94080, US		(97)	EP 3668512
(72)	KAO, Yunh-hsiang, San Mateo, CA 94403, US		(47)	15.02.2023
	SCHMIDT, Melody Trexher, Danville, CA 94506, US		(97)	21.02.2019
	LAIRD, Michael W., San Ramon, CA 94582, US		(51)	<i>A61K 31/5025</i>
	WONG, Rita L., Redwood City, CA 94062, US			(1974.07)
	HEWITT, Daniel P., Sunnyvale, CA 94085, US			(2000.01)
(54)	Prevence redukce disulfidického můstku během rekombinantní produkce polypeptidů			(2000.01)
(32)	94867707 P			(2000.01)
(31)	09.07.2007			(2000.01)
(33)	US			(2000.01)
(74)	KOREJZOVA LEGAL v.o.s., JUDr. Petra Sauvage de Brantes, Korunní 810/104, Praha 10, Vinohrady, 10100			(2000.01)
(97)	EP 3629995		(96)	15.08.2018
(47)	26.10.2022		(96)	18766400.8
(97)	06.12.2018		(73)	Agios Pharmaceuticals, Inc., Cambridge, MA 02139, US
(51)	<i>A61C 7/08</i>	(2006.01)	(72)	CIANCHETTA, Giovanni, Boxford, MA 01921, US
				KUNG, Charles, Arlington, MA 02474, US
				LIU, Tao, Wellesley, MA 02482, US

PADYANA, Anil, Kumar, Lexington, MA 02421, US	G06T 5/00	(2006.01)
SUI, Zhihua, Cambridge, MA 02139, US	G06T 7/11	(2017.01)
CAI, Zhenwei, Shanghai 201201, CN	(96) 03.12.2018	
CUI, Dawei, Shanghai 201802, CN	(96) 18814846.4	
JI, Jingjing, Shanghai 200062, CN	(73) Muehlbauer GmbH & Co. KG, 93426 Roding, DE	
(54) Modulátory pyruvatkinázy a jejich použití	(72) ZEITZLER, Anton, 93426 Roding, DE	
(32) PCT/CN2017/097496, 201862673526 P, 201862673533 P	(72) WANJEK, Michael, 93149 Nittenau, DE	
(31) 15.08.2017, 18.05.2018, 18.05.2018	(54) Způsob výroby portrétu osoby pro průkaz totožnosti	
(33) CN, US, US	(32) 102017011132	
(86) PCT/US2018/000129	(31) 01.12.2017	
(87) WO 2019/035865	(33) DE	
(74) Havlík Švorčík a partneři, advokátní a patentová kancelář, JUDr. Michal Havlík, Hálkova 1406/2, Praha 2, Nové Město, 12000	(86) PCT/EP2018/083311	
	(87) WO 2019/106204	
	(74) Rott, Růžička & Guttman a spol., Vyskočilova 1566, Praha 4, Michle, 14000	
(97) EP 3679042		
(47) 01.03.2023		
(97) 14.03.2019		
(51) C07D 487/04	(2006.01)	
A61K 31/4985	(2006.01)	
A61P 35/00	(2006.01)	
A61P 37/00	(2006.01)	
(96) 07.09.2018		
(96) 18853233.7		
(73) BeiGene, Ltd., Grand Cayman KY1-1108, KY		
(72) ZHAO, Haibo, Beijing 102206, CN		
WANG, Zhiwei, Beijing 102206, CN		
LI, Jing, Beijing 102206, CN		
(54) IMIDAZO[1,5-A]PYRAZINOVÉ DERIVÁTY JAKO INHIBITORY PI3Kdelta		
(32) PCT/CN2017/101058, PCT/CN2017/119373, PCT/CN2018/086555		
(31) 08.09.2017, 28.12.2017, 11.05.2018		
(33) CN, CN, CN		
(86) PCT/CN2018/104559		
(87) WO 2019/047915		
(74) KOREJZOVA LEGAL v.o.s., JUDr. Petra Sauvage de Brantes, Korunní 810/104, Praha 10, Vinohrady, 10100		
(97) EP 3683490		
(47) 08.03.2023		
(97) 22.07.2020		
(51) F17C 5/06	(2006.01)	
(96) 09.01.2020		
(96) 20151037.7		
(73) Tatsuno Corporation, Tokyo 108-0073, JP		
(72) NATORI, Naoaki, Tokyo 108-0073, JP		
YOSHIDA, Yuichi, Tokyo 108-0073, JP		
(54) Systém plnění vodíkem a způsob plnění vodíkem		
(32) 2019004878		
(31) 16.01.2019		
(33) JP		
(74) Rott, Růžička & Guttman a spol., Vyskočilova 1566, Praha 4, Michle, 14000		
(97) EP 3716005		
(47) 05.04.2023		
(97) 30.09.2020		
(51) G06F 1/16	(2006.01)	
G09F 9/30	(2006.01)	
G06F 3/044	(2006.01)	
B32B 17/06	(2006.01)	
(96) 15.12.2016		
(96) 20173276.5		
(73) Samsung Electronics Co., Ltd., Gyeonggi-do 16677, KR		
(72) KIM, Younggyun, Suwon-si, Gyeonggi-do, 16677, KR		
MOON, Heecheul, Suwon-si, Gyeonggi-do, 16677, KR		
(54) Elektronické zařízení s ohebným zobrazovacím okénkem		
(32) 201662275729 P, 20160054196		
(31) 06.01.2016, 02.05.2016		
(33) US, KR		
(74) Mgr. Jana Šuranová Traplová advokátka, Přístavní 24, Praha 7, 17000		
(97) EP 3718075		
(47) 22.03.2023		
(97) 06.06.2019		
(51) B42D 25/309	(2014.01)	
G06T 5/40	(2006.01)	
(97) EP 3718849		
(47) 01.03.2023		
(97) 07.10.2020		
(51) B61D 17/04	(2006.01)	
B61D 19/02	(2006.01)	
(96) 04.03.2020		
(96) 20160831.2		
(73) Siemens Mobility GmbH, 81739 München, DE		
(72) Rohowski, Eric, 47877 Willich-Anrath, DE		
Hruska, Frantisek, 256 01 Chlístov, CZ		
(54) Kolejové vozidlo a použití		
(32) 102019204494		
(31) 29.03.2019		
(33) DE		
(74) Čermák a spol., JUDr. Karel Čermák Ph.D. LL.M., advokát, Elišky Peškové 735/15, Praha 5, Smíchov, 15000		
(97) EP 3721027		
(47) 15.02.2023		
(97) 13.06.2019		
(51) E04F 21/00	(1968.09)	
E04F 13/08	(1968.09)	
E04F 15/02	(1968.09)	
E04F 21/18	(1968.09)	
(96) 04.12.2018		
(96) 18842828.8		
(73) Dakota Group S.a.s. di Zeno Cipriani & C., 37010 Affi (VR), IT		
(72) CIPRIANI, Zeno, 37010 Affi (VR), IT		
(54) Nivelační přístroj pro obklady a dlažby		
(32) 201700139892		
(31) 05.12.2017		
(33) IT		
(86) PCT/IB2018/059628		
(87) WO 2019/111150		
(74) JUDr. Petr Holý, advokát, JUDr. Petr Holý, Místecká 567, Praha 9, Letňany, 19900		
(97) EP 3723975		
(47) 15.03.2023		
(97) 20.06.2019		
(51) B32B 5/26	(2006.01)	
B32B 5/02	(2006.01)	
B32B 5/08	(2006.01)	
A61B 50/00	(2016.01)	
A61B 17/00	(2006.01)	
(96) 29.11.2018		
(96) 18815798.6		
(73) DON & LOW LIMITED, Forfar, Angus DD8 1FR, Scotland, GB		
(72) AVRIL, David, Dundee DD2 1LR, GB		
MURPHY, Robert Ronald, Invergowrie DD2 5AY, GB		
HAYNES, Lesley Ray, Forfar, Angus DD8 3LE, GB		
(54) Netkaná textilie		
(32) 201720899, 201814285		
(31) 14.12.2017, 03.09.2018		
(33) GB, GB		
(86) PCT/GB2018/053463		
(87) WO 2019/116000		
(74) ZIVKO MIJATOVIC & PARTNERS s.r.o., Jugoslávských partyzánů 639/26, Praha 6, Bubeneč, 16000		

- (97) **EP 3731669**
(47) 22.02.2023
(97) 04.07.2019
(51) **A24F 47/00** (2006.01)
A61M 15/00 (2006.01)
A24B 3/14 (2006.01)
A24B 15/14 (2006.01)
A61M 11/04 (2006.01)
A61M 15/06 (2006.01)
H05B 6/10 (2006.01)
(96) 21.12.2018
(96) 18829395.5
(73) JT International SA, 1202 Geneva, CH
(72) ALIZON, Robert, 1170 Aubonne, CH
UHRMEISTER, Peter, 54296 Trier, DE
ROGAN, Andrew Robert John, IV36 2ZH Forres Moray, GB
(54) **Indukčně zahříváný spotřební materiál ke generování aerosolu**
(32) 17211198
(31) 29.12.2017
(33) EP
(86) PCT/EP2018/086525
(87) WO 2019/129693
(74) Mgr. Jana Šuranová Traplová, advokátka, Přístavní 531/24, Praha 7, Holešovice, 17000
-
- (97) **EP 3754058**
(47) 22.02.2023
(97) 23.12.2020
(51) **D01H 1/244** (2006.01)
(96) 16.06.2020
(96) 20180133.9
(73) Saurer (Jiangsu) Textile Machinery Co. Ltd., 215024 Suzhou Jiangsu Province, CN
(72) Wu, Yunfeng, Suzhou, Jiangsu 215001, CN
(54) **Textilní stroj s jednotlivě motorově poháněnými vřeteny**
(32) 201920927110 U
(31) 19.06.2019
(33) CN
(74) Havlík Švorčík a partneři, advokátní a patentová kancelář, JUDr. Otakar Švorčík, Hálkova 1406/2, Praha 2, Nové Město, 12000
-
- (97) **EP 3768542**
(47) 03.05.2023
(97) 26.09.2019
(51) **B60K 15/05** (2006.01)
(96) 28.02.2019
(96) 19712506.5
(73) Kiekert AG, 42579 Heiligenhaus, DE
(72) GOLDMANN, Sebastian, 44869 Bochum, DE
PIEPER, Ralf, 42579 Heiligenhaus, DE
TÖPFER, Claus, 71063 Sindelfingen, DE
(54) **Nastavovací pohon pro klapkový prvek motorového vozidla**
(32) 102018106923
(31) 23.03.2018
(33) DE
(86) PCT/DE2019/100184
(87) WO 2019/179556
(74) Rott, Růžička & Guttman a spol., Vyskočilova 1566, Praha 4, Michle, 14000
-
- (97) **EP 3770162**
(47) 15.03.2023
(97) 26.09.2019
(51) **C07D 491/20** (2006.01)
A61K 31/436 (2006.01)
A61P 35/00 (2006.01)
(96) 19.03.2019
(96) 19770755.7
(73) Sumitomo Pharma Co., Ltd., Osaka 541-0045, JP
(72) BAN, Hitoshi, Osaka-shi, Osaka 554-0022, JP
KAMIOKA, Seiji, Osaka-shi, Osaka 554-0022, JP
SAWAYAMA, Yusuke, Osaka-shi, Osaka 554-0022, JP
HASHIZUME, Miki, Osaka-shi, Osaka 554-0022, JP
(54) **Dihydrochromenové deriváty**
(32) 2018052971
(31) 20.03.2018
-
- (33) JP
(86) PCT/JP2019/011439
(87) WO 2019/181939
(74) PATENTSERVIS Praha a.s., Na Podkovce 281/10, Praha 4, Podolí, 14700
-
- (97) **EP 3796912**
(47) 15.02.2023
(97) 28.11.2019
(51) **A61K 31/497** (2000.01)
A61K 39/00 (1974.07)
A61P 35/00 (2000.01)
A61K 31/496 (2000.01)
A61K 39/395 (1980.01)
A61K 45/06 (1974.07)
A61P 35/02 (2000.01)
C07K 16/28 (1995.01)
(96) 22.05.2019
(96) 19732494.0
(73) Celgene Corporation, Summit, NJ 07901, US
(72) PIERCE, Daniel, W., San Francisco, CA 94158, US
WONG, Lilly, L., San Diego, CA 92121, US
(54) **Antiproliferativní sloučeniny a bispecifické protilátky proti BCMA a CD3 určené ke kombinovanému použití**
(32) 201862675639 P
(31) 23.05.2018
(33) US
(86) PCT/US2019/033505
(87) WO 2019/226761
(74) Havlík Švorčík a partneři, advokátní a patentová kancelář, JUDr. Michal Havlík, Hálkova 1406/2, Praha 2, Nové Město, 12000
-
- (97) **EP 3797615**
(47) 19.04.2023
(97) 31.03.2021
(51) **A24F 40/485** (2020.01)
(96) 14.12.2015
(96) 20208979.3
(73) Philip Morris Products S.A., 2000 Neuchâtel, CH
(72) MIRONOV, Oleg, 2000 Neuchâtel, CH
ZINOVIK, Ihar Nikolaevich, 2034 Peseux, CH
FERNANDO, Keethan Dasnavis, 2034 Peseux, CH
(54) **Systém generující aerosol a způsob vedení proudění vzduchu uvnitř elektricky zahříváného systému generujícího aerosol**
(32) 14197849, 15176545
(31) 15.12.2014, 13.07.2015
(33) EP, EP
(74) PatentEnter s.r.o., Koliště 1965/13a, Brno, Černá Pole, 60200
-
- (97) **EP 3798403**
(47) 22.03.2023
(97) 31.03.2021
(51) **E06B 3/968** (2006.01)
E06B 1/16 (2006.01)
(96) 07.09.2020
(96) 20194914.6
(73) Novoferm Riexinger Türenwerke GmbH, 74336 Brackenheim, DE
(72) LOBIN, Sebastian, 74397 Pfaffenhofen, DE
(54) **Profilové ocelové rámy**
(32) 102019124015
(31) 06.09.2019
(33) DE
(74) Čermák a spol., JUDr. Karel Čermák Ph.D. LL.M., advokát, Elišky Peškové 735/15, Praha 5, Smíchov, 15000
-
- (97) **EP 3802843**
(47) 29.03.2023
(97) 05.12.2019
(51) **C12P 19/02** (2006.01)
C12P 19/14 (2006.01)
C12P 7/10 (2006.01)
(96) 29.05.2019
(96) 19728618.0
(73) Versalis S.p.A., 20097 San Donato Milanese (MI), IT
(72) NOORDAM, Bertus, 6100 AA ECHT, NL
PEL, Herman Jan, 6100 AA ECHT, NL

- (54) **Způsob pro enzymovou hydrolyzu lignocelulózového materiálu a fermentace cukrů**
(32) 18175158, 19164364
(31) 30.05.2018, 21.03.2019
(33) EP, EP
(86) PCT/EP2019/063917
(87) WO 2019/229108
(74) Rott, Růžička & Guttman a spol., Vyskočilova 1566, Praha 4, Michle, 14000
-
- (97) **EP 3807221**
(47) 15.02.2023
(97) 19.12.2019
(51) **C02F 1/50** (1980.01)
C02F 1/76 (1980.01)
C02F 1/00 (1980.01)
C02F 103/02 (2000.01)
C02F 103/28 (2000.01)
C02F 103/32 (2000.01)
(96) 03.06.2019
(96) 19820153.5
(73) A.Y. LABORATORIES LTD., 6468208 Tel Aviv, IL
(72) BARAK, Ayala, 6468208 Tel Aviv, IL
(54) **Systém a metoda monitorování technologické vody upravené biocidem za použití snímače kyslíku**
(32) 201862684305 P
(31) 13.06.2018
(33) US
(86) PCT/IL2019/050631
(87) WO 2019/239401
(74) PatentEnter s.r.o., Koliště 1965/13a, Brno, Černá Pole, 60200
-
- (97) **EP 3821070**
(47) 19.04.2023
(97) 16.01.2020
(51) **D06F 35/00** (2006.01)
D06F 37/04 (2006.01)
D06F 37/06 (2006.01)
D06F 37/02 (2006.01)
(96) 12.07.2019
(96) 19740361.1
(73) Xeros Limited, Rotherham, South Yorkshire S60 5BL, GB
(72) JONES, Gareth Evan Lyn, Bath Bath and North East Somerset BA1 7DE, GB
HOLDEN, Christopher, Bath Bath and North East Somerset BA1 7DE, GB
STEVENS, David, Bath Bath and North East Somerset BA1 7DE, GB
(54) **Zařízení a způsob ošetření substrátu pevnými částicemi**
(32) 201811568
(31) 13.07.2018
(33) GB
(86) PCT/EP2019/068913
(87) WO 2020/012027
(74) ŽOVICOVÁ & ŽOVIC IP, s.r.o., Záhradnícka 36, Bratislava, 82108
-
- (97) **EP 3828970**
(47) 19.04.2023
(97) 06.08.2020
(51) **C25D 1/04** (2006.01)
H01M 4/66 (2006.01)
H01M 10/052 (2010.01)
C25D 3/38 (2006.01)
(96) 15.01.2020
(96) 20749195.2
(73) Chang Chun Petrochemical Co., Ltd., Taipei City 104, TW
(72) HUANG, Huei-Fang, Taipei City, Taiwan, TW
LAI, Ting-Chun, Taipei City, Taiwan, TW
CHENG, Kuei-Sen, Taipei City, Taiwan, TW
CHOU, Jui-Chang, Taipei City, Taiwan, TW
LAI, Yao-Sheng, Taipei City, Taiwan, TW
(54) **Elektrolytická měděná fólie, proudový kolektor, elektroda a lithium-iontová sekundární baterie obsahující elektrolytickou měděnou fólii**
(32) 201962800263 P, 201916429921
(31) 01.02.2019, 03.06.2019
(33) US, US
-
- (86) PCT/CN2020/072158
(87) WO 2020/156159
(74) ZIVKO MIJATOVIC & PARTNERS s.r.o., Jugoslávských partyzánů 639/26, Praha 6, Bubeneč, 16000
-
- (97) **EP 3837256**
(47) 08.03.2023
(97) 20.02.2020
(51) **C07D 417/12** (2006.01)
A61P 35/00 (2006.01)
A61K 31/4439 (2006.01)
(96) 12.08.2019
(96) 19779145.2
(73) Novartis AG, 4056 Basel, CH
(72) ADAIR, Christopher, Brighton, Massachusetts 02135, US
PAPILLON, Julien, Cambridge, Massachusetts 02139, US
NAKAJIMA, Katsumasa, Cambridge, Massachusetts 02139, US
SMITH, Troy Douglas, Cambridge, Massachusetts 02139, US
NTAGANDA, Rukundo, Cambridge, Massachusetts 02139, US
(54) **Močovinové sloučeniny a kompozice jako inhibitory smarca2/BRM-atpázy**
(32) 201862765138 P
(31) 17.08.2018
(33) US
(86) PCT/IB2019/056847
(87) WO 2020/035779
(74) Mgr. Jana Šuranová Traplová advokátka, Přístavní 24, Praha 7, 17000
-
- (97) **EP 3864234**
(47) 05.04.2023
(97) 16.04.2020
(51) **E04F 15/02** (2006.01)
(96) 10.10.2019
(96) 19783064.9
(73) Deceuninck NV, 8830 Hooglede-Gits, BE
(72) DELAERE, Pauline, 8830 Hooglede-Gits, BE
(54) **Podstavec pro podepření vyvýšeného povrchu a montáž takových podstavců a vyvýšeného povrchu**
(32) 18199696
(31) 10.10.2018
(33) EP
(86) PCT/EP2019/077510
(87) WO 2020/074655
(74) ŽOVICOVÁ & ŽOVIC IP, s.r.o., Záhradnícka 36, Bratislava 82108
-
- (97) **EP 3878686**
(47) 12.04.2023
(97) 15.09.2021
(51) **B60N 2/42** (2006.01)
B60N 2/427 (2006.01)
B60N 2/885 (2018.01)
B60N 2/888 (2018.01)
(96) 24.04.2020
(96) 20171232.0
(73) Centrum dopravního výzkumu, v.v.i., 63600 Brno, CZ
(72) Bucsuhaży, Katerina, 67575 Senorady, CZ
Moravcova, Pavlina, 56992 Bystre, CZ
Kostikova, Martina, 67937 Borotin, CZ
(54) **Opěra hlavy s rozpínacím mechanismem**
(32) 20200120
(31) 09.03.2020
(33) CZ
(74) PatentEnter s.r.o., Koliště 1965/13a, Brno, Černá Pole, 60200
-
- (97) **EP 3879675**
(47) 08.03.2023
(97) 15.09.2021
(51) **H02K 1/32** (2006.01)
H02K 11/20 (2016.01)
H02K 1/22 (2006.01)
(96) 12.03.2021
(96) 21162196.6
(73) ALSTOM Transport Technologies, 93400 Saint-Ouen-sur-Seine, FR
(72) GUIGNIER, Gilles, 90000 Belfort, FR
RACLOT, Jean-Philippe, 25000 Besançon, FR
(54) **Trakční motor, trakční řetězec a související vozidlo**

- (32) 2002446
(31) 12.03.2020
(33) FR
(74) ZIVKO MIJATOVIĆ & PARTNERS s.r.o., Jugoslávských partyzánů 639/26, Praha 6, Bubeneč, 16000
-
- (97) **EP 3894626**
(47) 01.03.2023
(97) 18.06.2020
(51) **D21H 11/00** (2006.01)
B01D 39/16 (2006.01)
B65D 85/804 (2006.01)
B65D 85/808 (2006.01)
D21H 27/00 (2006.01)
D21H 27/10 (2006.01)
(96) 11.12.2019
(96) 19829437.3
(73) Mondi AG, 1030 Wien, AT
(72) SCHWAIGER, Elisabeth, 9431 St. Stefan, AT
JÖBSTL, Franz, 9431 St. Stefan, AT
KAINZ, Reinhard, 9400 Wolfsberg, AT
(54) **Papír pro extrakci za horka**
(32) 3742018
(31) 14.12.2018
(33) AT
(86) PCT/EP2019/084568
(87) WO 2020/120535
(74) Rott, Růžička & Guttman a spol., Vyskočilova 1566, Praha 4, Michle, 14000
-
- (97) **EP 3899511**
(47) 08.02.2023
(97) 25.06.2020
(51) **G01N 23/2258** (2018.01)
H01J 49/00 (1980.01)
(96) 23.12.2019
(96) 19828278.2
(73) Luxembourg Institute of Science and Technology (LIST), 4362 Esch-sur-Alzette, LU
(72) PHILIPP, Patrick, 7320 Steinsel, LU
WIRTZ, Tom, 6796 Grevenmacher, LU
(54) **Způsob a zařízení pro analýzu dat hmotnostního spektra SIMS**
(32) 18215220, 101095
(31) 21.12.2018, 16.01.2019
(33) EP, LU
(86) PCT/EP2019/086920
(87) WO 2020/128092
(74) PatentCentrum Sedlák & Partners s.r.o., Okružní 2824, České Budějovice, České Budějovice 3, 37001
-
- (97) **EP 3907092**
(47) 01.03.2023
(97) 10.11.2021
(51) **B60J 10/79** (2016.01)
B60J 10/76 (2016.01)
(96) 07.05.2020
(96) 20305458.0
(73) HUTCHINSON GmbH, 68169 Mannheim, DE
(72) NOLTE, Georg, 68169 MANNHEIM, DE
(54) **BOČNÍ DVEŘE MOTOROVÉHO VOZIDLA A ZPŮSOB JEJICH MONTÁŽE**
(74) Havlík Švorčík a partneři, advokátní a patentová kancelář, JUDr. Michal Havlík, Hálkova 1406/2, Praha 2, Nové Město, 12000
-
- (97) **EP 3916235**
(47) 26.04.2023
(97) 01.12.2021
(51) **F04D 19/04** (2006.01)
F04D 29/54 (2006.01)
F04D 29/64 (2006.01)
(96) 27.05.2020
(96) 20176707.6
(73) Pfeiffer Vacuum Technology AG, 35614 Asslar, DE
(72) Hofmann, Andreas, 61231 Bad Nauheim, DE
Harapat, Erhard, 35614 Asslar, DE

- Keller, Jens, 35614 Asslar, DE
(54) **Způsob k výrobě vakuového čerpadla**
(74) Havlík Švorčík a partneři, advokátní a patentová kancelář, JUDr. Michal Havlík, Hálkova 1406/2, Praha 2, Nové Město, 12000
-
- (97) **EP 3919659**
(47) 15.02.2023
(97) 08.12.2021
(51) **D01H 4/50** (1990.01)
D01H 4/44 (1990.01)
(96) 03.06.2020
(96) 20177976.6
(73) Saurer Spinning Solutions GmbH & Co. KG, 52531 Übach-Palenberg, DE
Saurer Czech s.r.o., 547 01 Náchod, CZ
(72) HAASE, Christoph, 41748 Viersen, DE
SEMERAD, Jaroslav, 542 32 Upice, CZ
BUCAK, Jaroslav, 547 01 Nachod-Babi, CZ
(54) **Způsob zapřádání rotorového dopřádacího stroje pro předení s otevřeným koncem a rotorový dopřádací stroj**
(74) Havlík Švorčík a partneři, advokátní a patentová kancelář, JUDr. Otakar Švorčík, Hálkova 1406/2, Praha 2, Nové Město, 12000
-
- (97) **EP 3936595**
(47) 26.04.2023
(97) 12.01.2022
(51) **C11D 11/00** (2006.01)
C11D 3/50 (2006.01)
(96) 06.07.2020
(96) 20184329.9
(73) The Procter & Gamble Company, Cincinnati, OH 45202, US
(72) PREST, Joss, Newcastle upon Tyne, NE12 9BZ, GB
DYTER, Zoe, Newcastle upon Tyne, NE12 9BZ, GB
ROBLES, Eric San Jose, Newcastle upon Tyne, NE12 9BZ, GB
TANTAWY, Hossam Hassan, Newcastle upon Tyne, NE12 9BZ, GB
(54) **Postup výroby složení pracího prostředku s částicemi**
(74) FISCHER IP s.r.o., Na hrobci 294/5, Praha 2, Nové Město, 12800
-
- (97) **EP 3941713**
(47) 08.03.2023
(97) 24.09.2020
(51) **B29C 64/118** (2017.01)
B33Y 30/00 (2015.01)
B33Y 10/00 (2015.01)
B29C 64/295 (2017.01)
B29C 64/209 (2017.01)
B33Y 40/00 (2015.01)
H05B 6/70 (2006.01)
H05B 6/80 (2006.01)
B29C 35/08 (2006.01)
B22F 12/10 (2021.01)
B22F 3/20 (2006.01)
B22F 12/00 (2021.01)
B22F 12/53 (2021.01)
B22F 3/105 (2006.01)
(96) 20.03.2020
(96) 20714956.8
(73) Karlsruher Institut für Technologie, 76131 Karlsruhe, DE
(72) LI, Nanya, 76297 Stutensee, DE
LINK, Guido, 75045 Walzbachtal, DE
JELONNEK, John, 89079 Ulm, DE
(54) **Způsob aditivní výroby tvaru při použití mikrovlnného záření, mikrovlnné tiskové zařízení a aditivní tiskové zařízení pro 3D tisk filamentu obsahujícího vláknitý kompozitní materiál**
(32) 102019001976
(31) 20.03.2019
(33) DE
(86) PCT/EP2020/057743
(87) WO 2020/188075
(74) Čermák a spol., JUDr. Karel Čermák Ph.D. LL.M., advokát, Elišky Peškové 735/15, Praha 5, Smíchov, 15000
-
- (97) **EP 3946891**
(47) 05.04.2023
(97) 29.10.2020
(51) **B29C 51/30** (2006.01)
B29C 51/32 (2006.01)

	B26F 1/38	(2006.01)	(96)	09.09.2021	
	B29C 51/04	(2006.01)	(96)	21195773.3	
	B29L 31/00	(2006.01)	(73)	Utilis Israel Ltd, 4405102 Kfar-Saba, IL	
	B29L 23/18	(2006.01)	(72)	GUY, Lauren, 8471966 Beer Sheva, IL	
(96)	24.04.2019		(54)	Systém a metoda pro určení rizikových zón infrastruktury	
(96)	19733894.0		(32)	202014152	
(73)	Dragulinescu, Ionel-Dan, Câmpulung, Jud. Arges, RO		(31)	09.09.2020	
(72)	Dragulinescu, Ionel-Dan, Câmpulung, Jud. Arges, RO		(33)	GB	
(54)	VÍCEDUTINOVÁ FORMA PRO STROJ TEPelnÉHO TVAROVÁNÍ POUŽÍVANÝ V PROCESU VYSOKOOBJEMOVÉHO, SPOJITÉHO TEPelnÉHO TVAROVÁNÍ TENKÝCH PLASTOVÝCH VÝROBKŮ		(74)	PatentEnter s.r.o., Koliště 1965/13a, Brno, Černá Pole, 60200	
(86)	PCT/RO2019/000014		(97)	EP 3974055	
(87)	WO 2020/218932		(47)	19.04.2023	
(74)	Havlík Švorčík a partneři, advokátní a patentová kancelář, JUDr. Michal Havlík, Hálkova 1406/2, Praha 2, Nové Město, 12000		(97)	30.03.2022	
			(51)	B01J 19/24	(2006.01)
				B01J 8/06	(2006.01)
			(96)	28.09.2020	
			(96)	20198807.8	
			(73)	Linde GmbH, 82049 Pullach, DE	
				BASF SE, 67056 Ludwigshafen am Rhein, DE	
			(72)	Hofstätter, Martin, 81369 München, DE	
				Delhomme-Neudecker, Dr. Clara, 81825 München, DE	
				Posselt, Dr. Heinz, 83043 Bad Aibling, DE	
				Fleischmann, Niklas, 81373 München, DE	
				Kochendörfer, Kiara Aenne, 68159 Mannheim, DE	
				Jenne, Eric, 67454 Hassloch, DE	
				Shustov, Andrey, 67059 Ludwigshafen am Rhein, DE	
				Still, Werner Josef, 67269 Grünstadt, DE	
				Stark, Torsten, 68309 Mannheim, DE	
			(54)	Zařízení k provádění chemické reakce v procesní kapalíně ve výrobním zařízení	
			(74)	FISCHER IP s.r.o., Na hrobcí 294/5, Praha 2, Nové Město, 12800	
			(97)	EP 3986765	
			(47)	01.03.2023	
			(97)	18.02.2021	
			(51)	B61C 5/02	(2006.01)
			(96)	30.07.2020	
			(96)	20754669.8	
			(73)	Siemens Mobility Austria GmbH, 1210 Wien, AT	
			(72)	SCHELANDER-KLOPSCH, Christian, 1230 Wien, AT	
			(54)	Systém k chlazení technických zařízení v kolejovém vozidle	
			(32)	507172019	
			(31)	14.08.2019	
			(33)	AT	
			(86)	PCT/EP2020/071477	
			(87)	WO 2021/028229	
			(74)	Čermák a spol., JUDr. Karel Čermák Ph.D. LL.M., advokát, Elišky Peškové 735/15, Praha 5, Smíchov, 15000	
			(97)	EP 3989741	
			(47)	12.04.2023	
			(97)	30.12.2020	
			(51)	A23L 27/00	(2016.01)
				A23G 3/34	(2006.01)
				A23G 3/54	(2006.01)
			(96)	22.06.2020	
			(96)	20734012.6	
			(73)	Purac Biochem B.V., 4206 AC Gorinchem, NL	
			(72)	ORLOVIC, Marija, 4206 AC Gorinchem, NL	
				VAN KRIEKEN, Jan, 4206 AC Gorinchem, NL	
			(54)	Částicová kompozice obsahující kokrytal kyseliny jablečné a hydrogen-malátu alkalického kovu	
			(32)	19182574	
			(31)	26.06.2019	
			(33)	EP	
			(86)	PCT/EP2020/067337	
			(87)	WO 2020/260194	
			(74)	Havlík Švorčík a partneři, advokátní a patentová kancelář, JUDr. Michal Havlík, Hálkova 1406/2, Praha 2, Nové Město, 12000	
			(97)	EP 3968058	
			(47)	22.02.2023	
			(97)	16.03.2022	
			(51)	G01V 3/12	(2006.01)
				G01S 7/02	(2006.01)
				G01S 13/88	(2006.01)
				G01S 13/90	(2006.01)
			(97)	EP 3959269	
			(47)	22.02.2023	
			(97)	29.10.2020	
			(51)	C09D 5/02	(2006.01)
				C09D 175/02	(2006.01)
				C09D 175/04	(2006.01)
			(96)	31.03.2020	
			(96)	20713911.4	
			(73)	BASF Coatings GmbH, 48165 Münster, DE	
			(72)	NAKASHIMA, Hisayuki, Yokohama-shi 244--0815, JP	
				REUTER, Hardy, 48165 Muenster, DE	
				MORI, Souichi, Yokohama-shi 244--0815, JP	
			(54)	Vodná povlaková kompozice a způsob vytváření vícevrstvého povlakového filmu za použití uvedené kompozice	
			(32)	19171235	
			(31)	26.04.2019	
			(33)	EP	
			(86)	PCT/EP2020/059087	
			(87)	WO 2020/216584	
			(74)	Havlík Švorčík a partneři, advokátní a patentová kancelář, JUDr. Otakar Švorčík, Hálkova 1406/2, Praha 2, Nové Město, 12000	
			(97)	EP 3967722	
			(47)	01.03.2023	
			(97)	24.12.2020	
			(51)	C08K 5/09	(2006.01)
				C08K 5/13	(2006.01)
				C08L 59/00	(2006.01)
				C08L 83/04	(2006.01)
				C08K 3/26	(2006.01)
				F16C 33/20	(2006.01)
				C08L 59/04	(2006.01)
			(96)	10.04.2020	
			(96)	20827648.5	
			(73)	Polypastics Co., Ltd., Tokyo 108-8280, JP	
			(72)	HATTORI, Kazuyuki, Fuji-shi, Shizuoka 416-8533, JP	
				MONMA, Tomohiro, Fuji-shi, Shizuoka 416-8533, JP	
			(54)	Prostředek polyacetalové pryskyřice a posuvný člen	
			(32)	2019115383	
			(31)	21.06.2019	
			(33)	JP	
			(86)	PCT/JP2020/016076	
			(87)	WO 2020/255544	
			(74)	Havlík Švorčík a partneři, advokátní a patentová kancelář, JUDr. Otakar Švorčík, Hálkova 1406/2, Praha 2, Nové Město, 12000	

Zveřejněné opravené překlady evropských patentových spisů

U následujících udělených evropských patentů s účinky pro Českou republiku byl majitelem předložen opravený překlad patentového spisu do českého jazyka (§35d odst. 2 zákona č. 527/1990 Sb., v platném znění).

Datem zveřejnění opraveného překladu evropského patentového spisu je datum publikace tohoto Věstníku.

(97) EP 3295943 (97) EP 3345927 (97) EP 3713942 (97) EP 3723375

Zveřejněné překlady pozměněného nebo omezeného znění evropských patentových spisů

U následujících udělených evropských patentů s účinky pro Českou republiku byl majitelem předložen český překlad pozměněného nebo omezeného znění evropského patentového spisu (§35f odst. 3 zákona č. 527/1990 Sb., v platném znění).

Datem zveřejnění překladu pozměněného nebo omezeného znění evropského patentového spisu je datum publikace tohoto Věstníku.

(97) EP 2451486 (97) EP 2644993 (97) EP 2720563 (97) EP 3164520

Evropské patenty zachované v pozměněném nebo omezeném znění

V této části jsou uvedeny evropské patenty s účinky pro Českou republiku, které byly Evropským úřadem podle článku 102 Úmluvy o udělování evropských patentů zachovány v omezeném znění podle čl. 105a - 105c EPC 2000, nebo v pozměněném znění (§ 35f zákona č. 527/1990 Sb., v platném znění).

(97)	Datum oznámení o zachování patentu	(97)	Datum oznámení o zachování patentu
EP 1795408	03.05.2023	EP 2567270	17.05.2023
EP 1909759	03.05.2023	EP 2686751	10.05.2023
EP 2136865	10.05.2023	EP 2719293	10.05.2023
EP 2414384	03.05.2023	EP 2723369	10.05.2023
EP 2437869	03.05.2023	EP 3068413	10.05.2023
EP 2515855	03.05.2023	EP 3188919	10.05.2023

Evropské patenty zrušené Evropským patentovým úřadem

Následující evropské patenty udělené Evropským patentovým úřadem s účinky pro Českou republiku byly zrušeny Evropským patentovým úřadem podle článku 102 Úmluvy o udělování evropských patentů (§ 35f odst. 2 zákona č. 527/1990 Sb., v platném znění).

(97) EP 1901784 (97) EP 2202470 (97) EP 2737269 (97) EP 3348317
(97) EP 2119722 (97) EP 2376535 (97) EP 2804942
(97) EP 2126179 (97) EP 2566930 (97) EP 3186115
(97) EP 2174897 (97) EP 2673262 (97) EP 3314884

MK4A

Zánik evropských patentů uplynutím doby platnosti

Následující evropské patenty udělené Evropským patentovým úřadem s účinky pro Českou republiku zanikly z důvodu uplynutí maximální doby platnosti patentu (§ 22 písm. a) zákona č. 527/1990 Sb., v platném znění).

(97) EP 1364575 (97) EP 1507938 (97) EP 1514381 (97) EP 1558101
(97) EP 1365095 (97) EP 1507939 (97) EP 1519715 (97) EP 1615757
(97) EP 1369182 (97) EP 1508023 (97) EP 1523591 (97) EP 1894563
(97) EP 1506236 (97) EP 1509353 (97) EP 1534390 (97) EP 2332989
(97) EP 1507784 (97) EP 1513500 (97) EP 1551912 (97) EP 2947095

MM4A

Zánik evropských patentů nezaplacením poplatků za udržování platnosti patentu

Následující evropské patenty udělené Evropským patentovým úřadem s účinky pro Českou republiku zanikly pro nezaplacení poplatků za udržování platnosti patentu (§ 22 písm. b) zákona č. 527/1990 Sb., v platném znění).

(97) EP 1530965 (97) EP 1626940 (97) EP 1826750 (97) EP 1957415
(97) EP 1531069 (97) EP 1682281 (97) EP 1830861 (97) EP 2060568
(97) EP 1531091 (97) EP 1685103 (97) EP 1927483 (97) EP 2091345
(97) EP 1541871 (97) EP 1687259 (97) EP 1949385 (97) EP 2091770
(97) EP 1560575 (97) EP 1812366 (97) EP 1951290 (97) EP 2146812
(97) EP 1578771 (97) EP 1817942 (97) EP 1954512 (97) EP 2217534
(97) EP 1582328 (97) EP 1819978 (97) EP 1955350 (97) EP 2223021

(97) EP 2327672	(97) EP 2649347	(97) EP 2922903	(97) EP 3075036
(97) EP 2350760	(97) EP 2665552	(97) EP 2923413	(97) EP 3122594
(97) EP 2352718	(97) EP 2769301	(97) EP 2926013	(97) EP 3224187
(97) EP 2416343	(97) EP 2775968	(97) EP 2928350	(97) EP 3235824
(97) EP 2416344	(97) EP 2776230	(97) EP 2928686	(97) EP 3322054
(97) EP 2418674	(97) EP 2780388	(97) EP 3020876	(97) EP 3366841
(97) EP 2452665	(97) EP 2781508	(97) EP 3023188	(97) EP 3373883
(97) EP 2504511	(97) EP 2782604	(97) EP 3050874	(97) EP 3374750
(97) EP 2504512	(97) EP 2784056	(97) EP 3056520	(97) EP 3377712
(97) EP 2507880	(97) EP 2812374	(97) EP 3068776	(97) EP 3379960
(97) EP 2595157	(97) EP 2873695	(97) EP 3068782	(97) EP 3386748
(97) EP 2599381	(97) EP 2919756	(97) EP 3068800	(97) EP 3447223
(97) EP 2640785	(97) EP 2919780	(97) EP 3068939	(97) EP 3466425
(97) EP 2641101	(97) EP 2920168	(97) EP 3069201	(97) EP 3544810
(97) EP 2642888	(97) EP 2922900	(97) EP 3071501	(97) EP 3710232

PD4A

Převod práv a ostatní změny majitelů evropských patentů

(97) EP 1644019	(97) EP 2691576
(73) Takeda Pharmaceuticals U.S.A. Inc., Lexington, 02421, MA, US	(73) Crystal Lagoons Technologies, Inc., Miami, 33131, FL, US
(97) EP 1802340	(97) EP 2705885
(73) Vakzine Projekt Management GmbH, 30625 Hannover, DE	(73) Crystal Lagoons Technologies, Inc., Miami, 33131, FL, US
(97) EP 1851143	(97) EP 2705885
(73) Metso Outotec Finland Oy, 33900 Tampere, FI	(73) Crystal Lagoons Technologies, Inc., Mensing 14, CW
(97) EP 1851143	(97) EP 2708516
(73) Metso Sweden AB, 231 22 Trelleborg, SE	(73) Crystal Lagoons Technologies, Inc., Mensing 14, CW
(97) EP 1851143	(97) EP 2708516
(73) Metso Minerals (Sweden) AB, 231 22 Trelleborg, SE	(73) Crystal Lagoons Technologies, Inc., Miami, 33131, FL, US
(97) EP 1851143	(97) EP 2746227
(73) Nordberg Mills (Sweden) AB, 231 21 Trelleborg, SE	(73) Crystal Lagoons Technologies, Inc., Mensing 14, CW
(97) EP 1851143	(97) EP 2746227
(73) Metso Minerals Oy, 33900 Tampere, FI	(73) Crystal Lagoons Technologies, Inc., Miami, 33131, FL, US
(97) EP 1925593	(97) EP 2812509
(73) Crystal Lagoons Technologies, Inc., Mensing 14, CW	(73) R-TEK MANUFACTURING LTD, Northern Ireland, BT71 7NP, GB
(97) EP 1925593	(97) EP 2931516
(73) Crystal Lagoons Technologies, Inc., Miami, 33131, FL, US	(73) Glatfelter Holding (Switzerland) AG, 4052 Basel, CH
(97) EP 2292532	(97) EP 3010535
(73) Futurola Holding B.V., Amsterdam 1016 EA, NL	(73) AbVacc, Inc., Rockville, 20850, MD, US
(97) EP 2367609	(97) EP 3066056
(73) Crystal Lagoons Technologies, Inc., Miami, 33131, FL, US	(73) Crystal Lagoons Technologies, Inc., Miami, 33131, FL, US
(97) EP 2367609	(97) EP 3066056
(73) Crystal Lagoons Technologies, Inc., Mensing 14, CW	(73) Crystal Lagoons Technologies, Inc., Mensing 14, CW
(97) EP 2411123	(97) EP 3087037
(73) EEW Energy from Waste GmbH, 38350 Helmstedt, DE	(73) Crystal Lagoons Technologies, Inc., Mensing 14, CW
(97) EP 2556150	(97) EP 3087037
(73) Vakzine Projekt Management GmbH, 30625 Hannover, DE	(73) Crystal Lagoons Technologies, Inc., Miami, 33131, FL, US
(97) EP 2675759	(97) EP 3134590
(73) Crystal Lagoons Technologies, Inc., Miami, 33131, FL, US	(73) Holcim Technology Ltd, 6300 Zug, CH
(97) EP 2675759	(97) EP 3147015
(73) Crystal Lagoons Technologies, Inc., Mensing 14, CW	(73) Crystal Lagoons Technologies, Inc., Miami, 33131, FL, US
(97) EP 2691340	(97) EP 3147015
(73) Crystal Lagoons Technologies, Inc., Mensing 14, CW	(73) Crystal Lagoons Technologies, Inc., Mensing 14, CW
(97) EP 2691340	(97) EP 3153474
(73) Crystal Lagoons Technologies, Inc., Miami, 33131, FL, US	(73) Crystal Lagoons Technologies, Inc., Mensing 14, CW
(97) EP 2691576	(97) EP 3153474
(73) Crystal Lagoons Technologies, Inc., Mensing 14, CW	(73) Crystal Lagoons Technologies, Inc., Miami, 33131, FL, US

(97) **EP 3156111**
(73) Crystal Lagoons Technologies, Inc., Mensing 14, CW

(97) **EP 3156111**
(73) Crystal Lagoons Technologies, Inc., Miami, 33131, FL, US

(97) **EP 3215530**
(73) F. Hoffmann-La Roche Ltd, 4070 Basel, CH

(97) **EP 3217854**
(73) Crystal Lagoons Technologies, Inc., Miami, 33131, FL, US

(97) **EP 3217854**
(73) Crystal Lagoons Technologies, Inc., Mensing 14, CW

(97) **EP 3228287**
(73) Tecmen Electronics Co., Ltd, Luhe District, Nanjing, Jiangsu 211500, CN

(97) **EP 3228288**
(73) Tecmen Electronics Co., Ltd, Luhe District, Nanjing, Jiangsu 211500, CN

(97) **EP 3260427**
(73) Crystal Lagoons Technologies, Inc., Miami, 33131, FL, US

(97) **EP 3260427**
(73) Crystal Lagoons Technologies, Inc., Mensing 14, CW

(97) **EP 3263530**
(73) Crystal Lagoons Technologies, Inc., Miami, 33131, FL, US

(97) **EP 3263530**
(73) Crystal Lagoons Technologies, Inc., Mensing 14, CW

(97) **EP 3281545**
(73) Tecmen Electronics Co., Ltd, Luhe District, Nanjing, Jiangsu 211500, CN

(97) **EP 3328390**
(73) INNOVAL Technology Switzerland AG, CH-6370 Stans, CH

(97) **EP 3350273**
(73) Holcim Technology Ltd, 6300 Zug, CH

(97) **EP 3360145**
(73) InTiCa Systems SE, 94032 Passau, DE

(97) **EP 3479715**
(73) Tecmen Electronics Co., Ltd, Luhe District, Nanjing, Jiangsu 211500, CN

(97) **EP 3492653**
(73) Kern Gerhard, 7201 Neudörfel, AT

(97) **EP 3492653**
(73) Pohlen Alfred, 5465 Waldbredimus, LU

(97) **EP 3492653**
(73) API-Additives for Paper Industry GmbH, 5162 Obertrum am See, AT

(97) **EP 3512642**
(73) Metso Outotec Finland Oy, 33900 Tampere, FI

(97) **EP 3512642**
(73) Metso Minerals Oy, 33900 Tampere, FI

(97) **EP 3533285**
(73) thermoheld GmbH, 95448 Bayreuth, DE

(97) **EP 3788410**
(73) P-Wave AG, 5622 Waltenschwil, CH

(97) **EP 3931410**
(73) R-TEK MANUFACTURING LTD, Northern Ireland, BT71 7NP, GB

FG1K

Zapsané užité vzory - přehled podle čísel zápisu

V období uzávěrky tohoto čísla Věstníku zapsal Úřad průmyslového vlastnictví tyto užité vzory.

(11)	(51)		(11)	(51)		(11)	(51)	
37054	B 01 D 39/16	(2006.01)	37060	C 08 L 67/07	(2006.01)	37066	A 21 D 10/00	(2006.01)
37055	G 01 N 21/01	(2006.01)	37061	A 61 B 5/20	(2006.01)	37067	A 23 L 21/15	(2016.01)
37056	A 61 L 27/56	(2006.01)	37062	A 47 B 97/04	(2006.01)	37068	H 04 L 67/12	(2022.01)
37057	A 61 B 5/01	(2006.01)	37063	A 23 G 3/36	(2006.01)	37069	B 01 F 27/80	(2022.01)
37058	A 61 B 5/01	(2006.01)	37064	A 63 H 3/02	(2006.01)	37070	G 21 C 7/26	(2006.01)
37059	A 61 B 5/01	(2006.01)	37065	G 01 N 21/65	(2006.01)	37071	G 01 N 21/39	(2006.01)

FG1K

Zapsané užité vzory - řazené podle MPT

(51)	A21D 10/00	(2006.01)					
(11)	37066		(72)	AGROSOFT Tábor, s.r.o., Tábor, CZ			
(21)	2023-40879			Bartoš Petr doc. RNDr., Ph.D., Lišov, CZ			
(22)	14.04.2023			Bumbálek Roman Ing. Mgr., Týnec nad Sázavou, CZ			
(47)	23.05.2023			Filip Martin Ing., Lišov, CZ			
(73)	Výzkumný ústav potravinářský Praha, v. v. i., Praha 10, Hostivař, CZ			Havelka Zbyněk Ing. Mgr., Ph.D., Písek, Budějovické Předměstí, CZ			
(72)	Laknerová Ivana Ing., Praha 4, Nusle, CZ			Kuneš Radim Ing., Strakonice, Strakonice I, CZ			
(54)	Sypká směs na přípravu hrníčkových moučků			Olšan Pavel Ing. Mgr., Ph.D., Tábor, CZ			
<hr/>				Stehlík Radim Ing. Mgr., Příbram, Příbram VIII, CZ			
(51)	A23G 3/36	(2006.01)		Smutný Luboš Ing., Ph.D., Tábor, CZ			
(11)	37063			Špalek František Ing., Ph.D., Velké Karlovice, CZ			
(21)	2023-40801		(54)	Systém pro monitorování zdravotního stavu vemene dojníc			
(22)	16.03.2023		(74)	Mgr. Aleš Lang, č. p. 30, Nová Ves, 38203			
(47)	23.05.2023		<hr/>				
(73)	Czespivová Hana Ing, Studénka, Butovice, CZ		(51)	A61B 5/01	(2006.01)		
(72)	Czespivová Hana Ing, Studénka, Butovice, CZ			G06Q 50/02	(2012.01)		
(54)	Bonbón s vlákninou		(11)	37058			
<hr/>			(21)	2023-40762			
(51)	A23L 21/15	(2016.01)	(22)	28.02.2023			
	A23L 3/48	(2006.01)	(47)	23.05.2023			
(11)	37067		(73)	Jihočeská univerzita v Českých Budějovicích, České Budějovice, České Budějovice 2, CZ			
(21)	2023-40901			AGROSOFT Tábor, s.r.o., Tábor, CZ			
(22)	17.04.2023		(72)	Bartoš Petr doc. RNDr., Ph.D., Lišov, CZ			
(47)	23.05.2023			Bumbálek Roman Ing. Mgr., Týnec nad Sázavou, CZ			
(73)	Mendelova univerzita v Brně, Brno, Černá Pole, CZ			Filip Martin Ing., Lišov, CZ			
(72)	Balík Josef prof. Ing., Ph.D., Lednice, CZ			Havelka Zbyněk Ing. Mgr., Ph.D., Písek, Budějovické Předměstí, CZ			
	Híc Pavel Ing., Ph.D., 93504 Devičany, SK			Kuneš Radim Ing., Strakonice, Strakonice I, CZ			
	Omastová Petra Ing., Lanžhot, CZ			Olšan Pavel Ing. Mgr., Ph.D., Tábor, CZ			
	Němcová Anna Dr. Ing., Podivín, CZ			Stehlík Radim Ing. Mgr., Příbram, Příbram VIII, CZ			
	Horák Miroslav Ing., Ph.D., Modřice, CZ			Smutný Luboš Ing., Ph.D., Tábor, CZ			
	Šnurkovič Petr Ing., Ph.D., Strážnice, CZ			Špalek František Ing., Ph.D., Velké Karlovice, CZ			
(54)	Sušená ovocná dřev z protlaku meruněk a z technologického odpadu zpracovaných hrušek		(54)	Systém pro monitorování zdravotního stavu paznehtů dojníc			
<hr/>			(74)	Mgr. Aleš Lang, č. p. 30, Nová Ves, 38203			
(51)	A47B 97/04	(2006.01)	<hr/>				
	G06F 3/044	(2006.01)	(51)	A61B 5/01	(2006.01)		
(11)	37062			G06Q 50/02	(2012.01)		
(21)	2023-40800		(11)	37059			
(22)	16.03.2023		(21)	2023-40763			
(47)	23.05.2023		(22)	28.02.2023			
(73)	ENGEL s.r.o., Brno, Židenice, CZ		(47)	23.05.2023			
(72)	Engel Ivo, Brno, Židenice, CZ		(73)	Jihočeská univerzita v Českých Budějovicích, České Budějovice, České Budějovice 2, CZ			
(54)	Interaktivní tabule			AGROSOFT Tábor, s.r.o., Tábor, CZ			
(74)	Ing. Libor Markes, patentový zástupce, Grohova 145/54, Brno, Veveří, 60200		(72)	Bartoš Petr doc. RNDr., Ph.D., Lišov, CZ			
<hr/>				Bumbálek Roman Ing. Mgr., Týnec nad Sázavou, CZ			
(51)	A61B 5/01	(2006.01)		Filip Martin Ing., Lišov, CZ			
	G06Q 50/02	(2012.01)		Havelka Zbyněk Ing. Mgr., Ph.D., Písek, Budějovické Předměstí, CZ			
(11)	37057			Kuneš Radim Ing., Strakonice, Strakonice I, CZ			
(21)	2023-40761			Olšan Pavel Ing. Mgr., Ph.D., Tábor, CZ			
(22)	28.02.2023			Stehlík Radim Ing. Mgr., Příbram, Příbram VIII, CZ			
(47)	23.05.2023			Smutný Luboš Ing., Ph.D., Tábor, CZ			
(73)	Jihočeská univerzita v Českých Budějovicích, České Budějovice, České Budějovice 2, CZ			Špalek František Ing., Ph.D., Velké Karlovice, CZ			

- Zoubek Tomáš Mgr., Rudolfov, CZ
(54) **Multifunkční identifikační mikročip**
(74) Mgr. Aleš Lang, č. p. 30, Nová Ves, 38203
-
- (51) **A61B 5/20** (2006.01)
(11) 37061
(21) **2023-40769**
(22) 03.03.2023
(47) 23.05.2023
(73) ING-PLASTIC s.r.o., Praha 5, Smíchov, CZ
(72) Rejnart Jiří Ing., Praha 4, Braník, CZ
Hanzlík Zdeněk, Praha 4, Braník, CZ
Kryštůfek Jiří prof. Ing., Liberec, Liberec XIX-Horní Hanychov, CZ
(54) **Zařízení pro kontrolovatelný výtok moči**
(74) RETROPATENT s.r.o., Dobiášova 1246/29, Liberec, Liberec VI-Rochlice, 46006
-
- (51) **A61L 27/56** (2006.01)
A61L 27/18 (2006.01)
A61L 27/30 (2006.01)
(11) 37056
(21) **2023-40658**
(22) 11.01.2023
(47) 23.05.2023
(73) Výzkumný ústav potravinářský Praha, v. v. i., Praha 10, Hostivař, CZ
Fyziologický ústav AV ČR, v. v. i., Praha 4, Krč, CZ
(72) Beran Miloš Ing., Praha 3, Žižkov, CZ
Musílková Jana RNDr., CSc., Praha 2, Vinohrady, CZ
Sedlář Antonín Mgr., Ostrava, Výškovice, CZ
(54) **Polymerní konstrukty s biometrickými charakteristikami pro inženýrství kostních tkání**
(74) Výzkumný ústav potravinářský Praha, v. v. i., Radiová 1285/7, Praha 10, Hostivař, 10200
-
- (51) **A63H 3/02** (2006.01)
(11) 37064
(21) **2023-40838**
(22) 29.03.2023
(47) 23.05.2023
(73) Rejdová Nikola, Karlovy Vary, Hůrky, CZ
(72) Rejdová Nikola, Karlovy Vary, Hůrky, CZ
(54) **Tréninková panenka**
-
- (51) **B01D 39/16** (2006.01)
A62B 7/10 (2006.01)
A62B 18/02 (2006.01)
A61M 16/06 (2006.01)
B01D 46/52 (2006.01)
A41D 13/11 (2006.01)
(11) 37054
(21) **2021-39068**
(22) 04.08.2021
(47) 23.05.2023
(73) Obšel Vladimír RNDr., CSc., Brno, Líšeň, CZ
(72) Obšel Vladimír RNDr., CSc., Brno, Líšeň, CZ
(54) **Vinutá sorpční vložka do plynových a kapalinových filtrů**
(74) Mgr. Lukáš Dlabáček, patentový zástupce, Bolzanova 461/5, Brno, Černovice, 61800
-
- (51) **B01F 27/80** (2022.01)
B01F 35/92 (2022.01)
(11) 37069
(21) **2023-40926**
(22) 24.04.2023
(47) 23.05.2023
(73) Locapro s.r.o., Žernov, CZ
(72) Krause Tomáš Ing., Žernov, CZ
(54) **Dynamický mixér**
(74) Jan Brykner, patentový zástupce, Resslerova 741/25, Hradec Králové, 50002
-
- (51) **C08L 67/07** (2006.01)
C08F 220/18 (2006.01)
C08J 5/08 (2006.01)
C08F 2/50 (2006.01)
(11) 37060
(21) **2023-40768**
- (22) 03.03.2023
(47) 23.05.2023
(73) GDP KORAL, s.r.o., Tišnov, CZ
SYNPO, akciová společnost, Pardubice, Zelené Předměstí, CZ
(72) Vlasáková Jarmila Ing., Ph.D., Hrochův Týnec, CZ
Simon Pavel Ing., Ph.D., Lipůvka, CZ
(54) **Fotosítující směs pro povrchovou úpravu GFRP profilů**
(74) A. Holas & partner, Patentová a známková kancelář, Ing. Mgr. Hana Holasová, Křížová 105/4, Brno, Staré Brno, 60300
-
- (51) **G01N 21/01** (2006.01)
G01N 21/03 (2006.01)
(11) 37055
(21) **2022-40292**
(22) 29.09.2022
(47) 23.05.2023
(73) Ústav fyzikální chemie J. Heyrovského AV ČR, v. v. i., Praha 8, Libeň, CZ
(72) Čech Martin Ing., Chomutov, CZ
Suchánek Jan Ing., Ph.D., Klimkovice, Václavovice, CZ
Zelinger Zdeněk prof. Ing., CSc., Praha 8, Kobylisy, CZ
Dostál Michal Ing., Ph.D., Ostrava, Mariánské Hory, CZ
(54) **Analýzátor plynů**
(74) HARBER IP s.r.o., Dukelských hrdinů 567/52, Praha 7, Holešovice, 17000
-
- (51) **G01N 21/39** (2006.01)
(11) 37071
(21) **2023-40957**
(22) 05.05.2023
(47) 23.05.2023
(73) Technická univerzita v Liberci, Liberec, Liberec I-Staré Město, CZ
Entry Engineering s.r.o., Liberec, Liberec III-Jeřáb, CZ
(72) Petřík Stanislav doc. Ing., CSc., Liberec, Liberec XV-Starý Harcov, CZ
Voleská Karolína Ing., Ph.D., Liberec, Liberec XIV-Ruprechtice, CZ
Mohamed Hassan Ibrahim Mayza, Liberec, Liberec III-Jeřáb, CZ
(54) **Optický senzor**
(74) Dobroslav Musil a partneři s.r.o., Zábřdovická 917/11b, Brno, Zábřdovice, 61500
-
- (51) **G01N 21/65** (2006.01)
B82Y 30/00 (2011.01)
(11) 37065
(21) **2023-40876**
(22) 12.04.2023
(47) 23.05.2023
(73) Vysoké učení technické v Brně, Brno, Veverčí, CZ
(72) Prášek Jan Ing., Ph.D., Brno, Staré Brno, CZ
Hrdý Radim Ing., Ph.D., Brno, Zábřdovice, CZ
Hemžal Dušan Mgr., Ph.D., Brno, Žabovřesky, CZ
Drbohlavová Jana doc. Ing., Ph.D., Brno, Žabovřesky, CZ
(54) **Přenosný SERS analyzátor fosfátů, zejména v rybníčních prostředích**
(74) Ing. Libor Markes, patentový zástupce, Grohova 145/54, Brno, Veverčí, 60200
-
- (51) **G21C 7/26** (2006.01)
G21C 7/00 (2006.01)
(11) 37070
(21) **2023-40949**
(22) 02.05.2023
(47) 23.05.2023
(73) VVV MOST spol. s r. o., Malé Březno, CZ
(72) Kořínek Tomáš Ing., Ph.D., Česká Lípa, CZ
Lovecký Martin Ing., Ph.D., Plzeň, Bolevec, CZ
Škarohlíd Jan Ing., Ph.D., Libčice nad Vltavou, CZ
Škoda Radek prof. Ing., Ph.D., Liberec, Liberec II-Nové Město, CZ
Vilimová Eva Ing., Písek, Hradiště, CZ
(54) **Systém pro řízení reaktivity malých modulárních reaktorů pomocí změny hladiny moderátoru**
(74) POLÁČEK a kol. Patentová a známková kancelář, Ing. Josef Dvořák Ph.D., Dominikánská 287/6, Plzeň, Vnitřní Město, 30100
-
- (51) **H04L 67/12** (2022.01)
H04W 4/70 (2018.01)
(11) 37068
(21) **2023-40915**

(22) 20.04.2023
(47) 23.05.2023
(73) Univerzita Tomáše Bati ve Zlíně, Zlín, CZ
(72) Dulík Tomáš Ing., Ph.D., Slavičín, CZ

(54) **Koncové zařízení pro úzkopásmové 5G sítě s univerzálním rozhraním**
(74) Ing. Jan Görig, Korábová 98, Fryšták, Horní Ves, 76316

Seznam majitelů zapsaných užitéch vzorů

(73)	(11)	(51)		(73)	(11)	(51)	
AGROSOFT Tábor, s.r.o., Tábor, CZ	37057	A 61 B 5/01	(2006.01)	SYNPO, akciová společnost, Pardubice, Zelené Předměstí, CZ	37060	C 08 L 67/07	(2006.01)
AGROSOFT Tábor, s.r.o., Tábor, CZ	37058	A 61 B 5/01	(2006.01)	Technická univerzita v Liberci, Liberec, Liberec I-Staré Město, CZ	37071	G 01 N 21/39	(2006.01)
AGROSOFT Tábor, s.r.o., Tábor, CZ	37059	A 61 B 5/01	(2006.01)	Univerzita Tomáše Bati ve Zlíně, Zlín, CZ	37068	H 04 L 67/12	(2022.01)
ENGEL s.r.o., Brno, Židenice, CZ	37062	A 47 B 97/04	(2006.01)	Ústav fyzikální chemie J. Heyrovského AV ČR, v. v. i., Praha 8, Libeň, CZ	37055	G 01 N 21/01	(2006.01)
Entry Engineering s.r.o., Liberec, Liberec III-Jeřáb, CZ	37071	G 01 N 21/39	(2006.01)	VVV MOST spol. s r. o., Malé Březno, CZ	37070	G 21 C 7/26	(2006.01)
Fyziologický ústav AV ČR, v. v. i., Praha 4, Krč, CZ	37056	A 61 L 27/56	(2006.01)	Vysoké učení technické v Brně, Brno, Veveří, CZ	37065	G 01 N 21/65	(2006.01)
GDP KORAL, s.r.o., Tišnov, CZ	37060	C 08 L 67/07	(2006.01)	Výzkumný ústav potravinářský Praha, v. v. i., Praha 10, Hostivař, CZ	37056	A 61 L 27/56	(2006.01)
ING-PLASTIC s.r.o., Praha 5, Smíchov, CZ	37061	A 61 B 5/20	(2006.01)	Výzkumný ústav potravinářský Praha, v. v. i., Praha 10, Hostivař, CZ	37066	A 21 D 10/00	(2006.01)
Jihočeská univerzita v Českých Budějovicích, České Budějovice, České Budějovice 2, CZ	37057	A 61 B 5/01	(2006.01)	Czespivová Hana Ing, Studénka, Butovice, CZ	37063	A 23 G 3/36	(2006.01)
Jihočeská univerzita v Českých Budějovicích, České Budějovice, České Budějovice 2, CZ	37058	A 61 B 5/01	(2006.01)	Obšel Vladimír RNDr., CSc., Brno, Líšeň, CZ	37054	B 01 D 39/16	(2006.01)
Jihočeská univerzita v Českých Budějovicích, České Budějovice, České Budějovice 2, CZ	37059	A 61 B 5/01	(2006.01)	Rejdová Nikola, Karlovy Vary, Hůrky, CZ	37064	A 63 H 3/02	(2006.01)
Locapro s.r.o., Žernov, CZ	37069	B 01 F 27/80	(2022.01)				
Mendelova univerzita v Brně, Brno, Černá Pole, CZ	37067	A 23 L 21/15	(2016.01)				

FG4Q

Zapsané průmyslové vzory - přehled podle čísel zápisu

V období uzávěrky tohoto čísla Věstníku zapsal Úřad průmyslového vlastnictví tyto průmyslové vzory:

(11)	(51)	(11)	(51)
38155	07-01	38157	15-99
38156	21-01	38158	10-01

FG4Q

Zapsané průmyslové vzory - přehled podle tříd

- (51) **07-01**
- (11) 38155
- (21) 2022-42195
- (22) 09.12.2022
- (15) 22.05.2023
- (54) **Sklenice na víno**
- (28) 5
- (73) Crystal BOHEMIA, a.s., Poděbrady, Poděbrady III, CZ
- (72) Seifrt Jaroslav Ing., Poděbrady, Poděbrady III, CZ
- (74) Mgr. Jaroslav Ungr, č. p. 264, Újezd, 26761

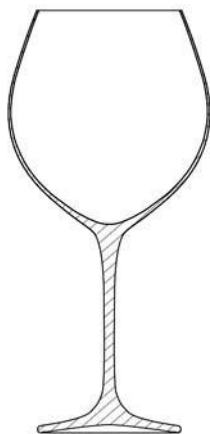

1.1

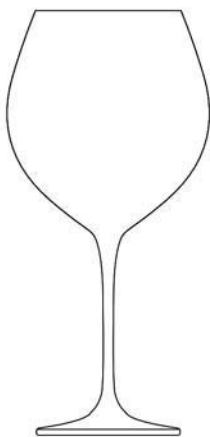

1.2

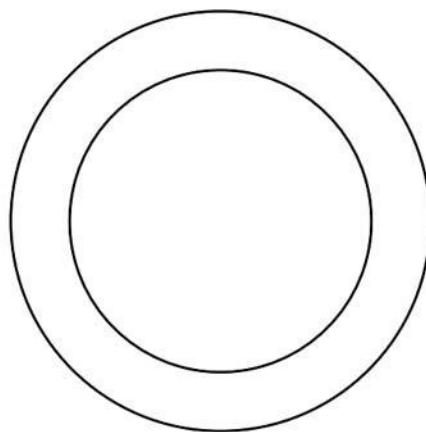

1.3

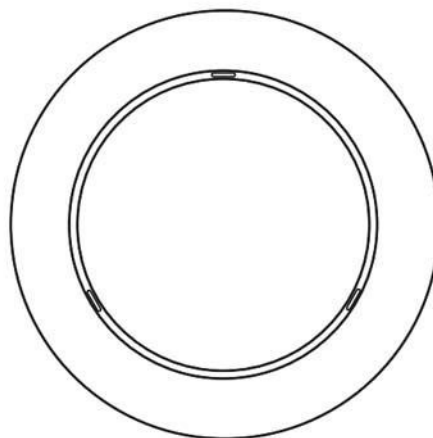

1.4

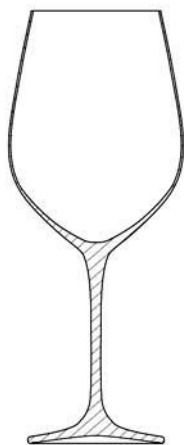

2.1

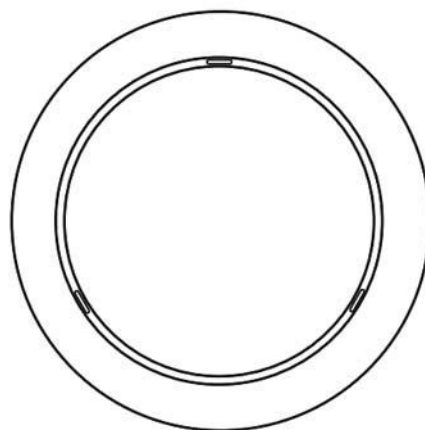

2.4



2.2



3.1

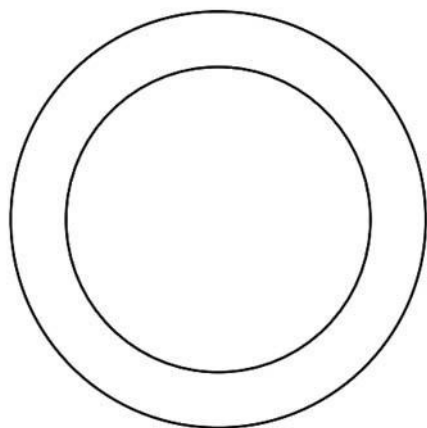

2.3



3.2

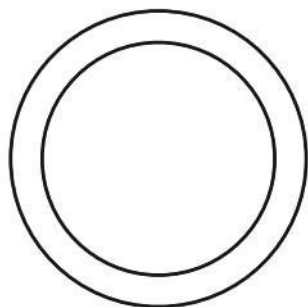

3.3

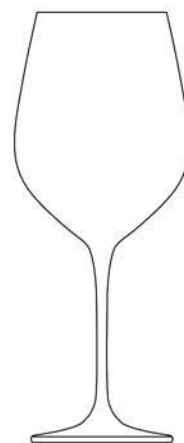

4.2

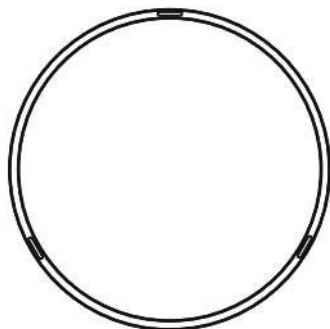

3.4

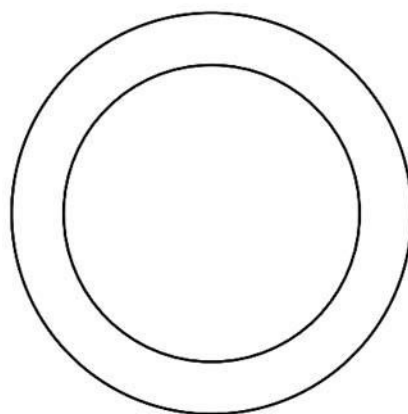

4.3



4.1

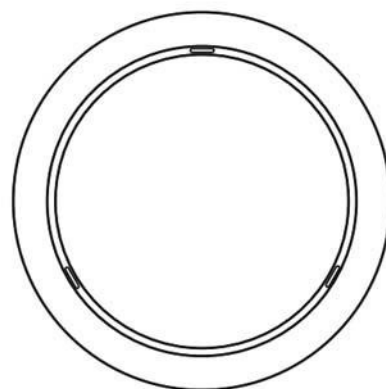

4.4



5.1

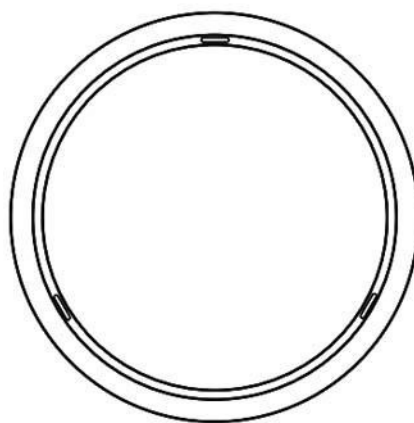

5.4



5.2

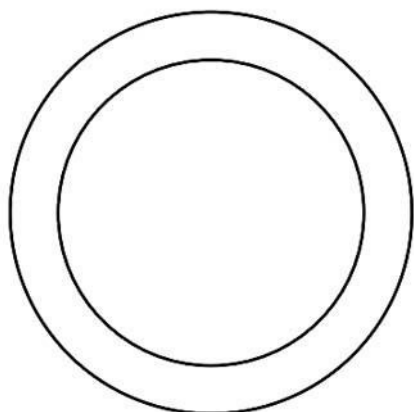

5.3

-
- (51) **10-01**
(11) 38158
(21) 2023-42227
(22) 03.02.2023
(15) 23.05.2023
(54) **Nástěnné hodiny**
(28) 9
(73) KOHERENT DESIGN s.r.o., Znojmo, CZ
(72) Kroupa Jiří Bc., DiS., Hluboké Mašůvky, CZ



1.1



2.1



5.1



3.1



6.1



4.1



7.1



8.1



9.1

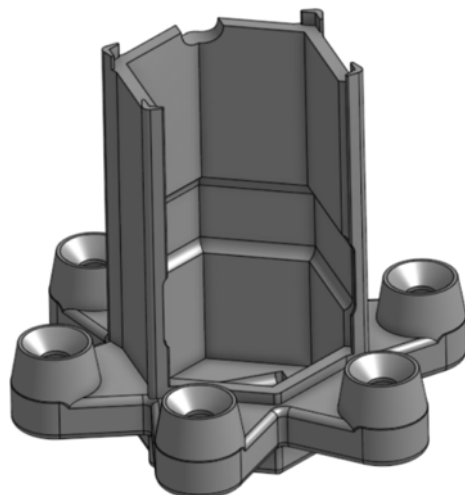

1.1

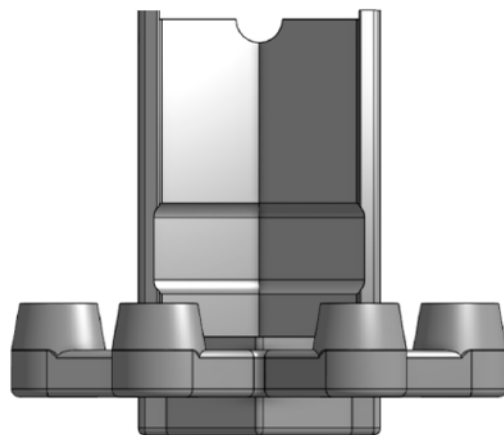

1.2

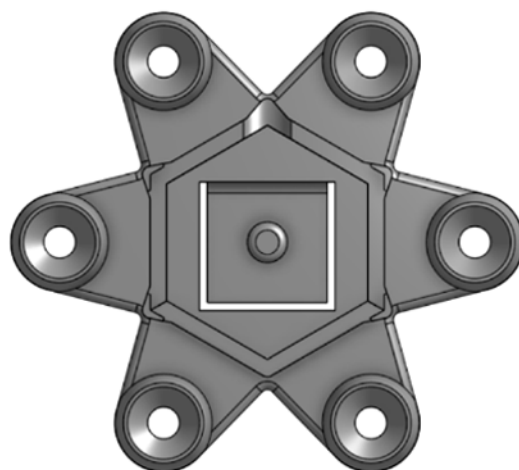

1.3

-
- (51) 15-99
(11) 38157
(21) 2023-42218
(22) 18.01.2023
(15) 23.05.2023
(54) **Pouzdro pro lineární solenoid**
(28) 1
(73) Univerzita Hradec Králové, Hradec Králové, CZ
(72) Studnička Filip RNDr., Ph.D., Hradec Králové, Slezské Předměstí, CZ
Šlégr Jan doc. RNDr., Ph.D., Litomyšl, Litomyšl-Město, CZ
Matyska Jan Ing., Hradec Králové, Nový Hradec Králové, CZ
Štěpán Jan Ing., Ph.D., Dobruška, CZ
Cimler Richard Ing., Ph.D., Chrudim, Chrudim IV, CZ

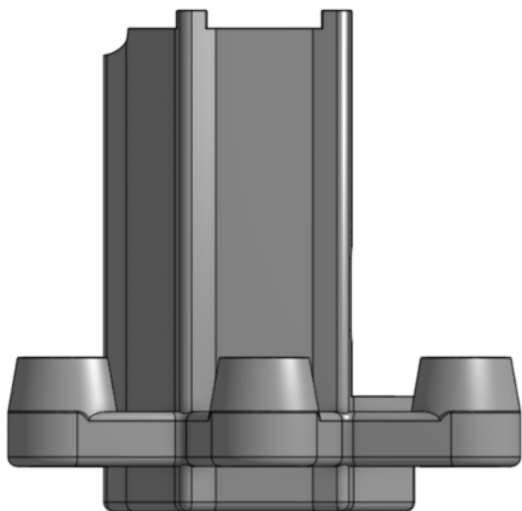

1.4



1.1

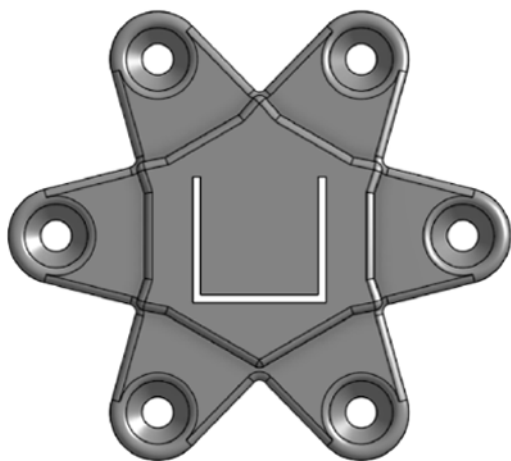

1.5



1.2

(51) **21-01**

(11) 38156

(21) 2023-42224

(22) 30.01.2023

(15) 22.05.2023

(54) **Strategická společenská hra a její části**

(28) 5

(73) Adámek Vlastimil, Česká Kamenice, Horní Kamenice, CZ

(72) Adámek Vlastimil, Česká Kamenice, Horní Kamenice, CZ

(74) DANĚK & PARTNERS Advokátní a patentová kancelář, Ing. Vilém Daněk Ph.D. LL.M., patentový zástupce, Vinohradská 403/17, Praha 2, Vinohrady, 12000



1.3



1.4



2.3



2.1



3.1



2.2



3.2



3.3



4.3

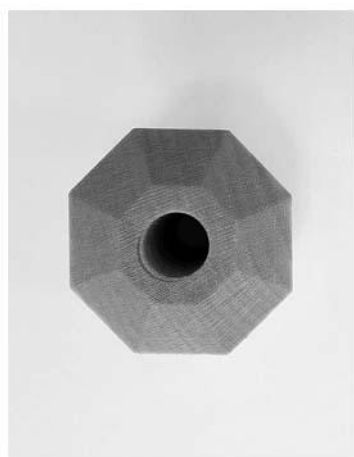

4.1



5.1



4.2



5.2



5.3

Seznam vlastníků zapsaných průmyslových vzorů

(73)	(11)	(51)	(73)	(11)	(51)
Adámek Vlastimil, Česká Kamenice, Horní Kamenice, CZ	38156	21-01	KOHERENT DESIGN s.r.o., Znojmo, CZ	38158	10-01
Crystal BOHEMIA, a.s., Poděbrady, Poděbrady III, CZ	38155	07-01			
Univerzita Hradec Králové, Hradec Králové, CZ	38157	15-99			

Dodatková ochranná osvědčení pro léčiva a pro přípravky na ochranu rostlin

Podání žádosti o udělení osvědčení

- (22) 10.05.2023
 - (21) SPC/CZ2023/852
 - (71) ADC Therapeutics SA, 1066 Epalinges, CH
Medimmune Limited, Cambridge, Cambridgeshire, CB21 6GH, GB
 - (68) 2906298
 - (54) **Konjugáty pyrrolbenzodiazepin-protilátka**
 - (92) EU/1/22/1695/001, 22.12.2022
 - (93) EU/1/22/1695/001, 22.12.2022, EU
 - (95) **Zynlonta - Ionkastuximab tesirin ve všech formách chráněných
základním patentem, léčivý přípravek**
-

Zánik dodatkového osvědčení na patent

- (11) 1578771/325
- (11) 2376535/558

Úřední rozhodnutí a oznámení

MK1K

Zániky užitečných vzorů uplynutím doby platnosti

(11)	(21)	(51)		(11)	(21)	(51)	
25914	2013-27970	E01B 7/00	(2006.01)	26230	2013-27974	C05D 9/00	(2006.01)
25958	2013-27972	C12Q 1/68	(2006.01)	26297	2013-27969	F23G 5/00	(2006.01)
25977	2013-27947	E04F 15/02	(2006.01)	26380	2013-27956	C12Q 1/68	(2006.01)
26229	2013-27973	C05C 9/00	(2006.01)	27188	2013-27975	C05C 7/00	(2006.01)

MK4Q

Zániky práva ze zapsaných průmyslových vzorů uplynutím doby ochrany

(11)	(21)	Int.Cl/(51)		(11)	(21)	Int.Cl/(51)	
28275	1998-30912	6/23-03		37271	2017-41075	11/08-05	
28559	1998-30925	7/15-05		37278	2017-41009	11/02-04	
35725	2012-39265	9/06-09		37279	2017-41068	11/05-04	
35892	2012-39261	9/19-08		37301	2017-41076	11/12-06	
37158	2017-41030	11/11-05		37411	2017-41072	11/23-03	
37267	2017-41074	11/08-04					

Zápisy licenčních smluv do rejstříku užitečných vzorů pro nabyvatele

(11) 36767		Druh licence: nevýlučná
(73) Univerzita Tomáše Bati ve Zlíně, Zlín, CZ		Datum uzavření smlouvy: 17.04.2023
Nabyvatel: WAKEMASTER, s.r.o., Petřkovice 18, Mladoňovice, 53821, CZ		Datum zápisu smlouvy: 23.05.2023

ND1K

První prodloužení doby platnosti užitečných vzorů

(51) <i>A62C 4/00</i>	(2006.01)	(51) <i>D04H 1/728</i>	(2012.01)
<i>A62C 2/08</i>	(2006.01)	<i>D01D 5/08</i>	(2006.01)
<i>A62C 2/24</i>	(2006.01)	<i>B82B 3/00</i>	(2006.01)
<i>A62C 37/08</i>	(2006.01)	(11) 33180	
<i>A62C 37/36</i>	(2006.01)	(21) 2019-36323	
(11) 33061		(22) 20.06.2019	
(21) 2019-36332		(73) České vysoké učení technické v Praze, Praha 6, Dejvice, CZ	
(22) 24.06.2019		(54) Elektroda zejména pro přípravu nanovláken a nanočástic	
(73) MOBIKO plus a.s., Valašské Meziříčí, CZ			
Vysoká škola báňská - Technická univerzita Ostrava, Ostrava, Poruba, CZ		(51) <i>A61K 45/06</i>	(2006.01)
(54) Hasicí zařízení pro porézní biomasu		<i>A61P 9/10</i>	(2006.01)
		<i>A61K 31/195</i>	(2006.01)
(51) <i>C10B 49/00</i>	(2006.01)	<i>A61K 31/355</i>	(2006.01)
(11) 33086		<i>A61K 36/16</i>	(2006.01)
(21) 2019-36333		<i>A61K 36/9066</i>	(2006.01)
(22) 24.06.2019		<i>A61K 36/82</i>	(2006.01)
(73) MOBIKO plus a.s., Valašské Meziříčí, CZ		<i>A61K 36/9068</i>	(2006.01)
Vysoká škola báňská - Technická univerzita Ostrava, Ostrava, Poruba, CZ		(11) 33347	
(54) Torefakční zařízení pro porézní biomasu		(21) 2019-36188	
		(22) 10.05.2019	
(51) <i>C04B 14/42</i>	(2006.01)	(73) Tesoro Medical s.r.o., Praha 10, Uhřetěves, CZ	
<i>C04B 14/14</i>	(2006.01)	(54) Nutriceutika podporující rehabilitační proces po mozkových cévních příhodách	
<i>C04B 18/14</i>	(2006.01)		
<i>C04B 22/04</i>	(2006.01)	(51) <i>E04F 11/025</i>	(2006.01)
<i>C04B 28/26</i>	(2006.01)	<i>E04F 11/104</i>	(2006.01)
<i>C04B 14/06</i>	(2006.01)	(11) 33372	
(11) 33108		(21) 2019-36390	
(21) 2019-36306		(22) 03.07.2019	
(22) 14.05.2019		(73) TOPWET s.r.o., Ostrovačice, CZ	
(73) Technická univerzita v Liberci, Liberec, Liberec I-Staré Město, CZ		(54) Schodiště	
(54) Hybridní kompozitní materiál na bázi anorganické matrice s vysokou teplotní odolností a zvýšenými mechanickými vlastnostmi			

(51) B65F 1/02 (2006.01)	(51) B60L 53/30 (2019.01)
(11) 33462	(11) 33736
(21) 2019-36508	(21) 2019-36622
(22) 12.08.2019	(22) 13.09.2019
(73) Škoda Auto a.s., Mladá Boleslav, Mladá Boleslav II, CZ	(73) Škoda Auto a.s., Mladá Boleslav, Mladá Boleslav II, CZ
(54) Odpadkový koš v automobilu	(54) Zákryt nabíjecí pistole
(51) B60R 11/06 (2006.01)	(51) B60R 7/04 (2006.01)
(11) 33475	(11) B60N 2/879 (2018.01)
(21) 2019-36640	(21) A47L 23/20 (2006.01)
(22) 18.09.2019	(11) 33747
(73) Škoda Auto a.s., Mladá Boleslav, Mladá Boleslav II, CZ	(21) 2019-36969
(54) Držák zavazadel na zadní část zádové opěry sedadla	(22) 06.12.2019
(51) B60N 3/04 (2006.01)	(73) Škoda Auto a.s., Mladá Boleslav, Mladá Boleslav II, CZ
(11) 33578	(54) Sušička na obuv do vozidla
(21) 2019-36646	(51) A24D 1/02 (2006.01)
(22) 20.09.2019	(21) A24F 47/00 (2020.01)
(73) Škoda Auto a.s., Mladá Boleslav, Mladá Boleslav II, CZ	(11) 36951
(54) Skládací ochranná podložka zavazadlového prostoru	(21) 2021-39123
	(22) 28.02.2019
	(73) British American Tobacco Italia S.p.a., 00144 Rome, IT
	(54) Kuřivový výrobek

ND1K

Druhé prodloužení doby platnosti užitečných vzorů

(51) A61F 7/02 (2006.01)	(51) F16H 1/02 (2006.01)
A61H 99/00 (2006.01)	F16D 3/06 (2006.01)
(11) 29535	(11) 29901
(21) 2016-32163	(21) 2016-32381
(22) 02.03.2016	(22) 17.05.2016
(73) Killarová Zdeňka, Trutnov, CZ	(73) Česká republika - Ministerstvo obrany, Praha 6, CZ
(54) Rehabilitační prostředek	(54) Excentrický převod s článkovou hřídelovou spojkou
(51) H01B 9/00 (2006.01)	(51) H02B 1/30 (2006.01)
(11) 29597	H02B 1/26 (2006.01)
(21) 2016-32357	H02B 1/54 (2006.01)
(22) 10.05.2016	H02B 1/50 (2006.01)
(73) KABELOVNA KABEX a. s., Holýšov, CZ	(11) 29987
(54) Hybridní kabel s optickým vláknem	(21) 2016-32489
(51) B62B 7/02 (2006.01)	(22) 16.06.2016
B62B 7/00 (2006.01)	(73) Elexim, a.s., Kroměříž, CZ
B62B 9/00 (2006.01)	(54) Rozvaděčová hermetická skříňka pro jaderné elektrárny
(11) 29662	(51) A62B 17/00 (2006.01)
(21) 2016-32262	A62D 5/00 (2006.01)
(22) 06.04.2016	(11) 30071
(73) Drbohlav František, Jablonec nad Nisou, CZ	(21) 2016-32569
(54) Jednosedadlový vozík po děti sestávající z podvozku a karoserie	(22) 14.07.2016
(51) G01N 31/22 (2006.01)	(73) B.O.I.S. - FILTRY, spol. s r. o., Brno, CZ
G01J 3/46 (2006.01)	(54) Filtrační ochranný převlek
G01N 21/78 (2006.01)	(51) F42B 12/80 (2006.01)
(11) 29729	(11) 30132
(21) 2016-32423	(21) 2016-32421
(22) 31.05.2016	(22) 30.05.2016
(73) Česká republika - Ministerstvo obrany, Praha 6, CZ	(73) SVŮM a.s., Čelákovice, CZ
(54) Detekční trubička ke zjišťování perfluorisobutenu v ovzduší	(73) Sellier & Bellot a.s., Vlašim, CZ
(51) E05B 27/00 (2006.01)	(54) Homogenní střela ze zinku a jeho slitin s ochranným povlakem
E05B 27/04 (2006.01)	(51) H02S 10/40 (2014.01)
E05B 35/08 (2006.01)	H02S 30/00 (2014.01)
E05B 35/14 (2006.01)	H02S 30/20 (2014.01)
E05B 19/02 (2006.01)	H02S 20/32 (2014.01)
E05B 19/06 (2006.01)	(11) 30134
(11) 29892	(21) 2016-32457
(21) 2016-32626	(22) 09.06.2016
(22) 28.07.2016	(73) Co&Se LTD, Coventry, GB
(73) ASSA ABLOY Opening Solutions CZ s.r.o., Rychnov nad Kněžnou, CZ	(54) Mobilní sluneční elektrárna
(54) Klíč, zamykací válcová vložka, kombinace klíče se zamykací válcovou vložkou a polotovar klíče	

(51) F25D 17/02	(2006.01)	(51) A62C 31/02	(2006.01)
F25B 39/02	(2006.01)	A62C 31/24	(2006.01)
F25B 40/06	(2006.01)	A62C 31/28	(2006.01)
(11) 30158		(11) 30396	
(21) 2016-32968		(21) 2016-32420	
(22) 24.10.2016		(22) 30.05.2016	
(73) BOHEMIACHLAD Praha s.r.o., Praha 6, Ruzyně, CZ		(73) České vysoké učení technické v Praze, Praha 6, Dejvice, CZ	
(54) Zapojení deskového chladiče, zejména u průmyslového chladičích zařízení využívajícího kapalného čpavku jako chladiwa		(54) Pohyblivá naklápací hasicí tryska	
(51) B60J 1/20	(2006.01)	(51) A47C 7/18	(2006.01)
(11) 30284		(11) 30538	
(21) 2016-33094		(21) 2017-33433	
(22) 28.11.2016		(22) 22.02.2017	
(73) Česká republika - Ministerstvo obrany, Praha 6, Hradčany, CZ		(73) PRIMARIUS EU s.r.o., Hradec Králové, Pražské Předměstí, CZ	
(54) Zařízení pro ochranu pancéřových skel proti degradaci solární radiací		(54) Zdravotní ortopedický sedák	
(51) B60N 2/44	(2006.01)	(51) A01N 31/02	(2006.01)
B60N 3/00	(2006.01)	A01N 25/30	(2006.01)
B60N 2/90	(2018.01)	(11) 30727	
(11) 30292		(21) 2016-32393	
(21) 2016-33187		(22) 19.05.2016	
(22) 15.12.2016		(73) VAKOS XT a.s., Praha 8, Karlín, CZ	
(73) Škoda Auto a.s., Mladá Boleslav, Mladá Boleslav II, CZ		(54) Prostředek na hubení vši	
(54) Podnožka pod nohy		(51) G08G 1/14	(2006.01)
(51) B21D 19/04	(2006.01)	(11) 31619	
(11) 30309		(21) 2016-32655	
(21) 2016-33174		(22) 04.08.2016	
(22) 13.12.2016		(73) Loder Jan, Rakovník, Rakovník II, CZ	
(73) Škoda Auto a.s., Mladá Boleslav, Mladá Boleslav II, CZ		(54) Parkovací systém s čidly obsazení parkovacího místa	
(54) Mechanicko-pneumatický rolnový předlem		(51) A62B 27/00	(2006.01)
(51) A62B 9/02	(2006.01)	G01M 3/00	(2006.01)
A62B 18/10	(2006.01)	(11) 31751	
(11) 30365		(21) 2016-32383	
(21) 2016-32382		(22) 17.05.2016	
(22) 17.05.2016		(73) Česká republika - Ministerstvo obrany, Praha 6, CZ	
(73) Česká republika - Ministerstvo obrany, Praha 6, CZ		(54) Nástavec pro měření chemické odolnosti konstrukčního materiálu vydechovacího ventilu	
(54) Přípravek pro zjišťování těsnosti sestavy vydechovacího ventilu a sedla vydechovacího ventilu ochranného prostředku dýchacích orgánů s využitím anorganických plynů a par jako zkušebních chemikálií			

ND4Q

Druhé obnovy doby ochrany průmyslových vzorů

(51) 14-04
(11) 36303
(21) 2013-39793
(22) 31.12.2013
(54) Okno portálu, zejména pro hasiče

ND4Q

Třetí obnovy doby ochrany průmyslových vzorů

(51) 02-02	(51) 02-02
(11) 34276	(11) 34447
(21) 2008-37438	(21) 2008-37439
(22) 20.05.2008	(22) 20.05.2008
(54) Vesta pro piloty	(54) Kombinéza pro piloty
(51) 02-06	(51) 02-02
(11) 34277	(11) 34486
(21) 2008-37440	(21) 2008-37437
(22) 20.05.2008	(22) 20.05.2008
(54) Rukavice pro piloty	(54) Bunda dvoudílného oděvu pro piloty
(51) 25-02	
(11) 34381	
(21) 2008-37402	
(22) 03.04.2008	
(54) Dveře v rámu	

ND4Q

Čtvrté obnovy doby ochrany průmyslových vzorů

- | | |
|--|---|
| (51) 02-07 | (51) 02-02 |
| (11) 31725 | (11) 32050 |
| (21) 2003-34375 | (21) 2003-34665 |
| (22) 02.01.2003 | (22) 03.06.2003 |
| (54) Opasek pro vojenské policisty | (54) Polní košile pro příslušníky Armády ČR |
| (51) 02-02 | (51) 02-02 |
| (11) 31766 | (11) 32132 |
| (21) 2003-34438 | (21) 2003-34669 |
| (22) 10.02.2003 | (22) 03.06.2003 |
| (54) Svetry pro příslušníky Armády České republiky | (54) Letní polní stejnokroj se zeleným potiskem pro příslušníky Armády ČR |
| (51) 02-03 | (51) 02-02 |
| (11) 31912 | (11) 32133 |
| (21) 2003-34666 | (21) 2003-34671 |
| (22) 03.06.2003 | (22) 03.06.2003 |
| (54) Polní klobouky pro příslušníky Armády ČR | (54) Polní stejnokroj pro příslušníky Armády ČR |
| (51) 02-03 | (51) 02-02 |
| (11) 31913 | (11) 32135 |
| (21) 2003-34668 | (21) 2003-34670 |
| (22) 03.06.2003 | (22) 03.06.2003 |
| (54) Polní čepice pro příslušníky Armády ČR | (54) Letní polní stejnokroj s béžovým potiskem pro příslušníky Armády ČR |
| (51) 02-02 | (51) 02-02 |
| (11) 31980 | (11) 32213 |
| (21) 2003-34374 | (21) 2003-34373 |
| (22) 02.01.2003 | (22) 02.01.2003 |
| (54) Černý oděv pro vojenské policisty | (54) Výstroj příslušníků vzdušných sil |

PD4A

Převod práv a ostatní změny majitelů patentů

- | | |
|--|--|
| (11) 300811 | (11) 304388 |
| (21) 2007-849 | (21) 2012-970 |
| (73) CESNET, zájmové sdružení právnických osob, Praha 6, Dejvice, CZ | (73) CESNET, zájmové sdružení právnických osob, Praha 6, Dejvice, CZ |
| (11) 302423 | (11) 306141 |
| (21) 2010-226 | (21) 2015-409 |
| (73) CESNET, zájmové sdružení právnických osob, Praha 6, Dejvice, CZ | (73) CESNET, zájmové sdružení právnických osob, Praha 6, Dejvice, CZ |
| (11) 302947 | (11) 306846 |
| (21) 2010-657 | (21) 2015-304 |
| (73) CESNET, zájmové sdružení právnických osob, Praha 6, Dejvice, CZ | (73) CESNET, zájmové sdružení právnických osob, Praha 6, Dejvice, CZ |
| (11) 303036 | (11) 308854 |
| (21) 2008-596 | (21) 2018-30 |
| (73) CESNET, zájmové sdružení právnických osob, Praha 6, Dejvice, CZ | (73) Palečková Eva, Brno, Bystrc, CZ |

Převod práv u dodatkových ochranných osvědčení

- (11) 1644019/475
(21) 2016-475
(73) Takeda Pharmaceuticals U.S.A. Inc., Lexington, 02421, MA, US

PD1K

Převod práv a ostatní změny majitelů užitečných vzorů

- (11) 29511
- (21) 2016-32140
- (73) CESNET, zájmové sdružení právnických osob, Praha 6, Dejvice, CZ

- (11) 29520
- (21) 2016-32301
- (73) CESNET, zájmové sdružení právnických osob, Praha 6, Dejvice, CZ

Zamítnuté a částečně zamítnuté přihlášky ochranných známek před zveřejněním

Kapitola obsahuje údaje o rozhodnutích o přihláškách ochranných známek, u kterých byly na základě provedeného věcného průzkumu shledány Úřadem důvody pro zamítnutí přihlášky ochranné známky podle ustanovení § 4 nebo 6 zákona č. 441/2003 Sb. Na základě toho Úřad vydal rozhodnutí o zamítnutí přihlášky podle ustanovení § 22 zákona č. 441/2003 Sb., a to pro celý seznam výrobků a služeb nebo pro jeho část. Údaje o výsledku rozhodnutí (zamítnutí přihlášky, částečně zamítnutí přihlášky) jsou uvedeny jako datum právní moci rozhodnutí/výsledek rozhodnutí.

(210) **O-548892**
(540)

BOZP.cz

(593) Obrazová
16.05.2023/NABYTÍ P.M. - ČÁSTEČNĚ ZAMÍTNUTÍ PŘIHLÁŠKY

(210) **O-551434**
(540)

České nemovitosti.cz

(592) Slovní
19.05.2023/NABYTÍ P.M. - ZAMÍTNUTÍ PŘIHLÁŠKY

(210) **O-559379**
(540)

KAFE STÁNEK

(592) Slovní
18.05.2023/NABYTÍ P.M. - ZAMÍTNUTÍ PŘIHLÁŠKY

(210) **O-570872**
(540)

**RECEPCE
ROKU**

(593) Obrazová
19.05.2023/NABYTÍ P.M. - ZAMÍTNUTÍ PŘIHLÁŠKY

(210) **O-573194**
(540)

Náš REGION

(592) Slovní
16.04.2023/NABYTÍ P.M. - ZAMÍTNUTÍ PŘIHLÁŠKY

(210) **O-573195**
(540)

Náš REGION

(593) Obrazová
16.04.2023/NABYTÍ P.M. - ZAMÍTNUTÍ PŘIHLÁŠKY

(210) **O-576885**
(540)

MilkFlowStimulation

(592) Slovní
18.05.2023/NABYTÍ P.M. - ZAMÍTNUTÍ PŘIHLÁŠKY

(210) **O-576910**
(540)

Selské kuře

(592) Slovní
19.05.2023/NABYTÍ P.M. - ZAMÍTNUTÍ PŘIHLÁŠKY

(210) **O-577215**
(540)

ProIZS

(592) Slovní
16.05.2023/NABYTÍ P.M. - ZAMÍTNUTÍ PŘIHLÁŠKY

(210) **O-578092**
(540)

News Media

(592) Slovní
18.05.2023/NABYTÍ P.M. - ZAMÍTNUTÍ PŘIHLÁŠKY

(210) **O-578224**
(540)

PROTEINOVÝ AUTOMAT

(592) Slovní
18.05.2023/NABYTÍ P.M. - ZAMÍTNUTÍ PŘIHLÁŠKY

(210) **O-579362**
(540)

KEBAB & GRILL

(592) Slovní
16.05.2023/NABYTÍ P.M. - ZAMÍTNUTÍ PŘIHLÁŠKY

(210) **O-579363**
(540)

KEBAB & GRILL

(593) Obrazová
16.05.2023/NABYTÍ P.M. - ZAMÍTNUTÍ PŘIHLÁŠKY

(210) **O-581830**
(540)

Harmonie těla a duše

(592) Slovní
16.05.2023/NABYTÍ P.M. - ZAMÍTNUTÍ PŘIHLÁŠKY

(210) **O-581862**
(540)

Bezpečná osobní půjčka

(592) Slovní
16.05.2023/NABYTÍ P.M. - ZAMÍTNUTÍ PŘIHLÁŠKY

(210) **O-582139**
(540)

Jičínský pivovar

(592) Slovní
18.05.2023/NABYTÍ P.M. - ZAMÍTNUTÍ PŘIHLÁŠKY

(210) **O-582588**
(540)

Jihočeské chips

(592) Slovní
20.05.2023/NABYTÍ P.M. - ZAMÍTNUTÍ PŘIHLÁŠKY

(210) **O-582589**
(540)

Jihočeské bramborové lupínky

(592) Slovní
20.05.2023/NABYTÍ P.M. - ZAMÍTNUTÍ PŘIHLÁŠKY

(210) **O-582612**
(540)

Asociace personalistů

(592) Slovní
20.05.2023/NABYTÍ P.M. - ZAMÍTNUTÍ PŘIHLÁŠKY

(210) **O-583121**
(540)

MASTER PRIX

(592) Slovní
14.05.2023/NABYTÍ P.M. - ZAMÍTNUTÍ PŘIHLÁŠKY

Přehled zveřejněných přihlášek ochranných známek

Přihlášky ochranných známek, které byly na základě výsledků formálního a věcného průzkumu provedeného Úřadem shledány schopné zápisu do rejstříku ochranných známek, jsou obsaženy v této kapitole. Důležitou právní skutečností je, že zveřejněním přihlášky ochranné známky v této kapitole Věstníku (§ 23 zákona č. 441/2003 Sb.) začíná běžet zákonná tříměsíční lhůta pro podání námitek podle ustanovení § 25 zákona č. 441/2003 Sb.

Číselný přehled (210)											
O-570752	O-581013	O-581948	O-582503	O-582706	O-583052	O-583053	O-583226	O-583296	O-583331	O-583758	O-583759
O-583849	O-583937	O-583938	O-584030	O-584122	O-584201	O-584243	O-584401	O-584443	O-584498	O-584600	O-584729
O-584805	O-584806	O-584819	O-584837	O-584844	O-584846	O-584876	O-584877	O-584878	O-584879	O-584941	O-584963
O-584996	O-584997	O-584999	O-585000	O-585006	O-585007	O-585013	O-585090	O-585091	O-585151	O-585186	O-585207
O-585214	O-585216	O-585227	O-585241	O-585263	O-585305	O-585306	O-585358	O-585359	O-585385	O-585428	O-585446
O-585450	O-585452	O-585454	O-585468	O-585469	O-585470	O-585473	O-585474	O-585492	O-585501	O-585504	O-585507
O-585508	O-585509	O-585511	O-585512	O-585536	O-585565	O-585607	O-585613	O-585614	O-585615	O-585616	O-585625
O-585629	O-585630	O-585643	O-585647	O-585651	O-585665	O-585880					

Zveřejněné přihlášky ochranných známek

(210) **O-570752**
(220) 22.03.2021
(320) 22.03.2021
(540)



(210) **O-581013**
(220) 26.08.2022
(320) 26.08.2022
(540)



(593) Obrazová

(511) (16) časopisy a jiná periodika, vzdělávací publikace, brožury, fotografie, letáky, plakáty, instruktážní příručky pro účely výuky, diplomy, pamětní listy, knihy, příručky (knihy), tiskoviny, vyučovací pomůcky a potřeby (s výjimkou přístrojů), tištěné publikace, vzdělávací publikace, periodické publikace, propagační publikace; (35) průzkum, poradenství, audit a plánování v oblasti podnikového a procesního řízení, marketingové studie, provozně-ekonomické organizační a procesní plánování, ekonomické studie a analýzy, technologické, procesní, provozní analýzy fungování organizací, hodnocení zaměstnanců, personální audit, účetní audit, provozní audit, finanční audit, průzkum, poradenství, audit a plánování v oblasti řízení neziskových organizací; (41) organizování soutěží, pořádání soutěží, organizování konferencí a výstav, organizace soutěží a vyhlašování cen, překladatelské a tlumočnické služby, provozování vzdělávacích zařízení, publikování a vydávání tiskovin, služby v oblasti vzdělávání, zábavy a sportu, vydavatelská činnost a zpravodajství, vzdělávací a školicí služby, zvuková, obrazová a multimediální produkce a fotografie, vydávání webových časopisů, elektronické publikace (bez možnosti stažení), elektronické on-line publikace periodik a knih, publikování multimediálních materiálů on-line, elektronické publikování, on-line publikování, služby vydavatelství (včetně vydávání elektronických publikací), publikování textů ve formě elektronických médií, workshopy a semináře (vzdělávání); (42) provádění výkonu kontroly kvality služeb různého charakteru, certifikační činnost (kontrola kvality), udělování značek kvality (kontrola kvality), testovací a kontrolní činnosti, expertizy v oblasti kvality služeb, konzultační a poradenská činnost v oblasti kontroly kvality služeb, monitorování postupu za účelem zajištění kvality služeb, vydávání a udělování certifikátů, tvorba pravidel a norem pro certifikaci, kontrola, inspekce, testování, zkoušení a provádění certifikačních auditů, odborné poradenství a konzultace v oblasti certifikace, kontroly a hodnocení kvality výrobků a služeb, zkušebnictví v oblasti systémů hodnocení původu a kvality služeb, tvorba pravidel a norem pro certifikaci původu a kvality služeb, vše v rámci této třídy.

Třídy výrobků a služeb:

16, 35, 41, 42

(591) Barevná

(730) **Asociace veřejně prospěšných organizací ČR, z.s., Švédská 1538/22,**
Praha 5, Smíchov, 15000, CZ

(740) **Chytilová & spol., patentová kancelář, s.r.o., Nad spádem 641/20, Praha 4,**
Podolí, 14700



(554) Prostorová

(511) (9) přístroje a nástroje vědecké, lodní, geodetické, fotografické, kinematografické, optické, přístroje a nástroje pro vážení, měření, signalizaci, detekci, testování, inspekci, záchranu a výuku, zařízení a přístroje pro vedení, přepínání, přeměnu, akumulaci, regulaci nebo řízení elektrického proudu, zařízení a nástroje pro záznam, přenos, reprodukci nebo zpracování zvuku, obrazu nebo dat, média se záznamem a stahovatelná média, počítačový software, prázdná digitální nebo analogová záznamová a úložná média, mechanismy pro zařízení uváděná do chodu vhozením mincí, registrační pokladny, výpočetní zařízení, počítače a periferní zařízení počítačů, fotovoltaické měniče, fotovoltaické buňky, fotovoltaické články, fotovoltaické moduly, fotovoltaické solární moduly, fotovoltaické články, fotovoltaická zařízení na výrobu elektrické energie (fotovoltaické elektrárny), akumulátory pro fotovoltaickou energii,

fotovoltaická zařízení pro výrobu elektřiny, kovová střešní krytina obsahující fotovoltaické články, kovové střešní krytiny obsahující fotovoltaické články, fotovoltaické přístroje na přeměnu slunečního záření na elektrickou energii; (11) zařízení a instalace pro osvětlování, vytápění, výrobu páry, vaření, chlazení, sušení, ventilaci, rozvod vody a zařízení pro sanitární účely; (35) reklama, propagace, řízení obchodní činnosti, obchodní administrativa, kancelářské práce; (36) finanční, peněžní a bankovní služby, pojišťovací služby, služby v oblasti nemovitostí; (37) údržba, opravy a obnova fotovoltaických zařízení, stavební služby, důlní těžba, těžba ropy a plynu, instalace a opravy elektropotřebičů, instalace a opravy klimatizačních zařízení, instalace a opravy topných zařízení, opravy pump a čerpadel, služby elektrikářů - opravy elektrických zařízení, nabíjení akumulátorů vozidel, nabíjení elektrických vozidel, opravy vedení elektrického proudu, pokrývačské služby, instalace a údržba fotovoltaických zařízení, instalace fotovoltaických článků a zařízení, instalace fotovoltaických článků a modulů; (40) recyklování odpadu; (42) vědecké a technické služby a související výzkum a projektování, průmyslová analýza a výzkum, design, kontrola kvality, navrhování a vývoj počítačového hardwaru a softwaru, služby ověřování uživatelů pomocí technologie jednotného přihlašování pro online softwarové aplikace, navrhování a vývoj fotovoltaických systémů.

Třídy výrobků a služeb:
9, 11, 35, 36, 37, 40, 42

(591) Barevná

(730) **Paleta Rastislav**, Ke škole 863, Mníšek pod Brdy, 25210, CZ

(210) **O-581948**

(220) 19.10.2022

(320) 19.10.2022

(540)

Kubanitos

(592) Slovní

(511) (34) cigarety, doutníky, cigarillos a jiné kuřácké potřeby připravené k použití, doutníčky (cigarillos), doutníky, humidory na doutníky, humidory, kazety na doutníky.

Třídy výrobků a služeb:
34

(730) **Forman Timothy**, Národní obrany 457/4, Praha 6, Bubeneč, 16000, CZ

(210) **O-582503**

(220) 16.11.2022

(320) 16.11.2022

(540)

Elfiness

(592) Slovní

(511) (3) neléčivé kosmetické a toaletní přípravky, kosmetické přípravky pro péči o pokožku, tělo a vlasy, kosmetické odličovací přípravky, pletové vody, krémy, balzámy, oleje, peelingy, masky, séra, tělové oleje, vše pro jiné než léčebné účely, lesky na rty, neléčivé přípravky pro zubní a ústní hygienu, šampóny, neléčivá mýdla, sprchové oleje, přípravky na opalování, fyto kosmetické přípravky, holicí přípravky, spreje, vše pro kosmetické účely, bylinné výtažky pro kosmetické účely, masážní přípravky, masti, oleje, krémy, vše pro jiné než léčebné účely, přírodní kosmetika, masážní svíčky pro kosmetické účely, antiperspiranty, deodoranty pro lidskou potřebu nebo pro zvířata, oleje a tuky pro kosmetické a toaletní účely, oleje do parfémů a vůní, parfumerie výrobky, aromatické látky (éterické, esenciální oleje), výtažky z květů, potpourri, vykuřovací přípravky, osvěžovače vzduchu, toaletní vody, parfémové olejové parfémové, tuhé parfémové, parfémové vody, voňavkářské výrobky, směsi rostlinných silic, aroma difuzéry, přípravky na osvěžení a očistu vzduchu v místnostech, vše spadající do třídy 3 neléčivé mycí přípravky a vaginální výplachy pro intimní hygienu, kosmetické soupravy, koupelové soli, čaje a přípravky, vše pro jiné než léčebné a lékařské účely, čisticí přípravky pro toaletní účely, bělicí přípravky a další prací prostředky, přípravky na čištění, čisticí přípravky pro použití v domácnosti a v jiných prostředcích, vše spadající do třídy 3, kosmetická barviva, přípravky na líčení, barvy na tělo (kosmetika), barvy na vlasy; (5) farmaceutické, léčebné a veterinární přípravky, hygienické přípravky pro zdravotnické účely a osobní hygienu, kosmetické přípravky, balzámy, šampóny, mýdla, lotiony, masážní gely a prostředky ústní hygieny, vlasové vody, léčivé přípravky na podporu růstu vlasů, přípravky do koupelí, koupelové soli, elixíry, obklady, vše s léčivými přísadami, vše pro léčebné a terapeutické účely, bahno do koupele, čaj do koupele pro terapeutické účely, bylinné přípravky, tinktury, repelenty, léčivé nápoje, sirupy, léčivé byliny, léčivé kořeny, bylinné čaje, výtažky,

šťávy, odvary, výluhy z bylin a rostlin, vše pro léčebné a terapeutické účely, náplasti, čípky, byliny na kouření pro léčebné účely, deodorační přípravky na osvěžení vzduchu, kúry, kapsle, pastilky, odvary, vše pro farmaceutické účely, konopí pro léčebné účely, léčebné oleje, přípravky na léčebné výplachy, sexuální lubrikanty, léčiva posilující nervovou soustavu, léčiva pro dentální použití, vykuřovací přísady a doplňky určené jako doplňky na vykuřování pro léčebné účely, dezinfekční přípravky, přípravky na hubení škůdců, dietetické potraviny a přípravky upravené pro léčebné či veterinární účely, potraviny pro kojenice a batolata, potravinové doplňky pro lidskou spotřebu a zvířata, potravinové přísady a doplňky určené jako doplňky běžné stravy nebo s příznivými účinky na zdraví, výživové látky a doplňky, potravinové náhražky a dietetické potraviny a nápoje upravené pro léčebné, terapeutické a veterinární účely, přípravky na bázi bylin, rostlin, ovoce a zeleniny, přírodní léčivé prostředky vše pro léčebné a terapeutické účely, vše spadající do třídy 5; (14) vzácné kovy, jejich slitiny, drahé kameny, drahokamy, polodrahokamy, šperky včetně imitací, například bižuterie, šperky ve formě přívěsků, kroužky na klíče, řetízky na klíče a jejich přívěšky, komponenty ke šperkům, korálky na výrobu šperků, náhrdelníky, náramky, náušnice, prsteny, amulety, šperkovnice; (16) papír a lepenka a některé výrobky z těchto materiálů spadající do třídy 16, a to papírové tašky, obálky a nádoby sloužící jako obaly, papírenské zboží, a to kalendáře, omalovánky, reprodukce fotografií a obrazů, fotografie, potřeby pro umělce, malířské potřeby pro umělecké malíře a malíře interiéru i exteriéru, sochy, figurky, figuríny a umělecká díla z papíru nebo lepenky, rámovaná i nerámovaná umělecká litografická díla, malby (obrazy) zarámované i nezarámované, grafická znázornění, grafické reprodukce, grafické tisky, karty, tiskárenské výrobky, potřeby pro vazbu knih, knihy, tiskoviny, tisky, brožury, časopisy, manuály (návodů), katalogy, obtisky, ochranné znaky (pečetě), oznámení (papírnické zboží), papírové bannery, plakáty, pohlednice, portréty, prospekty, reklamní tabule zařazené do třídy 16, sešity, zápisníky, zpravodaje, šablony, učební pomůcky (s výjimkou zařízení), instruktážní a výukové materiály; (20) nábytek a jeho součásti, jakož i některé výrobky ze dřeva, korku, rákosu, vrbového proutí, rohoviny, kostí, slonoviny, velrybích kostí, mušlí, lastur, ulit, jantaru, perleti, mořské pěny, z náhražek těchto materiálů, a to dekorace, obrazy, mozaiky z těchto materiálů, rámy obrazů, zrcadla, dekorace spadající do této třídy, umělecké předměty ze dřeva, vosku, sádry nebo plastu, busty, sochy, sošky, figurky ze dřeva, vosku, sádry, bedny, dekorativní korálkové závěsy, krabice ze dřeva, knihovny, křesla, kuchyňské přiborníky, lavičky, police, stoly, komody, psací stoly, pulty, regály, skříně, stojany, stoly, stoličky, truhly, věšáky, židle, nástěnky, podnosy ne kovové, vitríny na šperky, nábytek s mozaikovou dekorací, polštáře dekorativní; (21) domácí a kuchyňské potřeby a nádoby, nádobí na vaření a nádobí na stolování, kromě vidliček, nožů a lžic, sklo v surovém stavu nebo částečně zpracované, kromě stavebního skla, porcelánu a kameniny, výrobky ze skla, porcelánu, keramiky, kameniny, terakoty, hrnčičské výrobky a keramika pro použití v domácnosti, hrnky, talíře, misky, džbány, podnosy pro použití v domácnosti, domácí a kuchyňské dózy, nádoby, boxy a krabičky a organizéry pro použití v domácnosti a kuchyni, vázy, láhve, vědra, neelektrické konvice na vaření vody, nádoby, busty, sošky a figurky z porcelánu, keramiky, kameniny nebo skla, čajové konvice, dekorativní předměty z porcelánu, destičky a nádoby na rozptýlení vonných olejů, držáky na mýdlo a květiny, květináče, skleněné lahvičky, flakony a rozprašovače na parfémové a kosmetické přípravky, skleněné mozaiky, sklenice na svíčky, svícný, kosmetické pomůcky a toaletní potřeby spadající do této třídy, toaletní taštičky s vybavením, hřebeny, nádoby na kosmetiku; (25) oděvy, obuv, pokrývky hlavy, maškarní kostýmy, dámské i pánské šaty, trička, tílka, kabáty, kalhoty, legíny, návleky, sarongy, spodní prádlo, sukně, vesty, živůtky, šněrovačky, oděvní doplňky spadající do třídy 25; (29) konzervované, mražené, sušené a vařené ovoce a zelenina, jedlé květiny a jiné zahradní jedlé produkty upravené pro konzumaci, koncentráty na bázi ovoce a zeleniny, ovocná dřev, želé, džemy, kompoty, ovocné lupínky, kvašená zelenina, kimchi, hummus, bujóny, polévky, pomazánky, zeleninové saláty; (30) potravin rostlinného původu, s výjimkou ovoce a zeleniny, upravené nebo konzervované pro přímou konzumaci, jakož i prostředky pro zlepšení chuti potravin, káva, čaje zařazené v této třídě, kakao a náhražky kávy, nápoje na bázi kávy, kakaa, čokolády, mouka a přípravky vyrobené z obilnin (například ovesné vločky, mušli), chléb, pečivo, sendviče, kíše, krekrý, cukrovinky, koláče, cereální tyčinky, sušenky, zmrzliny, sorbety a jiné produkty určené ke konzumaci v mraženém stavu, med, sůl, koření a koření přísady, konzervované byliny, ocet, omáčky a jiná ochucovadla, led (zmrazená voda); (35) reklama, propagace, marketingové služby, inzerce ve všech druzích médií, maloobchod, velkoobchod, internetový obchod, obchod prostřednictvím objednávkových katalogů nebo elektronických médií, internetových stránek, vše s produkty výše uvedenými ve třídách 3, 5, 14, 16, 20, 21, 25,

29, 30, řízení, organizace a administrativa obchodní činnosti, kancelářské práce, provozování, organizace a správa obchodních nebo průmyslových podniků, jakož i reklamní, marketingové a propagační služby, shromažďování různých výrobků ve prospěch jiných osob, šíření vzorků a reklamních a informačních materiálů, vývoj reklamních konceptů, psaní a vydávání reklamních textů, aranžování výkladů, služby styku s veřejností, výroba teleshoppingových programů, organizace obchodních veletrhů a výstav pro obchodní či reklamní účely, služby obchodní pomoci, například nábor zaměstnanců, sjednávání obchodních smluv pro jiné osoby, zprostředkování dovozu a vývozu, grafická úprava pro reklamní účely, influencer marketing, maloobchodní služby v oblasti uměleckých děl poskytované uměleckými galeriemi, maloobchodní služby vztahující se k pekařským výrobkům, modeling pro reklamní účely nebo podporu prodeje, moderním komerčních akcí, poskytování obchodního prostoru on-line pro nakupující a prodávající výrobků a služeb, online objednávání v oblasti restauračních služeb formou jídel s sebou, podpora prodeje jiných osob, zprostředkovatelská činnost v oblasti obchodu s výše uvedenými výrobky ve třídách 3, 5, 14, 16, 20, 21, 25, 29, 30, poradenská činnost v oblasti obchodu, zprostředkovatelská a poradenská činnost v oblasti reklamy, propagace, komunikace, pomoc při řízení obchodní činnosti, poradenství v oblasti komunikační strategie při styku s veřejností, pořádání veletrhů, výstav a módních přehlídek pro obchodní či reklamní účely, poskytování obchodních informací a rady pro spotřebitele ve výběru produktů a služeb, poskytování obchodních informací prostřednictvím webových stránek, prezentace výrobků v komunikačních médiích pro účely maloobchodu, pronájem prodejních stánků, provozování online tržiště pro kupující a prodejce výrobků a služeb, předvádění zboží, psaní reklamních textů, psaní scénářů pro reklamní účely, sestavování katalogů informací pro obchodní či reklamní účely, zásobovací služby pro jiné osoby (nákup zboží a služeb pro jiné podniky), zprostředkování dovozu a vývozu, zprostředkování zaměstnání; (41) vzdělávání, školení, zábava, sportovní a kulturní činnosti, služby, jejichž základním cílem je zábava, pobavení nebo rekreace osob, jakož i předvádění vizuálního umění nebo literatury veřejnosti pro kulturní či vzdělávací účely, pořádání výstav ke kulturním nebo vzdělávacím účelům, pořádání, organizace a vedení vzdělávacích akcí, odborných kurzů, workshopů, seminářů, konferencí, kongresů, ekologických, turistických a kulturních akcí, koncertů, lektorská činnost, mimoškolní výchova, pořádání prohlídek s průvodcem, překladatelské a tlumočnické služby a jejich zajišťování, sportovní a kulturní aktivity související se sportem, tancem a tělesným i duševním zdravím, vydavatelská a nakladatelská činnost, vydávání knih, časopisů, zpravodajů a textů, jiných než reklamních, nahrávání, pronájem zvukových a zvukově-obrazových záznamů, poradenská činnost v oblasti společenských věd a rozvoje osobnosti v rámci této třídy, služby reportérů (zpravodajství), obrazové zpravodajství, fotografování, služby filmové režie a výroby filmů, s výjimkou reklamních filmů, výroba podcastů, kulturní, vzdělávací nebo zábavní služby poskytované uměleckými galeriemi, služby sportovního a kondičního tréninku, předprodej a rezervace vstupenek na zábavní, vzdělávací a sportovní akce, určité služby psaní, a to psaní filmových scénářů, psaní a skládání písní, textů, on-line vzdělávání a zábava, elektronické publikování, on-line vydávání a poskytování vzdělávacích publikací, knih, časopisů a brožur v elektronické podobě, produkce a distribuce audiozáznamů a videozáznamů, poskytování videí online, hudební produkce, koučink, korespondenční kurzy, poskytování informací v oblasti rekreačních aktivit, vzdělávání v oblasti zábavy, praktický výcvik, předávání know-how (vzdělávání), soukromá výuka, vedení seminářů a kurzů kondičního cvičení a tance, služby klubů zdraví, služby grafické úpravy (ne k reklamním účelům), vydávání knih, textů, pronájem uměleckých děl, provozování rekreačních zařízení; (43) služby poskytované v souvislosti s přípravou jídel a nápojů ke konzumaci spadající do této třídy, služby za účelem poskytování přechodného ubytování, služby hotelů a penzionů a turistických ubytoven, pronájem a rezervace přechodného a rekreačního ubytování, zajišťování ubytování a stravování, rezervace ubytování v ubytovacích zařízeních, obstarávání ostatních služeb v oblasti ubytování a stravování souvisejících s cestováním spadající do této třídy, zajišťování rekreačních pobytů v ČR a v zahraničí v oblasti ubytování a stravování turistů, stravovací služby, služby zajišťující rychlé občerstvení, catering (poskytování jídla a nápojů), restaurační služby ve formě jídel s sebou, pořádání gastronomických akcí zaměřených na propagaci zdravé výživy, poradenské a konzultační služby v uvedených oblastech, informace a poradenství týkající se přípravy jídel, služby osobního šéfkuchaře, pronájem nábytku; (44) péče o hygienu a krásu osob a zvířat, služby masérské a kosmetické, služby zdravotní péče alternativní medicíny a duševního zdraví, terapeutické služby, lázeňské služby, zemědělské služby, služby v oblasti akvakultury, zahradnické a lesnické služby, služby spojené se zahradničením, například služby rostlinných školek, navrhování

krajinářských úprav, zahradní architektury, služby spojené s květinovým uměním, například aranžování květin, zhotovování věnců.

Třídy výrobků a služeb:

3, 5, 14, 16, 20, 21, 25, 29, 30, 35, 41, 43, 44

(730) **Zemanová Petra, dipl. spec.**, č. ev. 1, Stěchovice, 25207, CZ

(210) **O-582706**

(220) 28.11.2022

(320) 28.11.2022

(540)

UNIŠKOLA

(592) Slovní

(511) (35) šíření reklamních materiálů, vedení počítačové evidence, zpracování textu, online reklama v počítačové síti; (41) akademie (vzdělávání), vydávání textů (s výjimkou reklamních), školení, vydávání knih, pořádání a vedení kolokvií, pořádání a vedení konferencí, poskytování informací v oblasti vzdělávání, zkoušení (pedagogická činnost), praktický výcvik (předvádění), pořádání a vedení seminářů, koučink (školení), soukromá výuka, certifikační služby v oblasti vzdělávání, jmenovitě pořádání školení a vzdělávacích zkoušek, výzkum v oblasti vzdělávání, vzdělávání dospělých, vzdělávací semináře, dálkové vzdělávání, vzdělávací kurzy, poskytování vzdělávání, vzdělávací ukázky, vzdělávací informace, vzdělávací služby, pokročilé vzdělávání, další vzdělávání, konzultace ohledně vzdělávání, organizování zkoušek (vzdělávání), vzdělávací služby ve formě personalizovaného vzdělávání, informace o vzdělávání, vzdělávací služby pro poskytování vzdělávacích kurzů, vedení vzdělávacích kurzů, tvorba vzdělávacích materiálů, šíření vzdělávacích materiálů, tvorba vzdělávacích příruček, vedení vzdělávacích konferencí, organizování vzdělávacích přednášek, řízení vzdělávacích služeb, organizování vzdělávacích akcí, vedení vzdělávacích akcí, vzdělávací služby poskytované institucemi pro další vzdělávání, zajišťování školení a vzdělávání, počítačové vzdělávací školicí služby, školení v oblasti vzdělávání, vzdělávání v oblasti počítačů, výukové služby, odborné vzdělávání a školení, workshopy ke vzdělávacím účelům, zajišťování on-line vzdělávacích kurzů, zajišťování vzdělávacích seminářů on-line, poskytování navazujících vzdělávacích kurzů, poradenské služby v oblasti vzdělávání, vzdělávání vztahující se k podnikání, vzdělávací služby pro řídicí pracovníky, vzdělávací kurzy v oblasti managementu, vzdělávací kurzy v oblasti financí, pořádání prezentací pro vzdělávací účely, pořádání a vedení workshopů (vzdělávání), vzdělávací služby týkající se počítačů, vzdělávací služby v oblasti práva, vzdělávací kurzy v oblasti automatizace, vzdělávací služby v oblasti managementu, vzdělávací služby s využitím počítačů, vzdělávací služby v oblasti obchodu, organizování a řízení vzdělávacích seminářů, příprava a pořádání vzdělávacích kurzů, příprava a pořádání vzdělávacích akcí, příprava a pořádání vzdělávacích seminářů, vzdělávací služby v oblasti komunikačních dovedností, vzdělávací služby v oblasti počítačových systémů, vzdělávací služby v oblasti podnikatelského školení, služby vzdělávání dospělých v oblasti financí, služby vzdělávání dospělých v oblasti účetnictví, služby vzdělávání dospělých v oblasti práva, vzdělávací kurzy vztahující se k financím, vzdělávací služby v oblasti počítačového softwaru, vzdělávací poradenské služby v oblasti účetnictví, služby vzdělávání dospělých v oblasti managementu, poskytování informací o on-line vzdělávání, služby dálkového vzdělávání poskytované on-line, služby vzdělávacích zařízení poskytujících školicí kurzy, pořádání vzdělávacích workshopů v oboru podnikání, poradenství v oblasti školení a dalšího vzdělávání, vzdělávací služby pro výuku psaní na klávesnici, konzultační služby vztahující se k obchodnímu vzdělávání, školení učitelů, školení zaměstnanců (služby), školení v oblasti instalace počítačů, školení v ovládní počítačových systémů, školení v oblasti údržby počítačů, školení v oblasti počítačové výuky, školení týkající se počítačových technik, školení v ovládní softwarových systémů, školení v ovládní počítačových programů, pořádání seminářů zaměřených na školení, školení v oblasti technik zpracování dat, služby poskytování školení o používání počítačů, vedení kurzů vztahujících se k administrativnímu školení, školení v používání programů pro zpracování dat; (42) pronájem počítačů, pronájem počítačového softwaru, údržba počítačového softwaru, instalace počítačového softwaru, poradenství v oblasti počítačového softwaru, poradenství v oblasti počítačových technologií, počítačové programování pro zpracování dat.

Třídy výrobků a služeb:

35, 41, 42

(730) **Đurica Jozef Ing.**, Kriván 262, Kriván, SK

(740) JUDr. Radek Jurčík, advokát, Čápkova 47/44, Brno, Veverí, 60200

(210) **O-583052**

(220) 17.12.2022

(320) 17.12.2022

(540)

Thir

(592) Slovní

(511) (35) maloobchodní prodej alkoholických nápojů (s výjimkou piva), čajů, čokolády, cukrářských výrobků, dezertů, maloobchodní prodej kávy, nealkoholických nápojů, piva, tabáku a/nebo tiskovin, maloobchodní služby týkající se potravin, alkoholických nápojů (s výjimkou pív) a/nebo nealkoholických nápojů poskytované prostřednictvím celosvětových počítačových sítí, maloobchodní služby vztahující se k potravinám; (43) hotely, ubytovny a penziony, prázdninové a turistické ubytování, poskytování zařízení pro akce a dočasných kancelářských a jednacích prostor, pronájem pokojů k přechodnému ubytování, pronájem přechodného ubytování, recepční služby v zařízeních pro dočasné ubytování (správa příchoďů a odchodů), ubytovací kanceláře (služby), zajišťování a poskytování dočasného ubytování, zajišťování dočasných ubytovacích prostor vybavených nábytkem, pořádání svatebních recepcí (místo konání), poskytování prostor a zařízení na jednání správní rady, poskytování prostor a zařízení na shromáždění a konference, pronájem jednacích místností.

Třídy výrobků a služeb:

35, 43

(730) **Hořejší Barbora RNDr., Ph.D.**, Višňová 906, Planá nad Lužnicí, 39111, CZ

(740) Mgr. Benjamin Zollmann, advokát, Kaprova 14/13, Praha 1, Josefov, 11000

(210) **O-583053**

(220) 17.12.2022

(320) 17.12.2022

(540)

Penzion Thir

(592) Slovní

(511) (35) obchodní poradenství a informace pro spotřebitele, maloobchodní prodej alkoholických nápojů (s výjimkou piva), čajů, čokolády, cukrářských výrobků, dezertů, kakaa, kávy, nealkoholických nápojů, piva, tabákových předmětů, tabáku a/nebo tiskovin; (36) pronájem a nájem komerčních prostor, pronájem a nájem nemovitostí, pronájem budov, pronájem bytů, ateliérů a pokojů, pronájem nemovitostí a majetku, sjednávání smluv o pronájmu, služby realitních kanceláří na pronájem budov; (43) dočasné ubytování, hotely, ubytovny a penziony, prázdninové a turistické ubytování, poskytování prostor pro pořádání akcí, dočasných kancelářských prostor a prostor pro jednání, poskytování zařízení pro akce a dočasných kancelářských a jednacích prostor, pronájem pokojů k přechodnému ubytování, pronajímání přechodného ubytování, služby týkající se ubytování o dovozených, služby ubytovací kanceláře.

Třídy výrobků a služeb:

35, 36, 43

(730) **Hořejší Barbora RNDr., Ph.D.**, Višňová 906, Planá nad Lužnicí, 39111, CZ

(740) Mgr. Benjamin Zollmann, advokát, Kaprova 14/13, Praha 1, Josefov, 11000

(210) **O-583226**

(220) 29.12.2022

(320) 29.12.2022

(540)



(593) Obrazová

(511) (35) služby reklamní agentury, marketing nemovitostí, plánování marketingových strategií, reklamní služby v oblasti nemovitostí, inzertní služby, inzertní komerčních nebo obytných nemovitostí, elektronické zpracování dat, poskytování obchodních informací online, pomoc v obchodní a podnikatelské činnosti, management a administrativní služby, zprostředkování obchodních informací, zprostředkování reklamních smluv pro třetí strany, obchodní služby s ohledem na nemovitosti nebo pozemky nebo společenství vlastníků a správu zvláštního vlastnictví; (36) služby realitní kanceláře, služby nemovitostní (realitní služby), správa majetku, správa nemovitostí, sdružování nemovitostí, realitní služby, nemovitostní (realitní) konzultační služby, poskytování informací týkajících se realitních záležitostí prostřednictvím internetu, realitní služby vztahující se ke správě investic do nemovitostí, inkasování nájemného, pronájem nemovitostí a majetku, zajišťování pronájmu nemovitostí, služby ubytovací kanceláře (byty), služby realitních kanceláří vztahující se k nákupu a prodeji budov, zprostředkování v oblasti nemovitostí, získávání nemovitostí pro třetí osoby, vyhledávání obytných nemovitostí, konzultace o nemovitostech, plánování investic do nemovitostí, oceňování a odhady nemovitostí, makléřské služby, digitalizované informační služby vztahující se k nemovitostem, poskytování informací týkající se trhu s nemovitostmi.

Třídy výrobků a služeb:

35, 36

(591) Barevná

(730) **Reality Heliman s.r.o.**, Havlíčkova 1043/11, Praha 1, Nové Město, 11000, CZ

(740) Poupě & Švehlík, Mgr. Pavel Poupě, advokát, Braunerova 514/1, Praha 8, Libeň, 18000

(210) **O-583296**
(220) 05.01.2023
(320) 05.01.2023
(540)



(593) Obrazová
(511) (16) papírenské zboží a to papírové etikety, podtácky (papírové podložky pod sklenice), papírové tašky, umělohmotné tašky, těžítka, viněty, pasparty, papírové ubrusky, papírové průkazy, psací potřeby, rozetky, papírové obaly na lahve, reklamní a ozdobné předměty z papíru v jiné třídě neuvedené, billboardy, architektonické mapy, modely, samolepky, fotografie, obalové materiály z papíru nebo umělých hmot; (21) zboží skleněné a to lahve, porcelánové nádobí, nádobí z plastu, zboží skleněné a to sklenice, podtácky, půllitry, porcelánové džbány, vázičky, demižony, papírové kelímky; (28) pexesa, hrací karty a žetony, puzzle, hlavolamy, modely (hračky); (32) nealkoholické nápoje všeho druhu, zejména limonády, minerální vody, šumivé nápoje, nápoje a šťávy ovocné, sirupy a jiné přípravky k zhotovování nápojů, piva; (33) alkoholické nápoje (s výjimkou piva); (35) reklamní, inzertní a propagační činnost, spotřebitelské soutěže reklamního charakteru, kancelářské práce, obchodní administrativa, průzkum a analýza trhu, správa obchodních zájmů třetích osob, obchodní zastoupení, zprostředkování obchodních záležitostí a personalistiky, organizování, zabezpečování a pořádání propagačních nebo komerčních výstav pro obchodní účely, veletrhů, doprovodných programů, společenských akcí a školení k reklamním a obchodním účelům, pomoc při řízení obchodní činnosti, vypracování statistických přehledů, poradenství v oblasti organizace a ekonomiky podnikání, marketing, aranžování výloh, rozmnožování dokumentů, obstarávání obchodních informací, zprostředkování obchodů, direct mailing, informační servis a poradenské služby v oblasti obchodu, včetně distribuce zboží k reklamním účelům; (43) služby zajišťující stravování a nápoje, dočasné ubytování.

Třídy výrobků a služeb:
16, 21, 28, 32, 33, 35, 43

(591) Barevná
(730) **EFI Pivovar, s.r.o.**, Bratislavská 234/52, Brno, Zábřovice, 60200, CZ

(210) **O-583331**
(220) 08.01.2023
(320) 08.01.2023
(540)

Karolinka jede

(592) Slovní
(511) (35) psaní reklamních textů, psaní reklamních textů pro reklamní a propagační účely; (40) psaní nápisů; (41) psaní textů (jiných než reklamních).

Třídy výrobků a služeb:
35, 40, 41

(730) **Ptáčková Hana PharmDr.**, č. p. 397, Huslenky, 75602, CZ

(210) **O-583758**
(220) 02.02.2023
(320) 02.02.2023
(540)



(593) Obrazová
(511) (5) potravinové doplňky stravy z proteinového prášku, proteinové doplňky stravy, minerální doplňky stravy, vitaminové doplňky stravy, probiotické doplňky stravy, tekuté vitaminové doplňky stravy, tekuté potravinové doplňky stravy; (29) ovocné a ořechové tyčinky s vysokým obsahem proteinů; (30) cereální tyčinky s vysokým obsahem proteinů, pastilky (cukrovinky), mentolové cukroví, čaj, glukóza pro kulinářské účely, žvýkací guma ne pro lékařské účely, muesli, příchutě do potravin (s výjimkou esencí a éterických olejů), potravinové doplňky ne pro lékařské účely (zařazené v této třídě) a obsahující látky rostlinného původu; (32) nealkoholické nápoje, přípravky nebo příchutě na výrobu nápojů, koncentráty a sirupy k výrobě nápojů, ovocné nebo zeleninové šťávy a džusy a sirupy, nealkoholické nápoje obohacené vitamíny nebo minerály, iontové a energetické nápoje nealkoholické, proteinové nealkoholické nápoje, dietní nápoje, želatinové nápoje, tablety a prášky na přípravu šumivých nealkoholických nápojů, ovocné nebo zeleninové nealkoholické nápoje, nealkoholické nápoje s příchutí ovoce a zeleniny, minerální vody, pramenité vody, sodová voda, voda, šumivé nealkoholické nápoje, míchané nápoje nealkoholické, rajčatová šťáva jako nápoj, aperitivy nealkoholické.

Třídy výrobků a služeb:

5, 29, 30, 32

(730) **John King Group s.r.o.**, Krumlovská 530/1, Praha 4, Michle, 14000, CZ
(740) Ing. Soňa Ošmerová, Botanická 594/5, Brno, Veverí, 60200

(210) **O-583759**
(220) 02.02.2023
(320) 02.02.2023
(540)

MaxProtein KING

(592) Slovní
(511) (5) potravinové doplňky stravy z proteinového prášku, proteinové doplňky stravy, minerální doplňky stravy, vitaminové doplňky stravy, probiotické doplňky stravy, tekuté vitaminové doplňky stravy, tekuté potravinové doplňky stravy; (29) ovocné a ořechové tyčinky s vysokým obsahem proteinů; (30) cereální tyčinky s vysokým obsahem proteinů, pastilky (cukrovinky), mentolové cukroví, čaj, glukóza pro kulinářské účely, žvýkací guma ne pro lékařské účely, muesli, příchutě do potravin (s výjimkou esencí a éterických olejů), potravinové doplňky ne pro lékařské účely (zařazené v této třídě) a obsahující látky rostlinného původu; (32) nealkoholické nápoje, přípravky nebo příchutě na výrobu nápojů, koncentráty a sirupy k výrobě nápojů, ovocné nebo zeleninové šťávy a džusy a sirupy, nealkoholické nápoje obohacené vitamíny nebo minerály, iontové a energetické nápoje nealkoholické, proteinové nealkoholické nápoje, dietní nápoje, želatinové nápoje, tablety a prášky na přípravu šumivých nealkoholických nápojů, ovocné nebo zeleninové nealkoholické nápoje, nealkoholické nápoje s příchutí ovoce a zeleniny, minerální vody, pramenité vody, sodová voda, voda, šumivé nealkoholické nápoje, míchané nápoje nealkoholické, rajčatová šťáva jako nápoj, aperitivy nealkoholické.

Třídy výrobků a služeb:
5, 29, 30, 32

(730) **John King Group s.r.o.**, Krumlovská 530/1, Praha 4, Michle, 14000, CZ
(740) Ing. Soňa Ošmerová, Botanická 594/5, Brno, Veveří, 60200

Třídy výrobků a služeb:
16, 35, 41, 45

(730) **Březina Tomáš Ing.**, Lesní 310, Řitka, 25203, CZ
(740) Mgr. Ing. Marek Němec, advokát, Nádražní 106, Sedlčany, 26401

(210) **O-583849**
(220) 07.02.2023
(320) 07.02.2023
(540)



(593) Obrazová
(511) (6) kovové trofeje; (9) šňůrky na brýle, podložky pod myš; (14) medailonky, špendlíky na klopky, klíčenky (bižuterie), trofeje potažené drahými kovy; (16) papírenské zboží a to papír, obálky a podložky, plakáty, pera, časopisy, lístky a vstupenky na hry a akce, papírové transparenty, samolepky, obtisky, papírové erby a vlajky, herní programy, fotografie; (18) tašky, sportovní tašky, klíčenky z kůže; (20) vycpaná zvířata, trofeje ze dřeva a plastu; (21) kávové hrnky, pивní korbele, prázdné láhve na vodu, neelektrické chladiče na plechovky, trofeje ze skla a keramiky, gravírované talíře; (24) textilní vlajky a ručníky, textilní transparenty; (25) šátky, čelenky, čepice, kabáty, fleecové oblečení, bundy, mikiny, vesty a rukavice, trička, svetry, autentické domácí a venkovní uniformy a jejich repliky, hokejové dresy, sportovní dresy (i na běžné nošení), polokošile, sportovní košile, termoprádlo pro sportovce, bundy, palčáky, vesty, pletené svetry; (26) ozdoby kolem krku, jmenovitě ozdobné šňůrky na krk, vlasové ozdoby, odznaky (ne z drahých kovů), tkaničky; (28) hokejové puky, masky gólmánů, hokejky, mini hokejky; (41) organizování hokejových turnajů a sérií, plánování a zařizování mezinárodních a jiných hokejových her, turnajů a sérií.

Třídy výrobků a služeb:
6, 9, 14, 16, 18, 20, 21, 24, 25, 26, 28, 41

(591) Barevná
(730) **INTERNATIONAL ICE HOCKEY FEDERATION**, Brandschenkestrasse 50, Postfach 1817, Zurich, CH
(740) Čermák a spol., JUDr. Karel Čermák Ph.D., LL.M., advokát, Elišky Peškové 735/15, Praha 5, Smíchov, 15000

(210) **O-583937**
(220) 12.02.2023
(320) 12.02.2023

(540) **SKH - STRANA KONZERVATIVNÍCH HODNOT**

(592) Slovní
(511) (16) periodický i neperiodický tisk, letáky, noviny, časopisy, tiskoviny, fotografie, pивní tácky (papírové, kartonové), obálky na dopisy; (35) propagační činnost, reklama všeho druhu, marketing, politické kampaně (reklamní a propagační služby), propagace politické strany; (41) nadační činnost zaměřená na oblast vzdělávání, vzdělávací činnost, provoz škol a studijních ústavů, pořádání školení, nakladatelství, vydavatelství, organizování politických vzdělávacích konferencí; (45) organizování politických akcí.

(210) **O-583938**
(220) 13.02.2023
(320) 13.02.2023
(540)

 **KONZERVATIVCI**

(593) Obrazová
(511) (16) periodický i neperiodický tisk, letáky, noviny, časopisy, tiskoviny, fotografie, pивní tácky (papírové, kartonové), obálky na dopisy; (35) propagační činnost, reklama všeho druhu, marketing, politické kampaně (reklamní a propagační služby), propagace politické strany; (41) nadační činnost zaměřená na oblast vzdělávání, vzdělávací činnost, provoz škol a studijních ústavů, pořádání školení, nakladatelství, vydavatelství, organizování politických vzdělávacích konferencí; (45) organizování politických akcí.

Třídy výrobků a služeb:
16, 35, 41, 45

(730) **Březina Tomáš Ing.**, Lesní 310, Řitka, 25203, CZ
(740) Mgr. Ing. Marek Němec, advokát, Nádražní 106, Sedlčany, 26401

(210) **O-584030**
(220) 16.02.2023
(320) 16.02.2023

(540) **KOS - KONZERVATIVNÍ OBČANSKÁ STRANA**

(592) Slovní
(511) (16) periodický i neperiodický tisk, letáky, noviny, časopisy, tiskoviny, fotografie, pивní tácky (papírové, kartonové), obálky na dopisy; (35) propagační činnost, reklama všeho druhu, marketing, politické kampaně (reklamní a propagační služby), propagace politické strany; (41) nadační činnost zaměřená na oblast vzdělávání, vzdělávací činnost, provoz škol a studijních ústavů, pořádání školení, nakladatelství, vydavatelství, organizování politických vzdělávacích konferencí; (45) organizování politických akcí.

Třídy výrobků a služeb:
16, 35, 41, 45

(730) **Březina Tomáš Ing.**, Lesní 310, Řitka, 25203, CZ
(740) Mgr. Ing. Marek Němec, advokát, Nádražní 106, Sedlčany, 26401

(210) **O-584122**
(220) 19.02.2023
(320) 19.02.2023
(540)



(593) Obrazová
(511) (18) aktovky, batohy, cestovní tašky, dámské peněženky, hole, kabelky, klíčenky, kožené lepicí štítky na tašky, kožené lepicí etikety na tašky, kožené našivací etikety na oděvy, kožené našivací štítky na oděvy, kožené popruhy na nošení "přes rameno" (pro kabelky, tašky), pouzdra na platební karty, pouzdra na vizitky, sportovní tašky, školní aktovky, školní tašky, tašky, toaletní kufříky, nevybavené, toaletní taštičky, nevybavené; (24) bavlněné látky, brokáty, elastické tkaniny, esparto (textilie), flanel, frýz, gázovina, hedvábí, hedvábné látky pro tištěné vzory, jutové látky, konopná síťovina, konopné textilie, látkové kapesníky, látkové ručníky na obličej, látky imitující zvířecí kůže, látky na dámské spodní prádlo, látky na obuv, látky z konopí, ložní prádlo, netkané textilie, piknikové deky, plastové materiály jako náhrady látek, pleteniny, plst', podšívkové látky pro obuv, podšívky, pogumované látky (ne pro papírenské zboží), povlaky na dekorační polštáře, povlaky na polštáře, prošívání přehozy na postele, přehozy na postele, přílnavé látky aplikované teplem, samet velvet, síťová tkanina, stolní prádlo, ne papírové, sypkoviny, ševioty (tkaniny), taft, textilie, textilní lepicí štítky na tašky, textilní lepicí etikety na tašky, textilní materiály, textilní našivací etikety na oděvy, textilní našivací štítky na oděvy, textilní ručníky, textilní štítky, tkaniny, tkaniny pro textilní účely, tyl, umělé hedvábí, vlajky z textilních materiálů nebo plastu, vlněné látky, zefír (textilie), ztužené plátno, žerzej (látka), žíněné tkaniny, žinylková tkanina; (25) barety, boa, body, boty, bryndáčky (ne papírové), bryndáčky s rukávy (nikoli z papíru), bundy a krátké kabáty s výplní, čapky, čelenky [oděvy], čepice, dámská přiléhavá tílka (bodice), dámské spodní kalhotky, dámské šaty, domácí obuv, hotové podšívky, hřejivé návleky na nohy, kabáty, kalhoty, kalhoty kratší délky, kapesníčky do horní kapsy saka, kapuce, kimona, kombiné, kombinézy, konfekční oděvy, korzety, korzety (typu corselet), košile, košile s krátkým rukávem, kotníková obuv, koupací pantofle, koupací sandály, kovové obuvní kování, kožené oděvy, kožešiny (oděvy), kožichy, kravaty, kšandy (šle), kšilty k čepicím, kšilty (k nošení na hlavě), legíny, livreje, lyžařské rukavice, manžety, návleky na kotníky a lýtka (psí dečky), návleky na nohy, návleky na nohy, nepromokavé, oděvy, obuv, obuv s provázkovou podešví / espadrilky, oděvy obsahující zeštíhlující látky, oděvy pro motoristy, oděvy se zabudovanými LED diodami, oděvy z imitací kůže, opasky na peníze (oděvy), palčáky (rukavice), pánské krátké spodky, pánské obleky, pánské plavky, pánské trenýrky/boxerky, pásky (oděvy), plavky, plážová obuv, plážové oděvy, pletené oděvní výrobky, podpatky, podprsenky, podrážky k obuvi, podvazkové pásy, podvazky, pokrývky hlavy, ponča, ponožky, ponožky absorbující pot, pulovry, punčochové kalhoty, punčochové zboží, punčochy, pyžama, roušky (nikoliv pro lékařské nebo hygienické účely), rukavice bez prstů palčáky, rukavice, rukávničky, rybářské vesty, řidičské rukavice, saka, sandály, sáří, sarongy, spodní prádlo, spodní prádlo absorbující pot, spodničky, sportovní dresy, sportovní obuv, sportovní oděvy s integrovanými digitálními snímači, sportovní tílka, sportovní vyšší obuv, sukně, svetry, svrchníky, svršky k obuvi, svršky k obuvi (vyšší šály), šátky a šály, šátky na šatové sukně, šerpy, šněrovací vyšší obuv, šortkové sukně, špičky k obuvi, termo rukavice pro zařízení s dotykovou obrazovkou, tógy, trička, trikoty, turbany, uniformy, válenky, vesty, vybavy pro novorozence (oděvy), vyšívání oděvy, vyšší obuv, zástěry, závoje, živůtky šněrovačky, župany; (26) tkaničky do bot, zipy, zlaté výšivky, značky s monogramem na označení prádla; (35) cílené zaslání reklamních materiálů, cílený marketing, fakturace, fotokopírování, grafická úprava pro reklamní účely, indexace webových stránek pro obchodní nebo reklamní účely, influencer marketing, marketing, modeling pro reklamní účely nebo

podporu prodeje, obchodní informace, obchodní průzkum, online reklama v počítačové síti, optimalizace vyhledávačů pro účely podpory prodeje, plánování schůzek (kancelářské práce), podpora prodeje jiných osob, pořádání veletrhů, pořádání výstav pro obchodní či reklamní účely, poskytování obchodních informací prostřednictvím webových stránek, poskytování uživatelských hodnocení pro komerční nebo reklamní účely, poskytování uživatelských recenzí pro komerční nebo reklamní účely, prezentace výrobků v komunikačních médiích pro účely maloobchodu, profilování spotřebitele pro komerční nebo marketingové aktivity, propagace, propagace výrobků a služeb prostřednictvím sponzorování sportovních akcí, propagace zboží prostřednictvím influencerů, předvádění zboží, psaní reklamních textů, reklama, reklama za účelem vytvoření identity značky pro jiné osoby, rozhlasová reklama, sestavování katalogů informací pro obchodní či reklamní účely, služby dárkových seznamů, služby lead generation, správa zákaznických věrnostních programů, srovnávání cen, styk s veřejností, subdodavatelské služby (pomoc v obchodní činnosti), šíření reklamních materiálů, šíření vzorků, telemarketing, televizní reklama, venkovní reklama, vydávání reklamních textů, vývoj reklamních konceptů, zásobovací služby pro jiné osoby (nákup zboží a služeb pro jiné podniky), zpracování textu, zprostředkování dovozu a vývozu, zprostředkování obchodních informací, zprostředkování obchodů vztahující se k propojování různých odborníků se zákazníky, zprostředkování propagace, zprostředkování reklamy, zprostředkování zaměstnání, zprostředkování obchodů v oblasti propojení možných soukromých investorů s podnikateli.

Třídy výrobků a služeb:

18, 24, 25, 26, 35

(591) Barevná
(730) **Varkoček Jan**, 61, Chotusice, 28576, CZ
(740) JUDr. Jaromír Štůsek LL.M. Ph.D., advokát, Jandova 185/6, Praha 9, Vysočany, 19000

(210) **O-584201**
(220) 21.02.2023
(320) 21.02.2023
(540)

KAPITÁN PRAHA
STAVEBNÍ ŘEMESLA

(593) Obrazová
(511) (2) barvy, nátěry, laky; (37) stavebnictví.

Třídy výrobků a služeb:
2, 37

(591) Barevná
(730) **Kapitán Praha s.r.o.**, Kurta Konráda 568/18, Praha 9, Libeň, 19000, CZ

(210) **O-584243**
(220) 23.02.2023
(320) 23.02.2023
(540)

(593) Obrazová
(511) (16) papír, papírové obaly, papírové obaly na elektronické a jednorázové cigarety, obálky, papírové etikety, propagační, inzertní a informační materiály všeho druhu - v rámci této třídy, tašky a sáčky z papíru a plastů v jiné třídě neobsažené, obaly z plastů zařazené do této třídy; (34) cigarety s obsahem tabákových náhražek (bez léčebného účelu), elektronické cigarety všech druhů, náplně do těchto cigaret všech druhů, náhradní díly a všechny dostupné doplňky pro tyto elektronické cigarety - v rámci této třídy; (35) reklamní, propagační a inzertní činnost, včetně reklamy, propagace a inzercie šířené rozhlasem, televizí a elektronickými médii, vydávání a šíření reklamních, propagačních a informativních materiálů, zprostředkování obchodu s elektronickými cigaretami, jejich náplněmi, náhradními díly a doplňky, pořádání komerčních výstav a jejich přehlídek zboží a služeb komerčního charakteru.

Třídy výrobků a služeb:
16, 34, 35

(591) Barevná
(730) **NASIAKO spol. s r.o.**, Botanická 274, Dalovice, 36263, CZ

(210) **O-584401**
(220) 03.03.2023
(320) 03.03.2023
(540)

MAKO

(592) Slovní
(511) (12) letadla, letecké dopravní prostředky, letecké stroje, letecká zařízení, přístroje, letadlové systémy a to řídicí systémy, hydraulické systémy, podvozkové systémy a zabezpečovací systémy letadel, částí, příslušenství, komponenty a náhradní díly pro letadla, letadlové vrtule, křídla na letadla, konstrukční části pro letadla, podvozky pro letadla, trupy letadel, aerodynamické profily na vzdušné dopravní prostředky, spoilery pro letecké dopravní prostředky; (37) údržba a opravy letadel a jejich součástí, opravy a údržba letadlových motorů.

Třídy výrobků a služeb:
12, 37

(730) **Avolare 123 s.r.o.**, Thunovská 183/18, Praha 1, Malá Strana, 11800, CZ
(740) endors advokátní kancelář s.r.o., JUDr. Vít Kučera, advokát, Obrovského 2407, Praha 4, Chodov, 14100

(210) **O-584443**
(220) 06.03.2023
(320) 06.03.2023
(540)

Aspen

(592) Slovní
(511) (25) trička, šátky, nákrčníky, oděvy, obuv, pokrývky hlavy; (35) prodej oděvů, bazarový prodej lyžařského a snowboardového vybavení, prodej příslušenství a ochranných pomůcek pro lyžování a snowboarding, prodej reklamních předmětů; (37) servis lyží a snowboardů; (41) lyžařská a snowboardová škola, výuka na běžeckých lyžích, půjčovna vybavení pro zimní sporty, jako jsou lyže, snowboardy, běžecké lyže, sněžnice, boby,

sáně, skialpy včetně příslušenství, vzdělávání, školení, zábava, sportovní a kulturní činnosti; (43) kavárny, cukrárny, restaurace, restaurační služby v oblasti rychlého občerstvení, služby hotelu, služby penzionu, poskytování prostor pro kempování, služby zajišťující stravování a nápoje, dočasné ubytování.

Třídy výrobků a služeb:
25, 35, 37, 41, 43

(730) **Ruthová Michaela Ing.**, Ruská 1020/22, Plzeň, Východní Předměstí, 32600, CZ

(210) **O-584498**
(220) 08.03.2023
(320) 08.03.2023
(540)

Storylab audio

(592) Slovní
(511) (41) audioprodukce, zvuková produkce a videoprodukce a fotografování.

Třídy výrobků a služeb:
41

(730) **MACHAJ DAMIAN**, Francouzská 563/72, Praha 10, Vinohrady, 10100, CZ

(210) **O-584600**
(220) 14.03.2023
(320) 14.03.2023
(540)

BIZIM

(592) Slovní
(511) (29) maso, ryby, drůbež a zvěřina, masové výtazky, konzervované, mražené, sušené a vařené ovoce a zelenina, želé, džemy, kompoty, vejce, mléko, sýry, máslo, jogurty a ostatní mléčné výrobky, šlehačka v práškové a tekuté formě, mléčný krém, oleje a jedlé tuky, polévky, konzervované, mražené, sušené a vařené luštěniny; (30) káva, čaj, kakao a jejich náhražky, rýže, těstoviny a nudle, tapioka a ságo, rýžová mouka, mouka a přípravky vyrobené z obilnin, chléb, cukrářské výrobky a cukrovinky, čokoláda, zmrzlina, sorbety a další jedlé zmrzliny, pudinky, cukr, moučkový cukr, vanilin (náhražka vanilky), med, sirup, droždí, prášek do pečiva, škrob, semolina, sůl, ochucovadla, koření, konzervované byliny, ocet, omáčky, zejména pálivé omáčky a grilovací omáčky a jiné ochucovadla, led (zmražená voda), kečup, majonéza, hořčice.

Třídy výrobků a služeb:
29, 30

(730) **KEREVIŞAŞ GIDA SANAYI VE TICARET A.Ş.**, Kisikli Mahallesi Ferah Caddesi No. 1A, Üsküdar/Istanbul, TR
(740) Čermák a spol., JUDr. Karel Čermák Ph.D. LL.M., advokát, Elišky Peškové 735/15, Praha 5, Smíchov, 15000

(210) **O-584729**
(220) 21.03.2023
(320) 21.03.2023
(540)

esej.cz

(592) Slovní
(511) (6) trhové stánky pro prodej zmrzliny a občerstvení - kovové; (30) kakao, cukr, čokoláda, mouka a přípravky z obilnin, těsta, chléb, pečivo, cukrovinky, zákusky, dorty, vafle, trdelníky, koláče, zmrzliny, mražené cukrovinky, mražené cukrovinky obsahující zmrzlinu, smetanové zmrzliny, zmrzlinové výrobky, mražené smetanové krémy i s rostlinným tukem a s přísadkou ovoce, jogurtové zmražené mléčné cukrárenské výrobky, zmrzlinové dezerty, sušené, gelové, práškové a jiné směsi na výrobu zmrzlin a ledových tříští, med, sirup melasový, droždí, prášky do těsta, sůl, příchutě (kromě éterických olejů), přísady (k ochucení) do pečiva, cukrovinek a potravin v rámci této třídy; (35) zprostředkovatelská a obstaravatelská činnost v oblasti obchodu, maloobchod - velkoobchod, export - import, internetový obchod (provozování e-shopu) - vše s výrobky uvedenými ve třídě 6 a 30, poradenství v obchodní činnosti, reklama, propagace a inzercie všemi druhy médií, marketing.

Třídy výrobků a služeb:
6, 30, 35

(730) **ESSAY PREMIUM s.r.o.**, Zvolenská 3130/2, Praha 4, Záběhlice, 14100, CZ

(740) Ing. Michal Jupa, patentový zástupce, Na Baních 1385, Praha 5, Zbraslav, 15600

(210) **O-584805**
(220) 23.03.2023
(320) 23.03.2023
(540)



(593) Obrazová
(511) (35) maloobchod a velkoobchod s výživovými doplňky, se zdravotnickými prostředky, zdravotnickými potřebami a zdravotnickými přípravky, internetový obchod s výživovými doplňky, se zdravotnickými prostředky, zdravotnickými potřebami a zdravotnickými přípravky, zprostředkovatelská činnost v oblasti obchodu s výživovými doplňky, se zdravotnickými prostředky, zdravotnickými potřebami a zdravotnickými přípravky; (41) výchova a vzdělávací činnost, zajišťování vzdělávání zdravotnických pracovníků a jiných odborných pracovníků ve zdravotnictví, účast na výchově a vzdělávání studentů, organizování a vedení seminářů, školení a sympozií, publikační činnost v oblasti lékařství a zdravotnictví; (43) ubytovací služby, stravovací služby, služby spojené s ubytováním, stravováním a občerstvením; (44) poskytování základní zdravotní péče, poskytování specializované a zvlášť specializované zdravotní péče, lékařské služby ve všech odbornostech, lůžková a ambulantní zdravotní péče, diagnostická, preventivní a léčebná péče, ošetrovatelské služby, lékařské laboratorní služby v rámci této třídy, transfúzní služby, komplexní lékařské služby, služby nemocnice a služby s tím související v rámci této třídy, rehabilitační péče, domácí zdravotní péče, domácí ošetrovatelské služby, home care agentura, fyzioterapie, fyzikální terapie, fyzioterapeutická péče pro rekreační a soutěžní sportovce, vytváření kondičních, regeneračních a rekondičních programů v rámci této třídy.

Třídy výrobků a služeb:
35, 41, 43, 44

(591) Barevná
(730) **Vesalius spol. s r.o.**, Pekařská 2810/64, Opava, Předměstí, 74601, CZ
(740) Mgr. Marek Hylena, advokát, Staré náměstí 15, Česká Třebová, 56002

(210) **O-584806**
(220) 23.03.2023
(320) 23.03.2023
(540)



(593) Obrazová
(511) (35) maloobchod a velkoobchod s výživovými doplňky, se zdravotnickými prostředky, zdravotnickými potřebami a zdravotnickými přípravky, internetový obchod s výživovými doplňky, se zdravotnickými prostředky, zdravotnickými potřebami a zdravotnickými přípravky, zprostředkovatelská činnost v oblasti obchodu s výživovými doplňky, se zdravotnickými prostředky, zdravotnickými potřebami a zdravotnickými přípravky; (39) sanitní přeprava pacientů, dopravní zdravotní služba, provozování rychlé záchranné služby, distribuční sklady (služby) a skladování zejména prádla, odvoz a svoz prádla; (41) výchova a vzdělávací činnost, zajišťování vzdělávání zdravotnických pracovníků a jiných odborných pracovníků ve zdravotnictví, účast na výchově a vzdělávání studentů, organizování a vedení seminářů, školení a sympozií, publikační činnost v oblasti lékařství a zdravotnictví; (43) ubytovací služby, stravovací služby, služby spojené s ubytováním, stravováním a občerstvením; (44) poskytování základní zdravotní péče, poskytování specializované a zvlášť specializované zdravotní péče, lékařské služby ve všech odbornostech, lůžková a ambulantní zdravotní péče, diagnostická, preventivní a léčebná péče, ošetrovatelské služby, lékařské laboratorní služby v rámci této třídy, transfúzní služby, komplexní lékařské služby, služby nemocnice a služby s tím související v rámci této třídy, rehabilitační péče, domácí zdravotní péče, domácí ošetrovatelské služby, home care agentura, fyzioterapie, fyzikální terapie, fyzioterapeutická péče pro rekreační a soutěžní sportovce, vytváření kondičních, regeneračních a rekondičních programů v rámci této třídy, výživové poradenství, poradenské a konzultační služby vztahující se ke zdraví a výživě.

Třídy výrobků a služeb:
35, 39, 41, 43, 44

(591) Barevná
(730) **Vesalius spol. s r.o.**, Pekařská 2810/64, Opava, Předměstí, 74601, CZ
(740) Mgr. Marek Hylena, advokát, Staré náměstí 15, Česká Třebová, 56002

(210) **O-584819**
(220) 24.03.2023
(320) 24.03.2023
(540)

ASIK

(592) Slovní
(511) (1) směsi na hašení a protipožární směsi, hasicí prostředky, hasicí směsi; (9) hasicí zařízení, bezpečnostní, zabezpečovací, ochranná a signalizační zařízení, automatické hasicí přístroje, měniče napětí, elektrické pojistky, skřínky na elektrické pojistky, rozvaděče, elektrické rozvaděče, skříňové rozvaděče [elektrina], rozvaděče elektrické energie, zařízení na hašení požárů, požární detektory, elektrické a elektronické prvky, bezpečnostní monitorovací přístroje (elektrické), elektrické a elektronické bezpečnostní přístroje a nástroje, elektrické konektory, elektrické kontakty, zástrčky elektrické, elektrické detektory kouře, požární čidla, elektrické akumulátory, elektrické kabely, propojovací kabely (elektrické), montážní kabely (elektrické), elektrické spojovací kabely, konektory [elektrické], konektory [elektrina], elektrické vodiče, detektory, detektory tepla, hasicí systémy, manometry, tlakoměry, tlakoměry (manometry) pro ventily; (17)

izolace na elektrické vodiče; (28) modely figurek; (35) obchodní prezentace (zajišťování), marketing, výrobový marketing, propagační marketing, internetový marketing, digitální marketing, prezentace zboží a služeb; (37) instalace systémů hašení požáru, údržba a opravy systémů hašení požáru, instalace požárních detekčních systémů; (42) výzkum v oblasti elektrické bezpečnosti; (45) hašení požárů.

Třídy výrobků a služeb:

1, 9, 17, 28, 35, 37, 42, 45

(730) **ASES GROUP, s.r.o.**, Antala Staška 1859/34, Praha 4, Krč, 14000, CZ

(210) **O-584837**

(220) 24.03.2023

(320) 24.03.2023

(540)



(593) Obrazová

(511) (35) administrativní služby v oblasti bezpečnosti a ochrany zdraví při práci a požární ochrany, administrativní pomoc v oblasti bezpečnosti a ochrany zdraví při práci a požární ochrany, informační a propagační služby v rámci této třídy, poradenství v obchodních záležitostech, pomoc při řízení obchodní činnosti, pomoc při řízení obchodních a průmyslových podniků, obchodní management a podnikové poradenství, průzkumy trhu, on-line inzerce, propagace a reklama, vydávání reklamních nebo náborových, propagačních a inzertních textů, poradenství v oblasti lidských zdrojů, řízení lidských zdrojů a náborové služby, posuzování efektivnosti provozu a racionalizace práce; (41) organizace a zajišťování seminářů a konferencí, eventů, workshopů, společenských a firemních setkání, teambuildingů, pořádání společenských setkání, včetně jejich odborné přípravy a doprovodných akcí (kulturní služby), vydávání knih, elektronické publikování (DTP), vydávání školicích příruček, školení zaměstnanců, školení v oblasti personálních vztahů, školení týkající se pracovních schopností, konzultační služby vztahující se ke školení zaměstnanců, pořádání školicích kurzů zaměřené na osobní rozvoj; (45) bezpečnost práce (konzultace a poradenství), hodnocení bezpečnosti, hodnocení bezpečnostních rizik, inspekce továren pro bezpečnostní účely, konzultace v oboru bezpečnosti na pracovišti, poradenství o bezpečnostních předpisech při práci, konzultační služby v oblasti bezpečnostních potřeb obchodních a průmyslových společností, arbitrážní služby v oblasti pracovních vztahů.

Třídy výrobků a služeb:

35, 41, 45

(591) Barevná

(730) **Hlavsa Petr**, Platanová 2831, Louny, 44001, CZ

(740) **PatentCentrum Sedláč & Partners s.r.o.**, Okružní 2824, České Budějovice, České Budějovice 3, 37001

(210) **O-584844**

(220) 24.03.2023

(320) 24.03.2023

(540)

Seven Promotion

(592) Slovní

(511) (35) event marketing (získávání zákazníků pořádáním akcí), internetový marketing, inzerce a inzertní služby, kancelářské služby týkající se propagace, kompilování reklam k použití na internetových webových stránkách, konzultační a poradenské služby a pomoc v oblasti reklamní, marketingové a propagační činnosti, marketing, marketing nemovitostí,

marketing zboží a služeb pro třetí osoby, marketingové služby, marketingové služby poskytované prostřednictvím digitálních sítí, merchandising, obchodně-propagační služby, obchodní marketingové služby, obchodní propagace, reklama, online reklamní a marketingové služby, podpora prodeje výrobků a služeb jiných subjektů prostřednictvím propagačních akcí, pořádání a řízení reklamních akcí, pořádání soutěží pro reklamní účely, pořádání veletrhů pro reklamní účely, poskytování pomoci v oblasti uvádění výrobků na trh, poskytování reklamních služeb, předváděcí akce a výstavy pro reklamní a obchodní účely, přímá marketingová reklama, přímý marketing, příprava a pořádání marketingových akcí, příprava a pořádání propagačních akcí, příprava propagačních, reklamních, inzertních dokumentů, produktový marketing, propagace, propagace sportovních soutěží a akcí, reklamní služby v oblasti automobilového průmyslu, reklamní služby v oblasti prodeje motorových vozidel, rozšiřování reklamních marketingových a propagačních materiálů, služby marketingové agentury; (36) služby v oblasti nemovitostí; (37) poradenské služby vztahující se k opravám budov, malování a dekorace budov; (41) kulturní aktivity, organizace kulturních, zábavních a sportovních akcí, organizace představení, organizace zábavních aktivit, organizování a pořádání výstav k zábavním účelům, organizování a pořádání veletrhů pro kulturní nebo vzdělávací účely, organizování automobilových rallye, výletů a závodních akcí, organizování akcí pro kulturní účely, organizování akcí pro účely zábavy, organizování konferencí, výstav a soutěží (vše nikoliv k reklamním a obchodním účelům), organizování uměleckých akcí, organizování společných sportovních a kulturních akcí, organizování večírků, příprava a pořádání zábavných akcí, služby zábavní, vzdělávací a školicí, služby zábavní agentury.

Třídy výrobků a služeb:

35, 36, 37, 41

(730) **Seven Promotion, spol. s r.o.**, Pod Chodovem 1267/7, Praha 4, Chodov, 14900, CZ

(740) **KGS legal s.r.o.**, advokátní kancelář, Mgr. Miroslav Kučerka, Národní 416/37, Praha 1, Staré Město, 11000

(210) **O-584846**

(220) 24.03.2023

(320) 24.03.2023

(540)

(593) Obrazová

(511) (35) event marketing (získávání zákazníků pořádáním akcí), internetový marketing, inzerce a inzertní služby, kancelářské služby týkající se propagace, kompilování reklam k použití na internetových webových stránkách, konzultační a poradenské služby a pomoc v oblasti reklamní, marketingové a propagační činnosti, marketing, marketing nemovitostí, marketing zboží a služeb pro třetí osoby, marketingové služby, marketingové služby poskytované prostřednictvím digitálních sítí, merchandising, obchodně-propagační služby, obchodní marketingové služby, obchodní propagace, reklama, online reklamní a marketingové služby, podpora prodeje výrobků a služeb jiných subjektů prostřednictvím propagačních akcí, pořádání a řízení reklamních akcí, pořádání soutěží pro reklamní účely, pořádání veletrhů pro reklamní účely, poskytování pomoci v oblasti uvádění výrobků na trh, poskytování reklamních služeb, předváděcí akce a výstavy pro reklamní a obchodní účely, přímá marketingová reklama, přímý marketing, příprava a pořádání

marketingových akcí, příprava a pořádání propagačních akcí, příprava propagačních, reklamních, inzertních dokumentů, produktový marketing, propagace, propagace sportovních soutěží a akcí, reklamní služby v oblasti automobilového průmyslu, reklamní služby v oblasti prodeje motorových vozidel, rozšiřování reklamních marketingových a propagačních materiálů, služby marketingové agentury; (36) služby v oblasti nemovitosti; (37) poradenské služby vztahující se k opravám budov, malování a dekorace budov; (41) kulturní aktivity, organizace kulturních, zábavních a sportovních akcí, organizace představení, organizace zábavních aktivit, organizování a pořádání výstav k zábavním účelům, organizování a pořádání veletrhů pro kulturní nebo vzdělávací účely, organizování automobilových rallye, výletů a závodních akcí, organizování akcí pro kulturní účely, organizování akcí pro účely zábavy, organizování konferencí, výstav a soutěží (vše nikoliv k reklamním a obchodním účelům), organizování uměleckých akcí, organizování společných sportovních a kulturních akcí, organizování večírků, příprava a pořádání zábavních akcí, služby zábavní, vzdělávací a školicí, služby zábavní agentury.

Třídy výrobků a služeb:
35, 36, 37, 41

- (591) Barevná
(730) **Seven Promotion, spol. s r.o.**, Pod Chodovem 1267/7, Praha 4, Chodov, 14900, CZ
(740) KGS legal s.r.o., advokátní kancelář, Mgr. Miroslav Kučerka, Národní 416/37, Praha 1, Staré Město, 11000

- (210) **O-584876**
(220) 27.03.2023
(320) 27.03.2023
(540)

vydra

- (592) Slovní
(511) (6) kovové stavební materiály, odvodňovací systémy pro dopravní stavby z kovu a litiny, odlitky z kovu a litiny, kanalizační šachty, poklapy a rošty z kovu a litiny; (17) materiály k těsnění, ucpání a izolaci; (19) kanalizační šachty, poklapy a rošty z plastických hmot, veškerý nekovový stavební materiál, nekovové odvodňovací systémy pro dopravní stavby, nekovová dlažba, nekovové poklapy, nekovové pochozí rošty, nekovové rámy, nekovové tvarovky a šachty, polozpracované dřevo.

Třídy výrobků a služeb:
6, 17, 19

- (730) **Vlček Radek**, Luční 521, Město Touškov, 33033, CZ
(740) Langrova, s.r.o., Skřetova 1011/48, Plzeň, Jižní Předměstí, 30100

- (210) **O-584877**
(220) 27.03.2023
(320) 27.03.2023
(540)

svatava

- (592) Slovní
(511) (6) kovové stavební materiály, odvodňovací systémy pro dopravní stavby z kovu a litiny, odlitky z kovu a litiny, kanalizační šachty, poklapy a rošty z kovu a litiny; (17) materiály k těsnění, ucpání a izolaci; (19) kanalizační šachty, poklapy a rošty z plastických hmot, veškerý nekovový stavební materiál, nekovové odvodňovací systémy pro dopravní stavby, nekovová dlažba, nekovové poklapy, nekovové pochozí rošty, nekovové rámy, nekovové tvarovky a šachty, polozpracované dřevo.

Třídy výrobků a služeb:
6, 17, 19

- (730) **Vlček Radek**, Luční 521, Město Touškov, 33033, CZ
(740) Langrova, s.r.o., Skřetova 1011/48, Plzeň, Jižní Předměstí, 30100

- (210) **O-584878**
(220) 27.03.2023
(320) 27.03.2023
(540)

oslava

- (592) Slovní
(511) (6) kovové stavební materiály, odvodňovací systémy pro dopravní stavby z kovu a litiny, odlitky z kovu a litiny, kanalizační šachty, poklapy a rošty z kovu a litiny; (17) materiály k těsnění, ucpání a izolaci; (19) kanalizační šachty, poklapy a rošty z plastických hmot, veškerý nekovový stavební

materiál, nekovové odvodňovací systémy pro dopravní stavby, nekovová dlažba, nekovové poklapy, nekovové pochozí rošty, nekovové rámy, nekovové tvarovky a šachty, polozpracované dřevo.

Třídy výrobků a služeb:
6, 17, 19

- (730) **Vlček Radek**, Luční 521, Město Touškov, 33033, CZ
(740) Langrova, s.r.o., Skřetova 1011/48, Plzeň, Jižní Předměstí, 30100

- (210) **O-584879**
(220) 27.03.2023
(320) 27.03.2023
(540)

klabava

- (592) Slovní
(511) (6) kovové stavební materiály, odvodňovací systémy pro dopravní stavby z kovu a litiny, odlitky z kovu a litiny, kanalizační šachty, poklapy a rošty z kovu a litiny; (17) materiály k těsnění, ucpání a izolaci; (19) kanalizační šachty, poklapy a rošty z plastických hmot, veškerý nekovový stavební materiál, nekovové odvodňovací systémy pro dopravní stavby, nekovová dlažba, nekovové poklapy, nekovové pochozí rošty, nekovové rámy, nekovové tvarovky a šachty, polozpracované dřevo.

Třídy výrobků a služeb:
6, 17, 19

- (730) **Vlček Radek**, Luční 521, Město Touškov, 33033, CZ
(740) Langrova, s.r.o., Skřetova 1011/48, Plzeň, Jižní Předměstí, 30100

- (210) **O-584941**
(220) 29.03.2023
(320) 29.03.2023
(540)

FRIZZEE

- (592) Slovní
(511) (21) lahve pro nápoje, sklenice pro nápoje, nádoby pro nápoje; (32) nealkoholické nápoje, mošty, ovocné šťávy (nápoje), džusy, sirupy, limonády, sycené nealkoholické nápoje, ovocné nebo zeleninové nápoje, nealkoholické koktejly, stolní vody, minerální vody, energetické nápoje, piva, nealkoholická piva; (33) alkoholické nápoje, vína, šumivá vína, sekty, ovocná vína, alkoholické nápoje s obsahem ovoce nebo zeleniny, cidery, lihoviny, destiláty, likéry, míchané alkoholické nápoje, alkoholické koktejly; (35) maloobchodní, velkoobchodní a elektronický prodej vína a jiných alkoholických nebo nealkoholických nápojů, reklama, marketing, pořádání obchodních akcí, předvádění výrobků.

Třídy výrobků a služeb:
21, 32, 33, 35

- (730) **Vinofol, s.r.o.**, Francouzská 375/41, Brno, Zábřovice, 60200, CZ
(740) Ing. Jarmila Javoříková, patentový zástupce, Slunečná 4566, Zlín, 76005

- (210) **O-584963**
(220) 30.03.2023
(320) 30.03.2023
(540)



- (593) Obrazová
(511) (16) papír a výrobky z papíru a to papírové tašky, papírové dárkové tašky na víno, papírové nebo lepenkové krabice, papírové nebo lepenkové krabice na víno, papírové podtácky, papírové dárkové krabice, papírové dárkové krabice na víno, papírové sáčky a pytle, papírové jmenovky, tiskoviny a

polygrafické výrobky, publikace, tiskoviny periodické i neperiodické, tiskopisy, prospekty, katalogy, informační brožury a letáky, plakáty, etikety a viněty, fotografie, reklamní a propagační materiály papírové, obaly z plastů a papíru, obaly na lahve lepenkové a papírové, fólie z umělých hmot na balení, kancelářské potřeby kromě nábytku, psací potřeby; (32) nealkoholické nápoje, šumivé nápoje, vinné mošty nealkoholické, nápoje na bázi moštů, hroznová šťáva, výtažky z vinných moštů (nekvašených), minerální vody, piva; (33) alkoholické nápoje s výjimkou piva, lihoviny, likéry, destilované nápoje, vína všeho druhu, sekty, alkoholické výtažky, extrakty a esence z ovoce a hroznů, mošty s alkoholem, koktejly s alkoholem, vinné, ovocné, bylinné a obilné destiláty.

Třídy výrobků a služeb:

16, 32, 33

- (730) **Doležal Martin**, Krátká 474, Hlohovec, 69143, CZ
(740) INPARTNERS GROUP, Ing. Leopold Dadej, patentový zástupce, Na Valtické 339/6, Břeclav, Charvátská Nová Ves, 69141

- (210) **O-584996**
(220) 31.03.2023
(320) 31.03.2023
(540)



- (593) Obrazová
(511) (35) vydávání reklamních textů, personální poradenství, marketing, online reklamní a marketingové služby; (41) vzdělávací kurzy, vzdělávací semináře, kurzy osobního rozvoje, kurzy sebeuvědomění (školení), výukové kurzy vztahující se ke zdraví, instruktážní kurzy vztahující se k fyzické kondici, organizování kurzů, vedení kurzů, pořádání vzdělávacích kurzů, vedení kurzů, seminářů a workshopů, poskytování školicích kurzů pro mladé lidi, pořádání školicích kurzů zaměřených na osobní rozvoj, vedení kurzů zaměřených na udržování tělesné zdatnosti, provozování kurzů týkajících se hodnocení schopností a dovedností, koučink, personální koučink [školení], životní koučink (školení), vedení workshopů a seminářů v oblasti rozvoje osobnosti, poradenství týkající se tréninku pro udržování fyzické kondice, pořádání prezentací pro vzdělávací účely, produkce a pronájem vzdělávacích a instruktážních materiálů, vzdělávací služby týkající se meditace, výuka jógy; (44) služby péče o duševní zdraví, hodnocení osobnosti (služby v oblasti duševního zdraví), poradenství týkající se pracovní terapie, odborné poradenství se zaměřením na zdraví, poradenství v oblasti veřejného zdraví, poradenství v oblasti krásy, poradenství v oboru péče o tělo a krásu.

Třídy výrobků a služeb:

35, 41, 44

- (591) Barevná
(730) **Dobešová Kristýna**, č. p. 21, Jedlany, 39137, CZ
(740) Mgr. Tomáš Pauch, advokát, Sokolovská 695/115b, Praha 8, Karlín, 18600

- (210) **O-584997**
(220) 31.03.2023
(320) 31.03.2023
(540)

PLEASURE CONSPIRACY

- (592) Slovní
(511) (35) vydávání reklamních textů, personální poradenství, marketing, online reklamní a marketingové služby; (41) vzdělávací kurzy, vzdělávací semináře, kurzy osobního rozvoje, kurzy sebeuvědomění (školení), výukové kurzy vztahující se ke zdraví, instruktážní kurzy vztahující se k fyzické kondici, organizování kurzů, vedení kurzů, pořádání vzdělávacích kurzů, vedení kurzů, seminářů a workshopů, poskytování školicích kurzů pro mladé lidi, pořádání školicích kurzů zaměřených na osobní rozvoj, vedení kurzů zaměřených na udržování tělesné zdatnosti, provozování kurzů týkajících se hodnocení schopností a dovedností, koučink, personální koučink [školení], životní koučink (školení), vedení workshopů a seminářů v oblasti rozvoje osobnosti, poradenství týkající se tréninku pro udržování fyzické kondice, pořádání prezentací pro vzdělávací účely, produkce a pronájem vzdělávacích a instruktážních materiálů, vzdělávací služby týkající se meditace, výuka jógy; (44) služby péče o duševní zdraví, hodnocení osobnosti (služby v oblasti duševního zdraví), poradenství týkající se pracovní terapie, odborné poradenství se zaměřením na zdraví, poradenství v oblasti veřejného zdraví, poradenství v oblasti krásy, poradenství v oboru péče o tělo a krásu.

Třídy výrobků a služeb:

35, 41, 44

- (730) **Dobešová Kristýna**, č. p. 21, Jedlany, 39137, CZ
(740) Mgr. Tomáš Pauch, advokát, Sokolovská 695/115b, Praha 8, Karlín, 18600

- (210) **O-584999**
(220) 31.03.2023
(320) 31.03.2023
(540)



- (593) Obrazová
(511) (35) konzultační a poradenské služby a pomoc v oblasti reklamní, marketingové a propagační činnosti, služby generování potenciálních zákazníků, vyhledávání sponzorů, poradenské služby a informace při organizování a řízení obchodní činnosti, poskytování informací a rad zákazníkům v souvislosti s výběrem výrobků a koupí zboží, sjednávání obchodních transakcí pro třetí strany, vyhledávání potenciálních zákazníků pro druhé, obchodní konzultační a poradenské služby, obchodní zprostředkovatelské služby v souvislosti s navazováním kontaktů mezi nejrůznějšími odborníky a klienty, pomoc týkající se organizace podnikání; (36) nezávislé poradenství vztahující se k finančnímu plánování, pomoc a sjednávání financování, důvěrník; (41) informace o rekreačních aktivitách, informace týkající se kulturních aktivit, informace týkající se zábavy, konzultace v oboru plánování zvláštních akcí, konzultační služby v oblasti zábavy poskytované prostřednictvím internetu; (42) informační služby týkající se aplikací počítačových sítí, informační služby týkající se informačních technologií, informační služby týkající se počítačů; (43) informace o dočasném ubytování, poradenské a rezervační služby, poradenské služby v oblasti hotelových zařízení, informace o hotelech, informační, poradenské a rezervační služby v oblasti poskytování jídla a pití, poskytování informací o barových službách; (44) informační služby týkající se zdravotní péče; (45) domovnícké služby, služby hotelového concierge.

- Třídy výrobků a služeb:
35, 36, 41, 42, 43, 44, 45
(730) **Povídej, poslouchám s.r.o.**, Italská 1202/12, Praha 2, Vinohrady, 12000, CZ
(740) JUDr. ONDŘEJ BROSTÍK, advokátní kancelář, JUDr. Ondřej Brostík, Na poříčí 1047/26, Praha 1, Nové Město, 11000

(210) **O-585013**
(220) 02.04.2023
(320) 02.04.2023
(540)

- (210) **O-585000**
(220) 31.03.2023
(320) 31.03.2023
(540) **VÁŽKA - Integrativní výcvik v rodinné, párové a individuální terapii**

- (592) Slovní
(511) (41) služby odborného výcviku, praktický výcvik, poradenství týkající se odborného výcviku, kurzy osobního rozvoje, výuka rozvoje osobnosti, školení týkající se osobního rozvoje, pořádání školicích kurzů zaměřených na osobní rozvoj, vedení workshopů a seminářů v oblasti rozvoje osobnosti, školení v oblasti komunikačních technik, výukové služby zaměřené na komunikační dovednosti, výukové služby zaměřené na pedagogické techniky, školení učitelů, školení a vzdělávání, poskytování školení a vzdělání, odborné vzdělávání a školení, pořádání a vedení workshopů (školení); (44) psychoterapie, služby psychoterapeuta, psychoterapeutická činnost, služby v oblasti psychoterapie, služby psychologa, psychologická vyšetření, psychologické testy, psychologické konzultace, psychologické poradenství, psychologické poradny, psychologická léčba, psychologická péče, psychologický výzkum, služby psychologické diagnostiky, zajišťování psychologické léčby, služby psychologických posudků, příprava psychologických profilů, příprava psychologických zpráv, poskytování informací v oboru psychologie, poradenství týkající se integrální psychologie, individuální a skupinové psychologické služby, služby pro léčbu závislosti, léčba drogové závislosti.

- Třídy výrobků a služeb:
41, 44
(730) **Ságnerová Lenka Mgr. Bc.**, Bezručova 2892, Mělník, 27601, CZ
(740) MACEK.LEGAL, Mgr. Daniel Macek, advokát, Haštalská 1072/6, Praha 1, Staré Město, 11000

- (210) **O-585006**
(220) 31.03.2023
(320) 31.03.2023
(540)

Ticho v duši

- (592) Slovní
(511) (16) knihy, příručky (knihy); (41) vzdělávací kurzy, kurzy osobního rozvoje.
Třídy výrobků a služeb:
16, 41
(730) **SOLDÁNOVÁ SVĚTLANA PhDr.**, Kostřínská 583/6, Praha 8, Bohnice, 18100, CZ

- (210) **O-585007**
(220) 31.03.2023
(320) 31.03.2023
(540)

Astra Dental

- (592) Slovní
(511) (44) služby zubního lékařství, služby stomatologické ordinace, služby dentální hygieny, pronájem zdravotnického vybavení, pronájem stomatologických nástrojů, informační, poradenské a konzultační služby v oblasti výše uvedených služeb ve třídě 44.
Třídy výrobků a služeb:
44
(730) **Chupykov Sergiy**, K Brance 1173/15, Praha 5, Stodůlky, 15500, CZ
(740) PatOZ - patentová kancelář, Mgr. Pavel Panák, Ječná 243/39a, Praha 2, Nové Město, 12000

W O X O

- (593) Obrazová
(511) (16) fotografie; (35) marketing, produktový marketing, ovlivňovací marketing, propagační marketing, finanční marketing, přímý marketing, marketing nemovitostí, referenční marketing, internetový marketing, partnerský marketing, cílený marketing, digitální marketing, marketingová asistence, marketingové prognózy, reklama, filmová reklama, bannerová reklama, PPC reklama, reklama online, televizní reklama, zásilková reklama, venkovní reklama, obchodní propagace; (41) produkce podcastů, filmová a video produkce; (42) návrh webových stránek, programování webových stránek.

- Třídy výrobků a služeb:
16, 35, 41, 42
(730) **WOXO impressions s.r.o.**, nábřeží Míru 253/42, Český Těšín, 73701, CZ

- (210) **O-585090**
(220) 06.04.2023
(320) 06.04.2023
(540)

Nelly Nails

- (592) Slovní
(511) (3) laky na nehty, zpevňovače nehtů (kosmetika), kosmetické přípravky pro péči o nehty, odlakovače nehtů, gel na nehty (kosmetika), umělé nehty, kosmetika a kosmetické přípravky, líčidla, přípravky pro osobní hygienu; (41) vyučování v oboru kosmetiky, vzdělávací služby v oblasti kosmetické terapie, vyučování, vzdělávání, služby odborného vzdělání, předváděcí akce (pro účely výuky), zajišťování online vzdělávacích kurzů, poskytování videí online bez možnosti stažení, vedení kurzů, seminářů a workshopů, plánování konferencí za účelem vzdělávání, udělování osvědčení o studiu, pořádání rekreačních akcí (sport a zábava), organizování akcí pro účely zábavy, vydávání textů, poskytování elektronických publikací online bez možnosti stažení; (44) služby péče o hygienu a krásu, péče o nehty (služby), salóny péče o nehty, manikúra a pedikúra, masáže, parafinové zábaly rukou (služby), aromaterapeutické služby, služby zdombení těla, služby kosmetické péče o tělo, obličej a vlasy, kosmetická péče, poskytování informací o kráse, poradenství v oboru péče o tělo a krásu, salony krásy, poradenské služby v oblasti péče o pleť.

- Třídy výrobků a služeb:
3, 41, 44
(730) **Nelly Nails Internet s.r.o.**, Na Folimance 2155/15, Praha 2, Vinohrady, 12000, CZ
(740) Ing. Pavel Nádvorník s.r.o., Klínová 620/1, Ostrava, Hulváky, 70900

(210) **O-585091**
(220) 06.04.2023
(320) 06.04.2023
(540)

NELLY | NAILS

(593) Obrazová
(511) (3) laky na nehty, zpevňovače nehtů (kosmetika), kosmetické přípravky pro péči o nehty, odlakovače nehtů, gel na nehty (kosmetika), umělé nehty, kosmetika a kosmetické přípravky, líčidla, přípravky pro osobní hygienu; (41) vyučování v oboru kosmetiky, vzdělávací služby v oblasti kosmetické terapie, vyučování, vzdělávání, služby odborného vzdělání, předváděcí akce (pro účely výuky), zajišťování online vzdělávacích kurzů, poskytování videí online bez možnosti stažení, vedení kurzů, seminářů a workshopů, plánování konferencí za účelem vzdělávání, udělování osvědčení o studiu, pořádání rekreačních akcí (sport a zábava), organizování akcí pro účely zábavy, vydávání textů, poskytování elektronických publikací online bez možnosti stažení; (44) služby péče o hygienu a krásu, péče o nehty (služby), salóny péče o nehty, manikúra a pedikúra, masáže, parafinové zábaly rukou (služby), aromaterapeutické služby, služby zdobení těla, služby kosmetické péče o tělo, obličej a vlasy, kosmetická péče, poskytování informací o krásě, poradenství v oboru péče o tělo a krásu, salony krásy, poradenské služby v oblasti péče o pleť.

Třídy výrobků a služeb:
3, 41, 44

(591) Barevná
(730) **Nelly Nails Internet s.r.o.**, Na Folimance 2155/15, Praha 2, Vinohrady, 12000, CZ
(740) Ing. Pavel Nádvořík s.r.o., Klínová 620/1, Ostrava, Hulváky, 70900

(210) **O-585151**
(220) 09.04.2023
(320) 09.04.2023
(540)

KO!TEA BUBBLE TEA

(592) Slovní
(511) (30) čaj, čaj oolong, čaj earl grey, čaje s ovocnou příchutí [jiné než léčivé], čaj z pražené hnědé rýže, černý čaj, čajové listy, čajové nápoje (bez léčivých účinků), čajové nápoje s ovocnou příchutí, nápoje na bázi čaje, sáčkové čaje, bylinný sáčkový čaj, čaj longan, zeleninové sáčkové čaje, míchané bylinné nápoje (na bázi čaje, bez léčivých účinků), káva, zrnková káva, kakaový prášek, čokoládový prášek, kávové nápoje, čokoládové nápoje, kakaové nápoje, led pro osvěžení, vodová a smetanová zmrzlina, sorbety [zmrzliny], cukr, med, kandys, cukrářské výrobky, cukrovinky, sušenky, chléb, sendviče, koblihy, dorty, vaječné košíčky, menší koláče, lívance, pizza, pudinky, tapiokové rýžové kuličky, kuličky z taro (kolokasie jedlá), sladké bramborové kuličky, rýže, knedlíky, nudle; (35) prodej nápojů; (43) stravovny, služby čajoven, kavárny, restaurace, samoobslužné restaurace, koktejlové bary, bufety, poskytování jídla a pití prostřednictvím mobilního nákladního auta, restaurace, zajištění stravování, restaurace nabízející více regionálních kuchyní.

Třídy výrobků a služeb:
30, 35, 43

(730) **WITCH ADVISOR s.r.o.**, Dobeuská 875/5, Praha 4, Kamýk, 14300, CZ

(210) **O-585186**
(220) 11.04.2023
(320) 11.04.2023
(540)

ChlebArt

(593) Obrazová
(511) (29) zpracované ovoce a zelenina, zpracované brambory ve všech úpravách, zpracované luštěniny, zpracované ořišky, upravená jedlá semena, pražené, sušené, solené nebo ochucené skořápkové plody, polévky; (30) výrobky z obilnin, bramborové mouky, rýžové mouky, kukuřičné mouky, luštěninové potravinářské mouky, ořechové mouky a mouky z jedlých semen, pekárenské výrobky, slané pečivo, chléb, sladké pečivo, cukrářské výrobky, zákusky, dorty, čokoláda, cukroví, cukrovinky, cukrovinkové ozdoby na dorty, bonbony, ovocné želé, hotová jídla (obsahující převážně těstoviny nebo rýži); (35) maloobchodní a velkoobchodní služby týkající se potravin a nápojů prostřednictvím maloobchodní a velkoobchodní sítě, objednávkových katalogů nebo elektronických médií; (43) poskytování jídla a nápojů, catering (poskytování jídla a nápojů), kavárny (služby), bistra (služby), informační, poradenské a rezervační služby v oblasti poskytování jídla a nápojů.

Třídy výrobků a služeb:
29, 30, 35, 43

(730) **GruCorp s.r.o.**, Lhotská 2203/20, Praha 9, Horní Počernice, 19300, CZ
(740) Havlík Švorčík a partneři, advokátní a patentová kancelář, JUDr. Michal Havlík, Hájkova 1406/2, Praha 2, Nové Město, 12000

(210) **O-585207**
(220) 12.04.2023
(320) 12.04.2023
(540)

Gubo

(592) Slovní
(511) (3) kosmetické přípravky, parfumerie, přípravky pro osobní hygienu; (5) hygienické přípravky a hygienické výrobky; (35) reklama, marketing a propagační služby; (41) služby v oblasti vzdělávání, zábavy a sportu; (44) služby péče o hygienu a krásu.

Třídy výrobků a služeb:
3, 5, 35, 41, 44

(730) **Jandová Altkirch Lilianna**, Terronská 897/50, Praha 6, Bubeneč, 16000, CZ

(210) **O-585214**
(220) 12.04.2023
(320) 12.04.2023
(540)



(593) Obrazová
(511) (29) upravené ovoce; (32) nealkoholické nápoje; (43) poskytování jídla a nápojů.
Třídy výrobků a služeb:
29, 32, 43
(591) Barevná
(730) **Kovaříková Michaela**, Ke Školce 33, Ejovice, 33701, CZ
(740) Advokátní kancelář Mgr. Tereza Maříková, Mgr. Tereza Maříková, Nohova 1539/12, Plzeň, Východní Předměstí, 32600

(210) **O-585216**
(220) 12.04.2023
(320) 12.04.2023
(540)

NAIADA

(592) Slovní
(511) (5) výživové doplňky.
Třídy výrobků a služeb:
5
(730) **NAIADA s.r.o.**, Vlastina 602/23, Plzeň, Severní Předměstí, 32300, CZ

(210) **O-585227**
(220) 13.04.2023
(320) 13.04.2023
(540)



(593) Obrazová
(511) (3) kosmetika, parfumerie (výrobky), éterické oleje, parfumerie a vonné přípravky, kosmetické přípravky, přípravky pro osobní hygienu, kosmetické ošetřující vlasové přípravky, zubní pasty, dermatologické

krémy (jiné než léčivé), bylinná kosmetika (emulze, krémy, mléka, toaletní a micelární vody, gely, séra, masti, kondicionéry, šampony); (5) farmaceutické a parafarmaceutické přípravky humánní a veterinární, vitamínové a multivitaminové přípravky, dietetické léčebné a potravinové doplňky v tuhém i tekutém stavu, bylinné čaje pro léčebné účely, bylinné extrakty (tinkтуры) s léčebným účinkem, léčivé bylinné sirupy, léčivé bylinné kapky, masti a silice, léčivé byliny, cukrovinky nebo pastilky nebo tablety nebo tobolky nebo kapsle s léčivými přísadami, balzámy a krémy a masti pro lékařské účely, bylinné výtažky nebo sirupy pro léčebné účely, vitamínová a minerální výživa pro léčebné účely, potravinové doplňky obsahující látky rostlinného původu, potravinové doplňky ve formě tablet, potravinové doplňky neléčebné pro posílení imunity organismu a zlepšení zdraví v tuhém i tekutém stavu ve formě práškových směsí, sirupů, gelů, past, tablet, šumivých tablet, pastilek, dražé, tobolek, kapslí, bonbónů, želé, prášků; (16) tiskoviny, periodické a neperiodické publikace, a to knihy a časopisy, katalogy, fotografie; (29) zpracované ovoce, houby, zelenina, ořechy a luštěniny, pochutiny na bázi ovoce a sušeného ovoce, ovoce kandované, ovocná kúra, ovocné konzervy, ovocné želé, ovocný pektin, sušené ovoce, výrobky ze sušeného ovoce, ovocné lupínky, ovocné prášky, ovocné svačinky, směsi ze sušeného ovoce, ovocné pomazánky, směsi z ovoce a ořechů, pochutiny na bázi zeleniny, slané snacky zeleninové, chipsy a tyčinky ze zeleniny, zelenina sušená, zeleninové prášky, zeleninové konzervy, zeleninové pomazánky, pochutiny na bázi luštěnin, slané snacky z hrachu, chipsy a tyčinky z luštěnin, chipsy a tyčinky z cizmy a hrachu, luštěninové pomazánky, hummus, potravinové tyčinky na bázi sóji, proteinová mléka; (30) cukr a přírodní sladidla, káva, kávové boby, čajové směsi, instantní čaj, čokoláda, čokoládové nápoje, kakaové nápoje, výrobky z kaka, kakaové směsi, výrobky na bázi čokolády, pekárenské výrobky, cukrovinky, sušenky s ovocem, koření, kořenící směsi, droždí, lahůdkové droždí, seitan (sušený pšeničný lepek), pochutiny na bázi seitanu v rámci této třídy, cukrovinky, žvýkačky, bonbóny, propolis pro lidskou potřebu, čaje; (33) alkoholické nápoje všeho druhu, a to likéry, destiláty, lihoviny, všechny druhy vína, vína odrůdová a známková, ovocná, přírodní a bylinná, alkoholické výtažky, alkoholické extrakty a esence z ovoce a hroznů v rámci této třídy, mošty s alkoholem, alkoholické koktejly a aperitivy, alkoholické nápoje obsahující ovoce, koncentráty k přípravě alkoholických nápojů a alkoholické esence do lihovin; (35) reklama a reklamní, propagační a inzertní činnost, poskytování informací, informačních produktů a multimediálních informací k obchodním účelům, uspořádání a řízení obchodních informací ze vzdálených zdrojů, vše prostřednictvím elektronických komunikačních sítí, prezentace uživatelů na stránkách world wide web v počítačové síti internet, obchodní nebo podnikatelské informace, marketing, marketingové studie, pomoc a poradenství při řízení obchodní činnosti, obchodní management a podnikové poradenství, obchodní průzkum, průzkum a analýza trhu, průzkum veřejného mínění, zprostředkovatelská činnost v oblasti obchodu s výrobky uvedenými ve třídách 3, 5, 16, 29, 30 a 33 a výše uvedenými službami; (44) činnost poradenská v oblasti zdravého životního stylu.

Třídy výrobků a služeb:
3, 5, 16, 29, 30, 33, 35, 44
(730) **VALDEMAR GREŠÍK - NATURA s.r.o.**, Saská 134/60, Děčín, Děčín X-Bělá, 40502, CZ
(740) Bohemia Patent, Ing. Jana Vanděliková, Petrská 1136/12, Praha 1, Nové Město, 11000

(210) **O-585241**
(220) 13.04.2023
(320) 13.04.2023
(540)

LAZAROVSKA-IVF

(592) Slovní
(511) (35) maloobchodní prodej s farmaceutickými a lékařskými potřebami, pomoc při řízení obchodní činnosti, merchandising, zprostředkování obchodních a komerčních kontaktů, navazování a udržování obchodních vztahů s domácími a zahraničními institucemi a jinými subjekty, event marketing (získávání zákazníků pořádáním akcí), reklama, propagace; (41) osvětová činnost (vzdělávání) v oblasti gynekologie, porodnictví, mentoring, publikování a vydávání knih, elektronické publikování, psaní a publikování textů s výjimkou reklamních textů, publikační činnost se zaměřením na odborné články z oblasti reprodukční medicíny, vzdělávání lékařů a dalšího zdravotnického personálu, vzdělávání zaměřené na zvyšování znalostí a dovedností lidí, pořádání kurzů, seminářů a workshopů, školení v zacházení s vědeckými přístroji a nástroji pro laboratorní výzkum, instruktážní a výchovný výcvik; (44) lékařské služby, zdravotní péče, gynekologické služby, lékařské poradenství v oblasti

těhotenství, služby týkající se léčby lidské neplodnosti, služby asistované reprodukce, služby oplodnění in vitro, genetické testy pro lékařské účely, farmaceutické poradenství, služby lékařské kliniky nebo soukromá sanatoria, pronajímání zdravotnických zařízení, vypracování lékařských posudků, zdravotní a psychologické poradenství v otázkách bezdětnosti, terapeutické služby, péče o hygienu a krásu osob.

Třídy výrobků a služeb:
35, 41, 44

- (730) **Lazarovski Ljubomir**, Diviznová 381/2, Praha 10, Křeslice, 10400, CZ
(740) zaeRkováno s.r.o., Vršovické náměstí 111/2, Praha 10, Vršovice, 10100

- (210) **O-585263**
(220) 14.04.2023
(320) 14.04.2023
(540)

AEROfögg

- (593) Obrazová
(511) (11) zvlhčovače vzduchu; (37) provádění dezinfekcí a chemických čištění; (40) čištění vzduchu.
Třídy výrobků a služeb:
11, 37, 40
(591) Barevná
(730) **Tesla DETECTAIR s.r.o.**, Trojičné námestie 7, 82106, Bratislava, Podunajské Biskupice, SK
(740) inventa Patentová a známková kancelária s. r. o., Palisády 50, 811 06 Bratislava

- (210) **O-585305**
(220) 17.04.2023
(320) 17.04.2023
(540)



- (593) Obrazová
(511) (39) poskytování zájezdů, cestovní informace, organizování a pořádání výletů a cest, plánování cest, přeprava cestujících, služby cestovních kanceláří týkající se služebních cest, služby týkající se informací a průvodcovství v oblasti cestovního ruchu, rezervace dopravy, služby v oblasti plánování výletů a zájezdů, doprava, přeprava turistů a jejich zavazadel, obstarávání a zprostředkování přepravy turistů a jejich zavazadel, prodej a rezervace letenek, jízdenek, místenek a jiných cenin pro železniční, automobilové, letecké, lodní cesty, prodej a rezervace lůžkových poukázek pro mezinárodní a místní přepravu, organizování i zprostředkování cestovních zájezdů a cest dopravními prostředky, zajišťování i zprostředkování letecké, autobusové a automobilové dopravy, poskytování informací ohledně cest a autobusové, železniční, letecké a lodní dopravy, zprostředkování doprovodu turistů, organizování a zprostředkování výletů, zprostředkování turistických prohlídek, okružních plaveb, obstarávání ostatních služeb v oblasti dopravy souvisejících s cestováním, zajišťování rekreačních a sportovních pobytů v oblasti přepravy turistů, zprostředkování a poskytování pronájmu automobilů a autobusů, zprostředkování pronájmu lodí, zařízení víz, obstarávání poukázek (voucherů) na služby zařazené ve třídě 39, zpracování itinerářů pro cestovní účely; (41) organizování prohlídek muzeí, kulturních sbírek, návštěv divadel, koncertů, kin, všech kulturních, zábavných a sportovních podniků, organizování konferencí, kongresů, symposií, seminářů, předprodeje vstupenek na sportovní a kulturní akce, obstarávání tlumočnicků a překladatelů, organizování výstav a veletrhů ke sportovním a kulturním účelům, pořádání a organizování vzdělávacích, kulturních, sportovních, soutěžních a jiných zábavních akcí, provozování fitness centra, tělocvičny, bazénů, areálu miniatur golfové, tenisových kurtů a jiných sportovišť, půjčování sportovního nářadí a sportovních potřeb (s výjimkou vozidel), zábava, zábavní služby vztahující se ke svatbám, zábavní informace poskytované přes on-line počítačovou databázi nebo internet, služby elektronického plánování oslav/večírků, poskytované prostřednictvím internetu; (43) dočasné ubytování, pronájem přechodného ubytování, hotelové ubytovací služby, služby hotelových rekreačních středisek, pronájem prázdninových chatek, rezervace ubytování v hotelech, služby agentur pro rezervaci ubytování o dovolené, poskytování on-line rezervačních služeb týkajících se ubytování, rezervace přechodného ubytování, rezervační služby pro objednávku jídel, poskytování konferenčních a banketových zařízení, služby v oblasti hotelového cateringu, hotelové restaurační služby, poskytování jídla a nápojů, služby týkající se přípravy jídel a nápojů, bary, kavárny, služby denních barů, samoobslužné restaurace, zajišťování, poskytování a pronájem prostor pro svatební hostiny, zajištění a poskytování jídla a pití na svatební hostiny, poskytování informací týkajících se hotelů, poskytování informací o hotelech prostřednictvím webové stránky, poradenské, konzultační a informační služby týkající se výše uvedených služeb této třídy, přihlašování a odhlašování v hotelích (služby recepce pro přechodné ubytování), provozování penzionů.

- Třídy výrobků a služeb:
39, 41, 43
(730) **Lázněvská Michaela**, Žižkovo nám. 3/3, Tábor, 39001, CZ
Lázněvský Jindřich, Žižkovo nám. 3/3, Tábor, 39001, CZ
(740) barta.legal s.r.o., advokátní kancelář, JUDr. Jan Bárta, Kaprova 42/14, Praha 1, Staré Město, 11000

- (210) **O-585306**
(220) 17.04.2023
(320) 17.04.2023
(540)

Bába na Bali

- (592) Slovní
(511) (39) poskytování zájezdů, cestovní informace, organizování a pořádání výletů a cest, plánování cest, přeprava cestujících, služby cestovních kanceláří týkající se služebních cest, služby týkající se informací a průvodcovství v oblasti cestovního ruchu, rezervace dopravy, služby v oblasti plánování výletů a zájezdů, doprava, přeprava turistů a jejich zavazadel, obstarávání a zprostředkování přepravy turistů a jejich zavazadel, prodej a rezervace letenek, jízdenek, místenek a jiných cenin pro železniční, automobilové, letecké, lodní cesty, prodej a rezervace lůžkových poukázek pro mezinárodní a místní přepravu, organizování i zprostředkování cestovních zájezdů a cest dopravními prostředky, zajišťování i zprostředkování letecké, autobusové a automobilové dopravy, poskytování informací ohledně cest a autobusové, železniční, letecké a lodní dopravy, zprostředkování doprovázení turistů, organizování a zprostředkování výletů, zprostředkování turistických prohlídek, okružních plaveb, obstarávání ostatních služeb v oblasti dopravy souvisejících s cestováním, zajišťování rekreačních a sportovních pobytů v oblasti přepravy turistů, zprostředkování a poskytování pronájmu automobilů a autobusů, zprostředkování pronájmu lodí, zařizování víz, obstarávání poukázek (voucherů) na služby zařazené ve třídě 39, zpracování itinerářů pro cestovní účely; (41) organizování prohlídek muzeí, kulturních sbírek, návštěv divadel, koncertů, kin, všech kulturních, zábavných a sportovních podniků, organizování konferencí, kongresů, sympozií, seminářů, předprodeje vstupenek na sportovní a kulturní akce, obstarávání tlumočnicků a překladatelů, organizování výstav a veletrhů ke sportovním a kulturním účelům, pořádání a organizování vzdělávacích, kulturních, sportovních, soutěžních a jiných zábavních akcí, provozování fitness centra, tělocvičny, bazénů, areálu miniatur golfové, tenisových kurtů a jiných sportovišť, půjčování sportovního nářadí a sportovních potřeb (s výjimkou vozidel), zábava, zábavní služby vztahující se ke svatbám, zábavní informace poskytované přes on-line počítačovou databázi nebo internet, služby elektronického plánování oslav/večírků, poskytované prostřednictvím internetu; (43) dočasné ubytování, pronájem přechodného ubytování, hotelové ubytovací služby, služby hotelových rekreačních středisek, pronájem prázdninových chatků, rezervace ubytování v hotelech, služby agentur pro rezervaci ubytování o dovolené, poskytování on-line rezervačních služeb týkajících se ubytování, rezervace přechodného ubytování, rezervační služby pro objednávku jídel, poskytování konferenčních a banketových zařízení, služby v oblasti hotelového cateringu, hotelové restaurační služby, poskytování jídla a nápojů, služby týkající se přípravy jídel a nápojů, bary, kavárny, služby denních barů, samoobslužné restaurace, zajišťování, poskytování a pronájem prostor pro svatební hostiny, zajištění a poskytování jídla a pití na svatební hostiny, poskytování informací týkajících se hotelů, poskytování informací o hotelech prostřednictvím webové stránky, poradenské, konzultační a informační služby týkající se výše uvedených služeb této třídy, přihlašování a odhlašování v hotelech (služby recepce pro přechodné ubytování), provozování penzionů.

- Třídy výrobků a služeb:
39, 41, 43
(730) **Lázněvská Michaela**, Žižkovo nám. 3/3, Tábor, 39001, CZ
Lázněvský Jindřich, Žižkovo nám. 3/3, Tábor, 39001, CZ
(740) barta.legal s.r.o., advokátní kancelář, JUDr. Jan Bárta, Kaprova 42/14, Praha 1, Staré Město, 11000

- (210) **O-585358**
(220) 19.04.2023
(320) 19.04.2023
(540)

SOFANOVA

- (592) Slovní
(511) (16) balící papír, blahopřání, brožované knihy, brožury, brožurky, bublinové obaly z plastických materiálů (k balení), časopisy, etikety s výjimkou textilních, fotografie, grafické zobrazení, grafiky, kalendáře všech druhů, karton, lepenka, papírové kávové filtry, knihy, lepenkové nebo papírové krabice, lepenkové nebo papírové obaly na lahve, lepenkové desky (papírnické zboží), lepicí pásy pro kancelářské účely a použití v domácnosti, lepopera, mapy, obálky (papírnické zboží), obaly (papírnické zboží), obrazy, periodické a neperiodické publikace, plakáty, předměty z kartonu, prospekty, poutače z papíru nebo lepenky, reklamní tabule z papíru, kartonu nebo lepenky, grafické reprodukce, tištěné reklamní materiály, umělohmotné fólie na balení, pytle z papíru nebo plastických materiálů, sáčky z papíru nebo plastických materiálů, tiskopisy a kancelářské potřeby s výjimkou nábytku; (18) aktovky, kufříky, batohy, cestovní kufry a tašky, lodní kufry, diplomatické kufříky, držáky na kufry, chlebníky, batohy, kabelky, kabelkové rámy, kufříky s toaletními potřebami, nákupní tašky, školní tašky, tašky na nářadí, plážové tašky, lovecké tašky, lovecké torby, řetízkové taštičky s výjimkou taštiček z drahých kovů, tašky na nošení dětí, vaky pro turisty, vaky pro horolezce, klíčenky (kožené galanterie), peněženky, měšce na peníze, pouzdra na navštívenky, pouzdra na mobily, kožené pouzdra na doklady, kůže zvířat, imitace kůže, jelenice s výjimkou jelenice na čištění, semiš kromě semiše na čištění, mastné kůže, kožešinové příkrývky, kožešiny, krupony, kožené nitě a šňůrky, kožené podbradníky, kožené popruhy na nošení, deštníky, obaly na deštníky, slunečníky, cestovní obaly na šaty, kožené řemeny a řemínky, rukojeti na kufry, rukojeti na deštníky, kožené nebo kůži potažené krabice, kožené krabice na klobouky, sáčky z kůže na balení, vycházkové hole; (20) kožený nábytek, kožené sedačky, barové skřínky, barové a recepční pulty, restaurační nábytek, hotelový nábytek, bytový nábytek, kancelářský nábytek, nábytek z korku, dřeva a proutí, ratanový nábytek, nábytek z kůže a s koženými doplňky, lehátka a lavičky, taburetky, toaletní stolky, mobiliář (dekorační přenosné předměty jako doplněk nábytku), dřevěné hrany a kostry na nábytek, dvířka na nábytek, háčky na šaty s výjimkou kovových, věšákové háčky s výjimkou kovových, kroužky na záclony, lačková bedna, laviče, pulty, lavičky (nábytek), lávky s výjimkou kovových, lehátka (rozkládací), nábytek, psací stoly, podnosy s výjimkou kovových (pro jiné než domácí použití), podstavce na květiny, podstavce, kostry, stojany pro počítače, postelové kolečka s výjimkou kovových, postelové vybavení s výjimkou kovového, regály, rukojeti nástrojů s výjimkou kovových, stojany na květiny, židle, servírovací stolky, stoly, umělecká díla ze dřeva, vosku, sádry nebo plastů, umělecké truhlářské výrobky, vysoké židle pro děti, postele, noční stolky, komody a police, skříně šatní a policové, skřínky na boty, kufrovníky, nábytkové kontejnery, dekorativní nástěnné ozdoby s výjimkou textilních a papírových, dekorativní závěsy na stěny s výjimkou textilních a papírových, dřevěné a plastové nádoby a schránky, věšáky, pružinové matrace, rámy na obrazy, žebříky (plastové nebo dřevěné), polštáře, dřevěné hrany a kostry na nábytek, dřevěné obaly na láhve, dřevěné přepravy na láhve, dřevěné sudy na stáčení vína; (35) maloobchodní služby v oblastech následujícího zboží s: nábytkem, zejména koženým, kancelářským nábytkem, křesly, postelemi, taburety, rozkládacími lehátky, pohovkami, kolébkami, koši kromě kovových, stoly, židlemi, lavicemi, pulty, truhlářskými výrobky, stolky, truhlářskými výrobky, stolky, zrcadly, stolními textiliemi, čalounickými látkami, dveřními závěsy, potahy na nábytek, povlečením na matrace, povlečením na polštáře, záclonkami, aranžováním výkladů, reklamní činnost, zasilání reklamních materiálů zákazníkům, obchodní administrativa, kancelářské práce, kanceláře zabývající se dovozem a vývozem, kopírování, kopírování nebo rozmnožování dokumentů a dokladů, nábor zaměstnanců, organizování výstav pro obchodní a reklamní účely, sbírání údajů do počítačové databáze, hospodářské nebo ekonomické prognózy, pronájem kancelářských strojů a zařízení, pronájem reklamních materiálů, pronájem reklamních prostor, přepisování, průzkum trhu, pronájem reklamních ploch, zásilkové reklamní služby, rozšiřování reklamních nebo inzertních sdělení, zpracování textů, vydávání reklamních materiálů, vydávání reklamních nebo náborových textů, vylepování plakátů, analýzy nákupních cen, velkoobchodních cen, automatizované zpracování dat v administrativě, barterové operace, komerční informační kanceláře, marketing, marketingové studie, obchodní administrativní služby, obchodní nebo podnikatelské informace, obchodní nebo podnikatelský průzkum, obchodní management a podnikové poradenství, podpora prodeje (pro třetí osoby), pomoc při řízení komerčních a průmyslových podniků, pomoc při řízení

obchodní činnosti, poradenské služby v oblasti obchodního nebo podnikatelského řízení, poradenství v obchodní činnosti, poskytování obchodních nebo podnikatelských informací, poskytování pomoci při řízení obchodních nebo průmyslových podniků, profesionální obchodní nebo podnikatelské poradenství, sekretářské služby, zprostředkování kompenzačních obchodů se zbožím na vnitrostátní a mezinárodní úrovni, zprostředkování obchodu se zbožím, účetnictví, uveřejňování reklamních textů, vedení kartoték v počítači, vydávání a aktualizování reklamních materiálů, vztahy s veřejností (průzkum vztahů mezi podniky, institucemi a společenským prostředím), shromažďování údajů do počítačových databází, řazení údajů v počítačových databázích, obchodní zprostředkování služeb uvedených ve třídách 35, 37, 39, 40 a 42; (37) čalounění, čalounické práce, čalounické opravy, stavební informace, údržba nábytku, restaurování nábytku, montáž kuchyňských zařízení a nábytku, montáž nábytku a interiérového zařízení (pro třetí osoby), montáž materiálů na objednávku (pro třetí osoby); (39) přeprava nábytku, stěhování nábytku, informace o přepravě, nákladní doprava, služby v dopravě a přepravě, zprostředkování přepravy nábytku, balení zboží, zejména nábytku, skladování, distribuce zboží na dobírku, doručovací služby, doručování zboží; (40) úprava nábytku podle přání zákazníků, informace o úpravě a zpracování materiálů, zpracování a úprava kovů, dřeva, plastů, textilií a kožešin, leštění dřeva, barvení dřeva, frézování dřeva; (42) profesionální odborné poradenství týkající se nábytku a interiérů, architektonické poradenství, interiérová výzdoba, inženýrská činnost v nábytkářství, grafický design, navrhování (průmyslový design), umělecký design, navrhování obalů, obalový design, průmyslový design, studie technických projektů, projektová činnost, výzkum a vývoj nových výrobků (pro zákazníky), architektonické poradenství, tvorba softwaru, interiérová výzdoba, inženýrská činnost v nábytkářství.

Třídy výrobků a služeb:

16, 18, 20, 35, 37, 39, 40, 42

(730) in-ELIS CZ, s.r.o., Jamská 1670/30, Žďár nad Sázavou, Žďár nad Sázavou 1, 59101, CZ

(740) A. Holas & partner, Ing. Mgr. Hana Holasová, Křížová 105/4, Brno, Staré Brno, 60300

(210) O-585359

(220) 19.04.2023

(320) 19.04.2023

(540)

COLONEL

(592) Slovní

(511) (16) balicí papír, blahopřání, brožované knihy, brožury, brožurky, bublinové obaly z plastických materiálů (k balení), časopisy, etikety s výjimkou textilních, fotografie, grafické zobrazení, grafiky, kalendáře všech druhů, karton, lepenka, papírové kávové filtry, knihy, lepenkové nebo papírové krabice, lepenkové nebo papírové obaly na lahve, lepenkové desky (papírnické zboží), lepicí pásy pro kancelářské účely a použití v domácnosti, lepopřehledy, mapy, obálky (papírnické zboží), obaly (papírnické zboží), obrazy, periodické a neperiodické publikace, plakáty, předměty z kartonu, prospekty, poutače z papíru nebo lepenky, reklamní tabule z papíru, kartonu nebo lepenky, grafické reprodukcce, tištěné reklamní materiály, umělohmotné fólie na balení, pytle z papíru nebo plastických materiálů, sáčky z papíru nebo plastických materiálů, tiskopisy a kancelářské potřeby s výjimkou nábytku; (18) aktovky, kufříky, batohy, cestovní kufry a tašky, lodní kufry, diplomatické kufříky, držáky na kufry, chlebníky, batohy, kabelky, kabelkové rámy, kufříky s toaletními potřebami, nákupní tašky, školní tašky, tašky na nářadí, plážové tašky, lovecké tašky, lovecké torby, řetězové taštičky s výjimkou taštiček z drahých kovů, tašky na nošení dětí, vaky pro turisty, vaky pro horolezce, klíčenky (kožená galanterie), peněženky, měšce na peníze, pouzdra na navštívenky, pouzdra na mobily, kožená pouzdra na doklady, kůže zvířat, imitace kůže, jelenice s výjimkou jelenice na čištění, semiš kromě semiše na čištění, mastné kůže, kožešinové příkrývky, kožešiny, krupony, kožené nitě a šňůrky, kožené podbradníky, kožené popruhy na nošení, deštníky, obaly na deštníky, slunečníky, cestovní obaly na šaty, kožené řemeny a řemínky, rukojeti na kufry, rukojeti na deštníky, kožené nebo kůži potažené krabice, kožené krabice na klobouky, sáčky z kůže na balení, vycházkové hole; (20) kožený nábytek, kožené sedačky, barové skřínky, barové a recepční pulty, restaurační nábytek, hotelový nábytek, bytový nábytek, kancelářský nábytek, nábytek z korku, dřeva a proutí, ratanový nábytek, nábytek z kůže a s koženými doplňky, lehátka a lavičky, taburetky, toaletní stolky, mobiliář (dekorační přenosné předměty jako doplněk nábytku), dřevěné hrany a kostry na nábytek, dvířka na nábytek, háčky na šaty s výjimkou kovových, věšákové háčky s výjimkou kovových, kroužky na

záclony, laťková bedna, lavice, pulty, lavičky (nábytek), lávky s výjimkou kovových, lehátka (rozkládací), nábytek, psací stoly, podnosy s výjimkou kovových (pro jiné než domácí použití), podstavce na květiny, podstavce, kostry, stojany pro počítače, postelová kolečka s výjimkou kovových, postelové vybavení s výjimkou kovového, regály, rukojeti nástrojů s výjimkou kovových, stojany na květiny, židle, servírovací stolky, stoly, umělecká díla ze dřeva, vosku, sádry nebo plastů, umělecké truhlářské výrobky, vysoké židle pro děti, postele, noční stolky, komody a police, skříně šatní a policové, skřínky na boty, kufrovníky, nábytkové kontejnery, dekorativní nástěnné ozdoby s výjimkou textilních a papírových, dekorativní závěsy na stěny s výjimkou textilních a papírových, dřevěné a plastové nádoby a schránky, věšáky, pružinové matrace, rámy na obrazy, žebříky (plastové nebo dřevěné), polštáře, dřevěné hrany a kostry na nábytek, dřevěné obaly na lahve, dřevěné přepravy na lahve, dřevěné sudy na stáčení vína; (35) maloobchodní služby v oblastech následujícího zboží s: nábytkem, zejména koženým, kancelářským nábytkem, křesly, postelemi, taburety, rozkládacími lehátky, pohovkami, kolébkami, koši kromě kovových, stoly, židlemi, lavicemi, pulty, truhlářskými výrobky, stolky, truhlářskými výrobky, stolky, zrcadly, stolními textiliemi, čalouničskými látkami, dveřními závěsy, potahy na nábytek, povlečením na matrace, povlečením na polštáře, záclonkami, aranžování výkladů, reklamní činnost, zasílání reklamních materiálů zákazníkům, obchodní administrativa, kancelářské práce, kanceláře zabývající se dovozem a vývozem, kopírování, kopírování nebo rozmnožování dokumentů a dokladů, nábor zaměstnanců, organizování výstav pro obchodní a reklamní účely, sbírání údajů do počítačové databáze, hospodářské nebo ekonomické prognózy, pronájem kancelářských strojů a zařízení, pronájem reklamních materiálů, pronájem reklamních prostor, přepisování, průzkum trhu, pronájem reklamních ploch, zásilkové reklamní služby, rozšiřování reklamních nebo inzertních sdělení, zpracování textů, vydávání reklamních materiálů, vydávání reklamních nebo náborových textů, vylepování plakátů, analýzy nákupních cen, velkoobchodních cen, automatizované zpracování dat v administrativě, barterové operace, komerční informační kanceláře, marketing, marketingové studie, obchodní administrativní služby, obchodní nebo podnikatelské informace, obchodní nebo podnikatelský průzkum, obchodní management a podnikové poradenství, podpora prodeje (pro třetí osoby), pomoc při řízení komerčních a průmyslových podniků, pomoc při řízení obchodní činnosti, poradenské služby v oblasti obchodního nebo podnikatelského řízení, poradenství v obchodní činnosti, poskytování obchodních nebo podnikatelských informací, poskytování pomoci při řízení obchodních nebo průmyslových podniků, profesionální obchodní nebo podnikatelské poradenství, sekretářské služby, zprostředkování kompenzačních obchodů se zbožím na vnitrostátní a mezinárodní úrovni, zprostředkování obchodu se zbožím, účetnictví, uveřejňování reklamních textů, vedení kartoték v počítači, vydávání a aktualizování reklamních materiálů, vztahy s veřejností (průzkum vztahů mezi podniky, institucemi a společenským prostředím), shromažďování údajů do počítačových databází, řazení údajů v počítačových databázích, obchodní zprostředkování služeb uvedených ve třídách 35, 37, 39, 40 a 42; (37) čalounění, čalounické práce, čalounické opravy, stavební informace, údržba nábytku, restaurování nábytku, montáž kuchyňských zařízení a nábytku, montáž nábytku a interiérového zařízení (pro třetí osoby), montáž materiálů na objednávku (pro třetí osoby); (39) přeprava nábytku, stěhování nábytku, informace o přepravě, nákladní doprava, služby v dopravě a přepravě, zprostředkování přepravy nábytku, balení zboží, zejména nábytku, skladování, distribuce zboží na dobírku, doručovací služby, doručování zboží; (40) úprava nábytku podle přání zákazníků, informace o úpravě a zpracování materiálů, zpracování a úprava kovů, dřeva, plastů, textilií a kožešin, leštění dřeva, barvení dřeva, frézování dřeva; (42) profesionální odborné poradenství týkající se nábytku a interiérů, architektonické poradenství, interiérová výzdoba, inženýrská činnost v nábytkářství, grafický design, navrhování (průmyslový design), umělecký design, navrhování obalů, obalový design, průmyslový design, studie technických projektů, projektová činnost, výzkum a vývoj nových výrobků (pro zákazníky), architektonické poradenství, tvorba softwaru, interiérová výzdoba, inženýrská činnost v nábytkářství.

Třídy výrobků a služeb:

16, 18, 20, 35, 37, 39, 40, 42

(730) in-ELIS CZ, s.r.o., Jamská 1670/30, Žďár nad Sázavou, Žďár nad Sázavou 1, 59101, CZ

(740) A. Holas & partner, Ing. Mgr. Hana Holasová, Křížová 105/4, Brno, Staré Brno, 60300

(210) **O-585385**
(220) 20.04.2023
(320) 20.04.2023
(540)



(593) Obrazová
(511) (32) nealkoholické nápoje, nealkoholické aperitivy.
Třídy výrobků a služeb:
32
(591) Barevná
(730) **PearCo s.r.o.**, Havelská 500/25, Praha 1, Staré Město, 11000, CZ
(740) Fialová advokátní kancelář, Mgr. Petra Fialová, Vinohradská 1899/112, Praha 3, Vinohrady, 13000

informací vztahujících se ke vzdělávání, poskytování informací vztahujících se ke sportovním akcím, poskytování lékařských instruktážních kurzů, poskytování školení a zkoušení pro účely certifikace (pedagogická činnost), praktický výcvik (předvádění), tělesná výchova, provozování rekreačních zařízení, provozování sportovních zařízení, půjčování sportovního vybavení (s výjimkou vozidel), služby klubů zdraví (zdravotní a kondiční cvičení), služby v oblasti hodnocení fyzické kondice pro tréninkové účely, školení, školení prostřednictvím simulátorů, vedení kurzů kondičního cvičení, pořádání školení a vzdělávacích zkoušek pro certifikační účely; (44) dietní a výživové poradenství, domy s pečovatelskou službou, farmaceutické poradenství, fyzioterapie, hospice, krevní banky, lázeňské služby, lékařská vyšetření, lékařské analýzy pro diagnostické a léčebné účely poskytované lékařskými laboratořemi, lékařské služby, lékařské vyšetření osob, logopedie, masáže, nemocnice, oční optiky, ošetrovatelská péče (domácí návštěvy), ortodontické služby, ošetrovatelské služby, ozdravovny, paliativní péče, plastická chirurgie, pronájem dýchacích masek pro umělé dýchání, pronájem hygienických zařízení, pronájem lahví a nádob s plynem pro lékařské účely, pronájem zdravotnického vybavení, příprava receptů lékárníky, sanatoria, sauny, screening poruch pozornosti s hyperaktivitou, screening poruch pozornosti, screening poruch učení, zdravotní screening, služby v oblasti očkování, služby psychologa, služby v odvětví regenerativní medicíny, solária, stomatologické služby, telemedicina, terapeutické služby, tkáňové banky, umělé oplodnění, veřejné lázně pro hygienické účely, monitorování zdravotních údajů na dálku za účelem stanovení diagnózy a léčby, služby pracovní terapie, služby posuzování zdravotního stavu, služby poporodní péče o ženy, klinické služby kosmetické a plastické chirurgie, akupunktura, léčebně-kosmetické služby, postnatální péče.

Třídy výrobků a služeb:
35, 36, 41, 44

(591) Barevná
(730) **Drasnar Tomáš MUDr. PharmDr. Bc.**, Na Výsluní 255, Slaný, Kvíček, 27401, CZ
(740) JUDr. Karel Trojan CSc., advokát, Na žertvách 2230/42, Praha 8, Libeň, 18000

(210) **O-585428**
(220) 23.04.2023
(320) 23.04.2023
(540)



(593) Obrazová
(511) (35) administrativní služby, pomoc při řízení obchodní činnosti, administrativní služby pro lékařská doporučení, administrativní zpracování objednávek, marketing, počítačová správa lékařských záznamů a dokumentů, poradenství v oblasti řízení a organizace podniku, poradenství v oblasti řízení obchodní činnosti, služby pro maloobchod nebo velkoobchod s farmaceutickými, veterinárními a sanitárními přípravky a zdravotnickým materiálem, velkoobchodní prodej veterinárních přípravků, subdodavatelské služby (pomoc v obchodní činnosti), služby velkoobchodu v oblasti farmaceutických, veterinárních a sanitárních přípravků a v oblasti dodávek zdravotnického materiálu; (36) pronájem nemovitostí a majetku, služby nemovitostní (realitní služby), uzavírání zdravotního pojištění, správa nemovitostí; (41) korespondenční kurzy, koučink (školení), pořádání a vedení konferencí, pořádání a vedení kongresů, pořádání a vedení osobních vzdělávacích fór, pořádání a vedení seminářů, pořádání a vedení sportovních akcí, pořádání a vedení workshopů (školení), poskytování

(210) **O-585446**
(220) 24.04.2023
(320) 24.04.2023
(540)

INTERMARKET

(593) Obrazová
(511) (7) zařízení a stroje pro zemědělství, pro zemní práce, pro stavebnictví, pro těžbu ropy a plynu, důlní zařízení, elektrické nářadí, motory (s výjimkou motorů pozemních vozidel), spojky pro stroje; (35) maloobchodní a velkoobchodní prodej a zprostředkovatelské služby v oblasti nákupu a prodeje výrobků a jejich náhradních dílů zařazených ve třídě 7, a to zařízení a stroje pro zemědělství, pro zemní práce, pro stavebnictví, pro těžbu ropy a plynu, důlní zařízení, elektrické nářadí, motory, spojky pro stroje, elektronický obchod a internetový obchod s výrobky a jejich náhradními díly zařazenými ve třídě 7, a to zařízení a stroje pro zemědělství, pro zemní práce, pro stavebnictví, pro těžbu ropy a plynu, důlní zařízení, elektrické nářadí, motory, spojky pro stroje, maloobchodní a velkoobchodní prodej a zprostředkování v oblasti nákupu a prodeje zboží včetně prodeje prostřednictvím internetu s výrobky, a to ropné výrobky, průmyslové oleje, tuky, maziva, nářadí a nástroje s ručním pohonem, motorová a pozemní vozidla včetně jejich dílů a příslušenství, přístroje a nástroje na vážení,

přístroje pro záznam, převod, reprodukci zvuku nebo obrazu, přístroje pro zpracování a přenos informací; (37) budování staveb, poradenství v oblasti stavebního inženýrství (stavebnictví), pronájem nástrojů, strojů, zařízení a vybavení pro stavebnictví, demolice, úklid a údržbu, pronájem bagrů a rypadel, pronájem buldozerů, pronájem důlních strojů a přístrojů, pronájem jeřábů [stavební zařízení], pronájem lešení, pronájem stavebních nástrojů, pronájem stavebního nářadí, pronájem zvedacích přístrojů pro použití ve stavebnictví, instalační a montážní služby v oblasti stavebnictví, čištění, opravy a údržba v oblasti staveb, přestavba a renovace stavebních strojů, obsluha stavebních strojů a zařízení, poskytování informací vztahujících se k pronájmu stavebních strojů a přístrojů, poskytování informací vztahujících se k opravám nebo údržbě stavebních strojů a přístrojů; (42) stavební projektování, inženýrsko-technická činnost ve stavebnictví, poradensko-konzultační činnost v oblasti výstavby a stavebního průmyslu, zajišťování odborných posudků a expertiz v oblasti stavebnictví, projektová, architektonická a designérská činnost, geologické expertízy, geologický průzkum a výzkum.

Třídy výrobků a služeb:

7, 35, 37, 42

- (730) **INTERMARKET s.r.o.**, K Třebonicům 1074, Praha 5, Řeporyje, 15500, CZ
(740) **PŘIKRYL & BURDOVÁ** – patentová a známková kancelář, Mgr. Alena Burdová, Holešovská 1389, Hulín, 76824

- (210) **O-585450**
(220) 24.04.2023
(320) 24.04.2023
(540)

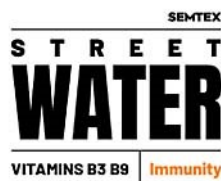

- (593) Obrazová
(511) (32) nealkoholické nápoje, minerální, šumivé, iontové a energetické nápoje, izotonické nápoje, sirupy na přípravu nealkoholických nápojů, koncentráty a jiné přípravky pro přípravu nealkoholických nápojů, ovocné a zeleninové šťávy (nealkoholické nápoje), mošty, ovocné nektary a nealkoholické nápoje z ovocných šťáv, stolní a minerální vody, práškové nealkoholické nápoje, prášky na přípravu nápojů, bioformační širokospektrální regenerační nápoje, proteinové nápoje, nenávykové nápoje pro stimulaci a regeneraci organismu a/nebo ke zvýšení jeho výkonnosti, koncentráty k výrobě nápojů fortifikované stopovými prvky, vitamíny, přírodními nebo minerálními extrakty (ne pro léčebné účely), nealkoholické aperitivy, nealkoholické výtažky z ovoce, zeleninové šťávy jako nápoje.

Třídy výrobků a služeb:

32

- (591) Barevná
(730) **Kofola ČeskoSlovensko a.s.**, Nad Porubkou 2278/31a, Ostrava, Poruba, 70800, CZ
(740) Rott, Růžička & Guttman a spol., Vyskočilova 1566, Praha 4, Michle, 14000

- (210) **O-585452**
(220) 24.04.2023
(320) 24.04.2023
(540)



- (593) Obrazová
(511) (32) nealkoholické nápoje, minerální, šumivé, iontové a energetické nápoje, izotonické nápoje, sirupy na přípravu nealkoholických nápojů, koncentráty a jiné přípravky pro přípravu nealkoholických nápojů, ovocné a zeleninové šťávy (nealkoholické nápoje), mošty, ovocné nektary a nealkoholické nápoje z ovocných šťáv, stolní a minerální vody, práškové nealkoholické nápoje, prášky na přípravu nápojů, bioformační širokospektrální regenerační nápoje, proteinové nápoje, nenávykové nápoje pro stimulaci a regeneraci organismu a/nebo ke zvýšení jeho výkonnosti, koncentráty k výrobě nápojů fortifikované stopovými prvky, vitamíny, přírodními nebo minerálními extrakty (ne pro léčebné účely), aperitivy nealkoholické, nealkoholické výtažky z ovoce, zeleninové šťávy jako nápoje.

Třídy výrobků a služeb:

32

- (591) Barevná
(730) **Kofola ČeskoSlovensko a.s.**, Nad Porubkou 2278/31a, Ostrava, Poruba, 70800, CZ
(740) Rott, Růžička & Guttman a spol., Vyskočilova 1566, Praha 4, Michle, 14000

- (210) **O-585454**
(220) 24.04.2023
(320) 24.04.2023
(540)

INONO

- (592) Slovní
(511) (20) truhlářské výrobky spadající do třetí třídy, stoličky, židle, křesla, pohovky, sofa, taburety, nábytek, čalouněný nábytek, sedací pytle, sedací vaky.

Třídy výrobků a služeb:

20

- (730) **Sítár Andrej**, Lípy 87, Slatínice, 78342, CZ
Macků Miriam Ing., Praskova 928/4, Olomouc, 77900, CZ
(740) Ing. Jarmila Strážnická, Ulička 110, Lukov, 76317

(210) **O-585468**
(220) 25.04.2023
(320) 25.04.2023
(540)



**NADACE
TEREZY MAXOVÉ
DĚTEM**

- (593) Obrazová
- (511) (36) nadační činnost (správa a rozdělování finančních prostředků), finanční a peněžní služby, finanční sponzorování, získávání prostředků pro charitativní účely, charitativní služby, jmenovitě finanční dary organizacím i jednotlivcům, programy v oblasti finančních darů a grantů, grantové rozdělování finančních prostředků, investice fondů pro charitativní účely, finanční správa fondů, řízení fondů, pořádání dobročinných akcí za účelem získání finančních prostředků, získávání prostředků na charitativní účely formou zábavních akcí, organizování charitativních sbírek, poskytování informací vztahujících se k získávání finančních prostředků na charitativní účely, finanční poradenství, dluhové poradenství; (39) charitativní služby, jmenovitě poskytování dopravy dětem a potřebným osobám, charitativní služby, jmenovitě distribuce oblečení, obuvi, ložního prádla, příkrývek, hygienických potřeb a drogerie dětem a potřebným osobám; (41) vzdělávání, školení, zábava, sportovní a kulturní činnosti, charitativní a nadační činnost zaměřená na oblast vzdělávání, organizování společensko - kulturních akcí, organizování slavností pro výchovné, vzdělávací, kulturní a zábavní účely, pořádání a vedení konferencí a seminářů, pořádání a vedení workshopů, vydávání vzdělávacích materiálů, informační a poradenské služby v oblasti volby povolání (vzdělávací a školící poradenství), příprava a pořádání zábavních akcí pro charitativní účely, organizování a vedení soutěží (výchova a zábava), informace o výchově a vzdělávání; (43) služby zajišťující stravování a nápoje, dočasné ubytování, pronájem přechodného ubytování, charitativní služby, jmenovitě poskytování přechodného ubytování dětem a potřebným osobám, charitativní služby, jmenovitě poskytování potravin a nápojů dětem a potřebným osobám; (44) charitativní služby, jmenovitě poskytování lékařských služeb a lékařské péče dětem a potřebným osobám, poskytování služeb týkajících se zdravotní péče v domácím prostředí, služby péče o duševní zdraví, psychologické poradenství, psychologická péče; (45) osobní a společenské služby v oblasti ochrany dětí a péče o děti, služby hlídání dětí, opatrovnická péče, služby praktické pomoci a pomoci v domácnosti pro rodiny a potřebné, služby praktické pomoci mladým lidem týkající se rozvoje jejich možností a zapojení do společnosti, poskytování služeb osobní a emocionální podpory dětem a rodinám, poskytování služeb osobní a emocionální podpory pěstounským a adoptivním rodinám, právní poradenství týkající se sociální právní ochrany dítěte, právní služby pro bono.
- Třídy výrobků a služeb:
36, 39, 41, 43, 44, 45
- (591) Barevná
- (730) **Nadace Terezy Maxové dětem**, Jáchymova 26/2, Praha 1, Staré Město, 11000, CZ

(210) **O-585469**
(220) 25.04.2023
(320) 25.04.2023
(540)



**TEREZA MAXOVÁ
FOUNDATION**

- (593) Obrazová
- (511) (36) nadační činnost (správa a rozdělování finančních prostředků), finanční a peněžní služby, finanční sponzorování, získávání prostředků pro charitativní účely, charitativní služby, jmenovitě finanční dary organizacím i jednotlivcům, programy v oblasti finančních darů a grantů, grantové rozdělování finančních prostředků, investice fondů pro charitativní účely, finanční správa fondů, řízení fondů, pořádání dobročinných akcí za účelem získání finančních prostředků, získávání prostředků na charitativní účely formou zábavních akcí, organizování charitativních sbírek, poskytování informací vztahujících se k získávání finančních prostředků na charitativní účely, finanční poradenství, dluhové poradenství; (39) charitativní služby, jmenovitě poskytování dopravy dětem a potřebným osobám, charitativní služby, jmenovitě distribuce oblečení, obuvi, ložního prádla, příkrývek, hygienických potřeb a drogerie dětem a potřebným osobám; (41) vzdělávání, školení, zábava, sportovní a kulturní činnosti, charitativní a nadační činnost zaměřená na oblast vzdělávání, organizování společensko - kulturních akcí, organizování slavností pro výchovné, vzdělávací, kulturní a zábavní účely, organizování přehlídek pro výchovné, vzdělávací, kulturní a zábavní účely, pořádání a vedení konferencí a seminářů, pořádání a vedení workshopů, vydávání vzdělávacích materiálů, informační a poradenské služby v oblasti volby povolání (vzdělávací a školící poradenství), příprava a pořádání zábavních akcí pro charitativní účely, organizování a vedení soutěží (výchova a zábava), informace o výchově a vzdělávání; (43) služby zajišťující stravování a nápoje, dočasné ubytování, pronájem přechodného ubytování, charitativní služby, jmenovitě poskytování přechodného ubytování dětem a potřebným osobám, charitativní služby, jmenovitě poskytování potravin a nápojů dětem a potřebným osobám; (44) charitativní služby, jmenovitě poskytování lékařských služeb a lékařské péče dětem a potřebným osobám, poskytování služeb týkajících se zdravotní péče v domácím prostředí, služby péče o duševní zdraví, psychologické poradenství, psychologická péče; (45) osobní a společenské služby v oblasti ochrany dětí a péče o děti, služby hlídání dětí, opatrovnická péče, služby praktické pomoci a pomoci v domácnosti pro rodiny a potřebné, služby praktické pomoci mladým lidem týkající se rozvoje jejich možností a zapojení do společnosti, poskytování služeb osobní a emocionální podpory dětem a rodinám, poskytování služeb osobní a emocionální podpory pěstounským a adoptivním rodinám, právní poradenství týkající se sociální právní ochrany dítěte, právní služby pro bono.
- Třídy výrobků a služeb:
36, 39, 41, 43, 44, 45
- (591) Barevná
- (730) **Nadace Terezy Maxové dětem**, Jáchymova 26/2, Praha 1, Staré Město, 11000, CZ

(210) **O-585470**
(220) 25.04.2023
(320) 25.04.2023
(540)



(593) Obrazová

(511) (5) potravní doplňky a dietetické přípravky, vitaminy a vitaminové přípravky, potraviny a nápoje pro kojence a batolata, kojenecká výživa, sušené mléko pro kojence, léčivé čaje; (29) konzervované, mražené, sušené a vařené ovoce a zelenina, želé, džemy, kompoty, marmelády, vejce, mléko, sýry, máslo, máslové krémy, kakaové máslo, arašídové máslo, ořechové máslo, jogurty, mléčné výrobky a jejich náhražky v rámci této třídy, ovocné a zeleninové pasty, hotové saláty (zeleninové, ovocné), pomazánky na bázi masa, sýru, mléka, ovoce, zeleniny nebo ořechů, pomazánky z ořechů, pomazánky z lísko - oříškového krému, zpracované ořechy a mandle, pražené, solené, loupáné, kořeněné, blanširované, konzervované a ochucené ořechy a mandle, směsi pochutin obsahující zpracované ovoce a zpracované ořechy, konzervované a zpracované luštěniny, svačinky na bázi ovoce, polévky, instantní polévky, hotová jídla sestávající převážně z masa, ryb, zeleniny nebo vajec, maso, sušené maso; (30) čokoláda, čokoládové výrobky a cukrovinky, perník, perníčky, čokoládové pomazánky, sladké pomazánky (med), sladké polevy a náplně, dorty a zákusky, koláče, žvýkačky, bonbony, oplatky, sušenky, cereální tyčinky, zmrzliny, sorbety, sorbety (tříště) a jiné produkty v rámci této třídy určené ke konzumaci v mraženém stavu, káva, čaj, kakao a náhražky kávy, potraviny vyrobené z obilovin, potravinářské směsi z obilninových vloček a sušeného ovoce, müsli, ovesné vločky, cereálie, snídaňové cereálie, svačिनové občerstvení na bázi cereálií, mouka a přípravky vyrobené z obilnin, chléb, pečivo, pekárenské výrobky (včetně bezlepkových), cukr, med, chuťové přísady, ochucovadla a koření, omáčky, rýže, těstoviny a nudle; (32) nealkoholické nápoje, nealkoholické šumivé nápoje, minerální a sycené vody, stolní vody, ovocné a zeleninové šťávy a nápoje, džusy, sirupy do nápojů, přípravky k výrobě nealkoholických nápojů v rámci této třídy, proteinové nápoje, iontové nápoje, nealkoholické medové nápoje, nealkoholické pivo; (35) maloobchodní prodej a online prodej výše uvedených výrobků ve třídách 5, 29, 30 a 32, maloobchodní prodej a online prodej neléčivých kosmetických a toaletních přípravků, parfumerie, éterických olejů, neléčivých přípravků pro ústní hygienu a přípravků na čištění, maloobchodní prodej a online prodej vzácných kovů a jejich slitin, klenotů, šperků, drahokamů a polodrahokamů, bižuterie, hodinářských a chronometrických přístrojů a hodinářských potřeb, maloobchodní prodej a online prodej papíru, lepenky a výrobků z těchto materiálů, tiskářských výrobků, fotografií, papírenského zboží a kancelářských potřeb, psacích potřeb a razítek, učebních a vyučovacích pomůcek, maloobchodní prodej a online prodej kůže a imitací kůže a výrobků z těchto materiálů, kufrů, zavazadel, deštníků, slunečníků a holí, tašek, včetně cestovních tašek, nákupních tašek, plážových tašek, školních tašek (aktovek) a tašek na nošení dětí, maloobchodní prodej a online prodej oděvů (včetně reklamních), obuvi a kloboučnického zboží, reklama a marketing prostřednictvím všech druhů médií, včetně online reklamy a marketingu a reklamy a marketingu na sociálních sítích; (36) nadační činnost (správa a rozdělování finančních prostředků), finanční a peněžní služby, finanční sponzorování, získávání prostředků pro charitativní účely, charitativní služby, jmenovitě finanční dary organizacím i jednotlivcům, programy v oblasti finančních darů a grantů, grantové rozdělování finančních prostředků, investice fondů pro

charitativní účely, finanční správa fondů, řízení fondů, pořádání dobročinných akcí za účelem získání finančních prostředků, získávání prostředků na charitativní účely formou zábavních akcí, organizování charitativních sbírek, poskytování informací vztahujících se k získávání finančních prostředků na charitativní účely, finanční poradenství, dluhové poradenství; (39) charitativní služby, jmenovitě poskytování dopravy dětem a potřebným osobám, charitativní služby, jmenovitě distribuce oblečení, obuvi, ložního prádla, příkrývek, hygienických potřeb a drogerie dětem a potřebným osobám; (41) vzdělávání, školení, zábava, sportovní a kulturní činnosti, charitativní a nadační činnost zaměřená na oblast vzdělávání, organizování společensko - kulturních akcí, organizování slavností pro výchovné, vzdělávací, kulturní a zábavní účely, organizování přehlídek pro výchovné, vzdělávací, kulturní a zábavní účely, pořádání a vedení konferencí a seminářů, pořádání a vedení workshopů, vydávání vzdělávacích materiálů, informační a poradenské služby v oblasti volby povolání (vzdělávací a školicí poradenství), příprava a pořádání zábavních akcí pro charitativní účely, organizování a vedení soutěží (výchova a zábava), informace o výchově a vzdělávání; (43) služby zajišťující stravování a nápoje, dočasné ubytování, pronájem přechodného ubytování, charitativní služby, jmenovitě poskytování přechodného ubytování dětem a potřebným osobám, charitativní služby, jmenovitě poskytování potravin a nápojů dětem a potřebným osobám; (44) charitativní služby, jmenovitě poskytování lékařských služeb a lékařské péče dětem a potřebným osobám, poskytování služeb týkajících se zdravotní péče v domácím prostředí, služby péče o duševní zdraví, psychologické poradenství, psychologická péče; (45) osobní a společenské služby v oblasti ochrany dětí a péče o děti, služby hlídání dětí, opatrovnícká péče, služby praktické pomoci a pomoci v domácnosti pro rodiny a potřebné, služby praktické pomoci mladým lidem týkající se rozvoje jejich možností a zapojení do společnosti, poskytování služeb osobní a emocionální podpory dětem a rodinám, poskytování služeb osobní a emocionální podpory pěstounským a adoptivním rodinám, právní poradenství týkající se sociálně právní ochrany dítěte, právní služby pro bono.

Třídy výrobků a služeb:

5, 29, 30, 32, 35, 36, 39, 41, 43, 44, 45

(591) Barevná

(730) **Nadace Terezy Maxové dětem**, Jáchymova 26/2, Praha 1, Staré Město, 11000, CZ

(210) **O-585473**

(220) 25.04.2023

(320) 25.04.2023

(540)



(593) Obrazová

(511) (5) potravní doplňky a dietetické přípravky, vitaminy a vitaminové přípravky, potraviny a nápoje pro kojence a batolata, kojenecká výživa, sušené mléko pro kojence, léčivé čaje; (29) konzervované, mražené, sušené a vařené ovoce a zelenina, želé, džemy, kompoty, marmelády, vejce, mléko, sýry, máslo, máslové krémy, kakaové máslo, arašídové máslo, ořechové máslo, jogurty, mléčné výrobky a jejich náhražky v rámci této třídy, ovocné a zeleninové pasty, hotové saláty (zeleninové, ovocné), pomazánky na bázi masa, sýru, mléka, ovoce, zeleniny nebo ořechů, pomazánky z ořechů, pomazánky z lísko - oříškového krému, zpracované ořechy a mandle,

pražené, solené, loupané, kořeněné, blanšované, konzervované a ochucené ořechy a mandle, směsi pochutin obsahující zpracované ovoce a zpracované ořechy, konzervované a zpracované luštěniny, svačinky na bázi ovoce, polévky, instantní polévky, hotová jídla sestávající převážně z masa, ryb, zeleniny nebo vajec, maso, sušené maso; (30) čokoláda, čokoládové výrobky a cukrovinky, perník, perníčky, čokoládové pomazánky, sladké pomazánky (med), sladké polevy a náplně, dorty a zákusky, koláče, žvýkačky, bonbony, oplatky, sušenky, cereální tyčinky, zmrzliny, sorbety, sorbety (tříště) a jiné produkty v rámci této třídy určené ke konzumaci v mraženém stavu, káva, čaj, kakao a náhražky kávy, potraviny vyrobené z obilovin, potravinářské směsi z obilninových vloček a sušeného ovoce, müsli, ovesné vločky, cereálie, sníadaňové cereálie, svačtinové občerstvení na bázi cereálií, mouka a přípravky vyrobené z obilnin, chléb, pečivo, pekárenské výrobky (včetně bezlepkových), cukr, med, chuťové přísady, ochucovadla a koření, omáčky, rýže, těstoviny a nudle; (32) nealkoholické nápoje, nealkoholické šumivé nápoje, minerální a syčené vody, stolní vody, ovocné a zeleninové šťávy a nápoje, džusy, sirupy do nápojů, přípravky k výrobě nealkoholických nápojů v rámci této třídy, proteinové nápoje, iontové nápoje, nealkoholické medové nápoje, nealkoholické pivo; (35) maloobchodní prodej a online prodej výše uvedených výrobků ve třídách 5, 29, 30 a 32, maloobchodní prodej a online prodej neléčivých kosmetických a toaletních přípravků, parfumerie, éterických olejů, neléčivých přípravků pro ústní hygienu a přípravků na čištění, maloobchodní prodej a online prodej vzácných kovů a jejich slitin, klenotů, šperků, drahokamů a polodrahokamů, bižuterie, hodinářských a chronometrických přístrojů a hodinářských potřeb, maloobchodní prodej a online prodej papíru, lepenky a výrobků z těchto materiálů, tiskářských výrobků, fotografií, papírenského zboží a kancelářských potřeb, psacích potřeb a razítek, učebních a vyučovacích pomůcek, maloobchodní prodej a online prodej kůže a imitací kůže a výrobků z těchto materiálů, kufrů, zavazadel, deštníků, slunečníků a holí, tašek, včetně cestovních tašek, nákupních tašek, plážových tašek, školních tašek (aktovek) a tašek na nošení dětí, maloobchodní prodej a online prodej oděvů (včetně reklamních), obuvi a kloboučnického zboží, reklama a marketing prostřednictvím všech druhů médií, včetně online reklamy a marketingu a reklamy a marketingu na sociálních sítích; (36) nadační činnost (správa a rozdělování finančních prostředků), finanční a peněžní služby, finanční sponzorování, získávání prostředků pro charitativní účely, charitativní služby, jmenovitě finanční dary organizacím i jednotlivcům, programy v oblasti finančních darů a grantů, grantové rozdělování finančních prostředků, investice fondů pro charitativní účely, finanční správa fondů, řízení fondů, pořádání dobročinných akcí za účelem získání finančních prostředků, získávání prostředků na charitativní účely formou zábavních akcí, organizování charitativních sbírek, poskytování informací vztahujících se k získávání finančních prostředků na charitativní účely, finanční poradenství, dluhové poradenství; (39) charitativní služby, jmenovitě poskytování dopravy dětem a potřebným osobám, charitativní služby, jmenovitě distribuce oblečení, obuvi, ložního prádla, příkrývek, hygienických potřeb a drogerie dětem a potřebným osobám; (41) vzdělávání, školení, zábava, sportovní a kulturní činnosti, charitativní a nadační činnost zaměřená na oblast vzdělávání, organizování společensko - kulturních akcí, organizování slavností pro výchovné, vzdělávací, kulturní a zábavní účely, organizování přehlídek pro výchovné, vzdělávací, kulturní a zábavní účely, pořádání a vedení konferencí a seminářů, pořádání a vedení workshopů, vydávání vzdělávacích materiálů, informační a poradenské služby v oblasti volby povolání (vzdělávací a školicí poradenství), příprava a pořádání zábavních akcí pro charitativní účely, organizování a vedení soutěží (výchova a zábava), informace o výchově a vzdělávání; (43) služby zajišťující stravování a nápoje, dočasné ubytování, pronájem přechodného ubytování, charitativní služby, jmenovitě poskytování přechodného ubytování dětem a potřebným osobám, charitativní služby, jmenovitě poskytování potravin a nápojů dětem a potřebným osobám; (44) charitativní služby, jmenovitě poskytování lékařských služeb a lékařské péče dětem a potřebným osobám, poskytování služeb týkajících se zdravotní péče v domácím prostředí, služby péče o duševní zdraví, psychologické poradenství, psychologická péče; (45) osobní a společenské služby v oblasti ochrany dětí a péče o děti, služby hlídání dětí, opatrovnická péče, služby praktické pomoci a pomoci v domácnosti pro rodiny a potřebné, služby praktické pomoci mladým lidem týkající se rozvoje jejich možností a zapojení do společnosti, poskytování služeb osobní a emocionální podpory dětem a rodinám, poskytování služeb osobní a emocionální podpory pěstounským a adoptivním rodinám, právní poradenství týkající se sociálně právní ochrany dítěte, právní služby pro bono.

Třídy výrobků a služeb:

5, 29, 30, 32, 35, 36, 39, 41, 43, 44, 45

(730) **Nadace Terezy Maxové dětem**, Jáchymova 26/2, Praha 1, Staré Město, 11000, CZ

(210) **O-585474**

(220) 25.04.2023

(320) 25.04.2023

(540)

TERIBEAR

(592) Slovní

(511) (5) potravní doplňky a dietetické přípravky, vitaminy a vitaminové přípravky, potraviny a nápoje pro kojence a batolata, kojenecká výživa, sušené mléko pro kojence, léčivé čaje; (29) konzervované, mražené, sušené a vařené ovoce a zelenina, želé, džemy, kompoty, marmelády, vejce, mléko, sýry, máslo, máslové krémy, kakaové máslo, arašidové máslo, ořechové máslo, jogurty, mléčné výrobky a jejich náhražky v rámci této třídy, ovocné a zeleninové pasty, hotové saláty (zeleninové, ovocné), pomazánky na bázi masa, sýru, mléka, ovoce, zeleniny nebo ořechů, pomazánky z ořechů, pomazánky z lísko - oříškového krému, zpracované ořechy a mandle, pražené, solené, loupané, kořeněné, blanšované, konzervované a ochucené ořechy a mandle, směsi pochutin obsahující zpracované ovoce a zpracované ořechy, konzervované a zpracované luštěniny, svačinky na bázi ovoce, polévky, instantní polévky, hotová jídla sestávající převážně z masa, ryb, zeleniny nebo vajec, maso, sušené maso; (30) čokoláda, čokoládové výrobky a cukrovinky, perník, perníčky, čokoládové pomazánky, sladké pomazánky (med), sladké polevy a náplně, dorty a zákusky, koláče, žvýkačky, bonbony, oplatky, sušenky, cereální tyčinky, zmrzliny, sorbety, sorbety (tříště) a jiné produkty v rámci této třídy určené ke konzumaci v mraženém stavu, káva, čaj, kakao a náhražky kávy, potraviny vyrobené z obilovin, potravinářské směsi z obilninových vloček a sušeného ovoce, müsli, ovesné vločky, cereálie, sníadaňové cereálie, svačtinové občerstvení na bázi cereálií, mouka a přípravky vyrobené z obilnin, chléb, pečivo, pekárenské výrobky (včetně bezlepkových), cukr, med, chuťové přísady, ochucovadla a koření, omáčky, rýže, těstoviny a nudle; (32) nealkoholické nápoje, nealkoholické šumivé nápoje, minerální a syčené vody, stolní vody, ovocné a zeleninové šťávy a nápoje, džusy, sirupy do nápojů, přípravky k výrobě nealkoholických nápojů v rámci této třídy, proteinové nápoje, iontové nápoje, nealkoholické medové nápoje, nealkoholické pivo; (35) maloobchodní prodej a online prodej výše uvedených výrobků ve třídách 5, 29, 30 a 32, maloobchodní prodej a online prodej neléčivých kosmetických a toaletních přípravků, parfumerie, éterických olejů, neléčivých přípravků pro ústní hygienu a přípravků na čištění, maloobchodní prodej a online prodej vzácných kovů a jejich slitin, klenotů, šperků, drahokamů a polodrahokamů, bižuterie, hodinářských a chronometrických přístrojů a hodinářských potřeb, maloobchodní prodej a online prodej papíru, lepenky a výrobků z těchto materiálů, tiskářských výrobků, fotografií, papírenského zboží a kancelářských potřeb, psacích potřeb a razítek, učebních a vyučovacích pomůcek, maloobchodní prodej a online prodej kůže a imitací kůže a výrobků z těchto materiálů, kufrů, zavazadel, deštníků, slunečníků a holí, tašek, včetně cestovních tašek, nákupních tašek, plážových tašek, školních tašek (aktovek) a tašek na nošení dětí, maloobchodní prodej a online prodej oděvů (včetně reklamních), obuvi a kloboučnického zboží, reklama a marketing prostřednictvím všech druhů médií, včetně online reklamy a marketingu a reklamy a marketingu na sociálních sítích; (36) nadační činnost (správa a rozdělování finančních prostředků), finanční a peněžní služby, finanční sponzorování, získávání prostředků pro charitativní účely, charitativní služby, jmenovitě finanční dary organizacím i jednotlivcům, programy v oblasti finančních darů a grantů, grantové rozdělování finančních prostředků, investice fondů pro charitativní účely, finanční správa fondů, řízení fondů, pořádání dobročinných akcí za účelem získání finančních prostředků, získávání prostředků na charitativní účely formou zábavních akcí, organizování charitativních sbírek, poskytování informací vztahujících se k získávání finančních prostředků na charitativní účely, finanční poradenství, dluhové poradenství; (39) charitativní služby, jmenovitě poskytování dopravy dětem a potřebným osobám, charitativní služby, jmenovitě distribuce oblečení, obuvi, ložního prádla, příkrývek, hygienických potřeb a drogerie dětem a potřebným osobám; (41) vzdělávání, školení, zábava, sportovní a kulturní činnosti, charitativní a nadační činnost zaměřená na oblast vzdělávání, organizování společensko - kulturních akcí, organizování slavností pro výchovné, vzdělávací, kulturní a zábavní účely, organizování přehlídek pro výchovné, vzdělávací, kulturní a zábavní účely, pořádání a vedení konferencí a seminářů, pořádání a vedení workshopů, vydávání vzdělávacích materiálů, informační a poradenské služby v oblasti volby povolání (vzdělávací a školicí poradenství), příprava a pořádání zábavních akcí pro charitativní účely, organizování a vedení soutěží (výchova a

zábava), informace o výchově a vzdělávání; (43) služby zajišťující stravování a nápoje, dočasné ubytování, pronájem přechodného ubytování, charitativní služby, jmenovitě poskytování přechodného ubytování dětem a potřebným osobám, charitativní služby, jmenovitě poskytování potravin a nápojů dětem a potřebným osobám; (44) charitativní služby, jmenovitě poskytování lékařských služeb a lékařské péče dětem a potřebným osobám, poskytování služeb týkajících se zdravotní péče v domácím prostředí, služby péče o duševní zdraví, psychologické poradenství, psychologická péče; (45) osobní a společenské služby v oblasti ochrany dětí a péče o děti, služby hlídání dětí, opatrovnická péče, služby praktické pomoci a pomoci v domácnosti pro rodiny a potřebné, služby praktické pomoci mladým lidem týkající se rozvoje jejich možností a zapojení do společnosti, poskytování služeb osobní a emocionální podpory dětem a rodinám, poskytování služeb osobní a emocionální podpory pěstounským a adoptivním rodinám, právní poradenství týkající se sociálně právní ochrany dítěte, právní služby pro bono.

Třídy výrobků a služeb:
5, 29, 30, 32, 35, 36, 39, 41, 43, 44, 45

(730) **Nadace Terezy Maxové dětem**, Jáchymova 26/2, Praha 1, Staré Město, 11000, CZ

(210) **O-585492**
(220) 26.04.2023
(320) 26.04.2023
(540)



(593) Obrazová
(511) (41) organizace kulturních, zábavních a sportovních akcí, organizace leteckých dnů a doprovodných kulturních akcí.

Třídy výrobků a služeb:
41

(730) **Sdružení Aviatické pouti**, Pražská 179, Pardubice, Popkovice, 53006, CZ

(210) **O-585501**
(220) 25.04.2023
(320) 25.04.2023
(540) **ENERGIE 5D VITA BOHEMICA**

(592) Slovní
(511) (35) propagační činnost, reklama, pomoc při řízení obchodní činnosti, obchodní administrativa, kancelářské práce; (39) doprava, balení a skladování zboží, organizování cest; (41) výchova, vzdělávání, zábava, sportovní a kulturní aktivity.

Třídy výrobků a služeb:
35, 39, 41

(730) **Campanula Consulting s.r.o.**, Alšova 544, Šestajovice, 25092, CZ

(210) **O-585504**
(220) 26.04.2023
(320) 26.04.2023
(540)



(593) Obrazová
(511) (8) sečné, bodné a tupé zbraně, nože, lovecké nože, pracovní nože, kapesní nože, uzavírací nože, univerzální nože, pochvy na nože, nože s pouzdry, multifunkční nože; (9) pouzdra na telefony; (14) pouzdra na šperky a pouzdra na hodinky a hodinky, šperkovnice, kroužky na klíče, řetízkové přívěsky k nim, ostatní výrobky z drahých kovů a z drahých kamenů, jakož i z jejich imitací v rámci této třídy, kazety na hodinky, kazety na šperky, krabičky na vystavení hodinek, krabičky na vystavení šperků, skříňky na šperky; (18) peněženky, klíčenky, klíčenky z kůže, pouzdra na platební karty, pouzdra na vizitky; (25) oděvy, obuv, pokrývky hlavy, bundy, kožené bundy, kabáty, džíny, kalhoty, krátké kalhoty, trička, košile, mikiny, svetry, opasky.

Třídy výrobků a služeb:
8, 9, 14, 18, 25

(730) **Březina Matěj**, Chválenická 196/31, Plzeň, Koterov, 32600, CZ
(740) **AK Hlaváček & Krampera, s.r.o.**, JUDr. Tomáš Hlaváček, advokát, Kořenského 1107/15, Praha 5, Smíchov, 15000

(210) **O-585507**
(220) 26.04.2023
(320) 26.04.2023
(540)

REGENT JERKY

(592) Slovní
(511) (29) ryby, maso a masné výrobky, sušené maso, sušené ryby.

Třídy výrobků a služeb:
29

(730) **Stasek Ferdinand Ing.**, sídl. 9. května 700, Suchdol nad Lužnicí, 37806, CZ
(740) **FISCHER IP s.r.o.**, Na hrobci 294/5, Praha 2, Nové Město, 12800

(210) **O-585508**
(220) 26.04.2023
(320) 26.04.2023
(540)

REGENT JERKY TREBON

(592) Slovní
(511) (29) ryby, maso a masné výrobky, sušené maso, sušené ryby.

Třídy výrobků a služeb:
29

(730) **Stasek Ferdinand Ing.**, sídl. 9. května 700, Suchdol nad Lužnicí, 37806, CZ
(740) **FISCHER IP s.r.o.**, Na hrobci 294/5, Praha 2, Nové Město, 12800

(210) **O-585509**

(220) 26.04.2023

(320) 26.04.2023

(540)

PK Real Estate

(592) Slovní

(511) (36) služby nemovitostní (realitní služby).

Třídy výrobků a služeb:

36

(730) **PaK real estate s.r.o.**, Pražákova 1008/69, Brno, Štýřice, 63900, CZ

(210) **O-585511**

(220) 26.04.2023

(320) 26.04.2023

(540)

Vaše Šatna

(592) Slovní

(511) (35) maloobchodní prodej oblečení.

Třídy výrobků a služeb:

35

(730) **Hrbková Ivana**, Lupáčova 805/10, Praha 3, Žižkov, 13000, CZ

(210) **O-585512**

(220) 26.04.2023

(320) 26.04.2023

(540)



(593) Obrazová

(511) (29) maso, ryby, drůbež, zvěřina a výrobky z nich, konzervované sušené a vařené ovoce a zelenina, kompoty a saláty, zavařeniny a rosoly, vejce, mléko, tvaroh, sýr a výrobky z nich, jedlé oleje a tuky, potraviny v konzervách, mandle, ořechy a oříšky pražené, hotová jídla připravená ke konzumaci a lahůdkářské výrobky z uvedených surovin; (30) cukr, káva, čaj, kakao, kávoviny a kávové náhražky, ovocné čaje a bylinné čaje nikoliv léčivé, výrobky z obilí, rýže a kukuřice jako jsou vločky a lupínky, mouka a moučné výrobky těstoviny, chléb kvašený i nekvašený, crazy chléb, suchary a sušenky sladké i slané, koláče a jiné moučníky sladké i slané (pizzy, pirohy), jemné pečivo, cukrovinky, zmrzlina, med, kvasnice a kypřící prášky, sůl, hořčice a chuťové omáčky (kečup, čatný), koření, zmrzlina, led ke chlazení nápojů, jídla připravená ke konzumaci a lahůdkářské výrobky z uvedených surovin; (43) služby zajišťující stravování a nápoje, služby restaurací, hostinců a barů, gastronomické služby, organizování a poskytování zařízení pro konference, svatby, setkání, oslavy a akce, dočasné ubytování, hotelové služby, penziony, stravovací služby vázané na služby ubytovací a služby cestovních kanceláří, závodní stravování, restaurační a hostinské služby, služby samoobslužného stravování, služby rychlého občerstvení jako je pouliční občerstvení a stánkové občerstvení při společenských akcích, poradenské a konzultační služby a poskytování know how v uvedených oblastech.

Třídy výrobků a služeb:

29, 30, 43

(591) Barevná

(730) **Jírová Vladimíra**, Rychtářská 613/21, Liberec, Liberec XIV-Ruprechtice, 46014, CZ

(740) **RETROPATENT s.r.o.**, Dobiášova 1246/29, Liberec, Liberec VI-Rochlice, 46006

(210) **O-585536**

(220) 27.04.2023

(320) 27.04.2023

(540)



(593) Obrazová

(511) (29) mléčné výrobky, jogurtové nápoje, instantní jogurtové koncentráty, jogurty, přísady do jogurtů; (35) zprostředkovatelská a obstaravatelská činnost v oblasti obchodu, export-import, provozování e-shopu, vše s výrobky výše uvedenými ve tř. 29, poradenství v obchodní činnosti s uvedenými výrobky, reklamní a propagační činnost, marketing, velkoobchod a maloobchod s výše uvedenými výrobky ve tř. 29.

Třídy výrobků a služeb:

29, 35

(730) **Lington Accessories s.r.o.**, Dědinova 2002/1, Praha 4, Chodov, 14800, CZ

(740) **Macek and Partners**, Jiří Macek, Kloboukova 2191/4, Praha 4, Chodov, 14800

(210) **O-585565**

(220) 28.04.2023

(320) 28.04.2023

(540)

Penepex

(592) Slovní

(511) (3) čisticí, prací a mycí přípravky, leštidla, aromaterapeutické přípravky, kosmetika a kosmetické přípravky, vonné přípravky pro domácnost, neléčivé koupelové přípravky; (35) maloobchodní a velkoobchodní prodej filtrů na čištění vody, prachových filtrů, klimatizačních filtrů, vzduchových filtrů, akvarijních filtrů, filtračních pomůcek na čištění tekutin, filtračních materiálů [chemických přípravků], filtrů a sáčků na prach do vysavačů, vložek do filtračních zařízení, zařízení a přístrojů na filtrování vody, konvic a lahví na filtrování vody, láhví na vodu a příslušenství k těmto lahvím, čistících tablet a kartáčů pro čištění lahví na vodu, filtračních patron na filtraci vody, maloobchodní a velkoobchodní prodej kuchyňských spotřebičů, elektronických domácích spotřebičů, lednic, chladicích přístrojů, mrazáků, kávovarů, praček, sušiček, myček na nádobí, vysavačů, digestoří, varných desek, pečicích a mikrovlnných trub, žehliček, čistících vzduchu, náhradních dílů, příslušenství a filtrů k těmto zařízením, maloobchodní a velkoobchodní prodej čistících, pracích a mycích prostředků do domácnosti, výrobníků na led, výrobníků perlivých nápojů a příslušenství k těmto výrobníkům, dóz na potraviny, sáčků a vůní do vysavačů, tablet a detergentů do myček na nádobí, čistících prostředků do čistíček vzduchu a digestoří, maloobchodní a velkoobchodní prodej sklenic, hrnků, konvic, kuchyňského náčiní a nádobí, vodovodních baterií a jejich částí, sprchových hlavice a jejich částí, perlátorů, vonných lamp a jejich náplní, pokojových vůní, kuchyňských potřeb, kuchyňských vah, misek, doplňků stravy, potravin, nápojů, sirupů pro výrobu nápojů, kosmetiky a kosmetických výrobků, bylinných směsí, koření, kávy, čaje, pracích prostředků, hadic pro rozvod vody, příslušenství k čištění bazénů, ohřivačů vody; (37) instalace, údržba, servis a opravy domácích a kuchyňských spotřebičů, instalace, servis a opravy a čištění filtrů a filtračních zařízení určených do kuchyňských spotřebičů, elektronických domácích spotřebičů, bazénů, vodovodních rozvodů a přístrojů a zařízení na čištění vody a vzduchu.

Třídy výrobků a služeb:
3, 35, 37

- (730) **Penepex s.r.o.**, náměstí Hrdinů 470, Staré Město, 68603, CZ
(740) Mgr. David Müller, Filipova 2016/6, Praha 4, Chodov, 14800

- (210) **O-585607**
(220) 02.05.2023
(320) 02.05.2023
(540)



- (593) Obrazová
(511) (30) arašídové cukrovinky, bochánky z kynutého těsta s čokoládou, bonbóny, cukrářské výrobky, cukrovinky, fondány, karamely, kokosový karamel, koláče, křehké pečivo - sušenky, makronky, mandlové cukrovinky, marcipán, menší koláče, mentolové cukrovinky, minizákusky (dortíky), ovocné cukrovinky, ovocné želé, pastilky, pečivo, perník, plněné sušenky, pralinky, quiche, sladové sušenky, sušenky, vafle; (35) maloobchodní služby v oblasti potravin, maloobchodní služby v oblasti cukrovinek, maloobchodní služby v oblasti lahůdek, maloobchodní služby v oblasti sušenek, služby velkoobchodu v oblasti potravin, služby velkoobchodu v oblasti cukrovinek, služby velkoobchodu v oblasti lahůdek, služby velkoobchodu v oblasti sušenek, franchising; (43) poskytování jídla a nápojů, služby provozoven nabízejících rychlé občerstvení s odnosem s sebou, bufetové služby, bufety rychlého občerstvení, catering, firemní akce (poskytování jídel a nápojů), denní bary (v restauraci, hotelu), delikatesy (restaurace), dekorace potravin, jídelny, kavárny.

Třídy výrobků a služeb:
30, 35, 43

- (730) **Czech Gourmet Food s.r.o.**, Varenská 2974/38, Ostrava, Moravská Ostrava, 70200, CZ
(740) JUDr. Ing. Bystrík Bugan, advokát, náměstí Republiky 1037/3, Praha 1, Nové Město, 11000

- (210) **O-585613**
(220) 03.05.2023
(320) 03.05.2023
(540)

Nuance - Krása je v detailu

- (592) Slovní
(511) (3) kosmetika a kosmetické přípravky, neléčivá kosmetika, organická kosmetika, přírodní kosmetika, kosmetické sady, kosmetické soupravy, zvláčňující kosmetika, kosmetika obsahující keratin, kosmetika obsahující panthenol, kosmetika v podobě olejů, kosmetika obsahující kyselinu hyaluronovou, minerální oleje (kosmetické přípravky), kosmetické přípravky na obličej, vlhké ubrousky napuštěné kosmetickou vodou, impregnované čisticí polštářky, minerální vody ve spreji pro kosmetické účely, parfumerie, přípravky pro osobní hygienu, vonné přípravky, bylinné výtažky pro kosmetické účely, pleťová kosmetika, tělová kosmetika, přípravky pro péči o vlasy, přípravky pro péči o pleť, oči a nehty, vlasová kosmetika, vlasové vody (lotions), podkladová kosmetika, zkrášlující kosmetika, barevná kosmetika, dekorativní kosmetika, krémy, kosmetické masky, hydratační přípravky kosmetické, zpevňovače nehtů (kosmetika), kosmetika na obočí, pleťové masky (kosmetika), oční linky (kosmetika), samoopalovací mléka a krémy kosmetické, obličejové peelingsy kosmetické, odličovací kosmetika, odličovací krémy, odličovací oleje, tonika,

kosmetická mléka, hydratační přípravky, kosmetické pleťové vody, micelární vody, adstringentní přípravky pro kosmetické účely, balzámy jiné než pro léčebné účely, barviva toaletní, bělicí a čisticí přípravky na kůži, čisticí oleje, přípravky pro depilaci, deodoranty, kolínská voda, kosmetické přípravky do koupele, mýdla a gely, přípravky do koupele, pěny do koupele, koupelové oleje pro kosmetické účely, laky na vlasy, laky na nehty, lepidla pro kosmetické účely, pěny (kosmetické přípravky), líčidla, masážní gely jiné než pro léčebné účely, odlakovače, nálepky na nehty, pomády pro kosmetické účely, pudr kosmetický, rtěnky, toaletní voda, tužky kosmetické, kosmetika na řasy, oční linky, kosmetika na obočí, palety na líčení s kosmetickými přípravky, nálepky na vyhlazení pokožky obličeje pro kosmetické účely, vata pro kosmetické účely, vatové tyčinky pro kosmetické účely, voda po holení, vosk depilační, neléčivé gely a masti, přípravky pro osobní hygienu, vonné oleje, přírodní oleje pro kosmetické účely; (5) kosmetické přípravky pro léčebné účely, bylinné výtažky pro léčebné účely, potravinové doplňky pro léčebné účely, dietetické přípravky k lékařskému použití, vitamínové přípravky a doplňky, léčivé potravinové doplňky, doplňky výživy, potravinové doplňky s kosmetickým účinkem, farmaceutické a léčebné výrobky a přípravky, léčivé přípravky a doplňky, hygienické přípravky a výrobky, hygienické přípravky pro léčebné účely, zdravotnické prostředky a preparáty v rámci této třídy, soli a solné roztoky k lékařským účelům, minerální přípravky, homeopatické přípravky, farmaceutické, homeopatické a vitamínové přípravky tabletované, v prášku, měkkých kapslích, tvrdých želatinových kapslích a v sirupu; (9) aplikace, software, aplikační software, aplikace pro analýzu pleti, software pro analýzu pleti, nahraný obsah (počítačové programy, data a informace), mobilní aplikace, on-line algoritmus pro doporučení v oblasti kosmetiky, on-line databáze produktů, software pro tvorbu webových stránek, nahrané soubory dat, obsah s možností stažení a nahraný obsah, měřicí, detekční, monitorovací a kontrolní zařízení, analyzátoři obrazu, diagnostické přístroje jiné než k lékařským účelům, biometrické identifikační přístroje, vyučovací zařízení, zařízení na analýzu pleti, nikoliv pro lékařské účely; (21) kosmetické a hygienické potřeby a potřeby pro péči o krásu, kosmetické přístroje pro mikrodermabrazi, aplikátory kosmetických přípravků, houbičky k nanášení líčidel, štetce na nanášení líčidel, hřebeny, hřebínky na řasy, kapátka ke kosmetickým účelům, kartáčky na líčení, kartáče na čištění pleti, kartáče na vlasy, kosmetické houbičky, kosmetické pomůcky, kosmetické pudřenky, kosmetické štětce, kosmetické taštičky (vybavené), toaletní kufříky, labuťenky, masážní žinky, mycí houby, nádoby na kosmetiku, odličovací pomůcky, peelingové polštářky, pouzdra na kosmetické potřeby, rozprašovače parfémů, škrabátka na pokožku; (35) reklama, propagace, marketing, reklama, propagace a marketing on-line, služby v oblasti reklamy a propagace prodeje, distribuce vzorků výrobků, obchodní poradenské služby, obchodní informace a rady pro spotřebitele (poradna pro spotřebitele), obchodní zprostředkovatelské služby, zajišťování obchodních transakcí a obchodních kontaktů, prezentace zboží a služeb, služby předvádění výrobků a vystavování zboží, maloobchodní služby, velkoobchodní služby, nákup, prodej, on-line nákup a on-line prodej výrobků uvedených výše ve třídách 3, 5, 9 a 21 tohoto seznamu, zprostředkování nákupu a prodeje výrobků uvedených výše ve třídách 3, 5, 9 a 21 tohoto seznamu; (44) služby péče o hygienu a krásu osob, služby salónu krásy, kadeřnické salóny, salóny péče o nehty, salóny péče o pleť, služby kosmetického salónu, služby opalovacích salónů a solárií, služby salónů na hubnutí, pronájem vybavení k péči o osobní hygienu a krásu, pronájem strojů a přístrojů pro použití v salónech krásy, holičstvích a kadeřnictvích, poradenství v oblasti krásy, poradenství týkající se kosmetiky, poradenství v oblasti kosmetické péče, poskytování informací o kráse, farmaceutické služby, farmaceutické poradenství, služby lékárny, služby poskytované lékárníky (příprava receptů), individuální příprava léčiva, adjustace lékových forem pro veřejnost, provoz lékáren, provoz výdejen léků, poradenství v oblasti léčiv, telemedicínské služby, zdravotní poradenství, lékařské služby, pronájem zdravotnického vybavení, úprava protetických pomůcek, informační, poradenské a konzultační služby v rámci výše uvedených služeb ve třídě 44.

Třídy výrobků a služeb:
3, 5, 9, 21, 35, 44

- (730) **Dr. Max Pharma, s. r. o.**, Na Florenci 2116/15, Praha 1, Nové Město, 11000, CZ
(740) Mgr. Martina Zdvihalová, Ph.D. - patentová a právní kancelář, Mgr. Martina Zdvihalová Ph.D., K Pazderně 2031, Benešov, 25601

(210) **O-585614**
(220) 03.05.2023
(320) 03.05.2023
(540)

NUANCE
*KRÁSA JE
V DETAILU*

(593) Obrazová
(511) (3) kosmetika a kosmetické přípravky, neléčivá kosmetika, organická kosmetika, přírodní kosmetika, kosmetické sady, kosmetické soupravy, zvláčňující kosmetika, kosmetika obsahující keratin, kosmetika obsahující panthenol, kosmetika v podobě olejů, kosmetika obsahující kyselinu hyaluronovou, minerální oleje (kosmetické přípravky), kosmetické přípravky na obličej, vlhké ubrousky napuštěné kosmetickou vodou, impregnované čisticí polštářky, minerální vody ve spreji pro kosmetické účely, parfumerie, přípravky pro osobní hygienu, vonné přípravky, bylinné výtažky pro kosmetické účely, pleťová kosmetika, tělová kosmetika, přípravky pro péči o vlasy, přípravky pro péči o pleť, oči a nehty, vlasová kosmetika, vlasové vody (lotions), podkladová kosmetika, zkrášlující kosmetika, barevná kosmetika, dekorativní kosmetika, krémy, kosmetické masky, hydratační přípravky kosmetické, zpevňovače nehtů (kosmetika), kosmetika na obočí, pleťové masky (kosmetika), oční linky (kosmetika), samoopalovací mléka a krémy kosmetické, obličejové peelingsy kosmetické, odličovací kosmetika, odličovací krémy, odličovací oleje, tonika, kosmetická mléka, hydratační přípravky, kosmetické pleťové vody, micelární vody, adstringentní přípravky pro kosmetické účely, balzámy jiné než pro léčebné účely, barviva toaletní, bělicí a čisticí přípravky na kůži, čisticí oleje, přípravky pro depilaci, deodoranty, kolínská voda, kosmetické přípravky do koupele, mýdla a gely, přípravky do koupele, pěny do koupele, koupelové oleje pro kosmetické účely, laky na vlasy, laky na nehty, lepidla pro kosmetické účely, pěny (kosmetické přípravky), líčidla, masážní gely jiné než pro léčebné účely, odlakovače, nálepky na nehty, pomády pro kosmetické účely, pudr kosmetický, rtěnky, toaletní voda, tužky kosmetické, kosmetika na řasy, oční linky, kosmetika na obočí, palety na líčení s kosmetickými přípravky, nálepky na vyhlazení pokožky obličej pro kosmetické účely, vata pro kosmetické účely, vatové tyčinky pro kosmetické účely, voda po holení, vosk depilační, neléčivé gely a masti, přípravky pro osobní hygienu, vonné oleje, přírodní oleje pro kosmetické účely; (5) kosmetické přípravky pro léčebné účely, bylinné výtažky pro léčebné účely, potravinové doplňky pro léčebné účely, dietetické přípravky k lékařskému použití, vitamínové přípravky a doplňky, léčivé potravinové doplňky, doplňky výživy, potravinové doplňky s kosmetickým účinkem, farmaceutické a léčebné výrobky a přípravky, léčivé přípravky a doplňky, hygienické přípravky a výrobky, hygienické přípravky pro léčebné účely, zdravotnické prostředky a preparáty v rámci této třídy, soli a solné roztoky k lékařským účelům, minerální přípravky, homeopatické přípravky, farmaceutické, homeopatické a vitamínové přípravky tabletované, v prášku, měkkých kapslích, tvrdých želatinových kapslích a v sirupu; (9) aplikace, software, aplikační software, aplikace pro analýzu pleti, software pro analýzu pleti, nahaný obsah (počítačové programy, data a informace), mobilní aplikace, on-line algoritmus pro doporučení v oblasti kosmetiky, on-line databáze produktů, software pro tvorbu webových stránek, nahané soubory dat, obsah s možností stažení a nahaný obsah, měřicí, detekční, monitorovací a kontrolní zařízení, analyzátory obrazu, diagnostické přístroje jiné než k lékařským účelům, biometrické identifikační přístroje, vyučovací zařízení, zařízení na analýzu pleti, nikoliv pro lékařské účely; (21) kosmetické a hygienické potřeby a potřeby pro péči o krásu, kosmetické přístroje pro mikrodermabrazii, aplikátory kosmetických přípravků, houbičky k nanášení líčidel, štětce na nanášení líčidel, hřebeny, hřebínky na řasy, kapátka ke kosmetickým účelům, kartáčky na líčení, kartáče na čištění pleti, kartáče na vlasy, kosmetické houbičky, kosmetické

pomůcky, kosmetické puďenky, kosmetické štětce, kosmetické taštičky (vybavené), toaletní kufříky, labuťenky, masážní žinky, mycí houby, nádoby na kosmetiku, odličovací pomůcky, peelingové polštářky, pouzdra na kosmetické potřeby, rozprašovače parfémů, škrabátka na pokožku; (35) reklama, propagace, marketing, reklama, propagace a marketing on-line, služby v oblasti reklamy a propagace prodeje, distribuce vzorků výrobků, obchodní poradenské služby, obchodní informace a rady pro spotřebitele (poradna pro spotřebitele), obchodní zprostředkovatelské služby, zajišťování obchodních transakcí a obchodních kontaktů, prezentace zboží a služeb, služby předvádění výrobků a vystavování zboží, maloobchodní služby, velkoobchodní služby, nákup, prodej, on-line nákup a on-line prodej výrobků uvedených výše ve třídách 3, 5, 9 a 21 tohoto seznamu, zprostředkování nákupu a prodeje výrobků uvedených výše ve třídách 3, 5, 9 a 21 tohoto seznamu; (44) služby péče o hygienu a krásu osob, služby salónu krásy, kadeřnické salóny, salóny péče o nehty, salóny péče o pleť, služby kosmetického salónu, služby opalovacích salónů a solárií, služby salónů na hubnutí, pronájem vybavení k péči o osobní hygienu a krásu, pronájem strojů a přístrojů pro použití v salónech krásy, holičství a kadeřnictví, poradenství v oblasti krásy, poradenství týkající se kosmetiky, poradenství v oblasti kosmetické péče, poskytování informací o kráse, farmaceutické služby, farmaceutické poradenství, služby lékární, služby poskytované lékárníky (příprava receptů), individuální příprava léčiva, adjustace lékových forem pro veřejnost, provoz lékáren, provoz výdejen léků, poradenství v oblasti léčiv, telemedicinské služby, zdravotní poradenství, lékařské služby, pronájem zdravotnického vybavení, úprava protetických pomůcek, informační, poradenské a konzultační služby v rámci výše uvedených služeb ve třídě 44.

Třídy výrobků a služeb:
3, 5, 9, 21, 35, 44

(730) **Dr. Max Pharma, s. r. o.**, Na Florenci 2116/15, Praha 1, Nové Město, 11000, CZ
(740) Mgr. Martina Zdvihalová, Ph.D. - patentová a právní kancelář, Mgr. Martina Zdvihalová Ph.D., K Pazderně 2031, Benešov, 25601

(210) **O-585615**
(220) 03.05.2023
(320) 03.05.2023
(540)

Z sifon

(592) Slovní
(511) (32) nealkoholické pivo, minerální vody, šumivé nápoje a jiné nápoje nealkoholické, nápoje a šťávy ovocné, sirupy a jiné přípravky k zhotovování nápojů; (35) propagační a reklamní činnost, obchodní poradenství, obchodní administrativní, kancelářské práce, organizování výstav (komerčních nebo reklamních), počítačové databáze (systemizace informací), pronájem prodejních automatů, zprostředkovatelská činnost v oblasti obchodu s reklamními výrobky všeho druhu, zejména s výrobky ze skla, porcelánu a majoliky, s textilními výrobky, jako jsou trička, mikiny, zástěry a čepice, s ubrusy, papírenským zbožím, tácky, papírovými kelímky a kelímky z umělých hmot, etiketami, kalendáři, tiskovinami, publikacemi, časopisy a knihami, s pivem a s nealkoholickými nápoji; (43) provozování pohostinství, restaurací a rychlého občerstvení, podávání nápojů, čepování piva, dočasné ubytování, služby zajišťující stravování a nápoje, hotelové služby, provoz hotelového ubytování, turistické noclehárny, penziony, rezervace hotelů, provozování automatů na rychlé občerstvení, služby barů, bufety, jídelny a závodní jídelny, kavárny, restaurace, hostinská činnost, pronajímání jednacích místností, zásobování.

Třídy výrobků a služeb:
32, 35, 43

(730) **Pivovary CZ Group a. s.**, Komenského 3622/33a, Píerov, Píerov I-Město, 75002, CZ
(740) Čermák a spol., JUDr. Karel Čermák Ph.D. LL.M., advokát, Elišky Peškové 735/15, Praha 5, Smíchov, 15000

(210) **O-585616**
(220) 03.05.2023
(320) 03.05.2023
(540)



(593) Obrazová
(511) (32) nealkoholické pivo, minerální vody, šumivé nápoje a jiné nápoje nealkoholické, nápoje a šťávy ovocné, sirupy a jiné přípravky k zhotovení nápojů; (35) propagační a reklamní činnost, obchodní poradenství, obchodní administrativa, kancelářské práce, organizování výstav (komerčních nebo reklamních), počítačové databáze (systemizace informací), pronájem prodejních automatů, zprostředkovatelská činnost v oblasti obchodu s reklamními výrobky všeho druhu, zejména s výrobky ze skla, porcelánu a majoliky, s textilními výrobky, jako jsou trička, mikiny, zástěry a čepice, s ubrusy, papírenským zbožím, tácky, papírovými kelímky a kelímky z umělých hmot, etiketami, kalendáři, tiskovinami, publikacemi, časopisy a knihami, s pivem a s nealkoholickými nápoji; (43) provozování pohostinství, restaurací a rychlého občerstvení, podávání nápojů, čepování piva, dočasné ubytování, služby zajišťující stravování a nápoje, hotelové služby, provoz hotelového ubytování, turistické noclehárny, penziony, rezervace hotelů, provozování automatů na rychlé občerstvení, služby barů, bufety, jídelny a závodní jídelny, kavárny, restaurace, hostinská činnost, pronajímání jednacích místností, zásobování.

Třídy výrobků a služeb:
32, 35, 43

(591) Barevná
(730) **Pivovary CZ Group a. s.**, Komenského 3622/33a, Přerov, Přerov I-Město, 75002, CZ
(740) Čermák a spol., JUDr. Karel Čermák Ph.D. LL.M., advokát, Elišky Peškové 735/15, Praha 5, Smíchov, 15000

(210) **O-585625**
(220) 03.05.2023
(320) 03.05.2023
(540)



(593) Obrazová
(511) (20) nábytek.

Třídy výrobků a služeb:
20

(730) **Nábytek VASA spol. s r.o.**, Měšická 2697, Tábor, 39002, CZ
(740) BLTS advokátní kancelář, Mgr. Denisa Valentová, Duškova 164, Praha 5, Smíchov, 15000

(210) **O-585629**
(220) 03.05.2023
(320) 03.05.2023
(540)

TopSpy

(592) Slovní
(511) (35) on-line maloobchodní a velkoobchodní služby zaměřené na následující výrobky: přístroje pro záznam, přenos nebo reprodukci zvuku nebo obrazu, sledovací přístroje a zařízení, skryté kamery, maskovací zařízení, zařízení pro sledování vozidel, alamy, vyšetřovací soupravy, vysílačky, odposlouchávací zařízení; (37) vyhledávání odposlouchávacích zařízení, instalace bezpečnostních systémů, informační služby v oblasti instalace bezpečnostních systémů, monitorování a údržba bezpečnostních systémů; (41) pořádání bezpečnostních školení v oblasti ochrany a získání informací, pořádání školení se zaměřením na sledovací, bezpečnostní a špiónážní techniku; (42) služby zabezpečení dat, služby zabezpečení, ochrany a obnovy v oblasti informačních technologií; (45) monitorování bezpečnostních a poplašných zařízení, bezpečnostní služby na ochranu majetku, bezpečnostní služby za účelem ochrany osob, hodnocení bezpečnostních rizik, oceňování bezpečnostních rizik, hodnocení rizik nebo hrozeb, kterým jsou osoby nebo majetek vystaveny, provádění auditů zabezpečení fyzických informací a sítí, detektivní služby.

Třídy výrobků a služeb:
35, 37, 41, 42, 45

(730) **Butta Trade s.r.o.**, Pod turnovskou tratí 170/3, Praha 9, Hloubětín, 19800, CZ
(740) Mgr. Václav Slípka, advokát, Kaprova 42/14, Praha 1, Staré Město, 11000

(210) **O-585630**
(220) 03.05.2023
(320) 03.05.2023
(540)

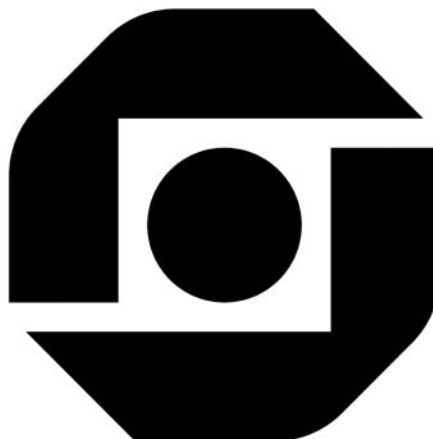

(593) Obrazová
(511) (35) on-line maloobchodní a velkoobchodní služby zaměřené na následující výrobky: přístroje pro záznam, přenos nebo reprodukci zvuku nebo obrazu, sledovací přístroje a zařízení, skryté kamery, maskovací zařízení, zařízení pro sledování vozidel, alamy, vyšetřovací soupravy, vysílačky, odposlouchávací zařízení; (37) vyhledávání odposlouchávacích zařízení, instalace bezpečnostních systémů, informační služby v oblasti instalace bezpečnostních systémů, monitorování a údržba bezpečnostních systémů; (41) pořádání bezpečnostních školení v oblasti ochrany a získání informací, pořádání školení se zaměřením na sledovací, bezpečnostní a špiónážní techniku; (42) služby zabezpečení dat, služby zabezpečení, ochrany a obnovy v oblasti informačních technologií; (45) monitorování bezpečnostních a poplašných zařízení, bezpečnostní služby na ochranu majetku, bezpečnostní služby za účelem ochrany osob, hodnocení

bezpečnostních rizik, oceňování bezpečnostních rizik, hodnocení rizik nebo hrozeb, kterým jsou osoby nebo majetek vystaveny, provádění auditů zabezpečení fyzických informací a sítí, detektivní služby.

Třídy výrobků a služeb:
35, 37, 41, 42, 45

(730) **Butta Trade s.r.o.**, Pod turnovskou tratí 170/3, Praha 9, Hloubětín, 19800, CZ

(740) Mgr. Václav Slípka, advokát, Kaprova 42/14, Praha 1, Staré Město, 11000

(210) **O-585643**

(220) 04.05.2023

(320) 04.05.2023

(540)



(593) Obrazová

(511) (9) počítače, počítačová paměťová zařízení, periferní zařízení počítačů, počítačové programy (nahrané -), počítačové programy [s možností stažení], počítačový software (nahraný), procesory [centrální procesorové jednotky], nahrané programy operačních systémů, programy počítačových her, počítačová periferní zařízení, elektronické databáze, počítačové databáze, počítačové systémy; (35) vyhledávání dat v počítačových databázích, počítačové systémy; (35) vyhledávání dat v počítačových souborech [pro třetí osoby], prezentace výrobků v komunikačních médiích pro účely maloobchodu, reklamní prostor na internetu (pronájem -), pronájem reklamních materiálů, pronájem reklamního materiálu, pronájem reklamních ploch, počítačové databáze (sbírání informací do -), poskytování komerčních informací prostřednictvím počítačové databáze, reklama, obchodní propagace, reklama, reklama online, reklamní nebo inzertní materiály (rozšiřování -), reklamní a inzertní materiály (publikování), reklamní texty (psaní), texty (psaní reklamních textů), reklamní materiály (příprava), digitální reklamní služby, systemizace informací do počítačových databází, sběr a systemizace informací do počítačových databází, databáze počítačové (správa -), reklamní služby poskytované prostřednictvím databáze, optimalizace vyhledávače; (42) vývoj softwaru počítačové databáze, navrhování softwaru počítačové databáze, aktualizace počítačových programů, hosting webových stránek, údržba a instalace počítačových programů, konzultace v oblasti počítačového softwaru, kopírování počítačových programů, obnova počítačových dat (regenerace), systémové analýzy (počítačové), počítačový hardware (poradenské služby), programování (počítačové), programy počítačů (údržba -), software (pronájem počítačového -), pronájem webových serverů, služby v oblasti ochrany proti počítačovým virům, tvorba a správa webových stránek pro třetí osoby, tvorba softwaru (počítačových programů), tvorba počítačových programů a údržba počítačových programů, umístění webových stránek, provozování internetových vyhledávačů, poskytování vyhledávačů pro internet, služby v oblasti návrhu vyhledávačů, poskytování internetových vyhledávačů s možností specifického vyhledávání.

Třídy výrobků a služeb:
9, 35, 42

(591) Barevná

(730) **Meta Web Services a.s.**, Jaurisova 515/4, Praha 4, Michle, 14000, CZ

(740) Accace Legal s.r.o., advokátní kancelář, Hvězdova 1716/2b, Praha 4, Nusle, 14000

(210) **O-585647**

(220) 04.05.2023

(320) 04.05.2023

(540)

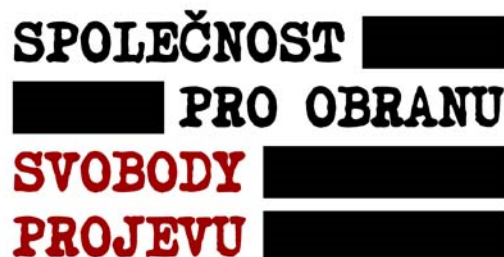

(593) Obrazová

(511) (35) reklama, propagace, marketing; (41) vzdělávání; (45) služby sociálních sítí online.

Třídy výrobků a služeb:

35, 41, 45

(591) Barevná

(730) **Společnost pro obranu svobody projevu, z.ú.**, Králova 3213/1a, Brno, Žabovřesky, 61600, CZ

(740) Šetina, Komendová & Partners s.r.o., advokátní kancelář, JUDr. Tomáš Šetina, advokát, Florianova 440/17, Brno, Královo Pole, 61200

(210) **O-585651**

(220) 04.05.2023

(320) 04.05.2023

(540)

HAPPYTÉKA

(592) Slovní

(511) (35) reklamní, marketingové a propagační služby, řízení obchodní činnosti a obchodní administrativa; (36) pojištění, hypoteční pojištění, investiční služby, úvěrové služby, bankovní služby, finanční služby, oceňovací služby, služby nemovitostní (realitní služby), peněžní služby, finanční bankovníctví, hypoteční bankovníctví, hypoteční bankovní pojištění, refinancování hypoték, zprostředkování hypoték, poskytování hypoték, hypotéky, zástavy, hypoteční poradenství, hypoteční makléřské služby, poskytování úvěrů, financování úvěrů, sjednávání úvěrů, úvěrové společnosti; (37) stavebnictví, stavitelství, developerské služby (stavebnictví), služby v oblasti stavebnictví, poradenské služby ve stavebnictví.

Třídy výrobků a služeb:

35, 36, 37

(730) **Svoboda Pavel**, č. p. 147, Hosín, 37341, CZ

(210) **O-585665**

(220) 05.05.2023

(320) 05.05.2023

(540)

NEJEDLÍCI

(593) Obrazová

(511) (41) koučink, pořádání a vedení workshopů, předávání know-how, školení, vzdělávací služby poskytované asistenty zaměřenými na zvláštní potřeby, poskytování vzdělávacího a terapeutického programu, poskytování online

konzultací k výše uvedenému; (44) dietní a výživové poradenství, terapeutické služby, ergoterapie.

Třídy výrobků a služeb:
41, 44

(730) **KOUZELEN CMT s.r.o.**, Na Loučkách 1214/15, Kuřim, 66434, CZ

(740) JUDr. Stanislav Keršner, advokát, Orlí 492/18, Brno, Brno-město, 60200

(210) **O-585880**

(220) 17.05.2023

(320) 17.05.2023

(540)

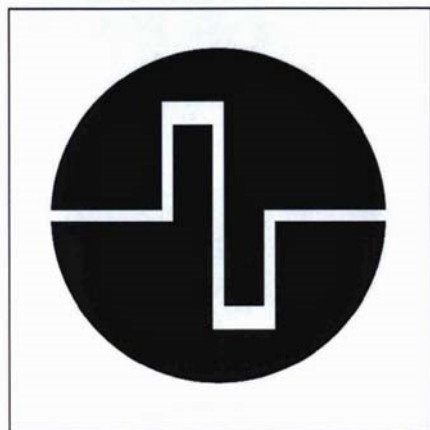

Elektronika Praha

(593) Obrazová

(511) (9) reproduktory, domácí reproduktory, akustické membrány, elektrická relé, elektrické cívky, elektrické kabely, elektrické měniče, elektrické

odpory, elektrické vodiče, gramofonové desky, gramofony, gramofonové jehly, hloubkové reproduktory, chytré reproduktory, izolované měděné dráty, koaxiální kabely, kompaktní disky, kondenzátory, konektory, magnetické pásky, materiály pro elektrická vedení, měniče (elektrotechnika), nosiče zvukových záznamů, nositelné reproduktory, opláštění elektrických kabelů, ozvučnice pro reproduktory, ploché reproduktory, plošné spoje, polovodiče, přehrávače kompaktních disků, přenosné reproduktory, přenosné stereopřehrávače, přepětové chrániče, přístroje pro reprodukci zvuku, přístroje pro záznam zvuku, ramena přenosů gramofonu, regulátory otáček pro gramofony, reproduktorové skříně, tištěné spoje, zařízení pro přenos zvuku, sluchátka, zesilovače; (35) administrativní zpracování objednávek, cílený marketing, fakturace, marketing, obchodní zprostředkovatelské služby, online reklama v počítačové síti, podpora prodeje jiných osob, pořádání výstav pro obchodní či reklamní účely, prezentace výrobků v komunikačních médiích pro účely maloobchodu, propagace, provozování online tržiště pro kupující a prodejce výrobků a služeb, předvádění zboží, reklama, subdodavatelské služby (pomoc v obchodní činnosti), šíření vzorků, zprostředkování dovozu a vývozu.

Třídy výrobků a služeb:

9, 35

(730) **HORIZON TRADING PRAGUE s.r.o.**, Průběžná 3210/80b, Praha 10, Strašnice, 10000, CZ

Zamítnuté a částečně odmítnuté/zamítnuté přihlášky ochranných známek po zveřejnění

Zjistí-li Úřad v průběhu řízení o námitkách, že přihlašovaná ochranná známka nesplňuje podmínky pro zápis, přihlášku zamítne. Zjistí-li, že přihlašovaná ochranná známka nesplňuje podmínky pro zápis jen pro některé výrobky nebo služby, přihlášku odmítne/zamítne v rozsahu výrobků nebo služeb, pro které přihláška nesplňuje podmínky zápisu. S ohledem na tuto skutečnost, obsahuje tato kapitola údaje o rozhodnutích o zamítnutí přihlášky ochranné známky v celém nebo částečném rozsahu na základě ustanovení § 26 zákona č. 441/2003 Sb.

Údaje o výsledku rozhodnutí (zamítnutí přihlášky, částečné odmítnutí/zamítnutí přihlášky) jsou uvedeny jako datum právní moci rozhodnutí/výsledek rozhodnutí.

(210) **O-575712**

(540)

Karpat

(592) Slovní

09.05.2023/NABYTÍ P.M. - ČÁSTEČNÉ ZAMÍTNUTÍ PŘIHL. PO
ZVEŘ.

Zamítnuté námítky týkající se ochranných známek

V průběhu řízení o námítkách může být Úřadem zjištěno, že přihlašovaná ochranná známka, která byla zveřejněna ve Věstníku, nezasahuje do zákonem chráněných starších práv třetích osob, tzv. namítajících, uvedených v ustanovení § 7 zákona č. 441/2003 Sb., a proto Úřad námítky zamítne. Údaje o rozhodnutích o zamítnutí námítek na základě ustanovení § 26 zákona č. 441/2003 Sb. jsou obsaženy v této kapitole.

(210) **O-547966**

(540)

PRAGUS

(592) Slovní

06.05.2023/ NABYTÍ P.M. – ZAMÍTNUTÍ NÁMITEK

(210) **O-575160**

(540)

Fingercar Master

(592) Slovní

16.05.2023/ NABYTÍ P.M. – ZAMÍTNUTÍ NÁMITEK

(210) **O-569254**

(540)



(593) Obrazová

18.05.2023/ NABYTÍ P.M. – ZAMÍTNUTÍ NÁMITEK

Zápisy ochranných známek bez změny ve vztahu ke zveřejněným přihláškám

(111) **396833**
(220) 30.10.2020
(320) 30.10.2020
(442) 21.04.2021
(151) 17.05.2023
(730) **Roučková Olga**, Slavětínská 175, Praha 9, Klánovice, 19014, CZ
(740) JUDr. Jan Boltnar Ph.D., advokát, Růžová 972/1, Praha 1, Nové Město, 11000

(210) O-567564
(591) Barevná
(511) (12) sportovní auta, závodní automobily; (25) sportovní dresy, sportovní oblečení; (28) sportovní potřeby a vybavení; (32) nápoje pro sportovce; (35) obchodní management pro sportovce, marketing; (39) pronájem závodních automobilů; (41) organizování sportování a sportovních akcí, výuka pro závodníky motosportu, organizování rallye a závodních akcí, organizování výletů pro zábavu, zábavní služby poskytované na motoristickém závodním okruhu, zábava ve formě závodů motosportu, poskytování informací o motoristických závodech, sportovní výuka, sportovní zařízení (pronájem -), služby sportovních klubů, školení o sportovních aktivitách, služby fitness klubů (zdravotní a fitness trénink), pořádání běžeckých závodů.

Třídy výrobků a služeb:
12, 25, 28, 32, 35, 39, 41

(540)



(593) Obrazová

(111) **396834**
(220) 12.07.2021
(320) 12.07.2021
(442) 08.02.2023
(151) 17.05.2023
(730) **Czech Courses, s.r.o.**, Vinohradská 396/18, Praha 2, Vinohrady, 12000, CZ

(740) Mgr. Jan Novotný LL.M., advokát, Varhulíkové 1582/22, Praha 7, Holešovice, 17000

(210) O-573350

(511) (16) učebnice, tištěné učební plány, učební materiály z papíru, učební a instruktážní pomůcky (s výjimkou přístrojů), papírnické zboží; (35) distribuce reklamních materiálů, šíření reklamy prostřednictvím internetu, šíření reklam a reklamních materiálů (letáků, brožur, prospektů a vzorků), rozšiřování výrobků pro reklamní účely, šíření propagačních materiálů; (41) jazykové vzdělávání, vzdělávání dospělých, další vzdělávání, pokročilé vzdělávání, vzdělávání a výuka, individuální výuka (vzdělávání), organizování zkoušek (vzdělávání), dálkové vzdělávání, zajišťování školení a vzdělávání, lingvistické vzdělávání a školení, poskytování služeb zkoušení a přezkoušení v oblasti vzdělávání, plánování seminářů za účelem vzdělávání, plánování konferencí za účelem vzdělávání, pořádání a realizace workshopů (vzdělávání), vydávání tiskovin vztahujících se ke vzdělávání, služby dálkového vzdělávání poskytované on-line, vzdělávací služby ve formě personalizovaného vzdělávání, vzdělávací služby poskytované institucemi pro další vzdělávání, organizování učebních programů, vydávání učebních materiálů, pronájem učebních materiálů, jazykové kurzy, doučování jazyků, tlumočnické služby (jazykové), organizování jazykové výuky, provozování jazykových škol, služby vzdělávacích akademií pro výuku jazyků, vzdělávací služby pro předávání metod výuky jazyků, poskytování elektronických publikací vztahujících se k výuce jazyků.

Třídy výrobků a služeb:
16, 35, 41

(540)



(593) Obrazová

(111) **396835**
(220) 12.07.2021
(320) 12.07.2021
(442) 08.02.2023
(151) 17.05.2023
(730) **Czech Courses, s.r.o.**, Vinohradská 396/18, Praha 2, Vinohrady, 12000, CZ

(740) Mgr. Jan Novotný LL.M., advokát, Varhulíkové 1582/22, Praha 7, Holešovice, 17000

(210) O-573354

(511) (16) učebnice, tištěné učební plány, učební materiály z papíru, učební a instruktážní pomůcky (s výjimkou přístrojů), papírnické zboží; (35) distribuce reklamních materiálů, šíření reklamy prostřednictvím internetu, šíření reklam a reklamních materiálů (letáků, brožur, prospektů a vzorků), rozšiřování výrobků pro reklamní účely, šíření propagačních materiálů; (41) jazykové vzdělávání, vzdělávání dospělých, další vzdělávání, pokročilé vzdělávání, vzdělávání a výuka, individuální výuka (vzdělávání), organizování zkoušek (vzdělávání), dálkové vzdělávání, zajišťování školení a vzdělávání, lingvistické vzdělávání a školení, poskytování služeb zkoušení a přezkoušení v oblasti vzdělávání, plánování seminářů za účelem vzdělávání, plánování konferencí za účelem vzdělávání, pořádání a realizace workshopů (vzdělávání), vydávání tiskovin vztahujících se ke vzdělávání, služby dálkového vzdělávání poskytované on-line, vzdělávací služby ve formě personalizovaného vzdělávání, vzdělávací služby poskytované institucemi pro další vzdělávání, organizování učebních programů, vydávání učebních materiálů, pronájem učebních materiálů, jazykové kurzy, doučování jazyků, tlumočnické služby (jazykové), organizování jazykové výuky, provozování jazykových škol, služby vzdělávacích akademií pro výuku jazyků, vzdělávací služby pro předávání metod výuky jazyků, poskytování elektronických publikací vztahujících se k výuce jazyků.

Třídy výrobků a služeb:
16, 35, 41

(540)



(593) Obrazová

- (111) **396836**
(220) 12.07.2021
(320) 12.07.2021
(442) 08.02.2023
(151) 17.05.2023
(730) **Czech Courses, s.r.o.**, Vinohradská 396/18, Praha 2, Vinohrady, 12000, CZ
(740) Mgr. Jan Novotný LL.M., advokát, Varhulíkové 1582/22, Praha 7, Holešovice, 17000
(210) O-573355
(511) (16) učebnice, tištěné učební plány, učební materiály z papíru, učební a instruktážní pomůcky (s výjimkou přístrojů), papírnické zboží; (35) distribuce reklamních materiálů, šíření reklamy prostřednictvím internetu, šíření reklam a reklamních materiálů (letáků, brožur, prospektů a vzorků), rozšiřování výrobků pro reklamní účely, šíření propagačních materiálů; (41) jazykové vzdělávání, vzdělávání dospělých, další vzdělávání, pokročilé vzdělávání, vzdělávání a výuka, individuální výuka (vzdělávání), organizování zkoušek (vzdělávání), dálkové vzdělávání, zajišťování školení a vzdělávání, lingvistické vzdělávání a školení, poskytování služeb zkoušení a přezkoušení v oblasti vzdělávání, plánování seminářů za účelem vzdělávání, plánování konferencí za účelem vzdělávání, pořádání a realizace workshopů (vzdělávání), vydávání tiskovin vztahujících se ke vzdělávání, služby dálkového vzdělávání poskytované on-line, vzdělávací služby ve formě personalizovaného vzdělávání, vzdělávací služby poskytované institucemi pro další vzdělávání, organizování učebních programů, vydávání učebních materiálů, pronájem učebních materiálů, jazykové kurzy, doučování jazyků, tlumočnické služby (jazykové), organizování jazykové výuky, provozování jazykových škol, služby vzdělávacích akademií pro výuku jazyků, vzdělávací služby pro předávání metod výuky jazyků, poskytování elektronických publikací vztahujících se k výuce jazyků.

Třídy výrobků a služeb:
16, 35, 41

(540)



(593) Obrazová

- (111) **396837**
(220) 08.12.2021
(320) 08.12.2021
(442) 02.02.2022
(151) 17.05.2023
(730) **Bouše Václav**, Veleslavinova 52/18, Plzeň, Vnitřní Město, 30100, CZ
(740) Michael Kunst, Vysoká 4277/12, Staré Mesto, 81106, Bratislava
(210) O-576344
(511) (3) neléčivé kosmetické a toaletní přípravky, především tělové oleje a jiné přípravky pro péči o pleť, vyživující vlasové oleje, koupelové oleje a pěny, kosmetické krémy, balzámy, parfumerní výrobky, především éterické oleje a aromatické výtažky; (25) oděvy, pokrývky hlavy; (30) káva s obsahem CBD, čokoláda s obsahem CBD, čokoládové výrobky s obsahem CBD, čokoládové nápoje s obsahem CBD, chléb, pečivo a cukrovinky s obsahem CBD; (31) přírodní rostliny a květiny; (32) nealkoholické nápoje s obsahem CBD, minerální a syčené vody s obsahem CBD, nápoje a ovocné šťávy s obsahem cbd, sirupy a jiné nealkoholické přípravky pro přípravu nápojů s obsahem CBD; (35) reklamní, marketingové a propagační služby, maloobchod a velkoobchod s výrobky výše zařazenými ve třídách 3, 25, 30, 31, 32, obchodní konzultační služby a informace pro spotřebitele; (43) služby restaurační, kavárenské a cukrárenské.

Třídy výrobků a služeb:
3, 25, 30, 31, 32, 35, 43

(540)

Mary Jane Coffee Shop

(592) Slovní

- (111) **396838**
(220) 27.06.2022
(320) 27.06.2022
(442) 08.02.2023
(151) 17.05.2023
(730) **Draci Bílina, z.s.**, Litoměřická 904, Bílina, Teplické Předměstí, 41801, CZ
(740) ZEMAN - podkrušnohorská patentová a známková kancelář, Petr Zeman, patentový zástupce, Hradní 301/9, Loket, 35733
(210) O-580091
(591) Barevná
(511) (9) přilby ochranné (zejména hokejové), masky brankářské (chrániče obličejů), chrániče a jiné ochranné pomůcky, zejména sportovní, náležející do této třídy, strojně čitelné nosiče informací, informace na strojně čitelných nosičích, filmy, elektronické katalogy, software, zařízení pro pořizování, přenos a reprodukci informací, zvuku a obrazu; (25) hokejové dresy, oděvy včetně oděvů sportovních, obuv, včetně obuvi sportovní, pokrývky hlavy jako klobouky, čepice, oděvní doplňky jako čelenky, šály a šátky, opasky, ostatní součásti hokejové výstroje jako hokejové kalhoty, hokejové štulpy; (35) propagační, informační a reklamní činnost včetně reklamy mediální a velkoplošné, zprostředkování obchodu s výrobky uvedenými výše ve třídách 9 a 25, zprostředkování obchodu se suvenýry a s jinými reklamními a propagačními předměty, včetně předmětů užitných pro reklamní účely, vedení účetnictví, obchodní administrativa, pořádání výstav a veletrhů komerčního charakteru; (41) výchova a vzdělávání, zejména výuka a sportovní výcvik v oboru ledního hokeje, vedení a provozování hokejových škol a výcvikových táborů, pořádání sportovních, kulturních, vzdělávacích, společenských a jiných zábavních akcí, provozování a pronájem sportovišť, hokejové haly, tělocvičen, bazénů, posiloven, vydavatelská činnost, agenturní činnost v oblasti sportu, organizování a organizační zajišťování sportovních utkání a sportovních soutěží.

Třídy výrobků a služeb:
9, 25, 35, 41

(540)



(593) Obrazová

- (111) **396839**
(220) 22.08.2022
(320) 22.08.2022
(442) 08.02.2023
(151) 17.05.2023
(730) **Vaněk Jan**, U Blažanky 453/3, Praha 5, Smíchov, 15000, CZ
(210) O-580924
(591) Barevná
(511) (16) dárkové tašky, dárkové krabice, dárkové poukazy, dárkové poukázky, plastové dárkové obaly, lepenkové dárkové krabice, kartičky na dárkové balení, plastové obaly, obaly na mince, obaly na zápisníky, obaly na dárky, obaly na diáře, tištěné jmenovky na zavazadla, lepenkové visačky na zavazadla, papírové visačky na zavazadla, knihy, fantasy knihy, držáky na knihy, zarážky na knihy, pytle a balící a obalové materiály a materiály pro

skladování z papíru, lepenky nebo z plastů, tiskárenské výrobky, papírnické zboží; (18) batohy, turistické batohy, školní batohy, batohy (ruksaky), batohy s kolečky, batohy pro horolezce, malé batohy(ruksaky), kabelky, dámské kabelky, kožené kabelky, řetízkové kabelky, večerní kabelky, měkké kabelky, módní kabelky, stahovací kabelky, dámské kabelky (psanička), malé dámské kabelky (psanička), obaly na bankovky, zavazadla, příruční zavazadla, kožená zavazadla, malá zavazadla, cestovní zavazadla, malá příruční zavazadla, malá cestovní zavazadla, cestovní zavazadla (portmanteaux), popruhy na zavazadla, obaly na zavazadla, všechno z kůže, surové kůže, usně a výrobky z těchto materiálů, a to kabelky, peněženky, batohy a tašky; (21) držáky na svíčky, hrnky, šálky, hrnky, hrnky na kávu, likérové skleničky, koňakové skleničky, skleničky na víno, skleničky na alkohol, skleničky na svíčky (svícny), stojany a držáky na poháry a skleničky, podložky pod vínné láhve nebo skleničky z drahých kovů, nádoby, kuchyňské náčiní a nádoby; (25) trička, těhotenská trička, trička s potiskem, trička bez rukávů, trička na jógu, trička s dlouhým rukávem, trička s krátkým rukávem, sportovní trička s krátkým rukávem, oděvy.

Třídy výrobků a služeb:
16, 18, 21, 25

(540)



(593) Obrazová

(111) **396840**

(220) 06.09.2022

(320) 06.09.2022

(442) 08.02.2023

(151) 17.05.2023

(730) Šimurdová Jana MUDr., Podzávoz 1476, Čadca, SK

(740) Ing. Pavel Nádvorník s.r.o., Klínová 620/1, Ostrava, Hulváky, 70900

(210) O-581169

(511) (5) bílkovinné doplňky stravy, minerální doplňky stravy, vitaminové přípravky jako doplňky stravy, kolagen pro léčebné účely.

Třídy výrobků a služeb:
5

(540)

B.ESTÉE COLLAGEN

(592) Slovní

(111) **396841**

(220) 06.10.2022

(320) 06.10.2022

(442) 08.02.2023

(151) 17.05.2023

(730) Beligi s.r.o., Werichova 1145/23, Praha 5, Hlubočepy, 15200, CZ

(210) O-581709

(511) (20) nábytek a bytové zařízení, postele a lůžka, lůžkoviny, matrace, polštáře a podušky, rámy, zrcadla, vnitřní žaluzie a rolety, a příslušenství k záclonám a vnitřním žaluziím a roletám, věšáky na oděvy, stojany na oděvy [nábytek] a ramínka na oděvy, koupelnový nábytek, přístřeší a pelíšky pro zvířata, vývěsní tabule, stojany a značky, nekovové, sochy, figurky, umělecké předměty a ozdoby a dekorativní předměty, vyrobené z materiálů jako dřevo, vosk, sádra nebo umělá hmota, zahrnuté v této třídě; (35) velkoobchodní a maloobchodní prodej zařízení do bytu, maloobchodní prodej nábytku, velkoobchodní prodej nábytku, maloobchodní prodejní služby zaměřené na koberce a bytové textilie, maloobchodní služby ve vztahu ke stavebním materiálům, maloobchodní služby v oblasti domácích elektronických zařízení, maloobchodní služby vztahující se ke kuchyňským spotřebičům, velkoobchodní a maloobchodní prodej podlahových krytin, služby v oblasti propagace prodeje, maloobchodní a velkoobchodní prodej sanitární techniky; (42) návrhářství, architektura, architektonické služby a služby urbanistického plánování, inženýrské služby, design nábytku, návrhy interiérů, služby v oblasti designu interiérů a exteriérů, design obchodních interiérů, projektování staveb, projektování budov (design), projektování obchodů (design), projektování kancelářských prostor, projektování restaurací (design), plánování a projektování kuchyní, navrhování kuchyní (design), služby v oblasti kuchyňského designu, poradenství v oblasti architektury a projektování, architektonický design, design průmyslových výrobků, služby v oblasti designu výrobků, design a grafický design pro tvorbu webových stránek, služby v oblasti komerčního designu, služby v oblasti designu koupelen, služby v oblasti designu obchodních značek, poradenské služby v oblasti interiérového designu, designové služby týkající se výkladních skříní obchodů, architektonické služby projektování kancelářských zařízení, architektonické služby projektování komerčních staveb.

Třídy výrobků a služeb:

20, 35, 42

(540)

beligi
DESIGN

(593) Obrazová

(111) **396842**

(220) 25.10.2022

(320) 25.10.2022

(442) 08.02.2023

(151) 17.05.2023

(730) PilsProjekt s.r.o., Částkova 689/74, Plzeň, Lobzy, 32600, CZ

(740) JUDr. Helena Zelenková, patentový zástupce, Jiráskovo náměstí 47/27, Plzeň, Východní Předměstí, 32600

(210) O-582057

(511) (35) služby v oblasti planografie a reprografie; (37) zakládání pažení stavebních jam a podchycování a zpevňování základů, zprostředkovatelská činnost v oblasti stavebnictví, obstaravatelská činnost v oblasti stavebnictví, provádění inženýrských staveb, provádění průmyslových staveb, provádění bytových a občanských staveb; (42) projektová činnost v investiční výstavbě, projektová činnost, studie technických projektů, inženýrská činnost, expertízy a znalecké posudky ve stavebnictví, stavebně technické a statické průzkumy, odborné služby v oblasti statiky staveb, jako bank, hotelů, škol, nemocnic, sportovních zařízení apod., odborné služby v oblasti statiky ocelových a dřevěných konstrukcí pozemních a inženýrských staveb, statické návrhy sanací a rekonstrukcí budov a mostů včetně historických, inženýrská činnost v oblasti stavebnictví, návrh a projektování měřicích a regulačních prvků, návrh a projektování vzduchotechnických a klimatizačních systémů pro pozemní stavby.

Třídy výrobků a služeb:
35, 37, 42

(540) **PilsProjekt**

(592) Slovní

(111) **396843**

(220) 25.10.2022

(320) 25.10.2022

(442) 08.02.2023

(151) 17.05.2023

(730) **PilsProjekt s.r.o.**, Částkova 689/74, Plzeň, Lobzy, 32600, CZ

(740) JUDr. Helena Zelenková, patentový zástupce, Jiráskovo náměstí 47/27, Plzeň, Východní Předměstí, 32600

(210) O-582058

(511) (35) služby v oblasti planografie a reprografie; (37) zakládání pažení stavebních jam a podchycování a zpevňování základů, zprostředkovatelská činnost v oblasti stavebnictví, obstaravatelská činnost v oblasti stavebnictví, provádění inženýrských staveb, provádění průmyslových staveb, provádění bytových a občanských staveb; (42) projektová činnost v investiční výstavbě, projektová činnost, studie technických projektů, inženýrská činnost, expertízy a znalecké posudky ve stavebnictví, stavebně technické a statické průzkumy, odborné služby v oblasti statiky staveb, jako bank, hotelů, škol, nemocnic, sportovních zařízení apod., odborné služby v oblasti statiky ocelových a dřevěných konstrukcí pozemních a inženýrských staveb, statické návrhy sanací a rekonstrukcí budov a mostů včetně historických, inženýrská činnost v oblasti stavebnictví, návrh a projektování měřicích a regulačních prvků, návrh a projektování vzduchotechnických a klimatizačních systémů pro pozemní stavby.

Třídy výrobků a služeb:
35, 37, 42

(540)

The logo for PilsProjekt features the company name in a bold, sans-serif font. Above the text is a stylized graphic of a house roof with a chimney, enclosed within a circular outline.

(593) Obrazová

(111) **396844**

(220) 25.10.2022

(320) 25.10.2022

(442) 08.02.2023

(151) 17.05.2023

(730) **PilsProjekt s.r.o.**, Částkova 689/74, Plzeň, Lobzy, 32600, CZ

(740) JUDr. Helena Zelenková, patentový zástupce, Jiráskovo náměstí 47/27, Plzeň, Východní Předměstí, 32600

(210) O-582059

(591) Barevná

(511) (35) služby v oblasti planografie a reprografie; (37) zakládání pažení stavebních jam a podchycování a zpevňování základů, zprostředkovatelská činnost v oblasti stavebnictví, obstaravatelská činnost v oblasti stavebnictví, provádění inženýrských staveb, provádění průmyslových staveb, provádění bytových a občanských staveb; (42) projektová činnost v investiční výstavbě, projektová činnost, studie technických projektů, inženýrská činnost, expertízy a znalecké posudky ve stavebnictví, stavebně technické a statické průzkumy, odborné služby v oblasti statiky staveb, jako bank, hotelů, škol, nemocnic, sportovních zařízení apod., odborné služby v oblasti statiky ocelových a dřevěných konstrukcí pozemních a inženýrských staveb, statické návrhy sanací a rekonstrukcí budov a mostů včetně

historických, inženýrská činnost v oblasti stavebnictví, návrh a projektování měřicích a regulačních prvků, návrh a projektování vzduchotechnických a klimatizačních systémů pro pozemní stavby.

Třídy výrobků a služeb:
35, 37, 42

(540)

The logo for PilsProjekt features the company name in a bold, sans-serif font. Above the text is a stylized graphic of a house roof with a chimney, enclosed within a circular outline.

(593) Obrazová

(111) **396845**

(220) 29.10.2022

(320) 29.10.2022

(442) 08.02.2023

(151) 17.05.2023

(730) **Podhráská Dominika Bc.**, Irkutská 2494/2a, Praha 10, Vinohrady, 10000, CZ

(210) O-582101

(511) (28) hračky, modelína; (41) výukové kroužky (kurzy) s využitím barevného smyslového materiálu a edukativních pomůcek, školení.

Třídy výrobků a služeb:
28, 41

(540)

Smyslohraní

(592) Slovní

(111) **396846**

(220) 29.10.2022

(320) 29.10.2022

(442) 08.02.2023

(151) 17.05.2023

(730) **Podhráská Dominika Bc.**, Irkutská 2494/2a, Praha 10, Vinohrady, 10000, CZ

(210) O-582102

(511) (16) výukové pomůcky včetně barevných smyslových materiálů, to vše spadající do tř. 16; (28) hračky, modelína; (41) školení.

Třídy výrobků a služeb:
16, 28, 41

(540)

Smyslobox

(592) Slovní

(111) **396847**

(220) 29.10.2022

(320) 29.10.2022

(442) 08.02.2023

(151) 17.05.2023

(730) **Podhráská Dominika Bc.**, Irkutská 2494/2a, Praha 10, Vinohrady, 10000, CZ

(210) O-582103

(511) (16) výukové pomůcky včetně barevných smyslových materiálů, to vše spadající do tř. 16; (28) hračky, modelína; (41) školení.

Třídy výrobků a služeb:
16, 28, 41

(540) **Mamolína**

(592) Slovní

(111) **396848**

(220) 29.10.2022

(320) 29.10.2022

(442) 08.02.2023

(151) 17.05.2023

(730) **Podhráská Dominika Bc.**, Irkutská 2494/2a, Praha 10, Vinohrady, 10000, CZ

(210) O-582104

(511) (16) výukové pomůcky včetně barevných smyslových materiálů, to vše spadající do tř. 16; (28) hračky, modelína; (35) marketing; (41) výukové kroužky (kurzy) s využitím barevného smyslového materiálu a edukativních pomůcek, školení.

Třídy výrobků a služeb:

16, 28, 35, 41

(540) **Mámy v rejži**

(592) Slovní

(111) **396849**

(220) 04.11.2022

(320) 04.11.2022

(442) 08.02.2023

(151) 17.05.2023

(730) **Coizza Gianfranco**, Na Hřebenkách 1562/32, Praha 5, Smíchov, 15000, CZ

(740) **DANĚK & PARTNERS** Advokátní a patentová kancelář, Ing. Dr. Vilém Daněk, patentový zástupce, Vinohradská 403/17, Praha 2, Vinohrady, 12000

(210) O-582265

(511) (29) maso a masné výrobky, zvěřina, střívka na uzeniny, přírodní a umělá, zpracované ovoce, houby a zelenina, ořechy a luštěniny, jedle oleje a tuky, ryby, mořské plody a měkkýši, neživí, mléčné výrobky a jejich náhražky, ptačí vejce a vaječné výrobky, polévky a vývary, masové výtahy, zapékané pokrmy, kuřecí křídla, pochutiny na bázi zeleniny, pochutiny na bázi ořechu, cibulové kroužky, hotové předkrmy obsahující převážně plody moře, směsi pochutin obsahující zpracované ovoce a zpracované ořechy, směsi sušeného ovoce a zpracovaných oříšků jako pochutina, tyčinky na bázi ořechů jako náhrada jídla, tyčinky na bázi ovoce jako náhrada jídla, tyčinky z ořechů nebo semínek, ořechové tyčinky, potravinové tyčinky na bázi sóji, sýrové tyčinky, tyčinky z tofu, bisques (francouzská krémová polévka), bombay mix (tradiční indická pochutina), polévky, hovězí bujón, vývar (bujón) (polévka), plněné brambory ve slupce, bulgogi (korejský pokrm z hovězího masa), kalamáry (upravené), sušené hovězí maso, konzervované vepřové s fazolemi, sušené vepřové maso, zpracované maso, chicharrón (smažená vepřová kůže), chile con queso (sýrová omáčka s chilli papričkami), chili con carne, chop suey (čínský pokrm), chlazené potraviny obsahující převážně ryby, vývary, jehněčí krokety, rybí sušenky, polévkové kostky, dezertní krém na bázi bobulovitých plodů, ovocný dezert se šlehačkou nebo krémem, dolmy, fazole vařené v sójové omáčce (kongiaban), falafel, jablečné chipsy, grilované rybí filé, jablečné lupínky, bramborové pusinky, frittata, smažené potraviny obalované v těstíčku, smaženky ze sýru cottage, smažené pokrmy z brambor, rosti (zapékané brambory), krájené ovoce, galbi (grilovaný masový pokrm), guacamole (pomazánka z avokáda), gumbo (polévka), polévka s vejci vařenými v páře, humus (cizmová pomazánka), bramborový salát, kuřecí salát, salát caesar, bramborové saláty, předkrmyové saláty (antipasti), drůbeží saláty, luštěninové saláty, nakrájené zeleninové saláty, hotové saláty (zeleninové, ovocné), přípravky na zeleninové polévky, šiškebab, upravení hlemýždi, ovocné saláty, zeleninové saláty, zpracované hovězí maso, polévkové koncentráty, polévky v konzervách, instantní polévky, směsi sušeného ovoce, polévkové směsi, vaječné muffiny, jedlá ptačí hnízda, kuřecí nugety, plněné olivy, olivy plněné mandlemi, olivy plněné červenými paprikami, olivy plněné červenou paprikou a mandlemi, olivy plněné pěstem ve slunečnicovém oleji, omelety, zeleninové chipsy, placičky z mletého rybiho masa a jamů vařené v páře (hampen), placičky z rybí pasty na páře nebo opečené (kamaboko), upravený hmyz, a larvy, základy k přípravě polévek, vařená jídla obsahující převážně ryby, hotová balená jídla, převážně ze zvěřiny, balené večeře převážně z mořských plodů, hotová jídla vyrobená z drůbeže (převážně z drůbeže), hotová jídla vyrobená z náhražek ryb, hotová jídla vyrobená z náhražek mořských plodů, hotová jídla obsahující převážně

mořské plody, hotová jídla obsahující převážně ryby, hotové jídla obsahující převážně zvěřinu, hotová jídla obsahující převážně masové náhražky, mražená hotová jídla obsahující převážně zeleninu, mražená jídla obsahující převážně kuřecí maso, mražená jídla obsahující převážně ryby, pastýřský koláč (zapečená směs masa a brambor), bramborové hranolky, chipsy na bázi zeleniny, kokosové lupínky, sójové chipsy, chipsy z juky, bramborové lupínky, chipsy z manioku, bramborové lupínky s nízkým obsahem tuku, bramborové lupínky jako pochutina, mražené vařené ryby, ryby s bramborovými hranolkami, kousky kuřecího masa jako náplň sendvičů, vařená masová jídla, hotová vařená jídla obsahující výhradně nebo téměř výhradně maso, hotová vařená jídla obsahující výhradně nebo téměř výhradně drůbež, hotová vařená jídla obsahující výhradně nebo téměř výhradně zvěřinu, hotová vařená jídla obsahující převážně krůtí maso, rybí pokrmy, hotová jídla obsahující převážně krůtí maso, předkrmy na bázi zeleniny, mražené balené předkrmy převážně z plodů moře, hotová jídla vyrobená z masa (převážně z masa), hotové zeleninové pokrmy, hotová zeleninová jídla pro batolata, hotová jídla obsahující (převážně) slaninu, hotová jídla obsahující (převážně) kuřecí maso, hotová jídla obsahující (převážně) vejce, hotová vařená jídla obsahující převážně kuřecí maso, hotová jídla z masa, hotová jídla obsahující převážně maso, hotová jídla obsahující převážně kachní maso, hotová jídla sestávající především z kebabu, hotová jídla obsahující převážně rybí karbanátky, zeleninu, vařená vejce a vývar (oděn), hotová jídla obsahující převážně zeleninu, mražená jídla obsahující převážně maso, mražená jídla obsahující převážně drůbež, hluboce zmrazené zeleninové pokrmy, hotové jídlo obsahující převážně restované kuřecí maso a fermentovanou ostrou paprikovou pastu (dak-galbi), hotové jídlo obsahující převážně hustou sójovou pastu cheonggukjang a tofu (cheonggukjang-jjigae), hotové jídlo obsahující převážně sójovou pastu doenjang a tofu (doenjang-jjigae), hotové jídlo obsahující převážně kuřecí maso a ženšen isamgyetang), hotové jídlo obsahující převážně restované hovězí maso a fermentovanou sójovou omáčku (sogalbi), hotové jídlo obsahující převážně fermentovanou zeleninu, vepřové maso a tofu (kimchi-jjigac), grilované kuře (yakitori), pečené kuře, smažená kuřata, kuře v omáčce teriyaki, masové knedlíčky, polévky v prášku, quenelle (francouzský pokrm), quenelle (masové), quenelle (rybí), ratatouille, rosti (smažené placičky ze strouhaných brambor), banánové lupínky, opečené rolny z rybí pasty (čikuwa), fazolový dip (omáčka), sýrové omáčky, sašimi, skotská vejce, pochutiny z jedlých mořských řas, svačinky na bázi ovoce, chuťovky na bázi sušeného ovoce, pochutiny na bázi sóji, chuťovky na bázi tofu, pochutiny na bázi luštěnin, snack tyčinky na bázi ovoce a ořechů, masové chuťovky, chuťovky na bázi kokosu, chuťovky na bázi sýra, ořechové chuťovky, chuťovky na bázi mléka, svačinky na bázi sladké kukuřice, chuťovky na bázi brambor, chuťovky na bázi zeleniny, organické tyčinky z ořechů nebo semínek, sušené plátky kachního masa, sušené plátky kuřecího masa, dušená jídla, předvařená dušená jídla na kari, dušené hovězí maso, pochutiny z brambor, surimi, tajíně (hotové jídlo z masa, ryb nebo zeleniny), rybí zákusky, bramborové smaženky, hovězí dršťky, tzatziki, nakládaná vejce, vaflové hranolky, polévka miso, instantní polévky miso, předvařené polévky miso, polévka s macosovými knedlíčky, krémová rybí polévka, nudlové polévky, předvařené polévky, hotové pokrmy zhotovené převážně z drůbežního masa, masa, ryb nebo zpracované zeleniny, dušená jídla, omáčky (dipy), konzervovaná rajčata, bujónové kostky, masové výtahy, maso a masné výrobky, drůbež, zvěřina, šunka, párky na přípravu hotdogů, salám, maso a masné výrobky, ryby, mořské plody, měkkýši, zpracované nebo mražené ovoce a zelenina, včetně oříšků a luštěnin, olivy, oleje a tuky, mléko, jogurt, sýrové výrobky, jednohubky obsahující ovoce, ovocné saláty, ovocné želé, džemy, kompoty, paštiky ze zvěřiny a drůbežního masa; (30) chléb, těstoviny, plněné těstoviny, lasagne, rýže, pizza korpusy, těstovinový salát, rýžový salát, pizza, slané sušenky, obložené housky, slané pečivo, pečivo z listového těsta se šunkou, masové koláče, hotová jídla obsahující těstoviny nebo rýži, pekárenské výrobky, cukrovinky, čokoláda a zákusky, moučníky, zákusky, dorty a sušenky, káva, čaj, kakao a jejich náhražky, cukr, přírodní sladidla, sladké polevy a náplně, výrobky z včelích produktů, zpracované obilniny, škrob a zboží z nich vyrobené, přípravky na pečení, mouka a droždí, led pro osvětlení, zmrzlina, zmrazené jogurty, šerbet, sůl, koření, hořčice, příchutě a koření, hotové potraviny v podobě omáček, omáčky na těstoviny, masové šťávy (omáčka), rajčatová omáčka, koření omáčky, masové šťávy (omáčka), zálivky (na ochucení), ocet, mletý česnek (chuťová přísada), škrob jako potrava, koření, cereální tyčinky, kávové nápoje, kakaové nápoje, čokoládové nápoje, čajové nápoje (bez léčivých účinků), piškotový dort, cukrovinky (bonbóny), žemle (sladké -), pudinky, kakao, káva, skořice (koření), kapary, karamely (bonbóny), cheesburgery (sendviče), hřebíček (koření), čatni (chuťové přísady), vafle, čokoláda, chuťové přísady, cukrovinky (bonbóny), kreky, pralinky, krém z vaječ a mléka, palačinky, makronky (pečivo), kari (koření), kuskus, piškotový dort,

zahradní bylinky (konzervované -) koření, pšeničná mouka, kukuřičná mouka, mouka, bramborová moučka, droždí do těsta, ovesné vločky, lupínky, vločky (obilné), koláče s náplní, fondány, zmrzlina, vodová a smetanová zmrzlina, žele ovocné (cukrovinky), glazura na šunku, led (přírodní nebo umělý), poleva (ledová) (dorty -), žvýkačky, kukuřice (pražená), těsto, kečup, droždí, prášek do pečiva, kvasnice, lékořice (cukrovinka), makaróny, majonéza, sladový výtažek určený pro lidskou spotřebu, sirupy a melasa, med, čokoládová pěna, pěny (zákusky) (cukrovinky), müsli, muškátový ořech, chléb, suchary, strouhanka, housky, těstoviny, piškotový dort, masové koláče, pepř (koření), pesto (omáčka), pizza, prášek na přípravu dortů/koláčů, cereálie, změkčovací přípravky do masa, pro domácí použití, quiche (slaný koláč), ravioli, rýže, ságo, kuchyňská sůl, sójová omáčka, salátové zálivky, sendviče, krupice, hořčice, občerstvení (na bázi cereálií), pochutiny na bázi rýže, sorbety (zmrzlinové), špagety, koření, kávové náhražky, tabbouleh (arabský salát), suši, nudle, tapioka, čaj, dorty, šafrán (koření), zázvor, cukr; (40) řeznictví (úprava masa), uzení masa, poskytování informací, včetně online, týkajících se zpracování materiálů, konzervace potravin a nápojů, zpracování potravin a nápojů (pro ostatní), zpracování tuků a olejů, mletí potravin, uzení potravin, zmrazování potravin, konzervace potravin, zpracování vařených potravin, úprava potravin živočišného původu, úprava vařených potravin, porážení zvířat; (43) restaurační služby, restaurace, služby vináren, ochutnávky vin, delikatesy (restaurace), pizzerie, kavárny, lahůdkářství (restaurace), bistra (služby), služby týkající se přípravy jídel a nápojů, poskytování jídla a nápojů, podávání jídel a nápojů, bary (služby -), zajišťování hromadného stravování (catering), poskytování prostor na akce, sjezdy, rodinné a firemní oslavy, turistické a prázdninové ubytování, služby v oblasti pohostinství (potraviny a nápoje), služby týkající se restaurací s prodejem jídel s sebou, restaurace servírující porcované maso, hotelové restaurační služby, bufety, zásobování potravinami v podnicích rychlého občerstvení, služby v oblasti pohostinství (potraviny a nápoje), služby týkající se restaurací s prodejem jídel s sebou, služby mobilních restaurací, informační, poradenské a rezervační služby v oblasti poskytování jídla a pití, zajišťování stravování a nápojů pro konferenční prostory, rezervace v restauracích (služby), restaurační služby v oblasti rychlého občerstvení, informace o restauracích (služby), turistické restaurace, restaurační a barové služby, příprava jídel, pronájem nábytku, povlečení, prostírání a vybavení k poskytování jídla a nápojů.

Třídy výrobků a služeb:
29, 30, 40, 43

(540) **A posto**

(592) Slovní

(111) **396850**
(220) 17.11.2022
(320) 17.11.2022
(442) 08.02.2023
(151) 17.05.2023
(730) **Mesner Jan**, Kundračice 111, Košťálov, 51401, CZ
(740) Dostupný advokát s.r.o., Mgr. Kristýna Knapešová, V jámě 699/1, Praha 1, Nové Město, 11000
(210) O-582506
(591) Barevná
(511) (1) hnojivo, přírodní hnojivo, organické hnojivo, tekuté hnojivo, hnojivo rostlinného nebo živočišného původu, přípravky pro hnojení, přípravky pro podporu růstu rostlin.

Třídy výrobků a služeb:
1

(540)



(593) Obrazová

(111) **396851**
(220) 21.11.2022
(320) 21.11.2022
(442) 08.02.2023
(151) 17.05.2023
(730) **Filipa, a.s.**, Lázeňská 184, Lázně Bělohrad, 50781, CZ
(210) O-582556
(591) Barevná
(511) (5) farmaceutické, léčebné a veterinární přípravky, hygienické přípravky pro zdravotnické účely, dietetické potraviny a přípravky upravené pro léčebné či veterinární účely, potraviny pro kojenec a batolata, potravinové doplňky pro lidskou spotřebu a zvířata, náplastí, obvazové materiály a krytí, materiály pro plombování zubů, dentální vosky, dezinfekční přípravky, přípravky na hubení škůdců, fungicidy, herbicidy; (16) tiskárenské výrobky, papírnické zboží a vzdělávací potřeby; (35) reklama, propagace, řízení, organizace a administrativa obchodní činnosti, kancelářské práce.

Třídy výrobků a služeb:
5, 16, 35

(540)

FILIPA

(593) Obrazová

(111) **396852**
(220) 22.11.2022
(320) 22.11.2022
(442) 08.02.2023
(151) 17.05.2023
(730) **KENTOYA MOTORS s.r.o.**, Topolová 2916/14, Praha 10, Záběhllice, 10600, CZ

- (740) DANĚK & PARTNERS Advokátní a patentová kancelář, Ing. Dr. Vilém Daněk, patentový zástupce, Vinohradská 403/17, Praha 2, Vinohrady, 12000
- (210) O-582559
- (511) (8) nářadí a nástroje s ručním pohonem, křbové náčiní, křbová dmychadla (ruční nástroje), brousky, brusy, brusné kameny a kotouče, břitvy, čepele (ruční nástroje), dláta, dlabací nástroje, dýky, glazovací nástroje, harpuny, hevery, frézy (ruční nástroje), hoblíky, hoblíkové nože, holící soupravy, hrábě, jehlové pilníky, kapesní nože, kladiva, kleště, kosíře, kráječe na zeleninu, krumpáče, lící pánve, sázecí lopatky, lopaty, lupénkové pily, lžice, mačety, malířské špachtle, manikúrové soupravy, motyky, naběračky (ruční nástroje), navlékače jehel (ruční nástroje), nebozezy (ruční nástroje), nůžky, nýtovačky (ruční nástroje), oblé sedlíky, obtahovací řemeny, obloukové pily, obušky, očílky, nástroje na ohýbání trubek, nástroje na ostření, otvíráky konzerv, palice, perforovačky, pěchovačů, perličky, pily (ruční nástroje), pinzety, pistole ruční na vytlačování tmelu, plečky (ruční nástroje), podkovářské nože na kopyta, pochvy na šavle, pohrabáče, pokosnice, pořízy, postřihovačů, profilovací nástroje, prořezávače stromů, prostríhovačů, průbojníky, přístroje, rámy na pily, rašple, razidla, rozprašovače insekticidů (ruční), rozvodky na pily, ruční nástroje a nářadí, rýče, rydla (ruční nástroje), řezné nástroje, sbíjecí kladiva, sečné a bodné zbraně, sekáče, sekáčky, sekery, sochory, soupravy pro pedikúru, srpy, strojky na mletí masa (ruční nástroje), strojky na stříhání (ruční nástroje), svěráky, šavle, šidla, škrabky na zeleninu, šroubováky (ruční nástroje), štěpařské nástroje, tvářecí nástroje, tyče brázdicí, úhelníky, vidle, vidličky, vohle, vrtáky, ruční vrtáky, výhrubníky, vypalovací želízka, vyorávače (ruční nástroje), vyrážecí hřebíky, vyrovnávací zařízení na dráty a kovové pásky, výstružníky, zahradnické náčiní, zdviháky, zednické lžice, žehličky neelektrické, žiletky; (9) přístroje a nástroje vědecké, námořní, geodetické, fotografické, filmové, optické, přístroje pro vážení, měření, signalizaci, kontrolu (inspekci), záchranu a přístroje pro vyučování, přístroje a nástroje pro vedení, přepínání, přeměnu, akumulaci, regulaci nebo řízení elektrického proudu, přístroje pro záznam, převod, reprodukci zvuku nebo obrazu, automatické distributory a mechanismy pro přístroje a mince, zapisovací pokladny, počítačové stroje, přístroje pro zpracování informací, počítače, informace a záznamy na nosičích zařazených ve třídě 9, elektronická data a databáze, software a hardware, periodika a knihy v elektronické podobě, databázové produkty zařazené ve třídě 9, nosiče dat či záznamů včetně audiokazet nahrané i nenahrané, elektronické, datové nebo informační sítě, multimediální aplikace na nosičích zařazených ve třídě 9 nebo v sítích, interaktivní a grafické programy, software, zejména pro systémy pro přenos dat, dešifrovací soustavy, platební karty nebo magnetické a čipové karty pro použití v bankovníctví, pojišťovnictví, v oblasti služeb a v obchodním styku, mezinárodní platební karty, elektronické peněženky, čipy, multimediální nebo informační katalogy, audiovizuální programy a díla, exponované filmy, hudební díla na nosičích, CD disky, programové vybavení pro počítače, software, hardware výpočetní, komunikační nebo informační techniky, elektronické databáze a databázové produkty, informace a záznamy na nosiči s výjimkou nosičů papírových ze třídy 16, informace a data na nosičích nebo i v elektronických, datových, informačních, počítačových a komunikačních sítích, související software a hardware, elektronické, datové nebo informační nebo komunikační nebo výpočetní sítě včetně jednotlivých součástí a náhradních dílů obsažených ve třídě 9, multimediální aplikace, počítačové hry, identifikátor typu dat informačních technologií, hlavolamy elektrické nebo elektronické - v rámci této třídy, hasicí přístroje; (12) dopravní prostředky pozemní, automobily, osobní automobily, sportovní auta, vozidla, nákladní auta, hnací mechanismy pro pozemní vozidla, motory pro pozemní vozidla, motocykly, hnací hřídele pro pozemní vozidla, hnací řetězy pro pozemní vozidla, automobilové podvozky, automobilové řetězy, automobilové střechy, kapoty, karosérie automobilů, automobilové pneumatiky, bezpečnostní pásy pro sedadla vozidel, přívěsné vozíky, brzdy vozidel, brzdová obložení pro vozidla, brzdové čelisti pro vozidla, brzdové lamely pro vozidla, čelní ochranná skla, ložiskové čepy pro vozidla, dveře dopravních prostředků, houkačky pro vozidla, hroty a hřeby do pneumatik, převodové hřídele pro pozemní vozidla, hydraulické obvody pro vozidla, autodíly, kapoty (víka) na automobilové motory, kola dopravních prostředků, kryty na automobilová kola, náboje kol vozidel, mopedy, motocykly, elektrické motory pro pozemní vozidla, nákladní, dodávková vozidla, nápravy vozidel, nárazníky pro vozidla, obytné přívěsy automobilové, okna pro vozidla, opěrky hlavy na sedadla vozidel, opravářské nářadí na opravu pneumatik, ozubení, převody a soukolí pozemních vozidel, paprsky (dráty) kol vozidel, pásky na protektorování pneumatik, pérování (tlumiče) automobilů, pláště pneumatik, pneumatiky, polštáře vzduchové nafukovací (bezpečnostní zařízení pro automobily), poplašná zabezpečovací zařízení pro vozidla, potahy na sedadla vozidel,

spřahadla, tryskové motory a turbíny pozemních vozidel, protioslňovací zařízení (pomůcky) do vozidel, protismyková zařízení na pneumatiky vozidel, protismykové řetězy, pružiny vozidel, převodové (rychlostní) skříně pro vozidla, tažná zařízení pro vozidla, výstroj vozidel (pumpy), ráfky kol vozidel, sedadla pro vozidla, signalizační zařízení automobilů pro jízdu vzad, stěrače skla, sklopné zadní desky, víka (zvedací) jako součásti pozemních vozidel, směrovky pro dopravní prostředky, spojovací tyče (táhla) pro pozemní vozidla, tažná zařízení, stupačky vozidel, tlumiči pružiny pro vozidla, tlumiče kmitů (závěsné) pro vozidla, torzní tyče pro vozidla, ukazatele směru vozidel, uzávěry palivových nádrží vozidel, ventily pneumatik vozidel, víka pro palivové nádrže vozidel, volanty vozidel, volnoběžky pozemních vozidel, čalounění vozidel, výstražné systémy (alarmy) pro jednostopá vozidla, lepicí gumové záplaty na opravu duší, zpětná zrcátka, jiné náhradní díly spadající do této třídy, skútry, motorčky čtyřkolky.

Třídy výrobků a služeb:
8, 9, 12

(540)



(593) Obrazová

- (111) **396853**
(220) 22.11.2022
(320) 22.11.2022
(442) 08.02.2023
(151) 17.05.2023
(730) **Farma Semice s.r.o.**, K Píseckým horám 176, Písek, Semice, 39701, CZ
(210) O-582560
(591) Barevná
(511) (29) maso a veškeré výrobky z masa v rámci této třídy, drůbež, zvěřina, masové výtažky; (31) živá zvířata, a to skot, krmivo pro zvířata, zrní, obilniny, osivo, výrobky zemědělské, zahradnické a lesní zařazené do této třídy; (44) zemědělské a zahradnické služby, péče o hygienu a krásu zvířat.
Třídy výrobků a služeb:
29, 31, 44

(540)

Třídy výrobků a služeb:
29, 31, 44

(540)

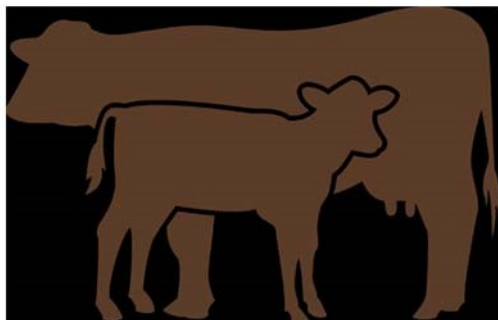

(593) Obrazová

(111) **396854**
(220) 22.11.2022
(320) 22.11.2022
(442) 08.02.2023
(151) 17.05.2023
(730) **Farma Semice s.r.o.**, K Píseckým horám 176, Písek, Semice, 39701, CZ
(210) O-582562
(591) Barevná
(511) (29) maso a veškeré výrobky z masa v rámci této třídy, drůbež, zvěřina, masové výtažky; (31) živá zvířata, a to skot, krmivo pro zvířata, zrní, obilniny, osivo, výrobky zemědělské, zahradnické a lesní zařazené do této třídy; (44) zemědělské a zahradnické služby, péče o hygienu a krásu zvířat.
Třídy výrobků a služeb:
29, 31, 44

(540)



(593) Obrazová

(111) **396855**
(220) 22.11.2022
(320) 22.11.2022
(442) 08.02.2023
(151) 17.05.2023
(730) **Farma Semice s.r.o.**, K Píseckým horám 176, Písek, Semice, 39701, CZ
(210) O-582563
(591) Barevná
(511) (29) maso a veškeré výrobky z masa v rámci této třídy, drůbež, zvěřina, masové výtažky; (31) živá zvířata, a to skot, krmivo pro zvířata, zrní, obilniny, osivo, výrobky zemědělské, zahradnické a lesní zařazené do této třídy; (44) zemědělské a zahradnické služby, péče o hygienu a krásu zvířat.

(593) Obrazová

(111) **396856**
(220) 23.11.2022
(320) 23.11.2022
(442) 08.02.2023
(151) 17.05.2023
(730) **Z-Development s.r.o.**, Pobřežní 249/46, Praha 8, Karlín, 18600, CZ
(740) Mgr. PETR ŽIŽKA, LL.M., advokátní kancelář, Mgr. Petr Žižka LL.M., Sedláčkova 209/16, Plzeň, Vnitřní Město, 30100
(210) O-582605
(511) (36) pronájmy bytů a kanceláří, pronájem bytů, ateliérů a pokojů, administrativní služby v oblasti investic, agentury nebo zprostředkovatelské firmy pro pronájem budov, agentury nebo makléřství pro pronájem pozemků, agentury zprostředkující pronájmy (byty), finanční služby v oblasti smluv, dohod a vyrovnání týkajících se nemovitostí, finanční zprostředkovatelské služby v oblasti nemovitostí, financování projektů pro rozvoj nemovitostí, financování rozvoje nemovitostí, konzultace o nemovitostech, finanční a investiční služby, finanční poradenství v oblasti investic do nemovitostí, finanční služby správy investic, finanční služby související s investicemi, investice do nemovitostí, finanční informace pro investory, finanční informační služby pro fyzické osoby, finanční investice a poradenství; (37) aplikace nátěrů na budovy, aplikace ochranného nátěru na budovy, aplikace nátěrů na opravy povrchu budov, aplikace ochranných nátěrů na povrchy budov, aplikace omítky na budovy, stavebnictví a demolice staveb, čištění budov (vnější povrch), izolace budov, úklid budov (interiér); (42) architektura, architektonické a inženýrské služby, architektonické služby pro přípravu architektonických plánů, architektonické služby zaměřené na územní rozvoj, architektonický design, architektonický design exteriérových dekorací, architektonické služby pro urbanistické plánování, architektonický design interiérových dekorací.
Třídy výrobků a služeb:
36, 37, 42

(540)



YASMIN APARTMENTS

(593) Obrazová

- (111) **396857**
(220) 24.11.2022
(320) 24.11.2022
(442) 08.02.2023
(151) 17.05.2023
(730) **Hasenöhrl Jan**, Vinohradská 1420/33, Praha 2, Vinohrady, 12000, CZ
(740) Mgr. Roman Fojtásek, advokát, Vinohradská 343/6, Praha 2, Vinohrady, 12000
(210) O-582636
(511) (35) marketing a propagační činnost v oblasti kultury, obchodní poradenství v oboru nosičů informací, řízení reklamní a propagační činnosti, poskytování informačních produktů na papírových a elektronických nosičích, včetně multimediálních informací pro reklamní a inzertní účely, styky s veřejností, on-line inzerce a propagace v počítačové síti Internet, zajišťování propagačních a informačních materiálů na papírových a elektronických nosičích včetně jejich zpracování, inzertní a propagační služby, služby obchodního zastupování třetích subjektů, zprostředkovatelská činnost v oblasti mediálního průmyslu, například zprostředkování reklamy, inzerce, propagace a komerčních informací, poradenské a konzultační služby v oboru propagace a inzerce, management koncertní, divadelní, výchovné a zábavní činnosti, odborné informace, konzultace a poradenství v rámci služeb zahrnutých v této třídě; (41) zprostředkovatelská a agenturní činnost a zpravodajské služby v oblasti kultury a vzdělávání, interpretace hudebního umění, pořádání koncertní, divadelní, výchovné a zábavní činnosti, zejména hudebních, hudebně-dramatických, dramatických a baletních pořadů, orchestrálních a komorních koncertů a vystoupení, včetně festivalů, uměleckých přehlídek a uměleckých festivalů a zábavních soutěží v tuzemsku a zahraničí, služby umělecké agentury, zejména zajišťování hostování tuzemských a zahraničních umělců a uměleckých souborů, tvorba a produkce koncertní činnosti a hudebně-dramatických pořadů a vystoupení včetně nahrávání zvukových, zvukově-obrazových a obrazových záznamů, dabingu, tvorba rozhlasových a televizních pořadů, fotografování a filmová produkce, ediční činnost, vydávání odborných tiskovin, hudebnin, publikací a materiálů v oblasti hudby na papírových a elektronických nosičích, půjčování a pronájem zvukových a obrazových nahrávacích zařízení, nahraných zvukových nosičů a zvukově-obrazových a obrazových záznamů, filmů, hudebních nástrojů, hudebnin a notového materiálu, výchovná a vzdělávací činnost v oblasti kultury, pořádání výchovných a tematických koncertů a setkání s mládeží, organizování odborných besed, seminářů, konferencí a festivalů, poskytování uměleckých děl, zejména hudebnin na papírových nosičích, poskytování, zvukově-obrazových a obrazových záznamů bez možnosti stažení, zajišťování služeb nahrávacích studií a koncertních sálů včetně jejich pronajímání, zprostředkování zpravodajství, odborná poradenská a konzultační činnost v oblasti kultury a vzdělávání, zejména v hudebním oboru, hudebně-dramatické a dramatické tvorbě, v oblasti uměleckých soutěží a festivalů, hudebnin a zvukových a (nebo) zvukově obrazových záznamů, vše v rámci této třídy; (43) poskytování jídel a nápojů, služby v oblasti pohostinství, restaurace, catering.

Třídy výrobků a služeb:
35, 41, 43

(540)

HOLLYFOOD

(592) Slovní

- (111) **396858**
(220) 30.11.2022
(320) 30.11.2022
(442) 08.02.2023
(151) 17.05.2023
(730) **VOLTIN s.r.o.**, Štěrboholská 560/73, Praha 10, Hostivař, 10200, CZ
(740) Mgr. Ondřej Tejnora LL.M., advokát, Janáčkovo nábřeží 139/57, Praha 5, Malá Strana, 15000
(210) O-582743
(591) Barevná
(511) (7) stroje v rámci této třídy a obráběcí stroje, motory a hnací stroje kromě motorů pro pozemní vozidla, soukolí, převody a části převodů s výjimkou do pozemních vozidel v rámci této třídy, zemědělské nářadí kromě nástrojů poháněných ručně, líně; (9) přístroje a nástroje vědecké, námořní, geodetické, fotografické, filmové, optické, přístroje pro signalizaci, kontrolu (inspekci), záchranu, přístroje pro vyučování, a přístroje a nástroje pro měření a vážení, přístroje a nástroje pro vedení, distribuci, přeměnu, akumulaci, regulaci nebo řízení elektrického proudu, přístroje pro záznam, převod a reprodukci zvuku nebo obrazu, magnetické nosiče dat, záznamové disky, prodejní automaty a mechanismy přístrojů uvedených v činnosti vhozením mince, registrační pokladny, počítačové stroje, zařízení pro zpracování dat a počítače, hasicí přístroje; (11) zařízení pro osvětlení, topení, parní kotle, zařízení na vaření, chlazení a sušení, ventilaci, rozvod vody a sanitární zařízení; (37) stavebnictví, opravy a instalační služby v oblasti fotovoltaických zařízení a tepelných čerpadel.

Třídy výrobků a služeb:
7, 9, 11, 37

(540)



VOLTIN

(593) Obrazová

- (111) **396859**
(220) 02.12.2022
(320) 02.12.2022
(442) 08.02.2023
(151) 17.05.2023
(730) **Sdružení přátel piva, z.s.**, Podskalská 365/10, Praha 2, Nové Město, 12800, CZ
(740) Ing. Michal Jupa, patentový zástupce, Na Baních 1385, Praha 5, Zbraslav, 15600
(210) O-582781
(511) (32) piva všeho druhu; (35) propagace, inzerce a reklama prostřednictvím všech druhu médií, zprostředkovatelská činnost v oblasti obchodu a provozování internetového obchodu s reklamními a upomínkovými předměty všeho druhu, s nosiči informací, obrazu a zvuku a elektronickými publikacemi - vše v oblasti pivovarnictví, sladovnictví, gastronomie, nápojů, potravin, chmelu, sladu a pohostinství, organizování komerčních a reklamních výstav, veletrhů, přehlídek, doprovodných prezentačních a reklamních programů a podobných akcí - zejména v oblasti gastronomie, pivovarnictví, sladovnictví, nápojů a potravin, marketing; (41) služby vzdělávací výchovné, kulturní, poznávací, sportovní, soutěžní a osvětové, pořádání a organizování školení, přednášek, výstav přehlídek, festivalů, a

jiných podobných akcí zejména v oblasti gastronomie, pivovarnictví, sladovnictví, nápojů a potravin a v oblasti zvyšování kvality služeb v pohostinství, kvality piva, chmelu, sladu, nápojů a potravin, v oblasti podpory rozmanitosti druhů piv na líhu, vzniku a rozvíjení pivovarů, restauračních pivovarů, létajících pivovarů a pohostinství, vyhlásování a pořádání pivních přehlídek a soutěží, nakladatelská a vydavatelská činnost.

Třídy výrobků a služeb:
32, 35, 41

(540)



(593) Obrazová

(111) **396860**

(220) 05.12.2022

(320) 05.12.2022

(442) 08.02.2023

(151) 17.05.2023

(730) **Bednář Oldřich**, Jamné 37, Tišnov, 66601, CZ

(740) INPARTNERS GROUP, Mgr. Jan Brauner LL.M., advokát, Tuřanka 1519/115a, Brno, Slatina, 62700

(210) O-582802

(591) Barevná

(511) (20) truhlářské výrobky, nábytek kovový, nábytek dřevěný, nábytek plastový, sektorový nábytek, kuchyňský nábytek, kuchyňské linky, židle, stoly, skříně, postele a matrace, postelové rošty, pohovky, campingový nábytek, ratanový nábytek, zrcadla a rámy, stolní desky, nábytkové a dekorativní doplňky v rámci této třídy, bedny, boxy, palety a přepravky jako nábytek (nekovové); (35) maloobchodní, velkoobchodní a elektronický prodej nábytku, kuchyňských spotřebičů, stavebních materiálů, stavební chemie, sanitární techniky a potřeb pro domácnost, reklama a marketing, poskytování obchodních a prodejních informací, obchodní poradenství, předvádění zboží, organizování a pořádání obchodních a reklamních akcí, administrativní práce, zpracování dat; (37) montáž, údržba a opravy nábytku, truhlářská činnost, instalace vybavení interiérů kanceláří, stavební činnost, poradenská a konzultační činnost zaměřená k výrobě nábytku, realizace interiérů; (42) design nábytku, projekty, návrhy a řešení interiérů, interiérová tvorba, projektová činnost, poradenská a konzultační činnost zaměřená k uspořádání interiérů bytů a komerčních prostor, odborné konzultace, návrhy interiérů, včetně jejich projektového zpracování, design nábytku, grafický design, grafické a kreslířské práce.

Třídy výrobků a služeb:
20, 35, 37, 42

BEDNÁŘ
interier

(593) Obrazová

(111) **396861**

(220) 05.12.2022

(320) 05.12.2022

(442) 01.02.2023

(151) 17.05.2023

(730) **Klub sportovních novinářů České republiky, z.s.**, Slezská 397/12, Praha 2, Vinohrady, 12000, CZ

(740) PROPATENT, JUDr. Matěj Sedláček, Pod Pekařkou 107/1, Praha 4, Podolí, 14700

(210) O-582808

(591) Barevná

(511) (16) tiskoviny všeho druhu, noviny, časopisy, periodika, letáky, fotografie, noviny, knihy; (35) inzertní a reklamní činnost; (38) přenos zpráv prostřednictvím počítačů, počítačových, datových a telekomunikačních sítí (zejména prostřednictvím Internetu), šíření obsahu tištěných a elektronických periodik prostřednictvím Internetu; (41) poskytování informací z oblastí sportu a tělovýchovy, vzdělávací, školící a zábavná činnost, pořádání anket, pořádání sportovních akcí a soutěží, konferencí a seminářů, sportovní a kulturní aktivity, vydavatelská činnost, konzultační činnost při sportovních akcích a soutěžích, organizování slavnostního vyhlášení výsledků anket.

Třídy výrobků a služeb:

16, 35, 38, 41

(540)



(593) Obrazová

(111) **396862**

(220) 05.12.2022

(320) 05.12.2022

(442) 08.02.2023

(151) 17.05.2023

- (730) **VERDON CAPITE s.r.o.**, Bělehradská 858/23, Praha 2, Vinohrady, 12000, CZ
(740) Jindyne s.r.o., U Statku 77, Mnichovo Hradiště, Hněvovice, 29501
(210) O-582818
(511) (9) elektronické knihy ke stažení; (16) tiskárenské výrobky, knihy; (29) hotová jídla, instantní potraviny a pikantní svačinky, vše na bázi masa, ovoce a zeleniny v rámci této třídy; (30) hotová jídla a polotovary a jídla rychlého občerstvení, a to jídla (svačiny) z kukuřice, obilnin, mouky a sezamu, krekry, noky, knedlíky, palačinky, jídla z těstovin, rýže a obilnin, pirohy, koláče s náplní a pečivo, sendviče a pizzy, jarní závitky a závitky z mořských řas, bochánky vařené v páře, tortilly; (35) poskytování reklamního prostoru, sjednávání předplatného elektronického informačního serveru, sjednávání předplatného na informační média, prodej elektronických knih ke stažení, prodej knih a tiskárenských výrobků, marketing; (38) poskytování přístupu k obsahu, webovým stránkám a portálům; (41) poskytování on-line elektronických publikací (bez možnosti stažení).
Třídy výrobků a služeb:
9, 16, 29, 30, 35, 38, 41
(540)

30 MINUT V KUCHYNI

(593) Obrazová

- (111) **396863**
(220) 05.12.2022
(320) 05.12.2022
(442) 08.02.2023
(151) 17.05.2023
(730) **OPTIMIA holding s.r.o.**, Švédská 1036/19, Praha 5, Smíchov, 15000, CZ
(740) zaeRkováno s.r.o., Vršovické náměstí 111/2, Praha 10, Vršovice, 10100
(210) O-582823
(511) (35) pomoc při řízení obchodní činnosti, obchodní poradenské služby vztahující se k výrobním odvětvím, poskytování administrativních služeb a zpracování dat, outsourcingové služby týkající se obchodní činnosti, outsourcingové služby ke zprostředkování nákupu výrobků pro třetí strany, řízení obchodních projektů pro třetí osoby, řízení odběratelských vztahů [customer relationship management], vedení počítačové evidence, služby v oblasti evidence zaměstnanců, poradenské služby v oblasti řízení telefonních ústředí, provozování telefonních ústředí pro třetí osoby, služby na pomoc při řízení a provozování podniků, při obchodních a průmyslových činnostech, řízení lidských zdrojů, podpora zaměstnávání osob se zdravotním postižením včetně jejich individuálního rozvoje, nábor a umístění zaměstnanců, tvorba tréninkových pracovních programů, vyhledávání dat v počítačových souborech (pro třetí osoby), organizování komerčních nebo reklamních výstav, merchandising, vztahy s médii, zprostředkování obchodních a komerčních kontaktů, navazování a udržování obchodních vztahů s domácími a zahraničními institucemi a jinými subjekty, služby týkající se pomoci a poradenství v oboru řízení obchodní činnosti pro firmy v oblasti energetiky, obstaratelská a zprostředkovatelská činnost v oblasti obchodu, zejména v oblasti energetiky, nákup a prodej elektřiny a plynu, dovoz a vývoz elektřiny nebo plynu, řešení obchodních otázek spojených se stanovováním podmínek dodávek energií a medií, analýzy nákladů, odbytu a měření objemu energií;

(37) údržba nemovitostí, údržba a opravy budov, údržba výrobních procesů, údržba a opravy automobilů, služby týkající se údržby, úklidu a čištění, čištění interiérů a exteriérů budov, opravy nebo údržba požárních hlásičů; (45) podpora poskytování sociálních služeb pro osoby se zdravotním postižením, řízení zdravotních a bezpečnostních rizik, revize norem a postupů pro zajištění souladu se zákony a předpisy, bezpečnostní služby na ochranu majetku a osob, bezpečnostní služby pro lidi pohybující se na Internetu, bezpečnostní označování dokumentů, bezpečnostní inspekční služby pro třetí osoby, bezpečnostní služby pro budovy, hodnocení bezpečnostních rizik, poradenské služby vztahující se k bezpečnosti, poradenské služby vztahující se k ochraně zdraví a bezpečnosti, poskytování služeb v oblasti prověřování osob, monitorování bezpečnostních systémů, monitorování požárních poplašných zařízení, řízení zdravotních a bezpečnostních rizik, konzultace vztahující se k dodržování ochrany údajů.

Třídy výrobků a služeb:
35, 37, 45

(540)

OPTIMIA

(592) Slovní

- (111) **396864**
(220) 06.12.2022
(320) 06.12.2022
(442) 08.02.2023
(151) 17.05.2023
(730) **Leneo s.r.o.**, Domažlická 1123/194, Plzeň, Skvrňany, 31800, CZ
(210) O-582826
(591) Barevná
(511) (35) personální poradenství, poradenství v oblasti personálního řízení, personální řízení a zaměstnanecké poradenství, odborné poradenství v oblasti personálního řízení, zprostředkování obchodů; (41) personální koučink (školení), koučink (školení), školení zaměstnanců, služby vydávání osvědčení o vzdělání, jmenovitě poskytování školení a zkoušení, školení zaměstnanců (služby), vzdělávací semináře, vedení workshopů a seminářů v oblasti rozvoje osobnosti.
Třídy výrobků a služeb:
35, 41
(540)

(593) Obrazová



(593) Obrazová

- (111) **396865**
(220) 07.12.2022
(320) 07.12.2022
(442) 08.02.2023
(151) 17.05.2023
(730) **Nadace Aging Biology Foundation EU**, Na hřebenech II 1718/10, Praha 4, Nusle, 14000, CZ
(740) Rott, Růžička & Guttman a spol., Vyskočilova 1566, Praha 4, Michle, 14000
(210) O-582855
(591) Barevná

(511) (36) finanční sponzorování, poskytování finanční pomoci, financování charitativních projektů, poskytování finančních prostředků na charitativní, edukativní a vědecké účely, shromažďování prostředků pro dobročinné účely; (41) nadační činnost zaměřená na oblast vzdělávání; (42) nadační činnost zaměřená na oblast výzkumu, vědy a technologického vývoje v oblasti genetiky, epigenetiky a biologických věd; (44) nadační činnost zaměřená na oblast lidského zdraví, mechanismů stárnutí lidského organismu, prodlužování délky života a zvyšování kvality života.

Třídy výrobků a služeb:

36, 41, 42, 44

(540)



(593) Obrazová

(111) **396866**

(220) 07.12.2022

(320) 07.12.2022

(442) 08.02.2023

(151) 17.05.2023

(730) **Nadace Aging Biology Foundation EU**, Na hřebenech II 1718/10, Praha 4, Nusle, 14000, CZ

(740) Rott, Růžička & Guttman a spol., Vyskočilova 1566, Praha 4, Michle, 14000

(210) O-582856

(591) Barevná

(511) (36) finanční sponzorování, poskytování finanční pomoci, financování charitativních projektů, poskytování finančních prostředků na charitativní, edukativní a vědecké účely, shromažďování prostředků pro dobročinné účely; (41) nadační činnost zaměřená na oblast vzdělávání; (42) nadační činnost zaměřená na oblast výzkumu, vědy a technologického vývoje v oblasti genetiky, epigenetiky a biologických věd; (44) nadační činnost zaměřená na oblast lidského zdraví, mechanismů stárnutí lidského organismu, prodlužování délky života a zvyšování kvality života.

Třídy výrobků a služeb:

36, 41, 42, 44

(540)



(593) Obrazová

(111) **396867**

(220) 08.12.2022

(320) 08.12.2022

(442) 08.02.2023

(151) 17.05.2023

(730) **Brtník a spol. - pivovar a restaurace U Fleků s.r.o.**, Křemencova 1651/11, Praha 1, Nové Město, 11000, CZ

(740) NEOLEGAL – advokátní a patentová kancelář, Ing. Jaroslav Novotný, patentový zástupce, Římská 2135/45, Praha 2, Vinohrady, 12000

(210) O-582878

(511) (29) vařená masová jídla.

Třídy výrobků a služeb:

29

(540)

Flekovský guláš

(592) Slovní

(111) **396868**

(220) 09.12.2022

(320) 09.12.2022

(442) 08.02.2023

(151) 17.05.2023

(730) **FV - PLAST, a.s.**, Pod Harfou 3/3, Praha 9, Vysočany, 19000, CZ

(740) Dobroslav Musil a partneři s.r.o., Zábřdovická 917/11b, Brno, Zábřdovice, 61500

(210) O-582912

(511) (6) kovové konstrukční prvky, kovové profily, kovové spojovací prostředky pro spojování konstrukčních prvků, kovové spojovací prostředky pro spojování kovových profilů, kovové spojky pro spojování konstrukčních prvků, kovové spojky pro spojování kovových profilů, kovové úchyty pro přichycení konstrukčních prvků a/nebo kovových profilů ke stavebním prvkům, zdem, stropům, podlahám, kovové prvky pro přichycení konstrukčních prvků a/nebo kovových profilů ke stavebním prvkům, zdem, stropům, podlahám, kovové kotvicí prvky pro přichycení konstrukčních prvků a/nebo kovových profilů ke stavebním prvkům, zdem, stropům, podlahám, kovové nosné prvky, kovové konzole a kovové výplňové prvky pro použití s konstrukčními prvky a/nebo kovovými profily, kovové držáky trubek, potrubí, hadic a kabelů, kovové montážní rámy sanitárních zařízení, kovové montážní rámy sanitárních zařízení osazené nádržkami na vodu, splachovači, potrubími a hadicemi, prefabrikované instalační sestavy kovových konstrukčních prvků a/nebo kovových profilů a montážních a/nebo instalačních rámu a držáků, kovové prefabrikované instalační sestavy stěn, stropů, podlah nebo jejich částí s kovovými konstrukčními prvky a/nebo kovovými profily, kovové instalační rámy a držáky, kovové žlaby, kovové lišty, kovové rošty, kovové sifony, kovové zámečnické výrobky, kovové opěry a podpěry, kovové rozdělovače pro potrubní systémy, kovové rozdělovače s průtokoměry pro potrubní systémy, kovové rozdělovače pro podlahové vytápění nebo chlazení, kovové rozdělovače pro stropní chlazení nebo vytápění, kovové rychlospojky, kovové přechodové spojky, kovové spojky pro potrubí, kovové ventily, kovové vodovodní ventily, kovové kohoutky; (9) elektronická zařízení pro splachování vody,

elektronické rozvaděče, rozvodové skříně, průtokoměry, čidla rosného bodu, konvertory rosného bodu, sběrnice, termostaty, termopohony (termoregulátory), řídicí jednotky tepelných čerpadel; (11) sanitární zařízení a přístroje, zařízení a přístroje pro rozvody a odtok vody, a to baterie směšovací pro vodovodní potrubí, filtry na pitnou vodu, bidety, dřezy, fontány, instalační materiál pro vany, koupací vany, koupelňové armatury, koupelňové (vanové) vyzdívky, pisoáry, potrubí jako část hygienických zařízení a instalací, radiátory, radiátorové uzávěry, regulačně-bezpečnostní zařízení pro vodovodní zařízení, zařízení pro sauny, vany pro sedací koupele, sedátka záchodová, splachovací zařízení a jeho součásti, sprchy, sprchovací kouty, vodovodní těsnění, toalety (splachovací záchody), umyvadla, dezinfekční dávkovače pro toalety, sušiče rukou, vanové armatury, přístroje pro víření vody, zařízení na úpravu a filtrování vody, přenosné záchody, zásobníky vody, směšovací soupravy pro podlahové vytápění nebo chlazení, kohouty a kohoutky na potrubí, armatury, tepelná čerpadla, tepelná čerpadla (pumpy), venkovní jednotky tepelných čerpadel, zásobníky na vodu pro tepelná čerpadla, zásobníkové ohřivače vody, chladič jednotky pro chlazení budov, větrací (klimatizační) přístroje a zařízení, rekuperační jednotky, větrací jednotky s rekuperací tepla, odvlhčovací jednotky; (17) zvukoizolační podložky a vložky pro použití v výrobky ve třídě 6, materiály těsnící, ucpávací a izolační, nekovová ohebná potrubí, trubky a hadice, kroužky z gumy, polotovary z plastických hmot, plastové těsnění, nekovové ohebné trubky pro podlahové, stěnové nebo stropní vytápění nebo chlazení, nekovové ohebné trubky pro rozvody teplé a studené vody, nekovové ohebné trubky pro rozvod vzduchu, tepelná a kročejová izolace, plastové prvky pro uložení trubek, plastové lišty pro uložení trubek, plastové spojovací prostředky pro propojení trubek, plastové spojky pro potrubí, plastové rychlospojky, plastové přechodové spojky, plastové spojky s kovovým závitem; (19) plastové spojovací prostředky pro spojování konstrukčních prvků, plastové spojovací prostředky pro spojování kovových profilů, plastové spojky pro spojování konstrukčních prvků, plastové úchyty pro přichycení konstrukčních prvků a/nebo kovových profilů ke stavebním prvkům, zdem, stropům, podlahám, plastové prvky pro přichycení konstrukčních prvků a/nebo kovových profilů ke stavebním prvkům, zdem, stropům, podlahám, plastové kotvití prvky pro přichycení konstrukčních prvků a/nebo kovových profilů ke stavebním prvkům, zdem, stropům, podlahám, plastové nosné prvky, plastové konzole a výplňové prvky pro použití s konstrukčními prvky a/nebo kovovými profily, plastové držáky trubek, potrubí, hadic a kabelů, dřevěné desky pro použití s konstrukčními prvky a/nebo kovovými profily, nekovové žlaby, plastové rošty, nekovové sifony, nekovové pevné trubky pro vedení kapalin, nekovové stavební materiály, plastové tvarovky, plastové desky pro uložení trubek, lamelové spojky desek, desky s příměsí grafitu (nikoliv izolační), protipožární desky pro použití ve stavebnictví (nikoliv izolační); (20) nábytek a jeho části, a to nábytek do koupelen a nábytek sanitární, výrobky z plastů, nezahrnuté do jiných tříd, a to kryty či vložky pro dřezy, nekovové kontejnery, koupelňové police, schránky z umělých hmot, toaletní stolky, vodovodní ventily z umělých hmot, nekovové věšáky, zrcadla, výrobky z plastických hmot spadající do této třídy, a to krabice z umělých hmot, nádoby z umělých hmot (jako obaly), plastové úchytky pro kabely, hmoždinky z plastu, nekovové šrouby, nekovové těsnící uzávěry, nekovové uzávěry na nádoby, nekovové ventily, plastové rozdělovače pro potrubní systémy, plastové rozdělovače s průtokoměry pro potrubní systémy, plastové rozdělovače pro podlahové vytápění nebo chlazení, plastové rozdělovače pro stropní chlazení nebo vytápění, plastové spojovací konektory pro neelektrické kabely, plastové kohouty a kohoutky, nekovové ventily (kohoutky).

Třídy výrobků a služeb:
6, 9, 11, 17, 19, 20

(540)



(593) Obrazová

(111) **396869**

(220) 10.12.2022

(320) 10.12.2022

(442) 08.02.2023

(151) 17.05.2023

(730) **KuPr system, s.r.o.**, Jeremenkova 1171/102, Praha 4, Podolí, 14000, CZ

(740) Mgr. David Müller, Filipova 2016/6, Praha 4, Chodov, 14800

(210) O-582928

(591) Barevná

(511) (6) konstrukce (kovové), kovové konstrukce pro podstavce (stojany), kovové rámové konstrukce, kovové stavební konstrukce, kovové přístřešky (konstrukce), přístřešky vyrobené převážně z kovových materiálů, konstrukce vyrobené převážně z kovových materiálů pro fotovoltaické a solární panely, kovové pergoly, kovová střešní krytina obsahující fotovoltaické články; (19) přístřešky (konstrukce) z nekovových materiálů, konstrukce vyrobené převážně z nekovových materiálů pro fotovoltaické a solární panely, nekovové pergoly, nekovové stavební panely; (37) výstavba přístřešků a verand, instalace fotovoltaických článků a modulů, instalace solárních energetických systémů, instalace solárních panelů jakožto energetických systémů, nikoli pro obytné budovy, instalace a údržba nabíjecích stanice pro elektromobily, stavba konstrukcí pro fotovoltaické panely, stavba částí budov, instalace fotovoltaických panelů na dopravní stavby a protihlukové stěny, údržba staveb, instalace a montáž pouličního nábytku, přístřešků a pergol.

Třídy výrobků a služeb:

6, 19, 37

(540)



(593) Obrazová

(111) **396870**
(220) 10.12.2022
(320) 10.12.2022
(442) 08.02.2023
(151) 17.05.2023
(730) **REALS advokátní kancelář s.r.o.**, Na Doubkové 1281/2, Praha 5, Smíchov, 15000, CZ
(210) O-582932
(591) Barevná
(511) (16) brožury, desky na dokumenty, kancelářské potřeby, prospekty, tištěné publikace; (35) podnikové poradenství a obchodní management, sekretářské služby; (36) poradenské služby v oblasti nemovitostí, advokátní úschovy; (41) organizování a vedení odborných seminářů a školení; (45) činnost advokátní kanceláře, výkon advokacie, právní poradenství v oblasti podnikání a obchodu, ověřování podpisů, právní služby týkající se nemovitostí.
Třídy výrobků a služeb:
16, 35, 36, 41, 45

(540)



(593) Obrazová

(111) **396871**
(220) 10.12.2022
(320) 10.12.2022
(442) 08.02.2023
(151) 17.05.2023
(730) **REALS advokátní kancelář s.r.o.**, Na Doubkové 1281/2, Praha 5, Smíchov, 15000, CZ
(210) O-582933
(591) Barevná
(511) (16) brožury, desky na dokumenty, kancelářské potřeby, prospekty, tištěné publikace; (35) podnikové poradenství a obchodní management, sekretářské služby; (36) poradenské služby v oblasti nemovitostí, advokátní úschovy; (41) organizování a vedení odborných seminářů a školení; (45) činnost advokátní kanceláře, výkon advokacie, právní poradenství v oblasti podnikání a obchodu, ověřování podpisů, právní služby týkající se nemovitostí.
Třídy výrobků a služeb:
16, 35, 36, 41, 45

(540)

REALS

(593) Obrazová

(111) **396872**
(220) 10.12.2022
(320) 10.12.2022
(442) 08.02.2023
(151) 17.05.2023
(730) **Modrý Martin**, Na výsluní 551, Zruč-Senec, Zruč, 33008, CZ
(210) O-582934
(591) Barevná
(511) (25) bundy, košile, krátké kalhoty, mikiny, mikiny s kapucí, nákrčník [páska kolem krku z látky, části oděvů], ponožky, pracovní oděvy, reflexní bundy, šály a šátky na hlavu, šály, oděvy, pokrývky hlavy, baseballové čepice, čepice s kšiltem, čepice s bambulí, čepice (pokrývky hlavy), pletené čepice; (35) reklamní, marketingové a propagační služby, maloobchodní prodej čistících přípravků, maloobchodní prodej čistících předmětů, maloobchodní prodej hmků a sklenic, maloobchodní prodej oblečení, maloobchodní prodej oděvů, maloobchodní prodej papírnického zboží, maloobchodní prodej pokrývek hlavy, maloobchodní služby týkající se automobilových dílů, maloobchodní služby týkající se automobilového příslušenství, maloobchodní služby v oblasti oděvních doplňků, maloobchodní služby v oblasti příslušenství k autům, maloobchod a velkoobchod s výrobky uvedenými shora ve třídě 25; (37) údržba, opravy a tankování vozidel a automobilů, autoservisy, autoservisy [doplňování paliva a údržba], autoservisy pro údržbu vozidel, čištění a mytí aut, čištění vozidel, hygienické čištění (vozidel), montáž vnějších, vnitřních a mechanických součástí vozidel na objednávku [tuning], motorová vozidla (údržba a opravy -), mytí a konzervace povrchu motorových vozidel, opravy a finální úpravy karosérií pro třetí osoby, opravy a údržba částí podvozků a karosérií vozidel, opravy brzdových systémů pro vozidla, opravy vozidel poškozených při nehodě, ošetřování vozidel antikoročním nátěrem, poskytování informací ohledně oprav vozidel, poskytování informací ohledně údržby vozidel, renovace vozidel, služby autoservisu pro opravy motorových vozidel, služby autoservisu pro údržbu vozidel, služby v oblasti obnovování automobilů.
Třídy výrobků a služeb:
25, 35, 37

(540)



(593) Obrazová

(111) **396873**

(220) 13.12.2022

(320) 13.12.2022

(442) 08.02.2023

(151) 17.05.2023

(730) **Nadace VÝJIMEČNÍ**, Karla Engliše 3201/6, Praha 5, Smíchov, 15000, CZ

(740) Halaxová & Halaxová TETRAPAT, Mgr. Eva Halaxová, Jinonická 804/80, Praha 5, Košíře, 15800

(210) O-582970

(511) (35) obchodní činnost v oblasti sociálních a charitativních služeb na podporu a pomoc lidem a organizacím, styk s veřejností, vyhledávání sponzorů, propagace zboží a služeb prostřednictvím sponzorování, výroba reportážních reklam, propagace a reklama, merchandising, marketing zboží a služeb pro třetí osoby, event marketing (získávání zákazníků pořádáním akcí), partnerský marketing a propojování klientů s ambasadory a partnery, propagace výrobků a služeb jiných subjektů prostřednictvím reklamy na internetových stránkách, reklamní a marketingové služby poskytované prostřednictvím sociálních médií, šíření reklamních, marketingových a propagačních materiálů, psaní reklamních textů, výroba zvukových záznamů k marketingovým účelům, sbírání informací do počítačové databáze, zprostředkování obchodních a komerčních kontaktů, administrativní služby v oblasti sociálních a charitativních služeb na podporu a pomoc lidem a organizacím; (36) finanční sponzorování, poskytování finanční pomoci, veřejné finanční sbírky, financování projektů, nadační činnost v oblasti finanční na podporu a pomoc lidem a organizacím, shromažďování finančních prostředků na dobročinné účely, organizování sbírek, organizace veřejné sbírky prostřednictvím internetu, charitativní finanční činnost, zajišťování financí pro humanitární projekty; (41) nadační činnost v oblasti vzdělávání, zábavy, kultury, umění a sportu, poradenství, organizační podpora a vytváření projektů v oblasti vzdělávání, zábavy, kultury, umění a sportu, organizování a pořádání kulturních dobročinných/humanitárních a charitativních akcí, organizování a pořádání kulturních, společenských, zábavních a sportovních akcí, pořádání benefičních koncertů, organizování a pořádání kulturních a sportovních soutěží, akcí, závodů a turnajů, školicí, vzdělávací a lektorská činnost, pořádání a zajišťování odborných tematických seminářů, eventů, workshopů a konferencí, provozování sportovních a vzdělávacích zařízení, vydavatelská a nakladatelská činnost, a to vše na podporu a pomoc lidem a organizacím, provoz elektronických portálů v oblasti sportu a zábavy.

Třídy výrobků a služeb:

35, 36, 41

(540)

NADACE VÝJIMEČNÍ

(592) Slovní

(111) **396874**

(220) 13.12.2022

(320) 13.12.2022

(442) 08.02.2023

(151) 17.05.2023

(730) **Nadace VÝJIMEČNÍ**, Karla Engliše 3201/6, Praha 5, Smíchov, 15000, CZ

(740) Halaxová & Halaxová TETRAPAT, Mgr. Eva Halaxová, Jinonická 804/80, Praha 5, Košíře, 15800

(210) O-582971

(591) Barevná

(511) (35) obchodní činnost v oblasti sociálních a charitativních služeb na podporu a pomoc lidem a organizacím, styk s veřejností, vyhledávání sponzorů, propagace zboží a služeb prostřednictvím sponzorování, výroba reportážních reklam, propagace a reklama, merchandising, marketing zboží a služeb pro třetí osoby, event marketing (získávání zákazníků pořádáním akcí), partnerský marketing a propojování klientů s ambasadory a partnery, propagace výrobků a služeb jiných subjektů prostřednictvím reklamy na internetových stránkách, reklamní a marketingové služby poskytované prostřednictvím sociálních médií, šíření reklamních, marketingových a propagačních materiálů, psaní reklamních textů, výroba zvukových záznamů k marketingovým účelům, sbírání informací do počítačové databáze, zprostředkování obchodních a komerčních kontaktů, administrativní služby v oblasti sociálních a charitativních služeb na podporu a pomoc lidem a organizacím; (36) finanční sponzorování, poskytování finanční pomoci, veřejné finanční sbírky, financování projektů, nadační činnost v oblasti finanční na podporu a pomoc lidem a organizacím, shromažďování finančních prostředků na dobročinné účely, organizování sbírek, organizace veřejné sbírky prostřednictvím internetu, charitativní finanční činnost, zajišťování financí pro humanitární projekty; (41) nadační činnost v oblasti vzdělávání, zábavy, kultury, umění a sportu, poradenství, organizační podpora a vytváření projektů v oblasti vzdělávání, zábavy, kultury, umění a sportu, organizování a pořádání kulturních dobročinných/humanitárních a charitativních akcí, organizování a pořádání kulturních, společenských, zábavních a sportovních akcí, pořádání benefičních koncertů, organizování a pořádání kulturních a sportovních soutěží, akcí, závodů a turnajů, školicí, vzdělávací a lektorská činnost, pořádání a zajišťování odborných tematických seminářů, eventů, workshopů a konferencí, provozování sportovních a vzdělávacích zařízení, vydavatelská a nakladatelská činnost, a to vše na podporu a pomoc lidem a organizacím, provoz elektronických portálů v oblasti sportu a zábavy.

Třídy výrobků a služeb:

35, 36, 41

(540)



(593) Obrazová

(111) **396875**

(220) 13.12.2022

(320) 13.12.2022

(442) 08.02.2023

(151) 17.05.2023

(730) **Kutnohorská Mincovna a.s.**, Tylova 390/9, Kutná Hora, Kutná Hora-Vnitřní Město, 28401, CZ

(740) zaeRkováno s.r.o., Vršovické náměstí 111/2, Praha 10, Vršovice, 10100

(210) O-582988

(511) (14) vzácné kovy a jejich slitiny a výrobky z těchto materiálů, a to šperky, mince, numismatické sbírky, medaile, žetony, vyznamenání, medailony, sošky a odznaky, mince, sběratelské mince, pamětní medaile, odlévané mince a medailony ze železných a obecných neželezných kovů a jejich slitin, měděné žetony, odznaky ze vzácných kovů, přívěšky, diamanty, drahokamy, slitiny drahých kovů, drahé kovy, surové nebo jako polotovary, figurky [sošky] z drahých kovů, hodinky, časoměry, ingoty z drahých kovů, perly [šperky], platina [kov], polodrahokamy, stříbro, surové nebo jako polotovary, klenoty k osobnímu krášení, manžetové knoflíčky, umělecká díla z drahých kovů, dráty z drahých kovů [šperky], zlato, surové nebo jako polotovary; (35) maloobchodní a velkoobchodní služby pro drahé kovy a výrobky z drahých kovů, zejména zlata, stříbra, platiny, maloobchodní a velkoobchodní služby pro diamanty, mince a medaile, administrativní zpracování objednávek, analýza nákladů a cen, dodavatelské služby pro třetí osoby, dražby, ekonomické a obchodní prognózy, obchodní nebo ekonomické informace, prezentace výrobků v komunikačních médiích pro účely maloobchodu, marketing, merchandising, pomoc při řízení obchodní činnosti, odborné obchodní a ekonomické poradenství, předvádění zboží, partnerský marketing a propojování klientů s ambasadory a partnery, event marketing (získávání zákazníků pořádáním akcí); (40) zpracování kovů (ražení), odlévání a zpracování kovů železných i neželezných, odlévání drahých kovů a jejich slitin, slévání drahých kovů, zlatnictví a stříbrnictví na zakázku, pozlacování a postříbřování šperků, klenotnictví a kovotepectví (zpracování materiálů, výroba zlatých a stříbrných šperků na zakázku), sběr, úprava a zpracování veškerých sběrných (druhotných) surovin, především s obsahem zlata a jiných drahých kovů; (42) klasifikace mincí, služby v oblasti analýzy mincí (ověřování), zprostředkovatelské a poradenské služby v oblasti numismatiky, jako jsou expertizy a ověřování numismatických sbírek, design (grafické umění), navrhování a vývoj počítačového hardwaru a softwaru.

Třídy výrobků a služeb:
14, 35, 40, 42

(540)



(593) Obrazová

(111) **396876**
(220) 13.12.2022
(320) 13.12.2022
(442) 08.02.2023
(151) 17.05.2023
(730) **Kutnohorská Mincovna a.s.**, Tylova 390/9, Kutná Hora, Kutná Hora-Vnitřní Město, 28401, CZ
(740) zaeRkováno s.r.o., Vršovické náměstí 111/2, Praha 10, Vršovice, 10100
(210) O-582989
(511) (14) vzácné kovy a jejich slitiny a výrobky z těchto materiálů, a to šperky, mince, numismatické sbírky, medaile, žetony, vyznamenání, medailony, sošky a odznaky, mince, sběratelské mince, pamětní medaile, odlévané mince a medailony ze železných a obecných neželezných kovů a jejich slitin, měděné žetony, odznaky ze vzácných kovů, přívěšky, diamanty, drahokamy, slitiny drahých kovů, drahé kovy, surové nebo jako polotovary, figurky [sošky] z drahých kovů, hodinky, časoměry, ingoty z drahých kovů, perly [šperky], platina [kov], polodrahokamy, stříbro, surové nebo jako polotovary, klenoty k osobnímu krášení, manžetové knoflíčky, umělecká díla z drahých kovů, dráty z drahých kovů [šperky], zlato, surové nebo jako polotovary; (35) maloobchodní a velkoobchodní služby pro drahé kovy a

výrobky z drahých kovů, zejména zlata, stříbra, platiny, maloobchodní a velkoobchodní služby pro diamanty, mince a medaile, administrativní zpracování objednávek, analýza nákladů a cen, dodavatelské služby pro třetí osoby, dražby, ekonomické a obchodní prognózy, obchodní nebo ekonomické informace, prezentace výrobků v komunikačních médiích pro účely maloobchodu, marketing, merchandising, pomoc při řízení obchodní činnosti, odborné obchodní a ekonomické poradenství, předvádění zboží, partnerský marketing a propojování klientů s ambasadory a partnery, event marketing (získávání zákazníků pořádáním akcí); (40) zpracování kovů (ražení), odlévání a zpracování kovů železných i neželezných, odlévání drahých kovů a jejich slitin, slévání drahých kovů, zlatnictví a stříbrnictví na zakázku, pozlacování a postříbřování šperků, klenotnictví a kovotepectví (zpracování materiálů, výroba zlatých a stříbrných šperků na zakázku), sběr, úprava a zpracování veškerých sběrných (druhotných) surovin, především s obsahem zlata a jiných drahých kovů; (42) klasifikace mincí, služby v oblasti analýzy mincí (ověřování), zprostředkovatelské a poradenské služby v oblasti numismatiky, jako jsou expertizy a ověřování numismatických sbírek, design (grafické umění), navrhování a vývoj počítačového hardwaru a softwaru.

Třídy výrobků a služeb:
14, 35, 40, 42

(540)



(593) Obrazová

(111) **396877**
(220) 13.12.2022
(320) 13.12.2022
(442) 08.02.2023
(151) 17.05.2023
(730) **Kutnohorská Mincovna a.s.**, Tylova 390/9, Kutná Hora, Kutná Hora-Vnitřní Město, 28401, CZ
(740) zaeRkováno s.r.o., Vršovické náměstí 111/2, Praha 10, Vršovice, 10100
(210) O-582990
(511) (14) vzácné kovy a jejich slitiny a výrobky z těchto materiálů, a to šperky, mince, numismatické sbírky, medaile, žetony, vyznamenání, medailony, sošky a odznaky, mince, sběratelské mince, pamětní medaile, odlévané mince a medailony ze železných a obecných neželezných kovů a jejich slitin, měděné žetony, odznaky ze vzácných kovů, přívěšky, diamanty, drahokamy, slitiny drahých kovů, drahé kovy, surové nebo jako polotovary, figurky [sošky] z drahých kovů, hodinky, časoměry, ingoty z drahých kovů, perly [šperky], platina [kov], polodrahokamy, stříbro, surové nebo jako polotovary, klenoty k osobnímu krášení, manžetové knoflíčky, umělecká díla z drahých kovů, dráty z drahých kovů [šperky], zlato, surové nebo jako polotovary; (35) maloobchodní a velkoobchodní služby pro drahé kovy a výrobky z drahých kovů, zejména zlata, stříbra, platiny, maloobchodní a velkoobchodní služby pro diamanty, mince a medaile, administrativní zpracování objednávek, analýza nákladů a cen, dodavatelské služby pro třetí osoby, dražby, ekonomické a obchodní prognózy, obchodní nebo ekonomické informace, prezentace výrobků v komunikačních médiích pro účely maloobchodu, marketing, merchandising, pomoc při řízení obchodní činnosti, odborné obchodní a ekonomické poradenství, předvádění zboží, partnerský marketing a propojování klientů s ambasadory a partnery, event marketing (získávání zákazníků pořádáním akcí); (40) zpracování kovů (ražení), odlévání a zpracování kovů železných i neželezných, odlévání drahých kovů a jejich slitin, slévání drahých kovů, zlatnictví a stříbrnictví na zakázku, pozlacování a postříbřování šperků, klenotnictví a kovotepectví

(zpracování materiálů, výroba zlatých a stříbrných šperků na zakázku), sběr, úprava a zpracování veškerých sběrných (druhotných) surovin, především s obsahem zlata a jiných drahých kovů; (42) klasifikace mincí, služby v oblasti analýzy mincí (ověřování), zprostředkovatelské a poradenské služby v oblasti numismatiky, jako jsou expertizy a ověřování numismatických sbírek, design (grafické umění), navrhování a vývoj počítačového hardwaru a softwaru.

Třídy výrobků a služeb:
14, 35, 40, 42

(540)



(593) Obrazová

(111) **396878**

(220) 14.12.2022

(320) 14.12.2022

(442) 08.02.2023

(151) 17.05.2023

(730) **Štefanová Lucia**, 91, Žišov, 39181, CZ

(740) JUDr. Ivo Jahelka, Sládkova 351, Jindřichův Hradec, Jindřichův Hradec II, 37701

(210) O-583001

(511) (24) textilie a náhražky textilií, bytový textil, textilní a plastové záclony a závěsy; (35) reklama, propagace, řízení obchodní činnosti, obchodní administrativní, kancelářské práce; (41) vzdělávání, školení, zábava, sportovní a kulturní činnosti.

Třídy výrobků a služeb:
24, 35, 41

(540)

LuciaJazz

(592) Slovní

(111) **396879**

(220) 14.12.2022

(320) 14.12.2022

(442) 08.02.2023

(151) 17.05.2023

(730) **Colosseum, a.s.**, Evropská 2758/11, Praha 6, Dejvice, 16000, CZ

(740) Mgr. Lukáš Dlabáček, patentový zástupce, Bolzanova 461/5, Brno, Černovice, 61800

(210) O-583007

(511) (36) obchodování s cennými papíry.

Třídy výrobků a služeb:
36

(540)

Dialog

(593) Obrazová

(111) **396880**

(220) 14.12.2022

(320) 14.12.2022

(442) 08.02.2023

(151) 17.05.2023

(730) **Colosseum, a.s.**, Evropská 2758/11, Praha 6, Dejvice, 16000, CZ

(740) Mgr. Lukáš Dlabáček, patentový zástupce, Bolzanova 461/5, Brno, Černovice, 61800

(210) O-583011

(511) (36) obchodování s cennými papíry.

Třídy výrobků a služeb:
36

(540)

DIALOG

(592) Slovní

(111) **396881**

(220) 14.12.2022

(320) 14.12.2022

(442) 08.02.2023

(151) 17.05.2023

(730) **P4P Technology a.s.**, Na příkopě 857/18, Praha 1, Nové Město, 11000, CZ

(740) NEOLEGAL - advokátní a patentová kancelář, JUDr. Petr Novotný, Římská 2135/45, Praha 2, Vinohrady, 12000

(210) O-583015

(511) (1) protein (surovina); (3) mýdla, vlasové vody, kosmetické přípravky, kosmetické krémy, krémy na pokožku neléčebné, prostředky ústní hygieny neléčebné, éterické oleje, oleje pro kosmetické účely, pleťové vody pro kosmetické účely, šampony, kosmetické přípravky pro péči o pokožku, rostlinné výtažky pro kosmetické účely, aroma (éterické oleje), aroma do nápojů (éterické oleje), čisticí oleje, éterické oleje, kosmetika, přípravky do koupele, koupelové soli, krémy kosmetické, květinové parfémy, oleje pro kosmetické účely, oleje pro toaletní účely, parfémy, potpourri, voda parfémovaná, přírodní kosmetika, bio kosmetika, rostlinné oleje pro kosmetické účely, rostlinné silice, bylinné krémy, bylinné gely, tělové regenerační balzámy, opalovací kosmetika, kosmetické obličejové masky, koupelové oleje, sprchové oleje, masážně regenerační oleje, masážní emulze, pleťové vody a pleťová tonika, vlasová kosmetika, směsi rostlinných silic; (5) proteinové potravinové doplňky, lidský plazmový protein, proteinové potraviny pro léčebné účely, vitamínové přípravky, minerální potravinové doplňky, výživové doplňky, potravinové doplňky pro lidi a zvířata, kombinované přípravky vitamínů, minerálů a rostlinných výtažků, doplňky zdravé výživy; (32) nealkoholické nápoje, proteinové nápoje; (35) maloobchodní a velkoobchodní prodej mýdel, vlasových vod, kosmetických přípravků, kosmetických krémů, krémů na pokožku, prostředků na čištění zubů, éterických olejů, olejů pro kosmetické účely, pleťových vod pro kosmetické účely, šampónů, kosmetických přípravků na péči o pokožku, rostlinných výtažků pro kosmetické použití, vitamínových přípravků, minerálních potravinových doplňků, výživových doplňků,

potravinových doplňků pro lidi a zvířata, kombinovaných přípravků vitamínů, minerálů a rostlinných výtažků. (540)

Třídy výrobků a služeb:
1, 3, 5, 32, 35

(540)

» **Bloody Vital** «

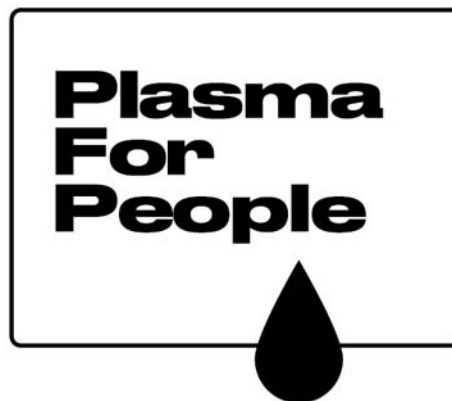

(593) Obrazová

(593) Obrazová

(111) **396882**

(220) 14.12.2022

(320) 14.12.2022

(442) 08.02.2023

(151) 17.05.2023

(730) **P4P Technology a.s.**, Na příkopě 857/18, Praha 1, Nové Město, 11000, CZ

(740) NEOLEGAL - advokátní a patentová kancelář, JUDr. Petr Novotný, Římská 2135/45, Praha 2, Vinohrady, 12000

(210) O-583016

(511) (1) protein (surovina); (5) proteinové potravinové doplňky, lidský plazmový protein, proteinové potraviny pro léčebné účely, vitamínové přípravky, minerální potravinové doplňky, výživové doplňky, potravinové doplňky pro lidi a zvířata, kombinované přípravky vitamínů, minerálů a rostlinných výtažků, doplňky zdravé výživy; (41) vydávání textů (s výjimkou reklamních), výuka, vzdělávací služby, školení, vydávání knih, výroba rozhlasových a televizních programů, pořádání a vedení kongresů, informace o vzdělávání, pořádání výstav ke kulturním nebo vzdělávacím účelům, pořádání a vedení seminářů, on-line vydávání elektronických knih a časopisů, poskytování elektronických publikací on-line bez možnosti stažení, psaní textů (jiných než reklamních), poskytování videí on-line bez možnosti stažení; (42) laboratorní výzkum, pronájem laboratorních přístrojů a nástrojů, lékařské laboratorní služby (výzkum); (44) lékařské laboratorní služby pro analýzu vzorků odebraných pacientům, lékařské služby.

Třídy výrobků a služeb:

1, 5, 41, 42, 44

(111) **396883**

(220) 14.12.2022

(320) 14.12.2022

(442) 08.02.2023

(151) 17.05.2023

(730) **Kočí Josef**, Prokopa Holého 1908, Čáslav, Čáslav-Nové Město, 28601, CZ

(210) O-583018

(511) (35) online objednávkové služby, online objednávkové služby odnášky jídla z restaurací a jeho donášky; (39) doprava a přeprava, služby v oblasti cestování a osobní doprava, taxislužba, taxislužba pro vozičkáře, osobní doprava, pozemní osobní doprava.

Třídy výrobků a služeb:

35, 39

(540)

GO4U

(592) Slovní

(111) **396884**

(220) 19.12.2022

(320) 19.12.2022

(442) 08.02.2023

(151) 17.05.2023

(730) **Adventum Befektetési Alapkezelő Zártkörűen Működő,**

Részvénytársaság, Batthyány utca 3. fszt.1., 1015 Budapest, HU

(740) T&S PARTNERS s.r.o., advokátní kancelář, Laubova 1729/8, Praha 3, Vinohrady, 13000

(210) O-583067

(511) (35) reklamní, marketingové a propagační služby, pomoc v obchodní a podnikatelské činnosti, management a administrativní služby, sjednávání smluv o nákupu a prodeji pro třetí strany, administrativní služby v oblasti akciových plánů pro zaměstnance, vedení dražeb, nákupní služby, služby nákupních agentur, poradenské a konzultační služby v oblasti zásobování (nákupu) zbožím pro jiné subjekty, pomoc při řízení obchodní činnosti, služby zásobování alkoholickými nápoji pro jiné osoby (nákup zboží a služeb pro jiné podniky), zajišťování smluv na nákup a prodej zboží a služeb pro druhé, dojednávání dohod týkajících se prodeje a nákupu zboží, poradenské služby zaměřené na nákup zboží jménem třetích osob, poradenské služby v oblasti obchodního zprostředkování zboží a služeb, obchodní správa licencí k výrobkům a službám jiných osob, doporučování výrobků spotřebitelům pro obchodní účely, poskytování spotřebitelských informací v oblasti výrobků a služeb, zajišťování nákupu zboží pro třetí osoby, srovnávání cen, zásobovací služby pro jiné osoby (nákup zboží a služeb pro jiné podniky), poskytování služeb srovnání ceny energií, zprostředkování smluv týkajících se dodávek energií, obchodní poradenské a informační služby ohledně tarifů, informační služby o obchodních metodách, služby předplatného na balíček informačních médií, služby předplatného elektronického tisku, služby předplatného databázových služeb prostřednictvím komunikací, služby exportní agentury, služby propagace exportu, poskytování poradenství v souvislosti se spotřebními

výrobky, administrativa prodeje, služby řízení prodeje, konzultace v oblasti prodejních technik a prodejních programů, poskytování informací o obchodním prodeji, sjednávání předplatného na informační balíčky, sjednávání předplatného na internetové služby, administrativní zpracování objednávek, administrativní služby, obchodní informace a rady pro spotřebitele (poradna pro spotřebitele), poskytování obchodních informací spotřebitelům, obchodní informační a poradenské služby pro spotřebitele se zaměřením na kosmetiku, obchodní informační a poradenské služby pro spotřebitele se zaměřením na léčidla, zprostředkování dovozu a vývozu, zprostředkování dovozu a vývozu v oblasti energetických služeb, služby obchodní komory na podporu obchodu, služby obchodní komory na podporu podnikání, zprostředkování obchodních a komerčních kontaktů, zprostředkování a uzavírání obchodních transakcí pro třetí osoby, zajišťování obchodních transakcí a obchodních kontaktů, sjednávání a uzavírání obchodních transakcí pro třetí strany prostřednictvím telekomunikačních systémů, sjednávání a uzavírání obchodních transakcí pro třetí strany, poradenské služby vztahující se ke komerčním transakcím, služby obchodního zprostředkování pro třetí strany, informace a konzultace v oblasti zahraničního obchodu, poskytování poradenství spotřebitelům v souvislosti s laptopy, administrativní služby v oblasti příjmu prodejních objednávek, poradenství ohledně kalkulace prodejních objednávek, reklamní služby jiných prodejců umožňující zákazníkům si služby těchto prodejců pohodlně prohlédnout a porovnat, shromažďování různých pojišťovacích služeb ve prospěch ostatních, aby si mohli zákazníci tyto služby pohodlně porovnat a nakoupit, shromažďování různých telekomunikačních služeb ve prospěch ostatních, aby si mohli zákazníci tyto služby pohodlně porovnat a nakoupit, zprostředkování seznamů na bázi jmen a adres, zprostředkování smluv pro třetí osoby, vyjednávání smluv s plátcí zdravotního pojištění, sjednávání smluvních obchodních služeb s třetími stranami, shromažďování licitačních nabídek, elektronické zpracování objednávek, objednávkové služby (pro třetí strany), zajišťování smluv na poskytování služeb pro třetí osoby, zajišťování předplatného telekomunikačních služeb, zpracování telefonických a elektronických objednávek, telemarketing, pořádání podnikových prezentací spojených s nákupem a prodejem výrobků, zprostředkování smluv týkajících se nákupu a prodeje zboží, služby obchodního zprostředkování a poradenství v oboru prodeje výrobků a poskytování služeb, nákup zboží a služeb pro jiné podniky, informace o hodnocení prodejnosti výrobků, poradenské služby ohledně nákupu zboží jménem podniku, zpracování e-mailových objednávek, poskytování zákaznických informací o produktech prostřednictvím internetu, administrativní služby související s odkazováním klientů na právníky, management pro průmyslové a obchodní podniky v oblasti jejich zásobování kancelářskými potřebami, poskytování administrativních služeb pro internetový prodej, obchodní zprostředkovatelské služby týkající se propojování potenciálních soukromých investorů s podnikateli, kteří potřebují financování; (36) získávání finančních prostředků a finanční sponzorování, uzavírání pojištění, poskytování předplacených karet a kuponů, služby nemovitostní (realitní služby), finanční odhady, finanční, peněžní a bankovní služby, poskytování bezpečnostních schránek.

Třídy výrobků a služeb:
35, 36

(540) **Adventum**

(592) Slovní

(111) **396885**

(220) 19.12.2022

(320) 19.12.2022

(442) 08.02.2023

(151) 17.05.2023

(730) **Adventum Befektetési Alapkezelő Zártkörűen Működő,**

Részvénytársaság, Batthyány utca 3. fszt.1., 1015 Budapest, HU

(740) T&S PARTNERS s.r.o., advokátní kancelář, Laubova 1729/8, Praha 3, Vinohrady, 13000

(210) O-583068

(511) (35) reklamní, marketingové a propagační služby, pomoc v obchodní a podnikatelské činnosti, management a administrativní služby, sjednávání smluv o nákupu a prodeji pro třetí strany, administrativní služby v oblasti akciových plánů pro zaměstnance, vedení dražeb, nákupní služby, služby nákupních agentur, poradenské a konzultační služby v oblasti zásobování (nákupu) zbožím pro jiné subjekty, pomoc při řízení obchodní činnosti, služby zásobování alkoholickými nápoji pro jiné osoby (nákup zboží a služeb pro jiné podniky), zajišťování smluv na nákup a prodej zboží a služeb pro druhé, dojednávání dohod týkajících se prodeje a nákupu zboží,

poradenské služby zaměřené na nákup zboží jménem třetích osob, poradenské služby v oblasti obchodního zprostředkování zboží a služeb, obchodní správa licencí k výrobkům a službám jiných osob, doporučování výrobků spotřebitelům pro obchodní účely, poskytování spotřebitelských informací v oblasti výrobků a služeb, zajišťování nákupu zboží pro třetí osoby, srovnávání cen, zásobovací služby pro jiné osoby (nákup zboží a služeb pro jiné podniky), poskytování služeb srovnání ceny energií, zprostředkování smluv týkajících se dodávek energií, obchodní poradenské a informační služby ohledně tarifů, informační služby o obchodních metodách, služby předplatného na balíček informačních médií, služby předplatného elektronického tisku, služby předplatného databázových služeb prostřednictvím komunikací, služby exportní agentury, služby propagace exportu, poskytování poradenství v souvislosti se spotřebními výrobky, administrativa prodeje, služby řízení prodeje, konzultace v oblasti prodejních technik a prodejních programů, poskytování informací o obchodním prodeji, sjednávání předplatného na informační balíčky, sjednávání předplatného na internetové služby, administrativní zpracování objednávek, administrativní služby, obchodní informace a rady pro spotřebitele (poradna pro spotřebitele), poskytování obchodních informací spotřebitelům, obchodní informační a poradenské služby pro spotřebitele se zaměřením na kosmetiku, obchodní informační a poradenské služby pro spotřebitele se zaměřením na léčidla, zprostředkování dovozu a vývozu, zprostředkování dovozu a vývozu v oblasti energetických služeb, služby obchodní komory na podporu obchodu, služby obchodní komory na podporu podnikání, zprostředkování obchodních a komerčních kontaktů, zprostředkování a uzavírání obchodních transakcí pro třetí osoby, zajišťování obchodních transakcí a obchodních kontaktů, sjednávání a uzavírání obchodních transakcí pro třetí strany prostřednictvím telekomunikačních systémů, sjednávání a uzavírání obchodních transakcí pro třetí strany, poradenské služby vztahující se ke komerčním transakcím, služby obchodního zprostředkování pro třetí strany, informace a konzultace v oblasti zahraničního obchodu, poskytování poradenství spotřebitelům v souvislosti s laptopy, administrativní služby v oblasti příjmu prodejních objednávek, poradenství ohledně kalkulace prodejních objednávek, reklamní služby jiných prodejců umožňující zákazníkům si služby těchto prodejců pohodlně prohlédnout a porovnat, shromažďování různých pojišťovacích služeb ve prospěch ostatních, aby si mohli zákazníci tyto služby pohodlně porovnat a nakoupit, shromažďování různých telekomunikačních služeb ve prospěch ostatních, aby si mohli zákazníci tyto služby pohodlně porovnat a nakoupit, zprostředkování seznamů na bázi jmen a adres, zprostředkování smluv pro třetí osoby, vyjednávání smluv s plátcí zdravotního pojištění, sjednávání smluvních obchodních služeb s třetími stranami, shromažďování licitačních nabídek, elektronické zpracování objednávek, objednávkové služby (pro třetí strany), zajišťování smluv na poskytování služeb pro třetí osoby, zajišťování předplatného telekomunikačních služeb, zpracování telefonických a elektronických objednávek, telemarketing, pořádání podnikových prezentací spojených s nákupem a prodejem výrobků, zprostředkování smluv týkajících se nákupem a prodeje zboží, služby obchodního zprostředkování a poradenství v oboru prodeje výrobků a poskytování služeb, nákup zboží a služeb pro jiné podniky, informace o hodnocení prodejnosti výrobků, poradenské služby ohledně nákupu zboží jménem podniku, zpracování e-mailových objednávek, poskytování zákaznických informací o produktech prostřednictvím internetu, administrativní služby související s odkazováním klientů na právníky, management pro průmyslové a obchodní podniky v oblasti jejich zásobování kancelářskými potřebami, poskytování administrativních služeb pro internetový prodej, obchodní zprostředkovatelské služby týkající se propojování potenciálních soukromých investorů s podnikateli, kteří potřebují financování; (36) získávání finančních prostředků a finanční sponzorování, uzavírání pojištění, poskytování předplacených karet a kuponů, služby nemovitostní (realitní služby), finanční odhady, finanční, peněžní a bankovní služby, poskytování bezpečnostních schránek.

Třídy výrobků a služeb:
35, 36

(540) **Adventum Group**

(592) Slovní

(111) **396886**

(220) 19.12.2022

(320) 19.12.2022

(442) 08.02.2023

(151) 17.05.2023

- (730) **Adventum Befektetési Alapkezelő Zártkörűen Működő,**
Részvénytársaság, Batthyány utca 3. fszt.1., 1015 Budapest, HU
- (740) T&S PARTNERS s.r.o., advokátní kancelář, Laubova 1729/8, Praha 3,
Vinohrady, 13000
- (210) O-583069
- (591) Barevná
- (511) (35) reklamní, marketingové a propagační služby, pomoc v obchodní a podnikatelské činnosti, management a administrativní služby, sjednávání smluv o nákupu a prodeji pro třetí strany, administrativní služby v oblasti akciových plánů pro zaměstnance, vedení dražeb, nákupní služby, služby nákupních agentur, poradenské a konzultační služby v oblasti zásobování (nákupu) zbožím pro jiné subjekty, pomoc při řízení obchodní činnosti, služby zásobování alkoholickými nápoji pro jiné osoby (nákup zboží a služeb pro jiné podniky), zajišťování smluv na nákup a prodej zboží a služeb pro druhé, dojednávání dohod týkajících se prodeje a nákupu zboží, poradenské služby zaměřené na nákup zboží jménem třetích osob, poradenské služby v oblasti obchodního zprostředkování zboží a služeb, obchodní správa licencí k výrobkům a službám jiných osob, doporučování výrobků spotřebitelům pro obchodní účely, poskytování spotřebitelských informací v oblasti výrobků a služeb, zajišťování nákupu zboží pro třetí osoby, srovnávání cen, zásobovací služby pro jiné osoby (nákup zboží a služeb pro jiné podniky), poskytování služeb srovnání ceny energií, zprostředkování smluv týkajících se dodávek energií, obchodní poradenské a informační služby ohledně tarifů, informační služby o obchodních metodách, služby předplatného na balíček informačních médií, služby předplatného elektronického tisku, služby předplatného databázových služeb prostřednictvím komunikací, služby exportní agentury, služby propagace exportu, poskytování poradenství v souvislosti se spotřebními výrobky, administrativní prodej, služby řízení prodeje, konzultace v oblasti prodejních technik a prodejních programů, poskytování informací o obchodním prodeji, sjednávání předplatného na informační balíčky, sjednávání předplatného na internetové služby, administrativní zpracování objednávek, administrativní služby, obchodní informace a rady pro spotřebitele (poradna pro spotřebitele), poskytování obchodních informací spotřebitelům, obchodní informační a poradenské služby pro spotřebitele se zaměřením na kosmetiku, obchodní informační a poradenské služby pro spotřebitele se zaměřením na léčidla, zprostředkování dovozu a vývozu, zprostředkování dovozu a vývozu v oblasti energetických služeb, služby obchodní komory na podporu obchodu, služby obchodní komory na podporu podnikání, zprostředkování obchodních a komerčních kontaktů, zprostředkování a uzavírání obchodních transakcí pro třetí osoby, zajišťování obchodních transakcí a obchodních kontaktů, sjednávání a uzavírání obchodních transakcí pro třetí strany prostřednictvím telekomunikačních systémů, sjednávání a uzavírání obchodních transakcí pro třetí strany, poradenské služby vztahující se ke komerčním transakcím, služby obchodního zprostředkování pro třetí strany, informace a konzultace v oblasti zahraničního obchodu, poskytování poradenství spotřebitelům v souvislosti s laptopy, administrativní služby v oblasti příjmu prodejních objednávek, poradenství ohledně kalkulace prodejních objednávek, reklamní služby jiných prodejců umožňující zákazníkům si služby těchto prodejců pohodlně prohlédnout a porovnat, shromažďování různých pojišťovacích služeb ve prospěch ostatních, aby si mohli zákazníci tyto služby pohodlně porovnat a nakoupit, shromažďování různých telekomunikačních služeb ve prospěch ostatních, aby si mohli zákazníci tyto služby pohodlně porovnat a nakoupit, zprostředkování seznamů na bázi jmen a adres, zprostředkování smluv pro třetí osoby, vyjednávání smluv s plátcí zdravotního pojištění, sjednávání smluvních obchodních služeb s třetími stranami, shromažďování licitačních nabídek, elektronické zpracování objednávek, objednávkové služby (pro třetí strany), zajišťování smluv na poskytování služeb pro třetí osoby, zajišťování předplatného telekomunikačních služeb, zpracování telefonických a elektronických objednávek, telemarketing, pořádání podnikových prezentací spojených s nákupem a prodejem výrobků, zprostředkování smluv týkajících se nákupu a prodeje zboží, služby obchodního zprostředkování a poradenství v oboru prodeje výrobků a poskytování služeb, nákup zboží a služeb pro jiné podniky, informace o hodnocení prodejnosti výrobků, poradenské služby ohledně nákupu zboží jménem podniku, zpracování e-mailových objednávek, poskytování zákaznických informací o produktech prostřednictvím internetu, administrativní služby související s odkazováním klientů na právníky, management pro průmyslové a obchodní podniky v oblasti jejich zásobování kancelářskými potřebami, poskytování administrativních služeb pro internetový prodej, obchodní zprostředkovatelské služby týkající se propojování potenciálních soukromých investorů s podnikateli, kteří potřebují financování; (36) získávání finančních prostředků a finanční sponzorování, uzavírání pojištění, poskytování předplacených karet a kuponů, služby nemovitostní

(realitní služby), finanční odhady, finanční, peněžní a bankovní služby, poskytování bezpečnostních schránek.

Třídy výrobků a služeb:
35, 36

(540)



ADVENTUM

(593) Obrazová

- (111) **396887**
- (220) 19.12.2022
- (320) 19.12.2022
- (442) 08.02.2023
- (151) 17.05.2023
- (730) **Adventum Befektetési Alapkezelő Zártkörűen Működő,**
Részvénytársaság, Batthyány utca 3. fszt.1., 1015 Budapest, HU
- (740) T&S PARTNERS s.r.o., advokátní kancelář, Laubova 1729/8, Praha 3,
Vinohrady, 13000
- (210) O-583070
- (591) Barevná
- (511) (35) reklamní, marketingové a propagační služby, pomoc v obchodní a podnikatelské činnosti, management a administrativní služby, sjednávání smluv o nákupu a prodeji pro třetí strany, administrativní služby v oblasti akciových plánů pro zaměstnance, vedení dražeb, nákupní služby, služby nákupních agentur, poradenské a konzultační služby v oblasti zásobování (nákupu) zbožím pro jiné subjekty, pomoc při řízení obchodní činnosti, služby zásobování alkoholickými nápoji pro jiné osoby (nákup zboží a služeb pro jiné podniky), zajišťování smluv na nákup a prodej zboží a služeb pro druhé, dojednávání dohod týkajících se prodeje a nákupu zboží, poradenské služby zaměřené na nákup zboží jménem třetích osob, poradenské služby v oblasti obchodního zprostředkování zboží a služeb, obchodní správa licencí k výrobkům a službám jiných osob, doporučování výrobků spotřebitelům pro obchodní účely, poskytování spotřebitelských informací v oblasti výrobků a služeb, zajišťování nákupu zboží pro třetí osoby, srovnávání cen, zásobovací služby pro jiné osoby (nákup zboží a služeb pro jiné podniky), poskytování služeb srovnání ceny energií, zprostředkování smluv týkajících se dodávek energií, obchodní poradenské a informační služby ohledně tarifů, informační služby o obchodních metodách, služby předplatného na balíček informačních médií, služby předplatného elektronického tisku, služby předplatného databázových služeb prostřednictvím komunikací, služby exportní agentury, služby propagace exportu, poskytování poradenství v souvislosti se spotřebními výrobky, administrativní prodej, služby řízení prodeje, konzultace v oblasti prodejních technik a prodejních programů, poskytování informací o obchodním prodeji, sjednávání předplatného na informační balíčky, sjednávání předplatného na internetové služby, administrativní zpracování objednávek, administrativní služby, obchodní informace a rady pro spotřebitele (poradna pro spotřebitele), poskytování obchodních informací spotřebitelům, obchodní informační a poradenské služby pro spotřebitele se zaměřením na kosmetiku, obchodní informační a poradenské služby pro spotřebitele se zaměřením na léčidla, zprostředkování dovozu a vývozu, zprostředkování dovozu a vývozu v oblasti energetických služeb, služby obchodní komory na podporu obchodu, služby obchodní komory na podporu podnikání, zprostředkování obchodních a komerčních kontaktů, zprostředkování a uzavírání obchodních transakcí pro třetí osoby, zajišťování obchodních transakcí a obchodních kontaktů, sjednávání a uzavírání obchodních transakcí pro třetí strany prostřednictvím telekomunikačních systémů, sjednávání a uzavírání obchodních transakcí

pro třetí strany, poradenské služby vztahující se ke komerčním transakcím, služby obchodního zprostředkování pro třetí strany, informace a konzultace v oblasti zahraničního obchodu, poskytování poradenství spotřebitelům v souvislosti s laptopy, administrativní služby v oblasti příjmu prodejních objednávek, poradenství ohledně kalkulace prodejních objednávek, reklamní služby jiných prodejců umožňující zákazníkům si služby těchto prodejců pohodlně prohlédnout a porovnat, shromažďování různých pojišťovacích služeb ve prospěch ostatních, aby si mohli zákazníci tyto služby pohodlně porovnat a nakoupit, shromažďování různých telekomunikačních služeb ve prospěch ostatních, aby si mohli zákazníci tyto služby pohodlně porovnat a nakoupit, zprostředkování seznamů na bázi jmen a adres, zprostředkování smluv pro třetí osoby, vyjednávání smluv s plátcí zdravotního pojištění, sjednávání smluvních obchodních služeb s třetími stranami, shromažďování licitačních nabídek, elektronické zpracování objednávek, objednávkové služby (pro třetí strany), zajišťování smluv na poskytování služeb pro třetí osoby, zajišťování předplatného telekomunikačních služeb, zpracování telefonických a elektronických objednávek, telemarketing, pořádání podnikových prezentací spojených s nákupem a prodejem výrobků, zprostředkování smluv týkajících se nákupu a prodeje zboží, služby obchodního zprostředkování a poradenství v oboru prodeje výrobků a poskytování služeb, nákup zboží a služeb pro jiné podniky, informace o hodnocení prodejnosti výrobků, poradenské služby ohledně nákupu zboží jménem podniku, zpracování e-mailových objednávek, poskytování zákaznických informací o produktech prostřednictvím internetu, administrativní služby související s odkazováním klientů na právníky, management pro průmyslové a obchodní podniky v oblasti jejich zásobování kancelářskými potřebami, poskytování administrativních služeb pro internetový prodej, obchodní zprostředkovatelské služby týkající se propojování potenciálních soukromých investorů s podnikateli, kteří potřebují financování; (36) získávání finančních prostředků a finanční sponzorování, uzavírání pojištění, poskytování předplacených karet a kuponů, služby nemovitostní (realitní služby), finanční odhady, finanční, peněžní a bankovní služby, poskytování bezpečnostních schránek.

Třídy výrobků a služeb:
35, 36

(540)



(593) Obrazová

- (111) **396888**
(220) 19.12.2022
(320) 19.12.2022
(442) 08.02.2023
(151) 17.05.2023
(730) **Broker Trust, a.s.**, Hanusova 1411/18, Praha 4, Michle, 14000, CZ
(740) **PROPATENT, JUDr. Matěj Sedláček**, Pod Pekařkou 107/1, Praha 4, Podolí, 14700
(210) O-583072
(591) Barevná
(511) (35) zprostředkovatelská činnost v oblasti obchodních záležitostí, tvorba a systematizace informací do počítačových databází, automatizované zpracování dat, ekonomické a organizační poradenství a informační služby v oblasti obchodu a ekonomiky, předvádění finančních produktů pro účely maloobchodního prodeje, poradenství a poskytování konzultací v obchodní činnosti, zprostředkování, řízení a vedení interaktivního obchodu,

poskytování ekonomických informací k obchodním účelům prostřednictvím Internetu, vytváření a provozování obchodních sítí, marketingové studie, průzkum a analýzy trhů, vypracování ekonomických posudků k obchodním účelům a obchodních posudků; (36) finančníctví, informační služby a poradenství v oblasti financí, pojišťovnictví, bankovníctví a v investiční oblasti, zejména finanční analýzy, finanční řízení, finanční sponzorování, odhady a oceňování, investiční činnost, zprostředkování pojištění úvěrových rizik, úvěrové poradenství v zprostředkování úvěrů, zprostředkování finančních operací, finanční analýzy, zprostředkovávání obchodů s hypotékami, kapitálové investice, bankovní obchody, operace peněžní a finanční, faktoring a forfaiting, zprostředkování nákupu a prodeje cenných papírů, povinné ručení, úvěrové konzultace a rešerše, finanční a operativní leasing, šetření v peněžních záležitostech, burzovní makléřství, konzultace a poradenství v oblasti burzovních obchodů, zprostředkování, investování do otevřených podílových fondů a důchodových fondů, vypracování osobních finančních plánů, poskytování finančního servisu občanům a aktivní provádění správy jejich osobních financí, elektronický převod kapitálu, kauce, garance a záruky, správa majetku, konzultační a poradenské služby v oblasti pojišťovnictví a osobních financí, zprostředkování uzavírání pojistek životních, úrazových, nemocenských, majetkových, poradenství a poskytování konzultací ve finančně-ekonomických otázkách, revize finančních produktů; (41) organizování a vedení odborných kurzů, školení, seminářů a jiných vzdělávacích akcí, organizování doplňkového mimoškolního vzdělávání, pořádání a řízení pracovních setkání, konferencí, kongresů a kolokvií, lektorská, vzdělávací, školicí a konzultační činnost, zejména v oblasti finančního, ekonomického a organizačního poradenství, vydavatelská, nakladatelská a publikační činnost, organizování vzdělávacích výstav, videokonferencí a video seminářů, informace o výchově a vzdělávání, organizování a plánování večírků, organizování vzdělávacích soutěží, klubové služby pro vzdělávání, výchovu a zábavní činnost.

Třídy výrobků a služeb:
35, 36, 41

(540)



(593) Obrazová

- (111) **396889**
(220) 20.12.2022
(320) 20.12.2022
(442) 08.02.2023
(151) 17.05.2023
(730) **CONSTRA, s.r.o.**, Sochorova 3262/23, Brno, Žabovřesky, 61600, CZ
(740) **barta.legal s.r.o.**, advokátní kancelář, JUDr. Jan Bárta, Kaprova 42/14, Praha 1, Staré Město, 11000
(210) O-583095
(591) Barevná
(511) (35) služby dodavatele staveb, jmenovitě organizační, provozně-ekonomické poradenství pro stavebníky, plánování podnikání, provozně ekonomické poradenství v oblasti výběrových řízení a zadávání stavebních zakázek, řízení obchodních projektů v oblasti stavebních projektů, dodavatelské služby pro třetí osoby (nákup výrobků a služeb pro jiné

podniky), maloobchodní a velkoobchodní služby se stavebními hmotami, stavebními materiály, stavebními stroji a stavebními přístroji, obchodní administrativa, management obchodních projektů; (37) stavební poradenství, stavebnictví, služby řízení stavebních projektů, truhlářské služby (opravy), instalatérské služby, údržba a opravy v této oblasti, opravy a údržba plynových a elektrických zařízení, údržba a opravy vybavení budov, údržba a opravy částí budov, dláždění a obkládání, instalace, montáž, údržba a opravy topných, ventilačních a klimatizačních zařízení, služby generálního stavebního dodavatele, řízení stavebních projektů přímo na stavbě, stavba základů budov, bytová výstavba, výstavba průmyslových nemovitostí, výstavba obchodních komplexů, výstavba obchodních center, stavba obytných nemovitostí, stavební informace, služby v pozemním stavitelství, řízení projektů výstavby budov přímo na stavbě, stavba komerčních nemovitostí, vybavení interiérů kanceláří, vybavení interiérů firemních areálů, stavby na klíč, montáž a demolice budov, instalace technických sítí na staveništích, přestavba nemovitostí, stavební dozor a řízení stavebních prací, vybavení a zásobování stavenišť v rámci této třídy, stavba interiérových přiček, instalace vybavení budov, instalace nábytku pro obchody, úprava prodejních prostor, montáž, údržba a opravy nábytku, montáž regálů, renovace budov, sklenářské služby, instalace, montáž, údržba a opravy skel, oken a žaluzií; (42) technické poradenství týkající se staveb a konstrukcí, architektonické služby, technická příprava, podpora a poradenství pro stavební záměry, služby inženýra a ekonomického inženýra pro vedení projektů v rámci této třídy, vývoj projektů a řízení projektů, stavební inženýrství, vývoj uživatelských konceptů pro nemovitosti z technického hlediska, plánování a technické poradenství pro využití, správu, řízení a provoz nemovitostí, technické plánování a vývoj stavebních projektů, návrhářství (design), ve vztahu k následujícím oborům: budovy a interiéry, poskytování technických konzultací v oblasti navrhování interiérů, služby interiérové architektury, návrhy interiérů, navrhování nábytku, navrhování osvětlovacích systémů, design obchodních interiérů, prostorové plánování (navrhování) interiérů, návrhy interiérů prodejen, služby v oblasti interiérového designu a informační a poradenské služby s tím související v rámci této třídy.

Třídy výrobků a služeb:
35, 37, 42

(540)

CONSTRÁ

(593) Obrazová

(111) **396890**

(220) 20.12.2022

(320) 20.12.2022

(442) 08.02.2023

(151) 17.05.2023

(730) **Relycon, s.r.o.**, Sochorova 3262/23, Brno, Žabovřesky, 61600, CZ

(740) barta.legal s.r.o., advokátní kancelář, JUDr. Jan Bárta, Kaprova 42/14, Praha 1, Staré Město, 11000

(210) O-583096

(511) (35) služby dodavatele staveb, jmenovitě organizační, provozně-ekonomické poradenství pro stavebníky, plánování podnikání, provozně-ekonomické poradenství v oblasti výběrových řízení a zadávání stavebních zakázek, řízení obchodních projektů v oblasti stavebních projektů, dodavatelské služby pro třetí osoby (nákup výrobků a služeb pro jiné podniky), maloobchodní a velkoobchodní služby se stavebními hmotami,

stavebními materiály, stavebními stroji a stavebními přístroji, obchodní administrativa, management obchodních projektů; (37) stavební poradenství, stavebnictví, služby řízení stavebních projektů, truhlářské služby (opravy), instalatérské služby, údržba a opravy v této oblasti, opravy a údržba plynových a elektrických zařízení, údržba a opravy vybavení budov, údržba a opravy částí budov, dláždění a obkládání, instalace, montáž, údržba a opravy topných, ventilačních a klimatizačních zařízení, služby generálního stavebního dodavatele, řízení stavebních projektů přímo na stavbě, stavba základů budov, bytová výstavba, výstavba průmyslových nemovitostí, výstavba obchodních komplexů, výstavba obchodních center, stavba obytných nemovitostí, stavební informace, služby v pozemním stavitelství, řízení projektů výstavby budov přímo na stavbě, stavba komerčních nemovitostí, vybavení interiérů kanceláří, vybavení interiérů firemních areálů, stavby na klíč, montáž a demolice budov, instalace technických sítí na staveništích, přestavba nemovitostí, stavební dozor a řízení stavebních prací, vybavení a zásobování stavenišť v rámci této třídy, stavba interiérových přiček, instalace vybavení budov, instalace nábytku pro obchody, úprava prodejních prostor, montáž, údržba a opravy nábytku, montáž regálů, renovace budov, sklenářské služby, instalace, montáž, údržba a opravy skel, oken a žaluzií; (42) technické poradenství týkající se staveb a konstrukcí, architektonické služby, technická příprava, podpora a poradenství pro stavební záměry, služby inženýra a ekonomického inženýra pro vedení projektů v rámci této třídy, vývoj projektů a řízení projektů, stavební inženýrství, vývoj uživatelských konceptů pro nemovitosti z technického hlediska, plánování a technické poradenství pro využití, správu, řízení a provoz nemovitostí, technické plánování a vývoj stavebních projektů, návrhářství (design), ve vztahu k následujícím oborům: budovy a interiéry, poskytování technických konzultací v oblasti navrhování interiérů, služby interiérové architektury, návrhy interiérů, navrhování nábytku, navrhování osvětlovacích systémů, design obchodních interiérů, prostorové plánování (navrhování) interiérů, návrhy interiérů prodejen, služby v oblasti interiérového designu a informační a poradenské služby s tím související v rámci této třídy.

Třídy výrobků a služeb:

35, 37, 42

(540)

RELYCON

(592) Slovní

(111) **396891**

(220) 20.12.2022

(320) 20.12.2022

(442) 08.02.2023

(151) 17.05.2023

(730) **Relycon, s.r.o.**, Sochorova 3262/23, Brno, Žabovřesky, 61600, CZ

(740) barta.legal s.r.o., advokátní kancelář, JUDr. Jan Bárta, Kaprova 42/14, Praha 1, Staré Město, 11000

(210) O-583097

(591) Barevná

(511) (35) služby dodavatele staveb, jmenovitě organizační, provozně-ekonomické poradenství pro stavebníky, plánování podnikání, provozně-ekonomické poradenství v oblasti výběrových řízení a zadávání stavebních zakázek, řízení obchodních projektů v oblasti stavebních projektů, dodavatelské služby pro třetí osoby (nákup výrobků a služeb pro jiné podniky), maloobchodní a velkoobchodní služby se stavebními hmotami, stavebními materiály, stavebními stroji a stavebními přístroji, obchodní administrativa, management obchodních projektů; (37) stavební poradenství, stavebnictví, služby řízení stavebních projektů, truhlářské služby (opravy), instalatérské služby, údržba a opravy v této oblasti, opravy a údržba plynových a elektrických zařízení, údržba a opravy vybavení budov, údržba a opravy částí budov, dláždění a obkládání, instalace, montáž, údržba a opravy topných, ventilačních a klimatizačních zařízení, služby generálního stavebního dodavatele, řízení stavebních projektů přímo na stavbě, stavba základů budov, bytová výstavba, výstavba průmyslových nemovitostí, výstavba obchodních komplexů, výstavba obchodních center, stavba obytných nemovitostí, stavební informace, služby v pozemním stavitelství, řízení projektů výstavby budov přímo na stavbě, stavba komerčních nemovitostí, vybavení interiérů kanceláří, vybavení interiérů firemních areálů, stavby na klíč, montáž a demolice budov, instalace technických sítí na staveništích, přestavba nemovitostí, stavební dozor a řízení stavebních prací, vybavení a zásobování stavenišť v rámci této třídy, stavba interiérových přiček, instalace vybavení budov, instalace nábytku pro obchody, úprava prodejních prostor, montáž, údržba a opravy nábytku, montáž regálů, renovace budov, sklenářské služby, instalace, montáž, údržba a opravy skel, oken a žaluzií; (42) technické poradenství týkající se

staveb a konstrukcí, architektonické služby, technická příprava, podpora a poradenství pro stavební záměry, služby inženýra a ekonomického inženýra pro vedení projektů v rámci této třídy, vývoj projektů a řízení projektů, stavební inženýrství, vývoj uživatelských konceptů pro nemovitosti z technického hlediska, plánování a technické poradenství pro využití, správu, řízení a provoz nemovitostí, technické plánování a vývoj stavebních projektů, návrhářství (design), ve vztahu k následujícím oborům: budovy a interiéry, poskytování technických konzultací v oblasti navrhování interiéru, služby interiérové architektury, návrhy interiéru, navrhování nábytku, navrhování osvětlovacích systémů, design obchodních interiéru, prostorové plánování (navrhování) interiéru, návrhy interiéru prodejen, služby v oblasti interiérového designu a informační a poradenské služby s tím související v rámci této třídy.

Třídy výrobků a služeb:

35, 37, 42

(540)

RELYCON

(593) Obrazová

(111) **396892**

(220) 20.12.2022

(320) 20.12.2022

(442) 08.02.2023

(151) 17.05.2023

(730) **CONSTRA, s.r.o.**, Sochorova 3262/23, Brno, Žabovřesky, 61600, CZ

(740) barta.legal s.r.o., advokátní kancelář, JUDr. Jan Bárta, Kaprova 42/14, Praha 1, Staré Město, 11000

(210) O-583098

(511) (35) služby dodavatele staveb, jmenovitě organizační, provozně-ekonomické poradenství pro stavebníky, plánování podnikání, provozně ekonomické poradenství v oblasti výběrových řízení a zadávání stavebních zakázek, řízení obchodních projektů v oblasti stavebních projektů, dodavatelské služby pro třetí osoby (nákup výrobků a služeb pro jiné podniky), maloobchodní a velkoobchodní služby se stavebními hmotami, stavebními materiály, stavebními stroji a stavebními přístroji, obchodní administrativní, management obchodních projektů; (37) stavební poradenství, stavebnictví, služby řízení stavebních projektů, truhlářské služby (opravy), instalatérské služby, údržba a opravy v této oblasti, opravy a údržba plynových a elektrických zařízení, údržba a opravy vybavení budov, údržba a opravy částí budov, dláždění a obkládání, instalace, montáž, údržba a opravy topných, ventilačních a klimatizačních zařízení, služby generálního stavebního dodavatele, řízení stavebních projektů přímo na stavbě, stavba základů budov, bytová výstavba, výstavba průmyslových nemovitostí, výstavba obchodních komplexů, výstavba obchodních center, stavba obytných nemovitostí, stavební informace, služby v pozemním stavitelství, řízení projektů výstavby budov přímo na stavbě, stavba komerčních nemovitostí, vybavení interiéru kanceláří, vybavení interiéru firemních areálů, stavby na klíč, montáž a demolice budov, instalace technických sítí na staveništích, přestavba nemovitostí, stavební dozor a řízení stavebních prací, vybavení a zásobování stavenišť v rámci této třídy, stavba interiérových přiček, instalace vybavení budov, instalace nábytku pro obchody, úprava prodejních prostor, montáž, údržba a opravy nábytku, montáž regálů, renovace budov, sklenářské služby, instalace, montáž,

údržba a opravy skel, oken a žaluzií; (42) technické poradenství týkající se staveb a konstrukcí, architektonické služby, technická příprava, podpora a poradenství pro stavební záměry, služby inženýra a ekonomického inženýra pro vedení projektů v rámci této třídy, vývoj projektů a řízení projektů, stavební inženýrství, vývoj uživatelských konceptů pro nemovitosti z technického hlediska, plánování a technické poradenství pro využití, správu, řízení a provoz nemovitostí, technické plánování a vývoj stavebních projektů, návrhářství (design), ve vztahu k následujícím oborům: budovy a interiéry, poskytování technických konzultací v oblasti navrhování interiéru, služby interiérové architektury, návrhy interiéru, navrhování nábytku, navrhování osvětlovacích systémů, design obchodních interiéru, prostorové plánování (navrhování) interiéru, návrhy interiéru prodejen, služby v oblasti interiérového designu a informační a poradenské služby s tím související v rámci této třídy.

Třídy výrobků a služeb:

35, 37, 42

(540)

CONSTRA

(592) Slovní

(111) **396893**

(220) 20.12.2022

(320) 20.12.2022

(442) 08.02.2023

(151) 17.05.2023

(730) **Skřivánek Michal Ing.**, Dlouhá 769, Pardubice, Svítkov, 53006, CZ

(740) Macek and Partners, Jiří Macek, Kloboukova 2191/4, Praha 4, Chodov, 14800

(210) O-583102

(591) Barevná

(511) (9) fotovoltaické moduly, solární moduly, sluneční kolektory, solární panely, moduly generující sluneční energii, příslušenství pro fotovoltaická zařízení, včetně měničů proudu; (37) instalace a údržba solárních zařízení, fotovoltaických modulů, solárních modulů, solárních kolektorů, solárních desek, modulů generujících sluneční energii, instalace a údržba příslušenství pro fotovoltaická zařízení, včetně instalací a údržby pro měniče proudu; (42) vědecké a technologické služby a související výzkum a projektování, analytické a výzkumné služby v průmyslu, navrhování a vývoj počítačového hardwaru a softwaru v oblasti fotovoltaiky, solárních elektráren, projektování solárních zařízení.

Třídy výrobků a služeb:

9, 37, 42

(540)



(593) Obrazová

(111) **396894**

(220) 20.12.2022

(320) 20.12.2022

(442) 08.02.2023

(151) 17.05.2023

(730) **Skřivánek Michal Ing.**, Dlouhá 769, Pardubice, Svítkov, 53006, CZ

(740) Macek and Partners, Jiří Macek, Kloboukova 2191/4, Praha 4, Chodov, 14800

- (210) O-583103
(591) Barevná
(511) (9) fotovoltaické moduly, solární moduly, sluneční kolektory, solární panely, moduly generující sluneční energii, příslušenství pro fotovoltaická zařízení, včetně měničů proudu; (37) instalace a údržba solárních zařízení, fotovoltaických modulů, solárních modulů, solárních kolektorů, solárních desek, modulů generujících sluneční energii, instalace a údržba příslušenství pro fotovoltaická zařízení, včetně instalací a údržby pro měniče proudu; (42) vědecké a technologické služby a související výzkum a projektování, analytické a výzkumné služby v průmyslu, navrhování a vývoj počítačového hardwaru a softwaru v oblasti fotovoltaiky, solárních elektráren, projektování solárních zařízení.

Třídy výrobků a služeb:
9, 37, 42

(540)



(593) Obrazová

- (111) **396895**
(220) 20.12.2022
(320) 20.12.2022
(442) 08.02.2023
(151) 17.05.2023
(730) **ČESKÁ TELEVIZE**, Na hřebenech II 1132/4, Praha 4, Podolí, 14700, CZ

- (210) O-583122
(511) (9) audiovizuální díla, zvukové, obrazové a zvukově obrazové záznamy v analogové nebo digitální podobě na datových nosičích nebo ke stažení na internetu nebo prostřednictvím jiné datové či komunikační sítě, nosiče zvukových, obrazových a zvukově obrazových záznamů a dat nahrané i nenahrané, optické disky, kompaktní disky, DVD, blu-ray disky, gramofonové desky, magnetické pásky, videokazety, magnetické disky, exponované filmy, software, elektronické databáze a katalogy, softwarové aplikace, software pro hry pro počítače, chytré telefony, tablety a jiná komunikační zařízení a zařízení výpočetní techniky, elektronické publikace na nosičích a ke stažení, počítačový hardware, periferní počítačová zařízení, audiovizuální a fotografické přístroje, komunikační zařízení, přístroje pro zachycení, vysílání, přenos, příjem a reprodukci zvuku a obrazu, elektrická zařízení a příslušenství na zpracování dat, audiovizuální přístroje a zařízení, přístroje pro záznam zvuku a obrazu, elektrická navigační zařízení, obaly a pouzdra na nosiče dat a záznamů, brýle, sluneční brýle, pouzdra na brýle, dekorativní magnety, podložky pod myš (příslušenství počítačů); (16) tiskárenské výrobky, knihy, časopisy, fotografie, fotoalba a alba pro sběratele, kalendáře, diáře, poznámkové bloky, plakáty, letáky, nálepky, navštívenky, pohledy, přání, sběratelské karty, katalogy, manuály, vstupenky, poštovní známky, záložky do knih, tisky, grafické reprodukce, mapy, kancelářské potřeby kromě nábytku, kancelářský a dopisní papír, desky na dokumenty, obálky, razítka, lepicí pásky, psací potřeby, školní potřeby (papírové zboží), vyučovací pomůcky a potřeby kromě přístrojů, pera, tužky, zvyřazňovače, fixy, gumy na gumování, malířské soupravy pro umělce a děti, štětce, pastelky, krabice z papíru nebo lepenky, papírové tašky, balicí papír; (35) propagační činnost, reklama, marketingové služby, televizní reklama, reklama online, poskytování reklamního prostoru, pronájem reklamního času v komunikačních médiích, licence na výrobky a služby pro třetí osoby (komerční správa), merchandising, grafická úprava pro reklamní účely, organizování obchodních nebo reklamních akcí; (38) televizní vysílání a přenosy, audiovizuální přenosové služby, přenos a

vysílání dat, přenos digitálních dat prostřednictvím televize, přenos informací elektronickými prostředky, bezdrátové vysílání, kabelové vysílání, satelitní vysílání, provozování vysílacích zařízení, vysílání programů přes internet, distribuce dat nebo audiovizuálních záznamů prostřednictvím globální počítačové sítě nebo internetu, elektronický přenos dat, streaming zvukového materiálu a video materiálu na internetu, služby přenosu videa na vyžádání (VoD), poskytování internetových diskusních fór, poskytování služeb v oblasti online komunikace, přenos interaktivního zábavního software prostřednictvím komunikačních sítí, přenos zpráv prostřednictvím elektronických médií, informační služby týkající se televizního vysílání; (41) vzdělávání a výuka, zábavní, sportovní a kulturní aktivity, výroba rozhlasových a televizních pořadů, filmová a video produkce, výroba audiovizuálních nahrávek, zvuková produkce, video produkce a fotografování, služby televizního studia (nahrávací služby), filmová studia, televizní zábava, hudební koncerty prostřednictvím televize, psaní scénářů, výroba titulků, dabing, filmová distribuce, projekce filmů, pronájem a půjčování filmů, organizace kulturních, zábavních a sportovních akcí, organizování a pořádání výstav k zábavním účelům, organizování festivalů, organizování her a soutěží, poskytování služeb zábavních parků, divadelní představení, provozování internetových her (bez možnosti stažení), vydavatelská činnost a zpravodajství, reportéřské služby, online publikování, poskytování elektronických publikací, zpravodajské programy (služby), poskytování informací o zábavě.

Třídy výrobků a služeb:
9, 16, 35, 38, 41

(540)

**DOBŘÍ RÁNO,
BRNO!**

(593) Obrazová

- (111) **396896**
(220) 20.12.2022
(320) 20.12.2022
(442) 08.02.2023
(151) 17.05.2023
(730) **Postele pro zdravý spánek, s.r.o.**, Rudolfovská tř. 2010/1, České Budějovice, České Budějovice 3, 37001, CZ
(740) **INPARTNERS GROUP**, Ing. Leopold Dadej, patentový zástupce, Na Valtické 339/6, Břeclav, Charvátská Nová Ves, 69141
(210) O-583123
(591) Barevná
(511) (20) nábytek, bytové zařízení a jeho části, včetně nábytku kovového, nábytku pro camping a nábytku kancelářského, jako gauče, pohovky, lehátka skládací, lenošky, křesla, postele, truhlářské umělecké výrobky, ozdoby a dekorativní předměty vyrobené z materiálů jako dřevo, vosk, sádra nebo umělá hmota, zahrnuté v této třídě, zrcadla, rámy, židle, křesla, lamelové rošty regály na víno, záclonové tyče, konzoly na záclony a závěsy, stojací věšáky, proutěné zboží, ložní potřeby, jako matrace do postelí, podhlavníky, chrániče matrací, podložky na matrace, polštáře, vodní postele k jiným než léčebným účelům, nafukovací polštáře, nikoliv pro lékařské účely, matrace nafukovací mimo matrací pro lékařské účely; (24) látky, textilie, textilní výrobky a náhradní součásti pro textilní výrobky, bytové textil, záclony a závěsy, hotové plastové závěsy, hotové textilní závěsy, krajky, tkaniny a textilní výrobky neuvedené v jiných třídách, jako cestovní příkrývky, ložní pokrývky a příkrývky, ložní prádlo, lůžkoviny, povlaky na polštáře, povlaky na matrace, příkrývky prošívané prachové nebo pěřové, prachové prošívané pokrývky, sprchové závěsy z textilu nebo umělé hmoty,

matracovina, moskytiéry, nábytkové potahy, ubrusy, prádlo stolní jako podložky na stůl pod sklenice, prostírání, stolní ubrusy látkové, prostěradla, povlečení, přehozy, rolety, textilní tapety, ručníky, spací pytle, ručníky; (37) opravy a údržba nábytku a nábytkových částí, montáž nábytku a interiérového vybavení, čalounické opravy, umělecká truhlářská výroba a opravy.

Třídy výrobků a služeb:
20, 24, 37

(540)



(593) Obrazová

(111) **396897**

(220) 21.12.2022

(320) 21.12.2022

(442) 08.02.2023

(151) 17.05.2023

(730) **Faltus Jiří**, č. p. 79, Pastviny, 56401, CZ

(210) O-583140

(511) (5) potravní doplňky a dietetické přípravky; (30) kombucha, káva, čaj, kakao a jejich náhražky; (32) nealkoholické nápoje.

Třídy výrobků a služeb:
5, 30, 32

(540)

FALKO

(592) Slovní

(111) **396898**

(220) 21.12.2022

(320) 21.12.2022

(442) 08.02.2023

(151) 17.05.2023

(730) **Wörwag Pharma Česko s.r.o.**, Bucharova 2657/12, Praha 5, Stodůlky, 15800, CZ

(740) Fröhlich & Partners, advokátní kancelář s.r.o., JUDr. Jakub Fröhlich, Spálená 84/5, Praha 1, Nové Město, 11000

(210) O-583141

(511) (5) potravní doplňky a dietetické přípravky, farmaceutické přípravky, výživové doplňky, výživové doplňky pro veterinářské účely, léčivé přípravky a látky, lékařské přípravky, hygienické výrobky pro léčebné účely, léčivé potravinové doplňky, potravinové doplňky, potravinové doplňky pro lékařské účely, minerální dietní doplňky pro lidi, masti pro farmaceutické účely, potravinové doplňky obsahující stopové prvky, potravinové doplňky obsahující vitaminy, potravinové doplňky s kosmetickým účinkem, výživové doplňky sestávající převážně ze zinku.

Třídy výrobků a služeb:
5

(540)

Zinkorot - zinek, který léčí

(592) Slovní

(111) **396899**

(220) 21.12.2022

(320) 21.12.2022

(442) 08.02.2023

(151) 17.05.2023

(730) **Roman Peter**, Hauptstrasse 32, CH-6034 Inwil, CH

(740) ZIVKO MIJATOVIĆ & PARTNERS s.r.o., Jugoslávských partyzánů 639/26, Praha 6, Bubeneč, 16000

(210) O-583142

(511) (36) poskytování informací týkajících se pořádání dobročinných sbírek, poskytování finanční pomoci sociálním, charitativním a náboženským organizacím, finanční sponzorování sociálních, charitativních a náboženských organizací; (40) destrukce odpadu a odpadků, likvidace odpadu, pronájem strojů a přístrojů na zhutňování odpadu, spalování odpadu, spalování odpadků, přeměna energie z odpadu na elektřinu (služby energetické recyklace), přeměna energie z odpadků na elektřinu, přeměna energie z odpadu na vodní páru (služby energetické recyklace), přeměna energie z odpadků na vodní páru, recyklace odpadků a odpadu, poskytování informací souvisejících s recyklací odpadu, spalování a ničení odpadu, informace, poradenství a služby poskytované konzultanty vztahující se k recyklaci odpadu a odpadků, služby likvidace průmyslového toxického odpadu, dekontaminace jaderného odpadu, služby úpravy půdy, odpadu nebo vody (služby v oblasti obnovy životního prostředí), poskytování informací vztahujících se k pronájmu strojů a přístrojů na drčení odpadu, poskytování informací vztahujících se k pronájmu přístrojů a strojů pro zhutňování odpadu, poskytování informací vztahujících se k recyklaci odpadu, služby poskytované konzultanty vztahující se k likvidaci odpadu a odpadků, služby poskytované konzultanty vztahující se ke spalování odpadu a odpadků, zpracování průmyslového odpadu pro účely sekvestrace uhlíku, zpracování odpadu v oblasti regulace znečištění životního prostředí, zpracování odpadních materiálů, opětovné cyklické využití odpadu, úprava a znovuvyužití odpadu a odpadků, znovuvyužití surovin obsažených v odpadech, zpracování odpadu (transformace), nakládání s odpady a škodlivými látkami, služby poskytované konzultanty vztahující se k znovuvyužití odpadu a odpadků, služby spočívající ve zpracování půdy, odpadu nebo vody (služby v oblasti obnovy životního prostředí), znovuvyužití odpadu a poskytování informací souvisejících se znovuvyužitím odpadu.

Třídy výrobků a služeb:

36, 40

(540)

Odpadkový Hrdina

(592) Slovní

(111) **396900**

(220) 21.12.2022

(320) 21.12.2022

(442) 08.02.2023

(151) 17.05.2023

(730) **Bitnerová Žaneta**, Hlavní 192, Dolní Životice, 74756, CZ

(740) zaeRkováno s.r.o., Vršovické náměstí 111/2, Praha 10, Vršovice, 10100

(210) O-583146

(511) (16) papírnické zboží, tiskárenské výrobky, učební a vyučovací pomůcky (s výjimkou zařízení), tištěné propagační materiály, prospekty, letáky, reklamní plakáty, informační brožury, programy akcí a událostí, vstupenky, dárkové poukázky, samolepky, obtisky, kalendáře, poznámkové bloky, sešity na psaní nebo kreslení, diáře, osobní organizéry, plánovače, brožury, obrazy, obrázky, grafické reprodukce, karikatury, fotografie, tištěné fotografie, alba, karty, pohlednice, poštovní známky, knihy, potřeby pro knižní vazby, časopisy, materiál pro umělce, štětce, plátna pro umělce, malířské soupravy pro umělce, psací potřeby a razítka, plastové obaly, kartonové obaly; (35) kreslení návrhů pro reklamní účely, navrhování propagačních a marketingových materiálů, služby navrhování obchodních značek (reklama a propagace), psaní reklamních textů, zpracování textů, tvorba reklamních předmětů a reklam, výroba zvukových záznamů k marketingovým účelům, reklamní a marketingové služby poskytované prostřednictvím sociálních médií, poskytování marketingových konzultačních služeb v oblasti sociálních médií, marketingové služby, produktový marketing, event marketing (získávání zákazníků pořádáním akcí), partnerský marketing a propojování klientů s ambasadory a partnery, merchandising, maloobchodní prodej papírnického zboží, elektronický obchod (e-shop) a zprostředkování obchodu prostřednictvím komunikačních sítí (internetu) se zaměřením na papírnické zboží; (42) průmyslový a grafický design, umělecký design, design (grafické umění), navrhování počítačové grafiky, navrhování v oblasti průmyslového designu, vytváření počítačové grafiky (digitální zobrazování), grafické ilustrování pro třetí osoby, navrhování grafiky a znaků pro utváření firemní

identity, navrhování obalů, obalový design, služby v oblasti designu nových výrobků, tvorba a příprava skic a vizualizací pro designy, služby v oblasti designu obchodních značek, služby designu webových stránek, design a tvorba webových stránek, odborné poradenství vztahující se k průmyslovému designu, poradenství v oblasti designu webových stránek, poskytování informací vztahujících se k průmyslovému designu.

Třídy výrobků a služeb:
16, 35, 42

(540) **ZETBEE**
(592) Slovní

(111) **396901**
(220) 21.12.2022
(320) 21.12.2022
(442) 08.02.2023
(151) 17.05.2023
(730) **Bitnerová Žaneta**, Hlavní 192, Dolní Životice, 74756, CZ
(740) zaeRkováno s.r.o., Vršovické náměstí 111/2, Praha 10, Vršovice, 10100
(210) O-583147
(511) (16) papířnické zboží, tiskárenské výrobky, poznámkové bloky, sešity na psaní nebo kreslení, diáře, osobní organizéry, plánovače.

Třídy výrobků a služeb:
16

(540)

Zákazník

(593) Obrazová

(111) **396902**
(220) 22.12.2022
(320) 22.12.2022
(442) 08.02.2023
(151) 17.05.2023
(730) **Fr. Hanák 1905, s.r.o.**, Rašínova 103/2, Brno, Brno-město, 60200, CZ
(740) JUDr. Libor Konečný, advokát, Moravské náměstí 1007/14, Brno, 60200
(210) O-583161
(511) (14) vzácné kovy a jejich slitiny, šperky, drahokamy a polodrahokamy, hodinářské a chronometrické přístroje.

Třídy výrobků a služeb:
14

(540)

Fr. Hanák
HODINKY & KLENOTY

(593) Obrazová

(111) **396903**
(220) 22.12.2022
(320) 22.12.2022
(442) 08.02.2023
(151) 17.05.2023
(730) **Na Knížecí Gate s.r.o.**, Pod výtopnou 13/10, Praha 8, Karlín, 18600, CZ
(210) O-583163
(511) (36) správa (správa pozemků, správa nemovitostí), pronájem nemovitostí a majetku, sjednávání nájemních smluv a smluv o pronájmu nemovitostí, pronájem maloobchodních prostor, pronájem kancelářských prostor.

Třídy výrobků a služeb:
36

(540) **NA KNÍŽECÍ GATE**
(592) Slovní

(111) **396904**
(220) 22.12.2022
(320) 22.12.2022
(442) 08.02.2023
(151) 17.05.2023
(730) **Doleželová Miroslava Mgr.**, Severní 809, Sezemice, 53304, CZ
Čerňanská Lenka, Uherská 616, Praha 9, Vinoř, 19017, CZ
(740) Advokátní kancelář SLANINOVÁ VOKÁL, Mgr. Martina Slaninová, Příběnická 939/20, Praha 3, Žižkov, 13000
(210) O-583171
(511) (35) obchodní nebo podnikatelské informace, propagace, marketing, reklamní činnost, vydávání periodických a neperiodických propagačních tiskovin pro podporu prodeje, poradenská činnost v oblasti podnikání, pomoc při řízení obchodní činnosti, správa hotelů, služby spojené s nákupem a obstaráváním potravin, nápojů a občerstvení, maloobchodní prodej s potravinami, nápoji a občerstvením, internetový obchod s potravinami, nápoji a občerstvením; (41) informace o možnostech zábavy a rekreace, půjčování sportovního nářadí a náčiní a sportovních potřeb, provozování tělovýchovných zařízení a zařízení sloužících k regeneraci a rekondici, sportovní a kulturní aktivity, pronájem kulečnických stolů a příslušenství, pronájem sportovních zařízení, pronájem dětské herny či herny pro teenagery - stolní fotbal, kino, herní konzole, PC, pronájem herny pro dospělé - golfový тренаžér, kulečnický, stolní tenis, pronájem cvičebních prostor, provozování zábavných klubů, služby nočního podniku, půjčování herního vybavení, organizování prohlídek muzeí, kulturních sbírek, knihoven, zámků, hradů a kulturních ústavů s průvodcem, rezervace divadel, koncertů a kin, organizování kulturních, zábavných a sportovních podniků, organizování konferencí, kongresů, symposií a seminářů, předprodej vstupenek na kulturní a sportovní akce, obstarávání tlumočnicků a překladatelů, pořádání svateb (zajišťování zábavy), příprava a pořádání firemních akcí a rodinných oslav (zajišťování zábavy), pořádání kurzů, pořádání vzdělávacích pobytů, pořádání prázdninových táborů a dětských táborů (sport a zábava), zprostředkování vzdělávacích jazykových pobytů v zahraničí, zajišťování programu v zařízení pro rekreaci (sport a zábava), zajišťování relaxačních programů, zajišťování pobytů se sportovním nebo

společenským programem; (43) zprostředkování ubytovacích a stravovacích služeb, poskytování informací o hotelech a jiných typech ubytování, služby cestovní kanceláře a agentury spojené se zajišťováním ubytování, stravování a nápojů, ubytovací služby (hotely, penziony, apartmány, aparthotely), poskytování přechodného ubytování, pronajímání přechodného ubytování, služby zajišťující stravování a nápoje, restaurace, samoobslužné restaurace, bufety, bary, cukrárny, kavárny, jídelny, hotelové služby, rezervace přechodného ubytování, hotelů, penzionů, apartmánů, aparthotelů, provozování vináren, provozování kempů, pronajímání jednacích místností, služby recepce pro přechodné ubytování (správa odjezdů a příjezdů), organizační zajištění gastronomických akcí (cateringové služby), provozování venkovního grilu.

Třídy výrobků a služeb:
35, 41, 43

(540)



(593) Obrazová

(111) **396905**
(220) 23.12.2022
(320) 23.12.2022
(442) 08.02.2023
(151) 17.05.2023
(730) **ICONIC s.r.o.**, Uruguayská 437/4, Praha 2, Vinohrady, 12000, CZ
(210) O-583172

(511) (3) neléčivé kosmetické a toaletní přípravky, parfumerní výrobky; (14) šperky, drahokamy a polodrahokamy, hodinářské a chronometrické přístroje; (18) zavazadla a tašky; (25) oděvy, obuv, pokrývky hlavy; (30) káva, čaj, kakao a náhražky kávy, čokoláda; (35) reklama, propagace, řízení obchodní činností, obchodní administrativa; (41) vzdělávání, školení, zábava, sportovní a kulturní činnosti.

Třídy výrobků a služeb:
3, 14, 18, 25, 30, 35, 41

(540)



(593) Obrazová

(111) **396906**
(220) 23.12.2022
(320) 23.12.2022
(442) 08.02.2023
(151) 17.05.2023
(730) **ICONIC s.r.o.**, Uruguayská 437/4, Praha 2, Vinohrady, 12000, CZ
(210) O-583173
(511) (3) neléčivé kosmetické a toaletní přípravky, parfumerní výrobky; (14) šperky, drahokamy a polodrahokamy, hodinářské a chronometrické přístroje; (18) zavazadla a tašky; (25) oděvy, obuv, pokrývky hlavy; (30) káva, čaj, kakao a náhražky kávy, čokoláda; (35) reklama, propagace, řízení obchodní činností, obchodní administrativa; (41) vzdělávání, školení, zábava, sportovní a kulturní činnosti.

Třídy výrobků a služeb:
3, 14, 18, 25, 30, 35, 41

(540)



(593) Obrazová

(111) **396907**
(220) 23.12.2022
(320) 23.12.2022
(442) 08.02.2023
(151) 17.05.2023
(730) **Nguyen Van Duc**, Na konečné 51/8, Praha 4, Písnice, 14200, CZ
(210) O-583182

(511) (18) kůže a imitace kůže, zvířecí kůže a usně, zavazadla a tašky, deštníky a slunečníky, vycházkové hole, biče, postroje a sedlářské výrobky, obojky, vodítka a oblečky pro zvířata; (25) boty, kotníkové obuv, pantofle, plátěná obuv, ponožky do obuvi, pánská obuv, dlouhé bundy, džínové bundy, džínové oděvy, džiny, kabáty, kalhoty, košile, lněné oděvy, mikiny, mikiny s kapucí, oblečení pro volný čas, pánské oděvy, pánská konfekce, pánské plavky, pánské ponožky, pásky, pánské trenýrky, boxerky, ponožky, pyžama, roláky, rukavice (oděvy), saka (oděvy), šály, šortky, sportovní kalhoty, sportovní bundy, spodní prádlo, svetry (oděvy), sportovní mikiny s kapucí, sportovní oblečení, trička, tílka, teplákové bundy, vesty, zimní bundy; (35) maloobchodní prodej oblečení, maloobchodní prodej obuvi, velkoobchodní prodej oblečení, velkoobchodní prodej pokrývek hlavy, velkoobchodní prodej obuvi.

Třídy výrobků a služeb:
18, 25, 35

(540)



(593) Obrazová

(111) **396908**

(220) 27.12.2022

(320) 27.12.2022

(442) 08.02.2023

(151) 17.05.2023

(730) **Intecha, spol. s r.o.**, Argentinská 320/34, Praha 7, Holešovice, 17000, CZ

(740) Mgr. Karel Fischer, advokát, Kaprova 42/14, Praha 1, Staré Město, 11000

(210) O-583199

(511) (37) provádění průmyslových staveb, výstavba inženýrských staveb, demolice inženýrských staveb, opravy budov, staveb, údržba staveb, stavebnictví a demolice staveb, realizace inženýrských staveb, výstavba energetické infrastruktury, řízení projektů výstavby budov přímo na stavbě; (42) služby v oblasti řízení inženýrských projektů, inženýrské služby v oblasti stavebních technologií, projektování ve výstavbě, inženýrské a průmyslové projektování.

Třídy výrobků a služeb:

37, 42

(540)



(593) Obrazová

(111) **396909**

(220) 28.12.2022

(320) 28.12.2022

(442) 08.02.2023

(151) 17.05.2023

(730) **Frogpack s.r.o.**, třída 3. května 910, Zlín, Malenovice, 76302, CZ

(740) Císek, advokátní kancelář s.r.o., Mgr. Jiří Císek, Jana Babáka 2733/11,

Brno, Královo Pole, 61200

(210) O-583213

(511) (6) kovové skladovací nádoby; (7) balicí nástroje (stroje), dávkovače pásky k průmyslovému použití; (8) nože, nůžky, odvíječe cívek (ručně ovládané nástroje); (9) svinovací metry; (16) balicí kartón, balicí krabice z papíru, balicí lepicí pásky, balicí lepenkové krabice, balicí tašky, sáčky z papíru, balicí materiály, balicí papír, bloky [papírnické výrobky], bublinkové fólie z plastu k balení a obalování, desky na dokumenty [kancelářské potřeby], děrovačky [kancelářské potřeby], hnědý balicí papír, kancelářská lepidla a lepidla pro domácnost, kancelářské gumičky, kancelářské potřeby, kancelářské sponky, kancelářské sešíváčky, kartónové krabice, kartónové balicí krabice, kartónové obaly, kartónové přepravní kontejnery, krabice z lepenky, kartónu nebo z papíru, lepenkové balicí materiály, lepicí pásky, lepicí balicí pásky, obálky, odstranitelné samolepicí bločky, obalové fólie z plastických hmot, papír, papírové balicí materiály, papírové etikety, papírové složky, popisovače a fixy, lepicí papírové etikety, papírové tašky, sáčky, plastové sáčky a obaly, plastové sáčky na balení, plastové balicí tašky, plastové balicí materiály, plastové fólie na obalování, plastové obálky, polypropylenová fólie na balení, pořadače, desky, psací potřeby, pera (psací potřeby), sáčky na odpad, sešíváčky, tiskopisy, tužky, vlnitá lepenka, výplňový nebo vycpávkový materiál z papíru pro účely balení, výplně z papíru nebo lepenky, zvýrazňovače, gumy na gumování, ořezávátka na tužky, korekční pásky [kancelářské potřeby], pákové rychlozavací pořadače, kancelářský spojovací materiál, dávkovače lepicí pásky [kancelářské potřeby]; (17) gumové výplně, samolepicí balicí pásky, tvarovaná pěna jako výplňový materiál, vycpávky [výplně] z pryže nebo plastu; (22) materiály (pytle) na balení sypkých volně ložených materiálů, materiály na vycpávky a výplně, motouz (provázek) na balení; (35) maloobchodní prodej jednorázových papírových výrobků, maloobchodní prodej papírnického zboží, maloobchodní služby zaměřené na papírenské zboží, velkoobchodní prodej papírnického zboží.

Třídy výrobků a služeb:

6, 7, 8, 9, 16, 17, 22, 35

(540)

Frogpack

(592) Slovní

(111) **396910**

(220) 28.12.2022

(320) 28.12.2022

(442) 08.02.2023

(151) 17.05.2023

(730) **Frogpack s.r.o.**, třída 3. května 910, Zlín, Malenovice, 76302, CZ

(740) Císek, advokátní kancelář s.r.o., Mgr. Jiří Císek, Jana Babáka 2733/11, Brno, Královo Pole, 61200

(210) O-583214

(591) Barevná

(511) (6) kovové skladovací nádoby; (7) balicí nástroje (stroje), dávkovače pásky k průmyslovému použití; (8) nože, nůžky, odvíječe cívek (ručně ovládané nástroje); (9) svinovací metry; (16) balicí kartón, balicí krabice z papíru, balicí lepicí pásky, balicí lepenkové krabice, balicí tašky, sáčky z papíru, balicí materiály, balicí papír, bloky [papírnické výrobky], bublinkové fólie z plastu k balení a obalování, desky na dokumenty [kancelářské potřeby], děrovačky [kancelářské potřeby], hnědý balicí papír, kancelářská lepidla a lepidla pro domácnost, kancelářské gumičky, kancelářské potřeby, kancelářské sponky, kancelářské sešíváčky, kartónové krabice, kartónové balicí krabice, kartónové obaly, kartónové přepravní kontejnery, krabice z lepenky, kartónu nebo z papíru, lepenkové balicí materiály, lepicí pásky, lepicí balicí pásky, obálky, odstranitelné samolepicí bločky, obalové fólie z plastických hmot, papír, papírové balicí materiály, papírové etikety, papírové složky, popisovače a fixy, lepicí papírové etikety, papírové tašky, sáčky, plastové sáčky a obaly, plastové sáčky na balení, plastové balicí tašky, plastové balicí materiály, plastové fólie na obalování, plastové obálky, polypropylenová fólie na balení, pořadače, desky, psací potřeby, pera (psací potřeby), sáčky na odpad, sešíváčky, tiskopisy, tužky, vlnitá lepenka, výplňový nebo vycpávkový materiál z papíru pro účely balení, výplně z papíru nebo lepenky, zvýrazňovače, gumy na gumování, ořezávátka na tužky, korekční pásky [kancelářské potřeby], pákové rychlozavací pořadače, kancelářský spojovací materiál, dávkovače lepicí pásky [kancelářské potřeby]; (17) gumové výplně, samolepicí balicí pásky, tvarovaná pěna jako výplňový materiál, vycpávky [výplně] z pryže nebo plastu; (22) materiály (pytle) na balení sypkých volně ložených materiálů, materiály na vycpávky a výplně, motouz (provázek) na balení; (35) maloobchodní prodej jednorázových papírových výrobků, maloobchodní prodej papírnického zboží, maloobchodní služby zaměřené na papírenské zboží, velkoobchodní prodej papírnického zboží.

Třídy výrobků a služeb:
6, 7, 8, 9, 16, 17, 22, 35
(540)



(593) Obrazová

(111) **396911**
(220) 02.01.2023
(320) 02.01.2023
(442) 08.02.2023
(151) 17.05.2023
(730) **Art of All s.r.o.**, Rybnice 100, Háje nad Jizerou, 51301, CZ
(210) O-583239
(511) (16) akvarelové malby, alba, almanachy, bloky, brožury, časopisy, fotografie, fototypy, grafické reprodukce, grafické tisky, katalogy, knihy, komiksy, lepty, letáky, litografie, malby, výtvarné potřeby, obrazy, olejotisky, plakáty, portréty, potřeby pro kreslení a rýsování, rytiny; (35) marketing, online reklama, pořádání výstav pro obchodní a reklamní účely, poskytování online tržiště pro kupující a prodávající zboží a služeb, pořádání veletrhů pro obchodní a reklamní účely, prezentace výrobků v komunikačních médiích pro účely maloobchodu, propagace, služby maloobchodu v oblasti uměleckých děl poskytované uměleckými galeriemi, vedení dražeb; (41) fotografování, kulturní, vzdělávací a zábavní služby poskytované uměleckými galeriemi, online vydávání elektronických knih a časopisů, pořádání a vedení workshopů, pořádání soutěží, pořádání výstav ke kulturním a vzdělávacím účelům, vzdělávací služby, zábava.

Třídy výrobků a služeb:
16, 35, 41
(540)



(593) Obrazová

(111) **396912**
(220) 03.01.2023
(320) 03.01.2023
(442) 08.02.2023

(151) 17.05.2023
(730) **Mayerová Hana**, U Cukrovaru 135, Beroun, Beroun-Město, 26601, CZ
(740) **AK Ondřej Čerych**, Mgr. Ondřej Čerych, advokát, Národní 58/32, Praha 1, Nové Město, 11000
(210) O-583240
(511) (16) papírové podtácky, papírové stolní ubrousky, papírové ubrusy, papírové ubrousky, prostírání z papíru; (21) džbány, nádoby z porcelánu, nádoby na pití, nádoby na pivo, sklenice, sklenice na pití, vývěsní štíty ze skla nebo porcelánu; (32) chmelové výtažky pro výrobu piva, koktejly na bázi piva, piva s limonádou, pivní mladina, pivo, sladina, sladové pivo, zázvorové pivo.
Třídy výrobků a služeb:
16, 21, 32

(540)

Bručoun

(592) Slovní

(111) **396913**
(220) 03.01.2023
(320) 03.01.2023
(442) 08.02.2023
(151) 17.05.2023
(730) **PQ PARTNERS LIMITED**, Athinon 5, Nicosia, CY
(740) **JUDr. Tomáš Vymazal**, advokát, Wellnerova 1322/3c, Olomouc, Nová Ulice, 77900
(210) O-583241
(511) (5) potravní doplňky a dietetické přípravky, farmaceutické přípravky a přírodní léčiva, potravinové doplňky obsahující vitaminy, probiotické doplňky, probiotické přípravky pro léčebné účely k zachování přirozené rovnováhy flóry v trávicím systému, prebiotické doplňky, léčivé přípravky pro ošetřování ústní dutiny, léčivé přípravky pro péči o ústní dutinu, přípravky pro ústní hygienu [léčivé], léčivé pastilky, pastilky pro farmaceutické účely, zubní přípravky a výrobky a léčebné zubní pasty, léčiva pro dentální použití.

Třídy výrobků a služeb:
5

(540)

DentoHelp BioBoom

(592) Slovní

(111) **396914**
(220) 03.01.2023
(320) 03.01.2023
(442) 08.02.2023
(151) 17.05.2023
(730) **JANÁK BROS. spol. s r.o.**, Ledecká 2207/19, Plzeň, Bolevec, 32300, CZ
(740) **AK Vovsík, Rösch, Kocina a spol.**, Mgr. Jan Kocina, Malá 43/6, Plzeň, Vnitřní Město, 30100
(210) O-583244
(511) (18) deštníky a slunečníky, slunečníky na terasy, kryty na slunečníky, slunečníky, plážové slunečníky, obaly na deštníky, batohy, kufry a cestovní tašky, látkové vaky, nákupní tašky, plátěné tašky, pouzdra na klíče, pouzdra na kreditní karty, sáčky; (22) plachtoviny, markýzy, stany a netvarované povlaky a vystýlky, markýzy z textilních materiálů, markýzy a plachty, dočasné konstrukce vyrobené z tkanin, látka jako krycí přístřešek, markýzy ze syntetických materiálů, ochranné dekorativní potahy (pokrývky proti prachu), papírové ochranné přehozy, plachty (ne pro lodě), plátěné baldachýny, potahy jako plachtoviny, rolety ze syntetických materiálů, sluneční clony (venkovní) z textilií, textilní clony na ochranu proti větru, textilní zakrývací plachty, textilní obaly (obálky, tašky, sáčky), pytle a vaky na balení, uskladnění a přepravu.

Třídy výrobků a služeb:
18, 22

(593) Obrazová

(111) **396912**
(220) 03.01.2023
(320) 03.01.2023
(442) 08.02.2023

(540)



(593) Obrazová

(111) **396915**

(220) 03.01.2023

(320) 03.01.2023

(442) 08.02.2023

(151) 17.05.2023

(730) **Zemanová Vladimíra**, Kotlářská 72/3, Třebíč, Vnitřní Město, 67401, CZ

(740) **MACEK.LEGAL**, Mgr. Daniel Macek, advokát, Haštalská 1072/6, Praha 1, Staré Město, 11000

(210) O-583246

(511) (30) výrobky mlynářské, těstářenské, pekařské a cukrářské, dorty, čokoláda, čokoládové nápoje, čokoládové oplatky, čokoládové nápoje s mlékem, kakaové nápoje, kakaové nápoje s mlékem, kávové nápoje, bezlepkové pekárenské výrobky, cukrovinky, zmrzlina, obložené chleby a chlebičky, křehké pečivo - sušenky, zákusky, minizákusky (dortíky), koláče, zmrzlinové dorty, čokoládové dorty, jahodové dorty, veganské dorty, pudinkové dorty, poleva [ledová] (dorty -), těsto na dorty, cukrovinkové ozdoby na dorty, čokoládové ozdoby na dorty, bagety, obložené housky, bábovky, hotové dezerty (cukrovinky); (32) limonády, nealkoholické nápoje, nealkoholické ovocné nápoje, ovocné šťávy (nápoje); (35) maloobchodního prodeje s následujícími výrobky: výrobky mlynářské, těstářenské, pekařské a cukrářské, dorty, čokoláda, čokoládové nápoje, čokoládové oplatky, čokoládové nápoje s mlékem, kakaové nápoje, kakaové nápoje s mlékem, kávové nápoje, bezlepkové pekárenské výrobky, cukrovinky, zmrzlina, obložené chleby a chlebičky, křehké pečivo - sušenky, zákusky, minizákusky (dortíky), koláče, zmrzlinové dorty, čokoládové dorty, jahodové dorty, veganské dorty, pudinkové dorty, poleva [ledová] (dorty -), těsto na dorty, cukrovinkové ozdoby na dorty, čokoládové ozdoby na dorty, bagety, obložené housky, bábovky, hotové dezerty (cukrovinky), limonády, nealkoholické nápoje, nealkoholické ovocné nápoje, ovocné šťávy (nápoje); (43) příprava cukrářských výrobků a nápojů s možností odnosu s sebou, stravovací služby v cukrárnách a kavárnách, provozování cukrárny a kavárny, příprava jídel.

Třídy výrobků a služeb:

30, 32, 35, 43

(540)



(593) Obrazová

(111) **396916**

(220) 03.01.2023

(320) 03.01.2023

(442) 08.02.2023

(151) 17.05.2023

(730) **BIOMADE s.r.o.**, Kovářova 141/1a, Praha 5, Stodůlky, 15500, CZ

(740) **Mgr. PETR ŽIŽKA, LL.M.**, advokátní kancelář, Mgr. Petr Žižka LL.M., Sedláčkova 209/16, Plzeň, Vnitřní Město, 30100

(210) O-583247

(511) (3) kosmetické přípravky, kosmetické mléko, kosmetické masky, kosmetické sady, kosmetické krémy, zpevňující kosmetické přípravky, kosmetické pleťové vody, kosmetické pleťové oleje, kosmetické tělové peelings, kosmetické oleje na pokožku, kosmetické přípravky na obličej, přírodní oleje pro kosmetické účely, koupelové oleje pro kosmetické účely, kosmetické krémy pro suchou pleť, kosmetické čisticí přípravky na akné, kosmetické přípravky pro péči o tělo; (5) výživové doplňky, výživové doplňky ve formě nápojů, výživové doplňky sestávající převážně z vápníku, výživové doplňky sestávající převážně z hořčíku, výživové doplňky sestávající převážně ze železa, výživové doplňky sestávající převážně ze zinku, výživové nápojové směsi pro použití jako náhražky jídla, výživové přípravky pro léčebné a lékařské účely, doplňky výživy, vitaminové doplňky, potravinové doplňky, bylinné doplňky, antioxidační doplňky, probiotické doplňky, minerální potravinové doplňky, léčivé potravinové doplňky, prebiotické doplňky, proteinové potravinové doplňky, tekuté nutriční doplňky, minerální doplňky stravy, antioxidační doplňky stravy, enzymy - doplňky stravy, kaseinové doplňky stravy, vitaminové a minerální doplňky, potravinové doplňky obsahující vitaminy, nápojové směsi jako dietní doplňky, potravinové doplňky obsahující stopové prvky, potravní doplňky obsahující koenzym Q10; (35) maloobchodní prodej výživových doplňků, velkoobchodní prodej výživových doplňků.

Třídy výrobků a služeb:

3, 5, 35

(540)



(593) Obrazová

(111) **396917**

(220) 03.01.2023

(320) 03.01.2023

(442) 08.02.2023

(151) 17.05.2023

(730) **Kolegar Tomáš**, Kolínská 2648, Česká Lípa, 47006, CZ

(740) **Mgr. Tomáš Pauch**, advokát, Sokolovská 695/115b, Praha 8, Karlín, 18600

(210) O-583251

(511) (28) hračky pro zvířata, hračky pro kočky, prolézačky pro kočky; (35) reklama, marketing, online prodej hraček, prolézaček a potřeb pro zvířata, online prodej hraček, prolézaček a potřeb pro kočky, velkoobchodní prodej hraček, prolézaček a potřeb pro zvířata, velkoobchodní prodej hraček, prolézaček a potřeb pro kočky, maloobchodní prodej hraček, prolézaček a potřeb pro kočky, maloobchodní prodej hraček, prolézaček a potřeb pro zvířata, maloobchodní prodej potřeb pro domácnost, velkoobchodní prodej potřeb pro domácnost, online prodej potřeb pro domácnost.

Třídy výrobků a služeb:
28, 35

(540)

Kočíčí táta

(592) Slovní

(111) **396918**

(220) 03.01.2023

(320) 03.01.2023

(442) 08.02.2023

(151) 17.05.2023

(730) **Mediz, s.r.o.**, Slapská 2115/1, Praha 10, Strašnice, 10000, CZ

(740) NEOLEGAL - advokátní a patentová kancelář, JUDr. Petr Novotný, Římská 2135/45, Praha 2, Vinohrady, 12000

(210) O-583254

(511) (10) lékařské přístroje a nástroje; (35) reklama a propagace lékařských služeb, obchodní činnost (poradenství v -); (44) lékařské služby.

Třídy výrobků a služeb:

10, 35, 44

(540)



(593) Obrazová

(111) **396919**

(220) 03.01.2023

(320) 03.01.2023

(442) 08.02.2023

(151) 17.05.2023

(730) **Výplě Petr**, Jakuba Jana Ryby 340/18, Plzeň, Bolevec, 32300, CZ

(740) Mgr. Ing. Pavel Cink, Veleslavínova 363/33, Plzeň, Vnitřní Město, 30100

(210) O-583257

(511) (9) digitální hudba ke stažení, hudební nahrávky, nahraná hudební DVD, stahovatelné hudební soubory, nahrané hudební kompaktní disky, čipy obsahující hudební nahrávky, nahrané CD; (16) tištěné propagační materiály, tiskoviny, plakáty, fotografie; (25) oděvy, pokrývky hlavy, obuv, části oděvů, obuvi a pokrývek hlavy; (35) propagace hudebních koncertů, řízení obchodní činnosti hudebních umělců, řízení obchodní činnosti hudebních interpretů, reklamní, marketingové a propagační služby, propagační marketing; (41) živá hudba, služby v oblasti živých vystoupení, zvuková, obrazová a multimediální produkce a fotografie, hudební zábava, vydávání hudebních textů, vydávání hudebních děl, hudební skupiny (zábava), pořádání hudebních akcí, organizování vizuální a hudební zábavy, hudební představení, hudební koncerty, kulturní aktivity.

Třídy výrobků a služeb:

9, 16, 25, 35, 41

(540)

NebudoW.

(592) Slovní

(111) **396920**

(220) 03.01.2023

(320) 03.01.2023

(442) 08.02.2023

(151) 17.05.2023

(730) **ELIS Invest s.r.o.**, č. p. 367, Radim, 28103, CZ

(210) O-583259

(511) (9) data nahraná elektronicky z internetu, obsah médií, multimediální soubory ke stažení, počítačové digitální mapy, počítačové databáze, obsah s možností stažení a nahraný obsah, nahrané soubory dat, audio a video záznamy, audio nahrávky, digitální fotografie ke stažení, digitální hudba ke stažení, digitální knihy ke stažení z internetu, elektronická přání ke stažení a k zaslání poštou, elektronické brožury ke stažení, elektronické knihy, elektronické knihy ke stažení, elektronické mapy ke stažení, elektronické publikace ke stažení, elektronické publikace ke stažení v podobě časopisů, emotikony ke stažení, aplikační software, software pro virtuální a rozšířenou realitu, audiovizuální a fotografické přístroje; (16) zeměpisné mapy, cestovní mapy, mapy, ilustrované mapy na zeď, ilustrované nástěnné mapy pro vzdělávací účely, tiskárenské výrobky, papírnické zboží a vzdělávací materiály, grafické tisky, tisky, tiskoviny, tiskopisy, barevné tisky, zápisníky (tiskoviny), tisky ve formě obrázků, fotografie, malby (obrazy) zarámované nebo nezarámované, malby (obrazy), zarámované i nezarámované, obrazy, umělecké obrazy, obrázky, fotografie, knihy, průvodce (knihy), obrázkové knihy, příručky (knihy); (25) bermudy, bikiny, boxerské trenýrky, bundy, chlapecké oděvy, dámské oděvy, dětské oblečení, kostýmy, mikiny, mikiny s kapucí, montérky, nákrčníky, pánské a dámské plavky, plavky, polokošile, ponožky, roláky, šály, šátky, obuv, části oděvů, obuvi a pokrývek hlavy, trička, trička s dlouhým rukávem, trička bez rukávů, trička (s krátkým rukávem); (35) reklama online, online reklama v počítačových komunikačních sítích, propagace, reklama a marketing online webových stránek, reklama, včetně online reklamy na počítačové síti, PPC reklama, reklama (příprava), zásilková reklama, televizní reklama, venkovní reklama, bannerová reklama, filmová reklama, rozhlasová reklama, propagace cestování (reklama), propagace koncertů (reklama), přímá poštovní reklama, přímá marketingová reklama, reaktivní (ohlasová) reklama, marketing, obchodní propagace a reklama, rozhlasová a televizní reklama, reklama prostřednictvím mobilních telefonních sítí, reklama formou platby za kliknutí, reklama na elektronických reklamních tabulích, reklama v oblasti finančních služeb, reklama týkající se dopravy a doručování, reklama prostřednictvím všech veřejných komunikačních prostředků, reklama v periodikách, brožurách a novinách, reklama v oblasti průmyslu cestovního ruchu, styk s veřejností, reklama prostřednictvím elektronických médií a zejména internetu, služby navrhování obchodních značek (reklama a propagace), maloobchodní prodej obuvi, maloobchodní prodej her, maloobchodní prodej tiskovin, maloobchodní prodej oděvů, maloobchodní prodej uměleckých děl, maloobchodní prodej papírnického zboží, maloobchodní prodej jednorázových papírových výrobků, maloobchodní prodej hrnků a sklenic, maloobchodní služby zásilkového prodeje oděvů, maloobchodní služby v oboru počítačového softwaru, maloobchodní služby zaměřené na papírenské zboží, maloobchodní služby v oblasti oděvních doplňků, maloobchodní služby v oblasti módních doplňků, on-line maloobchodní služby zaměřené na oděvy, on-line maloobchodní služby zaměřené na hračky, zásilkové maloobchodní služby zaměřené na oděvní doplňky; (41) digitální video, audio a multimediální zábavní vydavatelské služby, editování psaných textů, editování tiskárenských výrobků obsahujících obrázky, s výjimkou těch pro reklamní účely, elektronická vydavatelská činnost, elektronické online publikace periodik a knih, knihy (vydávání knih), konzultační služby vztahující se k publikování psaných textů, elektronické vydávání textů a tiskárenských výrobků na internetu, s výjimkou vydávání reklamních textů, organizace soutěží a vyhlašování cen, organizování a vedení konferencí, organizování her, organizování konferencí týkajících se zábavy, organizování kvízů, organizování zábavních soutěží, pořádání a vedení her, vedení soutěží, pořádání soutěží (vzdělávacích nebo zábavních), audio a video nahrávací služby, audioprodukce, editování nebo nahrávání zvuků a obrazů, filmová a video produkce, filmová produkce, jiná než reklamní, fotografování, postprodukční editační služby v oblasti hudby, videa a filmu, tvorba animovaných filmů.

Třídy výrobků a služeb:

9, 16, 25, 35, 41

(540)



(593) Obrazová

- (111) **396921**
(220) 03.01.2023
(320) 03.01.2023
(442) 08.02.2023
(151) 17.05.2023
(730) **Farkač Martin Mgr.**, Moskevská 369/25, Praha 10, Vršovice, 10100, CZ
(210) O-583262
(511) (36) dluhové poradenství, financování, finanční analýza, finanční poradenství, finanční sponzoring, investování peněžních prostředků, kapitálové investice, obchodování s akcemi a dluhopisy, obchodování s cennými papíry, organizování peněžních sbírek, podílové fondy, poskytování finančních informací prostřednictvím webových stránek, skupinové financování; (39) letecká doprava, přeprava, přeprava cestujících, rezervace dopravy, zprostředkování přepravy; (42) biologický výzkum, geologický výzkum, geologický průzkum, chemická analýza, chemický výzkum, lékařský výzkum, počítačové programování, provádění studií technických projektů, průmyslový design, služby v oblasti chemie, služby vědecké laboratoře, software jako služba, technologické poradenství, technologický výzkum, testování materiálů, tvorba počítačového softwaru, tvorba počítačových systémů, vědecký výzkum, vývoj počítačových platform, výzkum v oblasti fyziky, výzkum v oblasti telekomunikačních technologií, výzkum ve strojírenství
Třídy výrobků a služeb:
36, 39, 42

(540)

Marsatom

(592) Slovní

- (111) **396922**
(220) 03.01.2023
(320) 03.01.2023
(442) 08.02.2023
(151) 17.05.2023
(730) **Česká zemědělská univerzita v Praze**, Kamýcká 129, Praha 6, Suchbátka, 16500, CZ
(740) Advokátní kancelář JUDr. Pavel Berger, JUDr. Pavel Berger, Bělocerkevská 1037/38, Praha 10, Vršovice, 10000
(210) O-583264
(591) Barevná
(511) (1) hnojivo, organické hnojivo, přírodní hnojivo, půdní substrát, rostlinné substráty, substráty pro rostliny, organické půdní substráty, bezzeminné rostlinné substráty (zemědělství), substráty pro pěstování bez zeminy (zemědělství), substráty k použití v zemědělství, zahradnictví a lesnictví, dřevěné uhlí používané jako přípravek pro zlepšení kvality zeminy, mikroorganismy na podporu růstu rostlin, aktivní uhlí.
Třídy výrobků a služeb:
1

(540)



(593) Obrazová

- (111) **396923**
(220) 04.01.2023
(320) 04.01.2023
(442) 08.02.2023
(151) 17.05.2023
(730) **Novotný David JUDr.**, č. ev. 5, Modrava, 34192, CZ
(210) O-583277
(511) (4) svíčky; (25) svrchní oděvy, trička, mikiny, kalhoty, spodní prádlo, ponožky, pokrývky hlavy; (30) gumové bonbóny, gumové sladkosti, čokoláda; (35) propagační služby v oblasti podnikání, reklama, marketing a propagační služby.
Třídy výrobků a služeb:
4, 25, 30, 35

(540)

Prague Boyz

(592) Slovní

- (111) **396924**
(220) 04.01.2023
(320) 04.01.2023
(442) 08.02.2023
(151) 17.05.2023
(730) **Kořen Vladimír Mgr.**, Ruská 1078/2, Říčany, 25101, CZ
(740) JUDr. Jakub Celerýn, advokát, Kováků 554/24, Praha 5, Smíchov, 15000
(210) O-583281
(511) (9) nosiče záznamů nahrané i nenahrané, videokazety nahrané i nenahrané, audiokazety nahrané i nenahrané, audiovizuální programy, audio programy, audiovizuální díla na nosičích, audiovizuální díla v digitální podobě, exponované filmy, kreslené a nahrané filmy, hudební díla na nosičích nebo v elektronické podobě, CD disky, DVD disky, elektronické databáze a databázové produkty, informace a data a databáze a záznamy v elektronické podobě, multimediální aplikace, elektronické multimediální nebo elektronické informační katalogy, elektronické časopisy, elektronická periodika a knihy v elektronické podobě; (16) periodické i neperiodické publikace a tiskoviny s tematikou šachového prostředí, např. časopisy, noviny, knihy, prospekty, obrazy, obrázky, plakáty, data a databáze na papírových nosičích, programy akcí a událostí, vstupenky, kalendáře, fotografie, pohlednice, plakáty, samolepky, knihařské výrobky, informační a propagační výrobky z papíru spadající do této třídy; (41) výchovná, vzdělávací a kulturní činnost, mimoškolní výchova a vzdělávání, předškolní vzdělávání, školní výchova, pořádání kurzů a školení, lektorská činnost, organizování vzdělávacích, sportovních a zábavných soutěží, pořádání volnočasových aktivit, nakladatelství a vydavatelství, ediční činnost, publikační činnost, nahrávání nosičů zvukových nebo obrazově zvukových, tvorba a šíření audiovizuálních děl, filmová produkce, tvorba a výroba televizních a audiovizuálních programů, vše v rámci této třídy.
Třídy výrobků a služeb:
9, 16, 41

(540) **Figurková školička**

(592) Slovní

(111) **396925**

(220) 05.01.2023

(320) 05.01.2023

(442) 08.02.2023

(151) 17.05.2023

(730) **HP STEEL, s.r.o.**, Tuřanka 1579/115c, Brno, Slatina, 62700, CZ

(740) Mgr. Jitka Vejražková, patentový zástupce, Pod Harfou 938/58, Praha 9, Vysočany, 19000

(210) O-583293

(511) (6) hliníkové profily, hliníkové konstrukce; (35) velkoobchodní a maloobchodní služby s výrobky: hliníkové profily, hliníkové konstrukce.

Třídy výrobků a služeb:

6, 35

(540) **ALUTERN**

(592) Slovní

(111) **396926**

(220) 05.01.2023

(320) 05.01.2023

(442) 08.02.2023

(151) 17.05.2023

(730) **Zenit, spol. s r.o.**, Pražská 162/19, Čáslav, Čáslav-Nové Město, 28601, CZ

(740) JUDr. Marcela Kislingerová, advokátka, třída Míru 450, Pardubice, Zelené Předměstí, 53002

(210) O-583297

(591) Barevná

(511) (3) čisticí prostředky, jiné než pro použití při výrobních procesech a pro lékařské účely, čisticí přípravky, bělicí přípravky (odbarvovače) pro použití v domácnosti, chemické čisticí přípravky pro použití v domácnosti, včetně univerzálních čisticích prostředků také na mytí rukou, přičemž žádný z výše uvedených prostředků nejsou výrobky pro péči o pleť, výrobky pro osobní péči nebo pečující toaletní potřeby.

Třídy výrobků a služeb:

3

(540)



(593) Obrazová

(111) **396927**

(220) 05.01.2023

(320) 05.01.2023

(442) 08.02.2023

(151) 17.05.2023

(730) **BOIRON**, 2 Avenue de l'Ouest Lyonnais, 69510 Messimy, FR

(740) Havlík Švorčík a partneři, advokátní a patentová kancelář, JUDr. Michal Havlík, advokát, Hálkova 1406/2, Praha 2, Nové Město, 12000

(210) O-583300

(511) (5) farmaceutické výrobky, jmenovitě homeopatické farmaceutické výrobky.

Třídy výrobků a služeb:

5

(540)

COLENTAL

(592) Slovní

(111) **396928**

(220) 05.01.2023

(320) 05.01.2023

(442) 08.02.2023

(151) 17.05.2023

(730) **Loja Radka Ing. Mgr., MANLP**, Větrná 1760, Černošice, 25228, CZ

(210) O-583307

(511) (41) služby v oblasti vzdělávání, zábavy a sportu, školicí služby, poskytování školení a vzdělání.

Třídy výrobků a služeb:

41

(540)

MINDTRIX

(592) Slovní

(111) **396929**

(220) 05.01.2023

(320) 05.01.2023

(442) 08.02.2023

(151) 17.05.2023

(730) **Carbosteel s.r.o.**, V jirchářích 1285/12, Praha 1, Nové Město, 11000, CZ

(740) Rada & Partner advokátní kancelář, s.r.o., Mgr. Ing. Petr Lhotský, advokát, Na příkopě 988/31, Praha 1, Staré Město, 11000

(210) O-583308

(511) (35) obchodní, podnikatelské a organizační poradenství, zprostředkování obchodních smluv, obchodní zastoupení jiných podnikatelských subjektů, reklamní a marketingová činnost; (36) celní služby, zastupování v celním řízení, zprostředkování celních služeb, pojišťovací služby související s dopravou a zaslátelstvím; (39) doprava (osobní i nákladní, vnitrostátní i mezinárodní, železniční, silniční, letecká, lodní, námořní, potrubní), provozování drah a drážní dopravy, zprostředkování přeprav všemi druhy dopravních prostředků, zaslátelství, zprostředkování námořní dopravy, poradenská činnost v oblasti dopravy, poskytování informací v oblasti dopravy, provozování skladů, skladování zboží, manipulace se zbožím (nakládání, vykládání, překládání), balení zboží, logistické služby, pronájem a provozování parkovacích ploch, pronájem dopravních prostředků a dopravních zařízení, pronájem železničních vozů.

Třídy výrobků a služeb:

35, 36, 39

(540)

Carbosteel

(592) Slovní

(111) **396930**

(220) 06.01.2023

(320) 06.01.2023

(442) 08.02.2023

(151) 17.05.2023

(730) **Vojtovič Jiří**, Lumírova 523/28, Ostrava, Výskovice, 70030, CZ

(740) Ing. Pavel Nádvořník s.r.o., Klínová 620/1, Ostrava, Hulváky, 70900

(210) O-583313

(511) (16) veškerý papír, lepenka a výrobky z těchto materiálů, které nejsou zařazeny do jiných tříd, a to obaly, tvarové výseky a krabice z papíru a lepenky, veškeré papírnické výrobky spadající do této třídy, veškeré psací potřeby spadající do této třídy, tiskářské výrobky, potřeby pro knižní vazby, fotografie, papírenské zboží, lepidla pro papírenství nebo domácnost, lepicí pásky pro kancelářské účely a použití v domácnosti, materiál pro umělce, psací stroje a kancelářské potřeby (vyjímaje nábytek), učební a vyučovací potřeby a pomůcky (s výjimkou přístrojů), plastické obaly nezařazené do jiných tříd, tiskářské typy, štočky, polygrafické výrobky, sazebnice (polygrafie), rámy sazečské (polygrafie), chromolitografie a galvanotypy (polygrafie), přístroje a stroje na rozmnožování, ruční tiskárny štítků (kancelářské potřeby), tiskárny (zařízení pro protisk) pro kancelářské účely, razítka, malby, obrazy, rytiny všeho druhu (dřevorytina, hlubotisky, mědirytina, lepty, tisky napodobující rytiny), výrobky z kartónu, a to to krabice a skládačky z kartónu, veškeré obaly (papírnické výrobky) spadající do této třídy, tiskovina, publikace,

časopisy, periodika, knihy, knihařské výrobky, mapy, atlasy, blahopřání, ročenky, brožury, letáky, vizitky, plakáty, katalogy, kalendáře, skládačky papírové, dopisní papíry, štětce, žádný z výše uvedených výrobků se nevztahuje ke stavebním materiálům, podlahovým produktům, stěnovým panelům, stropním panelům, ani k nábytku; (35) zprostředkovatelská činnost v oblasti obchodu s výše uvedenými výrobky ve tř. 16, zprostředkování obchodních kontaktů, provádění obchodních operací, propagační činnost, reklama, reklama on line v počítačové síti, aktualizování reklamních materiálů, rozšiřování reklamních nebo inzertních materiálů zákazníkům (letáky, prospekty, tisky vzorky), pronájem reklamních ploch a materiálů, inzerce, služby reklamních agentur, fotokopírování, kopírování nebo rozmnožování (reprodukce) dokumentů a dokladů, systemizace informací do počítačových databází, překlad informací do počítačových databází, přepisování textů, psaní na stroji, obchodní administrativa, kancelářské práce, pomoc při řízení obchodní činnosti, předvádění zboží, distribuce vzorků zboží, vyhledávání informací v počítačových souborech, pronájem reklamního času ve všech komunikačních médiích, poskytování obchodních informací pomocí internetu, prezentace zboží na internetu, prezentace služeb na internetu týkajících se polygrafické výroby, zprostředkování internetového obchodu s výše uvedenými výrobky ve tř. 16, komerční využití internetu v oblastech komerčních internetových médií a vyhledávacích služeb, zajišťování internetové prezentace uživatelů na stránkách World Wide Web v počítači a síti Internet, odborné obchodní poradenství, obchodní nebo podnikatelské informace; (40) provozování tiskárny, polygrafická výroba, sazba tiskovin, fotosazba, vyvolávání filmů, kopírování fotografických snímků, hlubotisk (fotografické leptání), kreslení a rýsování laserem, litografické tisky, ofsetový tisk, sítotisk, tiskárny, tisk vzorů, rámování uměleckých děl, vazby publikací, knihařství, žádná z výše uvedených služeb se nevztahuje ke stavebním materiálům, podlahovým produktům, stěnovým panelům, stropním panelům, ani k nábytku; (41) vydavatelské a nakladatelské služby, digitální zpracování obrazu, fotografování, elektronické publikování (DTP), poskytování on-line elektronických publikací (bez možnosti stažení), vydávání elektronických knih a časopisů on-line, vydávání textů (s výjimkou reklamních nebo náborových).

Třídy výrobků a služeb:
16, 35, 40, 41

(540)

REINPRESS

(592) Slovní

(111) **396931**

(220) 06.01.2023

(320) 06.01.2023

(442) 08.02.2023

(151) 17.05.2023

(730) **Orkla Foods Česko a Slovensko a.s.**, Mělnická 133, Byšice, 27732, CZ

(740) TRAPLOVÁ HAKR KUBÁT Advokátní a patentová kancelář s.r.o., Mgr. Jana Šuranová Traplová, advokátka, Přístavní 531/24, Praha 7, Holešovice, 17000

(210) O-583316

(511) (29) paštiky, masové, drůbeží, rybí a zeleninové pomazánky, masové krémy.

Třídy výrobků a služeb:

29

(540)

Májenka

(592) Slovní

(111) **396932**

(220) 24.01.2023

(320) 24.01.2023

(442) 08.02.2023

(151) 17.05.2023

(730) **ZDR Facility Management s.r.o.**, Jungmannova 750/34, Praha 1, Nové Město, 11000, CZ

(210) O-583583

(511) (36) pronájem nemovitostí, zprostředkování v oblasti nemovitostí, oceňování nemovitostí, podílové fondy, kapitálové investice, půjčky (financování), finanční hodnocení (pojištění, bankovníctví, nemovitosti), financování, finanční řízení, správa nemovitostí, správa bytového domu, finanční analýza, finanční poradenství, poskytování finančních informací, výběr nájemného, pronájem kanceláří (nemovitostí), finanční sponzoring, hodnocení nákladů na opravy (finanční odhad), poskytování finančních informací prostřednictvím webových stránek, zajištění financování stavebních projektů, investování peněžních prostředků, pronájem sdílených kanceláří, realitní služby, služby kolektivního financování (crowdfunding).

Třídy výrobků a služeb:

36

(540)

ZDR Investments

(592) Slovní

Zápisy licenčních smluv k ochranným známkám

V této kapitole jsou zveřejněny zápisy licenčních smluv podle ustanovení § 18 odst. 1 zákona č. 441/2003 Sb.

Číslo zápisu (111)	Vlastník (730)	Nabyvatel licence (791)	Druh licence (793)	Datum uzavření licenční smlouvy (793)	S účinností od data (580)
180294	FOMEI GLOBAL Ltd., 4 Evagora Papachristoforou, str. Themis Court 3rd floor, office 301, Limassol, CY	FOMEI s.r.o., U libeňského pivovaru 2015/10, Praha 8, Libeň, 18000, CZ	výhradní	04.05.2023	23.05.2023
247240	FOMEI GLOBAL Ltd., 4 Evagora Papachristoforou str. Themis Court 3rd floor, office 301, Limassol 3030, CY	FOMEI s.r.o., U libeňského pivovaru 2015/10, Praha 8, Libeň, 18000, CZ	výhradní	04.05.2023	23.05.2023
381564	Vokurka Jan Ing., Nerudova 2452/28, Jablonec nad Nisou, 46601, CZ	Josef Archleb s.r.o., Pasiřská 3299/60, Jablonec nad Nisou, 46601, CZ	nevýhradní	20.09.2020	23.05.2023
384816	Vokurka Jan, Nerudova 2452/28, Jablonec nad Nisou, 46601, CZ	Kitl s.r.o., Pasiřská 3299/60, Jablonec nad Nisou, 46601, CZ	nevýhradní	10.04.2021	23.05.2023

Ochranné známky zrušené a prohlášené za neplatné

Tato kapitola obsahuje údaje o rozhodnutích o zrušení ochranné známky na základě ustanovení § 31 zákona č. 441/2003 Sb. nebo o prohlášení ochranné známky za neplatnou na základě ustanovení § 32 zákona č. 441/2003 Sb. Existuje-li důvod zrušení/prohlášení ochranné známky za neplatnou pouze ve vztahu k některým z výrobků nebo služeb, Úřad ochrannou známku zruší/prohlásí za neplatnou pouze pro tyto výrobky nebo služby. Údaje o výsledku rozhodnutí (zrušení ochranné známky, částečné zrušení ochranné známky, prohlášení ochranné známky za neplatnou, prohlášení ochranné známky za částečně neplatnou) jsou uvedeny za datem právní moci rozhodnutí s názvem "Datum právní moci rozhodnutí/výsledek rozhodnutí".

(111) 370938

(540)

SKY WALK

(592) Slovní

18.05.2023 / NABYTÍ P.M. - PROHLÁŠENÍ OZ ZA NEPLATNOU

(111) 382158

(540)

ZERO 10X

(592) Slovní

18.05.2023 / NABYTÍ P.M. - PROHLÁŠENÍ OZ ZA NEPLATNOU

Přehled obnov zápisu ochranných známek

Kapitola obsahuje údaje o ochranných známkách, u kterých byl na žádost vlastníka obnoven zápis podle ustanovení § 28 odst. 2 zákona č. 441/2003 Sb.

Číselný přehled (111)											
155493	155494	174246	175679	178952	179738	180912	181002	181003	181262	181995	184070
184393	184399	185023	185123	185304	185458	186311	187532	188189	188740	188746	188883
189310	197215	200035	201575	259217	259532	259533	259879	260577	260650	260796	261094
261163	261223	261256	261397	261445	261514	261639	262109	262282	262335	262435	262436
262957	262958	262977	262988	263002	263066	263315	263716	263725	263746	263946	263958
263959	263960	263976	264058	264072	264334	264784	264975	265062	265122	265235	265349
265350	265926	266121	266874	266876	267350	268222	268935	269029	269350	269817	276513
276526	282946	332966	334806	334807	334808	334813	334814	334815	334859	335599	335634
335636	335851	335852	335919	336036	336037	336052	336057	336214	336241	336246	336360
336453	336561	336741	336981	336982	337086	337088	337276	337420	337427	337442	337473
337561	337571	337676	337885	337922	338025	338026	338112	338127	338152	338153	338344
338378	338379	338685	338793	338834	338914	338915	338975	339043	339105	339160	339179
339838	339871	340000	340005	340518	340535	340536	340666	340677	340814	341057	341256
341490	341578	341579	341580	341581	341703	341724	341733	341754	342045	342046	342047
342048	342865	342945	343001	343017	343559	345205	348353	348875	350745	373980	

Obnovy zápisu ochranných známek

(111) **155493**
(220) 03.07.1963
(151) 06.07.1963
(540)

Čedok

(594) Slovní grafická
(730) **Čedok a.s.**, Vinohradská 2577/178, Praha 3, Vinohrady, 13000, CZ
(740) PATENTSERVIS Praha a.s., Na Podkovce 281/10, Praha 4, Podolí, 14700
(511) Provádění všestranné péče o zahraniční návštěvníky na celém území ČSSR od jejich příjezdu na území ČSSR až do jejich odjezdu, zejména: zajišťování ubytování a stravování a obstarávání přepravy zahraničních návštěvníků a jejich zavazadel, organizování zájezdů dopravními prostředky všeho druhu na místa historických a kulturních pamětihodností, přírodních pozoruhodností a k objektům socialistické výstavby, organizování prohlídek muzeí, kulturních sbírek, knihoven, hradů, zámků a kulturních útavů, návštěvy divadel, koncertů, kin, všech jiných kulturních, zábavních a sportovních podniků, zajišťování rekreačního pobytu cizincům v ČSSR, obstarávání průvodců a tlumočnicků, obstarávání a prodej cestovních informačních a propagačních brožur a knih, upomínkových předmětů a dárků. Obstarávání všech jiných služeb zahraničním hostům i československým občanům cestujícím do ciziny souvisejících s cestováním do ciziny nebo z ciziny do ČSSR na základě platných předpisů a oprávnění, zejména: prodej jízdenek, místenek a jiných cestovních cenin pro železniční, automobilové, letecké a lodní cesty v ČSSR i v zahraničí, prodej lůžkových poukázek pro mezinárodní a místní přepravu a poukázek na stravování v jídelních vozech nebo letadlech na zahraničních nebo tuzemských železničních a leteckých tratích a v lodních pasážích do veškeré ciziny, obstarávání poukázek na služby (vouchery), akreditivů a cestovních šeků, obstarávání cestovního pojištění osob a zavazadel, obstarávání cestovních pasů a víz, jakož i jiných nezbytných dokladů pro cesty do ciziny včetně pořizování potřebných překladů při pasové agendě, obstarávání výměny platidel.

Třídy výrobků a služeb:

35, 36, 39, 41, 42

(210) O-28936

(111) **155494**
(220) 22.06.1963
(151) 06.07.1963
(540)



(594) Kombinovaná
(730) **Čedok a.s.**, Vinohradská 2577/178, Praha 3, Vinohrady, 13000, CZ
(740) PATENTSERVIS Praha a.s., Na Podkovce 281/10, Praha 4, Podolí, 14700
(511) Provádění všestranné péče o zahraniční návštěvníky na celém území ČSSR od jejich příjezdu na území ČSSR až do jejich odjezdu, zejména: zajišťování ubytování a stravování a obstarávání přepravy zahraničních návštěvníků a jejich zavazadel, organizování zájezdů dopravními prostředky všeho druhu na místa historických a kulturních pamětihodností, přírodních pozoruhodností a k objektům socialistické výstavby, organizování prohlídek muzeí, kulturních sbírek, knihoven, hradů, zámků a kulturních útavů, návštěvy divadel, koncertů, kin, všech jiných kulturních, zábavních a sportovních podniků, zajišťování rekreačního pobytu cizincům v ČSSR, obstarávání průvodců a tlumočnicků, obstarávání a prodej cestovních informačních a propagačních brožur a knih, upomínkových předmětů a dárků; obstarávání všech jiných služeb zahraničním hostům i československým občanům cestujícím do ciziny souvisejících s cestováním do ciziny nebo z ciziny do ČSSR na základě platných předpisů a oprávnění,

zejména: prodej jízdenek, místenek a jiných cestovních cenin pro železniční, automobilové, letecké a lodní cesty v ČSSR i v zahraničí, prodej lůžkových poukázek pro mezinárodní a místní přepravu a poukázek na stravování v jídelních vozech nebo letadlech na zahraničních nebo tuzemských železničních a leteckých tratích a v lodních pasážích do veškeré ciziny, obstarávání poukázek na služby (vouchery), akreditivů a cestovních šeků, obstarávání cestovního pojištění osob a zavazadel, obstarávání cestovních pasů a víz, jakož i jiných nezbytných dokladů pro cesty do ciziny včetně pořizování potřebných překladů při pasové agendě, obstarávání výměny platidel.

Třídy výrobků a služeb:

35, 36, 39, 41, 42

(210) O-28927

(111) **174246**
(220) 14.10.1993
(151) 08.12.1993
(540)



(594) Kombinovaná
(730) **Talián Tomáš**, nám. T. G. Masaryka 28, Pyšely, 25167, CZ
(511) Učebnice pro všechny typy škol, učební texty a osnovy, časopisy, noviny, audioprogramy, videoprogramy, počítačové výukové programy, tiskové předlohy, nakladatelská, vydavatelská činnost a výroba tiskových předloh.

Třídy výrobků a služeb:

9, 16, 41

(210) O-83486

(111) **175679**
(220) 12.07.1993
(151) 11.04.1994
(540)



(594) Kombinovaná
(730) **D A S spol. s r. o.**, Nádražní 2293, Frýdek-Místek, Frýdek, 73801, CZ
(511) Dopravní, manipulační a skladovací zařízení; lehké kovové konstrukce; elektrické rozvaděče; kovové součásti strojů a náhradní díly pro ně; elektromontáže - montáže silnoproudých a slaboproudých průmyslových rozvodů a rozvodů v objektech administrativní a bytové výstavby; stavební zámečnické díly a jejich montáž.

Třídy výrobků a služeb:

6, 7, 9, 12, 37

(210) O-81196

(111) **178952**
(220) 14.05.1993
(151) 19.08.1994
(540)

URSOSAN

(592) Slovní
(730) **PRO.MED.CS Praha a.s.**, Telčská 1, Praha 4, 14000, CZ
(740) STUDENÁ - LABALESTRA, advokátní a patentová kancelář, Mgr. Klára Labalestra, advokátka, Na poříčí 1041/12, Praha 1, Nové Město, 11000
(511) (3) kosmetické výrobky, včetně léčebně kosmetických; (5) léčiva (substance), léčivé přípravky humánní a veterinární, výrobky dietetické.

Třídy výrobků a služeb:
3, 5

(210) O-79918

(111) **179738**
(220) 08.09.1993
(151) 16.09.1994
(540)



(593) Obrazová
(730) **UFT UMWELT-UND FLUID-TECHNIK Dr.H.BROMBACH GmbH**, Steinstrasse 7, Bad Mergentheim, DE
(740) Ing. Suchánková Blanka, patentový zástupce, Pražského 602, Praha 5, 15200
(511) (9) regulační, měřicí a ovládací přístroje, jakož i zařízení na dohled a kontrolu, zvláště pro hospodaření s vodou.

Třídy výrobků a služeb:
9

(210) O-82496

(111) **180912**
(220) 12.05.1993
(151) 11.11.1994
(540)



(594) Kombinovaná
(730) **ALLISON TRANSMISSION, INC.**, One Allison Way, Indianapolis, 46222, IN, US
(740) Havlík Švorčík a partneři, advokátní a patentová kancelář, JUDr. Martin Švorčík, advokát, Hájkova 1406/2, Praha 2, Nové Město, 12000
(511) Převodová ústrojí, převodové spojky, řemeny, hřídele a řetězy (kromě zemních vozidel) a jejich součástí; převodová ústrojí, převodové spojky, řemeny, hřídele a řetězy pro zemní vozidla a jejich součástí; instalace, údržba a opravy převodových ústrojí.

Třídy výrobků a služeb:
7, 12, 37

(210) O-79881

(111) **181002**
(220) 01.06.1993
(151) 17.11.1994
(540)



(594) Kombinovaná
(730) **Blockbuster L.L.C.**, 9601 S. Meridian Blvd., Englewood, 80112, CO, US
(740) Čermák a spol., JUDr. Karel Čermák jr., Ph.D., LL.M., advokát, Elišky Peškové 15/735, Praha 5, 15000
(511) (41) služby zábavní a vzdělávací, zejména pronájem a půjčování audio a videosoftwaru a příslušných zábavních a vzdělávacích výrobků a zařízení, zvláště pro domácí potřebu.

Třídy výrobků a služeb:
41

(210) O-80298

(111) **181003**
(220) 01.06.1993
(151) 17.11.1994
(540)

BLOCKBUSTER VIDEO

(592) Slovní
(730) **Blockbuster L.L.C.**, 9601 S. Meridian Blvd., Englewood, 80112, CO, US
(740) Čermák a spol., JUDr. Karel Čermák jr., Ph.D., LL.M., advokát, Elišky Peškové 15/735, Praha 5, 15000
(511) (41) služby zábavní a vzdělávací, zejména pronájem a půjčování audio a videosoftwaru a příslušných zábavních a vzdělávacích výrobků a zařízení, zvláště pro domácí potřebu.

Třídy výrobků a služeb:
41

(210) O-80297

(111) **181262**
(220) 23.03.1993
(151) 28.11.1994
(540)

RHINOCORT

(592) Slovní
(730) **JNTL Consumer Health I (Switzerland) GmbH**, Gubelstrasse 34, CH-6300 Zug, CH
(740) Čermák a spol., JUDr. Karel Čermák Ph.D. LL.M., advokát, Elišky Peškové 735/15, Praha 5, Smíchov, 15000
(511) (5) farmaceutické přípravky a přísady.

Třídy výrobků a služeb:
5

(210) O-75714

(111) **181995**
(220) 28.07.1993
(151) 30.12.1994
(540)



(594) Kombinovaná
(730) **The Body Shop International Limited**, Watersmead, Littlehampton, West Sussex, GB
(740) Baker & McKenzie s.r.o., advokátní kancelář, JUDr. Jiří Čermák, advokát, Klimentská 46/1216, Praha 1, 11002
(511) (3) voňavky, mýdla, šampony, kosmetické prostředky, toaletní přípravky bez léčivých účinků; tonovací barviva na vlasy, vlasové kondicionery, barvy na vlasy, vlasové vody nebo přípravky na úpravu vlasů; deodoranty; depilátory; prostředky proti pocení; mastkový pudr pro toaletní účely bez léčivých účinků, kosmetické opalovací přípravky; masážní přípravky bez léčivých účinků; přísady do koupelí, koupelové oleje nebo koupelové soli bez léčivých účinků; přípravky na holení; prostředky na čištění zubů; éterické oleje; pleťové zkrášlovací masky, obličejové masky, přípravky na ošetření nehtů, laky na nehty; pemzy; čisticí tyčinky zakončené vatou; vata pro neléčivé účely; vonné prostředky pro voňavkářské účely; kosmetické kelímky; pudrem impregnovaný papír pro kosmetické použití; brusné materiály pro osobní použití; prodejní služby.

Třídy výrobků a služeb:
3

(210) O-81597

(111) **184070**
(220) 19.10.1993
(151) 10.04.1995
(540)

MEDEA

(592) Slovní
(730) **STAPRO s.r.o.**, Perštýnské nám. 51, Pardubice, 53002, CZ
(511) Software - informační systém; vývoj software.

Třídy výrobků a služeb:
9, 42

(210) O-83558

(111) **184393**
(220) 12.11.1993
(151) 20.04.1995
(540)

CYSTORELIN

(592) Slovní
(730) **CEVA SANTE ANIMALE, S.A.**, 10 Avenue de Ballastiere, 33500 Libourne, FR
(740) PATENTSERVIS Praha a.s., Na Podkovce 281/10, Praha 4, Podolí, 14700
(511) (5) zvěrolékařské výrobky.

Třídy výrobků a služeb:
5

(210) O-84260

(111) **184399**
(220) 12.11.1993
(151) 20.04.1995
(540)

TETRAVET

(592) Slovní
(730) **CEVA SANTE ANIMALE, S.A.**, 10 Avenue de Ballastiere, 33800 Libourne, FR
(740) PATENTSERVIS Praha a.s., Na Podkovce 281/10, Praha 4, Podolí, 14700
(511) (5) zvěrolékařské výrobky.

Třídy výrobků a služeb:
5

(210) O-84263

(111) **185023**
(220) 24.01.1994
(151) 23.05.1995
(540)

STARLET

(592) Slovní
(730) **Toyota Jidosha Kabushiki Kaisha**, 1, Toyota-cho, Toyota-shi, Aichi-ken, JP

(740) JUDr. Ing. Milan Hořejš, Národní 32, Praha 1, 11000
(511) (12) motorová vozidla, jejich součásti a příslušenství.

Třídy výrobků a služeb:
12

(210) O-86019

(111) **185123**
(220) 07.06.1993
(151) 24.05.1995
(540)



(593) Obrazová
(730) **Tenneco Inc.**, 15701 Technology Drive, Northville, 48168, MI, US
(740) ZIVKO MIJATOVIC & PARTNERS s.r.o., Jugoslávských partyzánů 639/26, Praha 6, Bubeneč, 16000

(511) Kluzná ložiska, zejména trubková ložiska, pouzdrová ložiska, valivá ložiska, zejména kuličková ložiska, válečková ložiska, kuželíková ložiska, ložiskové podložky a podložkový materiál, písty, pístní tyče, sestavy pístů a válců, ventily, ventilové komponenty, karburátory, sady pro opravy karburátorů obsahující ventily, jehly, těsnění, palivové hadice a plováková měřidla průtočného množství, palivové pumpy, palivové filtry, komponenty pro vstřikování paliva, zejména ventily, palivové hadice, vstřikovače paliva, regulátory zahřívání a regulátory tlaku paliva, sady pro opravy regulátorů tlaku paliva obsahující těsnění, membrány a šrouby, sady pro opravy těles injektorových regulátorů obsahující kruhová těsnění, těsnící vložky a podložky, koncové uzávěry, svorky a membrány, zařízení na kontrolu emisí, zejména zpětné ventily pro vzduchové pumpy, svodné obtokové ventily, odtrhovací sytiče a tlumiče, komponenty časového nastavování zapalování, zejména časovací převody, řetězy, řemenice a řetězová kola, olejové pumpy, vodní pumpy, tlakové pračky, vačkové hřídele, montážní soubory pro spouštění spojky, spojky, sady pro opravy převodů a os obsahující ložiska, těsnění a těsnící vložky, všechno toto zboží pro použití ve strojích jiných než pozemní vozidla; ložiska uzpůsobená proti zadření a používané v motorech pro vozidla, transmisy a kola, zejména válečková ložiska, kuželová ložiska, jehlová ložiska, kuličková ložiska, zejména závěsná ložiska, redukční ložiska, spojková ložiska, axiální ložiska a šikmá ložiska, sady pro opravy předních jízdních kol, zejména integrovaná vřetenová ložiska a těsnění hlavy, sady zařízení pro udržování konstantní rychlosti, zejména spoje těchto zařízení a jejich těsnění, sady pro opravu zařízení pro udržování konstantní rychlosti obsahující těsnění, objímky, spony, osové matice, svorníky a svorníkové matice, mazací tuky a ložiskové

soubory, sady pro opravu převodů a os obsahující ložiska, těsnění, těsnící vložky, podložky, kruhové těsnění a pouzdra, sady pro opravy diferenciálů, obsahující ložiska, těsnění, těsnící vložky, podložky a kruhová těsnění, palivové pumpy, palivové filtry, sady pro opravu těles injektorových regulátorů obsahující kruhová těsnění, těsnící vložky a podložky, koncové uzávěry, svorky a membrány, zařízení pro kontrolu emisí, zejména zpětné ventily pro vzduchové pumpy, svodné obtokové ventily, odtrhovací sytiče a tlumiče, komponenty časového nastavování zapalování, zejména časovací převody, řetězy, řemenice a řetězová kola, olejové pumpy, vodní pumpy, podložky, tlakové pračky, vačkové hřídele, soubory ložisek pro spuštění spojky, závěsné zařízení, zejména absorbéry nárazů, opěry nárazníků, odpružená sedadla, tlumiče řízení, zrcadla a sady zrcadel, příklopy výfukových trubíc, všechno toto zboží pro použití v pozemních vozidlech; těsnění, zejména motorové těsnění, olejové těsnění, hřídelové ucpávky, převodové těsnění, těsnění ložisek kol, kruhová těsnění, těsnící vložky, spojková těsnění, pryžové podložky, objímky a pouzdra pro ochranu mechanických souborů a spojení částic shora uvedených výrobků.

Třídy výrobků a služeb:

7, 12, 17

(210) O-80428

(111) **185304**
(220) 19.05.1993
(151) 30.05.1995
(540)

CEDUK

(592) Slovní
(730) **CEDUK spol. s r.o.**, V Jámě 1, Praha 1, 11000, CZ
(740) Ing. Reichel Pavel, Lopatecká 14, Praha 4, 14700
(511) Veškeré služby při oceňování a odhadech hmotného i nehmotného majetku; veškeré služby v oblasti vzdělávání, včetně certifikací, managementu, marketingu a odhadcovství; poradenské, informační, projekční a konzultační služby při organizaci a provádění vzdělávacích, obchodních, průmyslových a investičních činností, včetně jejich hodnocení; tiskoviny všeho druhu, jejich vydávání a rozšiřování, včetně záznamů informací na veškerých nosičích obrazu a zvuku, např. CD discích, disketách apod.

Třídy výrobků a služeb:

9, 16, 35, 36, 41, 42

(210) O-80061

(111) **185458**
(220) 27.09.1993
(151) 05.06.1995
(540)

BLAHOPŘEJEME PÍSNIČKOU

(592) Slovní
(730) **Český rozhlas**, Vinohradská 12, Praha 2, 12099, CZ
(511) Nahrané a nenahrané nosiče záznamů zvuku a obrazu, zejména audiokazety, videokazety, magnetofonové pásky, gramofonové desky, kompaktní desky, videodesky, propagační tiskoviny, zejména katalogy, prospekty, plakáty, fotografie, knihy, časopisy, periodické a neperiodické tiskoviny, reklamní tiskoviny, reklamní a propagační činnost, provozování rozhlasového vysílání, zejména tvorba rozhlasových programů, rozhlasové zpravodajství, publicistika, hudební vysílání, činnost vyučovací, vzdělávací a zábavná, vydavatelská a nakladatelská činnost, pořádání koncertů, agentážní činnost v oblasti umění a kultury, hudební soutěže, archivování rozhlasových fondů.

Třídy výrobků a služeb:

9, 16, 35, 38, 41, 42

(210) O-83007

(111) **186311**
(220) 15.07.1993
(151) 30.06.1995
(540)

ENVIREX

(592) Slovní
(730) **ENVIREX, spol. s r.o.**, Petrovická 861, Nové Město na Moravě, 59231, CZ
(740) Ing. Marcela Filipenská, Polní 302/32, Žďár nad Sázavou, Žďár nad Sázavou 2, 59102
(511) Geologické práce včetně radonového průzkumu; studnařství; nakládání s odpady; monitoring životního a pracovního prostředí; projektová činnost v investiční výstavbě.
Třídy výrobků a služeb:
37, 40, 42
(210) O-81243

(111) **187532**
(220) 08.07.1993
(151) 25.01.1996
(540)



(593) Obrazová
(730) **V.I.P. INDUSTRIES LIMITED**, 78A, MIDC Estate, Satpur, Nashik, IN
(740) Havlík Švorčík a partneři, advokátní a patentová kancelář, JUDr. Michal Havlík, Hálkova 1406/2, Praha 2, Nové Město, 12000
(511) (18) deštníky, slunečníky, cestovní zavazadla, aktovky a attaché-kufříky, kufrů, vaky, brašny, tašky, vaky pro táborníky, vaky pro horolezce, plážové vaky, lovecké brašny, kabelky, batohy, tlumoky, školní vaky, školní brašny, nákupní tašky, chlebníky, tomy, mošny, náprsní tašky, peněženky, měšce, závěsné vaky pro nošení dětí, vaky na nářadí, cestovní vaky, lodní kufrů, neceséry (nenaplňené), výrobky z kůže a z imitace kůže.
Třídy výrobků a služeb:
18
(210) O-81107

(111) **188189**
(220) 15.07.1993
(151) 20.02.1996
(540)

MISS WORLD

(592) Slovní
(730) **Miss World Ltd.**, Pier Road, St. Helier, Jersey, Channel Islands, GB
(740) **KOREJZOVA LEGAL v.o.s.**, JUDr. Zdeňka Korejzová, Korunní 810/104, Praha 10 - Vinohrady, 10100
(511) (41) činnost zábavná: vytváření televizních, filmových a video programů, organizování, sponzorování a provádění soutěží, soutěže krásy, zařízení možností rekreace.
Třídy výrobků a služeb:
41
(210) O-81270

(111) **188740**
(220) 29.06.1993
(151) 19.03.1996
(540)



(594) Slovní grafická
(730) **CCS International s.r.o.**, U Malše 20, České Budějovice, 37001, CZ
(511) (9) hardware, software a počítačové sítě; (42) tvorba software, poradenská činnost v oblasti výpočetní techniky.
Třídy výrobků a služeb:
9, 42
(210) O-80947

(111) **188746**
(220) 08.07.1993
(151) 19.03.1996
(540)



(594) Slovní grafická
(730) **Lorenz Snack-World Holding GmbH**, Adelheidstr. 4/5, 30717 Hannover, DE
(740) Havlík Švorčík a partneři, advokátní a patentová kancelář, JUDr. Michal Havlík, Hálkova 1406/2, Praha 2, Nové Město, 12000
(511) (29) sušené, pražené, solené ořechy a mandle, kořeněné, sušené ovoce.
Třídy výrobků a služeb:
29
(210) O-81091

(111) **188883**
(220) 05.01.1994
(151) 19.03.1996
(540)



(594) Kombinovaná
(730) **V A R I I A s.r.o. - inženýrská činnost a provádění staveb**, Rooseveltova 1804/2, Ústí nad Labem, Ústí nad Labem-centrum, 40001, CZ
(740) Macek and Partners, Mgr. Jiří Macek, Sázavská 751/16, Praha 2, Vinohrady, 12000
(511) (2) barvy, laky, fermeže pro průmyslové a umělecké textilní barvy, přípravky k barvení potravin a nápojů, barviva, antikorozivní a impregnační nátěry, barvířské přípravky, mořidla, přírodní pryskyřice, kovové fólie, kovy v prášku pro účely malířské a dekorátérské; (6) obecné kovy v surovém a polozpracovaném stavu a jejich slitiny, kotvy, kovadliny, zvony, stavební materiál z válcovaného a litého kovu, kolejnice a jiný kovový materiál určený k železničním účelům, řetězy, kovové kabely a dráty (s výjimkou drátů k elektrotechnickým účelům), kovové roury, nedobytné pokladny a schránky, ocelové kuličky, podkovy, hřebíky a šrouby, jiné kovové výrobky neobsažené v jiných třídách, rudy; (8) nožířské výrobky včetně nožířských výrobků z drahých kovů, břitvy, holící elektrické strojky, vidličky a lžice včetně z drahých kovů, zbraně sečné a bodné, strojky na střihání vlasů; (19) stavební materiál včetně polozpracovaného řeziva

(trámy, prkna, dřevěné panely, překližka, skleněné cihly, dlaždice), přírodní a umělý kámen, cement, vápno, malta, sádra, šterk, kameninové a cementové roury, stavební materiál pro stavbu cest, asfalt, smola, živec, kamenné pomníky, krby, přenosné domy, s výjimkou skleníků; (20) broušená skla, výrobky ze dřeva (s výjimkou gamýží a ráků), výrobky z korku, proutí, rákosu, třtiny, rohoviny, slonoviny, kostí, želvoviny, jantaru, perleti, moškové pěny, buničiny, výrobky z plastických hmot, ložní potřeby, matrace, žíněnky, podhlavníky; (21) drobné nářadí a přenosné nádoby k domácím a kuchyňským účelům, kuchyňské nádobí, vědra, plechové misky, misky z plastických hmot nebo jiných hmot, strojky na mletí, sekání a lisování, hřebeny a mycí houby, toaletní potřeby, kartáče, kartáčnický materiál, pomůcky k úklidu, čisticí látky, drátěnky, zboží skleněné včetně okenního skla, výrobky z porcelánu a kameniny, které nejsou zařazeny v jiných třídách; (27) koberce, rohože, linoleum a jiné podlahové krytiny, čalouny včetně barevných papírových tapet, paravány, voskové potahové plátno; (37) údržba a opravy ve stavebnictví, provádění inženýrských staveb včetně technické vybavenosti sídlištních celků, provádění bytových a občanských staveb, investorsko-inženýrská činnost ve výstavbě, zprostředkovatelská činnost ve výstavbě, s výjimkou zařízení interiérů a služeb architektů.

Třídy výrobků a služeb:
2, 6, 8, 19, 20, 21, 27, 37
(210) O-85644

(111) **189310**
(220) 26.07.1993
(151) 29.04.1996
(540)



(594) Kombinovaná
(730) **GLOBERIDE, Inc.**, 14-16, Maesawa 3-chome, Higashikurume-shi, Tokyo, JP
(740) Rott, Růžička & Guttman, Patentové, známkové a advokátní kanceláře, JUDr. Vladimír Rott, patentový zástupce, Vyskočilova 1566, Praha 4, Michle, 14000
(511) (18) tašky na sportovní náčinu; (25) lyžařské boty; (28) rybářské navijáky, udice, vnařidla, hříždla, splávky, vlasce a koše, golfové hole, míčky, rukavice, tenisové rakety, míčky, pouzdra na rakety, lyže, vaky na lyže.
Třídy výrobků a služeb:
18, 25, 28
(210) O-81520

(111) **197215**
(220) 03.12.1993
(151) 24.02.1997
(540)

EUROCLUB

(592) Slovní
(730) **Český rozhlas**, Vinohradská 12, Praha 2, 12099, CZ
(511) (9) nahrané a nenahrané nosiče záznamů zvuku a obrazu, zejména audiokazety, videokazety, magnetofonové pásky, gramofonové desky, kompaktní desky, videodesky; (16) propagační tiskoviny, zejména katalogy, prospekty, plakáty, fotografie, knihy, časopisy, periodické a neperiodické tiskoviny; (35) reklamní a propagační činnost; (38) provozování rozhlasového vysílání, zejména tvorba rozhlasových programů, rozhlasové zpravodajství, publicistika, hudební vysílání; (42) archivování rozhlasových fondů.
Třídy výrobků a služeb:
9, 16, 35, 38, 42
(210) O-84823

(111) **200035**
(220) 05.01.1994
(151) 26.05.1997
(540)

CHEMEX

(592) Slovní
(730) **CHEMEX s.r.o.**, Ke Klíčovu 160/7, Praha 9, Vysočany, 19000, CZ
(740) Macek and Partners, Mgr. Jiří Macek, Sázavská 751/16, Praha 2, Vinohrady, 12000
(511) (1) chemické výrobky: pro průmyslové a vědecké účely, pro fotografii, zemědělství, zahradnictví, lesnictví, umělé pryskyřice, plastické hmoty v surovém stavu (v prášku, pastách, v tekutém stavu), půdní hnojiva přírodní a umělá, prostředky hasící, pro kalení, pro svařování, pro konzervaci potravin, třísloviny, průmyslová pojidla, prostředky k čištění sporáků, rtuť, antimon, alkalické a alkalickozemité kovy, bauxit; (2) barvy, laky, fermeže pro průmyslové a umělecké textilní barvy, přípravky k barvení potravin a nápojů, barviva, antikorozivní a impregnační nátěry, barvířské přípravky, mořidla, přírodní pryskyřice, kovové folie, kovy v prášku pro účely malířské a dekorátérské; (3) přípravky prací a bělicí, čistící, lešticí, odmašťovací, mýdlo, výrobky kosmetické, voňavkářské včetně éterických olejů, vodičky na vlasy, zubní pasty, prášky, želatina pro potravinářské účely, mořidla na prádlo, barvy na vlasy; (4) průmyslové oleje a tuky, mazadla, prostředky na vázání prachu, paliva (černé a hnědé uhlí), palivové dřevo, oleje, pohonné hmoty, prostředky pro svícení, svíčky, svíce, knoty; (5) výrobky farmaceutické, zvěrolékařské, zdravotnické, dietetické pro děti a nemocné, chemické pro účely lékařské, náplasti, obvazový materiál, hmoty určené k plombování zubů a na otisky, prostředky dezinfekční, k hubení rostlinných a živočišných škůdců, antiparazitní látky; (7) stroje a obráběcí stroje s výjimkou těch, které jsou zahrnuty ve tř. 9 - 12 a 16, motory, soukolí a hnací řemeny, zemědělské stroje a líhně, maznice, elektrotechnická zařízení a přístroje pro domácnost, jako jsou drtiče, mixery, mlýnky; (8) ruční nástroje zastávající funkci nářadí v příslušných oborech, nožířské výrobky včetně nožířských výrobků z drahých kovů, včetně břitev a holicích strojků, vidličky a lžice včetně z drahých kovů, zbraně sečné a bodné, stroje na stříhání vlasů; (9) přístroje a nástroje k vědeckým a laboratorním účelům, přístroje a nástroje navigační, tj. přístroje a nástroje určené k přenášení rozkazů, k měření a přístroje všeobecně užívané při řízení lodí a letadel, přístroje a nástroje geodetické a přístroje pro bezdrátovou telegrafii, přístroje fotografické, kinematografické, optické, včetně promítačů obrazů a zvětšovacích přístrojů, přístroje a nástroje k vážení a měření, přístroje a nástroje signalizační včetně signálních píšťal, přístroje a nástroje pro účely záchranné a učební, automaty uváděné v činnost vhozením mince nebo známky, přístroje pro záznam a reprodukci mluveného slova, zapisovací pokladny a počítací stroje včetně kancelářských a děrovacích strojů, hasící přístroje, speciální pouzdra pro přístroje a nástroje, které jsou zařazeny do této třídy, elektrotermické nástroje a přístroje, jako jsou ruční elektrické svářečky, elektrické zehličky, elektrické přístroje a zařízení jako jsou elektricky vytápěné podušky, oděvy a součásti oděvů, ohřívače nohou, elektrické zapalovače a obdobná zařízení nezařazená v jiných třídách, elektromechanická zařízení pro domácí účely určená k čištění jako jsou vysavače prachu, lešticí parket, zejména telekomunikační přístroje, počítače, kopírky, faxy, kancelářská technika, vysavače; (16) papír a výrobky z papíru, lepenky a kartonážní výrobky, tiskoviny, časopisy, periodika, knihy, výrobky knihařské, fotografie, psací potřeby, kancelářská lepidla; potřeby pro umělce, štetce, psací stroje, kancelářské potřeby kromě nábytku, učební a školní potřeby a pomůcky, hrací karty, tiskací písma, štočky, pojidla pro papírenský průmysl, zejména tiskárny a psací stroje; (17) gutaperča, guma, baláta, náhražky těchto hmot, polotovary z plastických hmot (folie, desky, tyče), těsnící hmoty, ucpávky a izolace (tepelné, elektrické nebo zvukové), osinek, slída a výrobky z osinku a slídy, hadice ne kovové, izolační nátěry; (19) stavební materiál včetně polozpracovaného řeziva, jako jsou trámy, prkna dřevěné panely, překližka, skleněné cihly, dlaždice, přírodní a umělý kámen, cement, vápno, malta, sádra, šterk, kameninové a cementové roury, stavební materiál pro stavbu cest, asfalt, smola, živec, přenosné domy, kamenné pomníky, krby; (20) nábytek včetně kovového a kempingového nábytku, broušená skla a zrcadla, rámy, výrobky ze dřeva, korku, proutí, rákosu, třtiny, rohoviny, slonoviny, kostí, želoviny, jantaru, perleti, mořské pěny, buničiny, výrobky z plastických hmot, ložní potřeby, jako jsou matrace, žíněnky, podhlavníky; (21) drobné nářadí a přenosné nádoby k domácím a kuchyňským účelům, jako jsou kuchyňské nádoby, vědra, plechové misky, misky z plastických hmot nebo jiných hmot, strojky na mletí, sekání a lisování, hřebeny a mycí houby, toaletní potřeby, kartáče, kartáčnický materiál, pomůcky k úklidu, čistící látky, drátěnky, zboží skleněné včetně okenního skla, výrobky z porcelánu a kameniny, které nejsou zařazeny v jiných třídách; (27) koberce, rohože,

linoleum a jiné podlahové krytiny, čalouny včetně barevných papírových tapet, paravány, voskové potahové plátno; (29) maso, ryby, drůbež, měkkýši, koryši, zvěřina, masové výtahy; zelenina a ovoce konzervované, sušené, vařené, rosoly, zavařeniny, vejce, mléko a jiné mlékárenské výrobky včetně mléčných nápojů, jedlé oleje a tuky, konzervované potraviny; zelenina naložená v octě; (35) propagační činnost včetně zprostředkování obchodních záležitostí; (37) servisní činnost výše uvedeného technického zboží včetně zprostředkování těchto služeb.

Třídy výrobků a služeb:

1, 2, 3, 4, 5, 7, 8, 9, 16, 17, 19, 20, 21, 27, 29, 35, 37

(210) O-85647

(111) **201575**
(220) 21.06.1993
(151) 28.07.1997
(540)

EDUCO

(592) Slovní
(730) **Vondráček Daniel Ing.**, Písečná 456/9, Praha 8, 18200, CZ
(740) JUDr. Aleš Zábřeh, advokát, Na Beránce 57/2, Praha 6, Dejvice, 16000
(511) (41) organizace jazykových a vzdělávacích kursů.

Třídy výrobků a služeb:

41

(210) O-80718

(111) **259217**
(220) 18.03.2003
(151) 27.11.2003
(540)

CALLAWAY

(592) Slovní
(730) **SOUTHERN TRADEMARK HOLDING COMPANY, INC**, 1600 N.W. 163rd Street, Miami, FL, US
(740) Rott, Růžička & Guttman a spol., Vyskočilova 1566, Praha 4, Michle, 14000
(511) (33) vína.

Třídy výrobků a služeb:

33

(210) O-189751

(111) **259532**
(220) 13.05.2003
(151) 27.11.2003
(540)

CPLO - Centrum pro léčbu obezity

(592) Slovní
(730) **ISCARE a.s.**, Českomoravská 2510/19, Praha 9, Libeň, 19000, CZ
(740) Mgr. Steidl František, Opletalova 5, Praha 1, 11000
(511) (41) školící a výuková činnost; (42) výzkum; (44) zdravotní péče, zdravotnická střediska, zotavovny, zkrášlovací salóny, poradenství v oblasti zdravotnictví.

Třídy výrobků a služeb:

41, 42, 44

(210) O-191565

(111) **259533**
(220) 13.05.2003
(151) 27.11.2003
(540)



(594) Kombinovaná
(591) Barevná
(730) **ISCARE a.s.**, Českomoravská 2510/19, Praha 9, Libeň, 19000, CZ
(740) Mgr. Steidl František, Opletalova 5, Praha 1, 11000
(511) (41) školení a výuková činnost; (42) výzkum; (44) zdravotní péče, zdravotnická střediska, zotavovny, zkrášlovací salóny, poradenství v oblasti zdravotnictví.

Třídy výrobků a služeb:
41, 42, 44

(210) O-191566

(111) **259879**
(220) 12.03.2003
(151) 23.12.2003
(540)

MAD CROC

(592) Slovní
(730) **VOIMA LIMITED**, Fürst-Frans-Josef-Str. 42, FI-9493 Mauren, LI
(740) Rott, Růžička & Guttman a spol., Vyskočilova 1566, Praha 4, Michle, 14000
(511) (25) oděvy, obuv, kloboučnické zboží; (32) piva, minerální vody, šumivé nápoje a jiné nápoje nealkoholické, nápoje a šťávy ovocné, energetické nápoje, sirupy a jiné přípravky k zhotovování nápojů; (33) alkoholické nápoje.

Třídy výrobků a služeb:
25, 32, 33

(210) O-189587

(111) **260577**
(220) 14.05.2003
(151) 26.01.2004
(540)

SIGAL

(592) Slovní
(730) **SIGA, a.s.**, Čepkovská 1792, Zlín, 76001, CZ
(740) Ing. Zdeněk Kučera, Dlouhá 207, Slušovice, 76315
(511) (3) ochranné prostředky na kůži, leštidla na obuv; (4) mazadla na obuv, mazadla na řemeny; (5) dezodoranty, jiné než pro osobní potřebu.

Třídy výrobků a služeb:
3, 4, 5

(210) O-191584

(111) **260650**
(220) 27.05.2003
(151) 26.01.2004
(540)



(594) Slovní grafická
(730) **HVAC Engineering s.r.o.**, Jesenícká 513, Psáry - Dolní Jirčany, 25244, CZ
(740) Ing. Václav Kratochvíl, Husníkova 22/2086, Praha 13, 15800
(511) (11) armatury, regulátory diferenčního tlaku, regulátory průtoku pro rozvody tepla, chladu a teplé užitkové vody s výjimkou výrobků užitých v dopravních prostředcích, klimatizační zařízení, teplovzdušná a vodovodní zařízení, vytápěcí zařízení; (35) analýzy nákladů, dodavatelské služby pro třetí osoby, obchodní nebo podnikatelské informace, marketingové studie, oceňování a odhady v oblasti podnikání, překlad informací do počítačové databáze, odborné obchodní poradenství, průzkum trhu, zprostředkovatelská činnost v oblasti obchodu; (37) poradenská činnost v oblasti technického zařízení budov - dodávek, instalace, oprav atp., zejména vodovodního a plynového zařízení, chlazení, klimatizace, vytápění, slabo i silnoproudých rozvodů a protipožárních zařízení, instalace a opravy, zejména vodovodního a plynového zařízení, klimatizace, vytápění, slabo i silnoproudých rozvodů a protipožárních zařízení, stavební dozor; (42) inženýrská činnost v investiční výstavbě, expertízy, inženýrské práce, tvorba počítačových systémů, projektová činnost, technický průzkum, projekční služby v oblasti technického zařízení budov - projekce vytápění, chlazení, vzduchotechniky, klimatizace, měření a regulace slabo i silnoproudých rozvodů, sanitárních rozvodů, protipožárních zařízení, rozvodů strukturované kabeláže, projekční služby v oblasti centralizovaného zásobování teplem a chladem, činnost energetických auditorů.

Třídy výrobků a služeb:
11, 35, 37, 42

(210) O-191998

(111) **260796**
(220) 05.08.2003
(151) 26.01.2004
(540)



(594) Kombinovaná
(591) Barevná
(730) **Jan Becher - Karlovarská Becherovka, a.s.**, T. G. Masaryka 57, Karlovy Vary, 36001, CZ
(740) Mgr. Ondřej Čerych, advokát, Národní 58/32, Praha 1, Nové Město, 11000
(511) (32) nealkoholické nápoje; (33) alkoholické nápoje.

Třídy výrobků a služeb:
32, 33

(210) O-194639

(111) **261094**
(220) 24.04.2003
(151) 24.02.2004
(540)



(594) Kombinovaná
(730) **JFB Capital Company a.s.**, U Elektry 863/5, Praha 9, Vysočany, 19000, CZ
(740) Ing. Václav Kratochvíl, Husníkova 2086/22, Praha 5, Stodůlky, 15800
(511) (32) minerální vody, šumivé nápoje a jiné nápoje nealkoholické, nápoje a šťávy ovocné, sirupy a jiné přípravky ke zhotovování nápojů; (33) víno, lihoviny, likéry, alkoholické nápoje (kromě pív), alkoholové extrakty a výtažky, esence do lihovin.

Třídy výrobků a služeb:
32, 33

(210) O-191009

(111) **261163**
(220) 14.05.2003
(151) 24.02.2004
(540)

SIGA PRO

(592) Slovní
(730) **SIGA, a.s.**, Čepkovská 1792, Zlín, 76001, CZ
(740) Ing. Zdeněk Kučera, Dlouhá 207, Slušovice, 76315
(511) (2) ředidla pro barvy, ředidla pro laky.

Třídy výrobků a služeb:
2

(210) O-191583

(111) **261223**
(220) 22.05.2003
(151) 24.02.2004
(540)

MEGA OLEJ

(592) Slovní
(730) **NOVATO spol. s r.o.**, Uralská 770/6, Praha 6, 16000, CZ
(740) Ing. Marie Smrčková, patentový zástupce, Velflíkova 1431/10, Praha 6, Dejvice, 16000
(511) (1) chemické prostředky pro průmysl, zemědělství, lesnictví a oprávenství, separační přípravky, zejména na bázi PTFE bez obsahu silikonu, přednostně ve spreji; (2) ochranné prostředky proti korozi; (4) maziva, mazací prostředky na bázi PTFE bez obsahu silikonu, přednostně ve spreji, zejména pro mazání řetězů, ozubených kol, ozubených a šnekových převodů, kluzných a kuličkových ložisek, kloubových spojů, pákových převodů, vodících šroubů, lan, lanovodů.

Třídy výrobků a služeb:
1, 2, 4

(210) O-191845

(111) **261256**
(220) 27.05.2003
(151) 24.02.2004
(540)

PANÍ DOMU

(592) Slovní
(730) **RF HOBBY, s. r. o.**, Bohdalecká 6/1420, Praha 10, 10100, CZ
(740) Šachta, Zmeškal & partneři, Ing. Kratochvíl Václav, Radlická 28/663, Praha 5, 15000
(511) (16) atlasy, časopisy, fotografie, kalendáře, kancelářské potřeby, katalogy, knihy, noviny, papírenské výrobky, prospekty, mapy, obtisky, pohlednice,

reprodukce, samolepky, tiskoviny; (38) elektronická pošta, počítačová komunikace, přenos zpráv a obrazových informací pomocí počítače, distribuce informací pomocí komunikace mezi sítěmi, přenos informací po internetu, přenos zpráv a obrazových informací pomocí počítače; (41) nakladatelská a vydavatelská činnost, vydávání knih, publikací, časopisů, CD-ROM titulů, tvorba audiovizuálních děl, elektronické publikování, korespondenční kurzy, výroba zvukových a zvukově obrazových záznamů, organizování a vedení seminářů, přednášek a soutěží, zábava, vzdělávací informace, informace o možnostech zábavy a rekreace, klubové služby (výchově zábavné), organizování kulturních výstav.

Třídy výrobků a služeb:
16, 38, 41

(210) O-191997

(111) **261397**
(220) 12.06.2003
(151) 24.02.2004
(540)

HARDSTONE

(594) Slovní grafická
(730) **H&D, a.s.**, Olomoucká 37, Prostějov, 79601, CZ
(740) KOREJZOVA LEGAL v.o.s., JUDr. Petra Sauvage de Brantes, advokátka, Korunní 810/104, Praha 10, Vinohrady, 10100
(511) (25) oděvy, oblečení, spodní prádlo, obleky, kalhoty, krátké kalhoty, saka, vesty, sukně, šaty, kostýmy, svetry, pulovry, mikiny, teplákové soupravy, tepláky, roláky, kabáty, bundy, větrovky, pláště, košile, polokošile, trička, blůzy, šály, šátky, kravaty, plavky, župany, pánské slipy, pánské spodky, dámské kalhotky, ponožky, podkolenky, punčochy, rukavice, pokrývky hlavy, čepice, včetně sportovních, klobouky, opasky, obuv; (35) zprostředkování obchodu se zbožím, maloobchodní činnost v oblasti oblečení, oděvů a spodního prádla.

Třídy výrobků a služeb:
25, 35

(210) O-192728

(111) **261445**
(220) 18.06.2003
(151) 24.02.2004
(540)

MOOG

(592) Slovní
(730) **Federal-Mogul Products US LLC**, 15701 Technology Drive, Northville, 48168, MI, US
(740) ZIVKO MIJATOVIĆ & PARTNERS s.r.o., Jugoslávských partyzánů 639/26, Praha 6, Bubeneč, 16000
(511) (12) automobilové části a příslušenství náležící do této třídy, nosné kolové závěsy a řídicí komponenty, pružiny (pera), tlumiče nárazů a tlumiče řízení a zatížení.

Třídy výrobků a služeb:
12

(210) O-192915

(111) **261514**
(220) 25.06.2003
(151) 24.02.2004
(540)



(594) Kombinovaná
(591) Barevná
(730) **KARAT Software a.s.**, Dvořákova 2881/77, Přerov, Přerov I-Město, 75002, CZ
(511) (9) počítačový software, počítačové programy; (16) manuály; (35) překládání informací do počítačových databází, systematizace informací do počítačových databází; (42) tvorba software (počítačových programů), pronájem počítačového software, programování počítačové, aktualizace počítačových programů.

Třídy výrobků a služeb:
9, 16, 35, 42

(210) O-193115

(111) **261639**
(220) 16.07.2003
(151) 24.02.2004
(540)



(594) Kombinovaná
(730) **Jiří Tůma**, Průběžná 246, České Budějovice, 37008, CZ
(740) PatentCentrum Sedlák & Partners s.r.o., Okružní 2824, České Budějovice, České Budějovice 3, 37001
(511) (22) sítě; (25) oděvy, zejména oděvy pro sportovní rybolov, obuv; (28) rybářské potřeby jako např. háčky, zátěže, vlasce, navijáky, pruty a jiné příslušenství pro rybolov udicí, podběráky; (37) montáž (kompletace), servis a opravy rybářských potřeb.

Třídy výrobků a služeb:
22, 25, 28, 37

(210) O-193942

(111) **262109**
(220) 26.06.2003
(151) 23.03.2004
(540)

FRIPOS

(592) Slovní
(730) **Fridrich Jan Jan**, Veselá 157, Zašová, 75651, CZ
(740) BOHEMIA PATENT, Ing. Jana Vanděliková, Petrská 1136/12, Praha 1, Nové Město, 11000
(511) (6) obecné kovy a jejich slitiny, kovové stavební materiály, kovové stavební materiály přenosné, kovové kabely a dráty neelektrické, kovové potřeby zámečnické a klempířské, kovové trubky, kovové výrobky, které nejsou uvedeny v jiných třídách, železářské zboží (drobné), popruhy (kovové) na manipulaci s břemeny, zámky visací, zámky (kovové) s výjimkou elektrických, lišty vodící (kovové), lišty, latě (kovové), hřebíky, řetězy kovové, kovové rolety, žaluzie, markýzy, baldachýny, garážová a průmyslová vrata, vjezdové brány, montované garáže, kovové brány, vrata, závory, zábrany, sloupky a ploty a jejich díly, stavební kování; (19) nekovové rolety, žaluzie, markýzy, baldachýny, garážová a průmyslová vrata, vjezdové brány, montované garáže; (20) vnitřní rolety, žaluzie a

baldachýny; (22) lištové okenní žaluzie, markýzy z textilních a syntetických materiálů, sítě; (24) textilní rolety, sítě proti hmyzu; (37) montáž, servis a opravy, zejména výrobků uvedených ve třídách 6,19 a 20; (40) opracování kovového materiálu, montáž materiálů na objednávku.

Třídy výrobků a služeb:
6, 19, 20, 22, 24, 37, 40

(210) O-193202

(111) **262282**
(220) 22.07.2003
(151) 23.03.2004
(540)



(594) Kombinovaná
(591) Barevná
(730) **AGM - AGROMOTOR s.r.o.**, Ostrůvek 300/30, Velké Meziříčí, 59401, CZ
(740) Ing. Pavel Nádvořník s.r.o., Klínová 620/1, Ostrava, Hulváky, 70900

(511) (7) stroje, obráběcí stroje a motory, části motorů (všech druhů), čisticí elektrické stroje a přístroje, zemědělské nástroje, kromě nástrojů poháněných ručně, zemědělské stroje; (12) vozidla, dopravní prostředky pozemní, vzdušné nebo vodní, motory pro pozemní vozidla; (37) stavebnictví, provádění staveb, včetně jejich změn, udržovacích prací na nich a jejich odstraňování - provádění bytových, občanských, inženýrských a průmyslových staveb, vodovodních a kanalizačních sítí, zemní práce, cementace, izolování staveb, montáže lešení, zámečnictví, klempířství, pokrývačské služby (práce), služby opravářské - rekonstrukce střech, montážní a servisní práce ve stavebním a nábytkářském průmyslu, truhlářství, pronájem stavebních strojů a zařízení, zhotovování podlah, pokládka podlahových konstrukcí, montáž a servis podlahových krytin, služby informační kanceláře v oboru stavebnictví, dozor nad stavbami, stavební informace, služby týkající se stavby budov, silnic, mostů, přehrad nebo přepravních linek a služby specializovaných podniků spadajících do oblasti stavebnictví, jako jsou služby malířů, instalatérů, topenářů nebo pokrývačů, služby opravářské, a to služby uvedení kteréhokoliv objektu do dobrého stavu po upotřebení, po vzniklých škodách, poškození nebo částečném zničení (restaurování budovy nebo jiného existujícího předmětu, který se stal nevyhovujícím oproti svému původnímu stavu), opravy silničních vozidel, opravy pracovních strojů, opravy ostatních dopravních prostředků, motorová vozidla (údržba a opravy), stroje (montáž, údržba a opravy), opravy dieslových a benzinových motorů.

Třídy výrobků a služeb:
7, 12, 37

(210) O-194075

(111) **262335**
(220) 28.07.2003
(151) 23.03.2004
(540)

SALIX CZ

(592) Slovní
(730) **SALIX CZ s. r. o.**, Topolská 475, Černošice, 25228, CZ
(511) (10) kyslíková čidla pro měření obsahu kyslíku v plynných směsích (součást lékařských přístrojů), SPO2 čidla pro měření nasycení krve kyslíkem (součást lékařských přístrojů); (16) registrační papíry k lékařským přístrojům.

Třídy výrobků a služeb:
10, 16

(210) O-194332

(111) **262435**
(220) 06.08.2003
(151) 23.03.2004
(540)



(594) Kombinovaná
(730) **Jan Becher - Karlovarská Becherovka, a.s.**, T. G. Masaryka 57, Karlovy Vary, 36001, CZ
(740) Mgr. Ondřej Čerych, advokát, Národní 58/32, Praha 1, Nové Město, 11000
(511) (32) nealkoholické nápoje; (33) alkoholické nápoje.
Třídy výrobků a služeb:
32, 33
(210) O-194688

(111) **262436**
(220) 06.08.2003
(151) 23.03.2004
(540)



(594) Kombinovaná
(591) Barevná
(730) **Jan Becher - Karlovarská Becherovka, a.s.**, T. G. Masaryka 57, Karlovy Vary, 36001, CZ
(740) Mgr. Ondřej Čerych, advokát, Národní 58/32, Praha 1, Nové Město, 11000
(511) (32) nealkoholické nápoje; (33) alkoholické nápoje.
Třídy výrobků a služeb:
32, 33
(210) O-194689

(111) **262957**
(220) 16.06.2003
(151) 10.05.2004
(540) **ČESKÉ PIVO - ŠERÁK - CZECH BEER**

(592) Slovní
(730) **Pivovary CZ Group a. s.**, Komenského 3622/33a, Přerov, Přerov I-Město, 75002, CZ
(740) LORENC IP advokátní a patentová kancelář s.r.o., Mgr. Lukáš Lorenc, advokát, Štefánikova 256/34, Praha 5, Smíchov, 15000
(511) (32) pivo.
Třídy výrobků a služeb:
32
(210) O-192817

(111) **262958**
(220) 16.06.2003
(151) 10.05.2004
(540) **ČESKÉ PIVO - ŠENKÝŘ - CZECH BEER**

(592) Slovní
(730) **Pivovary CZ Group a. s.**, Komenského 3622/33a, Přerov, Přerov I-Město, 75002, CZ
(740) LORENC IP advokátní a patentová kancelář s.r.o., Mgr. Lukáš Lorenc, advokát, Štefánikova 256/34, Praha 5, Smíchov, 15000
(511) (32) pivo.
Třídy výrobků a služeb:
32
(210) O-192818

(111) **262977**
(220) 23.06.2003
(151) 10.05.2004
(540)

SOLTECH

(592) Slovní
(730) **NOVATO spol. s r. o.**, Uralská 770/ 6, Praha 6, 16000, CZ
(740) Ing. Marie Smrčková, patentový zástupce, Velflíkova 1431/10, Praha 6, Dejvice, 16000
(511) (1) chemické prostředky pro průmysl, zemědělství, lesnictví a opravárenství, odmašťovací přípravky užívané při průmyslových postupech nebo při výrobě; (3) přípravky pro čištění, leštění a odmašťování, zejména na bázi organických rozpouštědel, též ve spreji.
Třídy výrobků a služeb:
1, 3
(210) O-193049

(111) **262988**
(220) 26.06.2003
(151) 10.05.2004
(540)



(594) Kombinovaná
(730) **BV Spedice s.r.o.**, Slévárenská 671, České Budějovice, 37001, CZ
(740) PatentCentrum Sedlák & Partners s.r.o., Okružní 2824, České Budějovice, České Budějovice 3, 37001
(511) (4) ropa (surová nebo rafinovaná), deriváty ropy a přípravky na bázi ropy, kapalně, pevně a plynně pohonné hmoty, motorová paliva, plynný a zkapalněný naftový plyn, maziva, průmyslové oleje a tuky, pohonné hmoty a maziva; (37) provozování čerpací stanice; (39) zasilatelství, skladování, doprava.
Třídy výrobků a služeb:
4, 37, 39
(210) O-193176

(111) **263002**
(220) 30.06.2003
(151) 10.05.2004
(540)



(594) Kombinovaná
(730) **DYTRON s.r.o.**, Slovanská 928/8, Nový Jičín, 74101, CZ
(740) Ing. Marie Smrčková, patentový zástupce, Velflíkova 1431/10, Praha 6, Dejvice, 16000
(511) (7) lisovací, ustavovací, montážní, transportní, manipulační, svařovací nástroje, přípravky a zařízení pro strojírenství, zejména pro automobilový průmysl, včetně referenčních a nominálních výrobků a dílů, přesná strojní zařízení, lisovací nástroje pro výrobu výlisků z plechu, náležící do této třídy; (9) zařízení a přístroje vědecké, fotografické, optické, kinematografické, pro měření, kontrolu, a signalizaci, pro vědu a techniku a průmysl, měřicí a kontrolní přípravky, referenční a nominální přípravky, též kubinky a meisterboky pro strojírenský, automobilový a letecký průmysl, např. pro přesné polohování a ustavení dílů, jejich tvarové přesnosti a stálosti, datové kontrolní modely pro kontrolu navržených dílů pro strojírenství, automobilový a letecký průmysl, nosiče záznamů a informací, nosiče záznamů zvukových, optických a datových, počítače a výpočetní technika, včetně periferních zařízení k nim, servery, grafické stanice, hardware a software, telekomunikační technika, např. telefony a mobilní telefony, faxy, fotoaparáty a kamery včetně digitálních, kopírovací stroje, veškeré vybavení a příslušenství k těmto zařízením, přístrojům a výrobkům obsažené ve třídě 9, vybavení pro DTP studia; (12) transportní vozíky pro manipulaci např. měřicích, svařovacích a kontrolních přípravků; (16) kancelářská technika, zejména elektrické psací stroje, rozmnožovací stroje, rezačky na papír, sešivačky; (37) montáž, údržba, opravy a servis výpočetní a kancelářské techniky, telekomunikačních zařízení a počítačových sítí a zařízení, přístrojů, nástrojů a výrobků shora uvedených ve třídě 7, 9 a 16; (40) kovoobrábění - přesná strojní výroba (na zakázku), přesné kovové výlisky na zakázku; (41) školící činnost v oblasti řízení firemních procesů včetně implementace systémů pro jejich řízení, vzdělávací činnost v oblasti výpočetní techniky, školení operačních systémů a jejich správy, školení práce s grafickými programy, zejména pro projekční činnost; (42) tvorba, vývoj, zprostředkování a instalace softwaru včetně jeho aktualizací, programátorská činnost, tvorba a vývoj databázových, internetových a síťových aplikací, technická podpora on-line uživatelům výpočetní a telekomunikační techniky, software pro mobilní telefony, počítačová grafika, poradenská činnost v oblasti výpočetní techniky, výzkumná, vývojová, konstrukční, inženýrská, projektová a poradenská činnost v oblasti výpočetní techniky a strojírenství, zejména pro automobilový a letecký průmysl, řešení podpory komplexních řešení vývoje a vývojových řetězců, konzultační činnost v oblasti počítačového řízení firemních procesů včetně implementace počítačových systémů pro řízení těchto procesů, tvorba výkresové dokumentace, prostorové modelování.

Třídy výrobků a služeb:
7, 9, 12, 16, 37, 40, 41, 42

(210) O-193295

(111) **263066**
(220) 24.07.2003
(151) 10.05.2004
(540)

TRUE BLUE

(592) Slovní
(730) **Nylok LLC**, 15260 Hallmark Court, Macomb, MI, US
(740) FISCHER IP s.r.o., Na hrobcí 294/5, Praha 2, Nové Město, 12800
(511) (6) ocelové samosvorné šrouby, kovové šrouby, podložky a závlačky, potrubní armatury.

Třídy výrobků a služeb:
6

(210) O-194158

(111) **263315**
(220) 08.09.2003
(151) 10.05.2004
(540)

HECHT

(592) Slovní
(730) **HECHT MOTORS s.r.o.**, Za mlýnem 1562/25, Praha 4, 14700, CZ
(740) artpatent, advokátní kancelář s.r.o., Mgr. Tomáš Bejček, advokát, Dukelských hrdinů 976/12, Praha 7, Holešovice, 17000
(511) (7) pily řetězové, sekačky na trávu (stroje), čerpadla, čerpadla na stlačený vzduch (kompresory), drtiče, generátory proudu, kultivátory motorové, vysavače, sněhové frézy; (8) postřikovače insekticidní ruční, zahradnické nářadí ruční, pistole stříkací, zahradnické nůžky, nůžky na větve, rozmetače, sekery, lopatky sázecí; (21) postřikovače na zalévání květin a rostlin.

Třídy výrobků a služeb:
7, 8, 21

(210) O-195652

(111) **263716**
(220) 22.05.2003
(151) 26.05.2004
(540)

Z pohádky do pohádky

(592) Slovní
(730) **KRÁTKÝ FILM PRAHA a.s.**, Šemberova 66/9, Olomouc - Město, 77200, CZ
(740) JUDr. David Karabec - advokát, Na Stráži 1306/5, Praha 8, 18000
(511) (9) zvukové a zvukově obrazové záznamy a nosiče těchto záznamů, zejména CD, DVD, audiokazety, videokazety, desky, diapozitivy, filmy; (41) tvorba zvukových a audiovizuálních programů, půjčování nahraných zvukových a audiovizuálních programů (záznamů), agentura v oblasti kultury, provozování kin, vyučování v oboru umění, vydavatelství a nakladatelství, organizační zajištění vzdělávacích akcí, zprostředkovatelská činnost v oblasti vzdělávání; (42) poskytování a správa práv v audiovizuální oblasti.

Třídy výrobků a služeb:
9, 41, 42

(210) O-191841

(111) **263725**
(220) 10.06.2003
(151) 26.05.2004
(540)

NALCOM

(592) Slovní
(730) **NALCOM s.r.o.**, Legerova 148, Kolín, Kolín III, 28002, CZ
(740) BOHEMIA PATENT, Ing. Jana Vandělíková, Petráská 1136/12, Praha 1, Nové Město, 11000
(511) (9) data, databáze a jiné informační produkty na elektronických, magnetických a optických nosičích spadajících do tř. 9, nosiče dat, zejm. diskety, CD romy, magnetické disky, optické disky, DVD, elektronické sítě, multimediální aplikace, multimediální informační katalogy, elektronické časopisy, elektronická periodika a knihy v elektronické podobě, nahraný software na CD a DVD discích a magnetických médiích, audiovizuální programy, audio programy, hudební díla, pohledy ilustrované se zvukovou nahrávkou, nahrané zvukové a zvukově obrazové záznamy, obaly na zvukové nosiče a videokazety, kancelářská, výpočetní, reprografická a telekomunikační technika všeho druhu včetně doplňků a příslušenství, informační a komunikační technologie, informační systémy, vybavení pro zpracování informací pro počítače, počítačový hardware; (16) papír, výrobky z papíru, periodické a neperiodické publikace, knihy, časopisy, brožury, fotografie, plakáty, pohledy, kalendáře, samolepky, obálky, papírové a umělohmotné tašky, tužky, pera a pastelky, papírové obaly všeho druhu, ubrousky a ubrusy, tácky, papírové vložky, čepice a stínítka, informační a reklamní produkty v papírové formě, data a databáze obecně na papírových nosičích, písmena pro tiskárny, štočky, umělecké nebo ozdobné předměty z papíru; (35) inzertní, reklamní a propagační činnost prostřednictvím jakéhokoliv média, poskytování obchodních nebo podnikatelských informací, komerční využití Internetu, on-line inzerce, pomoc při řízení obchodní činnosti, marketing, průzkum a analýza trhu,

odborné obchodní poradenství; (38) šíření elektronických časopisů, elektronických periodik a knih v elektronické podobě prostřednictvím počítačové sítě, Internetu, pomocí satelitů, výměna a šíření zpráv a informací, služby zabezpečující audiovizuální komunikaci prostřednictvím informačních a telekomunikačních sítí, kupř. počítačové sítě Internet, satelitu; (42) vývoj software, programování internetových databázových systémů a internetových aplikací, programování multimediálních aplikací, vytváření a modelování 3D animací, tvorba multimediálních dokumentů, prezentací, aplikací, katalogů, konstrukce WWW prezentací a řešení WWW serverů, počítačové animace a vizualizace, programové projekty, tvorba informačních databází, elektronických časopisů, periodik, knih, technické poradenství v oblasti software a výpočetní techniky.

Třídy výrobků a služeb:
9, 16, 35, 38, 42

(210) O-192608

(111) **263746**
(220) 01.08.2003
(151) 26.05.2004
(540)

ZYAROCK

(592) Slovní
(730) **Vesuvius U S A Corporation**, 1404 Newton Dr., Champaign, IL, US
(740) PATENTSERVIS Praha a.s., Na Podkovce 281/10, Praha 4, Podolí, 14700
(511) (1) keramické materiály ve formě prášků, granulí nebo past, všechny zahrnuté ve třídě I pro použití v průmyslu; (7) tepelně odolné výrobky na bázi taveného křemíku pro průmyslové použití při výrobě oceli, koksu, výrobě skla nebo v odlévání a úpravě kovů, komponenty z taveného křemíku pro průmyslové použití, přenášečí válce, přenášečí díly, válce, krycí kameny otvoru na stahování pěny ve sklárství, napájecí nádrže, lící pánve a lžice pro roztavený kov a skleněné průvlaky, zátky pro použití při vysokých teplotách k uzavření odlévacího/odpichového otvoru vysokých pecí, formy a trny, vše pro použití při vytlačování, tažení, lisování materiálů, tavicí kotlíky, svařovací trny, trubky pro zvláštní účely použité v procesech za vysokých teplot, například při výrobě termočlánků nebo při přepravě materiálů ve sklárství, slévárství a ocelářství, hubice a kryty, dělicí kroužky pro horizontální odlévací stroje, řezné nástroje, ložiska, desky proti opotřebení/třecí desky, vodící válečky, čerpadla, plunžry a písty, výstelky, desky a podpěry pro spékání keramických materiálů a práškových kovů, části pro všechno výše uvedené zboží, části pro plynové turbínové motory, spalovací motory a motory; (19) žárovzorné materiály a výrobky z nich vyrobené, žárovzorné výrobky obsahující tavený křemík, tvářené stavební materiály, stavební materiály mající tepelně izolační vlastnosti, trubky, tavicí kotlíky, hubice, kryty, slévárské formy, výstelkové materiály pecí, komíny, dveře, stěny, tvarovky pro stěny, části a fitinky pro všechno výše uvedené zboží.

Třídy výrobků a služeb:
1, 7, 19

(210) O-194486

(111) **263946**
(220) 06.05.2003
(151) 28.06.2004
(540)

REPETE

(592) Slovní
(730) **DAXTO media s.r.o.**, Řeznická 367/1, Brno, Trnitá, 60200, CZ
(740) Ing. Soňa Ošmerová, Botanická 594/5, Brno, Veveří, 60200
(511) (6) obecné kovy v surovém a polozpracovaném stavu a jejich slitiny, kovové stavební materiály, kabely a kovové dráty neelektrické, zámečnické a klempířské výrobky kovové, kovové nádoby, nádrže a tanky stabilní všech velikostí na kapaliny a plyny, tlakové i beztlakové, zásobníky kovové na sypné nebo vytékání schopné materiály, kovové potrubní rozvody, kovové konstrukce, haly, kovové trubky, roury a hadice, řetězy, ocelové kuličky, hřebíky, šrouby a ostatní spojovací materiál kovový; (7) stroje s mechanickým pohonem, zejména pro zpracování druhotných surovin, obráběcí stroje, elektrické stroje točivé, lisovací, drtící a pěchovací stroje, vrtací stroje, zemní vrtací stroje, řezací stroje, jejich součásti a příslušenství, nádrže a tanky na kapaliny a plyny - součásti výrobních zařízení, tlaková průmyslová zařízení, čerpadla, čerpací stanice na kapaliny a plyny, zdvihací zařízení, jeřáby a jeřábové dráhy, manipulatory, dopravníky, zvedací mechanismy jako vrátky a navijáky, stroje pro domácnost zařazené ve tř. 7 a vysavače elektrické, jejich součásti a příslušenství, stroje s mechanickým pohonem pro jízdní kola, jako například dynamy, převodní nebo pohonné

mechanismy, převodovky čelní, šnekové, kuželové, planetové, harmonické i speciální, mechanické variátory, motory a pohony spadající do této třídy, ložiska, hřídele, spojky, ozubená kola, ozubená soukolí, hnací řemeny, hnací řetězy, maznice (součást strojů); (16) papír, lepenka, karton a výrobky z těchto materiálů, které nejsou zařazeny do jiných tříd, tiskárenské výrobky, tiskoviny, časopisy, periodika, knihy, potřeby pro knižní vazby, papírenské zboží, fotografie, fólie (na balení) v rámci této třídy, kalendáře, katalogy, prospekty, plakáty, pohlednice, mapy, obálky, obaly, obaly na spisy, desky, desky na dokumenty, dopisní papír, držáky na psací potřeby, etikety kromě textilních, samolepky, vlajky, papír balící, papírové ubrousky, psací potřeby, psací podložky, psací soupravy, lepidla pro papírenství nebo domácnost, materiál pro umělce, štětce, psací stroje a kancelářské potřeby s výjimkou nábytku, kancelářské pořadače, učební a školní potřeby a pomůcky s výjimkou přístrojů, plastické obaly, které nejsou zařazeny do jiných tříd; (17) kaučuk, gutaperča, guma, asbest, slída, výrobky a polotovary z těchto materiálů, pokud nejsou obsaženy v jiných třídách, těsnící materiály, ucpávky a izolace tepelné, elektrické nebo zvukové, ohebné nekovové trubky a hadice, bezpečnostní nárazové absorbery provedené z materiálů spadajících do této třídy, výjma z materiálů plastických; (37) stavebnictví, opravy, instalační služby, řízení staveb technologických celků, technický dozor pro montáže technologických celků, jakož i montážní, servisní a opravárenská činnost v souvisejících uvedených oborech, provoz čerpacích stanic, pneuservisu a myček vozidel, montážní, servisní a opravárenská činnost v oboru dopravní techniky, instalace bezpečnostních systémů, autoalarmů, bezpečnostních kódových označení, autorádií, magnetofonů, CD přehrávačů, radiotelefonů, tažných zařízení, skel a autodoplňků, posuvných střech, klimatizace, karosářské a lakýrnické služby, zprostředkovatelská a poradenská činnost v oblasti výše uvedených služeb; (40) zpracování a úprava materiálu, zejména druhotných surovin, vazba tiskovin, zejména knih, fyzikální a/nebo chemické zpracování a úprava kovů a plastických hmot, včetně obrábění, broušení, leštění, eloxování, emailování, galvanizace, fosfátování, chromování, zinkování, provoz úpravny recyklovatelného materiálu a/nebo druhotných surovin, provoz pracovišť třídění recyklovatelného materiálu a/nebo likvidace odpadu, pronájem strojů a zařízení, spadající do této třídy, zejména pro zpracování druhotných surovin, zámečnické práce spadající do této třídy, zprostředkovatelská a poradenská činnost v oblasti výše uvedených služeb; (42) projektová, konstrukční a inženýrská činnost v investiční výstavbě v oblasti stavebnictví, strojírenství a elektrotechniky, zejména v oblasti strojů a zařízení pro zpracování druhotných surovin a pro ekologická zařízení a stavby, poradenské služby v této oblasti, zámečnické služby, spadající do této třídy, inženýrsko-technická činnost v oblasti tvorby software, technické poradenství a vypracování posudků, inženýrsko-technická a právní průzkumy v otázkách ochranných práv, pronájem zařízení pro zpracování dat, obstaravatelská, zprostředkovatelská a poradenská činnost v oblasti výše uvedených služeb.

Třídy výrobků a služeb:
6, 7, 16, 17, 37, 40, 42

(210) O-191409

(111) **263958**
(220) 29.05.2003
(151) 28.06.2004
(540)

Thermal

(592) Slovní
(730) **THERMAL - F, a.s.**, I. P. Pavlova 2001/11, Karlovy Vary, 36001, CZ
(740) Čermák a spol., JUDr. Karel Čermák Ph.D., LL.M., Elišky Peškové 735/15, Praha 5, Smíchov, 15000
(511) (16) periodické a neperiodické tiskoviny jako například noviny, časopisy, katalogy, prospekty, plakáty, letáky a jiné propagační, reklamní a informační materiály zařazené v této třídě, tiskopisy, vstupenky, šatní lístky, jídelní a nápojové lístky včetně obalů, mapy, pohlednice, fotografie, grafická díla a grafické reprodukce, figurky a jiné dekorativní předměty z papírové hmoty, úložné krabice papírové, jiné výrobky z papíru jako například utěrky, ubrousky, ubrusy, ručníky, kapesníky, záclony, záclonky, bankovní sukně, toaletní papír, kelímky na nápoje, podnosy pro rychlé občerstvení, svačिनové sáčky, papírové obaly všeho druhu včetně obalů na nápoje a potraviny, psací a kancelářské potřeby kromě nábytku, stojánky na fotografie, různé stojánky na kancelářské potřeby, knihy, sešity, diáře, poznámkové bloky, zápisníky, kalendáře, dopisní papír, dopisní obálky, kancelářský papír všeho druhu, obaly na knihy, sešity a jiné papírenské a polygrafické výrobky, pořadače, upomínkové předměty z papíru, sáčky všeho druhu jako obaly z papíru a umělých hmot; (19) rolety (venkovní) kromě kovových a textilních; (20) stolky servírovací, žaluzie vnitřní okenní;

(21) drobné nářadí a přenosné nádoby pro domácnost a kuchyni, stolní náčiní (nikoliv z drahých kovů), stolky otočné servírovací, grily pro použití na pečení, kuchyňské a servírovací nádoby kovové, porcelánové, keramické, skleněné a z plastů, jídelní a nápojové servisy i jednotlivé výrobky určené k těmto účelům, porcelánové, keramické, skleněné popříp. kovové, včetně lázeňských pohárků a kelímků, jiné užité a dekorativní výrobky ze skla, keramiky, porcelánu a kovu (nikoliv drahých) jako vázy, dózy, svícny, drobné upomínkové předměty v jiné třídě neobsažené, flakony, toaletní potřeby, jako například hřebeny, kartáče, kartáčky, holicí štětky, houby na mytí apod., pudřenky, pouzdra na mýdlo a toaletní potřeby, stojany na toaletní spotřeby, toaletní kufříky a jiné obaly na toaletní potřeby, košíky a koše na potraviny, koše odpadní, kartáče na obuv a oděvy; (22) rolety ze syntetických materiálů; (24) stolní pokrývky, banketní sukně látkové nebo textilní, ložní prádlo a příkrývky, lůžkové přehozy, ručníky, osušky, mycí rukavice a jiné koupelové textilie (nikoliv oblečení), ubrousky, utěrky, prachovky, kapesníky, pokrývky cestovní, záclony, záclonky, závěsové a potahové tkaniny, prapory, praporec, závěsy textilní, tapety textilní, vše pro vnitřní potřebu; (25) oděvy včetně pracovních, sportovních, plážových koupacích a stejnošatňových, obuv včetně pracovní, sportovní, domácí, plážové a jiné speciální (nikoliv bezpečnostní), kloboučnické zboží a jiné pokrývky hlavy, šály, šátky a jiné oděvní doplňky, zařazené v této třídě, vše jen pro vnitřní potřebu; (34) tabák, tabákové výrobky, dýmky a jiné potřeby pro kuřáky, jako například pouzdra na cigarety, dýmky, tabák, apod., stojánky na dýmky, popelníky (nikoliv z drahých kovů), zapalovače; (35) správa hotelů, poradenství při správě hotelů, ekonomické poradenství, reklamní, propagační a informační činnost v rámci této třídy, pronajímání obchodních a reklamních ploch, pronájem a půjčování kancelářské techniky, zprostředkování obchodních záležitostí, sekretářské a asistenční služby, vydávání a šíření propagačních a reklamních materiálů; (36) služby směnárny, úschovna cenin, pronájem nebytových prostor a ploch, zprostředkování pojištění; (39) zajištění a zprostředkování přepravy osob, zavazadel a nákladů, taxislužba, provozování parkovišť a garáží, provozování skladů, půjčování automobilů a jízdních kol, služby průvodcovské, zajišťování jízdnek, místenek, letenek a lodních lístků, posilkové služby, donášky nákupů, distribuce a doručování informačních materiálů, doručování novin a časopisů, pořádání poznávacích a vzdělávacích zájezdů, poradenství v oblasti cestovního ruchu; (41) pořádání a organizování vzdělávacích, kulturních, sportovních, soutěžních a jiných zábavních akcí, zajišťování vstupenek na sportovní, kulturní, společenské a jiné zábavní akce, provozování bazénů a sportovišť, provozování kinosálů a společenských sálů, pronájem dekorací, půjčování a pronájem přístrojů televizních, rozhlasových a jiných pro přenos zvuku a obrazu, půjčování nosičů zvuku a obrazu, služby tlumočnické a překladatelské, půjčování sportovního nářadí, provozování tělocvičny a fitness centra, vydávání informačních materiálů, pronájem sálů; (43) služby spojené s ubytováním a stravováním, provozování hotelů, penzionů, motelů, restaurací, barů, kaváren, vináren, cukráren, bufetů a provozoven rychlého občerstvení, poradenství v oboru hotelnictví, poradenství v oboru gastronomie, pronájem apartmánů, pronájem salónek; (44) poradenství v oboru lázeňství, odborné služby kadeřnické, manikérské, pedikérské a masérské, provozování sauny, služby lázeňské, léčebné a rehabilitační, například spojené s využíváním přírodních minerálních vod, kysličníků, soli a výrobků z nich, fyziatrie, balneologie a léčebná rehabilitace, ošetřovatelská, diagnostická, preventivní a léčebná, péče lázeňská ústavní i ambulantní, poradenství v oboru provozu léčebných a rekondičních zařízení; (45) doprovod lázeňských hostů.

Třídy výrobků a služeb:

16, 19, 20, 21, 22, 24, 25, 34, 35, 36, 39, 41, 43, 44, 45

(210) O-192111

(111) **263959**

(220) 29.05.2003

(151) 28.06.2004

(540)

Termal

(592) Slovní

(730) **THERMAL - F, a.s.**, I. P. Pavlova 2001/11, Karlovy Vary, 36001, CZ

(740) Čermák a spol., JUDr. Karel Čermák Ph.D., LL.M., Elišky Peškové 735/15, Praha 5, Smíchov, 15000

(511) (16) periodické a neperiodické tiskoviny jako například noviny, časopisy, katalogy, prospekty, plakáty, letáky a jiné propagační, reklamní a informační materiály zařazené v této třídě, tiskopisy, vstupenky, šatní lístky, jídelní a nápojové lístky včetně obalů, mapy, pohlednice, fotografie, grafická díla a grafické reprodukce, figurky a jiné dekorativní předměty z papírové hmoty, úložné krabice papírové, jiné výrobky z papíru jako např.

utěrky, ubrousky, ubrusy, ručníky, kapesníky, záclony, záclonky, banketní sukně, toaletní papír, kelímky na nápoje, podnosy pro rychlé občerstvení, svačinné sáčky, papírové obaly všeho druhu včetně obalů na nápoje a potraviny, psací a kancelářské potřeby kromě nábytku, stojánky na fotografie, různé stojánky na kancelářské potřeby, knihy, sešity, diáře, poznámkové bloky, zápisníky, kalendáře, dopisní papír, dopisní obálky, kancelářský papír všeho druhu, obaly na knihy, sešity a jiné papírenské a polygrafické výrobky, pořadače, upomínkové předměty z papíru, sáčky všeho druhu jako obaly z papíru a umělých hmot; (19) rolety (venkovní) kromě kovových a textilních; (20) stolky servírovací, žaluzie vnitřní okenní;

(21) drobné nářadí a přenosné nádoby pro domácnost a kuchyni, stolní náčiní (nikoliv z drahých kovů), stolky otočné servírovací, grily pro použití na pečení, kuchyňské a servírovací nádoby kovové, porcelánové, keramické, skleněné a z plastů, jídelní a nápojové servisy i jednotlivé výrobky určené k těmto účelům, porcelánové, keramické, skleněné popříp. kovové, včetně lázeňských pohárků a kelímků, jiné užité a dekorativní výrobky ze skla, keramiky, porcelánu a kovu (nikoliv drahých) jako vázy, dózy, svícny, drobné upomínkové předměty v jiné třídě neobsažené, flakony, toaletní potřeby, jako například hřebeny, kartáče, kartáčky, holicí štětky, houby na mytí apod., pudřenky, pouzdra na mýdlo a toaletní potřeby, stojany na toaletní spotřeby, toaletní kufříky a jiné obaly na toaletní potřeby, košíky a koše na potraviny, koše odpadní, kartáče na obuv a oděvy; (22) rolety ze syntetických materiálů; (24) stolní pokrývky, banketní sukně látkové nebo textilní, ložní prádlo a příkrývky, lůžkové přehozy, ručníky, osušky, mycí rukavice a jiné koupelové textilie (nikoliv oblečení), ubrousky, utěrky, prachovky, kapesníky, pokrývky cestovní, záclony, záclonky, závěsové a potahové tkaniny, prapory, praporec, závěsy textilní, tapety textilní, vše pro vnitřní potřebu; (25) oděvy včetně pracovních, sportovních, plážových koupacích a stejnošatňových, obuv včetně pracovní, sportovní, domácí, plážové a jiné speciální (nikoliv bezpečnostní), kloboučnické zboží a jiné pokrývky hlavy, šály, šátky a jiné oděvní doplňky, zařazené v této třídě, vše jen pro vnitřní potřebu; (34) tabák, tabákové výrobky, dýmky a jiné potřeby pro kuřáky, jako například pouzdra na cigarety, dýmky, tabák, apod., stojánky na dýmky, popelníky (nikoliv z drahých kovů), zapalovače; (35) správa hotelů, poradenství při správě hotelů, ekonomické poradenství, reklamní, propagační a informační činnost v rámci této třídy, pronajímání obchodních a reklamních ploch, pronájem a půjčování kancelářské techniky, zprostředkování obchodních záležitostí, sekretářské a asistenční služby, vydávání a šíření propagačních a reklamních materiálů; (36) služby směnárny, úschovna cenin, pronájem nebytových prostor a ploch, zprostředkování pojištění; (39) zajištění a zprostředkování přepravy osob, zavazadel a nákladů, taxislužba, provozování parkovišť a garáží, provozování skladů, půjčování automobilů a jízdních kol, služby průvodcovské, zajišťování jízdnek, místenek, letenek a lodních lístků, posilkové služby, donášky nákupů, distribuce a doručování informačních materiálů, doručování novin a časopisů, pořádání poznávacích a vzdělávacích zájezdů, poradenství v oblasti cestovního ruchu; (41) pořádání a organizování vzdělávacích, kulturních, sportovních, soutěžních a jiných zábavních akcí, zajišťování vstupenek na sportovní, kulturní, společenské a jiné zábavní akce, provozování bazénů a sportovišť, provozování kinosálů a společenských sálů, pronájem dekorací, půjčování a pronájem přístrojů televizních, rozhlasových a jiných pro přenos zvuku a obrazu, půjčování nosičů zvuku a obrazu, služby tlumočnické a překladatelské, půjčování sportovního nářadí, provozování tělocvičny a fitness centra, vydávání informačních materiálů, pronájem sálů; (43) služby spojené s ubytováním a stravováním, provozování hotelů, penzionů, motelů, restaurací, barů, kaváren, vináren, cukráren, bufetů a provozoven rychlého občerstvení, poradenství v oboru hotelnictví, poradenství v oboru gastronomie, pronájem apartmánů, pronájem salónek; (44) poradenství v oboru lázeňství, odborné služby kadeřnické, manikérské, pedikérské a masérské, provozování sauny, služby lázeňské, léčebné a rehabilitační, například spojené s využíváním přírodních minerálních vod, kysličníků, soli a výrobků z nich, fyziatrie, balneologie a léčebná rehabilitace, ošetřovatelská, diagnostická, preventivní a léčebná, péče lázeňská ústavní i ambulantní, poradenství v oboru provozu léčebných a rekondičních zařízení; (45) doprovod lázeňských hostů.

Třídy výrobků a služeb:

16, 19, 20, 21, 22, 24, 25, 34, 35, 36, 39, 41, 43, 44, 45

(210) O-192112

(111) **263960**
(220) 30.05.2003
(151) 28.06.2004
(540)



(594) Kombinovaná
(730) **DAXTO media s.r.o.**, Řeznická 367/1, Brno, Trnitá, 60200, CZ
(740) Ing. Soňa Ošmerová, Botanická 594/5, Brno, Veveří, 60200
(511) (6) obecné kovy v surovém a polozpracovaném stavu a jejich slitiny, kovové stavební materiály, kabely a kovové dráty neelektrické, zámečnické a klempířské výrobky kovové, kovové nádoby, nádrže a tanky stabilní všech velikostí na kapaliny a plyny, tlakové i beztlakové, zásobníky kovové na sypné nebo vytékání schopné materiály, kovové potrubní rozvody, kovové konstrukce, haly, kovové trubky, roury a hadice, řetězy, ocelové kuličky, hřebíky, šrouby a ostatní spojovací materiál kovový; (7) stroje s mechanickým pohonem, zejména pro zpracování druhotných surovin, obráběcí stroje, elektrické stroje točivé, lisovací, drtící a pěchovací stroje, vrtací stroje, zemní vrtací stroje, řezací stroje, jejich součásti a příslušenství, nádrže a tanky na kapaliny a plyny - součásti výrobních zařízení, tlaková průmyslová zařízení, čerpadla, čerpací stanice na kapaliny a plyny, zdvihací zařízení, jeřáby a jeřábové dráhy, manipulátory, dopravníky, zvedací mechanismy jako vrátky a navijáky, stroje pro domácnost zařazené ve tř. 7 a vysavače elektrické, jejich součásti a příslušenství, stroje s mechanickým pohonem pro jízdní kola, jako například dynamy, převodní nebo pohonné mechanismy, převodovky čelní, šnekové, kuželové, planetové, harmonické i speciální, mechanické variátory, motory a pohony spadající do této třídy, ložiska, hřídele, spojky, ozubená kola, ozubená soukolí, hnací řemeny, hnací řetězy, maznice (součást strojů); (16) papír, lepenka, karton a výrobky z těchto materiálů, které nejsou zařazeny do jiných tříd, tiskárenské výrobky, tiskoviny, časopisy, periodika, knihy, potřeby pro knižní vazby, fotografie, papírenské zboží, fotografie, fólie (na balení) v rámci této třídy, kalendáře, katalogy, prospekty, plakáty, pohlednice, mapy, obálky, obaly, obaly na spisy, desky, desky na dokumenty, dopisní papír, držáky na psací potřeby, etikety kromě textilních, samolepky, vložky, papír balicí, papírové ubrousky, psací potřeby, psací podložky, psací soupravy, lepidla pro papírenství nebo domácnost, materiál pro umělce, štetce, psací stroje a kancelářské potřeby s výjimkou nábytku, kancelářské pořadače, učební a školní potřeby a pomůcky s výjimkou přístrojů, plastické obaly, které nejsou zařazeny do jiných tříd; (17) kaučuk, gutaperča, guma, asbest, slída, výrobky a polotovary z těchto materiálů, pokud nejsou obsaženy v jiných třídách, těsnicí materiály, ucpávky a izolace tepelné, elektrické nebo zvukové, ohebné nekovové trubky a hadice, bezpečnostní nárazové absorbery provedené z materiálů spadajících do této třídy, vyjma z materiálů plastických; (37) stavebnictví, opravy, instalační služby, řízení staveb technologických celků, technický dozor pro montáže technologických celků, jakož i montážní, servisní a opravárenská činnost v souvisejících uvedených oborech, provoz čerpacích stanic, pneuservisu a myček vozidel, montážní, servisní a opravárenská činnost v oboru dopravní techniky, instalace bezpečnostních systémů, autoalarmů, bezpečnostních kódových označení, autorádií, magnetofonů, CD přehrávačů, radiotelefonů, tažných zařízení, skel a autodoplňků, posuvných střech, klimatizace, karosářské a lakýrnícké služby, zprostředkovatelská a poradenská činnost v oblasti výše uvedených služeb; (40) zpracování a úprava materiálu, zejména druhotných surovin, vazba tiskovin, zejména knih, fyzikální a/nebo chemické zpracování a úprava kovů a plastických hmot, včetně obrábění, broušení, leštění, eloxování, emailování, galvanizace, fosfátování, chromování, zinkování, provoz úpravy recyklovatelného materiálu a/nebo druhotných surovin, provoz pracovišť třídění recyklovatelného materiálu a/nebo likvidace odpadu, pronájem strojů a zařízení, spadající do této třídy, zejména pro zpracování druhotných surovin, zámečnické práce spadající do této třídy, zprostředkovatelská a poradenská činnost v oblasti výše uvedených služeb; (42) projektová, konstrukční a inženýrská činnost v investiční výstavbě v oblasti stavebnictví, strojírenství a elektrotechniky, zejména v oblasti strojů a zařízení pro zpracování druhotných surovin a pro ekologická zařízení a stavby, poradenské služby v této oblasti, zámečnické

služby, spadající do této třídy, inženýrsko-technická činnost v oblasti tvorby software, technické poradenství a vypracování posudků, inženýrsko-technické a právní průzkumy v otázkách ochranných práv, pronájem zařízení pro zpracování dat, obstaravatelská, zprostředkovatelská a poradenská činnost v oblasti výše uvedených služeb.

Třídy výrobků a služeb:
6, 7, 16, 17, 37, 40, 42

(210) O-192119

(111) **263976**
(220) 23.06.2003
(151) 28.06.2004
(540)

MS TMEL

(592) Slovní
(730) **NOVATO spol. s r. o.**, Uralská 770/6, Praha 6, 16000, CZ
(740) Ing. Marie Smrčková, patentový zástupce, Velflíkova 1431/10, Praha 6, Dejvice, 16000
(511) (1) lepidla, pojiva a tmely pro průmysl, technické provozy, zemědělství, lesnictví a opravárenství, zejména vytvrzující se bez smršťování, lepidla, pojiva a tmely na opravu rozbitých předmětů, chemické prostředky pro spojování zasklívacích systémů, lepidla pro lepení panelů, dřevěných listů, okenních parapetů, pásků, zrcadel a instalačního materiálu; (2) tmel sklenářský; (16) lepidla a pojiva kancelářská nebo pro domácnost; (17) tmely, těsnicí tmely, těsnicí prostředky pro sklo, keramiku, porcelán, glazované povrchy, smalt, epoxid, polyester, tvrdé PVC, ušlechtilou ocel, anodizovaný hliník, dřevo, materiály a hmoty pro výplně.

Třídy výrobků a služeb:
1, 2, 16, 17

(210) O-193050

(111) **264058**
(220) 18.09.2003
(151) 28.06.2004
(540)

SILROC CZ

(594) Kombinovaná
(591) Barevná
(730) **SILROC CZ, a.s.**, Krkonošská 284, Tanvald - Šumbruk nad Desnou, 46841, CZ
(740) RETROPATENT s.r.o., Dobiášova 1246/29, Liberec, Liberec VI-Rochlice, 46006
(511) (6) kovové výrobky spadající do této třídy; (7) stroje s mechanickým pohonem v této třídě; (17) technické součástky a finální produkty ze silikonkaučuku, plastů, gumy, pryže spadající do této třídy; (35) zprostředkovatelská činnost v oblasti obchodu; (37) montáže kovových výrobků a strojů pro kooperační odběratele a obchodní organizace.

Třídy výrobků a služeb:
6, 7, 17, 35, 37

(210) O-196047

(111) **264072**
(220) 24.09.2003
(151) 28.06.2004
(540)

MARLENKA

(592) Slovní
(730) **MARLENKA international s.r.o.**, Valcířská 434, Lískovec, Frýdek-Místek, 73801, CZ
(740) Ing. Kateřina Gregorová, Sokolská třída 966/22, Ostrava, Moravská Ostrava, 70200
(511) (16) papírenské výrobky z papíru, lepenky nebo kartónu zahrnuté v této třídě, papírové ubrusy, papírové ubrousky, papírové tácky, krabice na dorty, tiskoviny, fotografie; (30) dorty, zákusky a jiné cukrářské výrobky, práškové směsi pro pečení dortů a jemného pečiva, cukrovinky, jemné pečivo, pečivo, čokoláda a výrobky z čokolády, cukrářské krémy a jiné cukrářské polotovary, posypy na dorty, polevy na dorty.

Třídy výrobků a služeb:
16, 30
(210) O-196216

(111) **264334**
(220) 04.06.2003
(151) 23.07.2004
(540)



(594) Kombinovaná
(591) Barevná
(730) **Ocelářská a.s.**, Ocelářská 1354/35, Praha 9, Libeň, 19000, CZ
(740) Mgr. Michal Janík, advokát, Dlouhá 141, Příbram II, 26180
(511) (36) činnost realitní kanceláře, komplexní služby při převodu a využití nemovitostí, koupě, prodej a pronájem nemovitostí, zprostředkovatelská činnost v oblasti trhu a využití nemovitostí, nájemní a činžovní domy (vedení-), poradenská a konzultační činnost související s realitami, finanční analýzy na trhu s nemovitostmi, správa nemovitostí, finanční konzultační služby; (39) provozování parkovišť, pronájem parkovacích ploch; (42) zprostředkování právní pomoci v oblasti realit.

Třídy výrobků a služeb:
36, 39, 42
(210) O-192307

(111) **264784**
(220) 02.12.2003
(151) 23.07.2004
(540)

AUTOMA

(592) Slovní
(730) **Automa-časopis pro automatizační techniku, s.r.o.**, Teplická 88, Děčín IX-Bynov, 40505, CZ
(511) (16) časopisy (periodika); (35) vydávání reklamních nebo náborových, propagačních a inzertních textů; (41) vydávání textů, vydávání elektronických knih a časopisů.

Třídy výrobků a služeb:
16, 35, 41
(210) O-198755

(111) **264975**
(220) 10.02.2003
(151) 25.08.2004
(540)

OCELOT

(592) Slovní
(730) **František Kubera**, Kubelíkova 2, Praha 3, 13000, CZ
(511) (6) kotevní technika, řetězy, nýty, hřebíky, skoby, pásy ocelové, šrouby a matice, vruty, svařovací dráty kovové; (7) kovoobráběcí stroje, pásové pily na kov, lisy, míchačky, nástrojové brusky, nýtovačky, nástroje upínací, leštičky, kartáče (části strojů), brusné kotouče a kameny (části strojů), elektrody pro svařování plynem, vrtací stroje, sklíčidla, dopravníky, pily (stroje), pilové listy jako části strojů, obráběcí stroje, kotoučové pily, sekačky na trávu (stroje); (8) brusné kameny jako části ručních nástrojů, brousíky, pilníky, ocelové kartáče, smirkové kotouče, brusy, brusné nástroje, frézy (ruční), lešticí nástroje, ruční nástroje a nářadí, nástroje na ostření, pilové listy a pásy k ručním nástrojům, řezné nástroje, vratidla, vrtáky, přímočaré a mečové pilky, vyvrtávací korunky, šroubovací nástavce, okružní pily, lamelové kotouče, poloflexibilní kotouče, řezné a brusné kotouče jako části ručních nástrojů, keramické brusivo, diamantové kotouče (jako ruční nástroje) na stavební materiály, průmyslové kartáče, vrtáky do všech materiálů, vulkanfibrové disky a podložky.

Třídy výrobků a služeb:
6, 7, 8
(210) O-188651

(111) **265062**
(220) 11.07.2003
(151) 25.08.2004
(540)

www.jidelny.cz

(592) Slovní
(730) **Jidelny.cz, s.r.o.**, Farského 638/14, Plzeň, Východní Předměstí, 32600, CZ
(511) (9) hardware, software, elektronické přístroje pro identifikaci osob; (35) propagační činnost, reklama, zprostředkování obchodu pro gastronomii formou internetového obchodu, ekonomické a daňové poradenství; (41) vydávání a publikování v elektronické podobě; (42) tvorba software, právní poradenství; (43) gastronomické poradenství.

Třídy výrobků a služeb:
9, 35, 41, 42, 43
(210) O-193760

(111) **265122**
(220) 20.08.2003
(151) 25.08.2004
(540)

PĚKNÉ BYDLENÍ

(592) Slovní
(730) **Časopisy pro volný čas s.r.o.**, Domažlická 1256/1, Praha 3, Žižkov, 13000, CZ
(740) Mgr. Petra Fialová, advokátka, Vinohradská 1899/112, Praha 3, Vinohrady, 13000
(511) (9) data, databáze a jiné informační produkty na elektronických, magnetických a optických nosičích všeho druhu a v elektronických, datových, informačních a telekomunikačních sítích všeho druhu, související software a hardware, nosiče dat spadající do tř. 9, zejména disky, CD romy, magnetické disky, optické disky, DVD apod., elektronické sítě, multimediální informační katalogy, periodika a knihy v elektronické podobě, nahráný software na CD a DVD discích a magnetických médiích, audiovizuální programy, audio programy, nahrané zvukové a zvukově obrazové záznamy, obaly na zvukové nosiče a videokazety; (16) papír, výrobky z papíru v rámci této třídy, periodické a neperiodické publikace, knihy, časopisy, brožury, fotografie, plakáty, pohledy, kalendáře, samolepky, obálky, papírové a umělohmotné tašky, tužky, pera a pastelky, papírové obaly všeho druhu, papírové ubrusy a ubrusy, papírové vlajky, informační a reklamní produkty v papírové formě, data a databáze obecně na papírových nosičích, písma pro tiskárny, štočky, umělecké nebo ozdobné předměty z papíru, pohledy ilustrované se zvukovou nahrávkou; (35) zprostředkování reklamní, inzertní a propagační činnosti prostřednictvím jakéhokoliv média, prostřednictvím telefonní sítě nebo datové sítě nebo informační sítě, poskytování obchodních informací a jiných informačních produktů reklamního charakteru včetně tiskařských výrobků, on-line inzerce na datové komunikační síti, organizování výstav komerčních a reklamních, činnost knižních klubů; (38) šíření elektronických časopisů, elektronických periodik a knih v elektronické podobě prostřednictvím počítačové sítě, Internetu, pomocí satelitů apod., výměna a šíření zpráv a informací, služby zabezpečující audiovizuální komunikaci prostřednictvím informačních a telekomunikačních sítí, kupř. počítačové sítě Internet, satelitu apod.; (41) nakladatelství a vydavatelství periodických a neperiodických publikací v tištěné i elektronické podobě, zprostředkování výchovné a zábavní činnosti, zprostředkování kulturních a uměleckých akcí, setkání, soutěží, přednášek apod., organizování kulturních nebo vzdělávacích výstav, tvorba pořadů pro rozhlasové a televizní vysílání, ediční činnost, publikační činnost, nahrávání nosičů zvukových nebo obrazově zvukových, půjčování nahrávaných zvukových nebo obrazově zvukových záznamů.

Třídy výrobků a služeb:
9, 16, 35, 38, 41
(210) O-195093

(111) **265235**
(220) 18.09.2003
(151) 25.08.2004
(540)

SCOTT

(592) Slovní
(730) **Scott Sports SA**, Route du Crochet 11, CH - 1762 Givisiez, CH
(740) KOREJZOVA LEGAL v.o.s., JUDr. Petra Sauvage de Brantes, Korunní 810/104, Praha 10, Vinohrady, 10100
(511) (9) sportovní brýle a vyměnitelná skla bez dioptrické funkce chránící před slunečním zářením pro využití v cyklistice, motocyklovém sportu, paintballu, jiných venkovních (outdoor) sportech; (12) jízdní kola a říditka pro jízdní kola a jejich části a součástky v rámci této třídy, rukojeti říditek pro motocykly a jízdní kola; (25) sportovní oděvy, zejména zimní sportovní bundy, kalhoty, pokrývky hlavy, lyžařské kalhoty s laclem, lyžařské rukavice, trika, mikiny, svetry; (28) sportovní rukavice pro použití v cyklistice, motocyklovém sportu a při jízdě na motorových saních a sněžných skútrech, snowboardy, lyže.
Třídy výrobků a služeb:
9, 12, 25, 28
(210) O-196056

(111) **265349**
(220) 31.10.2003
(151) 25.08.2004
(540)

AMITOMATION

(592) Slovní
(730) **AMiT spol. s r.o.**, Radlická 740/113c, Praha 5, Jinonice, 10900, CZ
(511) (9) průmyslové řídicí systémy, průmyslové počítače, programové vybavení, zobrazovací terminály, měřicí a regulační systémy, systémy řízení výroby; (42) tvorba počítačových programů.
Třídy výrobků a služeb:
9, 42
(210) O-197531

(111) **265350**
(220) 31.10.2003
(151) 25.08.2004
(540)

ARION

(592) Slovní
(730) **AMiT spol. s r.o.**, Radlická 740/113c, Praha 5, Jinonice, 10900, CZ
(511) (9) průmyslové řídicí systémy, průmyslové počítače, programové vybavení, zobrazovací terminály, měřicí a regulační systémy, systémy řízení výroby; (42) tvorba počítačových programů.
Třídy výrobků a služeb:
9, 42
(210) O-197532

(111) **265926**
(220) 17.07.2003
(151) 29.09.2004
(540)



(594) Kombinovaná
(730) **DYTRON s.r.o.**, Slovanská 928/8, Nový Jičín, 74101, CZ
(740) Ing. Marie Smrčková, patentový zástupce, Velflíkova 1431/10, Praha 6, Dejvice, 16000
(511) (6) přesné kovové vylisky; (7) lisovací, ustavovací, montážní, transportní, manipulační nástroje, přípravky pro upnutí dílů karoserie při svařování

kovů jako polohovací - upínací zařízení k zabezpečení proti pohybum dílů při sváření, přípravky a zařízení pro strojírenství, zejména pro automobilový průmysl, včetně referenčních a nominálních výrobků a dílů, přesná strojní zařízení; (8) lisovací nástroje pro výrobu vylisků z plechu; (9) zařízení a přístroje vědecké, fotografické, optické, kinematografické, pro měření, kontrolu a signalizaci, pro vědu a techniku a průmysl, měřicí a kontrolní přípravky, referenční a nominální přípravky, též kubingy a meisterboky pro strojírenský, automobilový a letecký průmysl, např. pro přesné polohování a ustavení dílů, jejich tvarové přesnosti a stálosti, datové kontrolní modely pro kontrolu navržených dílů pro strojírenství, automobilový a letecký průmysl, nosiče záznamů a informací, nosiče záznamů zvukových, optických a datových, počítače a výpočetní technika, včetně periferních zařízení k nim, servery, grafické stanice, hardware a software, telekomunikační technika, např. telefony a mobilní telefony, faxy, fotoaparáty a kamery včetně digitálních, kopírovací stroje, veškeré vybavení a příslušenství k těmto zařízením, přístrojům a výrobkům, obsažené ve třídě 9, vybavení pro DTP studia v rámci této třídy, software pro mobilní telefony; (12) transportní vozíky pro manipulaci s měřicími, kubingovými, svařovacími a podobnými přípravky; (16) kancelářská technika, zejména elektrické psací stroje, rozmnožovací stroje, řezačky na papír, sešíváčky; (37) montáž, údržba, opravy a servis výpočetní a kancelářské techniky, telekomunikačních zařízení, přístrojů, nástrojů a výrobků shora uvedených ve třídě 7, 9 a 16; (40) kovoobrábění - přesná strojní výroba (na zakázku), přesné kovové vylisky na zakázku, poradenská činnost v dané oblasti; (41) školicí činnost v oblasti řízení firemních procesů, včetně implementace systémů pro jejich řízení, vzdělávací činnost v oblasti výpočetní techniky, školení operačních systémů a jejich správy, školení v oblasti práce s grafickými programy, zejména pro projekční činnost; (42) tvorba, vývoj, zprostředkování, instalace, údržba, opravy, servis a pronájem softwaru, včetně jeho aktualizace, programátorská činnost, tvorba a vývoj databázových, internetových a síťových aplikací, technická podpora on-line uživatelům výpočetní a telekomunikační techniky, počítačová grafika, poradenská činnost v oblasti kancelářské techniky, výzkumná, vývojová, konstrukční, inženýrská, projektová a poradenská činnost v oblasti výpočetní techniky a strojírenství, zejména pro automobilový a letecký průmysl, řešení podpory komplexních řešení vývoje a vývojových řetězců, konzultační činnost v oblasti počítačového řízení firemních procesů, včetně implementace systémů pro jejich řízení, tvorba výkresové dokumentace, prostorové modelování.

Třídy výrobků a služeb:
6, 7, 8, 9, 12, 16, 37, 40, 41, 42
(210) O-193981

(111) **266121**
(220) 12.11.2003
(151) 29.09.2004
(540)

NIX.CZ

(592) Slovní
(730) **NIX.CZ, z.s.p.o.**, Milešovská 1136/5, Praha 3 - Vinohrady, 13000, CZ
(740) ČÍŽEK HOSTAŠ advokátní kancelář, v.o.s., JUDr. Petr Hostaš, Růžová 1416/17, Praha 1, Nové Město, 11000
(511) (38) půjčování telekomunikačních zařízení, směrovací a spojovací služby pro telekomunikace, spojení pomocí optických vláken, telefonické služby, komunikace pomocí telefonů, informace o telekomunikacích, telekonference, elektronická pošta, elektronické nástěnky, kabelová televize, komunikace telefonní, počítačová komunikace, komunikace pomocí počítačových terminálů, poskytování telekomunikačních připojení ke globální počítačové síti, přenos zpráv a obrázků pomocí počítačů, vysílání rádiové, vysílání kabelové televize, zaslání zpráv, poskytování uživatelského přístupu ke globální počítačové síti; (42) ochrana duševního vlastnictví, expertizy, hosting webových stránek, licence k průmyslovým právům, počítačové programování, tvorba počítačových systémů, poradenské služby v oblasti počítačového hardware, průzkum technický, tvorba počítačových systémů, webové stránky (tvorba a správa).
Třídy výrobků a služeb:
38, 42
(210) O-198028

(111) **266874**
(220) 03.12.2003
(151) 26.10.2004
(540)

NEXIMA

(594) Slovní grafická
(730) **NEXIMA a.s.**, K Třebonicům 100/34, Praha 5, Řeporyje, 15500, CZ
(511) (6) kovové materiály v rámci tř. 6; (12) motorová vozidla; (19) stavební materiály nekovové včetně dřeva, neohebné trubky nekovové pro stavebnictví, přenosné nekovové konstrukce, asfalt; (35) zprostředkování obchodní činnosti; (36) realitní činnost, pronájem nemovitosti; (37) zprostředkovatelská činnost v oblasti stavebnictví, pronájem stavebních mechanismů; (43) ubytovací služby.

Třídy výrobků a služeb:
6, 12, 19, 35, 36, 37, 43

(210) O-198804

(111) **266876**
(220) 03.12.2003
(151) 26.10.2004
(540)

STAPRO

(594) Slovní grafická
(730) **STAPRO mechanizace s.r.o.**, K Třebonicům 1020, Praha 5 - Řeporyje, 15500, CZ
(511) (37) zprostředkovatelská činnost v investiční výstavbě, provádění staveb včetně jejich změn, udržovacích prací na nich a jejich odstraňování, revize elektrických zařízení; (39) nákladní doprava materiálu a zboží, skladování zboží, doprava a skladování odpadu, pronájem motorových vozidel; (42) projektová činnost v investiční výstavbě.

Třídy výrobků a služeb:
37, 39, 42

(210) O-198806

(111) **267350**
(220) 25.08.2003
(151) 10.11.2004
(540)

Duel Radiožurnálu

(592) Slovní
(730) **Český rozhlas**, Vinohradská 12, Praha 2, 12099, CZ
(511) (9) nahrané a nenahrané nosiče záznamu zvuku a obrazu, zejména audiokazety, videokazety, magnetofonové pásky, gramofonové desky, kompaktní desky, videodesky, audiovizuální díla na nosičích, hudební díla na nosičích, informace a záznamy na jakémkoliv nosiči (s výjimkou nosičů papírových ze třídy 16) i v elektronické podobě; (16) propagační tiskoviny, zejména katalogy, prospekty, plakáty, fotografie, tiskoviny, periodika, časopisy, knihy, pohlednice, gratulace, dopisní papíry, obálky, kalendáře, zejména nástěnné a stolní, samolepky, obtisky, poznámkové bloky, desky na spisy, pořadače, omalovánky, activity books, balící papír, školní sešity, skicáky, tužky, pastelky, tuhy, gumy, ořezávátka, ořezávátka strojky, penály, papírové tašky, školní tašky, umělohmotné tašky, obaly všeho druhu

papírové, těžítka, plastické nebo papírové obaly obecně, listy, pytlíky a sáčky pro obalovou techniku, umělecké nebo ozdobné předměty z papíru nebo plastických hmot, obalové materiály z plastických hmot; (35) reklamní, inzertní a propagační činnost prostřednictvím jakéhokoliv média, prostřednictvím telefonní sítě nebo datové sítě nebo informační sítě, činnost reklamní agentury, zprostředkování v obchodních vztazích, zprostředkovatelská činnost v oblasti obchodu a mediálního průmyslu jako je zprostředkování reklamy, inzerce, propagace a informací; (38) spoje, komunikační služby, provozování rozhlasového vysílání, hudební vysílání a šíření informací prostřednictvím počítačových a telekomunikačních sítí včetně Internetu; (41) tvorba rozhlasových programů, rozhlasového zpravodajství, publicistiky, zprostředkování zpravodajství, činnost vzdělávací a zábavná, vyučovací, vydavatelská a nakladatelská, pořádání koncertů, agentážní činnost v oblasti umění a kultury, pořádání soutěží všeho druhu.

Třídy výrobků a služeb:
9, 16, 35, 38, 41

(210) O-195215

(111) **268222**
(220) 01.12.2003
(151) 28.12.2004
(540)

stapro

(594) Kombinovaná
(591) Barevná
(730) **STAPRO s.r.o.**, Pernštýnské náměstí 51, Pardubice, 53002, CZ
(511) (9) hardware, nosiče pro počítačové programy, audiovizuální záznamy, software; (10) lékařská technika a přístroje; (16) tiskoviny všeho druhu, zejména knihy, časopisy, prospekty; (37) servis lékařské techniky; (38) počítačová komunikace, přenos zpráv a obrazových informací pomocí počítačů; (41) činnost vyučovací, vzdělávací, testovací, výchovná, organizování a vedení konferencí, organizování a vedení kongresů, vydávání knih, časopisů; (42) tvorba software, programování, vypracování posudků v oblasti zdravotnické informatiky, konzultační a poradenská činnost v oblasti zdravotnické informatiky, výzkum a vývoj v oblasti přírodních a technických věd nebo společenských věd.

Třídy výrobků a služeb:
9, 10, 16, 37, 38, 41, 42

(210) O-198679

(111) **268935**
(220) 28.07.2003
(151) 26.01.2005
(540)

G.P.S. Ofa

(592) Slovní
(730) **G.P.S. Ofa s.r.o.**, č. p. 86, Mezouň, 26716, CZ
(511) (10) zevní fixatéry, kopresivní punčochy, ortopedické bandáže.

Třídy výrobků a služeb:
10

(210) O-194333

(111) **269029**
(220) 03.02.2004
(151) 26.01.2005
(540)

**LETNÍ SHAKESPEAROVSKÉ
SLAVNOSTI**

(592) Slovní
(730) **AGENTURA SCHOK, spol. s r.o.**, Jiřská 11/2, Praha 1, Hradčany, 11900, CZ
(740) Dana Lukajová, patentový zástupce, Voršilská 10, Praha 1, 11000
(511) (9) aparáty a přístroje vědecké, geodetické, fotografické, filmové, optické, přístroje pro vážení, měření, signalizaci, kontrolu, záchranu a přístroje učební, aparáty pro záznam, uchování, převod, přenos nebo reprodukci zvuku nebo obrazu, telefony, záznamníky, faxy, ústředny, magnetické nebo optické suporty zvukových nebo zvukově obrazových záznamů, automatické distributory a mechanismy na mince, zapisovací pokladny, kalkulační stroje, přístroje pro zpracování informací a počítače včetně jejich jednotlivých součástí a náhradních dílů ze třídy 9, počítačové hry s výstupem na PC nebo na TV, hrací skříně uváděné v činnost vhozením mince, reklamní přístroje na střídavé obrazy, reklamní světelné přístroje, nosiče záznamů nahrané i nenahrané, videokazety nahrané i nenahrané, audiokazety nahrané i nenahrané, audiovizuální programy, audioprogramy, audiovizuální díla na nosičích, audiovizuální díla v digitální podobě, hudební díla na nosičích nebo v elektronické podobě, CD disky, DVD disky, programové vybavení pro počítače, software, hardware výpočetní techniky nebo komunikační nebo informační techniky, elektronické databáze a databázové produkty, informace a záznamy v elektronické podobě, multimediální aplikace, elektronické multimediální nebo elektronické informační katalogy, elektronické časopisy, elektronická periodika a knihy v elektronické podobě; (16) papír, lepenka a výrobky z těchto materiálů zatříděné ve třídě 16, výrobky z papíru, plakáty, fotografie, kalendáře, pohlednice, gratulace, dopisní papíry, obálky, samolepky, obtisky, poznámkové bloky, desky na spisy, pořadače, omalovánky, activity books, balící papír, obaly všeho druhu papírové, listy, pytlíky a sáčky pro obalovou techniku, školní sešity, skicáky, tužky, pastelky, tuhy, gumy, ořezávátka, ořezávátka strojky, penály, papírové tašky, papírové kapesníky, papírové ubrusy a ubrusky, těžítka na papíry, tiskoviny, tiskopisy, časopisy, periodika, knihy, databázové produkty v papírové formě, databáze v papírové formě, tiskárenské výrobky, losy, štočky, potřeby pro knižní vazby, materiál pro umělce, štetce, učební pomůcky s výjimkou přístrojů, umělecké nebo ozdobné předměty z papíru, pohledy ilustrované se zvukovou nahrávkou; (35) reklamní, inzertní a propagační činnost, marketing, poskytování informací a jiných informačních produktů komerčního nebo reklamního charakteru, on-line inzerce, činnost reklamní agentury, činnost ekonomických a/nebo organizačních poradců, zprostředkování v obchodních vztazích, zprostředkovatelská činnost v obchodu, merchandising, franchising, pomoc při využívání a řízení obchodního podniku, personální agentura, personální poradenství, automatizované zpracování dat, pomoc při provozování obchodů a obchodních činností průmyslového nebo obchodního podniku, služby, které zahrnují záznam, přepis, vypracování, kompilaci, přenášení nebo systematickosti písemných či datových či elektronických sdělení a záznamů, jakož i využívání nebo kompilaci matematických a statistických údajů, organizační zabezpečování televizního vysílání; (41) nakladatelství a vydavatelství, ediční činnost, publikační činnost, nahrávání nosičů zvukových nebo obrazových zvukových, půjčování nahraných zvukových a zvukově obrazových záznamů, výroba a tvorba audiovizuálních děl, provozování zábavních představení audiovizuálních děl, TV produkce, filmová produkce, agenturní činnost v oblasti kultury, zprostředkování v oblasti kultury, výchovy, zábavy a sportu, výchovná, vzdělávací, soutěžní a zábavní činnost, zábavní nebo kulturní nebo vzdělávací představení, organizace společenských a kulturních akcí, organizace, provozování a provádění her a soutěží i veřejných, výstavní činnost v oblasti kultury nebo zábavy nebo výchovy nebo vzdělávání.

Třídy výrobků a služeb:

9, 16, 35, 41

(210) O-342763

(111) **269350**
(220) 06.05.2004
(151) 26.01.2005
(540)



(594) Kombinovaná
(730) **SLAVONA, s.r.o.**, Stálkovská 258, Slavonice, 37881, CZ
(740) Ing. Jarmila Javoříková, Slunečná 4566, Zlín, 76005
(511) (6) kovové dveře, vrata, okna, mříže, žaluzie, rolety, apod., stavební materiály kovové, kovové konstrukce a profily, hutní materiály, kovové spojovací materiály, kovové stavební/nábytkové kování; (19) stavební nekovové prvky - okna, dveře, zárubně, schody, zábradlí, parkety, apod., dřevěné/plastové konstrukce, stavební spojovací materiály z plastu/dřeva, polozpracované dřevo, pilařské výrobky, dřevotřískové deskové materiály - lamino apod., stavební dřevo, stavební plasty, stavební sklo, ostatní stavební materiály nekovové všeho druhu spadající do této třídy; (40) zpracování a úprava dřeva - tesařství, truhlářství.

Třídy výrobků a služeb:

6, 19, 40

(210) O-346321

(111) **269817**
(220) 22.03.2004
(151) 28.02.2005
(540)



(594) Kombinovaná
(730) **Pejpalová Jarmila**, Bubenské nábřeží 9, Praha 7, 17000, CZ
(740) Ing. Michal Jupa, Na Baních 1385, Praha 5 - Zbraslav, 15600
(511) (26) umělé květiny, stuh; (31) výrobky zemědělské a zahradnické jako např. květiny živé a suché, semena; (35) zprostředkovatelská, konzultační a poradenská činnost v oblasti obchodu, reklama, propagace, inzerce poskytování obchodních informací prostřednictvím všech druhů médií, marketing, organizování komerčních a reklamních výstav, veletrhů, přehlídek a podobných akcí; (41) organizování kulturních nebo vzdělávacích výstav, veletrhů, přehlídek a podobných akcí, výuka a školení, pronájem květin a květinových dekorací; (44) aranžování květin, poradenská a projekční činnost v oblasti zahradnictví a květinářství.

Třídy výrobků a služeb:

26, 31, 35, 41, 44

(210) O-344628

(111) **276513**
(220) 30.06.2003
(151) 28.11.2005
(540)



(594) Kombinovaná
(591) Barevná
(730) **HC Hvězda Praha**, Na Rozdílu 1, Praha 6 - Vokovice, 16005, CZ
(511) (9) hokejové helmy, CD desky, diskety, magnetofonové pásky a videokazety jako instruktážní materiál; (16) tiskoviny, propagační tiskoviny, tiskárenské výrobky, papírenské zboží, psací potřeby, papírové vlajky, kalendáře, fotografie; (24) vlajky ne z papíru; (25) hokejová sportovní výstroj a výzbroj: klubové dresy, sportovní oděvy, trička, šály, kloboučnické zboží, čepice; (26) odznaky (ne z drahých kovů); (28) hokejová výstroj a výzbroj: chrániče loktů, ramen a holení, rukavice, boty a brusle, hokejové hole, puky; (35) propagační činnost, reklama, reklamní propagace rádiem, televizí, Internetem; (38) služby, které spočívají v rozšiřování rádiových a televizních programů, informační servis pomocí internetu, rozhlasu a televize: informace o klubu, zápasech, veřejném bruslení, výsledky utkání, soupisky hráčů apod; (41) klubová činnost v oblasti sportu, sportovní a kulturní aktivity, pořádání soutěží a turnajů, výchovné, zábavné a vzdělávací aktivity.

Třídy výrobků a služeb:
9, 16, 24, 25, 26, 28, 35, 38, 41
(210) O-193289

(111) **276526**
(220) 24.10.2003
(151) 28.11.2005
(540)

TOMÍČEK

(592) Slovní
(730) **BEL Sýry Česko a.s.**, Pražská 218, Želetava, 67526, CZ
(740) Rott, Růžička & Guttman Patentové, známkové a advokátní kanceláře, JUDr. Michal Růžička CSc., Vyskočilova 1566, Praha 4, Michle, 14000
(511) (29) maso, ryby, drůbež a zvěřina, masové výtahky, ovoce a zelenina konzervované, sušené a zavařené, želé, džemy, kompoty, vejce, mléko a mléčné výrobky, sýry všeho druhu, oleje a tuky jedlé.

Třídy výrobků a služeb:
29
(210) O-197320

(111) **282946**
(220) 16.06.2003
(151) 24.08.2006

(540) **ČESKÉ PIVO - DRAGON - CZECH BEER**

(592) Slovní
(730) **Pivovary CZ Group a. s.**, Komenského 3622/33a, Přerov, Přerov I-Město, 75002, CZ
(740) LORENC IP advokátní a patentová kancelář s.r.o., Mgr. Lukáš Lorenc, advokát, Štefánikova 256/34, Praha 5, Smíchov, 15000
(511) (32) pivo.

Třídy výrobků a služeb:
32
(210) O-192824

(111) **332966**
(220) 07.12.2012
(151) 31.07.2013

(540) **SEDLÁCKÉ BRAMBŮRKY SOLENÉ TOMÁŠ BENEDÍK**

(592) Slovní
(730) **Benedík Tomáš**, Ostrožská 246, Veselí nad Moravou, 69801, CZ
(511) (29) brambůrky, bramborové lupínky; (40) výroba brambůrek a bramborových lupínek.

Třídy výrobků a služeb:
29, 40
(210) O-500355

(111) **334806**
(220) 07.05.2013
(151) 13.11.2013
(540)



(594) Kombinovaná
(591) Barevná
(730) **Český rozhlas**, Vinohradská 12, Praha 2, 12099, CZ
(511) (9) nahrané a nenahrané nosiče záznamů zvuku a obrazu; (16) časopisy, periodické a neperiodické tiskoviny, propagační tiskoviny, zejména katalogy, prospekty, plakáty, fotografie, knihy; (35) propagační činnost, reklama, zejména prostřednictvím rozhlasového vysílání; (38) provozování rozhlasového vysílání, šíření rozhlasových pořadů přes Internet; (41) činnost vzdělávací, zábavná a vyučovací, pořádání koncertů, agenturní činnost v oblasti umění a kultury, pořádání hudebních soutěží, tvorba rozhlasových programů, rozhlasové zpravodajství, publicistika; (42) tvorba a správa webových stránek.

Třídy výrobků a služeb:
9, 16, 35, 38, 41, 42
(210) O-504230

(111) **334807**
(220) 07.05.2013
(151) 13.11.2013
(540)



(594) Kombinovaná
(591) Barevná
(730) **Český rozhlas**, Vinohradská 12, Praha 2, 12099, CZ
(511) (9) nahrané a nenahrané nosiče záznamů zvuku a obrazu; (16) časopisy, periodické a neperiodické tiskoviny, propagační tiskoviny, zejména katalogy, prospekty, plakáty, fotografie, knihy; (35) propagační činnost, reklama, zejména prostřednictvím rozhlasového vysílání; (38) provozování rozhlasového vysílání, šíření rozhlasových pořadů přes Internet; (41) činnost vzdělávací, zábavná a vyučovací, pořádání koncertů, agenturní činnost v oblasti umění a kultury, pořádání hudebních soutěží, tvorba rozhlasových programů, rozhlasové zpravodajství, publicistika; (42) tvorba a správa webových stránek.

Třídy výrobků a služeb:
9, 16, 35, 38, 41, 42

(210) O-504231

(111) **334808**
(220) 07.05.2013
(151) 13.11.2013
(540)



(594) Kombinovaná
(591) Barevná
(730) **Český rozhlas**, Vinohradská 12, Praha 2, 12099, CZ
(511) (9) nahrané a nenahrané nosiče záznamů zvuku a obrazu; (16) časopisy, periodické a neperiodické tiskoviny, propagační tiskoviny, zejména katalogy, prospekty, plakáty, fotografie, knihy; (35) propagační činnost, reklama, zejména prostřednictvím rozhlasového vysílání; (38) provozování rozhlasového vysílání, šíření rozhlasových pořadů přes Internet; (41) činnost vzdělávací, zábavná a vyučovací, pořádání koncertů, agenturní činnost v oblasti umění a kultury, pořádání hudebních soutěží, tvorba rozhlasových programů, rozhlasové zpravodajství, publicistika; (42) tvorba a správa webových stránek.

Třídy výrobků a služeb:
9, 16, 35, 38, 41, 42

(210) O-504232

(111) **334813**
(220) 07.05.2013
(151) 13.11.2013
(540)

dobře jíst, často se smát, dlouho žít

(592) Slovní
(730) **Nedaleko Gastro Group s.r.o.**, Jezuitská 6/1, Brno, Brno-město, 60200, CZ
(511) (43) služby zajišťující stravování a nápoje, dočasné ubytování, služby restaurace, baru a cateringu, služby koktejlových salónek, koktejlových barů a vináren, dodávky hotových jídel nebo nápojů k okamžité spotřebě.

Třídy výrobků a služeb:
43

(210) O-504238

(111) **334814**
(220) 07.05.2013
(151) 13.11.2013
(540)

eat well, laugh often, live long

(592) Slovní
(730) **Nedaleko Gastro Group s.r.o.**, Jezuitská 6/1, Brno, Brno-město, 60200, CZ
(511) (43) služby zajišťující stravování a nápoje, dočasné ubytování, služby restaurace, baru a cateringu, služby koktejlových salónek, koktejlových barů a vináren, dodávky hotových jídel nebo nápojů k okamžité spotřebě.

Třídy výrobků a služeb:
43

(210) O-504240

(111) **334815**
(220) 07.05.2013
(151) 13.11.2013
(540)

Forhaus

(592) Slovní
(730) **Nedaleko Gastro Group s.r.o.**, Jezuitská 6/1, Brno, Brno-město, 60200, CZ
(511) (43) služby zajišťující stravování a nápoje, dočasné ubytování, služby restaurace, baru a cateringu, služby koktejlových salónek, koktejlových barů a vináren, dodávky hotových jídel nebo nápojů k okamžité spotřebě.

Třídy výrobků a služeb:
43

(210) O-504241

(111) **334859**
(220) 15.05.2013
(151) 20.11.2013
(540)

FRUEVA

(592) Slovní
(730) **Rewise s.r.o.**, Papírníkova 1007/2, Praha 4, Kamýk, 14200, CZ
(740) **PROPATENT**, Ing. Vlasta Sedláčková, patentový zástupce, Pod Pekařkou 107/1, Praha 4, Podolí, 14700
(511) (29) maso, ryby, drůbež a zvěřina, masové výtahy, konzervované, mražené, sušené a vařené ovoce a zelenina, želé, džemy, kompoty, vejce, mléko a mléčné výrobky, jedlé oleje a tuky; (30) káva, čaj, kakao a kávové náhražky, rýže, tapioka a ságo, mouka a obilninové přípravky, chléb, pečivo a cukrovinky, zmrzlina, cukr, med, melasa, droždí, prášek do pečiva, sůl, hořčice, ocet, omáčky (chuťové přísady), koření, led pro osvěžení; (31) zrní a zemědělské, zahradnické a lesní produkty nezahnuté v jiných třídách, živá zvířata, čerstvé ovoce a zelenina, semena, rostliny a květiny, krmiva pro zvířata, slad; (32) piva, minerální vody, šumivé nápoje a jiné nápoje nealkoholické, nápoje a šťávy ovocné, sirupy a jiné přípravky k zhotovování nápojů.

Třídy výrobků a služeb:
29, 30, 31, 32

(210) O-504424

(111) **335599**
(220) 07.05.2013
(151) 03.01.2014
(540)



(594) Kombinovaná
(591) Barevná
(730) **Český rozhlas**, Vinohradská 12, Praha 2, 12099, CZ
(511) (9) nahrané a nenahrané nosiče záznamů zvuku a obrazu; (16) časopisy, periodické a neperiodické tiskoviny, propagační tiskoviny, zejména katalogy, prospekty, plakáty, fotografie, knihy; (35) propagační činnost, reklama, zejména prostřednictvím rozhlasového vysílání; (38) provozování rozhlasového vysílání, šíření rozhlasových pořadů přes Internet; (41) činnost vzdělávací, zábavná a vyučovací, pořádání koncertů, agenturní činnost v oblasti umění a kultury, pořádání hudebních soutěží, tvorba rozhlasových programů, rozhlasové zpravodajství, publicistika; (42) tvorba a správa webových stránek.

Třídy výrobků a služeb:
9, 16, 35, 38, 41, 42

(210) O-504220

(111) **335634**
(220) 17.05.2013
(151) 03.01.2014
(540)



(593) Obrazová
(730) **VINICOLA, s.r.o.**, Lanžhotská 3472/27, Břeclav, 69002, CZ
(511) (32) nealkoholické nápoje; (33) víno, alkoholické nápoje na vinném základě.
Třídy výrobků a služeb:
32, 33
(210) O-504497

(111) **335636**
(220) 17.05.2013
(151) 03.01.2014
(540)



(594) Kombinovaná
(730) **STES a.s.**, Atletická 2474/8, Praha 6, Břevnov, 16900, CZ
(740) Mgr. Lukáš Dlabáček, patentový zástupce, Bolzanova 5, Brno, 61800
(511) (35) obchodní řízení a administrativa, reklamní a propagační činnost, inzerce, marketing, poskytování propagačních materiálů a předmětů, pomoc při řízení obchodní činnosti, obchodní administrativa, kancelářské práce – výše uvedené služby poskytované pro oblast charitativních služeb; (36) získávání prostředků pro charitativní účely, charitativní služby v oboru finančních darů, organizování charitativních sbírek, charitativní služby, jmenovitě finanční služby, dobročinné služby týkající se peněžních darů, shromažďování prostředků na dobročinné účely, organizování dobročinných sbírek; (41) sportovní, zábavní a kulturní činnost, výchovná a vzdělávací činnost, řízení a organizace fotbalových soutěží, pořádání sportovních soutěží, kurzů, seminářů a tréninků, provozování charitativních služeb v oblasti vzdělávání a školení.
Třídy výrobků a služeb:
35, 36, 41
(210) O-504501

(111) **335851**
(220) 13.06.2013
(151) 09.01.2014
(540)

VIADRUS

(594) Kombinovaná
(730) **VIADRUS a.s.**, Bezručova 300, Bohumín, 73581, CZ
(511) (6) odlitky z železných i neželezných kovů; (11) zařízení pro převod nebo výměnu tepla, otopná tělesa, litinové radiátory, lokální přímotopná tělesa, kotle, kotle na tuhá paliva, plynové kotle, olejové kotle, kondenzační kotle, krby, krbové vložky, tepelné akumulční nádrže, ohřivače vody, tepelná čerpadla, tepelné solární sestavy.
Třídy výrobků a služeb:
6, 11
(210) O-505242

(111) **335852**
(220) 13.06.2013
(151) 09.01.2014
(540)



(594) Kombinovaná
(730) **VIADRUS a.s.**, Bezručova 300, Bohumín, 73581, CZ
(511) (6) odlitky z železných i neželezných kovů; (11) zařízení pro převod nebo výměnu tepla, otopná tělesa, litinové radiátory, lokální přímotopná tělesa, kotle, kotle na tuhá i paliva, plynové kotle, olejové kotle, kondenzační kotle, krby, krbové vložky, tepelné akumulční nádrže, ohřivače vody, tepelná čerpadla, tepelné solární sestavy.
Třídy výrobků a služeb:
6, 11
(210) O-505243

(111) **335919**
(220) 28.05.2013
(151) 17.01.2014
(540)



(594) Slovní grafická
(730) **RUPA, spol. s r.o.**, Poslední 215/8, Praha 10, Hostivař, 10200, CZ
(740) MIRA Patentová a známková kancelář, Blanka Fišerová, patentová zástupkyně, V kapslovně 2770/11, Praha 3, Žižkov, 13000
(511) (5) cukrovinky s léčivými účinky, tyčinky na bázi zrn s ovocem a/nebo suchými plody se zvýšeným obsahem vitamínů s vlákninami, se stopovými prvky a flavonoidními látkami, vitamínové a multivitaminové přípravky, dietetické a diabetické poživatiny pro zvláštní výživu, cereální tyčinky,

nízkoenergetické a specifické doplňky pro zvláštní výživu, vše pro děti a léčebné účely; (16) papír a výrobky z papíru, reklamní prospekty, plakáty, billboardy (plakáty), poutače z papíru nebo z lepenky, obtisky, etikety, papírové skládačky (obaly), lepenka, lepenkové krabice, lepenka formovaná a ostatní lepenkové výrobky, kartonážní výrobky, periodika a veškeré polygrafické výrobky, papírové tašky a papírové obalové obaly všech druhů, tašky a obalové materiály z plastických hmot v rámci této třídy, ozdobné, propagační, reklamní, inzertní a upomínkové výrobky z papíru zařazené do této třídy; (30) mláti tyčinky, cukrovinky a tyčinky na bázi zrn, s medem, se suchými a lesními plody, se semeny, s ořechy, s pufovanou rýží a s upraveným ovocem s polevou a/nebo bez ní neobsahující konzervační látky, syntetická barviva ani syntetické příchutě, vánoční figurky a cukrovinky, cukrovinky všech druhů, výrobky mandlové, marcipánové, nugátové, fondánové a kokosové, drobné cukroví, čokoláda a čokoládové výrobky všech druhů, tyčinky s vlákninou, tyčinky na bázi zrn s ovocem a/nebo suchými plody s polevou a/nebo bez ní se zvýšeným obsahem vitamínů, se stopovými prvky a flavonoidními látkami, obiloviny upravené pro přímou konzumaci ve všech formách, trvanlivé potravinářské výrobky expandované a extrudované včetně výrobků zdravé a racionální výživy na bázi ořechů, semen, suchých plodů a upraveného ovoce, rýže a výrobky z pufované rýže, pekařské výrobky, výrobky obsahující cereální a extrudované složky, výrobky z medu a/nebo s obsahem medu, výrobky z perníkového a medového těsta, výrobky na bázi ovoce, suchých plodů, medu, kávy, s kávovým a/nebo karamelovým extraktem, trvanlivé potravinářské výrobky na bázi suchých plodů, upraveného ovoce, rýže, semen a jejich směsí a/nebo amarantu, cereální směsí a občerstvení na bázi cereálií, bonbóny, cukr a cukrářské výrobky, pochutiny a potravní doplňky dietetické nemedicínální na bázi zrn a semen, ostatní nízkenergetické doplňky pro výživu lidí zařazených v této třídě, veškeré výrobky zdravé výživy spadající do této třídy, veškeré nápoje připravené z kávy, kakaa, čokolády a/nebo z jejich náhražek nezahnuté v jiných třídách; (35) televizní a mediální reklama, rozhlasová a venkovní reklama, marketing a marketingové studie, propagační, reklamní a inzertní služby prostřednictvím jakéhokoliv média prostřednictvím telefonní, datové nebo informační sítě, reklamní, propagační, inzertní a informační služby v oblasti cukrovinek, prezentace výrobků zařazených ve třídách 5, 16 a 30 v komunikačních médiích pro účely maloobchodu, předvádění a rozšiřování vzorků zboží, reklama, pomoc při řízení zahraničně obchodní činnosti, obchodní informační servis, administrativní služby, obchodní management, koncipování prezentací a jiných informačních nabídek k reklamním i prodejním účelům, služby zajišťující optimalizaci firemního chování a fungování s cílem zvýšení produktivity a profistability na základě cíleného řízení vztahu se zákazníky, prezentace na výstavách a veletrzích komerčního a reklamního charakteru, televizní merchandising, propagace, reklama a inzerce, franchising, dodavatelské služby pro třetí osoby s výrobky zařazenými ve třídách 5, 16 a 30, internetový obchod s výrobky ve třídách 5, 16 a 30, služby v oblasti importu a exportu s výrobky zařazenými ve třídách 5 a 30.

Třídy výrobků a služeb:

5, 16, 30, 35

(210) O-504789

(111) **336036**

(220) 21.05.2013

(151) 22.01.2014

(540) **CNCB - Czech Non-Banking Credit Bureau**

(592) Slovni

(730) **CNCB - Czech Non-Banking Credit Bureau, z.s.p.o.**, Štětškova 1638/18, Praha 4, Nusle, 14000, CZ

(740) Ing. Pavel Nádvořník s.r.o., Klínová 620/1, Ostrava, Hulváky, 70900

(511) (9) počítačové programy, počítačový software ohledně správy a archivace dat, nosiče s počítačovými daty, přístroje pro záznam, převod, reprodukci zvuku nebo obrazu, magnetické nosiče zvukových záznamů, přístroje pro zpracování informací a počítače, periférie počítačové, periferní zařízení počítačů, počítačové paměti, výpočetní technika všeho druhu spadající do třídy 9; (35) obchodní činnost - služby v oblasti zpracování dat, poskytování, vyhledávání a získávání obchodních a podnikatelských informací, a to i prostřednictvím Internetu, poradenské služby týkající se organizace obchodu, poradenské služby pro oblast řízení obchodu, obchodní statistické informace, správa, kompilace a systematizace informací do elektronických databází, poradenství týkající se nákupu služeb v oblasti zpracování dat, provádění výpisů z databáze, reklama, propagace,

inzerce, kontrola účetnictví, věrnostních programů či motivačních programů; (36) finanční služby, finanční informace, konzultační služby finanční, finanční analýzy, finanční poradenství, finanční odhady a oceňování (pojišťovnictví, bankovníctví, nemovitosti), finanční řízení, pojištění a služby s pojištěním spojené v rámci třídy 36, služby peněžní, bankovníctví, poradenství ve finanční oblasti a oblasti investic, poradenství v oblasti správy zisku, příprava finančních zpráv a analýz, ekonomické hodnocení společností, poradenské služby týkající se pohledávek, clearing (zúčtování vzájemných pohledávek a závazků-bezhotovostní operace), daňové odhady (služby), hypotéky (poskytování půjček), kapitálové investice, půjčky (financování), úvěry a služby s tím spojené v rámci této třídy, poradenské služby týkající se analýzy a správy pohledávek, kontrola úvěrové způsobilosti, bankovek nebo důvěryhodností účtů; (38) počítačová komunikace, spoje (komunikace), služby, které dovolují alespoň jedné osobě komunikovat s druhou osobou pomocí některého smyslu, služby, které spočívají v rozšiřování rádiových a televizních programů, elektronická pošta, posílání zpráv, provozování počítačových sítí, telekomunikační služby, poskytování telekomunikačního připojení do světové počítačové sítě, služby zabezpečující vstup do telekomunikačních sítí, telekonferenční služby, poskytování uživatelského přístupu do světové počítačové sítě, komunikace pomocí počítačových terminálů, telegrafu, dálnopisu, telefonu, mobilních telekomunikačních síťových služeb s využitím drátového vedení a/nebo satelitů a/nebo mikrovlnného spojení a/nebo radiového spojení, pronájem přístrojů a zařízení pro přenos zpráv a informací, přenos informací prostřednictvím Internetu, přenášení pomocí satelitních družic, přenášení telegramů, přenos faxem, přenos zpráv a obrázků pomocí počítače, spojení pomocí sítí optických vláken, služby zabezpečující audiovizuální komunikaci prostřednictvím informačních a telekomunikačních sítí, zejména počítačové sítě Internet, satelitu, poskytování přístupu k Internetu, počítačová komunikace prostřednictvím internetové domény, šíření a poskytování informací, interaktivních, grafických a multimediálních sdělení prostřednictvím globálních telekomunikačních sítí a Internetu v rámci této třídy, pronájem času na přístup do počítačových databází; (39) archivace elektronicky uložených dat nebo dokumentů, skladování elektronicky uložených dat a dokumentů; (42) poradenská činnost v oboru řídicí a automatizační techniky (v oblasti výpočetní techniky), výzkum a vývoj řídicí techniky a software, tvorba software a programů, programování, navrhování a vývoj počítačového hardwaru a softwaru, převod a konverze počítačových programů a údajů (kromě fyzické konverze), převod a konverze údajů a dokumentů z fyzických médií na elektronická média, tvorba a údržba počítačových stránek (web) pro zákazníky, hostování na počítačových stránkách (web), instalace počítačových programů, návrh počítačových systémů, konstrukce www prezentací a řešení www serverů, aktualizace počítačových programů, údržba počítačových programů, obnova počítačových dat, zhotovování kopií počítačových programů, technické studie v oblasti počítačů a programového vybavení, výzkum a vývoj a tvorba systémů pro elektronické obchodování a informačních technologií, programování internetových databázových systémů a internetových aplikací, programování multimediálních aplikací, vytváření a modelování 3d animací, interaktivních a grafických programů, počítačové animace a vizualizace, grafický design, pronájem výpočetní techniky, pronájem počítačového software, inženýrské práce (expertízy), projektování, projektové studie technické, poradenská činnost v oblasti výpočetní techniky, vědecké a technologické služby a s nimi spojený výzkum a návrhy, poradenství v oblasti informatiky.

Třídy výrobků a služeb:

9, 35, 36, 38, 39, 42

(210) O-504565

(111) **336037**
(220) 21.05.2013
(151) 22.01.2014
(540)



(594) Slovní grafická
(591) Barevná
(730) **CNCB - Czech Non-Banking Credit Bureau, z.s.p.o.**, Štětškova 1638/18, Praha 4, Nusle, 14000, CZ
(740) Ing. Pavel Nádvořník s.r.o., Klínová 620/1, Ostrava, Hulváky, 70900
(511) (9) počítačové programy, počítačový software ohledně správy a archivace dat, nosiče s počítačovými daty, přístroje pro záznam, převod, reprodukci zvuku nebo obrazu, magnetické nosiče zvukových záznamů, přístroje pro zpracování informací a počítače, periférie počítačové, periferní zařízení počítačů, počítačové paměti, výpočetní technika všeho druhu spadající do třídy 9; (35) obchodní činnost - služby v oblasti zpracování dat, poskytování, vyhledávání a získávání obchodních a podnikatelských informací, a to i prostřednictvím Internetu, poradenské služby týkající se organizace obchodu, poradenské služby pro oblast řízení obchodu, obchodní statistické informace, správa, kompilace a systematizace informací do elektronických databází, poradenství týkající se nákupu služeb v oblasti zpracování dat, provádění výpisů z databáze, reklama, propagace, inzerce, kontrola účetnictví, věrnostních programů či motivačních programů; (36) finanční služby, finanční informace, konzultační služby finanční, finanční analýzy, finanční poradenství, finanční odhady a oceňování (pojišťovnictví, bankovníctví, nemovitosti), finanční řízení, pojištění a služby s pojištěním spojené v rámci třídy 36, služby peněžní, bankovníctví, poradenství ve finanční oblasti a oblasti investic, poradenství v oblasti správy zisku, příprava finančních zpráv a analýz, ekonomické hodnocení společností, poradenské služby týkající se pohledávek, clearing (zúčtování vzájemných pohledávek a závazků-bezhotovostní operace), daňové odhady (služby), hypotéky (poskytování půjček), kapitálové investice, půjčky (financování), úvěry a služby s tím spojené v rámci této třídy, poradenské služby týkající se analýzy a správy pohledávek, kontrola úvěrové způsobilosti, bankovek nebo důvěryhodnosti účtů; (38) počítačová komunikace, spoje (komunikace), služby, které dovolují alespoň jedné osobě komunikovat s druhou osobou pomocí některého smyslu, služby, které spočívají v rozšiřování rádiových a televizních programů, elektronická pošta, posílání zpráv, provozování počítačových sítí, telekomunikační služby, poskytování telekomunikačního připojení do světové počítačové sítě, služby zabezpečující vstup do telekomunikačních sítí, telekonferenční služby, poskytování uživatelského přístupu do světové počítačové sítě, komunikace pomocí počítačových terminálů, telegrafu, dálkopisu, telefonu, mobilních telekomunikačních sítíových služeb s využitím drátového vedení a/nebo satelitů a/nebo mikrovlnného spojení a/nebo rádiového spojení, pronájem přístrojů a zařízení pro přenos zpráv a informací, přenos informací prostřednictvím internetu, přenášení pomocí satelitních družic, přenášení telegramů, přenos faxem, přenos zpráv a obrázků pomocí počítače, spojení pomocí sítí optických vláken, služby zabezpečující audiovizuální komunikaci prostřednictvím informačních a telekomunikačních sítí, zejména počítačové sítě Internet, satelitu, poskytování přístupu k Internetu, počítačová komunikace prostřednictvím internetové domény, šíření a poskytování informací, interaktivních, grafických a multimediálních sdělení prostřednictvím globálních telekomunikačních sítí a Internetu v rámci této třídy, pronájem času na přístup do počítačových databází; (39) archivace elektronicky uložených dat nebo dokumentů, skladování elektronicky uložených dat a dokumentů; (42) poradenská činnost v oboru řídicí a automatizační techniky (v oblasti výpočetní techniky), výzkum a vývoj řídicí techniky a software, tvorba software a programů, programování, navrhování a vývoj počítačového hardwaru a softwaru, převod a konverze počítačových programů a údajů (kromě fyzické konverze), převod a konverze údajů a dokumentů z fyzických médií na elektronická média, tvorba a údržba počítačových stránek (web) pro zákazníky, hostování na počítačových stránkách (web), instalace počítačových programů, návrh počítačových systémů, konstrukce www prezentací a řešení www serverů, aktualizace počítačových programů, údržba počítačových programů, obnova počítačových dat, zhotovování

kopii počítačových programů, technické studie v oblasti počítačů a programového vybavení, výzkum a vývoj a tvorba systémů pro elektronické obchodování a informačních technologií, programování internetových databázových systémů a internetových aplikací, programování multimediálních aplikací, vytváření a modelování 3d animací, interaktivních a grafických programů, počítačové animace a vizualizace, grafický design, pronájem výpočetní techniky, pronájem počítačového software, inženýrské práce (expertizy), projektování, projektové studie technické, poradenská činnost v oblasti výpočetní techniky, vědecké a technologické služby a s nimi spojený výzkum a návrhy, poradenství v oblasti informatiky.

Třídy výrobků a služeb:
9, 35, 36, 38, 39, 42

(210) O-504566

(111) **336052**
(220) 26.05.2013
(151) 22.01.2014
(540)



(594) Kombinovaná
(591) Barevná
(730) **AXOS HOTELS & RESORTS, s.r.o.**, Svatopluka Čecha 1077/25, Lovosice, 41002, CZ
(740) Mgr. Martina Zdvihalová, Ph.D. - patentová a právní kancelář, Mgr. Martina Zdvihalová Ph.D., K Pazderně 2031, Benešov, 25601
(511) (16) periodické a neperiodické tiskoviny, zejména noviny, časopisy, katalogy, prospekty, plakáty, letáky a jiné propagační, reklamní a informační materiály, tiskopisy, vstupenky, šatní lístky, jídelní a nápojové lístky včetně obalů v rámci této třídy, mapy, pohlednice, fotografie, grafická díla, grafické reprodukce a jiná vyobrazení, figurky a jiné dekorativní předměty z papírové hmoty, úložné krabice papírové, jiné výrobky z papíru zejména utěrky, ubrusky, ubrusy, ručníky, kapesníky, záclony, záclonky, banketní sukně, toaletní papír, svačिनové sáčky, papírové obaly všeho druhu včetně obalů na nápoje a potraviny, psací a kancelářské potřeby (kromě nábytku), pouzdra na psací potřeby, držáky a stojánky na psací potřeby, stojánky na fotografie, různé stojánky na kancelářské potřeby, knihy, diáře, poznámkové bloky, zápisníky, kalendáře, dopisní papír, dopisní obálky, kancelářský papír všeho druhu, obaly na knihy, sešity a jiné papírenské a polygrafické výrobky, pořadače, upomínkové předměty z papíru, sáčky všeho druhu jako obaly z papíru a umělých hmot; (24) ručníky, osušky, žínky, mycí rukavice, ložní prádlo, ložní povlečení, lůžkové přehozy, příkrývky a pokrývky cestovní, kapesníky textilní, ubrusy a ubrusky textilní, prostírání textilní, banketní sukně textilní, okenní záclony a záclonky, interiérové textilie, závěsy textilní a plastové, tapety textilní, vlajky, vlajčky, prapory a praporečky (s výjimkou papírových); (35) správa hotelů a sanatorií, ekonomické poradenství v oboru provozování hotelů, gastronomických provozů, provozu léčebných a rekondičních zařízení, včetně ekonomiky těchto provozů, reklamní, propagační činnost, informační činnost - sběr a poskytování obchodních informací, vydávání a šíření reklamních a propagačních materiálů, pronajímání obchodních a reklamních ploch, pronájem a půjčování kancelářské techniky, zprostředkování obchodních záležitostí, sekretářské a asistenční služby, pronájem ploch v rámci této třídy, předvádění zboží a prezentace služeb pro komerční účely, vedení účetnictví, obchodní administrativa, zprostředkování obchodu výrobky uvedenými u tříd 16 a 24, zprostředkování obchodu suvenýry, zprostředkování obchodu nahranými i nenahranými strojně čitelnými nosiči informací, zvuku a obrazu, zprostředkování obchodu výrobky ze skla, keramiky a porcelánu, zprostředkování obchodu oděvy, pokrývkami hlavy, obuví a oděvními doplňky, zprostředkování obchodu tabákovými výrobky a potřebami pro kouření, zprostředkování obchodu nealkoholickými nápoji, pivem, alkoholickými nápoji, zprostředkování obchodu kávou, čajem, lahůdkami, trvanlivými potravinami, čerstvým, křehkým a trvanlivým pečivem; (41) pořádání a organizování vzdělávacích, kulturních, sportovních, soutěžních a jiných zábavních akcí, pořádání uměleckých výstav, pořádání a

organizační zajišťování kongresů, konferencí, kolokvií, sněmů, seminářů, lektorská činnost, publikační činnost, zajišťování vstupenek na sportovní, kulturní, společenské a jiné zábavní akce, provozování fitness centra, tělocvičny, bazénů, areálu miniatur golfru, tenisových kurtů a jiných sportovišť, půjčování sportovního nářadí a sportovních potřeb, provozování kinosálů a společenských sálů, pronájem dekorací, půjčování a pronájem přístrojů televizních, rozhlasových a jiných pro pořizování, přenos a reprodukci zvuku a obrazu, půjčování nosičů zvuku a obrazu, služby tlumočnické a překladatelské, vydavatelská činnost; (43) služby spojené s přechodným ubytováním a stravováním, provozování hotelů, penzionů, motelů, restaurací, barů, kaváren, vináren, cukráren, bufetů a provozoven rychlého občerstvení, poradenství v oboru hotelnictví, pronájem apartmánů (dočasné rekreační ubytování), sálů, salónek, pronájem a půjčování zařízení restaurací, provozování kempů; (44) provozování sanatorií, služby lázeňské, léčebné a rehabilitační, zejména spojené s využíváním přírodních minerálních vod, kysličníků soli a výrobků z nich, fyziatrie, balneologie a léčebná rehabilitace, provozování sauny, péče poradenská v rámci služeb této třídy, ošetrovatelská, diagnostická, preventivní a léčebná, péče lázeňská ústavní i ambulantní, plastická chirurgie, zprostředkování uvedených služeb, pamí lázně, solária, termária, poradenství v oboru lázeňství a zdravotní péče, služby vizážistů, provozování salónů krásy, odborné služby kadeřnické, kosmetické, manikérské, pedikérské a masérské, péče o domácí zvířata, zprostředkování veterinární péče, dendrologické služby, péče o zahradní a parkovou zeleň, informace o lázeňských službách včetně, informace o lázeňských službách včetně péče ústavní i ambulantní a o dalších službách v rámci třídy 44.

Třídy výrobků a služeb:

16, 24, 35, 41, 43, 44

(210) O-504716

(111) **336057**
(220) 28.05.2013
(151) 22.01.2014
(540)

GACZ

(594) Kombinovaná
(730) **GOTTSCHE ALCUILUX CZ, spol. s r.o.**, Záhlinická 1325, Hulín, 76824, CZ
(740) **PŘIKRYL & BURDOVÁ** – patentová a známková kancelář, Mgr. Alena Burdová, Holešovská 1389, Hulín, 76824
(511) (6) konstrukce kovové pro výrobu pneumatik, formy kovové pro výrobu pneumatik, kovové odvodušňovací systémy pro kovové formy na výrobu pneumatik, kovové lamely pro kovové formy na výrobu pneumatik, kovové elektrody pro kovové formy na výrobu pneumatik.

Třídy výrobků a služeb:

6

(210) O-504785

(111) **336214**
(220) 21.06.2013
(151) 29.01.2014
(540)

Schwarzbach

(592) Slovní
(730) **GOLF ETC s.r.o.**, Černá v Pošumaví 18, Černá v Pošumaví, 38223, CZ
(511) (16) reklamní, propagační a informační materiály z papíru a plastických hmot - v rámci této třídy, tiskoviny, kalendáře, plakáty, tácky a ubrusky; (21) sklenice, poháry, číše, láhve, püllitry; (32) piva, minerální vody, šumivé nápoje a jiné nápoje nealkoholické, nápoje a šťávy ovocné, sirupy a jiné přípravky ke zhotovování nápojů; (33) alkoholické nápoje (s výjimkou pív); (43) služby zajišťující stravování a nápoje, dočasné ubytování, restaurační a hostinské služby, půjčování židlí, stolů, prostírání, nápojového skla.

Třídy výrobků a služeb:

16, 21, 32, 33, 43

(210) O-505460

(111) **336241**
(220) 02.07.2013
(151) 29.01.2014
(540)

MK OPTIK

(592) Slovní
(730) **Kolínský Vít**, U nových domů II 527/1, Praha 4, Krč, 14000, CZ
(511) (5) farmaceutické výrobky, dezinfekční přípravky; (9) oční optika, optické přístroje; (35) velkoobchod a maloobchod s výše uvedenými výrobky včetně zprostředkování a internetového prodeje.

Třídy výrobků a služeb:

5, 9, 35

(210) O-505733

(111) **336246**
(220) 04.07.2013
(151) 29.01.2014
(540)

HW group

(594) Kombinovaná
(730) **HW group s.r.o.**, Rumunská 26/122, Praha 2, 12000, CZ
(740) Loskotová & partneři, patentová a známková kancelář, Ing. Gabriela Loskotová, K Závětinám 727, Praha 5, 15500
(511) (9) měřicí přístroje pro sběr a logování hodnot ze senzorů teploty a vlhkosti, elektrických i neelektrických veličin, přístroje a nástroje vědecké, přístroje pro měření, signalizaci a kontrolu, senzory, teploměry, zařízení na zpracování dat, počítače, software, hardware; (37) montáž, údržba, servis, opravy, instalační služby, vše v rámci této třídy; (38) vzdálený dohled (měření elektrických a neelektrických veličin pomocí zařízení a prostřednictvím internetových protokolů) a vzdálené řízení (prostřednictvím internetových protokolů), počítačová komunikace, posílání zpráv, přenos dat, zpráv a obrazových informací pomocí počítače, poskytování přístupu k databázím, poskytování uživatelského přístupu ke globální počítačové síti, pronájem zařízení pro přenos informací; (42) online služba pro sběr a vyhodnocení dat z ip senzorů, tvorba, poskytování, instalace, kopírování, aktualizace, údržba a pronájem software, poradenství v oblasti software, správa a údržba počítačových sítí, počítačové systémové analýzy, tvorba počítačových systémů, přenos dat nebo dokumentů z fyzických nosičů na elektronické nosiče, převod (konverze) dat a počítačových programů (ne fyzický), navrhování a vývoje počítačového hardware, poradenství v oblasti navrhování a vývoje počítačového hardware, pronájem počítačů, výzkum, vývoj, inženýrské práce, návrh a vývoj přístrojů pro měření, signalizaci a kontrolu včetně poradenství v oblasti navrhování a vývoje přístrojů pro měření, signalizaci a kontrolu, návrh a vývoj senzorů včetně poradenství v oblasti navrhování a vývoje senzorů, hosting webových stránek, tvorba a správa webových stránek, pronájem webových serverů, poskytování vyhledávačů pro Internet, služby v oblasti ochrany proti počítačovým virům, obnova počítačových dat.

Třídy výrobků a služeb:

9, 37, 38, 42

(210) O-505817

(111) **336360**
(220) 12.06.2013
(151) 05.02.2014
(540)

Lviček

- (592) Slovní
(730) **ČEPOS - Česká potravinářská obchodní a.s.**, Žukovského 888, Praha 6 - Ruzyně, 16100, CZ
(740) HSP & Partners advokátní kancelář v.o.s., JUDr. Lenka Příkazská, advokát, Vodičkova 710/31, Praha 1, Nové Město, 11000
(511) (3) čisticí mléko pro toaletní účely, čisticí prostředky, deodoranty pro lidskou potřebu nebo pro zvířata, kosmetika, koupelové soli nikoliv pro medicijnální účely, krémy (kosmetické), krémy na kůži, lešticí přípravky, lešticí přípravky na nábytek a podlahy, lešticí vosky, mýdla, odmašťovací přípravky s výjimkou těch, které jsou užívány při průmyslových postupech nebo při výrobě, přípravky na čištění odpadních rour, opalovací přípravky, pocení (přípravky proti, toaletní potřeby), pomády pro kosmetické účely, prací prostředky, soli koupelové ne pro medicijnální účely, spreje pro osvěžení dechu, šampóny, ubrousky kosmetické napuštěné pleťovou vodou, utěrky napuštěné čisticími přípravky na čištění, vata na špejli (toaletní potřeby), vata pro kosmetické účely, vatové tyčinky pro kosmetické účely, zubní pasty; (5) deodoranty pro oděvy a textil, dětské plenkové kalhotky, dezinfekční přípravky pro hygienické účely, dezinfekční přípravky pro chemická WC; (25) čepice, čepice se štítkem, klobouky, košile, maškarní kostýmy, oblečení, pláštěnky, pláštěnky dámské (peleríny), pokrývky hlavy, ponožky, rukavice, rukavice (dámské dlouhé), rukavice bez prstů, sportovní kšilt, šály, šály na krk, šátky kolem krku, šátky, tílka košilk, tílka náteřníky, trička; (29) ovocná dřev, džemy, játrová, drůbeží a rybí paštika, masové a rybí konzervy, mražené ovoce, konzervované, sušené a nakládané ovoce a zelenina, polévky, potraviny z ryb, ryby, ovocné a zeleninové saláty, slanina, uzeniny, maso, drůbež a zvěřina, želé, marmelády, vejce, mléko a mléčné výrobky, jedlé tuky a oleje, salátové zálivky, bramborové lupínky; (30) káva, čaj, kakao, cukr, ságo, rýže, droždí, náhražky kávy, mouky a výrobky z obilnin, chléb, pekařské a cukrářské výrobky, zmrzlina, med, sirup z melasy, kvasnice, kypřicí prášek, sůl, hořčice, ocet, omáčky (s výjimkou salátových zálivek), koření, led, pudinky, těsto, těstoviny, kečup; (32) piva, nealkoholické nápoje, nealkoholické výtažky z ovoce, ovocné šťávy, mošty, přípravky na výrobu nápojů, sirupy, šumivé nápoje, multivitaminové nápoje.

Třídy výrobků a služeb:
3, 5, 25, 29, 30, 32

(210) O-505176

(111) **336453**
(220) 28.06.2013
(151) 12.02.2014

MAXPHARMA MAXIMÁLNÍ ZDRAVÍ MAXIMÁLNÍ ŽIVOT

- (592) Slovní
(730) **Maxpharma servis s.r.o.**, Kostelecká 879/59, Praha 9, Čakovice, 19600, CZ
(740) JUDr. Lucie Míková, advokátka, Třída Tomáše Bati 385, Zlín, 76302
(511) (35) velkoobchod s doplňky stravy, s výrobky pro farmacii a pro zdravotnictví; (44) služby v oblasti farmacie a zdravotnictví.

Třídy výrobků a služeb:
35, 44

(210) O-505655

(111) **336561**
(220) 16.05.2013
(151) 19.02.2014
(540)



SWORDFISH

- (594) Kombinovaná
(730) **SWORDFISH s.r.o.**, Řičanská 1984/5, Praha 10, 10100, CZ
(740) Mgr. Marek Hylena advokát, Staré náměstí 15, Česká Třebová, 56002
(511) (7) nakládací rampy, zvedací plošiny pro nákladní vozy, manipulační zařízení pro nakládání a vykládání, stroje a zařízení pro manipulaci, skladování, balení a jejich součásti, dopravníky, hydraulická a pneumatická ovládací zařízení pro stroje, hydraulické hnací stroje a motory, manipulační zařízení, motory a hnací stroje, pásy pro dopravníky, kompresory; (35) obchodní činnost, maloobchod a velkoobchod, vše v oblasti výrobků uvedených ve třídě 7, zprostředkování obchodu s výrobky pro obalový průmysl, balení a skladování, specializovaný velkoobchod a maloobchod s výrobky pro obalový průmysl, balení a skladování, specializovaný internetový obchod s výrobky pro obalový průmysl, balení a skladování, reklama a propagace; (39) expedice, zasilatelství, logistika, přeprava cenností, zprostředkování dopravy všeho druhu, silniční motorová doprava nákladní a osobní, nákladní doprava námořní, letecká, silniční a železniční, balení zboží, doprava a skladování, pronájem skladů a skladovacích kontejnerů, odborné poradenské a konzultační služby v oblasti dopravy a skladování, odborné poradenské a konzultační služby v oblasti balení a průmyslu obalů; (41) organizování konferencí, kongresů, symposií, seminářů, pořádání odborných kurzů, školení a jiných vzdělávacích akcí v oblasti dopravy, skladování a balení, poskytování informací pomocí globální počítačové sítě v oblasti dopravy, skladování a balení; (42) projektová a inženýrská činnost v oblasti dopravy a skladování, projektová a inženýrská činnost v oblasti balení a průmyslu obalů, výzkum a vývoj počítačového software zejména v oblasti dopravy, skladování a balení, kontrola kvality, zkoušky materiálů.

Třídy výrobků a služeb:
7, 35, 39, 41, 42

(210) O-504462

(111) **336741**
(220) 11.06.2013
(151) 26.02.2014
(540)

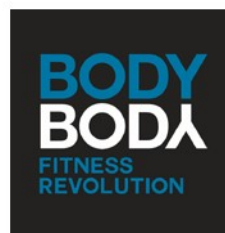

- (594) Kombinovaná
(591) Barevná
(730) **Fitness Revolution s.r.o.**, náměstí 14. října 1307/2, Praha 5, Smíchov, 15000, CZ
(740) PatOZ - patentová kancelář, Mgr. Pavel Panák, Ječná 243/39a, Praha 2, Nové Město, 12000
(511) (35) podnikové poradenství a obchodní management, pomoc při řízení obchodní činnosti, poradenství při vedení podniků, marketing, vše ve spojení s tř. 41, zejména pak v oblasti provozování sportovních zařízení a fitness center; (41) provozování sportovních zařízení a zařízení sloužících regeneraci a rekondici, včetně fitness center, služby klubů zdraví (zdravotní a kondiční cvičení), organizování zdravotního a kondičního cvičení a kurzů fitness, služby osobního trenéra - fitness trénink, pořádání sportovních a

výchovných akcí, sportovní poradenství, poradenství v oblasti zdravého životního stylu, elektronické publikování se zaměřením na fitness a zdravý životní styl; (44) fyzioterapie, masáže.

Třídy výrobků a služeb:
35, 41, 44

(210) O-505161

(111) **336981**
(220) 24.07.2013
(151) 05.03.2014
(540)



(594) Kombinovaná
(591) Barevná
(730) **Český rozhlas**, Vinohradská 12, Praha 2, 12099, CZ
(511) (9) nahrané a nenahrané nosiče záznamů zvuku a obrazu; (16) časopisy, periodické a neperiodické tiskoviny, propagační tiskoviny, zejména katalogy, prospekty, plakáty, fotografie, knihy; (35) propagační činnost, reklama, zejména prostřednictvím rozhlasového vysílání; (38) provozování rozhlasového vysílání, šíření rozhlasových pořadů přes Internet; (41) činnost vzdělávací, zábavná a vyučovací, pořádání koncertů, agenturní činnost v oblasti umění a kultury, pořádání hudebních soutěží, tvorba rozhlasových programů, rozhlasové zpravodajství, publicistika; (42) tvorba a správa webových stránek.

Třídy výrobků a služeb:
9, 16, 35, 38, 41, 42

(210) O-506264

(111) **336982**
(220) 24.07.2013
(151) 05.03.2014
(540)



(594) Kombinovaná
(591) Barevná
(730) **Český rozhlas**, Vinohradská 12, Praha 2, 12099, CZ
(511) (9) nahrané a nenahrané nosiče záznamů zvuku a obrazu; (16) časopisy, periodické a neperiodické tiskoviny, propagační tiskoviny, zejména katalogy, prospekty, plakáty, fotografie, knihy; (35) propagační činnost, reklama, zejména prostřednictvím rozhlasového vysílání; (38) provozování rozhlasového vysílání, šíření rozhlasových pořadů přes Internet; (41) činnost vzdělávací, zábavná a vyučovací, pořádání koncertů, agenturní činnost v oblasti umění a kultury, pořádání hudebních soutěží, tvorba rozhlasových programů, rozhlasové zpravodajství, publicistika; (42) tvorba a správa webových stránek.

Třídy výrobků a služeb:
9, 16, 35, 38, 41, 42

(210) O-506265

(111) **337086**
(220) 16.05.2013
(151) 12.03.2014
(540)

OTROKOVICKÝ LETEC

(592) Slovní
(730) **Stacke Jiří**, Smetanova 1366, Otrokovice, 76502, CZ
(740) Mgr. Marek Hylena advokát, Staré náměstí 15, Česká Třebová, 56002
(511) (32) pivo, sladové nápoje, nealkoholické nápoje; (35) maloobchod a velkoobchod s alkoholickými a nealkoholickými nápoji, internetový obchod s alkoholickými a nealkoholickými nápoji, reklama a marketing; (43) restaurační a hotelové služby.

Třídy výrobků a služeb:
32, 35, 43

(210) O-504465

(111) **337088**
(220) 22.05.2013
(151) 12.03.2014
(540)



(594) Kombinovaná
(730) **Nedaleko Gastro Group s.r.o.**, Jezuitská 6/1, Brno, Brno-město, 60200, CZ
(511) (43) služby zajišťující stravování a nápoje, dočasné ubytování, služby restaurace, baru a cateringu, služby koktejlových salónek, koktejlových barů a vináren, dodávky hotových jídel nebo nápojů k okamžité spotřebě.

Třídy výrobků a služeb:
43

(210) O-504610

(111) **337276**
(220) 15.08.2013
(151) 19.03.2014
(540)

TROYSKÁ UNCE CZ

(592) Slovní
(730) **TROYSKÁ UNCE a.s.**, Vratislavova 1/21, Praha 2, Vyšehrad, 12800, CZ
(511) (35) administrativní zpracování nákupních objednávek, aktualizování reklamních materiálů, analýzy nákladů, příprava a vyhotovení daňového příznání, vyhledávání dat v počítačových souborech, dodavatelské služby pro třetí osoby (nákup výrobků a služeb pro jiné podniky), dražby, posuzování efektivnosti provozu a racionalizace práce, hospodářské (ekonomické) prognózy, poskytování obchodních nebo podnikatelských informací, komerční informační kanceláře, pronájem kancelářských strojů a zařízení, komerční informace a rady pro spotřebitele (spotřebitelská poradna), komunikační média (prezentace výrobků v komunikačních médiích) pro účely maloobchodu, licence na výrobky a služby ostatních (komerční správa), nábor zaměstnanců, analýzy nákupních cen a velkoobchodních cen, pomoc při řízení obchodních a průmyslových podniků, pomoc při řízení obchodní činnosti, služby a poradenství v obchodní činnosti, obchodní management a podnikové poradenství, poskytování obchodních nebo podnikatelských informací, profesionální obchodní nebo podnikatelské poradenství, obchodní nebo podnikatelský průzkum, obchodní reklama (pro třetí osoby), oceňování obchodních podniků, personální poradenství, překlad informací do počítačové databáze, systemizace informací do počítačové databáze, oceňování a odhady v oblasti podnikání, pomoc při řízení obchodní činnosti, odborné obchodní poradenství, poradenství při vedení podniků, poradenství v obchodní činnosti, prezentace výrobků v komunikačních médiích pro účely maloobchodu, pronájem reklamních materiálů, pronájem reklamních ploch, obchodní průzkum, průzkum trhu, příprava inzertních sloupků, psychologické testování pro výběr zaměstnanců, reklama (propagace),

reklama on-line v počítačové síti, rozšiřování reklamních materiálů zákazníkům (letáky, prospekty, tisky, vzorky), reklamní materiály (zasílání zákazníkům), rozšiřování reklamních nebo inzertních materiálů, vydávání, zveřejňování, oznámení, vyhlášení, publikování reklamních textů, revize účtů (audit), sekretářské služby, sestavování statistiky, služby (telefonní vzkazy, dotazy), služby v oblasti srovnávání cen, marketingové studie, subdodavatelství (obchodní pomoc), průzkum veřejného mínění, styky s veřejností, vydávání reklamních nebo náborových, propagačních a inzertních textů, vyhledávání sponzorů; (36) finanční analýzy, burzovní makléřství, pronájem bytů, celní služby, vydávání cenných papírů, úschova cenností, clearing (zúčtování vzájemných pohledávek a závazků - bezhotovostní operace), daňové odhady (služby), elektronický převod kapitálu, poskytování finančních informací, finanční odhady a oceňování (pojišťovnictví, bankovníctví, nemovitosti), finanční poradenství, finanční řízení, finanční služby, finanční sponzorování, důchodové fondy, garance, záruky, kauce, hypotéky (poskytování půjček), informace o pojištění, kapitálové investice, jednatelství (finanční zprostředkování), kanceláře pro inkasování pohledávek, kanceláře realitní, konzultační služby v oblasti pojišťovnictví, koupě na splátky (financování), služby kreditních karet, vydávání kreditních karet, kurzovní záznamy na burze, finanční služby při likvidaci podniků, makléřství, inkasování nájemného, obchodování s nemovitostmi, oceňování a odhady nemovitostí, pronájem nemovitostí, správa nemovitostí, směňování peněz, platby na splátky, pronajímání kanceláří (nemovitosti), záruční nebo zástavní půjčky, půjčky (financování), shromažďování prostředků na dobročinné účely, správa majetku, úschovny služby, úschova v bezpečnostních schránkách, služby týkající se úvěrových karet; (41) dálkové studium, informace o výchově a vzdělávání, organizování a vedení kolokvií, organizování a vedení konferencí, organizování a vedení kongresů, organizování a vedení seminářů, organizování a vedení sympozií, pořádání a řízení pracovních setkání (školení), školení, vyučování, zkoušení, přezkoušení.

Třídy výrobků a služeb:

35, 36, 41

(210) O-506809

(111) **337420**

(220) 03.06.2013

(151) 02.04.2014

(540)



(594) Kombinovaná

(591) Barevná

(730) **Vodafone Czech Republic a.s.**, náměstí Junkových 2808/2, Praha 5 - Stodůlky, 15500, CZ

(740) JUDr. Jiří Matzner Ph.D., LL.M., advokát, Anny Letenské 34/7, Praha 2, Vinohrady, 12000

(511) (9) přístroje a nástroje vědecké, námořní, geodetické, fotografické, filmové, optické, elektrické a elektronické zařazené do třídy 9, přístroje a nástroje pro vážení, měření, signalizaci, kontrolu (monitorování), záchranu životů a přístroje a nástroje pro vyučování, přístroje a nástroje pro vedení, přepínání, přeměnu, akumulaci, regulaci nebo řízení elektrického proudu, přístroje pro záznam, převod, přenos nebo reprodukci zvuku nebo obrazu, přístroje pro zpracování dat, počítače, počítačový software, počítačový software stažitelný z internetu, počítačový software na CD-ROM nebo DVD, počítačový hardware, telekomunikační přístroje, mobilní telekomunikační přístroje, mobilní telekomunikační handsets, PDA (osobní digitální asistent), kapesní PC, magnetické nosiče dat, optické nosiče dat, nahrávací disky, kompaktní disky (CD disky), DVD disky, blue-ray disky, Flash disky a jiná digitální záznamová média, SD karty, zvukové pásky, zvukové kazety, zvukové disky, audio-video pásky, audio-video kazety, audio-video disky, video pásky, video kazety, video disky, multimediální aplikace, multimediální informační katalogy, elektronické časopisy, elektronické publikace (stažitelné), pohledy ilustrované se zvukovou nahrávkou, hlašovky elektrické nebo elektronické, hrací skříně uváděné v činnost

vhazením mince, reklamní přístroje na střídavé obrazy, data, databáze, databázové produkty a jiné informace, záznamy a informační produkty v elektronických, datových, informačních a telekomunikačních sítích všeho druhu a na nosičích dat všeho druhu, s výjimkou papírových nosičů ze třídy 16, telefony, hlasové schránky, komunikační výrobky, technika a zařízení, komunikátory, modemy, mobilní telefony, laptopy, telekomunikační síťové přístroje, software pro telekomunikační sítě a pro telekomunikační přístroje, telefonní sluchátka, telefonní mikrofony, telekomunikační vysílací zařízení, vysílačky, faxovací přístroje, nabíječky pro elektrické baterie, akumulátorové nabíječky, mikrofony, telefonní dráty, paměti počítačové, počítačové periferie, procesory (centrální procesorové jednotky), brýle, skla do brýlí, brýle pro 3D projekci, ochranné brýle, pouzdra na brýle, kamery, fotoaparáty, čočky do kamer a fotoaparátů, objektivy, MP3 a MP4 přehrávače, podložky pod počítačovou myš, magnety, kryty na mobilní telefony, pouzdra na mobilní telefony, magnetické karty, kódované karty, části a příslušenství pro všechny výše uvedené výrobky, předplacené karty, čipové karty, magnetické kódované karty a karty zahrnující integrované čipové obvody pro finanční aplikace, kartová čtečka obsahující radiofrekvenční identifikační prostředky pro přenos, zobrazení a uložení platebních informací pro užití v souvislosti s platebními službami, optické karty, paměťové karty nebo elektronické mikroprocesory kontaktní nebo nekontaktní (radiové, infračervené či na podobné frekvenci), na jedno použití nebo s možností opětovného dobití použitelné jako předplacené nebo placené později, které mohou obsahovat jednu nebo několik elektronických peněženek a jsou platné pro všechny typy aplikací a zejména do počítačů; (16) tiskoviny všeho druhu, zejména periodické, časopisy, noviny, knihy, prospekty, data a databáze na papírových nosičích, informační produkty na papírových nosičích, fotografie, knihařské výrobky, obalový materiál z papíru a balicí fólie z plastu, papírové tašky, umělohmotné tašky, pytlíky a sáčky pro obalovou techniku, kancelářské potřeby pro reklamní, marketingové a propagační účely, kancelářské potřeby (spadající do této třídy), plakáty, fotografie, pohlednice, gratulace, dopisní papíry, obálky, kalendáře zejména nástěnné a stolní, samolepky, obtisky, poznámkové bloky, diáře, brožury, desky na spisy, balicí papír, informační produkty v papírové formě, učební pomůcky, umělecké nebo ozdobné předměty z papíru; (35) zprostředkovatelské služby v oblasti obchodu s reklamou a pomoc při řízení obchodní činnosti, reklamní a propagační činnost, poskytování obchodních informačních produktů, inzertní a propagační činnost, včetně on-line inzerce a prezentace uživatelů v počítačové síti Internet, systematizace informací do počítačových databází, vydávání reklamních a/nebo náborových textů, propagačních a inzertních tiskovin, rozšiřování reklamních a/nebo inzertních materiálů, reklamní texty (vydávání, zveřejňování, oznámení, vyhlášení, publikování), obchodní průzkum a analýza trhu, marketing, organizace reklamních a obchodních předváděcích akcí výrobků a služeb, včetně obchodních výstav a jejich doprovodných akcí, distribuce zboží a tiskovin k reklamním účelům, obchodní a podnikatelský informační servis, odborné obchodní poradenství, obchodní konzultační a zprostředkovatelské služby; (36) finanční služby, leasing, nákup na splátky, peněžní služby, informační a poradenské služby vztahující se k výše uvedeným službám, informační a poradenské služby ve vztahu k výše uvedeným službám poskytované přes telekomunikační síť; (38) spoje, komunikace, provozování telekomunikační sítě, telekomunikační, mobilní a pevné telekomunikační, mobilní a radiokomunikační služby, telekomunikační portálové služby, internetové portálové služby, mobilní telekomunikační síťové služby, služby mobilní telekomunikační sítě, výměna, přenos a šíření informací, dat a zpráv, služby veřejnosti spojené s provozováním mobilní radiotelefonní sítě, provoz veřejné mobilní telekomunikační a datové sítě, služby připojení k mezinárodní síti Internet, služby na Internetu zahrnuté v této třídě, zejména přístup k síti Internet, včetně vysokorychlostního a přenos hlasové služby přes internetový protokol, telekomunikační informace, shromažďování a přenos zpráv prostřednictvím telefonu a mobilního telefonu, přeměrování hovorů, služby záznamníku a elektronické pošty pro třetí osoby, služby udělování osobních čísel, zabezpečení přístupu k Internetu a telekomunikační služby zaměřené na lokalizaci a sledování osob a objektů, sledování mobilních telefonů pomocí satelitních signálů, zjišťování polohy mobilních telefonů pomocí satelitních signálů, radio-paging, poskytování bezdrátového aplikačního protokolu (WAP), včetně služeb využívajících zabezpečeného komunikačního kanálu, poskytování informací vztahujících se k telekomunikačním a komunikačním přístrojům a nástrojům nebo k jejich identifikaci, přenos, doručování a příjem zvuku, dat a obrazu, zabezpečení přístupu k Internetu, jednotné zpracování zpráv, hlasová pošta, videokonference, video telefonní služby, služby přístupu ke všem druhům datových a informačních sítí a Internetu, služby elektronické pošty, služby textových a multimediálních zpráv, telekomunikační a komunikační databáze, jmenovitě umožnění spotřebitelům stahovat digitální obsah

prostřednictvím sítě a serveru do osobní databáze, poskytování přístupu k telekomunikačním infrastrukturám jiným operátorům, poskytování a pronájem času přístupu k počítačovým databázím, počítačovým informačním zpravodajům, počítačovým sítím a interaktivním počítačovým komunikačním sítím, přes Internet a počítačové sítě nebo počítačové poradenské služby týkající se výše uvedených služeb poskytované prostřednictvím počítačových databází nebo Internetu, informační a poradenské služby týkající se výše uvedených služeb poskytované prostřednictvím telekomunikačních sítí; (41) informace o možnostech vzdělání, výchovy, zábavy, sportovních a kulturních aktivit, vzdělávací informace, školicí činnost v oblasti telekomunikační a výpočetní techniky, tvorba elektronických časopisů, periodik a knih v elektronické podobě, vydavatelská a nakladatelská činnost, soutěžní činnost, výchova a vzdělávání, zábava, prezentace, semináře, sportovní, kulturní a společenské aktivity, interaktivní zábavní služby, služby elektronických her poskytované prostřednictvím jakýchkoli komunikačních sítí, zábavní služby poskytované prostřednictvím telekomunikačních sítí, informační služby vztahující se k výchově a vzdělávání, výcviku a školení, zábavě, sportu, kultuře a společenským událostem poskytované prostřednictvím telekomunikačních sítí, poskytování zpravodajských informací, informační, konzultační a poradenské služby týkající se výše uvedených služeb, informační a poradenské služby týkající se výše uvedených služeb poskytované on-line z nebo prostřednictvím počítačových databází nebo Internetu, informační a poradenské služby týkající se výše uvedených služeb poskytované prostřednictvím telekomunikačních sítí; (42) vědecké a technologické služby a výzkum, pronájem počítačového software, poradenství v oblasti informační technologie, průmyslové analýzy a výzkum, návrh a vývoj počítačového hardwaru a softwaru, IT služby, analytické a inženýrské práce v oblasti telekomunikací, poradenská činnost v oblasti servisu výpočetní techniky, poradenství v oblasti počítačového hardware, zprostředkovatelská a obstaravatelská činnost v oblasti výpočetní techniky, hosting pro veškeré oblasti informačních technologií včetně webových stránek v rámci Internetu, extranetu, intranetu, navrhování a vývoj počítačových systémů, analýzy počítačových systémů, konzultační služby v oblasti počítačového software, tvorba a správa webových stránek pro třetí osoby, webhosting, expertní technologické poradenství, pronájem přístrojů na zpracování dat a počítačů, technické služby vztahující se k projektování, plánování a návrhu zařízení pro telekomunikace, výzkum v oblasti telekomunikačních technologií, monitoring síťových systémů v oblasti telekomunikací, technické podpůrné služby vztahující se k telekomunikacím a telekomunikačním přístrojům, informační a poradenské služby týkající se výše uvedených služeb, informační a poradenské služby týkající se výše uvedených služeb poskytované on-line z nebo prostřednictvím počítačových databází nebo Internetu, informační a poradenské služby týkající se výše uvedených služeb poskytované prostřednictvím telekomunikačních sítí, konverze dat nebo dokumentů z fyzických nosičů na elektronické nosiče, konverze dat a počítačových programů (ne fyzická konverze).

Třídy výrobků a služeb:
9, 16, 35, 36, 38, 41, 42

(210) O-504929

(111) **337427**
(220) 28.06.2013
(151) 02.04.2014
(540)

VÁCLAV

(592) Slovní
(730) **Pivovary CZ Group a. s.**, Komenského 3622/33a, Přerov, Přerov I-Město, 75002, CZ
(740) LORENC IP advokátní a patentová kancelář s.r.o., Mgr. Lukáš Lorenc, advokát, Štefánikova 256/34, Praha 5, Smíchov, 15000
(511) (32) piva všeho druhu, včetně nealkoholického, míchané nápoje s obsahem piva, minerální vody, šumivé nápoje a jiné nápoje nealkoholické, nápoje a šťávy ovocné, sirupy a jiné přípravky pro zhotovení nápojů; (35) reklama, propagace a inzercce prostřednictvím všech druhů médií, marketing, zprostředkovatelská činnost v oblasti obchodu s reklamními materiály všeho druhu, zejména s výrobky ze skla, porcelánu a majoliky, s textilními výrobky jako jsou například trička, mikiny, zástěry, čepice, s ubrusy, papírenským zbožím, tácky, papírovými kelímkami a kelímky z umělých hmot, etiketami, kalendáři, tiskovinami, publikacemi, časopisy a knihami, s pivem a nealkoholickými nápoji; (41) služby v oblasti zábavy, sportovní a kulturní aktivity, umělecká činnost, kulturní tvorba včetně veřejných

vystoupení, zprostředkovatelská činnost v oblasti kultury, organizování soutěží a hudebních produkcí, pořádání pivních slavností, pořádání ochutnávek piva, pořádání pivních festivalů, zpravodajství, zábavní činnost, vydavatelská a nakladatelská činnost; (43) provozování pohostinství, restaurací a rychlého občerstvení, podávání nápojů, čepování piva, dočasné ubytování, služby zajišťující stravování a nápoje, hotelové služby, provoz hotelového ubytování, turistické noclehárny, penziony, rezervace hotelů, automaty na rychlé občerstvení, služby barů, bufety, jídelny a závodní jídelny, kavárny, restaurace, hostinská činnost, pronajímání jednacích místností, zásobování.

Třídy výrobků a služeb:
32, 35, 41, 43

(210) O-505643

(111) **337442**
(220) 26.07.2013
(151) 02.04.2014
(540)

RUSRÁDIO

(592) Slovní
(730) **Mantacheff a.s.**, Michálkoviclá 2031/109b, Ostrava, Slezská Ostrava, 71000, CZ
(740) Mgr. Vadim Rybář, advokát, Tyršova 1714/27, Ostrava, 70200
(511) (35) rozhlasová reklama, reklama, rozšiřování reklamních nebo inzertních materiálů; (38) rozhlasové vysílání, rádiové vysílání, počítačová komunikace, šíření rozhlasových pořadů (vysílání) přes Internet, šíření a výměna informací prostřednictvím počítačových a telekomunikačních sítí, včetně Internetu, spoje (komunikace); (41) rozhlasová zábava, výroba rozhlasových a televizních programů.

Třídy výrobků a služeb:
35, 38, 41

(210) O-506335

(111) **337473**
(220) 23.08.2013
(151) 02.04.2014
(540)

(594) Kombinovaná
(591) Barevná
(730) **CPI Hotels, a.s.**, Bečvářova 2081/14 2081/14, Praha 10, 10000, CZ
(740) RYBÁŘ, SOPPÉ & PARTNEŘI, advokáti, s.r.o., Purkyňova 2121/3, Praha 1, Nové Město, 11000
(511) (42) tvorba a správa webových stránek; (43) služby, zajišťující stravování a nápoje, dočasné ubytování.
Třídy výrobků a služeb:
42, 43
(210) O-507002

(111) **337561**
(220) 28.05.2013
(151) 16.04.2014
(540)



(594) Kombinovaná
(591) Barevná
(730) **Jipka moje jazykovka, s.r.o.**, Národní 416/37, Praha 1, Staré Město, 11000, CZ
(511) (35) dodavatelské služby pro třetí osoby (nákup výrobků a služeb pro jiné osoby); (36) zajišťování komplexního zdravotního pojištění pro cizince ze třetích zemí (mimo EU); (39) průvodcovské služby, doprovázení turistů, zajišťování dopravy do zahraničí; (41) vyučování, vzdělávání, překladatelské služby.
Třídy výrobků a služeb:
35, 36, 39, 41
(210) O-504800

(111) **337571**
(220) 24.06.2013
(151) 16.04.2014
(540)



(594) Kombinovaná
(730) **Vysoká škola technická a ekonomická v Českých Budějovicích**, Okružní 10, České Budějovice, 37001, CZ
(740) PatentCentrum Sedlák & Partners s.r.o., Okružní 2824, České Budějovice, České Budějovice 3, 37001
(511) (9) přístroje a nástroje vědecké, námořní, geodetické, fotografické, filmové, optické, přístroje pro vážení, měření, signalizaci, kontrolu, záchranu a přístroje pro vyučování, přístroje a nástroje pro vedení, přepínání, přeměnu, akumulaci, regulaci nebo řízení elektrického proudu, přístroje pro záznam, převod, reprodukci zvuku nebo obrazu, magnetické, optické a jiné nosiče dat, informací, zvukových, obrazových a zvukově - obrazových záznamů spadající do třídy 9, přístroje pro zpracování informací a počítače, publikace v elektronické podobě, on-line dostupné publikace v síti Internet, informační produkty na nosičích nebo v elektronických, datových, informačních a komunikačních sítích, počítačový software, informační a datové sítě a náhradní díly v rámci této třídy, databáze, databázové produkty, databázové systémy, informace a záznamy v elektronické podobě; (16) odborné periodické a neperiodické publikace zveřejňované v tištěné podobě, papír, lepenka a výrobky z těchto materiálů, které nejsou zařazeny do jiných tříd, tiskárenské výrobky, tiskoviny, časopisy, periodika, knihy, skripty, učebnice, slovníky, manuály, sylaby, sborníky, katalogy, brožury, formuláře, ročenky, příručky, potřeby pro knižní vazby, fotografie, obrazy, kalendáře, diáře, plakáty, transparenty a další propagační materiály spadající do této třídy, papírenské zboží; (35) reklamní, propagační a inzertní činnost a služby, elektronická inzerce, on-line inzerce, výstavy pro obchodní, reklamní a propagační účely, zprostředkovatelská činnost v oblasti obchodu s výrobky uvedenými ve třídách 9 a 16, poskytování obchodních informací, organizování výstav komerčních nebo reklamních, reklama, kancelářské práce, zpracování informací a dat, záznam, přepis, vypracování, vyhledávání, kompilace, systematizace dat a informací, analýza obchodních dat a informací, využívání a kompilace matematických a statistických údajů, poskytování statistických informací, kopírovací práce, aranžování výstavních ploch, zpracování textů, přepisy a překlady dat,

plakátování, rozmnožování propagačního materiálu, předvádění zboží, činnost podnikatelských, organizačních a ekonomických poradců, spadající do této třídy, činnost účetních poradců, vedení účetnictví a daňové evidence, rozbor z účetnictví, revize účtů, příprava a vyhotovování daňových příznání, posuzování efektivnosti provozu a racionalizace práce, sestavování rozpočtu výnosů a nákladů, tvorba předběžných, výsledných a cenových kalkulací, pomoc, poradenství a poskytování konzultace v obchodní činnosti, zprostředkování interaktivního obchodu pomocí globálních komunikačních sítí (Internet), administrativní práce spadající do této třídy, referenční servis, systematizace informací do počítačových databází, styky s veřejností, služby v rámci této třídy v oblasti získávání obchodních kontrakčních partnerů, průzkum trhu a veřejného mínění, provádění odhadů, ocenění, spadajících do třídy 35; (38) elektronická pošta, elektronické nástěnky (telekomunikační služby), informační kanceláře, služby dálkových konferencí, provozování internetového serveru, provozování internetového portálu, poskytování přístupu k Internetu, šíření informací prostřednictvím informační, datové, elektronické, komunikační nebo telekomunikační sítě (zejména Internet), služby na Internetu - komunikační a vyhledávací systémy, zpravodajské a informační služby, zajištění prostoru pro osobní webové stránky, zprostředkovatelská činnost v oblasti informačního servisu, komunikace a přenos dat prostřednictvím veřejné nebo neveřejné telekomunikační sítě, shromažďování, zpracovávání a poskytování informačních služeb na Internetu včetně provozování elektronických nástěnek, diskusních skupin a fór a poskytování přístupu k on-line informačním službám a databázím, tisková agentura; (41) výchovná, vzdělávací a zábavní činnost, školení, školství, výchova, vyučování, vzdělávání, studium, zkoušení a přezkoušení, pořádání odborných seminářů, kurzů, konferencí, školení, vědeckých kongresů a jiných vzdělávacích akcí, včetně lektorské činnosti, realizace akreditovaných studijních programů všech tří stupňů studia - bakalářského, magisterského a doktorského a programů celoživotního vzdělávání, dálkové, distanční a kombinované studium, vydavatelská a nakladatelská činnost, zejména vydávání novin, časopisů, knih, včetně vydávání tiskovin prostřednictvím počítačových sítí, vydávání odborných periodik, monografií, odborných referátů, skript, pořizování videozáznamů, fotografií, sportovní akce, sportovní a kulturní aktivity, výchovně-zábavné klubové služby, provozování sportovních zařízení, knihovny (půjčovny knih), vydávání a půjčování knih, vydávání textů, s výjimkou reklamních a náborových, poskytování on-line elektronických publikací, poskytování poradenství v oboru vzdělávání, organizování a vedení kongresů, kolokvií, konferencí a symposií, nahrávání nosičů dat, překladatelské služby, služby pro oddech a rekreaci; (42) expertní, vědecké, výzkumné, vývojové a technologické služby a s nimi spojený výzkum a návrhy, služby spojené s vyhledáváním a vyhodnocováním technických a vědeckých informací, výzkum, vývoj, tvorba a poskytování software, poradenství v oblasti hardware a software, půjčování software, výzkum a vývoj v oblasti přírodních věd a technických věd, programování a tvorba počítačových systémů pro sběr, zpracování a archivaci informací, technické testování, technické poradenství, provádění rešerší vědeckých a technických, vypracování technických zpráv, oponentní, konzultační a odborná poradenská činnost v rámci této třídy, vypracování odborných analýz, provádění chemických analýz, poradenství v oblasti chemických analýz, tvorba počítačových dat a počítačových databází, návrh a vývoj počítačového softwaru, přenos a převod dat na elektronické nosiče, na audiokazety, na videokazety se záznamy obrazu a zvuku, tvorba a správa webových stránek (pro třetí osoby).

Třídy výrobků a služeb:
9, 16, 35, 38, 41, 42

(210) O-505523

(111) **337676**
(220) 26.07.2013
(151) 23.04.2014
(540)



(594) Kombinovaná
(591) Barevná
(730) **Ing. Miloslav Koutník**, Pod zámkem 610/25, Rudolfov, 37371, CZ
(740) PatentCentrum Sedláč & Partners s.r.o., Okružní 2824, České Budějovice, České Budějovice 3, 37001

(511) (29) maso, masové svačinky a masové výtažky, zejména sušené pásky a tyčinky z hovězího masa, vepřového masa, rybího masa, drůbežího masa a zvěřiny; (35) reklamní, inzertní služby všeho druhu, včetně inzerce a reklamy, poskytované v počítačových, telekomunikačních a obdobných sítích, informační servis a poradenské služby v obchodě, pořádání reklamních a obchodních výstav a předváděcích akcí zboží a služeb, včetně distribuce zboží k reklamním účelům, zprostředkovatelské služby v oblasti obchodu s masem a masovými svačinkami, obchodní služby v oboru polygrafie, průzkum trhu a marketing, obchodní zastoupení tuzemských a zahraničních firem; (39) doprava, balení a skladování zboží.

Třídy výrobků a služeb:
29, 35, 39

(210) O-506342

(111) **337885**
(220) 19.07.2013
(151) 07.05.2014
(540)



(594) Kombinovaná
(730) **HLAVA, s. r. o.**, Světická 1092/2, Praha, 10000, CZ
(511) (35) administrativní zpracování nákupních objednávek, aktualizování reklamních materiálů, analýzy nákladů, příprava a vyhotovení daňových příznání, dodavatelské služby pro třetí osoby (nákup výrobků a služeb pro jiné podniky), posuzování efektivnosti provozu a racionalizace práce, fakturace, hospodářské (ekonomické) prognózy, komerční správa licencí na výrobky a služby ostatních, kopírování nebo rozmnožování (reprodukce) dokumentů, dokladů a podobně, obchodní management a podnikové poradenství, obchodní nebo podnikatelské informace, pomoc při řízení obchodní činnosti, pronájem kancelářských strojů a zařízení, provozní audit, předvádění zboží, překlad informací do počítačových databází, příprava mezd a výplatních listin, poradenství v obchodní činnosti, subdodavatelské služby (obchodní pomoc), systemizace informací do počítačových databází, účetnictví, vedení kartoték v počítači, vedení knih (účetních), vyhledávání dat v počítačových souborech (pro třetí osoby); (36) daňové odhady (služby), finanční analýzy, finanční informace, finanční poradenství, finanční konzultační služby; (37) instalování a opravy elektrických spotřebičů, chemické čištění, informace o opravách, montáž, údržba a opravy kancelářských strojů a zařízení, odrušování elektrických přístrojů, obnova použitých nebo částečně zničených strojů, montáž, údržba a opravy počítačového vybavení, opravy a údržba promítacích přístrojů, montáž, údržba a opravy strojů; (38) bezdrátové vysílání, elektronická pošta, počítačová komunikace, komunikace pomocí počítačových terminálů, posílání zpráv, poskytování přístupu k databázím, poskytování

uživatelského přístupu ke globální počítačové síti, pronájem zařízení pro přenos informací, přenos digitálních souborů, přenos zpráv a obrazových informací pomocí počítače, půjčování modemů, půjčování telekomunikačních zařízení; (42) aktualizace počítačových programů, dálkové sledování počítačových systémů, digitalizace dokumentů (skenování), instalace počítačových programů, konzultace v oblasti počítačového softwaru, konzultační služby v oblasti informačních technologií, kopírování počítačových programů, obnova počítačových dat (regenerace), počítačové programování, analýzy počítačových systémů, poradenství v oblasti navrhování a vývoje počítačového hardwaru, projektová činnost, studie technických projektů, pronájem počítačového serveru (serverhosting), pronájem počítačového software, pronájem počítačů, pronájem webových serverů, služby v oblasti ochrany proti počítačovým virům, tvorba a správa webových stránek, tvorba počítačových systémů, tvorba software (počítačových programů), údržba počítačových programů, umístování webových stránek.

Třídy výrobků a služeb:
35, 36, 37, 38, 42

(210) O-506157

(111) **337922**
(220) 23.09.2013
(151) 07.05.2014
(540)

Acerostar

(592) Slovní
(730) **Fišer Josef Bc.**, Antonína Raymonda 987, Kladno, Rozdělov, 27204, CZ
(740) Vogl & Partners s.r.o., JUDr. Mario Vogl, Pařížská 68/9, Praha 1, 11000
(511) (6) obecné kovy a jejich slitiny, kovové stavební materiály, kovové stavební materiály přenosné, kovové materiály pro železnice, kovové kabely a dráty neelektrické, kovové potřeby zámečnické a klempířské, kovové trubky, sejfy, kovové výrobky, které nejsou uvedeny v jiných třídách, rudy, alobal (hliníková fólie), armatury pro potrubí na stlačený vzduch, balící fólie (kovové), bednění (kovové) pro betonování, bezpečnostní řetězy (kovové), bezpečnostní schránky, bloky, předvalky (hutnické materiály), bramy (plošky) železné desky, bronz, čelisti svěráků (kovové), čepy (kovové), cermet (kovo - keramický materiál), chromové rudy, cín, cínové desky, plechy, drát hliníkový, drátěné pletivo, dráty z obecných kovů, dráty ze slitin obecných kovů - netavitelné, dráty (železné), formy slévarenské (kovové), galenit (olověná ruda), hadice (kovové navijáky nemechanické pro navijení -), háky (kovové), hliník, hořčík (magnesium), hřebíky, kladky (kovové), jiné než pro stroje, kolejnice (kovové), konstrukce (kovové), kov ve formě prášku, kovové potrubí, kovové řetězy, kovové roury, kovy obecné (surové nebo jako polotovary), manipulační palety (kovové), manipulační pásy (kovové), měď (surovina nebo polotovar), mosaz (surová nebo polotovar), ocel, nezpracovaná nebo jako polotovar, ocel pásová, ocelolitina, ocel na odlitky, ocelové konstrukce, ocelové koule, ocelové pásy, ocelové roury, ocelové stožáry, ocelový drát, ocelový plech, pancéře (pancéřové desky), plechy, pásy kovové, pletivo (kovové), slitiny oceli, slitiny z obecných kovů, nerezová ocel, galvanizované ocelové tabule, výkovky z oceli, ocelové sloupy, pásy nerezové oceli, ocel, nezpracovaná nebo jako polotovar, surová ocel, ocelové stavební konstrukce, válcovaná ocel; (7) stroje a obráběcí stroje, motory (s výjimkou motorů pro pozemní vozidla), spojky a transmisní zařízení mimo ty, které jsou pro pozemní vozidla, zemědělské nástroje, kromě nástrojů poháněných ručně, brány zemědělské, dokončovací obráběcí stroje, dopravníky pásové, dopravníky pneumatické, drážkovače (příslušenství strojů), drtiče, důlní vrtáky, kartáče (části strojů), kladiva (části strojů), kladky, kladky (části strojů), klapy zpětné (části strojů), mechanické ruční nástroje a nářadí, nástroje (části strojů), nástrojové brusky (ostříčky), nože (části strojů), ozubená kola, jiná než pro pozemní vozidla, pájecí lampy na plynový pohon, pilové listy (části strojů), pružiny (části strojů), tlumiče na motory a hnací stroje, válce pro motory a hnací stroje, vrátky (bubnová zdvihadla), vřetená pro tkalcovské stavy, vrtací hlavy (části strojů), vrtací korunky (části strojů), vrtací stroje, vrtáčky (elektrické ruční), vrtáková sklíčidla (části strojů), vrtná zařízení, včetně plovoucích, vstříkovací zařízení pro motory, výtahová zařízení, výtahy (jiné než lyžařské vleky), výtlačné ventily (části strojů), vývěvy (stroje); (40) zpracování materiálů, broušení, chromování, cinování, čištění povrchů, elektrolytické pokovování, frézování, galvanizace, pokovování, kovářství, pokovování, poniklování, plátování niklem, úprava a zpracování kovů.

Třídy výrobků a služeb:
6, 7, 40

(210) O-507776

(111) **338025**
(220) 19.08.2013
(151) 14.05.2014
(540)



- (594) Kombinovaná
(591) Barevná
(730) **AC Sparta Praha fotbal, a.s.**, Milady Horákové 1066/98, Praha 7, Bubeneč, 17000, CZ
(511) (3) přípravky pro bělení a jiné prací prostředky, přípravky pro čištění, leštění, odmašťování a broušení, mýdla, parfumerie, vonné oleje, kosmetika, vlasové vody (lotions), zubní pasty; (9) přístroje a nástroje vědecké, námořní, geodetické, fotografické, filmové, optické, přístroje pro vážení, měření, signalizaci, kontrolu (inspekci), záchranu a přístroje pro vyučování, přístroje a nástroje pro vedení, přepínání, přeměnu, akumulaci, regulaci nebo řízení elektrického proudu, přístroje pro záznam, převod, reprodukci zvuku nebo obrazu, magnetické nosiče zvukových záznamů, gramofonové desky, automatické distributory a mechanismy pro přístroje a mince, zapisovací pokladny, počítačové stroje, přístroje pro zpracování informací a počítače, hasicí přístroje; (12) vozidla, dopravní prostředky pozemní, vzdušné nebo vodní; (14) vzácné kovy a jejich slitiny a výrobky z těchto látek nebo postříbeného nebo pozlaceného kovu, nejsou-li uvedeny v jiných třídách, klenoty, bižuterie, drahokamy, hodinářské potřeby a chronometrické přístroje; (15) hudební nástroje; (16) papír, lepenka a výrobky z těchto materiálů, které nejsou zařazeny do jiných tříd, tiskářské výrobky, potřeby pro knižní vazby, fotografie, papírenské zboží, lepidla pro papírenství nebo domácnost, materiál pro umělce, štetce, psací stroje a kancelářské potřeby (vyjímaje nábytek), učební a vyučovací pomůcky s výjimkou přístrojů, plastické obaly (nezařazené do jiných tříd), tiskářské typy, štočky; (17) kaučuk, gutaperča, guma, azbest, slída a výrobky z těchto materiálů, které nejsou zahrnuty do jiných tříd, polotovary z plastických hmot, materiály těsnící, ucpávací a izolační, ohebné trubky nekovové; (18) kůže, imitace kůže, výrobky z těchto materiálů, které nejsou zahrnuty do jiných tříd, kůže ze zvířat, kufry a zavazadla, deštníky, slunečníky a hole, biče a sedlářské výrobky; (20) nábytek, zrcadla, rámy, výrobky nejmenované v jiných třídách ze dřeva, korku, rákosu, vrbového proutí, z rohu, kosti, slonoviny, z kotic, želvy, jantaru, perleti, mořské pěny, náhražky všech těchto materiálů nebo náhražky z plastických hmot; (21) pomůcky a nádoby pro domácnost a kuchyň, hřebeny a mycí houby, kartáče (s výjimkou štetců), materiály pro výrobu kartáčů, čisticí potřeby, drátky na čištění parket, sklo surové nebo opracované (s výjimkou stavebního skla), sklo, porcelán a majolika neobsazené v jiných třídách; (24) tkaniny a textilní výrobky, které nejsou uvedeny v jiných třídách, pokrývky ložní a ubrusy; (25) oděvy, obuv, kloboučnické zboží; (26) krajky a výšivky, stuhy a tkaničky, knoflíky, háčky a očka, poutka - galanterie, špendlíky a jehly, umělé květiny; (27) koberce, rohožky, rohože, linoleum a jiné obklady podlah, tapety na stěny nikoliv textilní; (28) hry, hračky, potřeby pro gymnastiku a sport, které nejsou uvedeny v jiných třídách, vánoční ozdoby; (29) maso, ryby, drůbež a zvěřina, masové výtažky, zavařované, mražené, sušené a vařené ovoce a zelenina, želé, džemy, vejce, mléko a mléčné výrobky, oleje a tuky jedlé; (30) káva, čaj, kakao, cukr, rýže, tapioka, ságo, kávové náhražky, mouka a přípravky z obilnin, chléb, pečivo, cukrovinky, zmrzlina, med, sirup melasový, droždí, prášky do těsta, sůl, hořčice, ocet, nálevy (k ochucení), koření, led pro osvětlení; (32) piva, minerální vody, šumivé nápoje a jiné nápoje nealkoholické, nápoje a šťávy ovocné, sirupy a jiné přípravky k zhotovování nápojů; (33) alkoholické nápoje (s výjimkou pív); (34) tabák, potřeby pro kuřáky, zápalky; (35) propagační činnost, reklama, pomoc při řízení obchodní činnosti, obchodní administrativa, kancelářské práce; (36) pojištění, služby finanční, služby peněžní, služby nemovitostní; (39) doprava, balení a skladování zboží, organizování cest; (41) výchova, vzdělávání, zábava, sportovní a kulturní aktivity.

Třídy výrobků a služeb:

3, 9, 12, 14, 15, 16, 17, 18, 20, 21, 24, 25, 26, 27, 28, 29, 30, 32, 33, 34, 35, 36, 39, 41
(210) O-506890

(111) **338026**
(220) 19.08.2013
(151) 14.05.2014
(540)



- (594) Kombinovaná
(591) Barevná
(730) **AC Sparta Praha fotbal, a.s.**, Milady Horákové 1066/98, Praha 7, Bubeneč, 17000, CZ
(511) (3) přípravky pro bělení a jiné prací prostředky, přípravky pro čištění, leštění, odmašťování a broušení, mýdla, parfumerie, vonné oleje, kosmetika, vlasové vody (lotions), zubní pasty; (9) přístroje a nástroje vědecké, námořní, geodetické, fotografické, filmové, optické, přístroje pro vážení, měření, signalizaci, kontrolu (inspekci), záchranu a přístroje pro vyučování, přístroje a nástroje pro vedení, přepínání, přeměnu, akumulaci, regulaci nebo řízení elektrického proudu, přístroje pro záznam, převod, reprodukci zvuku nebo obrazu, magnetické nosiče zvukových záznamů, gramofonové desky, automatické distributory a mechanismy pro přístroje a mince, zapisovací pokladny, počítačové stroje, přístroje pro zpracování informací a počítače, hasicí přístroje; (12) vozidla, dopravní prostředky pozemní, vzdušné nebo vodní; (14) vzácné kovy a jejich slitiny a výrobky z těchto látek nebo postříbeného nebo pozlaceného kovu, nejsou-li uvedeny v jiných třídách, klenoty, bižuterie, drahokamy, hodinářské potřeby a chronometrické přístroje; (15) hudební nástroje; (16) papír, lepenka a výrobky z těchto materiálů, které nejsou zařazeny do jiných tříd, tiskářské výrobky, potřeby pro knižní vazby, fotografie, papírenské zboží, lepidla pro papírenství nebo domácnost, materiál pro umělce, štetce, psací stroje a kancelářské potřeby (vyjímaje nábytek), učební a vyučovací pomůcky s výjimkou přístrojů, plastické obaly (nezařazené do jiných tříd), tiskářské typy, štočky; (17) kaučuk, gutaperča, guma, azbest, slída a výrobky z těchto materiálů, které nejsou zahrnuty do jiných tříd, polotovary z plastických hmot, materiály těsnící, ucpávací a izolační, ohebné trubky nekovové; (18) kůže, imitace kůže, výrobky z těchto materiálů, které nejsou zahrnuty do jiných tříd, kůže ze zvířat, kufry a zavazadla, deštníky, slunečníky a hole, biče a sedlářské výrobky; (20) nábytek, zrcadla, rámy, výrobky nejmenované v jiných třídách ze dřeva, korku, rákosu, vrbového proutí, z rohu, kosti, slonoviny, z kotic, želvy, jantaru, perleti, mořské pěny, náhražky všech těchto materiálů nebo náhražky z plastických hmot; (21) pomůcky a nádoby pro domácnost a kuchyň, hřebeny a mycí houby, kartáče (s výjimkou štetců), materiály pro výrobu kartáčů, čisticí potřeby, drátky na čištění parket, sklo surové nebo opracované (s výjimkou stavebního skla), sklo, porcelán a majolika neobsazené v jiných třídách; (24) tkaniny a textilní výrobky, které nejsou uvedeny v jiných třídách, pokrývky ložní a ubrusy; (25) oděvy, obuv, kloboučnické zboží; (26) krajky a výšivky, stuhy a tkaničky, knoflíky, háčky a očka, poutka - galanterie, špendlíky a jehly, umělé květiny; (27) koberce, rohožky, rohože, linoleum a jiné obklady podlah, tapety na stěny nikoliv textilní; (28) hry, hračky, potřeby pro gymnastiku a sport, které nejsou uvedeny v jiných třídách, vánoční ozdoby; (29) maso, ryby, drůbež a zvěřina, masové výtažky, zavařované, mražené, sušené a vařené ovoce a zelenina, želé, džemy, vejce, mléko a mléčné výrobky, oleje a tuky jedlé; (30) káva, čaj, kakao, cukr, rýže, tapioka, ságo, kávové náhražky, mouka a přípravky z obilnin, chléb, pečivo, cukrovinky, zmrzlina, med, sirup melasový, droždí, prášky do těsta, sůl, hořčice, ocet, nálevy (k ochucení), koření, led pro osvětlení; (32) piva, minerální vody, šumivé nápoje a jiné nápoje nealkoholické, nápoje a šťávy ovocné, sirupy a jiné přípravky k zhotovování nápojů; (33) alkoholické nápoje (s výjimkou pív); (34) tabák, potřeby pro kuřáky, zápalky; (35) propagační činnost, reklama, pomoc při řízení obchodní činnosti, obchodní administrativa, kancelářské práce; (36) pojištění, služby finanční, služby

peněžní, služby nemovitosti; (39) doprava, balení a skladování zboží, organizování cest; (41) výchova, vzdělávání, zábava, sportovní a kulturní aktivity.

Třídy výrobků a služeb:

3, 9, 12, 14, 15, 16, 17, 18, 20, 21, 24, 25, 26, 27, 28, 29, 30, 32, 33, 34, 35, 36, 39, 41

(210) O-506891

(111) **338112**

(220) 17.05.2013

(151) 21.05.2014

(540)

BLONDE

(592) Slovní

(730) **VINICOLA, s.r.o.**, Lanžhotská 3472/27, Břeclav, 69002, CZ

(511) (32) nealkoholické nápoje mimo nealkoholického piva a nealkoholických nápojů obsahujících pivo; (33) víno, alkoholické nápoje na vinném základě.

Třídy výrobků a služeb:

32, 33

(210) O-504495

(111) **338127**

(220) 17.06.2013

(151) 21.05.2014

(540)



(594) Kombinovaná

(591) Barevná

(730) **MPQTTR s.r.o.**, Na Suchých 329, Vestec, 25250, CZ

(511) (30) rýže.

Třídy výrobků a služeb:

30

(210) O-505318

(111) **338152**

(220) 23.08.2013

(151) 21.05.2014

(540)

ROMAN VANĚK

(592) Slovní

(730) **Vaněk Roman**, Suchdolská 85/14, Praha 6, 16000, CZ

(740) Chytilová & spol., patentová kancelář, s.r.o., Nad spádem 641/20, Praha 4, Podolí, 14700

(511) (9) nahrané i nenahrané magnetické, optické a obdobné nosiče zvuku, obrazu a jiných dat, software, elektronické publikace, přístroje pro záznam, převod, reprodukci zvuku nebo obrazu, software, přístroje pro snímání, záznam a reprodukci zvuku a obrazu, včetně jejich příslušenství; (16) papír, lepenka a výrobky z těchto materiálů, tiskoviny, periodický a neperiodický tisk, učební a vyučovací pomůcky, kancelářské potřeby (mimo nábytku), psací potřeby, odborné a informační publikace a texty na papírových nosičích, propagační tiskoviny, letáky, texty, fotografie a fotografická alba, plakáty a papírové reklamní desky a poutače, etikety (vyjma textilních), reprodukce a grafiky, diáře a kalendáře, blahopřání, obaly z papíru a plastu, etuje, desky a tašky, propagační a upomínkové předměty z papíru, lepenky a plastu; (35) reklamní, inzertní a propagační činnost, marketing, marketingové průzkumy a studie, franchising, maloobchod, velkoobchod a

internetový obchod v oblasti filmů, elektronických publikací, běžných publikací a tiskovin, periodik, to vše na všech druzích nosičů, maloobchod, velkoobchod a internetový obchod v oblasti potřeb pro gastronomii; (41) vzdělávání a školení, speciální trénink prostřednictvím magnetických, optických a obdobných nosičů, e-learning, mentoring, koučink, školící a vzdělávací činnost zaměřená na firemní vzdělávání, organizování a vedení kolokvií, konferencí, kongresů, symposií, výukových a motivačních programů, seminářů, školení, kurzů, symposií, workshopů a podobných vzdělávacích a konzultačních akcí, včetně korespondenčních výukových programů, příprava specialistů a manažerů, výchova řídicích pracovníků, školení manažerů na všech úrovních, pořádání, zajišťování a řízení pracovních setkání - školení, odborných tematických seminářů, workshopů a konferencí, teambuildingů, teambuildingové služby, outdoorové kurzy, přednášky a studijní akce, školení a vyučování, instruktážní a výchovný výcvik pracovníků firem, provoz vzdělávacího zařízení, zvyšování kvalifikace zaměstnanců, školení zaměstnanců v krátkodobých kurzech a seminářích, lektorská činnost, výuka a rekvalifikační kurzy, manažerské kurzy, instruktážní a výchovný výcvik pracovníků firem, praktické cvičení a trénink pracovníků firem, tréninkové a vzdělávací programy, semináře, televizní nebo rozhlasový pořad nebo program, nakladatelství a vydavatelství, ediční činnost, publikační činnost, nahrávání nosičů zvukových nebo obrazově zvukových, půjčování nahraných zvukových a zvukově obrazových záznamů, výroba, tvorba a šíření audiovizuálních děl, TV produkce, filmová produkce, televizní výroba programů, tvorba programů, tvorba a výroba televizních a audiovizuálních programů, agenturní činnost v oblasti kultury, zprostředkování v oblasti kultury, výchovy, zábavy a sportu, výchovná, vzdělávací, soutěžní a zábavní činnost, zábavní nebo kulturní nebo vzdělávací představení, organizace společenských a kulturních akcí, organizace, provozování a provádění her a soutěží i veřejných, výstavní činnost v oblasti kultury nebo zábavy nebo výchovy nebo vzdělávání, produkční činnost; (43) gastronomie, služby spojené s provozováním pohostinství, restaurací a podniků rychlého občerstvení, poskytování ubytovacích služeb, služby spojené se stravováním a přípravou pokrmů, poradenská, konzultační a informační činnost v oblasti výživy, gastronomie a restauračních služeb.

Třídy výrobků a služeb:

9, 16, 35, 41, 43

(210) O-507022

(111) **338153**

(220) 23.08.2013

(151) 21.05.2014

(540)

ZDENĚK POHLREICH

(592) Slovní

(730) **Pohlreich Zdeněk**, K Trnové 195, Jiloviště, 25202, CZ

(740) Chytilová & spol., patentová kancelář, s.r.o., Nad spádem 641/20, Praha 4, Podolí, 14700

(511) (9) nahrané i nenahrané magnetické, optické a obdobné nosiče zvuku, obrazu a jiných dat, software, elektronické publikace, přístroje pro záznam, převod, reprodukci zvuku nebo obrazu, software, přístroje pro snímání, záznam a reprodukci zvuku a obrazu, včetně jejich příslušenství; (16) papír, lepenka a výrobky z těchto materiálů, tiskoviny, periodický a neperiodický tisk, učební a vyučovací pomůcky, kancelářské potřeby (mimo nábytku), psací potřeby, odborné a informační publikace a texty na papírových nosičích, propagační tiskoviny, letáky, texty, fotografie a fotografická alba, plakáty a papírové reklamní desky a poutače, etikety (vyjma textilních), reprodukce a grafiky, diáře a kalendáře, blahopřání, obaly z papíru a plastu, etuje, desky a tašky, propagační a upomínkové předměty z papíru, lepenky a plastu; (35) reklamní, inzertní a propagační činnost, marketing, marketingové průzkumy a studie, franchising, maloobchod, velkoobchod a internetový obchod v oblasti filmů, elektronických publikací, běžných publikací a tiskovin, periodik, to vše na všech druzích nosičů, maloobchod, velkoobchod a internetový obchod v oblasti potřeb pro gastronomii; (41) vzdělávání a školení, speciální trénink prostřednictvím magnetických, optických a obdobných nosičů, e-learning, mentoring, koučink, školící a vzdělávací činnost zaměřená na firemní vzdělávání, organizování a vedení kolokvií, konferencí, kongresů, symposií, výukových a motivačních programů, seminářů, školení, kurzů, symposií, workshopů a podobných vzdělávacích a konzultačních akcí, včetně korespondenčních výukových programů, příprava specialistů a manažerů, výchova řídicích pracovníků, školení manažerů na všech úrovních, pořádání, zajišťování a řízení pracovních setkání - školení, odborných tematických seminářů, workshopů a konferencí, teambuildingů, teambuildingové služby, outdoorové kurzy, přednášky a studijní akce, školení a vyučování, instruktážní a výchovný

výcvik pracovníků firem, provoz vzdělávacího zařízení, zvyšování kvalifikace zaměstnanců, školení zaměstnanců v krátkodobých kurzech a seminářích, lektorská činnost, výuka a rekvalifikační kurzy, manažerské kurzy, instruktážní a výchovný výcvik pracovníků firem, praktické cvičení a trénink pracovníků firem, tréninkové a vzdělávací programy, semináře, televizní nebo rozhlasový pořad nebo program, nakladatelství a vydavatelství, ediční činnost, publikační činnost, nahrávání nosičů zvukových nebo obrazově zvukových, půjčování nahraných zvukových a zvukově obrazových záznamů, výroba, tvorba a šíření audiovizuálních děl, TV produkce, filmová produkce, televizní výroba programů, tvorba programů, tvorba a výroba televizních a audiovizuálních programů, agenturní činnost v oblasti kultury, zprostředkování v oblasti kultury, výchovy, zábavy a sportu, výchovná, vzdělávací, soutěžní a zábavní činnost, zábavní nebo kulturní nebo vzdělávací představení, organizace společenských a kulturních akcí, organizace, provozování a provádění her a soutěží i veřejných, výstavní činnost v oblasti kultury nebo zábavy nebo výchovy nebo vzdělávání, produkční činnost; (43) gastronomie, služby spojené s provozováním pohostinství, restaurací a podniků rychlého občerstvení, poskytování ubytovacích služeb, služby spojené se stravováním a přípravou pokrmů, poradenská, konzultační a informační činnost v oblasti výživy, gastronomie a restauračních služeb.

Třídy výrobků a služeb:
9, 16, 35, 41, 43

(210) O-507023

(111) **338344**
(220) 03.06.2013
(151) 04.06.2014
(540)

GoMobil 

(594) Kombinovaná
(730) **TERMS a.s.**, Planá 67, České Budějovice, 37001, CZ
(740) PatentCentrum Sedláč & Partners s.r.o., Okružní 2824, České Budějovice, České Budějovice 3, 37001
(511) (16) tiskoviny, propagační materiály zařazené do této třídy; (35) propagační, inzertní a reklamní činnost, poskytování informací a informačních služeb reklamního, obchodního a podnikatelského charakteru všemi druhy médií, zprostředkovatelská, obstaravatelská a konzultační činnost v obchodu s výrobky ve třídách 1 až 34, merchandising, franchising, pomoc při řízení obchodní činnosti, průzkum trhu, administrativní práce, automatizované zpracování dat a systematizace informací do databází, služby, které zahrnují záznam, přepis, vypracování, kompilaci, přenášení nebo systematizaci písemných, datových či elektronických sdělení a záznamů, jakož i využívání nebo kompilaci matematických a statistických údajů, komerční využití Internetu v oblastech komerčních internetových médií a vyhledávacích služeb, on-line inzerce, zprostředkování interaktivního obchodu s výrobky ve třídách 1 až 34 pomocí globálních komunikačních sítí (Internet), služby na podporu a intenzifikaci obchodních služeb založené na zvyšování klíčových spolupracovníků a klientů, poskytování věrnostních a bonusových zvýhodnění jako například poskytování slev a odměn, přednostní a nadstandardní poskytování služeb, vše v prodeji výrobků a služeb; (38) telekomunikační, radiotelekomunikační, směrovací, datové a spojovací služby, informační služby na Internetu v oblasti telekomunikací, včetně provozování elektronických nástěnek, diskusních skupin a fór a poskytování přístupu k on-line informačním službám a databázím, poradenská, konzultační a zprostředkovatelská činnost v oblasti spojů, telekomunikací a datových služeb, pronájem telekomunikačních okruhů, pronájem telekomunikačních zařízení a přístrojů včetně telefonů, telematické služby, poskytování telekomunikačního připojení k počítačovým sítím, zřizování a provozování veřejných, účelových a privátních telekomunikačních sítí, komunikace prostřednictvím telefonů a počítačů, služby elektronické pošty, služby krátkých textových zpráv, teletext a služby s ním spojené, služby hlasové schránky, provozování internetového portálu, poskytování uživatelského přístupu ke globálním komunikačním a počítačovým sítím; (39)

elektronická archivace dat a dokumentů, skladování informací, skladování elektronicky uložených dat nebo dokumentů.

Třídy výrobků a služeb:
16, 35, 38, 39

(210) O-504919

(111) **338378**
(220) 02.08.2013
(151) 04.06.2014
(540)

Vodafone odměny

(592) Slovní
(730) **Vodafone Czech Republic a.s.**, náměstí Junkových 2808/2, Praha 5 - Stodůlky, 15500, CZ
(740) JUDr. Jirí Matzner Ph.D., LL.M., advokát, Anny Letenské 34/7, Praha 2, Vinohrady, 12000
(511) (9) telefony, mobilní telefony, komunikátory, modemy, hlasové schránky, komunikační výrobky, telekomunikační síťové přístroje, software pro telekomunikační síť a pro telekomunikační přístroje, telefonní sluchátka, telefonní mikrofony, mikrofony, telekomunikační vysílací zařízení, vysílačky, faxovací přístroje, nabíječky, akumulátorové nabíječky, držáky mobilních telefonů, hands-free sady, telefonní dráty, telekomunikační přístroje, mobilní telekomunikační přístroje, mobilní telekomunikační handsety, PDA (osobní digitální asistent), kapesní PC, přístroje pro zpracování dat, počítače, laptopy, počítačový software, počítačový software stažitelný z internetu, počítačový software na CD-ROM nebo DVD, počítačový hardware, magnetické nosiče dat, optické nosiče dat, nahrávací disky, kompaktní disky (CD disky), DVD disky, blue-ray disky, flash disky a jiná digitální záznamová média, SD karty, zvukové pásky, zvukové kazety, zvukové disky, audio-video pásky, audio-video kazety, audio-video disky, video pásky, video kazety, video disky, multimediální aplikace, multimediální informační katalogy, elektronické časopisy, elektronické publikace (stažitelné), pohledy ilustrované se zvukovou nahrávkou, hlavolamy elektrické nebo elektronické, hrací skříně uváděné v činnosti vhozením mince, reklamní přístroje na střídavé obrazy, data, databáze, databázové produkty a jiné informace, záznamy a informační produkty v elektronických, datových, informačních a telekomunikačních sítích všeho druhu a na nosičích dat všeho druhu, s výjimkou papírových nosičů ze třídy 16, paměti počítačové, počítačové periferie, procesory (centrální procesorové jednotky), kamery, fotoaparáty, čočky do kamer a fotoaparátů, objektivy, MP3 a MP4 přehrávače, podložky pod počítačovou myš, magnety, kryty na mobilní telefony, pouzdra na mobilní telefony, magnetické karty, kódované karty, části a příslušenství pro všechny výše uvedené výrobky, předplacené karty kódované, dobíjecí karty kódované, dobíjecí kupóny kódované, čipové karty, magnetické kódované karty a karty zahrnující integrované čipové obvody pro finanční aplikace, SIM karty, čipové karty, kartová čtečka obsahující radiofrekvenční identifikační prostředky pro přenos, zobrazení a uložení platebních informací pro užití v souvislosti s platebními službami, optické karty, paměťové karty nebo elektronické mikroprocesory kontaktní nebo nekontaktní (radiové, infračervené či na podobné frekvenci), na jedno použití nebo s možností opětovného dobíjení použitelné jako předplacené nebo placené později, které mohou obsahovat jednu nebo několik elektronických penězének a jsou platné pro všechny typy aplikací a zejména do počítačů; (16) tiskoviny všeho druhu, zejména periodické, časopisy, noviny, knihy, prospekty, data a databáze na papírových nosičích, informační produkty na papírových nosičích, fotografie, knihařské výrobky, obalový materiál z papíru a balicí fólie z plastu, papírové tašky, umělohmotné tašky, pytlíky a sáčky pro obalovou techniku, kancelářské potřeby pro reklamní, marketingové a propagační účely, kancelářské potřeby (spadající do této třídy), plakáty, fotografie, pohlednice, gratulace, dopisní papíry, obálky, kalendáře, zejména nástěnné a stolní, samolepky, obtisky, poznámkové bloky, diáře, brožury, desky na spisy, balicí papír, informační produkty v papírové formě, učební pomůcky (s výjimkou přístrojů), umělecké nebo ozdobné předměty z papíru, manuály; (35) zprostředkovatelské služby v oblasti obchodu s reklamou a pomoc při řízení obchodní činnosti, reklamní a propagační činnost, poskytování obchodních informačních produktů, inzertní a propagační činnost, včetně on-line inzerce a prezentace uživatelů v počítačové síti Internet, systematizace informací do počítačových databází, vydávání reklamních a/nebo náborových textů, propagačních a inzertních tiskovin, rozšiřování reklamních a/nebo inzertních materiálů, reklamní texty (vydávání, zveřejňování, oznámení, vyhlášení, publikování), obchodní průzkum a analýza trhu, marketing, organizace reklamních a obchodních předváděcích akcí výrobků a služeb, včetně obchodních výstav a jejich doprovodných akcí, distribuce zboží a tiskovin k reklamním účelům,

obchodní a podnikatelský informační servis, odborné obchodní poradenství, obchodní konzultační a zprostředkovatelské služby v rámci služeb uvedených ve tř. 35, prezentace pro reklamní účely; (38) spoje, komunikace, provozování telekomunikační sítě, telekomunikační, mobilní a pevné telekomunikační, mobilní a radiokomunikační služby, telekomunikační portálové služby, internetové portálové služby, mobilní telekomunikační síťové služby, služby mobilní telekomunikační sítě, výměna, přenos a šíření informací, dat a zpráv, služby veřejnosti spojené s provozováním mobilní radiotelefonní sítě, provoz veřejné mobilní telekomunikační a datové sítě, služby připojení k mezinárodní síti Internet, služby na Internetu zahrnuté v této třídě, zejména přístup k síti Internet, včetně vysokorychlostního a přenos hlasové služby přes internetový protokol, telekomunikační informace, shromažďování a přenos zpráv prostřednictvím telefonu a mobilního telefonu, přeměrování hovorů, služby záznamníku a elektronické pošty pro třetí osoby, služby udělování osobních čísel pro oblast komunikace, zabezpečení přístupu k Internetu a telekomunikační služby zaměřené na lokalizaci a sledování osob a objektů, sledování mobilních telefonů pomocí satelitních signálů, zjišťování polohy mobilních telefonů pomocí satelitních signálů, poskytování bezdrátového aplikačního protokolu (WAP), včetně služeb využívajících zabezpečeného komunikačního kanálu, poskytování informací vztahujících se k telekomunikačním a komunikačním přístrojům a nástrojům nebo k jejich identifikaci, přenos, doručování a příjem zvuku, dat a obrazu, zabezpečení přístupu k Internetu, jednotné zpracování zpráv, hlasová pošta, videokonference, video telefonní služby, služby přístupu ke všem druhům datových a informačních sítí a Internetu, služby elektronické pošty, služby textových a multimediálních zpráv, telekomunikační a komunikační databáze, jmenovitě umožnění spotřebitelům stahovat digitální obsah prostřednictvím sítě a serveru do osobní databáze, poskytování přístupu k telekomunikačním infrastrukturám jiným operátorům, poskytování a pronájem času přístupu k počítačovým databázím, počítačovým informačním zpravodajům, počítačovým sítím a interaktivním počítačovým komunikačním sítím, přes Internet a počítačové sítě nebo počítačové databáze, vše v rámci této třídy, poradenské, informační a konzultační služby týkající se výše uvedených služeb tř. 38, informační a poradenské služby týkající se výše uvedených služeb tř. 38 poskytované on-line z nebo prostřednictvím počítačových databází nebo Internetu, informační a poradenské služby týkající se výše uvedených služeb tř. 38 poskytované prostřednictvím telekomunikačních sítí; (41) informace o možnostech vzdělání, výchovy, zábavy, sportovních a kulturních aktivit, vzdělávací informace, školicí činnost v oblasti telekomunikační a výpočetní techniky, tvorba elektronických časopisů, periodik a knih v elektronické podobě, vydavatelská a nakladatelská činnost, soutěžní činnost, výchova a vzdělávání, zábava, prezentace pro vzdělávací účely, semináře, sportovní, kulturní a společenské aktivity, interaktivní zábavní služby, služby elektronických her poskytované prostřednictvím jakýchkoli komunikačních sítí, zábavní služby poskytované prostřednictvím telekomunikačních sítí, informační služby vztahující se k výchově a vzdělávání, výcviku a školení, zábavě, sportu, kultuře a společenským událostem poskytované prostřednictvím telekomunikačních sítí, poskytování zpravodajských informací, informační, konzultační a poradenské služby týkající se výše uvedených služeb tř. 41, informační a poradenské služby týkající se výše uvedených služeb tř. 41 poskytované on-line z nebo prostřednictvím počítačových databází nebo Internetu, informační a poradenské služby týkající se výše uvedených služeb tř. 41 poskytované prostřednictvím telekomunikačních sítí; (42) vědecké a technologické služby a výzkum, pronájem počítačového software, poradenství v oblasti informační technologie, průmyslové analýzy a výzkum, návrh a vývoj počítačového hardwaru a softwaru, IT služby, analytické a inženýrské práce v oblasti telekomunikací, poradenská činnost v oblasti servisu výpočetní techniky, poradenství v oblasti počítačového hardware, zprostředkovatelská a obstaravatelská činnost v oblasti výpočetní techniky, hosting pro veškeré oblasti informačních technologií, včetně webových stránek v rámci Internetu, extranetu, intranetu, navrhování a vývoj počítačových systémů, analýzy počítačových systémů, konzultační služby v oblasti počítačového software, tvorba a správa webových stránek pro třetí osoby, webhosting, expertní technologické poradenství, pronájem přístrojů na zpracování dat a počítačů, technické služby vztahující se k projektování, plánování a návrhu zařízení pro telekomunikace, výzkum v oblasti telekomunikačních technologií, monitoring síťových systémů v oblasti telekomunikací, technické podpůrné služby vztahující se k telekomunikacím a telekomunikačním přístrojům, informační a poradenské služby týkající se výše uvedených služeb tř. 42, informační a poradenské služby týkající se výše uvedených služeb tř. 42 poskytované on-line z nebo prostřednictvím počítačových databází nebo Internetu, informační a poradenské služby týkající se výše uvedených služeb tř. 42 poskytované prostřednictvím

telekomunikačních sítí, konverze dat nebo dokumentů z fyzických nosičů na elektronické nosiče, konverze dat a počítačových programů (ne fyzická konverze).

Třídy výrobků a služeb:
9, 16, 35, 38, 41, 42

(210) O-506498

(111) **338379**
(220) 02.08.2013
(151) 04.06.2014
(540)

Vodafone Message +

(592) Slovní
(730) **Vodafone Czech Republic a.s.**, náměstí Junkových 2808/2, Praha 5 - Stodůlky, 15500, CZ
(740) JUDr. Jiří Matzner Ph.D., LL.M., advokát, Anny Letenské 34/7, Praha 2, Vinohrady, 12000
(511) (9) telefony, mobilní telefony, komunikátory, modemy, hlasové schránky, komunikační výrobky, telekomunikační síťové přístroje, software pro telekomunikační sítě a pro telekomunikační přístroje, telefonní sluchátka, telefonní mikrofony, mikrofony, telekomunikační vysílací zařízení, vysílačky, faxovací přístroje, nabíječky, akumulátorové nabíječky, držáky mobilních telefonů, hands-free sady, telefonní dráty, telekomunikační přístroje, mobilní telekomunikační přístroje, mobilní telekomunikační handsety, PDA (osobní digitální asistent), kapesní PC, přístroje pro zpracování dat, počítače, laptopy, počítačový software, počítačový software stažitelný z internetu, počítačový software na CD-ROM nebo DVD, počítačový software pro tvorbu a editaci map počítačových sítí, počítačový softwarový nástroj, který umožňuje uživatelům vyhledávat a zobrazovat informace o stavu zařízení v síti, počítačový hardware, magnetické nosiče dat, optické nosiče dat, nahrávací disky, kompaktní disky (CD disky), DVD disky, blue-ray disky, flash disky a jiná digitální záznamová média, SD karty, zvukové pásky, zvukové kazety, zvukové disky, audio-video pásky, audio-video kazety, audio-video disky, video pásky, video kazety, video disky, multimediální aplikace, multimediální informační katalogy, elektronické časopisy, elektronické publikace (stažitelné), pohledy ilustrované se zvukovou nahrávkou, hlavolamy elektrické nebo elektronické, hrací skříňe uváděné v činnost vhozením mince, reklamní přístroje na střídavé obrazy, data, databáze, databázové produkty a jiné informace, záznamy a informační produkty v elektronických, datových, informačních a telekomunikačních sítích všeho druhu a na nosičích dat všeho druhu, s výjimkou papírových nosičů ze třídy 16, paměti počítačové, počítačové periferie, procesory (centrální procesorové jednotky), kamery, fotoaparáty, čočky do kamer a fotoaparátů, objektivy, MP3 a MP4 přehrávače, podložky pod počítačovou myš, magnety, kryty na mobilní telefony, pouzdra na mobilní telefony, magnetické karty, kódované karty, části a příslušenství pro všechny výše uvedené výrobky, předplacené karty kódované, dobíjecí karty kódované, dobíjecí kupóny kódované, čipové karty, magnetické kódované karty a karty zahrnující integrované čipové obvody pro finanční aplikace, SIM karty, čipové karty, kartová čtečka obsahující radiofrekvenční identifikační prostředky pro přenos, zobrazení a uložení platebních informací pro užití v souvislosti s platebními službami, optické karty, paměťové karty nebo elektronické mikroprocesory kontaktní nebo nekontaktní (radiové, infračervené či na podobné frekvenci), na jedno použití nebo s možností opětovného dobíjení použitelné jako předplacené nebo placené později, které mohou obsahovat jednu nebo několik elektronických peněženek a jsou platné pro všechny typy aplikací a zejména do počítačů; (16) tiskoviny všeho druhu, zejména periodické, časopisy, noviny, knihy, prospekty, data a databáze na papírových nosičích, informační produkty na papírových nosičích, fotografie, knihařské výrobky, obalový materiál z papíru a balicí fólie z plastu, papírové tašky, umělohmotné tašky, pytlíky a sáčky pro obalovou techniku, kancelářské potřeby pro reklamní, marketingové a propagační účely, kancelářské potřeby (spadající do této třídy), plakáty, fotografie, pohlednice, gratulace, dopisní papíry, obálky, kalendáře, zejména nástěnné a stolní, samolepky, obitky, poznámkové bloky, diáře, brožury, desky na spisy, balicí papír, informační produkty v papírové formě, učební pomůcky (s výjimkou přístrojů), umělecké nebo ozdobné předměty z papíru, manuály; (35) zprostředkovatelské služby v oblasti obchodu s reklamou a pomoc při řízení obchodní činnosti, reklamní a propagační činnost, poskytování obchodních informačních produktů, inzertní a propagační činnost, včetně on-line inzercí a prezentace uživatelů v počítačové síti Internet, systematizace informací do počítačových databází, vydávání reklamních a/nebo náborových textů, propagačních a inzertních tiskovin, rozšiřování reklamních a/nebo inzertních materiálů, reklamní texty (vydávání,

zveřejňování, oznámení, vyhlášení, publikování), obchodní průzkum a analýza trhu, marketing, organizace reklamních a obchodních předváděcích akcí výrobků a služeb, včetně obchodních výstav a jejich doprovodných akcí, distribuce zboží a tiskovin k reklamním účelům, obchodní a podnikatelský informační servis, odborné obchodní poradenství, obchodní konzultační a zprostředkovatelské služby v rámci služeb uvedených ve tř. 35, prezentace pro reklamní účely; (38) spoje, komunikace, provozování telekomunikační sítě, telekomunikační, mobilní a pevné telekomunikační, mobilní a radiokomunikační služby, telekomunikační portálové služby, internetové portálové služby, mobilní telekomunikační síťové služby, služby mobilní telekomunikační sítě, telekomunikační služby, jmenovitě poskytování bezplatných služeb a služby směřování hovorů, výměna, přenos a šíření informací, dat a zpráv, služby veřejnosti spojené s provozováním mobilní radiotelefonní sítě, provoz veřejné mobilní telekomunikační a datové sítě, bezdrátové telekomunikační služby, jmenovitě bezdrátový přenos hlasu a dat, služby připojení k mezinárodní síti Internet, služby na Internetu zahrnuté v této třídě, zejména přístup k síti Internet, včetně vysokorychlostního a přenos hlasové služby přes internetový protokol, Internet a peer-to-peer komunikace, elektronický přenos dat a dokumentů přes počítačové terminály a služby instant messaging, osobní komunikační služby, pager služby, služby elektronické pošty, poskytování přístupu více uživatelům interaktivně ke globální komunikační síti, přenos a vysílání audio a video programování přes telefon, telekomunikační informace, shromažďování a přenos zpráv prostřednictvím telefonu a mobilního telefonu, přesměrování hovorů, služby záznamníku a elektronické pošty pro třetí osoby, služby udělování osobních čísel pro oblast komunikace, zabezpečení přístupu k Internetu a telekomunikační služby zaměřené na lokalizaci a sledování osob a objektů, sledování mobilních telefonů pomocí satelitních signálů, zjišťování polohy mobilních telefonů pomocí satelitních signálů, radio-paging, poskytování bezdrátového aplikačního protokolu (WAP), včetně služeb využívajících zabezpečeného komunikačního kanálu, poskytování informací vztahujících se k telekomunikačním a komunikačním přístrojům a nástrojům nebo k jejich identifikaci, přenos, doručování a příjem zvuku, dat a obrazu, zabezpečení přístupu k Internetu, jednotné zpracování zpráv, hlasová pošta, videokonference, video telefonní služby, služby přístupu ke všem druhům datových a informačních sítí a Internetu, služby elektronické pošty, služby textových a multimediálních zpráv, telekomunikační a komunikační databáze, jmenovitě umožnění spotřebitelům stahovat digitální obsah prostřednictvím sítě a serveru do osobní databáze, poskytování přístupu k telekomunikačním infrastrukturám jiným operátorům, poskytování a pronájem času přístupu k počítačovým databázím, počítačovým informačním zpravodajům, počítačovým sítím a interaktivním počítačovým komunikačním sítím, přes internet a počítačové síť nebo počítačové databáze, vše v rámci této třídy, poskytování a provozování elektronických konferencí, diskusních skupin a chatů, Internet a video-konferenční služby, poskytování on-line komunikačních spojení, která převádějí uživatele webových stránek k dalším místním a globálním webovým stránkám, poskytování on-line fór pro přenos fotografických obrazů, poskytování on-line fór pro komunikaci na témata obecného zájmu, poradenské, informační a konzultační služby týkající se výše uvedených služeb tř. 38, informační a poradenské služby týkající se výše uvedených služeb tř. 38 poskytované on-line z nebo prostřednictvím počítačových databází nebo Internetu, informační a poradenské služby týkající se výše uvedených služeb tř. 38 poskytované prostřednictvím telekomunikačních sítí; (41) informace o možnostech vzdělání, výchovy, zábavy, sportovních a kulturních aktivit, vzdělávací informace, školící činnost v oblasti telekomunikační a výpočetní techniky, tvorba elektronických časopisů, periodik a knih v elektronické podobě, vydavatelská a nakladatelská činnost, soutěžní činnost, výchova a vzdělávání, zábava, prezentace pro vzdělávací účely, semináře, sportovní, kulturní a společenské aktivity, interaktivní zábavní služby, služby elektronických her poskytované prostřednictvím jakýchkoli komunikačních sítí, zábavní služby poskytované prostřednictvím telekomunikačních sítí, informační služby vztahující se k výchově a vzdělávání, výcviku a školení, zábavě, sportu, kultuře a společenským událostem poskytované prostřednictvím telekomunikačních sítí, poskytování zpravodajských informací, informační, konzultační a poradenské služby týkající se výše uvedených služeb tř. 41, informační a poradenské služby týkající se výše uvedených služeb tř. 41 poskytované on-line z nebo prostřednictvím počítačových databází nebo Internetu, informační a poradenské služby týkající se výše uvedených služeb tř. 41 poskytované prostřednictvím telekomunikačních sítí; (42) vědecké a technologické služby a výzkum, pronájem počítačového software, poradenství v oblasti informační technologie, průmyslové analýzy a výzkum, návrh a vývoj počítačového hardwaru a softwaru, IT služby, analytické a inženýrské práce v oblasti telekomunikací, poradenská činnost v oblasti servisu výpočetní techniky,

poradenství v oblasti počítačového hardware, zprostředkovatelská a obstaravatelská činnost v oblasti výpočetní techniky, hosting pro veškeré oblasti informačních technologií, včetně webových stránek v rámci Internetu, extranetu, intranetu, navrhování a vývoj počítačových systémů, analýzy počítačových systémů, konzultační služby v oblasti počítačového software, tvorba a správa webových stránek pro třetí osoby, webhosting, expertní technologické poradenství, pronájem přístrojů na zpracování dat a počítačů, technické služby vztahující se k projektování, plánování a návrhu zařízení pro telekomunikace, výzkum v oblasti telekomunikačních technologií, monitoring síťových systémů v oblasti telekomunikací, technické podpůrné služby vztahující se k telekomunikacím a telekomunikačním přístrojům, informační a poradenské služby týkající se výše uvedených služeb tř. 42, informační a poradenské služby týkající se výše uvedených služeb tř. 42 poskytované on-line z nebo prostřednictvím počítačových databází nebo Internetu, informační a poradenské služby týkající se výše uvedených služeb tř. 42 poskytované prostřednictvím telekomunikačních sítí, konverze dat nebo dokumentů z fyzických nosičů na elektronické nosiče, konverze dat a počítačových programů (ne fyzická konverze).

Třídy výrobků a služeb:

9, 16, 35, 38, 41, 42

(210) O-506499

(111) **338685**

(220) 18.07.2013

(151) 18.06.2014

(540)

Šlágr

(592) Slovní

(730) **ČESKÁ MUZIKA spol. s r.o.**, č. p. 158, Dubné, 37384, CZ

(740) PatentCentrum Sedlák & Partners s.r.o., Okružní 2824, České Budějovice, České Budějovice 3, 37001

(511) (21) sklo spadající do této třídy, sklenice na pití, sklo křišťálové, sklo malované, sklo surové nebo jako polotovár s výjimkou stavebního skla, mísy, misky, mísy polévkové, mísy na zeleninu, mísy salátové, džbánky, hluboké mísy, karafy, stolní lahve, likérové soupravy, šálky, talíře, vázy, tácy, upomínkové předměty ze skla a keramiky, keramické výrobky pro domácnost, užitková a dekorativní keramika, keramika s reklamním označením podle požadavku zákazníka; (25) oděvy, trička, šály na krk, prádlo, potítka, sluneční kšiltky, košile, kombinézy, čepice, svetry, bundy sportovní; (32) piva, minerální vody, ovocné šťávy (nealkoholické nápoje), limonády a jiné nealkoholické nápoje; (33) alkoholické nápoje, lihoviny.

Třídy výrobků a služeb:

21, 25, 32, 33

(210) O-506125

(111) **338793**

(220) 23.05.2013

(151) 25.06.2014

(540)

YoungBusiness
**Svou
cestou**

(594) Kombinovaná

(591) Barevná

(730) **Asociace malých a středních podniků a živnostníků ČR**, Sokolovská 100/94, Praha 8, Karlín, 18600, CZ

(740) Petr Maule, Na Františkovně 624/14, Plzeň, 31200

(511) (9) přístroje pro vyučování; (16) ročenky, etikety v rámci této třídy; (41) zábavní činnost, pořádání a řízení školení, organizování a vedení seminářů, konferencí, kongresů a sympozií, filmová tvorba, filmové projekce, instruktážní, výchovný a praktický výcvik, psaní scénářů, psaní textů (jiných než reklamních), zveřejňování textů (jiných než reklamních), výroba videofilmů, výroba rozhlasových a televizních programů, poskytování on-line elektronických publikací (bez možnosti stažení); (42) správa webových stránek, vývoj počítačového softwaru.

Třídy výrobků a služeb:
9, 16, 41, 42
(210) O-504640

(111) **338914**
(220) 22.05.2013
(151) 02.07.2014
(540)

(111) **338834**
(220) 29.08.2013
(151) 25.06.2014
(540)

KOPECKÝ

(592) Slovní
(730) **KOPECKÝ s.r.o.**, Novostrašnická 2301/46, Praha 10 - Strašnice, 10000, CZ
(740) Chytilová & spol., patentová kancelář, s.r.o., Nad spádem 641/20, Praha 4, Podolí, 14700
(511) (12) vozidla, zařízení pro pohyb pozemní cestou, vzduchem nebo po vodě, automobily, jízdní kola, motocykly, jejich základní díly jako motory, převodovky, karosérie vozidel, kostry, řízení, tlumiče pérování, převodová ústrojí, brzdy, kola, ráfky kola, ozdobné kryty na kola, sedačky, zabezpečovací zařízení proti krádeži, klaksony, potahy na sedačky, hlavové opěrky pro sedačky, zpětná zrcátka, volanty, chránící tyče, stěrače skel, torzní tyče, uzávěry palivových nádrží, tlumiče nárazníků, připojení přívěsů, zavazadlový prostor, nosiče lyží, deflektory (část pístu), otevírací střechy, okenní skla a další autodíly, autopříslušenství a autodoplňky, vnitřní vybavení automobilů - vše v rámci této třídy, ojeté automobily, náhradní díly pro automobily, pneumatiky; (35) zprostředkovatelská činnost v oblasti obchodu a zprostředkování obchodu s novými i ojetými vozidly (autobazar), maloobchod-velkoobchod a internetový obchod, vše s pozemními dopravními prostředky, jejich součástmi, náhradními díly, oleji, mazivy, pohonnými hmotami, nářadím a autokosmetikou, pneumatikami, prodej autoskel, propagace, inzerce a reklama všemi druhy médií, marketing, administrativní služby v oblasti přihlašování motorových vozidel v rámci této třídy, poradenská a zprostředkovatelská činnost v uvedených oblastech tř. 35, merchandising, prodej reklamních a upomínkových předmětů spojených se značkou Peugeot; (36) finanční odhady a oceňování (pojišťovnictví, bankovníctví, nemovitosti), finanční odhady oprav automobilů, poskytování informací o pojištění, konzultační služby v oblasti pojišťovnictví, poradenství a pomoc při likvidaci pojistných událostí, pronájem nemovitostí, zprostředkování pojištění, leasingové služby, půjčky; (37) kompletní péče o silniční motorová vozidla v rámci této třídy, opravy, servis a údržba motorových vozidel a jejich součástí, mechanické, klempířské a lakýrníkové práce, ošetřování a antikorozní nátěry vozidel, leštění vozidel, tepování interiéru, ruční mytí vozidel, autoservis, pneuservis, autoumyvárna, karosářské práce, lakování vozidel a autodílů, čištění automobilů, leštění a politura automobilů, mazání automobilů, mytí automobilů, glazurování, opravy důlků a promáčklín v karosériích bez lakování, opravy automobilů metodou PDR, opravy povrchových poškození karosérií, tmelení, opravy alu disku, výměny autoskel; (39) autopůjčovna, odtahování dopravních prostředků při poruchách, asistenční služby v oblasti dopravy, pronájem motorových vozidel, balení a skladování zboží, pronájem a půjčování automobilů, pronájem parkovacích míst, autodoprava, doprava a přeprava; (42) provádění technických kontrol motorových vozidel a jejich přípojných vozidel v provozu, technické ověřování a kontrola kvality silničních vozidel a přípojných vozidel a jejich příslušenství, zprostředkovatelská činnost v uvedených oblastech tř. 42.

Třídy výrobků a služeb:
12, 35, 36, 37, 39, 42
(210) O-507171



(594) Kombinovaná
(591) Barevná
(730) **Vodafone Czech Republic a.s.**, náměstí Junkových 2808/2, Praha 5 - Stodůlky, 15500, CZ
(740) JUDr. Jiří Matzner Ph.D., LL.M., advokát, Anny Letenské 34/7, Praha 2, Vinohrady, 12000
(511) (9) telefony pevné i mobilní včetně jejich příslušenství ve třídě 9, počítače, elektronické publikace (stažitelné), elektronické časopisy, knihy v elektronické podobě, přístroje určené pro záznam, převod, reprodukci zvuku, obrazu nebo dat, radiotelefonní zařízení, faxovací přístroje, mobilní telekomunikační přístroje, počítačový software, software pro telekomunikační sítě a pro telekomunikační přístroje, databázové produkty, předplacené karty, aparáty a přístroje elektrické a elektronické zařazené do třídy 9, hardware; (16) tiskoviny všeho druhu, zejména periodické, například časopisy, noviny, knihy, prospekty, data a databáze na papírových nosičích, papírové tašky, umělohmotné tašky, kancelářské potřeby pro reklamní, marketingové a propagační účely, kancelářské potřeby (spadající do této třídy); (35) zprostředkovatelské služby v oblasti obchodu s reklamou a pomoc při řízení obchodní činnosti, reklamní a propagační činnost, prezentace telekomunikačních služeb, poskytování obchodních informačních produktů, inzertní a propagační činnost, obchodní průzkum a analýza trhu, marketing, organizace obchodních výstav, distribuce zboží a tiskovin k reklamním účelům, obchodní a podnikatelský informační servis, odborné obchodní poradenství, obchodní konzultační a zprostředkovatelské služby; (37) servis telekomunikačních, datových a jiných sítí, instalace a opravy v rámci této třídy; (38) spoje, komunikace, provozování telekomunikační sítě mobilní a pevné, telekomunikační služby a služby informační společnosti, mobilní a radiokomunikační služby, telekomunikační portálové služby, internetové portálové služby, služby mobilní telekomunikační sítě, výměna, přenos a šíření informací, dat a zpráv, služby veřejnosti spojené s provozováním mobilní radiotelefonní sítě, provoz veřejné mobilní telekomunikační a datové sítě, poskytování informací o telekomunikacích, shromažďování a přenos zpráv prostřednictvím telefonu a mobilního telefonu, služby elektronické pošty pro třetí osoby, služby udělování osobních čísel, zabezpečení přístupu k Internetu a telekomunikační služby zaměřené na lokalizaci a sledování osob a objektů, sledování mobilních telefonů pomocí satelitních signálů, zjišťování polohy mobilních telefonů pomocí satelitních signálů, poskytování bezdrátového aplikačního protokolu (WAP), zabezpečení přístupu k Internetu, jednotné zpracování zpráv, hlasová pošta, elektronická pošta, služby přístupu ke všem druhům datových a informačních sítí a Internetu, služby elektronické pošty, služby textových a multimediálních zpráv, telekomunikační a komunikační databáze, stahování digitálního obsahu prostřednictvím sítě a serveru do osobní databáze, počítačové sítě nebo počítačové databáze; (41) výchova a vzdělávání, zábava, semináře, sportovní, kulturní a společenské aktivity, vydavatelská a nakladatelská činnost, soutěžní činnost, interaktivní zábavní služby, informační služby o možnostech vzdělání, výchovy, zábavy, sportovních a kulturních aktivit, zábavní služby poskytované prostřednictvím telekomunikačních sítí; (42) vědecké a technologické služby a výzkum, pronájem počítačového software, poradenství v oblasti informační technologie, návrh a vývoj počítačového hardwaru a softwaru, IT služby, analytické a inženýrské práce v oblastech telekomunikací, tvorba a správa webových stránek pro třetí osoby, webhosting, výzkum v oblasti telekomunikačních technologií.

Třídy výrobků a služeb:
9, 16, 35, 37, 38, 41, 42
(210) O-504611

(111) **338915**
(220) 27.05.2013
(151) 02.07.2014
(540)

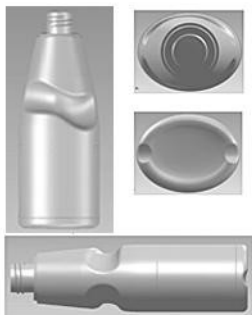

(554) Prostorová
(730) **Severochema, družstvo pro chemickou výrobu, Liberec**, Vilová 333/2, Liberec, 46171, CZ
(511) (1) bělicí přípravky organické, chemické přípravky zemědělské, s výjimkou fungicidů, herbicidů, insekticidů a přípravků na hubení parazitů, chemikálie pro průmysl, impregnační chemické přípravky pro kůže, impregnační chemické přípravky pro textil, insekticidy (chemické přísady do -), namáčecí přípravky (bělení), nelepivé přípravky (chemické přísady do -), tekutý škrob, ochrana květin (přípravky na -), povrchově aktivní chemická činidla, průmyslové chemikálie, skvrny na textilu (chemikálie zabírající tvoření -), škrob (chemické přísady pro zkapalnění -) (odstraňující lepivost), škrob pro průmyslové účely, tapety (přípravky na odstraňování -), tapety papírové (lepidla na -), textil (chemické přípravky pro vodovzdornou úpravu -), textil (chemické přípravky proti tvoření skvrn na -), textil (chemické zjasňovací přípravky pro -), textil (impregnační látky chemické pro -), vodovzdorná úprava textilu (chemické přípravky pro -), zahradnické chemikálie, s výjimkou fungicidů, herbicidů, insekticidů a přípravků proti parazitům, zkapalňující chemikálie pro škrob (pro odstranění lepivosti); (3) antistatické přípravky pro použití v domácnosti, apretační přípravky pro zehlení prádla, bělicí přípravky na prádlo, čisticí prostředky, detergenty (čisticí prostředky), s výjimkou pro použití při průmyslových procesech a lékařství, domácí zvířata (šampóny pro -), kosmetické přípravky, lešticí přípravky, prací prostředky, prádlo (přípravky pro namáčení -), prádlo (škrob na -), přípravky pro chemické i čištění, škrob leskový na prádlo, škrob na prádlo, zjasňovače barev chemické pro použití v domácnosti (prádlo); (5) antibakteriální, dezinfekční přípravky, dezinfekční přípravky pro hygienické účely, dezinfekční přípravky pro chemická WC, repelenty pro psy, repelenty proti hmyzu.

Třídy výrobků a služeb:
1, 3, 5

(210) O-504720

(111) **338975**
(220) 04.10.2013
(151) 02.07.2014
(540)



(594) Slovní grafická
(730) **Národní ústav duševního zdraví**, Topolová 748, Klecany, 25067, CZ
(740) JUDr. Ondřej Kochman, advokát, Londýnská 674/55, Praha 2, 12021
(511) (41) praktické cvičení, kluby - služby zdraví (zdravotní a kondiční cvičení), organizování a vedení konferencí, organizování a vedení kongresů, organizování a vedení seminářů, organizování a vedení sympozií, organizování kulturních nebo vzdělávacích výstav, školení, vyučování, instruktážní výcvik, výchovný výcvik, vydávání knih, vydávání textů, s výjimkou reklamních nebo náborových, vyučování, vzdělávání, výuka

(vyučování), vzdělávací informace, vzdělávání (výchovné služby), knihovny (půjčovny knih), vydávání elektronických knih a časopisů online; (42) biologický výzkum, chemický výzkum, klinické studie, laboratorní (vědecké) služby, vědecký výzkum, biologický výzkum, výzkum v oblasti chemie; (44) poradenství v oblasti farmacie, fyzikální terapie, fyzioterapie, léčba toxikomanů, lékařské služby, služby nemocnice, neurologie (chiropraktika), ošetrovatelské služby, služby psychologa, zdravotnická střediska, terapeutické služby, zdravotní péče, zdravotní poradenství, pronajímání zdravotních (zdravotnických) zařízení.

Třídy výrobků a služeb:
41, 42, 44

(210) O-508067

(111) **339043**
(220) 22.11.2013
(151) 02.07.2014
(540)



OBCHODNÍ AKADEMIE
HOLEŠOVICE

(594) Kombinovaná
(591) Barevná
(730) **Obchodní akademie Holešovice**, Jablonského 333/3, Praha 7, 17000, CZ
(511) (41) poskytování vzdělávacích služeb.

Třídy výrobků a služeb:
41

(210) O-509405

(111) **339105**
(220) 21.08.2013
(151) 09.07.2014
(540)

PEŽOŤÁK

(592) Slovní
(730) **KOPECKÝ s.r.o.**, Novostrašnická 2301/46, Praha 10 - Strašnice, 10000, CZ
(740) Chytilová & spol., patentová kancelář, s.r.o., Nad spádem 641/20, Praha 4, Podolí, 14700
(511) (12) vozidla, dopravní prostředky pozemní, vzdušné nebo po vodní, automobily, jízdní kola, motocykly, jejich základní díly jako motory, převodovky, karosérie vozidel, kostry, řízení, tlumiče pérování, převodová ústrojí, brzdy, kola, ráfky, ozdobné kryty na kola, sedačky, zabezpečovací zařízení proti krádeži, klaksony, potahy na sedačky, hlavové opěrky pro sedačky, zpětná zrcátka, volanty, chránič tyče, stěrače skel, torzní tyče, uzávěry palivových nádrží, tlumiče nárazníků, připojení přívěsů, zavazadlový prostor, nosiče lyží, deflektory (část pístu), otevírací střechy, okenní skla a další autodíly, autopříslušenství a autodoplňky, vnitřní vybavení automobilů, vše v rámci této třídy, ojeté automobily, náhradní díly pro automobily, pneumatiky; (35) zprostředkovatelská činnost v oblasti obchodu a zprostředkování obchodu s novými i ojetými vozidly (autobazar), maloobchod-velkoobchod a internetový obchod, vše s pozemními dopravními prostředky, jejich součástmi, náhradními díly, oleji, mazivy, pohonnými hmotami, nářadím a autokosmetikou, pneumatikami, prodej autoskel, propagace, inzerce a reklama všemi druhy médií, marketing, administrativní služby v oblasti přihlašování motorových vozidel v rámci této třídy, poradenská a zprostředkovatelská činnost spadající do této třídy, merchandising, prodej reklamních a upomínkových předmětů spojených se značkou peugeot; (36) finanční odhady a oceňování (pojišťovnictví, bankovníctví, nemovitosti), finanční odhady oprav automobilů, poskytování informací o pojištění, konzultační služby v oblasti pojišťovnictví, poradenství a pomoc při likvidaci pojistných událostí, pronajímání nemovitostí, zprostředkování pojištění, leasingové služby, půjčky; (37) kompletní péče o silniční motorová vozidla, opravy, servis a údržba motorových vozidel a jejich součástí, mechanické, klempířské a lakýrnické práce, ošetřování a antikoroziní nátěry vozidel, leštění vozidel,

teповání interiéru, ruční mytí vozidel, autoservis, pneuservis, autoumyvárna, karosářské práce, lakování vozidel a autodílů, čištění automobilů, leštění a politura automobilů, mazání automobilů, mytí automobilů, glazurování, opravy důlků a promáčklín v karosérii bez lakování, opravy automobilů metodou PDR, opravy povrchových poškození karosérii, tmelení, opravy alu disku, výměny autoskel; (39) autopůjčovna, odtahování dopravních prostředků při poruchách, asistenční služby, pronájem motorových vozidel, balení a skladování zboží, pronájem a půjčování automobilů, pronájem parkovacích míst, autodoprava, doprava a přeprava; (42) provádění technických kontrol motorových vozidel a jejich přípojných vozidel v provozu, technicko-ekonomické ověřování silničních vozidel a přípojných vozidel a jejich příslušenství, zprostředkovatelská činnost v uvedených oblastech.

Třídy výrobků a služeb:
12, 35, 36, 37, 39, 42

(210) O-506968

(111) **339160**
(220) 04.12.2013
(151) 09.07.2014
(540)

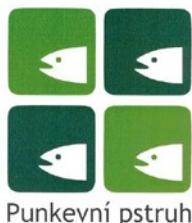

Punkevní pstruh

(594) Kombinovaná
(591) Barevná
(730) **S.M.K., a.s.**, Skalní mlýn 96, Blansko, 67801, CZ
(740) *moraviapatent*, Martin Kořístka, patentový zástupce, Karpatská 241/3, Brno, 62500
(511) (29) ryby neživé – chlazené, mražené, tepelně zpracované, uzené i konzervované, rybí plátky a rybí filé, rybí saláty a rybí speciality, rybí polotovary, kaviár; (31) živé ryby, živé návnady na ryby, jikry rybí, rybí potěr; (43) restaurace, rybí restaurace, rybí jídelna, rybí občerstvení, rybí samoobslužná jídelna, rybí bufet; (44) chov ryb a vodních živočichů.

Třídy výrobků a služeb:
29, 31, 43, 44

(210) O-509702

(111) **339179**
(220) 11.12.2013
(151) 09.07.2014
(540)

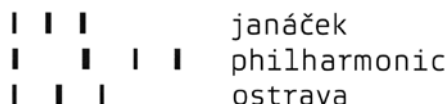

(594) Kombinovaná
(730) **Janáčkova filharmonie Ostrava příspěvková organizace**, 28. října 124, Ostrava, 70200, CZ
(511) (35) provádění reklamní činnosti a propagace v oblasti hudby, vydávání propagačních materiálů a propagačních publikací; (41) interpretace hudebního umění a rozvíjení hudební kultury na území města Ostravy, republiky i v zahraničí zabezpečením veřejné koncertní činnosti, soustavná péče o hudební vzdělávání občanů, provozování komorní hudby, organizace tuzemských a zahraničních koncertních zájezdů, spolupráce při organizování hostování umělců a souborů v rámci koncertních produkcí, výkon agenturní činnosti v oblasti hudby v tuzemsku, vydávání publikací, pořizování zvukových záznamů.

Třídy výrobků a služeb:
35, 41

(210) O-509884

(111) **339838**
(220) 16.10.2013
(151) 13.08.2014
(540)

Kravín

(594) Kombinovaná
(730) **GRIP Central s.r.o.**, Náměstí Míru 109/18, Praha 2, 12000, CZ
(740) Mgr. Marek Zvěřina, advokát, U hranic 1384/9, Praha 10, Strašnice, 10000
(511) (35) fakturace, reklama (propagace), reklamní materiály (aktualizování), rozšiřování reklamních materiálů (letáky, prospekty, tisky, vzorky) zákazníkům, zaslání reklamních materiálů zákazníkům, reklamní nebo inzertní materiály (rozšiřování); (36) nájemní služby k nemovitostem; (43) hostinská činnost, služby zajišťující stravování a nápoje.

Třídy výrobků a služeb:
35, 36, 43

(210) O-508346

(111) **339871**
(220) 28.11.2013
(151) 13.08.2014
(540)

KORZO

(594) Kombinovaná
(591) Barevná
(730) **IVX Czech s.r.o.**, Washingtonova 1624/5, Praha 1 - Nové Město, 11000, CZ
(511) (35) maloobchodní služby včetně internetového obchodu v souvislosti s prodejem potravin a poživatin včetně alkoholických a nealkoholických nápojů, hygienického zboží, pracích a čisticích prostředků, přípravků k péči o tělesnou hygienu a krásu, léků, zboží a potřeb pro domácnost a kuchyň, bytových doplňků, nádobí a jídelních příborů, kancelářských potřeb, potřeb pro kutily, dekoračních, psacích a školních potřeb, oděvů, obuvi, textilního zboží, zejména textilií pro domácnost, galanterie, koženého zboží, cestovních potřeb, přístrojů a nástrojů spotřební elektroniky, počítačů, telekomunikačních přístrojů, sportovních potřeb a hraček, potřeb pro stavebníky a domácí kutily, zahradnických potřeb, strojů a přístrojů pro domácnost, krmiv a příslušenství pro zvířata, sezónních dekorací, dekorací a dárkových předmětů pro svátky a párty; (39) doprava a donáška zboží.

Třídy výrobků a služeb:
35, 39

(210) O-509559

(111) **340000**
(220) 09.12.2013
(151) 20.08.2014
(540)

IMMOPLACE

(592) Slovní
(730) **Immoplace, s.r.o.**, Prvního pluku 347/12a, Praha 8, 18600, CZ
(740) JUDr. Pavel Čížkovský, Václavské náměstí 18, Praha 1, 11000
(511) (36) pronájem bytů, pronájem nebytových prostor, pronájem nemovitostí, správa bytového fondu a nemovitostí, inkaso a výběr nájemného a poplatků spojených s nájmem a jejich vyúčtování, realitní kancelář, poradenství v oblasti nemovitostí a jejich správy.
Třídy výrobků a služeb:
36
(210) O-509809

(111) **340005**
(220) 13.12.2013
(151) 20.08.2014
(540)

Abydos

(592) Slovní
(730) **Kupec Olga Mgr., Ph.D.**, V Lukách 234/4, Františkovy Lázně - Horní Lomany, 35301, CZ
(740) Advokátní kancelář Jirásek & Šup, Mgr. Robert Šup, Klíčová 199/2, Mariánské Lázně, 35301
(511) (6) obecné kovy a jejich slitiny, kovové potřeby zámečnické a klempířské, kovové výrobky, které nejsou uvedeny v jiných třídách; (7) stroje a obráběcí stroje; (39) doprava, balení a skladování zboží; (40) zpracování materiálů; (42) vědecké a technologické služby a související výzkum a projektování analytické a výzkumné služby v průmyslu, navrhování a vývoj počítačového hardwaru a softwaru.
Třídy výrobků a služeb:
6, 7, 39, 40, 42
(210) O-509977

(111) **340518**
(220) 28.11.2013
(151) 17.09.2014
(540)

KORZO

(592) Slovní
(730) **IVX Czech s.r.o.**, Washingtonova 1624/5, Praha 1 - Nové Město, 11000, CZ
(511) (35) maloobchodní služby včetně internetového obchodu v souvislosti s prodejem potravin a poživatin včetně alkoholických a nealkoholických nápojů, hygienického zboží, pracích a čisticích prostředků, přípravků k péči o tělesnou hygienu a krásu, léků, zboží a potřeb pro domácnost a kuchyň, bytových doplňků, nádobí a jídelních příborů, kancelářských potřeb, potřeb pro kutily, dekoračních, psacích a školních potřeb, oděvů, obuvi, textilního zboží, zejména textilií pro domácnost, galanterie, koženého zboží, cestovních potřeb, přístrojů a nástrojů spotřební elektroniky, počítačů, telekomunikačních přístrojů, sportovních potřeb a hraček, potřeb pro stavebníky a domácí kutily, zahradnických potřeb, strojů a přístrojů pro domácnost, krmiv a příslušenství pro zvířata, sezónních dekorací, dekorací a dárkových předmětů pro svátky a party; (39) doprava a donáška zboží.
Třídy výrobků a služeb:
35, 39
(210) O-509558

(111) **340535**
(220) 06.12.2013
(151) 17.09.2014
(540)

exclusive
PARKET ATELIER

(594) Slovní grafická
(730) **PARKET ATELIER s.r.o.**, Budějovická 1035, Jesenice, 25242, CZ
(740) Ing. Michal Jupa, patentový zástupce, Na Baních 1385, Praha 5, Zbraslav, 15600
(511) (9) přístroje a nástroje vědecké, námořní, geodetické, fotografické, filmové, optické, přístroje pro vážení, měření, signalizaci, kontrolu, záchranu a přístroje pro vyučování, přístroje a nástroje pro vedení, přepínání, přeměnu, akumulaci, regulaci nebo řízení elektrického proudu, přístroje pro záznam, převod, reprodukci zvuku nebo obrazu, nosiče dat magnetické, záznamové disky, kompaktní disky, dvd a ostatní digitální záznamové nosiče, ústrojí pro přístroje na mince, pokladny registrační, kalkulačky, zařízení na zpracování dat, počítače, počítačový software, hasicí přístroje; (11) přístroje pro osvětlení, topení, výrobu páry, pro vaření, přístroje chladicí, pro sušení, ventilaci, rozvod vody a sanitární zařízení; (19) stavební materiály nekovové, neohébné trubky nekovové pro stavebnictví, asfalt, směla, přenosné konstrukce nekovové, nekovové pomníky; (35) propagační činnost, reklama, pomoc při řízení obchodní činnosti, obchodní administrativa, kancelářské práce; (37) stavebnictví, opravy, instalační služby; (42) vědecké a technologické služby a související výzkum a projektování, analytické a výzkumné služby v průmyslu, navrhování a vývoj počítačového hardware a software.
Třídy výrobků a služeb:
9, 11, 19, 35, 37, 42
(210) O-509787

(111) **340536**
(220) 06.12.2013
(151) 17.09.2014
(540)

rezident
Unikátní magazín pro moderní architekturu, design a stavbu

(594) Slovní grafická
(591) Barevná
(730) **PARKET ATELIER s.r.o.**, Budějovická 1035, Jesenice, 25242, CZ
(740) Ing. Michal Jupa, patentový zástupce, Na Baních 1385, Praha 5, Zbraslav, 15600
(511) (9) přístroje a nástroje vědecké, námořní, geodetické, fotografické, filmové, optické, přístroje pro vážení, měření, signalizaci, kontrolu, záchranu a přístroje pro vyučování, přístroje a nástroje pro vedení, přepínání, přeměnu, akumulaci, regulaci nebo řízení elektrického proudu, přístroje pro záznam, převod, reprodukci zvuku nebo obrazu, nosiče dat magnetické, záznamové disky, kompaktní disky, dvd a ostatní digitální záznamové nosiče, ústrojí pro přístroje na mince, pokladny registrační, kalkulačky, zařízení na zpracování dat, počítače, počítačový software, hasicí přístroje; (16) papír, lepenka a výrobky z těchto materiálů, tiskárenské výrobky, potřeby pro knižní vazby, fotografie, papírenské zboží, lepidla pro papírenství nebo domácnost, materiál pro umělce, štetce, psací stroje, kancelářské potřeby, plastické obaly, tiskařské typy, štočky; (35) propagační činnost, reklama, pomoc při řízení obchodní činnosti, obchodní administrativa, kancelářské práce; (37) stavebnictví, opravy, instalační služby; (41) výchova, vzdělávání, zábava, sportovní a kulturní aktivity; (42) vědecké a technologické služby a související výzkum a projektování, analytické a

výzkumné služby v průmyslu, navrhování a vývoj počítačového hardwaru a softwaru.

Třídy výrobků a služeb:

9, 16, 35, 37, 41, 42

(210) O-509788

(111) **340666**

(220) 22.11.2013

(151) 24.09.2014

(540)



(594) Kombinovaná

(591) Barevná

(730) **MP Sweet, s.r.o.**, č. p. 242, Kostelec u Křížků, 25168, CZ

(740) Mgr. Vlastimil Šopák, advokát, Jana Palacha 954/4, Znojmo, 66902

(511) (30) cukrovinky; (39) balení a skladování zboží; (43) dočasné ubytování.

Třídy výrobků a služeb:

30, 39, 43

(210) O-509400

(111) **340677**

(220) 09.12.2013

(151) 24.09.2014

(540)



(594) Kombinovaná

(591) Barevná

(730) **Sportmedia, s.r.o.**, Na Hřebienku 35, 81102 Bratislava, SK

(740) AK Bělohávek, Prof. Dr. Alexander Bělohávek, advokát, Havanská 20, Praha 7, 17000

(511) (9) elektronické publikace, magnetické a optické nosiče dat, nosiče zvukových, obrazových a zvukově-obrazových nahrávek, elektronické nosiče záznamů, DVD disky, CD disky, záznamové disky, magnetické disky, optické disky, MP3 přehrávače, promítací přístroje, promítací plátna, diapozitivy, elektronické publikace stažené z telekomunikační sítě, zařízení a přístroje na přenos, reprodukci, zpracování nebo záznam zvuku, obrazu nebo dat, zařízení a přístroje na čtení nebo zapisování CD nebo DVD disků, videokazety, počítače, notebooky, periferní zařízení počítačů, počítačový software, zařízení na úpravu a zpracování textu, přístroje a nástroje fotografické, elektronické, magnetické nebo optické nosiče informací, údajů a databází, elektronické, datové a telekomunikační sítě obsahující informace, údaje a databáze, kopírovací zařízení; (16) časopisy (periodika), noviny, periodický a neperiodický tisk, tiskoviny, osvědčení, brožury, knihy, prospekty, příručky, plakáty, katalogy, ročenky, tištěné manuály, letáky, kalendáře, papír, kartón, lepenka a výrobky z těchto materiálů, které nejsou zahrnuté v jiných třídách, informace, údaje a databáze na papírových nosičích, papírnické zboží, obálky na dokumenty (kancelářské potřeby), obálky (papírnické zboží), obaly (papírnické zboží), nálepky na kancelářské použití nebo pro domácnost, předměty z kartónu, alba, atlasy, tištěné fotografie, tiskopisy, tištěné formuláře, grafické reprodukcce, grafiky, spisové obaly (rozřadovače), papírové vlajky, poutače z papíru nebo lepenky, papírové propagační materiály, etikety s výjimkou textilních, razítka (s adresnými údaji), pečete, pečtní vosky, psací potřeby, školní potřeby (papír, psací potřeby), psací stroje a kancelářské potřeby kromě nábytku, kopírovací papír (papírnické zboží), laminátory na dokumenty

(kancelářské potřeby), řezačky na papír (kancelářské potřeby), lepicí papírové štítky, lepidla kancelářská nebo pro domácnost, lepicí pásky pro kancelářské účely nebo pro domácnost, pytle a sáčky z papíru nebo plastových materiálů na balení; (25) obuv všech druhů, ponožky, podkolenky, punčocháče, punčochové kalhoty, oblečení všech druhů, pokrývky hlavy všech druhů; (35) reklama, reklamní činnosti a reklamní služby, online reklama v počítačové komunikační síti, vydávání a aktualizace reklamních nebo náborových materiálů, rozšiřování reklamních materiálů zákazníkům (letáky, prospekty, tiskoviny), organizace výstav pro reklamní a obchodní účely, podpora prodeje pro třetí osoby, organizace reklamních a obchodních výstav a předváděcích akcí na propagaci výrobků a služeb, poradenství a pomoc při řízení obchodních aktivit, odborné obchodní poradenství, služby porovnávání cen, obchodní administrativy, služby jako záznam, přepis, sestavování, kompilace nebo systemizace písemných oznámení a záznamů, kompilace matematických nebo statistických údajů, grafická úprava tiskovin pro reklamní účely, přepisování, vyhledávání informací v počítačových souborech (pro zákazníky), sběr a řazení údajů do počítačových databází, průzkum trhu, šíření vzorků zboží a tiskovin pro reklamní účely, služby předplatného novin a časopisů (pro třetí osoby), předplatné telekomunikačních služeb (pro třetí osoby), obchodní služby při poskytování sponzorské podpory televizním programům (vyhledávání sponzorů), obchodní služby při poskytování sponzorské podpory televizním reklamám (vyhledávání sponzorů), obchodní zprostředkování služeb uvedených v třídách 35, 38, 41 a 42, maloobchodní a velkoobchodní služby s tiskovinami, časopisy, novinami, CD a DVD disky, maloobchodní a velkoobchodní služby se zbožím zahrnutým do tříd 9 a 16, poskytování rad a informací o uvedených službách prostřednictvím komunikačních médií, elektronické pošty, SMS zpráv, počítačových sítí a internetu nebo verbálně, komerční informační kanceláře; (38) telekomunikační služby, elektronická pošta, telekomunikační přenos elektronických tiskovin, časopisů, periodik, knih a jiných dat prostřednictvím telekomunikační sítě včetně internetu a / nebo intranetu, telekomunikační přenos informací v internetu včetně provozu elektronických nástěnek, chatů, blogů, diskusních skupin, počítačová komunikace, telekonferenční služby, poskytování prostoru k diskusi na Internetu, poskytování přístupu do databází, poskytování telekomunikačního připojení do světové počítačové sítě, poskytování telekomunikačních kanálů na telenákupy, poskytování uživatelského přístupu do světové počítačové sítě, přenos zpráv a obrazových informací pomocí počítače, rozhlasové vysílání, televizní vysílání, zpravodajské agentury, zpravodajské služby, tiskové kanceláře, šíření televizního nebo rozhlasového vysílání prostřednictvím Internetu nebo satelitu, šíření elektronických novin, časopisů, knih, databází nebo jiných údajů prostřednictvím internetu, satelitů, elektronických sítí, poskytování rad a informací o uvedených službách prostřednictvím komunikačních médií, elektronické pošty, SMS zpráv, počítačových sítí a Internetu nebo verbálně, poskytování přístupu k databázím, datovým systémům a datovým aplikacím; (41) vydávání časopisů, novin a jiných periodických a neperiodických publikací s výjimkou vydávání reklamních a náborových textů, online vydávání časopisů, novin a knih, elektronická ediční činnost v malém (DTP služby), překladatelské služby, posunková řeč (tlumočení), pronájem dekorací, informace o možnostech zábavy, informace o možnostech rekreace, organizace a vedení tvůrčích dílen (výuka), organizace her, zábavy, organizace a řízení konferencí, kongresů, seminářů, školení, praktický výcvik (ukázky), organizace kulturních nebo vzdělávacích výstav, organizace loterií, plesů, sportovních soutěží, živých vystoupení, organizace zábavních soutěží, organizace kurzů, výcviků, organizace sázkových her, zábava, pobavení, obveselení, služby zaměřené na rekreaci osob (rekreační služby), výchovně-zábavní klubové služby, služby v oblasti estrád, zábavy, her a kulturních akcí, modelingové služby pro umělce, tvorba videofilmů, poskytování rad a informací o uvedených službách prostřednictvím komunikačních médií, elektronické pošty, SMS zpráv, počítačových sítí a Internetu nebo verbálně; (42) poskytování internetových vyhledávačů, aktualizace a instalace počítačových programů, návrh, vývoj a tvorba a programování počítačových programů a počítačových systémů, zejména pro internetové, intranetové a jiné síťové aplikace, pro servery, serverové stanice včetně jejich instalace, aktualizace a údržby, návrh, vývoj, tvorba a programování databází, datových systémů a datových aplikací včetně jejich instalace, aktualizace a údržby, návrh, vývoj a tvorba internetových a / nebo intranetových počítačových stránek a nástěnek včetně jejich instalace, aktualizace a údržby, služby hostingu (poskytování volného prostoru) na internetové a/nebo intranetové počítačové stránky, nástěnky nebo aplikace, grafické designerství, kontrola kvality, obnovování počítačových databází, převod a konverze počítačových programů a údajů (kromě fyzické konverze), převod údajů nebo dokumentů z fyzických médií na elektronická média, vytváření a

udržování počítačových stránek (webových stránek) pro zákazníky, poskytování rad a informací o uvedených službách prostřednictvím komunikačních médií, elektronické pošty, SMS zpráv, počítačových sítí a Internetu nebo verbálně.

Třídy výrobků a služeb:
9, 16, 25, 35, 38, 41, 42

(210) O-509844

(111) **340814**
(220) 14.08.2013
(151) 01.10.2014
(540)



(594) Kombinovaná
(730) **HW group s.r.o.**, Rumunská 26/122, Praha 2, 12000, CZ
(740) Loskotová & partneři, patentová a známková kancelář, Ing. Gabriela Loskotová, K Závětinám 727, Praha 5, 15500
(511) (9) měřicí přístroje pro sběr a logování hodnot ze senzorů elektrických i neelektrických veličin, přístroje a nástroje vědecké, přístroje pro měření, signalizaci a kontrolu, senzory, teploměry, zařízení na zpracování dat, počítače, software, hardware; (38) vzdálený dohled (měření elektrických a neelektrických veličin pomocí zařízení a prostřednictvím internetových protokolů) a vzdálené řízení (prostřednictvím internetových protokolů), počítačová komunikace, posílání zpráv, přenos dat, zpráv a obrazových informací pomocí počítače; (42) tvorba, poskytování, instalace, kopírování, aktualizace, údržba a pronájem software, poradenství v oblasti software, správa a údržba počítačových sítí, počítačové systémové analýzy, tvorba počítačových systémů, přenos dat nebo dokumentů z fyzických nosičů na elektronické nosiče, převod [konverze] dat a počítačových programů [ne fyzický], navrhování a vývoj počítačového hardware, poradenství v oblasti navrhování a vývoje počítačového hardware, pronájem počítačů, výzkum, vývoj, inženýrské práce, návrh a vývoj přístrojů pro měření, signalizaci a kontrolu včetně poradenství v oblasti navrhování a vývoje přístrojů pro měření, signalizaci a kontrolu, návrh a vývoj senzorů včetně poradenství v oblasti navrhování a vývoje senzorů.

Třídy výrobků a služeb:
9, 38, 42

(210) O-506795

(111) **341057**
(220) 22.11.2013
(151) 08.10.2014
(540)

BAKESHOP U KEPLERA

(592) Slovní
(730) **BHG Strom s.r.o.**, Staroměstské náměstí 460/29, Praha 1, Staré Město, 11000, CZ
(511) (16) inzertní, reklamní a propagační materiály řazené do třídy 16, výrobky z papíru řazené do třídy 16, fotografie, obaly z papíru a plastů, periodické a neperiodické tiskoviny, papírenské zboží, psací potřeby; (40) pekařství, mlynářství; (43) služby zajišťující stravování a nápoje, dočasné ubytování.

Třídy výrobků a služeb:
16, 40, 43

(210) O-509402

(111) **341256**
(220) 03.11.2013
(151) 15.10.2014
(540)

APISYRUP

(592) Slovní
(730) **E D & F Man Ingredients s.r.o.**, Zvoleněves 86, Zvoleněves, 27325, CZ
(511) (30) cukr, invertní cukr, invertovaný cukr, melasa, melasový sirup, přírodní sladidla, výrobky z cukru, fruktóza, glukóza, sacharidy a sacharóza jako sladidla, tekutý cukr; (31) fondán (krmivo pro včely), chovatelské a pěstitelské produkty v rámci této třídy, krmivo pro včely, krmivo pro zvířata, krmné směsi na výkrm hospodářských zvířat, potrava pro zvířata, pyl (surovina), živé včely, cukry (pro včelařství), cukerné roztoky (pro včelařství), suroviny a výrobky z cukru (jako krmivo pro včely).

Třídy výrobků a služeb:

30, 31

(210) O-508809

(111) **341490**
(220) 28.02.2014
(151) 22.10.2014
(540)



MUZEUM ŽELEZNIC

(594) Kombinovaná
(730) **Nikl Petr**, Národního odboje 3475/31, Břeclav, 69002, CZ
(511) (39) doprava, balení a skladování zboží, organizování cest; (41) výchova, vzdělávání, zábava, sportovní a kulturní aktivity; (42) vědecké a technologické služby a související výzkum a projektování, analytické a výzkumné služby v průmyslu, navrhování a vývoj počítačového hardwaru a softwaru.

Třídy výrobků a služeb:

39, 41, 42

(210) O-511707

(111) **341578**
(220) 05.12.2013
(151) 29.10.2014
(540)

AUKRO

(592) Slovní
(730) **AUKRO s.r.o.**, Londýnské náměstí 886/4, Brno, Štýřice, 63900, CZ
(511) (9) přístroje pro záznam, převod a/nebo reprodukci zvuku, obrazu a/nebo dat, počítačový hardware, firmware a software, počítačové příslušenství, počítačové hry, software pro elektronické hry nebo pro přístroje určené pro zábavu, zvukové a video nahrávky, exponované kinematografické a fotografické filmy, nahrávky, záznamy, disky, pásky, kazety, náplně, karty a ostatní nosiče, vše nesoucí záznamy nebo určené pro užívání při záznamu zvukových nahrávek, video nahrávek, dat, obrazu, her, grafiky, textů, programů nebo informací, telekomunikační přístroje, části a příslušenství pro zboží výše uvedené spadající do této třídy; (16) publikace, časopisy, periodika, noviny, knihy; (35) veřejné aukce, dražby, vedení dražeb, provozování aukcí a dražeb po síti a Internetu, reklamní a propagační služby, marketing, reklama on-line v počítačové síti, poskytování reklamního prostoru po síti pro třetí osoby, aktualizace reklamních materiálů, rozšiřování reklamy nebo inzerce, poskytování tržního prostoru po síti pro sjednávání obchodních transakcí mezi třetími stranami při prodeji, nákupu a výměně zboží, pronájem míst na umístění inzerce nebo reklamy, služby řízení IT dat, zpracovávání, kompilace, analýza a vyhodnocování dat počítačových databází, pomoc při řízení obchodní činnosti, obchodní administrativa, kancelářské práce, informace, poradenství a konzultace vztahující se k výše uvedeným službám, zprostředkování obchodu s movitým majetkem, provozování on-line databází, obsluha databází přístupných po Internetu, sběr dat do počítačových databází, systemizace dat v počítačových databázích; (36)

finanční služby pro zpracování plateb po síti, služby elektronických plateb, zprostředkovatelské služby burzy cenných papírů, zprostředkování finančních služeb vztahujících se k obchodu s cennými papíry, akciemi, obligacím, opcím a dalším cenným papírem, burzovní makléřství, zprostředkování obchodu s nemovitým majetkem, informace, poradenství a konzultace vztahující se k výše uvedeným službám; (38) provozování internetového portálu, služby webových portálů, telekomunikační služby, směrovací a spojovací služby pro telekomunikace, šíření informací prostřednictvím komunikačních sítí zejména Internetu a bezdrátových, kabelových a satelitních sítí, elektronický přenos dat v počítačových sítích a Internetu, komunikační služby prostřednictvím Internetu, vnějších a vnitřních sítí, počítačová komunikace, elektronický přenos dat pomocí výpočetní techniky (počítačů), elektronický přenos dat na zakázku (za úplatu), elektronická pošta, pronájem telekomunikačních přístrojů a zařízení pro přenos dat, komunikace prostřednictvím sítí vláknové optiky, komunikace prostřednictvím počítačových terminálů, komunikace prostřednictvím rádia, komunikace prostřednictvím telefonu, počítačem řízený přenos dat a obrazu, zprostředkování a poskytování přístupu do globálních, světových a lokálních počítačových sítí a Internetu, poskytování interaktivních on-line vývěšek pro přenos vzkazů mezi počítačovými uživateli, informace, poradenství a konzultace vztahující se k výše uvedeným službám; (42) služby v oblasti certifikace, certifikační činnost, certifikace výrobků a služeb, systém hodnocení kvality výrobků a služeb, kontrola, inspekce, testování, zkoušení a provádění certifikačních auditů, vyhodnocování a prověřování výrobků a služeb, vydávání a udělování certifikátů, tvorba pravidel a norem pro certifikaci, informace z oblasti certifikace, zprostředkování a poskytování certifikačních údajů, poradenství, konzultace, projekty a expertizy, zkušebnictví, nezávislá kontrola kvality výrobků a služeb, spolupráce s tuzemskými, zahraničními a mezinárodními institucemi zabývajícími se kvalitou, jejím zjišťováním, inspekci a hodnocením, návrh, tvorba, správa a údržba webových stránek, portálů a aplikací včetně multimediálních a 3D aplikací, návrh, vytváření a modelování 3D animací, navrhování a tvorba informačních databází, elektronických časopisů, periodik, knih, multimediálních dokumentů, prezentací a katalogů, tvorba interaktivních a grafických programů, počítačové animace a vizualizace, tvorba, programování a správa systémů pro obsluhu zákazníků přístupných po Internetu, navrhování, tvorba, instalace, aktualizace a správa počítačového software, navrhování a vývoj počítačového hardwaru, tvorba a zajišťování počítačových operačních systémů pro třetí osoby, analýza počítačových systémů, konstrukce databází, aplikací a serverů, řešení webových serverů, návrhy systémů pro hodnocení kvality zákazníky, uživateli nebo třetími osobami, návrhy systémů pro hodnocení kvality, programové projektování, vědecké a technologické služby a související výzkum a projektování, analytické a výzkumné služby v průmyslu, informace, poradenství a konzultace vztahující se k výše uvedeným službám.

Třídy výrobků a služeb:

9, 16, 35, 36, 38, 42

(210) O-509713

(111) **341579**
(220) 09.12.2013
(151) 29.10.2014
(540)

HECHT
specialista na zahradu

(594) Kombinovaná
(591) Barevná
(730) **HECHT MOTORS s.r.o.**, Za mlýnem 1562/25, Praha 4, 14700, CZ
(740) artpatent, advokátní kancelář s.r.o., Mgr. Tomáš Bejček, advokát, Dukelských hrdinů 976/12, Praha 7, Holešovice, 17000
(511) (35) maloobchodní a velkoobchodní činnost, zprostředkovatelská činnost v oblasti obchodu, internetový obchod (e-shop), inzertní, propagační činnost a reklama, vše ve vztahu k výrobkům v oblasti zahradní a lesní mechanizace; (37) instalace, údržba, opravy, vše ve vztahu k výrobkům v oblasti zahradní a lesní mechanizace; (44) leasing, pronájem, vše ve vztahu k výrobkům v oblasti zahradní a lesní mechanizace.

Třídy výrobků a služeb:

35, 37, 44

(210) O-509829

(111) **341580**
(220) 09.12.2013
(151) 29.10.2014

(540) **WERCO specialista na zahradu**

(592) Slovní
(730) **HECHT MOTORS s.r.o.**, Za mlýnem 1562/25, Praha 4, 14700, CZ
(740) artpatent, advokátní kancelář s.r.o., Mgr. Tomáš Bejček, advokát, Dukelských hrdinů 976/12, Praha 7, Holešovice, 17000
(511) (35) maloobchodní a velkoobchodní činnost, zprostředkovatelská činnost v oblasti obchodu, internetový obchod (e-shop), inzertní, propagační činnost a reklama, vše ve vztahu k výrobkům v oblasti zahradní a lesní mechanizace; (37) instalace, údržba, opravy, vše ve vztahu k výrobkům v oblasti zahradní a lesní mechanizace; (44) leasing, pronájem, vše ve vztahu k výrobkům v oblasti zahradní a lesní mechanizace.

Třídy výrobků a služeb:

35, 37, 44

(210) O-509830

(111) **341581**
(220) 09.12.2013
(151) 29.10.2014

(540) **HECHT specialista na zahradu**

(592) Slovní
(730) **HECHT MOTORS s.r.o.**, Za mlýnem 1562/25, Praha 4, 14700, CZ
(740) artpatent, advokátní kancelář s.r.o., Mgr. Tomáš Bejček, advokát, Dukelských hrdinů 976/12, Praha 7, Holešovice, 17000
(511) (35) maloobchodní a velkoobchodní činnost, zprostředkovatelská činnost v oblasti obchodu, internetový obchod (e-shop), inzertní, propagační činnost a reklama, vše ve vztahu k výrobkům v oblasti zahradní a lesní mechanizace; (37) instalace, údržba, opravy, vše ve vztahu k výrobkům v oblasti zahradní a lesní mechanizace; (44) leasing, pronájem, vše ve vztahu k výrobkům v oblasti zahradní a lesní mechanizace.

Třídy výrobků a služeb:

35, 37, 44

(210) O-509831

(111) **341703**
(220) 23.10.2013
(151) 05.11.2014
(540)



(594) Kombinovaná
(591) Barevná
(730) **NIX.CZ, z.s.p.o.**, Milešovská 1136/5, Praha 3 - Vinohrady, 13000, CZ
(740) ČÍŽEK HOSTAŠ advokátní kancelář, v.o.s., JUDr. Petr Hostaš, Růžová 1416/17, Praha 1, Nové Město, 11000
(511) (38) telekomunikační služby, půjčování telekomunikačních zařízení, směrovací a spojovací služby pro telekomunikace, spojení pomocí optických vláken, telefonické služby, komunikace pomocí telefonů, informace o telekomunikacích, telekonference, elektronická pošta, elektronické nástěnky, kabelová televize, komunikace telefonní, počítačová komunikace, komunikace pomocí počítačových terminálů, poskytování telekomunikačních připojení ke globální počítačové síti, přenos zpráv a obrázků pomocí počítačů, vysílání rádiové, vysílání kabelové televize, zaslání zpráv, poskytování uživatelského přístupu ke globální počítačové síti; (42) expertizy, hosting webových stránek, počítačové programování, tvorba počítačových systémů, poradenské služby v oblasti počítačového

hardware, technický průzkum, webové stránky (tvorba a správa); (45) ochrana duševního vlastnictví, poradenství a konzultační činnost v oblasti duševního vlastnictví, licence k průmyslovým právům.

Třídy výrobků a služeb:

38, 42, 45

(210) O-508558

(111) **341724**
(220) 18.11.2013
(151) 05.11.2014
(540)



(594) Kombinovaná
(730) **CompLex s.r.o.**, Mánesova 881/27, Praha 2, 12000, CZ
(511) (35) inzertní, reklamní a propagační činnost, poskytování pomoci při provozu a řízení podniku, obstaravatelská a zprostředkovatelská činnost spojená s řízením podniku, činnost podnikatelských, ekonomických a organizačních poradců, obchodní administrativa, organizování obchodních výstav, kancelářské práce, marketing, poskytování obchodních nebo podnikatelských informací, poradenství v obchodní činnosti; (36) služby pojišťovací, finanční, peněžní a nemovitostní, činnost finančních poradců, poradenství v oblasti souladu poskytování finančních služeb s regulačními předpisy, poradenství při jednání s regulátory poskytovatelů finančních služeb, výkon interního auditu u finančních institucí, poradenství v oblasti řízení operačních rizik finančních institucí; (38) poskytování přístupu k databázi právních předpisů, poskytování přístupu k databázi právních povinností s možností práce v této databázi; (41) vzdělávací činnost, pořádání odborných kurzů, školení a jiných vzdělávacích akcí, včetně lektorské činnosti; (42) vědecké a technologické služby a s nimi spojený výzkum a návrhy, průmyslové analýzy a výzkum, návrh a vývoj počítačového hardware a software, poradenství v oblasti software a hardware, tvorba a správa webové stránky, tvorba (návrh) počítačové databáze, pronájem software, tvorba software; (45) právní služby, poskytování licencí k počítačovému software souvisejícímu s právní službou.

Třídy výrobků a služeb:

35, 36, 38, 41, 42, 45

(210) O-509280

(111) **341733**
(220) 03.12.2013
(151) 05.11.2014
(540)



(594) Kombinovaná
(591) Barevná
(730) **AeskuLab k.s.**, Evropská 2589/33b, Praha 6, 16000, CZ
(511) (30) cukrovinky, mouka a přípravky z obilnin, chléb, pečivo, droždí, prášky do těsta, zmrzlina; (44) laboratorní služby..

Třídy výrobků a služeb:

30, 44

(210) O-509630

(111) **341754**
(220) 03.02.2014
(151) 05.11.2014
(540)



(594) Kombinovaná
(730) **PENTA CZ s.r.o.**, Kosmetická 450, Katovice, 38711, CZ
(740) Macek and Partners, Mgr. Jiří Macek, Sázavská 751/16, Praha 2, Vinohrady, 12000
(511) (7) motorem poháněné zemědělské nářadí a zahradní nářadí, zahradní stroje, zahradní motory a motory (s výjimkou pro pozemní vozidla), ventilátory, kompresory a vysokotlaké čističe, odsávací stroje pro průmyslové účely, odsávače prachu a jiných nečistot v rámci této třídy, sekačky, sekačky na trávu, motorová pila, řezací stroje, řezací přístroje, nůžky elektrické, drtiče, drtiče pro průmyslové účely, drtiče kuchyňské, vzduchová čerpadla pro akvária, čerpadla (stroje), filtry v rámci této třídy; (8) mechanické ruční nářadí a nástroje, nožířské zboží, přístroje, nářadí, ruční zahradnické nářadí, upínací přístroje, ruční nářadí pro zahradu, pily (ruční nástroje), ruční řezací přístroje, nůžky na zahradu a domácnost, kleště, lopaty; (9) přístroje pro zpracování dat, diagnostické přístroje k jiným, než lékařským účelům, navigační přístroje GPS, měřicí přístroje, meteorologické přístroje, monitorovací přístroje elektronické, optické přístroje a nástroje; (11) přístroje pro osvětlení, vodovodní potrubí, trysky v rámci této třídy, vodní sprinklery, vodní rozprašovače, sprechovací kouty, sprchy, zavlažovací zařízení (zařazené do třídy 11), svítidla pro akvária, kryty pro svítidla, LED elektroluminiscenční diody, svítidla, žárovky, přístroje na úpravu vody, prachové filtry pro zahrady; (12) vozíky; (20) nábytek, zahradní nábytek, zrcadla, rámy, výrobky nejmenované v jiných třídách ze dřeva, cívky navijecí na hadice, kromě nekovových a mechanických, navijáky na hadice - hadice pružné, kontejnery na odpady a jejich rámy - nekovové, kontejnery na dešťovou vodu - nekovové, reprodukce hornin z plastů, nášady a rukojeti na nářadí; (21) pomůcky a nádoby pro domácnost a kuchyň.

Třídy výrobků a služeb:

7, 8, 9, 11, 12, 20, 21

(210) O-511045

(111) **342045**
(220) 20.12.2013
(151) 19.11.2014
(540)



(594) Kombinovaná
(730) **GINA Software s.r.o.**, Purkyňova 649/127, Bmo, Medlánky, 61200, CZ
(511) (9) záznamníky, přístroje a zařízení pro záznam, přenos, příjem, zpracování, vyhledávání, reprodukci, manipulaci, analýzu, zobrazování a vytisknutí obrazu, zvuku a (nebo) dat, mobilní telefony, komunikační a telekomunikační přístroje a zařízení, elektronická zařízení pro určování polohy, zařízení pro měření polohy, vysílače s přijímačem, záchranné přístroje a vybavení, počítačové disketové jednotky, počítačový hardware a firmware, počítačové periferní zařízení, a to paměti, klávesnice, elektronická pera, myši, monitory, rozhraní, počítačové publikace v elektronické formě dodávané on-line z databázi nebo ze zařízení poskytovaných na Internetu, telekomunikační přístroje (včetně modemů) umožňující připojení k databázím a Internetu, počítače, výpočetní, komunikační a displejové panely pro účely zprostředkování transakcí,

datové komunikační výrobky, datové terminály, debetní karty, kreditní karty a nabíjecí karty, digitální komunikační přístroje a zařízení, elektronické přístroje a zařízení elektronické paměťové karty, telefonní karty a elektronické karty - to vše pro použití s komunikačními přístroji a zařízeními, elektronické vývěsky, elektronické obchodní systémy, terminály pro laptopy a notebooky, magnetická a optická datová média, a to magnetické disky, optické disky, diskety, magnetické pásky, magnetické karty, optické karty, karty s integrovaným obvodem, magnetické nosiče dat, optické nosiče dat, mobilní (pohyblivé) telefonní přístroje a zařízení, pagery, PDA (osobní digitální asistent), elektronické přístroje a zařízení pro vzdálený přístup k on-line informacím, satelitní komunikační výrobky, telekomunikační výrobky, uživatelské stanice, navigační přístroje a systémy pro dopravní prostředky, a to elektronické navigační zařízení pro určování polohy, videotelefony, fotoaparáty, mobilní telefony s fotoaparátem, pásky a řemínky pro zavěšení příručních počítačových terminálů, telefony, části a příslušenství pro všechny výše uvedené výrobky, vše uvedené v této třídě zejména pro integrovaný záchranný systém a bezpečnost a ochranu osob a majetku; (35) řízení obchodních nebo průmyslových podniků, zejména krizové řízení, telefonní vzkazové služby, vše uvedené v této třídě zejména pro integrovaný záchranný systém a bezpečnost a ochranu osob a majetku, zpracování dat ze vzdálených lokací na mobilní telefony, služby pro shromažďování a zpracování obchodních nebo podnikatelských zpráv a dat, služby pro poskytování obchodních nebo podnikatelských informací pro obchodní nebo soukromé účely z počítačem uchovávaných datových bank nebo prostřednictvím Internetu; (38) spojovací služby pro signalizaci nebezpečí, komunikace pomocí mobilních telefonů, komunikace pomocí počítačových terminálů, komunikace pomocí optických sítí, datové komunikační služby, digitální komunikační služby, výměna elektronických dat, elektronický přenos dat, obrazu a dokumentů prostřednictvím počítačových terminálů, přenosy faxem, mobilní komunikační služby, monitorování, organizování a analýzy informací o hovorech, vícenásobné zaslání zpráv, poskytování on-line informací týkajících se telekomunikací, pagingové služby, poskytování přístupu k on-line počítačovým službám, poskytování služeb elektronického přenosu, poskytování on-line počítačových databází v oblasti telekomunikace, poskytování telekomunikačního připojení ke globální počítačové síti pomocí mobilních telefonů, poskytování telekomunikačního připojení ke globální počítačové síti pomocí počítačů, poskytování informací a příprava zpráv - to vše týkající se telekomunikací, poskytování telekomunikačního přístupu a linek k počítačovým databázím a Internetu, rádiové a telefonní pagingové služby, služby přístupu ke vzdáleným datům v rámci této třídy, pronájem telekomunikačního vybavení, a to PDA pro vzájemnou komunikaci prostřednictvím telekomunikační sítě, pronájem telefonních přístrojů, faxů (přístrojů) a jiných telekomunikačních přístrojů a zařízení, služby satelitních přenosů, služby pro přenos zpráv a dat v rámci této třídy, služby pro přenos informací pro obchodní nebo soukromé účely z počítačem uchovávaných datových bank nebo prostřednictvím Internetu, telekomunikace a šíření informací ve zvukové nebo obrazové formě, telekomunikace informací (včetně webových stránek), počítačových programů a jiných dat, telekomunikační služby, poskytování služeb vztahujících se k příjmu nebo přenosu obrazových, zvukových a vizuálních záznamů a dat, poskytování hlasových a datových komunikačních služeb, veškeré uvedené služby obsažené v této třídě, přenos dat ze vzdálených lokací na mobilní telefony, poskytování přístupu pro síť s přidanou hodnotou (VAN), poskytování připojení k bezdrátovým sítím LAN, poskytování přístupu k elektronickým vývěskám prostřednictvím globální počítačové sítě, poradenské služby týkající se telekomunikací, odborné poradenství v oblasti telekomunikačních přístrojů a zařízení, přístrojů a zařízení pro zaslání a přijímání zpráv, přístrojů a zařízení pro přenos dat a datových síťových přístrojů a zařízení, pronájem nebo poskytování přístupového času k počítačovým databázím, webovým šitům, domovským stránkám a bulletinovým vývěskám třetích osob; (42) pronájem osobních počítačů a příručních počítačů, počítačové a softwarové poradenství, analýzy počítačových a telekomunikačních systémů a sítí, návrh počítačových sítí pro třetí osoby, počítačové programování pro třetí osoby, počítačové služby, a to tvorba a údržba webových sítí pro třetí osoby, integrační služby počítačových systémů týkající se velkoobchodních a maloobchodních finančních služeb, a to např. regenerace dat, počítačové programování, počítačové systémové analýzy, tvorba software, tvorba počítačových systémů, návrh a vývoj on-line databází, on-line interaktivních databází a internetové poradenské a konzultační služby týkající se elektronických databází, návrh a vývoj on-line databází, in-line interaktivních databází a internetové poradenské a konzultační služby - to vše týkající se služeb v této třídě, a to hosting on-line databází, on-line interaktivních databází a internetové informační služby týkající se elektronických databází poskytujících informace o počasí a restauracích, o

službách bukovacích kanceláří a turistických informačních službách (ubytování), design, kreslení a psaní textu na zakázku - to vše pro sestavování webových stránek na Internetu, elektronické databázové služby pro poskytování informací o počasí, nájem, půjčování a pronájem počítačového hardwaru, softwaru a firmwaru, jakož i hardwaru, softwaru a firmwaru pro zpracování dat, nájem, půjčování a pronájem počítačů a zařízení pro zpracování dat, jakož i přístrojů a zařízení používaných s výše uvedenými výrobky, hosting webových sítí třetích osob na počítačových serverech pro globální počítačové síť, informační a poradenské služby (včetně poskytování informací) týkající se počasí, tvorba počítačového softwaru stažitelného z globální počítačové sítě, poskytování dočasného užívání on-line nestažitelného softwaru pro počítačem podporované projektování (CAD), pro počítačové vyhledávací nástroje, pro hry, obslužné programy a pro zpracování textu, poskytování dočasného užívání on-line nestažitelného softwaru používaného jako tabulkový kalkulátor, poskytování dočasného užívání on-line nestažitelného softwaru používaného pro správu databází, testovací služby, aktualizace počítačového softwaru pro třetí osoby, psaní, vývoj, aktualizace a design počítačového softwaru, tvorba vyhledávacích nástrojů.

Třídy výrobků a služeb:

9, 35, 38, 42

(210) O-510168

(111) **342046**

(220) 20.12.2013

(151) 19.11.2014

(540)



(594) Kombinovaná

(730) **GINA Software s.r.o.**, Purkyňova 649/127, Bmo, Medláňky, 61200, CZ

(511) (9) záznamníky, přístroje a zařízení pro záznam, přenos, příjem, zpracování, vyhledávání, reprodukci, manipulaci, analýzu, zobrazování a vytisknutí obrazu, zvuku a (nebo) dat, mobilní telefony, komunikační a telekomunikační přístroje a zařízení, elektronická zařízení pro určování polohy, zařízení pro měření polohy, vysílače s přijímačem, záchranné přístroje a vybavení, počítačové disketové jednotky, počítačový hardware a firmware, počítačové periferní zařízení, a to paměti, klávesnice, elektronická pera, myši, monitory, rozhraní, počítačové publikace v elektronické formě dodávané on-line z databází nebo ze zařízení poskytovávaných na Internetu, telekomunikační přístroje (včetně modemů) umožňující připojení k databázím a internetu, počítače, výpočetní, komunikační a displejové panely pro účely zprostředkování transakcí, datové komunikační výrobky, datové terminály, debetní karty, kreditní karty a nabíjecí karty, digitální komunikační přístroje a zařízení, elektronické přístroje a zařízení elektronické paměťové karty, telefonní karty a elektronické karty - to vše pro použití s komunikačními přístroji a zařízeními, elektronické vývěsky, elektronické obchodní systémy, terminály pro laptopy a notebooky, magnetická a optická datová média, a to magnetické disky, optické disky, diskety, magnetické pásky, magnetické karty, optické karty, karty s integrovaným obvodem, magnetické nosiče dat, optické nosiče dat, mobilní (pohyblivé) telefonní přístroje a zařízení, pagery, PDA (osobní digitální asistent), elektronické přístroje a zařízení pro vzdálený přístup k on-line informacím, satelitní komunikační výrobky, telekomunikační výrobky, uživatelské stanice, navigační přístroje a systémy pro dopravní prostředky, a to elektronické navigační zařízení pro určování polohy, videotelefony, fotoaparáty, mobilní telefony s fotoaparátem, pásky a řemínky pro zavěšení příručních počítačových terminálů, telefony, části a příslušenství pro všechny výše uvedené výrobky, vše uvedené v této třídě zejména pro integrovaný záchranný systém a bezpečnost a ochranu osob a majetku; (35) řízení obchodních nebo průmyslových podniků, zejména krizové řízení, telefonní vzkazové služby, vše uvedené v této třídě zejména pro integrovaný záchranný systém a bezpečnost a ochranu osob a majetku; (38) spojovací služby pro signalizaci nebezpečí, komunikace pomocí mobilních telefonů, komunikace pomocí počítačových terminálů, komunikace pomocí optických sítí, datové komunikační služby, digitální komunikační služby, výměna elektronických

dat, elektronický přenos dat, obrazu a dokumentů prostřednictvím počítačových terminálů, přenosy faxem, mobilní komunikační služby, monitorování, organizování a analýzy informací o hovorech, vícenásobné zaslání zpráv, poskytování on-line informací týkajících se telekomunikací, pagingové služby, poskytování přístupu k on-line počítačovým službám, poskytování služeb elektronického přenosu, poskytování on-line počítačových databází v oblasti telekomunikace, poskytování telekomunikačního připojení ke globální počítačové síti pomocí mobilních telefonů, poskytování telekomunikačního připojení ke globální počítačové síti pomocí počítačů, poskytování informací a příprava zpráv - to vše týkající se telekomunikací, poskytování telekomunikačního přístupu a linek k počítačovým databázím a Internetu, rádiové a telefonní pagingové služby, služby přístupu ke vzdáleným datům v rámci této třídy, pronájem telekomunikačního vybavení, a to PDA pro vzájemnou komunikaci prostřednictvím telekomunikační sítě, pronájem telefonních přístrojů, faxů (přístrojů) a jiných telekomunikačních přístrojů a zařízení, služby satelitních přenosů, služby pro shromažďování, přenos a zpracování zpráva dat v rámci třídy 38, služby pro přenos, poskytování nebo zobrazování informací pro obchodní nebo soukromé účely z počítačem uchovávaných datových bank nebo prostřednictvím Internetu, telekomunikace a šíření informací ve zvukové nebo obrazové formě, telekomunikace informací (včetně webových stránek), počítačových programů a jiných dat, telekomunikační služby, poskytování služeb vztahujících se k příjmu, zpracování, zobrazení, záznamu, vyhledávání nebo přenosu dat, poskytování hlasových a datových komunikačních služeb, veškeré uvedené služby obsažené v této třídě, přenos a zpracování dat ze vzdálených lokací na mobilní telefony, služby pro síť s přidanou hodnotou (VAN), poskytování připojení k bezdrátovým sítím LAN, poskytování přístupu k elektronickým vývěskám prostřednictvím globální počítačové sítě, poradenské služby týkající se telekomunikací, odborné poradenství v oblasti telekomunikačních přístrojů a zařízení, přístrojů a zařízení pro zaslání a přijímání zpráv, přístrojů a zařízení pro přenos dat a datových síťových přístrojů a zařízení; (42) pronájem osobních počítačů a příručních počítačů, počítačové a softwarové poradenství, analýzy počítačových a telekomunikačních systémů a sítí, návrh počítačových sítí pro třetí osoby, počítačové programování pro třetí osoby, počítačové služby, a to tvorba a údržba webových sítí pro třetí osoby, integrační služby počítačových systémů týkající se velkoobchodních a maloobchodních finančních služeb, a to např. regenerace dat, počítačové programování, počítačové systémové analýzy, tvorba software, tvorba počítačových systémů, databázové, on-line, interaktivní databázové a internetové poradenské a konzultační služby týkající se elektronických databázových služeb, databázové, on-line, interaktivní databázové a internetové poradenské a konzultační služby - to vše týkající se služeb ve třídě 42, a to databázové, databázové, on-line, interaktivní databázové a internetové informační služby týkající se elektronických databázových služeb poskytujících informace o počasí a restauracích, o službách bukovacích kanceláří a turistických informačních službách (ubytování), design, kreslení a psaní textu na zakázku - to vše pro sestavování webových stránek na Internetu, elektronické databázové služby pro poskytování informací o počasí, nájem, půjčování a pronájem počítačového hardwaru, softwaru a firmwaru, jakož i hardwaru, softwaru a firmwaru pro zpracování dat, nájem, půjčování a pronájem počítačů a zařízení pro zpracování dat, jakož i přístrojů a zařízení používaných s výše uvedenými výrobky, hosting webových sítí třetích osob na počítačových serverech pro globální počítačové síť, informační a poradenské služby (včetně poskytování informací) týkající se počasí, pronájem nebo poskytování přístupového času k počítačovým databázím, webovým šitům, domovským stránkám a bulletinovým vývěskám třetích osob, tvorba počítačového softwaru stažitelného z globální počítačové sítě, poskytování dočasného užívání on-line nestažitelného softwaru pro počítačem podporované projektování (CAD), pro počítačové vyhledávací nástroje, pro hry, obslužné programy a pro zpracování textu, poskytování dočasného užívání on-line nestažitelného softwaru používaného jako tabulkový kalkulátor, poskytování dočasného užívání on-line nestažitelného softwaru používaného pro správu databází, testovací služby, aktualizace počítačového softwaru pro třetí osoby, psaní, vývoj, aktualizace a design počítačového softwaru, tvorba vyhledávacích nástrojů.

Třídy výrobků a služeb:

9, 35, 38, 42

(210) O-510169

(111) 342047
(220) 20.12.2013
(151) 19.11.2014
(540)



(594) Kombinovaná
(730) GINA Software s.r.o., Purkyňova 649/127, Brno, Medlánky, 61200, CZ
(511) (9) záznamníky, přístroje a zařízení pro záznam, přenos, příjem, zpracování, vyhledávání, reprodukci, manipulaci, analýzu, zobrazování a vytisknutí obrazu, zvuku a (nebo) dat, mobilní telefony, komunikační a telekomunikační přístroje a zařízení, elektronická zařízení pro určování polohy, zařízení pro měření polohy, vysílače s přijímačem, záchranné přístroje a vybavení, počítačové disketové jednotky, počítačový hardware a firmware, počítačové periferní zařízení, a to paměti, klávesnice, elektronická pera, myši, monitory, rozhraní, počítačové publikace v elektronické formě dodávané on-line z databází nebo ze zařízení poskytovaných na Internetu, telekomunikační přístroje (včetně modemů) umožňující připojení k databázím a internetu, počítače, výpočetní, komunikační a displejové panely pro účely zprostředkování transakcí, datové komunikační výrobky, datové terminály, debetní karty, kreditní karty a nabíjecí karty, digitální komunikační přístroje a zařízení, elektronické přístroje a zařízení elektronické paměťové karty, telefonní karty a elektronické karty - to vše pro použití s komunikačními přístroji a zařízeními, elektronické vývěsky, elektronické obchodní systémy, terminály pro laptopy a notebooky, magnetická a optická datová média, a to magnetické disky, optické disky, diskety, magnetické pásky, magnetické karty, optické karty, karty s integrovaným obvodem, magnetické nosiče dat, optické nosiče dat, mobilní (polyhlivé) telefonní přístroje a zařízení, pagery, PDA (osobní digitální asistent), elektronické přístroje a zařízení pro vzdálený přístup k on-line informacím, satelitní komunikační výrobky, telekomunikační výrobky, uživatelské stanice, navigační přístroje a systémy pro dopravní prostředky, a to elektronické navigační zařízení pro určování polohy, videotelefony, fotoaparáty, mobilní telefony s fotoaparátem, pásky a řemínky pro zavěšení příručních počítačových terminálů, telefony, části a příslušenství pro všechny výše uvedené výrobky, vše uvedené v této třídě zejména pro integrovaný záchranný systém a bezpečnost a ochranu osob a majetku; (35) řízení obchodních nebo průmyslových podniků, zejména krizové řízení, telefonní vzkazové služby, vše uvedené v této třídě zejména pro integrovaný záchranný systém a bezpečnost a ochranu osob a majetku, zpracování dat ze vzdálených lokací na mobilní telefony, služby pro shromažďování a zpracování obchodních nebo podnikatelských zpráv a dat, služby pro poskytování obchodních nebo podnikatelských informací pro obchodní nebo soukromé účely z počítačem uchovávaných datových bank nebo prostřednictvím Internetu; (38) spojovací služby pro signalizaci nebezpečí, komunikace pomocí mobilních telefonů, komunikace pomocí počítačových terminálů, komunikace pomocí optických sítí, datové komunikační služby, digitální komunikační služby, výměna elektronických dat, elektronický přenos dat, obrazu a dokumentů prostřednictvím počítačových terminálů, přenosy faxem, mobilní komunikační služby, monitorování, organizování a analýzy informací o hovorech, vícenásobné zaslání zpráv, poskytování on-line informací týkajících se telekomunikací, pagingové služby, poskytování přístupu k on-line počítačovým službám, poskytování služeb elektronického přenosu, poskytování on-line počítačových databází v oblasti telekomunikace, poskytování telekomunikačního připojení ke globální počítačové síti pomocí mobilních telefonů, poskytování telekomunikačního připojení ke globální počítačové síti pomocí počítačů, poskytování informací a příprava zpráv - to vše týkající se telekomunikací, poskytování telekomunikačního přístupu a linek k počítačovým databázím a Internetu, rádiové a telefonní pagingové služby, služby přístupu ke vzdáleným datům v rámci této třídy, pronájem telekomunikačního vybavení, a to PDA pro vzájemnou komunikaci prostřednictvím telekomunikační sítě, pronájem telefonních přístrojů, faxů (přístrojů) a jiných telekomunikačních přístrojů a zařízení, služby satelitních přenosů, služby pro přenos zpráv a dat v rámci této třídy, služby pro přenos informací pro obchodní nebo soukromé účely z počítačem uchovávaných datových bank nebo prostřednictvím Internetu, telekomunikace a šíření informací ve zvukové nebo obrazové formě,

telekomunikace informací (včetně webových stránek), počítačových programů a jiných dat, telekomunikační služby, poskytování služeb vztahujících se k příjmu nebo přenosu obrazových, zvukových a vizuálních záznamů a dat, poskytování hlasových a datových komunikačních služeb, veškeré uvedené služby obsažené v této třídě, přenos dat ze vzdálených lokací na mobilní telefony, poskytování přístupu pro síť s přidanou hodnotou (VAN), poskytování připojení k bezdrátovým sítím LAN, poskytování přístupu k elektronickým vývěškám prostřednictvím globální počítačové sítě, poradenské služby týkající se telekomunikací, odborné poradenství v oblasti telekomunikačních přístrojů a zařízení, přístrojů a zařízení pro zasilání a přijímání zpráv, přístrojů a zařízení pro přenos dat a datových síťových přístrojů a zařízení, pronájem nebo poskytování přístupového času k počítačovým databázím, webovým šitům, domovským stránkám a bulletinovým vývěškám třetích osob; (42) pronájem osobních počítačů a příručních počítačů, počítačové a softwarové poradenství, analýzy počítačových a telekomunikačních systémů a sítí, návrh počítačových sítí pro třetí osoby, počítačové programování pro třetí osoby, počítačové služby, a to tvorba a údržba webových sítí pro třetí osoby, integrační služby počítačových systémů týkající se velkoobchodních a maloobchodních finančních služeb, a to např. regenerace dat, počítačové programování, počítačové systémové analýzy, tvorba software, tvorba počítačových systémů, návrh a vývoj on-line databází, on-line interaktivních databází a internetové poradenské a konzultační služby týkající se elektronických databází, návrh a vývoj on-line databází, in-line interaktivních databází a internetové poradenské a konzultační služby - to vše týkající se služeb v této třídě, a to hosting on-line databází, on-line interaktivních databází a internetové informační služby týkající se elektronických databází poskytujících informace o počasí a restauracích, o službách bukovacích kanceláří a turistických informačních službách (ubytování), design, kreslení a psaní textu na zakázku - to vše pro sestavování webových stránek na Internetu, elektronické databázové služby pro poskytování informací o počasí, nájem, půjčování a pronájem počítačového hardwaru, softwaru a firmwaru, jakož i hardwaru, softwaru a firmwaru pro zpracování dat, nájem, půjčování a pronájem počítačů a zařízení pro zpracování dat, jakož i přístrojů a zařízení používaných s výše uvedenými výrobky, hosting webových sítí třetích osob na počítačových serverech pro globální počítačové sítě, informační a poradenské služby (včetně poskytování informací) týkající se počasí, tvorba počítačového softwaru stažitelného z globální počítačové sítě, poskytování dočasného užívání on-line nestažitelného softwaru pro počítačem podporované projektování (CAD), pro počítačové vyhledávací nástroje, pro hry, obslužné programy a pro zpracování textu, poskytování dočasného užívání on-line nestažitelného softwaru používaného jako tabulkový kalkulátor, poskytování dočasného užívání on-line nestažitelného softwaru používaného pro správu databází, testovací služby software, aktualizace počítačového softwaru pro třetí osoby, psaní, vývoj, aktualizace a design počítačového softwaru, tvorba vyhledávacích nástrojů.

Třídy výrobků a služeb:

9, 35, 38, 42

(210) O-510170

(111) **342048**

(220) 20.12.2013

(151) 19.11.2014

(540)



(594) Kombinovaná

(730) **GINA Software s.r.o.**, Purkyňova 649/127, Brno, Medlánky, 61200, CZ

(511) (9) záznamníky, přístroje a zařízení pro záznam, přenos, příjem, zpracování, vyhledávání, reprodukci, manipulaci, analýzu, zobrazování a vytisknutí obrazu, zvuku a (nebo) dat, mobilní telefony, komunikační a telekomunikační přístroje a zařízení, elektronická zařízení pro určování polohy, zařízení pro měření polohy, vysílače s přijímačem, záchranné přístroje a vybavení, počítačové disketové jednotky, počítačový hardware a firmware, počítačové periferní zařízení, a to paměti, klávesnice, elektronická pera, myši, monitory, rozhraní, počítačové publikace v

elektronické formě dodávané on-line z databází nebo ze zařízení poskytovaných na Internetu, telekomunikační přístroje (včetně modemů) umožňující připojení k databázím a Internetu, počítače, výpočetní, komunikační a displejové panely pro účely zprostředkování transakcí, datové komunikační výrobky, datové terminály, debetní karty, kreditní karty a nabíjecí karty, digitální komunikační přístroje a zařízení, elektronické přístroje a zařízení elektronické paměťové karty, telefonní karty a elektronické karty - to vše pro použití s komunikačními přístroji a zařízeními, elektronické vývěsky, elektronické obchodní systémy, terminály pro laptopy a notebooky, magnetická a optická datová média, a to magnetické disky, optické disky, diskety, magnetické pásky, magnetické karty, optické karty, karty s integrovaným obvodem, magnetické nosiče dat, optické nosiče dat, mobilní (pohyblivé) telefonní přístroje a zařízení, pagery, PDA (osobní digitální asistenti), elektronické přístroje a zařízení pro vzdálený přístup k on-line informacím, satelitní komunikační výrobky, telekomunikační výrobky, uživatelské stanice, navigační přístroje a systémy pro dopravní prostředky, a to elektronické navigační zařízení pro určování polohy, videotelefony, fotoaparáty, mobilní telefony s fotoaparátem, pásky a řemínky pro zavěšení příručních počítačových terminálů, telefony, části příslušenství pro všechny výše uvedené výrobky, vše uvedené v této třídě zejména pro integrovaný záchranný systém a bezpečnost a ochranu osob a majetku; (35) řízení obchodních nebo průmyslových podniků, zejména krizové řízení, telefonní vzkazové služby, vše uvedené v této třídě zejména pro integrovaný záchranný systém a bezpečnost a ochranu osob a majetku; (38) spojovací služby pro signalizaci nebezpečí, komunikace pomocí mobilních telefonů, komunikace pomocí počítačových terminálů, komunikace pomocí optických sítí, datové komunikační služby, digitální komunikační služby, výměna elektronických dat, elektronický přenos dat, obrazu a dokumentů prostřednictvím počítačových terminálů, přenosy faxem, mobilní komunikační služby, monitorování, organizování a analýzy informací o hovorech, vícenásobné zasilání zpráv, poskytování on-line informací týkajících se telekomunikací, pagingové služby, poskytování přístupu k on-line počítačovým službám, poskytování služeb elektronického přenosu, poskytování on-line počítačových databází v oblasti telekomunikace, poskytování telekomunikačního připojení ke globální počítačové síti pomocí mobilních telefonů, poskytování telekomunikačního připojení ke globální počítačové síti pomocí počítačů, poskytování informací a příprava zpráv - to vše týkající se telekomunikací, poskytování telekomunikačního přístupu a linky k počítačovým databázím a Internetu, rádiové a telefonní pagingové služby, služby přístupu ke vzdáleným datům v rámci této třídy, pronájem telekomunikačního vybavení, a to PDA pro vzájemnou komunikaci prostřednictvím telekomunikační sítě, pronájem telefonních přístrojů, faxů (přístrojů) a jiných telekomunikačních přístrojů a zařízení, služby satelitních přenosů, služby pro shromažďování, přenos a zpracování zpráv a dat v rámci třídy 38, služby pro přenos, poskytování nebo zobrazování informací pro obchodní nebo soukromé účely z počítačem uchovávaných datových bank nebo prostřednictvím Internetu, telekomunikace a šíření informací ve zvukové nebo obrazové formě, telekomunikace informací (včetně webových stránek), počítačových programů a jiných dat, telekomunikační služby, poskytování služeb vztahujících se k příjmu, zpracování, zobrazení, záznamu, vyhledávání nebo přenosu dat, poskytování hlasových a datových komunikačních služeb, veškeré uvedené služby obsažené v této třídě, přenos a zpracování dat ze vzdálených lokací na mobilní telefony, služby pro síť s přidanou hodnotou (VAN), poskytování připojení k bezdrátovým sítím LAN, poskytování přístupu k elektronickým vývěškám prostřednictvím globální počítačové sítě, poradenské služby týkající se telekomunikací, odborné poradenství v oblasti telekomunikačních přístrojů a zařízení, přístrojů a zařízení pro zasilání a přijímání zpráv, přístrojů a zařízení pro přenos dat a datových síťových přístrojů a zařízení; (42) pronájem osobních počítačů a příručních počítačů, počítačové a softwarové poradenství, analýzy počítačových a telekomunikačních systémů a sítí, návrh počítačových sítí pro třetí osoby, počítačové programování pro třetí osoby, počítačové služby, a to tvorba a údržba webových sítí pro třetí osoby, integrační služby počítačových systémů týkající se velkoobchodních a maloobchodních finančních služeb, a to např. regenerace dat, počítačové programování, počítačové systémové analýzy, tvorba software, tvorba počítačových systémů, databázové, on-line, interaktivní databázové a internetové poradenské a konzultační služby týkající se elektronických databázových služeb, databázové, on-line, interaktivní databázové a internetové poradenské a konzultační služby - to vše týkající se služeb ve třídě 42, a to databázové, databázové, on-line, interaktivní databázové a internetové informační služby týkající se elektronických databázových služeb poskytujících informace o počasí a restauracích, o službách bukovacích kanceláří a turistických informačních službách (ubytování), design, kreslení a psaní textu na zakázku - to vše pro

sestavování webových stránek na Internetu, elektronické databázové služby pro poskytování informací o počasí, nájem, půjčování a pronájem počítačového hardwaru, softwaru a firmwaru, jakož i hardwaru, softwaru a firmwaru pro zpracování dat, nájem, půjčování a pronájem počítačů a zařízení pro zpracování dat, jakož i přístrojů a zařízení používaných s výše uvedenými výrobky, hosting webových stránek třetích osob na počítačových serverech pro globální počítačové síť, informační a poradenské služby (včetně poskytování informací) týkající se počasí, pronájem nebo poskytování přístupového času k počítačovým databázím, webovým šitům, domovským stránkám a bulletinovým vývěškám třetích osob, tvorba počítačového softwaru stažitelného z globální počítačové sítě, poskytování dočasného užívání on-line nestažitelného softwaru pro počítačem podporované projektování (CAD), pro počítačové vyhledávací nástroje, pro hry, obslužné programy a pro zpracování textu, poskytování dočasného užívání on-line nestažitelného softwaru používaného jako tabulkový kalkulátor, poskytování dočasného užívání on-line nestažitelného softwaru používaného pro správu databází, testovací služby, aktualizace počítačového softwaru pro třetí osoby, psaní, vývoj, aktualizace a design počítačového softwaru, tvorba vyhledávacích nástrojů.

Třídy výrobků a služeb:

9, 35, 38, 42

(210) O-510171

(111) **342865**

(220) 30.04.2014

(151) 17.12.2014

(540)



(594) Kombinovaná

(730) **Golf Arts s.r.o.**, Dělnická 856/46, Praha 7, 17000, CZ

(511) (9) laserové zaměřovače, anemometry, audiovizuální zařízení, brýle, dálkoměry, kompaktní disky, DVD přehrávače, expozimetry, GPS navigační přístroje, kompaktní optické disky, CD ROM, krokoměry, rychloměry, USB disky, videorekordéry, DVD (přetříděno ze tř. 16); (12) golfové vozíky (non-elektrické, elektrické), balóny (vzdušné), jízdní kola, mopedy, přívěsy, vozíky na zavazadla; (14) hodinky, chronometry, spony do kravat, přívěšky, šperky; (16) alba, atlasy, papír, brožury, knihy, letáky, manuály, mapy, plnicí pera, pohlednice, prospekty, tiskoviny; (18) aktovky, batohy, diplomatky, hole, deštníky, kabelky; (24) prádlo stolní, ručníky, utěrky, vlaječky; (25) boty, golfová obuv, bundy, čepice, sportovní obuv, obuv pro volný čas, oblečení, golfové oblečení, oblečení pro sport, oblečení pro volný čas, kombinézy, trika, svetry, vesty, kalhoty, krátké kalhoty, sukně, kalhoty, ponožky, pásky, spodní prádlo, nepromokavé oblečení, šály, rukavice, klobouky textilní (přetříděno ze tř. 24); (28) golfové hole, golfové vaky na kolečkách nebo bez koleček, nástroje na úpravu golfových značek, nástroje na úpravu drnů pro golf, plovací pásy, golfové rukavice, golfové míče; (35) marketing, obchodní činnost (služby, poradenství v-), obchodní management, obchodní nebo podnikatelský průzkum, oceňování a odhady v oblasti podnikání, prodej výrobků ze tř. 9, 12, 14, 16, 18, 24, 25, 28 prostřednictvím e-shopu, velkoobchodní prodej výrobků ze tř. 9, 12, 14, 16, 18, 24, 25, 28, předvádění zboží, zaslání reklamních materiálů; (37) servis golfových holí; (41) klubové služby, organizování a vedení seminářů, organizování sportovních a vzdělávacích soutěží, provozování sportovních zařízení, sportovních tréninků a sportovních setkání, provozování golfových hřišť.

Třídy výrobků a služeb:

9, 12, 14, 16, 18, 24, 25, 28, 35, 37, 41

(210) O-513278

(111) **342945**

(220) 13.09.2013

(151) 23.12.2014

(540)

PUTORIUS

(592) Slovní

(730) **PUTORIUS s.r.o.**, Ruzyňská 269/18, Praha 6, 16100, CZ

(511) (3) kosmetické přípravky, hygienické potřeby pro kosmetické účely, jako mýdla, mýdla tekutá, šampóny vlasové i tělové, pěny a soli do koupelí, čističí prostředky pro pleť, opalovací krémy, pleťové masky, balzámy na rty, krémy, zubní pasty, prášky, vodičky, přípravky k čištění, leštění, bělení, praní a odmašťování pro průmysl a domácnost, včetně pracích prášků a gelů, aviváží, škrobů, tekutých a sypkých písků v rámci této třídy, čističe oken a odpadů, grilů, WC, úklidové prostředky, voňavkářské výrobky, parfémy, éterické oleje, dekorativní kosmetika jako rtěnky, umělé řasy, makeupy; (5) výrobky a přípravky chemické, farmaceutické, veterinární, hygienické, dezinfekční, antiseptické, antibakteriální a antiparazitní v rámci této třídy, pro léčebné účely, dezinfekční prostředky, potravinové doplňky, zejména dietetické pro léčebné účely, farmaceutické a výživové potraviny a posilující poživatiny pro léčebné účely, včetně nápojů pro léčebné účely, jako jsou proteinové, vitamínové, multivitaminové, energetické, iontové, izotonické nápoje, též obohacené adaptogeny, minerální vody (včetně stopových prvků), dietetické a výživové nápoje, vše pro léčebné účely, dietní a nutriční přípravky k léčebným účelům, proteinové, vitamínové, multivitaminové, energetické, iontové, minerální (včetně stopových prvků) a výživové preparáty pro léčebné účely, bylinné čaje pro lékařské účely, léčivé byliny, cukrovinky nebo pastilky nebo tabletky nebo tobolky nebo kapsle nebo žvýkačky s léčivými přísadami, dietetické látky upravené pro lékařské účely, výživa pro kojence, doplňky výživové pro lékařské účely, bílkovinné přípravky nebo potravina pro lékařské účely, balzámy a krémy na masti pro lékařské účely, léčivé oleje, olej pro lékařské účely, tuky pro lékařské účely, léčivé soli, tinktury pro lékařské účely, vitamínová a minerální výživa ve formě koncentrátů, proteinové koncentráty jako výživné přísady k potravinám pro léčebné účely, droždí pro farmaceutické účely, výživné nebo dietetické přípravky pro lékařské účely pro denní doplnění stravy (včetně fitness přípravků) jako instantní strava nebo samostatná (vlastní) směs, která se skládá hlavně z mléka v prášku nebo ze živočišných nebo zeleninových proteinů, také s přísadkou vitamínů nebo minerálů nebo stopových prvků nebo cukru, přírodní léčivé výtažky, posilující a antibakteriální přípravky - tonika, drogy pro léčebné účely, farmaceutické přípravky pro péči o pokožku, medicínální sirupy a emulze, výtažky z bylin a kombinované přípravky vitamínů, minerálů, stopových prvků a bylinných výtažků, vše pro léčebné účely, výrobky pro prevenci nebo utišení bolesti, výrobky ze zředěných vod pro léčebné účely; (35) zprostředkovatelská činnost v obchodu, předvádění zboží, zprostředkování interaktivního obchodu a budování prodejních, shromažďování různého zboží pro třetí osoby (kromě jejich přepravy), v rozsahu zboží tříd 3, 5, 29, 30, 31, 32 a 33 za účelem umožnění spotřebitelům, aby si tyto výrobky mohli pohodlně prohlížet a nakupovat, exportní a importní činnost, dovozní a vývozní agentura.

Třídy výrobků a služeb:

3, 5, 35

(210) O-507537

(111) **343001**

(220) 13.03.2014

(151) 23.12.2014

(540)



(594) Kombinovaná

(730) **SAP s.r.o.**, Sněť 24, Dolní Kralovice, 25768, CZ

(740) PROPATENT, JUDr. Matěj Sedláček, Pod Pekařkou 107/1, Praha 4, Podolí, 14700

(511) (7) silniční stroje, zemědělské stroje; (12) auta, automobily, automobilové podvozky, karosérie automobilů, karosérie vozidel, nákladní auta, nákladní

vozidla, nákladní dodávková vozidla, vozidla (podvozky), vozidla vojenská transportní; (35) obchodní činnost ve spojení s výrobky a službami uvedenými ve třídách 7, 12 a 35, licence na výrobky a služby (uvedenými ve třídách 7, 12 a 35) ostatních (komerční správa), propagační činnost, reklama, pomoc při řízení obchodní činnosti.

Třídy výrobků a služeb:
7, 12, 35

(210) O-512083

(111) **343017**
(220) 03.04.2014
(151) 23.12.2014
(540)



(594) Kombinovaná
(730) **TROJHALÍ KAROLINA**, K Trojhalí 3361/5, Ostrava, Moravská Ostrava, 70200, CZ
(511) (9) magnetické, optické a jiné nosiče dat, informací, zvukových, obrazových a zvukově obrazových záznamů, spadající do této třídy, on-line dostupné informace na nosičích nebo v elektronických datových, informačních a komunikačních sítích; (16) tiskárenské výrobky, zejména knihy, periodické i neperiodické publikace, plakáty, prospekty, fotografie, časopisy, programy kulturních a společenských akcí, tištěné informační materiály, papírové reklamní předměty, reklamní a propagační materiály kancelářského charakteru; (25) oděvy, pokrývky hlavy; (35) obchodní administrativa a služby, zejména obchodní informační služby, obchodní propagační služby, obchodní reklamní služby, obchodní poradenské služby pro třídy výrobků a služeb tř. 9, 16, 25, 36, 37, 41, 42, 43, zprostředkování obchodu a obchod pro výrobky a služby ve tř. 9, 16, 25, 36, 37, 41, 42, 43, propagační, reklamní a inzertní činnost a služby, poradenské a zprostředkovatelské služby související zvláště s tiskem, propagací, reklamou, inzercí a marketingem, reklama on-line v počítačové síti; (36) služby nemovitostí, služby pronájmu nemovitostí, služby správců nemovitostí, financování pronájmu, zprostředkování uvedených služeb, finanční služby; (37) rekonstrukce staveb, památkových a uměleckých objektů; (41) organizování a provádění odborných, vzdělávacích, výchovných, kulturních, sportovních a zábavních akcí, zejména pořádání výstav, přednášek, seminářů, koncertů, provozování výstavních sál, galerií, poradenské a zprostředkovatelské služby v oblasti školství, výchovy, sportu, zábavy a vzdělání, informace o možnostech zábavy, služby pro oddech, rekreaci a relaxaci v rámci této třídy, vydavatelská činnost v oblasti periodických a neperiodických publikací kromě reklamních a propagačních tisků; (42) projekční činnost a realizace technických projektů, studie technických projektů, inženýrská činnost v investiční výstavbě; (43) restaurační zařízení a zařízení veřejného stravování, zprostředkovatelské služby týkající se restauračních zařízení a zařízení veřejného stravování.

Třídy výrobků a služeb:
9, 16, 25, 35, 36, 37, 41, 42, 43

(210) O-512603

(111) **343559**
(220) 18.04.2014
(151) 14.01.2015
(540)



(594) Kombinovaná
(730) **Průcha Milan Ing.**, Pod Rapidem 2476/14, Praha 10, 10000, CZ
(511) (35) zprostředkování úkonů v registru vozidel; (36) zprostředkování pojištění, služby finanční, včetně leasingu a úvěru, zprostředkování leasingových a úvěrových smluv, zejména na dopravní prostředky.

Třídy výrobků a služeb:
35, 36

(210) O-512992

(111) **345205**
(220) 14.03.2014
(151) 15.04.2015
(540)



(594) Kombinovaná
(730) **Firla Libor Ing.**, Formanská 202, Praha 4, Újezd u Průhonic, 14900, CZ
Adolf Marek Ing., Formanská 203, Praha 4, Újezd u Průhonic, 14900, CZ
(740) PROPATENT, JUDr. Matěj Sedláček, Pod Pekařkou 107/1, Praha 4, Podolí, 14700
(511) (6) kovové okenní rámy, kovové bodové, pásové a sedlové světlíky, kovové zařízení odvodu kouře a tepla v rámci této třídy, kovové stavební materiály a konstrukce, zejména hliníkové systémy pro stavebnictví, stavební materiál z válcovaného kovu, kovové montované haly a ocelové konstrukce, zámečnické výrobky; (36) správa a pronájem nemovitostí; (37) výroba a montáž vyhrazeného požárně-bezpečnostního zařízení dle vyhlášky č. 248/2001 Sb., výroba a montáž střešních světlíků a prosvětlovacích pásů včetně otvíracích částí a ovládání, rekonstrukce, revize a tlakové zkoušky vyhrazeného požárně-bezpečnostního zařízení, klempířství, montáže lešení.

Třídy výrobků a služeb:
6, 36, 37

(210) O-512095

(111) **348353**
(220) 04.10.2013
(151) 09.09.2015
(540)

Národní ústav duševního zdraví

(592) Slovní
(730) **Národní ústav duševního zdraví**, Topolová 748, Klecany, 25067, CZ
(740) JUDr. Ondřej Kochman, advokát, Londýnská 674/55, Praha 2, 12021
(511) (41) praktické cvičení, kluby - služby zdraví (zdravotní a kondiční cvičení), organizování a vedení konferencí, organizování a vedení kongresů, organizování a vedení seminářů, organizování a vedení sympozií, organizování kulturních nebo vzdělávacích výstav, školení, vyučování, instruktážní cvičení, výchovný výcvik, vydávání knih, vydávání textů, s výjimkou reklamních nebo náborových, vyučování, vzdělávání, výuka (vyučování), vzdělávací informace, vzdělávání (výchovné služby), knihovny (půjčovny knih), vydávání elektronických knih a časopisů on-line; (42) biologický výzkum, chemický výzkum, klinické studie,

laboratorní (vědecké) služby, vědecký výzkum, biologický výzkum, výzkum v oblastech chemie; (44) poradenství v oblasti farmacie, fyzikální terapie, fyzioterapie, léčba toxikomanů, lékařské služby, služby nemocnice, neurologie (chiropraktika), ošetrovatelské služby, služby psychologa, zdravotnická střediska, terapeutické služby, zdravotní péče, zdravotní poradenství, pronajímání zdravotních (zdravotnických) zařízení.

Třídy výrobků a služeb:
41, 42, 44

(210) O-508066

(111) **348875**
(220) 30.06.2013
(151) 07.10.2015
(540)



(594) Kombinovaná
(730) **HW group s.r.o.**, Rumunská 26/122, Praha 2, 12000, CZ
(740) Loskotová & partneři, patentová a známková kancelář, Ing. Gabriela Loskotová, K Závětinám 727, Praha 5, 15500

(511) (9) GSM zařízení pro sledování proměnných prostředí jako je teplota, vlhkost, světlo, únik vody, záplavy, pohyb, vibrace, kouř, plyn, proudění vzduchu a elektrických proměnných jako napájení, napětí, proud a kontakt (otevřeno / zavřeno) s upozorněním emailem, telefonem a SMS a se záznamem dat; (38) vzdálený dohled a vzdálené řízení procesů; (42) výzkum, vývoj, inženýrské práce, návrh a vývoj přístrojů pro měření, signalizaci a kontrolu včetně poradenství, návrh a vývoj senzorů včetně poradenství.

Třídy výrobků a služeb:
9, 38, 42

(210) O-505666

(111) **350745**
(220) 05.05.2014
(151) 13.01.2016
(540)

NGM

(594) Slovní grafická
(730) **Skřivánek Michal Ing.**, č. p. 99, Ráby, 53352, CZ
Gašková Nikoleta, Školní 866, Pardubice, Svítkov, 53006, CZ
(740) Macek and Partners, Mgr. Jiří Macek, patentový zástupce, Sázavská 751/16, Praha 2, Vinohrady, 12000
(511) (22) struny k technickým účelům, motouzy z přírodních, umělých nebo plastických látek; (23) pletací příze.

Třídy výrobků a služeb:
22, 23

(210) O-513345

(111) **373980**
(220) 21.05.2013
(151) 03.07.2019
(540)

Melon

(592) Slovní
(730) **Melon World GmbH**, Rellinghauser Straße 334 h, Essen, 45136, DE
(740) Čermák a spol., JUDr. Karel Čermák jr. Ph.D., LL.M., Elišky Peškové 735/15, Praha 5, 15000
(511) (9) ochranné přilby pro sportovce, cyklistické přilby, skatové helmy, helmy na snowboarding, přilby pro kajakáře, lezecké helmy, helmy na skútry, jezdecké přilby, helmy na paintball, jezdecké helmy, helmy pro sportovní létání, ochranné přilby pro dělníky; (25) opasky (k oděvům), rukavice, šortky bermudy, krátké kalhoty pro surfování, pánské plavky, bikiny, plavky, pánské plavky, baseballové čepice, plavecké čepice, čepice, pletené čepice, cyklistické dresy, chrániče uší (proti chladu, jako pokrývka hlavy), čelenky, potítka na zápěstí, sportovní bundy, polokošile, trička, cargo kalhoty, boxerky, sportovní ponožky, tenké tepláky, svetry, dámské rovné vestičky, větrovky, flaušové pulovry, pulovry.

Třídy výrobků a služeb:
9, 25

(210) O-554310

Zániky ochranných známek uplynutím doby platnosti

Kapitola obsahuje údaje o ochranných známkách, které zanikly uplynutím doby platnosti podle ustanovení § 29 odst. 1 zákona č. 441/2003 Sb.

Číslo zápisu (111)	Číslo přihlášky (210)	Datum zániku (141)
176757	72542	26.10.2022
178423	72640	29.10.2022
178424	72642	30.10.2022
180310	72599	29.10.2022
181167	72601	29.10.2022
181309	72670	30.10.2022
181934	72558	26.10.2022
182642	72543	26.10.2022
184272	72660	30.10.2022
184420	72661	30.10.2022
184638	72567	26.10.2022
186134	72657	30.10.2022
188543	72655	30.10.2022
188544	72658	30.10.2022
223587	72662	30.10.2022
254099	185060	29.10.2022
254717	184970	24.10.2022
254718	184971	24.10.2022
254722	185035	25.10.2022
255310	184950	24.10.2022
255312	184974	24.10.2022
255315	184977	24.10.2022
255318	184981	24.10.2022
255328	185114	30.10.2022
255330	185116	30.10.2022
255960	184956	24.10.2022
255966	184998	25.10.2022
255968	185002	25.10.2022
255973	185039	29.10.2022
255976	185054	29.10.2022
255980	185063	29.10.2022
255987	185080	30.10.2022
255988	185081	30.10.2022
256666	184982	25.10.2022
256675	185016	25.10.2022
256676	185024	25.10.2022
256677	185025	25.10.2022
256685	185073	30.10.2022
256691	185108	30.10.2022
257304	185036	26.10.2022
257305	185037	26.10.2022
257308	185044	29.10.2022

Číslo zápisu (111)	Číslo přihlášky (210)	Datum zániku (141)
258137	185019	25.10.2022
258139	185066	29.10.2022
258855	184961	24.10.2022
258857	184997	25.10.2022
259731	185007	25.10.2022
263890	185013	25.10.2022
263891	185014	25.10.2022
264254	185020	25.10.2022
264255	185021	25.10.2022
264256	185022	25.10.2022
264257	185023	25.10.2022
264290	184964	24.10.2022
270474	185031	25.10.2022
274414	184988	25.10.2022
329926	499193	25.10.2022
330793	499175	24.10.2022
331195	499222	26.10.2022
331420	499165	24.10.2022
331421	499166	24.10.2022
331422	499167	24.10.2022
331425	499200	25.10.2022
331426	499203	25.10.2022
331427	499204	25.10.2022
331429	499206	25.10.2022
331432	499234	26.10.2022
331434	499237	26.10.2022
331435	499239	26.10.2022
331621	499228	26.10.2022
331624	499232	26.10.2022
331791	499169	24.10.2022
331793	499304	30.10.2022
331933	499179	24.10.2022
331934	499180	24.10.2022
331936	499184	24.10.2022
331937	499305	30.10.2022
332071	499183	24.10.2022
332072	499260	28.10.2022
332078	499316	30.10.2022
332372	499202	25.10.2022
332373	499273	29.10.2022
332568	499265	29.10.2022
332683	499201	25.10.2022

Číslo zápisu (111)	Číslo přihlášky (210)	Datum zániku (141)
332684	499255	29.10.2022
332685	499269	29.10.2022
332686	499276	29.10.2022
332810	499163	24.10.2022
332811	499223	26.10.2022
332812	499278	29.10.2022
332952	499253	29.10.2022
332953	499282	29.10.2022
333162	499190	25.10.2022
333373	499164	24.10.2022
333376	499213	25.10.2022
333465	499186	24.10.2022
333466	499188	24.10.2022
333467	499251	29.10.2022
333468	499252	29.10.2022
333649	499216	26.10.2022
333650	499217	26.10.2022
333651	499218	26.10.2022
333652	499219	26.10.2022
333653	499220	26.10.2022
333654	499243	26.10.2022
333769	499254	29.10.2022
334004	499292	30.10.2022
334149	499240	26.10.2022
334151	499302	30.10.2022
334263	499168	24.10.2022
334602	499263	29.10.2022
334708	499208	25.10.2022
334709	499215	25.10.2022
334710	499224	26.10.2022
334711	499225	26.10.2022
334712	499227	26.10.2022
334877	499214	25.10.2022
335741	499257	26.10.2022
337161	499176	24.10.2022
337162	499177	24.10.2022
338787	499295	30.10.2022
340317	499174	24.10.2022
341018	499185	24.10.2022
342687	499242	26.10.2022

Vzdání se práv k ochranné známce

Vlastník ochranné známky se může podle ustanovení § 30 zákona č. 441/2003 Sb. u Úřadu písemným prohlášením vzdát práv k ochranné známce v rozsahu všech výrobků nebo služeb, pro které byla zapsána, nebo některých z nich. Účinky tohoto prohlášení nastávají dnem doručení prohlášení vlastníka ochranné známky Úřadu a nelze je vzít zpět. V této kapitole je tedy uvedeno datum účinnosti vzdání se práv k ochranné známce. Pokud se vlastník vzdal práv k ochranné známce jen v rozsahu některých výrobků a služeb, je pod příslušným INID kódem zveřejněn rovněž zbývající seznam výrobků a služeb, pro které ochranná známka zůstává zapsána. Tato kapitola dále zahrnuje údaje o ochranných známkách, u kterých vlastník písemným prohlášením omezil rozsah ochrany ve vztahu k prvku ochranné známky.

(111) 363237
(540)



(594) Kombinovaná
(210) O-540214
(580) s účinností ode dne 18.05.2023/vzdání se práv k ochranné známce

Změny vlastníků ochranných známek

Kapitola obsahuje údaje o ochranných známkách, které byly převedeny nebo přešly ve smyslu ustanovení § 15 odst. 1, 2 a § 16 zákona č. 441/2003 Sb. na jiného vlastníka v rozsahu všech zapsaných výrobků nebo služeb. Kapitola obsahuje také údaje o zajišťovacích převodech.

Číslo zápisu (111)	Dřívější vlastník (770)	Nynější vlastník (730)	S účinností od (580)
212044	NTC Corporate Finance SE, Old Bond Street 12, London, GB	ČEKIA Corporate Finance s.r.o., Říční 456/10, Praha 1, Malá Strana, 11800, CZ	23.05.2023
217909	Max Rohr, Inc., 300 Delaware Avenue, Wilmington, DE, US	ITG Cigars Inc. (a Delaware, U.S.A. corporation), 714 Green Valley Road, Greensboro, 27408, NC, US	23.05.2023
217910	Max Rohr, Inc., 300 Delaware Avenue, Wilmington, DE, US	ITG Cigars Inc. (a Delaware, U.S.A. corporation), 714 Green Valley Road, Greensboro, 27408, NC, US	23.05.2023
230314	RNDr. Zákopčaník Ján, Ovčí Hájek 2156/10, Praha 5, 15500, CZ	Zákopčaníková Anežka Ing. arch., Ovčí hájek 2156/10, Praha 5, Stodůlky, 15800, CZ	22.05.2023
338127	Pham Thi Que, Na Suchých 329, Vestec u Prahy, 25242, CZ	MPQTTR s.r.o., Na Suchých 329, Vestec, 25250, CZ	22.05.2023
340253	SYSTHERM s.r.o., K Papírně 172/26, Plzeň, 31200, CZ	GREENTHERM CAD s.r.o., K Papírně 172/26, Plzeň, Bukovec, 31200, CZ	23.05.2023
347695	SYSTHERM s.r.o., K Papírně 172/26, Plzeň, 31200, CZ	GREENTHERM CAD s.r.o., K Papírně 172/26, Plzeň, Bukovec, 31200, CZ	23.05.2023
347712	DIANA COMPANY, spol. s r.o., Rumunská 8, Praha 2, 12000, CZ	Hotel Property Management s.r.o., Panská 897/12, Praha 1, Nové Město, 11000, CZ	22.05.2023
347713	DIANA COMPANY, spol. s r.o., Rumunská 8, Praha 2, 12000, CZ	Hotel Property Management s.r.o., Panská 897/12, Praha 1, Nové Město, 11000, CZ	22.05.2023
360764	SYSTHERM s.r.o., K Papírně 172/26, Plzeň, 31200, CZ	SYMONTA s.r.o., K Papírně 172/26, Plzeň, Bukovec, 31200, CZ	23.05.2023
360765	SYSTHERM s.r.o., K Papírně 172/26, Plzeň, 31200, CZ	SYMONTA s.r.o., K Papírně 172/26, Plzeň, Bukovec, 31200, CZ	23.05.2023
366621	AZair s.r.o., Koulova 1564/11, Praha 6 - Dejvice, 16000, CZ	AZair Data s.r.o., Koulova 1564/11, Praha 6, Dejvice, 16000, CZ	23.05.2023
371281	CJ CGV CO., LTD., I-PARK Mall 6th FL. 55, Hangang-daero 23-gil, Yongsan-gu, Seoul, KR	CJ 4DPLEX CO., LTD, I-PARK Mall 8th Fl, 55, Hangang-daero 23-gil, Yongsan-gu, Seoul, KR	23.05.2023
371282	CJ CGV CO., LTD., I-PARK Mall 6th FL. 55, Hangang-daero 23-gil, Yongsan-gu, Seoul, KR	CJ 4DPLEX CO., LTD, I-PARK Mall 8th Fl, 55, Hangang-daero 23-gil, Yongsan-gu, Seoul, KR	23.05.2023
371659	CJ CGV CO., LTD., I-PARK Mall 6th FL. 55, Hangang-daero 23-gil, Yongsan-gu, Seoul, KR	CJ 4DPLEX CO., LTD, I-PARK Mall 8th Fl, 55, Hangang-daero 23-gil, Yongsan-gu, Seoul, KR	23.05.2023
371660	CJ CGV CO., LTD., I-PARK Mall 6th FL. 55, Hangang-daero 23-gil, Yongsan-gu, Seoul, KR	CJ 4DPLEX CO., LTD, I-PARK Mall 8th Fl, 55, Hangang-daero 23-gil, Yongsan-gu, Seoul, KR	23.05.2023
372549	Top-in.cz, a.s., Hněvkovského 30/65, Brno jih, Komárov, 61700, CZ	GOFIS s.r.o., Jeremenkova 763/88, Praha 4, Podolí, 14000, CZ	23.05.2023
377940	Best-LED s.r.o., Tepelská 137/3, Mariánské Lázně, Úšovice, 35301, CZ	STENO CZ s.r.o., 304, Mikulovice, 53002, CZ	22.05.2023
377940	STENO CZ s.r.o., 304, Mikulovice, 53002, CZ	PIVOVAR - PIVNÍ SKAUT a.s., Tepelská 137/3, Mariánské Lázně, Úšovice, 35301, CZ	22.05.2023
388742	TEXTILE FACTORY s.r.o., Přívozní 1054/2, Praha 7, Holešovice, 17000, CZ	TUCHLER jevištní & textilní technika, spol. s r.o., Komenského 427, Újezd u Brna, 66453, CZ	22.05.2023
393666	Ecolino s.r.o., Rybná 716/24, Praha 1, Staré Město, 11000, CZ	ecolino distribution s.r.o., Kaprova 42/14, Praha 1, Staré Město, 11000, CZ	23.05.2023

Změny v údajích o vlastnících ochranných známek

Kapitola obsahuje ochranné známky, u kterých byla v rejstříku ochranných známek vyznačena změna v údajích o vlastnících ve smyslu ustanovení § 27 odst. 2 a 7 zákona č. 441/2003 Sb.

Číslo zápisu (111)	Vlastník (730)	S účinností od (580)
174394	VUMS LEGEND, spol. s r.o., Muchova 240/6, Praha 6, Dejvice, 16000, CZ	18.05.2023
221174	PRIOR ČESKÁ REPUBLIKA s.r.o., Lannova tř. 1461/22, České Budějovice, České Budějovice 6, 37001, CZ	17.05.2023
256815	FRIGOPRIMA spol. s r.o., K Vápence č. ev. 602, Mikulov, 69201, CZ	19.05.2023
256816	FRIGOPRIMA spol. s r.o., K Vápence č. ev. 602, Mikulov, 69201, CZ	19.05.2023
258679	Triola a.s., 5. května 1640/65, Praha 4, Nusle, 14000, CZ	23.05.2023
259540	Triola a.s., 5. května 1640/65, Praha 4, Nusle, 14000, CZ	23.05.2023
263002	DYTRON s.r.o., Slovanská 928/8, Nový Jičín, 74101, CZ	19.05.2023
263725	NALCOM s.r.o., Legerova 148, Kolín, Kolín III, 28002, CZ	22.05.2023
265349	AMiT spol. s r.o., Radlická 740/113c, Praha 5, Jinonice, 10900, CZ	18.05.2023
265350	AMiT spol. s r.o., Radlická 740/113c, Praha 5, Jinonice, 10900, CZ	18.05.2023
265926	DYTRON s.r.o., Slovanská 928/8, Nový Jičín, 74101, CZ	19.05.2023
266874	NEXIMA a.s., K Třebonicům 100/34, Praha 5, Řeporyje, 15500, CZ	22.05.2023
268935	G.P.S. Ofa s.r.o., č. p. 86, Mezouň, 26716, CZ	17.05.2023
293178	PRIOR ČESKÁ REPUBLIKA s.r.o., Lannova tř. 1461/22, České Budějovice, České Budějovice 6, 37001, CZ	17.05.2023
300313	PRIOR ČESKÁ REPUBLIKA s.r.o., Lannova tř. 1461/22, České Budějovice, České Budějovice 6, 37001, CZ	17.05.2023
300314	PRIOR ČESKÁ REPUBLIKA s.r.o., Lannova tř. 1461/22, České Budějovice, České Budějovice 6, 37001, CZ	17.05.2023
334813	Nedaleko Gastro Group s.r.o., Jezuitská 6/1, Brno, Brno-město, 60200, CZ	22.05.2023
334814	Nedaleko Gastro Group s.r.o., Jezuitská 6/1, Brno, Brno-město, 60200, CZ	22.05.2023
334815	Nedaleko Gastro Group s.r.o., Jezuitská 6/1, Brno, Brno-město, 60200, CZ	22.05.2023
334859	Rewise s.r.o., Papírníkova 1007/2, Praha 4, Kamýk, 14200, CZ	17.05.2023
335634	VINICOLA, s.r.o., Lanžhotská 3472/27, Břeclav, 69002, CZ	22.05.2023
335636	STES a.s., Atletická 2474/8, Praha 6, Břevnov, 16900, CZ	22.05.2023
335919	RUPA, spol. s r.o., Poslední 215/8, Praha 10, Hostivař, 10200, CZ	18.05.2023
336036	CNCB - Czech Non-Banking Credit Bureau, z.s.p.o., Štětškova 1638/18, Praha 4, Nusle, 14000, CZ	18.05.2023
336037	CNCB - Czech Non-Banking Credit Bureau, z.s.p.o., Štětškova 1638/18, Praha 4, Nusle, 14000, CZ	18.05.2023
337088	Nedaleko Gastro Group s.r.o., Jezuitská 6/1, Brno, Brno-město, 60200, CZ	22.05.2023
337097	Hodná holka, s.r.o., Podholí 360/6, Praha 6, Lysolaje, 16500, CZ	23.05.2023
337276	TROYSKÁ UNCE a.s., Vratislavova 1/21, Praha 2, Vyšehrad, 12800, CZ	17.05.2023
337561	Jípka moje jazykovka, s.r.o., Národní 416/37, Praha 1, Staré Město, 11000, CZ	22.05.2023
337885	HLAVA, s. r. o., Světická 1092/2, Praha, 10000, CZ	18.05.2023
337922	Fišer Josef Bc., Antonína Raymonda 987, Kladno, Rozdělov, 27204, CZ	22.05.2023
338112	VINICOLA, s.r.o., Lanžhotská 3472/27, Břeclav, 69002, CZ	22.05.2023
339027	PRIOR ČESKÁ REPUBLIKA s.r.o., Lannova tř. 1461/22, České Budějovice, České Budějovice 6, 37001, CZ	17.05.2023
339233	REPORTING.CZ, s.r.o., Sokolovská 131/86, Praha 8, Karlín, 18600, CZ	18.05.2023
340666	MP Sweet, s.r.o. Dvořák Petr, č. p. 242, Kostelec u Křížků, 25168, CZ	23.05.2023
341578	AUKRO s.r.o., Londýnské náměstí 886/4, Brno, Štýřice, 63900, CZ	18.05.2023
343017	TROJHALÍ KAROLINA, K Trojhalí 3361/5, Ostrava, Moravská Ostrava, 70200, CZ	18.05.2023
345205	Adolf Marek Ing., Formanská 203, Praha 4, Újezd u Průhonic, 14900, CZ	17.05.2023
351472	Pejskar & spol., spol. s r.o., Kostelecká 894/61, Praha 9, Čakovice, 19600, CZ	18.05.2023
355238	Pejskar & spol., spol. s r.o., Kostelecká 894/61, Praha 9, Čakovice, 19600, CZ	18.05.2023
355505	Pejskar & spol., spol. s r.o., Kostelecká 894/61, Praha 9, Čakovice, 19600, CZ	18.05.2023
358817	MK FLORIA, spol. s r. o., Bečovská 1326/9, Praha 10, Uhřetěves, 10400, CZ	22.05.2023