

Číselné INID kódy pro označování bibliografických dat technických řešení

INID Codes for the identification of bibliographic data of technical solutions

(Standard WIPO ST. 9 a ST. 80)

(11)	číslo patentu/zápisu/osvědčení	(11)	Number of the patent/registration/certification
(15)	datum zápisu průmyslového vzoru	(15)	Industrial design registration date
(21)	číslo přihlášky/žádosti	(21)	Application number
(22)	datum podání přihlášky/žádosti	(22)	Date of application filing
(23)	údaje o výstavní prioritě	(23)	Exhibition priority data
(28)	počet průmyslových vzorů	(28)	Number of industrial designs included in the application
(31)	číslo prioritní přihlášky	(31)	Number of priority application
(32)	datum podání prioritní přihlášky	(32)	Filing date of priority application
(33)	země priority	(33)	Priority country
(40)	datum zveřejnění přihlášky vynálezu	(40)	Date of publication of patent application
(45)	datum zveřejnění zapsaného průmyslového vzoru	(45)	Publication date of the registered industrial design
(47)	datum zveřejnění udělení patentu a zápisu užitého vzoru, datum zápisu užitého vzoru, datum oznámení udělení evropského patentu v Evropském patentovém věstníku	(47)	Publication date of patent granting and publication date of utility model registration, registration date of utility model, publication date of European patent granting in the European patent bulletin
(51)	mezinárodní patentové třídění/Locarnské třídění průmyslových vzorů	(51)	International Patent Classification/ Locarno Classification for Industrial Designs
(54)	Název	(54)	Title
(55)	vyobrazení průmyslového vzoru	(55)	Reproduction of the industrial design
(57)	Anotace	(57)	Abstract
(68)	číslo základního patentu	(68)	Number of the basic patent
(71)	označení přihlašovatele/žadatele	(71)	Applicant
(72)	označení původce	(72)	Inventor
(73)	označení majitele/vlastníka	(73)	Owner
(74)	označení zástupce	(74)	Attorney's name and address
(86)	číslo mezinárodní přihlášky	(86)	International application number
(87)	číslo mezinárodního zveřejnění	(87)	International publication number
(92)	datum a číslo první registrace přípravku pro Českou republiku	(92)	Date and number(s) of the first authorization to market the product in the CZ
(93)	datum, číslo a země první registrace přípravku v rámci Společenství	(93)	Date, number(s) and country of the first authorization to market the product in the EEC
(94)	doba platnosti osvědčení	(94)	Term of certification validity
(95)	označení a typ přípravku	(95)	Name of the product and product type
(96)	datum podání a číslo evropské patentové přihlášky	(96)	European patent application filing date and number
(97)	datum zveřejnění a číslo zveřejnění evropské patentové přihlášky v Evropském patentovém věstníku	(97)	European patent application publication date and publication number in the European patent bulletin

Číselné INID kódy pro označování bibliografických dat technických řešení

INID Codes for the identification of bibliographic data of technical solutions

(Standard WIPO ST.50)

(15)	Informace o opravě	(15)	Correction information
(48)	Datum publikace opraveného dokumentu	(48)	Date of issuance of a corrected document

Číselné INID kódy pro označování bibliografických dat ochranných známek

INID codes and minimum required for the identification Of bibliographics data relating to marks

(Standard WIPO ST.60)

(111)	Číslo zápisu ochranné známky (registrace)	(111)	Number of registration
(151)	Datum zápisu ochranné známky	(151)	Date of the registration
(210)	Číslo přihlášky ochranné známky (spisu)	(210)	Number of the application
(220)	Datum podání přihlášky	(220)	Date of filing of the application
(320)	Datum vzniku práva přednosti	(320)	Date of the first application
(442)	Datum zveřejnění přihlášky po průzkumu	(442)	Date of the publication of the examined application
(450)	Datum zveřejnění zápisu ochranné známky ve Věstníku	(450)	Date of publication of the registration
(510)	Seznam výrobků a služeb	(510)	List of goods and/or services
(511)	Číslo třídy výrobků a služeb	(511)	Number of the class of goods and/or services
(526)	Omezení rozsahu ochrany o prvek	(526)	Disclaimer
(540)	Znění nebo vyobrazení ochranné známky	(540)	Reproduction of the mark
(551)	Kolektivní/certifikační ochranná známka	(551)	Collective/certification mark
(552)	Ochranná známka poziční / se vzorem	(552)	Position mark or Pattern mark
(553)	Ochranná známka multimediální / pohybová	(553)	Motion mark or Multimedia mark
(554)	Ochranná známka prostorová	(554)	Three-dimensional mark
(555)	Ochranná známka holografická	(555)	Hologram mark
(556)	Ochranná známka zvuková	(556)	Sound mark
(557)	Ochranná známka čichová	(557)	Olfactory mark
(558)	Ochranná známka tvořená pouze barvou nebo kombinací barev	(558)	Mark consisting exclusively of one or several colours
(559)	Ochranná známka jiná	(559)	Other type of mark

(580)	Datum zápisu jakékoliv transakce v souvislosti s přihláškou nebo zápisem ochranné známky do rejstříku, např. změna majitele, změna jména nebo adresy, vzdání se práv k ochranné známce atd. (účinnost)	(580)	Date of recording of any kind of transaction in respect of applications or registrations (e.g. change in ownership, change in name or address, renunciation, termination of protection)
(591)	Údaje o barevnosti ochranné známky	(591)	Information concerning colour claimed
(592)	Ochranná známka slovní	(592)	Word mark
(593)	Ochranná známka obrazová	(593)	Figurative mark
(594)	Ochranná známka kombinovaná slovní a grafická	(594)	Combined word and figurative mark
(730)	Přihlašovatel/vlastník ochranné známky	(730)	The applicant or the holder of the mark
(740)	Zástupce	(740)	Name and address of the representative
(770)	Jméno a adresa dřívějšího přihlašovatele nebo vlastníka (v případě změny vlastnictví)	(770)	Name and address of the previous applicant or holder (in case of change in ownership)
(791)	Jméno a adresa nabyvatele licence	(791)	Name and address of the licensee
(793)	Podmínky a omezení licence	(793)	Indication of conditions and/or restrictions under the license
(800)	Mezinárodní zápis ochranné známky	(800)	International registration

Kódy pro kódování záhlaví oznámení publikovaných ve Věstníku

(Standard WIPO ST. 17)

BB9A	zveřejněné přihlášky vynálezů	MK1K	zánik užitého vzoru uplynutím doby platnosti
FG1K	zapsané užité vzory	MK4A	zánik patentů uplynutím doby platnosti
FG4A	udělené patenty	MK4F	zánik autorských osvědčení uplynutím doby platnosti
FG4Q	zapsané průmyslové vzory	MK4Q	zánik průmyslového vzoru uplynutím doby ochrany
LD3K	částečný výmaz užitého vzoru	MM4A	zánik patentů pro nezaplacení ročních poplatků
LD4Q	částečný výmaz průmyslového vzoru	MM4F	zánik autorských osvědčení pro nezaplacení ročních poplatků
MA4A	zánik patentu vzdáním se	ND1K	prodloužení platnosti užitého vzoru
MA4F	zánik autorských osvědčení vzdáním se	ND4Q	obnova doby ochrany průmyslového vzoru
MC3K	výmaz užitého vzoru	PA4A	změna autorského osvědčení na patent
MC4A	zrušení patentu	PC9A	změna dispozičního práva k vynálezu
MC4F	zrušení autorského osvědčení	PD1K	převod práv a ostatní změny majitelů užitého vzoru
MC4Q	výmaz průmyslového vzoru	PD4A	převod práv a ostatní změny majitelů patentů
MH1K	zánik užitého vzoru vzdáním se	PD4Q	převod práv a ostatní změny vlastníků průmyslových vzorů
MH4A	částečné zrušení patentu	QA9A	nabídka licence
MH4F	částečné zrušení autorského osvědčení	SB4A	zapsané patenty do rejstříku po odtajnění
MH4Q	zánik průmyslového vzoru vzdáním se	SB4F	zapsaná autorská osvědčení do rejstříku po odtajnění

Opravy Změny Různé

Opravy u přihlášek vynálezů s žádostí o udělení patentu

HA9A	jmenování vynálezce	HG9A	oprava chyb v třídění
HB9A	oprava jmen	HH9A	oprava nebo změna všeobecně
HC9A	změna jmen	HK9A	tiskové chyby v úředních věstnících
HD9A	oprava adres		
HE9A	změna adres		
HF9A	oprava dat		

Opravy ochranných dokumentů

Patenty	autorská osvědčení	užité vzory	průmyslové vzory	
TA4A	TA4F	TA1K	TA4Q	jmenování vynálezce
TB4A	TB4F	TB1K	TB4Q	oprava jmen
TC4A	TC4F	TC1K	TC4Q	změna jmen
TD4A	TD4F	TD1K	TD4Q	oprava adres
TE4A	TE4F	TE1K	TE4Q	změna adres
TF4A	TF4F	TF1K	TF4Q	oprava dat
TG4A	TG4F	TG1K	TG4Q	oprava chyb v třídění
TH4A	TH4F	TH1K	TH4Q	oprava nebo změna všeobecně
TK9A	TK9F	TK1K	TK4Q	tiskové chyby v úřed. věstnících

Kódy pro označování zemí a mezinárodních organizací použité ve věstníku

AE	Spojené arabské emiráty
BS	Bahamy
CA	Kanada
CN	Čína
CZ	Česká republika
CZ	Česká republika
DE	Spolková republika Německo
ES	Španělsko
FR	Francie
GB	Velká Británie
IT	Itálie
JP	Japonsko
LU	Lucembursko
PL	Polsko
PT	Portugalsko
RU	Ruská federace
SK	Slovensko
TH	Thajsko
TW	Tchaj-wan
US	Spojené státy americké

Kódy pro označování států USA použité ve věstníku

AL	Alabama
CA	California
DE	Delaware
KY	Kentucky
MD	Maryland
MI	Michigan
NY	New York
OH	Ohio
WA	Washington
WI	Wisconsin

BB9A

Zveřejněné přihlášky vynálezů - přehled podle čísel přihlášek

Dále uvedené přihlášky vynálezů byly zveřejněny dnem, uvedeným ve Věstníku podle zákona č. 527/1990 Sb., o vynálezech a zlepšovacích návrzích, ve znění pozdějších předpisů, a jsou k dispozici v patentové knihovně Úřadu průmyslového vlastnictví, Antonína Čermáka 2a, 160 68, Praha 6.

(21)	(51)	(21)	(51)	
2021-490	B 60 Q 1/26	2021-501	G 03 B 7/00	(2006.01)
2021-494	A 01 B 61/04	2021-502	G 01 J 5/02	(2006.01)
2021-497	D 04 H 1/42	2021-556	C 09 D 11/52	(2012.01)
2021-498	E 04 C 3/12	2021-570	H 01 J 37/34	(2006.01)
2021-499	A 42 B 3/06	2021-582	C 12 N 1/16	(2006.01)
2021-500	D 01 H 4/48	2021-591	C 12 N 1/16	(2006.01)

Zveřejněné přihlášky vynálezů - řazené podle MPT

- (51) **A01B 61/04** (2006.01)
(21) **2021-494**
(71) P & L, spol. s r.o., Biskupice, CZ
(72) Šedek Antonín Ing., Kralice na Hané, CZ
Daněk Petr, Biskupice, CZ
(54) **Zařízení pro horizontálně odpružené jištění pracovní jednotky proti přetížení**
(22) 27.10.2021
(57) Zařízení (1) pro odpružené jištění zemědělské pracovní jednotky (2) instalované na základní rám (6) zemědělské pracovní jednotky (2) s alespoň jedním zemědělským pracovním nástrojem pro přípravu půdy. Zemědělská pracovní jednotka (2) obsahuje paralelogram (3) s hydraulickým válcem (4), přípojovací část (5). Paralelogram (3) je uspořádán mezi základním rámem (6) a přípojovací částí (5). Zařízení (1) pro odpružené jištění zemědělské pracovní jednotky (2) je opatřeno alespoň jedním tlumícím zařízením (13) tvořeným přední opěrnou částí (7) spojenou s přípojovací částí (5) a tlumící částí (8) opatřenou alespoň jedním pružícím segmentem spojenou s paralelogramem (3). Přední opěrná část (7) a tlumící část (8) jsou spojeny do jednoho funkčního celku uspořádaného mezi základní rám (6) a přípojovací část (5).
- (74) PatentCentrum Sedlák & Partners s.r.o., Okružní 2824, České Budějovice, České Budějovice 3, 37001

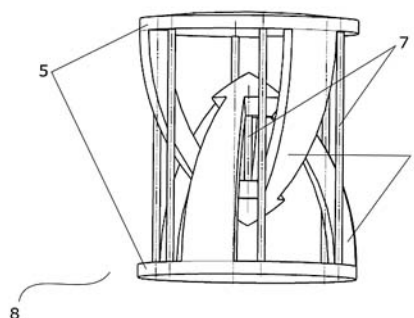

- (51) **A42B 3/06** (2006.01)
A42C 2/00 (2006.01)
(21) **2021-499**
(71) Západočeská univerzita v Plzni, Plzeň, Jižní Předměstí, CZ
(72) Bońkowski Tomasz Ing., Plzeň, Valcha, CZ
Hynčík Luděk doc. Ing., Ph.D., Blovice, CZ
(54) **Helma s vícesměrovým systémem zavěšení a postup výroby helmy**
(22) 01.11.2021
(57) Helma zahrnuje vnitřní skořepinu (4) helmy a vnější skořepinu (1) helmy, jež jsou navzájem pohyblivě spojené pomocí závěsných spojek (8). Závěsná spojka (8) zahrnuje dvě protilehlé části, z nichž každá zahrnuje podstavu (5) a z ní vystupující konzolu (6). Vrchol konzoly (6) první části je blíže podstavě (5) druhé části, než vrchol konzoly (6) druhé části. Části závěsné spojky (8) jsou spojeny flexibilními závěsy (7). Vrcholy konzol (6) jsou spojeny alespoň jedním flexibilním závěsem (7) a okrajové části podstav (5) alespoň třemi flexibilními závěsy (7). Takové spojení se vyznačuje schopností absorbovat rotační i lineární síly nárazu ve větším rozsahu než stávající řešení.
- (74) HM PARTNERS s.r.o., Štefánikova 1163/12, Kopřivnice, 74221

- (51) **B60Q 1/26** (2006.01)
F16B 5/06 (2006.01)
F16B 21/08 (2006.01)
(21) **2021-490**
(71) Škoda Auto a.s., Mladá Boleslav, Mladá Boleslav II, CZ
(72) Stránský Jiří Ing., Mnichovo Hradiště, CZ
Vinklárěk David Ing., Tumov, CZ
(54) **Upevňovací sestava**
(22) 25.10.2021
(57) Předmětem vynálezu je upevňovací sestava zahrnující fixační prvek (1), upevňovaný díl (2) a mezikus (3). Mezikus (3) je spojen s fixačním prvkem (1) a s upevňovaným dílem (2). Mezikus (3) zahrnuje první zajišťovací prvek (4) a upevňovaný díl (2) zahrnuje druhý zajišťovací prvek (5), přičemž jeden z prvního zajišťovacího prvku (4) a druhého zajišťovacího prvku (5) je uzpůsoben pro zapadnutí do druhého z prvního zajišťovacího prvku (4) a druhého zajišťovacího prvku (5). Alespoň část mezikusu (3) je pružná a uzpůsobená k silovému působení na první zajišťovací prvek (4) ve směru ke druhému zajišťovacímu prvku (5).

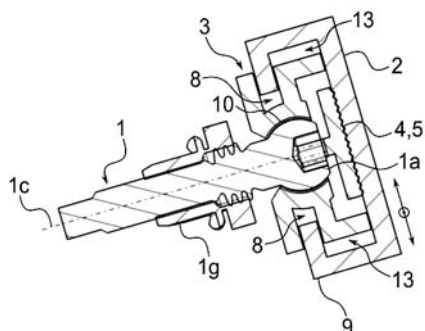

- (51) **C09D 11/52** (2014.01)
G08B 6/00 (2006.01)
A61B 5/103 (2006.01)
- (21) **2021-556**
- (71) Česká zemědělská univerzita v Praze, Praha 6, Suchbátka, CZ
(72) Volf Jaromír prof. Ing., DrSc., Věstudies, CZ
Novák Viktor Ing., Ondřejov, CZ
Papežová Stanislava doc. Ing., CSc., Praha 10, Strašnice, CZ
Koder Petr Ing., Předměřice nad Jizerou, CZ
Syrový Tomáš doc. Ing., Ph.D., Mostek, CZ
- (54) **Zařízení na snímání rozložení tlaků**
- (22) 08.12.2021
- (57) Zařízení na snímání rozložení tlaků je charakterizováno tím, že je tvořeno taktilními senzory, které jsou uspořádány ve tvaru pravidelné pravoúhlé matice. Každý taktilní senzor se sestává z elastické nevodivé nosné fólie (1), na níž je nanášen odporový inkoust (5) jen v místech, kde dochází ke kontaktu s kruhovými elektrodami (3) a (4). Celá konstrukce je pak prořezána kruhovými otvory (7) v meziprostoru motivů kruhových elektrod (3) a (4). Na druhé straně elastické nevodivé fólie (6) je uložena smyková vrstva (8) překrytá elastickou ochrannou nevodivou krycí horní vrstvou (9). Takto vytvořenou sestavu taktilního senzoru překrývá ze strany kruhových elektrod (3) a (4) elastická ochranná nevodivá krycí spodní vrstva (10). Pod touto vrstvou (10) může být umístěna tuhá vrstva (11) zpevňující konstrukci snímače a pod ní ještě krycí vrstva (12).
- (74) Patentová kancelář VYNALEZY.cz, Mgr. Hana Jirkalová, Michelská 18/12a, Praha 4, Michle, 14000

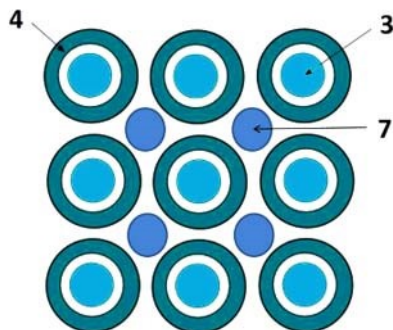

- (51) **C12N 1/16** (2006.01)
C12C 11/02 (2006.01)
C12C 12/04 (2006.01)
- (21) **2021-582**

- (71) Výzkumný ústav pivovarský a sladařský, a.s., Praha 2, Nové Město, CZ
(72) Kubizniaková Petra Ing., Praha 9, Horní Počernice, CZ
Slabý Martin Ing., Kralupy nad Vltavou, Mikovice, CZ
Hanzalíková Katarína Ing., Gbely, SK
Matoulková Dagmar RNDr., Ph.D., Trutnov, Dolní Předměstí, CZ
Brányik Tomáš prof. Ing., Ph.D., Praha 6, Liboc, CZ
- (54) **Kmen kvasinek *Kluyveromyces marxianus* CCM 9180 a jeho použití při výrobě nealkoholického piva**
- (22) 20.12.2021
- (57) Vynález se týká kmene kvasinek *Kluyveromyces marxianus* CCM 9180 izolovaného na začátku spontánního kvašení hroznového moštu, který aerobně i anaerobně zpracovává galaktózu, sacharózu, arabinózu, celiobiózu, rafinózu, xylózu, kyselinu mléčnou, glycerol a sorbitol. Nezpracovává maltózu. Vytváří ovoidní, elipsoidní nebo cylindrické buňky s rozměry 3 μm x 4 až 6 μm, které mohou vytvářet pseudomycelium. Vynález se dále týká výroby nealkoholického piva, při které hlavní fermentace mladiny probíhá kmenem kvasinek *Kluyveromyces marxianus* CCM 9180.
- (74) Dobroslav Musil a partneři s.r.o., Zábrdovická 917/11b, Brno, Zábrdovice, 61500
-
- (51) **C12N 1/16** (2006.01)
C12C 11/02 (2006.01)
C12C 12/04 (2006.01)
- (21) **2021-591**
- (71) Výzkumný ústav pivovarský a sladařský, a.s., Praha 2, Nové Město, CZ
(72) Kubizniaková Petra Ing., Praha 9, Horní Počernice, CZ
Slabý Martin Ing., Kralupy nad Vltavou, Mikovice, CZ
Hanzalíková Katarína Ing., Gbely, SK
Matoulková Dagmar RNDr., Ph.D., Trutnov, Dolní Předměstí, CZ
Brányik Tomáš prof. Ing., Ph.D., Praha 6, Liboc, CZ
- (54) **Kmen kvasinek *Cyberlindnera suaveolens* CCM 9179 a jeho použití při výrobě nealkoholického piva**
- (22) 22.12.2021
- (57) Vynález se týká kmene kvasinek *Cyberlindnera suaveolens* CCM 9179 izolovaného se sbírkového kmene RIBM Spk 8, který aerobně zpracovává glukózu, sacharózu, celiobiózu, rafinózu, xylózu, glycerol a kyselinu mléčnou, nezpracovává maltózu, a vytváří ovoidní, elipsoidní nebo sférické buňky s rozměry 4 x 4 až 6 μm, které mohou vytvářet pseudomycelium. Vynález se dále týká výroby nealkoholického piva, při které hlavní fermentace mladiny probíhá kmenem kvasinek *Cyberlindnera suaveolens* CCM 9179.
- (74) Dobroslav Musil a partneři s.r.o., Zábrdovická 917/11b, Brno, Zábrdovice, 61500
-
- (51) **D01H 4/48** (2006.01)
- (21) **2021-500**
- (71) Rieter CZ s.r.o., Ústí nad Orlicí, CZ
(72) Marek Jakub Ing., Němčice, CZ
- (54) **Způsob oddělení konce přize před obnovením předení na textilním stroji pro výrobu přize, zařízení k jeho provádění a textilní stroj pro výrobu přize**
- (22) 01.11.2021
- (57) Při oddělení konce přize (8) před obnovením předení na textilním stroji pro výrobu přize (8) se přize (8) po přerušení předení navede k výstupnímu otvoru (200) přize (8) ze spřádacího ústrojí (20) a následně se přize (8) přerušuje stříhacím ústrojím (1) pro vytvoření konce přize (8) pro zavedení do spřádacího ústrojí (20), který se zavede do spřádacího ústrojí (20) pro obnovení předení. Před přerušením přize (8) pro vytvoření konce přize (8) pro zavedení do spřádacího ústrojí (20) se ve stříhacím ústrojí (1) naakumuluje mechanická energie a tato mechanická energie se použije pro přerušování přize (8) pro vytvoření konce přize (8) pro zavedení do spřádacího ústrojí (20). Řešení se také týká zařízení pro oddělení konce přize před obnovením předení na textilním stroji pro výrobu přize (8) a textilního stroje pro výrobu přize.
- (74) Dobroslav Musil a partneři s.r.o., Zábrdovická 917/11b, Brno, Zábrdovice, 61500

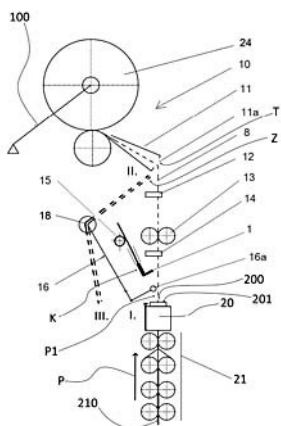

- (51) **D04H 1/42** (2012.01)
D04H 5/08 (2012.01)
D03D 15/50 (2021.01)
D06M 11/83 (2006.01)

(21) **2021-497**

(71) TURNEX, spol. s r.o., Turnov, CZ

(72) Kořínek Josef, Turnov, CZ

Kořínek Petr, Turnov, CZ

(54) **Vláknenný materiál s antimikrobiálním účinkem a filtrační prostředek obsahující alespoň jednu vrstvu takového materiálu**

(22) 29.10.2021

(57) Vláknenný materiál s antimikrobiálním účinkem obsahuje nosnou vláknennou vrstvu z alespoň jednoho syntetického polymeru a alespoň jeden kov s antimikrobiálním účinkem. Nosná vrstva má plošnou hmotnost 0,1 až 200 g/m² a alespoň jeden kov s antimikrobiálním účinkem je uložený na vláknech nosné vrstvy ve formě souvislé vrstvy tloušťky 1 až 350 nm. Tato vrstva je vytvořena technologií magnetronového naprašování pomocí elektromagnetické plazmy. Vynález se dále týká také filtračního prostředku, který obsahuje alespoň jednu vrstvu tohoto vláknenného materiálu s antimikrobiálním účinkem.

(74) Dobroslav Musil a partneři s.r.o., Zábrdovická 917/11b, Brno, Zábrdovice, 61500

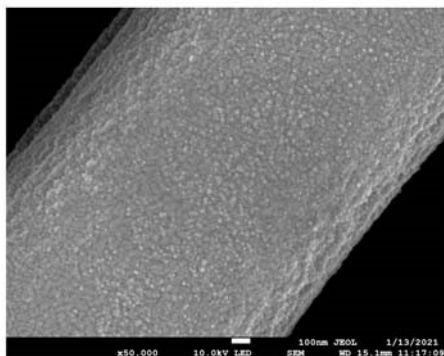

- (51) **E04C 3/12** (2006.01)
E04C 3/02 (2006.01)
E04G 23/02 (2006.01)

(21) **2021-498**

(71) Rojík Václav prof. Ing., DrSc., Praha 5, Smíchov, CZ

(72) Rojík Václav prof. Ing., DrSc., Praha 5, Smíchov, CZ

(54) **Způsob výroby dvouvrstvého nosníku s omezeným průhybem a se zvětšenou únosností**

(22) 30.10.2021

(57) Pro výrobu dvouvrstvého nosníku s omezeným průhybem a se zvětšenou únosností se použije základní nosník (1) typu I s horní pásnicí (1a) a spodní pásnicí (1b). Na horní pásnici (1a) se připojí pomocí spojovacího prostředku (3) poddajná příložka (2), přičemž hmotnost spodní pásnice (1b) je alespoň trojnásobkem hmotnosti horní pásnice (1a). Takto připravený základní nosník (1) se položí spodní pásnicí (1b) na dvě krajní podpory (4), kde působením předpínacích sil vyvolaných závitovými tyčemi (5) dojde k vytvoření požadovaného prohnutí základního nosníku (1). Po sprážení poddajné příložky (2) se základním nosníkem (1) se výsledný dvouvrstvý nosník odstraní z krajních podpor (4).

(74) Daniela Toningerová, Kamenická 361/3, Praha 7, Holešovice, 17000

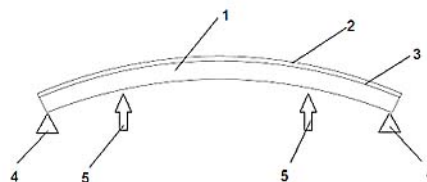

(51) **G01J 5/02** (2022.01)

G01K 1/08 (2021.01)

G01K 1/20 (2006.01)

G01K 13/00 (2021.01)

(21) **2021-502**

(71) Západočeská univerzita v Plzni, Plzeň, Jižní Předměstí, CZ

(72) Honner Milan prof. Ing., Ph.D., Plzeň, Severní Předměstí, CZ

Muzika Lukáš Ing., Plzeň, Východní Předměstí, CZ

Skála Jiří Ing., Ph.D., Líně, CZ

(54) **Kryt pracovního prostoru laserového termografického systému**

(22) 01.11.2021

(57) Podstata vynálezu spočívá v tom, že obsahuje opláštění (4), které je opatřeno nejméně jedním vstupním otvorem (5) a nejméně jedním výstupním otvorem (6) a dále obsahuje referenční člen (7, jehož povrchová úprava obsahuje nejméně jednu vysoce emisní oblast (20) s vysokou hodnotou emisivity a nejméně jednu nízko emisní oblast (21) s nízkou hodnotou emisivity.

(74) Čermák a spol., JUDr. Karel Čermák Ph.D., LL.M., advokát, Elišky Peškové 735/15, Praha 5, Smíchov, 15000

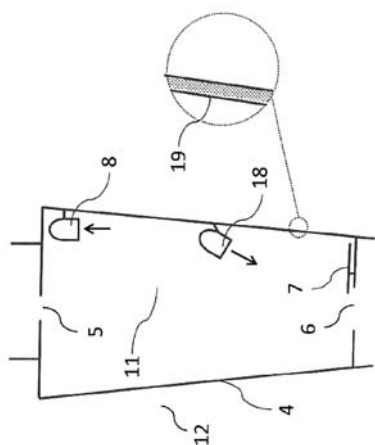

- (51) **G03B 7/00** (2021.01)
G12B 13/00 (2006.01)
G01J 5/02 (2022.01)

(21) **2021-501**

- (71) Západočeská univerzita v Plzni, Plzeň, Jižní Předměstí, CZ
(72) Honner Milan prof. Ing., Ph.D., Plzeň, Severní Předměstí, CZ
Lang Vladislav Ing., Ph.D., Plzeň, CZ
Švantner Michal Ing., Ph.D., Líně, CZ
Šroub Jan Ing., Ph.D., Plzeň, CZ
Kohlschütter Tomáš Ing., Ph.D., Teplice, CZ
Klepáček Jan Ing., Ph.D., Líně, CZ

(54) **Zařízení pro termografické měření teploty**

(22) 01.11.2021

(57) Zařízení pro termografické měření teploty sestává z nejméně jednoho kalibračního tepelného členu (5) a detektoru (1), které jsou upevněny v pouzdru (6), přičemž kalibrační tepelný člen (5) zaujímá část zorného pole (7).

- (74) Čermák a spol., JUDr. Karel Čermák Ph.D., LL.M., advokát, Elišky Peškové 735/15, Praha 5, Smíchov, 15000

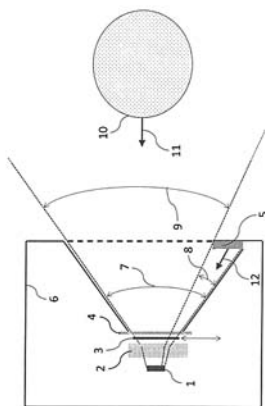

- (51) **H01J 37/34** (2006.01)
H05B 11/00 (2006.01)
H05B 7/11 (2006.01)
C23C 14/32 (2006.01)
C23C 14/35 (2006.01)
H01J 25/50 (2006.01)

(21) **2021-570**

- (71) Fyzikální ústav AV ČR, v. v. i., Praha 8, Libeň, CZ
HVM PLASMA, spol. s r.o., Praha 5, Jinonice, CZ
(72) Jiří Vyskočil Ing., CSc., Praha 5, Smíchov, CZ
Mareš Pavel Ing., Ph.D., Zruč-Senec, Zruč, CZ
Hubička Zdeněk Mgr., Ph.D., Praha 8, Libeň, CZ
Čada Martin Mgr., Ph.D., Praha 8, Libeň, CZ
Tvarog Drahoš Ing., Praha 8, Libeň, CZ

(54) **Způsob vytváření pulzního magnetronového výboje společně s obloukovým odpařováním**

(22) 15.12.2021

(57) Předkládaný vynález se týká způsobů a zařízení pro vytváření pulzního magnetronového výboje společně s obloukovým odpařováním ve vakuové komoře (6) a způsobu a zařízení pro povlakování využívající výše uvedeného pulzního magnetronového výboje s obloukovým odpařováním. Způsob obsahuje kroky vytvoření pulzně buzeného magnetronového výboje první pulzní napěťovou jednotkou (9); zapálení katodového vakuového oblouku (7) druhou pulzní jednotkou (10) vytvářející inicializační pulz; přičemž první a druhá pulzní jednotka (10) jsou paralelně spojené, přičemž podstata vynálezu spočívá v tom, že zapálení katodového vakuového oblouku (7) probíhá během pulzního magnetronového výboje první pulzní napěťové jednotce (10); a tím, že se slučují napěťové pulzy generované pomocí pulzních napěťových jednotek (9) a (10) v modulu přenášející pulzní výboj na magnetronovou katodu (1). Zařízení je dále uzpůsobeno ke konání výše uvedeného způsobu.

- (74) Mgr. Karel Bauer, patentový zástupce, Urešova 1266/2, Praha 4, Kunratice, 14800

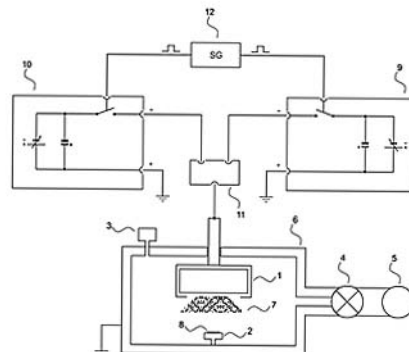

Zveřejněné přihlášky vynálezů - přehled podle třídících znaků

(51)		(21)		(51)		(21)
A 42 C 2/00	(2006.01)	2021-499		E 04 G 23/02	(2006.01)	2021-498
A 61 B 5/103	(2006.01)	2021-556		F 16 B 5/06	(2006.01)	2021-490
C 12 C 11/02	(2006.01)	2021-582		F 16 B 21/08	(2006.01)	2021-490
C 12 C 11/02	(2006.01)	2021-591		G 01 J 5/02	(2022.01)	2021-501
C 12 C 12/04	(2006.01)	2021-582		G 01 K 1/08	(2021.01)	2021-502
C 12 C 12/04	(2006.01)	2021-591		G 01 K 1/20	(2006.01)	2021-502
C 23 C 14/32	(2006.01)	2021-570		G 01 K 13/00	(2021.01)	2021-502
C 23 C 14/35	(2006.01)	2021-570		G 08 B 6/00	(2006.01)	2021-556
D 03 D 15/50	(2021.01)	2021-497		G 12 B 13/00	(2006.01)	2021-501
D 04 H 5/08	(2012.01)	2021-497		H 01 J 25/50	(2006.01)	2021-570
D 06 M 11/83	(2006.01)	2021-497		H 05 B 7/11	(2006.01)	2021-570
E 04 C 3/02	(2006.01)	2021-498		H 05 B 11/00	(2006.01)	2021-570

Seznam přihlašovatelů zveřejněných přihlášek vynálezů

(71)	(21)	(51)		(71)	(21)	(51)	
Česká zemědělská univerzita v Praze, Praha 6, Suchbát, CZ	2021-556	C 09 D 11/52	(2014.01)	Výzkumný ústav pivovarský a sladařský, a.s., Praha 2, Nové Město, CZ	2021-591	C 12 N 1/16	(2006.01)
Fyzikální ústav AV ČR, v. v. i., Praha 8, Libeň, CZ	2021-570	H 01 J 37/34	(2006.01)	Západočeská univerzita v Plzni, Plzeň, Jižní Předměstí, CZ	2021-499	A 42 B 3/06	(2006.01)
P & L, spol. s r.o., Biskupice, CZ	2021-494	A 01 B 61/04	(2006.01)	Západočeská univerzita v Plzni, Plzeň, Jižní Předměstí, CZ	2021-501	G 03 B 7/00	(2021.01)
Rieter CZ s.r.o., Ústí nad Orlicí, CZ	2021-500	D 01 H 4/48	(2006.01)	Západočeská univerzita v Plzni, Plzeň, Jižní Předměstí, CZ	2021-502	G 01 J 5/02	(2022.01)
Škoda Auto a.s., Mladá Boleslav, Mladá Boleslav II, CZ	2021-490	B 60 Q 1/26	(2006.01)	Rojík Václav prof. Ing., DrSc., Praha 5, Smíchov, CZ	2021-498	E 04 C 3/12	(2006.01)
TURNEX, spol. s r.o., Turnov, CZ	2021-497	D 04 H 1/42	(2012.01)				
Výzkumný ústav pivovarský a sladařský, a.s., Praha 2, Nové Město, CZ	2021-582	C 12 N 1/16	(2006.01)				

FG4A

Udělené patenty - přehled podle čísel patentů

V období uzávěrky tohoto čísla Věstníku udělil Úřad průmyslového vlastnictví tyto patenty.

(11)	(51)		(11)	(51)		(11)	(51)	
309599	H 02 K 17/16	(2006.01)	309603	B 60 Q 1/26	(2006.01)	309607	C 12 N 1/16	(2006.01)
309600	H 02 K 1/18	(2006.01)	309604	G 01 N 1/20	(2006.01)	309608	C 12 N 1/16	(2006.01)
309601	A 61 G 7/05	(2006.01)	309605	C 09 D 11/52	(2014.01)			
309602	H 02 K 3/38	(2006.01)	309606	H 01 J 37/34	(2006.01)			

FG4A

Udělené patenty - přehled podle MPT

(51)	A61G 7/05	(2006.01)				Slabý Martin Ing., Kralupy nad Vltavou, Mikovice, CZ
	A47C 21/08	(2006.01)				Hanzalíková Katarína Ing., Gbely, SK
	A47D 7/00	(2006.01)				Matoulková Dagmar RNDr., Ph.D., Trutnov, Dolní Předměstí, CZ
	A47D 7/02	(2006.01)				Brányik Tomáš prof. Ing., Ph.D., Praha 6, Liboc, CZ
(11)	309601		(54)	Kmen kvasinek Kluyveromyces marxianus CCM 9180 a jeho použití při výrobě nealkoholického piva		
(40)	17.08.2016					
(21)	2015-83		(22)	20.12.2021		
(73)	LINEET spol. s r.o., Slaný, CZ		(74)	Dobroslav Musil a partneři s.r.o., Zábrdovická 917/11b, Brno, Zábrdovice, 61500		
(72)	Ertelt Martin Ing., Fulnek, CZ					
(54)	Aretační mechanismus pro automatické zajištění odnímatelných částí lůžek					
(22)	09.02.2015					
(51)	B60Q 1/26	(2006.01)	(51)	C12N 1/16	(2006.01)	
	G09F 13/04	(2006.01)		C12C 11/02	(2006.01)	
	G09F 13/14	(2006.01)		C12C 12/04	(2006.01)	
	B60R 13/00	(2006.01)	(11)	309608		
(11)	309603		(40)	10.05.2023		
(40)	22.09.2021		(21)	2021-591		
(21)	2020-123		(73)	Výzkumný ústav pivovarský a sladařský, a.s., Praha 2, Nové Město, CZ		
(73)	PO LIGHTING CZECH s.r.o., Šenov u Nového Jičina, CZ		(72)	Kubizniaková Petra Ing., Praha 9, Horní Počernice, CZ		
(72)	Gloss Tomáš Ing., Vítkov, CZ			Slabý Martin Ing., Kralupy nad Vltavou, Mikovice, CZ		
	Kochánek Jiří Ing., Frýdek-Místek, Místek, CZ			Hanzalíková Katarína Ing., Gbely, SK		
	Mazal Luděk Ing., Tisek, CZ			Matoulková Dagmar RNDr., Ph.D., Trutnov, Dolní Předměstí, CZ		
(54)	Světelné zařízení motorového vozidla		(54)	Kmen kvasinek Cyberlindnera suaveolens CCM 9179 a jeho použití při výrobě nealkoholického piva		
(22)	09.03.2020		(22)	22.12.2021		
(74)	Dobroslav Musil a partneři s.r.o., Zábrdovická 917/11b, Brno, Zábrdovice, 61500		(74)	Dobroslav Musil a partneři s.r.o., Zábrdovická 917/11b, Brno, Zábrdovice, 61500		
(51)	C09D 11/52	(2014.01)	(51)	G01N 1/20	(2006.01)	
	G08B 6/00	(2006.01)		G01F 3/28	(2006.01)	
	A61B 5/103	(2006.01)	(11)	309604		
(11)	309605		(40)	08.03.2023		
(40)	10.05.2023		(21)	2021-393		
(21)	2021-556		(73)	Ekologické služby, s.r.o., Hořovice, CZ		
(73)	Česká zemědělská univerzita v Praze, Praha 6, Suchbát, CZ		(72)	Hošek Jan RNDr., Hořovice, CZ		
(72)	Volf Jaromír prof. Ing., DrSc., Všeň, CZ		(54)	Zařízení pro proporční vzorkování a měření úhrnu kapalných podkorunových srážek s překlopným člunkem a distribuční vzorkovací celou		
	Novák Viktor Ing., Ondřejov, CZ		(22)	24.08.2021		
	Papežová Stanislava doc. Ing., CSc., Praha 10, Strašnice, CZ					
	Koder Petr Ing., Předměřice nad Jizerou, CZ					
	Syrový Tomáš doc. Ing., Ph.D., Mostek, CZ					
(54)	Zařízení na snímání rozložení tlaků		(51)	H01J 37/34	(2006.01)	
(22)	08.12.2021			H05B 11/00	(2006.01)	
(74)	Patentová kancelář VYNALEZY.cz, Mgr. Hana Jirkalová, Michelská 18/12a, Praha 4, Michle, 14000			H05B 7/11	(2006.01)	
				C23C 14/32	(2006.01)	
				C23C 14/35	(2006.01)	
				H01J 25/50	(2006.01)	
(51)	C12N 1/16	(2006.01)	(11)	309606		
	C12C 11/02	(2006.01)	(40)	10.05.2023		
	C12C 12/04	(2006.01)	(21)	2021-570		
(11)	309607		(73)	Fyzikální ústav AV ČR, v. v. i., Praha 8, Libeň, CZ		
(40)	10.05.2023			HVM PLASMA, spol. s r.o., Praha 5, Jinonice, CZ		
(21)	2021-582		(72)	Jiří Vyskočil Ing., CSc., Praha 5, Smíchov, CZ		
(73)	Výzkumný ústav pivovarský a sladařský, a.s., Praha 2, Nové Město, CZ			Mareš Pavel Ing., Ph.D., Zruč-Senec, Zruč, CZ		
(72)	Kubizniaková Petra Ing., Praha 9, Horní Počernice, CZ			Hubička Zdeněk Mgr., Ph.D., Praha 8, Libeň, CZ		

Čada Martin Mgr., Ph.D., Praha 8, Libeň, CZ
Tvarog Drahoslav Ing., Praha 8, Libeň, CZ
(54) **Způsob vytváření pulzního magnetronového výboje společně s obloukovým odpařováním**
(22) 15.12.2021
(74) Mgr. Karel Bauer, patentový zástupce, Uřešova 1266/2, Praha 4, Kunratice, 14800

(51) **H02K 1/18** (2006.01)
H02K 15/095 (2006.01)
H02K 3/18 (2006.01)
H02K 3/34 (2006.01)
H02K 3/52 (2006.01)
(11) 309600
(40) 08.08.2012
(21) **2011-125**
(73) Mitsubishi Electric Corporation, 100-8310 Tokyo, JP
(72) Arai Toshio, 100-8310 Tokyo, JP
Tajima Tsuneyoshi, 100-8310 Tokyo, JP
Oka Keiichiro, 100-8310 Tokyo, JP
(54) **Elektromotor a způsob jeho výroby**
(32) 10.03.2010
(31) 2010-053161
(33) JP
(22) 08.03.2011
(74) Čermák a spol., JUDr. Karel Čermák Ph.D., LL.M., Elišky Peškové 735/15, Praha 5, Smíchov, 15000

(51) **H02K 17/16** (2006.01)
H02K 17/18 (2006.01)
H02K 17/00 (2006.01)
(11) 309599
(40) 07.12.2011
(21) **2011-58**
(73) Mitsubishi Electric Corporation, 100-8310 Tokyo, JP
(72) Yoshino Hayato, 100-8310 Tokyo, JP
Yabe Koji, 100-8310 Tokyo, JP
Baba Kazuhiko, 100-8310 Tokyo, JP
Oikawa Tomoaki, 100-8310 Tokyo, JP

Tsutsumi Takahiro, 100-8310 Tokyo, JP
Fujisue Yoshikazu, 100-8310 Tokyo, JP
(54) **Indukční motor**
(32) 05.08.2008
(31) JP2008/063986
(33) JP
(86) PCT/JP2008/063986
(87) WO 2010/016106
(22) 05.08.2008
(74) Čermák a spol., JUDr. Karel Čermák Ph.D., LL.M., Elišky Peškové 735/15, Praha 5, Smíchov, 15000

(51) **H02K 3/38** (2006.01)
H02K 3/04 (2006.01)
F04B 39/00 (2006.01)
F04C 29/00 (2006.01)
F25B 1/04 (2006.01)
H02K 3/44 (2006.01)
(11) 309602
(40) 07.12.2016
(21) **2016-547**
(73) Mitsubishi Electric Corporation, Chiyoda-ku, Tokyo 100-8310, JP
SIAM COMPRESSOR INDUSTRY CO., LTD, Sukhumvit Road, Tungsukha, Sri Racha, Chonburi, TH
(72) Ono Masashi, Chiyoda-ku, Tokyo 100-8310, JP
Tsutsumi Takahiro, Chiyoda-ku, Tokyo 100-8310, JP
Arai Toshio, Chiyoda-ku, Tokyo 100-8310, JP
Okugawa Sadami, Chiyoda-ku, Tokyo 100-8310, JP
(54) **Elektromotor pro kompresor, kompresor, zařízení chladicího cyklu a způsob výroby elektromotoru pro kompresor**
(32) 08.05.2014
(31) 2014-096885
(33) JP
(86) PCT/JP2015/061932
(87) WO 2015/170572
(22) 20.04.2015
(74) Čermák a spol., JUDr. Karel Čermák Ph.D., LL.M., Elišky Peškové 735/15, Praha 5, Smíchov, 15000

Seznam majitelů udělených patentů

(73) Česká zemědělská univerzita v Praze, Praha 6, Suchbát, CZ	(11) 309605	(51) C 09 D 11/52	(2014.01)	(73) Mitsubishi Electric Corporation, Chiyoda-ku, Tokyo 100-8310, JP	(11) 309602	(51) H 02 K 3/38	(2006.01)
Ekologické služby, s.r.o., Hořovice, CZ	309604	G 01 N 1/20	(2006.01)	PO LIGHTING CZECH s.r.o., Šenov u Nového Jičína, CZ	309603	B 60 Q 1/26	(2006.01)
Fyzikální ústav AV ČR, v. v. i., Praha 8, Libeň, CZ	309606	H 01 J 37/34	(2006.01)	SIAM COMPRESSOR INDUSTRY CO., LTD, Sukhumvit Road, Tungsukha, Sri Racha, Chonburi, TH	309602	H 02 K 3/38	(2006.01)
HVM PLASMA, spol. s r.o., Praha 5, Jinonice, CZ	309606	H 01 J 37/34	(2006.01)	Výzkumný ústav pivovarský a sladařský, a.s., Praha 2, Nové Město, CZ	309607	C 12 N 1/16	(2006.01)
LINET spol. s r.o., Slaný, CZ	309601	A 61 G 7/05	(2006.01)	Výzkumný ústav pivovarský a sladařský, a.s., Praha 2, Nové Město, CZ	309608	C 12 N 1/16	(2006.01)
Mitsubishi Electric Corporation, 100-8310 Tokyo, JP	309599	H 02 K 17/16	(2006.01)				
Mitsubishi Electric Corporation, 100-8310 Tokyo, JP	309600	H 02 K 1/18	(2006.01)				

(51) C07K 16/28	(2006.01)	D01F 6/60	(2006.01)
(96) C07K 16/46	(2006.01)	C09B 23/10	(2006.01)
(96) 01.08.2016		C08K 5/00	(2006.01)
(96) 16756952.4		(96) 27.09.2018	
(73) Amgen Research (Munich) GmbH, 81477 München, DE		(96) 18197061.7	
(72) RAUM, Tobias, 81477 Munich, DE		(73) LANXESS Deutschland GmbH, 50569 Köln, DE	
PENDZIALEK, Jochen, 81477 Munich, DE		(72) BORST, Hans-Ulrich, 50189 Elsdorf, DE	
BLUEMEL, Claudia, 81477 Munich, DE		LINKE, Frank, 51069 Köln, DE	
BOTT, Franziska, 81477 Munich, DE		MICHAELIS, Stephan, 51519 Odenthal, DE	
DAHLHOFF, Christoph, 81477 Munich, DE		(54) Nová methinová barviva	
HOFFMANN, Patrick, 81477 Munich, DE		(32) 17196373	
NAHRWOLD, Elisabeth, 81477 Munich, DE		(31) 13.10.2017	
MUENZ, Markus, 81477 Munich, DE		(33) EP	
BROZY, Johannes, 81477 Munich, DE		(74) Mgr. Jana Šuranová Traplová, advokátka, Přístavní 531/24, Praha 7, Holešovice, 17000	
KUFER, Peter, 81477 Munich, DE			
FRIEDRICH, Matthias, 81477 Munich, DE			
RATTEL, Benno, 81477 Munich, DE		(97) EP 3470472	
BOGNER, Pamela, 81477 Munich, DE		(47) 07.12.2022	
WOLF, Andreas, 81477 Munich, DE		(97) 17.04.2019	
POMPE, Cornelius, 81477 Munich, DE		(51) C08J 3/20	(2006.01)
(54) Protilátkové konstrukty pro FLT3 a CD3		C08K 5/3417	(2006.01)
(32) 201562199944 P, 201662290861 P		C08L 77/02	(2006.01)
(31) 31.07.2015, 03.02.2016		C08L 77/06	(2006.01)
(33) US, US		C09B 23/01	(2006.01)
(86) PCT/EP2016/068319		C08K 5/00	(2006.01)
(87) WO 2017/021362		C09B 23/10	(2006.01)
(74) Mgr. Jana Šuranová Traplová advokátka, Přístavní 24, Praha 7, 17000		(96) 01.10.2018	
		(96) 18197994.9	
(97) EP 3362445		(73) LANXESS Deutschland GmbH, 50569 Köln, DE	
(47) 25.01.2023		(72) BORST, Hans-Ulrich, 50189 Elsdorf, DE	
(97) 20.04.2017		LINKE, Frank, 51069 Köln, DE	
(51) C07D 413/04	(2006.01)	SCHMAUSER, Sabine, 51371 Leverkusen, DE	
C07D 271/10	(2006.01)	(54) Nová methinová barviva	
C07D 413/14	(2006.01)	(32) 17196369	
A61K 31/4245	(2006.01)	(31) 13.10.2017	
A61K 31/506	(2006.01)	(33) EP	
A61P 31/00	(2006.01)	(74) Mgr. Jana Šuranová Traplová, advokátka, Přístavní 531/24, Praha 7, Holešovice, 17000	
A61P 1/00	(2006.01)		
A61P 25/00	(2006.01)		
A61P 11/00	(2006.01)	(97) EP 3484026	
A61P 3/00	(2006.01)	(47) 01.03.2023	
A61P 21/00	(2006.01)	(97) 15.05.2019	
A61P 9/00	(2006.01)	(51) H02K 9/18	(2006.01)
A61P 35/00	(2006.01)	H02K 9/10	(2006.01)
A61P 17/00	(2006.01)	H02K 1/20	(2006.01)
A61P 5/00	(2006.01)	H02K 1/32	(2006.01)
A61P 27/02	(2006.01)	(96) 09.11.2018	
(96) 11.10.2016		(96) 18205449.4	
(96) 16855690.0		(73) ALSTOM Transport Technologies, 93400 Saint-Ouen, FR	
(73) Chong Kun Dang Pharmaceutical Corp., Seoul 03742, KR		(72) BOUALEM, Benali, 25660 Saone, FR	
(72) KIM, Yuntae, Yongin-si Gyeonggi-do 16995, KR		(54) Elektromotor obsahující výměník a množství chladicích obvodů	
LEE, Chang Sik, Yongin-si Gyeonggi-do 16995, KR		(32) 1760614	
OH, Jung Taek, Yongin-si Gyeonggi-do 16995, KR		(31) 10.11.2017	
SONG, Hyesung, Yongin-si Gyeonggi-do 16995, KR		(33) FR	
CHOI, Jin, Yongin-si Gyeonggi-do 16995, KR		(74) ZIVKO MIJATOVIC & PARTNERS s.r.o., Jugoslávských partyzánů 639/26, Praha 6, Bubeneč, 16000	
LEE, Jaeyoung, Yongin-si Gyeonggi-do 16995, KR			
(54) Sloučeniny, které jsou deriváty axadiazolaminu, jakožto inhibitor histin deacetylázy 6 a farmaceutické kompozice, které tyto sloučeniny obsahují		(97) EP 3536513	
(32) 20150142014		(47) 08.03.2023	
(31) 12.10.2015		(97) 11.05.2018	
(33) KR		(51) B41N 1/08	(2006.01)
(86) PCT/KR2016/011355		B41C 1/10	(2006.01)
(87) WO 2017/065473		(96) 26.10.2017	
(74) Čermák a spol., JUDr. Karel Čermák Ph.D. LL.M., advokát, Elišky Peškové 735/15, Praha 5, Smíchov, 15000		(96) 17867568.2	
		(73) Technical Institute of Physics and Chemistry of the Chinese Academy of Sciences, Haidian District Beijing 100190, CN	
(97) EP 3470471		(72) ZHOU, Shuyun, Beijing 100190, CN	
(47) 07.12.2022		ZOU, Yingquan, Beijing 100190, CN	
(97) 17.04.2019		LIU, Jinying, Beijing 100190, CN	
(51) C07D 209/32	(2006.01)	XING, Fang, Beijing 100190, CN	
C08K 5/3417	(2006.01)	XIAO, Shizhuo, Beijing 100190, CN	
C08L 77/02	(2006.01)	CHEN, Ping, Beijing 100190, CN	
C08L 77/06	(2006.01)	ZHAO, Jian, Beijing 100190, CN	
C09B 23/01	(2006.01)	(54) Teplně citlivý bezprocesní materiál planografické tiskové desky obsahující termosenzitivní ochrannou vrstvu a jeho použití	
D01F 1/04	(2006.01)	(32) 201610964541	

(31) 04.11.2016
(33) CN
(86) PCT/CN2017/107840
(87) WO 2018/082499
(74) PatentEnter s.r.o., Koliště 1965/13a, Brno, Černá Pole, 60200

(97) **EP 3536797**
(47) 04.01.2023
(97) 11.09.2019
(51) **C12N 15/90** (2006.01)
C12N 15/85 (2006.01)
C07K 16/00 (2006.01)
C07K 16/24 (2006.01)
C07K 16/32 (2006.01)

(96) 01.02.2014
(96) 19153376.9
(73) Selexis S.A., 1228 Plan-les-Ouates, CH
(72) LE FOURN, Valérie, 1228 Plan-les-Ouates, CH
MERMOD, Nicolas, 1228 Plan-les-Ouates, CH
REGAMEY, Alexandre, 1228 Plan-les-Ouates, CH
BUCETA, Montse, 1228 Plan-les-Ouates, CH
LEY, Déborah, 1228 Plan-les-Ouates, CH
HARRAGHY, Niamh, 1228 Plan-les-Ouates, CH
KOSTYRKO, Kaja, 1228 Plan-les-Ouates, CH
GIRO, Pierre-Alain, 1228 Plan-les-Ouates, CH
CALABRESE, David, 1228 Plan-les-Ouates, CH

(54) **Vylepšená exprese transgenů a zpracování**
(32) 201361800244 P, 201361806634 P, 201361759802 P
(31) 15.03.2013, 29.03.2013, 01.02.2013
(33) US, US, US
(74) THK Legal s.r.o., Přístavní 531/24, Praha 7, Holešovice, 17000

(97) **EP 3554916**
(47) 29.03.2023
(97) 01.11.2018
(51) **B61D 23/02** (2006.01)
(96) 11.04.2018
(96) 18717594.8
(73) Bombardier Transportation GmbH, 10785 Berlin, DE
(72) FRENKE, Daniel, 34128 Kassel, DE
KREILE, Markus, 34277 Fulda, DE

(54) **Kolejové vozidlo**
(32) 102017109089
(31) 27.04.2017
(33) DE
(86) PCT/EP2018/059312
(87) WO 2018/197216
(74) ZIVKO MIJATOVIĆ & PARTNERS s.r.o., Jugoslávských partyzánů 639/26, Praha 6, Bubeneč, 16000

(97) **EP 3615347**
(47) 15.03.2023
(97) 01.11.2018
(51) **B42D 25/324** (2014.01)
B42D 25/351 (2014.01)
B42D 25/36 (2014.01)
B42D 25/378 (2014.01)
B42D 25/387 (2014.01)
B42D 25/45 (2014.01)
G06K 19/07 (2006.01)
B42D 25/46 (2014.01)
B42D 25/382 (2014.01)
B42D 25/41 (2014.01)
B42D 25/455 (2014.01)
B42D 25/328 (2014.01)
B42D 25/305 (2014.01)

(96) 18.04.2018
(96) 18718796.8
(73) Muehlbauer GmbH & Co. KG, 93426 Roding, DE
(72) EDERER, Martin, 93483 Poesing, DE
HOECHERL, Franz, 94372 Rattiszell, DE
BRUNNER, Anton, 93444 Bad Koetzing, DE
BRANDL, Franz, 93455 Sattelpfeilstein Gemeinde Traitsching, DE
WANJEK, Michael, 93149 Nittenau, DE
MICHL, Thomas, 93491 Stamsried, DE

(54) **Bezpečnostní vložka pro identifikační doklad a způsob výroby bezpečnostní vložky pro identifikační doklad**

(32) 102017004039, 201810226236
(31) 26.04.2017, 19.03.2018
(33) DE, CN
(86) PCT/EP2018/059814
(87) WO 2018/197277
(74) Rott, Růžička & Guttman a spol., Vyskočilova 1566, Praha 4, Michle, 14000

(97) **EP 3618806**
(47) 01.03.2023
(97) 08.11.2018
(51) **A61K 9/00** (2006.01)
A61K 47/46 (2006.01)

(96) 04.05.2018
(96) 18728238.9
(96) Farmaceutici Procemsa S.p.A., 10042 Nichelino, IT
(72) URAS, Giovanni, 10042 Nichelino (TO), IT
SERTORIO, Alessandro, 10131 Torino, IT

(54) **Kompozice pro léčbu aft a vředů v ústech**
(32) 201700048750
(31) 05.05.2017
(33) IT
(86) PCT/IB2018/053128
(87) WO 2018/203303
(74) Rott, Růžička & Guttman a spol., Vyskočilova 1566, Praha 4, Michle, 14000

(97) **EP 3645553**
(47) 15.03.2023
(97) 03.01.2019
(51) **C07K 14/315** (2006.01)
C12N 7/00 (2006.01)
A61K 48/00 (2006.01)

(96) 27.06.2018
(96) 18749636.9
(73) Regeneron Pharmaceuticals, Inc., Tarrytown, NY 10591, US
(72) SABIN, Leah, Tarrytown New York 10591, US
SCHOENHERR, Christopher, Tarrytown New York 10591, US
ECONOMIDES, Aris N., Tarrytown New York 10591, US
KYRATSOS, Christos, Tarrytown New York 10591, US
MURPHY, Andrew J., Tarrytown New York 10591, US

(54) **Tropismem-modifikované rekombinantní virové částice a jejich použití pro cílené zavedení genetického materiálu do lidských buněk**
(32) 201762525708 P
(31) 27.06.2017
(33) US
(86) PCT/US2018/039878
(87) WO 2019/006046
(74) A. Holas & partner, Ing. Mgr. Hana Holasová, Křížová 105/4, Brno, Staré Brno, 60300

(97) **EP 3650305**
(47) 22.02.2023
(97) 13.05.2020
(51) **B61F 3/04** (2006.01)
B61F 3/16 (2006.01)
B61F 5/06 (2006.01)
B61F 5/50 (2006.01)

(96) 05.11.2019
(96) 19207181.9
(73) ALSTOM Transport Technologies, 93400 Saint-Ouen, FR
(72) RODET, Alain, 71100 Chalons-sur-Saône, FR
(54) **Podvozek a železniční vozidlo**
(32) 1860195
(31) 06.11.2018
(33) FR
(74) PatentEnter s.r.o., Koliště 1965/13a, Brno, Černá Pole, 60200

(97) **EP 3663592**
(47) 25.01.2023
(97) 10.06.2020
(51) **F16B 5/06** (2006.01)
H05K 5/00 (2006.01)
F16B 21/02 (2006.01)

(96) 04.12.2018
(96) 18210173.3
(73) Gustav Hensel GmbH & Co. KG, 57368 Lennestadt, DE
(72) BAETZ, Marcus, 57399 Kirchhundem, DE
(54) **Spojovací systém**
(74) Čermák a spol., JUDr. Karel Čermák Ph.D. LL.M., advokát, Elišky Peškové 735/15, Praha 5, Smíchov, 15000

(97) **EP 3665106**
(47) 25.01.2023
(97) 14.02.2019
(51) **B65G 65/00** (2006.01)
B21D 43/00 (2006.01)
B21F 23/00 (2006.01)
(96) 09.08.2018
(96) 18799877.8
(73) M.E.P. Macchine Elettroniche Piegatrici S.p.A., 33010 Reana del Rojale, IT
(72) DEL FABRO, Giorgio, 33100 Udine, IT
(54) **Zařízení a způsob pro manipulaci s tyčemi**
(32) 201700093087
(31) 10.08.2017
(33) IT
(86) PCT/IT2018/050152
(87) WO 2019/030791
(74) Kania, Sedlák, Smola, s.r.o., Mendlovo náměstí 907/1a, Brno, Staré Brno, 60300

(97) **EP 3677613**
(47) 22.02.2023
(97) 07.03.2019
(51) **C08G 63/06** (2006.01)
CI2P 7/62 (2006.01)
C08L 101/16 (2006.01)
C08J 5/18 (2006.01)
C08L 67/04 (2006.01)
(96) 28.08.2018
(96) 18850182.9
(73) MITSUBISHI GAS CHEMICAL COMPANY, INC., Chiyoda-ku, Tokyo 100-8324, JP
(72) MAEHARA, Akira, Niigata-shi Niigata 950-3112, JP
(54) **Polyester obsahující 4-hydroxybutyrátové jednotky**
(32) 2017164468
(31) 29.08.2017
(33) JP
(86) PCT/JP2018/031775
(87) WO 2019/044836
(74) Rott, Růžička & Guttman a spol., Vyskočilova 1566, Praha 4, Michle, 14000

(97) **EP 3684993**
(47) 05.04.2023
(97) 28.03.2019
(51) **E05B 77/04** (2014.01)
E05B 85/02 (2014.01)
B60N 2/36 (2006.01)
(96) 17.09.2018
(96) 18786387.3
(73) Kiekert AG, 42579 Heiligenhaus, DE
(72) BORLODAN, Stellan, White Lake, MI 48386, US
ROBERTSON, Keith, Livonia, MI 48154, US
ZHUANG, Jim, Canton, MI 48187, US
(54) **Zámková západka motorového vozidla**
(32) 201715709520
(31) 20.09.2017
(33) US
(86) PCT/IB2018/001057
(87) WO 2019/058166
(74) Rott, Růžička & Guttman a spol., Vyskočilova 1566, Praha 4, Michle, 14000

(97) **EP 3723783**
(47) 15.02.2023
(97) 20.06.2019
(51) **A61K 38/07** (2006.01)
C07K 5/09 (2006.01)

A61P 9/10 (2006.01)
(96) 14.12.2018
(96) 18888579.2
(73) Stealth BioTherapeutics Inc., Needham, MA 02494, US
(72) ZHENG, Guozhu, Lexington, MA 02420, US
(74) BAMBERGER, Mark, J., South Glastonbury, CT 06073, US
SMUKSTE, Inese, Weston, MA 02493, US
(54) **Peptidy cílí na mitochondrie**
(32) 201762599175 P
(31) 15.12.2017
(33) US
(86) PCT/US2018/065755
(87) WO 2019/118878
(74) PatentEnter s.r.o., Koliště 1965/13a, Brno, Černá Pole, 60200

(97) **EP 3731679**
(47) 08.03.2023
(97) 04.07.2019
(51) **A24F 47/00** (2006.01)
(96) 28.12.2018
(96) 18833675.4
(73) JT International SA, 1202 Geneva, CH
(72) ROGAN, Andrew Robert John, West Forres, Scotland IV36 2HL, GB
(54) **Elektricky ovládaný systém pro generování aerosolu**
(32) 17211090
(31) 29.12.2017
(33) EP
(86) PCT/EP2018/097112
(87) WO 2019/129868
(74) Mgr. Jana Šuranová Traplová, advokátka, Přístavní 24, Praha 7, 17000

(97) **EP 3733615**
(47) 11.01.2023
(97) 04.11.2020
(51) **C02F 3/00** (2006.01)
C02F 3/02 (2006.01)
F23K 1/04 (2006.01)
F23G 5/04 (2006.01)
F23G 5/30 (2006.01)
F23G 5/40 (2006.01)
B01D 1/04 (2006.01)
B01D 1/22 (2006.01)
C02F 1/00 (2006.01)
C02F 1/04 (2006.01)
C02F 1/20 (2006.01)
C02F 1/28 (2006.01)
C02F 1/44 (2006.01)
C02F 9/00 (2006.01)
C02F 11/06 (2006.01)
C02F 11/12 (2019.01)
F01K 17/06 (2006.01)
F01K 25/04 (2006.01)
F22B 31/00 (2006.01)
F01K 17/04 (2006.01)

(96) 09.11.2015
(96) 20158799.5
(73) Bill&Melinda Gates Foundation, Seattle, WA 98109, US
(72) JANICKI, Peter, Mount Vernon, Washington 98273, US
(54) **Multifunkční procesor fekálního odpadu a odpadků a související způsob**
(32) 201414542521
(31) 14.11.2014
(33) US
(74) Mgr. Jana Šuranová Traplová, advokátka, Přístavní 531/24, Praha 7, Holešovice, 17000

(97) **EP 3759088**
(47) 25.01.2023
(97) 29.08.2019
(51) **C07D 401/04** (2006.01)
C07D 403/04 (2006.01)
C07D 405/04 (2006.01)
C07D 409/04 (2006.01)
C07D 417/04 (2006.01)
A61K 31/53 (2006.01)
C07D 251/34 (2006.01)

	<i>A61P 25/00</i>	(2006.01)	(97)	07.04.2021	
	<i>A61P 25/24</i>	(2006.01)	(51)	E06B 9/327	(1968.09)
	<i>A61P 25/16</i>	(2006.01)	(96)	01.10.2020	
	<i>A61P 25/28</i>	(2006.01)	(96)	20199660.0	
(96)	26.02.2019		(73)	Lamelcolor SA, 1470 Estavayer-le-Lac, CH	
(96)	19710473.0		(72)	Bourqui, Fabrice, 1541 Bussy, CH	
(73)	AlzeCure Pharma AB, 141 57 Huddinge, SE		(54)	Protihlukové zařízení pro lamelové žaluzie	
(72)	NORDVALL, Gunnar, 144 61 Rönninge, SE		(32)	12632019	
	FORSELL, Pontus, 141 40 Huddinge, SE		(31)	04.10.2019	
(54)	Deriváty triazinu pro léčbu onemocnění souvisejících s neurotrofiny		(33)	CH	
(32)	1850217, 201810667		(74)	Mgr. Eva Halaxová, Jinonická 804/80, Praha 5, Košíře, 15800	
(31)	26.02.2018, 28.06.2018				
(33)	SE, GB				
(86)	PCT/GB2019/050523		(97)	EP 3804064	
(87)	WO 2019/162702		(47)	29.03.2023	
(74)	PatentEnter s.r.o., Koliště 1965/13a, Brno, Černá Pole, 60200		(97)	05.12.2019	
			(51)	H02G 7/00	(2006.01)
				H01B 17/00	(2006.01)
				H02G 1/02	(2006.01)
(97)	EP 3760451		(96)	27.05.2019	
(47)	15.03.2023		(96)	19726409.6	
(97)	06.01.2021		(73)	Bayernwerk Netz GmbH, 93049 Regensburg, DE	
(51)	B42D 25/382	(2014.01)	(72)	TAUBER, Wolfgang, 92676 Eschenbach, DE	
	B42D 25/41	(2014.01)	(54)	Ochrana vysokonapětových izolátorů před znečištěním	
	B42D 25/455	(2014.01)	(32)	18175021	
	B42D 25/46	(2014.01)	(31)	30.05.2018	
	B42D 25/328	(2014.01)	(33)	EP	
	G06K 19/00	(2006.01)	(86)	PCT/EP2019/063630	
	B42D 25/305	(2014.01)	(87)	WO 2019/228968	
	B42D 25/324	(2014.01)	(74)	ZIVKO MIJATOVIC & PARTNERS s.r.o., Jugoslávských partyzánů 639/26, Praha 6, Bubeneč, 16000	
	B42D 25/36	(2014.01)			
	B42D 25/378	(2014.01)	(97)	EP 3816506	
	B42D 25/387	(2014.01)	(47)	01.02.2023	
	B42D 25/45	(2014.01)	(97)	05.05.2021	
	G06K 19/07	(2006.01)	(51)	F21V 21/15	(2006.01)
	B42D 25/351	(2014.01)		F21V 21/30	(2006.01)
(96)	18.04.2018			H02K 7/102	(2006.01)
(96)	20193543.4			H02P 3/00	(2006.01)
(73)	Mühlbauer GmbH & Co. KG, 93426 Roding, DE		(96)	30.12.2019	
(72)	Ederer, Martin, 93483 Pöding, DE		(96)	19220114.3	
	Höcherl, Franz, 94372 Rattiszell, DE		(73)	Guangzhou Haoyang Electronic Co., Ltd., Guangzhou, Guangdong 511450, CN	
	Brunner, Anton, 93444 Bad Kötzing, DE		(72)	JIANG, Weikai, Guangzhou, Guangdong 511450, 511450, CN	
	Brandl, Franz, 93455 Sattelpfeilstein Gemeinde Traitsching, DE		(54)	Pódiové svítidlo s uvolnitelným brzdovým motorem	
	Wanjek, Michael, 93149 93149 Nittenau, DE		(32)	201921860893 U	
(54)	Bezpečnostní vložka pro identifikační doklad a způsob výroby bezpečnostní vložky pro identifikační doklad		(31)	31.10.2019	
(32)	102017004039, 201810226236		(33)	CN	
(31)	26.04.2017, 19.03.2018		(74)	Čermák a spol., JUDr. Karel Čermák Ph.D. LL.M., advokát, Elišky Peškové 735/15, Praha 5, Smíchov, 15000	
(33)	DE, CN				
(74)	Rott, Růžička & Guttmann a spol., Vyskočilova 1566, Praha 4, Michle, 14000				
			(97)	EP 3824005	
(97)	EP 3771013		(47)	22.02.2023	
(47)	22.03.2023		(97)	23.01.2020	
(97)	26.09.2019		(51)	C08F 230/08	(2006.01)
(51)	H01M 10/0567	(2010.01)		C09D 143/04	(2006.01)
	H01G 11/62	(2013.01)		C09J 143/04	(2006.01)
	H01M 10/052	(2010.01)	(96)	03.07.2019	
	H01M 10/0568	(2010.01)	(96)	19742518.4	
	H01M 10/0569	(2010.01)	(73)	Ústav Makromolekulární Chemie AV CR, V. V. I., 16200 Praha 6, CZ	
	H01M 10/0525	(2010.01)	(72)	SEDLAKOVA, Zdenka, 25262 Horomerice, CZ	
	H01M 10/0562	(2010.01)		POLAKOVA, Lenka, 16200 Praha 6, CZ	
(96)	23.03.2018			POREBA, Rafal, 16500 Praha 6, CZ	
(96)	18911156.0		(54)	Tekutý krycí přípravek pro ošetření ran	
(73)	Tomiya Pure Chemical Industries, Limited, Tokyo 103-0023, JP		(32)	201835185 U, 20180359	
(72)	NING Tailu, Kamisu-shi, Ibaraki 314-0255, JP		(31)	17.07.2018, 17.07.2018	
	SHIMIZU Kazuyuki, Kamisu-shi, Ibaraki 314-0255, JP		(33)	CZ, CZ	
	NITTA Hiroo, Kamisu-shi, Ibaraki 314-0255, JP		(86)	PCT/CZ2019/050030	
(54)	Elektrolyt pro zařízení pro akumulaci energie a nevodný roztok elektrolytu		(87)	WO 2020/015768	
(86)	PCT/JP2018/011832		(74)	HARBER IP s.r.o., Dukelských hrdinů 567/52, Praha 7, Holešovice, 17000	
(87)	WO 2019/180945				
(74)	Rott, Růžička & Guttmann a spol., Vyskočilova 1566, Praha 4, Michle, 14000		(97)	EP 3833925	
			(47)	25.01.2023	
			(97)	22.05.2020	
(97)	EP 3800319		(51)	F41G 1/38	(2006.01)
(47)	08.02.2023			G02B 23/04	(2006.01)

G02B 27/16 (2006.01)
(96) 07.08.2019
(96) 19883622.3
(73) Sheltered Wings, Inc. D/b/a/ Vortex Optics, Barneveld, WI 53507, US
(72) HAMILTON, Sam, Barneveld, WI 53507, US
KLEMM, Ian, Barneveld, WI 53507, US
HAVENS, Calen, Barneveld, WI 53507, US
CODY, Tom, Barneveld, WI 53507, US
SCHULTZ, Craig, Barneveld, WI 53507, US
BOLLIG, Garrison, Barneveld, WI 53507, US
CARLSON, Andy, Barneveld, WI 53507, US
LOWRY, William, Barneveld, WI 53507, US
LEWIS, Alexander, Barneveld, WI 53507, US
LAUFENBERG, Nicholas, B., Barneveld, WI 53507, US
(54) **Zobrazovací systém pro pozorovací optiku**
(32) 201862716176 P
(31) 08.08.2018
(33) US
(86) PCT/US2019/045493
(87) WO 2020/101768
(74) INPARTNERS GROUP, Mgr. Lenka Musilová, Tuřanka 1519/115a, Brno, Slatina, 62700

(97) **EP 3874917**
(47) 22.02.2023
(97) 07.05.2020
(51) **H05K 1/02** (2006.01)
H01L 25/07 (2006.01)
H01L 25/18 (2006.01)
H05K 7/14 (2006.01)
H05K 1/11 (2006.01)
H05K 1/18 (2006.01)
(96) 01.10.2019
(96) 19782556.5
(73) Auto-Kabel Management GmbH, 79688 Hausen i.W., DE
(72) KRATZER, Udo, 52080 Aachen, DE
CACCIATORE, David, 47804 Krefeld, DE
(54) **Silnoproudý obvod**
(32) 102018127075
(31) 30.10.2018
(33) DE
(86) PCT/EP2019/076506
(87) WO 2020/088868
(74) Čermák a spol., JUDr. Karel Čermák Ph.D. LL.M., advokát, Elišky Peškové 735/15, Praha 5, Smíchov, 15000

(97) **EP 3880593**
(47) 08.03.2023
(97) 22.05.2020
(51) **B65H 19/30** (2006.01)
B65H 19/12 (2006.01)
B29D 30/00 (2006.01)
(96) 13.11.2019
(96) 19832430.3
(73) COMPAGNIE GENERALE DES ETABLISSEMENTS MICHELIN, 63040 Clermont-Ferrand, FR
(72) QUERAUD, Hervé, 63040 CLERMONT-FERRAND CEDEX 9, FR
RAVAT, Stéphane, 63040 CLERMONT-FERRAND CEDEX 9, FR
JAUNET, Nicolas, 63040 CLERMONT-FERRAND CEDEX 9, FR
DETTORRE, Jean-Marie, 63040 CLERMONT-FERRAND CEDEX 9, FR
(54) **Způsob a zařízení pro přesun navijáků**
(32) 1860541
(31) 15.11.2018
(33) FR
(86) PCT/FR2019/052694
(87) WO 2020/099781
(74) Mgr. Jana Šuranová Traplová, advokátka, Přístavní 24, Praha 7, 17000

(97) **EP 3882250**
(47) 15.02.2023
(97) 22.09.2021
(51) **C07D 487/04** (1974.07)
C07D 405/12 (1974.07)
A61K 31/519 (2000.01)
A61P 35/00 (2000.01)

A61P 29/00 (2000.01)
A61P 31/12 (2000.01)
(96) 23.12.2015
(96) 21165852.1
(73) ArQule, Inc., Burlington, MA 01803, US
(72) LAPIERRE, Jean-Marc, Pelham 03076, US
EATHIRAJ, Sudharshan, Shrewsbury 01545, US
NAMDEV, Nivedita, Westford 01545, US
SCHWARTZ, Brian, Woodbridge 06525, US
OTA, Yusuke, Chuo-ku 103-8426, JP
MOMOSE, Takayuki, Chuo-ku 103-8426, JP
TSUNEMI, Tomoyuki, Chuo-ku 103-8426, JP
INAGAKI, Hiroaki, Chuo-ku 103-8426, JP
NAKAYAMA, Kiyoshi, Chuo-ku 103-8426, JP
(54) **Tetrahydropyranlaminopyrrolopyrimidinon a způsoby jeho použití v léčbě onemocnění ch zprostředkovaných BTK**
(74) PATENTSERVIS Praha a.s., Na Podkovce 281/10, Praha 4, Podolí, 14700

(97) **EP 3897595**
(47) 15.03.2023
(97) 25.06.2020
(51) **A61K 31/05** (2006.01)
A61K 31/07 (2006.01)
A61K 31/202 (2006.01)
A61K 31/355 (2006.01)
A61K 31/375 (2006.01)
A61K 33/30 (2006.01)
A61K 33/34 (2006.01)
A23L 33/00 (2016.01)
A61P 27/02 (2006.01)
(96) 19.12.2019
(96) 19829158.5
(73) Laboratoires THEA, 63100 Clermont-Ferrand, FR
(72) OLMIERE, Céline, 63910 VERTAIZON, FR
MERCIER, Fabrice, 63400 CHAMALIERES, FR
(54) **Oftalmologická nutraceutická kompozice pro léčbu patologických stzavů sítnice s neovaskulární složkou**
(32) 18306772
(31) 20.12.2018
(33) EP
(86) PCT/EP2019/086174
(87) WO 2020/127641
(74) Kania, Srdlák, Smola, s.r.o., Mendlovo náměstí 907/1a, Brno, Staré Brno, 60300

(97) **EP 3902775**
(47) 08.02.2023
(97) 02.07.2020
(51) **C03B 23/00** (1968.09)
C03B 35/04 (1980.01)
C03B 35/00 (1968.09)
(96) 19.12.2019
(96) 19829552.9
(73) FÜLLER GLASTECHNOLOGIE VERTRIEBS-GMBH, 94518 Spiegelau, DE
(72) ALTENDORFER, Bernhard, 94065 Waldkirchen, DE
(54) **Zařízení pro držení skleněného předlisku**
(32) 102018133667, 102019117756
(31) 28.12.2018, 02.07.2019
(33) DE, DE
(86) PCT/EP2019/086313
(87) WO 2020/136078
(74) THK Legal s.r.o., Přístavní 24, Praha 7, 17000

(97) **EP 3908727**
(47) 01.02.2023
(97) 16.07.2020
(51) **E05B 81/66** (2014.01)
E05B 81/68 (2014.01)
E05B 81/20 (2014.01)
(96) 12.12.2019
(96) 19835609.9
(73) Kiekert AG, 42579 Heiligenhaus, DE
(72) REUSCH, Manuel, 40589 Düsseldorf, DE
(54) **Zámek motorového vozidla**
(32) 102019100593

(31)	11.01.2019	
(33)	DE	
(86)	PCT/DE2019/101078	
(87)	WO 2020/143866	
(74)	Rott, Růžička & Guttman a spol., Vyskočilova 1566, Praha 4, Michle, 14000	
<hr/>		
(97)	EP 3927565	
(47)	18.01.2023	
(97)	27.08.2020	
(51)	B60G 21/055	(2006.01)
	F16F 1/16	(2006.01)
	F16F 1/38	(2006.01)
(96)	07.02.2020	
(96)	20704508.9	
(73)	ThyssenKrupp Federn und Stabilisatoren GmbH, 58119 Hagen, DE thyssenkrupp AG, 45143 Essen, DE	
(72)	BESTING, Patrick, 57439 Attendorn, DE BERNARD, Sebastian, 51069 Köln, DE	
(54)	Třmen stabilizátoru, uspořádání stabilizátor-třmen stabilizátoru a způsob k výrobě třmenu stabilizátoru	
(32)	102019202306	
(31)	20.02.2019	
(33)	DE	
(86)	PCT/EP2020/053147	
(87)	WO 2020/169367	
(74)	Havlík Švorčík a partneři, advokátní a patentová kancelář, JUDr. Michal Havlík, Hálkova 1406/2, Praha 2, Nové Město, 12000	
<hr/>		
(97)	EP 3935308	
(47)	22.03.2023	
(97)	10.09.2020	
(51)	F17C 13/00	(2006.01)
(96)	28.02.2020	
(96)	20707568.0	
(73)	Linde GmbH, 82049 Pullach, DE	
(72)	POSSELT, Heinz, 83043 Bad Aibling, DE BICHLMEIER, Jürgen, 84518 Garching a.d.Alz, DE	
(54)	Přepavní nádrž a způsob	
(32)	19020105	
(31)	06.03.2019	
(33)	EP	

(86)	PCT/EP2020/025101	
(87)	WO 2020/177924	
(74)	FISCHER IP s.r.o., Na hrobcí 294/5, Praha 2, Nové Město, 12800	
<hr/>		
(97)	EP 3969214	
(47)	29.03.2023	
(97)	19.11.2020	
(51)	B23B 27/04	(2006.01)
	B23B 27/00	(2006.01)
	B23B 29/04	(2006.01)
(96)	23.04.2020	
(96)	20724957.4	
(73)	Iscar Ltd., 24959 Tefen, IL	
(72)	HECHT, Gil, 2244339 Nahariya, IL	
(54)	Otočná řezná vložka mající dvě řezné části umístěné v úhlopříčně protilehlých kvadrantech a dva dolní dorazové prvky, a řezný nástroj	
(32)	201916411189	
(31)	14.05.2019	
(33)	US	
(86)	PCT/IL2020/050465	
(87)	WO 2020/230117	
(74)	ZIVKO MIJATOVIĆ & PARTNERS s.r.o., Jugoslávských partyzánů 639/26, Praha 6, Bubeneč, 16000	
<hr/>		
(97)	EP 4015842	
(47)	15.03.2023	
(97)	22.06.2022	
(51)	F16B 2/24	(2006.01)
	F16B 5/06	(2006.01)
	F24S 25/632	(2018.01)
	F24S 25/634	(2018.01)
(96)	19.11.2021	
(96)	21209409.8	
(73)	A. Raymond et Cie, 38000 Grenoble, FR	
(72)	LE GALL, Antoine, 38600 FONTAINE, FR	
(54)	Spona pro uchycení dvou plochých prvků, sestava obsahující takovou sponu	
(32)	2013553	
(31)	17.12.2020	
(33)	FR	
(74)	PatentEnter s.r.o., Koliště 1965/13a, Brno, Černá Pole, 60200	

Evropské patenty zachované v pozměněném nebo omezeném znění

V této části jsou uvedeny evropské patenty s účinky pro Českou republiku, které byly Evropským úřadem podle článku 102 Úmluvy o udělování evropských patentů zachovány v omezeném znění podle čl. 105a - 105c EPC 2000, nebo v pozměněném znění (§ 35f zákona č. 527/1990 Sb., v platném znění).

(97)	Datum oznámení o zachování patentu	(97)	Datum oznámení o zachování patentu
EP 1855720	26.04.2023	EP 3438427	26.04.2023
EP 3224376	26.04.2023		

MK4A

Zánik evropských patentů uplynutím doby platnosti

Následující evropské patenty udělené Evropským patentovým úřadem s účinky pro Českou republiku zanikly z důvodu uplynutí maximální doby platnosti patentu (§ 22 písm. a) zákona č. 527/1990 Sb., v platném znění).

(97)	EP 1362677	(97)	EP 1499331	(97)	EP 1511562	(97)	EP 2326013
(97)	EP 1363376	(97)	EP 1499499	(97)	EP 1514892	(97)	EP 2371392
(97)	EP 1365089	(97)	EP 1501496	(97)	EP 1550219	(97)	EP 2402008
(97)	EP 1467491	(97)	EP 1504035	(97)	EP 2037412	(97)	EP 2626206
(97)	EP 1473029	(97)	EP 1504104	(97)	EP 2068448	(97)	EP 3127553
(97)	EP 1473071	(97)	EP 1507556	(97)	EP 2290612		
(97)	EP 1487113	(97)	EP 1509212	(97)	EP 2296282		

MM4A

Zánik evropských patentů nezaplacením poplatků za udržování platnosti patentu

Následující evropské patenty udělené Evropským patentovým úřadem s účinky pro Českou republiku zanikly pro nezaplacení poplatků za udržování platnosti patentu (§ 22 písm. b) zákona č. 527/1990 Sb., v platném znění).

(97) EP 1558595	(97) EP 2177289	(97) EP 2633255	(97) EP 3012788
(97) EP 1558610	(97) EP 2177290	(97) EP 2637855	(97) EP 3057623
(97) EP 1559296	(97) EP 2177293	(97) EP 2659731	(97) EP 3060396
(97) EP 1559698	(97) EP 2179894	(97) EP 2722194	(97) EP 3060397
(97) EP 1647500	(97) EP 2182255	(97) EP 2722299	(97) EP 3060488
(97) EP 1649884	(97) EP 2186975	(97) EP 2722482	(97) EP 3060957
(97) EP 1673135	(97) EP 2203727	(97) EP 2725028	(97) EP 3062987
(97) EP 1677808	(97) EP 2206005	(97) EP 2725158	(97) EP 3065764
(97) EP 1678509	(97) EP 2212349	(97) EP 2744869	(97) EP 3074324
(97) EP 1680088	(97) EP 2220444	(97) EP 2752350	(97) EP 3150328
(97) EP 1682121	(97) EP 2268142	(97) EP 2766184	(97) EP 3153026
(97) EP 1685054	(97) EP 2292754	(97) EP 2766246	(97) EP 3159634
(97) EP 1687047	(97) EP 2308529	(97) EP 2768785	(97) EP 3160019
(97) EP 1777189	(97) EP 2311622	(97) EP 2768859	(97) EP 3167709
(97) EP 1777200	(97) EP 2325972	(97) EP 2768951	(97) EP 3207174
(97) EP 1798109	(97) EP 2333967	(97) EP 2769002	(97) EP 3209834
(97) EP 1802277	(97) EP 2344130	(97) EP 2769109	(97) EP 3222616
(97) EP 1803327	(97) EP 2348885	(97) EP 2772116	(97) EP 3233491
(97) EP 1807672	(97) EP 2349238	(97) EP 2792570	(97) EP 3308956
(97) EP 1809280	(97) EP 2349259	(97) EP 2793597	(97) EP 3315679
(97) EP 1836352	(97) EP 2349344	(97) EP 2862732	(97) EP 3362231
(97) EP 1914780	(97) EP 2364921	(97) EP 2865837	(97) EP 3365496
(97) EP 1943242	(97) EP 2396445	(97) EP 2896872	(97) EP 3372605
(97) EP 1945533	(97) EP 2421166	(97) EP 2902386	(97) EP 3377872
(97) EP 1959765	(97) EP 2444174	(97) EP 2908959	(97) EP 3473107
(97) EP 2050609	(97) EP 2447626	(97) EP 2909004	(97) EP 3474124
(97) EP 2056036	(97) EP 2455241	(97) EP 2909050	(97) EP 3477448
(97) EP 2056054	(97) EP 2488056	(97) EP 2909175	(97) EP 3480176
(97) EP 2056466	(97) EP 2488563	(97) EP 2909192	(97) EP 3525783
(97) EP 2056467	(97) EP 2489358	(97) EP 2909340	(97) EP 3525953
(97) EP 2056469	(97) EP 2490883	(97) EP 2909726	(97) EP 3525956
(97) EP 2056470	(97) EP 2490940	(97) EP 2911808	(97) EP 3525976
(97) EP 2056471	(97) EP 2490986	(97) EP 2911835	(97) EP 3528829
(97) EP 2056472	(97) EP 2491328	(97) EP 2911838	(97) EP 3529168
(97) EP 2056510	(97) EP 2492994	(97) EP 2911905	(97) EP 3532286
(97) EP 2056550	(97) EP 2510980	(97) EP 2912175	(97) EP 3532288
(97) EP 2076627	(97) EP 2522443	(97) EP 2912396	(97) EP 3640430
(97) EP 2076628	(97) EP 2531063	(97) EP 2920015	(97) EP 3681475
(97) EP 2082257	(97) EP 2587148	(97) EP 2974732	(97) EP 3700460
(97) EP 2087173	(97) EP 2627832	(97) EP 3009002	(97) EP 3700913
(97) EP 2094468	(97) EP 2630329	(97) EP 3009111	
(97) EP 2111677	(97) EP 2630708	(97) EP 3012378	

PD4A

Převod práv a ostatní změny majitelů evropských patentů

(97) EP 2381778	(97) EP 2644993
(73) ChemoCentryx, Inc., Thousand Oaks, 91320, CA, US	(73) Caligo Industria Oy, FI-20810 Turku, FI
(97) EP 2383161	(97) EP 2646044
(73) Bombardier Transportation GmbH, 10785 Berlin, DE	(73) KemPharm Denmark A/S, 2200 Copenhagen N, DK
(97) EP 2383161	(97) EP 2767365
(73) ALSTOM Holdings, 93400 SAINT-OUEN-SUR-SEINE, FR	(73) BeA GmbH, 22926 Ahrensburg, DE
(97) EP 2552603	(97) EP 3193840
(73) Karl Wörwag Lack- Und Farbenfabrik GmbH & Co. KG, 70825 Korntal-Münchingen, DE	(73) KemPharm Denmark A/S, 2200 Copenhagen N, DK
(97) EP 2552603	(97) EP 3448382
(73) PPG INDUSTRIES OHIO, INC., Cleveland, 44111, OH, US	(73) KemPharm Denmark A/S, 2200 Copenhagen N, DK

FG1K

Zapsané užité vzory - přehled podle čísel zápisu

V období uzávěrky tohoto čísla Věstníku zapsal Úřad průmyslového vlastnictví tyto užité vzory.

(11)	(51)		(11)	(51)		(11)	(51)	
37021	G 05 F 5/00	(2006.01)	37026	C 12 Q 1/68	(2018.01)	37031	A 61 L 11/00	(2006.01)
37022	C 12 N 1/12	(2006.01)	37027	E 06 B 5/14	(2006.01)	37032	A 43 B 3/12	(2006.01)
37023	E 01 C 15/00	(2006.01)	37028	F 16 B 39/28	(2006.01)	37033	A 61 H 33/14	(2006.01)
37024	A 01 N 59/02	(2006.01)	37029	F 04 D 29/70	(2006.01)	37034	G 01 T 1/16	(2006.01)
37025	F 16 B 7/22	(2006.01)	37030	F 21 V 5/04	(2006.01)			

FG1K

Zapsané užité vzory - řazené podle MPT

(51)	A01N 59/02	(2006.01)		Západočeská univerzita v Plzni, Plzeň, Jižní Předměstí, CZ	
	A01N 25/02	(2006.01)	(72)	Krňávek Martin Ing., Ph.D., Brno, Žabovřesky, CZ	
	A01N 25/12	(2006.01)		Vavříčková Veronika Ing., Brno, Královo Pole, CZ	
(11)	37024			Freisleben Vít Ing., Brno, Žabovřesky, CZ	
(21)	2023-40645			Křišpín Jan Ing., Vojkovice, CZ	
(22)	03.01.2023			Krejčí Tomáš Ing., Rataje, CZ	
(47)	27.04.2023			Maier Miloš Ing., Ostrava, Slezská Ostrava, CZ	
(73)	Teren Ján Ing., CSc., 83103 Bratislava-Rača, SK			Brázdil Jiří Ing., Ph.D., MBA, Praha 4, Michle, CZ	
	ECOLAB Znojmo, spol. s r.o., Znojmo, CZ			Trnka Pavel prof. Ing., Ph.D., Horní Bělá, CZ	
	Mendlova univerzita Brno, Brno, Černá Pole, CZ			Hornak Jaroslav Ing., Ph.D., Dobřany, CZ	
	Výzkumný ústav lesního hospodářství a myslivosti, v.v.i., Jíloviště, CZ			Pešek Martin Ing., Ph.D., MBA, Brno, Sadová, CZ	
(72)	Teren Ján Ing., CSc., 83103 Bratislava-Rača, SK		(54)	Zařízení pro zpracování odpadů ze zdravotnických zařízení	
	Martinů Tomáš Ing., Ph.D., Roztoky, CZ		(74)	Kania, Sedlák, Smola, s.r.o., Mendlovo náměstí 907/1a, Brno, Staré Brno, 60300	
	Kamler Jiří prof. Ing., Ph.D., Pozořice, CZ				
	Skoták Vlastimil Ing., Blansko, CZ				
	Nárovcová Jarmila Ing., Ph.D., Opočno, CZ		(51)	C12N 1/12	(2006.01)
(54)	Repelentní přípravky proti okusu a ohryzu lesních porostů a poškozování kořenů lesních výsadeb zvěří			C12N 5/04	(2006.01)
(74)	ECOLAB Znojmo, spol. s r.o., Václavské náměstí 10/1, Znojmo, 66902			C12P 7/6409	(2022.01)
			(11)	37022	
(51)	A43B 3/12	(2006.01)	(21)	2022-40374	
(11)	37032		(22)	20.10.2022	
(21)	2023-40843		(47)	27.04.2023	
(22)	31.03.2023		(73)	Ústav výzkumu globální změny aV ČR, v.v.i., Brno, Staré Brno, CZ	
(47)	27.04.2023		(72)	Červený Jan Ing., Ph.D., Brno, Chřlice, CZ	
(73)	Ocelka Vojtěch, Zlín, CZ			Literáková Petra Mgr., Karolín, CZ	
(72)	Ocelka Vojtěch, Zlín, CZ			Kašťánek Petr, Praha 2, Vinohrady, CZ	
(54)	Sandálová obuv		(54)	Kultivační médium pro biotechnologickou produkci mastných kyselin v mořských mikrořasách z řádu Thraustochytridů	
(74)	Ing. Jarmila Javoříková, patentový zástupce, Slunečná 4566, Zlín, 76005		(74)	Kania, Sedlák, Smola, s.r.o., Mendlovo náměstí 907/1a, Brno, Staré Brno, 60300	
(51)	A61H 33/14	(2006.01)	(51)	C12Q 1/68	(2018.01)
	A61H 9/00	(2006.01)		C12Q 1/6876	(2018.01)
	A61H 37/00	(2006.01)		C12Q 1/6883	(2018.01)
(11)	37033		(11)	37026	
(21)	2023-40847		(21)	2023-40676	
(22)	31.03.2023		(22)	17.01.2023	
(47)	27.04.2023		(47)	27.04.2023	
(73)	H2 Medical Technologies s.r.o., Ostrava, Muglinov, CZ		(73)	Výzkumný ústav rostlinné výroby, v. v. i., Praha 6, Ruzyně, CZ	
(72)	Maršálek David, Ostrava, Muglinov, CZ		(72)	Vítámvás Pavel Mgr., Ph.D., Hostovice, CZ	
	Klasovitý Pavel, Vratimov, CZ			Valárik Miroslav Mgr., Ph.D., Loučany, CZ	
	Vašek Pavel Ing., Frenštát pod Radhoštěm, CZ			Dreiseitl Antonín doc. Ing., CSc., Kroměříž, CZ	
	Krajíček Milan PharmDr., Praha 7, Holešovice, CZ		(54)	DARt markery asociované s rezistencí pšenice vůči padlí vyvolanému houbou Blumeria graminis f.sp. tritici	
	Ohta Shigeo prof., Kanagawa, JP				
	Beran Lubomír MUDr., Velký Třebešov, CZ		(51)	E01C 15/00	(2006.01)
(54)	Zařízení pro ošetření a regeneraci ústní dutiny			E01C 13/06	(2006.01)
(74)	Chytilová & spol., patentová kancelář, s.r.o., Nad spádem 641/20, Praha 4, Podolí, 14700		(11)	37023	
			(21)	2022-40601	
(51)	A61L 11/00	(2006.01)	(22)	20.12.2022	
	A61L 2/08	(2006.01)	(47)	27.04.2023	
(11)	37031		(73)	Mendelova univerzita v Brně, Brno, Černá Pole, CZ	
(21)	2023-40823		(72)	Skoupil Jaromír Ing., Ph.D., Jindřichov, CZ	
(22)	24.03.2023			Ševelová Lenka Ing., Ph.D., Brno, Staré Brno, CZ	
(47)	27.04.2023		(54)	Zpevněný povrch komunikace a/nebo plochy parku či zahrady	
(73)	EVECO Brno, s. r. o., Brno, Žabovřesky, CZ				
	ORGREZ, a. s., Brno, Medlánky, CZ				

(51) **E06B 5/14** (2006.01)
E06B 3/66 (2006.01)
E06B 3/54 (2006.01)
(11) 37027
(21) **2023-40702**
(22) 27.01.2023
(47) 27.04.2023
(73) BLOCK Technology a.s., Vsetín, CZ
(72) Krutil Jaroslav Ing., Loučka, CZ
Hruboň Jiří, Poličná, CZ
(54) **Dveře inkubátoru uloženého v izolátoru, s hermetickým těsněním**
(74) Patentová a známková kancelář, Ing. Jaromír Příkryl, Včelín 1161, Hulín, 76824

(51) **F04D 29/70** (2006.01)
F04B 53/20 (2006.01)
A62C 33/00 (2006.01)
(11) 37029
(21) **2023-40739**
(22) 16.02.2023
(47) 27.04.2023
(73) Ducháček Vladimír Ing., Bohuňov, CZ
(72) Ducháček Vladimír Ing., Bohuňov, CZ
(54) **Sací koš pro požární sport**

(51) **F16B 39/28** (2006.01)
F16B 39/32 (2006.01)
F16B 33/00 (2006.01)
(11) 37028
(21) **2023-40718**
(22) 01.02.2023
(47) 27.04.2023
(73) Gacko Martin, Moravský Písek, CZ
(72) Gacko Martin, Moravský Písek, CZ
(54) **Sestava šroubu a matice s otočnou pojistkou**
(74) advokáto legal, Mgr. Jakub Klobáska, Jezuitská 582/17, Brno, Brno-město, 60200

(51) **F16B 7/22** (2006.01)
F16B 7/00 (2006.01)
F16B 12/40 (2006.01)
(11) 37025
(21) **2023-40672**
(22) 16.01.2023
(47) 27.04.2023
(73) TRESTLES, a.s., Dětmárovice, CZ
(72) Kupčo Vladimír, Karviná, Hranice, CZ
(54) **Rozebíratelný bezšroubový spoj horizontálního prvku a vertikální stojiny kovového regálu**
(74) Ing. Pavel Nádvořík s.r.o., Klínová 620/1, Ostrava, Hulváky, 70900

(51) **F21V 5/04** (2006.01)

F21V 5/08 (2006.01)
F21V 19/04 (2006.01)
F21V 29/85 (2015.01)
G02B 27/09 (2006.01)
G08G 1/095 (2006.01)
B61L 5/18 (2006.01)
B61L 9/04 (2006.01)

(11) 37030
(21) **2023-40741**
(22) 17.02.2023
(47) 27.04.2023
(73) AŽD Praha s.r.o., Praha 10, Záběhllice, CZ
(72) Miška Vladimír Ing., Olomouc, Povel, CZ
Pavlík Jozef, Šternberk, CZ
(54) **Svítilna, zejména pro světelnou signalizaci určenou pro řízení provozu na pozemních komunikacích**
(74) Ing. Petr Soukup, tř. Svobody 43/39, Olomouc, 77900

(51) **G01T 1/16** (2006.01)
(11) 37034
(21) **2023-40850**
(22) 01.04.2023
(47) 27.04.2023
(73) UJP PRAHA a.s., Praha 5, Zbraslav, CZ
(72) Dudáš Denis Ing., Rudná, CZ
Novák Leo Ing., Tišnov, CZ
Semmler Milan Ing., Praha 6, Suchdol, CZ
Voleš Petr Ing., Ph.D., Praha 5, Zbraslav, CZ
Hájek Vojtěch Ing., Jilemnice, CZ
Pecka Marek Ing., Libčice nad Vltavou, CZ
Vognar Jiří Ing., Brno, Medlánky, CZ
Čížek Ondřej, Praha 4, Nusle, CZ
Štěpánek Martin Ing., Praha 5, Hlubočepy, CZ
(54) **Optimalizovaný vyčítací čip pro měření objemové aktivity radonu**
(74) Ing. Václav Kratochvíl, Husníkova 2086/22, Praha 5, Stodůlky, 15800

(51) **G05F 5/00** (2006.01)
G05F 1/66 (2006.01)
G05B 11/01 (2006.01)
(11) 37021
(21) **2022-40246**
(22) 19.07.2021
(47) 27.04.2023
(73) Fyzikální ústav AV ČR, v. v. i., Praha 8, Libeň, CZ
(72) Krivánek Lubomír Ing., Praha 6, Střešovice, CZ
Martí Xavier Mgr., Ph.D., Praha 6, Střešovice, CZ
Nepivoda Tomáš Ing., Praha 6, Střešovice, CZ
Kučera Jan RNDr., CSc., Praha 6, Střešovice, CZ
(54) **Zařízení pro efektivnější využití elektřiny vyrobené v lokálním zdroji obnovitelné energie**
(74) Mgr. Karel Bauer, Urešova 1266/2, Praha 4, Kunratice, 14800

Seznam majitelů zapsaných užitéch vzorů

(73) AŽD Praha s.r.o., Praha 10, Záběhllice, CZ	(11) 37030	(51) F 21 V 5/04	(2006.01)	(73) Mendlova univerzita Brno, Brno, Černá Pole, CZ	(11) 37024	(51) A 01 N 59/02	(2006.01)
BLOCK Technology a.s., Vsetín, CZ	37027	E 06 B 5/14	(2006.01)	ORGREZ, a. s., Brno, Medlánky, CZ	37031	A 61 L 11/00	(2006.01)
ECOLAB Znojmo, spol. s r.o., Znojmo, CZ	37024	A 01 N 59/02	(2006.01)	TRESTLES, a.s., Dětmárovice, CZ	37025	F 16 B 7/22	(2006.01)
EVECO Brno, s. r. o., Brno, Žabovřesky, CZ	37031	A 61 L 11/00	(2006.01)	UJP PRAHA a.s., Praha 5, Zbraslav, CZ	37034	G 01 T 1/16	(2006.01)
Fyzikální ústav AV ČR, v. v. i., Praha 8, Libeň, CZ	37021	G 05 F 5/00	(2006.01)	Ústav výzkumu globální změny aV ČR, v.v.i., Brno, Staré Brno, CZ	37022	C 12 N 1/12	(2006.01)
H2 Medical Technologies s.r.o., Ostrava, Muglinov, CZ	37033	A 61 H 33/14	(2006.01)	Výzkumný ústav lesního hospodářství a myslivosti, v.v.i., Jiloviště, CZ	37024	A 01 N 59/02	(2006.01)
Mendelova univerzita v Brně, Brno, Černá Pole, CZ	37023	E 01 C 15/00	(2006.01)	Výzkumný ústav rostlinné výroby, v. v. i., Praha 6, Ruzyně, CZ	37026	C 12 Q 1/68	(2018.01)

(73)	(11)	(51)		(73)	(11)	(51)	
Západočeská univerzita v Plzni, Plzeň, Jižní Předměstí, CZ	37031	A 61 L 11/00	(2006.01)	Gacko Martin, Moravský Písek, CZ	37028	F 16 B 39/28	(2006.01)
Ducháček Vladimír Ing., Bohuňov, CZ	37029	F 04 D 29/70	(2006.01)	Ocelka Vojtěch, Zlín, CZ	37032	A 43 B 3/12	(2006.01)
				Teren Ján Ing., CSc., 83103 Bratislava-Rača, SK	37024	A 01 N 59/02	(2006.01)

FG4Q

Zapsané průmyslové vzory - přehled podle čísel zápisu

V období uzávěrky tohoto čísla Věstníku zapsal Úřad průmyslového vlastnictví tyto průmyslové vzory:

(11)	(51)	(11)	(51)	(11)	(51)
38144	25-02	38146	12-16	38148	11-05
38145	10-03	38147	30-03	38149	21-03

FG4Q

Zapsané průmyslové vzory - přehled podle tříd

- (51) **10-03**
- (11) 38145
- (21) 2022-42181
- (22) 13.11.2022
- (15) 28.04.2023
- (54) **Sluneční hodiny**
- (28) 1
- (73) Lochmann Jan Ing., Mladá Boleslav, Mladá Boleslav II, CZ
- (72) Lochmann Jan Ing., Mladá Boleslav, Mladá Boleslav II, CZ



1.1



1.2

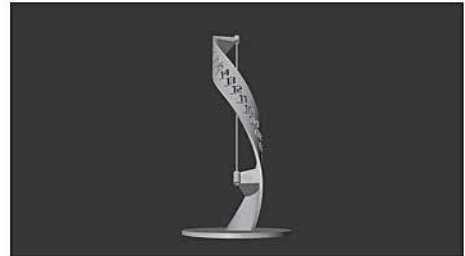

1.3

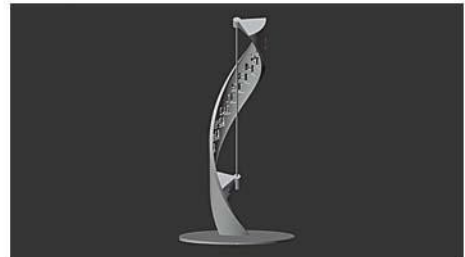

1.4



1.5



1.1

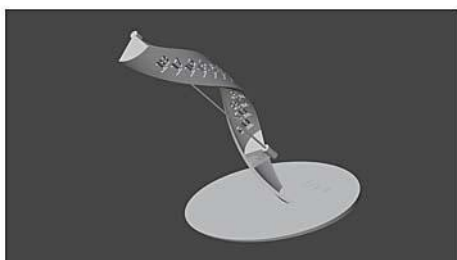

1.6



1.2

-
- (51) 11-05
(11) 38148
(21) 2023-42216
(22) 17.01.2023
(15) 28.04.2023
(54) **Vánoční ozdoba**
(28) 1
(73) Oprštný Jan, Čeladná, CZ
(72) Oprštný Jan, Čeladná, CZ



1.3



1.4

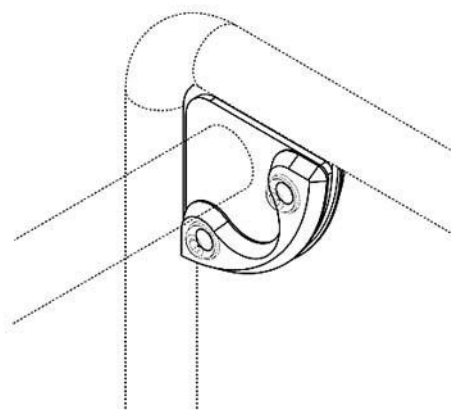

1.1



1.5

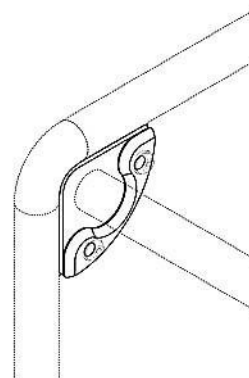

1.2

-
- (51) 12-16
(11) 38146
(21) 2022-42190
(22) 02.12.2022
(15) 28.04.2023
(45) 06.12.2023
(54) **Náhradní díly automobilu**
(28) 4
(73) SEAT, S.A., Martorell 08760 (Barcelona), ES
(72) Díez Pérez Jorge, Martorell 08760 (Barcelona), ES
(74) PATENTSERVIS Praha a.s., Na Podkovce 281/10, Praha 4, Podolí, 14700

(55) **Zveřejnění průmyslového vzoru je odloženo do: 06.12.2023**

- (51) 21-03
(11) 38149
(21) 2023-42228
(22) 07.02.2023
(15) 28.04.2023
(54) **Součást dětského hřiště**
(28) 1
(73) COLMEX s.r.o., Praha 3, Žižkov, CZ
(72) Dobřík Tomáš Ing., Banská Bystrica, SK

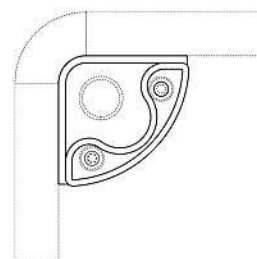

1.3

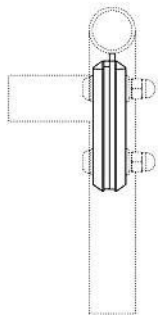

1.4

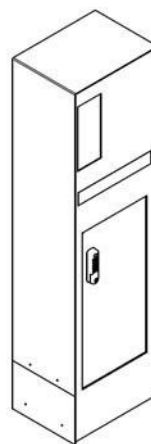

1.2

-
- (51) **25-02**
(11) 38144
(21) 2022-42174
(22) 14.10.2022
(15) 27.04.2023
(54) **Modulové prvky vchodového domovního systému**
(28) 8
(73) JAP FUTURE s.r.o., Přerov, Přerov III-Lověšice, CZ
(72) Paksi Petr PaedDr., DBA, Kroměříž, CZ
(74) Ing. Petr Soukup, tř. Svobody 43/39, Olomouc, 77900

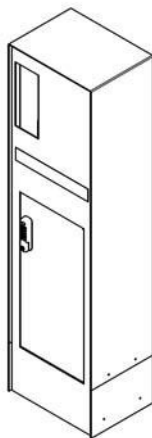

1.1



1.3

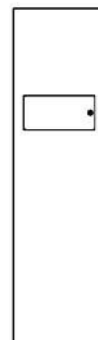

1.4



1.5



2.3

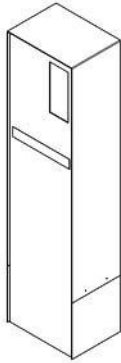

2.1



2.4

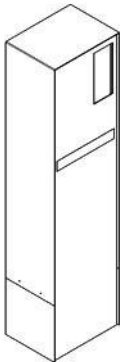

2.2

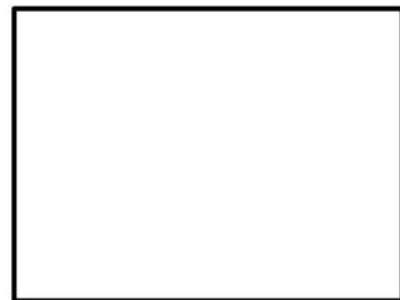

2.5

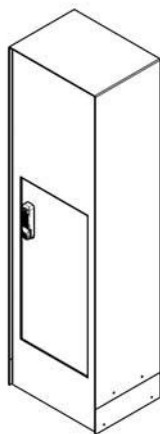

3.1

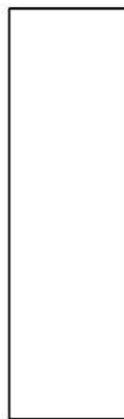

3.4

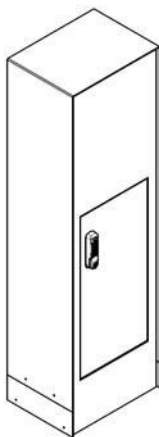

3.2

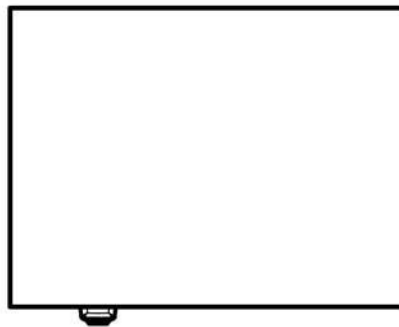

3.5

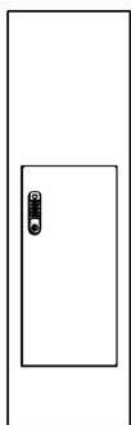

3.3

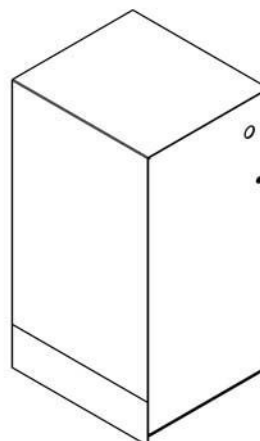

4.1

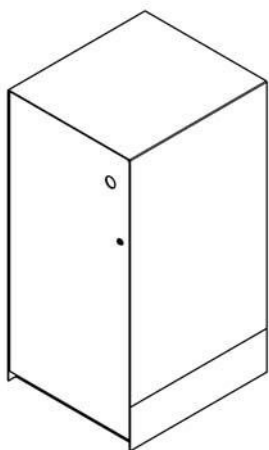

4.2



4.5

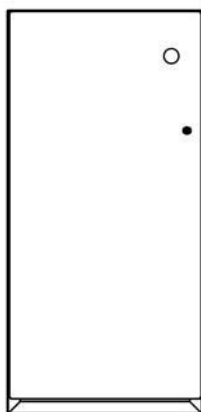

4.3

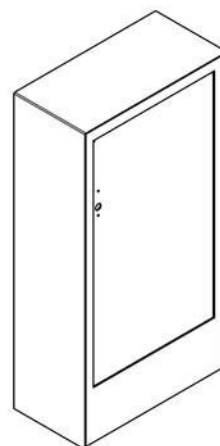

5.1



4.4

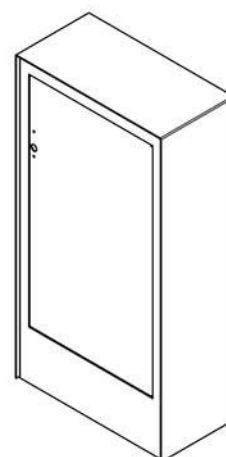

5.2

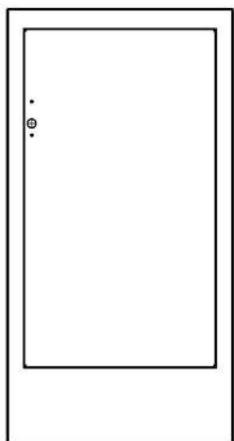

5.3

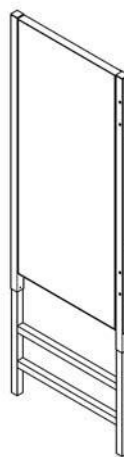

6.1



5.4

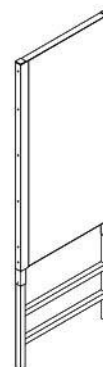

6.2



5.5

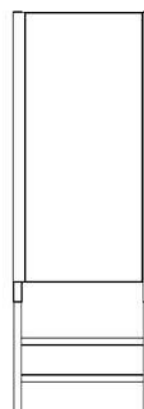

6.3



6.4

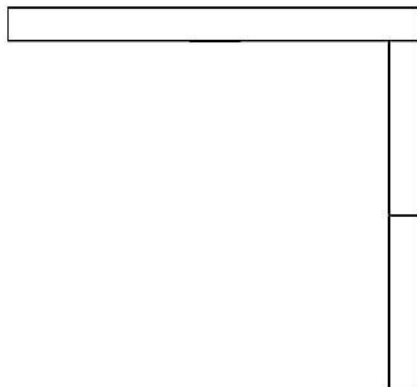

7.3



6.5

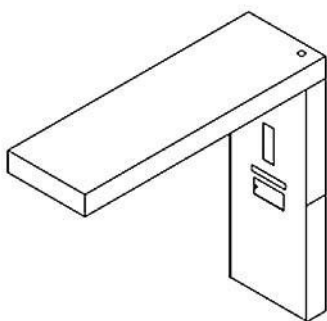

7.1

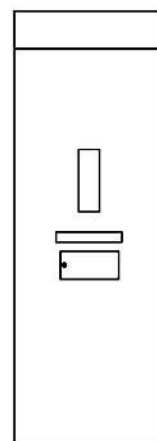

7.4

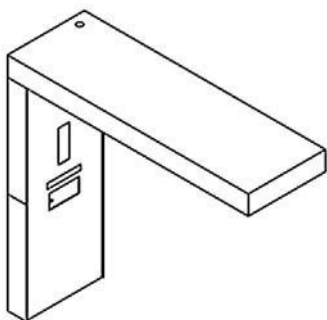

7.2

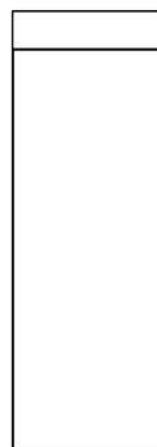

7.5



7.6

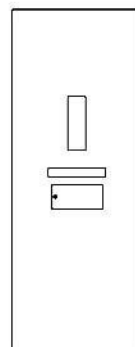

8.3

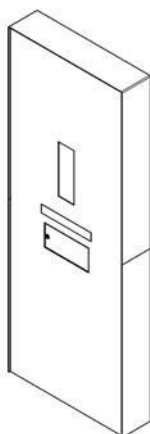

8.1

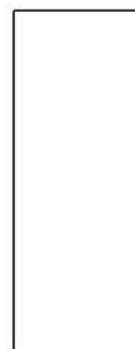

8.4

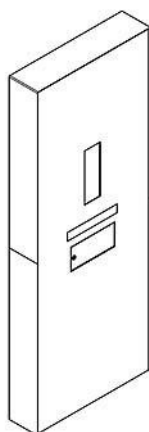

8.2



8.5

- (51) 30-03
(11) 38147
(21) 2023-42217
(22) 17.01.2023
(15) 28.04.2023
(54) **Budka - ptačí krmítko**
(28) 1
(73) Oprštný Jan, Čeladná, CZ
(72) Oprštný Jan, Čeladná, CZ



1.1



1.2



1.3



1.4



1.5

Seznam vlastníků zapsaných průmyslových vzorů

(73)	(11)	(51)	(73)	(11)	(51)
COLMEX s.r.o., Praha 3, Žižkov, CZ	38149	21-03	Lochmann Jan Ing., Mladá Boleslav, Mladá Boleslav II, CZ	38145	10-03
JAP FUTURE s.r.o., Přerov, Přerov III- Lověšice, CZ	38144	25-02	Oprštný Jan, Čeladná, CZ	38147	30-03
			Oprštný Jan, Čeladná, CZ	38148	11-05
SEAT, S.A., Martorell 08760 (Barcelona), ES	38146	12-16			

Dodatková ochranná osvědčení pro léčiva a pro přípravky na ochranu rostlin

Podání žádosti o prodloužení doby platnosti

- (22) 03.06.2016
 - (21) SPC/CZ2016/466
 - (73) Amgen Inc., Thousand Oaks, CA 91320-1799, US
 - (68) 2215124
 - (54) **Proteiny vázající antigen na proprotein konvertázu subtilisin kexin
typ 9**
 - (92) EU/1/15/1016, 17.07.2015
 - (93) EU/1/15/1016, 17.07.2015, EU
 - (95) **Repatha-evolocumab, léčivý přípravek**
Léčivo pro pediatrické použití
-

Úřední rozhodnutí a oznámení

MK4A, MK4F

Zánik patentů a autorských osvědčení uplynutím doby platnosti

(11)	(21)	Int.Cl/(51)	(11)	(21)	Int.Cl/(51)
295007	2003-1188	8/A61K 8/97	307556	2004-1076	8/C03C 17/36

MK1K

Zániky užitečných vzorů uplynutím doby platnosti

(11)	(21)	(51)	(11)	(21)	(51)
25568	2013-27851	A23L 1/31	32303	2018-35468	F26B 21/00
25910	2013-27864	A61K 31/7105	32313	2018-35465	E04C 2/26
25957	2013-27860	F21S 19/00	32340	2018-35456	B43K 5/00
28155	2015-30880	B05C 13/00	32341	2018-35458	G01R 21/00
28156	2015-30881	B29C 45/02	32343	2018-35476	C04B 14/02
28915	2015-31659	B65D 85/804	32377	2018-35452	C12M 1/00
28982	2015-31657	E04B 1/26	32418	2018-35451	A23L 13/60
29127	2015-31648	B22C 9/10	32452	2015-31643	G09B 23/24
29399	2015-31651	B32B 5/30	32502	2018-35443	F28D 7/08
29418	2015-31641	A47G 19/24	32503	2018-35445	E04G 23/02
29587	2015-31658	B25F 1/00	32545	2018-35467	A01G 9/02
31436	2013-27867	A63F 13/332	32647	2018-35471	E04D 13/04
32261	2018-35448	A23C 11/10	32715	2018-35453	C04B 14/04
32262	2018-35450	B01F 13/00	32716	2018-35462	A23K 10/30
32302	2018-35455	F25B 1/10	35152	2018-35469	B65D 37/00

MK4Q

Zániky práva ze zapsaných průmyslových vzorů uplynutím doby ochrany

(11)	(21)	Int.Cl/(51)	(11)	(21)	Int.Cl/(51)
34305	2007-37248	8/10-01	37260	2017-41055	11/12-12
35859	2012-39238	9/21-03	37266	2017-41056	11/15-09
37256	2017-41062	11/19-07	37299	2017-41060	11/23-03
37257	2017-41063	11/19-07	37379	2017-41054	11/25-02
37258	2017-41064	11/19-99			

ND1K

První prodloužení doby platnosti užitečných vzorů

(51) B44F 3/00	(2006.01)	(51) H01S 3/10	(2006.01)
G09F 19/02	(2006.01)	(11) 33100	
(11) 32991		(21) 2019-36227	
(21) 2019-36232		(22) 20.05.2019	
(22) 22.05.2019		(73) České vysoké učení technické v Praze, Praha 6, Dejvice, CZ	
(73) Varamezov s.r.o., Praha 8, Libeň, CZ		(54) Kompaktní hlavice pro mikročipový laser	
(54) Pohyblivý upomínkový předmět			
(51) B29C 63/18	(2006.01)	(51) B66F 7/06	(2006.01)
B29C 65/64	(2006.01)	B66F 7/12	(2006.01)
B41F 13/08	(2006.01)	B65G 7/02	(2006.01)
(11) 33079		(11) 33206	
(21) 2019-36189		(21) 2019-36498	
(22) 10.05.2019		(22) 08.08.2019	
(73) Mířejovský Jiří Ing., Lanškroun, Žichlínské Předměstí, CZ		(73) Škoda Auto a.s., Mladá Boleslav, Mladá Boleslav II, CZ	
(54) Kompozitní válec se zárovým nástřikem pro průmyslové stroje a technologický návlek pro tento válec		(54) Zařízení pro nakládku palet	

(51) A63F 7/36	(2006.01)	(51) E04F 13/21	(2006.01)
A63H 33/06	(2006.01)	F16B 13/02	(2006.01)
(11) 33232		(11) 33833	
(21) 2019-36340		(21) 2019-36155	
(22) 24.06.2019		(22) 26.04.2019	
(73) ENDURIA, s.r.o., Prštice, CZ		(73) AKIFIX S.P.A., 39100 Bolzano (BZ), IT	
(54) Díl stavebnice a herní stavebnice pro sestavení kuličkové dráhy		(54) Rozpínací hmoždinka	
(51) E04C 3/12	(2006.01)		
(11) 33249			
(21) 2019-36243			
(22) 24.05.2019			
(73) Mendelova univerzita v Brně, Brno, Černá Pole, CZ			
(54) Lepený vícevrstvý dřevěný vyztužený hranol			

ND1K

Druhé prodloužení doby platnosti užitečných vzorů

(51) B61L 27/00	(2006.01)	(51) E04H 4/04	(2006.01)
B61L 3/12	(2006.01)	(11) 30041	
(11) 29774		(21) 2016-32774	
(21) 2016-32589		(22) 06.09.2016	
(22) 19.07.2016		(73) ALBIXON SILVER s.r.o., Hořovice, CZ	
(73) AŽD Praha s.r.o., Praha 10, CZ		(54) Bazén z polypropylenu, obsahujícího dno, stěny a límec	
(54) Datové připojení balízy k centrálnímu nebo distribuovanému zdroji informací nebo napájení			
 		(51) E04H 4/04	(2006.01)
(51) E04H 4/08	(2006.01)	(11) 30142	
(11) 30034		(21) 2016-32722	
(21) 2016-32657		(22) 22.08.2016	
(22) 04.08.2016		(73) ALBIXON SILVER s.r.o., Hořovice, CZ	
(73) ALBIXON a.s., Praha 5 - Malá Chuchle, CZ		(54) Bazén z polypropylenu, obsahujícího dno, stěny a límec	
(54) Nosník, zejména bazénového zastřešení			

ND4Q

Druhé obnovy doby ochrany průmyslových vzorů

(51) 19-06
(11) 36113
(21) 2013-39552
(22) 22.05.2013
(54) Stojan na tužky

PD4A

Převod práv a ostatní změny majitelů patentů

(11) 309583
(21) 2021-560
(73) HYDROSERVIS-UNION a.s., Stráž nad Nežárkou, CZ

MC4A, MC4F

Zrušení patentů a autorských osvědčení

Zrušení působí od počátku platnosti patentu

(11) 308910
(21) 2008-43
(22) 28.01.2008
(54) Způsob rozšíření regulačního rozsahu elektrického výkonu dodávaného do elektrizační soustavy a energetický systém s rozšířeným regulačním rozsahem

Zamítnuté a částečně zamítnuté přihlášky ochranných známek před zveřejněním

Kapitola obsahuje údaje o rozhodnutích o přihláškách ochranných známek, u kterých byly na základě provedeného věcného průzkumu shledány Úřadem důvody pro zamítnutí přihlášky ochranné známky podle ustanovení § 4 nebo 6 zákona č. 441/2003 Sb. Na základě toho Úřad vydal rozhodnutí o zamítnutí přihlášky podle ustanovení § 22 zákona č. 441/2003 Sb., a to pro celý seznam výrobků a služeb nebo pro jeho část. Údaje o výsledku rozhodnutí (zamítnutí přihlášky, částečné zamítnutí přihlášky) jsou uvedeny jako datum právní moci rozhodnutí/výsledek rozhodnutí.

(210) **O-573587**

(540)

BLATNICKÝ VIŠŇÁK

(592) Slovní

25.04.2023/NABYTÍ P.M. - ZAMÍTNUTÍ PŘIHLÁŠKY

(210) **O-576775**

(540) **Den zdraví na dálku - Czech eHealth Day**

(592) Slovní

16.04.2023/NABYTÍ P.M. - ZAMÍTNUTÍ PŘIHLÁŠKY

(210) **O-574817**

(540)



(593) Obrazová

14.04.2023/NABYTÍ P.M. - ZAMÍTNUTÍ PŘIHLÁŠKY

(210) **O-580538**

(540)

Tradiční vinaři

(592) Slovní

12.04.2023/NABYTÍ P.M. - ZAMÍTNUTÍ PŘIHLÁŠKY

(210) **O-580905**

(540)

Medical GRAND RELAX Spa & Wellness

(592) Slovní

21.04.2023/NABYTÍ P.M. - ZAMÍTNUTÍ PŘIHLÁŠKY

(210) **O-580979**

(540)

Chytrá vláknina

(592) Slovní

22.04.2023/NABYTÍ P.M. - ZAMÍTNUTÍ PŘIHLÁŠKY

Přehled zveřejněných přihlášek ochranných známek

Přihlášky ochranných známek, které byly na základě výsledků formálního a věcného průzkumu provedeného Úřadem shledány schopné zápisu do rejstříku ochranných známek, jsou obsaženy v této kapitole. Důležitou právní skutečností je, že zveřejněním přihlášky ochranné známky v této kapitole Věstníku (§ 23 zákona č. 441/2003 Sb.) začíná běžet zákonná tříměsíční lhůta pro podání námitek podle ustanovení § 25 zákona č. 441/2003 Sb.

Číselný přehled (210)											
O-557148	O-578167	O-580340	O-580341	O-581323	O-581324	O-581325	O-581881	O-581882	O-581883	O-583189	O-583535
O-583728	O-583779	O-583957	O-583969	O-584090	O-584091	O-584160	O-584248	O-584276	O-584318	O-584320	O-584383
O-584384	O-584385	O-584386	O-584392	O-584415	O-584416	O-584488	O-584494	O-584495	O-584570	O-584619	O-584638
O-584644	O-584650	O-584661	O-584666	O-584667	O-584746	O-584751	O-584752	O-584774	O-584783	O-584810	O-584817
O-584822	O-584823	O-584825	O-584827	O-584855	O-584856	O-584863	O-584866	O-584867	O-584875	O-584891	O-584894
O-584895	O-584896	O-584940	O-584949	O-584950	O-584952	O-584957	O-584960	O-584961	O-584962	O-584980	O-584981
O-584983	O-585009	O-585015	O-585016	O-585020	O-585023	O-585027	O-585029	O-585030	O-585034	O-585040	O-585042
O-585043	O-585061	O-585065	O-585066	O-585070	O-585101	O-585106	O-585107	O-585109	O-585113	O-585123	O-585133
O-585135	O-585136	O-585145	O-585259	O-585260	O-585265	O-585267	O-585278	O-585279	O-585286	O-585288	

Zveřejněné přihlášky ochranných známek

(210) **O-557148**

(220) 12.07.2019

(320) 12.07.2019

(540)

WP Hosting

(592) Slovní

(511) (9) databáze, nahraný obsah (počítačové programy, data a informace), data nahraná elektronicky z internetu, zařízení a příslušenství na zpracování dat (elektrická a mechanická), počítačové sítě, datové sítě, multimediální software, servery počítačových databází, stahovatelné soubory obrázků; (38) poskytování přístupu k obsahu, webovým stránkám a portálům, posílání zpráv prostřednictvím webových stránek, služby týkající se přeposílání webových stránek, poskytování přístupu do databází, služby v oblasti e-mailových dat, poskytování e-mailových upozornění prostřednictvím internetu, komunikace po síti optických vláken, poskytování přístupu k počítačovým sítím, poskytování přístupu k elektronickým stránkám, elektronický přenos zpráv, přenos zpráv; (42) hosting webových stránek, hosting internetových stránek, hosting webových portálů, hosting počítačových databází, hosting počítačových stránek, pronájem webových serverů, webhosting, poskytování dočasného používání webových aplikací, hosting webových stránek upravených na zakázku, hosting webových stránek pro třetí osoby, umístování webových stránek, hosting weblogů, tvorba a údržba webových stránek pro druhé, poskytování prostoru na internetu pro webové blogy, návrh a správa webových stránek pro jiné subjekty, hosting webových stránek pro třetí osoby na počítačovém serveru pro celosvětovou počítačovou síť, služby v oblasti informačních technologií, pronájem softwaru, konzultační, poradenské a informační služby v oblasti informačních technologií, software jako služba (SaaS), pronájem počítačového serveru (serverhosting), služby poskytovatele cloud hostingu, poskytování hostingu soukromého cloudu, poskytování hostingu veřejného cloudu, poskytování virtuálních počítačových systémů prostřednictvím cloud computingu, hosting digitálního obsahu, poskytování outsourcingových služeb v oblasti informačních technologií, elektronické ukládání dokumentů a archivovaných e-mailů, externí zálohování dat, obnova počítačových dat, poradenství v oblasti navrhování webových stránek, poradenství v oblasti počítačového softwaru, poskytování technického poradenství v oblasti počítačového hardwaru a softwaru, poradenství v oblasti počítačových technologií, sledování počítačových systémů za účelem odhalení úniku dat, sledování počítačových systémů za účelem odhalení poruch, konzultační služby v oboru software jako služba (SaaS), navrhování, tvorba, aktualizace, údržba a modernizace počítačového softwaru, vytváření a navrhování webových rejstříků informací pro třetí strany (služby v oblasti informačních technologií), vytváření a navrhování webových katalogů informací pro jiné osoby (služby v oblasti informačních technologií), služby v oblasti monitorování počítačových systémů, monitorování počítačových systémů na dálku, monitorování počítačových systémů za účelem odhalování selhání, monitorování počítačových systémů pro bezpečnostní účely, monitorování počítačových systémů za účelem odhalování nepovoleného přístupu nebo narušení dat, návrh, vývoj, obnova, údržba a tvorba databází, aktualizování softwarových databází, instalace softwaru databází, pronájem softwaru počítačových databází, aktualizace webových stránek pro třetí osoby, programování webových stránek, plánování on-line webových stránek pro třetí strany, vývoj softwaru, programování a implementace softwaru, vývoj webových stránek, sestavování webových stránek na internetu, služby zátěžového testování webových stránek, služby v oblasti testování použitelnosti webových stránek, konzultace v oblasti navrhování webových stránek, navrhování webových stránek pro reklamní účely, hosting multimediálních aplikací, hosting interaktivních aplikací, hosting mobilních aplikací, hosting videocastů, hosting podcastů, hosting mobilních webových stránek, hosting multimediálního obsahu pro druhé, hosting transakčních platforem na internetu, hosting komunikačních platforem na internetu, hosting on-line webové stránky pro vytváření a hosting mikrowebových stránek pro podniky, hosting počítačových dat, souborů, aplikací a informací, hosting platformy pro elektronický obchod na internetu, hosting digitálního obsahu, jmenovitě on-line časopisů a blogů, hosting on-line prostorů pro vedení interaktivních diskusí, hosting paměťového prostoru na internetu pro ukládání digitálních fotografií, pronájem paměťového prostoru na serverech pro hosting elektronických vývěsek, hosting serverů a softwaru pro kontrolu vstupu jako služby, hosting webové stránky k elektronickému ukládání digitálních fotografií a videozáznamů, hosting on-line webových zařízení pro třetí osoby, hosting on-line webových zařízení pro ostatní subjekty pro sdílení on-line obsahu, hosting on-line webových zařízení pro ostatní subjekty pro pořádání

interaktivních diskusí, navrhování webových portálů; (45) registrace názvů domén, pronájem názvů internetových domén, poradenské služby v oblasti doménových jmen.

Třídy výrobků a služeb:

9, 38, 42, 45

(730) **IT & WP HOST s.r.o.**, Lesní 1131/19, Plzeň, Doubavka, 31200, CZ

(740) zaeRkováno s.r.o., Vršovické náměstí 111/2, Praha 10, Vršovice, 10100

(210) **O-578167**

(220) 22.01.2021

(320) 22.01.2021

(540)

SCENESTREAM

(592) Slovní

(511) (9) software umožňující hosting, doručování a v reálném čase vykreslování ultra velkých, milimetrově detailních a strojově čitelných 3D sekvencí; (38) telekomunikační služby, jmenovitě přenos ultra velkých, milimetrově detailních a strojově čitelných 3D sekvencí prostřednictvím širokopásmových nebo bezdrátových sítí; (42) vývoj softwaru umožňujícího hostování, doručování a v reálném čase vykreslování ultra velkých, milimetrově detailních a strojově čitelných 3D sekvencí.

Třídy výrobků a služeb:

9, 38, 42

(730) **Amazon Europe Core S.à r.l.**, 38 avenue John F. Kennedy, L-1855 Luxembourg, LU

(740) Havlík Švorčík a partneři, advokátní a patentová kancelář, JUDr. Michal Havlík, advokát, Hájkova 1406/2, Praha 2, Nové Město, 12000

(210) **O-580340**

(220) 15.07.2022

(320) 15.07.2022

(540)

Silhouette Brno

(592) Slovní

(511) (41) noční kluby, plánování a organizace večírků [zábava], zábava, pobavení, služby tanečního klubu, živá taneční vystoupení; (43) bary.

Třídy výrobků a služeb:

41, 43

(730) **Vidlák Václav**, Jeneweinova 250/17, Brno, Komárov, 61700, CZ

(210) **O-580341**

(220) 15.07.2022

(320) 15.07.2022

(540)



(593) Obrazová

(511) (41) noční kluby, plánování a organizace večírků [zábava], zábava, pobavení, služby tanečního klubu, živá taneční vystoupení; (43) bary.

Třídy výrobků a služeb:

41, 43

(591) Barevná
(730) **Vidlák Václav**, Jeneweinova 250/17, Brno, Komárov, 61700, CZ

(210) **O-581323**
(220) 14.09.2022
(320) 14.09.2022
(540)



(593) Obrazová
(511) (35) propagace, služby obchodního zastoupení; (41) vzdělávací a školící služby v oblasti všestranného rozvoje dětí a mládeže po stránce tělesné a sociální (včetně duchovní a duševní); (45) právní poradenství a zastupování.
Třídy výrobků a služeb:
35, 41, 45
(730) **Česká rada dětí a mládeže**, Senovážné náměstí 977/24, Praha 1, Nové Město, 11000, CZ

(210) **O-581324**
(220) 14.09.2022
(320) 14.09.2022
(540)



(593) Obrazová
(511) (35) propagace, služby obchodního zastoupení; (41) vzdělávací a školící služby v oblasti všestranného rozvoje dětí a mládeže po stránce tělesné a sociální (včetně duchovní a duševní); (45) právní poradenství a zastupování.
Třídy výrobků a služeb:
35, 41, 45
(730) **Česká rada dětí a mládeže**, Senovážné náměstí 977/24, Praha 1, Nové Město, 11000, CZ

(210) **O-581325**
(220) 14.09.2022
(320) 14.09.2022
(540)



(593) Obrazová
(511) (35) propagace, služby obchodního zastoupení; (41) vzdělávací a školící služby v oblasti všestranného rozvoje dětí a mládeže po stránce tělesné a sociální (včetně duchovní a duševní); (45) právní poradenství a zastupování.
Třídy výrobků a služeb:
35, 41, 45
(730) **Česká rada dětí a mládeže**, Senovážné náměstí 977/24, Praha 1, Nové Město, 11000, CZ

(210) **O-581881**
(220) 17.10.2022
(320) 17.10.2022
(540)

Gurmán Klub

(592) Slovní
(511) (21) nádoby, kuchyňské náčiní a nádoby; (29) maso a masné výrobky, ryby, mořské plody a měkkýši, neživí, jedlé oleje a tuky, zpracované ovoce, houby a zelenina, ořechy a luštěniny, řasy upravené jako potraviny, chlazené potraviny obsahující převážně ryby, smažené potraviny obalované v těstíčku, potraviny z ryb, hotová jídla, instantní potraviny a pikantní svačinky sestávající převážně z masové pomazánky, sýrové pomazánky, mléčné pomazánky, ovocné pomazánky, zeleninové pomazánky, nízkotučné mléčné pomazánky, pomazánky z ořechů, pomazánky na bázi česneku, pomazánky na bázi zeleniny, pomazánky na bázi luštěnin, tukové pomazánky na chléb, pomazánky z ovocného želé, pomazánky na bázi ořechů, pomazánky na chléb obsahující tuk, pomazánky sestávající převážně z vajec, pomazánky sestávající převážně z ovoce, pomazánky z lísko-oršíškového krému, pomazánky z ryb, mořských plodů a měkkýšů, želé, džemů, kompotů, ovocné a zeleninové pomazánky, bramborového salátu, kuřecího salátu, salátu Caesar, zeleninového salátu, luštěninového salátu, ovocného salátu, drůbežního salátu, předkrmových salátů, nakrájených zeleninových salátů, oleje do salátů, salátů z jiker cípala, zelného salátu s majonézou, hotových salátů /zeleninové, ovocné/, aspiku, zeleninového aspiku, masových aspiků, huspeniny, vajec, jogurtů, salámů, klobás, sýrů; (30) jednohubky, soli, chuťové přísady, ochucovačla a koření, ochucené omáčky, čatni a pasty, potraviny obsahující čokoládu [jako hlavní složku], potraviny obsahující kakao [jako hlavní složku], pekárenské výrobky, cukrovinky, čokoláda a zákusky, potraviny s kakaovým základem, cukr, přírodní sladidla, sladké polevy a náplně, výrobky z včelích produktů, sirupy a melasa, zpracované obilí, škrob a produkty z nich vyrobené, pečící přípravky a droždí, cereálie, potraviny vyrobené z rýže, oplatky (potraviny), potraviny na bázi ovesa, potraviny vyrobené z obilovin, polotovary sestávající převážně z čokoládové pomazánky, sladké pomazánky, čokoládové pomazánky na chléb, čokoládové pomazánky s oříšky, čokoládové pomazánky obsahující ořechy, pomazánky na bázi čokolády, lahůdkové pomazánky s majonézovým základem, pomazánky na bázi majonézy a kečupu, rýžového salátu, těstovinového salátu, salátových dressingů, salátových omáček, salátové zálivky Tabbouleh-arabský salát,

salátu z makaronů, omáčky do salátů, sendviče se salátem, salátové zálivky obsahující smetanu, mražených jogurtů, sorbetů, zmrzliny.

Třídy výrobků a služeb:
21, 29, 30

(730) **GURMÁN KLUB, s.r.o.**, Karlovarská třída 532, Kamenné Žehrovice, 27301, CZ

(740) J&T advokátní kancelář s.r.o., JUDr. Jan Salmon, advokát, Revoluční 763/15, Praha 1, Staré Město, 11000

(210) **O-581882**

(220) 17.10.2022

(320) 17.10.2022

(540)



(593) Obrazová

(511) (21) nádobí, kuchyňské náčiní a nádoby; (29) maso a masné výrobky, ryby, mořské plody a měkkýši, neživí, jedlé oleje a tuky, zpracované ovoce, houby a zelenina, ořechy a luštěniny, řasy upravené jako potraviny, chlazené potraviny obsahující převážně ryby, smažené potraviny obalované v těstíčku, potraviny z ryb, hotová jídla, instantní potraviny a pikantní svačinky sestávající převážně z masové pomazánky, sýrové pomazánky, mléčné pomazánky, ovocné pomazánky, zeleninové pomazánky, nízkotučné mléčné pomazánky, pomazánky z ořechů, pomazánky na bázi česneku, pomazánky na bázi zeleniny, pomazánky na bázi luštěnin, tukové pomazánky na chléb, pomazánky z ovocného želé, pomazánky na bázi ořechů, pomazánky na chléb obsahující tuk, pomazánky sestávající převážně z vajec, pomazánky sestávající převážně z ovoce, pomazánky z lísko-oříškového krému, pomazánky z ryb, mořských plodů a měkkýšů, želé, džemů, kompotů, ovocné a zeleninové pomazánky, bramborového salátu, kuřecího salátu, salátu Caesar, zeleninového salátu, luštěninového salátu, ovocného salátu, drůbežního salátu, předkrmových salátů, nakrájených zeleninových salátů, oleje do salátů, salátů z jiker cípala, zeleného salátu s majonézou, hotových salátů /zeleninové, ovocné/, aspiku, zeleninového aspiku, masových aspiků, huspeniny, vajec, jogurtů, salámů, klobás, sýrů; (30) jednohubky, soli, chuťové přísady, ochucovadla a koření, ochucené omáčky, čatni a pasty, potraviny obsahující čokoládu [jako hlavní složku], potraviny obsahující kakao [jako hlavní složku], pekárenské výrobky, cukrovinky, čokoláda a zákusky, potraviny s kakaovým základem, cukr, přírodní sladidla, sladké polevy a náplně, výrobky z včelích produktů, sirupy a melasa, zpracované obilí, škrob a produkty z nich vyrobené, pečicí přípravky a droždí, cereálie, potraviny vyrobené z rýže, oplatky (potraviny), potraviny na bázi ovsu, potraviny vyrobené z obilovin, polotovary sestávající převážně z čokoládové pomazánky, sladké pomazánky, čokoládové pomazánky na chléb, čokoládové pomazánky s oříšky, čokoládové pomazánky obsahující ořechy, pomazánky na bázi čokolády, lahůdkové pomazánky s majonézovým základem, pomazánky na bázi majonézy a kečupu, rýžového salátu, těstovinového salátu, salátových dressingů, salátových omáček, salátové zálivky Tabbouleh-arabský salát, salátu z makaronů, omáčky do salátů, sendviče se salátem, salátové zálivky obsahující smetanu, mražených jogurtů, sorbetů, zmrzliny.

Třídy výrobků a služeb:
21, 29, 30

(591) Barevná

(730) **GURMÁN KLUB, s.r.o.**, Karlovarská třída 532, Kamenné Žehrovice, 27301, CZ

(740) J&T advokátní kancelář s.r.o., JUDr. Jan Salmon, advokát, Revoluční 763/15, Praha 1, Staré Město, 11000

(210) **O-581883**

(220) 17.10.2022

(320) 17.10.2022

(540)



(593) Obrazová

(511) (21) nádobí, kuchyňské náčiní a nádoby; (29) maso a masné výrobky, ryby, mořské plody a měkkýši, neživí, jedlé oleje a tuky, zpracované ovoce, houby a zelenina, ořechy a luštěniny, řasy upravené jako potraviny, chlazené potraviny obsahující převážně ryby, smažené potraviny obalované v těstíčku, potraviny z ryb, hotová jídla, instantní potraviny a pikantní svačinky sestávající převážně z masové pomazánky, sýrové pomazánky, mléčné pomazánky, ovocné pomazánky, zeleninové pomazánky, nízkotučné mléčné pomazánky, pomazánky z ořechů, pomazánky na bázi česneku, pomazánky na bázi zeleniny, pomazánky na bázi luštěnin, tukové pomazánky na chléb, pomazánky z ovocného želé, pomazánky na bázi ořechů, pomazánky na chléb obsahující tuk, pomazánky sestávající převážně z vajec, pomazánky sestávající převážně z ovoce, pomazánky z lísko-oříškového krému, pomazánky z ryb, mořských plodů a měkkýšů, želé, džemů, kompotů, ovocné a zeleninové pomazánky, bramborového salátu, kuřecího salátu, salátu Caesar, zeleninového salátu, luštěninového salátu, ovocného salátu, drůbežního salátu, předkrmových salátů, zelného salátu s majonézou, hotových salátů /zeleninové, ovocné/, aspiku, zeleninového aspiku, masových aspiků, huspeniny, vajec, jogurtů, salámů, klobás, sýrů; (30) jednohubky, soli, chuťové přísady, ochucovadla a koření, ochucené omáčky, čatni a pasty, potraviny obsahující čokoládu [jako hlavní složku], potraviny obsahující kakao [jako hlavní složku], pekárenské výrobky, cukrovinky, čokoláda a zákusky, potraviny s kakaovým základem, cukr, přírodní sladidla, sladké polevy a náplně, výrobky z včelích produktů, sirupy a melasa, zpracované obilí, škrob a produkty z nich vyrobené, pečicí přípravky a droždí, cereálie, potraviny vyrobené z rýže, oplatky (potraviny), potraviny na bázi ovsu, potraviny vyrobené z obilovin, polotovary sestávající převážně z čokoládové pomazánky, sladké pomazánky, čokoládové pomazánky na chléb, čokoládové pomazánky s oříšky, čokoládové pomazánky obsahující ořechy, pomazánky na bázi čokolády, lahůdkové pomazánky s majonézovým základem, pomazánky na bázi majonézy a kečupu, rýžového salátu, těstovinového salátu, salátových dressingů, salátových omáček, salátové zálivky Tabbouleh-arabský salát, salátu z makaronů, omáčky do salátů, sendviče se salátem, salátové zálivky obsahující smetanu, mražených jogurtů, sorbetů, zmrzliny.

Třídy výrobků a služeb:

21, 29, 30

(730) **GURMÁN KLUB, s.r.o.**, Karlovarská třída 532, Kamenné Žehrovice, 27301, CZ

(740) J&T advokátní kancelář s.r.o., JUDr. Jan Salmon, advokát, Revoluční 763/15, Praha 1, Staré Město, 11000

(210) **O-583189**
(220) 23.12.2022
(320) 23.12.2022
(540)



(593) Obrazová
(511) (7) fotovoltaické generátory proudu; (9) opakovatelně nabíjitelná uložení elektrické energie všech druhů, tvarů, velikostí, napětí, kapacit a chemických složení pro veškerá odvětví a veškeré způsoby využití, a to elektrické články, baterie, elektrické akumulátory a sestavy z nich, záložní zdroje a kombinovaná uložení elektrické energie včetně nádob a obalů pro ně, elektrické měniče a regulátory nabíjení, směrovače elektrického napětí a proudu včetně kombinovaných zařízení, solární buňky, články a panely na výrobu elektrické energie všech velikostí, výkonů, druhů a technologií pro veškeré způsoby využití, pevné a přenosné nabíjecí stanice všech druhů pro nabíjení nabíjitelných zařízení, přenosná zařízení sloužící k měření, monitorování, balancování a kalibraci zvláště elektrických, energetických, teplotních a výkonových jednotek těchto veličin, a to jak základních, tak odvozených, a to i kombinovaná a víceúčelová zařízení spojená například s nabíjecí stanicí, příslušenství, části a součásti solárních elektráren a jejich komponenty, a to elektrické solární panely, elektrické měniče, regulátory, směrovače, jističe, pojistky, vodiče, spínače elektrických obvodů, komunikační zařízení, komunikační rozhraní, koncovky, konektory, sběrnice, relé, svorky, monitorovací, měřicí a zobrazovací zařízení, kontrolky, termostaty, teploměry, teplotní čidla, rozvaděče, stykače, ovladače, elektrické zástrčky a zásuvky, elektroinstalační materiál a elektroinstalační nářadí v rámci této třídy; (11) zařízení k ohřevu vody, elektrické žárovky včetně úsporných, zářivky, výbojky, LED světelné zdroje; (37) montáž, instalace, údržba, opravy a servis výrobků výše uvedených ve třídách 7, 9 a 11.

Třídy výrobků a služeb:
7, 9, 11, 37

(730) **mivvy a.s.**, Na Roudné 443/18, Plzeň, Severní Předměstí, 30100, CZ
(740) JUDr. Helena Zelenková, patentový zástupce, Jiráskovo náměstí 47/27, Plzeň, Východní Předměstí, 32600

(210) **O-583535**
(220) 19.01.2023
(320) 19.01.2023
(540)



(593) Obrazová
(511) (9) počítačové programy pro finančníctví, aplikační software, stahovatelné počítačové aplikace, aplikace ke stažení pro použití s mobilními zařízeními, software pro správu financí, software pro analýzu obchodních dat, počítačové softwarové aplikace ke stažení; (36) finanční služby pro firmy, financování půjček, financování projektů, korporátní financování, financování úvěrů, financování maloobchodu, financování překlenovacích půjček, financování krátkodobých půjček, financování splátkových úvěrů, financování vývoje produktů, financování a poskytování finančních prostředků, digitalizované finanční služby, finanční služby poskytované přes internet a po telefonu, finanční služby v oblasti obchodu, poskytování financí na podnikání, poskytování finančních prostředků pro obchodní subjekty a společnosti, poskytování finančních prostředků pro vývoj nových technologií, služby finanční, poradenství týkající se půjček, sjednávání půjček, půjčky na splátky, sjednávání úvěrů, sjednávání smluv o půjčce, úvěrové služby; (42) software jako služba [SaaS], vývoj softwaru, informační služby vztahující se k informačním technologiím, webhostingové služby a software jako služba a pronájem softwaru.

Třídy výrobků a služeb:
9, 36, 42

(591) Barevná
(730) **FLOWPAY s.r.o.**, Rooseveltova 613/38, Praha 6, Bubeneč, 16000, CZ
(740) Mgr. Dalibor Šlauf, advokát, Spálená 97/29, Praha 1, Nové Město, 11000

(210) **O-583728**
(220) 01.02.2023
(320) 01.02.2023
(540)



(593) Obrazová
(511) (16) tištěné reklamní materiály, reklamní prospekty, plakáty, billboardy (plakáty), etikety, samolepky, papír, kartón, tiskárenské výrobky, periodika, obalový materiál, obaly, obalové folie, sáčky, tašky, skládačky (obaly) z papíru a/nebo z plastů spadající do této třídy; (29) rozinky, mandle mleté, směsi sušeného ovoce; (30) chléb všech druhů, veškeré chlebové výrobky a

pekařské výrobky na bázi chleba, chléb bez konzervačních látek, sladké žemle, mandlové pečivo, sladké pečivo a cukrářské výrobky, veškeré výrobky na bázi chleba, mouka a obilninové přípravky, chléb, pečivo a cukrovinky, mandle v čokoládě, mandle v cukru, suroviny a polotovary pro pekařskou a cukrářskou výrobu nezařazené v jiné třídě, zahušťovací a pojící činidla pro pekařské výrobky spadající do této třídy, zpracovaná mouka obsahující všechny přísady nutné pro výrobu pekařských výrobků běžného, vícezrného, celozrného a trvanlivého pečiva, veškeré pekařské výrobky, běžné, víkendové a slavnostní pečivo, vky, sendviče, bagety, tousty, výrobky na bázi chlebového těsta, pečivo bez konzervačních látek, veškeré pekařské výrobky s obsahem semen, ořechů a/nebo s amarantem, s ovesnými vločkami, fortifikované vitamíny, rostlinnými a/nebo minerálními látkami, cereální výrobky racionální výživy zejména výrobky s nízkým obsahem tuků k lidské spotřebě, vícezrné a celozrné pekařské výrobky, pekárenské výrobky k dopečení a k dalšímu zpracování, polotovary pekařských výrobků, výrobky z mouky, z obilovin, z olejin, ze semen, z rýže, ze sóji a z kukuřice, veškeré pekařské výrobky a trvanlivé pekařské výrobky, předpečené a zmrazené pekařské výrobky, extrudované a expandované výrobky spadající do této třídy, hotové směsi na pečení, kreky, minizákusky dortíky), pečivo z těsta filo, moučníky, zákusky, dorty a sušenky, sladké sušenky pro lidskou spotřebu, trufle (cukrovinky), cukrovinky z cukrovou polevou, cukrovinky s čokoládovou polevou, hotové dezerty [cukrovinky], čokoládové sladkosti, želatinové cukrovinky bez léčivých přísad, čokoládové cukrovinky obsahující pralinky, čokoláda do cukrovinek a pečiva, pochutiny obsahující převážně cukrovinky.

Třídy výrobků a služeb:

16, 29, 30

(730) **Albert Česká republika, s.r.o.**, Radlická 520/117, Praha 5, Jinonice, 15800, CZ

(740) **HAVEL & PARTNERS s.r.o.**, advokátní kancelář, Mgr. Ivan Rámeš, advokát, Na Florenci 2116/15, Praha 1, Nové Město, 11000

(210) **O-583779**

(220) 03.02.2023

(320) 03.02.2023

(540)

CPI CityCenter
Ústí nad Labem

(593) Obrazová

(511) (35) aktualizace reklamních materiálu, cílené zaslání reklamních materiálu, cílený marketing, fakturace, fotokopírování, grafická úprava pro reklamní účely, indexace webových stránek pro obchodní nebo reklamní účely, influencer marketing, marketing, moderování komerčních akcí, nábor zaměstnanců, obchodní informace (poskytování), obchodní průzkum, zprostředkovatelské služby v oblasti reklamy, zprostředkovatelské služby pro propagaci sportovních osobností, zprostředkovatelské služby pro pořádání podnikových prezentací, zprostředkovatelské služby v oblasti poptávky, poradenské služby pro obchodní vedení, poradenství v oblasti kancelářských potřeb pro třetí osoby, obchodní zprostředkovatelské služby v souvislosti s navazováním kontaktů mezi nejrůznějšími odborníky a klienty, podpora prodeje jiných osob, pomoc při řízení obchodní činnosti, poptávky, poradenské služby pro obchodní vedení, poradenství v oblasti komunikační strategie při styku s veřejností, poradenství v oblasti komunikační strategie pro reklamě, pořádání veletrhů, poskytování obchodních informací prostřednictvím webových stránek, poskytování služeb průzkumu trhu, pronájem billboardů [reklamních tabulí], pronájem kancelářského vybavení ve sdílených pracovištích, pronájem kancelářských

strojí a zařízení, pronájem prodejních automatů, pronájem prodejních stánků, pronájem registračních pokladen, pronájem reklamního materiálu, pronájem reklamních ploch, propagace, propagace výrobku a služeb prostřednictvím sponzorování sportovních akcí, propagace zboží prostřednictvím influencerů, psaní reklamních textů, reklama, reklama za účelem vytvoření identity značky pro jiné osoby, rozhlasová reklama, styk s veřejností, telemarketing, televizní reklama, účetnictví, venkovní reklama, vydávání reklamních textů, vyhledávání sponzorů, vylepování plakátů, výroba reklamních filmů, zásilková reklama, zpracování textu, zprostředkování obchodů v oblasti propojení možných soukromých investorů s podnikateli, kteří potřebují financování, zprostředkování obchodů vztahující se k propojování různých odborníků se zákazníky, zprostředkování propagace, zprostředkování reklamy, zprostředkování zaměstnání; (36) dluhové poradenství, faktoring, financování, finanční analýza, finanční poradenství, finanční sponzoring, hypoteční bankovníctví, investování peněžních prostředků, kapitálové investice, leasingové financování, oceňování nemovitostí, poradenství v oblasti pojištění, poskytování finančních informací, poskytování informací o pojištění, pronájem bytů, pronájem farem, pronájem kanceláří [nemovitosti], pronájem nemovitostí, pronájem sdílených kanceláří, půjčky [financování], půjčky na splátky, půjčky se zástavou, služby kolektivního financování [crowdfunding], služby realitní kanceláře, správa bytového domu, správa nemovitostí, úschova cenností, výběr nájemného, zajištění, zprostředkování v oblasti nemovitostí; (39) autobusová doprava, automobilová doprava, balení zboží, dárkové balení, dočasná úschova klíčů, dodávka květin, dodávka vody, dodávka zboží, doprava, doprava [doprava zboží], doručování novin, doručování zpráv, kurýrní služby [zprávy nebo zboží], osobní doprava, parkování automobilů, plnění prodejních automatů, pronájem autobusů, pronájem automobilů, pronájem garáží, pronájem ledniček, pronájem mrazniček, pronájem parkovacích míst, pronájem skladů, pronájem vozidel, provoz skladů, přeprava, přeprava cestujících, sdílení automobilů, skladování, služby parkoviště, služby přepravy právních dokumentů, služby šaten, zprostředkování dopravy, zprostředkování skladování zavazadel; (41) plánování večírků [zábava], pořádání a vedení konferencí, pořádání a vedení kongresů, pořádání a vedení sportovních akcí, pořádání plesů.

Třídy výrobků a služeb:

35, 36, 39, 41

(591) Barevná

(730) **Hraničář, a.s.**, Vladislavova 1390/17, Praha 1, Nové Město, 11000, CZ

(740) **RYBÁŘ, SOPPÉ & PARTNEŘI, advokáti, s.r.o.**, Purkyňova 2121/3, Praha 1, Nové Město, 11000

(210) **O-583957**

(220) 13.02.2023

(320) 13.02.2023

(540)

WORKS advokáti

(592) Slovní

(511) (35) asistence managementu obchodních společností, asistence managementu a provozu obchodních podniků, asistence při organizování obchodní činnosti, asistence při řízení společnosti, asistence pro obchodní podniky při řízení jejich podnikání, asistence pro průmyslové a obchodní firmy při jejich podnikání, asistence v oblasti řízení obchodu, dojednávání dohod týkajících se prodeje a nákupu zboží, obchodní konzultační a poradenské služby, pomoc při řízení obchodních záležitostí nebo činností v průmyslovém nebo obchodním podniku, pomoc při řízení obchodních a průmyslových činností, poptávky, pořádání a vedení obchodních setkání, poskytování pomoci v oblasti podnikového řízení a plánování, řízení obchodních projektů v oblasti stavebních projektů, sjednávání obchodních smluv pro jiné osoby; (41) poskytování výuky, školení; (45) právní služby, advokátní služby, audity v oblasti dodržování právních předpisů, kompilace právních informací, konzultace v oblasti vedení sporů, mimosoudní řešení sporů, odborné poradenství vztahující se k právním záležitostem, poradenské služby v oblasti práva, poradenské služby vztahující se k regulačním opatřením, poradenství při soudních sporech, poradenství týkající se osobních právních záležitostí, poskytnutí informací spojených s právními záležitostmi, poskytování informací k tématům týkajících se lidských práv, poskytování informací v právním oboru, poskytování informací vztahujících se k právním službám, poskytování odborných právních posudků, poskytování právních průzkumů, právní asistence při sestavování smluv, právní konzultace v oblasti daní, právní poradenství a zastupování, právní poradenství v rámci reagování na výzvy k podávání nabídek, právní průzkum, právní průzkum v oblasti veřejné politiky, právní průzkum v oblasti hospodářské politiky, právní průzkum v oblasti ochrany

životního prostředí, právní rešerše související s realitními transakcemi, právní služby poskytované v souvislosti se soudními řízeními, právní služby pro firmu, právní služby související se sjednáváním smluv pro třetí strany, převod vlastnických práv majetku, příprava právních dokumentů, příprava právních zpráv, příprava právních zpráv v oblasti lidských práv, příprava předpisů, provádění právních studií proveditelnosti, služby pomoci při vedení soudních sporů, služby právní pomoci, služby právního zástupce, služby řešení soudních sporů.

Třídy výrobků a služeb:

35, 41, 45

(730) **Hrstka Tomáš Mgr.**, Ladislava Živného 1426, Pardubice, Svítkov, 53006, CZ

Málek František Mgr., č. p. 90, Načešice, 53803, CZ

(740) Mgr. Tomáš Hrstka, Ladislava Živného 1426, Pardubice, Svítkov, 53006

(210) **O-583969**

(220) 14.02.2023

(320) 14.02.2023

(540)

**HOAX CRAFT
BREWERY**

(593) Obrazová

(511) (32) pivo; (35) prodej piva a pivovarských výrobků; (40) vaření piva.

Třídy výrobků a služeb:

32, 35, 40

(730) **Hoax Craft Brewery s.r.o.**, Horní Nová Ves 283, Lázně Bělohrad, 50781, CZ

(210) **O-584090**

(220) 17.02.2023

(320) 17.02.2023

(540)



(593) Obrazová

(511) (16) pivní podtácky (papírové), papírové ozdobné a propagační předměty z papíru, papírové etikety, papírové visačky, papírové reklamní tabule, papírové ubrusky; (21) nádoby na pití, sklo, porcelán a majolika zařazené do třídy 21, tácky papírové zařazené do třídy 21, kelímky papírové a

plastové, pivní sklenice, poháry keramické, holby keramické, stojany na jídelní lístky, skleněné lahve; (32) pivo a pivovarnické výrobky, lehká piva a ležáky, nealkoholická a nízkoalkoholická piva, míchané nápoje obsahující pivo, zařazené do třídy 32, sladová piva, zázvorová piva, nealkoholické nápoje; (40) vaření piva, pivovarnictví.

Třídy výrobků a služeb:

16, 21, 32, 40

(730) **Pivovar Strakonice 1649, a.s.**, Podskalská 324, Strakonice, Strakonice I, 38601, CZ

(740) PatentCentrum Sedlák & Partners s.r.o., Okružní 2824, České Budějovice, České Budějovice 3, 37001

(210) **O-584091**

(220) 17.02.2023

(320) 17.02.2023

(540)

Řemeslo s pěnou

(592) Slovní

(511) (16) pivní podtácky (papírové), papírové ozdobné a propagační předměty z papíru, papírové etikety, papírové visačky, papírové reklamní tabule, papírové ubrusky; (21) nádoby na pití, sklo, porcelán a majolika zařazené do třídy 21, tácky papírové zařazené do třídy 21, kelímky papírové a plastové, pivní sklenice, poháry keramické, holby keramické, stojany na jídelní lístky, skleněné lahve; (32) pivo a pivovarnické výrobky, lehká piva a ležáky, nealkoholická a nízkoalkoholická piva, míchané nápoje obsahující pivo, zařazené do třídy 32, sladová piva, zázvorová piva, nealkoholické nápoje; (40) vaření piva, pivovarnictví.

Třídy výrobků a služeb:

16, 21, 32, 40

(730) **Pivovar Strakonice 1649, a.s.**, Podskalská 324, Strakonice, Strakonice I, 38601, CZ

(740) PatentCentrum Sedlák & Partners s.r.o., Okružní 2824, České Budějovice, České Budějovice 3, 37001

(210) **O-584160**

(220) 21.02.2023

(320) 21.02.2023

(540)



(593) Obrazová

(511) (6) obecné kovy, kovové materiály pro stavebnictví, kovové materiály pro železnice, kovové výrobky pro motorové stroje a auta v rámci této třídy; (7) kovoobráběcí stroje, stroje na tažení kovů, stroje na tváření kovů; (8) ručně poháněné nástroje a nářadí na vrtání, obrábění, řezání a děrování v rámci této třídy.

Třídy výrobků a služeb:

6, 7, 8

(730) **NKMZ Central Europe s.r.o.**, Jindřišská 941/24, Praha 1, Nové Město, 11000, CZ

(210) **O-584248**
(220) 23.02.2023
(320) 23.02.2023
(540)

LIL AUTOTUNE

(592) Slovní
(511) (9) digitální hudba ke stažení, digitální hudba ke stažení z internetu, digitální hudba ke stažení dodávaná z počítačové databáze nebo z internetu, digitální hudba ke stažení dodávaná z internetových MP3 stránek; (14) ozdobné předměty (bižuterie) pro osobní použití, bižuterie na tělo, bižuterie a ozdoby, kroužky na klíče, řetízky na klíče a jejich přívršky, šperky ve formě přívršků; (25) oděvy, obuv, příkrývky hlavy, součásti oděvů, obuvi a pokrývek hlavy; (26) ozdoby do vlasů, umělé vlasy, spony do vlasů, čelenky, stuhly a mašle na balení dárků (ne papírové); (41) výroba audiovizuálních nahrávek, výroba audiovizuálních prezentací, fotografování, rezervace vstupenek na zábavní akce, živá hudba, hudební vystoupení, živá taneční vystoupení, mužská taneční vystoupení, předvádění živých vystoupení, digitální hudba poskytovaná z internetu.

Třídy výrobků a služeb:

9, 14, 25, 26, 41

(730) **Svatuška Šimon**, Mikulovská 1129/99, Plzeň, Severní Předměstí, 32300, CZ

(740) Mgr. Ondřej Řezáč, Kopernikova 822/25, Plzeň, Jižní Předměstí, 30100

(210) **O-584276**
(220) 25.02.2023
(320) 25.02.2023
(540)

MR FOG

(593) Obrazová
(511) (34) žvýkáci tabák, byliny ke kouření, šňupací tabák, elektronické rozprašovače cigaret, elektronické cigarety, kapalné roztoky do elektronických cigaret, krabičky na elektronické cigarety, odpařovací dýmky na cigarety netvořící kouř, cigarety obsahující náhražky tabáku, ne pro léčebné účely.

Třídy výrobků a služeb:

34

(730) **Dongguan Hengtai Biotechnology Co., Ltd**, Room 5028, No. 915, Chang'an Section, Tai'an Road, Chang'an Town, Dongguan City, Guangdong Province, 523000, CN

(740) Mgr. Zuzana Čabart Šimonovská, LL.M., advokátní kancelář, Mgr. Zuzana Čabart Šimonovská LL.M., Václavské náměstí 2132/47, Praha 1, Nové Město, 11000

(210) **O-584318**
(220) 28.02.2023
(320) 28.02.2023
(540)

ELODY

(592) Slovní
(511) (14) zlaté prsteny, snubní prsteny, prsteny (šperky), zásnubní prsteny, platinové prsteny, stříbrné prsteny; (25) svatební šaty, části oděvů, obuvi a pokrývek hlavy, dámské slavnostní šaty, oblečení pro družičky, oděvy, ozdobné kapesníčky do sak; (35) marketing, propagační marketing.

Třídy výrobků a služeb:

14, 25, 35

(730) **ELODY s.r.o.**, Na dělostřelnách 1060/4, Praha 6, Břevnov, 16200, CZ
(740) Mgr. Balýová Lucie, advokát, Široká 36/5, Praha 1, Josefov, 11000

(210) **O-584320**
(220) 28.02.2023
(320) 28.02.2023
(540)

LAVOOM

(592) Slovní
(511) (3) kosmetické přípravky, parfumerie, přípravky pro osobní hygienu; (25) oděvy, spodní a noční prádlo, pokrývky hlavy, večerní oblečení, plážové oblečení, dětské oblečení, sportovní oblečení, oblečení na běhání, neformální oblečení, kapuce (oblečení), taneční oblečení; (35) reklama, obchodní propagace, marketing, televizní reklama, venkovní reklama, PPC reklama, reklama online, bannerová reklama, filmová reklama, reklamní, marketingové a propagační služby.

Třídy výrobků a služeb:

3, 25, 35

(730) **LALAVOOM s.r.o.**, Příční 29, Chomutov, 43001, CZ

(210) **O-584383**
(220) 02.03.2023
(320) 02.03.2023
(540)

Superkancl Fold

(592) Slovní
(511) (14) přívršky, klíčenky (kroužky na klíče s drobnými předměty nebo přívršky); (16) tiskárenské výrobky, včetně reklamních a propagačních tiskovin, katalogů; (20) nábytek, nekovové části nábytku, kancelářský nábytek, židle, sedací prvky, kovová sedadla, kancelářské židle (křesla), stoly, psací stoly, nábytek (doplňky) nekovové, nábytek na kolečkách, podušky, podhlavníky, polštářky na židle (křesla), ledvinové polštářky na křesla, polštářky na sedáky křesel, polštářky na sedačky, ergonomické podušky (nikoli pro lékařské účely), tvarované přizpůsobené potahy na sedací části nábytku, ploché polštářky na sedáky, stoličky, podnožky používané při práci na počítači, díly ke křeslům, a to loketní podpěrky a opěradla loketních opěrek křesel a/nebo židlí, víceramenné podstavce (nábytek).

Třídy výrobků a služeb:

14, 16, 20

(730) **LENTOSIA s.r.o.**, Jeremiášova 2722/2a, Praha 5, Stodůlky, 15500, CZ

(210) **O-584384**
(220) 02.03.2023
(320) 02.03.2023
(540)

Superkancl Executive

(592) Slovní
(511) (14) přívršky, klíčenky (kroužky na klíče s drobnými předměty nebo přívršky); (16) tiskárenské výrobky, včetně reklamních a propagačních tiskovin, katalogů; (20) nábytek, nekovové části nábytku, kancelářský nábytek, židle, sedací prvky, kovová sedadla, kancelářské židle (křesla), stoly, psací stoly, nábytek (doplňky) nekovové, nábytek na kolečkách, podušky, podhlavníky, polštářky na židle (křesla), ledvinové polštářky na křesla, polštářky na sedáky křesel, polštářky na sedačky, ergonomické podušky (nikoli pro lékařské účely), tvarované přizpůsobené potahy na sedací části nábytku, ploché polštářky na sedáky, stoličky, podnožky používané při práci na počítači, díly ke křeslům, a to loketní podpěrky a opěradla loketních opěrek křesel a/nebo židlí, víceramenné podstavce (nábytek).

Třídy výrobků a služeb:

14, 16, 20

(730) **LENTOSIA s.r.o.**, Jeremiášova 2722/2a, Praha 5, Stodůlky, 15500, CZ

(210) **O-584385**
(220) 02.03.2023
(320) 02.03.2023
(540)



(593) Obrazová
(511) (35) marketing, finanční marketing, výrobový marketing, přímý marketing, propagační marketing, partnerský marketing, internetový marketing, referenční marketing, digitální marketing, cílený marketing, marketingové poradenství, marketingová asistence, obchodní průzkum a průzkum trhu, analýzy trhu, reklamní průzkum, obchodní informace, statistická hodnocení marketingových údajů, sestavování statistiky, analýza reklamy, analýza reakce na reklamu a výzkumu trhu, analýza reakcí zákazníků, analýzy nákladů a přínosů, analýzy v oblasti marketingu, obchodní průzkumy, obchodní informace vedené počítačem, obchodní informační služby, počítačový průzkum trhu, poskytování informací o průzkumu trhu, příprava marketingových průzkumů, příprava průzkumů veřejného mínění, příprava zpráv o analýzách trhu, průzkum obchodních dat, reklama, reklama (příprava), obchodní propagace, reklama on-line v počítačové síti, propagace a styk s veřejností, propagace, reklama a marketing online webových stránek, reklama, zejména služby zaměřené na propagaci zboží, marketingové informace, marketingové prognózy, marketing prostřednictvím telefonu, služby marketingové agentury, obchodní marketingové služby, analýza marketingových trendů, navrhování marketingových průzkumů; (41) školicí služby v oblasti maloobchodního marketingu, školicí kurzy strategického plánování v oblasti reklamy, propagace, marketingu a obchodu.

Třídy výrobků a služeb:
35, 41

(591) Barevná
(730) **Boček Martin Ing.**, V dolině 1515/1c, Praha 10, Michle, 10100, CZ
(740) Mgr. PETR ŽIŽKA, LL.M., advokátní kancelář, Mgr. Petr Žižka LL.M., advokát, Sedláčkova 209/16, Plzeň, Vnitřní Město, 30100

(210) **O-584386**
(220) 02.03.2023
(320) 02.03.2023
(540)



(593) Obrazová
(511) (8) zahradnické nůžky, zahradnické lopatky, zahradnické sázecí lopatky, ruční zahradnické náčiní; (31) krmivo pro králíky, krmivo, krmivo pro hlodavce, sláma jako krmivo, krmivo pro prasata, krmivo pro psy, krmivo pro ryby, krmivo pro drůbež, krmivo pro koně, krmivo pro kočky, pícniny jako krmivo, krmivo pro křečky, krmivo pro holuby, krmivo pro papoušky, krmivo pro ptáky, krmivo pro karase zlaté, luštěniny (krmivo pro zvířata), krmivo pro závodní psy, výživa (krmivo) pro ryby, krmivo pro akvarijní ryby, posilující krmivo pro zvířata, krmivo pro domácí zvířata, lněné semínko jako krmivo, pšeničné klíčky jako krmivo, krmivo pro domácí mazlíčky, droždí jako krmivo pro zvířata, pokrutiny jako krmivo pro dobytek, krmivo pro zvířata ke žvýkání, sójové pokrutiny (krmivo pro zvířata), chaluhy jako krmivo pro zvířata, kořeny jako krmivo pro zvířata, krmivo pro psy ochucené játry, krmivo pro kočky obsahující játra, mléko jako krmivo pro zvířata, krmivo pro volně žijící ptáky, krmivo do stáji pro zvířata, krmivo pro psy ochucené kuřecím masem, krmivo pro zvířata na bázi mléka, krmivo pro kočky ochucené kuřecím masem, krmivo pro psy ve formě prstýnků, krmivo pro kočky ve formě prstýnků, krmivo pro zvířata vyrobené z ovsu, krmivo pro psy s obsahem jater, krmivo pro kočky ochucené hovězím masem, krmivo pro zvířata obsahující rostlinné výtažky, krmivo pro psy ochucené hovězím masem; (35) maloobchodní prodej zahradnických produktů, maloobchodní prodej potravy (pro zvířata), maloobchodní prodej krmiva pro zvířata, velkoobchodní prodej potravy (pro zvířata), velkoobchodní prodej krmiva pro zvířata, velkoobchodní služby v souvislosti se zahradnickým náčiním.

Třídy výrobků a služeb:
8, 31, 35

(591) Barevná
(730) **Richter Vojtěch**, č. p. 80, Rybniště, 40751, CZ
(740) Mgr. PETR ŽIŽKA, LL.M., advokátní kancelář, Mgr. Petr Žižka LL.M., advokát, Sedláčkova 209/16, Plzeň, Vnitřní Město, 30100

(210) **O-584392**
(220) 02.03.2023
(320) 02.03.2023
(540)

EnergSolar 

(593) Obrazová
(511) (9) solární baterie, solární články, solární moduly, solární panely, solární desky, soupravy solárních panelů, solární baterie k průmyslovému použití, solární panely na výrobu elektřiny, dobíjecí baterie se solárním pohonem, solární baterie k použití v domácnosti, přenosné solární panely na výrobu elektřiny; (11) tepelná čerpadla, tepelná čerpadla (pumpy), tepelná čerpadla na zpracování energie, solární kolektory (topení), solární zařízení (topení); (35) maloobchodní a velkoobchodní prodej výše uvedených výrobků ve tř. 9 a 11; (37) montáž a údržba tepelných solárních zařízení.

Třídy výrobků a služeb:
9, 11, 35, 37

(591) Barevná
(730) **Chaintech s.r.o.**, Světova 523/1, Praha 8, Libeň, 18000, CZ
(740) Mgr. PETR ŽIŽKA, LL.M., advokátní kancelář, Mgr. Petr Žižka LL.M., advokát, Sedláčkova 209/16, Plzeň, Vnitřní Město, 30100

(210) **O-584415**
(220) 03.03.2023
(320) 03.03.2023
(540)

 **PLAVÁČEK**

(593) Obrazová
(511) (11) sauny; (41) organizace kulturních, zábavních a sportovních akcí, prázdninové tábory (zábava), školení učitelů plavání, školení, výuka plavání, vzdělání v oblasti pohybové připravenosti, vzdělávací pobytové kurzy, vzdělávání a výuka, zábavní, sportovní a kulturní aktivity; (44) aromaterapeutické služby, masáže, služby saun.

Třídy výrobků a služeb:
11, 41, 44

(591) Barevná

(730) **Kolářová Sudíková Blanka Mgr.**, č. p. 5, Sulkovec, 59265, CZ

(210) **O-584416**
(220) 03.03.2023
(320) 03.03.2023
(540)

Plaváček - děti

(592) Slovní
(511) (11) sauny; (41) organizace kulturních, zábavních a sportovních akcí, prázdninové tábory (zábava), školení učitelů plavání, školení, výuka plavání, vzdělávání v oblasti pohybové připravenosti, vzdělávací pobytové kurzy, vzdělávání a výuka, zábavní, sportovní a kulturní aktivity; (44) aromaterapeutické služby, masáže, služby saun.

Třídy výrobků a služeb:
11, 41, 44

(730) **Kolářová Sudíková Blanka Mgr.**, č. p. 5, Sulkovec, 59265, CZ

(210) **O-584488**
(220) 08.03.2023
(320) 08.03.2023
(540)

Made by Veru

(592) Slovní
(511) (35) maloobchodní služby zaměřené na prodej oděvů a oděvních doplňků; (40) šití, úpravy oděvů (výroba na zakázku).

Třídy výrobků a služeb:
35, 40

(730) **Trkolová Veronika**, Lidická 1005, Mnichovo Hradiště, 29501, CZ

(210) **O-584494**
(220) 08.03.2023
(320) 08.03.2023
(540)

CAPAGEL

(592) Slovní
(511) (1) průmyslové chemické látky, konzervační a hydroizolační přípravky na zdívo, střešní tašky, cement a na beton (s výjimkou barev a olejů), umělé pryskyřice, syntetické pryskyřice a plastické hmoty (nezpracované), rozpouštědla (chemikálie), rozpouštědla pro laky, lepidla používaná v průmyslu, lepidla na tapety, lepidla používaná ve stavebnictví, chemické látky používané jako plnivo pro úpravu podkladů pro barvy (nezařazené do jiných tříd), protipožární směsi; (2) barvy, laky, lazury, nátěry, ochranné pasty, mořidla, zahušťovadla barev, fixační prostředky pro barvy, sikaťiva pro barvy, přírodní pryskyřice v surovém stavu, ředící a pojivové přípravky pro barvy a laky, rozpouštědla pro ředění barev, přípravky pro konzervaci dřeva, mořidla na dřevo a oleje na ochranu dřeva, barvy, včetně strukturovacích barev, baktericidní a/nebo fungicidní barvy, antikorozní přípravky, ochranné přípravky na kovy, kovy ve formě fólií a prášku pro malíře, dekoratéry, tiskaře a umělce; (17) těsnící, tepelně ochranné a izolační materiály, izolační barvy, izolační laky, izolační tkaniny, izolační omítka, látky pro izolaci budov proti vlhkosti, umělé a syntetické pryskyřice (polotovary), tkaniny ve formě dílů pro kompozitní tepelně izolační systémy, izolační pásy, tepelné izolátory, izolační panely, mřížkové rohože ze skleněných vláken a/nebo plastů ve formě dílů pro kompozitní systémy tepelné izolace, plastové fólie (jiné než na balení), lepicí pásy a pásy pro stavebnictví, zvukově izolační materiály; (19) stavební materiály (nekovové nebo převážně nekovové), zejména profilové lišty a rohové lišty, dokončovací profily, seřizovací a vyrovnávací části, rozpěrky pro stavby, parapety (vše nekovové nebo převážně nekovové), přírodní a umělý kámen, malta (stavební materiály), křemen, sádra (stavební materiály), nátěrové hmoty (stavební materiály), stěnové a stropní panely (nekovové nebo převážně nekovové, pro stavebnictví), textilní výplňové směsi pro stavebnictví, plniva (stavební materiály) na opravu zdí, stavební tkaniny (nekovové nebo převážně nekovové), zejména stabilizační tkaniny, fasádní stavební prvky, fasádní prvky, fasádní obklady nekovové nebo převážně nekovové, nekovové protipožární materiály pro použití ve stavebnictví.

Třídy výrobků a služeb:
1, 2, 17, 19

(730) **Caparol Czechia s.r.o.**, Walterovo náměstí 329/3, Praha 5, Jinonice, 15800, CZ

(740) Rott, Růžička & Guttman a spol., Vyskočilova 1566, Praha 4, Michle, 14000

(210) **O-584495**
(220) 08.03.2023
(320) 08.03.2023
(540)



Energie
budoucnost lidstva

(593) Obrazová
(511) (41) školní vzdělávání, středoškolské vzdělávání, univerzitní vzdělávání, vzdělávání dospělých, vzdělávání a výuka, školení.

Třídy výrobků a služeb:
41

(591) Barevná
(730) **Labuda Vladimír Mgr.**, Tábořská 847/15, Praha 4, Nusle, 14000, CZ

(210) **O-584570**
(220) 13.03.2023
(320) 13.03.2023
(540)

Fame Play

(592) Slovní
(511) (9) stahovatelné hudební soubory, přístroje na záznam zvuku, videokamery; (35) cílený marketing, marketing, online reklama v počítačové síti, pronájem reklamního času v komunikačních médiích, propagace, reklama, výroba reklamních filmů, vývoj marketingových konceptů, zprostředkování propagace, vývoj marketingových konceptů, zprostředkování reklamy; (38) streaming dat; (41) dabing, elektronické publikování, hudební produkce, poskytování filmů bez možnosti stažení prostřednictvím přenosu videa na objednávku, poskytování hudby online bez možnosti stažení, psaní filmových scénářů, psaní scénářů, s výjimkou reklamních, služby filmového studia, titulkování, výroba filmů, s výjimkou reklamních, výroba rozhlasových a televizních programů, zábava; (42) grafické návrhy propagačních materiálů, poradenství v oblasti počítačových technologií, poradenství v oblasti telekomunikačních technologií, umělecký design; (45) poskytování licencí k duševnímu vlastnictví.

Třídy výrobků a služeb:
9, 35, 38, 41, 42, 45

(730) **Czech Video Center a.s.**, Komunardů 1584/42, Praha 7, Holešovice, 17000, CZ

(210) **O-584619**
(220) 15.03.2023
(320) 15.03.2023
(540)



CZK^C

(593) Obrazová
(511) (9) bankomaty, fakturovací stroje; (36) služby finančních transakcí a plateb, a to směňování peněžních prostředků, elektronické převody peněžních prostředků, zpracování plateb provedených kreditními kartami a debetními kartami; (42) počítačové a technické služby k zabezpečení počítačových dat a osobních a finančních údajů a k odhalení nepovoleného přístupu k údajům a informacím, a to služby ochrany proti počítačovým virům, služby šifrování dat, elektronické sledování osobních identifikačních údajů za účelem odhalení internetové krádeže identity.

Třídy výrobků a služeb:
9, 36, 42

(730) **Digital Financial Services s.r.o.**, Národní 973/41, Praha 1, Staré Město, 11000, CZ

(210) **O-584638**
(220) 15.03.2023
(320) 15.03.2023
(540)

Alexander Stainforth

(592) Slovní
(511) (9) audioknihy, audio nahrávky, audio kazety, nahané audio pásky, nahané audiopásky, nikoli hudební; (16) knihy, rukopisné knihy; (35) maloobchodní prodej uměleckých děl; (41) služby vydavatelství (včetně vydávání elektronických publikací), vydávání publikací, vydávání povídek, vydávání knih, vydávání vzdělávacích knih, časopisů, vydávání elektronických publikací, vydávání knížek (brožovaných), publikování a vydávání tiskovin, publikování a vydávání knih, vydávání elektronických knih a časopisů online, vydávání textů (s výjimkou textů reklamních), vydávání knih vztahujících se k zábavě, vydávání tiskovin, s výjimkou reklamních textů, audioprodukce, audio zábava, půjčování audioknih, publikování audioknih, výroba audio zábavy, zábava, zábava pro hosty, autorské čtení.

Třídy výrobků a služeb:
9, 16, 35, 41

(730) **Kaps David**, Rybná 716/24, Praha 1, Staré Město, 11000, CZ
(740) **Mgr. PETR ŽÍŽKA, LL.M.**, advokátní kancelář, Mgr. Petr Žížka LL.M., Sedláčkova 209/16, Plzeň, Vnitřní Město, 30100

(210) **O-584644**
(220) 16.03.2023
(320) 16.03.2023
(540)



(593) Obrazová
(511) (29) jedlé oleje a tuky, maso, ryby, drůbež a zvěřina, masové výtahy, konzervované, mražené, sušené a vařené ovoce a zelenina, zelé, džemy, kompoty, vejce, mléko a mléčné výrobky, semena určená ke konzumaci; (30) káva, kakao a náhražky kávy, rýže, mouka a přípravky vyrobené z obilnin, chléb, pečivo a cukrovinky, cukr, med, melasa, droždí, kypřicí prášek do pečiva, sůl, hořčice, ocet, omáčky, ochucovadla, koření; (31) surové a nezpracované zemědělské, zahradnické a lesní produkty, zrna a semena surová nebo nezpracovaná, čerstvé ovoce a zelenina, čerstvé bylinky; (32) piva, minerální a sycené vody a jiné nealkoholické nápoje, ovocné nápoje a ovocné šťávy, sirupy a jiné přípravky pro přípravu nápojů; (35) reklama, propagace, řízení obchodní činnosti, obchodní činnost s výše uvedenými výrobky ve třídách 29, 30, 31 a 32, obchodní administrativa, inzerce.

Třídy výrobků a služeb:
29, 30, 31, 32, 35

(591) Barevná
(730) **FABIO PRODUKT spol. s r.o.**, č. p. 92, Holín, 50601, CZ

(210) **O-584650**
(220) 16.03.2023
(320) 16.03.2023
(540)



(593) Obrazová
(511) (14) přívěsky, odlévané mince a medailony ze železných a obecných neželezných kovů a jejich slitin, přívěsky (šperky) ze dřeva, korku, rohoviny, kostí, slonoviny, jantaru, perleti, mořské pěny a jejich náhražek, včetně náhražek z plastických hmot (šperky), mince, výrobky ze vzácných kovů a jejich slitin, a to medaile, plakety, žetony, vyznamenání, odznaky, medailony a sošky; (16) papír a tiskárenské výrobky z papíru a lepenky,

reklamní, propagační a užitkové výrobky z papíru spadající do této třídy, etikety vyjma textilních, papírové utěrky, ubrusy, ubrusky a ručníky, tiskoviny, periodické i neperiodické publikace, informační, reklamní a propagační letáky, plakáty, prospekty, pohlednice, orientační plány a mapy, průvodce, učební pomůcky a potřeby vyjma přístrojů, dopisní obálky, přání, kalendáře, samolepky, obtisky, vystřihovánky, omalovánky, peněženky, tašky papírové, sešity, skicáky, tužky, tiskárenské a kartonážní výrobky, visačky nikoliv textilní, poštovní známky, psací a kancelářské potřeby patřící do této třídy, fotografie a polygrafické výrobky, tištěné programy koncertů, tištěné přehledy kulturních pořadů; (18) kůže, cestovní a sportovní zavazadla z přírodních i syntetických materiálů a z textilií, a to aktovky, diplomatky, batohy, brašny, chlebníky, kabely, kabelky, klíčenky, kufry a kufříky cestovní, kufříky na doklady, neceséry (kufříky na kosmetiku) prodávané prázdné, obaly na oděvy cestovní, peněženky, pouzdra na doklady, na navštívenky, na karty a na průkazy, kožené pytle jako obaly, ruksaky, tašky nákupní, cestovní, náprsní a školní, tašky na nošení dětí, tašky plážové, torby, tomy, cestovní vaky, deštníky, slunečníky, kožené pásky a řemeny na kufry a zavazadla; (25) pánské, dámské a dětské prádlo, pánské, dámské a dětské oděvy a ponožky, punčochové zboží, silonové punčocháče, slipy, trenýrky, pánské boxer šortky, spodky, kalhoty, kalhotky s nohavičkou, stahovací kalhotky, podprsenky, lambády, korzety, živůtky, podvazky, erotické prádlo, noční oblečení, nátláčky, spodní košíčky, bavlněná trika, elastické kalhoty, tepláky, teplákové soupravy, mikiny, roláky, svetry, sportovní oblečení, elastická trika, halenky, šaty, kostýmy, sukně, body, kombinézy, saka, košile, pilotky, vesty, kabáty, pláštěnky, noční košile, pyžama, overaly, stejnoznoje, oblečení pro volný čas, plavky a plážové oblečení, župany, vázanky, motýlky, šály, šátky, klobouky, čepice, čelenky, barety, rukavice, zástěry, veškeré druhy džínových oděvů a prádla, šle, opasky, kožené doplňky k oděvům, spadající do této třídy, kalhoty, pláště, bundy, vesty, sukně, čelenky, šátky, rukavice; (35) provozování e-shopu s výše uvedenými výrobky ve tř. 14, 16, 18 a 25, reklamní, marketingové a propagační služby, pomoc v obchodní a podnikatelské činnosti, management a administrativní služby, cenové nabídky na zboží a služby, cenové srovnávání, obchodní informace a poradenství pro zákazníky (zákaznická podpora), shromažďování licenčních nabídek, shromažďování různých pojišťovacích služeb ve prospěch ostatních, aby si mohli zákazníci tyto služby pohodlně porovnat a nakoupit, telemarketingové služby, obchodní analýzy, obchodní průzkum a informační služby, dražební služby, zprostředkování a uzavírání obchodních transakcí pro třetí osoby, zprostředkování smluv pro třetí osoby, administrativní zpracování dat, kancelářské služby, obchodní konzultační a poradenské služby, obchodní pomoc, obchodní poradenství a informace, počítačové řízení obchodní činnosti (pro třetí osoby), pomoc při řízení obchodní činnosti, řízení lidských zdrojů a náborové služby, služby obchodního zastoupení, účetnictví, vedení účetních knih a revize účtů (audity), průzkum trhu, sběr a systemizace dat z obchodní a podnikatelské činnosti, věrnostní, pobídkové a bonusové programy, zajišťování systému na podporu a intenzifikaci obchodních služeb založený na zvýhodňování klíčových spolupracovníků a klientů, poskytování věrnostních a bonusových systémů, jako poskytování slev a odměn, přednostní a nadstandardní poskytování služeb, informační, poradenské a zprostředkovatelské služby výše uvedených služeb ve tř. 35; (36) pojišťovací služby, pojistky (uzavírání), pojištění, finanční a peněžní služby a bankovní služby, finanční odhady, poskytování předplacených karet a kuponů, služby nemovitostní (realitní služby), získávání finančních prostředků a sponzorování, služby pojišťoven, uzavírání pojistných smluv a oceňování a odhady pro účely pojištění, záruční služby, finanční informace, údaje, finanční poradenské a konzultační služby, finanční převody a transakce a platební služby, financování a poskytování finančních prostředků, investiční služby, zajišťování půjček a úvěrů, leasing - nákup na splátky, služby finančního plánování, služby v oblasti rizikového kapitálu, faktoring, vydávání hodnotových poukázek v souvislosti s věrnostními programy pro zákazníky, zajišťovací činnost, činnosti související s pojišťovací a zajišťovací činností, zábranná činnost, informační, poradenské a zprostředkovatelské služby výše uvedených služeb ve tř. 36; (41) výchova, vzdělávání, zábava a sportovní činnost, vydavatelská činnost a zpravodajství, překladatelské a tlumočnické služby, zvuková produkce a video produkce a fotografování, výuka, semináře, online publikování, poskytování elektronických publikací, služby vydavatelství (včetně vydávání elektronických publikací), filmová a video produkce, filmová tvorba, soutěžní a kulturní aktivity, agenturní činnost v oblasti kultury, výroba a provozování a organizování zábavných nebo kulturních nebo vzdělávacích nebo společenských nebo soutěžních nebo sportovních představení a akcí, provozování a provádění her a soutěží i veřejných, výstavní činnost v oblasti kultury nebo zábavy nebo výchovy nebo

vzdělávání, informační, poradenské a zprostředkovatelské služby výše uvedených služeb ve tř. 41.

Třídy výrobků a služeb:

14, 16, 18, 25, 35, 36, 41

(730) **Brabcová Marta**, Družba 1193, Hulín, 76824, CZ

(740) Ing. Petr Soukup, tř. Svobody 43/39, Olomouc, 77900

(210) **O-584661**

(220) 17.03.2023

(320) 17.03.2023

(540)

NOVELO

(592) Slovní

(511) (6) kovové klíče, kovové zámky, ne elektrické, kovová dveřní kování, kovová kování k nábytku, kovová okenní kování, visací zámky kovové, jiné než elektronické, kovové závěsy (panty), kovové poštovní schránky, kovové zámky pro vozidla, pružinové zámky, biometrické zámky, sejfy (kovové i nekovové), elektronické sejfy, otevírače oken, ne elektrické, otevírače dveří, ne elektrické, kovové závory, kovové petlice, bezpečnostní příruční poklady, příruční pokladny (kovové i nekovové), kovové plechy; (7) elektrické otevírače dveří; (9) elektrické zámky, visací zámky (elektronické), jeřáby (zdvihová a zvedací zařízení); (20) poštovní schránky, ne kovové nebo zděné, zámky, ne kovové, jiné než elektrické, otevírače dveří, nekovové, ne elektrické, kování k nábytku, ne kovová, dveřní kování, ne kovová, okenní kování, ne kovová, závory, ne kovové.

Třídy výrobků a služeb:

6, 7, 9, 20

(730) **NOVELO 91 s.r.o.**, Dukelská třída 40/13, Brno, Husovice, 61400, CZ

(740) Mgr. Ing. Jiří Hora, advokát, Moravské náměstí 690/15, Brno, Veveří, 60200

(210) **O-584666**

(220) 17.03.2023

(320) 17.03.2023

(540)

vitamaxima

(593) Obrazová

(511) (5) čaj na astma, léčivé čaje, bylinné čaje (léčivé nápoje), léčivé bylinné čaje, bylinné nápoje k léčebnému použití, umělý čaj (pro léčebné účely), potravinové doplňky, proteinové potravinové doplňky, potravinové doplňky obsahující vitaminy, potravinové tyčinky jako doplňky stravy, potravinové doplňky na podporu fyzické zdatnosti a vytrvalosti, práškové nápojové směsi s ovocnou příchutí jako potravinové doplňky, tekuté vitamínové doplňky, vitamínové a minerální doplňky, vitamínové přípravky jako doplňky stravy; (29) sušené oříšky, blanširované ořechy, chipsy z manioku, aromatizované ovoce, aranžované zpracované ovoce, bobuloviny (konzervované), glazované ovoce, kandované ovoce, kandované ořechy, konzervované ovoce, lyofilizovaná zelenina, mleté ořechy, mražená zelenina, mražené ovoce, nakládaná zelenina, nakládaná zelenina, ochucené ořechy, ovocná pyré, ovocná dřev, ovocné dezerty, ovocné lupínky, ovocné prášky, ovocné šťávy na vaření, pochutiny (nakládaná zelenina), připravené ořechy, rozinky, směsi nakládané zeleniny, směsi ovoce a ořechů, směsi sušeného ovoce, strouhaný kokos, sušené ovoce; (30) přípravky k výrobě nápojů (na bázi čaje), přípravky k výrobě nápojů (na bázi kávy), přípravky k výrobě nápojů (na bázi kaka),

přípravky k výrobě nápojů (na bázi čokolády), oříšky v čokoládě, aromatické čaje (k jiným než léčebným účelům, aromatické přípravky k výrobě neléčivých výluhů, aromatické přípravky k výrobě bylinných čajů, balené čaje (k jiným než léčebným účelům), bílý čaj, bílý lotosový čaj (baengnyeoncha), asijský meruňkový čaj (maesilcha), bylinkové čaje (neléčivé), bylinné čaje (s výjimkou těch pro léčebné použití), bylinné přípravky na výrobu nápojů, čaj, čaj chai, čaj bez teinu, čaj Darjeeling, čaj Earl Grey, čaj k luhování, čaj Lapsang Souchong, čaj rooibos, čaj Oolong, čaj Tie Guan Yin, čaje, čajové esence, čaje s ovocnou příchutí (jiné než léčivé), čajové infuze (neléčivé), čajové kapsle, čajové nápoje s ovocnou příchutí, čajové směsi, čajové směsi v prášku, čajové výtažky, cappuccino, černý čaj, černý čaj (anglický čaj), cikorka (káвовá náhražka), cikorka a cikorkové směsi použité jako káвовé náhražky, čokoládové esence k přípravě nápojů, čokoláda bez mléčných produktů, čokoládové nápoje, čokoládové nápoje s mlékem, čokoládové sirupy k přípravě nápojů na bázi čokolády, čokoládové výtažky, čokoládový prášek, čokolády, espresso, fermentovaný čaj, frappé (ledový nápoj), heřmánkový čaj, horká čokoláda, hotová káva a káвовé nápoje, hotové kaka a kakaové nápoje, instantní bílý čaj, instantní čaj, instantní černý čaj, instantní kakaový prášek, instantní káva, instantní prášek na přípravu čaje (k jiným než léčebným účelům), instantní zelený čaj, japonský zelený čaj, jasmínový čaj, kakao, kakao k přípravě nápojů, kakao (pražené, v prášku, granulované nebo ve formě nápoje), kakaové nápoje s mlékem, kakaové nápoje, kakaové přípravky, kakaový prášek, káva s čokoládou, káвовé boby, káвовé esence, káвовé kapsle, káвовé koncentráty, káвовé náhražky (káвовé náhražky nebo rostlinné přípravky užitě jako káva), káвовé náhražky (na bázi obilnin), káвовé náplně, káвовé sáčky, káвовé výtažky, káвовé příchutě, káвовé nápoje s mlékem, ledové nápoje na bázi kávy, ledová káva, ledový čaj, ledový čaj (neléčivý), lipový čaj, mátový čaj, mléčná čokoláda, mletá káva, mletá káвовá zrna, náhražka čaje (pro jiné než léčebné účely), náhražky čaje, náhražky kaka, náhražky kávy, nápoje na bázi čaje, nápoje na bázi čaje s mlékem, nápoje na bázi čokolády, nápoje na bázi čokolády s mlékem, nápoje na bázi heřmánku, nápoje na bázi káвовých náhražek, nápoje na bázi kaka, nápoje na bázi kávy, nápoje z heřmánku, nepražená káva, ochucená káva, ovocné čaje, pražená káвовá zrna; (31) čerstvé ovoce, ořechy, zelenina a bylinky, čerstvé ovoce, nezpracované oříšky (plody), mandle (plody); (32) nesyčené nealkoholické nápoje, nealkoholické nápoje, ovocné sirupovité nápoje (nealkoholické), ovocné šťávy (nealkoholické nápoje), nealkoholické syčené nápoje, nealkoholické ovocné nápoje, nealkoholické nápoje s ovocnou příchutí, sirupy do nápojů, ovocné koncentráty (šťávy), přípravky k výrobě nápojů.

Třídy výrobků a služeb:

5, 29, 30, 31, 32

(730) **AG FOODS Group a.s.**, Škrobárenská 506/2, Brno, Trnitá, 61700, CZ

(740) **VELEBA, MILICHOVSKÝ a spol.**, JUDr. Igor Veleba, advokát, Koliště 259/55, Brno, Zábřovice, 60200

(210) **O-584667**

(220) 17.03.2023

(320) 17.03.2023

(540)



Majestic

(593) Obrazová

(511) (5) čaj na astma, léčivé čaje, bylinné čaje k léčebným účelům, bylinné nápoje k léčebnému použití, umělý čaj (pro léčebné účely), potravinové doplňky, proteinové potravinové doplňky, potravinové doplňky obsahující

vitaminy, potravinové tyčinky jako doplňky stravy, potravinové doplňky na podporu fyzické zdatnosti a vytrvalosti, práškové nápojové směsi s ovocnou příchutí jako potravinové doplňky, vitaminové doplňky, tekuté vitaminové doplňky, vitaminové přípravky jako doplňky stravy; (29) arašídové máslo, džemy, dušené ovoce (kompoty), dušené ovoce, jedlé želé, nikoli jako cukrovinky, mandlové máslo, mandlové želé, máslo z oříšků kešu, marmeláda z pomerančů a zázvoru, ořechová másla v prášku, ořechové máslo, ovocný džem, banánové lupínky, aranžované zpracované ovoce, aromatizované ovoce, blanširované ořechy, bobuloviny (konzervované), chipsy z manioku, fermentovaná zelenina, fermentované ovoce, glazované ovoce, kandované ořechy, kandované ovoce, kokos sušený, konzervovaná zelenina, konzervované ovoce, krájené ovoce, mražené ovoce, ovocná pyré, ovocné dezerty, ovocné lupínky, ovocná dřevka, ovocné šťávy na vaření, rozinky, směsi sušeného ovoce, směsi ovoce a ořechů, solené ořechy, sušené ovoce, upravené ovoce, zavařené ovoce, nakládané ovoce; (30) instantní zmrzlinové směsi, jogurtová zmrzlina (s větším podílem zmrzliny), mléčná zmrzlina, cukrovinky mražené, mražené cukrovinky obsahující zmrzlinu, mražené jogurtové cukrovinky, mražený jogurt (mražená cukrovinka), mražený krém (zmrzlina), náhražka zmrzliny, nanuky, ochucené zmrzliny, ovocná zmrzlina, ovocné zmrzlinové tyčinky, prášek na přípravu zmrzliny, směsi k přípravě zmrzlinových výrobků zařazené v této třídě, směsi k přípravě zmrzlinových cukrovinek zařazené v této třídě, směsi na přípravu zmrzliny zařazené v této třídě, směsi sorbetů (zmrzliny), sorbety (zmrzliny), veganská zmrzlina, vodová a smetanová zmrzlina, zmražené cukrovinky na tyčce, zmrzlina, müsli tyčinky, ovesné tyčinky, cereální výrobky ve formě tyčinek, energetické tyčinky na bázi obilnin, chuťovky na bázi cereálií, pochutiny vyrobené z müsli, potravinové tyčinky na bázi obilnin, tyčinky obsahující směs cereálií, ořechů a sušeného ovoce (cukrovinky), tyčinky v čokoládové polevě, aromatické čaje (k jiným než léčebným účelům), aromatické přípravky k výrobě neléčivých výluhů, aromatické přípravky k výrobě bylinných čajů, balené čaje (k jiným než léčebným účelům), bílý čaj, bylinkové čaje (neléčivé), bylinné přípravky na výrobu nápojů, bylinné čaje (s výjimkou těch pro léčebné použití), čaj, čaj chai, čaj Darjeeling, čaj bez teinu, čaj bez teinu s umělými sladidly, asijský meruňkový čaj (maesilcha), bílý lotosový čaj (baengnyeoncha), čaj Earl Grey, čaj k luhování, čaj Lapsang Souchong, čaj (neléčivý) obsahující brusinkové výtažky, čaj (neléčivý) obsahující brusinkové listy, čaj Oolong, čaj rooibos, čaj s jablčnou příchutí (k jiným než léčebným účelům), čaj s pomerančovou příchutí (k jiným než léčebným účelům), čaj Tie Guan Yin, čaj z červeného ženšenu, čaj z chaluhu, čaj, čaj z květu limetky, čaj z kořene lopuchu (Woungcha), čaj z kustovnice čínské (gugijacha), čajové esence, čaje s ovocnou příchutí (jiné než léčivé), čajové esence (bez léčivých účinků), čajové infuze (neléčivé), čajové kapsle, čajové listy, čajové nápoje (bez léčivých účinků), čajové nápoje s ovocnou příchutí, čajové směsi, čajové směsi v prášku, čajové výtažky, cappuccino, černý čaj, černý čaj (anglický čaj), chryzantémový čaj (gukhwacha), cikorka a cikorkové směsi použité jako kávové náhražky, cikorka (kávová náhražka), čokoláda bez mléčných produktů, čokoládové esence k přípravě nápojů, čokoládové nápoje, čokoládové nápoje, které nejsou na bázi mléčných výrobků nebo zeleniny, čokoládové nápoje s mlékem, čokoládové sirupy k přípravě nápojů na bázi čokolády, čokoládové výtažky, čokoládové prášek, čokolády, espresso, fermentovaný čaj, filtrační papírové sáčky plněné kávou, frappé (ledový nápoj), heřmánkový čaj, horká čokoláda, hotová káva a kávové nápoje, hotové kakao a kakaové nápoje, instantní čaj, instantní černý čaj, instantní kakaový prášek, instantní káva, instantní prášek na přípravu čaje (k jiným než léčebným účelům), instantní zelený čaj, japonský zelený čaj, jasmínový čaj, kakao, kakaová hmota jako nápoj, kakaové nápoje, kakaové přípravky, kakaové směsi, kakaový prášek, káva, káva bez kofeinu, káva s čokoládou, kávové esence, kávové kapsle, kávové koncentráty, kávové náhražky (kávové náhražky nebo rostlinné přípravky užitá jako káva), kávové náhražky na bázi cikorky, kávové náplně, kávové nápoje obsahující zmrzlinu (affogato), kávové nápoje obsahující mléko, kávové příchutě, kávové sáčky, kávové výtažky, ledové nápoje na bázi kávy, ledová káva, ledový čaj, lipový čaj, květy nebo listy jako náhražka čaje, mátový čaj, mléčná čokoláda, mletá káva, mletá kávová zrna, náhražky čaje, náhražky kakaa, náhražky kávy, nápoje na bázi čaje, nápoje na bázi čokolády, nápoje na bázi heřmánku, nápoje na bázi kakaa, nápoje na bázi kávových náhražek, nápoje na bázi kávy, nápoje ochucené čokoládou, nápoje z heřmánku, ovocné čaje, ochucená káva, pražená kávová zrna, cereálie k přípravě teplé snídaně, cereálie připravené ke konzumaci, instantní ovesná kaše, kaše (s výjimkou bramborové), müsli, ovesná kaše, snídaně cereálie; (31) čerstvé ovoce, nezpracované oříšky (plody), mandle (plody), čerstvá zelenina; (32) nesyčené nealkoholické nápoje, nealkoholické nápoje, sirupy do nápojů, ovocné koncentráty (šťávy), přípravky k výrobě nápojů.

Třídy výrobků a služeb:

5, 29, 30, 31, 32

- (730) **AG FOODS Group a.s.**, Škrobárenská 506/2, Brno, Trnitá, 61700, CZ
(740) VELEBA, MILICHOVSKÝ a spol., JUDr. Igor Veleba, advokát, Koliště 259/55, Brno, Zábřovice, 60200

(210) **O-584746**

(220) 21.03.2023

(320) 21.03.2023

(540) **Aromaterapeutická kosmetika zrozená z žilů přírody**

(592) Slovní

- (511) (3) bylinná kosmetika, přírodní kosmetika, bio kosmetika, rostlinné oleje pro kosmetické účely, rostlinné silice, bylinné krémy, bylinné gely, pomády na rty, tělové regenerační balzámy, opalovací kosmetika, kosmetické obličejové masky, koupelové oleje, sprchové oleje, hydrofilní oleje, masážně regenerační oleje, masážní emulze, pleťové vody a pleťová tonika, vlasová kosmetika, směsi rostlinných silic, zubní pasty, parfémy, éterické oleje, bio éterické oleje, směsi éterických olejů; (5) lecitin pro lékařské účely, doplňky potravy, minerální, doplňky výživové pro lékařské účely, léčivé čaje, léčivé směsi, farmaceutické přípravky, tonika, tinktury (farmaceutické přípravky), tinktury pro lékařské účely, bylinné čaje, sušené květy bylin, bylinné směsi, potravinové doplňky pro lidskou potřebu; (41) výuková a vzdělávací činnost, pořádání kulturních akcí, výukové služby v oblasti bylinných zahrad; (44) služby masérské, služby kosmetické, aromaterapeutické služby.

Třídy výrobků a služeb:

3, 5, 41, 44

- (730) **Nobilis Tilia s.r.o.**, Vlčí Hora 147, Krásná Lípa, 40747, CZ

- (740) NEOLEGAL - advokátní a patentová kancelář, Ing. Jaroslav Novotný, Římská 2135/45, Praha 2, Vinohrady, 12000

(210) **O-584751**

(220) 21.03.2023

(320) 21.03.2023

(540)

TATYŠO

(592) Slovní

- (511) (35) maloobchodní služby v oblasti potravin a nápojů, elektronický obchod (on-line nakupování) a zprostředkování obchodu prostřednictvím komunikačních sítí (internetu) se zaměřením na prodej potravin a nápojů, merchandising, propagační činnost, reklama a marketing, služby předvádění výrobků a vystavování zboží, event marketing (získávání zákazníků pořádáním akcí), partnerský marketing a propojování klientů s ambasadory a partnery, obchodní řízení maloobchodních prodejen, obchodní poradenství vztahující se k franchisingu; (43) bistra (služby), zajišťování stravování a nápojů v bistrech, služby týkající se odnosu jídla s sebou, služby zajišťující stravování a nápoje, příprava pokrmů, restaurační činnost (služby), gastronomické služby, cateringové služby, catering - jídlo a nápoje pro bankety, mobilní cateringové služby, bary, cocktail bary, delikatesy (restaurace), denní bary (v restauraci, hotelu), kavárny (služby), firemní akce (poskytování jídel a nápojů), pronájem místností na společenské akce.

Třídy výrobků a služeb:

35, 43

- (730) **Čeburekinn s.r.o.**, Zelená 744/4, Praha 6, Bubeneč, 16000, CZ

- (740) zaeRkováno s.r.o., Vršovické náměstí 111/2, Praha 10, Vršovice, 10100

(210) **O-584752**
(220) 21.03.2023
(320) 21.03.2023
(540)

TaTyŠo

(593) Obrazová
(511) (35) maloobchodní služby v oblasti potravin a nápojů, elektronický obchod (on-line nakupování) a zprostředkování obchodu prostřednictvím komunikačních sítí (internetu) se zaměřením na prodej potravin a nápojů, merchandising, propagační činnost, reklama a marketing, služby předvádění výrobků a vystavování zboží, event marketing (získávání zákazníků pořádáním akcí), partnerský marketing a propojování klientů s ambasadory a partnery, obchodní řízení maloobchodních prodejen, obchodní poradenství vztahující se k franchisingu; (43) bistra (služby), zajišťování stravování a nápojů v bistrech, služby týkající se odnosu jídla s sebou, služby zajišťující stravování a nápoje, příprava pokrmů, restaurační činnost (služby), gastronomické služby, cateringové služby, catering - jídlo a nápoje pro bankety, mobilní cateringové služby, bary, cocktail bary, delikatesy (restaurace), denní bary (v restauraci, hotelu), kavárny (služby), firemní akce (poskytování jídel a nápojů), pronájem místností na společenské akce.

Třídy výrobků a služeb:
35, 43

(730) **Čeburekinn s.r.o.**, Zelená 744/4, Praha 6, Bubeneč, 16000, CZ
(740) zaeRkováno s.r.o., Vršovické náměstí 111/2, Praha 10, Vršovice, 10100

(210) **O-584774**
(220) 22.03.2023
(320) 22.03.2023
(540)

smluvino

(592) Slovní
(511) (35) pomoc při řízení obchodní činnosti, poradenství při vedení podniků, poradenství v oblasti řízení lidských zdrojů, obchodní zprostředkovatelské služby, zprostředkování obchodních informací, zprostředkování obchodů vztahující se k propojování různých odborníků se zákazníky, externí správa společností, sjednávání a uzavírání obchodních transakcí pro třetí strany, sjednávání obchodních smluv pro jiné osoby, oceňování podniků, provádění podnikových auditů, správa licencí k výrobkům a službám jiných osob, poradenství v oblasti komunikační strategie při styku s veřejností, služby zpracování dat, systematizace údajů do počítačových databází, vedení počítačové evidence, vyhledávání údajů v počítačových souborech pro jiné osoby, zpracování textu; (36) služby advokátní úschovy, daňové poradenství, dluhové poradenství, oceňování majetku (finanční), finanční oceňování aktiv duševního vlastnictví, realitní služby, oceňování nemovitostí, zprostředkování v oblasti nemovitostí, správa nemovitostí, správa bytového domu, svěřenectví, poradenství v oblasti pojištění, poskytování finančních informací; (41) publikační činnost v oblasti práva, vydávání odborných knih a textů, psaní blogu, elektronické publikování, vzdělávací a školicí služby, organizování a vedení seminářů, eventů, workshopů a konferencí, poskytování informací v oblasti vzdělávání, překladatelské služby, produkce podcastů, tvorba (psaní) podcastů; (45) advokátní služby, právní zastupování, mediace (smírné řešení sporů), mimosoudní řešení sporů, právní poradenství ve výběrových řízeních a při vypracování a podávání nabídek, vymáhání práv, příprava právních

dokumentů, ověřování podpisů, právní služby při převodech vlastnických práv k majetku a při zakládání a vedení obchodních společností, služby rozhodců, auditu dodržování předpisů, právní správa licencí.

Třídy výrobků a služeb:
35, 36, 41, 45

(730) **smluvino advokátní kancelář s.r.o.**, Vodičkova 730/9, Praha 1, Nové Město, 11000, CZ
(740) zaeRkováno s.r.o., Vršovické náměstí 111/2, Praha 10, Vršovice, 10100

(210) **O-584783**
(220) 23.03.2023
(320) 23.03.2023
(540)



(593) Obrazová
(511) (41) vzdělávací služby týkající se rozvoje duševních schopností osob (mimo lékařská a nemocniční zařízení); (43) zabezpečení stravování občanům, a to jídel a nápojů, zabezpečení ubytování občanům, především v penzionech a zařízeních dočasného ubytování, poskytování ubytovacích a stravovacích služeb a zajišťování pitného režimu, služby zajišťující dočasné ubytování, stravovací a ubytovací služby v domech s pečovatelskou službou a domovech důchodců, provoz penzionů, zejména pro důchodce, vše spadající do této třídy, zprostředkovatelská a poradenská činnost v oboru gastronomie; (44) péče o hygienu a ošetřování po lékařských zákrocích, post nemocniční péče poskytovaná nemocným osobám a rehabilitujícím osobám v jejich domácnostech, zprostředkování ošetrovatelských a lékařských služeb, poskytování služeb zdravotnických zařízení, terapeutické služby, fyzioterapie, rehabilitace, služby soukromých klinik, sanatorií a zotavoven, lékárenské poradenství, péče o krásu osob, masážní služby.

Třídy výrobků a služeb:
41, 43, 44

(730) **ACME Domácí péče s.r.o.**, Železničářská 908/24, Ústí nad Labem, Střekov, 40003, CZ
(740) RETROPATENT s.r.o., Dobiášova 1246/29, Liberec, Liberec VI-Rochlice, 46006

(210) **O-584810**
(220) 24.03.2023
(320) 24.03.2023
(540)

SPEEDERM

(592) Slovní
(511) (1) chemické směsi a materiály pro použití při výrobě kosmetiky, emulgátory k použití při výrobě kosmetiky, chemické látky používané při výrobě léků, chemické látky, chemické materiály a chemické přípravky a přírodní chemické prvky; (3) kosmetické přípravky, parfumerie, přípravky pro osobní hygienu, kosmetické přípravky pro péči o zvířata, vonné oleje a aromatické výtažky, toaletní přípravky, přípravky pro osobní hygienu a kosmetické přípravky, přípravky pro ústní hygienu, přípravky pro péči o pleť, oči a nehty, přípravky pro péči o vlasy, přípravky do koupele, mýdla a gely, líčidla, deodoranty a antiperspiranty, dermatologické krémy (jiné než léčivé), kosmetické přípravky pro péči o pokožku, kosmetické přípravky zlepšující stav pleti/ pokožky; (5) farmaceutické přípravky a přírodní léčiva, potravní doplňky a dietetické přípravky, hygienické přípravky a výrobky, zubní přípravky a výrobky a léčebné zubní pasty, diagnostické přípravky a materiály, obvazy, obvazový materiál a aplikátory léčebných přípravků, léčebná a dezinfekční mýdla a čisticí přípravky,

dezinfekční a antiseptické přípravky, absorpční výrobky pro osobní hygienu, chemické přípravky pro léčebné účely, koupel (léčivé přípravky do -), farmaceutické krémy, krémy pro dermatologické použití, masti pro farmaceutické účely, balzámy pro léčebné účely, dermatologické farmaceutické výrobky, farmaceutické přípravky pro použití v dermatologii, léčebné vaginální výplachy, farmaceutické přípravky a látky pro gynekologii, dámské hygienické výrobky, dětské pleny a pleny pro inkontinentní osoby, dermatologické farmaceutické látky, farmaceutické látky na pokožku, chemicko-farmaceutické přípravky, chemická činidla pro lékařské použití, chemické reagenty (činidla) pro lékařské nebo veterinární účely.

Třídy výrobků a služeb:

1, 3, 5

- (730) **Cheveki-Grus, s.r.o.**, Skokanská 2479/7, Praha 6, Břevnov, 16900, CZ
(740) Dana Lukajová, patentová zástupkyně, Voršílská 130/10, Praha 1, Nové Město, 11000

(210) **O-584817**

(220) 24.03.2023

(320) 24.03.2023

(540)



(593) Obrazová

- (511) (1) biostimulátory jakožto stimulanty růstu rostlin, chemické produkty pro léčbu chorob rostlin, chemické přípravky pro prevenci patogenních infekcí u rostlin, hnojiva pro domácí rostliny, konzervační přípravky na rostliny, látky ke kontrole růstu vodních rostlin, látky na podporu růstu rostlin, látky na regulaci růstu rostlin, minerální přípravky k použití jako výživové doplňky pro rostliny, přípravky k regulaci růstu rostlin, přípravky na ochranu rostlin před patogeny, přípravky na podporu růstu rostlin, přípravky na posílení rostlin, přípravky na posilňování rostlin, přípravky pro výživu rostlin, přírodní a syntetické prostředky podporující růst rostlin, výtažky z mořských řas pro použití jako stimulanty růstu u rostlin, výživa pro rostliny, živiny pro rostliny, chemické výrobky k použití při výrobě krmiv pro zvířata, chemická aditiva k použití při výrobě krmiv pro zvířata, enzymy pro použití při výrobě krmiva pro domácí zvířata, chemické přípravky pro použití při chovu hospodářských zvířat, konzervanty do krmiv pro zvířata (chemické), pevný kyslík (k jiným než lékařským účelům), kyslík pro průmyslové použití, směsi ozonu a kyslíku (k jiným než lékařským účelům), výživa pro rostliny, listová výživa; (3) antiperspirační výrobky, antiperspiranty a deodoranty, balzámy, jiné než pro léčebné účely, bělicí přípravky k použití v domácnosti, bělicí přípravky (odbarvovače) pro kosmetické účely, čisticí prostředky a vonné přípravky, čisticí prostředky pro domácnost, čisticí prostředky pro vozidla, deodoranty a antiperspiranty, depilační přípravky a prostředky, hygienické přípravky jako toaletní potřeby, hydratační přípravky, funkční kosmetika, fytkosmetické přípravky, kosmetické přípravky, parfumerie, přípravky pro osobní hygienu, kosmetické přípravky pro péči o zvířata, koupelové přípravky (neléčivé), lešticí přípravky, mýdla a gely, líčidla, parfumerie a vonné přípravky, prací prostředky, přípravky do koupele, přípravky na čištění a leštění kůže a obuvi, přípravky na odstraňování ochlupení a holicí přípravky, přípravky pro ústní hygienu, přípravky pro péči o vlasy, přípravky pro osobní hygienu a kosmetické přípravky, vonné oleje a aromatické výtažky, vonné přípravky pro domácnost; (4) biopaliva, elektrická energie, nechemická aditiva do paliv, paliva a osvětlovací látky, plyny palivové, pohonné, pohonné hmoty; (5) adstringenty pro lékařské účely, algicidy, antibakteriální gely, antibakteriální, dezinfekční přípravky, antibakteriální přípravky, antivirové přípravky, antitoxiny, antiseptika,

antiseptické přípravky pro péči o tělo, antioxidanty, antiparazitika, antioxidanty pro dietetické účely, antioxidační doplňky, antimikrobiální přípravky pro dermatologické použití, antibiotika, antibiotické doplňky stravy pro zvířata, baktericidní látky, biocidy, dezinfekční prostředky k veterinárnímu použití, dezinfekční a antiseptické přípravky, deodoranty do automobilů, deodoranty, jiné než pro lidskou potřebu nebo potřebu zvířat, diagnostické přípravky a materiály, farmaceutické přípravky a přírodní léčiva, fungicidy, imunostimulanty, hygienické přípravky a výrobky, herbicidy, germicidy, insekticidy, koupelové přípravky k ošetření zvířat, koupelové přípravky pro léčebné účely, léčebná a dezinfekční mýdla a čisticí přípravky, medikované krmivo pro zvířata, nutraceutika pro zvířata, nutraceutika pro lidi, nutraceutika jako dietní doplňky, nutraceutické přípravky pro terapeutické nebo lékařské účely, nápojové směsi jako dietní doplňky, nápojové směsi v prášku jako doplňky výživy, nápoje upravené pro lékařské účely, nápoje pro kojence, multivitaminové přípravky, minerální vody pro léčebné účely, minerální přípravky a látky pro lékařské použití, minerální potravinové doplňky, minerální doplňky stravy, minerální doplňky krmiva hospodářských zvířat, minerální dietní doplňky pro lidi, mikrobicidy, obvazy, obvazový materiál a aplikátory léčebných přípravků, potravní doplňky pro zvířata, potravní doplňky a dietetické přípravky, potraviny pro batolata, pevný kyslík k lékařskému použití, pevné plyny k léčebným účelům, peroxid vodíku pro lékařské účely, peroxid vodíka pro léčebné účely, přípravky na dezodoraci a čištění vzduchu, přípravky proti rostlinným a živočišným škůdcům, veterinární léčiva, vitaminové a minerální doplňky, vitaminové a minerální přípravky, zubní přípravky a výrobky a léčebné zubní pasty, doplňky výživy, kojenecká výživa, nápojové směsi v prášku jako doplňky výživy, výživové doplňky, výživové doplňky do krmiva hospodářských zvířat, výživové doplňky pro veterinářské účely, výživové doplňky ve formě nápojů, výživové nápojové směsi pro použití jako náhražky jídla, dietetické a nutriční přípravky, dietetické doplňky pro sportovce, dietetické látky pro léčebné účely, dietetické nápoje pro léčebné účely, dietetické potraviny pro léčebné účely, potravní doplňky a dietetické přípravky, kyslík pro léčebné účely, kyslíkové koupele, pevný kyslík k lékařskému použití; (7) výdejní stojany na vodík pro čerpací stanice, příslušenství čerpacích stanic, výdejní stojany pro čerpací stanice, (palivová výdejní čerpadla), prodejní automaty; (9) kódované věrnostní karty, software pro správu událostí - event management system SW, software pro platformu pro distribuci hromadných marketingových a transakčních emailů, AI modulů pro inteligentní doručování emailů do schránky uživatele, software pro analýzu výsledků email marketingových kampaní, software pro personalizaci emailového sdělení, software pro správu klientských kontaktů, software pro pokročilou segmentaci odběratelů kampaní, CRM, software pro věrnostní program, software pro notifikace abnormalit (CR, CTR, hloubka návštěvy, BR, ROI), software pro správu dat při organizování eventů, software pro automatizované a ruční rozesílání pozvánek a zpráv, CRM pro správu účastníků setkání, eventů a akcí, elektronické nástroje pro organizátory akcí, software pro analýzu akcí, setkání a eventů (účastníci, ohlasy, zpětná vazba), software pro propagaci akcí, eventů a setkání, pro marketing, cílený marketing, internetový marketing a event marketing (získávání zákazníků pořádaním akcí), software pro propagaci a prezentaci eventů prostřednictvím webových stránek eventů, software pro propagaci na sociálních sítích, automatizované propagace v síti internet a sociálních sítích, aplikace ke stažení pro použití s mobilními zařízeními, aplikační software, aplikační software pro služby sociálních sítí přes internet, audioknihy, audio a video záznamy, databáze (elektronické), elektronické publikace ke stažení, elektronické publikace nahrané na počítačových médiích, elektronické brožury ke stažení, firmware (mikroprogramové vybavení), interaktivní multimediální počítačové programy, interaktivní počítačové systémy, komunikační zařízení, nahraný obsah (počítačové programy, data a informace), obsah médií, platformy počítačového softwaru, počítače a počítačový hardware, počítačová periferní zařízení, počítačové operační systémy, počítačové softwarové aplikace, ke stažení, počítačový aplikační software, počítačový aplikační software do mobilních telefonů, počítačové systémy, počítačový software, počítačový software ke zlepšení audiovizuálních schopností multimediálních aplikací, počítačový software pro integraci aplikací a databází, počítačový software pro kontrolu a řízení přístupových aplikací serverů, software pro rezervací systémy, software a aplikace pro mobilní zařízení, počítačové hry, zejména počítačové hry, které lze používat a hrát v kombinaci s lékařským a terapeutickým vybavením a tréninkovým vybavením a zařízením pro rehabilitaci, simulátory pohybu založené na virtuální realitě [VR], interaktivní počítačový herní software s virtuální realitou používaný jako rehabilitační nástroj pro trénink pacientů, počítačový software pro sledování, měření, analýzu a záznam mozkové aktivity, pro diagnostiku neurologických stavů a pro plánování léčby nebo rehabilitačního či

tréninkového protokolu, software pro virtuální realitu, software pro virtuální realitu používaný při lékařské výuce, software virtuální reality pro simulaci, zařízení na rozpoznávání obličeje, software umělé inteligence, software s rozšířenou realitou, software pro hry v rozšířené realitě, počítačový software pro biometrické systémy na identifikaci a autentifikaci osob, software na rozpoznání optických znaků, geodetický software, počítačový software pro sledování, měření, analýzu a záznam pohybu pacienta a tréninkových cvičení a pro plánování cvičení pacienta, software virtuální reality pro simulaci, software pro virtuální realitu používaný při lékařské výuce, software umělé inteligence a strojového učení, software pro virtuální a rozšířenou realitu, software pro bioinformatiku, biometrický software, biometrické identifikační systémy, software na analýzu obličeje, software pro rozpoznávání obličeje, počítačové programy, software, včetně stahovatelného softwaru pro mobilní zařízení (aplikace), zejména v oblasti fyzioterapie, ortopedické rehabilitace, funkční pohybové terapie a operací, zařízení a přístroje pro virtuální a/nebo rozšířenou realitu, podcasty, podcasty ke stažení, předem nahrané zvukové programy ke stažení, mediální a publikační software, publikace ke stažení, interaktivní elektronické publikace, software pro desktop publishing (DTP), zvukové knihy, elektronické knihy, čtečky elektronických knih, elektronické knihy ke stažení, obaly na čtečky elektronických knih, digitální knihy ke stažení z internetu, elektronické časopisy, elektronické publikace ke stažení v podobě časopisů, audio a video záznamy, elektronické publikace, interaktivní databáze, elektronické databáze, multimediální aplikace, elektronické multimediální katalogy, audio-vizuální záznamy, počítače a jejich součásti, příslušenství k počítačům spadající do této třídy, paměťová média - elektronické nosiče dat všeho druhu, nahrané i nenahrané magnetické, optické a obdobné nosiče zvuku, obrazu a jiných dat, přístroje pro záznam, převod, reprodukci zvuku nebo obrazu, počítačové programy (software); (10) antikoncepční prostředky, lékařské a veterinární přístroje a nástroje, materiály a potřeby na šití ran, masážní přístroje, lékařské zobrazovací přístroje, nábytek a lůžkoviny pro lékařské účely, zařízení pro manipulaci s pacienty, oděvy, pokrývky hlavy a obuv, ortézy a podpěry pro lékařské účely, oděvy, pokrývky hlavy a obuv pro zdravotnické pracovníky a pacienty, ortopedické potřeby, pomůcky na krmení a dudlíky, pomůcky pro nedoslýchavé, pomůcky pro umožnění pohyblivosti, potřeby na ochranu sluchu, protetické výrobky a umělé implantáty, sexuální pomůcky, stomatologické přístroje a nástroje, umělé orgány a implantáty, zařízení pro chirurgii a pro ošetřování ran, zařízení pro diagnostiku, vyšetřování a monitorování, zařízení pro fyzioterapii a rehabilitaci, zařízení pro léčbu pohybového aparátu, zařízení pro zubní lékařství, zubní protézy, inhalátory kyslíku pro léčebné účely, koncentrátory kyslíku pro léčebná použití, generátory vodíku pro lékařské použití, inhalátory vodíku, počítačem řízené lékařské systémy pro sledování, měření, analýzu a záznam mozkové aktivity, pro diagnostiku neurologických stavů, pro plánování léčby nebo rehabilitačního či tréninkového protokolu a pro stimulaci mozkové aktivity, počítačem řízené rehabilitační systémy pro lékařské použití, měření, analýzu a záznam pohybu pacienta a tréninkových cvičení, pro plánování cvičení pacienta a provádění pohybu pacienta, přístroje a zařízení na zlepšení fyzické kondice (k lékařským účelům), počítačem řízené lékařské přístroje a nástroje, lékařské přístroje s umělou inteligencí pro použití ve zdravotnictví, přístroje a zařízení pro virtuální a/nebo rozšířenou realitu pro použití v humánním a veterinárním lékařství; (11) generátory ionizované vody, ionizační komory, přístroje na ionizaci a čištění vzduchu, zvlhčovače, zařízení na úpravu vzduchu, zařízení na filtraci vzduchu, zařízení na filtrování vody, zařízení na ionizaci vzduchu, zařízení na čištění, odsolování a úpravu vody, vzduchové filtry, vybavení k vaření, ohřívání, chlazení a uchovávání potravin a nápojů, vysoušecí zařízení, ventilační zařízení, topná, ventilační a klimatizační zařízení a čistící zařízení, topné a sušící přístroje pro osobní potřebu, topné, ventilační a klimatizační systémy, topné, ventilační a klimatizační systémy pro vozidla, sterilizační, dezinfekční a dekontaminační zařízení, generátory vody obohacené plyny, generátory vody obohacené vodíkem, sanitární zařízení, zařízení pro rozvod vody a hygienická zařízení, zařízení do koupelen a instalační armatury, páně lázně a sauny, ionizační přístroje na úpravu vzduchu, ionizátory vody, filtry pro průmyslové účely a pro použití v domácnosti, dekorační fontány, postřikovače a zavlažovací systémy; (12) automobily na vodíkový pohon, automobily, vzdušné a kosmické dopravní prostředky, vozidla a dopravní prostředky, vodní dopravní prostředky, prostředky na ochranu dopravních prostředků proti odcizení, bezpečnostní a zabezpečovací zařízení a vybavení pro dopravní prostředky, prostředky pro přepravu dětí a nepohyblivých osob, příslušenství a náhradní díly k těmto výrobkům uvedeným v tomto seznamu ve třídě 12; (16) věcnostní karty z papíru, cvičební sešity, časopisy a jiná periodika, vzdělávací publikace, brožury, fotografie, letáky, plakáty, vizitky, fotoalba a alba pro sběratele, kancelářské potřeby (kromě nábytku), instruktážní příručky pro účely

výuky, knihy, korekční a vymazávací pomůcky, lepidla pro kancelářské účely nebo pro použití v domácnosti, papír a lepenka, papírnické zboží a učební pomůcky, příručky (knihy), psací potřeby a razítka, pytle a balicí a obalové materiály a materiály pro skladování z papíru, lepenky nebo z plastů, školní potřeby, tiskoviny, umělecké předměty a figuríny z papíru a lepenky a architektonické modely, vyučovací pomůcky a potřeby, tištěné publikace, vzdělávací publikace, periodické publikace, propagační publikace, dárkové balení; (31) jedlé pochoutky pro zvířata, krmiva a potrava pro zvířata, krmné směsi pro zvířata, nápoje pro zvířata, nápoje pro domácí zvířata, krmivo pro domácí zvířata (mazlíčky); (32) voda se zvýšenou výživnou hodnotou, džusy, nápoje na bázi ořechů a sóji, pivo a pivovarnické výrobky, ochucené syčené nápoje, nealkoholické nápoje, přípravky pro výrobu nápojů, vody, voda obohacená o minerály (nápoje), tablety k přípravě šumivých nápojů, soda, smoothies (nealkoholické ovocné koktejly), sirupy do nápojů, nealkoholické nápoje obohacené o vitaminy, nealkoholické nápoje obohacené vitaminy a minerálními solemi, nutričně obohacené nápoje, odalkoholizované nápoje, ovocné šťávy, prášky na přípravu nápojů, přípravky k výrobě nápojů, nápoje pro sportovce, nápoje obsahující vitaminy, mošty, minerální voda, nápoje syčené plyny; (33) alkoholické nápoje v výjimkou piva, přípravky k výrobě alkoholických nápojů, lihoviny (nápoje), víno, předpřipravené alkoholické nápoje, mošt alkoholizovaný (cidre); (35) maloobchod, velkoobchod a internetový obchod s výrobky uvedenými výše ve třídách 1, 3, 4, 5, 7, 9, 10, 11, 12 a 16 tomto seznamu, organizace a management obchodních motivačních a věrnostních programů, organizace, obsluha a sledování věrnostních programů pro zákazníky, organizace zákaznických věrnostních programů pro komerční, propagační nebo reklamní účely, věrnostní, pobídkové a bonusové programy, věrnostní zákaznické služby ke komerčním, propagačním a/nebo reklamním účelům, správa zákaznických věrnostních, motivačních nebo propagačních programů, řízení věrnostních programů zahrnující slevy nebo pobídky, podpora prodeje prostřednictvím zákaznických věrnostních programů, organizace, provozování a kontrola prodeje a propagačních motivačních programů, vedení motivačních programů pro zaměstnance, analýza reakcí zákazníků, event marketing (získávání zákazníků pořádáním akcí), obchodní informace a poradenství pro zákazníky (zákaznická poradna), poskytování informací zákazníkům o výrobku, poskytování zákaznických informací o produktech prostřednictvím internetu, služby zákaznického klubu pro komerční, propagační a/nebo reklamní účely, obchodní asistence týkající se franchisingu, obchodně reklamní služby týkající se franchisingu, obchodní poradenské služby, týkající se franchisingu, poradenství v oblasti obchodního managementu vztahující se k franchisingu, administrativní podpora a zpracování dat (služby), analýza reakce na reklamu a výzkumu trhu, konzultační a poradenské služby a pomoc v oblasti reklamní, marketingové a propagační činnosti, management a konzultace v oblasti obchodních postupů, management lidských zdrojů, marketing, merchandising, obchodní poradenské služby ohledně zakládání franšíz, obchodní poradenské služby, obchodní konzultační služby, obchodní informace a poradenství pro spotřebitele při výběru výrobků a služeb, obchodní analýzy, obchodní informační služby a průzkumy trhu, plánování marketingových strategií, plánování a vedení obchodních trhů, výstava a prezentaci k ekonomickým a reklamním účelům, organizace a řízení prezentací výrobků, pomoc v obchodní a podnikatelské činnosti, management a administrativní služby, poradenské služby vztahující se k propagaci prodeje, prezentace výrobků v komunikačních médiích pro účely maloobchodu, reklamní, marketingové a propagační služby, rozšiřování reklamních marketingových a propagačních materiálů, služby předvádění výrobků a vystavování zboží, služby obchodních výstav a veletrhů, služby vztahů s veřejností (public relations), správa věrnostních programů na základě nákupních kuponů, účetnictví, vedení účetních knih a revize účtů (audity), předváděcí akce a výstavy, pořádání předváděcích akcí pro obchodní účely, marketing, cílený marketing, internetový marketing, event marketing (získávání zákazníků pořádáním akcí), propagace a prezentace eventů prostřednictvím webových stránek eventů, propagace na sociálních sítích, automatizované propagace v síti internet a sociálních sítích, on-line služba pro marketing obchodních sítí a franšíz zajišťující dodržování korporátní identity, pravidel franchizy, optimalizaci marketingu sítě, zjednodušení práce uživateli pomocí aplikační podpory pro interní procesy a efektivitu na základě reportingu, správu dat pro obchodní sítě, on-line platforma pro propojování obchodních kontaktů, zprostředkování obchodních kontaktů a provádění obchodních operací; (36) vydávání hodnotových poukázek v souvislosti s věrnostními programy pro zákazníky, vydávání hodnotových poukázek jako odměn za zákaznickou věrnost, vydávání hodnotových poukázek v souvislosti s motivačními programy, vydávání hodnotových poukázek jako součást zákaznického pobídkového programu, investiční služby, investiční poradenství, kapitálové investice,

sjednávání investic, ochrana investic, management investic, správa kapitálových investic, investice kapitálových fondů, investice podílových fondů, majetkové investice (realitní), řízení důchodových investic, management hypotečních investic, investiční management, investiční makléřství, investiční svěřenectví, investiční analýzy, investiční kluby, průmyslové investice, financování investic, distribuce podílových fondů, finanční management fondů, finanční služby pro zabezpečování fondů, finanční správa fondů, investice do podílových fondů, investiční služby hedgeových fondů, investování fondů pro třetí osoby, makléřské služby týkající se podílových fondů, otevřeně investiční fondy, převod fondů, řízení fondů, služby finančních investičních fondů, služby penzijních fondů, služby v oblasti hedgeových fondů, služby v oblasti řízení fondů, správa fondů a investic, správa majetku finančních fondů, správa soukromých kapitálových fondů, správa svěřených majetkových fondů, zřízení podílových fondů pro třetí osoby, služby v oblasti správy kapitálových investic, finanční správa kolektivních investičních programů, finanční služby související s investicemi, finanční a investiční konzultační služby, soukromé investice a investiční služby se zaměřením na rizikový kapitál, finanční poradenství v oblasti investic, administrativní služby v oblasti investic, makléřské služby v oblasti kapitálových investic, investiční management a rozdělování variabilních anuit, investiční služby v oblasti státních dluhopisů, poskytování informací o veřejně obchodovaných investicích, služby v oblasti managementu investičního portfolia, služby týkající se průzkumu v oblasti investic, poradenské služby v oblasti investic a financí, služby týkající se investic v oblasti cenných papírů, poradenské služby v oblasti finančního plánování a investic, služby týkající se investic v oblasti cenných papírů pro soukromé investory, služby týkající se převodu a transakce investičních fondů, poskytování on-line informací o investičních účtech, digitalizované informační služby vztahující se k investicím, obchodování s dluhopisy, služby v oblasti dluhopisů, dluhopisy (poskytování finančních záruk), obchodování s akciemi a dluhopisy, makléřské služby v oblasti dluhopisů, finanční služby týkající se dluhopisů, makléřské služby zaměřené na korporativní dluhopisy, makléřské služby v oblasti akciových dluhopisů, informační služby vztahující se k dluhopisům, makléřské služby týkající se akcií a dluhopisů, příprava finančních analýz v oblasti trhů s dluhopisy, finanční služby; (38) rozhlasové přenosy, rádiová komunikace, vysílání a převod rozhlasových a televizních programů, šíření rozhlasového vysílání, telekomunikační služby, zaslání, komunikační služby, pozemní, kabelové, internetové a satelitní vysílání rozhlasu a televize, pozemní, kabelové, internetové a satelitní poskytování služeb a dat, přenos dat, služby předávání zpráv, počítačem podporovaný převod zpráv, dat, zvuku a obrazu, agentury tiskové, služby zpravodajské agentury, informace/poradenství v souvislosti s uvedenými službami prostřednictvím internetu, poskytování přístupu pro více uživatelů k informacím o programu a o různých druzích jiných informací přes internet nebo webové stránky, kabelový, internetový a satelitní přenos, přenos textu, zvuku a/nebo obrazu přes satelit, kabel nebo internet, textové, telegrafní, telefonní, radiokomunikační, internetové, telefonické a telegrafické služby, výše uvedené služby poskytované také prostřednictvím rozhlasu, televize, teletextu, internetu nebo jiných (elektronických) sítí, komunikační služby, jmenovitě přenos streamingových zvukových a audiovizuálních nahrávek prostřednictvím internetu, podcasting, přenos podcastů, šíření informací prostřednictvím komunikační sítě, šíření informací prostřednictvím datových sítí, provozování webového portálu, poskytování komunikačních spojení, provozování on-line konferenčních místností, fór a elektronických vývěsek, elektronická pošta, počítačová komunikace, přenos zpráv a obrazových informací pomocí počítače, distribuce informací pomocí komunikace mezi sítěmi, přístup k obsahu internetu, internetovým stránkám a portálům, fóra (chatové místnosti) pro sociální sítě, on-line přenos informací, poskytování on-line chatových místností za účelem přenosu zpráv mezi počítačovými uživateli, poskytování on-line elektronických vývěsek za účelem přenosu zpráv mezi počítačovými uživateli, poskytování on-line interaktivních elektronických vývěsek, poskytování počítačového přístupu ke komunikačním sítím, poskytování přístupu k databázím, poskytování přístupu k elektronickým stránkám, poskytování přístupu k webovým stránkám na internetu, přenos zpráv a aktuálních informací prostřednictvím počítače a elektronických a datových sítí, poskytování přístupu k obsahu internetu, k internetovým stránkám a portálům, poskytování internetové platformy; (39) balení a skladování zboží, distribuční služby, dodávka zboží, dodávka zboží zásilkového obchodu, doprava a doručování zboží; (40) zakázková výroba léků, lékařských výrobků, dietních potravin a potravních doplňků pro druhé, zpracování biofarmaceutických, farmaceutických, kosmetických, chemických materiálů, zpracování léčivých nebo kosmetických materiálů, zpracování biofarmaceutických, farmaceutických, kosmetických nebo chemických materiálů pro druhé, zpracování surovin pro výrobu farmaceutických,

kosmetických, průmyslových výrobků nebo výrobků pro domácnost, zpracování výrobků pro účely výroby farmaceutických, kosmetických, průmyslových výrobků nebo výrobků pro domácnost, přeměna chemických výrobků, zpracování chemických a petrochemických výrobků, zakázková výroba farmaceutických, kosmetických, průmyslových výrobků, výrobků pro domácnost, pečujících výrobků, kosmetických přípravků a líčidel, výroba léčiv na zakázku, a to farmaceutických nebo parafarmaceutických výrobků v galenických formách všeho druhu, zakázková výroba farmaceutických účinných látek, zpracování farmaceutických účinných látek pro účely výroby léků, zakázková výroba léků na bázi farmaceutických účinných látek; (41) školení o výživě (ne lékařské), poskytování vzdělávacích kurzů vztahujících se k výživě, poskytování výuky v oblasti výživy, vzdělávací služby v oblasti výživy, vedení školících online kurzů zaměřených na výživu, pořádání vzdělávacích služeb vztahujících se k dietám, výuka dietetiky, publikování novin pro zákazníky na internetu, vzdělávací kurzy vztahující se k službám zákazníkům, vzdělávací služby týkající se spokojenosti zákazníků, školení v oblasti prodeje, vzdělávací služby zaměřené na školení v oblasti prodeje, praktické cvičení (předvádění), praktický výcvik (předvádění), předváděcí akce (pro účely výuky), školící, vzdělávací a konzultační činnost, vydavatelská a nakladatelská činnost, publikační činnost, organizování a vedení konferencí, kongresů, seminářů, školení, odborných stáží, organizování kulturních nebo vzdělávacích akcí, pořádání pracovních setkání, provádění odborných a speciálních zkoušek v rámci výuky, sportovní aktivity, organizování zábavných akcí, rezervační systém pro zábavní, kulturní, vzdělávací a školící akce, organizování konferencí, výstav a soutěží, překladatelské a tlumočnické služby, provozování vzdělávacích zařízení, publikování a vydávání tiskovin, online publikování, služby vydavatelství (včetně vydávání elektronických publikací), organizování a vedení kolokvií, konferencí, kongresů, sympozií, výukových a motivačních programů, seminářů, školení, kurzů, workshopů, teambuildingové služby v rámci této třídy, outdoorové kurzy, přednášky a studijní akce, instruktážní a výchovný výcvik, lektorská činnost, výuka a rekvalifikační kurzy, manažerské kurzy, praktické cvičení a trénink, tréninkové a vzdělávací programy, tvorba televizních nebo rozhlasových pořadů nebo programů, nakladatelství a vydavatelství, ediční činnost, publikační činnost, nahrávání nosičů zvukových nebo obrazově zvukových, půjčování nahraných zvukových a zvukově obrazových záznamů, výroba, tvorba a šíření audiovizuálních děl, tv produkce, filmová produkce, televizní výroba programů, tvorba programů, výroba televizních a audiovizuálních programů, zprostředkování v oblasti kultury, výchovy, zábavy a sportu, školení týkající se používání virtuální reality, rozšířené reality, 3d skenerů a zobrazovacích přístrojů, poskytování zábavy prostřednictvím podcastů, tvorba podcastů (psaní textů), vytváření vzdělávacího obsahu pro podcasty (psaní textů), e-learning; (42) vědecké a technologické služby a související výzkum a projektování, průmyslová analýza, průmyslový výzkum a průmyslový návrh, služby kontroly kvality a ověřování, navrhování a vývoj počítačového hardwaru a softwaru, registrace léků, výzkum a vývoj v oblasti zdravotních věd a farmakologie, vývoj farmaceutických přípravků a léčiv, klinický výzkum léčivých výrobků, výzkum v oboru léčiv, klinický výzkum v oblasti lékařství a farmakologie, výzkum a vývoj v oblasti kosmetiky, výzkum a vývoj v oblasti dietetiky a nutraceutiky, vědecké a technologické služby a výzkum zejména v oblasti medicíny, fyzioterapie, ortopedické rehabilitace, funkční pohybové terapie a operací, navrhování a vývoj počítačového softwaru, vývoj stahovatelného softwaru pro mobilní zařízení (aplikace), zejména pro výměnu dat a informací týkajících se medicíny, fyzioterapie, ortopedické rehabilitace, funkční pohybové terapie a operací, vývoj softwaru virtuální reality, navrhování softwaru pro virtuální a rozšířenou realitu, návrh a vývoj hardwaru, softwaru a systémů určených k rehabilitaci, přípravy a vykonávání operací, návrh a vývoj technologie pro snímání pohybu a rozbor pohybu (vědecké nebo technické analýzy), návrh a vývoj hardwaru, softwaru a systémů určených ke stimulování pohybu svalů a ke zlepšení chůze, pohybu a rovnováhy, modernizace počítačového softwaru, poradenství týkající se počítačového softwaru, počítačové programování; (43) restaurační a stravovací služby, poskytování jídla a nápojů, catering, rychlé občerstvení, zajišťování jídel a nápojů ve virtuální realitě, zajišťování zařízení pro jednání poskytování zasedacích prostor ve virtuální realitě; (44) poradenství ve vztahu k používání nechemického ošetřování pro udržitelné zemědělství a zahradnictví, zahradnické služby a služby zahradní architektury, zemědělské služby, služby akvakultury, lesnické služby, poradenství v oblasti výživy rostlin, hubení škůdců pro zemědělství, zahradnictví a lesnictví, a poskytování informací vztahujících se k nim, hubení plevele, konzultační a poradenské služby týkající se zemědělství, zahradnictví a lesnictví, alternativní medicína, aromaterapie, bylinkářství, chiropraxe, estetické služby, farmaceutické služby, farmaceutické poradenství, fyzioterapie, genetické poradenství, hodnocení

kontroly hmotnosti, holistická psychoterapie, hubení plevle, hydroterapie, hygienická a kosmetická péče, hygienická a kosmetická péče o zvířata, konzultační služby týkající se lékařské zdravotní péče, konzultační služby týkající se kosmetické péče, konzultační služby týkající se výživy, konzultační služby týkající se péče o zdraví, lázeňské služby, lékařská analýza, lékařská vyšetření, lékařské informace, lékařské služby, paliativní péče, odborné poradenství se zaměřením na zdraví, poradenství ve vztahu k používání nechemického ošetřování pro udržitelné zemědělství a zahradnictví, poskytování informací o potravinových doplňcích a výživě, pronájem vybavení k péči o osobní hygienu a krásu, pronájem zařízení k péči o lidské zdraví, psychoterapie, salóny krásy, sanatoria, sauny, služby péče o zdraví zvířat, služby péče o vzhled a čistotu zvířat, služby péče o hygienu a krásu, služby péče o duševní zdraví, služby zdravotní péče, služby zubního lékařství, solária, turecké lázně, terapeutické služby, telemedicína, zahradnické služby, konzultační služby týkající se výživy, odborné poradenství v oblasti výživy, poradenství v oblasti diety a výživy, poradenství vztahující se k výživě zvířat, služby kyslíkového baru, dietetické služby, dietetické konzultační služby (lékařské), plánování a kontrola diet, služby poskytované dietetikem, zotavovny, péče o hygienu a krásu zvířat, služby v oblasti poskytování lékařských informací, poskytování lékařských informací za pomoci webových stránek, digitálních médií a databází, konzultační služby v oboru léčiv, poskytování informací týkajících se dietních a výživových doplňků, zdravotní poradenství, poradenství v oblasti stravování, farmaceutické poradenství a poradenské služby v souvislosti se zjišťováním individuální farmaceutické a kosmetické potřeby, příprava receptů lékárníky, příprava a výdej léků, lékařské analýzy, informační služby v oblasti veterinárního farmaceutického průmyslu, veterinární nemocnice, veterinární služby, veterinární stomatologie, služby v oblasti veterinární chirurgie, služby sportovní medicíny, všechny tyto služby poskytované ve fyzickém světě, jakož i on-line a/nebo v rámci virtuálních počítačových světů (metaverz).

Třídy výrobků a služeb:

1, 3, 4, 5, 7, 9, 10, 11, 12, 16, 31, 32, 33, 35, 36, 38, 39, 40, 41, 42, 43, 44

(591) Barevná

(730) H2 City s.r.o., Muglinovská 154/73, Ostrava, Muglinov, 71200, CZ

(740) Chytilová & spol., patentová kancelář, s.r.o., Nad spádem 641/20, Praha 4, Podolí, 14700

(210) O-584822

(220) 24.03.2023

(320) 24.03.2023

(540)



(593) Obrazová

(511) (6) drobné kovové železářské zboží - háčky (železářské zboží), hřebíky, kabelové spojky kovové, kolíky (železářské zboží), kotvy, kovová dvéřní kování, kovová kolečka k nábytku, kovová kování k nábytku, kovová kování pro stavebnictví, kovové koncovky, kovové konzoly pro stavebnictví, kovové koše, kovové nýty, kovové objímky, kovové patníky pro obuv (vrchní plátky podpatků), kovové petlice, kovové ploty, kovové podnosy, kovové řetězy, kovové řimsy, kovové shrnovací dveře, kovové schůdky (stoličky), kovové schůdky (žebříky), kovové signalizační panely, ne světelné, ne mechanické, kovové sítě proti hmyzu, kovové skládací dveře, kovové skoby, kovové skoby s okem, kovové skříně na nářadí, prázdné kovové slévárenské formy, kovové sloupky, kovové sloupky pro stavebnictví, kovové spoje na kabely, ne na elektrické kovové spojky pro

potrubí, kovové spojky řetězů, kovové spony na spojování strojních řemenů, kovové stahovací pásky, kovové stanové kolíky, kovové stavební konstrukce, kovové stavební materiály, kovové stavební materiály se zvukově izolačními vlastnostmi, kovové stavební panely, kovové stropy, kovové střešní krytiny s integrovanými fotovoltaickými články, kovové střešní okapy, kovové střešní tašky, kovové střešní vlnovky, kovové stříkací kabiny, kovové sudy, kovové šroubovací uzávěry na lahve, kovové šrouby, kovové štětovnice, kovové štítky, kovové trubky, kovové trubky a potrubí pro instalace ústředních topení, kovové tyče a kůly, kovové tyče na sváření, kovové tyče na tvrdé pájení, kovové tyče na tvrdé pájení a sváření, kovové tyče obrysnic pro železniční vagóny kovové uzávěry, kovové uzávěry na kufr, bedny a krabice, kovové uzávěry na lahve, kovové uzávěry na nádoby, kovové vázací a ovinovací pásky, kovové vázací dráty, kovové ventily, ne součástí strojů, kovové voliéry (konstrukce), kovové vzpěry a podpěry pro manipulaci s nákladem kovové zahradnické rámy, kovové zajišťovací prvky pro vertikálně výsuvná okna, kovové zámky na tašky, kovové zámky, ne elektrické, kovové zámky pro vozidla, kovové zarážky, kovové zátky, kovové závěsy (panty), kovové závlačky, kovové závory, kovové žaluzie, kovové záruvzdorné konstrukční materiály, kovové žebříky, kovové železářské zboží, kovové železniční pražce, krabice z běžných kovů, kroužky na klíče z obecných kovů, lana pro lanovky, litá ocel, litina, surová nebo částečně zpracovaná, loupáné kovové tyče, kovové mazací čepy, kovové montované domy (připravené k montáži), kovové napěťové články (k měření síly kabelů a řetězů), napínáky drátu, napínáky kovových pásů, obaly z pocínovaného plechu, ocelové trubky, ocelové tyče válcované za tepla, ocelové úhelníky, ocelový drát, kovová očka se závitem, ochranné kovové kroužky a objímky, okenní zástrčky, olověné plomby, olovo, v surovém stavu nebo částečně zpracované, ostatný drát, ostruhy, otevírače dveří, ne elektrické, otevírače oken, ne elektrické, ozdobná kování na dveře, ozdobná kování na okna, pájecí drát z kovu, pamětní poháry ve formě sošek z obecných kovů, pásová ocel, pásově železo, písmena a číslice z obecných kovů, ne tiskařské typy, plechovky, poháry (ceny) z obecných kovů, pouta, práškové kovy, překladky, přezky a spony z obecných kovů (železářské výrobky), připínáčky, příruční pokladny (kovové i nekovové), rohy kovadlin, ruční kovové stožáry na vlajky, sejfy (kovové i nekovové), sochy z obecných kovů, střešní oplechování, stříbřené slitiny cínu, škrabadla na obuv, tažené a leštěné kovové tyče, tyče pro kovová zábradlí a kovové ploty, tyče z lesklé oceli, visací zámky kovové, jiné než elektronické, západky zámků, zařízení na napínání železných pásků, zástrčky (dveřní), závěsy pro manipulaci s nákladem, zavírače oken kovové, ne elektrické, zvonky pro zvířata, zvony, železný drát; (8) bajonety, boční štípací kleště, brousky, brousky na koso, brusné kameny, brusy (ruční nástroje), čepele nůžek, čepele (ruční nástroje), čepele (zbraně), čepovací dláta, česáčky na ovoce (ruční nástroje), děrovací kleště (ruční nářadí), dětské jídelní lžice, vidličky a nože, dláta, drápy na trháni masa, drážkovací hoblíky, držáky na brousky, držáky na pily, držáky vrtáků (ruční nástroje), důlkovače (ruční nástroje), dutá dláta (ruční nářadí), dýky, elektrické manikurní soupravy, elektrické pilníky na nehty, elektrické strojky na splétání vlasů, epilační pinzety, hainaultské koso (koso s krátkou násadou), harpuny, haťové nože (nože na řezání prutů), hmoždíře (ruční nástroje), hobby nože (skalpelové nože), hoblíky, holící strojky, elektrické i neelektrické hrábě (ruční nářadí), hrabla na písek (pro golfová hřiště), jehlové pilníky, jídelní přibory (nože, vidličky a lžice), kamenická kladiva, kapesní nože, keramické nože, kladiva (ruční nářadí), kleště, kleště na nehty, kleště na stříhání, kovových pásek (ruční nástroje), kleštičky na kůži, kleštičky na nehty, elektrické i neelektrické, kleštičky na řasy, klíče (ruční nářadí), kopače (ruční nástroje), kopyta (ševcovské ruční náčiní), koso, kožené obtahovací řemeny (na broušení), kráječe na krájení ovoce na díly, kráječe na pizzu, ne elektrické, kráječe na zeleninu, ruční kráječe vajec, ne elektrické, krbové měchy (ruční náčiní), krbové náčiní, krepovací žehličky (na vlasy), kroužky na koso, kruhové závitnice, krumpáče, kuchyňské kráječe (mandoliny), kuchyňské sekáčky, kulmy na vlasy, leštičky na nehty, elektrické i neelektrické, licí pánve (ruční nástroje), lopaty (ruční nářadí), lovecké nože, lupénkové pily, mačety, malé kuchyňské nože (na loupání), malířské špachtle, meče, mincovníky, motýčky (ruční nástroje) motýčky, multifunkční nože, naběračky (ruční náčiní), násady a rukojeti na ruční nářadí a nástroje, násady na koso, nástroje na broušení ostří, nástroje na děrování listků, nástroje na glazování (leštění), nástroje na ostření, nástroje na ruční pohon, nástroje na řezání trubek, nástroje na škrábání (ruční nástroje), nástroje na vyřiznutí tvaru (ruční nástroje), nouzová kladiva, nože do hoblíků, nože na zeleninu, nože, vidličky a lžice z plastu, nožičské výrobky, nůžky, nůžky na trávu (ruční nástroje), nůžky (velké), nýtovací kladiva (ruční nářadí), nýtovačky (ruční nářadí), obloukové pily, obušovací nástroje (ruční nástroje), obtahovací nástroje (brusné), obušky, očílky, očkovací nože, odizolovací kleště (kleště na odizolování drátů), odlamovací nože, opasky na nářadí (držáky), otvíráky na konzervy, ne elektrické,

otvíráky na ústřice, páky, paličky (ruční nářadí), pemrlice, pendreky (policejní), perforovací nástroje (ruční nástroje), pilníky, pilníky na nehty, pilové listy (části ručního nářadí), pily (ruční nářadí), pinzety, pistole (ruční nářadí), plátkovače sýrů, ne elektrické, pokosnice (ruční nástroje), porcovací nože, porcovací vidličky, pořizy, postřikovače na insekticidní postřiky, pouzdra na britvy, žiletky, holicí strojky, pouzdra na holicí potřeby, prodlužovací nástavce ke kolovrátkům pro závitníky, prořezávací nože (zahradnické), protahovací dráty (ruční nástroje), průbojníky (ruční nástroje), přístroje na hubení rostlinných parazitů na ruční pohon, půdní pěchy (ruční nářadí), ráčny, rámy pro ruční pily, rašple (ruční nářadí), razníky číslic, ručně ovládané spiralizéry na krájení zeleniny, ručně poháněné zemědělské nástroje a náčiní, ruční frézy, ruční hustilky, ruční kráječe na ovoce, ruční kuchyňské roboty, ruční loupáče kukuřice, ruční napínáky kovových drátů, ruční nástroje na broušení hran lyží, ruční nástroje na kadeření vlasů, ruční nástroje na splétání, ruční nástroje na stáčení tekutin, ruční nástroje na valchování, ruční nástroje na vysekávání (vyražení), ruční ořezávací fólii vinných lahví, ruční páskovače na kovové pásy, ruční pěchy, ruční pistole na vytlačování tmelu, ruční pumpy, ruční raznice, ruční rozstříkovače na insekticidní přípravky, ruční tlouky, ruční vrtačky na ruční pohon, ruční vrtačky s prsní opěrkou, ruční vrtáky, ruční vyořáče, ruční vytahovačky hřebíků, ruční vytlačovací nástroje, ruční zahradnické náčiní, ruční zvedáky, rukojetí na nože, rycí jehly, rýče (ruční nářadí), rydla (ruční nástroje), řemeny na obtahování břitvy, řezací lišty (ruční nástroje), řezačky, řezačky trubek (ruční nástroje), řezné diamanty (části ručních nástrojů), řezné nástroje (ruční), sedlíky (kovářská kladiva k opracování horkého kovu), sekáčky, sekáčky na led, sekáčky (ruční nástroje), sekery, sekery na dlaby (dlabatky), sekyrky, seřezávací špachtle (podkovářské náčiní), smirkové brusné kotouče, smirkové pilníky na nehty, sochařská dláta a sekáče, sochory, páčidla, soupravy na manikúru, soupravy na pedikúru, srpy, stolní svěráky (ruční nářadí), strojky na mletí masa, strojky na stříhání (ruční nástroje), strojky na stříhání vlasů pro osobní potřebu, elektrické i neelektrické, strojky na stříhání zvířat (ruční nástroje), struhadla na zeleninu, ruční, stříbné přístroje (nože, vidličky a lžice), svěráky, svěrky pro truhláře a bednáře šavle sídla, sídla na rozplétání lan, škrabky na odstraňování šupin z ryb, škrabky na zeleninu, ruční, špachtle a škrabky (ruční nástroje), špachtle pro uměleckou tvorbu, šroubováky, ne elektrické, štěpařské nástroje, štípací kleště, teslice (nářadí), tetovací jehly, truhlářské vrtáky a nebozezy tužlíky, tvářecí nástroje, tyčinky na míchání barev, úhelníky (ruční nástroje), uchopovací kleště, upínací pouzdra pro výstružníky, upínací pouzdra (ruční nástroje), vidle (ruční nářadí), vochle (vochlice) (ruční nástroje), vratidla na závitníky, vrtáky, vrtáky (součásti ručního nářadí), vyhlubovací nástavce (části ručních nástrojů), vykrajovače jádřinců z ovoce, vykružovače (ruční nářadí), vypalovací želízka (značkovače), vytahovačky hřebíků (ruční nářadí), vyloukače závlaček, vyvětvovací nůžky, zahradní nůžky, zahradní vidličky, zahradní vyrývač bodláků (ruční nářadí), zahradnické lopatky, zahradnické nůžky s dlouhou rukojetí, zarážecí hřebíků, zařízení na depilaci, elektrická i neelektrická, zařízení na ruční vytlačování obsahu z tub, jiné než pro použití v domácnosti, zastříhovače knotů (nůžky), zastříhovače okrajů trávníku, zastříhovače vousů, závitnice (ruční nástroje), závitové čelisti (ruční nástroje), zednická kladiva, zednické lžice, zemní vrtáky (ruční nářadí), žehličky, žehličky, ne elektrické (ruční nástroje), želízka na plisování; (21) abrazivní houbičky pro kuchyňské použití, abrazivní houby na péči o pokožku, abrazivní rukavice k péči o pokožku, automatické misky pro krmení domácích zvířat, automatické odpadkové koše (bezdotykové odpadkové koše), bavlněný odpad na čištění, brčka na pití, busty z porcelánu, keramiky, kameniny nebo skla, cedníky pro použití v domácnosti, cukřenky, čajítka, čajové konvice čajové servisy (stolní nádoby), dávkovače mýdla, dekantéry, dekorační předměty z porcelánu, demizony, destičky na rozptýlení vonných olejů, difuzér repelentů na komáry, k zapojení do zásuvky, difuzéry aromatických olejů, jiné než vonné tyčinky, elektrické a ne elektrické, dortové lopatky, dózy, boxy a nádoby pro použití v domácnosti a kuchyni, dózy na bonbony, dózy na cukrovinky, dózy na sušenky, drátěnky, drtiče pro použití v kuchyni, ne elektrické, držáky květin jako potřeby pro aranžování květin, držáky na houby, držáky na mýdlo, držáky na toaletní papír, držáky na zubní kartáčky, džbány, figurky na dorty, z porcelánu, keramiky, kameniny, terakoty nebo skla, filtry na kávu, ne elektrické, flakóny, formy a tvořítka na led, formy (kuchyňské potřeby), formy na dorty, formy na pečení, vaření, fritovací hrnce, ne elektrické, grilovací kleště, grilovací vidlice, háčky na zapínání knoflíků, hadry na mytí podlah, hlavy k elektrickým zubním kartáčkům, hmoždířové paličky, hot pots (hrnce, pánve na vaření na stole), ne ohříváné elektrinou, houbičky na nanášení líčidel, houby do koupele, houby pro použití v domácnosti, hrnce, hrnce na vaření kuskusu, ne elektrické, hrnce na vaření, ne elektrické, hrnce tajině, ne elektrické, hrnčičské výrobky, hrnky, hřebeny, hřebeny, česadla na zvířata, hřebeny s velkými zuby (na

vlasý), hřebla, chladicí kostky (do nápojů), chladicí lahve, chladicí vložky na chlazení potravin a nápojů, chňapky, chňapky (rukavice), izolované lahve, jednorázové nádoby z hliníkové fólie pro domácnost, jednorázové přenosné nočníky pro dospělé a děti, jelenicová kůže na čištění, jídelní hůlky, jídelní soupravy (nádoby), kabarety (dělené misky), kapátka pro kosmetické účely, kapátka pro použití v domácnosti, kapesní lahve, karafy, kartáče, kartáče na čištění cylindrů, kartáče na čištění nádrží a nádob, kartáče na koně, kartáče na obuv, kartáče se zvukovými vibracemi, kartáčky na lyžařské vosky, kartáčky na mytí nádobí, kartáčky na nehty, kartáčky na obočí, kartáčky na řasy, kastroly, rendlíky, pánve z kameniny, kropítka na konve na zalévání, kroužky na ubrousky, kuchyňská prkénka na krájení, kuchyňská struhadla, kuchyňské dózy a krabičky, kuchyňské hmoždíře, kuchyňské mlýnky, ne elektrické, kuchyňské potřeby, kuchyňské potřeby pro domácnost, kuchyňské rošty na pečení, kuchyňské stěrky, květináče, lahve, lahve na pití pro sportovní účely, leštící materiály (s výjimkou přípravků, papíru a kamene), leštící rukavice, leštící zařízení a stroje pro použití v domácnosti, ne elektrické, leštičky na vosk, ne elektrické, líkové soupravy, lisy na česnek (kuchyňské potřeby), lisy na kravaty, lisy na ovoce pro použití v domácnosti, ne elektrické, lisy na tortily (kuchyňské potřeby), lisy na žehlení kalhot, lopatky pro použití v domácnosti, louskáčky na ořechy, lžice na boty, lžice na polévání (kuchyňské náčiní), majolika, malované skleněné výrobky, máselničky, mašlovačky, materiály na výrobu kartáčů, metličky pro použití v domácnosti, ne elektrické, misky, misky na krmení pro domácí mazlíčky, misky na ovoce, misky na salát, misky na zeleninu, mixéry pro použití v domácnosti, ne elektrické, mlýnky na maso, ne elektrické, mopy, naběračky na víno, naběračky na zmrzlinu, nádoby, nádoby z kameniny, nádoby z porcelánu, nádoby na chleba, nádoby na led, nádoby na odpad pro použití v domácnosti, nádoby na pití, nádoby na pivo, nádoby na přípravu mražených produktů a zmrzliny, ne elektrické, nádoby na vaření vajec bez skořápky, nálevky, nálevky na víno, napajedla, napínače na oděvy, napínáky na obuv, napínáky na rukavice, napínáky na vyšší obuv, nářadí pro vaření, ne elektrické, násady na košťata, smetáky, návleky na hrnky, nerezové mýdlo (mýdlo z nerezové oceli), nočníky, obaly na květináče, ne papírové, pepřenky, skleněné dózy, skleněné lahvičky (nádoby), sklenice na pití, sklenice (nádoby), slánky, stolní nádoby, nikoliv nože, vidličky a lžice, stolní talíře, sušáky na prádlo, svačtinové boxy, šálky, hrníčky, štětky na čištění záchodů, trychtýře, úklidové utěrky, utěrky (hadry) na utírání prachu, utěrky na leštění, utěrky na nádoby, válečky na loupání česneku, válečky na těsto k použití v domácnosti, vaničky na mýdlo, vaničky na praní, vařečky (kuchyňské náčiní), vázy, zahradnické rukavice; (22) balicí a vázací pásy, ne kovové, juta, lana, ne kovová, lana, provazy, šňůry, sisal, stahovací pásy (svazovací), ne kovové, na elektrické kabely, textilní obaly (obálky, tašky, sáčky).

Třidy výrobků a služeb:

6, 8, 21, 22

(591) Barevná

(730) **Centrum PH s.r.o.**, Světlogorská 2767, Tábor, 39005, CZ

(210) **O-584823**

(220) 24.03.2023

(320) 24.03.2023

(540)



(593) Obrazová

(511) (24) ložní prádlo a příkrývky, ručníky; (25) spodní prádlo, dětské spodní prádlo, pánské spodní prádlo, dámské spodní prádlo, dlouhé spodní prádlo,

funkční spodní prádlo, teplé spodní prádlo, spodní prádlo (oděvy), oděvy, noční prádlo, cvičební oděvy, těhotenské oděvy, plážové oděvy, čelenky (oděvy), běžecké oděvy, sportovní oděvy, šortky (oděvy), kapuce, kukly (oděvy), čepice, nákrčníky.

Třídy výrobků a služeb:

24, 25

(730) **Milpex s.r.o.**, Piletická 55/36, Hradec Králové, Piletice, 50003, CZ

(210) **O-584825**

(220) 24.03.2023

(320) 24.03.2023

(540)

DELUSEE

(592) Slovní

(511) (3) deodoranty a antiperspiranty, kosmetické přípravky, parfumerie, přípravky pro osobní hygienu, kosmetické přípravky pro péči o zvířata, vonné oleje a aromatické výtažky, vonné přípravky pro domácnost, přípravky pro osobní hygienu a kosmetické přípravky, přípravky pro péči o pleť, oči a nehty, přípravky pro péči o vlasy, přípravky pro ústní hygienu, přípravky na odstraňování ochlupení a holicí přípravky, přípravky do koupele (neléčivé), parfumerie a vonné přípravky, líčidla, mýdla a kosmetické gely, kosmetické přípravky na zpevnění prsou, korektory na rýhy a vrásky, přípravky na péči o pleť na odstraňování vrásek, přípravky proti stárnutí pleti; (5) biologické implantáty, chirurgické implantáty obsahující živou tkáň, chirurgické implantáty z kmenových buněk, farmaceutické implantáty, dermatologické farmaceutické výrobky, dermatologické farmaceutické látky, dermatologické přípravky, pleťové hydratační přípravky jako injekční kožní výplň, injekční farmaceutické přípravky, jmenovitě injekční dermální náplně pro zvlhčování pokožky a snížení vrásek, farmaceutické přípravky zabraňující stárnutí pokožky, farmaceutické přípravky pro léčbu glabellárních linek a obličejových vrásek, asymetrií, defektů a onemocnění lidské kůže, injekční dermální výplně v gelové formě pro vyplnění vrásek pro lékařské účely, gely pro chirurgické a ortopedické účely, náhradní chirurgické implantáty pro kloubní tekutiny a měkké tělní tkáně, farmaceutické výrobky v gelové formě, farmaceutické gelové roztoky pro vyhlazení vrásek, farmaceutické gelové objemové náplně pro konturování těla a pro korekci defektů měkkých tkání pro lékařské účely; (10) prsní implantáty, umělé prsní implantáty, biologicky odbouratelné implantáty, chirurgické implantáty složené z umělých materiálů, implantáty z umělých materiálů, kostní implantáty, lékařské implantáty, lékařské implantáty vyrobené z umělých materiálů, modely implantátů, protetické výrobky a umělé implantáty, silikonové protetické implantáty, umělé orgány, umělé chirurgické implantáty, implantáty (protézy) k použití v obličejové chirurgii, chirurgické a lékařské přístroje a nástroje pro použití ve všeobecné chirurgii, chirurgii páteře a ortopedické chirurgii, sady umělých zubů, umělé končetiny, umělé oči, ortopedické, chirurgické a lékařské přístroje a nástroje a jejich součásti, chirurgické nástroje, jmenovitě vrtačky, šroubováky, výstružníky a kladiva, materiály pro šití, chirurgické nástroje pro prevenci stárnutí a léčbu glabellárních linek, obličejových vrásek, asymetrií, defektů a onemocnění lidské pokožky, pro operace a plastické operace týkající se obličeje, prsů a obezity v oblasti dermatologie, kosmetologie, rekonstrukce kůže a pigmentace kůže, jehly pro lékařské účely pro zavádění kapaliny, kožní implantáty s gelovitými látkami, z umělého materiálu pro lékařské účely, používané k vyplňování vrásek nebo ke zvýšení objemu pokožky, pouzdra pro lékařské přístroje obsahující jehly pro zavádění tekutiny do pokožky, gelové implantáty z umělých materiálů pro chirurgické účely a pro plastickou chirurgii, vstřikovače pro lékařské účely plněné umělým materiálem pro implantaci, pouzdra na lékařské přístroje, podkožní injekční stříkačky, umělá kůže pro chirurgické účely, injekční stříkačky pro lékařské použití; (44) lékařské služby - plastická chirurgie a mikrochirurgie, zejména korekce vrásek a odstranění pocení, zvednutí pokleslého obočí, zvětšení rtů, plastika ušních boltců, plastika nosu, plastika obličeje a krku, zvětšení prsou, modelace prsou se zmenšením, rekonstrukce břicha, intimní chirurgie, modelace hýždí, plastika lýtek, odstranění tuku, liposukce a kombinovaná liposukce, alternativní druhy liposukce, on-line poradenství týkající se lékařských služeb, plastické chirurgie a mikrochirurgie i péče o hygienu a krásu osob, poskytování informací na webových stránkách týkajících se lékařských služeb, plastické chirurgie a mikrochirurgie i péče o hygienu a krásu osob, poradenství v oblasti péče o hygienu a krásu osob, poskytování lékařského poradenství v oboru dermatologie, injekční zavedení výplňových materiálů ke kosmetickým účelům, zdravotní služby, hygienická a kosmetická péče o člověka, služby lékařské pomoci, služby krevních bank, poskytování informací týkajících se estetické plastické chirurgie, chirurgie obličeje,

chirurgie prsu a chirurgických zákroků, ošetrovatelské služby, pečovatelské domy, sanatoria, kosmetické salony, farmaceutické poradenství, chirurgie využívající minimálně invazivní metody k léčbě vrozených a involučních změn v měkkých lidských tkáních a v kosmetických defektech na obličeji, poskytování lékařských informací a odborné lékařské konzultační služby lékařům a zdravotnickému personálu v oblasti estetické péče o tělo a obličej.

Třídy výrobků a služeb:

3, 5, 10, 44

(730) **GUPHARG DMCC**, Unit No. 30-01-BA1472, Jewellery & Gemplex 3,

Plot No. DMCC-PH2-J&GPlExS, Jewellery & Gemplex, Dubai, AE

(740) Chytilová & spol., patentová kancelář, s.r.o., Nad spádem 641/20, Praha 4, Podolí, 14700

(210) **O-584827**

(220) 24.03.2023

(320) 24.03.2023

(540)



(593) Obrazová

(511) (3) deodoranty a antiperspiranty, kosmetické přípravky, parfumerie, přípravky pro osobní hygienu, kosmetické přípravky pro péči o zvířata, vonné oleje a aromatické výtažky, vonné přípravky pro domácnost, přípravky pro osobní hygienu a kosmetické přípravky, přípravky pro péči o pleť, oči a nehty, přípravky pro péči o vlasy, přípravky pro ústní hygienu, přípravky na odstraňování ochlupení a holicí přípravky, přípravky do koupele (neléčivé), parfumerie a vonné přípravky, líčidla, mýdla a kosmetické gely, kosmetické přípravky na zpevnění prsou, korektory na rýhy a vrásky, přípravky na péči o pleť na odstraňování vrásek, přípravky proti stárnutí pleti; (5) biologické implantáty, chirurgické implantáty obsahující živou tkáň, chirurgické implantáty z kmenových buněk, farmaceutické implantáty, dermatologické farmaceutické výrobky, dermatologické farmaceutické látky, dermatologické přípravky, pleťové hydratační přípravky jako injekční kožní výplň, injekční farmaceutické přípravky, jmenovitě injekční dermální náplně pro zvlhčování pokožky a snížení vrásek, farmaceutické přípravky zabraňující stárnutí pokožky, farmaceutické přípravky pro léčbu glabellárních linek a obličejových vrásek, asymetrií, defektů a onemocnění lidské kůže, injekční dermální výplně v gelové formě pro vyplnění vrásek pro lékařské účely, gely pro chirurgické a ortopedické účely, náhradní chirurgické implantáty pro kloubní tekutiny a měkké tělní tkáně, farmaceutické výrobky v gelové formě, farmaceutické gelové roztoky pro vyhlazení vrásek, farmaceutické gelové objemové náplně pro konturování těla a pro korekci defektů měkkých tkání pro lékařské účely; (10) prsní implantáty, umělé prsní implantáty, biologicky odbouratelné implantáty, chirurgické implantáty složené z umělých materiálů, implantáty z umělých materiálů, kostní implantáty, lékařské implantáty, lékařské implantáty vyrobené z umělých materiálů, modely implantátů, protetické výrobky a umělé implantáty, silikonové protetické implantáty, umělé orgány, umělé chirurgické implantáty, implantáty (protézy) k použití v obličejové chirurgii, chirurgické a lékařské přístroje a nástroje pro použití ve všeobecné chirurgii, chirurgii páteře a ortopedické chirurgii, sady umělých zubů, umělé končetiny, umělé oči, ortopedické, chirurgické a lékařské přístroje a nástroje a jejich součásti, chirurgické nástroje, jmenovitě vrtačky, šroubováky, výstružníky a kladiva, materiály pro šití, chirurgické nástroje pro prevenci stárnutí a léčbu glabellárních linek, obličejových vrásek, asymetrií, defektů a onemocnění lidské pokožky, pro operace a plastické operace týkající se obličeje, prsů a obezity v oblasti dermatologie, kosmetologie, rekonstrukce kůže a pigmentace kůže, jehly pro lékařské účely pro zavádění kapaliny, kožní implantáty s gelovitými látkami, z

umělého materiálu pro lékařské účely, používané k vyplňování vrásek nebo ke zvýšení objemu pokožky, pouzdra pro lékařské přístroje obsahující jehly pro zavádění tekutiny do pokožky, gelové implantáty z umělých materiálů pro chirurgické účely a pro plastickou chirurgii, vstříkovače pro lékařské účely plněné umělým materiálem pro implantaci, pouzdra na lékařské přístroje, podkožní injekční stříkačky, umělá kůže pro chirurgické účely, injekční stříkačky pro lékařské použití; (44) lékařské služby - plastická chirurgie a mikrochirurgie, zejména korekce vrásek a odstranění pociení, zvednutí pokleslého obočí, zvětšení rtů, plastika ušních boltců, plastika nosu, plastika obličejové a krku, zvětšení prsou, modelace prsou se zmenšením, rekonstrukce břicha, intimní chirurgie, modelace hýždí, plastika lýtek, odstranění tuku, liposukce a kombinovaná liposukce, alternativní druhy liposukce, on-line poradenství týkající se lékařských služeb, plastické chirurgie a mikrochirurgie i péče o hygienu a krásu osob, poskytování informací na webových stránkách týkajících se lékařských služeb, plastické chirurgie a mikrochirurgie i péče o hygienu a krásu osob, poradenství v oblasti péče o hygienu a krásu osob, poskytování lékařského poradenství v oboru dermatologie, injekční zavedení výplňových materiálů ke kosmetickým účelům, zdravotní služby, hygienická a kosmetická péče o člověka, služby lékařské pomoci, služby krevních bank, poskytování informací týkajících se estetické plastické chirurgie, chirurgie obličejové, chirurgie prsu a chirurgických zákroků, ošetrovatelské služby, pečovatelské domy, sanatoria, kosmetické salony, farmaceutické poradenství, chirurgie využívající minimálně invazivní metody k léčbě vrozených a involučních změn v měkkých lidských tkáních a v kosmetických defektech na obličejí, poskytování lékařských informací a odborné lékařské konzultační služby lékařům a zdravotnickému personálu v oblasti estetické péče o tělo a obličej.

Trždy výrobků a služeb:
3, 5, 10, 44

- (730) **GUPHARG DMCC**, Unit No. 3O-01-BA1472, Jewellery & Gemplex 3, Plot No. DMCC-PH2-J&GPlexS, Jewellery & Gemplex, Dubai, AE
(740) Chytilová & spol., patentová kancelář, s.r.o., Nad spádem 641/20, Praha 4, Podolí, 14700

- (210) **O-584855**
(220) 27.03.2023
(320) 27.03.2023
(540)

UTOI

- (592) Slovní
(511) (35) pořádání a organizace aukcí, včetně elektronických aukcí, poradenství v oblasti aukcí, dražby, vedení dražeb, administrativní zpracování nákupních pohledávek, pořádání dražeb, systemizace informací do počítačových databází, reklamní a propagační služby, poskytování reklamního prostoru po síti pro třetí osoby, aktualizace reklamních materiálů, poskytování tržního prostoru po síti pro sjednávání obchodních transakcí mezi třetími stranami při prodeji, nákupu a výměně zboží, provozování aukcí po síti, služby řízení IT dat, zpracovávání, kompilace, analýza a vyhodnocování dat počítačových databází v rámci této třídy, obchodní informace, poradenství a konzultace vztahující se k výše uvedeným službám třídy 35, organizování aukcí jakékoliv movitého i nemovitého zboží dle volby, odborné poradenství v oblasti aukcí a dražeb, inzertní služby, činnost ekonomických a organizačních poradců, reklamní činnost a marketing, komerční informace a rady pro spotřebitele; (36) obchodování s akciemi a dluhopisy, obchodování s cennými papíry, vydávání emisních povolenek, zprostředkování emisních povolenek, vydávání cenin, vydávání cenných papírů, burzovních služby a kotace, burzovní makléřství, finanční služby - analýzy, transakce, operace, finanční informace, poradenství a řízení, daňové odhady, finanční odhady a oceňování v oblastech pojišťovnictví, bankovníctví, nemovitostí, burzovní makléřství, kurzovní záznamy na burze, investice do diamantů, zlata a drahých kamenů, finanční sponzorování, financování koupí na splátky, poskytování hypotečních půjček, finanční pronájem - leasing, garance, záruky, kauce, bankovníctví, úvěrové banky, bezhotovostní operace, platební převody vykonávané elektronicky, clearing (zúčtování vzájemných pohledávek a závazků), elektronický převod kapitálu, kapitálové investice, domácí bankovní služby, vydávání cestovních šeků, služby a vydávání kreditních karet, měnové služby a operace, peněžní fondy spadající do této třídy, směnárenské služby, zprostředkování a poradenství v oblasti pojištění, služby pojišťoven - uzavírání pojistek a pojistných smluv, včetně životních, úrazových, proti požáru, apod., nemocenské pojištění, vyplácení důchodů, důchodové fondy, pojistně-technické služby (statistika), služby realitní kanceláře - obchodování s nemovitostmi, zprostředkování pronájmu a koupě nemovitostí, pronájem nemovitostí - bytů, domů, kanceláří, pozemků, farem, atd., vedení nájemních a činžovních domů, správa

nemovitostí, inkasování nájemného, ubytovací kanceláře, oceňování šperků, drahých kamenů, diamantů, zlata, numismatických sbírek, starožitností, uměleckých děl, známek a šperků, kanceláře pro inkasování pohledávek (faktoring), služby v oblasti likvidace podniků, celní služby, organizování dobročinných a jiných sbírek, úschovny služby, úschova v bezpečnostních schránkách, úschova cenností, provozování zastávek; (42) poskytování vědeckých informací a poradenství v oblasti uhlíkové kompenzace, poskytování vědeckých informací, poradenství a konzultací v oblasti čistých nulových emisí, inženýrské služby, provádění průzkumů (inženýrské práce), provádění studií technických projektů, vědecký výzkum, vědecký výzkum v oblasti ochrany životního prostředí, vědecké a technologické služby a s ním spojený výzkum a návrhy, průmyslové analýzy a výzkum, design internetových stránek a prezentací, vypracovávání technických zpráv, dobrodání, expertiz a posudků, technické kreslení, odborné technické poradenství a vypracovávání posudků (v oblasti přírodovědné, architektonické a inženýrské činnosti), expertizy a tvorba předpisů pro provoz a údržbu strojů a zařízení, konstruktérská a projektční činnost, tvorba programového vybavení, návrh a vývoj počítačového hardwaru a softwaru, analýzy chemické, přírodovědný výzkum, průzkum a projektování, výzkum a vývoj nových výrobků, konzultační, asistenční, analytické, designérské, vyhodnocovací a programovací služby týkající se počítačového software, firmware, hardware a informačních technologií, konzultace týkající se hodnocení, výběru a zavádění počítačového software, firmware, hardware, informačních technologií a systému zpracování dat, právních záležitostí, informačních technologií a duševního vlastnictví, a to i prostřednictvím telekomunikačních sítí, dodávkou on-line, Internetem a sítí World Wide Web, webhosting, webdesign, výzkumné služby, kódování a dekódování zabezpečovacích systémů (tvorba software), poradenská činnost v oblasti aplikace výpočetní techniky, v oblasti informatiky, vytváření virtuálních počítačových 3D animací a modelů, informačních technologií, navrhování a realizace automatizovaných systémů řízení, programátorská činnost, projekce počítačových sítí, poskytování práva užití software a pronájem software, instalace, opravy, údržba a servis software, vytváření interaktivních aplikací umožňující předávání a tvorbu grafické podoby prostřednictvím sítí Internet, programování, software - návrhy, převod a konverze počítačových programů a údajů (kromě fyzické konverze), převod a konverze údajů a dokumentů z fyzických médií na elektronická média, tvorba a údržba počítačových stránek WEB pro zákazníky, hostování na počítačových stránkách WEB, instalace počítačových programů, návrh počítačových systémů, programování internetových databázových systémů a internetových aplikací, konstrukce WWW prezentací a řešení WWW serverů, aktualizace a údržba počítačových programů, pronájem času, dat a údajů na přístup do počítačových databází, zhotovování kopií počítačových programů, technické studie v oblasti počítačů a programového vybavení, výzkum, vývoj a tvorba systémů pro elektronické obchodování, včetně příslušného software a hardware, poskytování know-how pro oblast elektronického obchodování a informačních technologií, programování multimediálních aplikací, vytváření interaktivních a grafických programů, počítačové animace a vizualizace, grafický design, zavádění, aktualizace, návrhy, strukturování a programování či jiné vytváření databází, jiných datových systémů a aplikací pro jejich zpracování, včetně jejich poskytování, přístupu k nim a jejich instalace, zavádění, aktualizace a údržby, návrhy, strukturování a programování či jiné vytváření internetových či intranetových počítačových stránek a nástěnek (webpages a websites) a internetových či intranetových aplikací, hostování (poskytování volného prostoru) pro internetové či intranetové informace, stránky a nástěnky (webpages a websites), hostování (poskytování volného prostoru) pro internetové či intranetové aplikace, převod (konverze) počítačových programů, dat či jiných údajů v elektronické podobě z různých formátů do jiných formátů, převod (konverze) dokumentů, dat či jiných údajů z fyzických médií na elektronická média, zálohování dat a informací elektronickými a počítačovými prostředky a prostřednictvím elektronické pošty, poradenství v oblasti výpočetní a informační techniky.

Trždy výrobků a služeb:
35, 36, 42

- (730) **VYNÁLEZ s.r.o.**, Vinohradská 403/17, Praha 2, Vinohrady, 12000, CZ

(210) **O-584856**

(220) 27.03.2023

(320) 27.03.2023

(540)

Urban Tree Offset Initiative

(592) Slovní

(511) (35) pořádání a organizace aukcí, včetně elektronických aukcí, poradenství v oblasti aukcí, dražby, vedení dražeb, administrativní zpracování nákupních pohledávek, pořádání dražeb, systemizace informací do počítačových databází, reklamní a propagační služby, poskytování reklamního prostoru po síti pro třetí osoby, aktualizace reklamních materiálů, poskytování tržního prostoru po síti pro sjednávání obchodních transakcí mezi třetími stranami při prodeji, nákupu a výměně zboží, provozování aukcí po síti, služby řízení IT dat, zpracování, kompilace, analýza a vyhodnocování dat počítačových databází v rámci této třídy, obchodní informace, poradenství a konzultace vztahující se k výše uvedeným službám třídy 35, organizování aukcí jakékoliv movitého i nemovitého zboží dle volby, odborné poradenství v oblasti aukcí a dražeb, inzertní služby, činnost ekonomických a organizačních poradců, reklamní činnost a marketing, komerční informace a rady pro spotřebitele; (36) obchodování s akciemi a dluhopisy, obchodování s cennými papíry, vydávání emisních povolenek, zprostředkování emisních povolenek, vydávání cenin, vydávání cenných papírů, burzovní služby a kotace, burzovní makléřství, finanční služby - analýzy, transakce, operace, finanční informace, poradenství a řízení, daňové odhady, finanční odhady a oceňování v oblastech pojišťovnictví, bankovníctví, nemovitostí, burzovní makléřství, kurzovní záznamy na burze, investice do diamantů, zlata a drahých kamenů, finanční sponzorování, financování koupí na splátky, poskytování hypotečních půjček, finanční pronájem - leasing, garance, záruky, kauce, bankovníctví, úvěrové banky, bezhotovostní operace, platební převody vykonávané elektronicky, clearing (zúčtování vzájemných pohledávek a závazků), elektronický převod kapitálu, kapitálové investice, domácí bankovní služby, vydávání cestovních šeků, služby a vydávání kreditních karet, měnové služby a operace, peněžní fondy spadající do této třídy, směnárenské služby, zprostředkování a poradenství v oblasti pojištění, služby pojišťoven - uzavírání sjezdek a pojistných smluv, včetně životních, úrazových, proti požáru, apod., nemocenské pojištění, vyplácení důchodů, důchodové fondy, pojistně-technické služby (statistika), služby realitní kanceláře - obchodování s nemovitostmi, zprostředkování pronájmu a koupě nemovitostí, pronájem nemovitostí - bytů, domů, kanceláří, pozemků, farem, atd., vedení nájemních a činžovních domů, správa nemovitostí, inkasování nájemného, ubytovací kanceláře, oceňování šperků, drahých kamenů, diamantů, zlata, numismatických sbírek, starožitností, uměleckých děl, známek a šperků, kanceláře pro inkasování pohledávek (factoring), služby v oblasti likvidace podniků, celní služby, organizování dobročinných a jiných sbírek, úschovní služby, úschova v bezpečnostních schránkách, úschova cenností, provozování zastaváren; (42) poskytování vědeckých informací a poradenství v oblasti uhlíkové kompenzace, poskytování vědeckých informací, poradenství a konzultací v oblasti čistých nulových emisí, inženýrské služby, provádění průzkumů (inženýrské práce), provádění studií technických projektů, vědecký výzkum, vědecký výzkum v oblasti ochrany životního prostředí, vědecké a technologické služby a s ním spojený výzkum a návrhy, průmyslové analýzy a výzkum, design internetových stránek a prezentací, vypracovávání technických zpráv, dobrozdání, expertiz a posudků, technické kreslení, odborné technické poradenství a vypracovávání posudků (v oblasti přírodovědné, architektonické a inženýrské činnosti), expertízy a tvorba předpisů pro provoz a údržbu strojů a zařízení, konstruktérská a projekční činnost, tvorba programového vybavení, návrh a vývoj počítačového hardwaru a softwaru, analýzy chemické, přírodovědný výzkum, průzkum a projektování, výzkum a vývoj nových výrobků, konzultační, asistenční, analytické, designérské, vyhodnocovací a programovací služby týkající se počítačového software, firmware, hardware a informačních technologií, konzultace týkající se hodnocení, výběru a zavádění počítačového software, firmware, hardware, informačních technologií a systému zpracování dat, právních záležitostí, informačních technologií a duševního vlastnictví, a to i prostřednictvím telekomunikačních sítí, dodávkou on-line, Internetem a sítí World Wide Web, webhosting, webdesign, výzkumné služby, kódování a dekódování zabezpečovacích systémů (tvorba software), poradenská činnost v oblasti aplikace výpočetní techniky, v oblasti informatiky, vytváření virtuálních počítačových 3D animací a modelů, informačních technologií, navrhování a realizace automatizovaných systémů řízení, programátorská činnost, projekce počítačových sítí, poskytování práva užití software a pronájem software, instalace, opravy, údržba a servis software, vytváření interaktivních aplikací umožňující předávání a tvorbu grafické podoby

prostřednictvím sítě Internet, programování, software - návrhy, převod a konverze počítačových programů a údajů (kromě fyzické konverze), převod a konverze údajů a dokumentů z fyzických médií na elektronická média, tvorba a údržba počítačových stránek WEB pro zákazníky, hostování na počítačových stránkách WEB, instalace počítačových programů, návrh počítačových systémů, programování internetových databázových systémů a internetových aplikací, konstrukce WWW prezentací a řešení WWW serverů, aktualizace a údržba počítačových programů, pronájem času, dat a údajů na přístup do počítačových databází, zhotovování kopií počítačových programů, technické studie v oblasti počítačů a programového vybavení, výzkum, vývoj a tvorba systémů pro elektronické obchodování, včetně příslušného software a hardware, poskytování know-how pro oblast elektronického obchodování a informačních technologií, programování multimediálních aplikací, vytváření interaktivních a grafických programů, počítačové animace a vizualizace, grafický design, zavádění, aktualizace, návrhy, strukturování a programování či jiné vytváření databází, jiných datových systémů a aplikací pro jejich zpracování, včetně jejich poskytování, přístupu k nim a jejich instalace, zavádění, aktualizace a údržby, návrhy, strukturování a programování či jiné vytváření internetových či intranetových počítačových stránek a nástěnek (webpages a websites) a internetových či intranetových aplikací, hostování (poskytování volného prostoru) pro internetové či intranetové informace, stránky a nástěny (webpages a websites), hostování (poskytování volného prostoru) pro internetové či intranetové aplikace, převod (konverze) počítačových programů, dat či jiných údajů v elektronické podobě z různých formátů do jiných formátů, převod (konverze) dokumentů, dat či jiných údajů z fyzických médií na elektronická média, zálohování dat a informací elektronickými a počítačovými prostředky a prostřednictvím elektronické pošty, poradenství v oblasti výpočetní a informační techniky.

Třídy výrobků a služeb:

35, 36, 42

(730) **VYNÁLEZ s.r.o.**, Vinohradská 403/17, Praha 2, Vinohrady, 12000, CZ(210) **O-584863**

(220) 27.03.2023

(320) 27.03.2023

(540)

DON'T WORRY, BEER HAPPY

(592) Slovní

(511) (21) sklenice na pivo, džbány na pivo, džbánky na pivo, žejdlíky na pivo, korbele, korbele (půllitry), lahvičky, půllitrové sklenice, stojany na lahve (kuchyňské potřeby), umělohmotné kelímky, tácky (kromě papírových a látkových), pivní tácky (jiné než papírové nebo textilní), lahve, otvíráky na lahve; (25) trička, oděvy, obuv, pokrývky hlavy, pásky, kšandy; (32) pivo, nealkoholické pivo, sladové pivo, ochucené pivo, pšeničné pivo, pivovarnické výrobky, černé pivo (pivo z praženého sladu), ječmenné víno (pivo), pivo s příchutí kávy, stout (silné černé pivo), porter (silné černé pivo), světlé pivo (svrchně kvašené), piva z rukodělných pivovarů, pivo s nízkým obsahem alkoholu, root beer (nealkoholické pivo s rostlinnými výtažky), nealkoholické nápoje, nealkoholické přípravky k výrobě nápojů, piva typu IPA ("india pale ale"), imitace piva, koktejly na bázi piva, ležáky, nealkoholické nápoje s příchutí piva, nápoje na bázi piva, piva obohacená minerály, pivní mladina, sladina, chmelové výtažky pro použití při přípravě nápojů, chmelové výtažky pro výrobu piva, sladové sirupy do nápojů.

Třídy výrobků a služeb:

21, 25, 32

(730) **AGENTURA DVOREK s.r.o.**, Kytnerova 403/5, Brno, Medlánky, 62100, CZ(740) **Mgr. Lukáš Dlabáček**, patentový zástupce, Bolzanova 461/5, Brno, Černovice, 61800(210) **O-584866**

(220) 27.03.2023

(320) 27.03.2023

(540)

Na Střídače s ČT sport

(592) Slovní

(511) (9) audiovizuální díla, zvukové, obrazové a zvukově obrazové záznamy v analogové nebo digitální podobě na datových nosičích nebo ke stažení na internetu nebo prostřednictvím jiné datové či komunikační sítě, nosiče zvukových, obrazových a zvukově obrazových záznamů a dat nahrané i nenahrané, optické disky, kompaktní disky, DVD, Blu-ray disky, gramofonové desky, magnetické pásky, videokazety, magnetické disky, exponované filmy, software, elektronické databáze a katalogy, softwarové

aplikace, software pro hry pro počítače, chytré telefony, tablety a jiná komunikační zařízení a zařízení výpočetní techniky, elektronické publikace na nosičích a ke stažení, počítačový hardware, periferní počítačová zařízení, audiovizuální a fotografické přístroje, komunikační zařízení, přístroje pro zachycení, vysílání, přenos, příjem a reprodukci zvuku a obrazu, elektrická zařízení a příslušenství na zpracování dat, audiovizuální přístroje a zařízení, přístroje pro záznam zvuku a obrazu, elektrická navigační zařízení, obaly a pouzdra na nosiče dat a záznamů, brýle, sluneční brýle, pouzdra na brýle, dekorační magnety, podložky pod myš (příslušenství počítačů); (16) tiskárenské výrobky, knihy, časopisy, fotografie, fotoalba a alba pro sběratele, kalendáře, diáře, poznámkové bloky, plakáty, letáky, nálepky, navštívenky, pohledy, přání, sběratelské karty, katalogy, manuály, vstupenky, poštovní známky, záložky do knih, tisky, grafické reprodukce, mapy, kancelářské potřeby kromě nábytku, kancelářský a dopisní papír, desky na dokumenty, obálky, razítka, lepicí pásky, psací potřeby, školní potřeby (papírnické zboží), vyučovací pomůcky a potřeby kromě přístrojů, pera, tužky, zvyrazňovače, fixy, gummy na gumování, malířské soupravy pro umělce a děti, štětce, pastelky, krabice z papíru nebo lepenky, papírové tašky, balicí papír; (28) hry, hračky a zábavné předměty, figurky na hraní, plyšové hračky, panenky, stolní hry, puzzle (hračky), hrací karty, sběratelské karty (karetní hry), stavebnice (hračky), stírací losy na hraní loterijských her, sportovní vybavení a sportovní potřeby nezahrnuté do jiných tříd, vánoční ozdoby, herní a sportovní vybavení dětských hřišť, kapsní elektronické hry, vybavení pro počítačové hry spadající do této třídy, herní automaty; (35) propagační činnost, reklama, marketingové služby, televizní reklama, reklama online, poskytování reklamního prostoru, pronájem reklamního času v komunikačních médiích, licence na výrobky a služby pro třetí osoby (komerční správa), merchandising, grafická úprava pro reklamní účely, organizování obchodních nebo reklamních akcí; (38) televizní vysílání a přenosy, audiovizuální přenosové služby, přenos a vysílání dat, přenos digitálních dat prostřednictvím televize, přenos informací elektronickými prostředky, bezdrátové vysílání, kabelové vysílání, satelitní vysílání, provozování vysílacích zařízení, vysílání programů přes internet, distribuce dat nebo audiovizuálních záznamů prostřednictvím globální počítačové sítě nebo Internetu, elektronický přenos dat, streaming zvukového materiálu a video materiálu na internetu, služby přenosu videa na vyžádání (VoD), poskytování internetových diskusních fór, poskytování služeb v oblasti online komunikace, přenos interaktivního zábavního software prostřednictvím komunikačních sítí, přenos zpráv prostřednictvím elektronických médií, informační služby týkající se televizního vysílání; (41) vzdělávání a výuka, zábavní, sportovní a kulturní aktivity, výroba rozhlasových a televizních pořadů, filmová a video produkce, výroba audiovizuálních nahrávek, zvuková produkce, video produkce a fotografování, služby televizního studia (nahrávací služby), filmová studia, televizní zábava, hudební koncerty prostřednictvím televize, psaní scénářů, výroba titulků, dabing, filmová distribuce, projekce filmů, pronájem a půjčování filmů, organizace kulturních, zábavních a sportovních akcí, organizování a pořádání výstav k zábavním účelům, organizování festivalů, organizování her a soutěží, poskytování služeb zábavních parků, divadelní představení, provozování internetových her (bez možnosti stažení), vydavatelská činnost a zpravodajství, reportážní služby, online publikování, poskytování elektronických publikací, zpravodajské programy (služby), poskytování informací o zábavě.

Třídy výrobků a služeb:

9, 16, 28, 35, 38, 41

(730) ČESKÁ TELEVIZE, Na hřebenech II 1132/4, Praha 4, Podolí, 14700, CZ

(210) O-584867

(220) 27.03.2023

(320) 27.03.2023

(540)



(593) Obrazová

(511) (3) bylinné výtažky pro kosmetické účely, esenciální oleje pro aromaterapeutické použití, éterické esence, éterické oleje, kosmetické přípravky, koupelové přípravky, ne pro léčebné účely, krémy na kůži, líčidla, levandulový olej, levandulová voda, mýdla, ochucovačla do dortů a koláčů (éterické oleje), ochucovačla do potravin (éterické oleje), přípravky na hydrataci kůže pro kosmetické účely, růžový olej, séra pro kosmetické účely, toaletní přípravky; (5) antioxidanty pro dietetické účely, dietetická vláknina, dietetické a nutriční přípravky, dietetické doplňky pro sportovce, dietní doplňky ve formě prášku, doplňky stravy pro neléčebné účely, doplňky zdravé výživy pro osoby se zvláštními dietními požadavky, kaseinové potravinové doplňky, minerální potravinové doplňky, nápojové směsi jako dietní doplňky, potravinové doplňky obsahující enzymy, potravinové doplňky pro lidskou potřebu, potravinové doplňky s kosmetickým účinkem, potravinové doplňky z acai prášku, potravinové doplňky z droždí, potravinové doplňky z glukózy, potravinové doplňky z lecitínu, potravinové doplňky z lneého oleje, potravinové doplňky z lneých semenek, potravinové doplňky z mateří kašičky, potravinové doplňky z pivovarských kvasnic, potravinové doplňky z propolisu, potravinové doplňky z pšeničných klíčků, potravinové doplňky z pylu, potravinové doplňky ze syrovátkového proteinu, proteinové potravinové doplňky, vitamínové přípravky, výživové doplňky, škrob pro dietetické účely, tekuté potravinové doplňky, tekuté nutriční doplňky; (9) chytré náramky (měřicí přístroje), osobní váhy s analýzou hmotnosti, přístroje a nástroje na vážení, nástroje na měření výšky; (16) balicí materiály, bloky (papírnické výrobky), brožurky, brožury, dárková pouzdra na psací potřeby, desky na dokumenty, diáře, etikety z papíru nebo lepenky, fotografie, hlavičkový dopisní papír, informační prospekty, instruktážní manuály, kalendáře, kartonové reklamní tabule, katalogy, lepicí nástěnné dekorace z papíru, letáky, nálepky, nálepky na auta, obálky, obaly (papírnické zboží), objednávkové formuláře, označovací štítky, papírové bannery, papírové tašky, plakáty, poutače z papíru nebo lepenky, propagační publikace, prospekty, psací potřeby a razítka, pytle a balicí a obalové materiály a materiály pro skladování z papíru, lepenky nebo plastů, samolepky, šanony a pořadače, tištěné reklamy, vizitky, zápisníky; (21) dózy, boxy a nádoby pro použití v domácnosti a kuchyni, džbány, hrnky, karafy, krabičky ze skla, lahve, lahve na pití pro sportovní účely, misky, svačinové boxy, šálky, hrníčky, šejkry, tepelně izolované nádoby; (24) cestovní příkrývky, deky na jógu, koupelnový textil, s výjimkou oděvů, látkové prostírání, látkové ručníky na obličej, piknikové deky, ručníky na jógu, textilní našívací etikety na oděvy, textilní ručníky; (25) trička, mikiny, pokrývky hlavy; (29) džemy, marmeláda, mléčné koktejly, omelety, ovoce zpracované, ovocná dřev, polévky, proteinová mléka, přípravky pro přípravu polévek, sušené ovoce, svačinky na bázi ovoce, upravená semena, upravené ořechy; (30) agávový sirup (přírodní sladidlo), bombony, cereální tyčinky, cereální tyčinky s vysokým obsahem proteinů, croissantsy, čaj, čokoláda, čokoládové nápoje s mlékem, čokoládové pomazánky s oříšky, dochucovačla, hotová jídla na bázi nudlí, kakao, kakaové nápoje s mlékem, krekry, lyofilizovaná jídla s rýží jako hlavní složkou, lyofilizovaná jídla s těstovinami jako hlavní složkou, müsli, nekynutý chléb, nudle, ochucovačla, omáčky na těstoviny, palačinky, pečivo bez lepku, pečivo (typu housky, rohlíky), příchutě do nápojů, jiné než esenciální oleje, přírodní sladidla, pudinky, rýžové chlebičky, sendviče, směsi na přípravu těsta, suchary, sušenky, svačinové občerstvení na bázi cereálií, těstoviny, tortily, vložky (cereální výrobky);

(32) energetické nápoje, nápoje pro sportovce obohacené proteiny, nealkoholické koktejly, ovocné šťávy, prášky na přípravu nealkoholických nápojů, sirupy pro přípravu nápojů, smoothie (mixované nápoje z čerstvého ovoce nebo zeleniny), sorbety (nápoje); (35) marketing, propagační činnost, reklama, šíření reklamních, marketingových a propagačních materiálů, reklamní materiály (příprava), maloobchodní prodej dietetických přípravků, maloobchodní prodej výživových doplňků, velkoobchodní prodej dietetických přípravků, velkoobchodní prodej výživových doplňků - zprostředkování obchodů; (39) balení zboží, dodávka zboží, doprava zboží, uskladnění zboží; (41) koučink (školení), pořádání a vedení osobních vzdělávacích fór, pořádání a vedení seminářů, pořádání a vedení workshopů (školení), poskytování vzdělávacích kurzů vztahujících se k výživě, školení o dietě (ne lékařské), vzdělávací služby v oblasti diet, vzdělávací služby v oblasti výživy; (43) catering (poskytování jídla a nápojů), informace a poradenství týkající se přípravy jídel, pronájem jednacích místností, recenzování jídla (poskytování informací o pokrmech a nápojích); (44) dietní a výživové poradenství, dietetické služby, plánování a kontrola diet, poskytování informací týkajících se dietního a výživového poradenství, poskytování informací týkajících se dietních a výživových doplňků, poskytování informací o potravinových doplncích a výživě, poskytování výživových informací o jídle, služby v oblasti plánování diet za účelem redukce tělesné hmotnosti.

Třídy výrobků a služeb:

3, 5, 9, 16, 21, 24, 25, 29, 30, 32, 35, 39, 41, 43, 44

(591) Barevná

(730) **Ketopoint Praha s.r.o.**, Renoirova 591/9, Praha 5, Hlubočepy, 15200, CZ

(740) JUDr. Jan Vondráček, advokát, Revoluční 762/13, Praha 1, Staré Město, 11000

(210) **O-584875**

(220) 27.03.2023

(320) 27.03.2023

(540)

(210) **O-584891**

(220) 27.03.2023

(320) 27.03.2023

(540)



(593) Obrazová

(511) (35) vytváření rozpočtů (výnosů a nákladů) a cenových nabídek, propagace dodavatelů, spojování s koncovými klienty, pomoc firmám při účasti na výběrových řízeních, vypracování nabídek k výběrovým řízením, propagace za pomoci influence marketingu i v rámci internetového marketingu, řízení obchodních projektů v oblasti stavebních projektů, srovnávání cen subdodavatelských služeb, zprostředkování propagace; (36) poradenství v oboru oceňování staveb, vytváření finančních rozpočtů staveb, příprava cenových nabídek cen pro účely odhadů nákladů, služby realitní kanceláře, správy nemovitostí a bytových domů, zajišťování financování stavebních projektů, zpracování plateb debetní kartou; (37) poradenství v oboru řízení staveb (ve stavebním dozoru); (42) architektonické, projekční, průzkumné a inženýrské služby, návrhy interiérů a jejich změn, provádění studií technických projektů, ukládání elektronických dat, výzkum v oblasti výstavby budov.

Třídy výrobků a služeb:

35, 36, 37, 42

(591) Barevná

(730) **J&D project-services s.r.o.**, Na Folimance 2155/15, Praha 2, Vinohrady, 12000, CZ

PREROSTA ŠVORC AUTO

(593) Obrazová

(511) (12) veškeré druhy automobilů včetně přívěsů a všech druhů náhradních dílů v rámci této třídy; (35) zprostředkovatelská činnost v oblasti obchodu; (36) pronájem budov, zprostředkování leasingu, poskytování spotřebitelských úvěrů, služby zprostředkování spotřebitelských úvěrů; (37) veškeré opravy všech druhů motorových vozidel včetně přívěsů, klempířství, opravy karosérií, technické prohlídky včetně měření emisí všech druhů vozidel; (39) pronájem všech druhů vozidel, silniční motorová doprava.

Třídy výrobků a služeb:

12, 35, 36, 37, 39

(591) Barevná

(730) **Přerost a Švorc - auto, s.r.o.**, Veleslavínská 48/39, Praha 6, Veleslavín, 16200, CZ

(210) **O-584894**

(220) 28.03.2023

(320) 28.03.2023

(540)

PELÍŠEK

(592) Slovní

(511) (16) věrnostní karty z papíru, cvičební sešity, časopisy a jiná periodika, vzdělávací publikace, brožury, fotografie, letáky, plakáty, vizitky, fotoalba a alba pro sběratele, kancelářské potřeby (kromě nábytku), instruktážní příručky pro účely výuky, knihy, korekční a vymazávací pomůcky, lepidla pro kancelářské účely nebo pro použití v domácnosti, papír a lepenka, papírnické zboží, příručky (knihy), psací potřeby a razítka, pytle a balicí a obalové materiály a materiály pro skladování z papíru, lepenky nebo z plastů, školní potřeby, tiskoviny, umělecké předměty, a figuríny a architektonické modely z papíru a lepenky, vyučovací pomůcky a potřeby, tištěné publikace, vzdělávací publikace, periodické publikace, propagační publikace, omalovánky, alba, stolní stojany na psací potřeby (organizéry), osobní organizéry, šanony a pořadače, desky, svatební alba, psací podložky, vstupenky, mapy, pohlednice, grafiky, obrazy, reprodukce, obrázky, kalendáře; (30) pečivo a pekárenské výrobky, piškoty, oplatky, cukrovinky, cukrářské výrobky všeho druhu, hořčice, ocet, kečup a kečupové omáčky, šťáva rajčatová na vaření, chuťové a pikantní omáčky, majonézy, koření a kořenící směsi, cukr, rýže, těstoviny, čokoláda a výrobky z těchto surovin, med, sirup melasový, sůl, obilné vločky, výrobky na bázi brambor upravených pro lidskou spotřebu, káva, čaj, kakao, kávové náhražky, kávové, čajové, čokoládové, kakaové a espresso nápoje a nápoje vyrobené na bázi kávy a/nebo espresa, nápoje na bázi čaje, sušenky, jemné pečivo, cukrovinky, bombóny, kávové příchutě, nepražená káva, oplatky, palačinky, zákusky, dorty; (35) nákup a prodej zboží jmenovitě: suvenýry, mapy, obrázky, pohlednice, kalendáře, mince, medaile, šperky, bižuterie, hračky, hry, hrací karty, sběratelské karty, knihy, časopisy, noviny, fotografie, plakáty, letáky, omalovánky, prodej zboží jmenovitě: oděvy, obuv, punčochové zboží, ponožky, pokrývky hlavy, šály, šátky, kravaty, pásky,

kožená galanterie, kabelky, tašky, zavazadla, batohy, deštníky, slunečníky, rámečky, hodinky, chronometrické přístroje, přívěšky, gymnastické a sportovní zboží, hračky a hry, brýle a optické pomůcky, nákup a prodej zboží jmenovitě: nápoje, potraviny, alkoholické nápoje, pláštěnky, vstupenky, sklenice, hmký, talíře, přístroje, kuchyňské potřeby, datové nosiče nenahrané, vlajky, odznaky, nášivky, nálepky, upomínkové magnety, nahrané nosiče audio, nahrané nosiče video, nahrané nosiče audio-video, psací potřeby, nákup a prodej zboží jmenovitě: repliky zbraní, kapesní nože, modely dopravních prostředků, figurky osob a zvířat, papírenské výrobky, drogerie, kosmetiky, parfumerie, květiny, umělé květiny, potřeby pro kuřáky, ozdoby na oděv, ozdoby do vlasů, svíčky, výrobky z vosku, bylinky, bylinné přípravky, med, výrobky z medu, věrnostní, pobídkové a bonusové programy, služby věrnostních programů, reklama, marketing, propagace, pronájem reklamních ploch a reklamního prostoru, rozšiřování reklamních marketingových a propagačních materiálů, služby předvádění výrobků a vystavování zboží, služby obchodních výstav a veletrhů, služby vztahů s veřejností (public relations), správa věrnostních programů na základě nákupních kuponů, merchandising, organizace a management obchodních motivačních a věrnostních programů, organizace, obsluha a sledování věrnostních programů pro zákazníky, organizace zákaznických věrnostních programů pro komerční, propagační nebo reklamní účely, věrnostní, pobídkové a bonusové programy, věrnostní zákaznické služby ke komerčním, propagačním a/nebo reklamním účelům, správa zákaznických věrnostních, motivačních nebo propagačních programů, řízení věrnostních programů zahrnující slevy nebo pobídky, podpora prodeje prostřednictvím zákaznických věrnostních programů, organizace, provozování a kontrola prodeje a propagačních motivačních programů, vedení motivačních programů pro zaměstnance, analýza reakcí zákazníků, event marketing (získávání zákazníků pořádáním akcí), obchodní informace a poradenství pro zákazníky (zákaznická poradna), poskytování informací zákazníkům o výrobku, poskytování zákaznických informací o produktech prostřednictvím internetu, služby zákaznického klubu pro komerční, propagační a/nebo reklamní účely, obchodní asistence týkající se franchisingu, obchodně reklamní služby týkající se franchisingu, obchodní poradenské služby, týkající se franchisingu, poradenství v oblasti obchodního managementu vztahující se k franchisingu, administrativní podpora a zpracování dat [služby], analýza reakce na reklamu a výzkumu trhu, franchising.

Třídy výrobků a služeb:
16, 30, 35

(730) **J.M. Schlik, s.r.o.**, Vokšice 1, Podhradí, 50601, CZ

(740) Chytilová & spol., patentová kancelář, s.r.o., Nad spádem 641/20, Praha 4, Podolí, 14700

(210) **O-584895**

(220) 28.03.2023

(320) 28.03.2023

(540)

SCHLIK

(592) Slovní

(511) (16) věrnostní karty z papíru, cvičební sešity, časopisy a jiná periodika, vzdělávací publikace, brožury, fotografie, letáky, plakáty, vizitky, fotoalba a alba pro sběratele, kancelářské potřeby (kromě nábytku), instruktážní příručky pro účely výuky, knihy, korekční a vymazávací pomůcky, lepidla pro kancelářské účely nebo pro použití v domácnosti, papír a lepenka, papírnické zboží, příručky (knihy), psací potřeby a razítka, pytle a balicí a obalové materiály a materiály pro skladování z papíru, lepenky nebo z plastů, školní potřeby, tiskoviny, umělecké předměty, a figuríny a architektonické modely z papíru a lepenky, vyučovací pomůcky a potřeby, tištěné publikace, vzdělávací publikace, periodické publikace, propagační publikace, omalovánky, alba, stolní stojany na psací potřeby (organizéry), osobní organizéry, šanony a pořadače, desky, svatební alba, psací podložky, vstupenky, mapy, pohlednice, grafiky, obrazy, reprodukce, obrázky, kalendáře; (30) pečivo a pekárenské výrobky, piškoty, oplatky, cukrovinky, cukrářské výrobky všeho druhu, hořčice, ocet, kečup a kečupové omáčky, šťáva rajčatová na vaření, chuťové a pikantní omáčky, majonézy, koření a kořenící směsi, cukr, rýže, těstoviny, čokoláda a výrobky z těchto surovin, med, sirup melasový, sůl, obilné vločky, výrobky na bázi brambor upravených pro lidskou spotřebu, káva, čaj, kakao, kávové náhražky, kávové, čajové, čokoládové, kakaové a espreso nápoje a nápoje vyrobené na bázi kávy a/nebo espresa, nápoje na bázi čaje, sušenky, jemné pečivo, cukrovinky, bonbóny, kávové příchutě, nepražená káva, oplatky, palačinky, zákusky, dorty; (35) nákup a prodej zboží jmenovitě: suvenýry, mapy, obrázky, pohlednice, kalendáře, mince, medaile, šperky, bižuterie, hračky,

hry, hrací karty, sběratelské karty, knihy, časopisy, noviny, fotografie, plakáty, letáky, omalovánky, prodej zboží jmenovitě: oděvy, obuv, punčochové zboží, ponožky, pokrývky hlavy, šály, šátky, kravaty, pásky, kožená galanterie, kabelky, tašky, zavazadla, batohy, deštníky, slunečníky, rámečky, hodinky, chronometrické přístroje, přívěšky, gymnastické a sportovní zboží, hračky a hry, brýle a optické pomůcky, nákup a prodej zboží jmenovitě: nápoje, potraviny, alkoholické nápoje, pláštěnky, vstupenky, sklenice, hmký, talíře, přístroje, kuchyňské potřeby, datové nosiče nenahrané, vlajky, odznaky, nášivky, nálepky, upomínkové magnety, nahrané nosiče audio, nahrané nosiče video, nahrané nosiče audio-video, psací potřeby, nákup a prodej zboží jmenovitě: repliky zbraní, kapesní nože, modely dopravních prostředků, figurky osob a zvířat, papírenské výrobky, drogerie, kosmetiky, parfumerie, květiny, umělé květiny, potřeby pro kuřáky, ozdoby na oděv, ozdoby do vlasů, svíčky, výrobky z vosku, bylinky, bylinné přípravky, med, výrobky z medu, věrnostní, pobídkové a bonusové programy, služby věrnostních programů, reklama, marketing, propagace, pronájem reklamních ploch a reklamního prostoru, rozšiřování reklamních marketingových a propagačních materiálů, služby předvádění výrobků a vystavování zboží, služby obchodních výstav a veletrhů, služby vztahů s veřejností (public relations), správa věrnostních programů na základě nákupních kuponů, merchandising, organizace a management obchodních motivačních a věrnostních programů, organizace, obsluha a sledování věrnostních programů pro zákazníky, organizace zákaznických věrnostních programů pro komerční, propagační nebo reklamní účely, věrnostní, pobídkové a bonusové programy, věrnostní zákaznické služby ke komerčním, propagačním a/nebo reklamním účelům, správa zákaznických věrnostních, motivačních nebo propagačních programů, řízení věrnostních programů zahrnující slevy nebo pobídky, podpora prodeje prostřednictvím zákaznických věrnostních programů, organizace, provozování a kontrola prodeje a propagačních motivačních programů, vedení motivačních programů pro zaměstnance, analýza reakcí zákazníků, event marketing (získávání zákazníků pořádáním akcí), obchodní informace a poradenství pro zákazníky (zákaznická poradna), poskytování informací zákazníkům o výrobku, poskytování zákaznických informací o produktech prostřednictvím internetu, služby zákaznického klubu pro komerční, propagační a/nebo reklamní účely, obchodní asistence týkající se franchisingu, obchodně reklamní služby týkající se franchisingu, obchodní poradenské služby, týkající se franchisingu, poradenství v oblasti obchodního managementu vztahující se k franchisingu, administrativní podpora a zpracování dat [služby], analýza reakce na reklamu a výzkumu trhu, franchising.

Třídy výrobků a služeb:
16, 30, 35

(730) **J.M. Schlik, s.r.o.**, Vokšice 1, Podhradí, 50601, CZ

(740) Chytilová & spol., patentová kancelář, s.r.o., Nad spádem 641/20, Praha 4, Podolí, 14700

(210) **O-584896**
(220) 28.03.2023
(320) 28.03.2023
(540)



(593) Obrazová

(511) (16) věrnostní karty z papíru, cvičební sešity, časopisy a jiná periodika, vzdělávací publikace, brožury, fotografie, letáky, plakáty, vizitky, fotoalba a alba pro sběratele, kancelářské potřeby (kromě nábytku), instruktážní příručky pro účely výuky, knihy, korekční a vymazávací pomůcky, lepidla pro kancelářské účely nebo pro použití v domácnosti, papír a lepenka, papírové zboží, příručky (knihy), psací potřeby a razítka, pytle a balicí a obalové materiály a materiály pro skladování z papíru, lepenky nebo z plastů, školní potřeby, tiskoviny, umělecké předměty, a figuríny a architektonické modely z papíru a lepenky, vyučovací pomůcky a potřeby, tištěné publikace, vzdělávací publikace, periodické publikace, propagační publikace, omalovánky, alba, stolní stojany na psací potřeby (organizéry), osobní organizéry, šanony a pořadače, desky, svatební alba, psací podložky, vstupenky, mapy, pohlednice, grafiky, obrazy, reprodukcce, obrázky, kalendáře; (30) pečivo a pekárenské výrobky, piškoty, oplatky, cukrovinky, cukrářské výrobky všeho druhu, hořčice, ocet, kečup a kečupové omáčky, šťáva rajčatová na vaření, chuťové a pikantní omáčky, majonézy, koření a koření směsi, cukr, rýže, těstoviny, čokoláda a výrobky z těchto surovin, med, sirup melasový, sůl, obilné vločky, výrobky na bázi brambor upravených pro lidskou spotřebu, káva, čaj, kakao, kávové náhražky, kávové, čajové, čokoládové, kakaové a espreso nápoje a nápoje vyrobené na bázi kávy a/nebo espressa, nápoje na bázi čaje, sušenky, jemné pečivo, cukrovinky, bonbóny, kávové příchutě, neprażená káva, oplatky, palačinky, zákusky, dorty; (35) nákup a prodej zboží jmenovitě: suvenýry, mapy, obrázky, pohlednice, kalendáře, mince, medaile, šperky, bižuterie, hračky, hry, hrací karty, sběratelské karty, knihy, časopisy, noviny, fotografie, plakáty, letáky, omalovánky, prodej zboží jmenovitě: oděvy, obuv, punčochové zboží, ponožky, pokrývky hlavy, šály, šátky, kravaty, pásky, kožená galanterie, kabelky, tašky, zavazadla, batohy, deštníky, slunečníky, rámečky, hodinky, chronometrické přístroje, přívěšky, gymnastické a sportovní zboží, hračky a hry, brýle a optické pomůcky, nákup a prodej zboží jmenovitě: nápoje, potraviny, alkoholické nápoje, pláštěnky, vstupenky, sklenice, hrnky, talíře, přístroje, kuchyňské potřeby, datové nosiče nenahrané, vlajky, odznaky, nášivky, nálepky, upomínkové magnety, nahrané nosiče audio, nahrané nosiče video, nahrané nosiče audio-video, psací potřeby, nákup a prodej zboží jmenovitě: repliky zbraní, kapsní nože, modely dopravních prostředků, figurky osob a zvířat, papírenské výrobky, drogerie, kosmetiky, parfumerie, květiny, umělé květiny, potřeby pro kuřáky, ozdoby na oděv, ozdoby do vlasů, svíčky, výrobky z vosku, bylinky, bylinné přípravky, med, výrobky z medu, věrnostní, pobídkové a bonusové programy, služby věrnostních programů, reklama, marketing, propagace, pronájem reklamních ploch a reklamního prostoru, rozšiřování reklamních marketingových a propagačních materiálů, služby předvádění výrobků a vystavování zboží, služby obchodních výstav a veletrhů, služby vztahů s veřejností (public relations), správa věrnostních programů na základě nákupních kuponů, merchandising, organizace a management obchodních motivačních a věrnostních programů, organizace, obsluha a sledování věrnostních programů pro zákazníky, organizace zákaznických věrnostních programů pro komerční, propagační nebo reklamní účely, věrnostní, pobídkové a

bonusové programy, věrnostní zákaznické služby ke komerčním, propagačním a/nebo reklamním účelům, správa zákaznických věrnostních, motivačních nebo propagačních programů, řízení věrnostních programů zahrnující slevy nebo pobídky, podpora prodeje prostřednictvím zákaznických věrnostních programů, organizace, provozování a kontrola prodeje a propagačních motivačních programů, vedení motivačních programů pro zaměstnance, analýza reakcí zákazníků, event marketing (získávání zákazníků pořádáním akcí), obchodní informace a poradenství pro zákazníky (zákaznická poradna), poskytování informací zákazníkům o výrobku, poskytování zákaznických informací o produktech prostřednictvím internetu, služby zákaznického klubu pro komerční, propagační a/nebo reklamní účely, obchodní asistence týkající se franchisingu, obchodně reklamní služby týkající se franchisingu, obchodní poradenské služby, týkající se franchisingu, poradenství v oblasti obchodního managementu vztahující se k franchisingu, administrativní podpora a zpracování dat [služby], analýza reakce na reklamu a výzkumu trhu, franchising.

Třídy výrobků a služeb:

16, 30, 35

(730) **J.M. Schlik, s.r.o.**, Vokšice 1, Podhradí, 50601, CZ

(740) Chytilová & spol., patentová kancelář, s.r.o., Nad spádem 641/20, Praha 4, Podolí, 14700

(210) **O-584940**

(220) 29.03.2023

(320) 29.03.2023

(540)



(593) Obrazová

(511) (18) kůže a imitace kůže, kožesiny, zpracované nebo polozpracované usně a jiné kůže, zavazadla, cestovní tašky, peněženky a ostatní tašky, deštníky a slunečníky, vycházkové hole, kabelky, peněženky a náprsní tašky, dámské kabelky [psaníčka], řetízkové kabelky, kabelky vyrobené z imitací kůže, tašky z imitace kůže, kosmetické kabelky, taštičky na líčidla, klíče a jiné osobní potřeby, módní kabelky, kožené peněženky, kabelky vyrobené z kůže, pouzdra na klíče z kůže a usně, kožené tašky, dámské kabelky, kabelky do ruky [bez ucha], večerní kabelky, brašny přes rameno, sportovní vaky, sportovní tašky, toaletní tašky, tašky nošené křížem přes rameno, klíčenky [ve formě taštiček], pouzdra na klíče, taštičky na pásky a bokové taštičky; (25) oděvy, obuv, sportovní oblečení, klobouky, klapy na uši, formy na klobouky, kloboukové konstrukce, kombiné [spodní prádlo], kombinézy, konfekce, kostýmy, obleky, košile, koupací pláště, kožesiny (oděvy), kravaty, čepice s kšiltem, sportovní oděvy, oděvy nepromokavé, papírové oděvy, oděvy pláťové, pletené oděvy, oděvy pro cyklisty, oděvy pro motoristy, gymnastické oděvy, oděvy z kůže, oděvy z napodobenin kůže, opasky, plavky, pánské plavky, dámské plavky, pantofle, podprsenky, podvazkové pásy, podvazky, ponožky, potítka na zápěstí, funkční spodní prádlo, spodní a noční prádlo, prádlo spodní pohlcující pot, přehozy přes ramena, kabáty, pulovry, punčocháče, punčochy, pytle na oděvy, pyžama, rukavice, rukávničky, saka, sandály, koupací sandály, sportovní obuv, boty, svetry, sportovní bundy, svrchníky, pánská a dámská saka, kabáty, kalhoty, vesty, šály, šátky, dámské šaty, šněrovačí boty, trička, sportovní oděvy (s výjimkou golfových rukavic), uniformy; (35) reklamní, marketingové a propagační služby, pomoc v obchodní a podnikatelské činnosti, management a administrativní služby, obchodní administrativa, pomoc při řízení obchodní činnosti, poskytování reklamního prostoru, maloobchodní prodej výrobků uvedených výše ve třídách 18 a 25, velkoobchodní služby zaměřené na prodej výrobků uvedených výše ve třídách 18 a 25, služby online maloobchodních prodejen v oblasti prodeje výrobků uvedených výše

ve třídách 18 a 25, maloobchodní služby zásilkového prodeje zaměřené výrobky uvedené výše ve třídách 18 a 25, reklamní agentury, organizování výstav pro komerční nebo reklamní účely, poskytování komerčních, obchodních informací, inzerce a inzertní služby, merchandising, obchodní poradenství vztahující se k franchisingu.

Třídy výrobků a služeb:
18, 25, 35

- (591) Barevná
(730) **Mudroch David**, č. p. 185, Prosetín, 53976, CZ
(740) Bohemia Patent, Ing. Jana Vandělíková, Petrská 1136/12, Praha 1, Nové Město, 11000

- (210) **O-584949**
(220) 30.03.2023
(320) 30.03.2023
(540)

D Dlightek

- (593) Obrazová
(511) (35) prezentace výrobků v komunikačních médiích pro účely maloobchodu, obchodní informace a rady pro spotřebitele [poradna pro spotřebitele], provozování online trhu pro kupující a prodejce výrobků a služeb, pomoc při řízení obchodní činnosti, poradenství v oblasti řízení a organizace podniku, organizování výstav a veletrhů pro obchodní a propagační účely, obchodní správa licencí k výrobkům a službám jiných osob, sjednávání a uzavírání obchodních transakcí pro třetí strany, poskytování obchodních informací prostřednictvím webových stránek, podpora prodeje jiných osob, pořádání veletrhů, pořádání a vedení komerčních akcí, aktualizace a údržba dat v počítačových databázích, marketing, obchodní poradenské služby v oblasti digitální transformace, online inzerce v počítačové síti, sjednávání obchodních smluv pro jiné osoby, reklamní služby pro druhé za účelem vybudování identity značky, zpracování dat [kancelářské služby].

Třídy výrobků a služeb:
35

- (730) **SHENZHEN TRANSHAN TECHNOLOGY LIMITED**, Room 03, 23/F, Unit B Building, No. 9, Shenzhen Bay Eco-Technology Park, Yuehai Street, Nanshan District, Shenzhen City, Guangdong Province, CN
(740) Šindelka & Lachmannová advokáti s.r.o., Mgr. Karel Šindelka, Slavětínská 1146/39, Praha 9, Klánovice, 19014

- (210) **O-584950**
(220) 30.03.2023
(320) 30.03.2023
(540)



- (593) Obrazová
(511) (41) životní koučink (školení), kurzy osobního rozvoje, organizování kurzů, příprava a pořádání kurzů a seminářů zaměřených na sebeuvědomění, školení týkající se meditace, koučink, koučink [školení], psaní textů s výjimkou textů reklamních, vzdělávací služby v oblasti duchovního rozvoje; (44) tělesná terapie, terapie řeči a sluchu, kognitivní behaviorální terapie, hlasová a řečová terapie, služby v oblasti psychoterapie, holistická psychoterapie, terapie rázovou vlnou, služby psychoterapeuta; (45) služby věštění z karet, poradenství týkající se duchovního vedení, duchovní poradenství, vedení (duchovní), duchovní vedení, astrologické a duchovní služby, jasnovidcecké poradenství, informační a konzultační služby týkající se fyzického i psychického zdraví a pohody, konzultace a poradenství v oboru osobních a pracovních vztahů, manželské poradenství, poskytování emocionální podpory rodinám i jednotlivcům, služby v oblasti manželského poradenství.

Třídy výrobků a služeb:
41, 44, 45

- (730) **Jirková Jana**, Rozběřice 26, Všeštery, 50312, CZ
(740) Advokátní kancelář - Mgr. Petr Žižka, LL.M., Mgr. Petr Žižka LL.M., Sedláčkova 209/16, Plzeň, Vnitřní Město, 30100

- (210) **O-584952**
(220) 30.03.2023
(320) 30.03.2023
(540)



- (593) Obrazová
(511) (9) audio a video záznamy, elektronické publikace (s možností stažení), videonahrávky ke stažení, videozáznamy, vzdělávací média s možností stažení; (41) audio a video nahrávací služby, audio zábava, audioprodukce, bezpečnostní školení pro řidiče, budování týmů (vzdělávání), dálkové

kurzy, dálkové vzdělávání, další vzdělávání, dětské školky, elektronické publikování, filmová a video produkce, filmová distribuce, filmová produkce, filmová zábava, filmové předváděcí akce pro instruktážní účely, informace o výchově, vzdělávání a výuce, informace týkající se kulturních aktivit, konzultační služby vztahující se ke školení zaměstnanců, kulturní aktivity, nahraná videa, odborné vzdělávání a školení, odborné vzdělávání pro mládež, organizace kulturních akcí, organizace kulturních, zábavních a sportovních akcí, organizace sportovních akcí, organizování her a soutěží, organizování konferencí pro vzdělávací účely, organizování kulturních akcí, organizování seminářů, organizování seminářů v oblasti školení, organizování vzdělávacích přednášek, organizování workshopů, organizování zábavních akcí, pořádání a vedení přednášek, poskytování on-line audio obsahu, bez možnosti stažení, poskytování on-line publikací, poskytování on-line videí, bez možnosti stažení, sportovní aktivity, šíření vzdělávacích materiálů, školící služby zaměřené na první pomoc, tvorba vzdělávacích materiálů, vedení kulturních akcí, videonahrávky ke stažení, výroba naučných videí, výroba vzdělávacích audio a video nahrávek, vzdělávací služby týkající se první pomoci, zábavní, sportovní a kulturní aktivity.

Třídy výrobků a služeb:
9, 41

- (591) Barevná
(730) ZACHRAŇ ŽIVOT z.s., Dobrovského 1280/1, Čelákovice, 25088, CZ
(740) MACEK.LEGAL, Mgr. Daniel Macek, advokát, Haštalská 1072/6, Praha 1, Staré Město, 11000

- (210) **O-584957**
(220) 30.03.2023
(320) 30.03.2023
(540)



- (593) Obrazová
(511) (5) potravní doplňky a dietetické přípravky, potravinové doplňky pro lidskou spotřebu, nikoli pro léčebné účely, potravinové doplňky na podporu fyzické zdatnosti a vytrvalosti, nápoje obsahující vitamíny, minerály, stopové prvky a výtazky z bylin jako doplňky výživy pro regeneraci a rekondici, jakož i pro zvláštní výživu pro sportovce, nikoliv pro lékařské účely, výživové doplňky, vitamíny a vitaminové přípravky, vitaminové a minerální přípravky, výživné přípravky pro denní doplnění stravy (doplňky stravy) jako instantní strava nebo samostatná směs, skládající se hlavně z mléka v prášku nebo živočišných proteinů, také s přísadkou vitamínů nebo minerálů nebo stopových prvků nebo cukru, protein pro lidskou spotřebu jako potravinové doplňky, výživné bylinné extrakty; (35) maloobchodní a velkoobchodní prodej a zprostředkovatelské služby v oblasti nákupu a prodeje výrobků uvedených výše ve třídě 5, elektronický obchod a internetový obchod s výrobky uvedenými výše ve třídě 5, reklamní, inzertní a propagační činnost, marketing.

Třídy výrobků a služeb:
5, 35

- (730) **IMUNOVATIVE s.r.o.**, Budovatelů 172/5, Přerov, Přerov I-Město, 75002, CZ
(740) PŘIKRYL & BURDOVÁ – patentová a známková kancelář, Mgr. Alena Burdová, Holešovská 1389, Hulín, 76824

- (210) **O-584960**
(220) 30.03.2023
(320) 30.03.2023
(540)

OliLab HEALTH AESTHETIC

- (592) Slovní
(511) (44) služby kosmetičky, injekční zavedení výplňových materiálů ke kosmetickým účelům.
Třídy výrobků a služeb:
44
(730) **Oli beauty group s.r.o.**, Minská 530/17, Praha 10, Vršovice, 10100, CZ

- (210) **O-584961**
(220) 30.03.2023
(320) 30.03.2023
(540)



- (593) Obrazová
(511) (44) služby kosmetičky, injekční zavedení výplňových materiálů ke kosmetickým účelům.
Třídy výrobků a služeb:
44
(591) Barevná
(730) **Oli beauty group s.r.o.**, Minská 530/17, Praha 10, Vršovice, 10100, CZ

- (210) **O-584962**
(220) 30.03.2023
(320) 30.03.2023
(540)



- (593) Obrazová
(511) (9) nahraná videa, nahrané filmy, video filmy; (41) koučování, kurzy osobního rozvoje, kurzy sebeuvědomění (školení), nakladatelské služby, on-line vydavatelské služby, organizování kurzů, pořádání, vedení a organizování seminářů, poskytování on-line školení, školící nebo vzdělávací služby v oblasti životního koučování, vedení workshopů a seminářů v oblasti osobnostního uvědomění, vedení workshopů a seminářů v oblasti rozvoje osobnosti.

Třídy výrobků a služeb:
9, 41

(730) Smetana Libor, Budějovická 1542, Tábor, 39002, CZ
(740) artpatent, advokátní kancelář s.r.o., Mgr. Tomáš Bejček, Dukelských
hrdinů 976/12, Praha 7, Holešovice, 17000

(210) **O-584980**
(220) 30.03.2023
(320) 30.03.2023
(540)



(593) Obrazová
(511) (37) automyčka (služby), bezkontaktní mytí dopravních prostředků, speciální ošetření dopravních prostředků, detailing, poradenství v oblasti mytí, čištění a úpravy dopravních prostředků, mytí a čištění interiérů a exteriérů dopravních prostředků, hloubkové čištění dopravních prostředků, impregnace, voskování, leštění, odstraňování hmyzu z karoserií a skel dopravních prostředků, čištění podvozků, čištění kol vozidel, ruční mytí a čištění vozidel, tlakové čištění a mytí.

Třídy výrobků a služeb:
37

(591) Barevná
(730) FI CARWASH s.r.o., Průběžná 1826/63, Praha 10, Strašnice, 10000, CZ
(740) Chytilová & spol., patentová kancelář, s.r.o., Nad spádem 641/20, Praha 4, Podolí, 14700

(210) **O-584981**
(220) 30.03.2023
(320) 30.03.2023
(540)



Maleček
Rafting

(593) Obrazová
(511) (39) pronájem vodních dopravních prostředků, jachet, lodí, člunů a jiných vodních dopravních prostředků, vnitrozemní vodní přeprava cestujících.

Třídy výrobků a služeb:
39

(730) Maleček Josef, Rooseveltova 28, Český Krumlov, Horní Brána, 38101, CZ

(210) **O-584983**
(220) 30.03.2023
(320) 30.03.2023
(540)

(593) Obrazová
(511) (9) software pro vedení účetnictví; (35) vedení účetnictví, daňové poradenství (účetnictví); (41) vzdělávací kurzy vztahující se k účetnictví.

Třídy výrobků a služeb:
9, 35, 41

(730) ÚČTO.TEAM s.r.o., Štefánikova 131/61, Brno, Ponava, 61200, CZ
(740) JUDr. David KARABEC - advokát, JUDr. David Karabec MPA, LL.M., Na spojce 610/6, Praha 10, Vršovice, 10100

(210) **O-585009**
(220) 01.04.2023
(320) 01.04.2023
(540)

HOTEL
PROKOP·SQUARE

(593) Obrazová
(511) (35) administrativní služby, administrativní služby poskytované hotely, analýza nákladů a cen, marketing, obchodní průzkum, poradenské služby pro obchodní vedení, poradenství v oblasti správy a řízení hotelů, pronájem reklamního vybavení, propagace, průzkum trhu, reklama, řízení obchodní činnosti hotelů, služby hotelového managementu (pro třetí osoby), pronájem míst/ploch pro reklamu; (36) finanční služby, makléřské služby, pořádání sbírek, pronájem bytů, pronájem nemovitostí, správa nemovitostí, pronájem výstavních prostor; (43) hotelové služby, hotelové restaurační služby, hotelové rezervace, motely, pronájem jednacích místností, pronájem místností na společenské akce, restaurace, rezervace ubytování, služby ubytovací kanceláře, stravovací služby pro společenské a konferenční sály a salonky, pronájem přístrojů na vaření.

Třídy výrobků a služeb:
35, 36, 43

(730) Jarin, spol. s r.o., Cimburkova 414/28, Praha 3, Žižkov, 13000, CZ
(740) Mgr. David Müller, Filipova 2016/6, Praha 4, Chodov, 14800

(210) **O-585015**
(220) 02.04.2023
(320) 02.04.2023
(540)



(593) Obrazová
(511) (40) úprava a čištění vody.
Třídy výrobků a služeb:
40
(591) Barevná
(730) **WATER LAB s. r. o.**, Olšanská 2898/4h, Praha 3, Žižkov, 13000, CZ

(210) **O-585016**
(220) 02.04.2023
(320) 02.04.2023
(540)



(593) Obrazová
(511) (40) úprava a čištění vody.
Třídy výrobků a služeb:
40
(591) Barevná
(730) **WATER LAB s. r. o.**, Olšanská 2898/4h, Praha 3, Žižkov, 13000, CZ

(210) **O-585020**
(220) 31.03.2023
(320) 31.03.2023
(540)



(593) Obrazová
(511) (14) stříbro, surové nebo jako polotovary, šperky, slitiny drahých kovů, řetízky (šperky), polodrahokamy, náramky (šperky), náušnice diamanty, drahé kovy, surové nebo jako polotovary, medailonky (šperky), náhrdelníky (šperky), přívěšky (šperky), prsteny (šperky), zlato, surové nebo jako polotovary, rhodium.
Třídy výrobků a služeb:
14
(591) Barevná
(730) **Kasíková Silvie Ing.**, Hoškova 927, Chýně, 25303, CZ

(210) **O-585023**
(220) 03.04.2023
(320) 03.04.2023
(540)

NESMÍRNÁ PŘITAŽLIVOST DEN BRAVEN MAMUT GLUE

(592) Slovní
(511) (1) chemické výrobky určené pro průmysl a pro použití ve stavebnictví, lepidla, pojiva, tmely a silikony uvedené v této třídě, protipožární tmely a silikony, lepidla pro průmysl a stavebnictví, betonová pojiva a lepidla uvedená v této třídě; (16) kancelářská lepidla, lepidla pro papírenství nebo domácnost; (17) tmely na bázi polyuretanů, akrylátu a silikonu, polyuretanové pěny, lepicí pásy kromě pásek pro léčebné účely, pro kancelářské účely a pro použití v domácnosti, materiály pro těsnění, ucpávání a/nebo izolaci, těsnící pásy.
Třídy výrobků a služeb:
1, 16, 17
(730) **Den Braven Czech and Slovak a.s.**, č. p. 353, Úvalno, 79391, CZ
(740) Hák, Janeček & Švestka, Patentová a známková kancelář, Mgr. Jaroslav Švestka, U průhonu 827/5, Praha 7, Holešovice, 17000

(210) **O-585027**
(220) 03.04.2023
(320) 03.04.2023
(540)

3KAMENY

(592) Slovní
(511) (5) farmaceutické výrobky vztahující se k zubnímu lékařství, hygienické výrobky pro stomatologické potřeby, náplasti pro stomatologii, obvazový materiál pro stomatologii, materiály pro plombování zubů a pro zubní otisky, dezinfekční přípravky pro stomatologii; (10) zubní přístroje a nástroje, chirurgické přístroje a nástroje, zařízení pro zubní lékařství, zubní implantáty, zubní protézy, zubní materiál na sešívání ran, aparáty na vyrovnání chrupu, čepy pro umělé zuby, chrániče zubů pro stomatologické účely, jednorázové profylaktické profily, zubní čepy, zubní můstky, zubní rovnátka, zubní korunky, pilíře na zubní kořeny, šrouby na zubní implantáty, ortodontická rovnátka, ortodontické gumíčky, ortodontické

nástroje, ortodontické pomůcky, ortodontické přístroje, ortodontické pryžové pásky, periodontální irigátory pro použití při ošetření zubů, stomatologické kořenové čepy; (16) tištěné a elektronické propagační materiály, psací potřeby a razítka, školící materiály s výjimkou přístrojů, hygienické papírové ubrousky; (21) zubní kartáčky a elektrické zubní kartáčky; (35) propagační činnost, reklama, obchodní administrativa, kancelářské práce; (41) školení a vzdělávání, výchova; (44) lékařské služby, stomatologické služby, služby dětské stomatologie, služby dentální hygieny, služby záchovné stomatologie, služby mikroskopické endodoncie, bělení zubů, služby fixní a snímatelné protetiky, služby implantologie, služby stomatologické kliniky, poradenství týkající se stomatologie, kosmetická stomatologie.

Třídy výrobků a služeb:
5, 10, 16, 21, 35, 41, 44

(730) **Stomatologické centrum 3Kameny s.r.o.**, Ostravská 743/34, Olomouc, Hodolany, 77900, CZ

(740) JUDr. Monika Ivan, Vídeňská 676/7, Olomouc, 77900

(210) **O-585029**

(220) 03.04.2023

(320) 03.04.2023

(540)



(593) Obrazová

(511) (5) farmaceutické výrobky vztahující se k zubnímu lékařství, hygienické výrobky pro stomatologické potřeby, náplasti pro stomatologii, obvazový materiál pro stomatologii, materiály pro plombování zubů a pro zubní otisky, dezinfekční přípravky pro stomatologii; (10) zubní přístroje a nástroje, chirurgické přístroje a nástroje, zařízení pro zubní lékařství, zubní implantáty, zubní protézy, zubní materiál na sešívání ran, aparáty na vyrovnání chrupu, čepy pro umělé zuby, chrániče zubů pro stomatologické účely, jednorázové profylaktické profily, zubní čepy, zubní můstky, zubní rovnátka, zubní korunky, pilíře na zubní kořeny, šrouby na zubní implantáty, ortodontická rovnátka, ortodontické gumičky, ortodontické nástroje, ortodontické pomůcky, ortodontické přístroje, ortodontické pryžové pásky, periodontální irigátory pro použití při ošetření zubů, stomatologické kořenové čepy; (16) tištěné a elektronické propagační materiály, psací potřeby a razítka, školící materiály s výjimkou přístrojů, hygienické papírové ubrousky; (21) zubní kartáčky a elektrické zubní kartáčky; (35) propagační činnost, reklama, obchodní administrativa, kancelářské práce; (41) školení a vzdělávání, výchova; (44) lékařské služby, stomatologické služby, služby dětské stomatologie, služby dentální hygieny, služby záchovné stomatologie, služby mikroskopické endodoncie, bělení zubů, služby fixní a snímatelné protetiky, služby implantologie, služby stomatologické kliniky, poradenství týkající se stomatologie, kosmetická stomatologie.

Třídy výrobků a služeb:
5, 10, 16, 21, 35, 41, 44

(730) **Stomatologické centrum 3Kameny s.r.o.**, Ostravská 743/34, Olomouc, Hodolany, 77900, CZ

(740) JUDr. Monika Ivan, Vídeňská 676/7, Olomouc, 77900

(210) **O-585030**

(220) 03.04.2023

(320) 03.04.2023

(540)

3 KAMENY

(593) Obrazová

(511) (5) farmaceutické výrobky vztahující se k zubnímu lékařství, hygienické výrobky pro stomatologické potřeby, náplasti pro stomatologii, obvazový materiál pro stomatologii, materiály pro plombování zubů a pro zubní otisky, dezinfekční přípravky pro stomatologii; (10) zubní přístroje a nástroje, chirurgické přístroje a nástroje, zařízení pro zubní lékařství, zubní implantáty, zubní protézy, zubní materiál na sešívání ran, aparáty na vyrovnání chrupu, čepy pro umělé zuby, chrániče zubů pro stomatologické účely, jednorázové profylaktické profily, zubní čepy, zubní můstky, zubní rovnátka, zubní korunky, pilíře na zubní kořeny, šrouby na zubní implantáty, ortodontická rovnátka, ortodontické gumičky, ortodontické nástroje, ortodontické pomůcky, ortodontické přístroje, ortodontické pryžové pásky, periodontální irigátory pro použití při ošetření zubů, stomatologické kořenové čepy; (16) tištěné a elektronické propagační materiály, psací potřeby a razítka, školící materiály s výjimkou přístrojů, hygienické papírové ubrousky; (21) zubní kartáčky a elektrické zubní kartáčky; (35) propagační činnost, reklama, obchodní administrativa, kancelářské práce; (41) školení a vzdělávání, výchova; (44) lékařské služby, stomatologické služby, služby dětské stomatologie, služby dentální hygieny, služby záchovné stomatologie, služby mikroskopické endodoncie, bělení zubů, služby fixní a snímatelné protetiky, služby implantologie, služby stomatologické kliniky, poradenství týkající se stomatologie, kosmetická stomatologie.

Třídy výrobků a služeb:
5, 10, 16, 21, 35, 41, 44

(730) **Stomatologické centrum 3Kameny s.r.o.**, Ostravská 743/34, Olomouc, Hodolany, 77900, CZ

(740) JUDr. Monika Ivan, Vídeňská 676/7, Olomouc, 77900

(210) **O-585034**

(220) 03.04.2023

(320) 03.04.2023

(540)

CIAO Bella Lounge

(592) Slovní

(511) (33) alkoholické nápoje – koktejly; (41) pořádání tanečních, pěveckých akcí (například kabaret), diskotéky.

Třídy výrobků a služeb:
33, 41

(730) **Easy Style s.r.o.**, Dlouhá 730/35, Praha 1, Staré Město, 11000, CZ

(210) **O-585040**

(220) 03.04.2023

(320) 03.04.2023

(540)

S Line

(592) Slovní

(511) (9) brýle, polarizační brýle, optické brýle, dětské brýle, korekční brýle.

Třídy výrobků a služeb:

9

(730) **SAGITTA Ltd., spol. s r.o.**, Železná 633/2, Brno, Horní Heršpice, 61900, CZ

(210) **O-585042**

(220) 04.04.2023

(320) 04.04.2023

(540)

CAFE CALMA

(592) Slovní

(511) (30) čaj, cukroví, čokoláda, dorty; (32) nealkoholické nápoje, ovocné šťávy; (43) pohostinská činnost, catering.

Třídy výrobků a služeb:

30, 32, 43

(730) **Nikolaevová Kristina Ing.**, Lodecká 2, Praha 1, 11000, CZ

(210) **O-585065**

(220) 05.04.2023

(320) 05.04.2023

(540)

SOLUTION ENERGY

(210) **O-585043**

(220) 04.04.2023

(320) 04.04.2023

(540) **OBAL, KTERÝ VŠECHNO PRODAL**

(592) Slovní

(511) (6) kovové nádoby a kovové výrobky určené pro přepravu a obalové materiály; (16) papír a lepenka, pytle a balicí a obalové materiály a materiály pro skladování z papíru, lepenky nebo z plastů; (35) propagace a reklama.

Třídy výrobků a služeb:

6, 16, 35

(730) **BLUE ARROW INTERNATIONAL, s.r.o.**, Dopraváků 749/3, Praha 8, Dolní Chabry, 18400, CZ

(740) **JUDr. Nikola Kubáková**, advokátka, Růžová 947/8, Praha 1, Nové Město, 11000

(593) Obrazová

(511) (9) baterie, akumulátory pro fotovoltaickou energii, přístroje a zařízení na akumulaci elektřiny, přístroje a zařízení na uchovávání elektrické energie, fotovoltaické články, fotovoltaické moduly, fotovoltaické měniče, fotovoltaické solární moduly, fotovoltaické zařízení na výrobu elektrické energie (fotovoltaické elektrárny), kalibrované fotovoltaické referenční články, fotoelektrické přístroje a zařízení pro výrobu elektřiny ze sluneční energie, fotovoltaické přístroje na přeměnu slunečního záření na elektrickou energii, solární baterie k použití v domácnost, solární baterie k průmyslovému použití, nabíječky solárních baterií, solární panely, solární akumulátory, akumulátorové skříně, baterie do vozidel, nabíječky baterií, nabíjecí stanice pro elektrická vozidla, přístroje pro zvýšení energetické účinnosti, elektrické akumulátory, akumulátorové skříně, baterie do vozidel, nabíječky baterií pro motorová vozidla, přístroje pro zvýšení energetické účinnosti, elektrické akumulátory, akumulátorové skříně, baterie do vozidel, nabíječky baterií, nabíjecí stanice pro elektrická vozidla, nepřerušitelný zdroj napájení přístrojů, nabíjecí elektrické akumulátory; (11) solární termální kolektory (vytápění), solární pece, tepelná čerpadla, tepelné akumulátory, tepelná čerpadla, ohřivače vody se vzduchovým tepelným čerpadlem, solární panely pro topení, solární zařízení na topné účely, solární termální kolektory, bazénová tepelná čerpadla, akumuláční topná tělesa, akumuláční bojler, tlakové zásobníky vody, průtokové ohřivače vody, ventilační (klimatizační) zařízení a přístroje, ventilační technika, ventilátory (klimatizační), ventilační jednotky do obytných prostor, větrací zařízení a systémy, okenní klimatizační přístroje, topná zařízení umístěná v oknech, klimatizační jednotky připevněné na okna, klimatizační přístroje, jednotky klimatizačního zařízení do obytných prostor, kombinovaná topná a klimatizační zařízení; (35) reklamní služby týkající se prodeje zboží, vedení, pořádání a organizování obchodních přehlídek a veletrhů k obchodním a reklamním účelům, příprava a pořádání marketingových akcí, služby v oblasti obchodní správy vztahující se k internetovému prodeji, organizování výstav a akcí k obchodním nebo reklamním účelům, merchandising, propagace výrobků a služeb jiných subjektů prostřednictvím reklamy na internetových stránkách, podpora prodeje výrobků a služeb jiných subjektů prostřednictvím propagačních akcí, propagace, reklama a marketing online webových stránek, pronájem prodejních stánků; (37) instalace a údržba fotovoltaických zařízení, montáž a údržba tepelných solárních zařízení, údržba a opravy zařízení pro solární vytápění, montáž, údržba a opravy tepelných čerpadel, poradenské služby pro instalaci elektráren, poradenské služby pro instalaci generátorů, instalace solárních panelů jakožto energetických systémů, nikoli pro obytné budovy, instalace fotovoltaických článků a modulů, instalace solárních panelů jakožto energetických systémů pro obytné budovy, opravy a údržba zařízení pro generování energie, údržba a opravy zařízení na solární energii, údržba, opravy a obnova fotovoltaických přístrojů a zařízení, opravy zařízení pro rozvod energie; (42) technické poradenství v souvislosti s opatřeními pro úsporu energie, poradenství v oblasti úspor energie, poskytování technického poradenství týkajícího se opatření vedoucích k úspoře energie, odborné poradenství vztahující se k zachování energie, inženýrské služby vztahující se k systémům dodávek energie, navrhování a vývoj systémů pro generování regenerativní energie, odborné poradenství

(210) **O-585061**

(220) 05.04.2023

(320) 05.04.2023

(540)

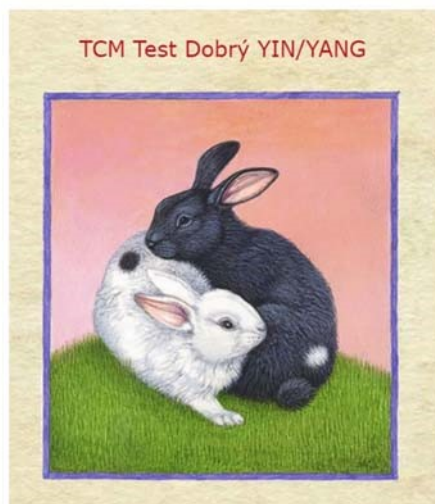

(593) Obrazová

(511) (44) léčebná poradenská činnost v oblasti zdravého životního stylu, výživy, diet, stravování a v oblasti využívání přírodních léčivých zdrojů, farmaceutické poradenství, testování stravovacích návyků (analýza výživy), zdravotního stavu a životního stylu pro léčebné účely.

Třídy výrobků a služeb:

44

(591) Barevná

(730) **TCM Herbs, s.r.o.**, U Černé věže 315/6, České Budějovice, České Budějovice 1, 37001, CZ

(740) **PatentCentrum Sedlák & Partners s.r.o.**, Okružní 2824, České Budějovice, České Budějovice 3, 37001

vztahující se k efektivnímu využívání energie v budovách. vědecké a technické služby a související výzkum a projektování, průmyslová analýza, průmyslový výzkum a průmyslový design, služby kontroly kvality a služby ověřování, navrhování a vývoj počítačového hardwaru a softwaru, navrhování technických stavebních systémů, inženýrské služby vztahující se k systémům dodávek energie, poradenské služby vztahující se k technickému designu, technologické poradenství, poradenství v oblasti úspor energie, poradenské služby vztahující se k energetické účinnosti, poskytování technického poradenství týkajícího se opatření vedoucích k úspoře energie, technologické služby, technologické poradenství, technologické návrhy, technologické služby a související navrhování, technologické poradenství v oblasti produkce a používání energie.

Třídy výrobků a služeb:

9, 11, 35, 37, 42

(591) Barevná

(730) **Solar Solution Energy, s.r.o.**, č. p. 80, Studeněves, 27379, CZ

(740) Bohemia Patent, Ing. Jana Vandělíková, Petrská 1136/12, Praha 1, Nové Město, 11000

(210) **O-585066**

(220) 05.04.2023

(320) 05.04.2023

(540)



(593) Obrazová

(511) (9) baterie, akumulátory pro fotovoltaickou energii, přístroje a zařízení na akumulaci elektřiny, přístroje a zařízení na uchovávání elektrické energie, fotovoltaické články, fotovoltaické moduly, fotovoltaické měniče, fotovoltaické solární moduly, fotovoltaické zařízení na výrobu elektrické energie (fotovoltaické elektrárny), kalibrované fotovoltaické referenční články, fotoelektrické přístroje a zařízení pro výrobu elektřiny ze sluneční energie, fotovoltaické přístroje na přeměnu slunečního záření na elektrickou energii, solární baterie k použití v domácnost, solární baterie k průmyslovému použití, nabíječky solárních baterií, solární panely, solární články, kolektory solární energie k výrobě elektrického proudu, soupravy solárních panelů, solární panely na výrobu elektřiny, solární desky, nabíjecí stanice pro elektrická vozidla, baterie do automobilů, nabíječky baterií pro motorová vozidla, přístroje pro zvýšení energetické účinnosti, elektrické akumulátory, akumulátorové skříně, baterie do vozidel, nabíječky baterií, nabíjecí stanice pro elektrická vozidla, nepřerušitelný zdroj napájení přístrojů, nabíjecí elektrické akumulátory; (11) solární termální kolektory (vytápění), solární pece, tepelná čerpadla, tepelné akumulátory, tepelná čerpadla, ohřívače vody se vzduchovým tepelným čerpadlem, solární panely pro topení, solární zařízení na topné účely, solární termální kolektory, bazénová tepelná čerpadla, akumulární topná tělesa, akumulární bojler, tlakové zásobníky vody, průtokové ohřívače vody, ventilační (klimatizační) zařízení a přístroje, ventilační technika, ventilátory (klimatizace), ventilační jednotky do obytných prostor, větrací zařízení a systémy, okenní klimatizační přístroje, topná zařízení umístěná v oknech, klimatizační jednotky připevněné na okna, klimatizační přístroje, jednotky klimatizačního zařízení do obytných prostor, kombinovaná topná a klimatizační zařízení; (35) reklamní služby týkající se prodeje zboží, vedení, pořádání a organizování obchodních přehlídek a veletrhů k obchodním a reklamním účelům, příprava a pořádání marketingových akcí,

služby v oblasti obchodní správy vztahující se k internetovému prodeji, organizování výstav a akcí k obchodním nebo reklamním účelům, merchandising, propagace výrobků a služeb jiných subjektů prostřednictvím reklamy na internetových stránkách, podpora prodeje výrobků a služeb jiných subjektů prostřednictvím propagačních akcí, propagace, reklama a marketing online webových stránek, pronájem prodejních stánků; (37) instalace a údržba fotovoltaických zařízení, montáž a údržba tepelných solárních zařízení, údržba a opravy zařízení pro solární vytápění, montáž, údržba a opravy tepelných čerpadel, poradenské služby pro instalaci elektráren, poradenské služby pro instalaci generátorů, instalace solárních panelů jakožto energetických systémů, nikoli pro obytné budovy, instalace fotovoltaických článků a modulů, instalace solárních panelů jakožto energetických systémů pro obytné budovy, opravy a údržba zařízení pro generování energie, údržba a opravy zařízení na solární energii, údržba, opravy a obnova fotovoltaických přístrojů a zařízení, opravy zařízení pro rozvod energie; (42) technické poradenství v souvislosti s opatřeními pro úsporu energie, poradenství v oblasti úspor energie, poskytování technického poradenství týkajícího se opatření vedoucích k úspoře energie, odborné poradenství vztahující se k zachování energie, inženýrské služby vztahující se k systémům dodávek energie, navrhování a vývoj systémů pro generování regenerativní energie, odborné poradenství vztahující se k efektivnímu využívání energie v budovách. vědecké a technické služby a související výzkum a projektování, průmyslová analýza, průmyslový výzkum a průmyslový design, služby kontroly kvality a služby ověřování, navrhování a vývoj počítačového hardwaru a softwaru, navrhování technických stavebních systémů, inženýrské služby vztahující se k technickému designu, technologické poradenství, poradenství v oblasti úspor energie, poradenské služby vztahující se k energetické účinnosti, poskytování technického poradenství týkajícího se opatření vedoucích k úspoře energie, technologické služby, technologické poradenství, technologické návrhy, technologické služby a související navrhování, technologické poradenství v oblasti produkce a používání energie.

Třídy výrobků a služeb:

9, 11, 35, 37, 42

(591) Barevná

(730) **Solar Solution Energy, s.r.o.**, č. p. 80, Studeněves, 27379, CZ

(740) Bohemia Patent, Ing. Jana Vandělíková, Petrská 1136/12, Praha 1, Nové Město, 11000

(210) **O-585070**

(220) 05.04.2023

(320) 05.04.2023

(540)



Studio
SAKURA

(593) Obrazová

(511) (44) masérské služby, masérské studio, masáže, sportovní masáže, hloubkové masáže, terapeutické shiatsu masáže.

Třídy výrobků a služeb:

44

(591) Barevná

(730) **Navrátilová Renata**, Sousední 285/21, Brno, Jehnice, 62100, CZ

(740) Doc. Ing. Jindřich Špaček CSc., Patentový zástupce, Svatopluka Čecha 1939/106a, Brno, Královo Pole, 61200

(210) **O-585101**
(220) 06.04.2023
(320) 06.04.2023
(540)



(593) Obrazová
(511) (16) tiskoviny všeho druhu jako sborníky, časopisy, periodika, noviny, knihy, plakáty, letáky, propagační materiály - v rámci této třídy, fotografie; (35) propagační činnost, reklama, pomoc při řízení obchodní činnosti, obchodní administrativa, kancelářské práce, reklamní akce za účelem charity a finančních sbírek, pořádání a organizace (reklamní a obchodní služby) charitativních kampaní, výstav, konferencí, prezentací, expozic, seminářů a obchodních a společenských událostí, sjednávání, organizace, propagace, provoz a řízení těchto akcí, vyhledávání sponzorů, reklamní kampaně; (36) pojištění, služby finanční, služby peněžní, služby nemovitostní, organizování finančních sbírek při kulturních akcích, získávání prostředků pro humanitární účely, organizování charitativní sbírky, organizace sbírek v rámci této třídy, finanční sponzorství, charitativní služby finančního rázu, finanční granty, vše v rámci této třídy, získávání a shromažďování finančních prostředků na dobročinné účely, shromažďování finančních prostředků pro nadační činnost, nadační činnost v oblasti finanční, poskytování finanční pomoci, financování projektů všeho druhu, finanční zabezpečení charitativních projektů, finanční podpora nadaných dětí a mladistvých, finanční podpora v oblasti kultury, vzdělávání a lidských práv, finanční podpora osob v tíživé sociální situaci, finanční podpora sociálních a zdravotně-sociálních služeb, správa finančních prostředků a kontrola jejich pohybu; (41) výchova, vzdělávání, zábava, sportovní a kulturní aktivity, vydavatelská a nakladatelská činnost, nadační a dobročinná činnost prostřednictvím výchovy, vzdělávání, umění, kultury, zábavy a sportu, organizování výstav a akcí v oblasti výchovy, vzdělávání, umění, kultury, zábavy a sportu, podpora rozvoje a rozšiřování všech forem umění prostřednictvím výchovy, vzdělávání, umění, kultury, zábavy a sportu, podpora rozvoje, rozšiřování a zvyšování úrovně vzdělanosti prostřednictvím výchovy, vzdělávání, umění, kultury, zábavy a sportu, podpora rozvoje občanské společnosti a ochrana lidských práv prostřednictvím výchovy, vzdělávání, umění, kultury, zábavy a sportu, organizace soutěží, her a loterií.

Třídy výrobků a služeb:
16, 35, 36, 41

(730) **ČEZ, a. s.**, Duhová 1444/2, Praha 4, Michle, 14000, CZ

(210) **O-585106**
(220) 06.04.2023
(320) 06.04.2023
(540)

Doremifun - Škola hudbou

(592) Slovní
(511) (9) digitální nahrávací média, hudební zvukové záznamy, multimediální záznamy, záznamy na nosičích, stahovatelné elektronické notové záznamy, audio a video záznamy; (16) vzdělávací publikace, notové zápisy; (41) vzdělávací služby poskytované dětem, vzdělávací služby, organizace kulturních představení, workshopy ke kulturním účelům, kulturní aktivity, zábavní, sportovní a kulturní aktivity, pořádání seminářů zaměřených na kulturní aktivity, vedení kulturních akcí.

Třídy výrobků a služeb:
9, 16, 41

(730) **MIFUN s.r.o.**, Vlnitá 486/16, Praha 4, Braník, 14700, CZ
(740) Mgr. Dora Boková, advokátka, Na Pankráci 1618/30, Praha 4, Nusle, 28201

(210) **O-585107**
(220) 06.04.2023
(320) 06.04.2023
(540)

Dětský sbor Mifun

(592) Slovní
(511) (9) digitální nahrávací média, hudební zvukové záznamy, multimediální záznamy, záznamy na nosičích, stahovatelné elektronické notové záznamy, audio a video záznamy; (16) vzdělávací publikace, notové zápisy; (41) vzdělávací služby poskytované dětem, vzdělávací služby, organizace kulturních představení, workshopy ke kulturním účelům, kulturní aktivity, zábavní, sportovní a kulturní aktivity, pořádání seminářů zaměřených na kulturní aktivity, vedení kulturních akcí.

Třídy výrobků a služeb:
9, 16, 41

(730) **MIFUN s.r.o.**, Vlnitá 486/16, Praha 4, Braník, 14700, CZ
(740) Mgr. Dora Boková, advokátka, Na Pankráci 1618/30, Praha 4, Nusle, 28201

(210) **O-585109**
(220) 06.04.2023
(320) 06.04.2023
(540)

Livelin

(592) Slovní
(511) (1) chemické přísady pro použití při výrobě kosmetiky, chemické látky pro použití v průmyslu a vědě, biologické přípravky pro použití v průmyslu a vědě; (5) farmaceutika, léčebné a veterinární přípravky, hygienické přípravky pro zdravotnické účely, dietetické potraviny a přípravky upravené pro léčebné a veterinární účely, potravinové doplňky pro lidskou spotřebu a zvířata, náplastí, obvazové materiály a krytí, dezinfekční přípravky; (44) lékařské služby, veterinární služby, péče o hygienu a krásu osob a zvířat, farmaceutické poradenství.

Třídy výrobků a služeb:
1, 5, 44

(730) **Algae Farm s.r.o.**, Hájecká 707, Příbram, Příbram II, 26101, CZ

(210) **O-585113**
(220) 06.04.2023
(320) 06.04.2023
(540)



(593) Obrazová
(511) (9) kancelářská, výpočetní, reprografická a telekomunikační technika všeho druhu v rámci této třídy, informační technologie a systémy (software) na všech druzích elektronických nosičů, vybavení pro zpracování informací pro počítače, přístroje a stroje pro záznam, přenos a reprodukci zvuku nebo obrazu, počítačový hardware a software, zvláště pro přístup do systémů sítě internet, elektronické databáze a databázové produkty, informace a

záznamy v elektronické podobě, informace a záznamy na nosiči, s výjimkou nosičů papírových ze třídy 16, informace, data, databáze a informační produkty na elektronických nosičích nebo i v elektronických, datových, informačních, počítačových a komunikačních sítích, související software a hardware, elektronické, datové, informační, komunikační nebo výpočetní sítě, včetně jednotlivých součástí a náhradních dílů obsažených ve třídě 9, elektronická periodika a knihy, fotovoltaické přístroje na přeměnu slunečního záření na elektrickou energii, elektrická zařízení, a to fotovoltaické a solární panely a moduly na výrobu elektrického proudu, fotovoltaická a solární zařízení spadající do této třídy, včetně měničů proudu, solární systémy pro výrobu elektrické energie; (11) přístroje a zařízení pro osvětlení, topení, ohřev a rozvod tekutin, zejména vody, výrobu páry, vaření, zařízení chladicí, zařízení pro sušení, ventilaci a klimatizaci, zařízení pro solární ohřev a jeho regulace, solární systémy v rámci této třídy, solární - termické kolektory pro ohřev vody a topení, regulační technika související s vytápěním, rozvodem plynu, vody, tepla a energie; (35) reklamní, inzertní, propagační činnost prostřednictvím jakéhokoliv média, prostřednictvím telefonní, datové, informační, elektronické, komunikační nebo počítačové sítě, poskytování informací a jiných informačních produktů komerčního nebo reklamního charakteru, komerční využití Internetu v oblastech komerčních internetových médií a vyhledávacích služeb, on-line a off-line inzerce, prezentace výrobků, zboží, služeb a uživatelských subjektů na stránkách v počítačové síti internet, systematizace informací do počítačových databází, marketing, průzkum trhu, obchodní administrativa, rozšiřování reklamy nebo inzerce, poskytování prostoru na síti pro sjednávání obchodních transakcí mezi třetími stranami při prodeji, nákupu a výměně zboží a služeb, pronájem míst na umístění inzercí nebo reklamy, služby řízení IT dat, zpracování, analýza a vyhodnocování obchodních dat počítačových databází, vše spadající do této třídy; (36) finanční služby pro zpracování plateb po síti, služby elektronických plateb; (37) výstavba, instalace, údržba a opravy tepelných čerpadel, fotovoltaických a solárních zařízení, odstraňování poruch a závad tepelných čerpadel a fotovoltaických zařízení, servis a rekonstrukce tepelných čerpadel, fotovoltaických systémů a solárních zařízení, instalace bateriových systémů, poskytování stavebních informací, poradenství a konzultace ve stavebnictví; (38) poskytování přístupu k webovým portálům, poskytování přístupu k datům prostřednictvím webových portálů, telekomunikační služby, služby v oblasti komunikační techniky spadající do této třídy, poskytování komunikačních služeb prostřednictvím celosvětové počítačové sítě internet, zprostředkování komunikace mezi třetími osobami pomocí sítě internet, provozování sítě LAN, provozování uzlu sítě internet; (42) poradenství, konzultace a znalecké posudky při projekci staveb, projekce staveb, projektová činnost a technické výpočty, projektová a inženýrská činnost ve stavebnictví, zejména projektování pozemkových úprav, projektování inženýrských sítí, projektování vzduchotechniky, vytápění, elektroinstalace, technického zabezpečení budov, rekonstrukce a revitalizace bytových domů, projekty energeticky úsporných staveb, projekty solárního vytápění, projekty solárních elektráren, konstruktérské práce v oblasti stavebnictví a strojrenství, energetický audit, posuzování energetické náročnosti budov, projekty s využitím alternativních zdrojů energie včetně tepelných čerpadel a solární energie, navrhování a vývoj fotovoltaických systémů, navrhování a vývoj softwaru pro ovládání, regulaci a monitorování solárních energetických systémů, inženýrské služby v oblasti energetických technologií.

Třídy výrobků a služeb:
9, 11, 35, 36, 37, 38, 42

(591) Barevná

(730) **Rafaj Luděk Ing.**, Ke Skalce 106, Fryšták, Vítová, 76316, CZ

(210) **O-585123**

(220) 06.04.2023

(320) 06.04.2023

(540)

PROSTALEN

(592) Slovní

(511) (5) léčiva, farmaceutické přípravky humánní, léčivé čaje, bylinkové čaje s léčebnými účinky, čaje s léčivými účinky, homeopatické přípravky, kapky, tablety a výtažky z bylinek pro lékařské účely, potravinové doplňky; (30) veškeré druhy čajů a nápoje z nich, káva a kávové náhražky; (32) nealkoholické nápoje.

Třídy výrobků a služeb:
5, 30, 32

(730) **Rafaj Luděk Ing.**, Ke Skalce 106, Fryšták, Vítová, 76316, CZ

(210) **O-585133**

(220) 06.04.2023

(320) 06.04.2023

(540)

designcheck.ai

(592) Slovní

(511) (35) marketing; (42) grafický design, software jako služba [saaS], konzultační služby v oboru software jako služba (SAAS), software jako služba [saaS] zaměřený na software pro hluboké učení, software jako služba [saaS] zaměřený na software pro strojové učení, software jako služba [saaS] zaměřený na software pro hluboké neuronové sítě.

Třídy výrobků a služeb:

35, 42

(730) **Solta Jan Ing.**, K dolům 2068/2, Praha 4, Modřany, 14300, CZ

(210) **O-585135**

(220) 06.04.2023

(320) 06.04.2023

(540)

Los Capolitos

(592) Slovní

(511) (29) chili con carne, guacamole, hotová jídla obsahující převážně zeleninu, hotová jídla z masa, hotové saláty (zeleninové, ovocné), polévky, zeleninové saláty; (30) burritos, hotová jídla na bázi rýže, chilli omáčka, chipsy taco, nachos (kukuřičné lupínky), omáčky [dochucovadla], pikantní omáčky, potravinová ochucovadla složená převážně z kečupu a salsa omáčky, quesadillas (plněné tortilly), tortillové chipsy, wrap (zavinutý sendvič); (32) limonády, nealkoholické nápoje, pivo; (35) obchodní poradenství vztahující se k franchisingu, podnikatelské poradenství týkající se franšíz restaurací, pomoc v oblasti obchodního řízení při provozování restaurací; (43) poskytování jídla a nápojů, restaurace rychlého občerstvení, restaurace s odnosem jídel s sebou, restaurační služby, služby mexických restaurací, zajišťování hromadného stravování (catering).

Třídy výrobků a služeb:

29, 30, 32, 35, 43

(730) **LC Master Franchise s.r.o.**, č. p. 579, Morávka, 73904, CZ

(740) **PatentEnter s.r.o.**, Koliště 1965/13a, Brno, Černá Pole, 60200

(210) **O-585136**

(220) 06.04.2023

(320) 06.04.2023

(540)

BSRR.CZ

(592) Slovní

(511) (5) léčiva, probiotické přípravky pro léčebné účely k zachování přirozené rovnováhy flóry v trávicím systému, probiotické doplňky, probiotické bakteriální preparáty pro lékařské použití; (42) výzkum v oblasti farmaceutik, poskytování lékařských a vědeckých výzkumných informací v oboru farmaceutik a klinických zkoušek, laboratorní výzkumné služby v oblasti farmaceutik.

Třídy výrobků a služeb:

5, 42

(730) **Banka stolice-Restore-Restart, z.ú.**, Vídeňská 800, Praha 4, Krč, 14000, CZ

(210) **O-585145**

(220) 08.04.2023

(320) 08.04.2023

(540)

RISE UP

(592) Slovní

(511) (44) kinezioterapeutické služby, lékařské služby, meditace (služby), aromaterapeutické služby, terapeutické služby, kosmetické poradenství, kosmetické ošetřování, kosmetické služby.

Třídy výrobků a služeb:

44

(730) **Petrásková Monika Mgr.**, Rybná 716/24, Praha 1, Staré Město, 11000, CZ

(210) **O-585259**
(220) 14.04.2023
(320) 14.04.2023
(540)

ANAMAPY

(592) Slovní
(511) (9) software všeho druhu, včetně softwaru speciálního; (37) instalační a servisní služby v oblasti počítačového hardwaru; (42) tvorba počítačového softwaru - programování počítačů, zhotovování softwaru všeho druhu na zakázku, výzkum, vývoj a projektování softwaru, pronájem softwaru, poradenství a konzultace v oblasti hardwaru a softwaru, instalační a servisní služby v oblasti počítačového softwaru

Třídy výrobků a služeb:
9, 37, 42

(730) ANAKAN s.r.o., Petržilkova 2565/23, Praha 5, Stodůlky, 15800, CZ

(210) **O-585260**
(220) 14.04.2023
(320) 14.04.2023
(540)

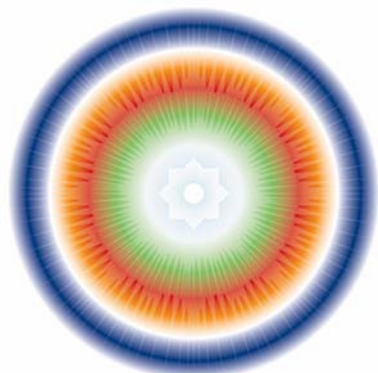

Škola shiatsu

(593) Obrazová
(511) (41) výchova, vzdělávání, zábava a sportovní činnost, služby v oblasti vzdělávání, zábavy a sportu, vydávání tiskovin vztahujících se ke vzdělávání; (44) masáže shiatsu, masáže a terapeutické shiatsu masáže, tradiční japonské masáže.

Třídy výrobků a služeb:
41, 44

(591) Barevná
(730) **Bartoš František PhDr., Ph.D.**, Hyacintová 3234/11, Praha 10, Záběhlice, 10600, CZ

Boháč Dalibor, Hyacintová 3234/11, Praha 10, Záběhlice, 10600, CZ

(740) Advokátní kancelář JUDr. Elena Kotorová, MBA, JUDr. Elena Kotorová MBA, Panská 892/1, Praha 1, Nové Město, 11000

(210) **O-585265**
(220) 14.04.2023
(320) 14.04.2023
(540)



(593) Obrazová
(511) (29) maso a masné výrobky, čerstvé maso, čerstvá krůta, čerstvá drůbež, hovězí maso, knedlíčky z drůbežního masa, kuře v omáče teriyaki, kuře, ryby, mořské plody (nikoliv živé), ryby, mořské plody a měkkýši, neživí, chlazené potraviny obsahující převážně ryby, korýši, neživí, krabí maso, krevety (neživé), losos, neživý, loupané krevety, mléčné výrobky a jejich náhražky, jedlé oleje a tuky, zpracované ovoce, houby a zelenina, ořechy a luštěniny, masové výtažky; (30) shao-mai (čínské knedlíčky), omáčka teriyaki, koncentrovaná omáčka, chilli omáčka, sójová omáčka, krevetová omáčka, ústřicová omáčka, sladkokyselá omáčka, pikantní omáčka, asijské nudle, nudle, instantní nudle, pohankové nudle, rýžové nudle, nudle (vermicelli), čínské nudle [nevařené], udon (japonské nudle), instantní čínské nudle, instantní nudle soba, chow mein (čínské nudle), skleněné nudle (harusame, nevařené), vermicelli (dlouhé vlasové nudle), rýže, loupaná rýže, celozrná rýže, rýže vermicelli, lepkavá rýže, obohacená rýže, čokoládová rýže, instantní rýže, rýže, tapioka, pochutiny na bázi rýže, mouka z lepkavé rýže, kvašená sladová rýže [koji], čaj z pražené hnědé rýže, mouka na výrobu knedlíků z lepkavé rýže, čínské nudle, čínské plněné knedlíčky, čínské koláčky štěstí, čínské rýžové nudle (bifun, nevařené), koření, potravinová koření, koření na pečení, marinády obsahující koření, příchutě a koření, jarní závitky, krevetové krecky, sůl, kořeněná sůl, ochucovadla, soli, chuťové přísady, ochucovadla a koření, ochucená fazolová pasta, fazolová pasta, fazolová pasta s pálivou chilli paprikou, pasta wasabi; (35) maloobchodní prodej masa, velkoobchodní prodej masa, velkoobchodní prodej piva, maloobchodní prodej čaju, maloobchodní prodej kaka, maloobchodní prodej piva, velkoobchodní prodej pečiva, velkoobchodní prodej čokolády, velkoobchodní prodej kávy, velkoobchodní prodej kaka, velkoobchodní prodej čajů, maloobchodní prodej čokolády, maloobchodní prodej kávy, velkoobchodní prodej nealkoholických nápojů, velkoobchodní prodej mléčných výrobků, maloobchodní prodej cukrářských výrobků, velkoobchodní prodej přípravků na výrobu nápojů, velkoobchodní prodej alkoholických nápojů s výjimkou piva.

Třídy výrobků a služeb:
29, 30, 35

(730) **Le Thi Lý**, Javorová 1002/20, Liberec, Liberec XIV-Ruprechtice, 46014, CZ

(740) Advokátní kancelář - Mgr. Petr Žižka, LL.M., Mgr. Petr Žižka LL.M., Sedláčkova 209/16, Plzeň, Vnitřní Město, 30100

(210) **O-585267**
(220) 14.04.2023
(320) 14.04.2023
(540)



(593) Obrazová
(511) (35) vedení účetnictví, účetnictví, pomoc v obchodní a podnikatelské činnosti, management a administrativní služby; (36) správa nemovitostí, správa majetku; (37) údržba nemovitostí, úklid nemovitostí.
Třídy výrobků a služeb:
35, 36, 37
(591) Barevná
(730) **KAIGL s.r.o.**, Štěpařská 1196/18, Praha 5, Hlubočepy, 15400, CZ

(210) **O-585278**
(220) 17.04.2023
(320) 17.04.2023
(540)



(593) Obrazová
(511) (16) papír a lepenka, tiskárenské výrobky, potřeby pro vazbu knih, fotografie, papírnické zboží a kancelářské potřeby s výjimkou nábytku, instruktážní a výukové materiály; (35) reklama, propagace; (41) vzdělávání, školení, sportovní a kulturní činnosti.
Třídy výrobků a služeb:
16, 35, 41
(591) Barevná
(730) **Křížková Ilona**, 1. máje 547, Třemošná, 33011, CZ
(740) Mgr. Bc. Zuzana Ságnerová, advokátka, Jáchymova 63/3, Praha 1, Josefov, 11000

(210) **O-585279**
(220) 17.04.2023
(320) 17.04.2023
(540)

Dětiketa - etiketa pro děti

(592) Slovní
(511) (16) papír a lepenka, tiskárenské výrobky, potřeby pro vazbu knih, fotografie, papírnické zboží a kancelářské potřeby s výjimkou nábytku, instruktážní a výukové materiály; (35) reklama, propagace; (41) vzdělávání, školení, sportovní a kulturní činnosti.
Třídy výrobků a služeb:
16, 35, 41
(730) **Křížková Ilona**, 1. máje 547, Třemošná, 33011, CZ
(740) Mgr. Bc. Zuzana Ságnerová, advokátka, Jáchymova 63/3, Praha 1, Josefov, 11000

(210) **O-585286**
(220) 17.04.2023
(320) 17.04.2023
(540)



(593) Obrazová
(511) (29) mléko, sýry a mléčné výrobky, jedlé oleje a tuky, máslo.
Třídy výrobků a služeb:
29
(591) Barevná
(730) **SAVENCIA SA**, Rue Rieussec 42, Viroflay, FR
(740) Kania, Sedlák, Smola, s.r.o., Mendlovo náměstí 907/1a, Brno, Staré Brno, 60300

(210) **O-585288**
(220) 17.04.2023
(320) 17.04.2023
(540)

TRUESTEEL FORGE YOURSELF

(592) Slovní
(511) (5) potravinové doplňky obsahující enzymy, potravinové doplňky pro lidskou potřebu, potravinové doplňky pro zvířata, potravinové doplňky s kosmetickým účinkem, potravinové doplňky z acai prášku, potravinové doplňky z droždí, potravinové doplňky z glukózy, potravinové doplňky z lecitinu, potravinové doplňky z lněného oleje, potravinové doplňky z lněných semínek, potravinové doplňky z mateří kašičky, potravinové doplňky z pивovarských kvasnic, potravinové doplňky z propolisu, potravinové doplňky z pšeničných klíčků, potravinové doplňky z pylu, potravinové doplňky ze syrovátkového proteinu, proteinové doplňky pro zvířata, proteinové potravinové doplňky, bílkovinné potravinové doplňky, proteinové potraviny pro léčebné účely, rybí tuk, vitamínové přípravky, výživové doplňky; (25) spodní prádlo (kromě koženého), spodní prádlo absorbující pot, dámská přiléhavá tílka (bodice), sportovní tílka, obuv včetně sportovní obuvi, cyklistické rukavice (kromě kožených), pokrývky hlavy, čelenky, kšilty, dámské šaty, gymnastické oděvy, kalhoty (kromě kožených), kalhoty kratší délky (kromě kožených), kapuce (kromě kožené), kimona, kompresní trika, košile, latexové oděvy, legíny, nákrčníky, náprsenky, návleky na kotníky a lýtka (psí dečky) (kromě kožených),

návleky na nohy (kromě kožených), nepromokavé oděvy (kromě kožených), obleky na judo, obleky na karate, oděvy, oděvy pro cyklisty (kromě kožených), ponožky, ponožky absorbující pot, pulovry, punčochové kalhoty, rukavice (kromě kožených), sportovní dresy (kromě kožených), sukně (kromě kožených), svetry, trička, trikoty, vesty, vyšíváné oděvy (kromě kožených); (27) podlahové krytiny, podložky na jógu, podložky tatami, protiskluzové podložky, umělé trávníky, gymnastické žíněnky, žíněnky do tělocvičny; (28) boxerské rukavice, boxovací pytle, břišní pásy na cvičení, cvičební závaží, vzpěračské činky, elektrické přilnavé břišní pásy na cvičení, na stimulaci svalu, gymnastická nářadí, chrániče holení [sportovní potřeby], kolenní chrániče [sportovní potřeby], loketní chrániče [sportovní potřeby], kolečkové brusle, kombinézy na elektrickou stimulaci svalu pro sport, ochranné vycpávky [jako součást sportovní výstroje], obruče na cvičení se zabudovanými měřicími snímači, pátky [sportovní náčiní], posilovací stroje, posilovače prsních svalů (expandéry), přístroje na tělesná cvičení, rehabilitační stroje, sáně [sportovní náčiní], stacionární kola na cvičení, trenažéry na cvičení, vzpěračské pásy [sportovní výstroj], zátěžové vesty pro účely fyzického tréninku, závěsy na jógu, značkovací kužely pro sporty; (32) energetické nápoje, izotonické nápoje, nápoje ze syrovátky, nápoje pro sportovce obohacené proteiny; (41) gymnastický výcvik, školení v oblasti sportovních činností a sportovního vybavení, organizování elektronických sportovních soutěží, pořádání a vedení

seminářů v oblasti sportovních činností a sportovního vybavení, pořádání a vedení sportovních akcí, pořádání a vedení osobních vzdělávacích fór, pořádání sportovních soutěží, poskytování vzdělávacích zkoušek v oblasti sportovních činností a sportovního vybavení pro certifikační účely, poskytování on-line elektronických publikací v oblasti sportovních činností a sportovního vybavení, poskytování on-line videí v oblasti sportovních činností a sportovního vybavení, poskytování informací v oblasti rekreačních aktivit, pronájem sportoviště, provozování sportovních zařízení, předávání obchodních znalostí a obchodního know-how, půjčování sportovního vybavení, služby klubu zdraví [zdravotní a kondiční cvičení], služby osobního trenéra [kondiční trénink], služby v oblasti hodnocení fyzické kondice pro tréninkové účely, sportovní tábory, tělesná výchova, vedení kurzu kondičního cvičení.

Třídy výrobků a služeb:
5, 25, 27, 28, 32, 41

- (730) **StrongGear s.r.o.**, Rybná 716/24, Praha 1, Staré Město, 11000, CZ
(740) JUDr. Petr Voříšek Ph.D. LL.M., advokát, Přístavní 321/14, Praha 7, Holešovice, 17000
-

Zamítnuté a částečně odmítnuté/zamítnuté přihlášky ochranných známek po zveřejnění

Zjistí-li Úřad v průběhu řízení o námitkách, že přihlašovaná ochranná známka nespĺňuje podmínky pro zápis, přihlášku zamítne. Zjistí-li, že přihlašovaná ochranná známka nespĺňuje podmínky pro zápis jen pro některé výrobky nebo služby, přihlášku odmítne/zamítne v rozsahu výrobků nebo služeb, pro které přihláška nespĺňuje podmínky zápisu. S ohledem na tuto skutečnost, obsahuje tato kapitola údaje o rozhodnutích o zamítnutí přihlášky ochranné známky v celém nebo částečném rozsahu na základě ustanovení § 26 zákona č. 441/2003 Sb.

Údaje o výsledku rozhodnutí (zamítnutí přihlášky, částečné odmítnutí/zamítnutí přihlášky) jsou uvedeny jako datum právní moci rozhodnutí/výsledek rozhodnutí.

(210) **O-560718**

(540)



(593) Obrazová

26.04.2023/NABYTÍ P.M. - ČÁSTEČNÉ ZAMÍTNUTÍ PŘIHL. PO
ZVEŘ.

Zamítnuté námitky týkající se ochranných známek

V průběhu řízení o námitkách může být Úřadem zjištěno, že přihlašovaná ochranná známka, která byla zveřejněna ve Věstníku, nezasahuje do zákonem chráněných starších práv třetích osob, tzv. namítajících, uvedených v ustanovení § 7 zákona č. 441/2003 Sb., a proto Úřad námitky zamítne. Údaje o rozhodnutích o zamítnutí námitek na základě ustanovení § 26 zákona č. 441/2003 Sb. jsou obsaženy v této kapitole.

(210) **O-564002**

(540)

Theodora

(592) Slovní

25.04.2023/ NABYTÍ P.M. – ZAMÍTNUTÍ NÁMITEK

Přehled zápisů ochranných známek bez změny ve vztahu ke zveřejněným přihláškám

Kapitola obsahuje údaje o ochranných známkách zapsaných na základě ustanovení § 28 odst. 1 zákona č. 441/2003 Sb., u kterých nedošlo ke změně údajů oproti zveřejněné přihlášce ochranné známky.

Číselný přehled (111)											
396485	396486	396487	396491	396492	396493	396495	396496	396497	396498	396499	396500
396501	396502	396503	396504	396505	396506	396507	396508	396509	396510	396511	396512
396513	396514	396515	396516	396517	396518	396519	396520	396521	396522	396523	396524
396525	396526	396527	396528	396529	396530	396531	396532	396533	396534	396535	396536
396537	396538	396539	396540	396541	396542	396543	396544	396545	396546	396547	396548
396549	396550	396551	396552	396553	396554	396555	396556	396557	396558	396559	396560
396561	396562	396563	396564	396565	396566	396567	396568	396569	396570	396571	396572
396573	396574	396575	396576	396577	396578	396579	396580	396581	396582	396583	396584
396585	396586	396587	396588	396589	396590	396591	396592	396593	396594	396595	396596
396597	396598	396599	396600	396601	396602	396603	396604	396605	396606	396607	396608
396609	396610	396611	396612	396613	396614	396615	396616	396617	396618	396619	396620

Zápisy ochranných známek bez změny ve vztahu ke zveřejněným přihláškám

- (111) **396485**
(220) 26.08.2019
(320) 26.02.2019
(442) 10.06.2020
(151) 26.04.2023
(730) **Spectrum Cannabis Canada Ltd.**, 1 Hershey Drive, Smiths Falls, Ontario, K7A 0A8, CA
(740) PATENTSERVIS Praha a.s., Na Podkovce 281/10, Praha 4, Podolí, 14700
(210) O-558041
(511) (41) lékařské vzdělávání v oblasti léčivého konopí, lékařské vzdělávání v oblasti konopí pro léčebné účely, lékařské vzdělávání v oblasti léčiv a doplňků zdravé výživy; (44) poskytování lékařských informací o léčení pacientů v oblasti léčebného konopí, lékařské poradenství v oblasti léčebného konopí, poskytování lékařských informací v oblasti léčebné marihuany, marihuany, konopí, konopných vláken, kanabidiolu a kanabinoidů prostřednictvím webových stránek, lékařské vzdělávání v oblasti léčiv a doplňků zdravé výživy, lékařské poradenství v oblasti přírodní zdravé výživy a nutraceutik, poskytování informací v oblasti konopí pro léčebné účely prostřednictvím webových stran.
Třídy výrobků a služeb:
41, 44

(540) **SPECTRUM THERAPEUTICS**

(592) Slovní

- (111) **396486**
(220) 29.01.2020
(320) 29.01.2020
(442) 25.03.2020
(151) 26.04.2023
(730) **Jarolím Jakub Bc.**, U Rajske zahrady 965/6, Praha 3, Žižkov, 13000, CZ
(740) Mgr. Tomáš Cimbota, advokát, Horní náměstí 365/7, Olomouc, 77900
(210) O-561397
(511) (18) aktovky, malá cestovní zavazadla, batohy, cestovní soupravy (kožené), cestovní tašky, dámské peněženky, imitace kůže, kabelky, klíčenky, kožené etikety, kožené popruhy, kožené popruhy na nošení přes rameno (pro kabelky, tašky), kožené řemeny, kožené řemínky, kožené tkaníčky, koženka, pouzdra na klíče, pouzdra na platební karty, pouzdra na vizitky, pouzdra z kůže nebo kožené lepenky, rámy kabelek, řemeny z kůže (sedlářské výrobky), sedlářské výrobky, školní aktovky, školní tašky, tašky, visáčky na zavazadla, vizitkáře, vizitkovníky; (25) opasky (oděvy), pásky (oděvy).
Třídy výrobků a služeb:
18, 25

(540)



(593) Obrazová

- (111) **396487**
(220) 21.10.2020
(320) 21.10.2020
(442) 25.11.2020
(151) 26.04.2023
(730) **Sweety s.r.o.**, K Vodojemu 264, Tmaň, 26721, CZ
(740) zaeRkováno s.r.o., Vršovické náměstí 111/2, Praha 10, Vršovice, 10100
(210) O-567418
(511) (30) cukrovinky, oplatky, sušenky, jemné pečivo, trvanlivé pečivo, čokoláda, marshmallows, pečivo obsahující krém, sušenky obsahující krém, oplatky s polevou, slané sušenky, kreky, polomáčené sušenky, polomáčené oplatky, trubičky, sladké pečivo, sušenky s ovocnou příchutí, sušenky s

čokoládovou polevou, moučník z piškotového těsta, kukuřičné trubičky plněné krémem.

Třídy výrobků a služeb:
30

(540)

My Mollyday

(592) Slovní

- (111) **396491**
(220) 04.12.2021
(320) 04.12.2021
(442) 18.01.2023
(151) 26.04.2023
(730) **Filosofický ústav AV ČR, v. v. i.**, Jilská 361/1, Praha 1 - Staré Město, 11000, CZ
(210) O-576275
(511) (16) papír a lepenka, potřeby pro vazbu knih, fotografie, papírnické zboží a kancelářské potřeby s výjimkou nábytku, lepidla pro kancelářské potřeby nebo pro domácnost, potřeby pro rýsování a kreslení a potřeby pro umělec, malířské štětce, instruktážní a výukové materiály, plastové archy, fólie a sáčky pro balení a obaly, tiskařské typy, štočky; (35) reklama, propagace, řízení, organizace a administrativa obchodní činnosti, kancelářské práce; (40) zpracování materiálů a to recyklace odpadu, čištění vzduchu a úprava vody, tiskařské služby, konzervování potravin a nápojů; (41) zábava, sportovní a kulturní činnosti; (42) vědecké a technické služby a související výzkum a projektování, průmyslová analýza, průmyslový výzkum a průmyslový design, kontrola kvality, služby ověřování, navrhování a vývoj počítačového hardwaru a softwaru.

Třídy výrobků a služeb:
16, 35, 40, 41, 42

(540)

Filosofia

(592) Slovní

- (111) **396492**
(220) 16.02.2022
(320) 16.02.2022
(442) 18.01.2023
(151) 26.04.2023
(730) **Vítek Jiří**, Řešovská 519/1, Praha 8, Bohnice, 18100, CZ
(210) O-577603
(511) (3) mýdla, koupelová mýdla, parfémovaná mýdla, tekutá mýdla, suchá mýdla, deodoranční mýdla, toaletní mýdla, antiperspirační mýdla, obličejová mýdla, kostky mýdla, mýdla lufa, šampony, šampony - kondicionéry, neléčivé šampony, tělové šampony, suché šampony, automobilové šampony, dětské šampony, tuhé šampony, zvláčňující šampony, šampony na vlasy, neléčivé krémy, podkladové krémy, pleťové krémy, čistící krémy, parfémované krémy, depilační krémy, denní krémy, leštičí krémy, krémy na holení, vody po holení, gely po holení, balzámy na holení, balzámy po holení, kamenec po holení, spreje na holení, krémy po holení, deodoranty proti pocení, kosmetika, pleťová kosmetika, neléčivá kosmetika, podkladová kosmetika, dekorativní kosmetika, vlasová kosmetika, korektory (kosmetika), tonika (kosmetika), pleťové masky (kosmetika), kosmetika pro zvířata, parfémy, mýdlové parfémy, tuhé parfémy; (9) hasicí deky, hasicí přístroje, hasičské vozy, hasičská vozidla, hasičské čluny, hasičské tlumnice, hasicí zařízení, hasicí systémy, ochranná a bezpečnostní prostředky, bezpečnostní, zabezpečovací, ochranná a signalizační zařízení, ochranná obuv; (18) batohy, batohy (ruksaky), školní batohy, turistické batohy, batohy pro horolezce, malé batohy/ruksaky, batohy na kolečkách; (25) oděvy, oděvy nepromokavé, šátky (oděvy), svrchní oděvy, konfekční oděvy, plетенé oděvy, rukávniky (oděvy), topy (oděvy), cvičební oděvy, plážové oděvy, lyžařské oděvy, gymnastické oděvy, sportovní košile, sportovní svetry, sportovní oděvy, sportovní bundy, obuv, cyklistická obuv, volejbalová obuv, turistická obuv, basketbalová obuv, běžecká obuv, vycházková obuv, lyžařská obuv, tenisová obuv, atletická obuv, společenská obuv, nazouvací obuv, ragbyová obuv, hokejová obuv, sportovní čepice a klobouky; (28) sportovní hry, sportovní vybavení (hračky), vybavení pro sportovní trénink, sportovní potřeby a vybavení; (30) cereální tyčinky a energetické tyčinky, sušenky, oplatky, čokoládové sušenky, suchary, chlebové sušenky, slané sušenky, rýžové sušenky, sušenky s ovocem, sušenky jako předkrm, cibulové nebo sýrové sušenky,

ovesné sušenky pro lidskou spotřebu; (32) energetické nápoje obsahující kofein, energetické nápoje (k jiným než lékařským účelům); (35) pořádání veletrhů pro reklamní nebo obchodní účely, maloobchodní prodej sportovního vybavení, velkoobchodní prodej sportovního vybavení.

Třídy výrobků a služeb:

3, 9, 18, 25, 28, 30, 32, 35

(540)

IRON FIREMAN

(592) Slovní

(111) **396493**

(220) 25.03.2022

(320) 25.03.2022

(442) 18.01.2023

(151) 26.04.2023

(730) **Zollmann Benjamin Mgr.**, Nerudova 253/11, Praha 1, Malá Strana, 11800, CZ

(210) O-578331

(511) (35) obchodní poradenské služby a informace pro spotřebitele, pomoc v obchodní a podnikatelské činnosti, management a administrativní služby; (36) služby nemovitostní (realitní služby); (39) balení a skladování zboží, doprava a přeprava, informační, poradenské a rezervační služby v oblasti dopravy; (41) překladatelské a tlumočnické služby, služby v oblasti vzdělávání, zábavy a sportu, vzdělávací a školicí služby; (43) dočasné ubytování (služby), informace o dočasném ubytování, poradenské a rezervační služby týkající se dočasného ubytování, pronájem nábytku, povlečení a vybavení k poskytování jídla a nápojů; (45) právní služby.

Třídy výrobků a služeb:

35, 36, 39, 41, 43, 45

(540)

Brantex

(592) Slovní

(111) **396495**

(220) 20.06.2022

(320) 20.06.2022

(442) 18.01.2023

(151) 26.04.2023

(730) **Slast s.r.o.**, Zelný trh 293/10, Brno, Brno-město, 60200, CZ

(210) O-579939

(511) (33) alkoholické nápoje (s výjimkou piva), koktejly.

Třídy výrobků a služeb:

33

(540)

Úplně Všude

(592) Slovní

(111) **396496**

(220) 23.06.2022

(320) 13.01.2022

(442) 18.01.2023

(151) 26.04.2023

(730) **Louis Vuitton Malletier**, 2 Rue du Pont Neuf, 75001 Paris, FR

(740) Čermák a spol., JUDr. Karel Čermák Ph.D. LL.M., advokát, Elišky

Peškové 735/15, Praha 5, Smíchov, 15000

(210) O-580035

(511) (9) počítačové soubory obsahující virtuální zboží, místa nebo postavy pro použití on-line a v prostředí virtuální, rozšířené nebo smíšené reality s možností stažení, digitální sběratelské předměty a nezaměnitelné tokeny pro použití on-line a v prostředí virtuální, rozšířené nebo smíšené reality, herní software pro virtuální, rozšířenou nebo smíšenou realitu s možností stažení, počítačový software pro obchodování, výměnu, sdílení, prohlížení, ukládání anebo správu virtuálního zboží, míst nebo postav, digitálních sběratelských předmětů a nezaměnitelných tokenů s možností stažení, počítačový software s možností stažení, obsahující virtuální zboží, místa nebo postavy, digitální sběratelské předměty a nezaměnitelné tokeny, mobilní aplikace pro obchodování, prohlížení, ukládání anebo správu virtuálního zboží, míst nebo postav, digitálních sběratelských předmětů a nezaměnitelných tokenů s možností stažení, hardwarová peněženka s virtuálním zbožím, místy nebo postavami, digitálními sběratelskými

předměty a nezaměnitelnými tokeny, náhlavní souprava pro virtuální, rozšířenou nebo smíšenou realitu, herní software pro virtuální, rozšířenou nebo smíšenou realitu ke stažení, software pro elektronické hry ke stažení, software pro virtuální, rozšířenou nebo smíšenou realitu ke stažení, software pro vytváření, produkci, úpravu, obchodování, výměnu a sdílení animovaných nebo neanimovaných obrázků, videí, textů a zvukového obsahu v on-line nebo off-line prostředí virtuální, rozšířené nebo smíšené reality s možností stažení, software pro vytváření sociálních sítí a interakci s on-line komunitami anebo v prostředí virtuální, rozšířené nebo smíšené reality s možností stažení, software pro přístup k multimediálnímu zábavnímu obsahu s možností stažení, počítačový software pro zpřístupnění prostředí virtuální, rozšířené nebo smíšené reality s možností stažení, software pro tvorbu, výrobu, úpravu, přístup, prohlížení, užívání, obchodování, výměnu, sdílení animovaných a neanimovaných digitálních vizualizací virtuálního zboží, jmenovitě hodinek, šperků, brýlí, parfémů, kosmetiky, sportovních potřeb, nádobí, dekorativních předmětů, svíček, tašek, zavazadel, oblečení, obuvi, pokrývek hlavy, doplňků, nábytku, uměleckých děl, postav, avatárů, míst, digitálních překryvů a skinů v on-line nebo off-line prostředí virtuální, rozšířené nebo smíšené reality s možností stažení, kryptografické klíče s možností stažení k získávání a utrácení kryptoměny, hardwarové peněženky, brýle a čočky pro virtuální, rozšířenou nebo smíšenou realitu, 3d brýle, chytré brýle, software a počítačové platformy pro přístup, nákup, pronájem, sdílení, výměnu, vytváření, prohlížení, správu, provozování, používání a interakci s virtuálním zbožím, místy nebo postavami, digitálními sběratelskými předměty nebo nezaměnitelnými tokeny v on-line nebo off-line prostředí virtuální, rozšířené nebo smíšené reality s možností stažení, bezpečnostní tokeny (šifrovací zařízení), rukavice vybavené senzory, rukavice pro virtuální realitu, hologramy, holografické obrázky, holografické fólie, holografické tisky, holografické obrazovky, chytré hodinky (právo přednosti ke dni 23. 6. 2022), počítačový software, software pro hrani elektronických her ke stažení, počítačový software s možností stažení pro řízení transakcí využívajících technologii blockchain, aplikace ke stažení pro použití s mobilními zařízeními, nezaměnitelné tokeny a další aplikační tokeny (právo přednosti ke dni 13. 1. 2022); (35) služby maloobchodního prodeje virtuálního zboží, digitálních sběratelských předmětů, konkrétně hodinek, šperků, přívěsků na klíče, brýlí, parfémů, kosmetiky, sportovních potřeb, stolního nádobí, dekoračních předmětů, svíček, tašek, zavazadel, oděvu, obuvi, pokrývek hlavy, nábytku, tiskovin, psacích potřeb, knih, her a hraček, přístrojů a nástrojů pro záznam, přenos, reprodukci nebo pracování zvuku nebo obrazu, potravin, nápojů, uměleckých děl, digitálních postav, digitálních avatárů, digitálních překryvů a skinů nebo digitálních míst, online ve virtuální, rozšířené nebo smíšené realitě, služby v oblasti maloobchodního prodeje nezaměnitelných tokenů ověřujících pravost hodinek, šperků, přívěsků na klíče, brýlí, parfémů, kosmetiky, sportovních potřeb, stolního nádobí, dekoračních předmětů, svíček, tašek, zavazadel, oděvu, obuvi, pokrývek hlavy, nábytku, tiskovin, psacích potřeb, knih, her a hraček, přístrojů a nástrojů pro záznam, přenos, reprodukci nebo pracování zvuku nebo obrazu, potravin, nápojů, uměleckých děl, digitálních postav, digitálních avatárů, digitálních překryvů a skinů nebo digitálních míst na fyzických místech, online maloobchodní služby s fyzickým zbožím, konkrétně hodinkami, šperky, přívěsky na klíče, brýlemi, parfémy, kosmetikou, sportovními potřebami, nádobím, dekorativními předměty, svíčkami, taškami, zavazadly, oděvy, obuví, pokrývkami hlavy, nábytkem, tiskovinami, psacími potřebami, knihami, hrami a hračkami, přístroji a nástroji pro záznam, přenos, reprodukci nebo pracování zvuku nebo obrazu, potravinami a nápoji, uměleckými díly v online nebo off-line prostředí virtuální, rozšířené nebo smíšené realitě, maloobchodní služby s fyzickým zbožím, a to hodinkami, šperky, přívěsky na klíče, brýlemi, parfémy, kosmetikou, sportovními potřebami, nádobím, dekorativními předměty, svíčkami, taškami, zavazadly, oděvy, obuví, pokrývkami hlavy, nábytkem, tiskovinami, psacími potřebami, knihami, hrami a hračkami, přístroji a nástroji pro záznam, přenos, reprodukci nebo pracování zvuku nebo obrazu, potravinami a nápoji, uměleckými díly na fyzických místech, poskytování on-line nebo off-line tržiště pro kupující, pronajímatele, nájemce a prodejce virtuálního zboží, míst nebo postav, digitálních sběratelských předmětů a nezaměnitelných tokenů, poskytování tržiště v on-line nebo off-line prostředí virtuální, rozšířené nebo smíšené reality pro kupující, nájemce, pronajímatele a prodejce fyzického zboží nebo míst, propagace a reklama virtuálního zboží, míst nebo postav, digitálních sběratelských předmětů a nezaměnitelných tokenů, aukční služby týkající se virtuálního zboží, míst nebo postav, digitálních sběratelských předmětů a nezaměnitelných tokenů, pořádání a provádění akcí pro komerční, propagační nebo reklamní účely v souvislosti s virtuálním zbožím, místy nebo postavami, digitálními sběratelskými předměty a nezaměnitelnými tokeny, organizování a pořádání veletrhů, módních přehlídek a výstav v on-line nebo off-line

prostředí virtuální, rozšířené nebo smíšené reality pro komerční nebo reklamní účely, správa spotřebitelských věrnostních programů; (36) finanční služby týkající se virtuálního zboží, míst nebo postav, digitálních sběratelských předmětů a nezaměnitelných tokenů, peněžní záležitosti týkající se virtuálního zboží, míst nebo postav, digitálních sběratelských předmětů a nezaměnitelných tokenů, získávání finančních prostředků a finanční sponzorování týkajících se virtuálního zboží, míst nebo postav, digitálních sběratelských předmětů a nezaměnitelných tokenů; (41) zábavní služby poskytované on-line a off-line, jmenovitě poskytování on-line virtuálního zboží, míst nebo postav, digitálních sběratelských předmětů a nezaměnitelných tokenů, zábavní služby, jmenovitě poskytování on-line her, v nichž hráči mohou vyhrát virtuální zboží, místa nebo postavy, digitální sběratelské předměty a nezaměnitelné tokeny, digitální tokeny nebo aplikační tokeny, pořádání, příprava, produkce a hostování společenských zábavních akcí, sympozií, konferencí, kongresů v on-line nebo off-line prostředí virtuální, rozšířené nebo smíšené reality, pořádání, příprava a produkce estrád a módních přehlídek v prostředí virtuální, rozšířené nebo smíšené reality, až už on-line nebo ne, pro zábavní účely, pořádání veletrhů a výstav v prostředí virtuální, rozšířené nebo smíšené reality, ať už on-line nebo ne, pro kulturní nebo vzdělávací účely, poskytování a vedení prohlídek v on-line nebo off-line prostředí virtuální, rozšířené nebo smíšené reality pro kulturní nebo vzdělávací účely; (42) poskytování softwaru pro řízení transakcí využívajících technologii blockchain bez možnosti stažení, poskytování počítačového softwaru zaměřeného na virtuální zboží, místa nebo postavy, digitální sběratelské předměty a nezaměnitelné tokeny bez možnosti stažení, elektronické úložné virtuálního zboží, míst nebo postav, digitálních sběratelských předmětů a nezaměnitelných tokenů, služby cloud computingu, které hostují software pro obchodování, prohlížení, řízení anebo ověřování virtuálního zboží, míst nebo postav, digitálních sběratelských předmětů a nezaměnitelných tokenů, poskytování softwaru bez možnosti stažení pro tvorbu, výrobu, úpravu, přístup, prohlížení, užívání, obchodování, výměnu, sdílení animovaných a neanimovaných digitálních vizualizací virtuálního zboží, jmenovitě hodinek, šperků, brýlí, parfémů, kosmetiky, sportovních potřeb, nádobí, dekorativních předmětů, svíček, tašek, zavazadel, oblečení, obuvi, pokrývek hlavy, doplňků, nábytku, uměleckých děl, postav, avatarů, míst, digitálních překryvů a skinů v on-line nebo off-line prostředí virtuální, rozšířené nebo smíšené reality, poskytování softwaru bez možnosti stažení nebo platform, které umožňují uživatelům přístup, nákup, pronájem, sdílení, obchodování, tvorbu, prohlížení, řízení, užívání a interakci s virtuálním zbožím, místy nebo postavami, digitálními sběratelskými předměty a nezaměnitelnými tokeny, poskytování počítačového softwaru pro přístup, tvorbu, výrobu, úpravu, prohlížení, užívání, obchodování, výměnu, sdílení, řízení v on-line nebo off-line prostředí virtuální, rozšířené nebo smíšené reality bez možnosti stažení, poskytování online herního softwaru pro virtuální, rozšířenou nebo smíšenou realitu ke stažení, poskytování online softwaru pro elektronické hry ke stažení (právo přednosti ke dni 23. 6. 2022), služby ověřování, navrhování a vývoj počítačového hardwaru a softwaru (právo přednosti ke dni 13. 1. 2022).

Třídy výrobků a služeb:
9, 35, 36, 41, 42

(540)

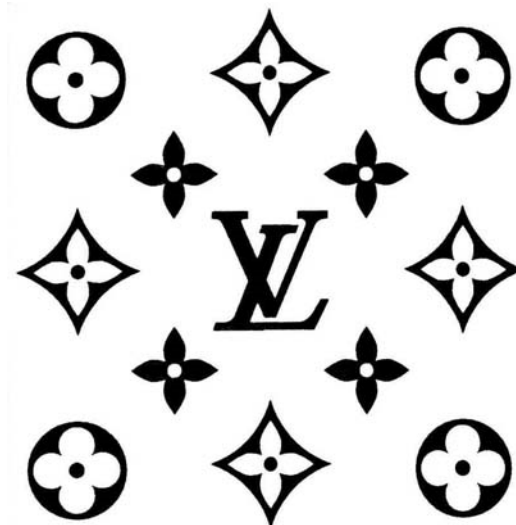

(593) Obrazová

- (111) **396497**
(220) 30.06.2022
(320) 30.06.2022
(442) 18.01.2023
(151) 26.04.2023
(730) **LETky, z. s.**, Formanova 555/17, Čáslav, Čáslav-Nové Město, 28601, CZ
(210) O-580134
(591) Barevná
(511) (35) služby zpracování a psaní reklamních textů, výroba reklamních materiálů; (41) tvorba (psaní) podcastů, psaní textů a vydávání textů (s výjimkou textů reklamních), elektronické vydávání textů a tiskárenských výrobků na internetu, s výjimkou vydávání reklamních textů, vydávání tiskárenských výrobků, s výjimkou reklamních textů, v elektronické podobě, příprava a výroba televizních a rozhlasových programů, služby vydávání knižních průvodců, organizování prohlídek s průvodcem, služby fotografa, tvorba naučných stezek (vzdělávání), výroba tematického obrazového materiálu (fotky, ilustrace, koláže); (42) design a vývoj softwaru, vizuální návrh, grafický design, design a grafický design pro tvorbu webových stránek, návrh webových stránek, tvorba, navrhování a údržba webových stránek, umělecký design, ilustrace (návrhy).
Třídy výrobků a služeb:
35, 41, 42

(540)



(593) Obrazová

- (111) **396498**
(220) 12.07.2022
(320) 12.07.2022
(442) 18.01.2023

(151) 26.04.2023

(730) **Korálky.cz s.r.o.**, Třebohostická 564/9, Praha 10, Strašnice, 10000, CZ

(740) Jindyne s.r.o., U Statku 77, Mnichovo Hradiště, Hněvousice, 29501

(210) O-580289

(511) (2) barviva, pigmenty a tiskárenské barvy, nátěry, barvy, laky a fermeže, přísady pro uvedené výrobky, zahrnuté v této třídě; (14) drahé kameny, perly a drahé kovy, jakož i jejich imitace, šperky, ostatní výrobky z drahých kovů a z drahých kamenů, jakož i z jejich imitací v rámci této třídy, sochy a figurky vyrobené z drahých kovů či kamenů nebo jejich napodobenin nebo potažené drahými kovy nebo jejich napodobeninami, ozdoby vyrobené z drahých kovů či kamenů nebo jejich napodobenin nebo potažené drahými kovy nebo jejich napodobeninami, mince a odznaky, umělecké předměty z drahých kovů, pouzdra na šperky a pouzdra na hodiny a hodinky, kroužky na klíče, řetízky na klíče a přívěsky k nim, části a příslušenství všech uvedených výrobků, zahrnuté v této třídě; (16) papír a lepenka, tiskoviny, tiskárenské výrobky, papírnické zboží a tištěné vzdělávací materiály, psací potřeby a razítka, korekční a vymazávací pomůcky, vyučovací pomůcky a potřeby v rámci této třídy, tiskárenské potřeby a potřeby pro vázání knih, lepidla pro kancelářské účely nebo pro použití v domácnosti, pytle a balicí a obalové materiály a materiály pro skladování z papíru, lepenky nebo z plastů, dekorační a umělecké materiály a potřeby pro umělce v rámci této třídy, potřeby pro umělecké a řemeslné použití a potřeby na modelování v rámci této třídy, umělecké předměty a figuríny z papíru a lepenky a architektonické modely, jednorázové papírové výrobky, a to pergamenový papír; (17) nezpracované a polozpracované materiály bez určitého účelu zahrnuté v této třídě, a to akrylátové sklo, částečně zpracované, organické sklo, částečně zpracované, syntetické a směšové materiály, a to akrylátové pryskyřice (polotovary), syntetické pryskyřice (polotovary), umělé pryskyřice (polotovary), elastomery, umělé hmoty jako polotovary v rámci této třídy, hotové výrobky nebo polotovary určené k určitému účelu, vyrobené z materiálů zahrnutých v této třídě, a to plastová vlákna pro 3D tisk, lepicí pásy, proužky, pásy a fólie, a to samolepicí pásy, jiné než pro kancelářské potřeby a jiné než pro lékařské účely či domácnost, samolepicí textilní pásy; (20) truhlářské výrobky v rámci této třídy, rámy, výrobky z proutí, nezpracované a polozpracované materiály bez určitého účelu zahrnuté v této třídě, a to žlutý jantar, perleť surová nebo jako polotovar; (35) maloobchodní a velkoobchodní prodej výše uvedených výrobků ve třídách 2, 14, 16, 17 a 20.

Třídy výrobků a služeb:

2, 14, 16, 17, 20, 35

(540)

MANUMI

(592) Slovní

(111) **396499**

(220) 26.07.2022

(320) 26.07.2022

(442) 18.01.2023

(151) 26.04.2023

(730) **Service & Support spol. s r.o.**, Zvonařka 408/16, Brno, Trnitá, 61700, CZ

(210) O-580491

(511) (9) informační technologie a audiovizuální, multimediální a fotografické přístroje, bezpečnostní, zabezpečovací, ochranná a signalizační zařízení, nahrany obsah (počítačové programy, data a informace), navigační, řídicí, sledovací, zaměřovací a kartografická zařízení, aplikační software, kancelářské a podnikové aplikace, přístroje, nástroje a kabely pro oblast elektřiny, balíčky integrovaného softwaru, integrovaný software, interaktivní software, nahrany počítačový software, počítačový software, programy na zpracování dat, software, software pro monitorování, analýzu, kontrolu a provádění operací ve fyzickém světě, databáze; (35) obchodní administrativní služby a informace pro spotřebitele, pomoc v obchodní a podnikatelské činnosti, management a administrativní služby, reklama, marketing a propagační služby, reklamní, marketingové a propagační služby, administrativní podpora a zpracování dat (služby), obchodní konzultační a poradenské služby, pořádání obchodních prezentací, pořádání a vedení obchodních setkání; (41) služby v oblasti vzdělávání, zábavy a sportu, zveřejňování, oznamování a psaní textů, s výjimkou reklamních, výchova, vzdělávání, zábava a sportovní činnost; (42) služby IT, služby testování, služby ověřování a služby kontroly kvality, služby v oblasti informačních technologií, vědecké a technologické služby, konzultační, poradenské a informační služby v oblasti informačních technologií, služby zabezpečení, ochrany a obnovy v oblasti informačních technologií.

Třídy výrobků a služeb:

9, 35, 41, 42

(540)

SKRYTÁ DATA VIDITELNÉ VÝSLEDKY
DARK DATA VISIBLE RESULTS

(593) Obrazová

(111) **396500**

(220) 06.09.2022

(320) 06.09.2022

(442) 18.01.2023

(151) 26.04.2023

(730) **Aquamarine Spa s.r.o.**, Na Ježově 370, Senohraby, 25166, CZ

(210) O-581172

(591) Barevná

(511) (6) konstrukce kovových plavečkových bazénů, kovové schůdky a kovové žebříky pro bazény; (11) čisticí zařízení, filtry na čištění vody, fontány, přístroje pro chlorování bazénů, chrániče osvětlovacích těles, topné články, kohoutky a kohouty pro potrubí, koupací vany, ohřivače pro koupele, tepelná čerpadla, přenosné kabiny pro parní koupele, lázeňské vany, vířivé vany, lázeňské vybavení (teplouzdušné lázně), zařízení na ohřev teplé vody, osvětlovací přístroje a zařízení, regulačně-bezpečnostní zařízení pro vodovodní zařízení, saunová zařízení, vany pro sedací koupele, sprchovací kouty, solária, zařízení a stroje na čištění a úpravu vody, vanová zařízení, přístroje pro víření vody, vyhřívací zařízení, vodovodní a koupelnové zařízení; (19) bazény a vířivé vany nekovové v rámci této třídy, obklady a obkládačky, nekovové potrubí, nekovové schody a schodiště; (37) čištění a mytí vířivých van a bazénů, stavební informace, montáže vířivých van a bazénů, údržba a oprava bazénů všeho druhu.

Třídy výrobků a služeb:

6, 11, 19, 37

(540)



(593) Obrazová

(111) **396501**

(220) 12.09.2022

(320) 12.09.2022

(442) 18.01.2023

- (151) 26.04.2023
(730) **Mohamed Sami**, Gregorova 2088/3, Praha 4, Chodov, 14800, CZ
(210) O-581293
(591) Barevná
(511) (29) maso, ryby, drůbež, uzeniny a jiné masné výrobky, potraviny z ryb, mléko a mléčné výrobky a výrobky z nich, ovoce, zelenina a výrobky z nich, ovocné nebo zeleninové šťávy na vaření, saláty, potravinářské výrobky z ryb; (30) potraviny z mouky, dorty, cukrovinky, cukrářské výrobky, jemné pečivo, pečivo s náplní, pudinky, quiche, sendviče, kanapky, pizza, káva, čaj, čokoláda, kakao a výrobky z nich, salátové zálivky a dresinky, sushi; (40) zpracování mořských plodů, mušlí, koryšů, měkkýšů; (43) služby zajišťující stravování a nápoje, cateringové služby, hostinská činnost, provozování občerstvení, služby barů a restaurací s vodními dýmky, služby osobního šéfkuchaře.

Třídy výrobků a služeb:

29, 30, 40, 43

(540)



(593) Obrazová

- (111) **396502**
(220) 14.09.2022
(320) 14.09.2022
(442) 18.01.2023
(151) 26.04.2023
(730) **Eurowings Aviation GmbH**, Waldstraße 249, 51147 Köln, DE
(740) Čermák a spol., JUDr. Karel Čermák Ph.D. LL.M., advokát, Elišky Peškové 735/15, Praha 5, Smíchov, 15000
(210) O-581332
(511) (39) přeprava, služby cestovních kanceláří v oblasti dopravy, cestovní informace a poskytování informací o letu včetně zpoždění letů, zrušení letů a změn letů nebo východů, vydávání elektronických cestovních lístků, přeprava osob a zboží letadly a motorovými vozidly, uskladnění zboží, skladování zavazadel cestujících, organizování cest, rezervace cest, rezervace dopravy, zařizování a vedení dopravních služeb (přeprava), organizování prohlídek měst, doprovázení cestujících, pronájem letadel, pronájem automobilů, uskladnění zboží všeho druhu, balení zboží všeho druhu, doručení zboží všeho druhu; (41) školení v oblasti vzdělávání, vyučování, vzdělávání, zábava, sportovní aktivity, kulturní aktivity, školení a vzdělávání letového personálu a letušek stejně jako pozemního personálu letiště a ostatních, tlumočnické služby, překladatelské služby; (43) poskytování jídla a nápojů, dočasné ubytování, rezervace ubytování v hotelech, catering (poskytování jídla a nápojů).

Třídy výrobků a služeb:

39, 41, 43

(540)

FLY YOUR WAY

(592) Slovní

- (111) **396503**
(220) 14.09.2022
(320) 14.09.2022
(442) 18.01.2023
(151) 26.04.2023

- (730) **Doubravský Marcel Ing.**, Nad vodovodem 1523/43, Praha 10, Strašnice, 10000, CZ
(740) MIRA Patentová a známková kancelář, Blanka Fišerová, patentová zástupkyně, V kapslovně 2770/11, Praha 3, Žižkov, 13000
(210) O-581337
(591) Barevná
(511) (35) propagační a inzertní služby prostřednictvím jakéhokoliv média - prostřednictvím elektronických médií, telefonní, datové nebo informační sítě, merchandising, služby a poradenství v obchodní činnosti vnitrostátní a zahraniční, televizní a rozhlasová reklama, venkovní reklama, sestavování reklamy a inzerátů používaných jako webové stránky na internetu, pomoc při řízení obchodní činnosti v oblasti logistiky pro druhé, služby v oblasti sestavování statistického systému sledujícího pohyb zboží mezi státy EU při vnitro unijním obchodu, analýzy nákladů, srovnávací služby v oblasti cen, služby v oblasti přípravy a vyhotovení příznání daní, revize účtů (audit), sestavování statistiky, fakturace, inventarizace zboží, vedení účetních knih a výpisů z účtů, systemizace informací do počítačové databáze, veškeré administrativní služby, marketing a marketingové studie, reklamní, služby komerční informační kanceláře a komerčního informačního servisu, dodavatelské služby pro třetí osoby, pomoc v obchodní a podnikatelské činnosti, automatizované zpracování dat a informací, vyhledávání nákladních vozů pomocí počítače, služby týkající se přemísťování (stěhování) provozů a podniků; (36) komplexní celní služby a služby v oblasti zastupování před celním úřadem, celní jednatelství, celní deklarace, služby v oblasti mezinárodního celního dokumentu, jednotného správního dokladu a exportního certifikátu o původu zboží, veškeré služby navazující na služby v oblasti celního řízení a zajištění celního odbavení, finanční řízení v oblasti spotřebních daní a vyhotovení jejich příznání, daňové oceňování a odhady, služby v oblasti inventarizace zboží a správa majetku, finanční řízení, finanční služby a finanční poradenství, služby v oblasti zastupování při finančních záležitostech, garance, záruky, kauce, garanční a pojišťovací služby související s celním řízením, se skladováním zboží a nákladů, s dopravou a se zasilatelstvím, dražby pro celní dluh, leasingové služby, investiční služby v oblasti nemovitého majetku; (39) veškeré vnitrostátní i mezinárodní dopravní, skladovací a komplexní logistické služby a služby s těmito službami související v rámci této třídy, doprava letecká, železniční, silniční, vodní, námořní všemi dalšími dopravními prostředky, sledování, lokalizace a monitorování vozidel, námořních plavidel a letadel, tranzitní skladování, veškeré skladovací služby, přeprava a zprostředkování zboží podle evropské dohody (ADR), služby v oblasti optimalizace dopravy, pohybu zboží a materiálu, služby pro oblast optimalizace skladování, služby v oblasti dočasného celního skladu, pronájem skladů, skladovacích kontejnerů a mrazicích boxů, půjčovna a pronájem dopravních prostředků, taxi služby, služby v oblasti plánování dopravních služeb a zajištění její maximální efektivnosti, manipulace s nákladem, služby označování, balení, foliování, kompletace uskladňování a vyskladňování zboží, expresní zasilatelské a dopravní služby, distribuce zboží, doprava a zprostředkování dopravy a přepravy zboží i nákladů, doručovací služby, služby v oblasti přepravních tarifů a jejich optimalizace, služby v oblasti globálního logistického řešení, zasilatelství a související služby v rámci této třídy, stěhovací služby; (42) správa a aktualizace webových stránek, umístění webových prezentací, služby v oblasti kódování a dekodování zabezpečovacích systémů (tvorba software), počítačové programování pro použití v oblasti dopravy veškerými dopravními prostředky, technických kontrol, sledování provozu dopravy a skladování; (45) právní služby související s celním řízením, s leasingem, zprostředkování služeb v oblasti pojištění, finančních služeb, a daní, v oblasti dopravy i dopravních služeb a v oblasti souvisejících se skladováním nákladů a zboží, právní služby v oblasti zastupování ve vztahu ke státním orgánům i jiným orgánům v tuzemsku i v zahraničí.

Třídy výrobků a služeb:

35, 36, 39, 42, 45

(540)



doručovací služby, služby v oblasti přepravních tarifů a jejich optimalizace, služby v oblasti globálního logistického řešení, zasilatelství a související služby v rámci této třídy, stěhovací služby; (42) správa a aktualizace webových stránek, umístění webových prezentací, služby v oblasti kódování a dekodování zabezpečovacích systémů (tvorba softwaru), počítačové programování pro použití v oblasti dopravy veškerými dopravními prostředky, technických kontrol, sledování provozu dopravy a skladování; (45) právní služby související s celním řízením, s leasingem, zprostředkování služeb v oblasti pojištění, finančních služeb, a daní, v oblasti dopravy i dopravních služeb a v oblasti souvisejících se skladováním nákladů a zboží, právní služby v oblasti zastupování ve vztahu ke státním orgánům i jiným orgánům v tuzemsku i v zahraničí.

Třídy výrobků a služeb:

35, 36, 39, 42, 45

(540)

(593) Obrazová



(111) **396504**

(220) 14.09.2022

(320) 14.09.2022

(442) 18.01.2023

(151) 26.04.2023

(730) **Doubrovský Marcel Ing.**, Nad vodovodem 1523/43, Praha 10, Strašnice, 10000, CZ

(740) MIRA Patentová a známková kancelář, Blanka Fišerová, patentová zástupkyně, V kapslovně 2770/11, Praha 3, Žižkov, 13000

(210) O-581338

(511) (35) propagační a inzertní služby prostřednictvím jakéhokoliv média - prostřednictvím elektronických médií, telefonní, datové nebo informační sítě, merchandising, služby a poradenství v obchodní činnosti vnitrostátní a zahraniční, televizní a rozhlasová reklama, venkovní reklama, sestavování reklamy a inzerátů používaných jako webové stránky na internetu, pomoc při řízení obchodní činnosti v oblasti logistiky pro druhé, služby v oblasti sestavování statistického systému sledujícího pohyb zboží mezi státy EU při vnitro unijním obchodu, analýzy nákladů, srovnávací služby v oblasti cen, služby v oblasti přípravy a vyhotovení přiznání daní, revize účtů (audit), sestavování statistiky, fakturace, inventarizace zboží, vedení účetních knih a výpisů z účtů, systemizace informací do počítačové databáze, veškeré administrativní služby, marketing a marketingové studie, reklamní, služby komerční informační kanceláře a komerčního informačního servisu, dodavatelské služby pro třetí osoby, pomoc v obchodní a podnikatelské činnosti, automatizované zpracování dat a informací, vyhledávání nákladních vozů pomocí počítače, služby týkající se přemísťování (stěhování) provozů a podniků; (36) komplexní celní služby a služby v oblasti zastupování před celním úřadem, celní jednatelství, celní deklarace, služby v oblasti mezinárodního celního dokumentu, jednotného správního dokladu a exportního certifikátu o původu zboží, veškeré služby navazující na služby v oblasti celního řízení a zajištění celního odbavení, finanční řízení v oblasti spotřebních daní a vyhotovení jejich přiznání, daňové oceňování a odhady, služby v oblasti inventarizace zboží a správa majetku, finanční řízení, finanční služby a finanční poradenství, služby v oblasti zastupování při finančních záležitostech, garance, záruky, kauce, garanční a pojišťovací služby související s celním řízením, se skladováním zboží a nákladů, s dopravou a se zasilatelstvím, dražby pro celní dluh, leasingové služby, investiční služby v oblasti nemovitého majetku; (39) veškeré vnitrostátní i mezinárodní dopravní, skladovací a komplexní logistické služby a služby s těmito službami související v rámci této třídy, doprava letecká, železniční, silniční, vodní, námořní všemi dalšími dopravními prostředky, sledování, lokalizace a monitorování vozidel, námořních plavidel a letadel, tranzitní skladování, veškeré skladovací služby, přeprava nebezpečného zboží podle evropské dohody (ADR), služby v oblasti optimalizace dopravy, pohybu zboží a materiálu, služby pro oblast optimalizace skladování, služby v oblasti dočasného celního skladu, pronájem skladů, skladovacích kontejnerů a mrazicích boxů, půjčovna a pronájem dopravních prostředků, taxi služby, služby v oblasti plánování dopravních služeb a zajištění její maximální efektivnosti, manipulace s nákladem, služby označování, balení, foliování, kompletace uskladňování a vyskladňování zboží, expresní zasilatelské a dopravní služby, distribuce zboží, doprava a zprostředkování dopravy a přepravy zboží i nákladů,

(593) Obrazová

(111) **396505**

(220) 14.09.2022

(320) 14.09.2022

(442) 18.01.2023

(151) 26.04.2023

(730) **Veletřhy Brno, a.s.**, Výstaviště 405/1, Brno, Pisárky, 60300, CZ

(740) Ing. Soňa Ošmerová, Botanická 594/5, Brno, Veveří, 60200

(210) O-581350

(511) (9) přístroje pro záznam, přenos nebo reprodukci zvuku či obrazu, hardware výpočetní a/nebo komunikační a/nebo informační techniky, software na elektronických, magnetických a optických nosičích všeho druhu, elektronické, magnetické nebo optické nosiče zvukových a/nebo obrazových záznamů nahrané i nenahrané, videokazety nahrané i nenahrané, audiokazety nahrané i nenahrané, audiovizuální programy, audiovizuální díla, audiovizuální díla v digitální podobě, CD disky, videodiskety, audiodiskety, informace a záznamy v elektronické podobě, elektronické datové sítě, počítačové a telekomunikační elektronické sítě a telekomunikační systémy pro přenos dat, data, databáze a databázové produkty na elektronických, magnetických a optických nosičích všeho druhu a v elektronických, datových, informačních, počítačových a telekomunikačních sítích všeho druhu, zařízení a přístroje pro datovou komunikaci, elektronické časopisy, knihy v elektronické podobě, multimediální noviny a časopisy, multimediální, a to elektronická periodika, multimediální informační katalogy; (16) papír, lepenka, tiskárenské výrobky, tiskoviny, časopisy, periodika, knihy, potřeby pro knižní vazby, fotografie, folie z umělých hmot na balení, kalendáře, katalogy, prospekty, plakáty, pohlednice, vzpomínkové a upomínkové předměty z papíru a lepenky zařazené v této třídě, pohledy ilustrované se zvukovou a/nebo vizuální nahrávkou, mapy, obálky, obaly spadající do této třídy, desky spadající do této třídy, dopisní papír, držáky na psací potřeby, etikety kromě textilních, samolepky, vložky papírové, papír balící, papírové ubrusy, psací potřeby, psací podložky, psací soupravy, lepidla pro papírenství nebo domácnost, materiál pro umělce, štětce, psací stroje a kancelářské potřeby s výjimkou nábytku, kancelářské pořadače, učební a školní potřeby a pomůcky s výjimkou přístrojů, plastické obaly, které nejsou zařazené do jiných tříd; (35) inzertní, reklamní a propagační činnost, poskytování pomoci při provozu obchodu včetně zprostředkování obchodních a souvisejících obchodně personálních záležitostí, organizování

a pořádání výstav a veletrhů pro reklamní a obchodní účely, odborné poradenství, vztahující se k organizování a pořádání výstav a veletrhů pro reklamní a obchodní účely, správa obchodních zájmů třetích osob, vypracování statistických přehledů, poradenství v oblasti organizace a ekonomiky podnikání, marketing, průzkum a analýzy trhů, činnost a služby v oblasti aranžérství výstavních ploch, výstavních expozic, jakož i výstavních exponátů pro reklamní a obchodní účely, organizování soutěží pro reklamní a obchodní účely, organizování soutěží krásy pro reklamní a obchodní účely, organizování slavností pro reklamní a obchodní účely, organizování přehlídek pro reklamní a obchodní účely, organizování módních přehlídek pro reklamní a obchodní účely, pronájem kancelářských strojů a zařízení, distribuce zboží k reklamním účelům, rozmnožování dokumentů, obstaravatelská a poradenská činnost v oblasti reklamy, ekonomiky, marketingu a veletrhů k obchodním a reklamním účelům; (37) technické zabezpečení výstav a výstavních ploch, a to montáž a demontáž výstavních expozic, jakož i výstavních exponátů, konzultační a poradenská činnost v oblasti montáže a demontáže výstavních expozic; (41) činnost vyučovací, výchovná, vzdělávací a zábavní včetně pořádání specializačních doškolovacích kurzů, symposií a konferencí, doprovodné výstavy pro výchovné, vzdělávací, kulturní a zábavní účely, provozování pracovního diskusního a zájmového klubu (výchovně-zábavní služby), organizování a pořádání výstav a veletrhů pro výchovné, vzdělávací, kulturní a zábavní účely, organizování a pořádání společensko-kulturních akcí, pořádání zábavních soutěží, organizování soutěží o oceňování nejlepších exponátů, jakož i nejlepších expozic, odborné poradenství, vztahující se k organizování a pořádání výstav a veletrhů pro výchovné, vzdělávací, kulturní a zábavní účely, pořádání zábavních pořadů, organizování soutěží pro výchovné, vzdělávací, kulturní a zábavní účely, organizování soutěží krásy pro výchovné, vzdělávací, kulturní a zábavní účely, organizování slavností pro výchovné, vzdělávací, kulturní a zábavní účely, organizování přehlídek pro výchovné, vzdělávací, kulturní a zábavní účely, organizování módních přehlídek pro reklamní a obchodní účely, organizování výuky tance a tanečně sportovních aktivit, nakladatelská a vydavatelská činnost, provozování galerií, informační a poradenská činnost v oblasti vzdělávání, zábavy a kultury.

Třídy výrobků a služeb:

9, 16, 35, 37, 41

(540)

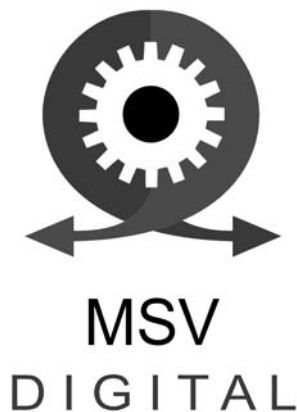

(593) Obrazová

(111) **396506**

(220) 14.09.2022

(320) 14.09.2022

(442) 18.01.2023

(151) 26.04.2023

(730) **Veletrhy Brno, a.s.**, Výstaviště 405/1, Brno, Pisárky, 60300, CZ

(740) Ing. Soňa Ošmerová, Botanická 594/5, Brno, Veveří, 60200

(210) O-581351

(511) (9) přístroje pro záznam, přenos nebo reprodukci zvuku či obrazu, hardware výpočetní a/nebo komunikační a/nebo informační techniky, software na elektronických, magnetických a optických nosičích všeho druhu, elektronické, magnetické nebo optické nosiče zvukových a/nebo obrazových záznamů nahrané i nenahrané, videokazety nahrané i

nenahrané, audiokazety nahrané i nenahrané, audiovizuální programy, audiovizuální díla, audiovizuální díla v digitální podobě, CD disky, videodiskety, audiodiskety, informace a záznamy v elektronické podobě, elektronické datové sítě, počítačové a telekomunikační elektronické sítě a telekomunikační systémy pro přenos dat, data, databáze a databázové produkty na elektronických, magnetických a optických nosičích všeho druhu a v elektronických, datových, informačních, počítačových a telekomunikačních sítích všeho druhu, zařízení a přístroje pro datovou komunikaci, elektronické časopisy, knihy v elektronické podobě, multimediální noviny a časopisy, multimediální, a to elektronická periodika, multimediální informační katalogy; (16) papír, lepenka, tiskárenské výrobky, tiskoviny, časopisy, periodika, knihy, potřeby pro knižní vazby, fotografie, folie z umělých hmot na balení, kalendáře, katalogy, prospekty, plakáty, pohlednice, vzpomínkové a upomínkové předměty z papíru a lepenky zařazené v této třídě, pohledy ilustrované se zvukovou a/nebo vizuální nahrávkou, mapy, obálky, obaly spadající do této třídy, desky spadající do této třídy, dopisní papír, držáky na psací potřeby, etikety kromě textilních, samolepky, vlajky papírové, papír balicí, papírové ubrousky, psací potřeby, psací podložky, psací soupravy, lepidla pro papírenství nebo domácnost, materiál pro umělce, štětce, psací stroje a kancelářské potřeby s výjimkou nábytku, kancelářské pořadače, učební a školní potřeby a pomůcky s výjimkou přístrojů, plastické obaly, které nejsou zařazené do jiných tříd; (35) inzertní, reklamní a propagační činnost, poskytování pomoci při provozu obchodu včetně zprostředkování obchodních a souvisejících obchodně personálních záležitostí, organizování a pořádání výstav a veletrhů pro reklamní a obchodní účely, odborné poradenství, vztahující se k organizování a pořádání výstav a veletrhů pro reklamní a obchodní účely, správa obchodních zájmů třetích osob, vypracování statistických přehledů, poradenství v oblasti organizace a ekonomiky podnikání, marketing, průzkum a analýzy trhů, činnost a služby v oblasti aranžérství výstavních ploch, výstavních expozic, jakož i výstavních exponátů pro reklamní a obchodní účely, organizování soutěží pro reklamní a obchodní účely, organizování soutěží krásy pro reklamní a obchodní účely, organizování slavností pro reklamní a obchodní účely, organizování přehlídek pro reklamní a obchodní účely, organizování módních přehlídek pro reklamní a obchodní účely, pronájem kancelářských strojů a zařízení, distribuce zboží k reklamním účelům, rozmnožování dokumentů, obstaravatelská a poradenská činnost v oblasti reklamy, ekonomiky, marketingu a veletrhů k obchodním a reklamním účelům; (37) technické zabezpečení výstav a výstavních ploch, a to montáž a demontáž výstavních expozic, jakož i výstavních exponátů, konzultační a poradenská činnost v oblasti montáže a demontáže výstavních expozic; (41) činnost vyučovací, výchovná, vzdělávací a zábavní včetně pořádání specializačních doškolovacích kurzů, symposií a konferencí, doprovodné výstavy pro výchovné, vzdělávací, kulturní a zábavní účely, provozování pracovního diskusního a zájmového klubu (výchovně-zábavní služby), organizování a pořádání výstav a veletrhů pro výchovné, vzdělávací, kulturní a zábavní účely, organizování a pořádání společensko-kulturních akcí, pořádání zábavních soutěží, organizování soutěží o oceňování nejlepších exponátů, jakož i nejlepších expozic, odborné poradenství, vztahující se k organizování a pořádání výstav a veletrhů pro výchovné, vzdělávací, kulturní a zábavní účely, pořádání zábavních pořadů, organizování soutěží pro výchovné, vzdělávací, kulturní a zábavní účely, organizování soutěží krásy pro výchovné, vzdělávací, kulturní a zábavní účely, organizování slavností pro výchovné, vzdělávací, kulturní a zábavní účely, organizování přehlídek pro výchovné, vzdělávací, kulturní a zábavní účely, organizování módních přehlídek pro reklamní a obchodní účely, organizování výuky tance a tanečně sportovních aktivit, nakladatelská a vydavatelská činnost, provozování galerií, informační a poradenská činnost v oblasti vzdělávání, zábavy a kultury.

Třídy výrobků a služeb:

9, 16, 35, 37, 41

(540)



SALIMATECH

(593) Obrazová

- (111) **396507**
(220) 15.09.2022
(320) 15.09.2022
(442) 18.01.2023
(151) 26.04.2023
(730) **Axiomtek Co., Ltd**, 8F., No. 55, Nanxing Rd., Xizhi Dist., New Taipei City, 22179, TW
(740) KBZ Zuradzki Barczyk & Wspolnicy Adwokaci i Radcy Prawni Sp.K., Marcin Barczyk, advokát, ul. PCK 6/7, Katowice 40-057
(210) O-581367
(511) (9) počítače, zařízení na zpracování dat, paměťová zařízení počítačů, paměťové karty secure digital (SD), optické datové nosiče; (42) tvorba počítačového softwaru, vývoj a tvorba počítačových programů na zpracování dat, technologické poradenské služby vztahující se ke strojařské analýze, návrhářské služby vztahující se k integrovaným obvodům, průmyslový design.
Třídy výrobků a služeb:
9, 42

(540)



(593) Obrazová

- (111) **396508**
(220) 20.09.2022
(320) 20.09.2022
(442) 18.01.2023
(151) 26.04.2023
(730) **Redbit s.r.o.**, Antonína Dvořáka 612, Kolín, Kolín II, 28002, CZ
(210) O-581413

(591) Barevná

- (511) (9) nahrané soubory dat, počítačové databáze, databáze, data nahraná elektronicky z internetu, adresáře (elektrické nebo elektronické); (42) aktualizace a adaptace počítačových programů podle požadavků uživatelů, aktualizace a údržba počítačového softwaru a programů, upgrade počítačového softwaru, aktualizace softwaru na zpracování dat, design a vývoj softwaru, informační služby týkající se informačních technologií, informační služby v oblasti počítačových systémových aplikací, elektronické ukládání dokumentů, pronájem počítačového softwaru.

Třídy výrobků a služeb:

9, 42

(540)



(593) Obrazová

- (111) **396509**
(220) 28.09.2022
(320) 28.09.2022
(442) 18.01.2023
(151) 26.04.2023
(730) **Kubašta Roman Bc.**, Ondříčkova 2395/26, Praha 3, Vinohrady, 13000, CZ
(210) O-581561
(591) Barevná
(511) (35) propagační marketing, marketing, digitální marketing, marketing nemovitostí, internetový marketing, reklama a marketing, obchodní marketingové služby, konzultace v oblasti reklamy a marketingu, konzultační služby v oboru reklamy, propagace a marketingu, marketingová asistence, marketingové poradenské služby, poskytování a pronájem prostoru, času a médií pro reklamu, billboardy reklamní (pronájem -), poskytování a pronájem reklamního prostoru, poskytování a pronájem reklamního prostoru na internetu, poskytování prostoru na webových stránkách k reklamě na výrobky a služby, poskytování reklamního prostoru v periodických publikacích, novinách a časopisech, poskytování reklamního prostoru elektronickými prostředky a globálními informačními sítěmi, poskytování reklamního prostoru v elektronických médiích, pronájem billboardů [reklamních ploch]; (36) agenturní služby pro prodej majetku za provizi, agentury zprostředkující pronájmy (byty), akvizice nemovitostí pro třetí osoby, finanční služby v oblasti smluv, dohod a vyrovnání týkajících se nemovitostí, digitalizované informační služby vztahující se k nemovitostem, finanční zprostředkovatelské služby v oblasti nemovitostí, financování projektů pro rozvoj nemovitostí, financování rozvoje nemovitostí, inkasování nájemného, kanceláře realitní, konzultace o nemovitostech, konzultace při koupi nemovitostí, makléřské služby v oblasti nemovitostí, management nemovitostí, pomoc při koupi nemovitostí a finančních podílů v nich, poskytování informací o nemovitostech, poskytování informací týkající se trhu s nemovitostmi, poskytování informací týkajících se realitních záležitostí prostřednictvím internetu, poskytování realitních informací vztahujících se k nemovitostem a pozemkům, poskytování trvalého bydlení, poskytování ubytovacích služeb, pronájem nemovitostí a majetku, realitní agentura, sjednávání pronájmu bytů, služby koupě pozemků (v zájmu třetích osob), služby realitní kanceláře v oblasti rezidenčních nemovitostí, služby realitní kanceláře pro prodej a pronájem budov, služby realitní kanceláře, služby realitních kanceláří v oblasti komerčních nemovitostí, služby realitních kanceláří vztahující se k nákupu a prodeji budov, služby spojené s nabýváním nemovitostí, služby realitní kanceláře pro prodej a pronájem firem, služby

v oblasti nemovitostí, služby v oblasti pronájmu nemovitostí, správa budov, správa majetkového portfolia, správa nájemníků, činžovních domů, správa bytového domu.

Třídy výrobků a služeb:
35, 36

(540)



(593) Obrazová

(111) **396510**

(220) 03.10.2022

(320) 03.10.2022

(442) 18.01.2023

(151) 26.04.2023

(730) **Havrlant Zdeněk**, Kpt. Jaroše 2383, Tábor, 39003, CZ

(740) Pavel Wolf, Guldenerova 1957/68, Plzeň, Východní Předměstí, 32600

(210) O-581642

(511) (16) tiskoviny, almanachy, fotografie, fotografie [tištěné], podepsané fotografie, zarámované fotografie, fotografie, paspartované a nepaspartované, pasparty na fotografie nebo umělecká díla, rytiny (tisky), litografické rytiny, rytiny a jejich reprodukce, rytiny, obrazy, obrazy, obrázky, fotografie, obrazy a kaligrafická díla, obrazy ve formě maleb, obrazy ve formě kreseb, malby [obrazy] zarámované či nezarámované, obrazy ve formě tištěných fotografií, umělecké obrazy, tištěné knihy, časopisy, noviny a jiná papírová média, noviny velkého formátu, prospekty, informační prospekty, pohlednice, pohlednice a obrazové pohlednice, obrázkové pohlednice, lenticulární pohlednice, děkovné karty (pohlednice), grafická znázornění, grafické kresby, grafické reprodukce, grafické tisky, fotorytina, blahopřání (pohledy), brožury, cestovní mapy, ceníky, cenové visačky, cenovky, diáře, etikety z papíru nebo lepenky, grafické umělecké reprodukce, grafické znaky na kopírování, hlavičkový dopisní papír, informační dopisy, informační list, kalendáře, kalendáře trhací, koláže, korespondenční lístky, lepicí natištěné etikety, lepicí papírové etikety, litografické tisky, materiály na pečetění, matrice na rozmnožování, nálepky, nálepky na auta, nálepky na zeď, nálepky (obtisky), nálepky z papíru, nástěnné kalendáře, natištěné karty, návštěvní knihy, obálky, obrázkové karty, omalovánky, omalovánky pro dospělé, oznámení, oznámení o společenských událostech, papírové bannery, papírové plakáty, pečetící kruhová nálepka, pečetní vosk, plakáty (reklamy), plakáty, poutače z lepenky, pozvánky, pozvánky na společenské akce, přání, gratulace, přání k různým příležitostem, přívěšky na dárky, programy akcí, programy na zpracování dat v tištěné podobě, reklamní štíty z papíru nebo lepenky, reklamní letáky, reprodukce uměleckých děl, samolepky, sběratelské karty; (41) filmová distribuce, vydávání a distribuce vstupenek (zábava), koncertní síně, sály, pořádání hudebních koncertů televizí, pronájem koncertních prostor, uvádění koncertů, živé hudební koncerty, zábava formou koncertů, produkce hudebních koncertů, uvádění koncertů, příprava a pořádání hudebních koncertů, pořádání, vedení a organizování koncertů, zábavní služby ve formě koncertních vystoupení, pořádání plesů, organizování a vedení plesů, agentury zajišťující rezervaci zábavy, diskotéky, divadelní představení, animovaná i na živo, divadelní zábava, filmové projekce, fotografické zpravodajství, hudební zábava, informace o možnostech rekreace, informace o možnostech zábavy, informace o rekreaci, informace o zábavě, informace týkající se kulturních aktivit,

kulturní aktivity, letní tábory (zábava a vzdělávání), mužská taneční vystoupení, organizace kulturních představení, organizace kulturních, zábavních a sportovních akcí, organizace představení, organizace představení ke kulturním účelům, organizace tanečních akcí, organizace zábavních aktivit, organizace zájezdů po kulturních památkách s průvodcem pro účely vzdělávání, organizování a plánování recepčí, organizování a pořádání výstav k zábavním účelům, organizování a pořádání veletrhů pro kulturní nebo vzdělávací účely, organizování a uvádění představení, organizování a uvádění zábavních přehlídek zaměřených na styl a módu, organizování akcí pro kulturní účely, organizování akcí pro účely zábavy, organizování festivalů, organizování festivalů pro zábavní účely, organizování festivalů pro rekreační účely, organizování festivalů pro kulturní účely, organizování jevištních představení, organizování komunitních kulturních akcí, organizování konferencí, výstav a soutěží, organizování prázdninových táborů, organizování představení pro zábavní účely, organizování přehlídek krásy, organizování přehlídek psů, organizování prohlídek s průvodcem, organizování průvodů, organizování rekreačních aktivit, organizování rekreačních akcí, organizování slavností pro kulturní účely, organizování slavností pro rekreační účely, organizování slavností pro vzdělávací účely, organizování slavností pro zábavní účely, organizování slavnostních společenských akcí, organizování společných sportovních a kulturních akcí, organizování udílení cen, organizování večírků, organizování kulturních akcí, organizování zábavních akcí zaměřených na hraní v kostýmech [cosplay], organizování zábavních služeb, organizování zábavy, organizování zábavy na narozeninových oslavách, organizování zábavy na svatebních oslavách, plánování a organizace večírků [zábava], plánování představení, plánování večírků [zábava], pořádání [organizace] kulturních aktivit, pořádání představení, pořádání předváděcích akcí pro zábavní účely, pořádání prezentací pro kulturní účely, pořádání prezentací pro zábavní účely, pořádání rekreačních akcí, pořádání soutěží krásy, pořádání zábavních show, poskytování divadelních prostor, poskytování prostor k tancování, poskytování [organizace] zábavních služeb, poskytování prostor k zábavním účelům, poskytování prostor pro soutěžní programy, poskytování prostor pro trávení volného času, poskytování rekreačních prostorů, poskytování tanečních prostor, poskytování tanečních sálů, příprava a pořádání kulturních aktivit, produkce estrád, produkce hudebních vystoupení, produkce živých televizních zábavních programů, pronájem zařízení a vybavení ke vzdělávání, zábavě, sportu a kultuře, provozování klubu (diskotéky), rezervace sálů vhodných pro zábavní akce, služby pořádání nenáročných zábavy, služby tanečního sálu.

Třídy výrobků a služeb:

16, 41

(540)



(593) Obrazová

(111) **396511**

(220) 05.10.2022

(320) 05.10.2022

(442) 18.01.2023

(151) 26.04.2023

(730) **Beligi s.r.o.**, Werichova 1145/23, Praha 5, Hlubočepy, 15200, CZ

(210) O-581691

(511) (11) sanitární zařízení, zařízení do koupelen a instalační armatury, parní lázně a sauny, osvětlovací zařízení a světelné reflektory, vybavení k vaření, ohřívání, chlazení a uchovávání potravin a nápojů, krby, zařízení na chlazení a mražení, topná, ventilační a klimatizační zařízení a čistící zařízení; (20) nábytek a bytové zařízení, postele a lůžka, lůžkoviny, matrace, polštáře a podušky, rámy, zrcadla, vnitřní žaluzie a rolety, a

příslušenství k záclonám a vnitřním žaluziím a roletám, věšáky na oděvy, stojany na oděvy (nábytek) a ramínka na oděvy, koupelnový nábytek, přístřeší a pelíšky pro zvířata, vývěsní tabule, stojany a značky nekovové, sochy, figurky, umělecké předměty a ozdoby a dekorativní předměty, vyrobené z materiálů jako dřevo, vosk, sádra nebo umělá hmota, zahrnuté v této třídě; (24) látky, textilie, textilní výrobky a náhradní součásti pro textilní výrobky, potahy a povlaky na nábytek, záclony a závěsy, tapety a závěsy na stěnu, prádlo (nikoliv osobní), kuchyňský textil a stolní prádlo, ložní prádlo a příkrývky, koupelnový textil; (27) podlahové krytiny a umělé venkovní povrchy, koberce, předložky, rohožky, obklady a krytiny pro stěny a stropy; (35) velkoobchodní a maloobchodní prodej zařízení do bytu, maloobchodní a velkoobchodní prodej nábytku, maloobchodní prodejní služby zaměřené na koberce a bytové textilie, maloobchodní služby ve vztahu ke stavebním materiálům, maloobchodní služby v oblasti domácích elektronických zařízení, maloobchodní služby vztahující se ke kuchyňským spotřebičům, velkoobchodní a maloobchodní prodej podlahových krytin, služby v oblasti propagace prodeje, maloobchodní a velkoobchodní prodej sanitární techniky; (37) stavebnictví a demolice staveb, instalace a montáž alarmů, poplašných zařízení, zámků a zabezpečovacích zařízení, jejich údržba a opravy, instalace, montáž, údržba a opravy topných, ventilačních a klimatizačních zařízení, údržba a opravy budov, sklenářské služby, instalace, montáž, údržba a opravy skel, oken a žaluzií, instalatérské služby, montáž, údržba a opravy nábytku, montážní služby související s instalací nábytku; (42) návrhářství, architektura, architektonické služby a služby urbanistického plánování, inženýrské služby, design nábytku, návrhy interiérů, služby v oblasti designu interiérů a exteriérů, design obchodních interiérů, projektování staveb, projektování budov (design), projektování obchodů (design), projektování kancelářských prostor, projektování restaurací (design), plánování a projektování kuchyní, navrhování kuchyní (design), služby v oblasti kuchyňského designu, poradenství v oblasti architektury a projektování, architektonický design, design průmyslových výrobků, služby v oblasti designu výrobků, design a grafický design pro tvorbu webových stránek, služby v oblasti komerčního designu, služby v oblasti designu koupelen, služby v oblasti designu obchodních značek, poradenské služby v oblasti interiérového designu, designové služby týkající se výkladních skříní obchodů, architektonické služby projektování kancelářských zařízení, architektonické služby projektování komerčních staveb.

Třídy výrobků a služeb:
11, 20, 24, 27, 35, 37, 42

(540)

beligi

(593) Obrazová

- (111) **396512**
(220) 14.10.2022
(320) 14.10.2022
(442) 18.01.2023
(151) 26.04.2023
(730) **PROJEKTMEDIA s.r.o.**, U břehu 817/19, Praha 10, Hostivař, 10200, CZ
(740) **NEOLEGAL** - advokátní a patentová kancelář, JUDr. Petr Novotný, Římská 2135/45, Praha 2, Vinohrady, 12000
(210) O-581839
(511) (9) osobní počítače, počítačové programy pro oblast vzdělávání, videoprojektory, audiovizuální zařízení pro výuku, elektronické oznamovací tabule, hlasovací zařízení (stroje), promítací plátna, počítačový software, promítací přístroje, simulátory, řídicí systémy, přístroje pro záznam, přenos, reprodukci obrazu nebo zvuku, digitalizovaná

audiovizuální a multimediální díla, vizualizační systémy; (35) pronájem kancelářských strojů a zařízení, prezentace výrobků v komunikačních médiích pro účely maloobchodu, obchodní činnost v oblasti audiovizuálních a komunikačních zařízení, organizování komerčních nebo reklamních výstav, prodej zařízení pro přenos informací; (37) instalace, údržba a opravy audiovizuálních, komunikačních, zabezpečovacích zařízení; (41) digitální zpracování obrazu, organizování filmových projekcí, vyučování, vzdělávání, poskytování informací o výchově a vzdělávání, organizování a vedení konferencí, organizování a vedení kulturních nebo vzdělávacích akcí, organizování a vedení pracovních setkání a školení, pronájem audiovizuálních zařízení, tvorba a záznam obrazových a zvukových sdělení; (42) instalace počítačových programů, poskytování konzultací v oblasti počítačového softwaru a hardwaru, tvorba softwaru, tvorba multimediálních prezentací, poskytování konzultací v oblasti audiovizuálních, filmových, kongresových, komunikačních, výpočetních zařízení, zpracování projektové dokumentace pro technické vybavení místností audiovizuální, filmovou, kongresovou, komunikační technikou, vytváření elektronických nástěnek (informačně-technologické služby).

Třídy výrobků a služeb:
9, 35, 37, 41, 42

(540)

PROJEKTMEDIA

(593) Obrazová

- (111) **396513**
(220) 18.10.2022
(320) 18.10.2022
(442) 18.01.2023
(151) 26.04.2023
(730) **ALMEO s.r.o.**, Potocká 58/7, Brno, Kohoutovice, 62300, CZ
(210) O-581888
(591) Barevná
(511) (35) reklama, marketing a propagační služby, administrativní zpracování reklamaci v záruční době, administrativní služby v oblasti zpracování reklamaci v záruční době, inzerce pracovních míst, reklama online, reklama (příprava), venkovní reklama, filmová reklama, bannerová reklama, rozhlasová reklama, PPC reklama, televizní reklama, reklama, propagace koncertů (reklama), reklama prostřednictvím mobilních telefonních sítí, reklama na elektronických reklamních tabulích, rozhlasová a televizní reklama, reklama v oblasti finančních služeb, obchodní propagace, reaktivní (ohlasová) reklama, reklama v časopisech, přímá marketingová reklama, propagace cestování (reklama), reklama formou platby za kliknutí, online reklama prostřednictvím počítačových komunikačních sítí, reklama na internetu pro třetí osoby, reklama v periodikách, brožurách a novinách, reklama v oblasti průmyslu cestovního ruchu, reklama týkající se dopravy a doručování, reklama prostřednictvím všech veřejných komunikačních prostředků, propagace a styk s veřejností, reklama, zejména služby zaměřené na propagaci zboží, reklama a marketing online webových stránek, reklama, včetně online reklamy na počítačové síti, reklama prostřednictvím elektronických médií a zejména internetu, služby navrhování obchodních značek (reklama a propagace), propagace sportovních soutěží a akcí, propagační management osobností z oblasti sportu, zprostředkovatelské služby pro propagaci sportovních osobností, propagační služby související s akcemi elektronického sportu, marketingové služby související s akcemi elektronického sportu, reklamní služby související s akcemi elektronického sportu, propagace výrobků a

služeb prostřednictvím sponzorování sportovních akcí, propagace výrobků a služeb druhých prostřednictvím sjednávání jménem sponzorů spojení jejich výrobků a služeb se sportovními soutěžemi, propagace výrobků a služeb druhých prostřednictvím sjednávání jménem sponzorů spojení jejich výrobků a služeb se sportovními aktivitami, reklama, včetně propagace výrobků a služeb třetích stran prostřednictvím sponzorských dohod a licenčních smluv v oblasti mezinárodních sportovních akcí, řízení obchodní činnosti sportovců, obchodní management pro sportovce, obchodní řízení sportovních klubů, obchodní řízení sportovišť (pro třetí osoby), předváděcí akce a výstavy, prodejní předváděcí akce (pro třetí osoby), obchodní předváděcí akce (pořádání), poskytování obchodních informací prostřednictvím webových stránek, poskytování seznamu webových stránek třetích stran pro usnadnění obchodních transakcí, pronájem reklamního prostoru na webových stránkách, poskytování prostoru na webových stránkách k reklamě na výrobky a služby, propagace podnikových webových stránek, optimalizace návštěvnosti webových stránek, optimalizace provozu na webových stránkách, sestavování inzerátů používaných jako webové stránky, on-line propagace počítačových sítí a webových stránek, indexace webových stránek pro obchodní nebo reklamní účely, marketingové služby v oboru optimalizace provozu na webových stránkách, spojování on-line reklamní sítě pro připojení inzerentů na webové stránky, propagace návrhů druhých prostřednictvím poskytování on-line portfolií přes webovou stránku; (36) reklamace nesplacených dluhů, reklamace dovozních cel pro třetí osoby, pojištění nemovitostí (realit), pojišťování pro majitele nemovitostí, služby týkající se pojištění nemovitostí, služby týkající se pojištění nemovitostí s doškovou střechou, správa nemovitostí, management nemovitostí, sdílení nemovitostí, sdružování nemovitostí, sdílené vlastnictví nemovitostí, správa portfolií nemovitostí, financování rozvoje nemovitostí, vyhledávání obytných nemovitostí, správa nemovitostí spojená s transakcemi nemovitostí, ubytovací agentury (nemovitosti), poradenství týkající se nemovitostí, správa nemovitostí v zahradnictví, sjednávání společného vlastnictví nemovitostí, zprostředkování v oblasti nemovitostí, asistence při koupi nemovitostí, získávání nemovitostí pro druhé, agentury pro subvencované nemovitosti, služby v oblasti nemovitostí, správa nemovitostí v zemědělství, konzultace při koupi nemovitostí, pronájem nemovitostí a majetku, služby spojené s nabýváním nemovitostí, poskytování financí pro nákup nemovitostí, poskytování informací týkajících se nemovitostí, služby v oblasti pronájmu nemovitostí, makléřské služby v oblasti nemovitostí, služby spojené se správou nemovitostí, financování projektů pro rozvoj nemovitostí, poradenské služby v oblasti oceňování nemovitostí, finanční zprostředkovatelské služby v oblasti nemovitostí, poradenské služby v oblasti vlastnictví nemovitostí, správa nemovitostí sdílených po určitou dobu, služby správy nemovitostí týkající se sídlišť, služby v oblasti správy nemovitostí a majetku, služby realitní kanceláře v oblasti rezidenčních nemovitostí, služby realitních kanceláří v oblasti komerčních nemovitostí, služby správy nemovitostí týkající se obchodních budov, služby správy nemovitostí týkající se komplexů budov, služby správy nemovitostí týkající se průmyslových prostor, služby správy nemovitostí týkající se kancelářských prostor, služby správy nemovitostí týkající se obytných budov, služby správy nemovitostí týkající se maloobchodních prostor, služby správy nemovitostí týkající se nákupních center, služby správy nemovitostí týkající se zábavních míst, služby týkající se průzkumu v oblasti získávání nemovitostí, výběr a získávání nemovitostí (v zájmu třetích osob), služby týkající se nemovitostí ve svěřenectví třetí strany, poskytování informací vztahujících se k trhu s nemovitostmi (nemovitosti), služby finančního zástupce pro držbu nemovitostí pro třetí osoby, pomoc při koupi nemovitostí a finančních podílů v nich, správa finančních záležitostí v oblasti nemovitostí, finanční služby v oblasti výstavby nemovitostí, finanční správa projektů v oblasti nemovitostí, finanční služby v oblasti nemovitostí a budov, odhady nemovitostí, oceňování nemovitostí, finanční oceňování pronajatých nemovitostí, finanční oceňování soukromých nemovitostí, služby týkající se pojištění v oblasti sportu, finanční sponzorování sportovních činností, finanční sponzorování akcí elektronického sportu, služby akceptování elektronických šeků, získávání finančních prostředků prostřednictvím webové stránky ke kolektivnímu financování, služby v oblasti platby účtů poskytované prostřednictvím webových stránek, poskytování finančních informací prostřednictvím webových stránek; (38) digitální přenos dat po internetu, počítačová komunikace a přístup k internetu, přenos zpráv, dat a obsahu přes internet a jiné komunikační sítě, přenos videofilmů, videokonferenční služby, video komunikační služby, služby interaktivního videotextu, satelitní videokonferenční služby, telekonferenční a videokonferenční služby, video přenosy prostřednictvím digitálních sítí, přenos informací prostřednictvím videokomunikačních systémů, digitální přenosy audio a video dat, poskytování zařízení a vybavení na videokonference, přenos audio a video

obsahu prostřednictvím satelitu, dodávání digitálních, audio a/nebo videozáznamů prostřednictvím telekomunikací, pronájem zařízení pro vysílání videosignálů, komunikace prostřednictvím televize za účelem schůzek, vysílání satelitní televize, vysílání kabelové televize, přenos kabelové televize, sdělování informací prostřednictvím televize, kabelová televize (pořady, vysílání), streaming akcí elektronických sportů, vysílání akcí elektronického sportu, služby satelitního vysílání zaměřené na sportovní akce, telekomunikace informací (včetně webových stránek), přenos webcastů, přímé přenosy přístupné prostřednictvím domovských stránek na internetu (webová kamera), posílání zpráv prostřednictvím webových stránek, poskytování přístupu k obsahu, webovým stránkám a portálům, předávání zpráv všeho druhu internetovým adresátům [posílání zpráv na webu], poskytování přístupu k webovým stránkám, služby týkající se přeposílání webových stránek, pronájem přístupového času k webovým stránkám (ISP), poskytování přístupu k webovým stránkám na internetu, poskytování přístupu k MP3 webovým stránkám na internetu, poskytování přístupu k digitálním hudebním webovým stránkám na internetu, poskytování přístupu k webovým stránkám na internetu pro hraní hazardních her, poskytování přístupu k webovým stránkám na internetu nebo na jakýchkoliv jiných komunikačních sítích; (41) vzdělávání poskytované prostřednictvím televize, poskytování on-line informačních zpráv, pořadání lig virtuálních sportů, služby v oblasti elektronických sportů, zábavní, sportovní a kulturní aktivity, poskytování zpráv vztahujících se ke sportu, služby v oblasti sportu a fitness, organizace kulturních, zábavních a sportovních akcí, organizování společných sportovních a kulturních akcí, zábava poskytovaná během přestávek sportovních akcí, pořádání sportovních aktivit pro letní tábory, objednávání sportovních osobností na akce (služby organizátora), poskytování on-line zábavy ve formě lig virtuálních sportů, pronájem zařízení a vybavení ke vzdělávání, zábavě, sportu a kultuře, služby zajišťování vstupenek na sportovní akce, informační služby o vstupenkách na sportovní akce, rezervace a objednávání vstupenek na akce elektronického sportu, informační služby o vstupenkách na akce elektronického sportu, rezervace míst na zábavné akce a sportovní události, rezervace vstupenek a objednávkové služby pro sportovní akce, rezervace vstupenek na vzdělávací, zábavní a sportovní aktivity a související rezervační služby, poskytování služeb spojených s vyzvednutím předem zaplacených vstupenek na zábavní, sportovní a kulturní akce v pokladně prodejce, pořádání sportovních turnajů, organizace akcí elektronického sportu, organizování aktivit elektronického sportu, produkce akcí elektronického sportu, soudcování při elektronických sportech, vedení živých akcí elektronického sportu, organizování soutěží v elektronických sportech, příprava a pořádání sportovních soutěží, produkce akcí elektronického sportu pro televizi, zábava ve formě soutěží v oblasti elektronických sportů, organizování a vedení soutěží v oblasti elektronických sportů, produkce sportovních akcí k filmovým účelům, produkce sportovních akcí k použití v rádiu, produkce sportovních akcí k použití v televizi, organizování sportovních a sportovních akcí, služby sportovní výuky, sportovní zařízení (provozování), organizování sportovních činností a sportovních soutěží, pořádání sportovních soutěží, produkce sportovních akcí, organizování sportovních turnajů, oznamování sportovních výsledků, služby sportovních areálů, služby sportovních klubů, trénink sportovních hráčů, organizace sportovních akcí, organizování sportovních akcí, soutěží a sportovních turnajů, poskytování informací o sportu, výuka v oblasti sportu, sportovní a rekreační činnosti, sportovní služby pro Kempování, soudcování při sportovních soutěžích, organizování sportovních rybářských soutěží, handicapování při sportovních akcích, organizování fotbalových sportovních akcí, školení o sportovních aktivitách, poskytování informací o sportovcích, pořádání komunitních sportovních akcí, vedení živých sportovních akcí, poskytování zařízení pro zimní sporty, poskytování prostor pro lední sporty, zábava vztahující se ke sportu, vzdělávací služby v oblasti sportu, služby v oblasti trénování sportů, instruktáž v oblasti zimních sportů, rezervace prostor určených ke sportu, poskytování informací o motoristických sportech, sportovní výuka, trénink a instruktáž, poskytování prostor pro sportovní akce, poskytování prostor pro sportovní rekreaci, poskytování prostor na sportovní trénink, řízení akcí pro sportovní kluby, poskytování prostor ke sportovním turnajům, služby týkající se sportovních klubů, pořádání a vedení sportovních akcí, služby sportovních rozhodčích a sudích, služby v oblasti sportovního vzdělávání, měření času na sportovních akcích, handicapování při sportovních akcích, poskytování sportovních zařízení pro lyžování, poskytování informací o sportovních aktivitách, poskytování sportovních zařízení pro lukostřelbu, příprava a pořádání sportovních akcí, školicí služby vztahující se ke sportu, poskytování zařízení pro sportovní akce, sportovní a atletické soutěže a předávání ocenění, poskytování sportovní zábavy prostřednictvím webových stránek, poskytování prostor a zařízení sportovních klubů,

školení učitelů sportu, organizování sportovní výuky, pořádání sportovních kurzů, školení sportovních rozhodčích, informace vztahující se ke sportovní výuce, trenérské služby v oblasti sportovních aktivit, instruktážní kurzy vztahující se ke sportovním aktivitám, vzdělávací a výukové služby vztahující se ke sportu, vzdělávací a školicí služby vztahující se ke sportu, pronájem sportovní potápěčské výzbroje, pronájem sportovního vybavení a zařízení, koučování v elektronických sportech, poskytování zařízení pro elektronické sporty, poskytování informací v oblasti elektronických sportů, zábavní služby v souvislosti s elektronickým sportem, rezervace vstupenek na zábavní akce, rezervace sálů vhodných pro zábavní akce, objednávání vystoupení umělců na akce (služby organizátora), zábavní akce ve formě zážitkové gastronomie s divadelní inscenací, diskžokejové pro oslavy a speciální akce, rezervace míst na akce, rezervace vstupenek na kulturní akce, zprostředkování vstupenek na zábavní akce, služby zajišťování vstupenek na zábavní akce, informační služby o vstupenkách na zábavní akce, služby rezervace a vydávání vstupenek na akce, rezervace vstupenek a objednávkové služby pro kulturní akce, rezervace vstupenek a objednávkové služby pro zábavní akce, výuka interiérového designu, výuka počítačového designu, školení v oblasti designu, vzdělávací služby v oblasti designu, školení v oblasti designu softwarových systémů, školicí kurzy v oblasti designu motorů, organizování školicích kurzů v oblasti designu, školení v oblasti designu počítačových pamětí, školicí služby zaměřené na design s pomocí počítače, školicí služby zaměřené na technický design s pomocí počítače, vydávání webových časopisů, organizování webinářů, poskytování videozábavy prostřednictvím webových stránek, poskytování digitální hudby z internetových MP3 webových stránek, poskytování zábavy ve formě filmových klipů prostřednictvím webových stránek, zábavní služby ve formě televizních programů z webových kamer, poskytování informací hráčům o stavu jejich herního skóre prostřednictvím webových stránek, poskytování multimediální zábavy prostřednictvím webových stránek, poskytování digitální hudby (bez možnosti stažení) z internetových webových stránek MP3, poskytování informací vztahujících se k tělesnému cvičení prostřednictvím on-line webové stránky, poskytování informací vztahujících se k tělesnému tréninku prostřednictvím on-line webové stránky, poskytování informací vztahujících se k tělesné výchově prostřednictvím on-line webové stránky, organizace představení, organizace kulturních představení, organizace tanečních akcí, organizace zábavních aktivit, pořádání [organizace] soutěžních pořadů, pořádání [organizace] kulturních aktivit, pořádání [organizace] herních služeb, poskytování [organizace] zábavních služeb, organizace představení ke kulturním účelům, plánování a organizace večírků [zábava], organizace prohlídek jeskyní s průvodcem pro účely vzdělávání, příprava a organizace akcí s ochutnávkou vína pro zábavní účely, organizace zájezdů po kulturních památkách s průvodcem pro účely vzdělávání, organizace seminářů, organizace kvízů, her a soutěží, organizace výstav pro vzdělávací účely, organizace soutěží a vyhlašování cen, módní přehlídky pro zábavní účely (organizace), organizace turnajů, organizace koncertů, organizace živých představení, příprava a organizace vzdělávacích kurzů v oblasti cestovního ruchu, příprava a organizace akcí s ochutnávkou vína pro vzdělávací účely; (42) služby v oblasti počítačového designu a programování, design softwaru, vývoj softwaru, design domovských a webových stránek, služby designu a tvorby webových stránek, poradenství v oblasti designu webových stránek, poradenské služby v oblasti designu počítačového softwaru, služby designu softwaru pro elektronické zpracování dat, služby týkající se designu webových stránek na internetu, platformy pro grafický design ve formě softwaru jako služby [SaaS], poradenské služby v oblasti designu informačních systémů, poradenské služby vztahující se k designu počítačových systémů, služby pro průmyslový design počítačů, výzkum v oblasti počítačového designu, poradenské služby v oblasti designu počítačového hardwaru, stavební design, technologické služby a s nimi spojený design, vědecké služby a s nimi spojený design, technický design, technické konzultace v oblasti designu, poradenské služby vztahující se k technickému designu, grafický design, obalový design, design nábytku, umělecký design, průmyslový design, projektování obchodů (design), styling [průmyslový design], navrhování [průmyslový design], design nových výrobků, design obchodních interiérů, navrhování barů (design), design (grafické umění), design počítačových systémů, počítačem podporovaný grafický design, design a grafický design pro tvorbu webových stránek, výzkum v oblasti designu, grafický design knižních obálek, průmyslový a grafický design, průmyslový design mobilních telefonů, návrhy (design) pro maloobchod, návrhy (design) sportovních zařízení, navrhování (design) skladovacích systémů, webhostingové služby a software jako služba a pronájem softwaru, navrhování, tvorba a programování webových stránek, aktualizace webových stránek pro třetí osoby, plánování, navrhování, vývoj a údržba

on-line webových stránek pro třetí strany, navrhování webu, správa webových stránek, navrhování webových portálů, vývoj webových stránek (služby), navrhování počítačových webových stránek, údržba webových stránek, navrhování domovských a webových stránek, konstrukce webových stránek, služby zátěžového testování webových stránek, sestavování webových stránek na internetu, hosting online webových zařízení pro třetí osoby, navrhování webových stránek pro reklamní účely, vývoj webových stránek pro třetí osoby, vytváření webových stránek pro třetí osoby, správa webových stránek pro třetí osoby, poradenství v oblasti navrhování webových stránek, programování webových stránek upravených na zakázku, programování softwaru pro vývoj webových stránek, služby v oblasti testování použitelnosti webových stránek, navrhování a vývoj webových stránek na Internetu, vytváření a udržování webových stránek na zakázku, navrhování a aktualizování domovských a webových stránek, navrhování a tvorba webových stránek pro druhé, tvorba a navrhování webových stránek pro třetí osoby, implementace webových stránek pro třetí osoby, instalace webových stránek na internetu pro třetí osoby, vypracování a údržba webových stránek pro třetí strany, vytváření webových stránek pro jiné osoby, navrhování a vývoj domovských stránek a webových stránek, konstrukce domovských stránek a webových stránek, webhosting, hosting weblogů, pronájem webových serverů, hosting webových stránek, hosting webových portálů, hosting webových stránek na internetu, poskytování dočasného používání webového softwaru, poskytování dočasného používání webových aplikací, hosting webových stránek pro třetí osoby, hosting webových stránek upravených na zakázku, pronájem softwaru pro vývoj webových stránek, poskytování prostoru na internetu pro webové blogy, hosting on-line webové stránky pro vytváření a hosting mikro-webových stránek pro podniky, hosting on-line webových prostorů pro druhé, hosting a pronájem paměťového prostoru pro webové stránky, hosting webových stránek pro druhé, tvorba a údržba webových stránek pro mobilní telefony, hosting webové stránky k elektronickému ukládání digitálních fotografií a videozáznamů, poskytování nebo pronájem elektronického paměťového prostoru [webového prostoru] na internetu, hosting on line webových zařízení pro ostatní subjekty pro sdílení on line obsahu, hosting on line webových zařízení pro ostatní subjekty pro pořádání interaktivních diskusí, poskytování dočasného používání softwarových aplikací bez možnosti stažení dostupných prostřednictvím webové stránky, hosting webových stránek pro třetí osoby na počítačovém serveru pro celosvětovou počítačovou síť, poskytování dočasného používání on-line softwaru bez možnosti stažení pro vývoj webových stránek, poskytování informací o počítačových technologiích a programování prostřednictvím webových stránek, poskytování upozornění ohledně přístupu dětí k on-line webovým stránkám a obsahu; (45) organizace náboženských setkání, organizace politických setkání, počítačové licence, licence počítačového softwaru, licence k patentům, duševní vlastnictví (licence), licence k průmyslovým právům, poskytování informací týkajících se agentur poskytujících licence k autorským právům, konzultace v oboru bezpečnosti na pracovišti, konzultace v oboru osobních vztahů, konzultace týkající se zvěrokruhu, konzultace v oblasti vedení sporů, právní konzultace v oblasti daní, odborné právní konzultace vztahující se k franšizingu, konzultace vztahující se k dodržování ochrany údajů, právní konzultace vztahující se k mapování v oblasti patentů, právní konzultace týkající se televizní reklamy, televizní zábavy a sportu, konzultace pro politické kampaně, konzultace v oblasti politiky, adopční agentury, služby detektivních agentur, služby seznamovací agentury, eskortní agentury (společenské), služby agentury poskytující společenský doprovod, agentury pro ochranné známky, služby agentury pro udělování licencí k autorským právům, svatební agentury.

Třídý výrobků a služeb:
35, 36, 38, 41, 42, 45

(540)



(593) Obrazová

(111) **396514**

(220) 18.10.2022

(320) 18.10.2022

(442) 18.01.2023

(151) 26.04.2023

(730) **Neffe Karel**, Nademlejnská 1088/18, Praha 9, Hloubětín, 19800, CZ

(210) O-581898

(511) (3) přípravky pro čištění, leštění, odmašťování a broušení, přípravky pro čištění a odmašťování pro automobily, vosky na automobily; (4) oleje, tuky a mazadla pro automobilové motory; (6) modely automobilů (ozdoby) zhotovené z běžných kovů; (9) brýle, pouzdra na brýle, brýlové obruby, ochranné protipožární oděvy, ukazatele rychlosti, tachometry, tachometry pro vozidla, elektrické spojky, svorky, konektory, špunty do uší, ochranné helmy pro sportovní účely, sluneční brýle, ochranné brýle pro sportovní účely, termostaty pro dopravní prostředky, navigační přístroje pro vozidla (palubní počítače), USB zařízení, elektronické knihy, časopisy, periodika, brožury, deníky, oběžníky a noviny ke stažení, počítačový hardware, počítačová periferní zařízení, startovací kabely na motory, automobilové výstražné trojúhelníky, bateriové startéry, automobilové testovací vybavení; (12) osobní automobily a jejich části, a to automobilová kola, ráfky kol, náboje kol a duše pneumatik pro motorová vozidla, kryty na rezervní kola, zabezpečovací poplašná zařízení do vozidel, potahy na sedadla vozidel (přízpusobené), sedadlová čalounění na sedadla ve vozidlech, automobilové střešní nosiče, přízpusobené obložení korby nákladních vozidel, přepravky k ukládání nákladu, zejména upravené k převozu v osobních automobilech nebo nákladních automobilech, nosiče zavazadel pro motorová vozidla, nosiče lyží k použití na vozidlech; (14) vzácné kovy a jejich slitiny, klenoty, bižuterie, drahokamy, hodinářské potřeby a chronometrické přístroje, přívěsky na klíče (klíčenky) potažené drahými kovy, šperky, hodinky, řemínky k náramkovým hodinkám, pásky k náramkovým hodinkám, krabičky na hodinky (prezentace), manžetové knoflíky, trofeje z drahých kovů, medaile pro použití jako ocenění; (16) knihy, programy akcí a událostí, fotografie (tištěné), kalendáře, časopisy (periodika), nálepky, plakety, praporky, odznaky, etikety na přívěsky, balící krabice, potištěné papírové štítky, tašky, sáčky a zboží z papíru nebo lepenky pro účely balení, zabalení a ukládání, jednorázové papírové výrobky určené k propagaci, papírové reklamní tabule, papírové cedule, papírové bannery, plakáty z papíru a lepenky, klubovní vlajky z papíru nebo lepenky, tištěné dárkové certifikáty, pouzdra a krabice na pera a tužky, pouzdra na kancelářské potřeby, psací potřeby, pera (psací potřeby), tužky, gumy na gumování, značkovače, zvýrazňovače, ořezávátko na tužky, záložky do knih, aktovky na dokumenty, pouzdra na psací potřeby, pořadače, mapy, etikety na adresy, adresáře, papírové etikety, záznamníky, denní kalendáře, stolní držátka na vizitky, stolní stojany na dokumenty a organizéry; (18) kůže, imitace kůže, kůže ze zvířat, kufrы a zavazadla, deštníky, slunečníky, peněženky, visáčky na zavazadla, sportovní tašky, univerzální přepravní tašky, zavazadla, brašny přes rameno, batohy; (20) nábytek, modely aut (ozdobné předměty), nekovové trofeje za odměnu, nekovové klíčenky a přívěsky na klíče, přenosné stolky; (25) oděvy, pokrývky hlavy, obuv, oděvy pro motoristy, zejména oděvy pro motorový

sport, svrchní oděvy, kombinézy (oděvy), pulovry, trička, rukavice, chrániče na límce, kombinézy (montérky), spodní prádlo pohlcující pot; (27) rohožky a koberečky pro vozidla; (28) hry, hračky, rádiem řízená autíčka na hraní, zmenšené modely vozidel, herní stroje na ježdění; (35) velkoobchodní a maloobchodní služby, rovněž prostřednictvím Internetu nebo prostřednictvím katalogového zásilkového obchodu v oborech: vozidla, příslušenství vozidel, ochranné přilby, chrániče, zejména pro motorový sport, oděvy, zejména oděvy pro motorový sport, ochranné oděvy proti nehodám a ohni, ochranné brýle, sluneční brýle, sportovní zboží, zejména zboží z oboru motorového sportu, motorová paliva, nářadí a kovové výrobky, zboží pro kutily, potřeby pro hobby a řemeslnické potřeby, elektrické zboží a elektronické zboží, hodiny a hodinky, klenoty, papírenské zboží a psací potřeby, kancelářské potřeby, nábytkové vybavení a dekorativní předměty, obuv a textilní zboží, hračky, sportovní zboží, deštníky, tašky, kufrы, nářadí, přípravky pro čištění a údržbu, fotografie, kalendáře, hry, hračky, zejména modelová vozidla, průmyslové oleje a tuky, mazadla, paliva a pohonné hmoty, klubovní vlajky a vlajky, klenoty, hodiny, kroužky na klíče, šňůrky, odznaky a záplaty, obtisky, reklamní předměty, propagační činnost, reklama, obchodní management pro sportovce, zejména pro sportovce v motorovém sportu, organizování a pořádání veletrhů k průmyslovým nebo k reklamním účelům v rámci této třídy, merchandising, styk s veřejností, vyhledávání sponzorů, sponzoring ve formě reklamy; (37) čištění, opravy, servis a údržba motorových vozidel, lakování, vyladění a tuning, včetně čípkového tuningu vozidel, vyladění a tuning, včetně čípkového tuningu motorů, oprava použitých nebo částečně zničených motorů, přestavby, vybavování a dovybavování vozidel, montáž a demontáž vozidel, opravy a údržba vozidel, laminování (opravy), výměna kol a výměna pneumatik, vulkanizace pneumatik (opravy); (39) služby pronájmu vozidel, pronájem závodních vozidel; (41) pořádání výukových kurzů pro řidiče motorových vozidel, zábava, sportovní a kulturní aktivity, organizování a realizování akcí v oboru motorového sportu, organizování a realizování testovacích jízd pro zábavní účely, zábavní služby poskytované na motoristickém závodním okruhu, řídicí výcvik, školení dorostu pro motorový sport; (42) technický vývoj výrobků, zejména pro výrobu vozidel a karosérií, technický vývoj materiálů z kovu, plastické hmoty, vláknitých spojovaných materiálů a jejich kombinací, navrhování, konstrukce a design vozidel, částí vozidel a jejich součástí, vývoj softwaru, programování a implementace softwaru, technické testování a tvorba počítačových programů pro digitalizaci částí vozidel, prototypů a nástrojů, návrhy a rozvoj výrobků, výzkum a vývoj nových výrobků (pro třetí strany), vývoj softwaru, vývoj herního softwaru.

Třídy výrobků a služeb:

3, 4, 6, 9, 12, 14, 16, 18, 20, 25, 27, 28, 35, 37, 39, 41, 42

(540)



(593) Obrazová

(111) **396515**

(220) 19.10.2022

(320) 19.10.2022

(442) 18.01.2023

(151) 26.04.2023

(730) **Maka Rebels s.r.o.**, Haluzice 128, Mouchnice, 68333, CZ

(740) **Mgr. Vladimír Smělý**, advokátní kancelář, Mgr. Vladimír Smělý, Cejl 494/25, Brno, Zábřovice, 60200

(210) O-581951

(511) (3) přípravky bělicí, prací, k čištění, výrobky voňavkářské, neléčivá mýdla, parfém, éterické oleje, neléčivé kosmetické přípravky, neléčivé vlasové

vody, neléčivé prostředky ústní hygieny, prostředky k potřeby kosmetické, zejména pleťová mléka, pleťové vody, pleťové krémy, koupelová a opalovací mléka, opalovací krémy, líčidla pro film, divadlo, televizi a běžné použití, make-up, oční linky a stíny, odličovací prostředky, sypké a kompaktní pudry, rostlinné oleje pro kosmetické účely, rostlinné silice, bylinné krémy, bylinné gely, pomády na rty, tělové regenerační balzámy, opalovací kosmetika, kosmetické obličejové masky, koupelové oleje, sprchové oleje, hydrofilní oleje, masážně regenerační oleje, masážní emulze, pleťové vody a pleťová tonika, vlasová kosmetika, směsi rostlinných silic, éterické oleje a jejich směsi, vonné oleje, koupelové oleje, masážní rostlinné oleje, parfémové vody, přírodní kosmetika; (4) paliva, přípravky pro pohlčování, zvlhčování a vázání prachu, svíčky a knoty na svícení; (5) kosmetické, farmaceutické, zvěrolékařské a zdravotnické výrobky a přípravky zvláště s obsahem olejů, přípravky a látky pro léčebné a terapeutické účely, přípravky a látky dietetické, vitaminové a minerální přípravky a látky, oleje pro lékařské účely, potravinové přísady a doplňky pro léčebné nebo terapeutické účely, bylinné přípravky pro léčebné účely, enzymové přípravky a enzymové doplňky pro léčebné účely, výživné látky a výživové přípravky a látky pro léčebné účely, přípravky na bázi bylin, rostlin a ovoce pro léčebné a terapeutické účely, přírodní léčivé prostředky, potravinové a dietetické doplňky, bylinné čaje pro terapeutické účely zejména medicínální a dietetické čaje a čajové směsi všeho druhu s léčivými účinky, např. čaje ovocné, bylinné a čaje z jiných přírodních produktů, potravinové doplňky a přísady, doplňky výživové, potravinové doplňky s výtažky z rostlin a bylin, zdravotní potravinové výrobky, dietní doplňky, s výjimkou doplňků pro léčebné účely, neléčivé potravinové doplňky tvořené převážně zeleninovým základem zejména vitaminové nápoje a povzbuzující přípravky z ovoce, bylin a jiných přírodních produktů, např. výluhy, výtažky, šťávy, farmaceutické odvary a léčebné roztoky, vše výše uvedené s léčebnými účinky; (14) drahé kovy a jejich slitiny, šperky, drahé kameny; (16) papír a lepenka, tiskářské výrobky, cestovní a propagační brožury a knihy, časopisy, katalogy služeb cestovní kanceláře, cestovní manuály, prospekty, plakáty, pouzdra na doklady a pasy, reklamní tabule zařazené v této třídě; (20) nábytek, zrcadla a zrcátka, rámy obrazů, nádoby na skladování a přepravu, ne kovové, vnitřní rolety a okenice, matrace, polštáře, kosti, rohovina, velrybí kostice a perleť v surovém stavu nebo částečně zpracované, mušle, lastury, ulity, mořská pěna, jantar, želvovina a náhražky; (21) drobné nářadí (pomůcky) pro domácnost, jako hřebeny, kartáče, zubní kartáčky (včetně elektrických), jídelní hůlky, nádoby a nádoby pro domácnost a kuchyň, nádoby, umělohmotné prostrání a včetně servírovacích podnosů, porcelán, výrobky z kameniny a majoliky, hměříšské výrobky, prostředky k vykuřování vonnými látkami, umělecká díla ze skla, kameniny a porcelánu; (25) oděvy, obuv, kloboučnické zboží; (29) maso, ryby, drůbež, měkkýši, koryši, uzeniny, zvěřina, kaviár, saláty z masa, zvěřiny, ryb a drůbeže, masové výtažky, ovoce a zelenina, luštěniny, konzervované, sušené a zavařené, ovocné a zeleninové saláty, bramborové výrobky jako krokety, hranolky, čipsy, tyčinky, polotovary a hotové výrobky a to polévky, dušená jídla, smažená jídla, sušené potraviny z masa ryb, zeleniny a ovoce, houby, želé, džemy, kompoty, zavařeniny, nakládaná zelenina zalivky, ovocné extrakty a dřeně, byliny a rostliny sušené, vejce, mléko a mléčné výrobky, oleje a tuky jedlé, luštěniny, včetně jejich směsí, směsi na přípravu polévek; (30) výrobky z mouky a obilovin, rýže a kukuřice jako jsou vločky a lupínky, müsli, cereální výrobky, pekárenské výrobky a to koláče slané i sladké, chléb kvašený i nekvašený, suchary a sušenky sladké i slané, mouka a moučné výrobky, těstoviny, chuťové omáčky, koření a kořenící směsi, cukr, káva, čaj, kakao, kávořiny a kávořové výtažky, ovocné čaje, cukrovinky, zmrzlina, med, oplatky, cukrovinky, včetně gumových a esencí pro cukrovinky, cukrářské výrobky všeho druhu, káva, čaj, kakao, cukr, rýže, kávořové náhražky, med, sirup melasový, droždí pro kynutí, sůl, hořčice, ocet, kečupy, kečupové omáčky, omáčky, koření, led pro osvětlení, obilné vločky jídla a lahůdkářské výrobky ze surovin spadajících do této třídy, připravená ke konzumaci se zřetelem na zásady racionální výživy, směsi koření, potravinářské mouky, potraviny z mouky, nesladké pochutiny vyrobené z mouky, koření, směsi koření, potravinová koření, sušené koření, kořenící směsi, kořenící přípravky, těsta, těstíčka a jejich směsi, směsi na těsta, směsi na přípravu palačinek, směsi na dorty, směsi na koláče, směs na přípravu pečiva, směsi k přípravě omáček, směsi k přípravě chleba, směsi k přípravě celozrnného chleba, moučné směsi určené k pečení, rostlinná zahušňovadla, rostlinná mouka, potravinářská mouka, míchaná potravinářská mouka, moučné potravinářské koncentráty, směsi náplní (potravinářské výrobky), čaje všeho druhu, včetně jejich směsí, sypané, porcované sáčkové, lisované a instantní, např. z ovoce a jiných přírodních produktů, přírodní a aromatizované, vč. s přidáváním vitamínů, chemických prvků a minerálních vláken, čajové extrakty a esence přírodní i ochucené; (31) výrobky zemědělské, zahradnické, lesnické, živá zvířata, luštěniny, rostlinné řízky, výrobky zahradnické a lesní a zrní

neuvečené v jiných třídách, semena, přírodní rostliny a květiny; (32) nealkoholické nápoje, limonády, džusy, vody minerální a šumivé, vody sycené a jiné nealkoholické nápoje, sirupy a jiné přípravky k přípravě nápojů, šťávy ovocné a nápoje z ovocných šťáv nealkoholických (nezkvašených), šťávy ovocné (lihuprosté), šťávy jako nápoj, šumivé ovocné nápoje (lihuprosté), šumivé nápoje s ovocnou šťávou; (33) alkoholické nápoje všeho druhu, jako destiláty, lihoviny, likéry a fermentační produkty, ovocná a sladová vína, vína perlivá, šumivá; (34) tabák, kuřácké potřeby, zápalky; (35) propagační činnost, reklama, zasílání reklamních a propagačních materiálů zákazníkům, vydávání reklamních, propagačních a inzertních textů, pomoc při řízení obchodní činnosti, poradenství v obchodní činnosti, obchodní administrativa, reprografické služby kancelářské práce, organizování výstav a veletrhů k obchodním a reklamním účelům, aranžérství, organizování, zabezpečování a uspořádání propagačních a/nebo komerčních výstav, propagačních a reklamních akcí, včetně přehlídek výrobků a služeb, obchodní management a průzkum trhu, pomoc při řízení obchodní činnosti, zastupování tuzemských a zahraničních firem, dovozní a vývozní agentura; (36) pojišťovnictví, peněžnictví, služby v oblasti nemovitostí, obstarávání akreditivů a cestovních šeků, obstarávání a zprostředkování cestovního pojištění osob a zavazadel, obstarávání výměny platidel, činnost realitní kanceláře všeho druhu, zprostředkovávání obchodů s nemovitostmi a hypotékami, movitými a nemovitými věcmi, leasing, investiční činnost, obchodování s cennými papíry, úvěrové poradenství, správa pozemků a budov; (39) doprava a skladování, organizování cest, obstarávání přepravy zahraničních návštěvníků i tuzemských zákazníků a jejich zavazadel, prodej a rezervace jízdenek, místenek a jiných cenin pro železniční, automobilové, letecké, lodní cesty v české republice i v zahraničí, prodej a rezervace lůžkových poukázek pro mezinárodní a místní přepravu, organizování i zprostředkování zájezdů a cest dopravními prostředky, zprostředkování přepravy turistů a jejich zavazadel, zajišťování i zprostředkování autobusové a automobilové dopravy, poskytování informací ohledně cest a autobusové, železniční, letecké a lodní dopravy, zprostředkování doprovázení turistů, organizování a zprostředkování výletů, zprostředkování turistických prohlídek, okružních plavb, obstarávání ostatních služeb v oblasti dopravy souvisejících s cestováním, zajišťování rekreačních pobytů v ČR i v zahraničí v oblasti přepravy turistů, zprostředkování a poskytování pronájmu automobilů a autobusů, zprostředkování pronájmu lodí, autobusů, automobilů, zprostředkování víz, obstarávání poukázek (voucherů) na služby spadající do této třídy, balení, skladování, expedice a přeprava čajů, sušených bylin, ovoce, zeleniny, vitamínových přípravků a jiných přírodních produktů; (40) zpracování a úprava materiálů včetně zakázkové výroby dle objednávky a to čištění vzduchu a vody, odstraňování pachů z ovzduší, foukání skla, pískování, pokovování včetně postřibování a pozlacování, rýsování laserem, rytí, veškeré druhy tisku včetně tisku fotografií a vzorů a včetně 3D tisku, vazba knih, vypalování keramiky, konzervování potravin a nápojů, vyšívání, broušení, inkýlkace odpadu, zpracování výrobků zahradnických a lesních a zrní, osiva, rostlin a přírodních květin spadající do této třídy; (41) organizování prohlídek muzeí, kulturních sbírek, knihoven, zámků, hradů a kulturních ústavů, návštěv divadel, koncertů, kin, všech kulturních, zábavných a sportovních podniků, organizování konferencí, kongresů, symposií, seminářů, předpřevstupenek na kulturní a sportovní akce, obstarávání tlumočnicků a překladatelů, organizování výstav a veletrhů ke kulturním účelům, výchovná, zábavní, školicí, sportovní a kulturní činnost, jako organizace společenských, sportovních, turistických, ekologických a kulturních akcí a slavností, pořádání táborů pro děti a mládež (zábava), pořádání školení, nakladatelská a vydavatelská činnost, zábava (jmenovitě poskytování meditačních a sebezozvojových produktů) prostřednictvím celosvětových komunikačních sítí typu internet a prostřednictvím televizního vysílání, online zábava a výchova (jmenovitě poskytování meditačních a sebezozvojových produktů) prostřednictvím počítačových systémů, vydávání knih, časopisů a filmů, vydávání kulturních nebo vzdělávacích programů s počítačovými hrami, počítačová školení, kinematografická zábava a vysílání (jmenovitě produkce filmů, televizní zábava a online konzumovatelného obsahu), produkce audiovizuálních filmů a programů, publikování textů, ilustrací, knih, analýz, novin, periodik, časopisů a publikací, organizování, produkce a pořádání akcí pro účely vzdělávání, kultury nebo zábavy, organizování, produkce a prezentace soutěží, her, informačních kampaní, konkurzů, kvízů, dnů her, výstav, sportovních akcí, představení, putovních představení, představení na jevišti, divadelních představení, koncertů, živých představení a akcí s účastí veřejnosti, profesionálních nebo jiných (jen pokud jde o sportovní, kulturní nebo zábavné akce), produkce animovaných programů pro televizi a kabelové vysílání, vydávání multimediálních programů (jmenovitě poskytování online elektronických publikací, vydávání elektronických knih a časopisů, elektronických her

online), produkce, prezentace, distribuce, uvedení do sítě a pronájem televizních a rozhlasových programů, filmů a audiozáznamů a videozáznamů; (42) pronájem softwaru pro hry; (43) dočasné ubytování, služby cestovní kanceláře, zejména obstarávání poukázek (voucherů) na služby zařazené ve tř. 43, obstarávání poukázek na stravování, zajišťování ubytování a stravování, poskytování hotelových služeb, poskytování přechodného ubytování, rezervace ubytování v hotelích, penzionech a jiných ubytovacích zařízeních v ČR i v zahraničí, obstarávání ostatních služeb v oblasti ubytování a stravování souvisejících s cestováním, zajišťování rekreačních pobytů v ČR a v zahraničí v oblasti ubytování a stravování turistů, restaurační, hostinské a stravovací služby, provozování restaurace racionální výživy a zdravého životního stylu, služby zajišťující rychlé občerstvení se zřetelem na racionální výživu, pořádání gastronomických akcí zaměřených na propagaci zdravé výživy, poradenské a konzultační služby v uvedených oblastech; (44) lékařské, pečovatelské, zdravotní, veterinární a zemědělské služby, péče o hygienu a krásu osob a zvířat, služby masérské, služby kosmetické, zdravotnická péče, pěstování a výběr výrobků zahradnických a lesních a zrní, osiva, rostlin a přírodních květin.

Třídy výrobků a služeb:

3, 4, 5, 14, 16, 20, 21, 25, 29, 30, 31, 32, 33, 34, 35, 36, 39, 40, 41, 42, 43, 44

(540)

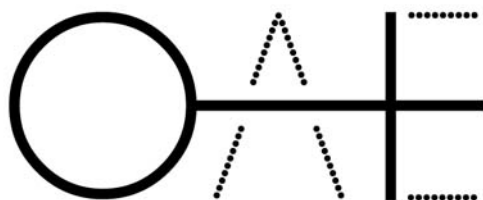

(593) Obrazová

(111) **396516**

(220) 20.10.2022

(320) 20.10.2022

(442) 18.01.2023

(151) 26.04.2023

(730) **PAAP s.r.o.**, Příkrakov 27, Včelákov, 53901, CZ

(210) O-581959

(511) (19) dřevo, dřevo dýhové, poloopracované dřevo, vrstvené dřevo, stavební dřevo, profilované dřevo, plátované dřevo, zpracované dřevo, dýhovaná dřevotříška, vrstvené lepené dřevo, fošny (stavební dřevo), dřevo na stavebnictví, dřevo (dýhy ze -), opracované stavební dřevo, latě (truhlářství), dřevěné truhlářské výrobky k použití na stavbách, dřevěné dveře, dřevěné podlahy, podlahy z tvrdého dřeva, dřevěné podlahy na sport, parketové podlahy ze dřeva, špaletová okna, ne kovová, okna (rámy na -) nekovové, okna nekovová, posuvné dveře, nekovové, dřevěné došky, dřevěné podlahové desky, dřevěné stavební desky, parketové podlahové desky, dřevěné stropní desky, řezivo, neopracované řezivo, řezivo neopracované, okna, ne kovová, křídllová okna nekovová, nekovové okenice na okna, nekovové rámy na zasklená okna, nekovová střešní okna pro budovy, dřevěné dveře do budov, dřevěné okenice, nekovové schody (stupně), schodišťové stupně (schody), ne kovové, schody (nikoliv z kovu) k použití v budovách, dřevěné stavební konstrukce, nekovové stavební konstrukce, nekovové konstrukce zavěšených stropů, nekovové dveře, vrata, okna a okenní kryty, nekovové stavební a konstrukční materiály a prvky, vrata nekovová, garážová vrata (nekovová), vrata, ne kovová; (20) nábytek a bytové zařízení, dřevěnébyby, koupelnový nábytek, venkovní nábytek, průmyslový nábytek, interiérový nábytek, zástěny (nábytek), paravány (nábytek), počítačový nábytek, stoly (nábytek), zahradní nábytek, kombinovatelný nábytek, věšáky (nábytek), stojací věšáky (nábytek),

stojany na věšení oděvů (nábytek), stojany a poličky na klobouky (nábytek), vnitřní okenice (nábytek), vnitřní okenní žaluzie (nábytek), koupelnové příslušenství jako nábytek, stojany na ručníky (nábytek), sochy, figurky, umělecké předměty a ozdoby a dekorativní předměty, vyrobené z materiálů jako dřevo, vosk, sádra nebo umělá hmota, zahrnuté v této třídě, vývěsní tabule, stojany a značky, nekovové, truhlářské výrobky, bary (nábytek), vestavěný nábytek, kuchyňský nábytek, zrcadla (nábytek), taburety (nábytek), kancelářský nábytek, kredence (nábytek), pulty (nábytek), svěráky (nábytek), kartotéky (nábytek), integrovaný nábytek, školní nábytek, lavičky (nábytek), regály (nábytek), vitríny (nábytek), schůdky (nábytek), stojany (nábytek), dětský nábytek, dřevěný nábytek, rýsovací stoly (nábytek), pracovní desky (nábytek), nábytek na toalety, stolní police (nábytek), nábytek do ložnice, nábytek do obchodů, kuchyňská stěna (nábytek), truhly jako nábytek, nábytkové dveře, kuchyňské skříně, šatní skříně, vestavěné skříně, komody, nástěnné komody, kancelářské stoly, vystavovací stoly, kuchyňské stoly, konferenční stoly, pracovní desky, desky stolů, profilové desky k nábytku, dřevěné desky k nábytku, desky rozkládacích stolů, postele, postele - pohovky, poschodové postele, skládací postele, dětské postele, nemocniční postele, postele ze dřeva, nábytek přestavitelný na postele, nábytek s vestavěnými postelemi, nástěnné police (konstrukce) z nekovových materiálů, konstrukce rozdělovací prostor (nábytek); (21) dřevěná krájecí prkénka do kuchyně; (40) dřevo (zpracování -), dřevoobrábění, truhlářství (zakázková výroba), truhlářské služby (zakázková výroba dřevěných výrobků), zpracování epoxidové pryskyřice.

Třídy výrobků a služeb:

19, 20, 21, 40

(540)

CERAMBYX

(592) Slovní

(111) **396517**

(220) 21.10.2022

(320) 21.10.2022

(442) 18.01.2023

(151) 26.04.2023

(730) **České dráhy, a.s.**, nábřeží Ludvíka Svobody 1222/12, Praha 1, Nové Město, 11000, CZ

(210) O-581997

(511) (9) přístroje pro měření, signalizaci, detekci, testování, inspekci, záchranu a výuku zařazené v této třídě, přístroje pro vedení, přepínání, přeměnu, akumulaci, regulaci elektrického proudu nebo zařízení pro řízení distribuce elektrického proudu nebo řízení elektrického proudu; (12) dopravní prostředky pozemní; (37) opravy, údržba a tankování vozidel, nabíjení baterií a zařízení na ukládání energie a pronájem těchto zařízení na ukládání energie; (39) doprava; (42) vědecké a technologické služby a související výzkum a projektování průmyslová analýza, průmyslový výzkum a průmyslový desing, služby kontroly a ověřování kvality.

Třídy výrobků a služeb:

9, 12, 37, 39, 42

(540)

ČD Technik

(592) Slovní

(111) **396518**

(220) 24.10.2022

(320) 24.10.2022

(442) 18.01.2023

(151) 26.04.2023

(730) **Český paralympijský výbor, z.s.**, Ke Štvanici 656/3, Praha 8, Karlín, 140 00, CZ

(210) O-582012

(591) Barevná

(511) (14) kroužky na klíče, řetízky na klíče a přívěsky k nim, plakety, medaile, odznaky ze vzácných kovů a jejich slitin; (16) nosiče informací všeho druhu v rozsahu třídy 16 (tiskárenské výrobky, tištěné materiály, letáky, bannery, brožury, papírnické zboží, psací potřeby, razítka, jednorázové papírenské výrobky, a to jednorázové papírové ubrousky, jednorázové papírové kapesníky, jednorázové papírové tašky, papírové a plastové tašky, sáčky a obaly v rámci této třídy, knihy, časopisy, plakáty, fotografie, kalendáře, polepy na dopravní prostředky v rámci této třídy; (24) vlajky a vlaječky pro reklamní účely, nepapírové vlaječky; (35) reklamní, marketingové a propagační služby, administrativní podpora a zpracování dat (počítačová databáze); (36) správa a pronájem vlastních objektů, finanční služby,

poskytování finančních prostředků, pojišťovací služby; (39) služby v oblasti cestování a dopravy, organizování cestování, pronájem dopravních prostředků; (41) služby v oblasti sportu a fitness, služby v oblasti sportu, organizování soutěží, konferencí, vzdělávání, kulturních, odborných a společenských akcí, zveřejňování, oznamování a psaní textů, tvorba audiovizuálních záznamů z těchto akcí, elektronické publikace, knihy, online publikování textů s výjimkou reklamních, rezervace vstupenek na sportovní aktivity a akce a s tím spojené informační služby; (42) tvorba www stránek, hosting webových stránek, elektronická grafická činnost; (43) ubytovací a stravovací služby, informační a rezervační služby k dočasnému ubytování, pronájem jednacích místností; (44) služby sloužící k regeneraci a rekondici osob (fyzioterapie, regenerace, masáže, rehabilitace).

Třídy výrobků a služeb:

14, 16, 24, 35, 36, 39, 41, 42, 43, 44

(540)



(593) Obrazová

(111) **396519**

(220) 27.10.2022

(320) 27.10.2022

(442) 18.01.2023

(151) 26.04.2023

(730) **Le Minh Hieu Dao**, Hanusova 1537/3, Praha 4, Michle, 14000, CZ

(740) AK NGUYEN, JUDr. Viet Anh Nguyen, Myslíkova 284/32, Praha 2, Nové Město, 12000

(210) O-582089

(511) (35) agentury pro práci s veřejností, cílený marketing, digitální marketing, digitální reklamní služby, aktualizace reklamních materiálů, analýza reklamy, analýza účinnosti reklamy, analýzy povědomí veřejnosti o reklamě, bannerová reklama, asistence pro vedení v obchodních podnicích ohledně reklamy, asistence managementu v oblasti podpory obchodní činnosti, agenturní služby zaměřené na propagaci sportovních osobností, aktualizace reklamních informací v počítačové databázi, analýza reakce na reklamu a výzkumu trhu, elektronické publikování tiskoviny pro reklamní účely, event marketing (získávání zákazníků pořádáním akcí), filmová reklama, finanční marketing, grafická úprava pro reklamní účely, hodnocení dopadu reklamy na cílové skupiny, indexace webových stránek pro obchodní nebo reklamní účely, indexování webových stránek pro komerční nebo reklamní účely, informace o marketingu, inzeráty (příprava), internetový marketing, informační služby vztahující se k reklamě, inzerce a inzertní služby, inzerce komerčních nebo obytných nemovitostí, inzertní služby poskytované přes internet, kancelářské služby týkající se propagace, kompilace reklamy pro použití jako webové stránky na internetu, konzultační a poradenské služby a pomoc v oblasti reklamní, marketingové a propagační činnosti, kreslení návrhů pro reklamní účely, losování cen (organizování) pro účely propagace, marketing, marketing nemovitostí, marketing zboží a služeb pro třetí osoby, marketing prostřednictvím telefonu, marketingové služby, marketingové služby poskytované prostřednictvím digitálních sítí, marketingové služby v oblasti restaurací, marketingové služby v oblasti stomatology, marketingové služby v oblasti cestování, marketingové služby v oboru optimalizace provozu na webových stránkách, merchandising, modeling pro reklamní účely nebo podporu prodeje, modelingová agentura (služby), modelingové služby pro reklamní účely nebo podporu prodeje, nahrávání video nahrávek pro reklamní účely, nákupní služby v oboru médií, návrh reklamních materiálů, navrhování

marketingových průzkumů, navrhování reklamních brožur, navrhování reklamních letáků, navrhování reklamních log, obchodně-propagační služby, obchodně reklamní služby týkající se franchisingu, obchodní asistence vztahující se k podnikové identitě, obchodní asistence vztahující se k obchodnímu image, obchodní marketing (nikoli prodej), obchodní marketingové služby, optimalizace návštěvnosti webových stránek, online reklamní a marketingové služby, online reklama v počítačových komunikačních sítích, on-line propagace počítačových sítí a webových stránek, odhady k marketingovým účelům, odběr vzorků výrobků, obchodní značky (umísťování), obchodní propagační služby, obchodní propagace, reklama, obchodní propagace poskytovaná po telefonu, optimalizace provozu na webových stránkách, optimalizace vyhledávače, optimalizace vyhledávačů pro reklamní účely, optimalizace vyhledávačů pro účely podpory prodeje, ovlivňovací marketing, partnerský marketing, plánování marketingových strategií, podpora prodeje módního zboží prostřednictvím propagačních článků v časopisech, podpora prodeje pro třetí strany, podpora prodeje pro ostatní subjekty prostřednictvím systémů nákupních kuponů, podpora prodeje s využitím audiovizuálních médií, podpora prodeje služeb (jménem třetích osob) prostřednictvím zajištění reklamy, podpora prodeje v místech nákupu nebo prodeje, pro třetí osoby, podpora prodeje výrobků a služeb jiných subjektů prostřednictvím propagačních akcí, pomoc při komercializaci zboží v rámci franšizových smluv, pořádání a řízení marketingových propagačních akcí pro třetí osoby, pořádání a řízení reklamních akcí, pořádání módních přehlídek na podporu prodeje, pořádání prezentací pro reklamní účely, pořádání soutěží pro reklamní účely, pořádání veletrhů pro reklamní účely, poradenství ohledně vyhledávání sponzorů, poradenství v oboru řízení obchodní činnosti a marketingu, pořizování marketingových zpráv, poskytování a pronájem prostoru, času a médií pro reklamu, poskytování modelů a modelek pro reklamu, poskytování online reklamního průvodce na zboží a služby jiných online prodejců na internetu, poskytování prostor, času a médií pro reklamu, poskytování pomoci v oblasti uvádění výrobků na trh, poskytování reklamních průvodců prohlédávacích online, poskytování uživatelských recenzí pro komerční nebo reklamní účely, poskytování uživatelských hodnocení pro komerční nebo reklamní účely, postprodukční editování propagačních materiálů nebo reklam, PPC reklama, předváděcí akce a výstavy pro reklamní a obchodní účely, prezentace firem na internetu a v jiných médiích, prezentace společností a jejich zboží a služeb na internetu, přímá marketingová reklama, příprava a pořádání marketingových akcí, příprava a pořádání propagačních akcí, příprava a realizace mediálních a reklamních plánů a koncepcí, příprava a umístění inzerátů, příprava a umístění reklam pro jiné subjekty, příprava a umístění venkovních reklam pro jiné subjekty, příprava audiovizuálních prezentací pro reklamní použití, příprava inzertních materiálů, příprava inzertních sloupků, příprava marketingových plánů, příprava obchodních reklamních textů, příprava propagačních a obchodních materiálů pro jiné subjekty, příprava propagačních kampaní pro obchodní činnost, příprava propagačních, reklamních, inzertních dokumentů, příprava reklam pro třetí osoby, příprava reklamních kampaní, příprava reklamních letáků, příprava seznamů adres pro přímé šíření reklamy poštou (ne prodej), produkce a distribuce rozhlasové a televizní reklamy, produkce reklamních materiálů, produkce televizních a rozhlasových reklam, produkce (výroba) reklamních filmů, produktový marketing, profilování spotřebitelů na komerční nebo marketingové aktivity, propagace, propagace cestování (inzerce), propagace hudby druhých prostřednictvím poskytování on-line portfolií přes webovou stránku, propagace hudebních koncertů, propagace kin, propagace koncertů (inzerce), propagace mimořádných akcí, propagace návrhů druhých prostřednictvím poskytování on-line portfolií přes webovou stránku, propagace podnikových webových stránek, propagace pojišťovacích služeb jménem třetích stran, propagace přínosů energeticky účinných technologií osvětlení mezi odborníky na osvětlení, propagace prodeje, reklama a marketing online webových stránek, propagace série filmů pro třetí osoby, propagace sportovních soutěží a akcí, propagace uměleckých děl druhých prostřednictvím poskytování on-line portfolií přes webovou stránku, propagace v oblasti marketingu, propagace výrobků a služeb třetích stran prostřednictvím teleshoppingu, propagace výrobků a služeb druhých prostřednictvím sjednávání pro sponzory spojení jejich výrobků a služeb s programy odměn, propagace výrobků a služeb druhých prostřednictvím sjednávání jménem sponzorů spojení jejich výrobků a služeb se sportovními aktivitami, propagace výrobků a služeb druhých prostřednictvím sjednávání jménem sponzorů spojení jejich výrobků a služeb se sportovními soutěžemi, propagace výrobků a služeb prostřednictvím sponzorování mezinárodních sportovních akcí, propagace výrobků a služeb prostřednictvím sponzorování sportovních akcí, propagace výrobků a služeb jiných subjektů prostřednictvím systému věrnostních karet, propagace výrobků a služeb jiných subjektů

prostřednictvím reklamy na internetových stránkách, propagace výrobků a služeb jiných subjektů prostřednictvím programů slevových karet, propagace výrobků prostřednictvím influencerů, propagace zboží a služeb pro třetí osoby, propagace zboží a služeb pro třetí osoby prostřednictvím globální počítačové sítě, propagace zboží a služeb třetích osob prostřednictvím počítačových a komunikačních sítí, propagace zboží a služeb jiných subjektů prostřednictvím programu pro preferované zákazníky, propagační a reklamní služby, propagační management známých osobností, propagační management osobností z oblasti sportu, propagační marketingové služby využívající audiovizuální média, propagační služby, propagační služby poskytované telefonicky, sestavování reklamních inzerátů k použití na internetu, sestavování statistik pro reklamu, sestavování, výroba a šíření reklamních materiálů, šíření reklamy pro výzkumné projekty, šíření reklamy vztahující se k filozofickému školení, šíření údajů vztahujících se k reklamě, služby franšizingu spočívající v poskytování pomoci v oblasti marketingu, služby generování potenciálních zákazníků, služby hlasatelů pro reklamní účely, služby marketingové agentury, služby modelingové agentury pro reklamní účely, reklamní služby v oblasti automobilového průmyslu, reklamní služby v oblasti propagace prodeje nápojů, reklamní služby v oblasti politiky, reklamní služby zvyšující povědomí veřejnosti o výhodách místního nakupování, reklamy na střechách taxíků, režirování reklamních filmů, rozhlasová a televizní reklama, rozšiřování reklamních marketingových a propagačních materiálů, sběr informací v oblasti reklamy, rozhlasová reklama, sestavování inzerátů, reklamní služby v oblasti poskytování obchodu, reklamní služby v oblasti dopravního průmyslu, reklamní služby v oblasti databází, reklamní služby v oblasti prodeje motorových vozidel, reklamní služby v oblasti nábory personálu, reklamní služby v oblasti farmaceutických výrobků k léčbě cukrovky, reklamní služby v oblasti prodeje movitého majetku, reklamní služby v oblasti cestovního ruchu, reklamní služby v oblasti hotelů, reklamní služby v oblasti literatury, reklamní služby v oblasti lodářského průmyslu a námořní dopravy, reklamní služby v oblasti novin, reklamní služby v oblasti finančních služeb, reklamní služby v oblasti veřejných prací, reklamní služby prostřednictvím dvojité reklamní tabule, reklamní služby rozhlasové a televizní reklamní agentury, reklamní služby týkající se uvádění nových výrobků na trh, reklamní služby týkající se prodeje zboží, reklamní služby v oblasti knih, reklamní služby v oblasti finančních investic, reklamní služby v oblasti nemovitostí, reklamní služby na podporu informovanosti veřejnosti o otázkách týkajících se životního prostředí, reklamní služby na podporu informovanosti veřejnosti o zdravotním stavu, reklamní služby na podporu informovanosti veřejnosti o lékařských otázkách, reklamní služby pro květinářství, reklamní služby pro druhé, reklamní služby propagující makléřství v oblasti akcií a jiných cenných papírů, reklamní služby pro tvorbu firemní identity a identity značky, reklamní a marketingové služby poskytované prostřednictvím sociálních médií, reklamní a marketingové služby poskytované prostřednictvím komunikačních kanálů, reklamní a marketingové služby poskytované prostřednictvím blogů, reklamní a propagační služby a související poradenství, reklamní služby k propagaci nápojů, reklamní služby k propagaci elektronického obchodu, reklamní služby na podporu informovanosti veřejnosti v oblasti sociálního zabezpečení, reklamní služby na podporu informovanosti veřejnosti o sociálních otázkách, reklama týkající se dopravy a doručování, reklama v časopisech, reklama v oblasti cestovního ruchu a cestování, reklama v oblasti farmaceutických výrobků a výrobků pro in-vivo imaging, reklama v tisku určeném pro širokou veřejnost a v odborném tisku, reklama, včetně online reklamy na počítačové síti, reklama, včetně propagace výrobků a služeb třetích stran prostřednictvím sponzorských dohod a licenčních smluv v oblasti mezinárodních sportovních akcí, reklama zasláním on-line propagace třetím stranám prostřednictvím elektronických komunikačních sítí, reklama, zejména služby zaměřené na propagaci zboží, reklamní a inzertní materiály (publikování), reklamní a marketingové služby, reklama online, reklama prostřednictvím všech veřejných komunikačních prostředků, reklama prostřednictvím mobilních telefonních sítí, reklama prostřednictvím elektronických médií a zejména internetu, styk s veřejností, reklama na zboží jiných prodejců, umožňující zákazníkům si zboží těchto prodejců pohodlně prohlédnout a porovnat, reklama na zboží a služby on-line prodejců prostřednictvím prohlídatelného on-line návodu, reklama na internetu pro třetí osoby, reklama na elektronických reklamních tabulích, reklama formou platby za kliknutí, psaní reklamních textů, referenční marketing, reaktivní (ohlasová) reklama, řádková inzerce, publikování reklamních, inzertních, propagačních textů; (38) elektronický přenos obrazu, fotografií, grafiky a ilustrací prostřednictvím globální počítačové sítě, interaktivní komunikační služby prostřednictvím počítače, online přenos informací; (41) poskytování překladatelských služeb, tlumočnické a

překladatelské služby, dálkové vzdělávání, dálkové kurzy, budování týmů (vzdělávání), doučování, doučování jazyků.

Třídy výrobků a služeb:
35, 38, 41

(540)



(593) Obrazová

(111) **396520**

(220) 27.10.2022

(320) 27.10.2022

(442) 18.01.2023

(151) 26.04.2023

(730) **LIFTEC CZ a.s.**, Počernická 272/96, Praha 10, Malešice, 10800, CZ

(210) O-582093

(511) (3) koupelové soli (pro neléčebné účely), parfémované koupelové soli (pro neléčebné účely); (5) koupelové soli pro léčebné účely, minerální soli do koupele, minerální soli k léčebným účelům, léčivé minerální soli do koupele.

Třídy výrobků a služeb:
3, 5

(540)

Liftea Sůl Staré dobré časy

(592) Slovní

(111) **396521**

(220) 31.10.2022

(320) 31.10.2022

(442) 18.01.2023

(151) 26.04.2023

(730) **EXPOMedia s.r.o.**, Zelený pruh 99/1560, Praha 4, 14000, CZ

(210) O-582120

(511) (35) administrativní pomoc při reakci na výzvy k účasti ve výběrových řízeních, administrativní pomoc při vypracování nabídek k poptávkám, administrativní zpracování objednávek, cílený marketing, marketing, modeling pro reklamní účely nebo podporu prodeje, obchodní průzkum, pořádání veletrhů nebo výstav pro obchodní či reklamní účely, poskytování obchodních informací prostřednictvím webových stránek, pronájem reklamních materiálů, pronájem reklamních ploch, propagace, průzkum trhu, reklama, sestavování katalogů informací pro obchodní či reklamní účely, služby v oblasti vztahů s médii, šíření reklamních materiálů, šíření vzorků; (37) stavění obchodních stánků a obchodů; (39) balení zboží, dodávka květin, dodávka vody, doprava zboží, informace o dopravě, nakládka a vykládka, osobní doprava, parkování automobilů, pronájem ledniček, pronájem parkovacích míst, přeprava, rezervace dopravy, skladování, služby parkoviště, uskladnění zboží, zprostředkování dopravy, zprostředkování přepravy; (41) fotografování, hudební produkce, moderování zábavních akcí, organizování zábavních akcí, plánování večírků, pořádání a uvádění koncertů, pořádání a vedení konferencí, pořádání a vedení kongresů, pořádání výstav ke kulturním nebo vzdělávacím účelům, pronájem filmových, televizních nebo divadelních dekorací, předprodej vstupenek, překladatelské služby, služby grafické úpravy (nikoliv k reklamním účelům), služby osvětlovačů pro akce, služby zvukových techniků pro akce, služby v oblasti střihu videa pro akce, tlumočnické služby; (43) catering (poskytování jídla a nápojů), hotelové

ubytovací služby, pronájem jednacích místností, pronájem kancelářského nábytku, pronájem kuchyňských přístrojů, pronájem nábytku, pronájem přechodného ubytování, pronájem přenosných staveb, pronájem židlí, stolů, ubrusů a skleněného nádobí, rezervace přechodného ubytování, rezervace ubytování v hotelech.

Třídy výrobků a služeb:
35, 37, 39, 41, 43

(540) **EXPOmedia s.r.o.**

(592) Slovní

(111) **396522**

(220) 31.10.2022

(320) 31.10.2022

(442) 18.01.2023

(151) 26.04.2023

(730) **THEMA: EXHIBITIONS s.r.o.**, Vilová 172, Jesenice, Zdiměřice, 25242, CZ

(210) O-582123

(511) (35) administrativní pomoc při reakci na výzvy k účasti ve výběrových řízeních, administrativní pomoc při vypracování nabídek k poptávkám, administrativní zpracování objednávek, cílený marketing, marketing, modeling pro reklamní účely nebo podporu prodeje, obchodní průzkum, pořádání veletrhů nebo výstav pro obchodní či reklamní účely, poskytování obchodních informací prostřednictvím webových stránek, pronájem reklamních materiálů, pronájem reklamních ploch, propagace, průzkum trhu, reklama, sestavování katalogů informací pro obchodní či reklamní účely, služby v oblasti vztahů s médii, šíření reklamních materiálů, šíření vzorků; (37) stavění obchodních stánků a obchodů; (39) balení zboží, dodávka květin, dodávka vody, doprava zboží, informace o dopravě, nakládka a vykládka, osobní doprava, parkování automobilů, pronájem ledniček, pronájem parkovacích míst, přeprava, rezervace dopravy, skladování, služby parkoviště, uskladnění zboží, zprostředkování dopravy, zprostředkování přepravy; (41) fotografování, hudební produkce, moderování zábavních akcí, organizování zábavních akcí, plánování večírků, pořádání a uvádění koncertů, pořádání a vedení konferencí, pořádání a vedení kongresů, pořádání výstav ke kulturním nebo vzdělávacím účelům, pronájem filmových, televizních nebo divadelních dekorací, předprodej vstupenek, překladatelské služby, služby grafické úpravy (nikoliv k reklamním účelům), služby osvětlovačů pro akce, služby zvukových techniků pro akce, služby v oblasti střihu videa pro akce, tlumočnické služby; (43) catering (poskytování jídla a nápojů), hotelové ubytovací služby, pronájem jednacích místností, pronájem kancelářského nábytku, pronájem kuchyňských přístrojů, pronájem nábytku, pronájem přechodného ubytování, pronájem přenosných staveb, pronájem židlí, stolů, ubrusů a skleněného nádobí, rezervace přechodného ubytování, rezervace ubytování v hotelech.

Třídy výrobků a služeb:
35, 37, 39, 41, 43

(540) **THEMA: EXHIBITIONS S.R.O.**

(592) Slovní

(111) **396523**

(220) 01.11.2022

(320) 01.11.2022

(442) 18.01.2023

(151) 26.04.2023

(730) **Espresso Professional, s.r.o.**, Vorašská 2075/6, Praha 4, Modřany, 14300, CZ

(740) Mgr. Martina Zdvihalová, Ph.D. - patentová a právní kancelář, Mgr. Martina Zdvihalová Ph.D., K Pazderně 2031, Benešov, 25601

(210) O-582163

(591) Barevná

(511) (1) odvápnovací průmyslové přípravky v podobě prášku, odvápnovací průmyslové přípravky v kapalné formě, chemické výrobky proti usazování vodního kamene, přípravky na odstranění vodního kamene k průmyslovým účelům; (3) čisticí přípravky, čisticí prostředky pro domácnost, čisticí přípravky na kávovary, přípravky na odstranění vodního kamene, přípravky pro odstraňování vodního kamene pro domácnost; (35) reklama, propagace, marketing, reklama, propagace a marketing online, služby v oblasti reklamy a propagace prodeje, distribuce vzorků výrobků, obchodní poradenské služby, poradenství v obchodní činnosti, obchodní informace a rady pro spotřebitele (poradna pro spotřebitele), obchodní zprostředkovatelské

služby, zajišťování obchodních transakcí a obchodních kontaktů, prezentace zboží a služeb, služby předvádění výrobků a vystavování zboží, maloobchodní služby, velkoobchodní služby, nákup, prodej, online nákup a online prodej výrobků uvedených výše ve třídách 1 a 3, zprostředkování nákupu a prodeje výrobků uvedených výše ve třídách 1 a 3.

Třídy výrobků a služeb:
1, 3, 35

(540)



PROFESSIONAL COFFEE SOLUTIONS

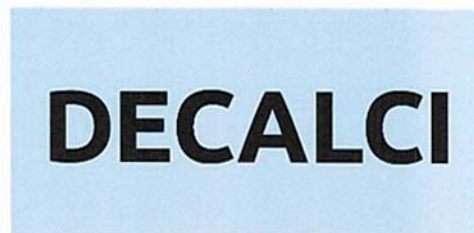

(593) Obrazová

(111) **396524**

(220) 02.11.2022

(320) 02.11.2022

(442) 18.01.2023

(151) 26.04.2023

(730) **Blue Events, s.r.o.**, Hlubočepská 701/38c, Praha 5, Hlubočepy, 15200, CZ

(740) Felix a spol. advokátní kancelář, s.r.o., JUDr. Ivan Roubal, U Nikolajky 833/5, Praha 5, Smíchov, 15000

(210) O-582219

(591) Barevná

(511) (16) brožurky, časopisy [periodika], letáky, grafická znázornění, katalogy, zpravodaje; (35) průzkum trhu, šíření reklamních materiálů (prospekty, brožury a tiskoviny), obchodní analýzy, informační služby a průzkumy trhu, marketing, sestavování informací do databází, sestavování katalogů informací pro obchodní či reklamní účely, grafická úprava pro reklamní účely, pořádání veletrhů pro obchodní a reklamní účely; (41) poskytování informací o kongresech, pořádání, vedení a organizování kongresů, pořádání výroční konference v oblasti dodávání zboží a služeb, konferenční služby, konzultační a informační služby vztahující se k pořádání, vedení a organizování konferencí, korespondenční kurzy, koučink [školení], online publikování, pořádání, vedení a organizování konferencí, pořádání, vedení a organizování symposií, pořádání, vedení a organizování seminářů, předávání podnikatelských znalostí a know-how [odborné vzdělávání], pořádání a vedení workshopů (školení).

Třídy výrobků a služeb:

16, 35, 41

(540)

vlasových stylistů, instruktáž v oblasti kadeřnictví, v oblasti učebních a výukových pomůcek, vlasového stylingu, ošetřování vlasů, péče o vlasy a barvení vlasů, předvádění kadeřnických výrobků pro školicí účely; (44) služby holičství, péče o krásu a hygienu osob.

Třídy výrobků a služeb:

35, 41, 44

(540)



(593) Obrazová

(111) **396525**

(220) 03.11.2022

(320) 03.11.2022

(442) 18.01.2023

(151) 26.04.2023

(730) **Hamr Jan**, Palackého 639, Hluboká nad Vltavou, 37341, CZ

(740) Macek and Partners, Jiří Macek, Kloboukova 2191/4, Praha 4, Chodov, 14800

(210) O-582249

(511) (35) nákup a prodej kosmetických a hygienických výrobků, holičských nástrojů a pomůcek, služby obchodního zprostředkovávání a obchodní poradenství v oboru prodeje výrobků a poskytování obchodních služeb; (44) služby holičství, péče o krásu a hygienu osob.

Třídy výrobků a služeb:

35, 44

(540)



(593) Obrazová

(111) **396526**

(220) 03.11.2022

(320) 03.11.2022

(442) 18.01.2023

(151) 26.04.2023

(730) **Hamr Jan**, Palackého 639, Hluboká nad Vltavou, 37341, CZ

(740) Macek and Partners, Jiří Macek, Kloboukova 2191/4, Praha 4, Chodov, 14800

(210) O-582250

(511) (35) služby obchodního zprostředkovávání a obchodní poradenství v oboru prodeje výrobků a poskytování obchodních služeb; (41) vzdělávání, školení, vzdělávání v oblasti vlasového stylingu, ošetřování vlasů, péče o vlasy, barvení vlasů a kosmetické péče, vzdělávání kadeřníků, holičů a

CAVALIER
UNIVERSITY

(593) Obrazová

(111) **396527**

(220) 04.11.2022

(320) 04.11.2022

(442) 18.01.2023

(151) 26.04.2023

(730) **Studený Roman**, č. p. 14, Rouské, 75353, CZ

(740) Mgr. Zuzana Jugová, Podleší 277, Valašské Meziříčí, 75701

(210) O-582270

(511) (17) materiály pro zateplení fasád; (19) stavební materiály nekovové, stavební hmoty v rámci této třídy; (37) stavebnictví, provádění staveb, včetně jejich změn, udržovacích prací na nich a jejich odstraňování, izolování staveb a zateplení fasád, montáže lešení, zámečnictví (opravy), klempířství, pokrývačské služby (práce), služby opravářské v oblasti stavebnictví, stavební truhlářství, dozor nad stavbami, stavební informace, všechny služby ve stavebnictví spadající do této třídy, poradenská činnost a odborné konzultace v oblasti stavebnictví; (42) inženýrské práce, technologické služby a projektování, projekce staveb a projekce zateplení staveb.

Třídy výrobků a služeb:

17, 19, 37, 42

(540)

zofitherm

(593) Obrazová

(111) **396528**

(220) 05.11.2022

(320) 05.11.2022
(442) 18.01.2023
(151) 26.04.2023
(730) **VITOM a.s.**, Videňská 1014/18b, Brno, Štýřice, 63900, CZ
(740) JUDr. David KARABEC - advokát, JUDr. David Karabec MPA, LL.M.,
Na stráži 1306/5, Praha 8, Libeň, 18000

(210) O-582285
(511) (35) podnikové organizační poradenství, poradenské a konzultační služby v oblasti obchodního řízení a organizace obchodních aktivit, obchodní poradenství vztahující se k franchisingu, reklama a propagační činnost, obchodní asistence týkající se franchisingu, obchodně reklamní služby týkající se franchisingu, řízení obchodní činnosti a obchodní administrativa, dodavatelské služby pro třetí osoby (nákup výrobků a služeb pro jiné podniky), služby v oblasti srovnávání cen, služby průzkumu, analýz a studií trhu, provádění obchodního průzkumu a obchodních expertiz, sestavování obchodních výkazů a obchodních komunikačních materiálů, obchodní rešerše, včetně provádění těchto služeb prostřednictvím Internetu, zprostředkování v obchodních vztazích, reklama on-line v počítačové síti, reklamní materiály (zasílání zákazníkům), rozšiřování reklamních nebo inzertních materiálů, vytváření ekonomického poradenství v oblasti výstavby, reklama a marketing, a to v oblasti nemovitosti; (36) finanční poradenství, získávání úvěrů, zprostředkovatelská činnost s nemovitostmi, obchodování s nemovitostmi, realitní činnost, pojišťovnictví a peněžnictví, finanční služby, a to poskytování ručení, výkonů věřitelských práv, leasingové služby finanční, zprostředkování finančních operací, investiční činnost, obstaravatelská, zprostředkovatelská a poradenská činnost v oblasti výše uvedených služeb třídy 36; (37) služby stavebnictví, jmenovitě organizační příprava a realizace stavebních projektů, developerská činnost v investiční výstavbě, poradenská a obstaravatelská činnost v investiční výstavbě.

Třídy výrobků a služeb:
35, 36, 37

(540) **VITOM realitní ekosystém**

(592) Slovní

(111) **396529**
(220) 05.11.2022
(320) 05.11.2022
(442) 18.01.2023
(151) 26.04.2023
(730) **VITOM a.s.**, Videňská 1014/18b, Brno, Štýřice, 63900, CZ
(740) JUDr. David KARABEC - advokát, JUDr. David Karabec MPA, LL.M.,
Na stráži 1306/5, Praha 8, Libeň, 18000

(210) O-582286
(591) Barevná
(511) (35) podnikové organizační poradenství, poradenské a konzultační služby v oblasti obchodního řízení a organizace obchodních aktivit, obchodní poradenství vztahující se k franchisingu, reklama a propagační činnost, obchodní asistence týkající se franchisingu, obchodně reklamní služby týkající se franchisingu, řízení obchodní činnosti a obchodní administrativa, dodavatelské služby pro třetí osoby (nákup výrobků a služeb pro jiné podniky), služby v oblasti srovnávání cen, služby průzkumu, analýz a studií trhu, provádění obchodního průzkumu a obchodních expertiz, sestavování obchodních výkazů a obchodních komunikačních materiálů, obchodní rešerše, včetně provádění těchto služeb prostřednictvím Internetu, zprostředkování v obchodních vztazích, reklama on-line v počítačové síti, reklamní materiály (zasílání zákazníkům), rozšiřování reklamních nebo inzertních materiálů, vytváření ekonomického poradenství v oblasti výstavby, reklama a marketing, a to v oblasti nemovitosti; (36) finanční poradenství, získávání úvěrů, zprostředkovatelská činnost s nemovitostmi, obchodování s nemovitostmi, realitní činnost, pojišťovnictví a peněžnictví, finanční služby, a to poskytování ručení, výkonů věřitelských práv, leasingové služby finanční, zprostředkování finančních operací, investiční činnost, obstaravatelská, zprostředkovatelská a poradenská činnost v oblasti výše uvedených služeb třídy 36; (37) služby stavebnictví, jmenovitě organizační příprava a realizace stavebních projektů, developerská činnost v investiční výstavbě, poradenská a obstaravatelská činnost v investiční výstavbě.

Třídy výrobků a služeb:
35, 36, 37

(540)



(593) Obrazová

(111) **396530**
(220) 05.11.2022
(320) 05.11.2022
(442) 18.01.2023
(151) 26.04.2023
(730) **VITOM Správa s.r.o.**, Videňská 1014/18b, Brno, Štýřice, 63900, CZ
(740) JUDr. David KARABEC - advokát, JUDr. David Karabec MPA, LL.M.,
Na stráži 1306/5, Praha 8, Libeň, 18000

(210) O-582287
(591) Barevná
(511) (35) podnikové organizační poradenství, poradenské a konzultační služby v oblasti obchodního řízení a organizace obchodních aktivit, obchodní poradenství vztahující se k franchisingu, reklama a propagační činnost, obchodní asistence týkající se franchisingu, obchodně reklamní služby týkající se franchisingu, řízení obchodní činnosti a obchodní administrativa, dodavatelské služby pro třetí osoby (nákup výrobků a služeb pro jiné podniky), služby v oblasti srovnávání cen, služby průzkumu, analýz a studií trhu, provádění obchodního průzkumu a obchodních expertiz, sestavování obchodních výkazů a obchodních komunikačních materiálů, obchodní rešerše, včetně provádění těchto služeb prostřednictvím Internetu, zprostředkování v obchodních vztazích, reklama on-line v počítačové síti, reklamní materiály (zasílání zákazníkům), rozšiřování reklamních nebo inzertních materiálů, vytváření ekonomického poradenství v oblasti výstavby, reklama a marketing, a to v oblasti nemovitosti; (36) finanční poradenství, získávání úvěrů, zprostředkovatelská činnost s nemovitostmi, obchodování s nemovitostmi, realitní činnost, pojišťovnictví a peněžnictví, finanční služby, a to poskytování ručení, výkonů věřitelských práv, leasingové služby finanční, zprostředkování finančních operací, investiční činnost, obstaravatelská, zprostředkovatelská a poradenská činnost v oblasti výše uvedených služeb třídy 36; (37) služby stavebnictví, jmenovitě organizační příprava a realizace stavebních projektů, developerská činnost v investiční výstavbě, poradenská a obstaravatelská činnost v investiční výstavbě.

Třídy výrobků a služeb:
35, 36, 37

(540)



(540)



(593) Obrazová

(111) **396531**

(220) 05.11.2022

(320) 05.11.2022

(442) 18.01.2023

(151) 26.04.2023

(730) **VITOM Správa s.r.o.**, Videňská 1014/18b, Brno, Štýřice, 63900, CZ

(740) JUDr. David KARABEC - advokát, JUDr. David Karabec MPA, LL.M.,
Na stráži 1306/5, Praha 8, Libeň, 18000

(210) O-582288

(591) Barevná

(511) (35) podnikové organizační poradenství, poradenské a konzultační služby v oblasti obchodního řízení a organizace obchodních aktivit, obchodní poradenství vztahující se k franchisingu, reklama a propagační činnost, obchodní asistence týkající se franchisingu, obchodně reklamní služby týkající se franchisingu, řízení obchodní činnosti a obchodní administrativa, dodavatelské služby pro třetí osoby (nákup výrobků a služeb pro jiné podniky), služby v oblasti srovnávání cen, služby průzkumu, analýz a studií trhu, provádění obchodního průzkumu a obchodních expertíz, sestavování obchodních výkazů a obchodních komunikačních materiálů, obchodní rešerše, včetně provádění těchto služeb prostřednictvím Internetu, zprostředkování v obchodních vztazích, reklama on-line v počítačové síti, reklamní materiály (zasílání zákazníkům), rozšiřování reklamních nebo inzertních materiálů, vytváření ekonomického poradenství v oblasti výstavby, reklama a marketing, a to v oblasti nemovitostí; (36) finanční poradenství, získávání úvěrů, zprostředkovatelská činnost s nemovitostmi, obchodování s nemovitostmi, realitní činnost, pojišťovnictví a peněžnictví, finanční služby, a to poskytování ručení, výkonů věřitelských práv, leasingové služby finanční, zprostředkování finančních operací, investiční činnost, obstaravatelská, zprostředkovatelská a poradenská činnost v oblasti výše uvedených služeb třídy 36; (37) služby stavebnictví, jmenovitě organizační příprava a realizace stavebních projektů, developerská činnost v investiční výstavbě, poradenská a obstaravatelská činnost v investiční výstavbě.

Třídy výrobků a služeb:

35, 36, 37

(593) Obrazová

(111) **396532**

(220) 05.11.2022

(320) 05.11.2022

(442) 18.01.2023

(151) 26.04.2023

(730) **VITOM Správa s.r.o.**, Videňská 1014/18b, Brno, Štýřice, 63900, CZ

(740) JUDr. David KARABEC - advokát, JUDr. David Karabec MPA, LL.M.,
Na stráži 1306/5, Praha 8, Libeň, 18000

(210) O-582289

(511) (35) podnikové organizační poradenství, poradenské a konzultační služby v oblasti obchodního řízení a organizace obchodních aktivit, obchodní poradenství vztahující se k franchisingu, reklama a propagační činnost, obchodní asistence týkající se franchisingu, obchodně reklamní služby týkající se franchisingu, řízení obchodní činnosti a obchodní administrativa, dodavatelské služby pro třetí osoby (nákup výrobků a služeb pro jiné podniky), služby v oblasti srovnávání cen, služby průzkumu, analýz a studií trhu, provádění obchodního průzkumu a obchodních expertíz, sestavování obchodních výkazů a obchodních komunikačních materiálů, obchodní rešerše, včetně provádění těchto služeb prostřednictvím Internetu, zprostředkování v obchodních vztazích, reklama on-line v počítačové síti, reklamní materiály (zasílání zákazníkům), rozšiřování reklamních nebo inzertních materiálů, vytváření ekonomického poradenství v oblasti výstavby, reklama a marketing, a to v oblasti nemovitostí; (36) finanční poradenství, získávání úvěrů, zprostředkovatelská činnost s nemovitostmi, obchodování s nemovitostmi, realitní činnost, pojišťovnictví a peněžnictví, finanční služby, a to poskytování ručení, výkonů věřitelských práv, leasingové služby finanční, zprostředkování finančních operací, investiční činnost, obstaravatelská, zprostředkovatelská a poradenská činnost v oblasti výše uvedených služeb třídy 36; (37) služby stavebnictví, jmenovitě organizační příprava a realizace stavebních projektů, developerská činnost v investiční výstavbě, poradenská a obstaravatelská činnost v investiční výstavbě.

Třídy výrobků a služeb:

35, 36, 37

(540)



(540)



(593) Obrazová

- (111) **396533**
(220) 05.11.2022
(320) 05.11.2022
(442) 18.01.2023
(151) 26.04.2023
(730) **VITOM Technické služby s.r.o.**, Vídeňská 1014/18b, Brno, Štýřice, 63900, CZ
(740) JUDr. David KARABEC - advokát, JUDr. David Karabec MPA, LL.M., Na stráži 1306/5, Praha 8, Libeň, 18000
(210) O-582290
(591) Barevná
(511) (35) podnikové organizační poradenství, poradenské a konzultační služby v oblasti obchodního řízení a organizace obchodních aktivit, obchodní poradenství vztahující se k franchisingu, reklama a propagační činnost, obchodní asistence týkající se franchisingu, obchodně reklamní služby týkající se franchisingu, řízení obchodní činnosti a obchodní administrativa, dodavatelské služby pro třetí osoby (nákup výrobků a služeb pro jiné podniky), služby v oblasti srovnávání cen, služby průzkumu, analýz a studií trhu, provádění obchodního průzkumu a obchodních expertíz, sestavování obchodních výkazů a obchodních komunikačních materiálů, obchodní rešerše, včetně provádění těchto služeb prostřednictvím Internetu, zprostředkování v obchodních vztazích, reklama on-line v počítačové síti, reklamní materiály (zasílání zákazníkům), rozšiřování reklamních nebo inzertních materiálů, vytváření ekonomického poradenství v oblasti výstavby, reklama a marketing, a to v oblasti nemovitostí; (36) finanční poradenství, získávání úvěrů, zprostředkovatelská činnost s nemovitostmi, obchodování s nemovitostmi, realitní činnost, pojišťovnictví a peněžnictví, finanční služby, a to poskytování ručení, výkonů věřitelských práv, leasingové služby finanční, zprostředkování finančních operací, investiční činnost, obstaravatelská, zprostředkovatelská a poradenská činnost v oblasti výše uvedených služeb třídy 36; (37) služby stavebnictví, jmenovitě organizační příprava a realizace stavebních projektů, developerská činnost v investiční výstavbě, poradenská a obstaravatelská činnost v investiční výstavbě.

Třídy výrobků a služeb:
35, 36, 37

(593) Obrazová

- (111) **396534**
(220) 05.11.2022
(320) 05.11.2022
(442) 18.01.2023
(151) 26.04.2023
(730) **VITOM Technické služby s.r.o.**, Vídeňská 1014/18b, Brno, Štýřice, 63900, CZ
(740) JUDr. David KARABEC - advokát, JUDr. David Karabec MPA, LL.M., Na stráži 1306/5, Praha 8, Libeň, 18000
(210) O-582291
(511) (35) podnikové organizační poradenství, poradenské a konzultační služby v oblasti obchodního řízení a organizace obchodních aktivit, obchodní poradenství vztahující se k franchisingu, reklama a propagační činnost, obchodní asistence týkající se franchisingu, obchodně reklamní služby týkající se franchisingu, řízení obchodní činnosti a obchodní administrativa, dodavatelské služby pro třetí osoby (nákup výrobků a služeb pro jiné podniky), služby v oblasti srovnávání cen, služby průzkumu, analýz a studií trhu, provádění obchodního průzkumu a obchodních expertíz, sestavování obchodních výkazů a obchodních komunikačních materiálů, obchodní rešerše, včetně provádění těchto služeb prostřednictvím Internetu, zprostředkování v obchodních vztazích, reklama on-line v počítačové síti, reklamní materiály (zasílání zákazníkům), rozšiřování reklamních nebo inzertních materiálů, vytváření ekonomického poradenství v oblasti výstavby, reklama a marketing, a to v oblasti nemovitostí; (36) finanční poradenství, získávání úvěrů, zprostředkovatelská činnost s nemovitostmi, obchodování s nemovitostmi, realitní činnost, pojišťovnictví a peněžnictví, finanční služby, a to poskytování ručení, výkonů věřitelských práv, leasingové služby finanční, zprostředkování finančních operací, investiční činnost, obstaravatelská, zprostředkovatelská a poradenská činnost v oblasti výše uvedených služeb třídy 36; (37) služby stavebnictví, jmenovitě organizační příprava a realizace stavebních projektů, developerská činnost v investiční výstavbě, poradenská a obstaravatelská činnost v investiční výstavbě.
- Třídy výrobků a služeb:
35, 36, 37

(540)



(540)



(593) Obrazová

(111) **396535**

(220) 05.11.2022

(320) 05.11.2022

(442) 18.01.2023

(151) 26.04.2023

(730) **VITOM Technické služby s.r.o.**, Vídeňská 1014/18b, Brno, Štýřice, 63900, CZ

(740) JUDr. David KARABEC - advokát, JUDr. David Karabec MPA, LL.M., Na stráži 1306/5, Praha 8, Libeň, 18000

(210) O-582292

(511) (35) podnikové organizační poradenství, poradenské a konzultační služby v oblasti obchodního řízení a organizace obchodních aktivit, obchodní poradenství vztahující se k franchisingu, reklama a propagační činnost, obchodní asistence týkající se franchisingu, obchodně reklamní služby týkající se franchisingu, řízení obchodní činnosti a obchodní administrativa, dodavatelské služby pro třetí osoby (nákup výrobků a služeb pro jiné podniky), služby v oblasti srovnávání cen, služby průzkumu, analýz a studií trhu, provádění obchodního průzkumu a obchodních expertiz, sestavování obchodních výkazů a obchodních komunikačních materiálů, obchodní rešerše, včetně provádění těchto služeb prostřednictvím Internetu, zprostředkování v obchodních vztazích, reklama on-line v počítačové síti, reklamní materiály (zasílání zákazníkům), rozšiřování reklamních nebo inzertních materiálů, vytváření ekonomického poradenství v oblasti výstavby, reklama a marketing, a to v oblasti nemovitostí; (36) finanční poradenství, získávání úvěrů, zprostředkovatelská činnost s nemovitostmi, obchodování s nemovitostmi, realitní činnost, pojišťovnictví a peněžnictví, finanční služby, a to poskytování ručení, výkonů věřitelských práv, leasingové služby finanční, zprostředkování finančních operací, investiční činnost, obstaravatelská, zprostředkovatelská a poradenská činnost v oblasti výše uvedených služeb třídy 36; (37) služby stavebnictví, jmenovitě organizační příprava a realizace stavebních projektů, developerská činnost v investiční výstavbě, poradenská a obstaravatelská činnost v investiční výstavbě.

Třídy výrobků a služeb:

35, 36, 37

(593) Obrazová

(111) **396536**

(220) 05.11.2022

(320) 05.11.2022

(442) 18.01.2023

(151) 26.04.2023

(730) **GN nemovitosti 11 s.r.o.**, Vídeňská 1014/18b, Brno, Štýřice, 63900, CZ

(740) JUDr. David KARABEC - advokát, JUDr. David Karabec MPA, LL.M., Na stráži 1306/5, Praha 8, Libeň, 18000

(210) O-582293

(591) Barevná

(511) (35) podnikové organizační poradenství, poradenské a konzultační služby v oblasti obchodního řízení a organizace obchodních aktivit, obchodní poradenství vztahující se k franchisingu, reklama a propagační činnost, obchodní asistence týkající se franchisingu, obchodně reklamní služby týkající se franchisingu, řízení obchodní činnosti a obchodní administrativa, dodavatelské služby pro třetí osoby (nákup výrobků a služeb pro jiné podniky), služby v oblasti srovnávání cen, služby průzkumu, analýz a studií trhu, provádění obchodního průzkumu a obchodních expertiz, sestavování obchodních výkazů a obchodních komunikačních materiálů, obchodní rešerše, včetně provádění těchto služeb prostřednictvím Internetu, zprostředkování v obchodních vztazích, reklama on-line v počítačové síti, reklamní materiály (zasílání zákazníkům), rozšiřování reklamních nebo inzertních materiálů, vytváření ekonomického poradenství v oblasti výstavby, reklama a marketing, a to v oblasti nemovitostí; (36) finanční poradenství, získávání úvěrů, zprostředkovatelská činnost s nemovitostmi, obchodování s nemovitostmi, realitní činnost, pojišťovnictví a peněžnictví, finanční služby, a to poskytování ručení, výkonů věřitelských práv, leasingové služby finanční, zprostředkování finančních operací, investiční činnost, obstaravatelská, zprostředkovatelská a poradenská činnost v oblasti výše uvedených služeb třídy 36; (37) služby stavebnictví, jmenovitě organizační příprava a realizace stavebních projektů, developerská činnost v investiční výstavbě, poradenská a obstaravatelská činnost v investiční výstavbě.

Třídy výrobků a služeb:

35, 36, 37

(540)



(540)



(593) Obrazová

- (111) **396537**
(220) 05.11.2022
(320) 05.11.2022
(442) 18.01.2023
(151) 26.04.2023
(730) **GN nemovitosti 11 s.r.o.**, Vídeňská 1014/18b, Brno, Štýřice, 63900, CZ
(740) JUDr. David KARABEC - advokát, JUDr. David Karabec MPA, LL.M.,
Na stráži 1306/5, Praha 8, Libeň, 18000
(210) O-582294
(591) Barevná
(511) (35) podnikové organizační poradenství, poradenské a konzultační služby v oblasti obchodního řízení a organizace obchodních aktivit, obchodní poradenství vztahující se k franchisingu, reklama a propagační činnost, obchodní asistence týkající se franchisingu, obchodně reklamní služby týkající se franchisingu, řízení obchodní činnosti a obchodní administrativa, dodavatelské služby pro třetí osoby (nákup výrobků a služeb pro jiné podniky), služby v oblasti srovnávání cen, služby průzkumu, analýz a studií trhu, provádění obchodního průzkumu a obchodních expertiz, sestavování obchodních výkazů a obchodních komunikačních materiálů, obchodní rešerše, včetně provádění těchto služeb prostřednictvím Internetu, zprostředkování v obchodních vztazích, reklama on-line v počítačové síti, reklamní materiály (zasílání zákazníkům), rozšiřování reklamních nebo inzertních materiálů, vytváření ekonomického poradenství v oblasti výstavby, reklama a marketing, a to v oblasti nemovitosti; (36) finanční poradenství, získávání úvěrů, zprostředkovatelská činnost s nemovitostmi, obchodování s nemovitostmi, realitní činnost, pojišťovnictví a peněžnictví, finanční služby, a to poskytování ručení, výkonů věřitelských práv, leasingové služby finanční, zprostředkování finančních operací, investiční činnost, obstaravatelská, zprostředkovatelská a poradenská činnost v oblasti výše uvedených služeb třídy 36; (37) služby stavebnictví, jmenovitě organizační příprava a realizace stavebních projektů, developerská činnost v investiční výstavbě, poradenská a obstaravatelská činnost v investiční výstavbě.
Třídy výrobků a služeb:
35, 36, 37

(593) Obrazová

- (111) **396538**
(220) 05.11.2022
(320) 05.11.2022
(442) 18.01.2023
(151) 26.04.2023
(730) **GarantovanyNajem.cz - dluhopisy s.r.o.**, Vídeňská 1014/18b, Brno, Štýřice, 63900, CZ
(740) JUDr. David KARABEC - advokát, JUDr. David Karabec MPA, LL.M.,
Na stráži 1306/5, Praha 8, Libeň, 18000
(210) O-582295
(591) Barevná
(511) (35) podnikové organizační poradenství, poradenské a konzultační služby v oblasti obchodního řízení a organizace obchodních aktivit, obchodní poradenství vztahující se k franchisingu, reklama a propagační činnost, obchodní asistence týkající se franchisingu, obchodně reklamní služby týkající se franchisingu, řízení obchodní činnosti a obchodní administrativa, dodavatelské služby pro třetí osoby (nákup výrobků a služeb pro jiné podniky), služby v oblasti srovnávání cen, služby průzkumu, analýz a studií trhu, provádění obchodního průzkumu a obchodních expertiz, sestavování obchodních výkazů a obchodních komunikačních materiálů, obchodní rešerše, včetně provádění těchto služeb prostřednictvím Internetu, zprostředkování v obchodních vztazích, reklama on-line v počítačové síti, reklamní materiály (zasílání zákazníkům), rozšiřování reklamních nebo inzertních materiálů, vytváření ekonomického poradenství v oblasti výstavby, reklama a marketing, a to v oblasti nemovitosti; (36) finanční poradenství, získávání úvěrů, zprostředkovatelská činnost s nemovitostmi, obchodování s nemovitostmi, realitní činnost, pojišťovnictví a peněžnictví, finanční služby, a to poskytování ručení, výkonů věřitelských práv, leasingové služby finanční, zprostředkování finančních operací, investiční činnost, obstaravatelská, zprostředkovatelská a poradenská činnost v oblasti výše uvedených služeb třídy 36; (37) služby stavebnictví, jmenovitě organizační příprava a realizace stavebních projektů, developerská činnost v investiční výstavbě, poradenská a obstaravatelská činnost v investiční výstavbě.
Třídy výrobků a služeb:
35, 36, 37

(540)



(593) Obrazová

(111) **396539**

(220) 05.11.2022

(320) 05.11.2022

(442) 18.01.2023

(151) 26.04.2023

(730) **GarantovanyNajem.cz - dluhopisy s.r.o.**, Vídeňská 1014/18b, Brno, Štýřice, 63900, CZ

(740) JUDr. David KARABEC - advokát, JUDr. David Karabec MPA, LL.M., Na stráži 1306/5, Praha 8, Libeň, 18000

(210) O-582296

(591) Barevná

(511) (35) podnikové organizační poradenství, poradenské a konzultační služby v oblasti obchodního řízení a organizace obchodních aktivit, obchodní poradenství vztahující se k franchisingu, reklama a propagační činnost, obchodní asistence týkající se franchisingu, obchodně reklamní služby týkající se franchisingu, řízení obchodní činnosti a obchodní administrativa, dodavatelské služby pro třetí osoby (nákup výrobků a služeb pro jiné podniky), služby v oblasti srovnávání cen, služby průzkumu, analýz a studií trhu, provádění obchodního průzkumu a obchodních expertiz, sestavování obchodních výkazů a obchodních komunikačních materiálů, obchodní rešerše, včetně provádění těchto služeb prostřednictvím Internetu, zprostředkování v obchodních vztazích, reklama on-line v počítačové síti, reklamní materiály (zasílání zákazníkům), rozšiřování reklamních nebo inzertních materiálů, vytváření ekonomického poradenství v oblasti výstavby, reklama a marketing, a to v oblasti nemovitosti; (36) finanční poradenství, získávání úvěrů, zprostředkovatelská činnost s nemovitostmi, obchodování s nemovitostmi, realitní činnost, pojišťovnictví a peněžnictví, finanční služby, a to poskytování ručení, výkonů věřitelských práv, leasingové služby finanční, zprostředkování finančních operací, investiční činnost, obstaravatelská, zprostředkovatelská a poradenská činnost v oblasti výše uvedených služeb třídy 36; (37) služby stavebnictví, jmenovitě organizační příprava a realizace stavebních projektů, developerská činnost v investiční výstavbě, poradenská a obstaravatelská činnost v investiční výstavbě.

Třídy výrobků a služeb:

35, 36, 37

(540)

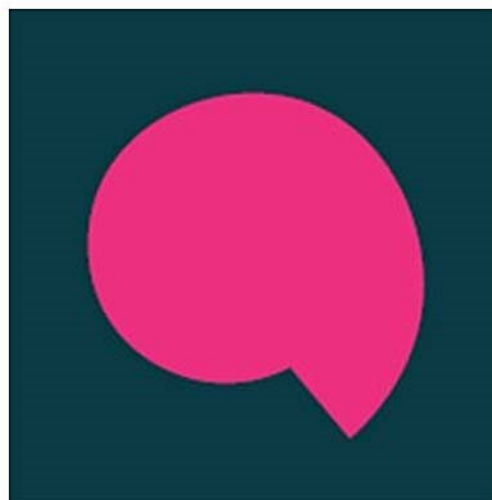

(593) Obrazová

(111) **396540**

(220) 05.11.2022

(320) 05.11.2022

(442) 18.01.2023

(151) 26.04.2023

(730) **GN nemovitosti 11 s.r.o.**, Vídeňská 1014/18b, Brno, Štýřice, 63900, CZ

(740) JUDr. David KARABEC - advokát, JUDr. David Karabec MPA, LL.M., Na stráži 1306/5, Praha 8, Libeň, 18000

(210) O-582297

(591) Barevná

(511) (35) podnikové organizační poradenství, poradenské a konzultační služby v oblasti obchodního řízení a organizace obchodních aktivit, obchodní poradenství vztahující se k franchisingu, reklama a propagační činnost, obchodní asistence týkající se franchisingu, obchodně reklamní služby týkající se franchisingu, řízení obchodní činnosti a obchodní administrativa, dodavatelské služby pro třetí osoby (nákup výrobků a služeb pro jiné podniky), služby v oblasti srovnávání cen, služby průzkumu, analýz a studií trhu, provádění obchodního průzkumu a obchodních expertiz, sestavování obchodních výkazů a obchodních komunikačních materiálů, obchodní rešerše, včetně provádění těchto služeb prostřednictvím Internetu, zprostředkování v obchodních vztazích, reklama on-line v počítačové síti, reklamní materiály (zasílání zákazníkům), rozšiřování reklamních nebo inzertních materiálů, vytváření ekonomického poradenství v oblasti výstavby, reklama a marketing, a to v oblasti nemovitosti; (36) finanční poradenství, získávání úvěrů, zprostředkovatelská činnost s nemovitostmi, obchodování s nemovitostmi, realitní činnost, pojišťovnictví a peněžnictví, finanční služby, a to poskytování ručení, výkonů věřitelských práv, leasingové služby finanční, zprostředkování finančních operací, investiční činnost, obstaravatelská, zprostředkovatelská a poradenská činnost v oblasti výše uvedených služeb třídy 36; (37) služby stavebnictví, jmenovitě organizační příprava a realizace stavebních projektů, developerská činnost v investiční výstavbě, poradenská a obstaravatelská činnost v investiční výstavbě.

Třídy výrobků a služeb:

35, 36, 37

(540)



(593) Obrazová

- (111) **396541**
(220) 05.11.2022
(320) 05.11.2022
(442) 18.01.2023
(151) 26.04.2023
(730) **GarantovanyNajem.cz - dluhopisy s.r.o.**, Vídeňská 1014/18b, Brno, Štýřice, 63900, CZ
(740) JUDr. David KARABEC - advokát, JUDr. David Karabec MPA, LL.M., Na stráži 1306/5, Praha 8, Libeň, 18000
(210) O-582298
(591) Barevná
(511) (35) podnikové organizační poradenství, poradenské a konzultační služby v oblasti obchodního řízení a organizace obchodních aktivit, obchodní poradenství vztahující se k franchisingu, reklama a propagační činnost, obchodní asistence týkající se franchisingu, obchodně reklamní služby týkající se franchisingu, řízení obchodní činnosti a obchodní administrativa, dodavatelské služby pro třetí osoby (nákup výrobků a služeb pro jiné podniky), služby v oblasti srovnávání cen, služby průzkumu, analýz a studií trhu, provádění obchodního průzkumu a obchodních expertiz, sestavování obchodních výkazů a obchodních komunikačních materiálů, obchodní rešerše, včetně provádění těchto služeb prostřednictvím Internetu, zprostředkování v obchodních vztazích, reklama on-line v počítačové síti, reklamní materiály (zasílání zákazníkům), rozšiřování reklamních nebo inzertních materiálů, vytváření ekonomického poradenství v oblasti výstavby, reklama a marketing, a to v oblasti nemovitosti; (36) finanční poradenství, získávání úvěrů, zprostředkovatelská činnost s nemovitostmi, obchodování s nemovitostmi, realitní činnost, pojišťovnictví a peněžnictví, finanční služby, a to poskytování ručení, výkonů věřitelských práv, leasingové služby finanční, zprostředkování finančních operací, investiční činnost, obstaratelská, zprostředkovatelská a poradenská činnost v oblasti výše uvedených služeb třídy 36; (37) služby stavebnictví, jmenovitě organizační příprava a realizace stavebních projektů, developerská činnost v investiční výstavbě, poradenská a obstaratelská činnost v investiční výstavbě.

Třídy výrobků a služeb:
35, 36, 37

(540)



(593) Obrazová

- (111) **396542**
(220) 06.11.2022
(320) 06.11.2022
(442) 18.01.2023
(151) 26.04.2023
(730) **Blockownly s.r.o.**, Na Homolce 49/7, Praha 5, Motol, 15000, CZ
(210) O-582300
(511) (9) 3D brýle, 3D skenery, aplikační software, bezpečnostní tokeny (šifrovací zařízení), biočipy, biometrické pasy, biometrické průkazy totožnosti, biometrické zámky, černé skříňky (zařízení na záznam dat), čipy (integrované obvody), datové sady, nahané nebo stahovatelné, docházkové hodiny (zařízení na zaznamenávání času), e-pasy, elektronické databáze, interaktivní počítačový software, kódovací software, kryptografické klíče k získávání a utrácení kryptoměny (s možností stažení), kvantové počítače, měřidla, nahaný obsah (počítačové programy, data a informace), nástroje na ukládání dat, obchodní software, platební software, platformy počítačového softwaru, platformy počítačového softwaru, nahané nebo ke stažení, počítače, počítače typu tenký klient, počítačové programy, počítačové programy (stahovatelné), počítačové programy ke zpracování dat, počítačový aplikační software, počítačový hardware, počítačový komunikační software, počítačový software, počítačový software (nahaný), počítačový software ke stažení, počítačový software pro elektronické obchodování, počítačový software pro technologii blockchain, počítačový software pro technologii blockchain ke stažení, počítačový software vztahující se k finančním záležitostem, polovodiče, přístroje a nástroje na vážení, přístroje a prostředky pro měření, přístroje a stroje na zkoušení materiálů, programy pro ukládání dat, software a aplikace pro mobilní zařízení, software jako zdravotnický prostředek (SaMD), stahovatelný, software počítačových her ke stažení, software počítačových spořičů obrazovky, nahaný nebo stahovatelný, software pro digitální distribuovaná úložiště, softwarové platformy umožňující uživatelům vybírat peníze, stahovatelná grafika pro mobilní telefony, stahovatelné e-peněženky, stahovatelné elektronické notové záznamy, stahovatelné elektronické publikace, stahovatelné emotikony pro mobilní telefony, stahovatelné hudební soubory, stahovatelné kryptografické klíče pro přijímání a vydávání kryptoaktiv, stahovatelné obrázky (soubory), stahovatelné počítačové aplikace, stahovatelné vyzváněcí tóny pro mobilní telefony, stahovatelný počítačový software pro provádění transakcí kryptoměn pomocí technologie blockchain, výukové roboty; (35) aktualizace a údržba dat v počítačových databázích, aktualizace a údržba údajů v rejstřících, aktualizace reklamních materiálů, cílené zaslání reklamních materiálů, cílený marketing, externí správa společností, fakturace, finanční audit, fotokopírování, grafická úprava pro reklamní účely, indexace webových stránek pro obchodní nebo reklamní účely, influencer marketing, kompilace informací v počítačových databázích, maloobchodní služby v oblasti uměleckých děl poskytované uměleckými galeriemi, maloobchodní služby vztahující se k pekařským výrobkům, marketing, marketing v rámci vydávání softwaru, nábor zaměstnanců, obchodní informace, obchodní lobbistické služby, obchodní poradenství v

oblasti digitální transformace, obchodní průzkum, obchodní správa licencí k výrobkům a službám jiných osob, obchodní zprostředkovatelské služby, oceňování podniků, on-line maloobchodní služby v oblasti digitální hudby s možností stažení, on-line maloobchodní služby v oblasti nahrané hudby a nahraných filmů s možností stažení, on-line maloobchodní služby v oblasti vyzváněcích tónů s možností stažení, online objednávkové služby v oblasti restauračních služeb formou rozvozu jídla nebo jídla s sebou, online reklama v počítačové síti, optimalizace návštěvnosti webových stránek, optimalizace vyhledávačů pro účely podpory prodeje, ověřování zpracování dat, počítačová správa zdravotnických záznamů a souborů, počítačové ověřování dat, podpora prodeje jiných osob, pomoc při řízení obchodní činnosti, pomoc při řízení obchodních či průmyslových podniků, pořádání veletrhů pro obchodní či reklamní účely, pořádání výstav pro obchodní či reklamní účely, poradenství v oblasti komunikační strategie při styku s veřejností, poradenství v oblasti komunikační strategie v reklamě, poradenství v oblasti organizace podniku, poradenství v oblasti řízení a organizace podniku, poradenství v oblasti řízení lidských zdrojů, poradenství v oblasti řízení obchodní činnosti, poskytování informací o obchodních kontaktech, poskytování informací z telefonních seznamů, poskytování obchodních informací a rad pro spotřebitele ve výběru produktů a služeb, poskytování obchodních informací prostřednictvím webových stránek, poskytování uživatelských hodnocení pro komerční nebo reklamní účely, poskytování uživatelských recenzí pro komerční nebo reklamní účely, PPC reklama, předvádění zboží, prezentace výrobků v komunikačních médiích pro účely maloobchodu, profesionální obchodní poradenství, profilování spotřebitele pro komerční nebo marketingové aktivity, pronájem reklamních ploch, pronájem reklamního času v komunikačních médiích, pronájem reklamních materiálů, propagace, propagace výrobků a služeb prostřednictvím sponzorování sportovních akcí, propagace zboží prostřednictvím influencerů, provozování online tržiště pro kupující a prodeje výrobků a služeb, průzkum trhu, průzkum veřejného mínění, psaní reklamních textů, psaní scénářů pro reklamní účely, reklama, rozhlasová reklama, sběr a ukládání informací do počítačových databází, sestavování katalogů informací pro obchodní či reklamní účely, sestavování statistik, shromažďování informací v počítačových databázích, šíření reklamních materiálů, šíření vzorků, sjednávání a uzavírání obchodních transakcí pro třetí strany, sjednávání obchodních smluv pro jiné osoby, služby dárkových seznamů, služby konkurenčního zpravodajství, služby lead generation (marketingové služby), služby v oblasti firemní komunikace, služby v oblasti identity firem, služby v oblasti vztahů s médií, služby zpracování dat (kancelářské práce), správa programů pro věrné zákazníky v oblasti osobní letecké dopravy, správa zákaznických věrnostních programů, srovnávání cen, styk s veřejností, subdodavatelské služby (pomoc v obchodní činnosti), systematické třídění dat v počítačových databázích, telemarketing, televizní reklama, vedení dražeb, vedení počítačové evidence, venkovní reklama, vydávání reklamních textů, vyhledávání sponzorů, vyhledávání údajů v počítačových souborech pro jiné osoby, výroba reklamních filmů, výroba teleshoppingových programů, výstřížková služba, vývoj reklamních konceptů, zařizování novinového předplatného pro jiné osoby, zařizování předplatného na telekomunikační služby pro jiné osoby, zásilková reklama, zásobovací služby pro jiné osoby (nákup zboží a služeb pro jiné podniky), zaznamenávání písemných sdělení a údajů, zaznamenávání vzkazů pro nedostupné předplatitele, zpracování textu, zprostředkování obchodních informací, zprostředkování obchodů v oblasti propojení možných soukromých investorů s podnikateli, kteří potřebují financování, zprostředkování obchodů vztahující se k propojování různých odborníků se zákazníky, zprostředkování propagace, zprostředkování reklamy, zprostředkování zaměstnání; (36) digitalizované finanční služby, ekonomické finanční výzkumné služby, elektronické platební služby, elektronický převod kryptoaktiv, elektronický převod finančních prostředků, elektronický převod kapitálu, elektronický převod peněžních prostředků, elektronický převod peněžních prostředků prostřednictvím technologie blockchain, elektronický převod virtuálních měn, faktoring, finanční analýza, finanční hodnocení (pojištění, bankovníctví, nemovitosti), finanční hodnocení nabídek k poplatkům (rfp), finanční hodnocení nabídek pro účast ve výběrových řízeních, finanční informační a poradenské služby, finanční oceňování aktiv duševního vlastnictví, finanční platební služby, finanční řízení, finanční řízení výplat náhrad pro jiné osoby, finanční služby, finanční služby pro firmy, finanční služby související s digitálními měnami, finanční služby v oblasti likvidace podniků, finanční sponzoring, finanční transakce prostřednictvím blockchainu, finanční výměna virtuální měny, finanční zprostředkovatelské služby, finanční zúčtovací střediska, finanční zúčtování, finanční, peněžní a bankovní služby, informatizované bankovní služby, informatizované finanční poradenské služby, investiční konzultační služby, investiční služby, investování peněžních prostředků, kapitálové investice, leasingové

financování, obchodování s akciemi a dluhopisy, obchodování s cennými papíry, obchodování s komoditami (finanční služby), oceňování mincí, oceňování nemovitostí, oceňování šperků, oceňování starožitností, oceňování uměleckých děl, oceňování známek, online bankovníctví, organizování obchodních trhů pro finanční služby, organizování peněžních sbírek, ověřování šeků, pojistně-matematické služby, pořádání dobročinných finančních sbírek, poradenské služby týkající se finančních investic, poradenské služby v oblasti finančního hospodaření, poradenské služby v oblasti finančního plánování, poradenství v oblasti pojištění, poskytování bezpečnostních schránek (služby úschovy), poskytování finančních informací v digitální podobě, poskytování finančních informací, poskytování finančních informací prostřednictvím webových stránek, poskytování finančních prostředků, poskytování finančních prostředků pro vývoj nových technologií, poskytování informací o pojištění, poskytování jistoty, poskytování slev v zapojených provozovnách jiných osob pomocí členských karet, převod finančních prostředků prostřednictvím elektronických komunikačních sítí, převody ve virtuální měně, příprava cenových nabídek pro účely odhadu nákladů, provozování zastavárny, půjčky (financování), půjčky na splátky, půjčky se zástavou, rating (finanční ohodnocení) a úvěrové zprávy, rizikový kapitál (služby vztahující se k jeho poskytování), služby agentur vymáhajících pohledávky, služby elektronické peněženky (platební služby), služby finanční správy poskytované přes internet, služby finančních databází, služby finančních investic, služby finančních transakcí, služby finančního plánování, služby kolektivního financování (crowdfunding), služby mobilního bankovníctví, služby on-line finančních transakcí, služby realitní kanceláře, služby týkající se průzkumu v oblasti financí, služby ubytovací kanceláře (byty), služby úvěrové kanceláře, služby v oblasti finančního obchodování, služby virtuálních měn, směnárenské služby s virtuálními měnami, směňování kryptoaktiv, směňování peněžních prostředků, soukromé investice a investiční služby se zaměřením na rizikový kapitál, spořitelní služby, svěřenectví, úschova cenností, vedení finančních záležitostí on-line, vydávání dárkových certifikátů, vydávání kreditních karet, vystavování cestovních šeků, vystavování hodnotných poukázek, zajištění, zajištění financování stavebních projektů, získávání finančních prostředků, zpracování plateb debetní kartou, zpracování plateb kreditní kartou, zprostředkování emisních povolenek; (38) digitální přenos dat, elektronické nástěnky (telekomunikační služby), komunikační služby pro elektronický přenos dat, komunikační služby pro přenos informací, komunikační služby pro přístup k databázi, poskytování diskusních místností na internetu, poskytování informací z oblasti telekomunikací, poskytování online fór, poskytování přístupu do databází, poskytování telekomunikačního připojení ke globální počítačové síti, poskytování uživatelského přístupu do globální počítačové sítě, přenos dat elektronickými prostředky, přenos digitálních dokumentů, přenos elektronické pošty, přenos videa na objednávku, přenos zpráv a obrázků pomocí počítačů, pronájem doby přístupu do globální počítačové sítě, satelitní přenos, služby v oblasti datové komunikace, služby v oblasti datové komunikace přístupné prostřednictvím hesla, služby v oblasti datové komunikace přístupné prostřednictvím přístupového kódu, služby v oblasti elektronické komunikace, služby v oblasti elektronické komunikace pro finanční instituce, služby v oblasti elektronické komunikace pro přípravu finančních informací, služby v oblasti elektronické výměny dat, služby v oblasti elektronického přenosu dokumentů, služby v oblasti elektronického přenosu informací, streaming dat, zasílání zpráv; (41) certifikační služby v oblasti vzdělávání, jmenovitě pořádání školení a vzdělávacích zkoušek, elektronické publikování (DTP), korespondenční kurzy, koučink (školení), online vydávání elektronických knih a časopisů, pořádání a vedení symposií, pořádání a vedení workshopů (školení), poskytování elektronických publikací online bez možnosti stažení, poskytování filmů bez možnosti stažení prostřednictvím přenosu videa na objednávku, poskytování hudby online bez možnosti stažení, poskytování informací v oblasti rekreačních aktivit, poskytování informací v oblasti vzdělávání, poskytování informací v oblasti zábavy, poskytování televizních programů bez možnosti stažení prostřednictvím přenosu videa na objednávku, poskytování uživatelských hodnocení pro zábavní nebo kulturní účely, poskytování videí online bez možnosti stažení, praktický výcvik (předvádění), předávání know-how (odborné vzdělávání), předávání obchodních znalostí a obchodního know-how (odborné vzdělávání), profesní rekvalifikace, školení, služby multimediální knihovny, vydávání knih, výroba podcastů, výroba rozhlasových a televizních programů, výzkum v oblasti vzdělávání; (42) aktualizace počítačového softwaru, analýza počítačových systémů, analýzy rukopisu (grafologie), blockchain jako služba (BaaS), digitalizace dokumentů (skenování), digitální distribuované ukládání dat, digitální forenzní vyšetřování v oblasti počítačové kriminality, elektronické sledování osobních identifikačních

údajů za účelem odhalení internetové krádeže identity, elektronické sledování pohybů na kreditní kartě za účelem odhalení internetových podvodů, elektronické ukládání k archivaci elektronických dat, externí zálohování dat, grafické navrhování propagačních materiálů, hosting počítačových dat, souborů, aplikací a informací, hosting webových stránek, instalace počítačového softwaru, inženýrské služby, kalibrace (měření), kartografická nebo termografická měření prováděná dronem, kartografické služby, kódování, dekódování a ověřování informací, zpráv a dat, konverze počítačových programů a dat (s výjimkou fyzické konverze), konzultační, poradenské a informační služby v oblasti informačních technologií, kopírování počítačových programů, pronájem platformy pro tvorbu blockchainových aplikací, navrhování a vývoj počítačových systémů, navrhování a vývoj softwaru pro elektronické databáze, navrhování a vývoj systémů pro ukládání dat, navrhování počítačově simulovaných modelů, navrhování softwaru počítačové databáze, obnova počítačových dat, ochrana proti počítačovým virům, ověřování platnosti dat prostřednictvím blockchainu, ověřování pravosti uměleckých děl, platforma jako služba (PaaS), počítačové programování, počítačové programování pro zabezpečení elektronických dat, počítačové programování pro zpracování dat, počítačové služby spojené s elektronickým ukládáním dat, počítačový grafický design pro projekce videomappingu, poradenství v oblasti bezpečnosti telekomunikační sítě, poradenství v oblasti cloudových výpočetních sítí a aplikacíporadenství v oblasti internetového zabezpečení, poradenství v oblasti navrhování a vývoje počítačového hardwaru, poradenství v oblasti navrhování webových stránek, poradenství v oblasti počítačového softwaru, poradenství v oblasti počítačových technologií, poradenství v oblasti šifrování dat, poradenství v oblasti telekomunikačních technologií, poradenství v oblasti umělé inteligence, poradenství v oblasti úspor energie, poradenství v oblasti zabezpečení dat, poradenství v oblasti zabezpečení počítačů, poskytování geografických informací, poskytování informací o navrhování a vývoji počítačového softwaru, systémů a sítí, poskytování informací o počítačových technologiích a programování prostřednictvím webových stránek, poskytování outsourcingových služeb v oblasti informačních technologií, poskytování služeb v oblasti ověřování uživatelů prostřednictvím technologií s jediným přihlášením k on-line softwarovým aplikacím, poskytování softwaru na celosvětové počítačové sítě, poskytování virtuálních počítačových systémů prostřednictvím cloud computingu, převod dat nebo dokumentů z fyzických nosičů na elektronická média, programování softwaru pro internetové platformy, pronájem datových center, pronájem měřících přístrojů na zaznamenávání spotřeby energie, pronájem počítačového softwaru, pronájem počítačů, pronájem webových serverů, provádění kvantových výpočtů, provádění průzkumů, provádění studií technických projektů, poskytování internetových vyhledávačů, poskytování online geografických map, bez možnosti stažení, průmyslový design, psaní počítačového kódu, řízení jakosti, serverhosting, sledování počítačových systémů za účelem odhalení nepovoleného přístupu nebo úniku dat, sledování počítačových systémů za účelem odhalení poruch, služby kódování a dekódování dat, služby ověření uživatele pomocí technologie pro transakce v oblasti elektronického obchodu, služby ověřování, služby ověřování uživatelů pomocí technologie blockchain, služby v oblasti informačních technologií, služby zabezpečení dat, služby zabezpečení, ochrany a obnovy v oblasti informačních technologií, software (tvorba -), software jako služba (SaaS), softwarové inženýrství pro zpracování dat, správa vzdáleného serveru, technické psaní, technologické poradenství, technologické poradenství v oblasti digitální transformace, technologický výzkum, testování materiálů, těžba kryptoměny, tvorba počítačového softwaru, tvorba počítačových systémů, tvorba software (počítačových programů), uchovávání dat prostřednictvím blockchainu, údržba počítačového softwaru, ukládání dat on-line, ukládání elektronických dat, vytváření a navrhování webových katalogů informací pro jiné osoby (služby v oblasti informačních technologií), vytváření a údržba webových stránek pro jiné osoby, vývoj počítačových platform, vývoj softwaru v rámci softwarového publikování, vývoj videoher a počítačových her, výzkum a vývoj nových výrobků pro jiné osoby, výzkum v oblasti technologie umělé inteligence, výzkum v oblasti vykopávek, výzkum vztahující se k telekomunikačním technikám, vzdálené monitorování počítačových systémů; (45) ověřování informací týkajících se totožnosti osob (služby ověřování totožnosti), právní převody vlastnických práv k majetku, právní průzkum, právní správa licencí, pronájem bezpečnostních schránek, pronájem názvů internetových domén, registrace názvů domén (právní služby), seznamovací služby, sledování (právní služby), sledování práv k duševnímu vlastnictví za účelem právního poradenství, služby politického lobbingu, služby rozhodců, služby sociálních sítí online, služby v oblasti ověřování identity, správa autorských práv, udělování licencí v rámci vydávání softwaru (právní služby), určování

polohy a sledování hledaných osob a ztraceného majetku, vyhledávání informací o osobním původu, vymáhání práv, ztráty a nálezy.

Třídy výrobků a služeb:
9, 35, 36, 38, 41, 42, 45

(540)

Blockownly

(592) Slovní

(111) **396543**

(220) 06.11.2022

(320) 06.11.2022

(442) 18.01.2023

(151) 26.04.2023

(730) **Asgari Alex**, Primátorská 296/38, Praha 8, Libeň, 18000, CZ

(210) O-582303

(591) Barevná

(511) (3) antiperspirační deodoranty, čisticí prostředky a vonné přípravky, kosmetické přípravky, parfumerie, přípravky pro osobní hygienu, kosmetické přípravky pro péči o zvlátna, toaletní přípravky, vonné oleje a aromatické výtažky, mýdla a mycí gely, antiperspirační mýdla, čisticí přípravky na ruce, kosmetická mýdla, čisticí přípravky na toalety; (5) dezinfekční a antiseptické přípravky, aromatické deodorantiční přípravky na toalety, dezinfekční přípravky pro chemické toalety.

Třídy výrobků a služeb:
3, 5

(540)



(593) Obrazová

(111) **396544**

(220) 08.11.2022

(320) 08.11.2022

(442) 18.01.2023

(151) 26.04.2023

(730) **INOX-bazén, s.r.o.**, Lubina 251, Kopřivnice, 74221, CZ

(740) Ing. Michal Jupa, patentový zástupce, Na Baních 1385, Praha 5, Zbraslav, 15600

(210) O-582336

(511) (6) kovové konstrukce všeho druhu v rámci této třídy, kovové bazény všeho druhu včetně součástí a příslušenství, nadzemní a zapuštěné, přenosné a nepřenositelné, ochlazovací a masážní bazény, kovové zastřešení bazénů, kovová zábradlí, kovové kontejnery, kovové brány, branky a vrata; (37) montáž, instalace, servis a opravy bazénů a bazénové techniky všeho druhu jako např. zařízení na úpravu vod, filtračních a ozonizačních zařízení, sanitárních zařízení a vodních atrakcí, stavební, výkopové a izolační práce spojené s výše uvedenými činnostmi, zastřešování bazénů, stavební dozor, poradenská a zprostředkovatelská činnost v uvedených oborech; (40) úprava vody, zakázková výroba bazénů, jejich součástí, příslušenství a bazénové techniky, zařízení na úpravu vod, filtračních a ozonizačních zařízení a vodních atrakcí.

Třídy výrobků a služeb:
6, 37, 40

(540) **INOX-bazén**

(592) Slovní

(111) **396545**

(220) 08.11.2022

(320) 08.11.2022

(442) 18.01.2023

(151) 26.04.2023

(730) **Albert Česká republika, s.r.o.**, Radlická 520/117, Praha 5, Jonice, 15800, CZ

(740) HAVEL & PARTNERS s.r.o., advokátní kancelář, Mgr. Ivan Rámeš, Na Florenci 2116/15, Praha 1, Nové Město, 11000

(210) O-582341

(511) (9) počítačový software (nahrané počítačové programy) určený na příjem a zpracování údajů o produktech a službách elektronickým přenosem dat a následnou platbu za produkty a služby, software aplikace pro mobilní zařízení (stahovatelná) určená na příjem a zpracování údajů o produktech a službách elektronickým přenosem dat a následnou platbu za produkty a služby, počítačové paměti, nahrané počítačové programy, počítačové operační programy (nahrané), monitorovací počítačové programy, čtečí zařízení (zařazená na zpracování údajů), skenery (zařazená na zpracování údajů), počítačové programy (stahovatelné), počítačové software aplikace (stahovatelné); (35) umožnění zákazníkům platit za zboží u pokladen, provozování prodejních a propagačních pobídkových programů, maloobchodní služby, včetně elektronických v oblasti obchodování s následujícími výrobky: potraviny, nápoje, elektronika, hračky, tiskoviny, papírnické potřeby, sportovní potřeby, domácí potřeby, potřeby pro kutily, auto-moto, oděvy, obuv a módní doplňky, šperky a bižuterie, textil, drogistické zboží, chemikálie a minerální oleje, tabákové výrobky, farmaceutické přípravky, pyrotechnika, krmivo pro zvířata, poradenské a informační služby související s uvedenými službami ve třídě 35, reklamní a propagační činnost, zaslání reklamních oznámení a materiálů zákazníkům a jejich aktualizace (letáky, prospekty, tiskoviny, vzorky), průzkum trhu a marketingové studie, správa počítačových souborů, sběr a seřazování údajů do počítačových databází, sestavování statistik, poskytování obchodních informací a rad spotřebitelům (mimo jiné prostřednictvím webových stránek), správa spotřebitelských věrnostních programů, reklama on-line v počítačové síti, reklamní agentury, rozšiřování reklamních nebo inzertních materiálů, vydávání, zveřejňování, oznámení, vyhlášení a publikování reklamních textů, televizní a rozhlasová reklama, styk s veřejností; (36) služby týkající se elektronických plateb za nákup zboží a služeb v prodejnách, elektronicky nebo přes internet, mobilní telefony nebo chytré telefony, elektronické zpracování kreditních transakcí, elektronických plateb a plateb v hotovosti přes počítačovou síť nebo aplikace pro mobilní telefony nebo chytré telefony; (42) analýzy, výzkum a vývoj it technologií.

Třídy výrobků a služeb:

9, 35, 36, 42

(540)



(593) Obrazová

(111) **396546**

(220) 09.11.2022

(320) 09.11.2022

(442) 18.01.2023

(151) 26.04.2023

(730) **Radimecká Žaneta Mgr. Bc.**, č. p. 256, Ostrov, 56122, CZ

(740) Mgr. Ing. Vít Brejša, advokát, Hlinky 505/118, Brno, Pisárky, 60300

(210) O-582357

(591) Barevná

(511) (16) adresní razítka, adresovací stroje, adresové štítky do adresovacích strojů, akvarelové malby, akvarely [malby], alba, alba na výstřižky, almanachy, animační celuloidové fólie, architektonické modely, archy papíru [papírnické zboží], aritmetické tabulky, aritmetické tabulky, atlasy, balicí, papír, bankovky, barevné litografie, barvicí pásy, barvicí plátna do kopírovacích strojů, barvicí plátna do rozmnožovacích strojů, biologické vzorky pro účely mikroskopie [učební pomůcky], blahopřání, bloky [kancelářské potřeby], bloky na kreslení, brožury, brožurky, brídlivé tabule, brídlivé tužky, bublinkové fólie z plastu k balení a obalování, bloky na kreslení, držáky stránek, dřevitá lepenka [papírnické zboží], dřevitý papír, figurky (sošky) z papírové hmoty, filtrační papír, flipcharty, fólie do projektorů [papírnické zboží], fólie z regenerované celulózy pro účely balení, fólie z viskózy pro účely balení, formuláře (tištěné), formy na modelovací hmoty [potřeby pro umělce], fotografie [tištěné], fotorytina, frankovací stroje pro kancelářské použití, galvanotypy, glóbusy, gluten [lepidlo] pro kancelářské potřeby nebo pro domácnost, grafická znázornění, grafické reprodukce, grafické tisky, grafy, gummy na mazání, hektografy, histologické řezy jako učební pomůcky, houby na mazání tabulí, hřebety [vazba dokumentů], hřebeny na mramorování, chrániče prstů pro kancelářské použití, chromolitografie, inkoustové kameny (zásobníky inkoustu používané v čínském umění), inkousty, jehly pro lept, jmenovky [kancelářské potřeby], kalamáře, kalendáře, kalíšky na vodové barvy, kalíšky na vodové barvy, kancelářské děrovačky, kancelářské gumičky, kancelářské odkladače, kancelářské potřeby, s výjimkou nábytku, kancelářské skartovací stroje, kancelářské sponky, kancelářské stroje na zalepování obálek, kartotéční listky [papírnické zboží], karty, katalogy, klávesy k psacím strojům, klipy na pera, klipy pro držáky na jmenovky [kancelářské potřeby], klovatina (lepidlo) pro kancelářské potřeby nebo pro domácnost, knihy, komiksy (knihy), korekční pásy [kancelářské potřeby], krabice na klobouky z lepenky, krabice z papíru nebo lepenky, krabičky s barvami [školní potřeby], krejčovské křídly, krejčovské stříhy, kroužkové pořadače, kroužkové zápisníky, křída ve spreji, křídly na psaní, křídly pro litografii, křívítka, kulčičkové hroty pro kulčičková pera, laminátory pro kancelářské účely, látky na knižní vazby, lepenka, lepenkové trubky, lepicí pásy pro kancelářské potřeby nebo pro domácnost, lepidla pro kancelářské potřeby nebo pro domácnost, lepty, letáky, listy absorpčního papíru nebo plastu pro balení potravin, listy papíru nebo plastu sloužící k regulaci vlhkosti pro balení potravin, litografické kameny, litografie, magnetické tabule jako kancelářské potřeby, malby [obrazy], zarámované i nezarámované, malířská plátna, malířské palety, malířské stojany, malířské štětce (výtvarné potřeby), malířské válečky, mastek [krejčovská křída], materiály na modelování, mechanické čtečky platebních karet, mechanické tužky, mincovníky (příhrádky na třídění a počítání peněz), modelovací hmoty, modelovací pasty, modelovací vosky, ne pro stomatologické účely, nákupní tašky z papíru nebo plastické hmoty, náramky k zajištění správné pozice psacího nástroje, násadky na pera, nástroje na rýsování a kreslení, navlhčovače [kancelářské potřeby], návody [manuály], noviny, nože na papír [kancelářské potřeby], obálky [papírnické zboží], obalové fólie z plastických hmot, obalové materiály ze škrobů, obaly na lahve, z papíru nebo lepenky, obaly [papírnické zboží], obrazy, obtisky, ocelová pera, ochranné obaly na knihy, ochranné znaky [papírové pečeti], olejotisky, omalovánky, opěrky ruky pro malíře, opravné laky [kancelářské potřeby], opravný inkoust [heliografie], ořezávátka na tužky, elektrická i neelektrická, oznámení [papírnické zboží], ozvučená přání, pantografy [rýsovací nástroje], papír, papír do elektrokardiografů, papír do záznamových přístrojů, papír na lékařské vyšetřovací stoly, papír pro radiogramy, papírnické zboží, papírová hmota, papírové bannery, papírové bryndáčky, papírové bryndáčky s rukávy, papírové filtrační materiály, papírové filtry na přípravu kávy, papírové kapesníky, papírové kornouty, papírové lepicí pásy [kancelářské potřeby], papírové mašle, kromě galanterních, či vlasových ozdob, papírové obaly na květináče, papírové obaly na mlékárenské výrobky, papírové odličovací ubrousky, papírové

podložky na dentální tácky, papírové podtácky, papírové ručníky, papírové ručníky na obličej, papírové sáčky k použití při sterilizaci lékařských nástrojů, papírové stolní běhouny, papírové stolní prádlo, papírové stolní ubrousky, papírové stuhy jiné než galanterie a ozdoby do vlasů, papírové tácky pod pivní sklenice, papírové ubrusy, papírové utěrky a ubrousky na čištění, papírové visáčky na registrovaná zavazadla, papírové vložky, papíry na malbu a kaligrafii, papíry na skládání origami, pásy do psacích strojů, pásy na tisk čárových kódů, pastely, pauzovací papír, pauzovací plátno, pečeti [razítka], pečeti kruhové nálepky, pečeti, pečeti hmoty pro kancelářské účely, pečeti vosk, pečící papír, penály, pera [kancelářské potřeby], pergamenový papír, periodika, písma z oceli, plakáty, plány, plastické hmoty na modelování, plastové sáčky na likvidaci odpadu domácích zvířat, plátna pro knižní vazby, plnicí pera, podlahové samolepky, dopisy na podlahu, podložky na stůl, pogumované látky pro kancelářské účely, pohlednice, polštářky pro razítka, polymerové modelovací hmoty, pomůcky k rýsování s pravým úhlem (úhelníky, úhelnice, příložníky, trojúhelníky), pomůcky na utírání per, portréty, pořadače [kancelářské potřeby], poštovní známky, potřeby pro psaní, potřeby pro rýsování a kreslení, potřeby pro vazbu knih, poučače z papíru nebo lepenky, pouzdra na cestovní pasy, pouzdra na pera, pouzdra na psací potřeby [papírnické zboží], pouzdra na psací potřeby [sady], pouzdra na razítka, pouzdra na šablony, pouzdra na šekové knížky, prospekty, prostírání z papíru, provázky a nitě na knižní vazby, průklepový papír, průpisníky, průtiskové stroje a zařízení (mimeografy), předlohy na obkreslování, předlohy na vyšívání, přenosné tiskářské soupravy [kancelářské potřeby], příhrádky na razítka, přílnavé roztažitelné fólie z plastu pro účely paletizace, příložníky pro rýsování, přípináčky, psací hroty, psací hroty ze zlata, psací papír, psací podložky s klipem, psací potřeby, psací stroje, elektrické i ne elektrické, pytle na odpad z papíru nebo plastických hmot, razítka, razítka na znehodnocování, razítkové polštářky, regál na sazebnice [polygrafie], registry, reklamní tabule z papíru nebo lepenky, rostoucí papír [papírenské zboží], rozlišovače na kartotéční listy, rozmnožovací zařízení, ruční etiketovací zařízení, rýsovací jehly, rýsovací kružítko, rýsovací pera, rýsovací pravítka, rýsovací prkna, rýsovací příložná pravítka, rytecké desky, rytiny, rýžový papír, rezačky na papír [kancelářské potřeby], sáčky do mikrovlnné trouby, sáčky [obálky, váčky] z papíru nebo plastických hmot na balení, samolepicí pásy pro kancelářské potřeby nebo pro domácnost, samolepky [papírnické zboží], savé papíry, sázítka, sběratelské karty, ne hrací karty, sešity, sešivačky [kancelářské potřeby], schránky mezuza, skříně a skřínky na kancelářské potřeby [kancelářské potřeby], soupravy na kreslení a rýsování, sponky na papír, spony do sešivaček, spony na bankovky, stojánky na dokumenty [kancelářské potřeby], stojánky na fotografie, stojánky na pera a tužky, stolní kalamáře, stříbrný papír, svítilny papír, svítky do mezuzy, šablony na mazání, šablony na zdobení potravín a nápojů, šablony [papírnické zboží], šanony [kancelářské potřeby], školní potřeby [papírnické zboží], školní tabule, škrobová lepidla pro kancelářské potřeby nebo pro domácnost, štětce na psaní, štětce pro malíře pokojů, štítky z papíru nebo lepenky, štočky, technické výkresy, těžítka, tiskařské potahy, ne textilní, tiskařské rámy, tiskařské reglety, tiskařské typy, tiskoviny, tisky [rytiny], tištěné jízdní řády, tištěné kupóny, tištěné notové zápisy, tištěné publikace, toaletní papír, třecí tuš, třpytky jako papírnické zboží, tuhy do tužek, tuš, tužky, typy [číslice a písma], učební pomůcky [s výjimkou zařízení], účetní knihy, uholový papír, uhly na kreslení, ukazovátka, ne elektrická, úklidový papír na vyložení zásuvek, parfémovaný nebo neparfémovaný, umělecká litografická díla, upomínkové bankovky, válce do psacích strojů, vany pro malíře, vinětovací stroje, visáčky na jmenovky [kancelářské potřeby], visáčky na lahve, z papíru nebo lepenky, vlnitá výzdoba, voskovaný papír, vycpávkové materiály z papíru nebo lepenky, výplňové balicí materiály z papíru nebo lepenky, výrobky sloužící k mazání, vyškrobovací nožíky, vývěsní štíty z papíru nebo lepenky, vyzina (rybí klíž) pro kancelářské potřeby nebo pro domácnost, vzory písma, wash [japonský papír], záložky do knih, záložky do knih, zápisníky, zarážky na knihy, zařízení a stroje na vazbu knih [kancelářské vybavení], zařízení pro montáž fotografií, zatahovací navijáky pro visáčky na jmenovky [kancelářské potřeby], zatavovací kancelářské stroje, zeměpisné mapy, značkovací křída, značkovací [kancelářské potřeby], znaky [typy], zpěvníky, zpravodaje, zvlhčovače prstů [kancelářské potřeby]; (41) akademie [vzdělávání], certifikační služby v oblasti vzdělávání, jmenovitě pořádní školení a vzdělávacích zkoušek, dabing, diskotéky, divadelní představení, drezúra zvířat, elektronické publikování (DTP), filmová distribuce, filmové projekce, fotografování, fotografování na mikrofilm, gymnastický výcvik, hudební produkce, hudební vzdělávání, kaligrafické služby, karaoke, knihovnické služby (půjčovny knih), korespondenční kurzy, koučink [školení], kulturní, vzdělávací nebo zábavní služby poskytované uměleckými galeriemi, malování na obličej, mateřské školy, měření času při sportovních akcích, modelingové služby pro umělce,

moderování zábavních akcí, náboženská výchova, nahrávání videokazet, obrazové zpravodajství, online vydávání elektronických knih a časopisů, organizování elektronických sportovních soutěží, organizování horolezeckých túr s průvodcem, organizování zábavních akcí, organizování zábavních akcí cosplay (kostýmované hry s věrným napodobením postav), plánování večírků [zábava], pojízdné knihovny, poradenství pro volbu povolání [v oblasti vzdělávání nebo školení], pořádání a uvádění koncertů, pořádání a vedení kolokvií, pořádání a vedení konferencí, pořádání a vedení kongresů, pořádání a vedení osobních vzdělávacích fór, pořádání a vedení seminářů, pořádání a vedení sportovních akcí, pořádání a vedení symposií, pořádání a vedení workshopů [školení], pořádání estrád [služby impresária], pořádání loterií, pořádání módních přehlídek pro zábavu, pořádání plesů, pořádání prohlídek s průvodcem, pořádání soutěží krásy, pořádání soutěží [vzdělávacích nebo zábavních], pořádání sportovních soutěží, pořádání výstav ke kulturním nebo vzdělávacím účelům, poskytování elektronických publikací online bez možnosti stažení, poskytování filmů bez možnosti stažení prostřednictvím přenosu videa na objednávku, poskytování her online z počítačové sítě, poskytování hudby online bez možnosti stažení, poskytování informací v oblasti rekreačních aktivit, poskytování informací v oblasti vzdělávání, poskytování informací v oblasti zábavy, poskytování televizních programů bez možnosti stažení prostřednictvím přenosu videa na objednávku, poskytování uživatelských hodnocení pro zábavní nebo kulturní účely, poskytování uživatelských recenzí pro zábavní nebo kulturní účely, poskytování videí online bez možnosti stažení, praktický výcvik [předvádění], prázdninové tábory [zábava], produkce estrád, profesní rekvalifikace, pronájem audio zařízení, pronájem dekorací (na představení), pronájem divadelních dekorací, pronájem elektronických čteček knih, pronájem filmových rekvizit, pronájem kinematografických přístrojů, pronájem osvětlovacích zařízení pro divadelní scény či televizní studia, pronájem pokojových akvárií, pronájem rozhlasových a televizních přijímačů, pronájem sportovišť, pronájem stadionů, pronájem tenisových dvorců, pronájem uměleckých děl, pronájem videokamer, pronájem videorekordérů, pronájem výcvikových simulátorů, provozování golfových hřišť, provozování heren, provozování kasin [hazard], provozování muzeí, provozování rekreačních zařízení, provozování sportovních zařízení, provozování zoologických zahrad, předávání know-how [odborné vzdělávání], předávání obchodních znalostí a obchodního know-how [odborné vzdělávání], předprodej vstupenek [zábava], předvádění cirkusových vystoupení, předvádění muzejních výstav, předvádění varietních představení, předvádění živých vystoupení, překladatelské služby, psaní a skládání písní, psaní filmových scénářů, psaní scénářů, s výjimkou reklamních, psaní textů (s výjimkou reklamních), půjčování audionahrávek, půjčování filmů, půjčování herního vybavení, půjčování hraček, půjčování potápěčské výstroje, půjčování sportovního vybavení, s výjimkou vozidel, půjčování videokazet, rezervace vstupenek na estrády, režie filmů, s výjimkou reklamních filmů, režie představení, rozhlasová zábava, skládání hudby, služby baviče, služby diskžokejů, služby filmového studia, služby grafické úpravy, nikoliv k reklamním účelům, služby klubů zdraví [zdravotní a kondiční cvičení], služby knihovny her, služby multimediální knihovny, služby nahrávacího studia, služby nočního klubu [zábava], služby osobního trenéra [kondiční trénink], služby osvětlovače pro akce, služby poskytované orchestry, služby reportérů (zpravodajství), služby spojené s hazardem, služby v oblasti elektronických sportů, služby v oblasti hodnocení fyzické kondice pro tréninkové účely, služby v oblasti střihu videa na akce, služby zvukových techniků na akce, snímání fotografií provedené dronem, snímání videa prováděné dronem, soukromá výuka, sportovní tábory, školení, školení prostřednictvím simulátorů, školení v oblasti sadů [školení v oblasti čajového obřadu], školní vzdělávání, tělesná výchova, televizní zábava, titulování, tlumočení znakové řeči, tlumočnické služby, úniková místnost [zábava], úprava videokazet, vedení kurzů kondičního cvičení, výcvik aikido, výcvik juda, vydávání knih, vydávání textů, s výjimkou reklamních, výroba filmů, s výjimkou reklamních, výroba podcastů, výroba rozhlasových a televizních programů, výzkum v oblasti vzdělávání, vzdělávací služby poskytované asistenty zaměřenými na zvláštní potřeby, vzdělávací zkoušky pro uživatele za účelem získání kvalifikace na pilotování dronů, vzdělávání na internátních školách, zábava, zábavní parky, zkoušení (pedagogická činnost); (45) adopční agentury, advokátní služby, agentury pro sociální začleňování, astrologické poradenství, audity dodržování předpisů, audity dodržování právních předpisů, balzamování, bezpečnostní prohlídky zavazadel, concierge služby, dohledávání ukradeného majetku, doprovod do společnosti, doručování soudních písemností, duchovní poradenství, genealogický výzkum, hašení požárů, hlídání dětí, hlídání domácích zvířat, hlídání domů, inspekce továren pro bezpečnostní účely, krematoria, mediace (smírné řešení sporů), mimosoudní řešení sporů, monitorování lékařských zařízení, tísňové péče, noční ostraha, obstarávání osobních nákupů pro jiné osoby,

organizace politických setkání, osobní tělesná stráž, ostraha, ostraha podniků a zařízení prostřednictvím monitorovacích systémů, otevírání bezpečnostních zámeků, pátrání po neznámých osobách, plánování a pořádání svatebních obřadů, pohřbívání, pohřební kosmetické služby, pohřební služby, pomoc při oblékání kimona, poradenství při úmrtí blízké osoby, poradenství při úmrtí blízké osoby, poradenství v oblasti duševního vlastnictví, poradenství v oblasti návrhu osobního šatníku, poradenství v oblasti zabezpečení fyzické ochrany, pořádání náboženských shromáždění, poskytování licencí k duševnímu vlastnictví, poskytování licencí k počítačovému softwaru [právní služby], poskytování osobních tarokových výkladů, právní advokátní služby, právní konzultace vztahující se k mapování v oblasti patentů, právní poradenství při vypracování nabídek k poptávkám [RFP], právní poradenství v rámci reagování na výzvy k podávání nabídek, právní průzkum, právní převody vlastnických práv k majetku, právní služby v oblasti přistěhovalectví, právní služby v oblasti sjednávání smluv pro jiné osoby, právní správa licencí, pronájem bezpečnostních schránek, pronájem hasicích přístrojů, pronájem hlásičů požáru, pronájem názvů internetových domén, provádění náboženských obřadů, provádění pohřebních obřadů, příprava právních dokumentů, psaní osobních dopisů, půjčování oděvů, půjčování večerních šatů, registrace názvů domén [právní služby], sestavování horoskopů, seznamovací služby, sledování poplašných a bezpečnostních zařízení, sledování práv k duševnímu vlastnictví za účelem právního poradenství, sledování [právní služby], služby čekání ve frontě, služby detektivní agentury, služby plavčíka, služby politického lobbingu, služby rozhodců, služby sledování pomocí dronu, služby sociálních sítí online, správa autorských práv, udělování licencí [právní služby] v rámci vydávání softwaru, určení polohy a sledování hledaných osob a ztraceného majetku, venčení psů, vyhledávání informací o osobním původu, výklad karet, vymáhání práv, vypouštění holubic při zvláštních příležitostech, zprostředkování sňatků, ztráty a nálezy.

Třídy výrobků a služeb:
16, 41, 45

(540)



(593) Obrazová

(111) **396547**
(220) 09.11.2022
(320) 09.11.2022
(442) 18.01.2023
(151) 26.04.2023
(730) **Monitora Media s.r.o.**, Nádražní 762/32, Praha 5, Smíchov, 15000, CZ
(210) O-582358
(511) (9) počítačové databáze, aplikační software, mediální a publikační software, mediální software; (35) obchodní služby s výše uvedenými výrobky ve tř. 9, informace pro spotřebitele, reklamní, marketingové a propagační služby.
Třídy výrobků a služeb:
9, 35

(540)



(593) Obrazová

(111) **396548**
(220) 09.11.2022
(320) 09.11.2022
(442) 18.01.2023
(151) 26.04.2023
(730) **Monitora Media s.r.o.**, Nádražní 762/32, Praha 5, Smíchov, 15000, CZ
(210) O-582359
(511) (9) počítačové databáze, aplikační software, mediální a publikační software, mediální software; (35) obchodní služby s výše uvedenými výrobky ve tř. 9, informace pro spotřebitele, reklamní, marketingové a propagační služby.
Třídy výrobků a služeb:
9, 35

(540)



(593) Obrazová

(111) **396549**
(220) 09.11.2022
(320) 09.11.2022
(442) 18.01.2023
(151) 26.04.2023
(730) **MĚSTSKÁ ČÁST PRAHA 6**, Čs. armády 601/23, Praha 6, Bubeneč, 16000, CZ
(210) O-582367
(591) Barevná
(511) (16) papír a výrobky z papíru, a to papírové bločky a záložky, tiskoviny, časopisy, periodika, knihy, knihařské výrobky, fotografie, kalendáře, plakáty, pohlednice, prospekty, plastové obaly nezařazené v jiných třídách, papírové obaly, psací potřeby, potřeby pro umělce v jiné třídě neuvedené;

(35) propagační činnost, reklama; (36) služby nemovitostní; (41) výchova, (540)
vzdělávání, sportovní a kulturní aktivity.

Třídy výrobků a služeb:
16, 35, 36, 41

(540)



(593) Obrazová

(111) **396550**

(220) 09.11.2022

(320) 09.11.2022

(442) 18.01.2023

(151) 26.04.2023

(730) **Kryštofová Lenka**, Radotínská 386/6, Praha 5, Velká Chuchle, 15900, CZ

(740) PatentEnter s.r.o., Koliště 1965/13a, Brno, Černá Pole, 60200

(210) O-582370

(511) (9) digitální knihy ke stažení z internetu, elektronické knihy, materiály pro vzdělávací kurzy ke stažení; (16) knihy, obrazy, reprodukce obrazů, série nebeletristických knih, tištěné vzdělávací materiály; (41) kurzy osobního rozvoje, organizování kulturních a uměleckých akcí, organizování seminářů, pořádání výstav pro vzdělávací účely, příprava a pořádání vzdělávacích seminářů, šíření vzdělávacích materiálů, vedení kurzů, seminářů a workshopů, pořádání výstav pro kulturní účely, vzdělávací služby v oblasti duchovního rozvoje.

Třídy výrobků a služeb:
9, 16, 41

(540) **Krása života dle A. J. Kryštofa**

(592) Slovní

(111) **396551**

(220) 09.11.2022

(320) 09.11.2022

(442) 18.01.2023

(151) 26.04.2023

(730) **Kryštofová Lenka**, Radotínská 386/6, Praha 5, Velká Chuchle, 15900, CZ

(740) PatentEnter s.r.o., Koliště 1965/13a, Brno, Černá Pole, 60200

(210) O-582371

(591) Barevná

(511) (9) digitální knihy ke stažení z internetu, elektronické knihy, materiály pro vzdělávací kurzy ke stažení; (16) knihy, obrazy, reprodukce obrazů, série nebeletristických knih, tištěné vzdělávací materiály; (41) kurzy osobního rozvoje, organizování kulturních a uměleckých akcí, organizování seminářů, pořádání výstav pro vzdělávací účely, příprava a pořádání vzdělávacích seminářů, šíření vzdělávacích materiálů, vedení kurzů, seminářů a workshopů, pořádání výstav pro kulturní účely, vzdělávací služby v oblasti duchovního rozvoje.

Třídy výrobků a služeb:
9, 16, 41



(593) Obrazová

(111) **396552**

(220) 09.11.2022

(320) 09.11.2022

(442) 18.01.2023

(151) 26.04.2023

(730) **Kryštofová Lenka**, Radotínská 386/6, Praha 5, Velká Chuchle, 15900, CZ

(740) PatentEnter s.r.o., Koliště 1965/13a, Brno, Černá Pole, 60200

(210) O-582372

(591) Barevná

(511) (9) digitální knihy ke stažení z internetu, elektronické knihy, materiály pro vzdělávací kurzy ke stažení; (16) knihy, obrazy, reprodukce obrazů, série nebeletristických knih, tištěné vzdělávací materiály; (41) kurzy osobního rozvoje, organizování kulturních a uměleckých akcí, organizování seminářů, pořádání výstav pro vzdělávací účely, příprava a pořádání vzdělávacích seminářů, šíření vzdělávacích materiálů, vedení kurzů, seminářů a workshopů, pořádání výstav pro kulturní účely, vzdělávací služby v oblasti duchovního rozvoje.

Třídy výrobků a služeb:
9, 16, 41

(540)



(593) Obrazová

(111) **396553**

(220) 10.11.2022

(320) 10.11.2022

- (442) 18.01.2023
(151) 26.04.2023
(730) **LubriTEC group a.s.**, Mlýnská 326/13, Brno, Trnitá, 60200, CZ
(740) Mgr. Radomil Kozušský MBA, Sokolovská 68/105, Praha 8, Karlín, 18600
(210) O-582383
(511) (1) chemické přísady do olejů, brzdové kapaliny, grafit pro průmyslové účely, glykol, kapaliny pro hydraulické obvody, přípravky proti vršení chladicích kapalin motorů, chladicí kapaliny pro motory vozidel, kapalina do posilovače řízení, převodová kapalina, nemrznoucí směs, přípravky šetřící palivo, chemické přísady do motorových paliv; (4) mazací grafit, mazací oleje, mazací tuky, maziva, motorové oleje, průmyslové oleje.
Třídy výrobků a služeb:
1, 4

(540)



RSC ENGINE OIL 15W-40
RSC ENGINE OIL 10W-30
RSC SUPER HYDRAULIC FLUID 46
RSC ULTRA HYDRAULIC FLUID
RSC SUPER WET BRAKE OIL 102
RSC WET BRAKE TRANSAXLE OIL
RSC SUPER TRANSMISSION OIL 80W-90
RSC AUTOMATIC TRANSMISSION FLUID
RSC EXTRA AUTOMATIC FLUID D VI
RSC LIMITED SLIP GEAR OIL
RSC ATF FLUID
RSC YELLOW COOLANT

(593) Obrazová

- (111) **396554**
(220) 10.11.2022
(320) 10.11.2022
(442) 18.01.2023
(151) 26.04.2023
(730) **Nekuda René MgA.**, Budovatelů 1205, Hlinsko, 53901, CZ
(740) Mgr. PETR ŽIŽKA, LL.M., advokátní kancelář, Mgr. Petr Žížka LL.M., Sedláčkova 209/16, Plzeň, Vnitřní Město, 30100
(210) O-582384
(511) (16) knihy, příručky (knihy), dárkové poukazy; (35) online objednávkové služby, reklamní služby v oblasti knih, maloobchodní a velkoobchodní prodej knih, maloobchodní prodej dárkových poukazů, maloobchodní prodej elektronických knih, maloobchodní prodej kurzů tvůrčího psaní; (41) editování psaných textů, konzultační služby vztahující se k publikování psaných textů a vydávání knih, korektury rukopisů, multimediální publikování, poradenské služby v oblasti vydavatelství, poskytování informací o publikování, psaní blogů, psaní textů, publikování a vydávání knih, publikování a vydávání tiskovin, publikování vzdělávacích a školicích příruček, služby knižního klubu týkající se poskytování informací o knihách, tvorba [psaní] podcastů, vydávání dokumentů v oboru školení, vědy, veřejného práva a sociálních věcí, další vzdělávání, informační služby spojené s knihami, kariérní poradenství (školicí a vzdělávací služby), kurzy pro rozvoj konzultačních schopností, organizování kurzů, pořádání a vedení jednodenních školních kurzů pro dospělé, pořádání a vedení školicích kurzů, předávání know-how [odborné vzdělávání], příprava a pořádání vzdělávacích kurzů, tvorba výukových materiálů, tvorba vzdělávacích zkoušek, tvorba vzdělávacích příruček, vedení instruktážních, vzdělávacích a školicích kurzů pro mladé dospělé a dospělé, písemné školicí kurzy, dálkové kurzy, dálkové vzdělávání, online publikování, poskytování online knižních recenzí, online publikování elektronických knih a časopisů, vydávání vzdělávacích knih, poskytování online vzdělávání z počítačové databáze nebo prostřednictvím internetu nebo extranetů, výroba vzdělávacích videí zaměřených na tvůrčí psaní.
Třídy výrobků a služeb:
16, 35, 41

- (540) **René Nekuda: Komplexní tvůrčí psaní**
(592) Slovní

- (111) **396555**
(220) 11.11.2022
(320) 11.11.2022
(442) 18.01.2023
(151) 26.04.2023
(730) **Chadim Zdeněk**, náměstí Míru 137/24a, Batelov, 58851, CZ
(210) O-582409
(511) (6) ocelové stavební konstrukce, kovové dveřní zárubně, kovové dveře, kovové interiérové dveře, kovové terasové dveře, kovové garážové dveře, kovové vstupní dveře, otočné kovové dveře, kovová vrata.
Třídy výrobků a služeb:
6

(540)



(593) Obrazová

- (111) **396556**
(220) 13.11.2022
(320) 13.11.2022
(442) 18.01.2023
(151) 26.04.2023
(730) **PODMOSTOVKY RENT s.r.o.**, Vinořská 96, Jenštejn, 25073, CZ
(740) JUDr. Jaromír Štůsek LL.M. Ph.D., advokát, Jandova 185/6, Praha 9, Vysočany, 19000
(210) O-582421
(591) Barevná
(511) (37) instalace, údržba a opravy strojů, pronájem stavebních strojů a zařízení, poskytování stavebních informací.
Třídy výrobků a služeb:
37

(540)



(540)



(593) Obrazová

- (111) **396557**
 (220) 14.11.2022
 (320) 14.11.2022
 (442) 18.01.2023
 (151) 26.04.2023
 (730) **Škutová Darja Bc.**, Petra Bezruče 1543/9, Havířov, Podlesí, 73601, CZ
 (740) MACEK.LEGAL, Mgr. Daniel Macek, advokát, Haštalská 1072/6, Praha 1, Staré Město, 11000
 (210) O-582432
 (591) Barevná
 (511) (9) elektronický časopis; (16) papírové a plastové tašky, těžítka, kancelářské výrobky, papír, lepenka a výrobky z těchto materiálů, a to tiskářské výrobky, fotografie, reklamní, propagační a užitkové výrobky z papíru, zejména etikety, ubrousky, ručníky, tiskoviny, periodické i neperiodické publikace, informační, reklamní a propagační letáky, plakáty a reklamní plakáty, prospekty, pohlednice, průvodce, dopisní obálky, kalendáře, sešity, tužky; (35) propagační a inzertní činnost, marketing a reklama, pomoc při řízení obchodní činnosti, obchodní administrativa, kancelářské práce, vydávání reklamních a propagačních materiálů, průzkum a vyhodnocování trhu, poskytování obchodních nebo podnikatelských informací, styk s veřejností, služby vztahů s veřejností, průzkumy veřejného mínění v oblasti politiky; (36) získávání finančních prostředků pro politické účely; (38) spoje (komunikace), šíření informací prostřednictvím veřejných datových sítí, přenos zpráv a obrazových informací pomocí počítače; (41) výchova, vzdělávání, zábava, sportovní a kulturní aktivity, vydavatelská a nakladatelská činnost, zejména vydávání novin, časopisů, knih, včetně vydávání tiskovin prostřednictvím počítačových sítí, psaní politických projevů, pořádání plesů, koncertů, přednášek a jiných kulturních akcí; (45) politické poradenství, služby v oblasti politické komunikace, organizace politických setkání, služby poskytování politických informací.

Třídy výrobků a služeb:
 9, 16, 35, 36, 38, 41, 45

(593) Obrazová

- (111) **396558**
 (220) 15.11.2022
 (320) 15.11.2022
 (442) 18.01.2023
 (151) 26.04.2023
 (730) **Target Media s.r.o.**, Na hradišti 392, Klecany, 25067, CZ
 (740) Ing. Marcela Filipenská, Polní 302/32, Žďár nad Sázavou, Žďár nad Sázavou 2, 59102
 (210) O-582453
 (511) (9) počítačové programy, software, software a aplikace pro mobilní zařízení, logistický software, obslužný software, software pro řízení podnikových procesů [BPM], software na ovládání procesu, software pro vytěžování dat, software pro řízení pracovních postupů, inventarizační software, kancelářský software, obchodní software, software pro provozování on-line obchodu, optimalizační software, plánovací software, software pro vedení účetnictví, software pro řízení dodavatelského řetězce, software počítačový (nahráný), software na řízení průmyslových procesů, software pro řízení potravinářských podniků, software pro řízení pivovarů, software pro řízení provozních rizik, interaktivní obchodní software, software ke stažení z internetu, nosiče dat na počítače s nahráným softwarem; (35) propagační činnost, reklama, pomoc při řízení obchodní činnosti, obchodní administrativa, administrativa výroby, poradenství v oblasti podnikové efektivit, statistické analýzy obchodní činnosti, automatizované účetní služby, účetnictví vedené pomocí počítače, elektronické zpracování objednávek, marketing v rámci vydávání softwaru, poskytování informací ke spotřebním produktům, které se týkají softwaru, počítačové řízení databází, správa databází, vedení počítačové evidence, počítačové zpracování dat, poskytování spotřebitelského poradenství ve vztahu k softwaru, provádění auditů pomocí počítače, počítačový obchodní management (pro třetí osoby), služby řízení obchodní činnosti v oblasti elektronického obchodování, poskytování informačních a poradenských služeb v oblasti elektronického obchodu, maloobchodní služby v oboru počítačového softwaru, velkoobchodní služby v souvislosti s počítačovým softwarem, poskytování obchodních informací vztahujících se k pivovarům; (41) školení a vzdělávání, pořádání a vedení výukových programů, školení v souvislosti se softwarem, školicí kurzy zaměřené na počítačový software, školení v souvislosti s řízením potravinářských podniků, vydávání publikací, elektronické publikování, publikace letáků, vydávání a publikování knih, časopisů; (42) tvorba software (počítačových programů), navrhování a vývoj softwaru v oblasti mobilních aplikací, počítačový software - instalace a údržba, počítačový software (pronájem počítačového softwaru), konzultační služby v oboru software jako služba (SaaS), technická podpora v oblasti počítačového softwaru a aplikací, poskytování dočasného používání softwarových aplikací bez možnosti stažení dostupných prostřednictvím webové stránky, vývoj počítačového softwaru pro logistiku, řízení dodavatelského řetězce a elektronických obchodních portálů, elektronické ukládání a zálohování dat.

Třídy výrobků a služeb:
 9, 35, 41, 42

(540)

PIVARIS

(592) Slovní

(540)

(111) **396559**

(220) 15.11.2022

(320) 15.11.2022

(442) 18.01.2023

(151) 26.04.2023

(730) **Myslivcová Sandra**, Na výhledech 1424/6, Praha 10, 10000, CZ

(740) Mgr. Petra Hrušková, advokát, Ovocný trh 572/11, Praha 1, Staré Město, 11000

(210) O-582457

(591) Barevná

(511) (6) obalové, balicí a vázací materiály (kovové), ocelová lana, vázací ocelová lana, kovové řetězy, kovové kotevní řetězy, kovové vázací řetězy; (7) upínací ráčna (stroje); (22) nekovové upínací popruhy nebo pásy, nekovové popruhy pro manipulaci s nákladem, nekovové tkané popruhy na manipulaci s nákladem, textilní popruhy na zvedání, balicí a vázací pásy (ne kovové), lana, provazy, šňůry, smyčky a pásy, tažná lana pro vlečení automobilů, textilní ochranné návleky na popruhy, ochranné textilní sítě pro zajištění nákladu proti pohybu.

Třídy výrobků a služeb:

6, 7, 22

(540)



(593) Obrazová

(111) **396560**

(220) 15.11.2022

(320) 15.11.2022

(442) 18.01.2023

(151) 26.04.2023

(730) **Myslivcová Sandra**, Na výhledech 1424/6, Praha 10, 10000, CZ

(740) Mgr. Petra Hrušková, advokát, Ovocný trh 572/11, Praha 1, Staré Město, 11000

(210) O-582458

(591) Barevná

(511) (6) obalové, balicí a vázací materiály (kovové), ocelová lana, vázací ocelová lana, kovové řetězy, kovové kotevní řetězy, kovové vázací řetězy; (7) upínací ráčna (stroje); (22) nekovové upínací popruhy nebo pásy, nekovové popruhy pro manipulaci s nákladem, nekovové tkané popruhy na manipulaci s nákladem, textilní popruhy na zvedání, balicí a vázací pásy (ne kovové), lana, provazy, šňůry, smyčky a pásy, tažná lana pro vlečení automobilů, textilní ochranné návleky na popruhy, ochranné textilní sítě pro zajištění nákladu proti pohybu.

Třídy výrobků a služeb:

6, 7, 22



(593) Obrazová

(111) **396561**

(220) 15.11.2022

(320) 15.11.2022

(442) 18.01.2023

(151) 26.04.2023

(730) **Ústav zemědělské ekonomiky a informací**, Mánesova 1453/75, Praha 2, Vinohrady, 12000, CZ

(210) O-582478

(591) Barevná

(511) (44) poradenské služby poskytované v oblastí zemědělství.

Třídy výrobků a služeb:

44

(551) Certifikační

Pravidla užívání:

https://isdv.upv.cz/doc/certoz/582478_116233236.pdf
f753aab9488b1c281b8242e0b95e219b42c01709

(540)



(593) Obrazová

(111) **396562**

(220) 15.11.2022

(320) 15.11.2022

(442) 18.01.2023

(151) 26.04.2023

(730) **Ústav zemědělské ekonomiky a informací**, Mánesova 1453/75, Praha 2, Vinohrady, 12000, CZ

(210) O-582479

(511) (44) poradenské služby poskytované v oblastí zemědělství.

Třídy výrobků a služeb:

44

(551) Certifikační
Pravidla užívání:
https://isdv.upv.cz/doc/certo/z/582479_116233135.pdf
778cb61ac74c8582d0f16db15dde031e45fe9356

(540)

 **ADVIGREEN**

(593) Obrazová

(111) **396563**

(220) 16.11.2022

(320) 16.11.2022

(442) 18.01.2023

(151) 26.04.2023

(730) **Mareda Lukáš Ing.**, Smržov 18, Český Dub, 46343, CZ

Marešová Lucie Bc., Smržov 18, Český Dub, 46343, CZ

(740) Ing. Lukáš Mareš, Smržov 18, Český Dub, 46343

(210) O-582483

(511) (3) levandulový olej, levandulová voda, levandulový olej pro kosmetické použití, mýdlo, příchutě do nápojů (éterické oleje); (30) květy nebo listy jako náhražka čaje, levandulový čaj, med; (31) sazenice, čerstvé květiny, sušené květiny, květinové dekorace (sušené), květinové dekorace (čerstvé).

Třídy výrobků a služeb:

3, 30, 31

(540)

Lavandavia

(592) Slovní

(111) **396564**

(220) 16.11.2022

(320) 16.11.2022

(442) 18.01.2023

(151) 26.04.2023

(730) **V solution s.r.o.**, Hněvkovského 480/480, Brno, Horní Heršpice, 61700, CZ

(740) Mgr. Hynek Jašek, advokát, Divadelní 616/4, Brno, Brno-město, 60200

(210) O-582485

(591) Barevná

(511) (12) automobilové kapoty, automobilové karoserie, automobilové podvozky, automobily, hnací motory pro motorová vozidla, karoserie pro vozidla, motory pro pozemní vozidla, nákladní vozidla, opravy vozidel, obojživelná vozidla, obrněná vozidla, osobní automobily, podvozky pro vozidla, podvozky vozidel, převodové hřídele pro pozemní vozidla, převodovky pro pozemní vozidla, tažná zařízení na vozidla, tlumiče pružiny pro vozidla, tlumiče pro automobily, tlumiče pro vozidla, torzní tyče pro vozidla, vojenská transportní vozidla; (35) administrativní pomoc při reakci na výzvy k účasti na výběrových řízeních, administrativní pomoc při vypracování nabídek k poptávkám, administrativní služby, cílený marketing, marketing, obchodní lobbistické služby, obchodní zprostředkovatelské služby, pořádání výstav pro obchodní a reklamní účely, propagace, průzkum trhu, předvádění zboží, reklama, sjednávání a uzavírání obchodních transakcí pro třetí strany, průzkum trhu, předvádění zboží.

Třídy výrobků a služeb:

12, 35

(540)



(593) Obrazová

(111) **396565**

(220) 16.11.2022

(320) 16.11.2022

(442) 18.01.2023

(151) 26.04.2023

(730) **Economia, a.s.**, Pernerova 673/47, Praha 8, Karlín, 18600, CZ

(210) O-582488

(511) (9) audio a video záznamy, audio nahrávky, elektronické časopisy, elektronické databáze nahrané na počítačových médiích, elektronické informační bulletiny ke stažení, elektronické noviny ke stažení, elektronické publikace ke stažení, elektronické publikace ke stažení v podobě časopisů, elektronické publikace nahrané na počítačových médiích, elektronické zprávy ke stažení, interaktivní elektronické publikace, média s možností stažení, nahraná DVD, nahraná videa, nahrané CD-ROMy, nahrané kazety, nahrané obrazové disky, nahrané video kompaktní disky, nahrané videodisky, podcasty, podcasty ke stažení; (35) poskytování a pronájem prostoru, času a médií pro reklamu, poskytování a pronájem reklamního prostoru, poskytování a pronájem reklamního prostoru na internetu, poskytování prostoru na webových stránkách k reklamě na výrobky a služby, poskytování reklamního prostoru elektronickými prostředky a celosvětovými informačními sítěmi, poskytování reklamního prostoru v elektronických médiích, pronájem reklamního prostoru na webových stránkách, pronájem reklamního prostoru on-line, propagační marketingové služby využívající audiovizuální média; (38) video vysílání, zvukové vysílání, digitální audio vysílání, vysílání programů přes internet, služby audiovizuální komunikace, vysílání audiovizuálního a multimediálního obsahu prostřednictvím internetu, vysílání video a audio programů prostřednictvím internetu; (41) digitální video, audio a multimediální zábavní vydavatelské služby, výroba audiovizuálních nahrávek.

Třídy výrobků a služeb:

9, 35, 38, 41

(540)

Spotlight Aktuálně.cz

(592) Slovní

(111) **396566**

(220) 16.11.2022

(320) 16.11.2022

(442) 18.01.2023

(151) 26.04.2023

(730) **Dr. Max BDC, s.r.o.**, Na Florenci 2116/15, Praha 1, Nové Město, 11000, CZ

(740) Mgr. Martina Zdvihalová, Ph.D. - patentová a právní kancelář, Mgr. Martina Zdvihalová Ph.D., K Pazderně 2031, Benešov, 25601

(210) O-582500

(511) (3) kosmetika a kosmetické přípravky, neléčivá kosmetika, bylinné výtažky pro kosmetické účely, neléčivé gely a masti; (5) farmaceutické a léčebné

výrobky a přípravky, léčivé přípravky a doplňky, hygienické přípravky a výrobky, hygienické přípravky pro léčebné účely, zdravotnické prostředky a preparáty v rámci této třídy, kosmetické přípravky pro léčebné účely, bylinné výtažky pro léčebné účely, potravinové doplňky pro léčebné účely, dietetické přípravky pro léčebné účely, dietetické přípravky k lékařskému použití, vitamínové přípravky a doplňky, léčivé potravinové doplňky, doplňky výživy, farmaceutické přípravky k léčbě dýchací soustavy, bylinné doplňky stravy k léčbě dýchací soustavy, farmaceutické přípravky k inhalaci pro léčbu respiračních onemocnění a poruch, protizánětlivé spreje a přípravky, léčivé spreje pro ošetření úst a hltanu, léčivé spreje pro zmírnění bolesti v krku, léčivé pastilky, pastilky pro zmírnění bolesti v krku, tinktury pro léčebné účely, soli a solné roztoky k lékařským účelům, minerální přípravky, homeopatické přípravky, farmaceutické, homeopatické a vitamínové přípravky tabletované, v prášku, měkkých kapslích, tvrdých želatinových kapslích a v sirupu; (35) reklama, propagace, marketing, reklama, propagace a marketing on-line, služby v oblasti reklamy a propagace prodeje, distribuce vzorků výrobků, obchodní poradenské služby, obchodní informace a rady pro spotřebitele (poradna pro spotřebitele), obchodní zprostředkovatelské služby, zajišťování obchodních transakcí a obchodních kontaktů, prezentace zboží a služeb, služby předvádění výrobků a vystavování zboží, maloobchodní služby, velkoobchodní služby, nákup, prodej, on-line nákup a on-line prodej výrobků uvedených výše ve třídách 3 a 5 tohoto seznamu, (44) farmaceutické služby, farmaceutické poradenství, služby lékární, služby poskytované lékárníky (příprava receptů), individuální příprava léčiva, adjustace lékových forem pro veřejnost, provoz lékáren, provoz výdejen léků, poradenství v oblasti léčiv, telemedicínské služby, zdravotní poradenství, lékařské služby, péče o hygienu a krásu osob a zvířat, pronájem zdravotnického vybavení, úprava protetických pomůcek, informační, poradenské a konzultační služby v rámci výše uvedených služeb ve třídě 44.

Třídy výrobků a služeb:
3, 5, 35, 44

(540) **Dr. Max Septofar**

(592) Slovní

(111) **396567**

(220) 16.11.2022

(320) 16.11.2022

(442) 18.01.2023

(151) 26.04.2023

(730) **Dr. Max BDC, s.r.o.**, Na Florenci 2116/15, Praha 1, Nové Město, 11000, CZ

(740) Mgr. Martina Zdvihalová, Ph.D. - patentová a právní kancelář, Mgr. Martina Zdvihalová Ph.D., K Pazderně 2031, Benešov, 25601

(210) O-582501

(511) (3) kosmetika a kosmetické přípravky, neléčivá kosmetika, bylinné výtažky pro kosmetické účely, neléčivé gely a masti; (5) farmaceutické a léčebné výrobky a přípravky, léčivé přípravky a doplňky, hygienické přípravky a výrobky, hygienické přípravky pro léčebné účely, zdravotnické prostředky a preparáty v rámci této třídy, kosmetické přípravky pro léčebné účely, bylinné výtažky pro léčebné účely, potravinové doplňky pro léčebné účely, dietetické přípravky pro léčebné účely, dietetické přípravky k lékařskému použití, vitamínové přípravky a doplňky, léčivé potravinové doplňky, doplňky výživy, farmaceutické přípravky ke zmírnění hmyzích bodnutí, kopřivky, spálenin od sluníčka a povrchových popálenin, léčivé gely ke zmírnění hmyzích bodnutí, kopřivky, spálenin od sluníčka a povrchových popálenin, protizánětlivé gely, chladivé gely, chladivé masti, protizánětlivé masti, chladivé spreje, protizánětlivé spreje, tinktury pro léčebné účely, soli a solné roztoky k lékařským účelům, minerální přípravky, homeopatické přípravky, farmaceutické, homeopatické a vitamínové přípravky tabletované, v prášku, měkkých kapslích, tvrdých želatinových kapslích a v sirupu; (35) reklama, propagace, marketing, reklama, propagace a marketing on-line, služby v oblasti reklamy a propagace prodeje, distribuce vzorků výrobků, obchodní poradenské služby, obchodní informace a rady pro spotřebitele (poradna pro spotřebitele), obchodní zprostředkovatelské služby, zajišťování obchodních transakcí a obchodních kontaktů, prezentace zboží a služeb, služby předvádění výrobků a vystavování zboží, maloobchodní služby, velkoobchodní služby, nákup, prodej, on-line nákup a on-line prodej výrobků uvedených výše ve třídách 3 a 5 tohoto seznamu, zprostředkování nákupu a prodeje výrobků uvedených výše ve třídách 3 a 5 tohoto seznamu; (44) farmaceutické služby, farmaceutické poradenství, služby lékární, služby poskytované lékárníky (příprava receptů), individuální příprava léčiva, adjustace lékových forem pro veřejnost,

provoz lékáren, provoz výdejen léků, poradenství v oblasti léčiv, telemedicínské služby, zdravotní poradenství, lékařské služby, péče o hygienu a krásu osob a zvířat, pronájem zdravotnického vybavení, úprava protetických pomůcek, informační, poradenské a konzultační služby v rámci výše uvedených služeb ve třídě 44.

Třídy výrobků a služeb:
3, 5, 35, 44

(540) **Dr. Max Calemo**

(592) Slovní

(111) **396568**

(220) 17.11.2022

(320) 17.11.2022

(442) 18.01.2023

(151) 26.04.2023

(730) **Dlouhý Petr**, č. p. 114, Chvalkovice, 55204, CZ

(210) O-582505

(511) (10) dětské dudlíky, dudlíky na kojenecké lahve, dudlík na krmení kojenců, klípy na dudlíky, kojenecké láhve, židle s nočníkem.

Třídy výrobků a služeb:
10

(540) **gyro pacifier**

(592) Slovní

(111) **396569**

(220) 18.11.2022

(320) 18.11.2022

(442) 18.01.2023

(151) 26.04.2023

(730) **vinisto s.r.o.**, Jankovcova 1057/6, Praha 7, Holešovice, 17000, CZ

(210) O-582514

(591) Barevná

(511) (35) reklama, propagace, řízení, organizace a administrativa obchodní činnosti, kancelářské práce; (39) doprava, balení a skladování zboží, organizování cest; (41) vzdělávání, školení, zábava, sportovní a kulturní činnosti; (42) vědecké a technické služby a související výzkum a projektování, průmyslová analýza, průmyslový výzkum a průmyslový design, kontrola kvality, služby a ověřování, navrhování a vývoj počítačového hardwaru a softwaru; (43) služby zajišťující stravování a nápoje, dočasné ubytování.

Třídy výrobků a služeb:
35, 39, 41, 42, 43

(540)



(593) Obrazová

(111) **396570**

(220) 20.11.2022

(320) 20.11.2022

(442) 18.01.2023

(151) 26.04.2023
(730) **HOKEJOVÝ KLUB KRALUPY NAD VLTAVOU, z.s.**, Mostní 812, Kralupy nad Vltavou, Lobeček, 27801, CZ
(210) O-582531
(591) Barevná
(511) (25) boty, bundy a krátké kabáty s výplní, čapky, čelenky (oděvy), čepice, kalhoty, kalhoty kratší délky, klapky na uši (oděvy), kombinézy (oděvy), kompresní trika, konfekční oděvy, košile, košile s krátkým rukávem, kšilty (k nošení na hlavě), legíny (kalhoty), palčáky (rukavice), pánské trenýrky, boxerky, pokrývky hlavy, ponožky, rukavice (oděvy), sportovní dresy, sportovní obuv, sportovní oděvy s integrovanými digitálními snímači, sportovní tílka, svetry (oděvy), šátky a šály, trička, vesty, trikoty; (35) marketing, propagace, propagace výrobků a služeb prostřednictvím sponzorování sportovních akcí, propagace zboží prostřednictvím influencerů, reklama, řízení obchodní činnosti sportovců, sestavování katalogu informací pro obchodní i reklamní účely, šíření reklamních materiálů, vylepování plakátů, výroba reklamních filmů; (41) organizování elektronických sportovních soutěží, organizování zábavních akcí, pořádání a vedení sportovních akcí, pořádání a vedení workshopů (školení), pořádání sportovních soutěží, pronájem sportovišť, pronájem stadionů, provozování sportovních zařízení, půjčování sportovního vybavení s výjimkou vozidel, služby klubu zdraví (zdravotní a kondiční cvičení), služby osobního trenéra (kondiční trénink), služby v oblasti hodnocení fyzické kondice pro tréninkové účely, tělesná výchova, sportovní tábory.

Třídy výrobků a služeb:
25, 35, 41

(540)



(593) Obrazová

(111) **396571**
(220) 21.11.2022
(320) 21.11.2022
(442) 18.01.2023
(151) 26.04.2023
(730) **Richardi Transport, a.s.**, Boleslavská třída 418/54, Nymburk, 28802, CZ
(740) Jindyne s.r.o., U Statku 77, Mnichovo Hradiště, Hněvousice, 29501
(210) O-582535
(511) (35) obchodní management, obchodní poptávky, poradenství v oblasti řízení a organizace podniku, pomoc při řízení obchodní činnosti, personální řízení a zaměstnanecké poradenství, obchodní zprostředkovatelské služby, provádění podnikových auditů, průzkum trhu, marketing, propagace, obchodní administrativa, účetnictví; (36) finanční řízení, investiční management, investiční služby, kapitálové investice, investiční svěřenectví, finanční poradenství, finanční analýza, poskytování daňového poradenství (nikoliv účetnictví), daňové odhady, služby v oblasti nemovitostí, financování.

Třídy výrobků a služeb:
35, 36

(540)

Richardi Transport

(592) Slovní

(111) **396572**
(220) 21.11.2022

(320) 21.11.2022
(442) 18.01.2023
(151) 26.04.2023
(730) **Richardi Transport, a.s.**, Boleslavská třída 418/54, Nymburk, 28802, CZ
(740) Jindyne s.r.o., U Statku 77, Mnichovo Hradiště, Hněvousice, 29501
(210) O-582536
(591) Barevná
(511) (35) obchodní management, obchodní poptávky, poradenství v oblasti řízení a organizace podniku, pomoc při řízení obchodní činnosti, personální řízení a zaměstnanecké poradenství, obchodní zprostředkovatelské služby, provádění podnikových auditů, průzkum trhu, marketing, propagace, obchodní administrativa, účetnictví; (36) finanční řízení, investiční management, investiční služby, kapitálové investice, investiční svěřenectví, finanční poradenství, finanční analýza, poskytování daňového poradenství (nikoliv účetnictví), daňové odhady, služby v oblasti nemovitostí, financování.

Třídy výrobků a služeb:
35, 36

(540)



(593) Obrazová

(111) **396573**
(220) 21.11.2022
(320) 21.11.2022
(442) 18.01.2023
(151) 26.04.2023
(730) **Agricoltura EXATA, a.s.**, Boleslavská třída 418/54, Nymburk, 28802, CZ
(740) Jindyne s.r.o., U Statku 77, Mnichovo Hradiště, Hněvousice, 29501
(210) O-582537
(511) (35) obchodní management, obchodní poptávky, poradenství v oblasti řízení a organizace podniku, pomoc při řízení obchodní činnosti, personální řízení a zaměstnanecké poradenství, obchodní zprostředkovatelské služby, provádění podnikových auditů, průzkum trhu, marketing, propagace, obchodní administrativa, účetnictví; (36) finanční řízení, investiční management, investiční služby, kapitálové investice, investiční svěřenectví, finanční poradenství, finanční analýza, poskytování daňového poradenství (nikoliv účetnictví), daňové odhady, služby v oblasti nemovitostí, financování.

Třídy výrobků a služeb:
35, 36

(540)

Agricoltura EXATA

(592) Slovní

(111) **396574**
(220) 21.11.2022
(320) 21.11.2022
(442) 18.01.2023
(151) 26.04.2023
(730) **Agricoltura EXATA, a.s.**, Boleslavská třída 418/54, Nymburk, 28802, CZ
(740) Jindyne s.r.o., U Statku 77, Mnichovo Hradiště, Hněvousice, 29501

- (210) O-582538
(591) Barevná
(511) (35) obchodní management, obchodní poptávky, poradenství v oblasti řízení a organizace podniku, pomoc při řízení obchodní činnosti, personální řízení a zaměstnanecké poradenství, obchodní zprostředkovatelské služby, provádění podnikových auditů, průzkum trhu, marketing, propagace, obchodní administrativa, účetnictví; (36) finanční řízení, investiční management, investiční služby, kapitálové investice, investiční svěřenectví, finanční poradenství, finanční analýza, poskytování daňového poradenství (nikoliv účetnictví), daňové odhady, služby v oblasti nemovitostí, financování.

Třídy výrobků a služeb:
35, 36

(540)



(593) Obrazová

- (111) **396575**
(220) 21.11.2022
(320) 21.11.2022
(442) 18.01.2023
(151) 26.04.2023
(730) **Industria Novum, a.s.**, Boleslavská třída 418/54, Nymburk, 28802, CZ
(740) Jindyne s.r.o., U Statku 77, Mnichovo Hradiště, Hněvousice, 29501
(210) O-582539
(511) (35) obchodní management, obchodní poptávky, poradenství v oblasti řízení a organizace podniku, pomoc při řízení obchodní činnosti, personální řízení a zaměstnanecké poradenství, obchodní zprostředkovatelské služby, provádění podnikových auditů, průzkum trhu, marketing, propagace, obchodní administrativa, účetnictví; (36) finanční řízení, investiční management, investiční služby, kapitálové investice, investiční svěřenectví, finanční poradenství, finanční analýza, poskytování daňového poradenství (nikoliv účetnictví), daňové odhady, služby v oblasti nemovitostí, financování.

Třídy výrobků a služeb:
35, 36

(540)

Industria Novum

(592) Slovní

- (111) **396576**
(220) 21.11.2022
(320) 21.11.2022
(442) 18.01.2023
(151) 26.04.2023
(730) **Industria Novum, a.s.**, Boleslavská třída 418/54, Nymburk, 28802, CZ
(740) Jindyne s.r.o., U Statku 77, Mnichovo Hradiště, Hněvousice, 29501
(210) O-582540
(591) Barevná
(511) (35) obchodní management, obchodní poptávky, poradenství v oblasti řízení a organizace podniku, pomoc při řízení obchodní činnosti, personální řízení a zaměstnanecké poradenství, obchodní zprostředkovatelské služby, provádění podnikových auditů, průzkum trhu, marketing, propagace, obchodní administrativa, účetnictví; (36) finanční řízení, investiční

management, investiční služby, kapitálové investice, investiční svěřenectví, finanční poradenství, finanční analýza, poskytování daňového poradenství (nikoliv účetnictví), daňové odhady, služby v oblasti nemovitostí, financování.

Třídy výrobků a služeb:
35, 36

(540)



(593) Obrazová

- (111) **396577**
(220) 21.11.2022
(320) 21.11.2022
(442) 18.01.2023
(151) 26.04.2023
(730) **Entlicherová Hana**, Slezská 2219/130, Praha 3, Vinohrady, 13000, CZ
(740) Jindyne s.r.o., U Statku 77, Mnichovo Hradiště, Hněvousice, 29501
(210) O-582544
(511) (21) sochy z porcelánu, keramiky, kameniny nebo skla, sošky z porcelánu, keramiky, kameniny nebo skla, svícny, jiné než z drahých kovů; (35) maloobchodní a velkoobchodní prodej soch a sošek z porcelánu, keramiky, kameniny nebo skla, maloobchodní a velkoobchodní prodej svícňů.

Třídy výrobků a služeb:
21, 35

(540)

Prague Ladies

(592) Slovní

- (111) **396578**
(220) 21.11.2022
(320) 21.11.2022
(442) 18.01.2023
(151) 26.04.2023
(730) **Entlicherová Hana**, Slezská 2219/130, Praha 3, Vinohrady, 13000, CZ
(740) Jindyne s.r.o., U Statku 77, Mnichovo Hradiště, Hněvousice, 29501
(210) O-582547
(591) Barevná
(511) (21) sochy z porcelánu, keramiky, kameniny nebo skla, sošky z porcelánu, keramiky, kameniny nebo skla, svícny, jiné než z drahých kovů; (35) maloobchodní a velkoobchodní prodej soch a sošek z porcelánu, keramiky, kameniny nebo skla, maloobchodní a velkoobchodní prodej svícňů.

Třídy výrobků a služeb:
21, 35

(540)



(593) Obrazová

(111) **396579**

(220) 21.11.2022

(320) 21.11.2022

(442) 18.01.2023

(151) 26.04.2023

(730) **Bidfood Czech Republic s.r.o.**, V Růžovém údolí 553, Kralupy nad Vltavou, Míkovice, 27801, CZ

(210) O-582555

(591) Barevná

(511) (29) mléčné výrobky, jako mražené smetanové krémy i s rostlinným tukem, jogurtové, tvarohové, s přísadkou ovoce, ovocné krémy mražené samostatně; (30) mražené cukrovinky, mražené cukrovinky obsahující zmrzlinu, mražené jogurty, mražené jogurtové cukrovinky, zmrzliny, ovocné zmrzliny, smetanové zmrzliny, tvarohové zmrzliny, zmrzlinové výrobky, mražené smetanové krémy i s rostlinným tukem, ovocné krémy mražené samostatně, zmražené mléčné cukrárenské výrobky, zmrzlinové cukrovinky, zmrzlinové dezerty.

Třídy výrobků a služeb:

29, 30

(540)



(593) Obrazová

(111) **396580**

(220) 22.11.2022

(320) 22.11.2022

(442) 18.01.2023

(151) 26.04.2023

(730) **Fakultní Thomayerova nemocnice**, Vídeňská 800, Praha 4, Krč, 14000, CZ

(740) ŠTAIDL LEŠKA ADVOKÁTI s.r.o., JUDr. Jiří Štaidl, advokát, Apolinářská 445/6, Praha 2, Nové Město, 12800

(210) O-582567

(511) (35) propagační činnost v oblasti zdravotní péče, prevence nemocí a zdravotní osvěty, informační servis a poradenské služby v propagační činnosti v oblasti zdravotní péče; (41) výchova a vzdělávací činnost, zajišťování vzdělávání zdravotnických pracovníků a jiných odborných pracovníků ve zdravotnictví, účast na výchově a vzdělávání studentů, organizování a vedení seminářů, školení a sympozií, publikační činnost v oblasti lékařství a zdravotnictví; (42) vědecká činnost v oblasti zdravotnictví, provádění výzkumu v oblasti zdravotnictví, klinické zkoušení léků; (44) paliativní péče, psychologická péče, služby lékařské péče, ambulantní zdravotní péče, ošetrovatelské služby, rehabilitační péče; (45) poskytování emocionální a osobní podpory pacientům trpícím nevy léčitelnými chorobami a jejich rodinám.

Třídy výrobků a služeb:

35, 41, 42, 44, 45

(540)



(593) Obrazová

(111) **396581**

(220) 22.11.2022

(320) 22.11.2022

(442) 18.01.2023

(151) 26.04.2023

(730) **Fakultní Thomayerova nemocnice**, Vídeňská 800, Praha 4, Krč, 14000, CZ

(740) ŠTAIDL LEŠKA ADVOKÁTI s.r.o., JUDr. Jiří Štaidl, advokát, Apolinářská 445/6, Praha 2, Nové Město, 12800

(210) O-582568

(591) Barevná

(511) (35) propagační činnost v oblasti zdravotní péče, prevence nemocí a zdravotní osvěty, informační servis a poradenské služby v propagační činnosti v oblasti zdravotní péče; (41) výchova a vzdělávací činnost, zajišťování vzdělávání zdravotnických pracovníků a jiných odborných pracovníků ve zdravotnictví, účast na výchově a vzdělávání studentů, organizování a vedení seminářů, školení a sympozií, publikační činnost v oblasti lékařství a zdravotnictví; (42) vědecká činnost v oblasti zdravotnictví, provádění výzkumu v oblasti zdravotnictví, klinické zkoušení léků; (44) paliativní péče, psychologická péče, služby lékařské péče, ambulantní zdravotní péče, ošetrovatelské služby, rehabilitační péče; (45) poskytování emocionální a osobní podpory pacientům trpícím nevy léčitelnými chorobami a jejich rodinám.

Třídy výrobků a služeb:

35, 41, 42, 44, 45

(540)



(593) Obrazová

- (111) **396582**
(220) 22.11.2022
(320) 22.11.2022
(442) 18.01.2023
(151) 26.04.2023
(730) **Generali Česká pojišťovna a.s.**, Spálená 75/16, Praha 1, Nové Město, 11000, CZ
(740) Dana Lukajová, patentový zástupce, Voršilská 130/10, Praha 1, Nové Město, 11000
(210) O-582570
(511) (35) reklamní, marketingové a propagační služby, pomoc v obchodní a podnikatelské činnosti, management a administrativní služby, cenové nabídky na zboží a služby, cenové srovnávání, obchodní informace a poradenství pro zákazníky (zákaznická podpora), telemarketingové služby, obchodní analýzy, průzkum trhu a obchodní informační služby, dražební služby, zprostředkování a uzavírání obchodních transakcí pro třetí osoby, zprostředkování smluv pro třetí osoby, administrativní zpracování dat, kancelářské služby, obchodní konzultační a poradenské služby, obchodní průzkumy, obchodní pomoc, obchodní poradenství a obchodní informace, počítačové řízení obchodní činnosti (pro třetí osoby), pomoc při řízení obchodní činnosti, řízení lidských zdrojů a náborové služby, služby obchodního zastoupení, účetnictví, vedení účetních knih a revize účtů (audity), sběr a systemizace dat z obchodní a podnikatelské činnosti, poskytování věrnostních, pobídkových a bonusových programů (obchodní služby pro spotřebitele), podporování a intenzifikace obchodních služeb založené na zvýhodňování klíčových spolupracovníků a klientů (obchodní služby), poskytování věrnostních a bonusových systémů, jako poskytování slev a odměn (obchodní služby), přednostní a nadstandardní poskytování obchodních služeb, obchodní informační, poradenské a zprostředkovatelské služby ve výše uvedených oblastech tř. 35; (36) pojišťovací služby, uzavírání pojistek, pojištění, shromažďování licitačních nabídek vztahujících se k prodeji nemovitostí, nabídka různých pojišťovacích služeb ve prospěch ostatních, aby si mohli zákazníci tyto služby pohodlně porovnat a nakoupit, finanční a peněžní služby a bankovní služby, finanční odhady, poskytování předplacených karet a kupónů, služby nemovitostní (realitní služby), získávání finančních prostředků a sponzorování, služby pojišťoven, uzavírání pojistných smluv a oceňování a odhady pro účely pojištění, záruční služby, finanční informace, poskytování finančních údajů, finanční poradenské a konzultační služby, finanční převody a transakce a platební služby, financování a poskytování finančních prostředků, investiční služby, měnové obchody a směnářské služby, obchody s cennými papíry a komoditami, půjčky a úvěry, leasing (nákup na splátky), zábavní činnost, řízení, obsluha a provozování výměny dat v rámci platebního styku, finanční informační, poradenské a zprostředkovatelské služby ve výše uvedených oblastech tř. 36; (41) výchova, vzdělávání, zábava a sportovní činnost, vydavatelská činnost a zpravodajství, překladatelské a tlumočnické služby, zvuková produkce a videoprodukce a fotografování, výuka, semináře, on-line publikování, poskytování

elektronických publikací, služby vydavatelství (včetně vydávání elektronických publikací), filmová a video produkce, filmová tvorba, soutěžní a kulturní aktivity, agenturní činnost v oblasti kultury, výroba a provozování a organizování zábavných nebo kulturních nebo vzdělávacích nebo společenských nebo soutěžních nebo sportovních představení a akcí, provozování a provádění her a soutěží i veřejných, výstavní činnost v oblasti kultury nebo zábavy nebo výchovy nebo vzdělávání, informační, poradenské a konzultační služby ve výše uvedených oblastech tř. 41.

Třídy výrobků a služeb:
35, 36, 41

(540) **SPOLEČNÝ DOMOV Generali České pojišťovny**

(592) Slovní

- (111) **396583**
(220) 22.11.2022
(320) 22.11.2022
(442) 18.01.2023
(151) 26.04.2023
(730) **OKNA TPK s.r.o.**, Vratimovská 624/11, Ostrava, Kunčičky, 70300, CZ
(210) O-582571
(591) Barevná
(511) (6) hliníková okna, kovové dveře, vrata, okna a okenní kryty, kovové okenní parapety; (19) okna nekovová, garážová vrata (nekovová), nekovové dveře, vrata, okna a okenní kryty, nekovové okenní parapety; (20) vnitřní žaluzie a rolety, okenní žaluzie (rolety).

Třídy výrobků a služeb:
6, 19, 20

(540)



(593) Obrazová

- (111) **396584**
(220) 22.11.2022
(320) 22.11.2022
(442) 18.01.2023
(151) 26.04.2023
(730) **HMF Group s.r.o.**, Plzeňská 3350/18, Praha 5, Smíchov, 15000, CZ
(740) ROSE Legal s.r.o., advokátní kancelář, Dr. iur. Georg Rudolf Rentsch, advokát, Plzeňská 3350/18, Praha 5, Smíchov, 15000
(210) O-582573
(511) (18) oblečky pro domácí zvířata, imitace kůže, tašky, brašny, batohy a přepravní tašky, především pro přenos domácích zvířat, obojky pro zvířata, koupací pláště pro domácí zvířata; (24) příkrývky pro domácí zvířata, ručníky pro domácí zvířata; (25) oděvy, župany; (35) internetový obchod s výrobky uvedenými výše ve třídách 18, 24 a 25, maloobchod s výrobky uvedenými výše ve třídách 18, 24 a 25, internetový obchod se službami uvedenými níže ve třídě 44, maloobchod se službami uvedenými níže ve třídě 44; (44) chov zvířat, péče o vzhled zvířat.

Třídy výrobků a služeb:
18, 24, 25, 35, 44

(540) **Petlando**
(592) Slovní

(111) **396585**
(220) 22.11.2022
(320) 22.11.2022
(442) 18.01.2023
(151) 26.04.2023
(730) **HMF Group s.r.o.**, Plzeňská 3350/18, Praha 5, Smíchov, 15000, CZ
(740) ROSE Legal s.r.o., advokátní kancelář, Dr. iur. Georg Rudolf Rentsch, advokát, Plzeňská 3350/18, Praha 5, Smíchov, 15000
(210) O-582575
(511) (18) oblečky pro domácí zvířata, imitace kůže, tašky, brašny, batohy a přepravní tašky, především pro přenos domácích zvířat, obojky pro zvířata, koupací pláště pro domácí zvířata; (24) příkrývky pro domácí zvířata, ručníky pro domácí zvířata; (25) oděvy, župany; (35) internetový obchod s výrobky uvedenými výše ve třídách 18, 24 a 25, maloobchod s výrobky uvedenými výše ve třídách 18, 24 a 25, internetový obchod se službami uvedenými níže ve třídě 44, maloobchod se službami uvedenými níže ve třídě 44; (44) chov zvířat, péče o vzhled zvířat.
Třídy výrobků a služeb:
18, 24, 25, 35, 44

(540)



(593) Obrazová

(111) **396586**
(220) 22.11.2022
(320) 22.11.2022
(442) 18.01.2023
(151) 26.04.2023
(730) **HMF Group s.r.o.**, Plzeňská 3350/18, Praha 5, Smíchov, 15000, CZ
(740) ROSE Legal s.r.o., advokátní kancelář, Dr. iur. Georg Rudolf Rentsch, advokát, Plzeňská 3350/18, Praha 5, Smíchov, 15000
(210) O-582576
(511) (18) oblečky pro domácí zvířata, imitace kůže, tašky, brašny, batohy a přepravní tašky, především pro přenos domácích zvířat, obojky pro zvířata, koupací pláště pro domácí zvířata; (24) příkrývky pro domácí zvířata, ručníky pro domácí zvířata; (25) oděvy, župany; (35) internetový obchod s výrobky uvedenými výše ve třídách 18, 24 a 25, maloobchod s výrobky uvedenými výše ve třídách 18, 24 a 25, internetový obchod se službami uvedenými níže ve třídě 44, maloobchod se službami uvedenými níže ve třídě 44; (44) chov zvířat, péče o vzhled zvířat.
Třídy výrobků a služeb:
18, 24, 25, 35, 44

(540)



(593) Obrazová

(111) **396587**
(220) 22.11.2022
(320) 22.11.2022
(442) 18.01.2023
(151) 26.04.2023
(730) **HMF Group s.r.o.**, Plzeňská 3350/18, Praha 5, Smíchov, 15000, CZ
(740) ROSE Legal s.r.o., advokátní kancelář, Dr. iur. Georg Rudolf Rentsch, advokát, Plzeňská 3350/18, Praha 5, Smíchov, 15000
(210) O-582577
(511) (18) oblečky pro domácí zvířata, imitace kůže, tašky, brašny, batohy a přepravní tašky, především pro přenos domácích zvířat, obojky pro zvířata, koupací pláště pro domácí zvířata; (24) příkrývky pro domácí zvířata, ručníky pro domácí zvířata; (25) oděvy, župany; (35) internetový obchod s výrobky uvedenými výše ve třídách 18, 24 a 25, maloobchod s výrobky uvedenými výše ve třídách 18, 24 a 25, internetový obchod se službami uvedenými níže ve třídě 44, maloobchod se službami uvedenými níže ve třídě 44; (44) chov zvířat, péče o vzhled zvířat.
Třídy výrobků a služeb:
18, 24, 25, 35, 44

(540)



(593) Obrazová

(111) **396588**
(220) 22.11.2022
(320) 22.11.2022
(442) 18.01.2023
(151) 26.04.2023
(730) **Pýcha Miroslav Ing.**, Branišovská 187/16, Praha 4, Točná, 14300, CZ
(210) O-582590

(511) (38) rozhlasové vysílání a televizní vysílání.

Třídy výrobků a služeb:
38

(540) **HEY TV**

(592) Slovní

(111) **396589**

(220) 23.11.2022

(320) 23.11.2022

(442) 18.01.2023

(151) 26.04.2023

(730) **PHOENIX lékárenský velkoobchod, s.r.o.**, K pérovně 945/7, Praha 10, Hostivař, 10200, CZ

(740) Mgr. Kateřina Knytlová, advokátka, U průhonu 1141/2, Praha 7, Holešovice, 17000

(210) O-582592

(511) (35) propagační činnost, reklama; (44) farmaceutické služby, zdravotnická střediska, služby zdravotní péče, farmaceutické poradenství, služby lékárníků při přípravě receptů.

Třídy výrobků a služeb:
35, 44

(540) **PharmaPoint LÉKÁRNA, zdraví o krok blíž!**

(592) Slovní

(111) **396590**

(220) 24.11.2022

(320) 24.11.2022

(442) 18.01.2023

(151) 26.04.2023

(730) **Table Tennis Club Prague 2018, z.s.**, Husova 1064, Chodov, 35735, CZ

(740) Mgr. PETR ŽÍŽKA, LL.M., advokátní kancelář, Mgr. Petr Žížka LL.M., Sedláčkova 209/16, Plzeň, Vnitřní Město, 30100

(210) O-582629

(511) (28) páčky na stolní tenis, míčky na stolní tenis, stoly na stolní tenis, pouzdra na páčky na stolní tenis, držáky na sítku na stolní tenis, sportovní hry, sportovní potřeby, kroužky pro sport, sítě (sportovní potřeby); (35) reklama online, televizní reklama, venkovní reklama, rozhlasová reklama, přímá marketingová reklama, reklama a marketing, obchodní propagace, reklama, reklama na elektronických reklamních tabulích, online reklama v počítačových komunikačních sítích, reklama prostřednictvím všech veřejných komunikačních prostředků, reklama v periodikách, brožurách a novinách, propagace, reklama a marketing online webových stránek, maloobchodní prodej oblečení, maloobchodní prodej obuvi, maloobchodní prodej sportovního vybavení, maloobchodní prodej sportovních předmětů, velkoobchodní prodej oblečení, velkoobchodní prodej sportovních předmětů, velkoobchodní prodej sportovního vybavení; (41) výuka stolního tenisu, pronájem stolu na stolní tenis, trénování sportů, sportovní výuka, sportovní aktivity, organizování sportovních a sportovních akcí, soudcování ve sportu, služby sportovních klubů, organizování sportovních turnajů, oznamování sportovních výsledků, organizování sportovních činností a sportovních soutěží, produkce sportovních akcí, organizování sportovních soutěží, pořádání sportovních turnajů, poskytování informací o sportu, organizování sportovních turnajů pro sázkové kanceláře.

Třídy výrobků a služeb:
28, 35, 41

(540) **TTSTAR**

(592) Slovní

(111) **396591**

(220) 24.11.2022

(320) 24.11.2022

(442) 18.01.2023

(151) 26.04.2023

(730) **Dr. Max BDC, s.r.o.**, Na Florenci 2116/15, Praha 1, Nové Město, 11000, CZ

(740) Mgr. Martina Zdvihalová, Ph.D. - patentová a právní kancelář, Mgr. Martina Zdvihalová Ph.D., K Pazderně 2031, Benešov, 25601

(210) O-582632

(511) (3) kosmetika a kosmetické přípravky, přípravky pro osobní hygienu, neléčivá kosmetika, pleťová kosmetika, toaletní přípravky, tělová vlasová kosmetika, podkladová kosmetika, zkrášlující kosmetika, barevná kosmetika, dekorativní kosmetika, hydratační přípravky kosmetické, čistící mléko pro toaletní potřeby, kosmetické barvy, depilační přípravky, zpevňovače nehtů (kosmetika), kosmetika na obočí, pleťové masky (kosmetika), oční linky (kosmetika), samoopalovací mléka a krémy kosmetické, obličejové peelings kosmetické, odličovací krémy, adstringentní přípravky pro kosmetické účely, balzámy jiné než pro léčebné účely, barviva toaletní, bělicí a čistící přípravky na kůži, čistící oleje, přípravky pro depilaci, přípravky na holení a po holení, antiseptický kamenec, deodoranty pro lidskou potřebu nebo pro zvířata, kolínská voda, kosmetické přípravky do koupele, laky na nehty, lepidla pro kosmetické účely, líčidla (make-up), masážní gely jiné než pro léčebné účely, mýdla, antiperspirační mýdlo, dezinfekční mýdlo, dezodorizační mýdlo, medicínální mýdla, odlakovače, nálepky na nehty, pomády pro kosmetické účely, pudr kosmetický, rtěnky, toaletní voda, tužky kosmetické, vata pro kosmetické účely, vatové tyčinky pro kosmetické účely, kosmetické ubrousky, vazelína z ropy pro kosmetické účely, voda pro holení, vosk depilační, oleje pro toaletní účely, kosmetika pro děti, vlhčené ubrousky, vlhčené hygienické ubrousky, dětské čistící ubrousky, krém proti opruzeninám, kosmetika pro těhotné a kojící ženy, čistící prostředky a vonné přípravky, prací prostředky, avivážní prostředky, prací prášek pro děti, aviváž pro děti, bylinné výtažky pro kosmetické účely, přípravky pro péči o vlasy, pleť a nehty, kosmetické přípravky pro péči o vlasy, pleť a nehty, bylinné výtažky pro kosmetické účely, přípravky pro mytí a ošetřování vlasů, kosmetické přípravky pro čištění a revitalizaci vlasů, vlasové vody, vlasové kondicionéry, barvy na vlasy, šampóny, masky na vlasy, séra na vlasy, laky na vlasy, lesky na vlasy, pomády na vlasy, tužidla na vlasy, suché šampóny, šampóny pro zvířata, zubní pasty, gelové zubní pasty, zubní prášek ve formě pasty, přípravky na čištění zubů, detekční tablety k osobnímu použití při indikaci zubního kamene, rozpustné tablety na čištění zubních protéz, neléčivé ústní vody, parfumerie a vonné přípravky, mycí přípravky pro intimní hygienu a deodoranti přípravky, vaginální výplachy pro osobní hygienu nebo jako deodoranty, vaginální výplachy pro intimní hygienu nebo deodoranti použití, gely pro intimní hygienu, čistící ubrousky pro intimní hygienu, kosmetické přípravky pro zeštíhlení, přípravky proti pocení (toaletní potřeby), čistící prostředky na kosmetické štětečky; (5) farmaceutické, lékařské a veterinární výrobky a přípravky spadající do této třídy, léčivé přípravky a doplňky, hygienické přípravky a výrobky, farmaceutické a léčebné výrobky a přípravky pro péči o vlasy, pleť a nehty, farmaceutické a léčebné výrobky a přípravky pro péči o vlasy v podobě tablet, pilulek nebo kapslí, léčivé přípravky pro stimulaci růstu vlasů nebo proti jejich ztrátě, balzámy pro léčebné účely, léčivé šampóny a vlasové vody, zdravotnické prostředky a preparáty v rámci této třídy, zubní pasty s léčebnými účinky, léčivé ústní vody, antiseptické ústní vody, lepidlo pro připevnění zubní protéz, vaginální výplachy, přípravky na vaginální výplach k lékařskému použití, léčebné vaginální výplachy, vaginální hydratační přípravky, přípravky pro zvlhčení vagíny, čípky, vaginální čípky, léčivé gely pro intimní péči a hygienu, léčivé vlhčené hygienické ubrousky, balzámy pro léčebné účely, kosmetické přípravky pro léčebné účely, bylinné výtažky pro léčebné účely, hygienické přípravky pro léčebné účely, potravní doplňky pro lidskou potřebu a pro zvířata, dietní potraviny a dietetické přípravky pro léčebné nebo veterinární účely, potravní doplňky a dietetické přípravky, léčivé potravní a dietetické výrobky a přípravky k lékařským účelům, léčivé potravní a dietetické výrobky a přípravky k lékařským účelům určené k ochraně kloubů, vazivového aparátu, kůže, vlasů a jiných částí pohybového aparátu a lidského organismu, dietetické potraviny s kloubní bílkovinou pro lékařské použití, aminokyseliny pro lékařské účely, kolagen pro lékařské použití, bylinné výrobky pro léčebné účely, léčivé nápoje, želatinové výrobky pro lékařské účely, vitamín D, potravinové doplňky pro léčebné účely, vitamínové přípravky a doplňky, kojenecké mléko, sušené kojenecké mléko, sušené mléko pro výživu batolat a dětí, mléko v prášku (kojenecká strava), dětská jídla ze sušeného mléka, speciální mléka, speciální mléka pro kojence, batolata a děti, hypoalergenní a antirefluxní mléka, potraviny pro kojence a batolata, potraviny pro děti jako dětská a kojenecká výživa, dětské příkrmy, dětské příkrmy ovocné, zeleninové a maso-zeleninové, nektar ovocný pro kojence a děti, dietetické výrobky a přípravky pro kojence, batolata a děti, potraviny pro zvláštní lékařské účely, dezinfekční a antiseptické přípravky, dezinfekční přípravky pro hygienické účely, dětské pleny, inkontinenční pleny, inkontinenční vložky, inkontinenční oděvy, jednorázové inkontinenční vložky, pleny pro osoby trpící inkontinencí, pleny pro dospělé, jednorázové papírové pleny, celulózové pleny, papírové pleny pro inkontinentní osoby, hygienické vložky pro inkontinentní osoby, vatové tyčinky pro lékařské a kosmetické účely,

vatové tyčinky do uší pro děti, absorpční výrobky pro osobní hygienu, vložky do podprsenek (při kojení), absorpční jednorázové podložky, podložky na výměnu dětských plen (jednorázové), dámské hygienické výrobky, hygienické kalhotky, hygienické vložky, poporodní kalhotky, léčivá mýdla, léčivé přípravky pro ústní hygienu, léčivé přípravky, léčivé byliny a čaje, potravinové doplňky, vitamínové, minerální, bílkovinné a proteinové přípravky (doplňky výživy), výživové vlákniny, přípravky léčebné i neléčebné sloužící ke stimulaci, pro zvýšení výkonnosti a urychlení regenerace, snižování hmotnosti, posílení imunity organismu a zlepšení zdraví, kloubní výživa, výživové přípravky pro doplňky stravy včetně fitness přípravků v rámci této třídy, potravinové doplňky sloužící k posílení imunity organismu a zlepšení fyzického zdraví, farmaceutické výrobky a jiné výrobky pro léčebné humánní nebo veterinární účely, analgetika, anestetika, anthelmintika (léky na vypuzení červů z těla), antibakteriální, dezinfekční přípravky, antibiotika, antikoncepční přípravky (chemické), antipyretika, antiseptika, antiuratika, algináty, alkaloidy, alkohol pro lékařské účely, alkohol pro farmaceutické účely, aminokyseliny pro lékařské účely, bylinné čaje pro lékařské účely, léčivé byliny, léčivé bahno, bakteriální přípravky pro lékařské a zvěrolékařské účely, balzámy pro lékařské účely, bikarbonát sodný pro farmaceutické účely, bílkovinné přípravky pro lékařské účely, biologické přípravky pro lékařské účely, biologické přípravky pro zvěrolékařské účely, vizmutové přípravky pro farmaceutické účely, bronchodilatační přípravky, brusné prostředky (na zuby), netabákové cigarety pro lékařské účely, cupanina pro farmaceutické účely, čichací soli, čipky, čisticí přípravky pro kontaktní čočky, diagnostické přípravky pro lékařské účely, deodoranty jiné než pro lidskou potřebu nebo pro zvířata, detergenty pro lékařské účely, digestiva pro farmaceutické účely, drogy pro léčebné účely, diagnostické přípravky pro lékařské účely, chemické přípravky pro diagnostikování těhotenství, dietetické látky upravené pro lékařské účely, dietní potraviny upravené pro lékařské účely, digestiva pro farmaceutické účely, doplňky potraviny minerální, doplňky výživové, enzymatické přípravky pro lékařské účely, enzymatické přípravky pro zvěrolékařské účely, eukalyptol pro farmaceutické účely, fenykl pro lékařské účely, fermenty pro farmaceutické účely, formaldehyd pro farmaceutické účely fungicidy, gáza na obvazování, glukóza, glycerin pro lékařské účely, guajakol pro farmaceutické účely, gumiguta pro lékařské účely, přípravky proti hemoroidům, hemostatické tyčinky, hojivé (léčivé) houby (ne potraviny), hormony pro lékařské účely, hořčičné náplasti, chemické přípravky pro farmaceutické účely, chinin pro lékařské účely, chirurgické obvazy, chirurgické roušky, chloralhydrát pro farmaceutické účely, infuze (medicinální), jodidy a jod pro farmaceutické účely, jodová tinktura, jojoba, kámen vinný pro farmaceutické účely, kapsle pro léky, karbol (přípravek na hubení parazitů), kokain pro léčebné účely, kolodium pro farmaceutické účely, léčivé kořeny, léčivé koupelové soli, kreozot (olejovitá směs fenolických látek) pro farmaceutické účely, kurare, léčiva na kuří oka, laktóza pro farmaceutické účely, zubní laky, laxativa, lecitin pro lékařské účely, léčiva na zuby, léčiva pro humánní medicínu, léčiva pro zvěrolékařské účely, lékárníčky včetně obsahu, leptací tyčinky, linimenty (tekuté masti), magnezium (oxid hořečnatý) pro farmaceutické účely, masti na popáleniny od slunce, masti pro farmaceutické účely, mateří kašička pro lékařské účely, medicínální infuze, menstruační vložky a tampóny, mentol pro léčebné účely, mikroorganismy pro použití v lékařství a zvěrolékařství, minerální vody pro lékařské účely, přípravky na mozoly, náplasti, narkotika pro léčebné účely, obvazový materiál, obklady, obvazy spadající do této třídy, obvazy tlakové, otírací tampóny pro lékařské použití, octany pro farmaceutické účely, oleje pro lékařské použití, opalovací tablety, opiáty pro léčebné účely, oplátkové kapsle pro farmaceutické účely, opodeldok, osobní sexuální lubrikanty, pásky přilnavé pro lékařské účely, pastilky pro farmaceutické účely, pásy pro hygienické vložky, pektin pro farmaceutické účely, peptony pro farmaceutické účely, peroxid vodíku pro lékařské účely, pleny pro domácí mazlíčky, chemické přípravky pro ošetřování plísňe, projímadla, propolis pro farmaceutické účely, protiparazitické přípravky, protiparazitické obojky pro zvířata, přípravky na hubení roztočů, přípravky potlačující chuť k jídlu pro lékařské účely, reagenční papír pro lékařské nebo veterinární účely, repelenty proti hmyzu, ricinový olej pro lékařské účely, roztoky pro kontaktní čočky, sedativa, sirupy pro farmaceutické účely, soli do minerálních koupelí, steroidy, sulfonamidy (léčiva), styptika (přípravky pro zastavení krvácení), škrob pro dietetické nebo farmaceutické účely, tinktury (farmaceutické přípravky), tyčinky proti bradavicím, uhlí živočišné pro farmaceutické účely, uspávací přípravky, vata pro lékařské účely, dietetické vlákniny, žvýkáci gummy i pro lékařské účely, homeopatické výrobky, léčebná kosmetika, zdravotnické obvazy spadající do této třídy, zdravotnické tampóny, sterilizační prostředky, antikoncepční prostředky (nástroje a pomůcky), čisticí prostředky k lékařským účelům, savé vložky, pleny pro nemocné, břišní šátky, lepicí pásy pro lékařské účely, veterinární výrobky a přípravky,

farmaceutické přípravky pro urologii, doplňky stravy pro muže, doplňky stravy na podporu potence, doplňky stravy na podporu prostaty, doplňky stravy na podporu vitality, farmaceutické a léčebné výrobky a přípravky pro normální funkci cévní soustavy a zmírnění pocitu unavených a těžkých nohou, léčivé krémy na nohy, gely pro léčebné a terapeutické účely, doplňky stravy s obsahem rostlinných enzymů určené pro systémovou enzymoterapii, potravinové doplňky obsahující rostlinné enzymy s posilujícími účinky na organismus, farmaceutické přípravky k léčbě dýchací soustavy, bylinné doplňky stravy k léčbě dýchací soustavy a podpory sekrece hlenu, spreje, protizánětlivé spreje a přípravky, léčivé spreje a kapky, léčivé spreje pro ošetření úst a hltanu, léčivé spreje pro zmírnění bolesti v krku, farmaceutické přípravky k inhalaci pro léčbu respiračních onemocnění a poruch, farmaceutické přípravky k léčbě ucpané nosu, nosní kapky, nosní spreje, doplňky stravy určené pro ženy plánující těhotenství, doplněk stravy určený těhotným ženám do 12 týdne těhotenství, kyselina listová pro lékařské použití, doplňky stravy určené k ochraně kloubů, vazů, šlach, chrupavek, svalů, kůže, vlasů, nehtů a jiných částí pohybového aparátu a lidského organismu, dietetické potraviny s kloubní bílkovinou pro lékařské použití, doplňky stravy pro regeneraci kloubů a léčbu pohybového aparátu se silným protizánětlivým účinkem určené k léčbě bolesti kloubů způsobené artrózou a artritidou, doplněk stravy určený na zklidnění, snadné usínání a kvalitní spánek, doplněk stravy pro normální funkci nervové soustavy, farmaceutické přípravky ke zmírnění hmyzích bodnutí, kopřivky, spálenin od sluníčka a povrchových popálenin, léčivé gely ke zmírnění hmyzích bodnutí, kopřivky, spálenin od sluníčka a povrchových popálenin, protizánětlivé gely, chladivé gely, chladivé masti, protizánětlivé masti, chladivé spreje, léčivé pastilky, léčivé gely a masti, tinktury pro léčebné účely, soli a solné roztoky k lékařským účelům, minerální přípravky, homeopatické přípravky, farmaceutické, homeopatické a vitamínové přípravky tabletované, v prášku, měkkých kapslích, tvrdých želatinových kapslích a v sirupu, výrobky pro hubení škodlivých zvířat, fungicidy, herbicidy, materiály pro plombování zubů a pro zubní otisky; (8) nástroje s ručním pohonem, zejména břitvy, strojky na střihání (ruční strojky), nůžky a kleštičky na nehty a pedikúru, žiletky; (9) ochranné přilby, dětské ochranné přilby, záslepky do zásuvky, chůvičky, video chůvičky, bezpečnostní, zabezpečovací, ochranná a signalizační zařízení, optické prostředky na korekci zrakových vad, měřicí přístroje a nástroje, elektrické nebo elektronické měřiče zahrnující nástroje a přístroje měřící tělesnou teplotu (ne pro lékařské účely), jednorázové rukavice pro laboratorní použití; (10) lékařské přístroje, nástroje a potřeby, nábytek a lůžkoviny pro lékařské účely, protetické výrobky a umělé implantáty, materiál pro lékařské použití v humánní medicíně s výjimkou materiálů pro dentální použití, antikoncepční prostředky, s výjimkou chemických, antikoncepčních prostředků (nástroje a pomůcky), aerosolové dávkovače pro lékařské účely, ortopedické bandáže, bandáže (suspensory), baňky lékařské, berle pro tělesně postižené, dávkovače pilulek, defibrilátory, chirurgické dlahy, drenáže pro lékařské účely elastické, elektrokardiografy, hematimetry, chirurgické přístroje a nástroje, chirurgické nitě, chirurgické svorky, injekční jehly, jehly pro chirurgické účely, chrániče sluchu, inhalátory, injekční stříkačky pro lékařské účely, irigátory pro lékařské účely, kanyly, punčochy pro chirurgické účely, kapátka pro lékařské účely, katétr, kondomy, prezervativy, kýlní pásy, masážní přístroje, misky pro lékařské účely, nádoby pro podávání léků, nádoby na moč, elastické obvazy, ochranné podušky proti proleženinám, ortopedické výrobky, ortopedické pomůcky a obuv, pesary, podušky vyhříváné elektricky pro léčebné účely, inkontinenční prostředka, gumová prostěradla na inkontinenci, inkontinenční podložky na lůžko, inkontinenční prostěradla pro kojence, inkontinenční prostěradla pro malé děti, pomůcky na močovou inkontinenci u žen, přístroje a zařízení používané na kontrolu inkontinence, ochranné povlaky na matrace pro inkontinentní pacienty, lůžkoviny pro lékařské účely, pulzometry, punčochy na křečové žíly, resuscitační přístroje, respirátory, roušky chirurgické, rukavice pro lékařské účely, stříkačky injekční pro lékařské účely, špachtle krční, těhotenské pásy, teploměry pro lékařské účely, ušní ucpávky, zábaly ohřívací pro první pomoc, přístroje a zařízení pro péči o kojence spadající do této třídy, pomůcky na krmení, dudlíky, dětské láhve, kojenecké láhve, dětské a kojenecké láhve s dudlíkem, dudlíky na dětské láhve, sací láhve pro děti, nádoby na kojenecké láhve, uzávěry kojeneckých láhví, kousací kroužky, kousací pomůcky na zuby, odsávačky mateřského mléka, elektrické a ruční odsávačky hlenu, monitory dechu k lékařskému použití, intravaskulární implantáty ze syntetických materiálů, tvarované polštáře do postelí (přizpůsobené pro zdravotnické účely), speciálně upravené nádoby na likvidaci lékařských nástrojů, injekčních stříkaček a dalšího kontaminovaného zdravotního odpadu), prostředky na měření krevního tlaku, dentální přístroje, nástroje a zařízení, tlakoměry na měření krevního tlaku, suspensory, zařízení pro léčbu pohybového aparátu, kineziologické

tejpy, ortézy a podpěry pro lékařské účely, chladicí a hřejivé gelové obklady pro lékařské účely, chemicky aktivované hřejivé gelové sáčky pro lékařské účely, chemicky aktivované chladicí gelové sáčky pro lékařské účely, pásy s hřejivými vložkami pro lékařské účely, invalidní chodítka, křesla klozetová pevná a pojízdná, nástavce na WC, madla, stolky k lůžku, polštáře pro lékařské účely, matrace pro lékařské účely, podložky pro nemocniční lůžka, podložky antidekubitní, operační rukavice, latexové rukavice lékařské, punčochy lékařské, pinzety pro lékařské použití, lékařské nůžky, lahvičky pro lékařské potřeby, sáčky na moč, nádoby na testování moči, přenosné ruční nádoby na moč, skalpely pro lékařské použití, roušky k lékařskému použití, roušky operační, kofferdam (zubní roušky), katgut (chirurgické nitě), léčebné nosní svorky proti chrápání, oděvy a obuv pro lékařské a léčebné účely, protirevmatické náramky a prsteny, prostředky na uzavírání ran, prostředky na masáž chodidel, prostředky na ochranu sluchu; (12) fusaky uzpůsobené pro dětské kočárky, příkrývky na dětské kočárky, moskytiéry na dětské kočárky, ochranné obaly na dětské kočárky, popruhy do kočárků, tašky k dětským kočárkům, košíky do kočárků, příslušenství dětských kočárků, prostředky pro přepravu dětí a nepohyblivých osob; (16) tiskoviny, papíry, prospekty, návody, etikety, vizitky, plakáty, brožury, časopisy (periodika), katalogy, krabice z papíru nebo lepenky, letáky, papírové bannery, reklamní tabule z papíru nebo lepenky, pytle a balicí a obalové materiály a materiály pro skladování z papíru, lepenky nebo z plastů, papírové obaly na mlékařenské výrobky, tašky a sáčky z papíru, lepenky nebo plastických hmot na balení, papírové bryndáčky, papírové odličovací ubrousky, papírové odličovací polštářky, balicí papír, lepící natiskuté etikety určené výhradně na kosmetické výrobky; (21) hřebeny a kartáčky na vlasy, lahvičky, dětské nádoby, mycí houby, soupravy na zubní péči zahrnující zubní kartáčky a nitě, zubní kartáčky, pouzdra na zubní kartáčky, držáky na zubní kartáčky, stojany na zubní kartáčky, mezizubní kartáčky na čištění zubů, krabičky na léky pro osobní použití, léčivé dentální nitě, zubní nitě na baterky; (25) spodní prádlo pro těhotné a kojící ženy, bryndáčky, ne papírové, textilní bryndáčky, plastové bryndáčky, oděvy, obuv, pokrývky hlavy; (28) hračky, hračky do kočárků, skládačky; (29) mléko, mléčné výrobky, mléčné kaše, dětské mléčné kaše, náhražky mléka a mléčných výrobků, výrobky na bázi mléka, mléčné nápoje s převládajícím podílem mléka, sušené mléko, mléko v prášku, aromatizované mléko, zpracované houby a zelenina, konzervované, mražené, sušené a vařené houby, zelenina, zpracované maso, ryby, drůbež a zvířina, konzervované, mražené, sušené a vařené maso, ryby, drůbež a zvířina, hotová jídla obsahující převážně maso, ryby, drůbež, zvířinu, ovoce, houby, zeleninu, dětské příkrmy obsahující převážně maso, ryby, drůbež, zvířinu, ovoce, houby, zeleninu, pokrmy do ruky obsahující převážně maso, ryby, drůbež, zvířinu, ovoce, houby, zeleninu, občerstvení pro kojenče, batolata a děti na bázi ovoce, zeleniny a kokosového mléka (s výjimkou zmrzliny), jogurty, jogurtové nápoje, občerstvení na bázi jogurtu, bio občerstvení na bázi jogurtu, svačinky na bázi masa, ryb, drůbeže, zvířiny, ovoce, hub, zeleniny, zeleninová a ovocná pyré; (30) kaše, dětské kaše, obilninové kaše, rýžová, ovesná a kukuřičná kaše, mléčná obilná, rýžová, ovesná a kukuřičná kaše, dětská kaše obilná, rýžová, ovesná a kukuřičná, dětská výživa (příkrm) s cereáliemi, obilninami, ovesnými a pšeničnými vločkami, kukuřičnými lupínky, piškoty, krupici, rýží, těstovinami, sušenky, krekrky, dětské sušenky, dětské krekrky, cukrovinky, čaj, čaj pro kojenče, batolata a děti, mléčné zmrzliny, sorbety, mražený jogurt jako zmrzlina; (32) nealkoholické nápoje, ovocné nápoje a ovocné šťávy, sirupy a jiné nealkoholické přípravky pro přípravu nápojů, nápoje z ovocných šťáv, nektar ovocný (nealkoholický); (35) reklama, propagace, marketing, reklama, propagace a marketing online, služby v oblasti reklamy a propagace prodeje, distribuce vzorků výrobků, zaslání reklamních materiálů zákazníkům, obchodní poradenské služby, obchodní informace a rady pro spotřebitele (poradna pro spotřebitele), obchodní zprostředkovatelské služby, zajišťování obchodních transakcí a obchodních kontaktů, prezentace zboží a služeb, služby předvádění výrobků a vystavování zboží, licence na výrobky a služby pro třetí osoby (komerční správa), pronájem reklamních materiálů, pronájem reklamních ploch, průzkum trhu, průzkum veřejného mínění, rozhlasová a televizní reklama, pomoc v obchodní a podnikatelské činnosti, management a administrativní služby, administrativní zpracování dat, řízení lidských zdrojů a náborové služby, kancelářské služby, obchodní analýzy, průzkum a informační služby, maloobchodní služby, velkoobchodní služby, nákup, prodej, online nákup a online prodej výrobků uvedených výše ve třídě 3, 5, 8, 9, 10, 12, 16, 21, 25, 28, 29, 30 a 32 tohoto seznamu, zprostředkování nákupu a prodeje výrobků uvedených výše ve třídě 3, 5, 8, 9, 10, 12, 16, 21, 25, 28, 29, 30 a 32 tohoto seznamu, informační, poradenské a konzultační služby v rámci výše uvedených služeb ve třídě 35; (39) doprava a doručování zboží, balení a skladování zboží, doručování poštovních zásilek, kurýrní služby, informační, poradenské a konzultační služby v rámci výše uvedených

služeb ve třídě 39; (41) vzdělávací a školicí služby, publikační činnost, elektronické publikování, vydávání knih a časopisů, pořádání, vedení a organizování konferencí, kongresů a symposií, pořádání a řízení pracovních setkání (školení), informační, poradenské a konzultační služby v rámci výše uvedených služeb ve třídě 41; (44) farmaceutické služby, farmaceutické poradenství, služby lékárny, služby poskytované lékárníky (příprava receptů), individuální příprava léčiva, adjustace lékových forem pro veřejnost, provoz lékáren, provoz výdejen léků, lékárenské poradenství, poradenství v oblasti léčiv, telemedicínské služby, zdravotní poradenství, lékařské služby, veterinární služby, péče o hygienu a krásu osob a zvířat, rentgenová vyšetření a odběry krevních vzorků, služby týkající se umělého oplodnění, pronájem zdravotnického vybavení, zdravotní poradenství pro osoby se zdravotním postižením, úprava protetikých pomůcek, informační, poradenské a konzultační služby v rámci výše uvedených služeb ve třídě 44.

Třídy výrobků a služeb:

3, 5, 8, 9, 10, 12, 16, 21, 25, 28, 29, 30, 32, 35, 39, 41, 44

(540)



(593) Obrazová

(111) **396592**

(220) 24.11.2022

(320) 24.11.2022

(442) 18.01.2023

(151) 26.04.2023

(730) **Dr. Max BDC, s.r.o.**, Na Florenci 2116/15, Praha 1, Nové Město, 11000, CZ

(740) Mgr. Martina Zdvihalová, Ph.D. - patentová a právní kancelář, Mgr. Martina Zdvihalová Ph.D., K Pazderně 2031, Benešov, 25601

(210) O-582633

(591) Barevná

(511) (3) kosmetika a kosmetické přípravky, přípravky pro osobní hygienu, neléčivá kosmetika, pleťová kosmetika, toaletní přípravky, tělová vlasová kosmetika, podkladová kosmetika, zkrášlující kosmetika, barevná kosmetika, dekorativní kosmetika, hydratační přípravky kosmetické, čisticí mléko pro toaletní potřeby, kosmetické barvy, depilační přípravky, zpevňovače nehtů (kosmetika), kosmetika na obočí, pleťové masky (kosmetika), oční linky (kosmetika), samoopalovací mléka a krémy kosmetické, obličejové peelings kosmetické, odličovací krémy, adstringentní přípravky pro kosmetické účely, balzámy jiné než pro léčebné účely, barviva toaletní, bělicí a čisticí přípravky na kůži, čisticí oleje, přípravky pro depilaci, přípravky na holení a po holení, antiseptický kamence, deodoranty pro lidskou potřebu nebo pro zvířata, kolínská voda, kosmetické přípravky do koupele, laky na nehty, lepidla pro kosmetické účely, líčidla (make-up), masážní gely jiné než pro léčebné účely, mýdla, antiperspirační mýdlo, dezinfekční mýdlo, dezodorizační mýdlo, medicínální mýdla, odlakovače, nálepky na nehty, pomády pro kosmetické účely, pudr kosmetický, rtěnky, toaletní voda, tužky kosmetické, vata pro kosmetické účely, vatové tyčinky pro kosmetické účely, kosmetické ubrousky, vazelína z ropy pro kosmetické účely, voda pro holení, vosk depilační, oleje pro toaletní účely, kosmetika pro děti, vlhčené ubrousky, vlhčené hygienické ubrousky, dětské čisticí ubrousky, krém proti opuzněním, kosmetika pro těhotné a kojící ženy, čisticí prostředky a vonné přípravky, prací prostředky, avivážní prostředky, prací prášek pro děti, aviváž pro děti, bylinné výtažky pro kosmetické účely, přípravky pro

péči o vlasy, pleť a nehty, kosmetické přípravky pro péči o vlasy, pleť a nehty, bylinné výtažky pro kosmetické účely, přípravky pro mytí a ošetřování vlasů, kosmetické přípravky pro čištění a revitalizaci vlasů, vlasové vody, vlasové kondicionéry, barvy na vlasy, šampóny, masky na vlasy, séra na vlasy, laky na vlasy, lesky na vlasy, pomády na vlasy, tužidla na vlasy, suché šampóny, šampóny pro zvířata, zubní pasty, gelové zubní pasty, zubní prášek ve formě pasty, přípravky na čištění zubů, detekční tablety k osobnímu použití při indikaci zubního kamene, rozpustné tablety na čištění zubních protéz, neléčivé ústní vody, parfumerie a vonné přípravky, mycí přípravky pro intimní hygienu a deodoranční přípravky, vaginální výplachy pro osobní hygienu nebo jako deodoranty, vaginální výplachy pro intimní hygienu nebo deodoranční použití, gely pro intimní hygienu, čistící ubrousky pro intimní hygienu, kosmetické přípravky pro zestežnění, přípravky proti pocení (toaletní potřeby), čistící prostředky na kosmetické štětečky; (5) farmaceutické, lékařské a veterinární výrobky a přípravky spadající do této třídy, léčivé přípravky a doplňky, hygienické přípravky a výrobky, farmaceutické a léčebné výrobky a přípravky pro péči o vlasy, pleť a nehty, farmaceutické a léčebné výrobky a přípravky pro péči o vlasy v podobě tablet, pilulek nebo kapslí, léčivé přípravky pro stimulaci růstu vlasů nebo proti jejich ztrátě, balzámy pro léčebné účely, léčivé šampóny a vlasové vody, zdravotnické prostředky a preparáty v rámci této třídy, zubní pasty s léčebnými účinky, léčivé ústní vody, antiseptické ústní vody, lepidlo pro připevnění zubní protězy, vaginální výplachy, přípravky na vaginální výplach k lékařskému použití, léčebné vaginální výplachy, vaginální hydratační přípravky, přípravky pro zvlhčení vagíny, čípky, vaginální čípky, léčivé gely pro intimní péči a hygienu, léčivé vlhčené hygienické ubrousky, balzámy pro léčebné účely, kosmetické přípravky pro léčebné účely, bylinné výtažky pro léčebné účely, hygienické přípravky pro léčebné účely, potravní doplňky pro lidskou potřebu a pro zvířata, dietní potraviny a dietetické přípravky pro léčebné nebo veterinární účely, potravní doplňky a dietetické přípravky, léčivé potravní a dietetické výrobky a přípravky k lékařským účelům, léčivé potravní a dietetické výrobky a přípravky k lékařským účelům určené k ochraně kloubů, vazivového aparátu, kůže, vlasů a jiných částí pohybového aparátu a lidského organismu, dietetické potraviny s kloubní bílkovinou pro lékařské použití, aminokyseliny pro lékařské účely, kolagen pro lékařské použití, bylinné výrobky pro léčebné účely, léčivé nápoje, želatinové výrobky pro lékařské účely, vitamín D, potravinové doplňky pro léčebné účely, vitamínové přípravky a doplňky, kojenecké mléko, sušené kojenecké mléko, sušené mléko pro výživu batolata a dětí, mléko v prášku (kojenecká strava), dětská jídla ze sušeného mléka, speciální mléka, speciální mléka pro kojence, batolata a děti, hypoalergenní a antirefluxní mléka, potraviny pro kojence a batolata, potraviny pro děti jako dětská a kojenecká výživa, dětské příkrmky, dětské příkrmky ovocné, zeleninové a maso-zeleninové, nektar ovocný pro kojence a děti, dietetické výrobky a přípravky pro kojence, batolata a děti, potraviny pro zvláštní lékařské účely, dezinfekční a antiseptické přípravky, dezinfekční přípravky pro hygienické účely, dětské pleny, inkontinenční pleny, inkontinenční vložky, inkontinenční oděvy, jednorázové inkontinenční vložky, pleny pro osoby trpící inkontinencí, pleny pro dospělé, jednorázové papírové pleny, celulózové pleny, papírové pleny pro inkontinentní osoby, hygienické vložky pro inkontinentní osoby, vatové tyčinky pro lékařské a kosmetické účely, vatové tyčinky do uší pro děti, absorpční výrobky pro osobní hygienu, vložky do podprsének (při kojení), absorpční jednorázové podložky, podložky na výměnu dětských plen (jednorázové), dámské hygienické výrobky, hygienické kalhotky, hygienické vložky, poporodní kalhotky, léčivá mýdla, léčivé přípravky pro ústní hygienu, léčivé přípravky, léčivé byliny a čaje, potravinové doplňky, vitamínové, minerální, bílkovinné a proteinové přípravky (doplňky výživy), výživové vlákniny, přípravky léčebné i neléčebné sloužící ke stimulaci, pro zvýšení výkonnosti a urychlení regenerace, snižování hmotnosti, posílení imunity organismu a zlepšení zdraví, kloubní výživa, výživové přípravky pro doplnění stravy včetně fitness přípravků v rámci této třídy, potravinové doplňky sloužící k posílení imunity organismu a zlepšení fyzického zdraví, farmaceutické výrobky a jiné výrobky pro léčebné humánní nebo veterinární účely, analgetika, anestetika, anthelmintika (léky na vypuzení červů z těla), antibakteriální, dezinfekční přípravky, antibiotika, antikoncepční přípravky (chemické), antipyretika, antiseptika, antiuratika, algináty, alkaloidy, alkohol pro lékařské účely, alkohol pro farmaceutické účely, aminokyseliny pro lékařské účely, bylinné čaje pro lékařské účely, léčivé byliny, léčivé bahno, bakteriální přípravky pro lékařské a zvěrolékařské účely, balzámy pro lékařské účely, bikarbonát sodný pro farmaceutické účely, bílkovinné přípravky pro lékařské účely, biologické přípravky pro lékařské účely, biologické přípravky pro zvěrolékařské účely, vizmutové přípravky pro farmaceutické účely, bronchodilatační přípravky, brusné prostředky (na zuby), netabákové cigarety pro lékařské účely, cupanina pro farmaceutické

účely, čichací soli, čípky, čistící přípravky pro kontaktní čočky, diagnostické přípravky pro lékařské účely, deodoranty jiné než pro lidskou potřebu nebo pro zvířata, detergenty pro lékařské účely, digestiva pro farmaceutické účely, drogy pro léčebné účely, diagnostické přípravky pro lékařské účely, chemické přípravky pro diagnostikování těhotenství, dietetické látky upravené pro lékařské účely, dietní potraviny upravené pro lékařské účely, digestiva pro farmaceutické účely, doplňky potravy minerální, doplňky výživové, enzymatické přípravky pro lékařské účely, enzymatické přípravky pro zvěrolékařské účely, eukalyptol pro farmaceutické účely, fenyl pro lékařské účely, fermenty pro farmaceutické účely, formaldehyd pro farmaceutické účely fungicidy, gáza na obvazování, glukóza, glycerin pro lékařské účely, guajakol pro farmaceutické účely, gumiguta pro lékařské účely, přípravky proti hemoroidům, hemostatické tyčinky, hojivé (léčivé) houby (ne potraviny), hormony pro lékařské účely, hořčičné náplasti, chemické přípravky pro farmaceutické účely, chinin pro lékařské účely, chirurgické obvazy, chirurgické roušky, chloralhydrát pro farmaceutické účely, infuze (medicinální), jodidy a jod pro farmaceutické účely, jodová tinktura, jojoba, kámen vinný pro farmaceutické účely, kapsle pro léky, karbol (přípravek na hubení parazitů), kokain pro léčebné účely, kolodium pro farmaceutické účely, léčivé kořeny, léčivé koupelové soli, kreozot (olejovitá směs fenolických látek) pro farmaceutické účely, kurare, léčiva na kuří oka, laktóza pro farmaceutické účely, zubní laky, laxativa, lecitin pro lékařské účely, léčiva na zuby, léčiva pro humánní medicínu, léčiva pro zvěrolékařské účely, lékárníčky včetně obsahu, leptací tyčinky, linimenty (tekuté masti), magnezium (oxid hořečnatý) pro farmaceutické účely, masti na popáleniny od slunce, masti pro farmaceutické účely, mateří kašička pro lékařské účely, medicínální infuze, menstruační vložky a tampóny, mentol pro léčebné účely, mikroorganismy pro použití v lékařství a zvěrolékařství, minerální vody pro lékařské účely, přípravky na mozoly, náplasti, narkotika pro léčebné účely, obvazový materiál, obklady, obvazy spadající do této třídy, obvazy tlakové, otírací tampóny pro lékařské použití, ocandy pro farmaceutické účely, oleje pro lékařské použití, opalovací tablety, opiáty pro léčebné účely, oplatkové kapsle pro farmaceutické účely, opodeldok, osobní sexuální lubrikanty, pásky přilnavé pro lékařské účely, pastilky pro farmaceutické účely, pásy pro hygienické vložky, pektin pro farmaceutické účely, peptony pro farmaceutické účely, peroxid vodíku pro lékařské účely, plenky pro domácí mazlíčky, chemické přípravky pro ošetřování plísňe, projímadla, propolis pro farmaceutické účely, protiparazitické přípravky, protiparazitické obojky pro zvířata, přípravky na hubení roztočů, přípravky potlačující chuť k jídlu pro lékařské účely, reagenční papír pro lékařské nebo veterinární účely, repelenty proti hmyzu, ricinový olej pro lékařské účely, roztoky pro kontaktní čočky, sedativa, sirupy pro farmaceutické účely, soli do minerálních koupelí, steroidy, sulfonamidy (léčiva), styptika (přípravky pro zastavení krvácení), škrob pro dietetické nebo farmaceutické účely, tinktury (farmaceutické přípravky), tyčinky proti bradavicím, uhlí živočišné pro farmaceutické účely, uspávací přípravky, vata pro lékařské účely, dietetické vlákniny, žvýkačky gumy i pro lékařské účely, homeopatické výrobky, léčebná kosmetika, zdravotnické obvazy spadající do této třídy, zdravotnické tampony, sterilizační prostředky, antikoncepční prostředky (nástroje a pomůcky), čistící prostředky k lékařským účelům, savé vložky, pleny pro nemocné, břišní sátky, lepicí pásy pro lékařské účely, veterinární výrobky a přípravky, farmaceutické přípravky pro urologii, doplňky stravy pro muže, doplňky stravy na podporu potence, doplňky stravy na podporu prostaty, doplňky stravy na podporu vitality, farmaceutické a léčebné výrobky a přípravky pro normální funkci cévní soustavy a zmírnění pocitu unavených a těžkých nohou, léčivé krémy na nohy, gely pro léčebné a terapeutické účely, doplňky stravy s obsahem rostlinných enzymů určené pro systémovou enzymoterapii, potravinové doplňky obsahující rostlinné enzymy s posilujícími účinky na organismus, farmaceutické přípravky k léčbě dýchací soustavy, bylinné doplňky stravy k léčbě dýchací soustavy a podpory sekreci hlenu, spreje, protizánětlivé spreje a přípravky, léčivé spreje a kapky, léčivé spreje pro ošetření úst a hltanu, léčivé spreje pro zmírnění bolesti v krku, farmaceutické přípravky k inhalaci pro léčbu respiračních onemocnění a poruch, farmaceutické přípravky k léčbě upraveného nosu, nosní kapky, nosní spreje, doplněk stravy určený pro ženy plánující těhotenství, doplněk stravy určený těhotným ženám do 12 týdne těhotenství, kyselina listová pro lékařské použití, doplněk stravy určený k ochraně kloubů, vazů, šlach, chrupavek, svalů, kůže, vlasů, nehtů a jiných částí pohybového aparátu a lidského organismu, dietetické potraviny s kloubní bílkovinou pro lékařské použití, doplňky stravy pro regeneraci kloubů a léčbu pohybového aparátu se silným protizánětlivým účinkem určené k léčbě bolesti kloubů způsobené artrózou a artritidou, doplněk stravy určený na zklidnění, snadné usínání a kvalitní spánek, doplněk stravy pro normální funkci nervové soustavy, farmaceutické přípravky ke zmírnění hmyzích bodnutí, kopřivky, spálenin od sluníčka a povrchových popálenin,

léčivé gely ke zmírnění hmyzích bodnutí, kopřivky, spálenin od sluníčka a povrchových popálenin, protizánětlivé gely, chladivé gely, chladivé masti, protizánětlivé masti, chladivé spreje, léčivé pastilky, léčivé gely a masti, tinktury pro léčebné účely, soli a solné roztoky k lékařským účelům, minerální přípravky, homeopatické přípravky, farmaceutické, homeopatické a vitamínové přípravky tabletované, v prášku, měkkých kapslích, tvrdých želatinových kapslích a v sirupu, výrobky pro hubení škodlivých zvířat, fungicidy, herbicidy, materiály pro plombování zubů a pro zubní otisky; (8) nástroje s ručním pohonem, zejména britvy, stroje na stříhání (ruční stroje), nůžky a kleštičky na nehty a pedikúru, žiletky; (9) ochranné přilby, dětské ochranné přilby, záslepky do zásuvky, chůvičky, video chůvičky, bezpečnostní, zabezpečovací, ochranná a signalizační zařízení, optické prostředky na korekci zrakových vad, měřicí přístroje a nástroje, elektrické nebo elektronické měřiče zahrnující nástroje a přístroje měřící tělesnou teplotu (ne pro lékařské účely), jednorázové rukavice pro laboratorní použití; (10) lékařské přístroje, nástroje a potřeby, nábytek a lůžkoviny pro lékařské účely, protetické výrobky a umělé implantáty, materiál pro lékařské použití v humánní medicíně s výjimkou materiálů pro dentální použití, antikoncepční prostředky, s výjimkou chemických, antikoncepční prostředky (nástroje a pomůcky), aerosolové dávkovače pro lékařské účely, ortopedické bandáže, bandáže (suspensory), baňky lékařské, berle pro tělesně postižené, dávkovače pilulek, defibrilátory, chirurgické dlahy, drenáže pro lékařské účely elastické, elektrokardiografy, hematimetry, chirurgické přístroje a nástroje, chirurgické nitě, chirurgické svorky, injekční jehly, jehly pro chirurgické účely, chrániče sluchu, inhalátory, injekční stříkačky pro lékařské účely, irigátory pro lékařské účely, kanyly, punčochy pro chirurgické účely, kapátka pro lékařské účely, katétry, kondomy, prezervativy, kýlní pásy, masážní přístroje, misky pro lékařské účely, nádoby pro podávání léků, nádoby na moč, elastické obvazy, ochranné podušky proti proleženinám, ortopedické výrobky, ortopedické pomůcky a obuv, pesary, podušky vyhřívávané elektricky pro léčebné účely, inkontinenční prostěradla, gumová prostěradla na inkontinenci, inkontinenční podložky na lůžko, inkontinenční prostěradla pro kojence, inkontinenční prostěradla pro malé děti, pomůcky na močovou inkontinenci u žen, přístroje a zařízení používané na kontrolu inkontinence, ochranné povlaky na matrace pro inkontinentní pacienty, lůžkoviny pro lékařské účely, pulzometry, punčochy na křečové žíly, resuscitační přístroje, respirátory, roušky chirurgické, rukavice pro lékařské účely, stříkačky injekční pro lékařské účely, špachtle krční, těhotenské pásy, teploměry pro lékařské účely, ušní upáčky, zabalovací prvky pro první pomoc, přístroje a zařízení pro péči o kojence spadající do této třídy, pomůcky na krmení, dudlíky, dětské láhve, kojenecké láhve, dětské a kojenecké láhve s dudlíkem, dudlíky na dětské láhve, sací láhve pro děti, nádoby na kojenecké láhve, uzavěry kojeneckých láhví, kousací kroužky, kousací pomůcky na zuby, odsávačky mateřského mléka, elektrické a ruční odsávačky hlenů, monitory dechu k lékařskému použití, intravaskulární implantáty ze syntetických materiálů, tvarované polštáře do postelí (přizpůsobené pro zdravotnické účely), speciálně upravené nádoby na likvidaci lékařských nástrojů, injekčních stříkaček a dalšího kontaminovaného zdravotního odpadu), prostředky na měření krevního cukru, dentální přístroje, nástroje a zařízení, tlakoměry na měření krevního tlaku, sanitární přístroje, zařízení pro léčbu pohybového aparátu, kineziologické tejpky, ortézy a podpěry pro lékařské účely, chladicí a hřejivé gelové obklady pro lékařské účely, chemicky aktivované hřejivé gelové sáčky pro lékařské účely, chemicky aktivované chladicí gelové sáčky pro lékařské účely, pásy s hřejivými vložkami pro lékařské účely, invalidní chodítka, křesla klozetová pevná a pojízdná, nástavce na WC, madla, stolky k lůžku, polštáře pro lékařské účely, matrace pro lékařské účely, podložky pro nemocniční lůžka, podložky antidekubitní, operační rukavice, latexové rukavice lékařské, punčochy lékařské, pinzety pro lékařské použití, lékařské nůžky, lahvičky pro lékařské potřeby, sáčky na moč, nádoby na testování moči, přenosné ruční nádoby na moč, skalpely pro lékařské použití, roušky k lékařskému použití, roušky operační, kofferdam (zubní roušky), katgut (chirurgické nitě), léčebné nosní svorky proti chrápání, oděvy a obuv pro lékařské a léčebné účely, protirevmatické náramky a prsteny, prostředky na uzavírání ran, prostředky na masáž chodidel, prostředky na ochranu sluchu; (12) fusaky uzpůsobené pro dětské kočárky, příkrývky na dětské kočárky, moskytiéry na dětské kočárky, ochranné obaly na dětské kočárky, popruhy do kočárků, tašky k dětským kočárkům, košíky do kočárků, příslušenství dětských kočárků, prostředky pro přepravu dětí a nepohyblivých osob; (16) tiskoviny, papíry, prospekty, návody, etikety, vizitky, plakáty, brožury, časopisy (periodika), katalogy, krabice z papíru nebo lepenky, letáky, papírové bannery, reklamní tabule z papíru nebo lepenky, pytle a balící a obalové materiály a materiály pro skladování z papíru, lepenky nebo z plastů, papírové obaly na mlékařské výrobky, tašky a sáčky z papíru, lepenky nebo plastických hmot na balení, papírové bryndáčky, papírové

odličovací ubrousky, papírové odličovací polštářky, balící papír, lepicí natištěné etikety určené výhradně na kosmetické výrobky; (21) hřebeny a kartáčky na vlasy, lahvičky, dětské nádoby, mycí houby, soupravy na zubní péči zahrnující zubní kartáčky a nitě, zubní kartáčky, pouzdra na zubní kartáčky, držáky na zubní kartáčky, stojany na zubní kartáčky, mezizubní kartáčky na čištění zubů, krabičky na léky pro osobní použití, léčivé dentální nitě, zubní nitě na baterky; (25) spodní prádlo pro těhotné a kojící ženy, bryndáčky, ne papírové, textilní bryndáčky, plastové bryndáčky, oděvy, obuv, pokrývky hlavy; (28) hračky, hračky do kočárků, skládačky; (29) mléko, mléčné výrobky, mléčné kaše, dětské mléčné kaše, náhražky mléka a mléčných výrobků, výrobky na bázi mléka, mléčné nápoje s převažujícím podílem mléka, sušené mléko, mléko v prášku, aromatizované mléko, zpracované houby a zelenina, konzervované, mražené, sušené a vařené houby, zelenina, zpracované maso, ryby, drůbež a zvěřina, konzervované, mražené, sušené a vařené maso, ryby, drůbež a zvěřina, hotová jídla obsahující převážně maso, ryby, drůbež, zvěřinu, ovoce, houby, zeleninu, dětské příkrmky obsahující převážně maso, ryby, drůbež, zvěřinu, ovoce, houby, zeleninu, pokrmy do ruky obsahující převážně maso, ryby, drůbež, zvěřinu, ovoce, houby, zeleninu, občerstvení pro kojence, batolata a děti na bázi ovoce, zeleniny a kokosového mléka (s výjimkou zmrzliny), jogurty, jogurtové nápoje, občerstvení na bázi jogurtu, bio občerstvení na bázi jogurtu, svačinky na bázi masa, ryb, drůbeže, zvěřiny, ovoce, hub, zeleniny, zeleninová a ovocná pyré; (30) kaše, dětské kaše, obilninové kaše, rýžová, ovesná a kukuřičná kaše, mléčná obilná, rýžová, ovesná a kukuřičná kaše, dětská kaše obilná, rýžová, ovesná a kukuřičná, dětská výživa (příkrm) s cereáliemi, obilninami, ovesnými a pšeničnými vločkami, kukuřičnými lupínky, piškoty, krupičí, rýží, těstovinami, sušenky, krekrly, dětské sušenky, dětské krekrly, cukrovinky, čaj, čaj pro kojence, batolata a děti, mléčné zmrzliny, sorbety, mražený jogurt jako zmrzlina; (32) nealkoholické nápoje, ovocné nápoje a ovocné šťávy, sirupy a jiné nealkoholické přípravky pro přípravu nápojů, nápoje z ovocných šťáv, nektar ovocný (nealkoholický); (35) reklama, propagace, marketing, reklama, propagace a marketing online, služby v oblasti reklamy a propagace prodeje, distribuce vzorků výrobků, zaslání reklamních materiálů zákazníkům, obchodní poradenské služby, obchodní informace a rady pro spotřebitele (poradna pro spotřebitele), obchodní zprostředkovatelské služby, zajišťování obchodních transakcí a obchodních kontaktů, prezentace zboží a služeb, služby předvádění výrobků a vystavování zboží, licence na výrobky a služby pro třetí osoby (komerční správa), pronájem reklamních materiálů, pronájem reklamních ploch, průzkum trhu, průzkum veřejného mínění, rozhlasová a televizní reklama, pomoc v obchodní a podnikatelské činnosti, management a administrativní služby, administrativní zpracování dat, řízení lidských zdrojů a náborové služby, kancelářské služby, obchodní analýzy, průzkum a informační služby, maloobchodní služby, velkoobchodní služby, nákup, prodej, online nákup a online prodej výrobků uvedených výše ve třídě 3, 5, 8, 9, 10, 12, 16, 21, 25, 28, 29, 30 a 32 tohoto seznamu, zprostředkování nákupu a prodeje výrobků uvedených výše ve třídě 3, 5, 8, 9, 10, 12, 16, 21, 25, 28, 29, 30 a 32 tohoto seznamu, informační, poradenské a konzultační služby v rámci výše uvedených služeb ve třídě 35; (39) doprava a doručování zboží, balení a skladování zboží, doručování poštovních zásilek, kurýrní služby, informační, poradenské a konzultační služby v rámci výše uvedených služeb ve třídě 39; (41) vzdělávací a školící služby, publikační činnost, elektronické publikování, vydávání knih a časopisů, pořádání, vedení a organizování konferencí, kongresů a symposií, pořádání a řízení pracovních setkání (školení), informační, poradenské a konzultační služby v rámci výše uvedených služeb ve třídě 41; (44) farmaceutické služby, farmaceutické poradenství, služby lékárny, služby poskytované lékárníky (příprava receptů), individuální příprava léčiva, adjustace lékových forem pro veřejnost, provoz lékáren, provoz výdejen léků, lékárenské poradenství, poradenství v oblasti léčiv, telemedicínské služby, zdravotní poradenství, lékařské služby, veterinární služby, péče o hygienu a krásu osob a zvířat, rentgenová vyšetření a odběry krevních vzorků, služby týkající se umělého oplodnění, pronájem zdravotnického vybavení, zdravotní poradenství pro osoby se zdravotním postižením, úprava protetických pomůcek, informační, poradenské a konzultační služby v rámci výše uvedených služeb ve třídě 44.

Třídy výrobků a služeb:

3, 5, 8, 9, 10, 12, 16, 21, 25, 28, 29, 30, 32, 35, 39, 41, 44

(540)



(593) Obrazová

(111) **396593**

(220) 24.11.2022

(320) 24.11.2022

(442) 18.01.2023

(151) 26.04.2023

(730) **Dr. Max BDC, s.r.o.**, Na Florenci 2116/15, Praha 1, Nové Město, 11000, CZ

(740) Mgr. Martina Zdvihalová, Ph.D. - patentová a právní kancelář, Mgr.

Martina Zdvihalová Ph.D., K Pazderně 2031, Benešov, 25601

(210) O-582634

(511) (3) kosmetika a kosmetické přípravky, přípravky pro osobní hygienu, neléčivá kosmetika, pleťová kosmetika, toaletní přípravky, tělová vlasová kosmetika, podkladová kosmetika, zkrášlující kosmetika, barevná kosmetika, dekorativní kosmetika, hydratační přípravky kosmetické, čistící mléko pro toaletní potřeby, kosmetické barvy, depilační přípravky, zpevňovače nehtů (kosmetika), kosmetika na obočí, pleťové masky (kosmetika), oční linky (kosmetika), samoopalovací mléka a krémy kosmetické, obličejové peelinky kosmetické, odličovací krémy, adstringentní přípravky pro kosmetické účely, balzámy jiné než pro léčebné účely, barviva toaletní, bělicí a čistící přípravky na kůži, čistící oleje, přípravky pro depilaci, přípravky na holení a po holení, antiseptický kamenec, deodoranty pro lidskou potřebu nebo pro zvířata, kolínská voda, kosmetické přípravky do koupele, laky na nehty, lepidla pro kosmetické účely, líčidla (make-up), masážní gely jiné než pro léčebné účely, mýdla, antiperspirační mýdlo, dezinfekční mýdlo, dezodorizační mýdlo, medicínální mýdla, odlakovače, nálepky na nehty, pomády pro kosmetické účely, pudr kosmetický, rtěnky, toaletní voda, tužky kosmetické, vata pro kosmetické účely, vatové tyčinky pro kosmetické účely, kosmetické ubrousky, vazelína z ropy pro kosmetické účely, voda po holení, vosk depilační, oleje pro toaletní účely, kosmetika pro děti, vlhčené ubrousky, vlhčené hygienické ubrousky, dětské čistící ubrousky, krém proti opruzením, kosmetika pro těhotné a kojící ženy, čistící prostředky a vonné přípravky, prací prostředky, avivážní prostředky, prací prášek pro děti, aviváž pro děti, bylinné výtažky pro kosmetické účely, přípravky pro péči o vlasy, pleť a nehty, kosmetické přípravky pro péči o vlasy, pleť a nehty, bylinné výtažky pro kosmetické účely, přípravky pro mytí a ošetřování vlasů, kosmetické přípravky pro čištění a revitalizaci vlasů, vlasové vody, vlasové kondicionéry, barvy na vlasy, šampóny, masky na vlasy, séra na vlasy, laky na vlasy, lesky na vlasy, pomády na vlasy, tužidla na vlasy, suché šampóny, šampóny pro zvířata, zubní pasty, gelové zubní pasty, zubní prášek ve formě pasty, přípravky na čištění zubů, detekční tablety k osobnímu použití při indikaci zubního kamene, rozpustné tablety na čištění zubních protéz, neléčivé ústní vody, parfumerie a vonné přípravky, mycí přípravky pro intimní hygienu a deodoranční přípravky, vaginální výplachy pro osobní hygienu nebo jako deodoranty, vaginální výplachy pro intimní hygienu nebo deodoranční použití, gely pro intimní hygienu, čistící ubrousky pro intimní hygienu, kosmetické přípravky pro zeshňování, přípravky proti pocení (toaletní potřeby), čistící prostředky na kosmetické štětky; (5) farmaceutické, lékařské a veterinární výrobky a přípravky spadající do této třídy, léčivé přípravky a doplňky, hygienické přípravky a výrobky, farmaceutické a léčebné výrobky a přípravky pro péči o vlasy, pleť a nehty, farmaceutické a léčebné výrobky a přípravky pro péči o vlasy v podobě tablet, pilulek nebo kapslí, léčivé přípravky pro stimulaci

růstu vlasů nebo proti jejich ztrátě, balzámy pro léčebné účely, léčivé šampóny a vlasové vody, zdravotnické prostředky a preparáty v rámci této třídy, zubní pasty s léčebnými účinky, léčivé ústní vody, antiseptické ústní vody, lepidlo pro připevnění zubní protězy, vaginální výplachy, přípravky na vaginální výplach k lékařskému použití, léčebné vaginální výplachy, vaginální hydratační přípravky, přípravky pro zvlhčení vagíny, čípky, vaginální čípky, léčivé gely pro intimní péči a hygienu, léčivé vlhčené hygienické ubrousky, balzámy pro léčebné účely, kosmetické přípravky pro léčebné účely, bylinné výtažky pro léčebné účely, hygienické přípravky pro léčebné účely, potravní doplňky pro lidskou potřebu a pro zvířata, dietní potraviny a dietetické přípravky pro léčebné nebo veterinární účely, potravní doplňky a dietetické přípravky, léčivé potravní a dietetické výrobky a přípravky k lékařským účelům, léčivé potravní a dietetické výrobky a přípravky k lékařským účelům určené k ochraně kloubů, vazivového aparátu, kůže, vlasů a jiných částí pohybového aparátu a lidského organismu, dietetické potraviny s kloubní bílkovinou pro lékařské použití, aminokyseliny pro lékařské účely, kolagen pro lékařské použití, bylinné výrobky pro léčebné účely, léčivé nápoje, želatinové výrobky pro lékařské účely, vitamín D, potravinové doplňky pro léčebné účely, vitamínové přípravky a doplňky, kojenecké mléko, sušené kojenecké mléko, sušené mléko pro výživu batolat a dětí, mléko v prášku (kojenecká strava), dětská jídla ze sušeného mléka, speciální mléka, speciální mléka pro kojence, batolata a děti, hypoalergenní a antirefluxní mléka, potraviny pro kojence a batolata, potraviny pro děti jako dětská a kojenecká výživa, dětské příkrmy, dětské příkrmy ovocné, zeleninové a maso-zeleninové, nektar ovocný pro kojence a děti, dietetické výrobky a přípravky pro kojence, batolata a děti, potraviny pro zvláštní lékařské účely, dezinfekční a antiseptické přípravky, dezinfekční přípravky pro hygienické účely, dětské pleny, inkontinenční pleny, inkontinenční vložky, inkontinenční oděvy, jednorázové inkontinenční vložky, pleny pro osoby trpící inkontinencí, pleny pro dospělé, jednorázové papírové pleny, celulózové pleny, papírové pleny pro inkontinentní osoby, hygienické vložky pro inkontinentní osoby, vatové tyčinky pro lékařské a kosmetické účely, vatové tyčinky do uší pro děti, absorpční výrobky pro osobní hygienu, vložky do podprsenek (při kojení), absorpční jednorázové podložky, podložky na výměnu dětských plen (jednorázové), dámské hygienické výrobky, hygienické kalhotky, hygienické vložky, poporodní kalhotky, léčivá mýdla, léčivé přípravky pro ústní hygienu, léčivé přípravky, léčivé byliny a čaje, potravinové doplňky, vitamínové, minerální, bílkovinné a proteinové přípravky (doplňky výživy), výživové vlákniny, přípravky léčebné i neléčebné sloužící ke stimulaci, pro zvýšení výkonnosti a urychlení regenerace, snižování hmotnosti, posílení imunity organismu a zlepšení zdraví, kloubní výživa, výživové přípravky pro doplnění stravy včetně fitness přípravků v rámci této třídy, potravinové doplňky sloužící k posílení imunity organismu a zlepšení fyzického zdraví, farmaceutické výrobky a jiné výrobky pro léčebné humánní nebo veterinární účely, analgetika, anestetika, anthelmintika (léky na vypuzení červů z těla), antibakteriální, dezinfekční přípravky, antibiotika, antikoncepční přípravky (chemické), antipyretika, antiseptika, antiuratika, algináty, alkaloidy, alkohol pro lékařské účely, alkohol pro farmaceutické účely, aminokyseliny pro lékařské účely, bylinné čaje pro lékařské účely, léčivé byliny, léčivé bahno, bakteriální přípravky pro lékařské a zvěrolékařské účely, balzámy pro lékařské účely, bikarbonát sodný pro farmaceutické účely, bílkovinné přípravky pro lékařské účely, biologické přípravky pro lékařské účely, biologické přípravky pro zvěrolékařské účely, vizmutové přípravky pro farmaceutické účely, bronchodilatační přípravky, busné prostředky (na zuby), netabákové cigarety pro lékařské účely, cupanina pro farmaceutické účely, čichací soli, čípky, čistící přípravky pro kontaktní čočky, diagnostické přípravky pro lékařské účely, deodoranty jiné než pro lidskou potřebu nebo pro zvířata, detergenty pro lékařské účely, digestiva pro farmaceutické účely, drogy pro léčebné účely, diagnostické přípravky pro lékařské účely, chemické přípravky pro diagnostikování těhotenství, dietetické látky upravené pro lékařské účely, dietní potraviny upravené pro lékařské účely, digestiva pro farmaceutické účely, doplňky potravy minerální, doplňky výživové, enzymatické přípravky pro lékařské účely, enzymatické přípravky pro zvěrolékařské účely, eukalyptol pro farmaceutické účely, fenyl pro lékařské účely, fermenty pro farmaceutické účely, formaldehyd pro farmaceutické účely fungicidy, gáza na obvazování, glukóza, glycerin pro lékařské účely, guajacol pro farmaceutické účely, gumiguta pro lékařské účely, přípravky proti hemoroidům, hemostatické tyčinky, hojivé (léčivé) houby (ne potraviny), hormony pro lékařské účely, hořčičné náplasti, chemické přípravky pro farmaceutické účely, chinin pro lékařské účely, chirurgické obvazy, chirurgické roušky, chloralhydrát pro farmaceutické účely, infuze (medicínální), jodidy a jod pro farmaceutické účely, jodová tinktura, jojoba, kámen vinný pro farmaceutické účely, kapsle pro léky, karbol (přípravek na hubení parazitů), kokain pro léčebné účely,

kolodium pro farmaceutické účely, léčivé kořeny, léčivé koupelové soli, kreoct (olejovitá směs fenolických látek) pro farmaceutické účely, kurare, léčiva na kuří oka, laktóza pro farmaceutické účely, zubní laky, laxativa, lecitin pro lékařské účely, léčiva na zuby, léčiva pro humánní medicínu, léčiva pro zvěrolékařské účely, lékárníčky včetně obsahu, leptací tyčinky, linimenty (tekuté masti), magnezium (oxid hořečnatý) pro farmaceutické účely, masti na popáleniny od slunce, masti pro farmaceutické účely, mateří kašička pro lékařské účely, medicínální infuze, menstruační vložky a tampóny, mentol pro léčebné účely, mikroorganismy pro použití v lékařství a zvěrolékařství, minerální vody pro lékařské účely, přípravky na mozoly, náplasti, narkotika pro léčebné účely, obvazový materiál, obklady, obvazy spadající do této třídy, obvazy tlakové, otírací tampóny pro lékařské použití, octany pro farmaceutické účely, oleje pro lékařské použití, opalovací tablety, opiáty pro léčebné účely, oplátkové kapsle pro farmaceutické účely, opodeldok, osobní sexuální lubrikanty, pásky přilnavé pro lékařské účely, pastilky pro farmaceutické účely, pásky pro hygienické vložky, pektin pro farmaceutické účely, peptony pro farmaceutické účely, peroxid vodíku pro lékařské účely, plenky pro domácí mazlíčky, chemické přípravky pro ošetřování plísně, projímadla, propolis pro farmaceutické účely, protiparazitické přípravky, protiparazitické obojky pro zvířata, přípravky na hubení roztoců, přípravky potlačující chuť k jídlu pro lékařské účely, reagenční papír pro lékařské nebo veterinární účely, repelenty proti hmyzu, ricinový olej pro lékařské účely, roztoky pro kontaktní čočky, sedativa, sirupy pro farmaceutické účely, soli do minerálních koupelí, steroidy, sulfonamidy (léčiva), styptika (přípravky pro zastavení krvácení), škrob pro dietetické nebo farmaceutické účely, tinktury (farmaceutické přípravky), tyčinky proti bradavicím, uhlí živočišné pro farmaceutické účely, uspávací přípravky, vata pro lékařské účely, dietetické vlákniny, žvýkací gummy i pro lékařské účely, homeopatické výrobky, léčebná kosmetika, zdravotnické obvazy spadající do této třídy, zdravotnické tampony, sterilizační prostředky, antikoncepční prostředky (nástroje a pomůcky), čistící prostředky k lékařským účelům, savé vložky, pleny pro nemocné, břišní šátky, lepicí pásky pro lékařské účely, veterinární výrobky a přípravky, farmaceutické přípravky pro urologii, doplňky stravy pro muže, doplňky stravy na podporu potence, doplňky stravy na podporu prostaty, doplňky stravy na podporu vitality, farmaceutické a léčebné výrobky a přípravky pro normální funkci cévní soustavy a zmírnění pocitu unavených a těžkých nohou, léčivé krémy na nohy, gely pro léčebné a terapeutické účely, doplňky stravy s obsahem rostlinných enzymů určené pro systémovou enzymoterapii, potravinové doplňky obsahující rostlinné enzymy s posilujícími účinky na organismus, farmaceutické přípravky k léčbě dýchací soustavy, bylinné doplňky stravy k léčbě dýchací soustavy a podpory sekreci hlenu, spreje, protizánětlivé spreje a přípravky, léčivé spreje a kapky, léčivé spreje pro ošetření úst a hltanu, léčivé spreje pro zmírnění bolesti v krku, farmaceutické přípravky k inhalaci pro léčbu respiračních onemocnění a poruch, farmaceutické přípravky k léčbě ucpaného nosu, nosní kapky, nosní spreje, doplněk stravy určený pro ženy plánující těhotenství, doplněk stravy určený těhotným ženám do 12 týdne těhotenství, kyselina listová pro lékařské použití, doplňky stravy určené k ochraně kloubů, vazů, šlach, chrupavek, svalů, kůže, vlasů, nehtů a jiných částí pohybového aparátu a lidského organismu, dietetické potraviny s kloubní bílkovinou pro lékařské použití, doplňky stravy pro regeneraci kloubů a léčbu pohybového aparátu se silným protizánětlivým účinkem určené k léčbě bolesti kloubů způsobené artrózou a artritidou, doplněk stravy určený na zklidnění, snadné usínání a kvalitní spánek, doplněk stravy pro normální funkci nervové soustavy, farmaceutické přípravky ke zmírnění hmyzích bodnutí, kopřivky, spálenin od sluníčka a povrchových popálenin, léčivé gely ke zmírnění hmyzích bodnutí, kopřivky, spálenin od sluníčka a povrchových popálenin, protizánětlivé gely, chladivé gely, chladivé masti, protizánětlivé masti, chladivé spreje, léčivé pastilky, léčivé gely a masti, tinktury pro léčebné účely, soli a solné roztoky k lékařským účelům, minerální přípravky, homeopatické přípravky, farmaceutické, homeopatické a vitamínové přípravky tabletované, v prášku, měkkých kapslích, tvrdých želatinových kapslích a v sirupu, výrobky pro hubení škodlivých zvířat, fungicidy, herbicidy, materiály pro plombování zubů a pro zubní otisky; (8) nástroje s ručním pohonem, zejména britvy, stroje na stříhání (ruční strojky), nůžky a kleštičky na nehty a pedikúru, žiletky; (9) ochranné přílby, dětské ochranné přílby, zásepky do zásuvky, chůvičky, video chůvičky, bezpečnostní, zabezpečovací, ochranná a signalizační zařízení, optické prostředky na korekci zrakových vad, měřicí přístroje a nástroje, elektrické nebo elektronické měřiče zahrnující nástroje a přístroje měřící tělesnou teplotu (ne pro lékařské účely), jednorázové rukavice pro laboratorní použití; (10) lékařské přístroje, nástroje a potřeby, nábytek a lůžkoviny pro léčebné účely, protetické výrobky a umělé implantáty, materiál pro lékařské použití v humánní medicíně s výjimkou materiálů pro dentální použití, antikoncepční prostředky, s výjimkou chemických,

antikoncepční prostředky (nástroje a pomůcky), aerosolové dávkovače pro lékařské účely, ortopedické bandáže, bandáže (suspensory), baňky lékařské, berle pro tělesně postižené, dávkovače pilulek, defibrilátory, chirurgické dlahy, drenáže pro lékařské účely elastické, elektrokardiografy, hematimetry, chirurgické přístroje a nástroje, chirurgické nitě, chirurgické svorky, injekční jehly, jehly pro chirurgické účely, chrániče sluchu, inhalátory, injekční stříkačky pro lékařské účely, irigátory pro lékařské účely, kanyly, punčochy pro chirurgické účely, kapátka pro lékařské účely, katétry, kondomy, prezervativy, kýlní pásy, masážní přístroje, misky pro lékařské účely, nádoby pro podávání léků, nádoby na moč, elastické obvazy, ochranné podušky proti proleženinám, ortopedické výrobky, ortopedické pomůcky a obuv, pesary, podušky vyhříváné elektricky na léčebné účely, inkontinenční prostěradla, gumová prostěradla pro inkontinenci, inkontinenční podložky na lůžko, inkontinenční prostěradla pro kojence, inkontinenční prostěradla pro malé děti, pomůcky na močovou inkontinenci u žen, přístroje a zařízení používané na kontrolu inkontinence, ochranné povlaky na matrace pro inkontinentní pacienty, lůžkoviny pro lékařské účely, pulzometry, punčochy na křečové žíly, resuscitační přístroje, respirátory, roušky chirurgické, rukavice pro lékařské účely, stříkačky injekční pro lékařské účely, špachtle krční, těhotenské pásky, teploměry pro lékařské účely, ušní ucívky, zábaly ohřívací pro první pomoc, přístroje a zařízení pro péči o kojence spadající do této třídy, pomůcky na krmení, dudlíky, dětské láhve, kojenecké láhve, dětské a kojenecké láhve s dudlíkem, dudlíky na dětské láhve, sací láhve pro děti, nádoby na kojenecké láhve, uzávěry kojeneckých láhví, kousací kroužky, kousací pomůcky na zuby, odsávačky mateřského mléka, elektrické a ruční odsávačky hlenu, monitory dechu k lékařskému použití, intravaskulární implantáty ze syntetických materiálů, tvarované polštáře do postelí (přizpůsobené pro zdravotnické účely), speciálně upravené nádoby na likvidaci lékařských nástrojů, injekčních stříkaček a dalšího kontaminovaného zdravotního odpadu), prostředky na měření krevního cukru, dentální přístroje, nástroje a zařízení, tlakoměry na měření krevního tlaku, suspensory, zařízení pro léčbu pohybového aparátu, kineziologické tejpky, ortézy a podpěry pro lékařské účely, chladicí a hřejivé gelové obklady pro lékařské účely, chemicky aktivované hřejivé gelové sáčky pro lékařské účely, chemicky aktivované chladicí gelové sáčky pro lékařské účely, pásky s hřejivými vložkami pro lékařské účely, invalidní chodítka, křesla klozetová pevná a pojízdná, nástavce na WC, madla, stolky k lůžku, polštáře pro lékařské účely, matrace pro lékařské účely, podložky pro nemocniční lůžka, podložky antidekubitní, operační rukavice, latexové rukavice lékařské, punčochy lékařské, pinzety pro lékařské použití, lékařské nůžky, lahvičky pro lékařské potřeby, sáčky na moč, nádoby na testování moči, přenosné ruční nádoby na moč, skalpely pro lékařské použití, roušky k lékařskému použití, roušky operační, kofferdam (zubní roušky), katgut (chirurgické nitě), léčebné nosní svorky proti chrápání, oděvy a obuv pro lékařské a léčebné účely, protirevmatické náramky a prsteny, prostředky na uzavírání ran, prostředky na masáž chodidel, prostředky na ochranu sluchu; (12) fusaky uzpůsobené pro dětské kočárky, příkrývky na dětské kočárky, moskytiéry na dětské kočárky, ochranné obaly na dětské kočárky, popruhy do kočárků, tašky k dětským kočárkům, košíky do kočárků, příslušenství dětských kočárků, prostředky pro přepravu dětí a nepohyblivých osob; (16) tiskoviny, papíry, prospekty, návody, etikety, vizitky, plakáty, brožury, časopisy (periodika), katalogy, krabice z papíru nebo lepenky, letáky, papírové bannery, reklamní tabule z papíru nebo lepenky, pytle a balící a obalové materiály a materiály pro skladování z papíru, lepenky nebo z plastů, papírové obaly na mlékárenské výrobky, tašky a sáčky z papíru, lepenky nebo plastických hmot na balení, papírové bryndáčky, papírové odličovací ubrousky, papírové odličovací polštářky, balící papír, lepicí natištěné etikety určené výhradně na kosmetické výrobky; (21) hřebeny a kartáčky na vlasy, lahvičky, dětské nádoby, mycí houby, soupravy na zubní péči zahrnující zubní kartáčky a nitě, zubní kartáčky, pouzdra na zubní kartáčky, držáky na zubní kartáčky, stojany na zubní kartáčky, mezizubní kartáčky na čištění zubů, krabičky na léky pro osobní použití, léčivé dentální nitě, zubní nitě na baterky; (25) spodní prádlo pro těhotné a kojící ženy, bryndáčky, ne papírové, textilní bryndáčky, plastové bryndáčky, oděvy, obuv, pokrývky hlavy; (28) hračky, hračky do kočárků, skládačky; (29) mléko, mléčné výrobky, mléčné kaše, dětské mléčné kaše, náhražky mléka a mléčných výrobků, výrobky na bázi mléka, mléčné nápoje s převažujícím podílem mléka, sušené mléko, mléko v prášku, aromatizované mléko, zpracované houby a zelenina, konzervované, mražené, sušené a vařené houby, zelenina, zpracované maso, ryby, drůbež a zvířina, konzervované, mražené, sušené a vařené maso, ryby, drůbež a zvířina, hotová jídla obsahující převážně maso, ryby, drůbež, zvířinu, ovoce, houby, zeleninu, dětské příkrmly obsahující převážně maso, ryby, drůbež, zvířinu, ovoce, houby, zeleninu, pokrmy do ruky obsahující převážně maso, ryby, drůbež, zvířinu, ovoce, houby, zeleninu, občerstvení pro kojence, batolata

a děti na bázi ovoce, zeleniny a kokosového mléka (s výjimkou zmrzliny), jogurty, jogurtové nápoje, občerstvení na bázi jogurtu, bio občerstvení na bázi jogurtu, svačinky na bázi masa, ryb, drůbeže, zvěřiny, ovoce, hub, zeleniny, zeleninová a ovocná pyré; (30) kaše, dětské kaše, obilninové kaše, rýžová, ovesná a kukuřičná kaše, mléčná obilná, rýžová, ovesná a kukuřičná kaše, dětská kaše obilná, rýžová, ovesná a kukuřičná, dětská výživa (příkrm) s cereáliemi, obilninami, ovesnými a pšeničnými vločkami, kukuřičnými lupínky, piškoty, krupici, rýží, těstovinami, sušenky, krekrý, dětské sušenky, dětské krekrý, cukrovinky, čaj, čaj pro kojenec, batolata a děti, mléčné zmrzliny, sorbety, mražený jogurt jako zmrzlina; (32) nealkoholické nápoje, ovocné nápoje a ovocné šťávy, sirupy a jiné nealkoholické přípravky pro přípravu nápojů, nápoje z ovocných šťáv, nektar ovocný (nealkoholický); (35) reklama, propagace, marketing, reklama, propagace a marketing online, služby v oblasti reklamy a propagace prodeje, distribuce vzorků výrobků, zasílání reklamních materiálů zákazníkům, obchodní poradenské služby, obchodní informace a rady pro spotřebitele (poradna pro spotřebitele), obchodní zprostředkovatelské služby, zajišťování obchodních transakcí a obchodních kontaktů, prezentace zboží a služeb, služby předvádění výrobků a vystavování zboží, licence na výrobky a služby pro třetí osoby (komerční správa), pronájem reklamních materiálů, pronájem reklamních ploch, průzkum trhu, průzkum veřejného mínění, rozhlasová a televizní reklama, pomoc v obchodní a podnikatelské činnosti, management a administrativní služby, administrativní zpracování dat, řízení lidských zdrojů a náborové služby, kancelářské služby, obchodní analýzy, průzkum a informační služby, maloobchodní služby, velkoobchodní služby, nákup, prodej, online nákup a online prodej výrobků uvedených výše ve třídě 3, 5, 8, 9, 10, 12, 16, 21, 25, 28, 29, 30 a 32 tohoto seznamu, zprostředkování nákupu a prodeje výrobků uvedených výše ve třídě 3, 5, 8, 9, 10, 12, 16, 21, 25, 28, 29, 30 a 32 tohoto seznamu, informační, poradenské a konzultační služby v rámci výše uvedených služeb ve třídě 35; (39) doprava a doručování zboží, balení a skladování zboží, doručování poštovních zásilek, kurýrní služby, informační, poradenské a konzultační služby v rámci výše uvedených služeb ve třídě 39; (41) vzdělávací a školicí služby, publikační činnost, elektronické publikování, vydávání knih a časopisů, pořádání, vedení a organizování konferencí, kongresů a sympozií, pořádání a řízení pracovních setkání (školení), informační, poradenské a konzultační služby v rámci výše uvedených služeb ve třídě 41; (44) farmaceutické služby, farmaceutické poradenství, služby lékárny, služby poskytované lékárníky (příprava receptů), individuální příprava léčiva, adjustace lékových forem pro veřejnost, provoz lékáren, provoz výdejen léků, lékárenské poradenství, poradenství v oblasti léčiv, telemedicínské služby, zdravotní poradenství, lékařské služby, veterinární služby, péče o hygienu a krásu osob a zvířat, rentgenová vyšetření a odběry krevních vzorků, služby týkající se umělého oplodnění, pronájem zdravotnického vybavení, zdravotní poradenství pro osoby se zdravotním postižením, úprava protetických pomůcek, informační, poradenské a konzultační služby v rámci výše uvedených služeb ve třídě 44.

Třídy výrobků a služeb:

3, 5, 8, 9, 10, 12, 16, 21, 25, 28, 29, 30, 32, 35, 39, 41, 44

(540)



(593) Obrazová

(111) 396594
(220) 24.11.2022
(320) 24.11.2022

(442) 18.01.2023
(151) 26.04.2023
(730) **Dr. Max BDC, s.r.o.**, Na Florenci 2116/15, Praha 1, Nové Město, 11000, CZ
(740) Mgr. Martina Zdvihalová, Ph.D. - patentová a právní kancelář, Mgr. Martina Zdvihalová Ph.D., K Pazderně 2031, Benešov, 25601
(210) O-582637
(511) (3) kosmetika a kosmetické přípravky, přípravky pro osobní hygienu, neléčivá kosmetika, pleťová kosmetika, toaletní přípravky, tělová vlasová kosmetika, podkladová kosmetika, zkrášlující kosmetika, barevná kosmetika, dekorativní kosmetika, hydratační přípravky kosmetické, čistící mléko pro toaletní potřeby, kosmetické barvy, depilační přípravky, zpevňovače nehtů (kosmetika), kosmetika na obočí, pleťové masky (kosmetika), oční linky (kosmetika), samoopalovací mléka a krémy kosmetické, obličejové peelingsy kosmetické, odličovací krémy, adstringentní přípravky pro kosmetické účely, balzámy jiné než pro léčebné účely, barviva toaletní, bělicí a čistící přípravky na kůži, čistící oleje, přípravky pro depilaci, přípravky na holení a po holení, antiseptický kamence, deodoranty pro lidskou potřebu nebo pro zvířata, kolínská voda, kosmetické přípravky do koupele, laky na nehty, lepidla pro kosmetické účely, líčidla (make-up), masážní gely jiné než pro léčebné účely, mýdla, antiperspirační mýdlo, dezinfekční mýdlo, dezodorizační mýdlo, medicínální mýdla, odlakovače, nálepky na nehty, pomády pro kosmetické účely, pudr kosmetický, rtěnky, toaletní voda, tužky kosmetické, vata pro kosmetické účely, vatové tyčinky pro kosmetické účely, kosmetické ubrousky, vazelína z ropy pro kosmetické účely, voda pro holení, vosk depilační, oleje pro toaletní účely, kosmetika pro děti, vlhčené ubrousky, vlhčené hygienické ubrousky, dětské čistící ubrousky, krém proti opruzeninám, kosmetika pro těhotné a kojící ženy, čistící prostředky a vonné přípravky, prací prostředky, avivážní prostředky, prací prášek pro děti, aviváž pro děti, bylinné výtažky pro kosmetické účely, přípravky pro péči o vlasy, pleť a nehty, kosmetické přípravky pro péči o vlasy, pleť a nehty, bylinné výtažky pro kosmetické účely, přípravky pro mytí a ošetřování vlasů, kosmetické přípravky pro čištění a revitalizaci vlasů, vlasové vody, vlasové kondicionéry, barvy na vlasy, šampóny, masky na vlasy, séra na vlasy, laky na vlasy, lesky na vlasy, pomády na vlasy, tužidla na vlasy, suché šampóny, šampóny pro zvířata, zubní pasty, gelové zubní pasty, zubní prášek ve formě pasty, přípravky na čištění zubů, detekční tablety k osobnímu použití při indikaci zubního kamene, rozpustné tablety na čištění zubních protéz, neléčivé ústní vody, parfumerie a vonné přípravky, mycí přípravky pro intimní hygienu a deodoranti, vaginální výplachy pro osobní hygienu nebo jako deodoranty, vaginální výplachy pro intimní hygienu nebo deodoranti, gely pro intimní hygienu, čistící ubrousky pro intimní hygienu, kosmetické přípravky pro zeštíhlení, přípravky proti pocení (toaletní potřeby), čistící prostředky na kosmetické štětečky; (5) farmaceutické, lékařské a veterinární výrobky a přípravky spadající do této třídy, léčivé přípravky a doplňky, hygienické přípravky a výrobky, farmaceutické a léčebné výrobky a přípravky pro péči o vlasy, pleť a nehty, farmaceutické a léčebné výrobky a přípravky pro péči o vlasy v podobě tablet, pilulek nebo kapslí, léčivé přípravky pro stimulaci růstu vlasů nebo proti jejich ztrátě, balzámy pro léčebné účely, léčivé šampóny a vlasové vody, zdravotnické prostředky a preparáty v rámci této třídy, zubní pasty s léčebnými účinky, léčivé ústní vody, antiseptické ústní vody, lepidlo pro připevnění zubní protéz, vaginální výplachy, přípravky na vaginální výplach k lékařskému použití, léčebné vaginální výplachy, vaginální hydratační přípravky, přípravky pro zvlhčení vagíny, čípky, vaginální čípky, léčivé gely pro intimní péči a hygienu, léčivé vlhčené hygienické ubrousky, balzámy pro léčebné účely, kosmetické přípravky pro léčebné účely, bylinné výtažky pro léčebné účely, hygienické přípravky pro léčebné účely, potravní doplňky pro lidskou potřebu a pro zvířata, dietní potraviny a dietetické přípravky pro léčebné nebo veterinární účely, potravní doplňky a dietetické přípravky, léčivé potravní a dietetické výrobky a přípravky k lékařským účelům, léčivé potravní a dietetické výrobky a přípravky k lékařským účelům určené k ochraně kloubů, vazivového aparátu, kůže, vlasů a jiných částí pohybového aparátu a lidského organismu, dietetické potraviny s kloubní bílkovinou pro lékařské použití, aminokyseliny pro lékařské účely, kolagen pro lékařské použití, bylinné výrobky pro léčebné účely, léčivé nápoje, želatinové výrobky pro lékařské účely, vitamín D, potravinové doplňky pro léčebné účely, vitamínové přípravky a doplňky, kojenecké mléko, sušené kojenecké mléko, sušené mléko pro výživu batolat a dětí, mléko v prášku (kojenecká strava), dětská jídla ze sušeného mléka, speciální mléka, speciální mléka pro kojenec, batolata a děti, hypoalergenní a antirefluxní mléka, potraviny pro kojenec a batolata, potraviny pro děti jako dětská a kojenecká výživa, dětské příkrmy, dětské příkrmy ovocné, zeleninové a maso-zeleninové, nektar ovocný pro kojenec a děti, dietetické výrobky a přípravky pro

kojence, batolata a děti, potraviny pro zvláštní lékařské účely, dezinfekční a antiseptické přípravky, dezinfekční přípravky pro hygienické účely, dětské pleny, inkontinenční pleny, inkontinenční vložky, inkontinenční oděvy, jednorázové inkontinenční vložky, pleny pro osoby trpící inkontinencí, pleny pro dospělé, jednorázové papírové pleny, celulózové pleny, papírové pleny pro inkontinentní osoby, hygienické vložky pro inkontinentní osoby, vatové tyčinky pro lékařské a kosmetické účely, vatové tyčinky do uší pro děti, absorpční výrobky pro osobní hygienu, vložky do podprsenek (při kojení), absorpční jednorázové podložky, podložky na výměnu dětských plen (jednorázové), dětské hygienické výrobky, hygienické kalhotky, hygienické vložky, poporodní kalhotky, léčivá mýdla, léčivé přípravky pro ústní hygienu, léčivé přípravky, léčivé byliny a čaje, potravinové doplňky, vitamínové, minerální, bílkovinné a proteinové přípravky (doplňky výživy), výživové vlákniny, přípravky léčebné i neléčebné sloužící ke stimulaci, pro zvýšení výkonnosti a urychlení regenerace, snižování hmotnosti, posílení imunity organismu a zlepšení zdraví, kloubní výživa, výživové přípravky pro doplnění stravy včetně fitness přípravků v rámci této třídy, potravinové doplňky sloužící k posílení imunity organismu a zlepšení fyzického zdraví, farmaceutické výrobky a jiné výrobky pro léčebné humánní nebo veterinární účely, analgetika, anestetika, anthelmintika (léky na vypuzení červů z těla), antibakteriální, dezinfekční přípravky, antibiotika, antikoncepční přípravky (chemické), antipyretika, antiseptika, antiuratika, algináty, alkaloidy, alkohol pro lékařské účely, alkohol pro farmaceutické účely, aminokyseliny pro lékařské účely, bylinné čaje pro lékařské účely, léčivé byliny, léčivé bahno, bakteriální přípravky pro lékařské a zvěrolékařské účely, balzámy pro lékařské účely, bikarbonát sodný pro farmaceutické účely, bílkovinné přípravky pro lékařské účely, biologické přípravky pro lékařské účely, biologické přípravky pro zvěrolékařské účely, vizmutové přípravky pro farmaceutické účely, bronchodilatační přípravky, brusné prostředky (na zuby), netabákové cigarety pro lékařské účely, cupanina pro farmaceutické účely, čičací soli, čípky, čisticí přípravky pro kontaktní čočky, diagnostické přípravky pro lékařské účely, deodoranty jiné než pro lidskou potřebu nebo pro zvířata, detergenty pro lékařské účely, digestiva pro farmaceutické účely, drogy pro léčebné účely, diagnostické přípravky pro lékařské účely, chemické přípravky pro diagnostikování těhotenství, dietetické látky upravené pro lékařské účely, dietní potraviny upravené pro lékařské účely, digestiva pro farmaceutické účely, doplňky potravy minerální, doplňky výživové, enzymatické přípravky pro lékařské účely, enzymatické přípravky pro zvěrolékařské účely, eukalyptol pro farmaceutické účely, fenykl pro lékařské účely, fermenty pro farmaceutické účely, formaldehyd pro farmaceutické účely fungicidy, gáza na obvazování, glukóza, glycerin pro lékařské účely, guajakol pro farmaceutické účely, gumiguta pro lékařské účely, přípravky proti hemoroidům, hemostatické tyčinky, hojivé (léčivé) houby (ne potraviny), hormony pro lékařské účely, hořčičné náplasti, chemické přípravky pro farmaceutické účely, chinin pro lékařské účely, chirurgické obvazy, chirurgické roušky, chloralhydrát pro farmaceutické účely, infuze (medicinální), jodidy a jod pro farmaceutické účely, jodová tinktura, jojoba, kámen vinný pro farmaceutické účely, kapsle pro léky, karbol (přípravek na hubení parazitů), kokain pro léčebné účely, kolodium pro farmaceutické účely, léčivé kořeny, léčivé koupelové soli, kreoct (olejovitá směs fenolických látek) pro farmaceutické účely, kurare, léčiva na kuří oka, laktóza pro farmaceutické účely, zubní laky, laxativa, lecitin pro lékařské účely, léčiva na zuby, léčiva pro humánní medicínu, léčiva pro zvěrolékařské účely, lékárníčky včetně obsahu, leptací tyčinky, linimenty (tekuté masti), magnezium (oxid hořečnatý) pro farmaceutické účely, masti na popáleniny od slunce, masti pro farmaceutické účely, mateří kašička pro lékařské účely, medicínální infuze, menstruační vložky a tampóny, mentol pro léčebné účely, mikroorganismy pro použití v lékařství a zvěrolékařství, minerální vody pro lékařské účely, přípravky na mozoly, náplasti, narkotika pro léčebné účely, obvazový materiál, obklady, obvazy spadající do této třídy, obvazy tlakové, otírací tampóny pro lékařské použití, octany pro farmaceutické účely, oleje pro lékařské použití, opalovací tablety, opiáty pro léčebné účely, oplátkové kapsle pro farmaceutické účely, opodeldok, osobní sexuální lubrikanty, pásky přilnavé pro lékařské účely, pastilky pro farmaceutické účely, pásy pro hygienické vložky, pektin pro farmaceutické účely, peptony pro farmaceutické účely, peroxid vodíku pro lékařské účely, plenky pro domácí mazlíčky, chemické přípravky pro ošetřování plísňe, projímadla, propolis pro farmaceutické účely, protiparazitické přípravky, protiparazitické obojky pro zvířata, přípravky na hubení roztočů, přípravky potlačující chuť k jídlu pro lékařské účely, reagenční papír pro lékařské nebo veterinární účely, repelenty proti hmyzu, ricinový olej pro lékařské účely, roztoky pro kontaktní čočky, sedativa, sirupy pro farmaceutické účely, soli do minerálních koupelí, steroidy, sulfonamidy (léčiva), styptika (přípravky pro zastavení krvácení), škrob pro dietetické nebo farmaceutické účely, tinktury (farmaceutické přípravky),

tyčinky proti bradavicím, uhlí živočišné pro farmaceutické účely, uspávací přípravky, vata pro lékařské účely, dietetické vlákniny, zvykací gumy i pro lékařské účely, homeopatické výrobky, léčebná kosmetika, zdravotnické obvazy spadající do této třídy, zdravotnické tampóny, sterilizační prostředky, antikoncepční prostředky (nástroje a pomůcky), čisticí prostředky k lékařským účelům, savé vložky, pleny pro nemocné, břišní šátky, lepící pásy pro lékařské účely, veterinární výrobky a přípravky, farmaceutické přípravky pro urologii, doplňky stravy pro muže, doplňky stravy na podporu potence, doplňky stravy na podporu prostaty, doplňky stravy na podporu vitality, farmaceutické a léčebné výrobky a přípravky pro normální funkci cévní soustavy a zmírnění pocitu unavených a těžkých nohou, léčivé krémy na nohy, gely pro léčebné a terapeutické účely, doplňky stravy s obsahem rostlinných enzymů určené pro systémovou enzymoterapii, potravinové doplňky obsahující rostlinné enzymy s posilujícími účinky na organismus, farmaceutické přípravky k léčbě dýchací soustavy, bylinné doplňky stravy k léčbě dýchací soustavy a podpory sekreci hlenu, spreje, protizánětlivé spreje a přípravky, léčivé spreje a kapky, léčivé spreje pro ošetření úst a hltanu, léčivé spreje pro zmírnění bolesti v krku, farmaceutické přípravky k inhalaci pro léčbu respiračních onemocnění a poruch, farmaceutické přípravky k léčbě ucpaného nosu, nosní kapky, nosní spreje, doplněk stravy určený pro ženy plánující těhotenství, doplněk stravy určený těhotným ženám do 12 týdne těhotenství, kyselina listová pro lékařské použití, doplňky stravy určený k ochraně kloubů, vazů, šlach, chrupavek, svalů, kůže, vlasů, nehtů a jiných částí pohybového aparátu a lidského organismu, dietetické potraviny s kloubní bílkovinou pro lékařské použití, doplňky stravy pro regeneraci kloubů a léčbu pohybového aparátu se silným protizánětlivým účinkem určené k léčbě bolesti kloubů způsobené artrózou a artritidou, doplněk stravy určený na zklidnění, snadné usínání a kvalitní spánek, doplněk stravy pro normální funkci nervové soustavy, farmaceutické přípravky ke zmírnění hmyzích bodnutí, kopřivky, spálenin od sluníčka a povrchových popálenin, léčivé gely ke zmírnění hmyzích bodnutí, kopřivky, spálenin od sluníčka a povrchových popálenin, protizánětlivé gely, chladivé gely, chladivé masti, protizánětlivé masti, chladivé spreje, léčivé pastilky, léčivé gely a masti, tinktury pro léčebné účely, soli a solné roztoky k lékařským účelům, minerální přípravky, homeopatické přípravky, farmaceutické, homeopatické a vitamínové přípravky tabletované, v prášku, měkkých kapslích, tvrdých želatinových kapslích a v sirupu, výrobky pro hubení škodlivých zvířat, fungicidy, herbicidy, materiály pro plombování zubů a pro zubní otisky; (8) nástroje s ručním pohonem, zejména břitvy, stroje na stříhání (ruční stroje), nůžky a kleštičky na nehty a pedikúru, žiletky; (9) ochranné přilby, dětské ochranné přilby, záslapky do zásuvky, chůvičky, video chůvičky, bezpečnostní, zabezpečovací, ochranná a signalizační zařízení, optické prostředky na korekci zrakových vad, měřicí přístroje a nástroje, elektrické nebo elektronické měřiče zahrnující nástroje a přístroje měřící tělesnou teplotu (ne pro lékařské účely), jednorázové rukavice pro laboratorní použití; (10) lékařské přístroje, nástroje a potřeby, nábytek a lůžkoviny pro lékařské účely, protetické výrobky a umělé implantáty, materiál pro lékařské použití v humánní medicíně s výjimkou materiálů pro dentální použití, antikoncepční prostředky, s výjimkou chemických, antikoncepční prostředky (nástroje a pomůcky), aerosolové dávkovače pro lékařské účely, ortopedické bandáže, bandáže (suspenzory), baňky lékařské, berle pro tělesně postižené, dávkovače pilulek, defibrilátory, chirurgické dlahy, drenáže pro lékařské účely elastické, elektrokardiografy, hematimetry, chirurgické přístroje a nástroje, chirurgické nítě, chirurgické svorky, injekční jehly, jehly pro chirurgické účely, chrániče sluchu, inhalátory, injekční stříkačky pro lékařské účely, irigátory pro lékařské účely, kanyly, punčochy pro chirurgické účely, kapátka pro lékařské účely, katetry, kondomy, prezervativy, kýlní pásy, masážní přístroje, misky pro lékařské účely, nádobky pro podávání léků, nádoby na moč, elastické obvazy, ochranné podušky proti proleženinám, ortopedické výrobky, ortopedické pomůcky a obuv, pesary, podušky vyhříváné elektricky pro léčebné účely, inkontinenční prostředadla, gumová prostředadla na inkontinenci, inkontinenční podložky na lůžko, inkontinenční prostředadla pro kojence, inkontinenční prostředadla pro malé děti, pomůcky na močovou inkontinenci u žen, přístroje a zařízení používané na kontrolu inkontinence, ochranné povlaky na matrace pro inkontinentní pacienty, lůžkoviny pro lékařské účely, pulzometry, punčochy na křečové žíly, resuscitační přístroje, respirátory, roušky chirurgické, rukavice pro lékařské účely, stříkačky injekční pro lékařské účely, špachtle krční, těhotenské pásy, teploměry pro lékařské účely, ušní ucpávky, zábaly ohřívací pro první pomoc, přístroje a zařízení pro péči o kojence spadající do této třídy, pomůcky na krmení, dudlíky, dětské láhve, kojenecké láhve, dětské a kojenecké láhve s dudlíkem, dudlíky na dětské láhve, sací láhve pro děti, nádoby na kojenecké láhve, uzávěry kojeneckých láhví, kousací kroužky, kousací pomůcky na zuby, odsávačky mateřského mléka, elektrické a ruční

odsávačky hlenů, monitory dechu k lékařskému použití, intravaskulární implantáty ze syntetických materiálů, tvarované polštáře do postelí (přízpusobené pro zdravotnické účely), speciálně upravené nádoby na likvidaci lékařských nástrojů, injekčních stříkaček a dalšího kontaminovaného zdravotního odpadu), prostředky na měření krevního cukru, dentální přístroje, nástroje a zařízení, tlakoměry na měření krevního tlaku, suspenzory, zařízení pro léčbu pohybového aparátu, kineziologické tejpky, ortézy a podpěry pro lékařské účely, chladicí a hřejivé gelové obklady pro lékařské účely, chemicky aktivované hřejivé gelové sáčky pro lékařské účely, chemicky aktivované chladicí gelové sáčky pro lékařské účely, pásy s hřejivými vložkami pro lékařské účely, invalidní chodítka, křesla klozetová pevná a pojízdná, nástavce na WC, madla, stolky k lůžku, polštáře pro lékařské účely, matrace pro lékařské účely, podložky pro nemocniční lůžka, podložky antidekubitní, operační rukavice, latexové rukavice lékařské, punčochy lékařské, pinzety pro lékařské použití, lékařské nůžky, lahvičky pro lékařské potřeby, sáčky na moč, nádoby na testování moči, přenosné ruční nádoby na moč, skalpely pro lékařské použití, roušky k lékařskému použití, roušky operační, kofferdam (zubní roušky), katgut (chirurgické nitě), léčebné nosní svorky proti chrápání, oděvy a obuv pro lékařské a léčebné účely, protirevmatické náramky a prsteny, prostředky na uzavírání ran, prostředky na masáž chodidel, prostředky na ochranu sluchu; (12) fusaky uzpůsobené pro dětské kočárky, příkrývky na dětské kočárky, moskytiéry na dětské kočárky, ochranné obaly na dětské kočárky, popruhy do kočárků, tašky k dětským kočárkům, košíky do kočárků, příslušenství dětských kočárků, prostředky pro přepravu dětí a nepohyblivých osob; (16) tiskoviny, papíry, prospekty, návody, etikety, vizitky, plakáty, brožury, časopisy (periodika), katalogy, krabice z papíru nebo lepenky, letáky, papírové bannery, reklamní tabule z papíru nebo lepenky, pytle a balicí a obalové materiály a materiály pro skladování z papíru, lepenky nebo z plastů, papírové obaly na mlékařské výrobky, tašky a sáčky z papíru, lepenky nebo plastických hmot na balení, papírové bryndáčky, papírové odličovací ubrousky, papírové odličovací polštářky, balicí papír, lepící natištěné etikety určené výhradně na kosmetické výrobky; (21) hřebeny a kartáčky na vlasy, lahvičky, dětské nádoby, mycí houby, soupravy na zubní péči zahrnující zubní kartáčky a nitě, zubní kartáčky, pouzdra na zubní kartáčky, držáky na zubní kartáčky, stojany na zubní kartáčky, mezizubní kartáčky na čištění zubů, krabičky na léky pro osobní použití, léčivé dentální nitě, zubní nitě na baterky; (25) spodní prádlo pro těhotné a kojící ženy, bryndáčky, ne papírové, textilní bryndáčky, plastové bryndáčky, oděvy, obuv, pokrývky hlavy; (28) hračky, hračky do kočárků, skládačky; (29) mléko, mléčné výrobky, mléčné kaše, dětské mléčné kaše, náhražky mléka a mléčných výrobků, výrobky na bázi mléka, mléčné nápoje s převážujícím podílem mléka, sušené mléko, mléko v prášku, aromatizované mléko, zpracované houby a zelenina, konzervované, mražené, sušené a vařené houby, zelenina, zpracované maso, ryby, drůbež a zvěřina, konzervované, mražené, sušené a vařené maso, ryby, drůbež a zvěřina, hotová jídla obsahující převážně maso, ryby, drůbež, zvěřinu, ovoce, houby, zeleninu, dětské příkrmky obsahující převážně maso, ryby, drůbež, zvěřinu, ovoce, houby, zeleninu, pokrmy do ruky obsahující převážně maso, ryby, drůbež, zvěřinu, ovoce, houby, zeleninu, občerstvení pro kojence, batolata a děti na bázi ovoce, zeleniny a kokosového mléka (s výjimkou zmrzliny), jogurty, jogurtové nápoje, občerstvení na bázi jogurtu, bio občerstvení na bázi jogurtu, svačinky na bázi masa, ryb, drůbeže, zvěřiny, ovoce, hub, zeleniny, zeleninová a ovocná pyré; (30) kaše, dětské kaše, obilninové kaše, rýžová, ovesná a kukuřičná kaše, mléčná obilná, rýžová, ovesná a kukuřičná kaše, dětská kaše obilná, rýžová, ovesná a kukuřičná, dětská výživa (příkrm) s cereáliemi, obilninami, ovesnými a pšeničnými vločkami, kukuřičnými lupínky, piškoty, krupicí, rýží, těstovinami, sušenky, krekry, dětské sušenky, dětské krekry, cukrovinky, čaj, čaj pro kojence, batolata a děti, mléčné zmrzliny, sorbety, mražený jogurt jako zmrzlina; (32) nealkoholické nápoje, ovocné nápoje a ovocné šťávy, sirupy a jiné nealkoholické přípravky pro přípravu nápojů, nápoje z ovocných šťáv, nektar ovocný (nealkoholický); (35) reklama, propagace, marketing, reklama, propagace a marketing online, služby v oblasti reklamy a propagace prodeje, distribuce vzorků výrobků, zasílání reklamních materiálů zákazníkům, obchodní poradenské služby, obchodní informace a rady pro spotřebitele (poradna pro spotřebitele), obchodní zprostředkovatelské služby, zajišťování obchodních transakcí a obchodních kontaktů, prezentace zboží a služeb, služby předvádění výrobků a vystavování zboží, licence na výrobky a služby pro třetí osoby (komerční správa), pronájem reklamních materiálů, pronájem reklamních ploch, průzkum trhu, průzkum veřejného mínění, rozhlasová a televizní reklama, pomoc v obchodní a podnikatelské činnosti, management a administrativní služby, administrativní zpracování dat, řízení lidských zdrojů a náborové služby, kancelářské služby, obchodní analýzy, průzkum a informační služby, maloobchodní služby, velkoobchodní služby, nákup, prodej, online

nákup a online prodej výrobků uvedených výše ve třídě 3, 5, 8, 9, 10, 12, 16, 21, 25, 28, 29, 30 a 32 tohoto seznamu, zprostředkování nákupu a prodeje výrobků uvedených výše ve třídě 3, 5, 8, 9, 10, 12, 16, 21, 25, 28, 29, 30 a 32 tohoto seznamu, informační, poradenské a konzultační služby v rámci výše uvedených služeb ve třídě 35; (39) doprava a doručování zboží, balení a skladování zboží, doručování poštovních zásilek, kurýrní služby, informační, poradenské a konzultační služby v rámci výše uvedených služeb ve třídě 39; (41) vzdělávací a školící služby, publikační činnost, elektronické publikování, vydávání knih a časopisů, pořádání, vedení a organizování konferencí, kongresů a sympozií, pořádání a řízení pracovních setkání (školení), informační, poradenské a konzultační služby v rámci výše uvedených služeb ve třídě 41; (44) farmaceutické služby, farmaceutické poradenství, služby lékárny, služby poskytované lékárníky (příprava receptů), individuální příprava léčiva, adjustace lékových forem pro veřejnost, provoz lékáren, provoz výdejen léků, lékařské poradenství, poradenství v oblasti léčiv, telemedicinské služby, zdravotní poradenství, lékařské služby, veterinární služby, péče o hygienu a krásu osob a zvířat, rentgenová vyšetření a odběry krevních vzorků, služby týkající se umělého oplodnění, pronájem zdravotnického vybavení, zdravotní poradenství pro osoby se zdravotním postižením, úprava protetických pomůcek, informační, poradenské a konzultační služby v rámci výše uvedených služeb ve třídě 44.

Třídy výrobků a služeb:

3, 5, 8, 9, 10, 12, 16, 21, 25, 28, 29, 30, 32, 35, 39, 41, 44

(540)



(593) Obrazová

(111) **396595**

(220) 25.11.2022

(320) 25.11.2022

(442) 18.01.2023

(151) 26.04.2023

(730) **OTIDEA CZ s.r.o.**, Karlínské náměstí 235/13, Praha 8, Karlín, 18600, CZ

(740) Mgr. Martina Zdvihalová, Ph.D. - patentová a právní kancelář, Mgr. Martina Zdvihalová Ph.D., K Pazderně 2031, Benešov, 25601

(210) O-582658

(511) (9) dokument management systém (software), software, počítačový software, aplikační software, mobilní aplikace, databáze, znalostní databáze, počítačové databáze, elektronické databáze, stahovatelné elektronické publikace, média se záznamem a stahovatelná média, aplikace pro kompletní správu veřejných zakázek, aplikace pro zadávání veřejných zakázek, elektronické vývěsky; (16) prospekty, letáky, plakáty, ceníky, skládačky, vizitky, dopisní papíry, faktury, obchodní papíry, papírové bannery, instruktážní a výukové materiály, tiskoviny; (35) reklamní, inzertní a propagační činnost, marketing, reklamní, inzertní a propagační činnost on-line, marketing on-line, produktový marketing, marketingové studie a analýzy, aktualizování reklamních materiálů, marketingové studie, produkce (výroba) reklamních filmů, reklama on-line v počítačové síti, rozhlasová reklama, rozšiřování reklamních nebo inzertních materiálů, televizní reklama, inzertní, pomoc v obchodní a podnikatelské činnosti, management a administrativní služby, obchodní konzultační a poradenské služby, obchodní administrativa, poradenství v oblasti obchodní administrace, pomoc při řízení obchodní činnosti, pomoc při řízení podniku, pomoc při řízení obchodních a průmyslových podniků, obchodní

management a podnikové poradenství, poskytování obchodních nebo podnikatelských informací, obchodní nebo podnikatelský průzkum, oceňování obchodních podniků, analýzy cen, analýzy nákladů, analýzy rizik, obchodní, finanční a provozní audit, analýza obchodních dat, průzkum trhu, personální poradenství, posuzování efektivnosti provozu a racionalizace práce, ekonomické prognózy a informace, srovnávací služby (v oblasti cen), účetnictví, vedení účetních knih a revize účtů (audity), zpracování, systematizace a správa dat, automatizované zpracování dat, řízení a správa počítačových databází, překlad informací do počítačových databází, vedení kartoték v počítači, vyhledávání dat v počítačových souborech pro třetí osoby, kancelářské práce, kopírování nebo rozmnožování (reprodukce) dokumentů, dokladů a tiskovin, služby zahrnující záznam, přepis, vypracování a kompilaci dokumentů, přenášení a systematizace písemných sdělení a záznamů, využívání a kompilace matematických a statistických dat, administrativní zpracování nákupních objednávek, vyhledávání dat v počítačových souborech, sběr informací do počítačových databází, systemizace informací do počítačových databází, organizování komerčních nebo reklamních výstav, obchodní zprostředkovatelské služby, organizace zadavatelských činností při zadávání zakázek, organizace a příprava veřejných soutěží a veřejných obchodních činností, organizace a příprava obchodních veřejných soutěží, organizace a příprava obchodních veřejných soutěží o nejhodnější návrh na uzavření smlouvy o prodeji podniku, provedení auditu, zadávání veřejných zakázek z pohledu zákona a/nebo pravidel pro poskytování dotace, administrace a poradenství v oblasti veřejných zakázek, koncesí a evropských fondů, konzultace při přípravě zadání veřejné zakázky, administrace veřejných zakázek, obchodní činnost se software, aplikačním software, databázemi, stahovatelnými elektronickými publikacemi, aplikací pro kompletní správu veřejných zakázek, aplikací pro zadávání veřejných zakázek, elektronickými nástroji (elektronické tržiště, profil zadavatele, elektronické aukce), informační, poradenské a konzultační služby v rámci výše uvedených služeb ve třídě 35; (41) služby v oblasti vzdělávání, vzdělávací a školicí služby, vzdělávací akademie, akademie pro administrátory, elektronické publikování (DTP), informace o výchově a vzdělávání, organizování a vedení kongresů, konferencí, seminářů, webinářů, kurzů a školení, koučink, organizování vzdělávacích výstav, pořádání a řízení pracovních setkání, zveřejňování, oznamování a psaní knih a textů, vydávání knih a textů, klubové služby výchovné a zábavné, poradenství v oblasti obchodního vzdělávání, vzdělávání v oblasti veřejných zakázek, vzdělávání v oblasti elektronizace zadávacího řízení, poskytování on-line vzdělávací počítačové databáze prostřednictvím internetu, výuka zpracování dat, informační, poradenské a konzultační služby v rámci výše uvedených služeb ve třídě 41; (42) provozování elektronických nástrojů (elektronické tržiště, profil zadavatele, elektronické aukce), provádění projektových činností, zejména v souvislosti s veřejnými zakázkami a veřejnými soutěžemi, konverze počítačových programů a dat (jiná než fyzická), software jako služba (SAAS), tvorba software, pronájem software, navrhování a vývoj počítačového software, tvorba a správa webových stránek, služby v oblasti informačních technologií, služby zabezpečení, ochrany a obnovy v oblasti informačních technologií, informační, poradenské a konzultační služby v rámci výše uvedených služeb ve třídě 42; (45) právní služby, advokátní služby, služby poskytované právníky, právními asistenty a osobními advokáty fyzickým osobám, skupinám fyzických osob, organizacím a podnikům, právní advokátní služby, zejména konzultace obsahu zadávacích podmínek soutěží a jejich souladu se zákonem, výklad právních předpisů platných pro oblast veřejného zadávání, posouzení nabídek veřejných zakázek z hlediska plnění zákonných požadavků, konzultace právních aspektů opravného řízení u veřejných zakázek, právní poradenství ve veřejných zakázkách, poskytování právních informací, poskytování právních průzkumů a výzkumů, příprava právních dokumentů, právní poradenství a zastupování, právní asistence při sestavování smluv, právní správa licencí, ověřování právních dokumentů, poskytování odborných právních posudků, informační, poradenské a konzultační služby v rámci výše uvedených služeb ve třídě 45.

Třídy výrobků a služeb:
9, 16, 35, 41, 42, 45

(540) **OTIDEA**

(592) Slovní

(111) **396596**
(220) 25.11.2022
(320) 25.11.2022
(442) 18.01.2023

(151) 26.04.2023
(730) **OTIDEA CZ s.r.o.**, Karlínské náměstí 235/13, Praha 8, Karlín, 18600, CZ
(740) Mgr. Martina Zdvihalová, Ph.D. - patentová a právní kancelář, Mgr. Martina Zdvihalová Ph.D., K Pazderně 2031, Benešov, 25601
(210) O-582659
(511) (9) dokument management systém (software), software, počítačový software, aplikační software, mobilní aplikace, databáze, znalostní databáze, počítačové databáze, elektronické databáze, stahovatelné elektronické publikace, média se záznamem a stahovatelná média, aplikace pro kompletní správu veřejných zakázek, aplikace pro zadávání veřejných zakázek, elektronické vývěsky; (16) prospekty, letáky, plakáty, ceníky, skládačky, vizitky, dopisní papíry, faktury, obchodní papíry, papírové bannery, inštruktážní a výukové materiály, tiskoviny; (35) reklamní, inzertní a propagační činnost, marketing, reklamní, inzertní a propagační činnost on-line, marketing on-line, produktový marketing, marketingové studie a analýzy, aktualizování reklamních materiálů, marketingové studie, produkce (výroba) reklamních filmů, reklama on-line v počítačové síti, rozhlasová reklama, rozšiřování reklamních nebo inzertních materiálů, televizní reklama, inzerce poštou, pomoc v obchodní a podnikatelské činnosti, management a administrativní služby, obchodní konzultační a poradenské služby, obchodní administrativní, poradenství v oblasti obchodní administrace, pomoc při řízení obchodní činnosti, pomoc při řízení podniku, pomoc při řízení obchodních a průmyslových podniků, obchodní management a podnikové poradenství, poskytování obchodních nebo podnikatelských informací, obchodní nebo podnikatelský průzkum, oceňování obchodních podniků, analýzy cen, analýzy nákladů, analýzy rizik, obchodní, finanční a provozní audit, analýza obchodních dat, průzkum trhu, personální poradenství, posuzování efektivnosti provozu a racionalizace práce, ekonomické prognózy a informace, srovnávací služby (v oblasti cen), účetnictví, vedení účetních knih a revize účtů (audity), zpracování, systematizace a správa dat, automatizované zpracování dat, řízení a správa počítačových databází, překlad informací do počítačových databází, vedení kartoték v počítači, vyhledávání dat v počítačových souborech pro třetí osoby, kancelářské práce, kopírování nebo rozmnožování (reprodukce) dokumentů, dokladů a tiskovin, služby zahrnující záznam, přepis, vypracování a kompilaci dokumentů, přenášení a systematizace písemných sdělení a záznamů, využívání a kompilace matematických a statistických dat, administrativní zpracování nákupních objednávek, vyhledávání dat v počítačových souborech, sběr informací do počítačových databází, systemizace informací do počítačových databází, organizování komerčních nebo reklamních výstav, obchodní zprostředkovatelské služby, organizace zadavatelských činností při zadávání zakázek, organizace a příprava veřejných soutěží a veřejných obchodních činností, organizace a příprava obchodních veřejných soutěží, organizace a příprava obchodních veřejných soutěží o nejhodnější návrh na uzavření smlouvy o prodeji podniku, provedení auditu, zadávání veřejných zakázek z pohledu zákona a/nebo pravidel pro poskytování dotace, administrace a poradenství v oblasti veřejných zakázek, koncesí a evropských fondů, konzultace při přípravě zadání veřejné zakázky, administrace veřejných zakázek, obchodní činnost se software, aplikačním software, databázemi, stahovatelnými elektronickými publikacemi, aplikací pro kompletní správu veřejných zakázek, aplikací pro zadávání veřejných zakázek, elektronickými nástroji (elektronické tržiště, profil zadavatele, elektronické aukce), informační, poradenské a konzultační služby v rámci výše uvedených služeb ve třídě 35; (41) služby v oblasti vzdělávání, vzdělávací a školicí služby, vzdělávací akademie, akademie pro administrátory, elektronické publikování (DTP), informace o výchově a vzdělávání, organizování a vedení kongresů, konferencí, seminářů, webinářů, kurzů a školení, koučink, organizování vzdělávacích výstav, pořádání a řízení pracovních setkání, zveřejňování, oznamování a psaní knih a textů, vydávání knih a textů, klubové služby výchovné a zábavné, poradenství v oblasti obchodního vzdělávání, vzdělávání v oblasti veřejných zakázek, vzdělávání v oblasti elektronizace zadávacího řízení, poskytování on-line vzdělávací počítačové databáze prostřednictvím internetu, výuka zpracování dat, informační, poradenské a konzultační služby v rámci výše uvedených služeb ve třídě 41; (42) provozování elektronických nástrojů (elektronické tržiště, profil zadavatele, elektronické aukce), provádění projektových činností, zejména v souvislosti s veřejnými zakázkami a veřejnými soutěžemi, konverze počítačových programů a dat (jiná než fyzická), software jako služba (SAAS), tvorba software, pronájem software, navrhování a vývoj počítačového software, tvorba a správa webových stránek, služby v oblasti informačních technologií, služby zabezpečení, ochrany a obnovy v oblasti informačních technologií, informační, poradenské a konzultační služby v rámci výše uvedených služeb ve třídě 42; (45) právní služby, advokátní služby, služby

poskytované právníky, právními asistenty a osobními advokáty fyzickým osobám, skupinám fyzických osob, organizacím a podnikům, právní advokátní služby, zejména konzultace obsahu zadávacích podmínek soutěží a jejich souladu se zákonem, výklad právních předpisů platných pro oblast veřejného zadávání, posouzení nabídek veřejných zakázek z hlediska plnění zákonných požadavků, konzultace právních aspektů opravného řízení u veřejných zakázek, právní poradenství ve veřejných zakázkách, poskytování právních informací, poskytování právních průzkumů a výzkumů, příprava právních dokumentů, právní poradenství a zastupování, právní asistence při sestavování smluv, právní správa licencí, ověřování právních dokumentů, poskytování odborných právních posudků, informační, poradenské a konzultační služby v rámci výše uvedených služeb ve třídě 45.

Třídy výrobků a služeb:
9, 16, 35, 41, 42, 45

(540) **e ZAKAZKY Powered by OTIDEA**

(592) Slovní

(111) **396597**

(220) 25.11.2022

(320) 25.11.2022

(442) 18.01.2023

(151) 26.04.2023

(730) **OTIDEA CZ s.r.o.**, Karlínské náměstí 235/13, Praha 8, Karlín, 18600, CZ

(740) Mgr. Martina Zdvihalová, Ph.D. - patentová a právní kancelář, Mgr. Martina Zdvihalová Ph.D., K Pazderně 2031, Benešov, 25601

(210) O-582660

(511) (9) dokument management systém (software), software, počítačový software, aplikační software, mobilní aplikace, databáze, znalostní databáze, počítačové databáze, elektronické databáze, stahovatelné elektronické publikace, média se záznamem a stahovatelná média, aplikace pro kompletní správu veřejných zakázek, aplikace pro zadávání veřejných zakázek, elektronické vývěsky; (16) prospekty, letáky, plakáty, ceníky, skládačky, vizitky, dopisní papíry, faktury, obchodní papíry, papírové bannery, instruktážní a výukové materiály, tiskoviny; (35) reklamní, inzertní a propagační činnost, marketing, reklamní, inzertní a propagační činnost on-line, marketing on-line, produktový marketing, marketingové studie a analýzy, aktualizování reklamních materiálů, marketingové studie, produkce (výroba) reklamních filmů, reklama on-line v počítačové síti, rozhlasová reklama, rozšiřování reklamních nebo inzertních materiálů, televizní reklama, inzerce poštou, pomoc v obchodní a podnikatelské činnosti, management a administrativní služby, obchodní konzultační a poradenské služby, obchodní administrativa, poradenství v oblasti obchodní administrace, pomoc při řízení obchodní činnosti, pomoc při řízení podniku, pomoc při řízení obchodních a průmyslových podniků, obchodní management a podnikové poradenství, poskytování obchodních nebo podnikatelských informací, obchodní nebo podnikatelský průzkum, oceňování obchodních podniků, analýzy cen, analýzy nákladů, analýzy rizik, obchodní, finanční a provozní audit, analýza obchodních dat, průzkum trhu, personální poradenství, posuzování efektivnosti provozu a racionalizace práce, ekonomické prognózy a informace, srovnávací služby (v oblasti cen), účetnictví, vedení účetních knih a revize účtů (audity), zpracování, systematizace a správa dat, automatizované zpracování dat, řízení a správa počítačových databází, překlad informací do počítačových databází, vedení kartoték v počítači, vyhledávání dat v počítačových souborech pro třetí osoby, kancelářské práce, kopírování nebo rozmnožování (reprodukce) dokumentů, dokladů a tiskovin, služby zahrnující záznam, přepis, vypracování a kompilaci dokumentů, přenášení a systematizace písemných sdělení a záznamů, využívání a kompilace matematických a statistických dat, administrativní zpracování nákupních objednávek, vyhledávání dat v počítačových souborech, sběr informací do počítačových databází, systemizace informací do počítačových databází, organizování komerčních nebo reklamních výstav, obchodní zprostředkovatelské služby, organizace zadavatelských činností při zadávání zakázek, organizace a příprava veřejných soutěží a veřejných obchodních činností, organizace a příprava obchodních veřejných soutěží, organizace a příprava obchodních veřejných soutěží o nejvhodnější návrh na uzavření smlouvy o prodeji podniku, provedení auditu, zadávání veřejných zakázek z pohledu zákona a/nebo pravidel pro poskytování dotace, administrace a poradenství v oblasti veřejných zakázek, koncesí a evropských fondů, konzultace při přípravě zadání veřejné zakázky, administrace veřejných zakázek, obchodní činnost se software, aplikačním software, databázemi, stahovatelnými elektronickými publikacemi, aplikací

pro kompletní správu veřejných zakázek, aplikací pro zadávání veřejných zakázek, elektronickými nástroji (elektronické tržiště, profil zadavatele, elektronické aukce), informační, poradenské a konzultační služby v rámci výše uvedených služeb ve třídě 35; (41) služby v oblasti vzdělávání, vzdělávací a školicí služby, vzdělávací akademie, akademie pro administrátory, elektronické publikování (DTP), informace o výchově a vzdělávání, organizování a vedení kongresů, konferencí, seminářů, webinářů, kurzů a školení, koučink, organizování vzdělávacích výstav, pořádání a řízení pracovních setkání, zveřejňování, oznamování a psaní knih a textů, vydávání knih a textů, klubové služby výchovné a zábavné, poradenství v oblasti obchodního vzdělávání, vzdělávání v oblasti veřejných zakázek, vzdělávání v oblasti elektronizace zadávacího řízení, poskytování on-line vzdělávací počítačové databáze prostřednictvím internetu, výuka zpracování dat, informační, poradenské a konzultační služby v rámci výše uvedených služeb ve třídě 41; (42) provozování elektronických nástrojů (elektronické tržiště, profil zadavatele, elektronické aukce), provádění projektových činností, zejména v souvislosti s veřejnými zakázkami a veřejnými soutěžemi, konverze počítačových programů a dat (jiná než fyzická), software jako služba (SAAS), tvorba software, pronájem software, navrhování a vývoj počítačového software, tvorba a správa webových stránek, služby v oblasti informačních technologií, služby zabezpečení, ochrany a obnovy v oblasti informačních technologií, informační, poradenské a konzultační služby v rámci výše uvedených služeb ve třídě 42; (45) právní služby, advokátní služby, služby poskytované právníky, právními asistenty a osobními advokáty fyzickým osobám, skupinám fyzických osob, organizacím a podnikům, právní advokátní služby, zejména konzultace obsahu zadávacích podmínek soutěží a jejich souladu se zákonem, výklad právních předpisů platných pro oblast veřejného zadávání, posouzení nabídek veřejných zakázek z hlediska plnění zákonných požadavků, konzultace právních aspektů opravného řízení u veřejných zakázek, právní poradenství ve veřejných zakázkách, poskytování právních informací, poskytování právních průzkumů a výzkumů, příprava právních dokumentů, právní poradenství a zastupování, právní asistence při sestavování smluv, právní správa licencí, ověřování právních dokumentů, poskytování odborných právních posudků, informační, poradenské a konzultační služby v rámci výše uvedených služeb ve třídě 45.

Třídy výrobků a služeb:
9, 16, 35, 41, 42, 45

(540)

 **Zadavatel**

(593) Obrazová

(111) **396598**

(220) 25.11.2022

(320) 25.11.2022

(442) 18.01.2023

(151) 26.04.2023

(730) **Dobromarket s.r.o.**, Jihlavská 692/2a, Troubsko, 66441, CZ

(210) O-582669

(591) Barevná

(511) (11) grily, plynové grily, elektrické grily, venkovní grily; (20) zahradní stoly, zahradní nábytek; (35) maloobchod a velkoobchod s výrobky výše uvedenými ve třídách 11 a 20.

Třídy výrobků a služeb:
11, 20, 35
(540)



(593) Obrazová

- (111) **396599**
(220) 25.11.2022
(320) 25.11.2022
(442) 18.01.2023
(151) 26.04.2023
(730) **PROFIMET s.r.o.**, Na Suchých 271, Vestec, 25250, CZ
(740) bnt attorneys-at-law s.r.o., Peter Maysenhölder, Na příkopě 859/22, Praha 1, Nové Město, 11000
(210) O-582671
(591) Barevná
(511) (6) obecné kovy a jejich slitiny, kovové stavební materiály, kovové stavební materiály přenosné, kovové materiály pro železnice, rudy, sejfy, kovové trubky, kovové zámečnické potřeby, neelektrické kovové dráty, neelektrické kovové kabely, kovové potřeby klempířské; (35) obchodní administrativa, pomoc při řízení obchodní činnosti, reklama, propagace; (39) balení, skladování zboží, doprava, organizování cest.

Třídy výrobků a služeb:
6, 35, 39
(540)



(593) Obrazová

- (111) **396600**
(220) 25.11.2022
(320) 25.11.2022
(442) 18.01.2023
(151) 26.04.2023
(730) **MSPNEU servis s.r.o.**, Nové sady 988/2, Brno, Staré Brno, 60200, CZ

- (740) Kořistka Martin, CZ patentový zástupce, ETMA & EDA, Martin Kořistka, Karpatská 241/3, Brno, Starý Lískovec, 62500
(210) O-582673
(591) Barevná
(511) (35) poskytování on-line tržiště pro kupující a prodejce zboží a služeb; (37) autoservis, opravy motorových vozidel, jejich součástí a příslušenství, údržba motorových vozidel, jejich součástí a příslušenství, leštění a ošetřování laků vozidel, pneuservis, montáže a opravy pneumatik, vulkanizace pneumatik, vyvažování kol a pneumatik vozidel, údržba a opravy klimatizací v automobilech, poradenské, informační a konzultační služby vztahující se k výše uvedeným službám ve třídě 37; (39) doprava a skladování, služby řidičů, sdílení automobilů, zprostředkování havarijní a odtahové služby, pronájem a zprostředkování pronájmu motorových vozidel, pronájem automobilů, pronájem parkovacích míst, motoristické a dopravní informace, specializovaná pomoc motoristům, vše v rámci této třídy.

Třídy výrobků a služeb:
35, 37, 39
(540)

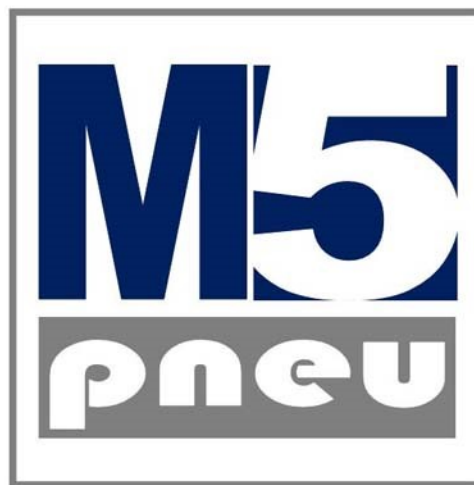

(593) Obrazová

- (111) **396601**
(220) 25.11.2022
(320) 25.11.2022
(442) 18.01.2023
(151) 26.04.2023
(730) **Dejl Filip Bc.**, Vinohradská 244, Moravské Knínice, 66434, CZ
(740) INPARTNERS GROUP, Mgr. Simona Hejdrová, advokátka, Tuřanka 1519/115a, Brno, Slatina, 62700
(210) O-582674
(591) Barevná
(511) (5) potravní doplňky a dietetické přípravky, výživové doplňky, dietní potravinové doplňky pro lidskou potřebu, bílkovinné doplňky stravy, vitamínové přípravky, minerální potravinové doplňky, proteinové potravinové doplňky, dietetické doplňky pro sportovce, dietetické výrobky pro děti, prášky nahrazující jídlo, energetické tyčinky nahrazující jídlo jakožto doplňky stravy, přípravky potlačující chuť k jídlu, nápojové směsi jako dietní doplňky, výživové nápojové směsi pro použití jako náhražky jídla; (29) instantní polévky, směsi na přípravu polévek s vysokým obsahem proteinů, polévky v prášku, směsi na přípravu omelet, sušené maso, tyčinky z ořechů nebo semínek, ořechové krémy, džemy, ovocné a zeleninové pomazánky; (30) pekárenské výrobky, suchary, sušenky, cukrovinky, pečivové směsi, instantní kaše, instantní pudinkové směsi, instantní palačinkové směsi, směsi na těsta, slané chuťovky na bázi obilnin, těstoviny, čokoláda, proteinové tyčinky, müsli dezerty, omáčky; (32) nealkoholické nápoje, přípravky pro výrobu nápojů, směsi na přípravu nápojových koktejlů, nápoje pro sportovce obohacené proteiny, ovocné šťávy, zeleninové šťávy nápoje; (33) vína; (35) maloobchodní prodej potravních doplňků a dietetických přípravků, velkoobchodní prodej potravních doplňků a dietetických přípravků, on-line prodej potravních doplňků a dietetických přípravků; (44) dietetické služby, dietní a výživové poradenství, poskytování informací týkajících se dietních a výživových

doplňků, služby v oblasti plánování diet za účelem redukce tělesné hmotnosti, plánování a kontrola diet. (540)

Třídy výrobků a služeb:
5, 29, 30, 32, 33, 35, 44

(540)

ketofit



(593) Obrazová

(111) **396602**

(220) 25.11.2022

(320) 25.11.2022

(442) 18.01.2023

(151) 26.04.2023

(730) **Degl Filip Bc.**, Vinohradská 244, Moravské Knínice, 66434, CZ

(740) INPARTNERS GROUP, Mgr. Simona Hejdová, advokátka, Tuřanka 1519/115a, Brno, Slatina, 62700

(210) O-582675

(511) (5) potravní doplňky a dietetické přípravky, výživové doplňky, dietní potravinové doplňky pro lidskou potřebu, bílkovinné doplňky stravy, vitamínové přípravky, minerální potravinové doplňky, proteinové potravinové doplňky, dietetické doplňky pro sportovce, dietetické výrobky pro děti, prášky nahrazující jídlo, energetické tyčinky nahrazující jídlo jakožto doplňky stravy, přípravky potlačující chuť k jídlu, nápojové směsi jako dietní doplňky, výživové nápojové směsi pro použití jako náhražky jídla; (29) instantní polévky, směsi na přípravu polévek s vysokým obsahem proteinů, polévky v prášku, směsi na přípravu omelet, sušené maso, tyčinky z ořechů nebo semínek, ořechové krémy, džemy, ovocné a zeleninové pomazánky; (30) pečárenské výrobky, suchary, sušenky, cukrovinky, pečivové směsi, instantní kaše, instantní pudinkové směsi, instantní palačinkové směsi, směsi na těsta, slané chuťovky na bázi obilnin, těstoviny, čokoláda, proteinové tyčinky, müsli dezerty, omáčky; (32) nealkoholické nápoje, přípravky pro výrobu nápojů, směsi na přípravu nápojových koktejlů, nápoje pro sportovce obohacené proteiny, ovocné šťávy, zeleninové šťávy nápoje; (33) vína; (35) maloobchodní prodej potravních doplňků a dietetických přípravků, velkoobchodní prodej potravních doplňků a dietetických přípravků, on-line prodej potravních doplňků a dietetických přípravků; (44) dietetické služby, dietní a výživové poradenství, poskytování informací týkajících se dietních a výživových doplňků, služby v oblasti plánování diet za účelem redukce tělesné hmotnosti, plánování a kontrola diet.

Třídy výrobků a služeb:
5, 29, 30, 32, 33, 35, 44

(593) Obrazová

(111) **396603**

(220) 28.11.2022

(320) 28.11.2022

(442) 18.01.2023

(151) 26.04.2023

(730) **Kočař Antonín**, Krakovská 1346/15, Praha 1, Nové Město, 11000, CZ

(210) O-582680

(591) Barevná

(511) (36) finanční a investiční služby, finanční informace, údaje, poradenské a konzultační služby, financování a poskytování finančních prostředků, ekonomické a finanční poradenské služby, finanční a úvěrové služby, finanční poradenství v oblasti investic do nemovitostí, finanční služby pro nákup vozidel, finanční služby pro nákup nemovitostí, finanční služby, zejména vyrovnávání dluhů.

Třídy výrobků a služeb:

36

(540)



(593) Obrazová

(111) **396604**

(220) 28.11.2022

(320) 28.11.2022

(442) 18.01.2023

(151) 26.04.2023

(730) **Rauerová Nikol**, Palackého 476, Jirkov, 43111, CZ

(210) O-582686

(591) Barevná

(511) (35) služby obchodní pomoci; (41) vydávání knih a textů (s výjimkou reklamních), fotografování, kulturní, vzdělávací nebo zábavní služby, drezúra zvířat; (44) terapeutické služby.

Třídy výrobků a služeb:
35, 41, 44
(540)



(593) Obrazová

(111) **396605**
(220) 28.11.2022
(320) 28.11.2022
(442) 18.01.2023
(151) 26.04.2023
(730) **DT-holding a.s.**, České mládeže 1096, Liberec, Liberec VI-Rochlice, 46006, CZ
(740) endors advokátní kancelář s.r.o., JUDr. Vít Kučera, advokát, Obrovského 2407, Praha 4, Chodov, 14100
(210) O-582687
(511) (36) dluhové poradenství, financování, finanční analýza, finanční hodnocení nabídek pro účast ve výběrových řízeních, finanční hodnocení (pojištění, bankovníctví, nemovitosti), finanční poradenství, finanční řízení, finanční sponzoring, investování finančních prostředků, kapitálové investice, leasingové financování, poskytování jistoty, pronájem bytů, pronájem kanceláří (nemovitosti), pronájem nemovitostí, správa nemovitostí, výběr nájemného, zajištění financování stavebních projektů; (41) divadelní představení, fotografování, gymnastický výcvik, hudební produkce, hudební vzdělávání, malování na obličej, mateřské školy, organizování zábavních akcí, pořádání a vedení seminářů, pořádání a vedení sportovních akcí, pořádání a vedení workshopů (školení), pořádání módních přehlídek pro zábavu, pořádání soutěží krásy, pořádání soutěží (vzdělávacích nebo zábavných), pořádání sportovních soutěží, prázdninové tábory (zábava), služby v oblasti elektronických sportů, soukromá výuka, sportovní tábory, školení, školní vzdělávání, tělesná výchova, vedení kurzů kondičního cvičení, výcvik aikido, výcvik juda, výzkum v oblasti vzdělávání, zábava, zkoušení (pedagogická činnost); (43) prázdninové tábory (ubytování), pronájem nábytku.
Třídy výrobků a služeb:
36, 41, 43

(540) **DT group**

(592) Slovní

(111) **396606**
(220) 28.11.2022
(320) 28.11.2022
(442) 18.01.2023
(151) 26.04.2023
(730) **Kajnar Lumír Mga.**, Ostravská 512, Frýdek-Místek, Místek, 73801, CZ
(210) O-582703
(511) (9) software; (10) zařízení a pomůcky pro sexuální aktivity; (16) kancelářské a psací potřeby; (18) deštníky, tašky; (25) oděvy, pokrývky hlavy; (28) hračky a hry; (29) džemy, zpracované ovoce a zelenina, mléčné výrobky; (30) čokoláda, cukrovinky; (32) pivo nealkoholické nápoje, vody, sirupy; (33) alkoholické nápoje (s výjimkou piva); (34) zápalky, tabák, cigarety a potřeby pro kuřáky; (35) reklama, kancelářské práce; (36)

nemovitostní služby, peněžnictví; (38) telekomunikace; (39) doprava; (41) zábava, vzdělávání, sportovní a kulturní aktivity; (42) vývoj softwaru, průmyslový design; (43) dočasné ubytování, gastronomické služby.

Třídy výrobků a služeb:
9, 10, 16, 18, 25, 28, 29, 30, 32, 33, 34, 35, 36, 38, 39, 41, 42, 43
(540)



(593) Obrazová

(111) **396607**
(220) 28.11.2022
(320) 28.11.2022
(442) 18.01.2023
(151) 26.04.2023
(730) **Karadzos Michal**, Vorlešská 3064, Dvůr Králové nad Labem, 54401, CZ
(740) Mgr. Tomáš Pauch, advokát, Sokolovská 695/115b, Praha 8, Karlín, 18600
(210) O-582704
(591) Barevná
(511) (35) marketing, reklama, zprostředkování reklamních služeb, obchodní management, obchodní administrativa, obchodní propagace, administrativní činnosti; (41) lékařské a ošetrovatelské vzdělávání a výuka, školení; (44) poskytování odborné zdravotní péče, lékařské služby, lékařské služby v oblasti léčby chronické bolesti, lékařské poradenství, činnost diagnostické laboratoře, ošetrovatelské služby, poskytování psychologické a psychoterapeutické služby, služby nemocnice, poskytování lůžkové a ambulantní zdravotní péče, fyzioterapie, fyzická rehabilitace, tělesná terapie, masáže.

Třídy výrobků a služeb:
35, 41, 44
(540)



(593) Obrazová

(111) **396608**
(220) 28.11.2022
(320) 28.11.2022
(442) 18.01.2023

(151) 26.04.2023

(730) **Karadzos Michal**, Vorlešská 3064, Dvůr Králové nad Labem, 54401, CZ

(740) Mgr. Tomáš Pauch, advokát, Sokolovská 695/115b, Praha 8, Karlín, 18600

(210) O-582705

(511) (35) marketing, reklama, zprostředkování reklamních služeb, obchodní management, obchodní administrativa, obchodní propagace, administrativní činnosti; (41) lékařské a ošetrovatelské vzdělávání a výuka, školení; (44) poskytování odborné zdravotní péče, lékařské služby, lékařské služby v oblasti léčby chronické bolesti, lékárenské poradenství, činnost diagnostické laboratoře, ošetrovatelské služby, poskytování psychologické a psychotherapeutické služby, služby nemocnice, poskytování lůžkové a ambulantní zdravotní péče, fyzioterapie, fyzická rehabilitace, tělesná terapie, masáže.

Třídy výrobků a služeb:

35, 41, 44

(540)

CELOP

(592) Slovní

(111) **396609**

(220) 28.11.2022

(320) 28.11.2022

(442) 18.01.2023

(151) 26.04.2023

(730) **Hrubá Petra**, U stadionu 1256/26, Lanžhot, 69151, CZ

(210) O-582708

(511) (24) dětské přikrývky, přikrývky na dětské postýlky, textilní výrobky a náhradní součásti pro textilní výrobky, našivací textilní štítky na oděvy; (25) obuv, části oděvů, obuvi a pokrývek hlavy, oděvy, pokrývky hlavy, nákrčník [páska kolem krku z látky, části oděvů], dětské pokrývky hlavy, čepice (pokrývky hlavy), kšilty (pokrývky hlavy), pokrývky hlavy s kšiltlem, pokrývky hlavy s tepelnou izolací, pokrývky hlavy (závoje), dětské oblečení; (26) příslušenství a doplňky oblečení (galanterie), šicí potřeby a ozdobné textilní výrobky.

Třídy výrobků a služeb:

24, 25, 26

(540)

Medvídkovo

(592) Slovní

(111) **396610**

(220) 28.11.2022

(320) 28.11.2022

(442) 18.01.2023

(151) 26.04.2023

(730) **Penzion jako víno s.r.o.**, č. p. 107, Bulhary, 69189, CZ

(740) Ing. Yveta Winklerová, Ryšánkova 1276/3, Brno, Černá Pole, 61300

(210) O-582709

(511) (21) sklenice (nádoby na pití), sklenice [nádoby], skleničky na alkohol; (33) alkoholizovaná vína, alkoholické nápoje s výjimkou piva, lihoviny [nápoje], šumivé víno, dezertní vína, vína; (43) hotely, ubytovny a penziony, prázdninové a turistické ubytování, ubytovací služby (hotely, penziony), restaurace (služby), catering (poskytování jídla a nápojů), gastronomické služby, kavárny, pronajímání jednacích místností, restaurační služby v oblasti rychlého občerstvení, služby vináren.

Třídy výrobků a služeb:

21, 33, 43

(540)



(593) Obrazová

(111) **396611**

(220) 28.11.2022

(320) 28.11.2022

(442) 18.01.2023

(151) 26.04.2023

(730) **Jahoda&Broskev s.r.o.**, Bohunická 517/55, Brno, Horní Heršpice, 61900, CZ

(740) Mgr. Jakub Jelínek, Bohunická 517/55, Brno, Horní Heršpice, 61900

(210) O-582710

(511) (5) antibakteriální mýdla, antibakteriální prostředky na mytí rukou, dezinfekční mýdla, dezinfekční prostředky pro hygienické účely, dezinfekční přípravky, gely na sexuální stimulaci, sexuální lubrikanty; (10) erotické hračky, kondomy, masážní přístroje, nafukovací panny (erotické pomůcky), vibrační přístroje pro postele, vibromasážní přístroje; (20) bedny na hračky, kostry postelí ze dřeva, nekovové kování k nábytku, nekovové kování k postelím, kovová sedadla, kovové stoly, kovový nábytek, křesla, nekovové kulaté úchyty (držadla), lavice (nábytek), lůžkoviny (s výjimkou ložního prádla), masážní stoly, matrace, nábytek, nábytkové lišty z plastu, nekovové nádoby na skladování a přepravu, nafukovací matrace (ne pro léčebné účely), nafukovací nábytek, nafukovací polštáře (ne pro léčebné účely), nafukovací postele (ne pro lékařské účely), nohy k nábytku, nožičky k nábytku, obaly na obleky (uskladnění), obaly na oděvy (pro uložení oděvů), opěrky hlavy (u nábytku), podpěry (nábytek), nekovové podpěry pro nábytek, pohovky (chaises longues), pohovky (kratší s opěradlem), police (k nábytku), polštáře (dekorativní), polštáře (na spaní), postele, poutače ze dřeva nebo plastu, sofa, stojany na ručníky (nábytek), stoly, šuplíky do nábytku, truhlářské výrobky, věšáky (nábytek), vodní postele (ne pro léčebné účely), základy postelí, zrcadla, židle.

Třídy výrobků a služeb:

5, 10, 20

(540)



pro lidskou spotřebu a zvířata, náplasti, obvazové materiály a krytí, materiály pro plombování zubů, dentální vosky, dezinfekční přípravky, přípravky na hubení škůdců, fungicidy, herbicidy; (44) zdravotnické služby, veterinární služby, péče o hygienu a krásu osob a zvířat, zemědělské, zahradnické a lesnické služby.

Třídy výrobků a služeb:
5, 44

(540)

(593) Obrazová



(111) **396612**

(220) 29.11.2022

(320) 29.11.2022

(442) 18.01.2023

(151) 26.04.2023

(730) **MAPO marketing s.r.o.**, Olomoucká 3896/114, Prostějov, 79601, CZ

(740) Halaxová & Halaxová TETRAPAT, Mgr. Eva Halaxová, Jinonická 804/80, Praha 5, Košíře, 15800

(210) O-582712

(591) Barevná

(511) (44) zdravotnické služby, veterinární služby, péče o hygienu a krásu osob a zvířat, zemědělské, zahradnické a lesnické služby.

Třídy výrobků a služeb:

44

(540)

(593) Obrazová



(111) **396614**

(220) 29.11.2022

(320) 29.11.2022

(442) 18.01.2023

(151) 26.04.2023

(730) **MAPO marketing s.r.o.**, Olomoucká 3896/114, Prostějov, 79601, CZ

(740) Halaxová & Halaxová TETRAPAT, Mgr. Eva Halaxová, Jinonická 804/80, Praha 5, Košíře, 15800

(210) O-582715

(591) Barevná

(511) (5) farmaceutika, léčebné a veterinární přípravky, sanitární přípravky pro zdravotnické účely, dietetické potraviny a přípravky upravené pro léčebné či veterinární účely, potraviny pro kojení a batolata, potravinové doplňky pro lidskou spotřebu a zvířata, náplasti, obvazové materiály a krytí, materiály pro plombování zubů, dentální vosky, dezinfekční přípravky, přípravky na hubení škůdců, fungicidy, herbicidy; (9) databáze, počítačový software, aplikační software, bezpečnostní software, software pro webové aplikace, zařízení a vybavení počítačové sítě a pro datovou komunikaci, antény a komunikační zařízení, paměťová zařízení a média, kopírovací přístroje, počítače a počítačový hardware, audiovizuální a fotografické přístroje, vědecké a laboratorní přístroje na úpravu elektrickým proudem, fotovoltaiická zařízení pro výrobu elektřiny, přístroje pro akumulaci a ukládání energie, kabely a dráty, optické přístroje, ochranné pomůcky na ochranu proti nehodám a zraněním, záchranářské a hasičské pomůcky a oděvy, signalizační přístroje, měřicí zařízení, vědecké a výzkumné a laboratorní přístroje; (10) chirurgické, lékařské, stomatologické a veterinární přístroje a nástroje, umělé končetiny, oční a zubní protézy, ortopedické potřeby, materiály na šití, terapeutické a pomocné přístroje uzpůsobené pro osoby se zdravotním postižením, masážní přístroje, přístroje, zařízení a výrobky pro kojení, přístroje, zařízení a výrobky pro sexuální aktivity, vše v rámci třídy 10; (39) balení a skladování zboží, distribuce a doprava, doprava a doručování zboží, doprava a přeprava, poradenské a rezervační služby v oblasti dopravy, logistika, nakládání a vykládání vozidel, nákladní doprava, navigační služby, organizování přepravy zboží a osob, organizování zájezdů, parkování a uskladnění vozidel, poradenství v oblasti cestovních služeb, silniční a letecké dopravě, služby v oblasti cestování a osobní doprava, letecká doprava, pronájem dopravních prostředků, komunální služby pro rozvod vody, elektřiny a plynu, služby řidičů, taxislužba, záchranářské služby (doprava).

Třídy výrobků a služeb:

5, 9, 10, 39

(593) Obrazová

(111) **396613**

(220) 29.11.2022

(320) 29.11.2022

(442) 18.01.2023

(151) 26.04.2023

(730) **MAPO marketing s.r.o.**, Olomoucká 3896/114, Prostějov, 79601, CZ

(740) Halaxová & Halaxová TETRAPAT, Mgr. Eva Halaxová, Jinonická 804/80, Praha 5, Košíře, 15800

(210) O-582713

(591) Barevná

(511) (5) farmaceutika, léčebné a veterinární přípravky, sanitární přípravky pro zdravotnické účely, dietetické potraviny a přípravky upravené pro léčebné či veterinární účely, potraviny pro kojení a batolata, potravinové doplňky

(540)



- (442) 18.01.2023
(151) 26.04.2023
(730) **MAPO marketing s.r.o.**, Olomoucká 3896/114, Prostějov, 79601, CZ
(740) Halaxová & Halaxová TETRAPAT, Mgr. Eva Halaxová, Jinonická 804/80, Praha 5, Košíře, 15800
(210) O-582717
(591) Barevná
(511) (44) zdravotnické služby, veterinární služby, péče o hygienu a krásu osob a zvířat, zemědělské, zahradnické a lesnické služby.
Třídy výrobků a služeb:
44
(540)

(593) Obrazová

- (111) **396615**
(220) 29.11.2022
(320) 29.11.2022
(442) 18.01.2023
(151) 26.04.2023
(730) **MAPO marketing s.r.o.**, Olomoucká 3896/114, Prostějov, 79601, CZ
(740) Halaxová & Halaxová TETRAPAT, Mgr. Eva Halaxová, Jinonická 804/80, Praha 5, Košíře, 15800
(210) O-582716
(591) Barevná
(511) (41) vzdělávání, školení, zábava, osvětová činnost v rámci třídy 41, sportovní a kulturní činnosti, služby nadace v oblasti kulturních, vzdělávacích a sportovních aktivit, pořádání teambuildingů zaměřených primárně na osoby z oblasti pohostinství, hraní her, jmenovitě pořádání on-line turnajů, off-line turnajů a sportovních, zábavních nebo vzdělávacích herních akcí zaměřených na teambuilding; (42) vědecké a technické služby a související výzkum a projektování, průmyslová analýza a výzkum, návrh a vývoj počítačového hardwaru a softwaru; (44) zdravotnické služby, veterinární služby, péče o hygienu a krásu osob a zvířat, zemědělské, zahradnické a lesnické služby, služby nadace ve zdravotnických službách, veterinárních službách, péči o krásu a hygienu osob a zvířat, zemědělských, zahradnických a lesnických službách, vše v rámci třídy 44.
Třídy výrobků a služeb:
41, 42, 44
(540)



(593) Obrazová

- (111) **396617**
(220) 05.12.2022
(320) 05.12.2022
(442) 18.01.2023
(151) 26.04.2023
(730) **Alza.cz a.s.**, Jankovcova 1522/53, Praha 7, Holešovice, 17000, CZ
(740) Mgr. Pavel Steinwicht, advokát, U Pergamenky 1522/2, Praha 7, Holešovice, 17000
(210) O-582813
(511) (35) cílené zasílání reklamních materiálů, cílený marketing, marketing, influencer marketing, on-line reklama v počítačové síti, PPC reklama, propagace, reklama, televizní reklama, venkovní reklama, grafická úprava pro reklamní účely, obchodní informace, pronájem billboardů (reklamních tabulí), styk s veřejností, šíření reklamních materiálů, vylepování plakátů; (39) balení zboží, dodávka zboží, doprava zboží, doručování balíků, kurýrní služby (zprávy nebo zboží), logistika v dopravě, nakládka a vykládka, přeprava, rezervace dopravy, skladování, uskladnění zboží, zprostředkování dopravy, dárkové balení, informace o skladování, nošení.
Třídy výrobků a služeb:
35, 39
(540)

**DO PŮLNOCI OBJEDNÁŠ, RÁNO V
ALZABOXU MÁŠ**

(592) Slovní



(593) Obrazová

- (111) **396616**
(220) 29.11.2022
(320) 29.11.2022

- (111) **396618**
(220) 05.12.2022
(320) 05.12.2022
(442) 18.01.2023
(151) 26.04.2023
(730) **French barricades & wine s.r.o.**, Doudlebská 1046/8, Praha 4, Nusle, 14000, CZ
(740) Mgr. Tomáš Pauch, advokát, Sokolovská 695/115b, Praha 8, Karlín, 18600
(210) O-582814
(511) (6) barely a sudy (kovové), kovové obruče na sudy, stojany pro sudy (kovové), kovové nádoby ve formě sudů, repasované sudy (kovové), kohouty pro sudy (kovové); (20) dřevěné sudy, dužiny sudů, sudy na víno, barely a sudy (nekovové), nekovové obruče na sudy, stojany pro sudy

(nekovové), nekovové nádoby ve formě sudů, repasované sudy (nekovové), kohouty pro sudy (nekovové); (35) velkoobchodní a maloobchodní prodej sudů a příslušenství pro sudy, velkoobchodní a maloobchodní internetový prodej sudů a příslušenství pro sudy, velkoobchodní a maloobchodní zásilkový prodej sudů a příslušenství pro sudy, velkoobchodní a maloobchodní služby elektronického obchodu, jmenovitě se sudy a příslušenstvím pro sudy, marketing, reklama, online reklamní a marketingové služby, zprostředkování reklamních služeb, inzertní, reklamní a propagační činnost týkající se internetového obchodu se sudy a příslušenstvím pro sudy, služby v oblasti dovozu a vývozu, obchodní management, obchodní administrativa, obchodní propagace, administrativní činnosti; (37) renovace barelů a sudů, opětovné plnění barelů a sudů.

Třídy výrobků a služeb:
6, 20, 35, 37

(540)



(593) Obrazová

(111) **396619**
(220) 13.12.2022
(320) 13.12.2022
(442) 18.01.2023
(151) 26.04.2023
(730) **Greycom s.r.o.**, Osadní 869/32, Praha 7, Holešovice, 17000, CZ
(740) Mgr. Ing. Ondřej Kolář, advokát, Bělehradská 10/79, Praha 2, Vinohrady, 12000
(210) O-582829
(591) Barevná

(511) (35) administrativní služby, finanční audit, zprostředkování obchodních informací; (36) správa nemovitostí, zprostředkování v oblasti nemovitostí; (37) pokládka kabelů, poskytování stavebních informací, stavební poradenství, výstavba; (42) inženýrské služby, poradenství v oblasti bezpečnosti telekomunikační sítě, projektování ve výstavbě, provádění studií technických projektů; (45) právní průzkum, právní služby v oblasti sjednávání smluv pro jiné osoby.

Třídy výrobků a služeb:
35, 36, 37, 42, 45

(540)



(593) Obrazová

(111) **396620**
(220) 21.12.2022
(320) 21.12.2022
(442) 18.01.2023
(151) 26.04.2023
(730) **Zentiva, k.s.**, U kabelovny 130/22, Praha 10, Dolní Měcholupy, 10237, CZ
(740) C|K|T ČERVENKA TURKOVÁ & PARTNERS Advokátní, patentová a známková kancelář, Mgr. Radka Červenková, advokátka, Anny Letenské 34/7, Praha 2, Vinohrady, 12000
(210) O-583148
(511) (5) léčiva, farmaceutické přípravky humánní.
Třídy výrobků a služeb:
5
(540) **ZELIFTAN**
(592) Slovní

Přehled zápisů ochranných známek se změnou ve vztahu ke zveřejněným přihláškám

Kapitola obsahuje údaje o ochranných známkách zapsaných na základě ustanovení § 28 odst. 1 zákona č. 441/2003 Sb., u kterých došlo ke změně údajů oproti zveřejněné přihlášce ochranné známky.

Číselný přehled (111)			
396488	396489	396490	396494

Zápisy ochranných známek se změnou ve vztahu ke zveřejněným přihláškám

(111) **396488**
(220) 06.04.2021
(320) 06.04.2021
(442) 02.06.2021
(151) 26.04.2023
(540)

Divex

(592) Slovní
(730) **Valík Lubomír**, Slezská 1177/27, Praha 3, Vinohrady, 13000, CZ
(740) JUDr. Tomáš Elbert, Dukelských hrdinů 567/52, Praha 7, Holešovice, 17000
(511) (36) finanční služby, finanční transakce, finanční bankovníctví, osobní finanční služby, obchodní finanční služby, finanční asistence, finanční burza, elektronické finanční obchodování, digitalizované finanční služby, vyřizování finančních transakcí, zařizování finančních transakcí, zprostředkování finančních služeb, provádění finančních transakcí, služby finančních investic, peněžní služby, bankovní služby, osobní finanční bankovní služby, finanční služby poskytované po internetu, finanční služby týkající se majetku, finanční služby poskytované elektronickými prostředky, vedení finančních záležitostí on-line, finanční převody a transakce a platební služby, finanční služby poskytované po telefonu, poskytování finančních služeb prostřednictvím globální počítačové sítě, služby směnárny, směnárenské operace, směnárenské zprostředkovatelské služby, směna a převody peněz, směnárenské poradenství, měnové obchody, směnárenské služby s virtuálními měnami, finanční výměna virtuální měny, služby virtuálních měn, převody ve virtuální měně, elektronický převod virtuálních měn, online obchodování s měnami v reálném čase, služby v oblasti převodů měn, finanční služby související s digitálními měnami, finanční informační služby vztahující se k měnám, digitalizované finanční služby vztahující se k transakcím s cizími měnami, poskytování finanční informace v digitální podobě, měnové makléřství, převody v cizí měně; (41) akademie (vzdělávání), poskytování vzdělávání, dálkové vzdělávání, vzdělávání dospělých, pokročilé vzdělávání, trvalé vzdělávání, poskytování online vzdělávání z počítačové databáze nebo prostřednictvím internetu nebo extranetu, vzdělávací a školicí služby, služby v oblasti vzdělávání, zábavy a sportu.

Třídy výrobků a služeb:
36, 41

(210) O-571045

(111) **396489**
(220) 16.06.2021
(320) 16.06.2021
(442) 01.09.2021
(151) 26.04.2023
(540)

FUTURUM

(592) Slovní
(730) **Euro Mall Brno Real Estate, s.r.o.**, Vídeňská 132/100, Brno, Dolní Heršpice, 61900, CZ
(740) Mgr. Pavel Marek, Na poříčí 1070/19, Praha 1, Nové Město, 11000
(511) (35) fakturace; (36) pronájem nemovitostí, služby v oblasti nemovitostí, správa nemovitostí, výběr nájemného, pronájem kanceláří; (39) pronájem garáží, pronájem navigačních systémů, pronájem parkovacích míst, pronájem skladů, provoz skladů, skladování.

Třídy výrobků a služeb:
35, 36, 39

(210) O-572809

(111) **396490**
(220) 12.10.2021
(320) 12.10.2021
(442) 13.04.2022
(151) 26.04.2023

(540)



(593) Obrazová
(730) **Centrum pasivního domu, z.s.**, Údolní 567/33, Brno, Brno-město, 60200, CZ
(511) (42) architektonické poradenství, poradenství o ochraně životního prostředí, projektová činnost, studie technických projektů, certifikace výrobků a služeb, certifikace budov.
Třídy výrobků a služeb:
42
(591) Barevná
(210) O-575113

(111) **396494**
(220) 31.03.2022
(320) 31.03.2022
(442) 29.06.2022
(151) 26.04.2023
(540)



(593) Obrazová
(730) **Řezbová Lucie**, Umělecká 588/6, Praha 7, Holešovice, 17000, CZ
Šlosserová Stanislava, Prefátova 359/4, Praha 6, Řepy, 16300, CZ
(740) Lucie Řezbová, Umělecká 588/6, Praha 7, Holešovice, 17000
(511) (18) deštníky; (35) reklama, propagace, řízení, organizace a administrativa obchodní činnosti, marketing, prezentace výrobků v komunikačních médiích pro účely maloobchodu.

Třídy výrobků a služeb:
18, 35

(591) Barevná
(210) O-578424

Ochranné známky zrušené a prohlášené za neplatné

Tato kapitola obsahuje údaje o rozhodnutích o zrušení ochranné známky na základě ustanovení § 31 zákona č. 441/2003 Sb. nebo o prohlášení ochranné známky za neplatnou na základě ustanovení § 32 zákona č. 441/2003 Sb. Existuje-li důvod zrušení/prohlášení ochranné známky za neplatnou pouze ve vztahu k některým z výrobků nebo služeb, Úřad ochrannou známku zruší/prohlásí za neplatnou pouze pro tyto výrobky nebo služby. Údaje o výsledku rozhodnutí (zrušení ochranné známky, částečné zrušení ochranné známky, prohlášení ochranné známky za neplatnou, prohlášení ochranné známky za částečně neplatnou) jsou uvedeny za datem právní moci rozhodnutí s názvem "Datum právní moci rozhodnutí/výsledek rozhodnutí".

(111) 345497
(540)



(594) Kombinovaná
26.04.2023 / NABYTÍ P.M. - PROHLÁŠENÍ OZ ZA NEPLATNOU

Přehled obnov zápisu ochranných známek

Kapitola obsahuje údaje o ochranných známkách, u kterých byl na žádost vlastníka obnoven zápis podle ustanovení § 28 odst. 2 zákona č. 441/2003 Sb.

Číselný přehled (111)											
102357	104422	104696	155452	165550	165551	181677	182109	182604	182973	186381	186382
188772	189396	190196	211595	259429	259433	259434	259435	260496	260525	261573	261898
261900	263089	264387	264672	264871	265242	265487	265796	265895	266088	266906	267399
267404	267405	267460	268212	270487	270515	275103	278388	280849	303502	314273	334397
334811	334835	335208	335214	335456	335493	335561	335673	335674	335826	336187	336188
336443	336510	337541	338128	338129	338334	338594	338823	338824	338859	338862	338863
339248	339523	339673	339737	339738	339739	339749	339947	339976	339988	340210	340355
340397	340398	341051	341052	341060	341684	341701	345297	346143	352142	352143	

Obnovy zápisu ochranných známek

(111) **102357**
(220) 11.02.1913
(151) 11.02.1913
(540)

KIN

(592) Slovní
(730) **KOH-I-NOOR a.s.**, Vršovická 51, Praha 10, 10115, CZ
(740) Rott, Růžička & Guttman a spol., Vyskočilova 1566, Praha 4, Michle, 14000
(511) Drobné zboží z kovu a z plastických hmot, všeho druhu, zvláště spinadla a jiné součásti a příslušenství oděvu a obuvi, zboží krátké, galanterní a jehlářské, drobné potřeby kancelářské, psací, sportovní, kuřácké, kadeřnické a kosmetické, drobné potřeby pro krejčí, obuvníky, sedláře a čalouníky, spony, kování, zámky a jiné uzávěry; stroje a nástroje sloužící k výrobě a k použití těchto výrobků.

Třídy výrobků a služeb:

6, 7, 8, 16, 17, 20, 21, 26, 28, 34

(210) O-11508

(111) **104422**
(220) 11.02.1913
(151) 11.02.1913
(540)



(594) Kombinovaná
(730) **KOH-I-NOOR a.s.**, Vršovická 51, Praha 10, 10115, CZ
(740) Rott, Růžička & Guttman a spol., Vyskočilova 1566, Praha 4, Michle, 14000
(511) Drobné výrobky z kovu a z plastických hmot všeho druhu, zvláště spinadla a jiné součásti a příslušenství oděvu a obuvi, zboží krátké, galanterní a jehlářské, drobné potřeby.

Třídy výrobků a služeb:

6, 7, 8, 12, 14, 16, 18, 21, 26, 28, 34

(210) O-20379

(111) **104696**
(220) 01.05.1903
(151) 01.05.1903
(540)

RIVAL

(592) Slovní
(730) **KOH-I-NOOR a.s.**, Vršovická 478/51, Praha 10, 10115, CZ
(740) Rott, Růžička & Guttman a spol., Vyskočilova 1566, Praha 4, Michle, 14000
(511) Drobné zboží z kovu a z plastických hmot všeho druhu, zvláště spinadla a jiné součásti a příslušenství oděvu a obuvi, zboží krátké, galanterní a jehlářské, drobné potřeby kancelářské, psací, sportovní, kuřácké, kadeřnické a kosmetické, drobné potřeby pro krejčí, obuvníky, sedláře a čalouníky, spony, kování, zámky a jiné uzávěry; stroje a nástroje sloužící k výrobě a k použití těchto výrobků.

Třídy výrobků a služeb:

6, 7, 8, 16, 17, 20, 21, 26, 28, 34

(210) O-4925

(111) **155452**
(220) 03.05.1963
(151) 07.05.1963
(540)



(594) Kombinovaná
(730) **Crystalex CZ, s.r.o.**, Masarykovo nábřeží 236/30, Praha 1 - Nové Město, 11000, CZ
(740) RETROPATENT s.r.o., Dobiášova 1246/29, Liberec, Liberec VI-Rochlice, 46006
(511) (21) sklo a skleněné zboží všeho druhu.

Třídy výrobků a služeb:

21

(210) O-28549

(111) **165550**
(220) 06.10.1983
(151) 03.01.1984
(540)

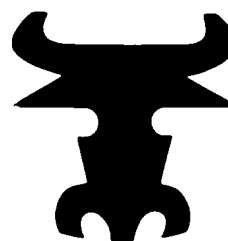

(593) Obrazová
(730) **Biopharm, Výzkumný ústav biofarmacie a veterinárních léčiv, a.s.**, Pohoří-Chotouň, Jilové u Prahy, 25449, CZ
(740) C|K|T ČERVENKA TURKOVÁ & PARTNERS Advokátní, patentová a známková kancelář, Mgr. Červenková Radka advokátka, Anny Letenské 34/7, Praha 2, Vinohrady, 12000
(511) Chemické výrobky pro zdravotnictví a zemědělství, zejména pro veterinární praxi a živočišnou výrobu; veterinární farmaceutické a zdravotnické výrobky, veterinární léčiva, medikované krmné přípravky, doplňky biofaktorů pro zvířata, desinfekční prostředky pro zvířata, prostředky na ničení škodlivých zvířat; chemické přísady a doplňky do krmiv pro zvířata.

Třídy výrobků a služeb:

1, 5, 31

(210) O-53354

(111) **165551**
(220) 06.10.1983
(151) 03.01.1984
(540)



(593) Obrazová
(730) **Biopharm, Výzkumný ústav biofarmacie a veterinárních léčiv, a.s.**, Pohoří - Chotouň, Jílové u Prahy, 25449, CZ
(740) C|K|T ČERVENKA TURKOVÁ & PARTNERS Advokátní, patentová a známková kancelář, Mgr. Červenková Radka advokátka, Anny Letenské 34/7, Praha 2, Vinohrady, 12000
(511) Chemické výrobky pro zdravotnictví a zemědělství, zejména pro veterinární praxi a živočišnou výrobu; veterinární farmaceutické a zdravotnické výrobky, veterinární léčiva, medikované krmné přípravky, doplňky biofaktorů pro zvířata, desinfekční prostředky pro zvířata, prostředky na ničení škodlivých zvířat; chemické přísady a doplňky do krmiv pro zvířata.
Třídy výrobků a služeb:
1, 5, 31
(210) O-53355

(111) **181677**
(220) 28.07.1993
(151) 14.12.1994
(540)

DAIKIN

(594) Slovní grafická
(730) **DAIKIN INDUSTRIES, LTD.**, Osaka Umeda Twin Towers South, 1-13-1, Umeda, Kita-ku, Osaka-Shi, Osaka 530-0001, JP
(740) PATENTSERVIS Praha a.s., Na Podkovce 281/10, Praha 4, Podolí, 14700
(511) Přístroje pro klimatizaci, chlazení, ohřev, čištění a deodorizaci vzduchu, tepelné výměníky, kotle, chladicí jednotky, chladničky, mrazničky, ledničky, kompresory pro klimatizační a chladicí přístroje, elektricky vyhřívané koberce, jakož i části a součásti těchto zařízení.
Třídy výrobků a služeb:
7, 11
(210) O-81588

(111) **182109**
(220) 12.07.1993
(151) 05.01.1995
(540)

ACROBAT

(592) Slovní
(730) **ADOBE Inc.**, 345 Park Avenue, San Jose, 95110, CA, US
(740) Čermák a spol., JUDr. Karel Čermák jr., Ph.D., LL.M., advokát, Elišky Peškové 15/735, Praha 5, 15000
(511) Programy pro počítače pro uchovávání, manipulaci, transfer a vyhledávání elektronických dokumentů a příručky pro jejich užití.
Třídy výrobků a služeb:
9, 16, 42
(210) O-81160

(111) **182604**
(220) 12.10.1993
(151) 24.01.1995
(540)

PRIMALEX PROCOLOR

(592) Slovní
(730) **PPG Deco Czech a.s.**, 223, Břasy, 33824, CZ
(740) Čermák a spol., JUDr. Karel Čermák jr. Ph.D., LL.M., Elišky Peškové 735/15, Praha 5, 15000
(511) (2) malířské nátěrové hmoty.
Třídy výrobků a služeb:
2
(210) O-83393

(111) **182973**
(220) 24.05.1993
(151) 22.02.1995
(540)

BLESK

(594) Slovní grafická
(730) **CZECH NEWS CENTER a.s.**, Komunardů 1584/42, Praha 7, Holešovice, 17000, CZ
(511) Tiskoviny všeho druhu, noviny, časopisy, knihy, periodický a neperiodický tisk, reklamní činnost.
Třídy výrobků a služeb:
16, 35
(210) O-80141

(111) **186381**
(220) 31.08.1993
(151) 30.06.1995
(540)

B&W

(592) Slovní
(730) **The Babcock & Wilcox Company**, 1200 E. Market Street, Suite 650, Akron, 44305, OH, US
(740) Čermák a spol., JUDr. Karel Čermák Ph.D., LL.M., Elišky Peškové 735/15, Praha 5, Smíchov, 15000
(511) Kotle a boilers, jejich součásti a příslušenství; údržba, konstrukce, úpravy, opravy a výroba strojů, zařízení a systémů na výrobu páry a energie; inspekce a inženýring pro stroje, zařízení a systémy na výrobu páry a energie.
Třídy výrobků a služeb:
11, 37, 42
(210) O-82215

(111) **186382**
(220) 31.08.1993
(151) 30.06.1995
(540)

BABCOCK & WILCOX

(592) Slovní
(730) **The Babcock & Wilcox Company**, 1200 E. Market Street, Suite 650, Akron, 44305, OH, US
(740) Čermák a spol., JUDr. Karel Čermák Ph.D., LL.M., Elišky Peškové 735/15, Praha 5, Smíchov, 15000
(511) Kotle a boilers, jejich součásti a příslušenství; údržba, konstrukce, úpravy, opravy a výroba strojů, zařízení a systémů na výrobu páry a energie; inspekce a inženýring pro stroje, zařízení a systémy na výrobu páry a energie.
Třídy výrobků a služeb:
11, 37, 42
(210) O-82216

(111) **188772**
(220) 04.08.1993
(151) 19.03.1996
(540)

ROWMARK

(594) Slovní grafická
(730) **Rowmark, LLC (a Delaware limited liability company)**, 2040 Industrial Drive, Findlay, 45840, OH, US
(740) Čermák a spol., JUDr. Karel Čermák Ph.D., LL.M., Elišky Peškové 735/15, Praha 5, Smíchov, 15000
(511) (17) syntetické plastické hmoty pro rytí do znaků.
Třídy výrobků a služeb:
17
(210) O-81700

(111) **189396**
(220) 08.10.1993
(151) 29.04.1996
(540)

SLAVIE

(592) Slovní
(730) **Slavia pojišťovna a.s.**, Tábořská 940/31, Praha 4, Nusle, 14000, CZ
(740) Rott, Růžička & Guttman a spol., Vyskočilova 1566, Praha 4, Míchle, 14000
(511) (36) finance, bankovníctví s vyloučením směnářské činnosti, pojišťovnictví s vyloučením pojištění pro cesty a pobyt.
Třídy výrobků a služeb:
36
(210) O-83349

(111) **190196**
(220) 20.08.1993
(151) 20.05.1996
(540)

IZOMAT

(592) Slovní
(730) **IZOMAT Group a.s.**, Platněřská 89/11, Praha 1, Staré Město, 11000, CZ
(740) Čermák a spol., JUDr. Karel Čermák Ph.D., LL.M., Elišky Peškové 735/15, Praha 5, Smíchov, 15000
(511) (6) úchytné konstrukce izolací, například snížené podhledy, lišty, trny, táhla a spojovací prostředky; (17) izolační výrobky všeho druhu, zejména pro tepelné a akustické izolace objektů a zařízení, včetně hydroizolací, materiály pro povrchovou úpravu izolací, například ochranné kovové i nekovové folie.
Třídy výrobků a služeb:
6, 17
(210) O-82079

(111) **211595**
(220) 25.05.1993
(151) 25.08.1998
(540)

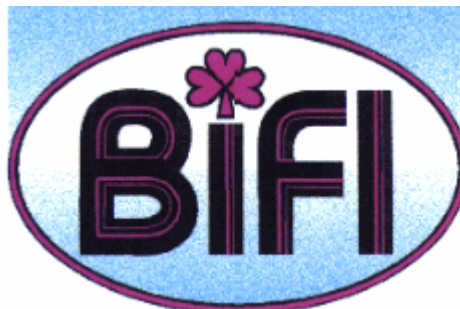

(594) Kombinovaná
(591) Barevná
(730) **HOLLANDIA Karlovy Vary, s.r.o.**, Pražská 673, Miřetice u Klášterce nad Ohří, 43151, CZ
(740) Mgr. David Müller, Filipova 2016/6, Praha 4, Chodov, 14800
(511) (29) zakysaný výrobek s dietetickou mikroflorou.
Třídy výrobků a služeb:
29
(210) O-80157

(111) **259429**
(220) 16.04.2003
(151) 27.11.2003
(540)



(594) Kombinovaná
(730) **Petr Poláček**, K Botiči 1458/7, Praha 10 - Vršovice, 10100, CZ
(511) (9) audiovizuální díla; (35) reklamní činnost, poradenství v oboru reklamy; (42) grafické práce na počítači.
Třídy výrobků a služeb:
9, 35, 42
(210) O-190768

(111) **259433**
(220) 16.04.2003
(151) 27.11.2003
(540)

GRADA

(592) Slovní
(730) **BEST, a.s.**, 148, Rybnice, 33151, CZ
(740) Mgr. Ing. Marek Němec, advokát, Nádražní 106, Sedlčany, 26401
(511) (6) obecné kovy a jejich slitiny, kovové stavební materiály, zámečnické výrobky a potřeby, kování stavební i nábytkové, klempířské výrobky a potřeby kovové, hřebíky, šrouby, vruty, matice, podložky, litinová zábradlí, litinové sloupky, litinové mříže a jiné litinové stavební prvky a doplňky, trezory, kovové výrobky jako rámy, trámy, mříže, žebříky, dveře, okna a neuvedené jinde; (19) cementové zboží a umělý kámen, dlažební prvky včetně tvarovaných dlaždic, dlažební panely, dlažební kostky a kameny, dělicí a okrajové stavební prvky jako obrubníky, mostní obruby, vozovkové dělicí prvky, tvarovky, kameninové a cementové roury, keramické stavební prvky a keramické stavební doplňky, stavební dřevo, stavební sklo včetně skleněných cihel a dlaždic, betonové, keramické a kamenné stavební prvky pro veřejná prostranství, venkovní architekturu a architektonické prvky.

Třídy výrobků a služeb:

6, 19

(210) O-190775

(111) **259434**
(220) 16.04.2003
(151) 27.11.2003
(540)

GRISEA

(592) Slovní
(730) **BEST, a.s.**, 148, Rybnice, 33151, CZ
(740) Mgr. Ing. Marek Němec, advokát, Nádražní 106, Sedlčany, 26401
(511) (6) obecné kovy a jejich slitiny, kovové stavební materiály, zámečnické výrobky a potřeby, kování stavební i nábytkové, klempířské výrobky a potřeby kovové, hřebíky, šrouby, vruty, matice, podložky, litinová zábradlí, litinové sloupky, litinové mříže a jiné litinové stavební prvky a doplňky, trezory, kovové výrobky jako rámy, trámy, mříže, žebříky, dveře, okna a neuvedené jinde; (19) cementové zboží a umělý kámen, dlažební prvky včetně tvarovaných dlaždic, dlažební panely, dlažební kostky a kameny, dělicí a okrajové stavební prvky jako obrubníky, mostní obruby, vozovkové dělicí prvky, tvarovky, kameninové a cementové roury, keramické stavební prvky a keramické stavební doplňky, stavební dřevo, stavební sklo včetně skleněných cihel a dlaždic, betonové, keramické a kamenné stavební prvky pro veřejná prostranství, venkovní architekturu a architektonické prvky.

Třídy výrobků a služeb:

6, 19

(210) O-190776

(111) **259435**
(220) 16.04.2003
(151) 27.11.2003
(540)

LUNETA

(592) Slovní
(730) **BEST, a.s.**, 148, Rybnice, 33151, CZ
(740) Mgr. Ing. Marek Němec, advokát, Nádražní 106, Sedlčany, 26401
(511) (6) obecné kovy a jejich slitiny, kovové stavební materiály, zámečnické výrobky a potřeby, kování stavební i nábytkové, klempířské výrobky a potřeby kovové, hřebíky, šrouby, vruty, matice, podložky, litinová zábradlí, litinové sloupky, litinové mříže a jiné litinové stavební prvky a doplňky, trezory, kovové výrobky jako rámy, trámy, mříže, žebříky, dveře, okna a neuvedené jinde; (19) cementové zboží a umělý kámen, dlažební prvky včetně tvarovaných dlaždic, dlažební panely, dlažební kostky a kameny, dělicí a okrajové stavební prvky jako obrubníky, mostní obruby, vozovkové dělicí prvky, tvarovky, kameninové a cementové roury, keramické stavební prvky a keramické stavební doplňky, stavební dřevo, stavební sklo včetně skleněných cihel a dlaždic, betonové, keramické a kamenné stavební prvky pro veřejná prostranství, venkovní architekturu a architektonické prvky.

Třídy výrobků a služeb:

6, 19

(210) O-190777

(111) **260496**
(220) 29.04.2003
(151) 26.01.2004
(540)



(594) Kombinovaná
(591) Barevná
(730) **KASKO-BLINDS a.s.**, Zbrojovacká 1487, Vsetín, 75501, CZ
(740) Ing. Petr Soukup, patentový zástupce, tř. Svobody 43/39, Olomouc, 77900
(511) (6) žaluzie kovové horizontální, zejména meziokenní, interiérové a speciální pro dvojitě a trojitě zasklená okna, rolety kovové, zejména venkovní navíjecí s kovovými lamelami, navíjecí v kombinaci se sítí, ovládané ručně, elektricky i dálkově, stropní podhledy kovové, vrata kovová, zejména hliníková navíjecí plná, prosklená či s průduchy, ovládaná elektricky, dálkově či s nouzovým ručním ovládním, mříže kovové bezpečnostní navíjecí, zejména hliníkové, ocelové mikroperforované ovládané ručně, elektricky či dálkově, markýzy kovové, zejména korbové, ramenové výsuvné, balkónové clony, prostorové s ovládním ručním, elektrickým, dálkovým či s automatickou regulací na slunce a vítr; (19) žaluzie horizontální plastové či dřevěné, zejména meziokenní, interiérové a speciální pro dvojitě a trojitě zasklená okna, žaluzie vertikální s plastovými lamelami šikmé či obloukové interiérové, s ovládním ručním, elektrickým či dálkovým, rolety s plastovými lamelami, zejména venkovní navíjecí, v kombinaci rolety se sítí, s ovládním ručním, elektrickým i dálkovým, dveře lamelové shmovací plastové plně nebo prosklené, s madlem či klikou, stropní podhledy minerální, sádkartonové, stoly mramorové či v kombinaci s konglomerátem mramoru; (24) textilní vertikální žaluzie, zejména interiérové šikmé a obloukové s ovládním ručním, elektrickým či dálkovým, síť proti hmyzu do oken či dveří, pevné, odnímatelné či otevíratelné s magnetickým jištěním, rolety textilní interiérové, textilní rolety do střešních oken, textilní rolety ovládané pružinou, textilní rolety ovládané kuličkovým řetízem.

Třídy výrobků a služeb:

6, 19, 24

(210) O-191131

(111) **260525**
(220) 05.05.2003
(151) 26.01.2004
(540)

GOVBONE

(592) Slovní
(730) **ANECT a.s.**, Purkyňova 646/107, Brno, Medlánky, 61200, CZ
(740) Doc. Ing. Špaček Jindřich, CSc., patentový zástupce, Svatopluka Čecha 106a, Brno, 61200
(511) (9) nosiče zvukových a/nebo obrazových záznamů, programové vybavení počítačů, technické prostředky výpočetní techniky, jako přístroje pro zpracování informací, počítače, jejich části a příslušenství, zdroje pro počítače, systémová integrace, např. počítačové datové sítě včetně zabezpečení na rozhraní na okolí, telekomunikační sítě a zařízení, přenosové cesty pro přepravu všech druhů informací, elektronické informační systémy, software; (35) systemizace informací do počítačových databází, automatizované zpracování dat; (37) montáž, seřízení, servis, opravy a údržba technických prostředků výpočetní techniky, počítačových sítí, telekomunikačních sítí a zařízení, kancelářské a reprodukční elektroniky, poskytování služeb v oboru dohledu a správy komunikačních sítí; (38) telekomunikační služby, pronájem přenosových cest pro přepravu všech druhů informací, propojování telekomunikační sítě s telekomunikačními sítěmi dalších provozovatelů, připojování telekomunikačních zařízení, mezinárodní telekomunikační služby, získávání, zpracování a poskytování veřejných informačních služeb s využitím telekomunikačních zařízení a služeb, telekomunikační operátor, služby širokopásmových sítí a služby datových i hlasových virtuálních privátních sítí, služby inteligentních sítí zařazených do třídy 38, distribuce

informací pomocí komunikace mezi sítěmi, provozování služeb na Internetu zařazených do třídy 38, informace přenášené po Internetu, publikace na nosičích přenášené po síti, elektronická pošta, počítačová komunikace, komunikace počítačovými terminály, posílání zpráv, pronájem přístrojů pro přenos zpráv, pronájem zařízení pro přenos informací, přenos zpráv a obrázků pomocí počítačů, přenos zpráv a obrazových informací pomocí počítače, půjčování modemů, půjčování telefonů, půjčování telekomunikačních zařízení, spojení pomocí sítí optických vláken, telefonické služby, zajišťování komunikace telefonními zařízeními, zejména telefony pevné telekomunikační sítě a mobilními telefony, informace o telekomunikaci, telekomunikační informace, pronájem telekomunikační sítě a zařízení a přenosových cest pro přepravu všech druhů informací včetně příslušenství, pronájem digitálních okruhů, poskytování služeb prostřednictvím sítě Internet zařazených do tř. 38, poradenská činnost v oblasti telekomunikační techniky, poskytování služeb zajišťujících E-commerce třetím osobám, realizace, provozování a poskytování služeb intranetu veřejné správy, realizace, provozování a poskytování služeb komunikační infrastruktury, realizace, provozování a poskytování služeb přenosové infrastruktury, realizace, provozování a poskytování služeb aplikační infrastruktury, realizace a provozování systémů adresářových služeb, poskytování adresářových služeb, realizace, provozování a poskytování služeb externí autorizační databáze, realizace, provozování a poskytování služeb systémů pro autentizaci a autorizaci uživatelů, aplikací a serverů, realizace univerzálních přípojek, zřizování a poskytování univerzálních přípojek, konzultační a poradenská činnost v oboru komunikačních sítí; (41) organizování kurzů a seminářů; (42) tvorba software, projektování a budování počítačových sítí, výzkum, vývoj a tvorba programového vybavení, projektování v oblasti informačních systémů a v oblasti telekomunikační a výpočetní techniky, výzkum, vývoj a realizace výpočetních, komunikačních a informačních systémů, telekomunikačních přístrojů a zařízení, konzultační a poradenská činnost v oboru informačních systémů, systémová integrace - projektování v oblasti informačních systémů, návrh a projektování přenosové infrastruktury, návrh a projektování intranetu veřejné správy, návrh a projektování komunikační infrastruktury, návrh a projektování aplikační infrastruktury, návrh a projektování systémů adresářových služeb, návrh a projektování externí autorizační databáze, návrh a projektování systémů pro autentizaci a autorizaci uživatelů, aplikací a serverů, návrh a projektování univerzálních přípojek.

Třídy výrobků a služeb:
9, 35, 37, 38, 41, 42

(210) O-191291

(111) **261573**
(220) 04.07.2003
(151) 24.02.2004
(540)



(594) Kombinovaná
(591) Barevná
(730) **CZECH NEWS CENTER a.s.**, Komunardů 1584/42, Praha 7, Holešovice, 17000, CZ
(511) (16) periodické a neperiodické publikace, tiskoviny, časopisy, knihy, propagační materiály, letáky, brožury, prospekty; (35) marketing, reklama, inzerce; (41) vydavatelství a nakladatelství.

Třídy výrobků a služeb:
16, 35, 41

(210) O-193500

(111) **261898**
(220) 10.04.2003
(151) 23.03.2004
(540)

ALTEZO

(592) Slovní
(730) **BEST, a.s.**, 148, Rybnice, 33151, CZ
(740) Mgr. Ing. Marek Němec, advokát, Nádražní 106, Sedlčany, 26401
(511) (6) obecné kovy a jejich slitiny, kovové stavební materiály, zámečnické výrobky a potřeby, kování stavební a nábytkové, klempířské výrobky a

potřeby kovové, hřebíky, šrouby, vruty, matice, podložky, litinová zábradlí, litinové sloupky, litinové mříže a jiné litinové stavební prvky a doplňky, trezory, kovové výrobky jako rámy, trámy, mříže, žebříky, dveře, okna a neuvedené jinde; (19) cementové zboží a umělý kámen, dlažební prvky včetně tvarovaných dlaždic, dlažební panely, dlažební kostky a kameny, dělicí a okrajové stavební prvky jako obrubníky, mostní obruby, vozovkové dělicí prvky, tvarovky, kameninové a cementové roury, keramické stavební prvky a keramické stavební doplňky, stavební dřevo, stavební sklo včetně skleněných cihel a dlaždic, betonové, keramické a kamenné stavební prvky pro veřejná prostranství, venkovní architekturu a architektonické prvky.

Třídy výrobků a služeb:
6, 19

(210) O-190556

(111) **261900**
(220) 10.04.2003
(151) 23.03.2004
(540)

FALDO

(592) Slovní
(730) **BEST, a.s.**, 148, Rybnice, 33151, CZ
(740) Mgr. Ing. Marek Němec, advokát, Nádražní 106, Sedlčany, 26401
(511) (6) obecné kovy a jejich slitiny, kovové stavební materiály, zámečnické výrobky a potřeby, kování stavební i nábytkové, klempířské výrobky a potřeby kovové, hřebíky, šrouby, vruty, matice, podložky, litinová zábradlí, litinové sloupky, litinové mříže a jiné litinové stavební prvky a doplňky, trezory, kovové výrobky jako rámy, trámy, mříže, žebříky, dveře, okna a neuvedené jinde; (19) cementové zboží a umělý kámen, dlažební prvky včetně tvarovaných dlaždic, dlažební panely, dlažební kostky a kameny, dělicí a okrajové stavební prvky jako obrubníky, mostní obruby, vozovkové dělicí prvky, tvarovky, kameninové a cementové roury, keramické stavební prvky a keramické stavební doplňky, stavební dřevo, stavební sklo včetně cihel a dlaždic, betonové, keramické a kamenné stavební prvky pro veřejná prostranství, venkovní architekturu a architektonické prvky.

Třídy výrobků a služeb:
6, 19

(210) O-190558

(111) **263089**
(220) 30.07.2003
(151) 10.05.2004
(540)



(594) Kombinovaná
(730) **DIVERSEY, Inc.**, 8310 16th Street, Sturtevant, WI, US
(740) Všeťečka Zelený Švorčík a partneři, advokátní a patentová kancelář, JUDr. Pavel Zelený, advokát, Hálkova 1406/2, Praha 2, Nové Město, 12000
(511) (21) dávkovače na čistící a dezinfekční přípravky.

Třídy výrobků a služeb:
21

(210) O-194418

(111) **264387**
(220) 09.07.2003
(151) 23.07.2004
(540)

SONBERK

(592) Slovní
(730) **SONBERK, a.s.**, Sonberk 393/1, Popice, 69127, CZ
(740) Doc. Ing. Špaček Jindřich, CSc., patentový zástupce, Svatopluka Čecha 106A, Brno, 61200
(511) (31) výrobky zemědělské, zahradnické, lesnické a vinařské, chovatelské a pěstitelské produkty, hospodářské plodiny a rostliny, hospodářská zvířata a drůbež, sazenice vinné révy, obilniny, zrní, kukuřice, ovoce a zelenina čerstvé, osivo, krmné směsi pro zvířata, slad; (32) nealkoholické nápoje, minerální vody, šumivé nápoje a jiné nápoje nealkoholické, nápoje a šťávy ovocné a zeleninové, ovocné a zeleninové výtažky nealkoholické, mošty, též hroznové, nealkoholické koktejly, sirupy, ovocné šťávy a nápoje z ovocných šťáv, slazené ovocné nápoje, jiné přípravky ke zhotovení nealkoholických nápojů, sorbety, piva; (33) alkoholické nápoje, s výjimkou pív, lihoviny, likéry, víno všech druhů, především jakostní víno, víno přívlastkové, archivní víno, šumivé víno, sekty, též stolní víno, alkoholické výtažky, extrakty a esence z ovoce a hroznů, mošty s alkoholem, koktejly s alkoholem, alkoholické nápoje obsahující ovoce, konzumní a značkové lihoviny, řezané a ušlechtilé destiláty, včetně macerátů a výluhů, vinné, ovocné, bylinné a obilné destiláty; (35) inzertní, reklamní a propagační činnost, poskytování pomoci při provozu obchodu, včetně zprostředkování obchodních a souvisejících obchodně personálních záležitostí, organizování výstav a veletrhů k reklamním a obchodním účelům, odborné poradenství vztahující se k organizování výstav a veletrhů reklamních a obchodních, poradenství v oblasti organizace a ekonomiky podnikání, marketing, průzkum a analýzy trhů, distribuce zboží k reklamním účelům; (40) poradenství v oblasti zpracování zemědělských surovin na potravinářské výrobky, poradenství v oblasti zpracování plodů révy vinné na víno, konzervování potravin, pěstitelské pálení; (41) činnost vyučovací, činnost lektorská, výchovná, vzdělávací a zábavní, včetně pořádání specializačních doškolovacích kurzů, symposií a konferencí, doprovodné výstavy ke kulturním a vzdělávacím účelům, provozování pracovního diskusního a zájmového klubu, organizování výstav, veletrhů a přehlídek ke kulturním a vzdělávacím účelům, organizování soutěží o oceňování nejlepších exponátů, jakož i nejlepších expozic, odborné poradenství vztahující se k organizování výstav a veletrhů ke kulturním a vzdělávacím účelům; (42) testování, měření a analýzy, zejména kvality polotovarů a finálních výpěstků a výrobků v zemědělství, lesnictví, zahradnictví a vinařství; (43) provozování pohostinských služeb ve vinných sklepech a vinotékách, ochutnávky vín; (44) zemědělská, lesnická, zahradnická a vinařská činnost, půjčování a pronájem zemědělských nástrojů a zařízení, poskytování služeb pro zemědělství, lesnictví, zahradnictví a vinařství, jako např. šlechtitelské služby v oblasti pěstování révy vinné.

Třídy výrobků a služeb:

31, 32, 33, 35, 40, 41, 42, 43, 44

(210) O-193648

(111) **264672**
(220) 03.11.2003
(151) 23.07.2004
(540)

**CESTA
DOMŮ**



(594) Kombinovaná
(730) **Cesta domů, z. ú.**, Heleny Kočvarové 1583/1, Praha 4, Michle, 14000, CZ
(740) Rott, Růžička & Guttman a spol., Vyskočilova 1566, Praha 4, Michle, 14000
(511) (16) tiskoviny, reklamní materiály, prospekty, letáky; (41) vzdělávací služby v oblasti paliativní medicíny; (44) služby lékařů a zdravotních sester, domácí péče o nemocné, poskytování paliativní a komplexní péče o těžce nemocné a jejich blízké, včetně péče o pozůstalé, pronájem a půjčování

zdravotnických a ošetrovatelských pomůcek, poradenské služby v oblasti hospicové péče, informační služby v oblasti hospicové péče; (45) doprovázení pozůstalých.

Třídy výrobků a služeb:
16, 41, 44, 45

(210) O-197595

(111) **264871**
(220) 30.01.2004
(151) 23.07.2004
(540)



(594) Kombinovaná
(591) Barevná
(730) **SONBERK, a.s.**, Sonberk 393/1, Popice, 69127, CZ
(740) Doc. Ing. Špaček Jindřich, CSc., patentový zástupce, Svatopluka Čecha 106A, Brno, 61200
(511) (31) výrobky zemědělské, zahradnické, lesnické a vinařské, chovatelské a pěstitelské produkty, hospodářské plodiny a rostliny, hospodářská zvířata a drůbež, sazenice vinné révy, obilniny, zrní, kukuřice, ovoce a zelenina čerstvé, osivo, krmné směsi pro zvířata, slad; (32) nealkoholické nápoje, minerální vody, šumivé nápoje a jiné nápoje nealkoholické, nápoje a šťávy ovocné a zeleninové, ovocné a zeleninové výtažky nealkoholické, mošty, též hroznové, nealkoholické koktejly, sirupy, ovocné šťávy a nápoje z ovocných šťáv, slazené ovocné nápoje, jiné přípravky ke zhotovení nealkoholických nápojů, sorbety, piva; (33) alkoholické nápoje, s výjimkou pív, lihoviny, likéry, víno všech druhů, především jakostní víno, víno přívlastkové, archivní víno, šumivé víno, sekty, též stolní víno, alkoholické výtažky, extrakty a esence z ovoce a hroznů, mošty s alkoholem, koktejly s alkoholem, alkoholické nápoje obsahující ovoce, konzumní a značkové lihoviny, řezané a ušlechtilé destiláty, včetně macerátů a výluhů, vinné, ovocné, bylinné a obilné destiláty; (35) inzertní, reklamní a propagační činnost, poskytování pomoci při provozu obchodu, včetně zprostředkování obchodních a souvisejících obchodně personálních záležitostí, organizování výstav a veletrhů k reklamním a obchodním účelům, odborné poradenství vztahující se k organizování výstav a veletrhů reklamních a obchodních, poradenství v oblasti organizace a ekonomiky podnikání, marketing, průzkum a analýzy trhů, distribuce zboží k reklamním účelům; (40) poradenství v oblasti zpracování zemědělských surovin na potravinářské výrobky, poradenství v oblasti zpracování plodů révy vinné na víno, konzervování potravin, pěstitelské pálení; (41) činnost vyučovací, činnost lektorská, výchovná, vzdělávací a zábavní, včetně pořádání specializačních doškolovacích kurzů, symposií a konferencí, doprovodné výstavy ke kulturním a vzdělávacím účelům, provozování pracovního diskusního a zájmového klubu, organizování výstav, veletrhů a přehlídek ke kulturním a vzdělávacím účelům, organizování soutěží o oceňování nejlepších exponátů, jakož i nejlepších expozic, odborné poradenství vztahující se k organizování výstav a veletrhů ke kulturním a vzdělávacím účelům; (42) testování, měření a analýzy, zejména kvality polotovarů a finálních výpěstků a výrobků v zemědělství, lesnictví, zahradnictví a vinařství; (43) provozování pohostinských služeb ve vinných sklepech a vinotékách, ochutnávky vín; (44) zemědělská, lesnická, zahradnická a vinařská činnost, půjčování a pronájem zemědělských nástrojů a zařízení, poskytování služeb pro zemědělství, lesnictví, zahradnictví a vinařství, jako např. šlechtitelské služby v oblasti pěstování révy vinné.

Třídy výrobků a služeb:

31, 32, 33, 35, 40, 41, 42, 43, 44

(210) O-342628

(111) **265242**
(220) 19.09.2003
(151) 25.08.2004
(540)

McCORMICK

(592) Slovní
(730) **McCormick & Company, Incorporated**, 24 Schilling Road, Suite 1, Hunt Valley, 21031, MD, US
(740) THK Legal s.r.o., Přístavní 531/24, Praha 7, Holešovice, 17000
(511) (29) bujóny, polévkové směsi, přesnídávkové dipy a dipové směsi - v rámci této třídy, konzervované, vařené a sušené ovoce a zelenina, jedlé oleje a tuky, hovězí a kuřecí masové výtažky, upravené ovocné kůry, upravená jedlá semínka, salátové hlavičky - v rámci této třídy, maso, ryby, drůbež a zvěřina, masové výtažky, želé, džemy a zavařeniny, a ovocné omáčky, nakládaná zelenina, vajíčka, mléko a mléčné výrobky; (30) upravené byliny pro koření, koření, sůl, sůl jako koření, náhražky soli, pepř, výtažky (ne vonné oleje) užívané jako koření do jídel, koření oleje do jídel (ne vonné oleje), jedlá soda - v rámci této třídy, prášek do pečiva, droždí, vanilka a vanilkový cukr, marinády a marinádové směsi, koření směsi na obalování masa, ryb, drůbeže, zvěřiny a zeleniny, masové omáčky a směsi masových omáček, majonézy, kořeněné majonézy, salátové dresinky a salátové dresinkové směsi, zdobení na saláty, omáčky a omáčkové směsi, kečup, hořčice, nádivkové směsi - v rámci této třídy, koření přípravky pro jídlo, zjemňující přípravky na maso, káva, čaj, směsi ledových čajů, nálevy a tresty do potravin, přípravky pro děláni nápojů - v rámci této třídy, kakao, cukr, rýže, tapioka, ságo, umělá káva, mouka a přípravky vyrobené z cereálií, chléb, moučníky, těsta, cukrovinky, med, sirupy, ocet, jedlé polevy, zmrzliny, led.

Třídy výrobků a služeb:
29, 30

(210) O-196099

(111) **265487**
(220) 27.11.2003
(151) 25.08.2004
(540)

SEOS CZ s.r.o.

(594) Kombinovaná
(591) Barevná
(730) **SEOS CZ s.r.o.**, Zápotoční 1258/4, Praha 10, 10200, CZ
(740) PROPATENT, Ing. Vlasta Sedláčková, patentový zástupce, Pod Pekařkou 107/1, Praha 4, Podolí, 14700
(511) (9) detektory kouře - hlásiče, elektrické kabely, zabezpečovací zařízení proti krádeži, požární hlásiče - signalizační zařízení, reproduktory - ozvučnice, telefonní přístroje, docházkový systém - zařízení pro evidenci docházky; (37) montáž, oprava, údržba vyhrazených elektrických zařízení, montáž, údržba a servis telekomunikačních zařízení, poradenská činnost v oblasti elektrické požární signalizace; (42) inženýrská činnost v oblasti stavebnictví; (45) poskytování poradensko - technických služeb k ochraně majetku a osob, technicko - organizační činnost v oblasti požární ochrany, poradenská činnost v oblasti bezpečnosti práce.

Třídy výrobků a služeb:
9, 37, 42, 45

(210) O-198563

(111) **265796**
(220) 18.04.2003
(151) 06.09.2004
(540)

EXPRES

(594) Kombinovaná
(730) **CZECH NEWS CENTER a.s.**, Komunardů 1584/42, Praha 7, Holešovice, 17000, CZ
(511) (41) výchovná a zábavná činnost, sportovní aktivity.
Třídy výrobků a služeb:
41
(210) O-190851

(111) **265895**
(220) 06.05.2003
(151) 29.09.2004
(540)



(593) Obrazová
(730) **UNIVAR SOLUTIONS INC**, 17425 N.E. Union Hill Road, Redmond, WA, US
(740) Havlík Švorčík a partneři, advokátní a patentová kancelář, JUDr. Martin Švorčík, advokát, Hálkova 1406/2, Praha 2, Nové Město, 12000
(511) (1) chemikálie, zejména kyseliny, alkaliny, meziprodukty, rozpouštědla, mastné kyseliny, soli, nemrznoucí směsi, chladiva, lepidla, zvláčňovací prostředky, konzervační látky, srážedla, chemikálie na změkčování vody, hnojiva, přísady do paliva, surfaktanty, vše pro použití ve všech následujících průmyslových odvětvích, zemědělství, potravinářský průmysl, výroba a doprava, leptadla pro použití ve výrobě; (3) bělicí prostředky, čistící přípravky a sloučeniny, mýdla, čistící prostředky, odmašťovač, éterické oleje pro obecné, průmyslové, zemědělské a komerční použití; (4) průmyslové tuky, živočišné oleje, jedlé oleje a minerální oleje pro obecné, průmyslové, zemědělské a komerční použití; (5) pesticidy, zejména herbicidy, insekticidy, fungicidy, vykuřovací pesticidy a dezinfekční prostředky; (11) odmrazovače olejů; (29) jedlé tuky pro použití v potravinářském průmyslu; (39) distributorské služby (přeprava a skladování zboží) v oblasti chemikálií a pesticidů, ukládání a manipulace s průmyslovým chemickým odpadem, služby týkající se zprostředkování dopravy, přepravy, skladování atd. v oblasti chemikálií a pesticidů; (40) likvidace odpadu.

Třídy výrobků a služeb:
1, 3, 4, 5, 11, 29, 39, 40

(210) O-191417

(111) **266088**
(220) 31.10.2003
(151) 29.09.2004
(540)

The logo consists of the letters 'VR' in a bold, sans-serif font, followed by a vertical bar and the number '46' in a larger, bold, italicized sans-serif font.

(594) Kombinovaná
(730) **Valentino Rossi**, Viale XXVIII Giugno 39, TAVULLIA PU, 61010, IT
(740) KOREJZOVA LEGAL v.o.s., JUDr. Petra Sauvage de Brantes, advokátka, Korunní 810/104, Praha 10, Vinohrady, 10100
(511) (25) oděvy, obuv a pokrývky hlavy.
Třídy výrobků a služeb:
25
(210) O-197540

(111) **266906**
(220) 09.12.2003
(151) 26.10.2004
(540)

The logo features a stylized '4D' inside a circle, followed by the words '4D CENTER' in a bold, sans-serif font.

(594) Kombinovaná
(730) **KODAŇSKÁ OFFICE CENTER s.r.o.**, Kodaňská 1441/46, Praha 10, Vršovice, 10100, CZ
(511) (35) zprostředkování obchodní činnosti; (36) investice, realitní kanceláře, obchodování s nemovitostmi, pronájem nemovitostí, správa nemovitostí; (39) pronájem parkovacích ploch.
Třídy výrobků a služeb:
35, 36, 39
(210) O-198989

(111) **267399**
(220) 29.04.2003
(151) 29.11.2004
(540)

The logo consists of the word 'STÍN' in a bold, blue, sans-serif font with horizontal lines underneath the letters.

(594) Kombinovaná
(591) Barevná
(730) **Peltsarszky Karel Ing.**, Bratří Hlavců 122, Vsetín, 75501, CZ
(740) Ing. Petr Soukup, patentový zástupce, tř. Svobody 43/39, Olomouc, 77900
(511) (6) žaluzie kovové horizontální, zejména meziokenní, interiérové a speciální pro dvojité a trojitě zasklená okna, rolety kovové, zejména venkovní navíjecí s kovovými lamelami, navíjecí v kombinaci s kovovými

lamelami, navíjecí se sítí, ovládané ručně, elektricky i dálkově, vrata kovová, zejména hliníková navíjecí plná, prosklená či s průduchy, ovládaná elektricky, dálkově či s nouzovým ručním ovládním, mříže kovové bezpečnostní navíjecí, zejména hliníkové, ocelové mikroperforované ovládané ručně, elektricky či dálkově, markýzy kovové, zejména korbové, ramenové výsuvné, balkónové clony, prostorové s ovládním ručním, elektrickým, dálkovým či s automatickou regulací na slunce a vítr; (19) žaluzie horizontální plastové či dřevěné, zejména meziokenní, interiérové a speciální pro dvojité a trojitě zasklená okna, žaluzie vertikální s plastovými lamelami šikmé či obloukové interiérové, s ovládním ručním, elektrickým či dálkovým, rolety s plastovými lamelami, zejména venkovní navíjecí, v kombinaci rolety se sítí, s ovládním ručním, elektrickým i dálkovým, síť proti hmyzu nekovové, žaluzie nekovové, dveře lamelové shrnovací plastové plné nebo prosklené, s madlem či klikou, stropní podhledy minerální, sádkartonové či kovové, mramor; (20) nábytek, stolky, desky na stoly, rolety vnitřní okenní - žaluzie, rolety lištové okenní - žaluzie; (24) textilie pro vertikální žaluzie, zejména interiérové šikmé a obloukové s ovládním ručním, elektrickým či dálkovým, textilie pro rolety interiérové, rolety do střešních oken, pro rolety ovládané pružinou či kulíčkovým řetízem, síť proti moskytům do oken či dveří, pevné, odnímatelné či otevíratelné s magnetickým jištěním.

Třídy výrobků a služeb:
6, 19, 20, 24
(210) O-191128

(111) **267404**
(220) 15.05.2003
(151) 29.11.2004
(540)

SAKRET

(592) Slovní
(730) **SKI Holdings LLC.**, 4445 Kings Run Drive, Cincinnati, 45232, OH, US
(740) Čermák a spol., JUDr. Karel Čermák Ph.D., LL.M., Elišky Peškové 735/15, Praha 5, Smíchov, 15000
(511) (1) disperzní lepidla na dlaždičky, lepidla na bázi epoxidové pryskyřice pro průmysl, chemické výrobky pro průmyslové účely, chemické výrobky pro stavebnictví, lepidla pro průmyslové účely, lepidla na kachlíky a dlaždičky, lepidla na izolační desky, silikony v rámci této třídy; (17) izolační desky na fasády, těsnicí a spárovací tmely, těsnicí a izolační materiály, zejména silikonové kaučuky pro vyplnění a elastická těsnění dilatačních a stykových spár, izolační prostředky, zejména izolace na bázi epoxidové pryskyřice, těsnicí a spárovací hmoty, izolační omítky - vše v rámci této třídy; (19) stavební materiály nekovové, cementy, tenkovrstvé a středněvrstvé malty, směsi ze sádry a/nebo cementu a/nebo přísad, veškeré výše uvedené směsi pro stavební účely, malty, betony, omítky, nekovové desky pro stavební účely.
Třídy výrobků a služeb:
1, 17, 19
(210) O-191634

(111) **267405**
(220) 15.05.2003
(151) 29.11.2004
(540)



(594) Kombinovaná
(591) Barevná
(730) **SKI Holdings LLC.**, 4445 Kings Run Drive, Cincinnati, 45232, OH, US
(740) Čermák a spol., JUDr. Karel Čermák Ph.D., LL.M., Elišky Peškové 735/15, Praha 5, Smíchov, 15000
(511) (1) disperzní lepidla na dlaždičky, lepidla na bázi epoxidové pryskyřice pro průmysl, chemické výrobky pro průmyslové účely, chemické výrobky pro stavebnictví, lepidla pro průmyslové účely, lepidla na kachlíky a dlaždičky,

lepidla na izolační desky, silikony v rámci této třídy; (17) izolační desky na fasády, těsnicí a spárovací tmely, těsnicí a izolační materiály, zejména silikonové kaučuky pro vyplnění a elastická těsnění dilatačních a stykových spár, izolační prostředky, zejména izolace na bázi epoxidové pryskyřice, těsnicí a spárovací hmoty, izolační omítky - vše v rámci této třídy; (19) stavební materiály nekovové, cementy, tenkovrstvé a středněvrstvé malty, směsi ze sádry a/nebo cementu a/nebo přísad, veškeré výše uvedené směsi pro stavební účely, malty, betony, omítky, nekovové desky pro stavební účely.

Třídy výrobků a služeb:
1, 17, 19

(210) O-191635

(111) **267460**
(220) 02.10.2003
(151) 29.11.2004
(540)

CARRYALL

(592) Slovní
(730) **KINETIC s.r.o.**, ul. SNP 9/6, Držovice, 79607, CZ
(511) (18) výrobky z kůže, imitace kůže, náhražek kůže a textilu ve spojitosti s polyesterem nebo nylonem v rámci této třídě, zejména kuřky, tašky, batohy a brašny všeho druhu, tašky na kolečkách, tašky na nošení dětí, kožené pásky, peněženky, ruksaky, ledvinky; (25) oděvy, obuv, sportovní oděvy; (28) hry, hračky, tělocvičné a sportovní potřeby (s výjimkou oděvů), sportovní potřeby, pokud nejsou zařazeny do jiných tříd, např. nářadí pro zimní sporty, nářadí pro sportovní hry, rybářské potřeby zařazené v této třídě, sportovní potřeby všeho druhu nezahrnuté do jiných tříd, kožené a textilní obaly na sportovní nářadí a pomůcky, pouzdra na rybářské pruty.

Třídy výrobků a služeb:
18, 25, 28

(210) O-196472

(111) **268212**
(220) 19.11.2003
(151) 28.12.2004
(540)

DISCRET

(592) Slovní
(730) **DiscretSecurityServices a.s.**, Keblice č. p. 44, Keblice, 41002, CZ
(740) ZEMAN - podkrušnohorská patentová a známková kancelář, Petr Zeman, patentový zástupce, Hradní 301/9, Loket, 35733
(511) (9) zabezpečovací, signalizační a kontrolní a poplašná zařízení, pulty centralizované ochrany, zařízení pro pořizování, přenos a reprodukci zvuku a obrazu, například přístroje fotografické a kamery, radiové přijímače, televizní přijímače a monitory, videorekordéry, MC, CD a DVD přehrávače, počítače a jejich periferie, zařízení telekomunikační, zejména vysílačky a bezdrátové a mobilní telefony, kabelové systémy a jejich součástí spadající do této třídy, software, strojně čitelné nosiče informací a informace na takovýchto nosičích; (35) monitorování pohybu vozidel; (37) instalace, servis, případně demontáže zabezpečovacích, kontrolních, signalizačních a poplašných zařízení a jiných zařízení uvedených ve třídě 9, práce demoliční; (39) převozy peněz a cenin, přeprava osob, výjezdy zásahových vozidel, záchranné služby; (42) zajišťování ochrany informací technickými prostředky; (45) ostraha objektů a osob, služby detektivní kanceláře, doprovod osob, služby osobních strážců, hašení požárů, hlídání noční služby, provozování pultů centralizované ochrany, otevírání zámků, zejména bezpečnostních, monitorování bezpečnostních, kontrolních, signalizačních a poplašných zařízení, poradenství v oblasti bezpečnosti.

Třídy výrobků a služeb:
9, 35, 37, 39, 42, 45

(210) O-198204

(111) **270487**
(220) 12.06.2003
(151) 29.03.2005
(540)

JUNIOR

(592) Slovní
(730) **Kendik Alexandr**, Soukenné nám. 121/1, Liberec 4, 46001, CZ
(511) (5) materiály pro plombování zubů a pro zubní otisky; (34) tabák, potřeby pro kuřáky s výjimkou zapalovačů a jejich dílů, zápalky; (44) lékařské

služby, veterinární služby, péče o hygienu a krásu osob a zvířat, zemědělské, zahradnické a lesnické služby.

Třídy výrobků a služeb:
5, 34, 44

(210) O-192711

(111) **270515**
(220) 14.11.2003
(151) 29.03.2005
(540)



(594) Kombinovaná
(730) **Bursa Luděk**, Nám. Arnošta z Pardubic 33, Český Brod, 28201, CZ
(740) DANĚK & PARTNERS Advokátní a patentová kancelář, Ing. Dr. Vilém Daněk Ph.D., LL.M., patentový zástupce, Vinohradská 17, Praha 2, 12000
(511) (9) elektroinstalace, zařízení, přístroje a nástroje, optické, elektrické a elektronické pro měření, signalizaci a kontrolu, zařízení, přístroje a nástroje pro vedení, přepínání, přeměnu, akumulaci, regulaci nebo řízení elektrického proudu, zařízení, přístroje a nástroje pro záznam, převod, reprodukci zvuku nebo obrazu, přístroje pro zpracování informací a počítače, příslušenství k počítačům, nahrané počítačové programy, disky a CD ROM, elektrické řídicí systémy v průmyslu a občanské výstavbě, elektrická a elektronická zařízení, přístroje měřicí a regulační technika, elektrická zařízení pro dálkové ovládání průmyslových procesů, elektrodynamická zařízení pro dálkové řízení signalizace v průmyslových procesech, automatické distribuční stroje, automatické rozvaděče, skříňové rozvaděče, spojovací skříňky, rozvodny vysokého a/nebo nízkého napětí, rozvodné panely a pulty, rozvodné a spínací skříně, řídicí a kontrolní panely, mobilní víceúčelové modulární rozvodny, příslušenství rozvodů vysokého a/nebo nízkého napětí obsažené ve třídě 9, rozvaděče, rozvaděče vysokého a/nebo nízkého napětí, moduly do rozvaděčů, např. převodníky, převodníky pro úpravu a převod signálu z teplotního senzoru na unifikovaný proudový signál, převodník pro vestavbu do rozvaděče nebo do zařízení pro tento typ konstruovaný, vyhodnocovací moduly, analogový přepínač, elektronická přepětová ochrana, modul umělé zátěže, odporové spouštěče, odbočnice, trafostanice, distribuční trafostanice, odpínací krosky, spojovací skříně pro spojování vlečných kabelů, měniče, článkové přepínače, elektrické vedení, materiály na elektrické vedení, elektrické články a baterie, kabely, vodiče, spony spojky, svorky, koncovky, konektory, kondenzátory, detektory, detektory kouře a požární hlásiče, detektory kovů, elektrická poplašná a bezpečnostní zařízení, zabezpečovací, poplašné, zvukové a signalizační zařízení proti krádeži, vysílací zařízení, vodiče elektrické, vedení elektrické, usměrňovače proudu, svorky, spojky, konektory elektrické, skříňové rozvaděče, skříňové akumulátorové, sítě bezpečnostní (ochranné), signalizační panely, rozvodné panely, rozvodné skříně, rozvodné pulty, požární hlásiče, signalizační zařízení, hlásiče elektrické, indikátory; (19) stavební prvky z betonu, bednění do betonu nekovové, břidlice, cement a desky cementové, cihly, drenáže, dřevěné obložení, dřevo stavební a latě, dveře, geotextilie, izolace pro stavby, kámen, kamenina pro stavebnictví, komíny, nástavce a poklady na komíny, krytiny střešní, křemenný písek, malta, mramor, nosníky, obklady a obložení, ohnivzdorné vrstvy, okapní žlaby, okna a okenice, omítky, panely stavební, pláště budov, podlahy, potrubí, prahy, překlady, přenosné konstrukce a stavební lešení včetně přenosných, schody, sloupy, stropy, střechy, šachty, šterky, tašky střešní, trubky neohebné nekovové a armatury nekovové, trubky drenážní, kameninové, trubky pevné, spádové a vodovodní nekovové, vápno, asfalty, bitumeny a živice, dlažba asfaltová, jiná nekovová dlažba, dlaždice a obkládačky, dehet, lepenka dehtovaná, papírová, nátěry dehtové, ostatní nátěry pro stavebnictví, azbestocement, beton; (37) instalace, montáž, opravy, rekonstrukce, přestavba, obnovení vyhrazených elektrických a elektronických zařízení a přístrojů nebo zařízení, instalace, montáž, údržba a servis telekomunikačních zařízení, elektromotážní práce, čištění zařízení a strojů pod napětím, opravy, rekonstrukce a údržba veřejného osvětlení, stavební dozor, zřizování

poplašných zařízení a instalace monitorování poplašných zařízení, revize a zkoušky vyhrazených elektrických a elektronických zařízení a přístrojů a elektrohydraulických zařízení, stavebnictví, opravy, instalační služby, poradenské služby ve stavebnictví, činnost technických poradců v oblasti stavebnictví, provádění inženýrských, průmyslových, bytových a občanských staveb, řešení technické vybavenosti sídlištních celků, provádění jednoduchých staveb a poddodávek, zednické služby, pokrývačské služby, montáže lešení, izolování staveb, utěšňování budov, štukatérství, úklid interiérů budov, pronájem bagrů, rypadel, stavebních strojů a zařízení, stavební dozor, stavební informace, provádění změn staveb, instalací, oprav a udržování staveb, odstraňování staveb, bourací práce a demolice.

Třídy výrobků a služeb:
9, 19, 37

(210) O-198118

(111) **275103**
(220) 03.07.2003
(151) 29.09.2005
(540)

Golden
金嗓子喉寶

(594) Kombinovaná
(730) **GUANGXI GOLDEN THROAT CO., LTD.**, No. 28, Fengxiang Road, Liuzhou City, Guangxi, CN
(740) Zeiner & Zeiner advokátní kancelář s.r.o., Mgr. Alexandr Vališ, advokát, Dominikánská 350/5, Brno, Brno-město, 60200
(511) (30) cukr, kandovaný cukr, káva, čaj, kakao, rýže, tapioka, ságo, kávové náhražky, čokoládové bonbóny a další výrobky z kakaa, mouka, ovesné vločky, preparáty vyrobené z cereálií, nudle, chléb, trvanlivé pečivo, sušenky, cukrovinky, pražené potraviny, led pro osvěžení, zmrzlina, med, dietetické látky adaptované pro nelékařské účely, sirup, sladový cukr, droždí, prášek do pečiva, sůl, gourmet powder (k dochucování), kari v prášku, hořčice, pepř, ocet, sójová omáčka, sójová mouka, sezamová pasta, koření, potravinové esence (kromě trestí a silic), to vše obsaženo v mezinárodní třídě 30.

Třídy výrobků a služeb:
30

(210) O-193453

(111) **278388**
(220) 17.06.2003
(151) 13.02.2006
(540)

TORO VM

(592) Slovní
(730) **TORO VM a.s.**, Hradecká 251/II., Vysoké Mýto, 56601, CZ
(740) BOHEMIA PATENT, Ing. Jana Vandělíková, Petrská 1136/12, Praha 1, Nové Město, 11000
(511) (29) mražené ovoce, ovocné a zeleninové saláty; (31) zemědělské, zahradnické a lesnické produkty a obilí, nezahrnované v jiných třídách, čerstvé ovoce a zelenina, semena, přírodní rostliny a květiny, slad; (35) reklamní činnost, rozšiřování reklamních materiálů zákazníkům, vydávání a aktualizace reklamních materiálů; (39) balení zboží, balení potravin.

Třídy výrobků a služeb:
29, 31, 35, 39

(210) O-192889

(111) **280849**
(220) 17.06.2003
(151) 10.05.2006
(540)



(594) Kombinovaná
(591) Barevná
(730) **TORO VM a.s.**, Hradecká 251/II., Vysoké Mýto, 56601, CZ
(740) BOHEMIA PATENT, Ing. Jana Vandělíková, Petrská 1136/12, Praha 1, Nové Město, 11000
(511) (29) mražené ovoce, ovocné a zeleninové saláty; (31) zemědělské, zahradnické a lesnické produkty a obilí, nezahrnované v jiných třídách, čerstvé ovoce a zelenina, semena, přírodní rostliny a květiny, slad; (35) reklamní činnost, rozšiřování reklamních materiálů zákazníkům, vydávání a aktualizace reklamních materiálů; (39) balení zboží, balení potravin.

Třídy výrobků a služeb:
29, 31, 35, 39

(210) O-192888

(111) **303502**
(220) 04.06.2003
(151) 05.02.2009
(540)



(593) Obrazová
(730) **Asco Group Limited**, Chancery Court, The Mall, Freeport, BS
(740) KOREJZOVA LEGAL v.o.s., JUDr. Petra Sauvage de Brantes, advokátka, Korunní 810/104, Praha 10, Vinohrady, 10100
(511) (18) tašky, kabely, peněženky, batohy, aktovky, desky, diplomaty, náprsní tašky, kufříky, kabely/brašny, pytle, sportovní tašky, nosiče na oděvy; (25) obuv, svrchní oděvy, sportovní oděvy, pletácké výrobky, oděvy s výjimkou spodního prádla a oblečení na spaní.

Třídy výrobků a služeb:
18, 25

(210) O-461707

(111) **314273**
(220) 23.05.2003
(151) 15.09.2010
(540)

DIPLOMÁTICO

(592) Slovní
(730) **DIPLOMATICO BRANDING, UNIPESSOAL, LDA**, Rua do Esmeraldo, n 47, 3 andar, 9000-051 Funchal, PT
(511) (33) alkoholické nápoje omezené výhradně na rum.

Třídy výrobků a služeb:
33

(210) O-474980

(111) **334397**
(220) 10.04.2013
(151) 16.10.2013
(540)



(593) Obrazová
(730) **Maceška František**, Vinohradská 48, Praha 2, 12000, CZ
(740) Mgr. Ivan Rámeš, advokát, Skácelova 2792/34, Brno, Královo Pole, 61200
(511) (1) kompost, substráty pro pěstování rostlin, zemina pro pěstování rostlin, hnojiva; (25) oděvy nespádající do jiných tříd, obuv nespádající do jiných tříd; (31) rostlinná semena, rostliny; (32) nealkoholické nápoje, nealkoholické šťávy, sirupy pro limonády, citronády, zeleninové nápoje, mixované ovocné nebo zeleninové nápoje, energetické nápoje, iontové nápoje.
Třídy výrobků a služeb:
1, 25, 31, 32
(210) O-503396

(111) **334811**
(220) 07.05.2013
(151) 13.11.2013
(540)



(594) Kombinovaná
(591) Barevná
(730) **I&C Energo a.s.**, Pražská 684/49, Třebíč, Borovina, 67401, CZ
(511) (9) elektrické skříňové rozvaděče, rozvaděče automatické, elektrické zařízení pro dálkové ovládání průmyslových procesů, elektrické vedení, elektrické rozvodové panely, zařízení ke zpracování dat, počítačový software, elektrické zařízení pro měření kyseliny borité; (35) služby, poradenství v obchodní činnosti, průzkum trhu, sekretářské služby, systemizace informací do počítačových databází, dodavatelské služby pro třetí osoby; (37) dozor nad stavbami, instalování a opravy elektrických spotřebičů, odrušování elektrických přístrojů, montáž, údržba a opravy počítačového vybavení, montáž, údržba a opravy strojů, montáž, instalace, opravy, servis a údržba výrobků uvedených ve třídě 9; (41) konference (organizování), pořádání a řízení školení, překladatelské služby; (42) služby v oblasti chemie, projektování, projektová činnost, studie technických projektů, inženýrské práce, počítačové programování, výzkum v oboru strojírenství, tvorba software, aktualizace počítačových programů, kontrola kvality, údržba počítačových programů, tvorba počítačových programů, konzultace v oblasti úspor.
Třídy výrobků a služeb:
9, 35, 37, 41, 42
(210) O-504235

(111) **334835**
(220) 04.12.2012
(151) 20.11.2013
(540)



(594) Kombinovaná
(591) Barevná
(730) **LJ protection s.r.o.**, Tupolevova 741, Praha 9, Letňany, 19900, CZ
(511) (9) bezpečnostní kamery, kamerové systémy, záznamová zařízení a příslušenství pro kamerové systémy.
Třídy výrobků a služeb:
9
(210) O-500285

(111) **335208**
(220) 07.05.2013
(151) 11.12.2013
(540)



(594) Kombinovaná
(730) **I&C Energo a.s.**, Pražská 684/49, Třebíč, Borovina, 67401, CZ
(511) (9) elektrické skříňové rozvaděče, rozvaděče automatické, elektrické zařízení pro dálkové ovládání průmyslových procesů, elektrické vedení, elektrické rozvodové panely, zařízení ke zpracování dat, počítačový software, elektrické zařízení pro měření kyseliny borité; (35) služby v oblasti chemie, projektování, projektová činnost, studie technických projektů, inženýrské práce (expertizy), počítačové programování, výzkum v oboru strojírenství, tvorba software, aktualizace počítačových programů, kontrola kvality, údržba počítačových programů, tvorba počítačových programů, konzultace v oblasti úspor (energie).
Třídy výrobků a služeb:
9, 35, 37, 41, 42
(210) O-504236

(111) **335214**
(220) 16.05.2013
(151) 11.12.2013
(540)

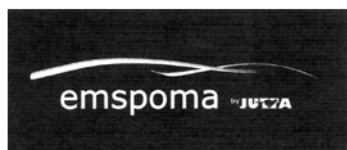

(594) Kombinovaná
(730) **JUTTA, s.r.o.**, Na Luhách 12/3420, Ústí nad Labem, 40001, CZ
(740) C|K|T ČERVENKA TURKOVÁ & PARTNERS Advokátní, patentová a známková kancelář, Mgr. Červenková Radka advokátka, Anny Letenské 34/7, Praha 2, Vinohrady, 12000
(511) (3) kosmetické výrobky všeho druhu, masážní prostředky, masážní emulze a roztoky, masážní vody, pleťové masky, masážní gel pro fitcentra a osobní potřebu, vše v rámci třídy 3; (5) léčebná kosmetika, regenerační přípravky k léčebným účelům; (41) provoz fitcenter; (44) provoz kosmetických a masážních salonů.
Třídy výrobků a služeb:
3, 5, 41, 44
(210) O-504468

(111) **335456**
(220) 13.03.2013
(151) 03.01.2014
(540)

SULFOLAC

(592) Slovní
(730) **UPL Czech s.r.o.**, Novodvorská 803/82, Praha 4, Lhotka, 14200, CZ
(511) (5) fungicidy, herbicidy.
Třídy výrobků a služeb:
5
(210) O-502596

(111) **335493**
(220) 03.04.2013
(151) 03.01.2014
(540)



(594) Kombinovaná
(730) **DER Touristik CZ a.s.**, Babákova 2390/2, Praha 4, Chodov, 14800, CZ
(740) Havlík Švorčík a partneři, advokátní a patentová kancelář, JUDr. Michal Havlík, Hálkova 1406/2, Praha 2, Nové Město, 12000
(511) (16) cestovní a propagační brožury a knihy, časopisy, katalogy služeb cestovní kanceláře, cestovní manuály, prospekty, plakáty, pouzdra na doklady a pasy, reklamní tabule zařazené v této třídě; (35) propagační činnost, reklama, zasilání reklamních a propagačních materiálů zákazníkům, vydávání reklamních, propagačních a inzertních textů, pomoc při řízení obchodní činnosti, poradenství v obchodní činnosti, obchodní administrativní, kancelářské práce, organizování výstav a veletrhů k obchodním a reklamním účelům; (36) obstarávání akreditivů a cestovních šeků, obstarávání a zprostředkování cestovního pojištění osob a zavazadel, obstarávání výměny platidel; (39) obstarávání přepravy zahraničních návštěvníků i tuzemských zákazníků a jejich zavazadel, prodej a rezervace jízdenek, místenek a jiných cenin pro železniční, automobilové, letecké, lodní cesty v České republice i v zahraničí, prodej a rezervace lůžkových poukázek pro mezinárodní a místní přepravu, organizování i zprostředkování zájezdů a cest dopravními prostředky, zprostředkování

přepravy turistů a jejich zavazadel, zajišťování i zprostředkování autobusové a automobilové dopravy, poskytování informací ohledně cest a v autobusové, železniční, letecké a lodní dopravě, zprostředkování doprovázení turistů, organizování a zprostředkování výletů, zprostředkování turistických prohlídek, okružních plaveb, obstarávání ostatních služeb v oblasti dopravy souvisejících s cestováním, zajišťování rekreačních pobytů v ČR i v zahraničí v oblasti přepravy turistů, zprostředkování a poskytování pronájmu automobilů a autobusů, zprostředkování pronájmu lodí, autobusů, automobilů, zprostředkování víz, obstarávání poukázek (voucherů) na služby zařazené ve třídě 39; (41) organizování prohlídek muzeí, kulturních sbírek, knihoven, zámků, hradů a kulturních ústavů, návštěv divadel, koncertů, kin, všech kulturních, zábavných a sportovních podniků, organizování konferencí, kongresů, symposií, seminářů, předprodej vstupenek na kulturní a sportovní akce, obstarávání tlumočnicků a překladatelů, organizování výstav a veletrhů ke kulturním účelům; (43) služby cestovní kanceláře, zejména obstarávání poukázek (voucherů) na služby zařazené ve třídě 43, obstarávání poukázek na stravování, zajišťování ubytování a stravování, poskytování hotelových služeb, poskytování přechodného ubytování, rezervace ubytování v hotelích, penzionech a jiných ubytovacích zařízeních v ČR i v zahraničí, obstarávání ostatních služeb v oblasti ubytování a stravování souvisejících s cestováním, zajišťování rekreačních pobytů v ČR a v zahraničí v oblasti ubytování a stravování turistů.

Třídy výrobků a služeb:
16, 35, 36, 39, 41, 43

(210) O-503180

(111) **335561**
(220) 24.04.2013
(151) 03.01.2014
(540)

La Almara

(594) Slovní grafická
(730) **Benast s.r.o.**, Přitoky 45, Miskovice, 28401, CZ
(511) (20) části nábytku ze dřeva, dekorativní předměty (přenosné), figurky (sošky) ze dřeva, vosku, sádry nebo umělých hmot, koše, košíky (nekovové), krabice ze dřeva nebo z umělých hmot, ošatky, podušky, polštáře, proutěné zboží, přepravky (nekovové), tabule s háčky na zavěšení klíčů, tabule vývěsní; (21) lahve (skleněné nádoby), cukřenky, čajové servisy, držáky na mýdlo, držáky na svíce, držáky toaletního papíru, držáky ubrousků, džbánky, džbánky, formičky, tvořítka na pečení (kuchyňské -), formy na pečení (kuchyňské -), houby mycí, hrnčířské zboží, karafy, stolní lahve, kávové servisy, keramika na použití v domácnosti, konve kropicí, konvíčky, kořenáče ozdobné s výjimkou papírových, koše na použití v domácnosti, koše piknikové (včetně nádobí), košíky na chléb (pro použití v domácnosti), květináče; (35) zprostředkovatelská činnost v oblasti obchodu, nákup a prodej, export - import a provozování internetového obchodu - vše ve vztahu k dekorativnímu zboží pro domácnost jako jsou například svíčky, svícny, náčiní a nádobí pro domácnost nebo kuchyň, výrobky ze skla, porcelánu, keramiky a majoliky - zejména skleničky, talíře, hrnčíčky, mísy, misky a podmisky, jídelní sady a soupravy, soupravy čajové a kávové, cukřenky, mléčenky, nádoby na dochucovaadla potravin, potřeby ke stolování, vázy, dózy, květináče, truhlíčky, stojánky a podložky, dekorativní figurky, kuchyňské nádoby a přístroje, konvice, džbány a džbánky, porcelánové úchytky a další dekorativní materiály pro domácnost, vánoční ozdoby, osvětlovací tělesa, lucerny, proutěné výrobky, mýdla a kosmetika, kosmetické kufříky a neceséry, vonné sáčky, stojánky na šperky, květiny, galanterie, plechové, drátěné a dřevěné doplňky do domácnosti, nábytek, zrcadla, hračky, nástěnné šablony a samolepky, obrazy, fotografie a fotorámečky, knihy a časopisy, ubrousky, bytové a kuchyňský textil, stuhy, potahy, povlaky, ručníky a osušky, zástěry, přehozy, ubrusy, prostírání, polštáře, závěsy, koberce a rohožky, šály a módní doplňky, deštníky, tašky, náramky, kapesní a nástěnné hodiny - vše v rámci této třídy.
Třídy výrobků a služeb:
20, 21, 35

(210) O-503838

(111) **335673**

(220) 06.06.2013

(151) 03.01.2014

(540)

EL JIMADOR

(592) Slovní

(730) **BROWN-FORMAN CORPORATION a Delaware corporation**, Dixie Highway 850, 40210 Louisville, KY, US

(740) Všečeka Zelený Švorčík a partneři, advokátní a patentová kancelář, JUDr. Pavel Zelený, advokát, Hálkova 1406/2, Praha 2, Nové Město, 12000

(511) (33) alkoholické nápoje, včetně destilátů.

Třídy výrobků a služeb:

33

(210) O-505041

(111) **335674**

(220) 06.06.2013

(151) 03.01.2014

(540)

HERRADURA

(592) Slovní

(730) **BROWN-FORMAN CORPORATION a Delaware corporation**, 850 Dixie Highway, Louisville, KY, US

(740) Všečeka Zelený Švorčík a partneři, advokátní a patentová kancelář, JUDr. Pavel Zelený, advokát, Hálkova 1406/2, Praha 2, Nové Město, 12000

(511) (33) alkoholické nápoje, včetně destilátů.

Třídy výrobků a služeb:

33

(210) O-505042

(111) **335826**

(220) 17.05.2013

(151) 09.01.2014

(540)

TAMDA EXPRESS

(592) Slovní

(730) **TAMDA FOODS s.r.o.**, Libušská 319/126, Praha 4, Písnice, 14200, CZ

(740) Mgr. David Müller, patentový zástupce, Filipova 2016/6, Praha 4, Chodov, 14800

(511) (3) antiperspiranty, osobní deodoranty, tělové voňavé a parfémové spreje, přípravky na holení, vody po holení, vlasové vody, voda pro kosmetické účely, kolínské vody, parfémované vody, toaletní vody, parfemy, tužky na obočí, kosmetické tužky, krémy na kůži, sprej na vlasy, lak na nehty, kosmetické masky, mýdla, koupelové přípravky na tělo, šampóny, kosmetické sady, umělé nehty, vonné tyčinky, rtěnky, pomády pro kosmetické účely, toaletní potřeby v rámci této třídy, zejména toaletní přípravky, kosmetické ubrousky napuštěné vodou, přípravky na ochranu proti slunečnímu záření, barvy na vlasy, vosk na boty, krémy na boty, leštidla na kůži, antistatické přípravky pro použití v domácnosti, vatové tyčinky pro kosmetické účely, sáčky pro parfémování prádla; (29) maso a masné výrobky, ryby neživé a rybí výrobky, ostatní vodní živočišné neživé, včetně výrobků z nich, drůbež a zvěřina včetně výrobků z nich, masové výtažky, ovoce a zelenina konzervované, sušené, vařené, kandované, mražené nebo jinak zpracované, ovocné a zeleninové saláty, výrobky z brambor, džemy, zavařeniny, marmelády, rosoly, želatina, pomazánky, vejce a vaječné výrobky, mléko a mléčné výrobky, mléčné nápoje, oleje a jedlé tuky, polévky, bujóny, hotová jídla z masa, ryb, drůbeže, zvěřiny nebo luštěnin, studené omáčky, dehydratované výrobky, konzervované potraviny, zmrazené potraviny na bázi masa, ryb, drůbeže, zvěřiny, zeleniny a ovoce zařazené do této třídy; (30) káva, čaj, kakao, cukr a ostatní přírodní sladidla, rýže, kávové náhražky, nápoje z kávy, kakaa, čokolády, nápoje na bázi čaje, mouka a výrobky z mouky, těstoviny, chléb, pečivo a trvanlivé pečivo, cukrářské výrobky, cukrovinky, želé, čokoláda a čokoládové výrobky, zmrzlina a smetanové krémy, omáčky, směsi pro přípravu hotových pokrmů, krémů, dezertů, dresinků a polév, zmrzlinové prášky, ovesné vločky a jiné obilniny pro přímou konzumaci, med a výrobky z medu, droždí, prášky do těsta, sůl, hořčice, ocet, koření, ochucovadla, škrob a škrobové výrobky, zmrazené potraviny na bázi mouky, těstovin a rýže zařazené do této třídy, kvasnice, prášky do pečiva; (31) výrobky zemědělské, zahradnické a lesní, semena, sazenice, živé rostliny a přírodní květiny, čerstvé ovoce a zelenina, obiloviny, okopaniny,

luštěniny a olejniny, suché skořápkové plody, konzumní brambory, slad na výrobu piva a lihovin, speciální zrniny, speciální plodiny, vinná réva, houby, živá zvířata, podestýlka, krmiva, krmné směsi, minerální krmné doplňky; (32) piva, nealkoholická vína, minerální a pramenité vody, šumivé a jiné nealkoholické nápoje, sirupy a jiné přípravky k zhotovení nápojů, ovocné šťávy a nápoje z ovocných šťáv; (33) vína, lihoviny a ostatní alkoholické nápoje (s výjimkou piv), ovocná vína a medovina, konzumní lih; (39) logistika v dopravě, balení zboží, balení zboží, dodávka zboží poštou, doručování balíků, doručování zboží, dovoz, doprava, pronájem skladů, pronájem skladovacích kontejnerů, skladování, skladování zboží, uskladňování zboží.

Třídy výrobků a služeb:

3, 29, 30, 31, 32, 33, 39

(210) O-504500

(111) **336187**

(220) 27.05.2013

(151) 29.01.2014

(540)

ModelWeb

(592) Slovní

(730) **Maratová Monika**, U Vodotoku 38/2, Praha 4 - Lhotka, 14200, CZ

(740) Advokátní kancelář Mgr. Miloslava Jančíka, Mgr. Miloslav Jančík, B. Němcové 432, Zlín, Pršténé, 76001

(511) (35) propagační činnost, reklama, pomoc při řízení obchodní činnosti, obchodní administrativa, kancelářské práce; (38) spoje (komunikace); (41) výchova, vzdělávání, zábava, sportovní a kulturní aktivity.

Třídy výrobků a služeb:

35, 38, 41

(210) O-504729

(111) **336188**

(220) 27.05.2013

(151) 29.01.2014

(540)

MODELFORUM

(592) Slovní

(730) **Maratová Monika**, U Vodotoku 38/2, Praha 4 - Lhotka, 14200, CZ

(740) Advokátní kancelář Mgr. Miloslava Jančíka, Mgr. Miloslav Jančík, B. Němcové 432, Zlín, Pršténé, 76001

(511) (35) propagační činnost, reklama, pomoc při řízení obchodní činnosti, obchodní administrativa, kancelářské práce; (38) spoje (komunikace); (41) výchova, vzdělávání, zábava, sportovní a kulturní aktivity.

Třídy výrobků a služeb:

35, 38, 41

(210) O-504732

(111) **336443**

(220) 17.06.2013

(151) 12.02.2014

(540)



(594) Kombinovaná

(730) **KINETIC s.r.o.**, SNP 9/6, Držovice, 79607, CZ

(511) (18) výrobky z kůže, imitace kůže, textilu, PVC a neoprenu ve spojitosti s polyesterem nebo nylonem v rámci této třídy, zejména kufry, tašky, aktovky, batohy, ruksaky, ledvinky, etue, pouzdra, peněženky, klíčenky, pásky a brašny všeho druhu; (25) oděvy a obuv pro rybáře, lov, výcvik psů a jiné sportovní aktivity; (28) hry, hračky, tělocvičné a sportovní potřeby (s výjimkou oděvů), rybářské, lovecké a chovatelské potřeby zahrnuté v této třídě, kožené a textilní obaly, pouzdra a vaky na sportovní potřeby a sportovní náradí, obaly, pouzdra a vaky na rybářské náčiní.

Třídy výrobků a služeb:
18, 25, 28
(210) O-505299

(111) **338128**
(220) 21.06.2013
(151) 21.05.2014
(540)

(111) **336510**
(220) 26.02.2013
(151) 19.02.2014
(540)

Marcus Astory

(592) Slovní
(730) **Marcus Astory, s.r.o.**, Lochotínská 1064/30, Plzeň, Severní Předměstí, 30100, CZ
(740) Advokátní kancelář Ungr, Knaizl & spol., s.r.o., JUDr. Zdeněk Knaizl, Harantova 511/14, Plzeň, Jižní Předměstí, 30100
(511) (25) prádlo, polokošile, košile.

Třídy výrobků a služeb:
25
(210) O-502155

(111) **337541**
(220) 16.09.2013
(151) 09.04.2014
(540)



(594) Kombinovaná
(591) Barevná
(730) **CZECH NEWS CENTER a.s.**, Komunardů 1584/42, Praha 7, Holešovice, 17000, CZ
(511) (16) tiskoviny všeho druhu, noviny, časopisy, periodika, propagační materiály, knihy, učebnice, učební pomůcky, brožury, formuláře, katalogy, prospekty, ročenky, rejstříky, papírenské zboží; (35) inzertní činnost, reklamní a propagační činnost, pronájem reklamních ploch na Internetu, vydávání reklamních, propagačních a inzertních textů, pořádání výstav a veletrhů pro obchodní a reklamní účely, marketing; (38) přenos dat, zpráv a informací, komunikace, šíření tištěných a elektronických periodik a knih, vše prostřednictvím počítačů, elektronických, počítačových, datových a telekomunikačních sítí (zejména prostřednictvím Internetu), poskytování přístupu k databázím, poskytování internetových diskusních fór, provozování internetových portálů; (41) výchovná, vzdělávací a zábavná činnost, sportovní a kulturní aktivity, organizování vzdělávacích a zábavných soutěží, obrazové a textové zpravodajství, vydavatelská činnost, vydávání elektronických knih a časopisů on-line, poskytování on-line elektronických publikací (bez možnosti stažení), rozmnožování a nahrávání zvukových a zvukově-obrazových záznamů.

Třídy výrobků a služeb:
16, 35, 38, 41
(210) O-507555



(594) Kombinovaná
(591) Barevná
(730) **SATTURN HOLEŠOV spol. s r.o.**, Dlačánky 305, Holešov, 76901, CZ
(740) Ing. Jarmila Strážnická, Ulička 110, Lukov, 76317
(511) (9) monitorovací přístroje elektrické, elektrická zařízení pro ovládání a dálkové ovládání průmyslových procesů, informační, výstražné a varovací systémy; (11) čistírný odpadních vod; (39) rozvod vody, zásobování vodou, provozování vodovodů a kanalizací v rámci této třídy; (40) úprava vody.

Třídy výrobků a služeb:
9, 11, 39, 40
(210) O-505454

(111) **338129**
(220) 21.06.2013
(151) 21.05.2014
(540)

Vracíme vodě život

(592) Slovní
(730) **SATTURN HOLEŠOV spol. s r.o.**, Dlačánky 305, Holešov, 76901, CZ
(740) Ing. Jarmila Strážnická, Ulička 110, Lukov, 76317
(511) (9) monitorovací přístroje elektrické, elektrická zařízení pro ovládání a dálkové ovládání průmyslových procesů, informační, výstražné a varovací systémy; (11) čistírný odpadních vod; (39) rozvod vody, zásobování vodou, provozování vodovodů a kanalizací v rámci této třídy; (40) úprava vody.

Třídy výrobků a služeb:
9, 11, 39, 40
(210) O-505455

(111) **338334**
(220) 24.04.2013
(151) 04.06.2014
(540)



(594) Kombinovaná
(730) **FINEP HOLDING, SE**, Havlíčkova 1030/1, Praha 1, Nové Město, 11000, CZ
(740) Ing. Hana Landová, Františka Novotného 151, Praha 1, 11000
(511) (16) tiskoviny všeho druhu, periodický a neperiodický tisk, časopisy, noviny, knihy, prospekty, brožury; (35) propagační činnost, reklama, pomoc při řízení obchodní činnosti, obchodní administrativa a kancelářské práce a marketingová činnost spojená s pronájmem nemovitého majetku, zaslání reklamních materiálů zákazníkům, vydávání reklamních tiskovin, zpráv a informací pro reklamní účely; (36) služby agentů zabývajících se nemovitostmi a cennými papíry, investiční činnost ve stavebnictví, pronájem nemovitostí, pronájem nájemních domů, pronajímání kanceláří, správa nemovitostí, realitní kancelář, poradenství v oblasti pronájmu nemovitostí, obchodování s nemovitostí; (37) opravy a úpravy nemovitostí navazující na investiční činnost ve stavebnictví; (38) telekomunikace,

mobilní a počítačová komunikace; (39) pronájem parkovacích ploch; (41) nakladatelská a vydavatelská činnost v oboru odborných tiskovin, publikací, zpráv a informací, organizování kulturních nebo vzdělávacích akcí, provozování sportovních zařízení.

Třídy výrobků a služeb:
16, 35, 36, 37, 38, 39, 41

(210) O-503860

(111) **338594**
(220) 24.10.2013
(151) 11.06.2014
(540)



(594) Kombinovaná
(730) **CS TRANS s.r.o.**, Radlická 663/28, Praha 5, 15000, CZ
(740) **ADVOKÁTNÍ KANCELÁŘ KUČERA**, JUDr. Robert Kučera, Dukelských hrdinů 29/471, Praha 7, 17000
(511) (4) aditiva nechemická, do motorových paliv, benzín (pohonná směs), líh denaturovaný, mazadla, nafta motorová, olej motorový, paliva, pohonné látky, ropa, tuky průmyslové; (35) kanceláře dovozní a vývozní, přemísťování (stěhování) provozů, podniků (služby týkající se -), vyhledávání umístění nákladních vozů pomocí počítače, zprostředkování obchodů a obchodních služeb, a to nákup a prodej pohonných hmot a vozidel; (37) čerpací stanice (benzinové pumpy), mytí a čištění dopravních prostředků, opravy automobilů, servisní stanice vozidel (doplňování paliva a údržba), údržba vozidel; (39) autobusová doprava, automobilová doprava, balení zboží, doprava nákladní (kamiónová -), jeřábnické práce - v rámci této třídy, logistika v dopravě, nakládání a vykládání, osobní doprava, pronájem a půjčování automobilů a přívěsných vozíků, pronájem skladů, přeprava turistů, skladování, spedice, vnitrostátní a mezinárodní zasílatelství.

Třídy výrobků a služeb:
4, 35, 37, 39

(210) O-508576

(111) **338823**
(220) 14.08.2013
(151) 25.06.2014
(540)

DISPERZIT

(592) Slovní
(730) **PPG Deco Czech a.s.**, 223, Břasy, 33824, CZ
(740) Čermák a spol., JUDr. Karel Čermák jr. Ph.D., LL.M., Elišky Peškové 735/15, Praha 5, 15000
(511) (2) barvy, malby (nátěrové barvy), nátěry, fixativy (nátěry), laky, ochranné výrobky proti korozi a proti deteriorizaci dřeva, barviva, přírodní pryskyřice v surovém stavu, lazurovací barvy na dřevo (vnitřní i vnější), mořidla na dřevo, kovy ve formě fólií a prášku pro natěrače a dekorátéry, penetrace pro zpevnění a přípravu povrchů, materiály pro povrchové úpravy stěn budov pro vnější i vnitřní použití, fasádní barvy, akrylové barvy, antikorozní látky, ředidla, zahušťovačla nátěrových hmot, pigmenty a pojiva pro barvy, pojiva a ředidla pro barvy; (19) stavební materiály nekovové, zejména stavební penetrace, nátěrové hmoty pro stavebnictví; (37) stavební činnost - provádění staveb včetně jejich změn, udržovacích prací na nich a jejich odstraňování, opravy, instalační služby, rekonstrukce, přestavby, zprostředkovatelská činnost v oblasti stavebnictví, odborná pomoc při stavbách, montážně stavební práce, stavební řemeslné a údržbářské práce, zejména malířské, lakýrnické a tapetářské, včetně vysoušení staveb a kladení podlah, provádění stavebních penetrací, stavební sanace.

Třídy výrobků a služeb:
2, 19, 37

(210) O-506784

(111) **338824**
(220) 14.08.2013
(151) 25.06.2014
(540)



(594) Kombinovaná
(591) Barevná
(730) **PPG Deco Czech a.s.**, 223, Břasy, 33824, CZ
(740) Čermák a spol., JUDr. Karel Čermák jr. Ph.D., LL.M., Elišky Peškové 735/15, Praha 5, 15000
(511) (2) barvy, malby (nátěrové barvy), nátěry, fixativy (nátěry), laky, ochranné výrobky proti korozi a proti deteriorizaci dřeva, barviva, přírodní pryskyřice v surovém stavu, lazurovací barvy na dřevo (vnitřní i vnější), mořidla na dřevo, kovy ve formě fólií a prášku pro natěrače a dekorátéry, penetrace pro zpevnění a přípravu povrchů, materiály pro povrchové úpravy stěn budov pro vnější i vnitřní použití, fasádní barvy, akrylové barvy, antikorozní látky, ředidla, zahušťovačla nátěrových hmot, pigmenty a pojiva pro barvy, pojiva a ředidla pro barvy; (19) stavební materiály nekovové, zejména stavební penetrace, nátěrové hmoty pro stavebnictví; (37) stavební činnost - provádění staveb včetně jejich změn, udržovacích prací na nich a jejich odstraňování, opravy, instalační služby, rekonstrukce, přestavby, zprostředkovatelská činnost v oblasti stavebnictví, odborná pomoc při stavbách, montážně stavební práce, stavební řemeslné a údržbářské práce, zejména malířské, lakýrnické a tapetářské, včetně vysoušení staveb a kladení podlah, provádění stavebních penetrací, stavební sanace.

Třídy výrobků a služeb:
2, 19, 37

(210) O-506785

(111) **338859**
(220) 17.10.2013
(151) 25.06.2014
(540)

eFi

(592) Slovní
(730) **e-Finance, a.s.**, Bratislavská 234/52, Brno, Zábřovice, 60200, CZ
(511) (43) služby zajišťující stravování a nápoje, dočasné ubytování.

Třídy výrobků a služeb:
43

(210) O-508355

(111) **338862**
(220) 13.11.2013
(151) 25.06.2014
(540)

RENARK

(592) Slovní
(730) **EKOTAKT s.r.o.**, V Liskách 1779/3, Praha 4 - Krč, 14200, CZ
(511) (3) mycí, čisticí a prací prostředky; (7) nerezové, elektrické, čisticí a mycí zařízení a stroje, myčky nádobí a mycí vany (stroje) různých objemů a rozměrů, pojízdné a stacionární určené pro mytí a čištění pevných a pečících plechů, pevných forem, hmců, filtrů.

Třídy výrobků a služeb:
3, 7

(210) O-509173

(111) **338863**
(220) 13.11.2013
(151) 25.06.2014
(540)

ALUT

(592) Slovní
(730) **EKOTAKT s.r.o.**, V Lískách 1779/3, Praha 4 - Krč, 14200, CZ
(511) (3) mycí, čisticí a prací prostředky; (7) nerezové, elektrické, čisticí a mycí zařízení a stroje, myčky nádobí a mycí vany (stroje) různých objemů a rozměrů, pojezdné a stacionární určené pro mytí a čištění pečných a pečících plechů, pečných forem, hmců, filtrů.

Třídy výrobků a služeb:
3, 7

(210) O-509174

(111) **339248**
(220) 17.09.2013
(151) 16.07.2014
(540)

MOBA

(594) Kombinovaná
(730) **Moravská Bastei MOBA, s.r.o.**, Koliště 1965/13a, Brno, Černá Pole, 60200, CZ
(511) (16) tiskoviny, zejména knihy, knížky brožované, brožury, časopisy, kalendáře, katalogy, prospekty, plakáty, periodické a neperiodické tištěné publikace, plány; (35) reklama, propagace, psaní reklamních textů, rozšiřování reklamních materiálů zákazníkům; (41) vydávání knih, překladatelské služby, vydávání elektronických knih a časopisů.

Třídy výrobků a služeb:
16, 35, 41

(210) O-507595

(111) **339523**
(220) 03.09.2013
(151) 30.07.2014
(540)

těhule

(594) Kombinovaná
(730) **CZECH NEWS CENTER a.s.**, Komunardů 1584/42, Praha 7, Holešovice, 17000, CZ
(511) (16) papír, lepenka a výrobky z těchto materiálů, které nejsou zařazeny do jiných tříd, tiskárenské výrobky, potřeby pro knižní vazby, fotografie, papírenské zboží, lepidla pro papírenství nebo domácnost, materiál pro umělce, štětce, psací stroje, kancelářské potřeby (vyjímaje nábytek), učební a vyučovací pomůcky s výjimkou přístrojů, plastické obaly (nezařazené do jiných tříd), tiskařské typy, štočky; (35) propagační činnost, reklama, pomoc při řízení obchodní činnosti, obchodní administrativa, kancelářské práce; (41) výchova, vzdělávání, zábava, sportovní a kulturní aktivity.

Třídy výrobků a služeb:
16, 35, 41

(210) O-507240

(111) **339673**
(220) 25.10.2013
(151) 06.08.2014
(540)



(594) Kombinovaná
(591) Barevná
(730) **ABPLAST s.r.o.**, č. p. 421, Čistá, 56956, CZ
(740) Ing. Jarmila Javoříková, Slunečná 4566, Zlín, 76005
(511) (11) přístroje a zařízení pro čištění a úpravu vody a vzduchu, destilační zařízení, zařízení pro filtraci a biofiltraci, zařízení pro dezinfekci, filtry (části zařízení pro průmysl a domácnost), vodní filtry, vodní tlaková zařízení, čistírny odpadních vod, domovní biologické čistírny odpadních vod, sterilizátory vody, změkčovače vody, sanitární technika a vybavení spadající do této třídy, sanitární armatury, vodovodní baterie, umyvadla, vany, vířivky, sprchy, sprchové kouty, dřezy, splachovací zařízení, sauny a saunová zařízení, přístroje a zařízení pro topení a ohřev, bojlerů a ostatní tlaková zařízení, topné radiátory, topné články, teploměry, radiátory, regulátory topení, spojiče paliva, termostatické ventily, trubky pro kotle s vytápěcím zařízením, přístroje pro distribuci vody, vzduchu, plynu nebo jiných látek, teplovzdušná zařízení, tepelné akumulátory a generátory, tepelná čerpadla, hořáky, přístroje pro osvětlení, světelné zdroje, žárovky, reflektory, kryty svítidel, přístroje a zařízení pro sušení, vzduchové sušiče, přístroje a zařízení pro chlazení a mrazení, přístroje pro vaření a pečení, přístroje a zařízení pro ventilaci a klimatizaci, větrací zařízení, odsávací zařízení, klimatizační filtry, ionizátory, součásti a náhradní díly uvedených přístrojů a zařízení; (17) výrobky z gumy a kaučuku, pryžové výlisky a polotovary, polotovary z plastických hmot, umělé hmoty (plasty) všeho druhu polozpracované, izolační a těsnicí materiály, hydroizolace, tepelná izolace, stavební izolace, izolační nátěry a hmoty, těsnicí tmely a silikon, izolační výplně, izolační vata a polystyren, plastové trubky a potrubí, těsnění pro potrubí, pryskyřice akrylátové (polotovary), pryskyřice syntetické (polotovary), výrobky z azbestu a slídy; (19) stavební plasty, stavební dřevo, stavební sklo, stavební materiály nekovové spadající do této třídy, nekovové stavební konstrukce, bazény nekovové, nekovové nádrže pro filtraci a biofiltraci (septiky a jímky), geotextilie, zastřešení bazénů nekovové, nekovové průmyslové nádoby, jako jímky, septiky, samonosné retenční nádrže, nekovové stavební armatury, stavební keramika, keramické obklady a dlažby, dřevo polozpracované, řezivo, dřevěná prkna a hranoly, dřevotřískové stavební desky, pracovní desky nekovové, lišty nekovové, bednění stavební nekovové, střechy nekovové, tabulové sklo, sklo izolační a bezpečnostní, akrylátové sklo, nekovové stavební prvky, jako podlahy, okna, dveře, zárubně, zábradlí, profily, lišty, obložení podlah a stěn z plastu, laminátu, sklolaminátu a dřeva, dřevěné podlahy, parkety dřevěné či z imitace dřeva, plastové okapové systémy, plastové stavební armatury, plastové výlisky a formy všeho druhu pro průmysl a stavebnictví; (37) servisní - montážní a opravárenské činnosti, stavební - montážní práce, servis, montáž a opravy zařízení a výrobků uvedených ve třídách 11, 17 a 19, servis, montáž a opravy elektrických a elektronických zařízení, instalace v oblasti elektro, voda a plyn, izolační práce, stavební činnosti, jako provádění staveb, včetně jejich změn, udržovacích prací na nich a jejich odstraňování, stavební opravy, čisticí a úklidové práce, výkopové práce, zednické práce, dokončovací stavební práce, servisní, montážní a stavební konzultace, poskytování servisních, montážních a stavebních informací.

Třídy výrobků a služeb:
11, 17, 19, 37

(210) O-508642

(111) **339737**
(220) 12.01.2014
(151) 06.08.2014
(540)



(594) Kombinovaná
(730) **Titlbach Aleš**, Okružní 411, Meziboří, 43513, CZ
(740) ZEMAN - podkrušnohorská patentová a známková kancelář, Petr Zeman, patentový zástupce, Hradní 301/9, Loket, 35733
(511) (25) oděvy, zejména pro sport a volný čas, plavky a oděvy plážové, oděvy úpletové, svetry, vesty, oděvní doplňky, šály, šátky, rukavice, čelenky, nátepníky, ponožky, punčochy, podkolenky, opasky, pokrývky hlavy, spodní prádlo, obuv včetně sportovní, plážové, domácí a pro volný čas, lyžařské boty; (28) sportovní potřeby, sportovní nářadí a náčiní, sportovní nářadí a náčiní pro lehkou atletiku, sportovní nářadí a náčiní pro gymnastiku, lyže včetně kolečkových a vodních, sněžnice, lyžařská vázání, sáně, boby, sportovní hole lyžařské, turistické, hokejové a golfové, brusle nožové i kolečkové, veškeré míče pro míčové sporty a volný čas, míčky pro kriket, tenis, stolní tenis a golf, rakety pro tenis, squash a badminton, stoly a pálky pro stolní tenis, potápěčské potřeby spadající do této třídy, horolezecké potřeby spadající do této třídy, kulečnické stoly, tága a koule, koule a kameny metací, šipky, terče, luky, samostřily sportovní, hokejové puky, sítě pro veškeré míčové sporty, rybářské potřeby spadající do této třídy, skateboardy, snowboardy, surfovací prkna, vesla a pádla, sportovní padáky pro paragliding, nářadí pro vybavení tělocvičen a fitness center, sportovní trenážery a posilovací stroje všeho druhu, činky, boty s připevněnými bruslemi, pouzdra a obaly na sportovní potřeby, bazény plavecké, potřeby pro vodní hry spadající do této třídy, hrací stoly, hry stolní a společenské, hrací karty, hračky; (35) zprostředkování obchodu s výrobky uvedenými ve třídách 25 a 28, zprostředkování obchodu se sportovními přilbami a chrániči všeho druhu, zprostředkování obchodu s časoměrnými přístroji, kompas, busolami, dálkoměrnými a výškoměrnými přístroji, zprostředkování obchodu s kartografickými výrobky, s tiskárenskými výrobky včetně turistických průvodců a tiskopisů, zprostředkování obchodu se sportovními trofejemi, reklamními předměty a suvenýry, zprostředkování obchodu s textilními tkaninami a výrobky z nich, s praporky, prapory, vlajky a vlaječkami, ručníky a osuškami, zprostředkování obchodu s kovovými a skleněnými poháry a jinými sportovními trofejemi, zprostředkování obchodu s potřebami pro turistiku včetně kufrů, tašek, batohů, tlumoků, chlebníků, holí, deštníků a slunečníků, stanů, přístřešků, spacích pytlů, svítilen, vaříčů, zprostředkování obchodu s potřebami pro vodní turistiku včetně lodí, vesel, pádel, lodních vaků a barelů, zprostředkování obchodu s potřebami pro cykloturistiku včetně sportovních a trekingových kol, koloběžek, tříkolek, náhradních dílů a doplňků pro tato vozidla, s cyklistickým nářadím.

Třídy výrobků a služeb:
25, 28, 35

(210) O-510495

(111) **339738**
(220) 12.01.2014
(151) 06.08.2014
(540)



(594) Kombinovaná
(730) **Titlbach Aleš**, Okružní 411, Meziboří, 43513, CZ
(740) ZEMAN - podkrušnohorská patentová a známková kancelář, Petr Zeman, patentový zástupce, Hradní 301/9, Loket, 35733
(511) (25) oděvy, zejména pro sport a volný čas, plavky a oděvy plážové, oděvy úpletové, svetry, vesty, oděvní doplňky, šály, šátky, rukavice, čelenky, nátepníky, ponožky, punčochy, podkolenky, opasky, pokrývky hlavy, spodní prádlo, obuv včetně sportovní, plážové, domácí a pro volný čas, lyžařské boty; (28) sportovní potřeby, sportovní nářadí a náčiní, sportovní nářadí a náčiní pro lehkou atletiku, sportovní nářadí a náčiní pro gymnastiku, lyže včetně kolečkových a vodních, sněžnice, lyžařská vázání, sáně, boby, sportovní hole lyžařské, turistické, hokejové a golfové, brusle nožové i kolečkové, veškeré míče pro míčové sporty a volný čas, míčky pro kriket, tenis, stolní tenis a golf, rakety pro tenis, squash a badminton, stoly a pálky pro stolní tenis, potápěčské potřeby spadající do této třídy, horolezecké potřeby spadající do této třídy, kulečnické stoly, tága a koule, koule a kameny metací, šipky, terče, luky, samostřily sportovní, hokejové puky, sítě pro veškeré míčové sporty, rybářské potřeby spadající do této třídy, skateboardy, snowboardy, surfovací prkna, vesla a pádla, sportovní padáky pro paragliding, nářadí pro vybavení tělocvičen a fitness center, sportovní trenážery a posilovací stroje všeho druhu, činky, boty s připevněnými bruslemi, pouzdra a obaly na sportovní potřeby, bazény plavecké, potřeby pro vodní hry spadající do této třídy, hrací stoly, hry stolní a společenské, hrací karty, hračky; (35) zprostředkování obchodu s výrobky uvedenými ve třídách 25 a 28, zprostředkování obchodu se sportovními přilbami a chrániči všeho druhu, zprostředkování obchodu s časoměrnými přístroji, kompas, busolami, dálkoměrnými a výškoměrnými přístroji, zprostředkování obchodu s kartografickými výrobky, s tiskárenskými výrobky včetně turistických průvodců a tiskopisů, zprostředkování obchodu se sportovními trofejemi, reklamními předměty a suvenýry, zprostředkování obchodu s textilními tkaninami a výrobky z nich, s praporky, prapory, vlajky a vlaječkami, ručníky a osuškami, zprostředkování obchodu s kovovými a skleněnými poháry a jinými sportovními trofejemi, zprostředkování obchodu s potřebami pro turistiku včetně kufrů, tašek, batohů, tlumoků, chlebníků, holí, deštníků a slunečníků, stanů, přístřešků, spacích pytlů, svítilen, vaříčů, zprostředkování obchodu s potřebami pro vodní turistiku včetně lodí, vesel, pádel, lodních vaků a barelů, zprostředkování obchodu s potřebami pro cykloturistiku včetně sportovních a trekingových kol, koloběžek, tříkolek, náhradních dílů a doplňků pro tato vozidla, s cyklistickým nářadím; (40) úpravy textilu, šití a úpravy textilních výrobků, výroba úpletových výrobků, šití a úpravy oděvů, prádla a oděvních doplňků, úprava a zpracování tkanin, šití a úpravy stanů a stanových přístřešků.

Třídy výrobků a služeb:
25, 28, 35, 40

(210) O-510496

(111) **339739**
(220) 12.01.2014
(151) 06.08.2014
(540)

ALTISPORT

(594) Slovní grafická
(730) **Titlbach Aleš**, Okružní 411, Meziboří, 43513, CZ
(740) ZEMAN - podkrušnohorská patentová a známková kancelář, Petr Zeman, patentový zástupce, Hradní 301/9, Loket, 35733
(511) (25) oděvy, zejména pro sport a volný čas, plavky a oděvy plážové, oděvy úpletové, svetry, vesty, oděvní doplňky, šály, šátky, rukavice, čelenky, nátepníky, ponožky, punčochy, podkolenky, opasky, pokrývky hlavy, spodní prádlo, obuv včetně sportovní, plážové, domácí a pro volný čas, lyžařské boty; (28) sportovní potřeby, sportovní nářadí a náčiní, sportovní nářadí a náčiní pro lehkou atletiku, sportovní nářadí a náčiní pro gymnastiku, lyže včetně kolečkových a vodních, sněžnice, lyžařská vázání, sáně, boby, sportovní hole lyžařské, turistické, hokejové a golfové, brusle nožové i kolečkové, veškeré míče pro míčové sporty a volný čas, míčky pro kriket, tenis, stolní tenis a golf, rakety pro tenis, squash a badminton, stoly a pálky pro stolní tenis, potápěčské potřeby spadající do této třídy, horolezecké potřeby spadající do této třídy, kulečnické stoly, tága a koule, koule a kameny metací, šipky, terče, luky, samostatné sportovní, hokejové puky, sítě pro veškeré míčové sporty, rybářské potřeby spadající do této třídy, skateboardy, snowboardy, surfovací prkna, vesla a pádla, sportovní padáky pro paragliding, nářadí pro vybavení tělocvičen a fitness center, sportovní trenažéry a posilovací stroje všeho druhu, činky, boty s připevněnými bruslemi, pouzdra a obaly na sportovní potřeby, bazény plavecké, potřeby pro vodní hry spadající do této třídy, hrací stoly, hry stolní a společenské, hrací karty, hračky; (35) zprostředkování obchodu s výrobky uvedenými ve třídách 25 a 28, zprostředkování obchodu se sportovními přílbami a chrániči všeho druhu, zprostředkování obchodu s časoměrnými přístroji, kompas, busolami, dálkoměrnými a výškoměrnými přístroji, zprostředkování obchodu s kartografickými výrobky, s tiskárenskými výrobky včetně turistických průvodců a tiskopisů, zprostředkování obchodu se sportovními trofejemi, reklamními předměty a suvenýry, zprostředkování obchodu s textilními tkaninami a výrobky z nich, s praporky, prapory, vlajky a vlajčkami, ručníky a osuškami, zprostředkování obchodu s kovovými a skleněnými poháry a jinými sportovními trofejemi, zprostředkování obchodu s potřebami pro turistiku včetně kufrů, tašek, batohů, tlumoků, chlebníků, holí, deštníků a slunečníků, stanů, přístřešků, spacích pytlů, svítilen, vařičů, zprostředkování obchodu s potřebami pro vodní turistiku včetně lodí, vesel, pádel, lodních vaků a barelů, zprostředkování obchodu s potřebami pro cykloturistiku včetně sportovních a trekových kol, koloběžek, tříkolek, náhradních dílů a doplňků pro tato vozidla, s cyklistickým nářadím; (40) úpravy textilu, šití a úpravy textilních výrobků, výroba úpletových výrobků, šití a úpravy oděvů, prádla a oděvních doplňků, úprava a zpracování tkanin, šití a úpravy stanů a stanových přístřešků.

Třídy výrobků a služeb:
25, 28, 35, 40

(210) O-510497

(111) **339749**
(220) 20.01.2014
(151) 06.08.2014
(540)

RUNGO

(592) Slovní
(730) **Odstrčilík Marek**, Merhautova 1040/176, Brno, Černá Pole, 61400, CZ
(511) (16) tiskoviny všech druhů, zejména noviny, časopisy, knihy, propagační materiály, fotografie; (35) rozšiřování propagačního materiálu, služby propagační, reklamní, inzertní a agenturní v rámci této třídy, zprostředkovatelské služby v oblasti komerčních informací a obchodu s výrobky třídy 16, průzkumy trhu, průzkumy veřejného mínění; (38) šíření zpráv a tiskovin, šíření a přenos inzerce a reklamy, vše prostřednictvím

počítačových sítí včetně Internetu; (39) služby distribuční (doprava), zejména knih, novin a časopisů; (41) nakladatelské a vydavatelské služby, zejména vydávání novin, časopisů, knih, zabezpečování obrazových a zvukových záznamů v rámci této třídy, tvorba rozhlasových, televizních, filmových a jiných audiovizuálních programů, kulturní aktivity, zejména soutěže, pořádání loterií a obdobných her, organizování sportovních soutěží a sportovních událostí.

Třídy výrobků a služeb:
16, 35, 38, 39, 41

(210) O-510729

(111) **339947**
(220) 16.07.2013
(151) 20.08.2014
(540)

STRATOS 07 S.R.O.

(594) Kombinovaná
(730) **STRATOS 07 s.r.o.**, Na Folimance 13, Praha 2, 12000, CZ
(740) Ing. Vladimír Belfín, patentový zástupce, Litovická 305, Hostivice, 25301
(511) (9) přístroje, nástroje a prostředky pro záchranu života spadající do této třídy, ochranné oděvy, ochranné letecké kombinézy, ochranné rukavice, brýle a obuv, bezpečnostní a záchranné pásy s výjimkou automobilových pásů, ochranné sítě proti nehodám, záchranné bóje, detektory spadající do této třídy, dýchací a ochranné masky spadající do této třídy, neprůstřelné ochranné vesty, ochranné přílby a štíty spadající do této třídy; (12) zabezpečovací zařízení v oblasti letecké techniky, padáky osobní, nákladní a sportovní, padákové systémy včetně záchranných balisticky vynášených padáků a padákových systémů, určených zejména pro ultralehká letadla, vrtulníky a vírníky, airbagy, katapultovací systémy pro letadla, vzdušné balóny; (13) výbušniny; (41) výcviková a školicí činnost, zejména v oblasti zabezpečovacích systémů vzdušných dopravních prostředků; (42) výzkum a vývoj v oblasti letectví a s tím spojená konzultační a poradenská činnost.

Třídy výrobků a služeb:
9, 12, 13, 41, 42

(210) O-506056

(111) **339976**
(220) 22.10.2013
(151) 20.08.2014
(540)

M-COM
ICT COMPANY

(594) Kombinovaná
(591) Barevná
(730) **M-COM s.r.o.**, Jana Růžičky 1165/2a, Praha 4, Kunratice, 14800, CZ
(511) (9) programové vybavení počítačů, technické prostředky výpočetní techniky, jako počítače, jejich části a příslušenství, zdroje pro počítače, počítačové hardware, velkokapacitní počítače, centrální počítače, servery, periferní zařízení počítačů a velkokapacitní počítače, náhradní díly pro počítače a velkokapacitní počítače, počítačový software, programy nahrané na nosičích dat pro zpracování zakódovaných dat na počítačích, software pro počítačové sítě, náhradní díly pro počítačové hardware; (35) prodej hardware a software; (42) návrhy a vývoj počítačového hardware a softwaru, služby počítačového střediska, zejména zpracování a

vyhodnocení dat, provozování výpočetního střediska, outsourcing, jmenovitě provozování výpočetních středisek pro třetí strany, zejména vyhrazení a poskytování výpočetních kapacit na objednávku třetích stran, návrh a vývoj počítačového hardwaru a softwaru pro výpočetní střediska, návrhy, instalační služby, aktualizace a údržba počítačového softwaru, zejména pro systémy výpočetních středisek, migrace v oboru výpočetních středisek, zejména konvertování počítačových programů a dat, technické poradenské a podpůrné služby, zejména v oboru hardwaru (softwaru) a výpočetních středisek, poradenství v oboru počítačového hardwaru a softwaru, návrhy počítačového softwaru, (HW-SW) implementace, koncepce IT infrastruktury (HW-SW), instalace a údržba IT infrastruktury (HW-SW) a poradenství k nim, instalace a údržba počítačových sítí (software), integrování (seskupování různých komponent) hardwaru a softwaru různých výrobců, instalace klientských serverů a velkokapacitních počítačů pro třetí strany, počítačové programování, projektování počítačových sítí, návrhy, instalační služby, aktualizace a údržba počítačového softwaru, migrace, zejména konvertování počítačových programů a dat, provoz a údržba databázového systému, služby v oboru informačních a komunikačních technologií, zejména analýzy počítačového systému a analýzy technických dat, provoz počítačových infrastruktur v oboru informačních a komunikačních technologií, konzultační služby v oblasti informačních technologií (IT).

Třídy výrobků a služeb:
9, 35, 42

(210) O-508531

(111) **339988**
(220) 12.11.2013
(151) 20.08.2014
(540)

RECYsolar

(594) Kombinovaná
(591) Barevná
(730) **REsolar s.r.o.**, Drtinova 557/10, Praha 5 - Smíchov, 15000, CZ
(740) Mgr. Martina Zdvihalová, Ph.D. - patentová a právní kancelář, Mgr. Martina Zdvihalová Ph.D., K Pazderně 2031, Benešov, 25601
(511) (35) obchodní a podnikatelské informace o solárních panelech a jejich likvidaci, informační kanceláře (komerční), marketingové studie o odpadním hospodářství, obchodní management a podnikové poradenství, obchodní a podnikatelský průzkum, prognózy (hospodářské nebo ekonomické), posuzování efektivnosti provozu, pomoc při řízení obchodní činnosti, vydávání reklamních a náborových, propagačních a inzertních textů, reklama na Internetu; (39) přeprava a uskladňování odpadu, zejména solárních panelů; (40) informace o zpracování materiálů, likvidace a recyklace odpadu, zejména solárních panelů, montážní práce (pro třetí osoby), sběry odpadů, zejména solárních panelů, odborné konzultace a poradenství v oblasti solárních panelů v rámci této třídy, zprostředkovatelství v odpadovém hospodářství; (41) vyučování (instruktační služby), vzdělávací informace, organizování a vedení školení, konferencí, seminářů, kongresů a sympozií, vzdělávání (výchovné služby), výuka, vydávání textů, s výjimkou reklamních nebo náborových; (45) poradenství v oblasti duševního vlastnictví, právnícké (komerční) služby, licence k průmyslovým právním.

Třídy výrobků a služeb:
35, 39, 40, 41, 45

(210) O-509140

(111) **340210**
(220) 13.11.2013
(151) 03.09.2014
(540)

(594) Kombinovaná
(730) **ZLAŤÁKY Česká republika s.r.o.**, Vodičkova 682/20, Praha 1, Nové Město, 11000, CZ
(740) Mgr. Martina Zdvihalová, Ph.D. - patentová a právní kancelář, Mgr. Martina Zdvihalová Ph.D., K Pazderně 2031, Benešov, 25601
(511) (7) automaty prodejní na mince z drahých kovů a slitky drahých kovů; (9) bankomaty, ústrojí pro přístroje na mince, bankovky a platební karty, pokladní a registrační zařízení, zařízení na zpracování dat, počítače, počítačky peněz, tablety, software; (14) mince ze zlata, stříbra a platiny včetně mincí investičních, mince ze slitků drahých kovů, investiční zlaté, stříbrné a platinové slitky a cihly, šperky, klenoty, hodinky, medaile z drahých kovů, zlaté plátky a dráty; (16) výrobky z papíru spadající do této třídy, poštovní ceniny jako známky, kolky a jiné ceninové tiskoviny s ochranou, např. cenné papíry jako akcie, dluhopisy, šeky, bankovky, speciální ceninový papír, letáky, brožury, firemní papíry a tiskopisy, vizitky, výroční zprávy, novoročenky, tiskoviny, papír a výrobky z papíru, karton a kartonážní výrobky, obalové a lepicí pásy a fólie, etikety, samolepicí fólie a papíry, obaly a fólie z PE, PP nebo jiných plastických hmot pro balení a obalení mincí a slitků; (20) nekovové krabičky na mince a slitky drahých kovů; (35) propagační činnost, reklama, nabízení zboží ze tříd 9 a 14 na Internetu, přeskupování výrobků dále uvážených tříd: 7 – jako jsou automaty prodejní na mince z drahých kovů a slitky drahých kovů, 9 – jako jsou bankomaty, ústrojí pro přístroje na mince, bankovky a platební karty, pokladní a registrační zařízení, zařízení na zpracování dat, počítače, počítačky peněz, tablety, software, 14 – jako jsou mince ze zlata, stříbra a platiny včetně mincí investičních, mince ze slitků drahých kovů, investiční zlaté, stříbrné a platinové slitky a cihly, šperky, klenoty, hodinky, medaile z drahých kovů, zlaté dráty a fólie, 16 – jako jsou výrobky z papíru spadající do této třídy, poštovní ceniny jako známky, kolky a jiné ceninové tiskoviny s ochranou, např. cenné papíry jako akcie, dluhopisy, šeky, bankovky, speciální ceninový papír, letáky, brožury, firemní papíry a tiskopisy, vizitky, výroční zprávy, novoročenky, tiskoviny, papír a výrobky z papíru, karton a kartonážní výrobky, obalové a lepicí pásy a fólie, etikety, samolepicí fólie a papíry, obaly a fólie z PE, PP nebo jiných plastických hmot pro balení a obalení mincí a slitků a ze třídy 20 – jako jsou nekovové krabičky na mince a slitky drahých kovů (kromě jejich přepravy) pro třetí osoby za účelem umožnit spotřebiteli, aby si tyto výrobky mohl pohodlně prohlížet a nakupovat, inzerce poštou, rozšiřování reklamních materiálů zákazníkům (letáky, prospekty, tisky, vzorky), zaslání reklamních materiálů zákazníkům, rozšiřování inzertních materiálů, vydávání, zveřejňování, oznámení, vyhlášení, publikování reklamních textů, služby v oblasti srovnávání cen, zprostředkovatelská činnost v oblasti obchodu a služeb, které se týkají věrnostních a marketingových programů, věrnostní a bonusové systémy (obchodní služby) jako např. poskytování slev a odměn, přednostní a nadstandardní poskytování služeb, vše zejména v prodeji výrobků z drahých kovů a mincí; (36) úschova cenností, elektronický převod kapitálu, finanční analýzy, finanční informace, finanční odhady a oceňování mincí z drahých kovů a slitků z drahých kovů, finanční poradenství, investování kapitálu, finanční konzultační služby, financování koupě na splátky, leasing, oceňování numismatických sbírek, oceňování šperků, směnárenské služby, oceňování starožitností, zprostředkovatelská činnost obchodu a služeb, které se týkají finančních produktů.

Třídy výrobků a služeb:
7, 9, 14, 16, 20, 35, 36

(210) O-509170

(111) **340355**
(220) 12.11.2013
(151) 10.09.2014
(540)



(593) Obrazová
(591) Barevná
(730) **Yan Wal Yun Co., Ltd.**, 767 Soi Wat Phai Ngeon, Wat Phai Ngeon Road, Kwaeng Tungwatdon, Khet Sathorn, Bangkok 10120, TH
(740) Čermák a spol., JUDr. Karel Čermák Ph.D., LL.M., Elišky Peškové 735/15, Praha 5, Smíchov, 15000
(511) (30) řídká sójová omáčka, sójová omáčka s houbami, černá sladká sójová omáčka, černá sójová omáčka, pasta ze sójových bobů, pasta ze sójových bobů s chilli, ústřicová omáčka, houbová vegetariánská omáčka, kořeněná omáčka, chilli omáčka, sladká chilli omáčka, sladká a kyselá švestková omáčka, krevetová chilli pasta, sójová omáčka, sýr z červených fazolí, omáčka sukuyaki, kyselá omáčka, rybí omáčka, chilli siracha omáčka, tom yam pasta, rajčatová omáčka, omáčka na steak, thajská sladká chilli omáčka, ústřicová ochucená omáčka, sójová omáčka s mořskými plody, japonská sójová omáčka.

Třídy výrobků a služeb:

30

(210) O-509125

(111) **340397**
(220) 12.01.2014
(151) 10.09.2014
(540)



(593) Obrazová
(730) **Titlbach Aleš**, Okružní 411, Meziboří, 43513, CZ
(740) ZEMAN - podkrušnohorská patentová a známková kancelář, Petr Zeman, patentový zástupce, Hradní 301/9, Lohet, 35733
(511) (25) oděvy, zejména pro sport a volný čas, plavky a oděvy plážové, oděvy úpletové, svetry, vesty, oděvní doplňky, šály, šátky, rukavice, čelenky, nátepníky, ponožky, punčochy, podkolenky, opasky, pokrývky hlavy, spodní prádlo, obuv včetně sportovní, plážové, domácí a pro volný čas, lyžařské boty; (28) sportovní potřeby, sportovní nářadí a náčiní, sportovní nářadí a náčiní pro lehkou atletiku, sportovní nářadí a náčiní pro gymnastiku, lyže včetně kolečkových a vodních, sněžnice, lyžařská vázání, sáně, boby, sportovní hole lyžařské, turistické, hokejové a golfové, brusle nožové i kolečkové, veškeré míče pro míčové sporty a volný čas, míčky pro kriket, tenis, stolní tenis a golf, rakety pro tenis, squash a badminton, stoly a pálky pro stolní tenis, potápěčské potřeby spadající do této třídy, horolezecké potřeby spadající do této třídy, kulečnické stoly, tága a koule, koule a kameny metací, šipky, terče, luky, samostříly sportovní, hokejové puky, sítě pro veškeré míčové sporty, rybářské potřeby spadající do této třídy, skateboardy, snowboardy, surfovací prkna, vesla a pádla, sportovní padáky pro paragliding, nářadí pro vybavení tělocvičen a fitness center, sportovní trenažéry a posilovací stroje všeho druhu, činky, boty s připevněnými bruslemi, pouzdra a obaly na sportovní potřeby, bazény

plavecké, potřeby pro vodní hry spadající do této třídy, hrací stoly, hry stolní a společenské, hrací karty, hračky; (35) zprostředkování obchodu s výrobky uvedenými ve třídách 25 a 28, zprostředkování obchodu se sportovními přílbami a chrániči všeho druhu, zprostředkování obchodu s časoměrnými přístroji, kompas, busolami, dálkoměrnými a výškoměrnými přístroji, zprostředkování obchodu s kartografickými výrobky, s tiskárenskými výrobky včetně turistických průvodců a tiskopisů, zprostředkování obchodu se sportovními trofejemi, reklamními předměty a suvenýry, zprostředkování obchodu s textilními tkaninami a výrobky z nich, s praporky, prapory, vlajky a vlaječkami, ručníky a osuškami, zprostředkování obchodu s kovovými a skleněnými poháry a jinými sportovními trofejemi, zprostředkování obchodu s potřebami pro turistiku včetně kufrů, tašek, batohů, tlumoků, chlebníků, holí, deštníků a slunečníků, stanů, přístřešků, spacích pytlů, svítilen, vařičů, zprostředkování obchodu s potřebami pro vodní turistiku včetně lodí, vesel, pádel, lodních vaků a barelů, zprostředkování obchodu s potřebami pro cykloturistiku včetně sportovních a trekkingových kol, koloběžek, tříkolek, náhradních dílů a doplňků pro tato vozidla, s cyklistickým nářadím; (40) úpravy textilu, šití a úpravy textilních výrobků, výroba úpletových výrobků, šití a úpravy oděvů, prádla a oděvních doplňků, úprava a zpracování tkanin, šití a úpravy stanů a stanových přístřešků.

Třídy výrobků a služeb:

25, 28, 35, 40

(210) O-510498

(111) **340398**
(220) 12.01.2014
(151) 10.09.2014
(540)

ASPARTEX

(594) Slovní grafická
(730) **Titlbach Aleš**, Okružní 411, Meziboří, 43513, CZ
(740) ZEMAN - podkrušnohorská patentová a známková kancelář, Petr Zeman, patentový zástupce, Hradní 301/9, Lohet, 35733
(511) (24) textil a textilní výrobky nezařazené v jiných třídách, jako například ručníky, osušky, mycí rukavice, kapesníky, utěrky, lůžkoviny, příkrývky a pokrývky spadající do této třídy vč. cestovních, spací pytle, vložky do spacích pytlů, vlajky, vlaječky, prapory, praporky, vše spadající do této třídy, textilní transparenty; (25) oděvy, zejména pro sport a volný čas, plavky a oděvy plážové, oděvy úpletové (např. svetry, vesty), oděvní doplňky, jako například šály, šátky, rukavice, čelenky, nátepníky, ponožky, punčochy, podkolenky, opasky, pokrývky hlavy, spodní prádlo, obuv včetně sportovní, plážové, domácí a pro volný čas; (40) úpravy textilu, šití a úpravy textilních výrobků, výroba úpletových výrobků, šití a úpravy oděvů, prádla a oděvních doplňků, úprava a zpracování tkanin.

Třídy výrobků a služeb:

24, 25, 40

(210) O-510499

(111) **341051**
(220) 12.11.2013
(151) 08.10.2014
(540)



(594) Kombinovaná
(730) **Yan Wal Yun Co., Ltd.**, 767 Soi Wat Phai Ngeon, Wat Phai Ngeon Road, Kwaeng Tungwatdon, Khet Sathorn, Bangkok 10120, TH
(740) Čermák a spol., JUDr. Karel Čermák Ph.D., LL.M., Elišky Peškové 735/15, Praha 5, Smíchov, 15000
(511) (30) řídká sójová omáčka, sójová omáčka s houbami, černá sladká sójová omáčka, černá sójová omáčka, pasta ze sójových bobů, pasta ze sójových bobů s chilli, ústřicová omáčka, houbová vegetariánská omáčka, kořeněná omáčka, chilli omáčka, sladká chilli omáčka, sladká a kyselá švestková omáčka, krevetová chilli pasta, sójová omáčka, sýr z červených fazolí, omáčka sukiyaki, kyselá omáčka, rybí omáčka, chilli siracha omáčka, tom yam pasta, rajčatová omáčka, omáčka na steak, thajská sladká chilli omáčka, ústřicová ochucená omáčka, sójová omáčka s mořskými plody, japonská sójová omáčka.

Třídy výrobků a služeb:
30

(210) O-509126

(111) **341052**
(220) 12.11.2013
(151) 08.10.2014
(540)



(594) Kombinovaná
(730) **Yan Wal Yun Co., Ltd.**, 767 Soi Wat Phai Ngeon, Wat Phai Ngeon Road, Kwaeng Tungwatdon, Khet Sathorn, Bangkok 10120, TH
(740) Čermák a spol., JUDr. Karel Čermák Ph.D., LL.M., Elišky Peškové 735/15, Praha 5, Smíchov, 15000
(511) (30) řídká sójová omáčka, sójová omáčka s houbami, černá sladká sójová omáčka, černá sójová omáčka, pasta ze sójových bobů, pasta ze sójových bobů s chilli, ústřicová omáčka, houbová vegetariánská omáčka, kořeněná omáčka, chilli omáčka, sladká chilli omáčka, sladká a kyselá švestková omáčka, krevetová chilli pasta, sójová omáčka, sýr z červených fazolí, omáčka sukiyaki, kyselá omáčka, rybí omáčka, chilli siracha omáčka, tom yam pasta, rajčatová omáčka, omáčka na steak, thajská sladká chilli omáčka, ústřicová ochucená omáčka, sójová omáčka s mořskými plody, japonská sójová omáčka.

Třídy výrobků a služeb:
30

(210) O-509127

(111) **341060**
(220) 26.11.2013
(151) 08.10.2014
(540)

LEVANDULOVÉ VÍNO

(592) Slovní
(730) **Marcinčák Petr Ing.**, Vinařská 6, Mikulov, 69201, CZ
(740) KANIA SEDLÁK SMOLA patentová kancelář, Mendlovo náměstí 907/1a, Brno, Staré Brno, 60300
(511) (43) provozování restaurace, hotelu, penzionu, motelu, občerstvení, baru, kantýny, bufetu.
Třídy výrobků a služeb:
43
(210) O-509485

(111) **341684**
(220) 19.08.2013
(151) 05.11.2014
(540)

Překvápko!

(592) Slovní
(730) **CBS Broadcasting Inc.**, 1515 Broadway, New York, 10036, NY, US
(740) Čermák a spol., JUDr. Karel Čermák Ph.D. LL.M., advokát, Elišky Peškové 735/15, Praha 5, Smíchov, 15000
(511) (35) prodej reklamního času inzerentům, prezentace her a soutěží pro veřejnost pro reklamní účely, poskytování informací komerčního nebo reklamního charakteru, poskytování multimediálních informací komerčního charakteru, komerční využití Internetu v oblastech komerčních internetových médií a vyhledávacích služeb, on-line inzerce, organizační zabezpečování televizního vysílání, zprostředkování v obchodních vztazích, merchandising, marketing, reklamní, inzertní a propagační činnost prostřednictvím jakéhokoliv média, prostřednictvím telefonní sítě nebo datové sítě nebo informační sítě nebo elektronické sítě nebo komunikační sítě nebo počítačové sítě; (38) televizní vysílání, rozšiřování televizního vysílání, digitální vysílání, přenosy zpráv, přenos zpráv a obrazových informací pomocí počítače, přenášení vysílání pomocí satelitních družic, šíření audiovizuálních děl, technické a organizační zabezpečení televizního vysílání, šíření informací, audio nebo audiovizuálních děl prostřednictvím informační nebo datové nebo elektronické nebo komunikační nebo telekomunikační nebo počítačové sítě, zejména Internetu, informační služby na Internetu související s televizním vysíláním; (41) nakladatelství a vydavatelství, ediční činnost, publikační činnost, nahrávání nosičů zvukových nebo obrazově zvukových, půjčování nahraných zvukových a zvukově obrazových záznamů, tvorba audiovizuálních děl, zpravodajství, publicistika, televizní zpravodajství, obrazové zpravodajství, televizní produkce, filmová produkce, tvorba programů, tvorba a výroba televizních a audiovizuálních programů, agenturní činnost v oblasti kultury, zprostředkování v oblasti kultury, výchovy, zábavy a sportu, výchovná, vzdělávací, soutěžní a zábavní činnost, zábavní nebo kulturní nebo vzdělávací představení, organizace společenských a kulturních akcí, organizace, provozování a provádění her a soutěží i veřejných, výstavní činnost v oblasti kultury nebo zábavy nebo výchovy nebo vzdělávání, poskytování on-line elektronických publikací a děl (bez možnosti stažení), poskytování služeb výchovných, vzdělávacích, soutěžních, kulturních a zábavních prostřednictvím Internetu a jiných sítí, pronájem a půjčování audiopřístrojů, videopřístrojů, videorekordérů, videokamer, fotoaparátů, promítaček, rozhlasových a televizních přijímačů, filmů, kulturních a vzdělávacích potřeb a přístrojů.

Třídy výrobků a služeb:
35, 38, 41

(210) O-506886

(111) **341701**
(220) 17.10.2013
(151) 05.11.2014
(540)

eFi

(594) Slovní grafická
(591) Barevná
(730) **e-Finance, a.s.**, Bratislavská 234/52, Brno, Zábřovice, 60200, CZ
(511) (35) propagační činnost, reklama, pomoc při řízení obchodní činnosti, obchodní administrativa, kancelářské práce; (36) pojištění, služby finanční, služby peněžní, služby nemovitostní; (37) stavebnictví, opravy, instalační služby; (38) spoje (komunikace); (42) vědecké a technologické služby a související výzkum a projektování, analytické a výzkumné služby v průmyslu, navrhování a vývoj počítačového hardwaru a softwaru; (43) služby zajišťující stravování a nápoje, dočasné ubytování.

Třídy výrobků a služeb:
35, 36, 37, 38, 42, 43

(210) O-508354

(111) **345297**
(220) 31.03.2014
(151) 22.04.2015
(540)



(594) Kombinovaná
(730) **Farma u řeky Orlice s.r.o.**, Lípa nad Orlicí 60, Týniště nad Orlicí, 51721, CZ
(511) (29) maso, klobásy, salámy, párky, játra, játrová paštika, slanina, maso konzervované, jelíto, ryby, potraviny z ryb, rybí plátky, ryby v slaném nálevu, ryby solené, ryby konzervované, polévky, vývary, drůbež (neživá), zvěřina, masové výtahy, konzervované, mražené, sušené a vařené ovoce a zelenina, želé, džemy, marmelády, kompoty, vejce, mléko, mléčné výrobky, smetana, smetana zakysaná, syrovátka, šlehačka, šunka, tukové pomazánky na chléb, tuky, jablečné pyré, hrozinky, nakládané okurky, kysané mléko, vnitřnosti, droby, dršťky, výtahy masové, jogurty, kefir, jedlé oleje, kyselé zelí, losos, jablečné pyré, hrozinky, nakládané okurky, kysané mléko, žlutek; (30) káva, čaj ledový, nápoje na bázi čaje, čokoláda, čokoládové nápoje, dorty, kakao a kávové náhražky, rýže, tapioka, ságo, mouka, obilninové přípravky, chléb, housky, pečivo, žemle, cukrovinky, cukroví, mouka, muesli, nekynutý chléb, zmrzlina, cukr, med, včelí mateří kašička, propolis, melasa, droždí, vložky v rámci této třídy, prášek do pečiva, sůl, kečup, keksy, koláče s náplní, hořčice, ocet, pивní ocet, pizy, omáčky (chuťové přísady), oplatky, koření, medovíčky, nudle, pečivo jemné, pojiva do uzenin, ovesné vložky, vložky kukuřičné, zákusky, koláče, prášky zmrzlinové, prášek do pečiva, potraviny z mouky, perníky, rýžové koláčky, sušenky, sušenky máslové, šlehačka ztužovače, těsta, sendviče, skořice, sojová mouka, strouhanka; (31) zrní a zemědělské, zahradnické a lesní produkty, živá zvířata, hospodářská zvířata, ryby živé, čerstvé ovoce, čerstvá zelenina, rostlinná semena, rostliny, květiny, krmiva pro zvířata, slad, chmel, kukuřice, květiny živé, jikry rybí, okurky čerstvé, píce krmivo, potrava pro domácí zvířata, potrava pro hovězí dobytek, potrava pro ptactvo, potrava pro zvířata, pšenice, řepa jedlá, sadba, seno, stromečky vánoční, sůl pro dobytek, surové dřevo, šrot pro zvířata, žito; (32) pivo, sladové pivo, zázvorové pivo, minerální vody, stolové vody, šumivá voda, šumivé nápoje, nápoje nealkoholické, šťávy ovocné, zeleninové šťávy, sirupy a jiné přípravky k zhotovování nápojů, mošty, jablečný mošt,

hroznový mošt, nápoje iontové, nápoje syrovátkové, soda, příchutě na výrobu nápojů, prášky na přípravu šumivých nápojů, přípravky na výrobu likérů, sirupy na výrobu nápojů, sirupy pro limonády, sladové nápoje; (33) alkoholické esence, alkoholové nápoje obsahující ovoce, brandy, digestíva (likéry a pálenky), digestíva likéry hořké, esence do lihovin, gin, griotka, destilované nápoje, rum, víno, vodka, výtahy z ovoce (alkoholické), medovina, likéry, extrakty alkoholové, jablečné mošty s alkoholem, lihoviny.

Třídy výrobků a služeb:
29, 30, 31, 32, 33

(210) O-512481

(111) **346143**
(220) 30.04.2013
(151) 29.05.2015
(540)

Týden výtvarné kultury

(592) Slovní
(730) **Masarykova univerzita**, Žerotínovo náměstí 617/9, Brno, 60177, CZ
(740) Dobroslav Musil a partneři s.r.o., Zábřovická 917/11b, Brno, Zábřovice, 61500
(511) (16) papír, lepenka a výrobky z těchto materiálů spadající do této třídy, tiskárenské výrobky, učební a vyučovací pomůcky s výjimkou přístrojů, knihy, časopisy, příručky, tiskoviny; (35) marketing, propagace, reklama, reklama on-line v počítačové síti, zpracování reklamních textů, inzerce prostřednictvím médií, šíření reklamních a propagačních předmětů, styky s veřejností, obchodní a podnikatelské informace, inzerce poštou, komerční informace a rady pro spotřebitele, produkce (výroba) reklamních filmů, průzkum trhu, rozhlasová reklama, rozšiřování reklamních materiálů zákazníkům (letáky, prospekty, tisky, zorky), rozšiřování reklamních nebo inzertních materiálů, sestavování statistiky, televizní reklama, zpracování textů; (41) školství, výchova, vyučování, vzdělávání, studium, pořádání kurzů i korespondenčních, zábava, kulturní aktivity, vydavatelská činnost, vydávání odborných periodik, monografií, odborných referátů, skript, informace o výchově a vzdělávání, organizování a vedení výstav ke kulturním a vzdělávacím účelům, organizování a vedení kongresů, konferencí, kolokvií, seminářů, symposií, workshopů a přednášek, praktický výcvik, příprava vzdělávacích programů, vyučování, vzdělávání, vzdělávací informace, nakladatelská činnost, vydávání textů, s výjimkou reklamních a náborových, poskytování on-line elektronických publikací, poskytování poradenství v oboru vzdělávání a kultury, provozování galerií a muzeí, pořádání kulturních a společenských akcí, agenturní činnost v oblasti kultury, zprostředkování v oblasti kultury, výchovně-zábavná klubová činnost, výchovně vzdělávací a zábavní činnost a služby, pořádání kulturních a vzdělávacích soutěží.

Třídy výrobků a služeb:
16, 35, 41

(210) O-504017

(111) **352142**
(220) 23.10.2013
(151) 30.03.2016
(540)

Sencor Let's live!

(592) Slovní
(730) **FAST ČR, a.s.**, U Sanitatu 1621, Říčany, 25101, CZ
(740) **KOREJZOVA LEGAL v.o.s.**, JUDr. Petra Sauvage de Brantes, advokátka, Korunní 810/104, Praha 10, Vinohrady, 10100
(511) (7) stroje a obráběcí stroje, motory (s výjimkou motorů pro pozemní vozidla), spojky a transmisní zařízení mimo ty, které jsou pro pozemní vozidla, zemědělské nástroje, kromě nástrojů poháněných ručně, lihně pro vejce, prodejní automaty; (9) přístroje a nástroje vědecké, námořní, geodetické, fotografické, filmové, optické, přístroje pro vážení, měření, signalizaci, kontrolu (inspekci), záchranu a přístroje pro vyučování, přístroje a nástroje pro vedení, přepínání, přeměnu, akumulaci, regulaci nebo řízení elektrického proudu, přístroje pro záznam, převod, reprodukci zvuku nebo obrazu, nosiče dat magnetické, záznamové disky, kompaktní disky, dvd a ostatní digitální záznamové nosiče, ústrojí pro přístroje na mince, pokladny registrační, kalkulačky, zařízení na zpracování dat, počítače, počítačový software, hasicí přístroje; (11) přístroje pro osvětlení, topení, výrobu páry, pro vaření, přístroje chladicí, pro sušení, ventilaci, rozvod vody a sanitární zařízení; (16) papír, lepenka a výrobky z těchto materiálů, které nejsou zařazeny do jiných tříd, tiskárenské výrobky, potřeby pro knižní vazby, fotografie, papírenské zboží, lepidla pro

papírenství nebo domácnost, materiál pro umělce, štětce, psací stroje a kancelářské potřeby (vyjímaje nábytek), učební a vyučovací pomůcky s výjimkou přístrojů, plastické obaly (nezařazené do jiných tříd), tiskařské typy, štočky; (18) kůže a její imitace, zboží vyrobené z těchto materiálů, nezahrnuté v jiných třídách, zvířecí kůže, usně, kufry a cestovní tašky, deštníky a slunečníky, vycházkové hole, biče, jezdecké postroje a sedla; (21) pomůcky a nádoby pro domácnost a kuchyň, hřebeny a mycí houby, kartáče (s výjimkou štětců), materiály pro výrobu kartáčů, čisticí potřeby, drátky na čištění parket, sklo surové nebo opracované (s výjimkou stavebního skla), sklo, porcelán a majolika neobsažené v jiných třídách; (28) hry, hračky, potřeby pro gymnastiku a sport, které nejsou uvedeny v jiných třídách, vánoční ozdoby.

Třídy výrobků a služeb:
7, 9, 11, 16, 18, 21, 28

(210) O-508565

(111) **352143**
(220) 23.10.2013
(151) 30.03.2016
(540)



(594) Kombinovaná
(730) **FAST ČR, a.s.**, U Sanitasu 1621, Říčany, 25101, CZ
(740) KOREJZOVA LEGAL v.o.s., JUDr. Petra Sauvage de Brantes, advokátka, Korunní 810/104, Praha 10, Vinohrady, 10100
(511) (7) stroje a obráběcí stroje, motory (s výjimkou motorů pro pozemní vozidla), spojky a transmissní zařízení mimo ty, které jsou pro pozemní

vozidla, zemědělské nástroje, kromě nástrojů poháněných ručně, líhně pro vejce, prodejní automaty,; (9) přístroje a nástroje vědecké, námořní, geodetické, fotografické, filmové, optické, přístroje pro vážení, měření, signalizaci, kontrolu (inspekci), záchranu a přístroje pro vyučování, přístroje a nástroje pro vedení, přepínání, přeměnu, akumulaci, regulaci nebo řízení elektrického proudu, přístroje pro záznam, převod, reprodukci zvuku nebo obrazu, nosiče dat magnetické, záznamové disky, kompaktní disky, dvd a ostatní digitální záznamové nosiče, ústrojí pro přístroje na mince, pokladny registrační, kalkulačky, zařízení na zpracování dat, počítače, počítačový software, hasicí přístroje; (11) přístroje pro osvětlení, topení, výrobu páry, pro vaření, přístroje chladicí, pro sušení, ventilaci, rozvod vody a sanitární zařízení; (16) papír, lepenka a výrobky z těchto materiálů, které nejsou zařazené do jiných tříd, tiskárenské výrobky, potřeby pro knižní vazby, fotografie, papírenské zboží, lepidla pro papírenství nebo domácnost, materiál pro umělce, štětce, psací stroje a kancelářské potřeby (vyjímaje nábytek), učební a vyučovací pomůcky s výjimkou přístrojů, plastické obaly (nezařazené do jiných tříd), tiskařské typy, štočky; (18) kůže a její imitace, zboží vyrobené z těchto materiálů, nezahrnuté v jiných třídách, zvířecí kůže, usně, kufry a cestovní tašky, deštníky a slunečníky, vycházkové hole, biče, jezdecké postroje a sedla; (21) pomůcky a nádoby pro domácnost a kuchyň, hřebeny a mycí houby, kartáče (s výjimkou štětců), materiály pro výrobu kartáčů, čisticí potřeby, drátky na čištění parket, sklo surové nebo opracované (s výjimkou stavebního skla), sklo, porcelán a majolika neobsažené v jiných třídách; (28) hry, hračky, potřeby pro gymnastiku a sport, které nejsou uvedeny v jiných třídách, vánoční ozdoby.

Třídy výrobků a služeb:
7, 9, 11, 16, 18, 21, 28

(210) O-508566

Zániky ochranných známek uplynutím doby platnosti

Kapitola obsahuje údaje o ochranných známkách, které zanikly uplynutím doby platnosti podle ustanovení § 29 odst. 1 zákona č. 441/2003 Sb.

Číslo zápisu (111)	Číslo přihlášky (210)	Datum zániku (141)
161208	46536	06.10.2022
161257	46528	04.10.2022
176568	72103	06.10.2022
178561	72075	05.10.2022
255189	184271	04.10.2022
255192	184286	04.10.2022
255197	184296	04.10.2022
256579	184283	04.10.2022
259711	184303	04.10.2022
262730	184274	04.10.2022
329566	498636	04.10.2022
329567	498637	04.10.2022
329568	498638	04.10.2022

Číslo zápisu (111)	Číslo přihlášky (210)	Datum zániku (141)
329569	498639	04.10.2022
329916	498667	05.10.2022
330141	498681	05.10.2022
330649	498685	05.10.2022
330788	498671	05.10.2022
330789	498672	05.10.2022
330790	498673	05.10.2022
331165	498661	05.10.2022
331166	498683	05.10.2022
331168	498687	05.10.2022
331169	498689	05.10.2022
331405	498640	04.10.2022
331773	498641	04.10.2022

Číslo zápisu (111)	Číslo přihlášky (210)	Datum zániku (141)
331920	498633	04.10.2022
331921	498642	04.10.2022
332561	498656	04.10.2022
333242	498651	04.10.2022
333638	498680	05.10.2022
334254	498658	04.10.2022
334255	498660	04.10.2022
334257	498663	05.10.2022
334258	498670	05.10.2022
334433	498659	04.10.2022
334591	498629	04.10.2022
334592	498652	04.10.2022
337159	498668	05.10.2022

Úpravy znění/vyobrazení ochranných známek a seznamu výrobků a služeb

Kapitola obsahuje údaje o ochranných známkách, u kterých na žádost vlastníka ochranné známky došlo v souladu s ustanovením § 27 zákona č.441/2003 Sb. k úpravě ve znění, vyobrazení nebo seznamu výrobků a služeb, pokud tato změna uvádí údaje v ochranné známce do souladu se skutečností, aniž by se tím ochranná známka zásadně změnila. Kapitola dále obsahuje údaje o ochranných známkách, jejichž zápis byl obnoven pouze pro některé z výrobků a služeb v souladu s ustanovením §29 zákona č. 441/2003 Sb.

(111) 393377

(511) (32) pivo s nízkým obsahem alkoholu, pivo a nealkoholické pivo, nealkoholické nápoje, odalkoholizované nápoje, pivovarnické výrobky, přípravky k výrobě nealkoholických nápojů spadající do této třídy; (33) mošt alkoholizovaný (cidre), alkoholické esence a výtažky, alkoholické nápoje s výjimkou piva, přípravky k výrobě alkoholických nápojů spadající do této třídy, cider, jablečné víno, lihoviny [nápoje], lihoviny, destilované nápoje; (41) diskotéky, diskotéky (služby), kabarety a diskotéky, provozování klubu (diskotéky), služby v oblasti vzdělávání, zábavy a sportu, výchova, vzdělávání, zábava a sportovní činnost, rezervace vstupenek na vzdělávací, zábavní a sportovní aktivity a akce a související rezervační služby, taneční akce, agentury zajišťující rezervaci zábavy, divadelní představení, animovaná i na živo, divadelní zábava, audiovizuální ukázkové prezentace, digitální hudba (bez možnosti stažení) poskytovaná z internetu, fankluby, rezervace koncertů, uvádění koncertů, hudební koncerty (i živé), koncertní sály, služby pěveckých koncertů, hudební zábava, živá taneční vystoupení, zajišťování tanečních sálů, organizování tanečních akcí, organizování tanečních soutěží, služby tanečního klubu, uvádění tanečních vystoupení, zábava, pobavení, plánování večírků (zábava), předprodej vstupenek (zábava), zábava formou koncertů, taneční studia, všechny výše uvedené služby s výjimkou výroby zvukových a hudebních záznamů a služeb nahrávacího studia; (43) restaurace, delikatesy

(restaurace), restaurace (služby), gril - restaurace, samoobslužné restaurace, restaurace servírující porcované maso, restaurace rychlého občerstvení (služby), dočasné ubytování, dočasné ubytování (služby), hotely pro zvířata, informace o dočasném ubytování, poradenské a rezervační služby, poradenské a rezervační služby týkající se dočasného ubytování, informační, poradenské a rezervační služby v oblasti poskytování jídla a pití, penziony pro zvířata, poskytování jídla a nápojů, pronájem nábytku, povlečení, prostírání a vybavení k poskytování jídla a nápojů, penziony, ubytovací služby (hotely, penziony), hotely, ubytovny prázdninové a turistické ubytování, podávání alkoholických nápojů, podávání jídel a nápojů, podávání jídel a nápojů pro hosty, podávání jídel a nápojů hostům v restauracích, podávání jídel a nápojů v internetových kavárnách, smluvní gastronomické služby, gastronomické služby, turistické restaurace, catering - jídlo a nápoje pro instituce, catering - jídlo a nápoje pro bankety, služby poskytující jídlo a nápoje s možností odnosu, kavárna, rezervace ubytování, zprostředkování hotelového ubytování, hodnocení hotelového ubytování, poskytování rekreačního ubytování.

Třídy výrobků a služeb:

32, 33, 41, 43

Změny vlastníků ochranných známek

Kapitola obsahuje údaje o ochranných známkách, které byly převedeny nebo přešly ve smyslu ustanovení § 15 odst. 1, 2 a § 16 zákona č. 441/2003 Sb. na jiného vlastníka v rozsahu všech zapsaných výrobků nebo služeb. Kapitola obsahuje také údaje o zajišťovacích převodech.

Číslo zápisu (111)	Dřívější vlastník (770)	Nynější vlastník (730)	S účinností od (580)
156097	Dow Silicones Corporation, 2200 West Salzburg Road, Midland, 48686-0994, MI, US	DDP Specialty Electronic Materials US 9 LLC, 974 Centre Road, Wilmington, 19805, DE, US	02.05.2023
169863	Holub Michal, č. p. 68, Cikháj, 59102, CZ	CODAN MEDITECH s.r.o., Hlavní 683/104, Lelekovice, 66431, CZ	26.04.2023
236886	CHIVAS HOLDINGS (IP) LIMITED, Kilmalid, Stirling Road, Dumbarton, Scotland, GB	CLAN CAMPBELL (WHISKY) LIMITED, Kilmalid, Stirling Road, Dumbarton, Scotland, GB	02.05.2023
266906	KODAŇSKÁ OFFICE CENTER, s.r.o., Kodaňská 1441/46, Praha 10 - Vršovice, 10100, CZ	KODAŇSKÁ OFFICE CENTER s.r.o., Kodaňská 1441/46, Praha 10, Vršovice, 10100, CZ	02.05.2023
327059	Slovák Filip Ing., Čiklova 1239/21, Praha 4, Nusle, 14000, CZ	LEDOS s.r.o., Děkanská vinice I 819/16, Praha 4, Nusle, 14000, CZ	26.04.2023
333168	Podnik pro výrobu vajec v Kosičkách, s.r.o., Kosičky 127, Kosičky, 50365, CZ	Vejce Kosičky, s.r.o., 127, Kosičky, 50365, CZ	26.04.2023
353892	NTN Beauté, 10 rue du Colisée, 75008 Paris, FR	GIVET S.R.L., Corso Vittorio Emanuele II 14, 101 23 Turin, IT	27.04.2023
354051	NTN Beauté, 10 rue du Colisée, 75008 Paris, FR	GIVET S.R.L., Corso Vittorio Emanuele II 14, 101 23 Turin, IT	27.04.2023
354445	NTN Beauté, 10 rue du Colisée, 75008 Paris, FR	GIVET S.R.L., Corso Vittorio Emanuele II 14, 101 23 Turin, IT	27.04.2023
381284	Plast4you s.r.o., č. p. 573, Hněvotín, 78347, CZ	Clean4you s. r. o., č. p. 573, Hněvotín, 78347, CZ	26.04.2023
381285	Plast4you s.r.o., č. p. 573, Hněvotín, 78347, CZ	Clean4you s. r. o., č. p. 573, Hněvotín, 78347, CZ	26.04.2023
383322	FORSIMPLEX s.r.o., K Bytovkám 201, Kunice, 25163, CZ	FORTING s.r.o., Králova 279/9, Brno, Žabovřesky, 61600, CZ	26.04.2023
384073	FORSIMPLEX s.r.o., K Bytovkám 201, Kunice, 25163, CZ	FORTING s.r.o., Králova 279/9, Brno, Žabovřesky, 61600, CZ	26.04.2023
386798	Kuchařské náčiní NÁDOBA s.r.o., Blanická 590/3, Praha 2, Vinohrady, 12000, CZ	Общество с ограниченной ответственностью "Надоба", Дмитровское ш., д.85, эт.2, пом. 221, Москва, RU	02.05.2023
392347	Podnik pro výrobu vajec v Kosičkách, s.r.o., č. p. 127, Kosičky, 50365, CZ	Vejce Kosičky, s.r.o., 127, Kosičky, 50365, CZ	26.04.2023

Změny v údajích o vlastnících ochranných známek

Kapitola obsahuje ochranné známky, u kterých byla v rejstříku ochranných známek vyznačena změna v údajích o vlastnících ve smyslu ustanovení § 27 odst. 2 a 7 zákona č. 441/2003 Sb.

Číslo zápisu (111)	Vlastník (730)	S účinností od (580)
156097	Dow Silicones Corporation, 2200 West Salzburg Road, Midland, 48686-0994, MI, US	02.05.2023
182604	PPG Deco Czech a.s., 223, Břasy, 33824, CZ	27.04.2023
186381	The Babcock & Wilcox Company, 20 S. Van Buren Avenue, Barberton, OH, US	26.04.2023
186381	The Babcock & Wilcox Company, 1200 E. Market Street, Suite 650, Akron, 44305, OH, US	26.04.2023
186382	The Babcock & Wilcox Company, 1200 E. Market Street, Suite 650, Akron, 44305, OH, US	26.04.2023
186382	The Babcock & Wilcox Company, 20 S. Van Buren Avenue, Barberton, OH, US	26.04.2023
189630	MOTORSPORT VAVŘINEC s.r.o., Havanská 450/4, Praha 7, Bubeneč, 17000, CZ	02.05.2023
192723	Kačmarčík Antonín, Thomayerova 1473/28, Ostrava, Vítkovice, 70300, CZ	02.05.2023
199709	I&C Energo a.s., Pražská 684/49, Třebíč, Borovina, 67401, CZ	02.05.2023
263825	HASTEX & HASPR s.r.o., č. p. 229, Srch, 53352, CZ	02.05.2023
265241	McCormick & Company, Incorporated, 24 Schilling Road, Suite 1, Hunt Valley, 21031, MD, US	02.05.2023
265242	McCormick & Company, Incorporated, 24 Schilling Road, Suite 1, Hunt Valley, 21031, MD, US	26.04.2023
265243	McCormick & Company, Incorporated, 24 Schilling Road, Suite 1, Hunt Valley, 21031, MD, US	02.05.2023
265895	UNIVAR SOLUTIONS INC, 17425 N.E. Union Hill Road, Redmond, WA, US	27.04.2023
267355	Helsinki group s.r.o., č. p. 279, Třanovice, 73953, CZ	02.05.2023
267399	Peltsarszký Karel Ing., Bratří Hlaviců 122, Vsetín, 75501, CZ	28.04.2023
273013	McCormick & Company, Incorporated, 24 Schilling Road, Suite 1, Hunt Valley, 21031, MD, US	02.05.2023
335493	DER Touristik CZ a.s., Babákova 2390/2, Praha 4, Chodov, 14800, CZ	02.05.2023
337979	Argutec, s.r.o., Na Nivách 1339/4, Ostrava, Zábřeh, 70030, CZ	02.05.2023
338614	B+K FARMA Rychvald s.r.o., č. p. 1215, Rychvald, 73532, CZ	26.04.2023
338823	PPG Deco Czech a.s., 223, Břasy, 33824, CZ	27.04.2023
338824	PPG Deco Czech a.s., 223, Břasy, 33824, CZ	27.04.2023
338859	e-Finance, a.s., Bratislavská 234/52, Brno, Zábřdovice, 60200, CZ	02.05.2023
339248	Moravská Bastei MOBA, s.r.o., Koliště 1965/13a, Brno, Černá Pole, 60200, CZ	26.04.2023
339976	M-COM s.r.o., Jana Růžičky 1165/2a, Praha 4, Kunratice, 14800, CZ	26.04.2023
340566	NAŠE MĚSTO F-M, Josefa Václava Sládka 35, Frýdek-Místek, Místek, 73801, CZ	26.04.2023
341684	CBS Broadcasting Inc., 1515 Broadway, New York, 10036, NY, US	26.04.2023
341701	e-Finance, a.s., Bratislavská 234/52, Brno, Zábřdovice, 60200, CZ	02.05.2023
365599	NUTRISTAMINA s.r.o., Mongolská 1546/2, Ostrava, Poruba, 70800, CZ	02.05.2023

Ostatní rozhodné údaje a úřední opravy

Kapitola zahrnuje zejména přetřídění seznamu výrobků a služeb v návaznosti na mezinárodní zápis, opravu chyb ve formulaci, přepisů a zjevných nesprávností za účelem uvedení do souladu se skutečností. V této kapitole jsou zveřejňovány jen takové údaje, které nemohou být zveřejněny spolu se zveřejněním přihlášky nebo se zápisem ochranné známky. Dále kapitola obsahuje důležitá úřední sdělení.

(11) **36704**
(21) PUV 2022-40448

Administrativní chybou byl v rejstříku u užitého vzoru č. zápisu 36704 uveden neúplný název. Správný název užitého vzoru je: „Zařízení pro hygienizaci nebezpečného odpadu ze zdravotnických zařízení ozónem“.

(111) **396438**
(210) O-582323

V návaznosti na mezinárodní zápis byly výrobky "skříně kovové na uchovávání potravin" přetříděny ze tř. 20 do tř. 6.
