

### Číselné INID kódy pro označování bibliografických dat technických řešení

### INID Codes for the identification of bibliographic data of technical solutions

(Standard WIPO ST. 9 a ST. 80)

(11)	číslo patentu/zápisu/osvědčení	(11)	Number of the patent/registration/certification
(15)	datum zápisu průmyslového vzoru	(15)	Industrial design registration date
(21)	číslo přihlášky/žádosti	(21)	Application number
(22)	datum podání přihlášky/žádosti	(22)	Date of application filling
(23)	údaje o výstavní prioritě	(23)	Exhibition priority data
(28)	počet průmyslových vzorů	(28)	Number of industrial designs included in the application
(31)	číslo prioritní přihlášky	(31)	Number of priority application
(32)	datum podání prioritní přihlášky	(32)	Filing date of priority application
(33)	země priority	(33)	Priority country
(40)	datum zveřejnění přihlášky vynálezu	(40)	Date of publication of patent application
(45)	datum zveřejnění zapsaného průmyslového vzoru	(45)	Publication date of the registered industrial design
(47)	datum zveřejnění udělení patentu a zápisu užitého vzoru, datum zápisu užitého vzoru, datum oznámení udělení evropského patentu v Evropském patentovém věstníku	(47)	Publication date of patent granting and publication date of utility model registration, registration date of utility model, publication date of European patent granting in the European patent bulletin
(51)	mezinárodní patentové třídění/Locarnské třídění průmyslových vzorů	(51)	International Patent Classification/ Locarno Classification for Industrial Designs
(54)	Název	(54)	Title
(55)	vyobrazení průmyslového vzoru	(55)	Reproduction of the industrial design
(57)	Anotace	(57)	Abstract
(68)	číslo základního patentu	(68)	Number of the basic patent
(71)	označení přihlašovatele/žadatele	(71)	Applicant
(72)	označení původce	(72)	Inventor
(73)	označení majitele/vlastníka	(73)	Owner
(74)	označení zástupce	(74)	Attorney's name and address
(86)	číslo mezinárodní přihlášky	(86)	International application number
(87)	číslo mezinárodního zveřejnění	(87)	International publication number
(92)	datum a číslo první registrace přípravku pro Českou republiku	(92)	Date and number(s) of the first authorization to market the product in the CZ
(93)	datum, číslo a země první registrace přípravku v rámci Společenství	(93)	Date, number(s) and country of the first authorization to market the product in the EEC
(94)	doba platnosti osvědčení	(94)	Term of certification validity
(95)	označení a typ přípravku	(95)	Name of the product and product type
(96)	datum podání a číslo evropské patentové přihlášky	(96)	European patent application filing date and number
(97)	datum zveřejnění a číslo zveřejnění evropské patentové přihlášky v Evropském patentovém věstníku	(97)	European patent application publication date and publication number in the European patent bulletin

### Číselné INID kódy pro označování bibliografických dat technických řešení

### INID Codes for the identification of bibliographic data of technical solutions

(Standard WIPO ST.50)

(15)	Informace o opravě	(15)	Correction information
(48)	Datum publikace opraveného dokumentu	(48)	Date of issuance of a corrected document

### Číselné INID kódy pro označování bibliografických dat ochranných známek

### INID codes and minimum required for the identification of bibliographic data relating to marks

(Standard WIPO ST.60)

(111)	Číslo zápisu ochranné známky (registrace)	(111)	Number of registration
(151)	Datum zápisu ochranné známky	(151)	Date of the registration
(210)	Číslo přihlášky ochranné známky (spisu)	(210)	Number of the application
(220)	Datum podání přihlášky	(220)	Date of filing of the application
(320)	Datum vzniku práva přednosti	(320)	Date of the first application
(442)	Datum zveřejnění přihlášky po průzkumu	(442)	Date of the publication of the examined application
(450)	Datum zveřejnění zápisu ochranné známky ve Věstníku	(450)	Date of publication of the registration
(510)	Seznam výrobků a služeb	(510)	List of goods and/or services
(511)	Číslo třídy výrobků a služeb	(511)	Number of the class of goods and/or services
(526)	Omezení rozsahu ochrany o prvek	(526)	Disclaimer
(540)	Znění nebo vyobrazení ochranné známky	(540)	Reproduction of the mark
(551)	Kolektivní/certifikační ochranná známka	(551)	Collective/certification mark
(552)	Ochranná známka poziční / se vzorem	(552)	Position mark or Pattern mark
(553)	Ochranná známka multimediální / pohybová	(553)	Motion mark or Multimedia mark
(554)	Ochranná známka prostorová	(554)	Three-dimensional mark
(555)	Ochranná známka holografická	(555)	Hologram mark
(556)	Ochranná známka zvuková	(556)	Sound mark
(557)	Ochranná známka čichová	(557)	Olfactory mark
(558)	Ochranná známka tvořená pouze barvou nebo kombinací barev	(558)	Mark consisting exclusively of one or several colours
(559)	Ochranná známka jiná	(559)	Other type of mark

(580)	Datum zápisu jakékoliv transakce v souvislosti s přihláškou nebo zápisem ochranné známky do rejstříku, např. změna majitele, změna jména nebo adresy, vzdání se práv k ochranné známce atd. (účinnost)	(580)	Date of recording of any kind of transaction in respect of applications or registrations (e.g. change in ownership, change in name or address, renunciation, termination of protection)
(591)	Údaje o barevnosti ochranné známky	(591)	Information concerning colour claimed
(592)	Ochranná známka slovní	(592)	Word mark
(593)	Ochranná známka obrazová	(593)	Figurative mark
(594)	Ochranná známka kombinovaná slovní a grafická	(594)	Combined word and figurative mark
(730)	Přihlašovatel/vlastník ochranné známky	(730)	The applicant or the holder of the mark
(740)	Zástupce	(740)	Name and address of the representative
(770)	Jméno a adresa dřívějšího přihlašovatele nebo vlastníka (v případě změny vlastnictví)	(770)	Name and address of the previous applicant or holder (in case of change in ownership)
(791)	Jméno a adresa nabyvatele licence	(791)	Name and address of the licensee
(793)	Podmínky a omezení licence	(793)	Indication of conditions and/or restrictions under the license
(800)	Mezinárodní zápis ochranné známky	(800)	International registration

## Kódy pro kódování záhlaví oznámení publikovaných ve Věstníku

(Standard WIPO ST. 17)

BB9A	zveřejněné přihlášky vynálezů	MK1K	zánik užitého vzoru uplynutím doby platnosti
FG1K	zapsané užité vzory	MK4A	zánik patentů uplynutím doby platnosti
FG4A	udělené patenty	MK4F	zánik autorských osvědčení uplynutím doby platnosti
FG4Q	zapsané průmyslové vzory	MK4Q	zánik průmyslového vzoru uplynutím doby ochrany
LD3K	částečný výmaz užitého vzoru	MM4A	zánik patentů pro nezaplacení ročních poplatků
LD4Q	částečný výmaz průmyslového vzoru	MM4F	zánik autorských osvědčení pro nezaplacení ročních poplatků
MA4A	zánik patentu vzdáním se	ND1K	prodloužení platnosti užitého vzoru
MA4F	zánik autorských osvědčení vzdáním se	ND4Q	obnova doby ochrany průmyslového vzoru
MC3K	výmaz užitého vzoru	PA4A	změna autorského osvědčení na patent
MC4A	zrušení patentu	PC9A	změna dispozičního práva k vynálezu
MC4F	zrušení autorského osvědčení	PD1K	převod práv a ostatní změny majitelů užitého vzoru
MC4Q	výmaz průmyslového vzoru	PD4A	převod práv a ostatní změny majitelů patentů
MH1K	zánik užitého vzoru vzdáním se	PD4Q	převod práv a ostatní změny vlastníků průmyslových vzorů
MH4A	částečné zrušení patentu	QA9A	nabídka licence
MH4F	částečné zrušení autorského osvědčení	SB4A	zapsané patenty do rejstříku po odtajnění
MH4Q	zánik průmyslového vzoru vzdáním se	SB4F	zapsaná autorská osvědčení do rejstříku po odtajnění

## Opravy Změny Různé

### Opravy u přihlášek vynálezů s žádostí o udělení patentu

HA9A	jmenování vynálezce	HG9A	oprava chyb v třídění
HB9A	oprava jmen	HH9A	oprava nebo změna všeobecně
HC9A	změna jmen	HK9A	tiskové chyby v úředních věstnících
HD9A	oprava adres		
HE9A	změna adres		
HF9A	oprava dat		

### Opravy ochranných dokumentů

Patenty	autorská osvědčení	užité vzory	průmyslové vzory	
TA4A	TA4F	TA1K	TA4Q	jmenování vynálezce
TB4A	TB4F	TB1K	TB4Q	oprava jmen
TC4A	TC4F	TC1K	TC4Q	změna jmen
TD4A	TD4F	TD1K	TD4Q	oprava adres
TE4A	TE4F	TE1K	TE4Q	změna adres
TF4A	TF4F	TF1K	TF4Q	oprava dat
TG4A	TG4F	TG1K	TG4Q	oprava chyb v třídění
TH4A	TH4F	TH1K	TH4Q	oprava nebo změna všeobecně
TK9A	TK9F	TK1K	TK4Q	tiskové chyby v úřed. věstnících

### **Kódy pro označování zemí a mezinárodních organizací použité ve věstníku**

AT	Rakousko
CH	Švýcarsko
CO	Kolumbie
CY	Kypr
CZ	Česká republika
DE	Spolková republika Německo
ES	Španělsko
FI	Finsko
FR	Francie
GB	Velká Británie
IE	Irsko
IN	Indie
JP	Japonsko
KR	Korejská republika
MX	Mexiko
NL	Nizozemsko
RU	Ruská federace
SE	Švédsko
SK	Slovensko
TR	Turecko
US	Spojené státy americké
VG	Britské Panenské ostrovy

### **Kódy pro označování států USA použité ve věstníku**

CA	California
CO	Colorado
CT	Connecticut
DE	Delaware
IN	Indiana
MI	Michigan
NC	North Carolina
NV	Nevada
NY	New York
OH	Ohio
PA	Pennsylvania

**BB9A**

**Zveřejněné přihlášky vynálezů - přehled podle čísel přihlášek**

Dále uvedené přihlášky vynálezů byly zveřejněny dnem, uvedeným v Věstníku podle zákona č. 527/1990 Sb., o vynálezech a zlepšovacích návrzích, ve znění pozdějších předpisů, a jsou k dispozici v patentové knihovně Úřadu průmyslového vlastnictví, Antonína Čermáka 2a, 160 68, Praha 6.

(21)	(51)	(21)	(51)
2021-385	<b>B 65 B 43/26</b> (2006.01)	2021-432	<b>F 21 S 43/242</b> (2018.01)
2021-401	<b>G 01 N 27/00</b> (2006.01)	2021-433	<b>B 66 D 1/00</b> (2006.01)
2021-419	<b>C 12 N 1/16</b> (2006.01)	2021-434	<b>A 62 C 13/76</b> (2006.01)
2021-421	<b>A 01 K 47/06</b> (2006.01)	2021-435	<b>A 41 D 13/11</b> (2006.01)
2021-422	<b>A 01 K 59/00</b> (2006.01)	2021-525	<b>B 65 F 1/00</b> (2006.01)
2021-423	<b>C 08 F 220/58</b> (2006.01)	2021-563	<b>C 08 B 37/08</b> (2006.01)
2021-430	<b>A 24 B 15/18</b> (2006.01)		

**Zveřejněné přihlášky vynálezů - řazené podle MPT**

- (51) **A01K 47/06** (2006.01)  
**A01K 47/02** (2006.01)
- (21) **2021-421**  
(71) Dvořák Miloslav, Dolní Třebonín, CZ  
(72) Dvořák Miloslav, Dolní Třebonín, CZ
- (54) **Včelí úl nástavkový sklopný s účelovými doplňky**  
(22) 09.09.2021
- (57) Sklopný nástavkový úl s účelovými doplňky zahrnuje dno (1), které má vzadu pevný šikmý uzávěr (2), spodní doraz (3) a kyvnou lištu (4). Dále nad česnem (5) má výkluz trubců (6) a pod česnem (5) přechodně oblou mříž. V bočních drážkách jsou česnová vložka (7) s listovými zářezy (8) a přechodně též víceplošné zrcadlo. Nástavky mají vpředu rozpojitelný kloub. Zadní uzávěr (2) má drážku (9) pro vstup včel, přechodně též podněcovací krmítko a výčnělek (10) pro váhu zásob přechodně ustavenou na podestách úlu (11), které celý úl stranově kotví a jsou současně opěrou zdvihadla nástavků.

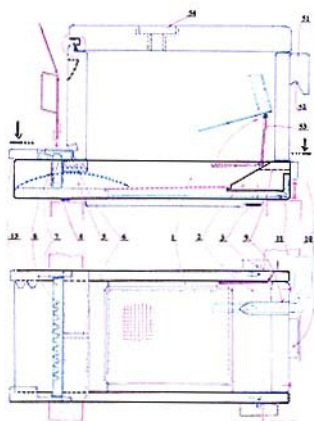

madlem s fixací polohy zdvihu, ohřívadlem svísele naskládaných nástavků, medometem s držáky ustavení plástů ve vstupu, cedidlem s víkem se zavěšenými síty a axiálním čerpadlem medu vzhůru.

- (51) **A24B 15/18** (2006.01)  
**A24B 3/14** (2006.01)
- (21) **2021-430**  
(71) British American Tobacco Exports Limited, WC2R 3LA London, GB  
(72) Link Matthias, WC2R3LA London, GB  
Franke Dietmar, WC2R3LA London, GB  
Plückhahn Frank, WC2R3LA London, GB
- (54) **Způsob zpracování tabákového prachu na nespojitý tabákový materiál**  
(22) 14.09.2021
- (57) Způsob zpracování tabákového prachu na nespojitý tabákový materiál, který zahrnuje: poskytnutí materiálu z tabákových stonků s velikostí částic předem upravenou na Dp90 menší než 3 mm a velikost částic Dp50 menší než 2 mm; smíchání takto rozměrově upraveného materiálu z tabákových stonků s tabákovým prachem za vzniku výchozího tabákového materiálu; a zpracování výchozího materiálu jeho nastavením na předem definovaný zvýšený obsah vlhkosti, expozici výchozího materiálu zvýšené teplotě a zvýšenému tlaku za účelem navázání tabákového prachu na materiál z tabákových stonků. Předmětem řešení jsou rovněž komponenta, výrobek a kuřivový výrobek, obsahující tento nespojitý tabákový materiál.
- (74) Čermák a spol., JUDr. Karel Čermák Ph.D., LL.M., Elišky Peškové 735/15, Praha 5, Smíchov, 15000
- (51) **A41D 13/11** (2006.01)  
**A62B 23/02** (2006.01)  
**A62B 9/04** (2006.01)  
**A62B 17/00** (2006.01)
- (21) **2021-435**  
(71) Kranz Vladimír Ing., Praha 4, Braník, CZ  
(72) Kranz Vladimír Ing., Praha 4, Braník, CZ
- (54) **Filtrační prostředek**  
(22) 15.09.2021
- (57) Filtrační prostředek obsahuje filtrační membránu, upevněnou k hlavě upevněním s výhodou tvořenými gumovými šňůrkami a/nebo připevněním obvodu membrány nebo lemu k obličejí připevňovacím prostředkem s výhodou lepidlem nebo lepicí páskou, přičemž přizpůsobení velikosti obvodu filtrační membrány na velikost obličejí se provádí nastavením délky nastavitelného úseku filtrační membrány spojením volitelné části obou stran nastavitelného úseku filtrační membrány pomocí spojovacího prostředku, s výhodou tvořeného minimálně jedním z: lepidlem, lepicí páskou; svorkou, suchým zipem, čímž se celkový obvod filtrační membrány nastaví na požadovanou délku tak, aby na obličejí uživatele membrána těsnila, přičemž velký prostor a velká aktivní plocha filtrační membrány se docílí oddálením membrány od obličejí instalací lemu a/nebo nosiče tvořeného nosičem v oblasti obličejí a/nebo nosičem pod bradou.

- (51) **A01K 59/00** (2006.01)  
**A01K 59/04** (2006.01)
- (21) **2021-422**  
(71) Dvořák Miloslav, Dolní Třebonín, CZ  
(72) Dvořák Miloslav, Dolní Třebonín, CZ
- (54) **Hobby-stanice k vytáčení včelího medu**  
(22) 09.09.2021
- (57) Ve stanici k vytáčení medu se přivezené nástavky skládají svísele, přičemž méně chladnou. Staví se přímo na podestu zdvihadla, v němž jsou zdola přehřívány ohřívací deskou a někdy i shora tepelnou žárovkou. Obsluha si nástavky zvedá klikou do pracovní výšky a plásty z nich ustavuje a odvíkává přímo nad vstupem do medometu, kam je ihned vkládá. Med odkapává ze sit, přičemž vytočený med je odsáván ode dna nádoby. Stanice k vytáčení včelího medu sestává z ručního zdvihadla s redukcí zdvižné síly,

(51) **A62C 13/76** (2006.01)  
**A62C 13/78** (2006.01)

(21) **2021-434**

(71) Ampla a.s., Hlinsko, CZ

(72) Kokeš Přemysl MgA., Praha 3, Žižkov, CZ

(54) **Přenosný hasicí přístroj**

(22) 15.09.2021

(57) Vynález se týká nové konstrukce přenosného hasicího přístroje. Zahrnuje nově tvarovanou plochou tlakovou nádrž s hasebním médiem, která slouží svým tvarem jako štít proti žáru, závěsné zařízení, ergonomické držadlo pro uchopení a ovládání přenosného hasicího přístroje jednou rukou, ventil s vedením hasicího média a výstupní trysku tvarovanou pro výtrysk hasicího média ve směru k hašenému předmětu. Navíc obsahuje také elektronický bezpečnostní, asistenční a záchranný modul spojený s přenosným hasicím přístrojem a dýchací plynovou masku integrovanou do přenosného hasicího přístroje.

(74) AK SCC, JUDr. Michal Chrůma Ph.D., Ovocný trh 572/11, Praha 1, Staré Město, 11000

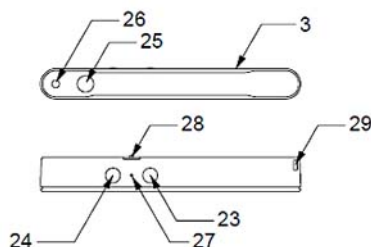
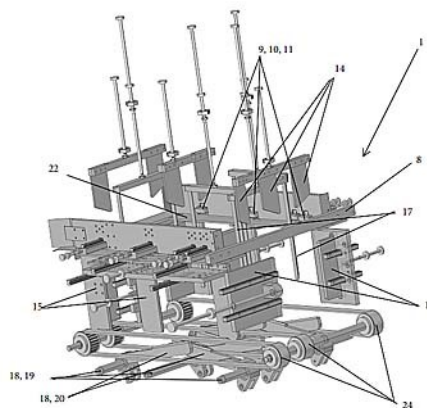

(51) **B65B 43/26** (2006.01)

(21) **2021-385**

(71) MEDIA CZ s. r. o., Liberec, Liberec I-Staré Město, CZ

WashingTone Technologies s.r.o., Praha 4, Háje, CZ

(72) Svoboda Jan, Jablonec nad Nisou, Kokonín, CZ

(54) **Automatický průjezdný otevírač pro otevírání složených plastových přepravků otočených dnem vzhůru**

(22) 19.08.2021

(57) Přepravky (2) jsou v otevřené pozici používány pro distribuci zboží a jeho následnému vystavování k prodeji na prodejní ploše marketů, proto je nezbytné pro jejich dokonalé umytí přepravky (2) znovu otevřít. Přepravka (2) je v automatickém průjezdném otevírači (1) při otevírání v pozici, kdy je otočena dnem vzhůru. Otevírač (1) využívá gravitace a postupně aplikuje jednotlivé systémy, kdy dochází pomocí součástí otevírače (1) k postupnému rozevírání jednotlivých bočnic (6, 7) přepravky (2) a po jejich vyklopení ode dna přepravky (2) dochází k uzamčení příčných bočnic (7) do podélných bočnic (6), čímž se otevře úložný prostor přepravky (2), který je potřeba umýt.

(74) PATENT SKY s.r.o., Karlovarská 814/115, Praha 6, Řepy, 16100

(51) **B65F 1/00** (2006.01)

**B65F 1/14** (2006.01)

**F42D 5/045** (2006.01)

(21) **2021-525**

(71) České vysoké učení technické v Praze, Praha 6, Dejvice, CZ

(72) Sovják Radoslav doc. Ing. Bc., Ph.D., Praha 6, Ruzyně, CZ

Fornůšek Jindřich Ing., Ph.D., Praha 9, Prosek, CZ

Fládr Josef doc. Ing. Bc., Ph.D., Kladno, Kročehlavy, CZ

Mára Michal Ing., Ph.D., Praha 9, Hostavice, CZ

Konrád Petr Ing., Ph.D., Praha 6, Vokovice, CZ

(54) **Městský koš se zvýšenou balistickou odolností**

(22) 20.11.2021

(57) Vynález se týká městského koše se zvýšenou balistickou odolností z cementového kompozitu vyztuženého vlákna, ve tvaru dutého válce s pevným dnem. Vysokohodnotný vlákno vyztužený cementový kompozit obsahuje rozptýlenou vláknitou hybridní výztuž v celkovém objemu alespoň 1 % z čehož je 40 až 60 % všech vláken s délkou menší než 30 mm a průměrem do 0,2 mm a zbytek vláken má délku alespoň 30 mm a průměr větší než 0,2 mm. U svého vnějšího obvodu je ve vodorovném směru koš opatřen tyčovou výztuží ve formě kroužků s průměrem tyčové výztuže minimálně 12 mm, umístěných ve vzájemné vzdálenosti kroužků v rozsahu 100 až 150 mm a ve svislém směru je opatřen prutovou výztuží s průměrem prutové výztuže minimálně 12 mm se vzdáleností jednotlivých prutů v rozsahu 100 až 150 mm.

(74) Ing. Václav Kratochvíl, Husníkova 2086/22, Praha 5, Stodůlky, 15800

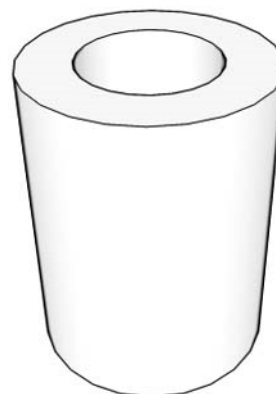

(51) **B66D 1/00** (2006.01)

**B66D 1/28** (2006.01)

**B66F 19/00** (2006.01)

**B63B 35/34** (2006.01)

**B63B 35/54** (2006.01)

(21) **2021-433**

(71) Loď Helios s.r.o., Praha 10, Záběhlice, CZ

(72) Michalík Vladan, Slaný, CZ

(54) **Otočný suport pro upevnění navijáku**

(22) 15.09.2021

(57) Otočný suport (1) pro upevnění navijáku na plovoucí těleso, jako jsou pontonové mosty, vory, přivozy apod., zahrnuje podstavec (2) upevnitelný k plovoucímu tělesu. K tomuto podstavci (2) je otočně upevněn rotační nosič (3) uzpůsobený pro upevnění navijáku, a aretační zařízení (4) pro aretaci rotačního nosiče (3) ve zvolené poloze natočení vůči podstavci (2). Podstavec (2) je ve své horní části opatřen opěrnou deskou (5) opatřenou průchozím otvorem (6). Rotační nosič (3) má prstencové osazení uspořádané otočně s kluzným uložením v průchozím otvoru (6). S prstencovým osazením je spojena ustavovací základna (7) pro naviják, uspořádaná nad opěrnou deskou (5).

(74) PatentCentrum Sedlák & Partners s.r.o., Okružní 2824, České Budějovice, České Budějovice 3, 37001

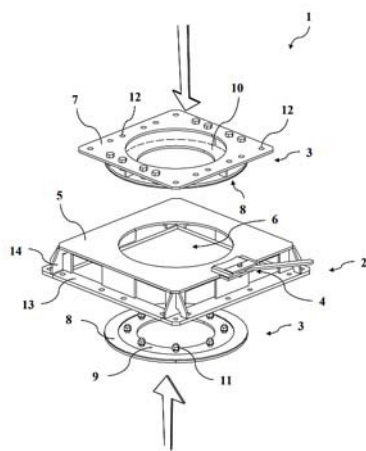

(51) **C08B 37/08** (2006.01)

**A61K 47/36** (2006.01)

**A61K 9/08** (2006.01)

**A61K 9/19** (2006.01)

**A61K 9/14** (2006.01)

**A61P 27/02** (2006.01)

(21) **2021-563**

(71) Contipro a.s., Dolní Dobrouč, CZ

(72) Buffa Radovan, Humenné, SK

Svozil Vít, Ústí nad Orlicí, CZ

Klejch Tomáš, Litomyšl, Litomyšl-Město, CZ

Hermannová Martina, Žamberk, CZ

Hejlová Lenka, Výprachtice, CZ

Vágnerová Hana, Dolní Čermná, CZ

Nešporová Kristina, Ústí nad Orlicí, CZ

Nespěchalová Lenka, Vamberk, CZ

Brandejsová Martina, Letohrad, CZ

Kriváková Eva, Sokol, SK

Velebný Vladimír, Žamberk, CZ

(54) **Derivát kyseliny hyaluronové se sníženou polaritou, způsob jeho přípravy, kompozice a použití**

(22) 14.12.2021

(57) Řešení se týká přípravy derivátu kyseliny hyaluronové, který má některé karboxylové skupiny (-COOH) nahrazené primární hydroxylovou skupinou (-CH<sub>2</sub>-OH). Postup přípravy je založen na aktivaci karboxylové skupiny pomocí činidla 4-(4,6-dimethoxy-1,3,5-triazin-2-yl)-4-methylmorpholinium chlorid a následně redukcí s NaBH<sub>4</sub>. Deriváty kyseliny hyaluronové připravené dle vynálezu jsou biokompatibilní a biodegradovatelné, přičemž vykazují zvýšenou odolnost vůči tepelné a enzymatické degradaci.

(74) Kania, Sedlák, Smola, s.r.o., Mendlovo náměstí 907/1a, Brno, Staré Brno, 60300

Vzorec pro anotaci (Z):

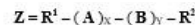

kde

A je strukturální fragment lineárního řetězce:

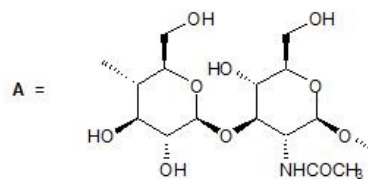

B je strukturální fragment lineárního řetězce:

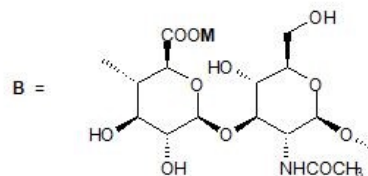

R<sup>1</sup> je strukturální fragment konce lineárního řetězce:

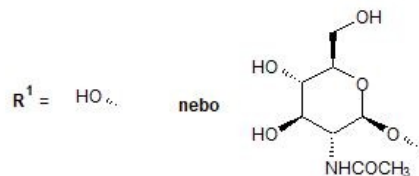

R<sup>2</sup> je strukturální fragment konce lineárního řetězce:

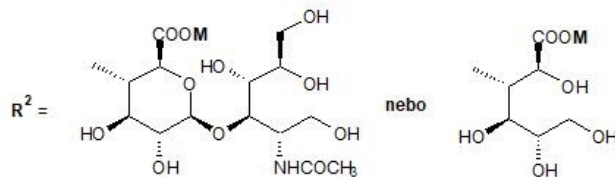

M může být vodík nebo libovolný kation alkalického kovu,

X je index označující počet strukturálních fragmentů A v rámci řetězce,

Y je index označující počet strukturálních fragmentů B v rámci řetězce, přičemž současně platí, že:

- strukturální fragmenty A a B jsou v lineárním řetězci rozmístěny náhodně, a

- součet indexů X + Y je v rozsahu 500 až 2500, a

- poměr indexů X / Y je v rozmezí 3 / 1 až 1 / 4

(51) **C08F 220/58** (2006.01)

**C08F 220/60** (2006.01)

**C08F 220/56** (2006.01)

**A61K 49/00** (2006.01)

**G01N 21/64** (2006.01)

**G01N 33/533** (2006.01)

(21) **2021-423**

(71) Ústav makromolekulární chemie AV ČR, v. v. i., Praha 6, Břevnov, CZ

(72) Etrych Tomáš RNDr., Ph.D., DSc., Klíneč, CZ

Pola Robert Ing., Ph.D., Říčany, Strašín, CZ

Grosmanová Eliška Ing., Praha 6, Vokovice, CZ

Pechar Michal Ing., CSc., Praha 6, Břevnov, CZ

Horák Dominik Bc., Praha 10, Křeslice, CZ

(54) **Fluorescenčně značený polymer pro vizualizaci nádorů, způsob jeho přípravy a jeho použití**

(22) 13.09.2021

(57) Předkládané řešení se týká fluorescenčního polymeru, na který je navázána fluorescenční značka v množství od 0,1 do 10 mol. %, a jehož fluorescence je aktivována v nádorové tkáni pro zajištění signifikantní vizualizace nádorové tkáně pro diagnostické postupy anebo pro obrazem řízenou navigovanou chirurgii. S výhodou je fluorescenční polymer směřován specifickými molekulami k nádorovým buňkám a nádorové neovaskulatuře. Předkládané řešení se dále týká způsobu výroby fluorescenčního polymeru a jeho použití jako fluorescenční sondy v lékařské diagnostice jako kontrastní látka pro vizualizaci nádorů, celotělové zobrazování a/nebo pro obrazem naváženou chirurgii.

(74) HARBER IP s.r.o., Dukelských hrdinů 567/52, Praha 7, Holešovice, 17000

(51) *C12N 1/16* (2006.01)  
*C12R 1/865* (2006.01)  
*C12C 11/02* (2006.01)  
*C12H 3/00* (2019.01)

(21) **2021-419**

(71) Výzkumný ústav pivovarský a sladařský, a.s., Praha 2, Nové Město, CZ  
Univerzita Karlova, Praha 1, Staré Město, CZ

(72) Brányik Tomáš prof. Ing., Ph.D., Praha 6, Liboc, CZ  
Kubizniaková Petra Ing., Praha 9, Horní Počernice, CZ  
Slabý Martin Ing., Kralupy nad Vltavou, Mikovice, CZ  
Hanzalíková Katarína Ing., Gbely, SK

Ilpars Emre Ing., Yenimahalle, Ankara, TR  
Matoušková Dagmar RNDr., Ph.D., Trutnov, Dolní Předměstí, CZ  
Vlach Martin doc. RNDr., Ph.D., Praha 10, Uhřetěves, CZ  
Veverka Luboš Mgr., Kladno, Kročehlavy, CZ

(54) **Kmen kvasinek *Saccharomyces cerevisiae* CCM 9181 a jeho použití při výrobě nízkoalkoholického a nealkoholického piva**

(22) 08.09.2021

(57) Vynález se týká kmene kvasinek *Saccharomyces cerevisiae* CCM 9181 izolovaného na konci spontánního kvašení hroznového moštu, který aerobně i anaerobně zpracovává glukózu, galaktózu, sacharózu, rafinózu, a aerobně zpracovává sorbózu a glycerol. Nezpracovává maltózu. Vytváří elipsoidní buňky s rozměry 3 µm x 4 až 6 µm, které nevytváří mycelium.

Vynález se dále týká výroby nízkoalkoholického a nealkoholického piva, při které hlavní fermentace mladiny probíhá kmenem kvasinek *Saccharomyces cerevisiae* CCM 9181.

(74) Ing. Dobroslav Musil, patentová kancelář, Ing. Dobroslav Musil, patentový zástupce, Zábřdovická 801/11, Brno, Zábřdovice, 61500

(51) *F21S 43/242* (2018.01)  
*F21S 43/235* (2018.01)  
*F21S 41/24* (2018.01)  
*F21S 41/125* (2018.01)  
*B60Q 1/00* (2006.01)  
*F21V 8/00* (2006.01)  
*G02B 6/10* (2006.01)

(21) **2021-432**

(71) HELLA AUTOTECHNIK NOVA s.r.o., Mohelnice, CZ

(72) Strakoš Adam, Klimkovice, CZ  
Rumpertesz Petr, Ostrava, Poruba, CZ  
Karel Jakub Ing., Lubník, CZ

(54) **Svítilna pro automobil**

(22) 14.09.2021

(57) Předmětem řešení je svítilna pro automobil zahrnující alespoň zdroj světla, světlovod (1) a krycí prvek (2) uzpůsobený k odrazení ambientního světla. Krycí prvek (2) se nachází za světlovodem (1) a svítilna je nastavitelná do zapnutého stavu a vypnutého stavu. V zapnutém stavu je zdroj světla rozsvícený a svítilna vyzařuje první světelné spektrum, přičemž alespoň 80 % celkové intenzity prvního světelného spektra je tvořeno světlem přímo vystupujícím ze světlovodu (1). Ve vypnutém stavu je zdroj světla zhasnutý a svítilna vyzařuje druhé světelné spektrum tvořené odraženým ambientním světlem, přičemž alespoň z části je druhé světelné spektrum tvořeno ambientním světlem odraženým krycím prvkem (2). Celková intenzita světla vyzařovaného svítilnou je v zapnutém stavu vyšší než ve vypnutém stavu a první světelné spektrum je tvořeno světlem jiné barvy než druhé světelné spektrum.

(74) PatentEnter s.r.o., Koliště 1965/13a, Brno, Černá Pole, 60200

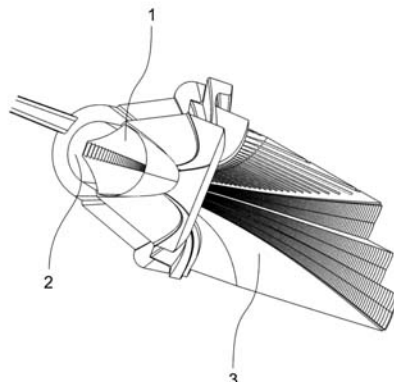

(51) *G01N 27/00* (2006.01)  
*G01N 27/26* (2006.01)  
*G01N 33/483* (2006.01)  
*B82Y 15/00* (2011.01)  
*B82Y 5/00* (2011.01)

(21) **2021-401**

(71) Fakultní nemocnice Hradec Králové, Hradec Králové, Nový Hradec Králové, CZ

Univerzita Pardubice, Pardubice, Polabiny, CZ  
(72) Korecká Lucie RNDr., Ph.D., Pardubice, Pardubičky, CZ  
Kacerovský Marian prof. MUDr., Ph.D., Býšť, CZ  
Andrýs Ctirad prof. RNDr., Ph.D., Všetary, CZ  
Bílková Zuzana prof. RNDr., Ph.D., Sezemice, CZ  
Kastrati Gylxhane MSc., Pardubice, Polabiny, CZ

(54) **Sada a způsob pro simultánní stanovení dvou až tří proteinových analytů elektrochemickou metodou**

(22) 31.08.2021

(57) Předkládané řešení se týká sady pro simultánní detekci až tří proteinových analytů, která obsahuje jeden nebo více typů separačního konjugátu pro každý analyt, jeden typ detekčního konjugátu pro každý analyt, kde  
- každý typ separačního konjugátu obsahuje primární protilátku proti danému analytu navázanou na povrch magnetické částice;  
- každý detekční konjugát obsahuje sekundární protilátku pro vazbu na daný analyt, přičemž v každém typu detekčního konjugátu je na sekundární protilátku kovalentně navázána konjugáční částice, na jejíž povrch je kovalentně navázáno více detekčních částic jednoho typu vybraného z kvantových teček CdTe, kvantových teček PbS a zlatých nanočástic, přičemž každý typ detekčního konjugátu obsahuje odlišné detekční částice.  
Dále se řešení týká způsobu simultánního stanovení až tří proteinových analytů s využitím uvedené sady.

(74) HARBER IP s.r.o., Dukelských hrdinů 567/52, Praha 7, Holešovice, 17000

### Zveřejněné přihlášky vynálezů - přehled podle třídících znaků

(51)		(21)		(51)		(21)
A 01 K 47/02	(2006.01)	2021-421		B 66 F 19/00	(2006.01)	2021-433
A 01 K 59/04	(2006.01)	2021-422		B 82 Y 5/00	(2011.01)	2021-401
A 24 B 3/14	(2006.01)	2021-430		B 82 Y 15/00	(2011.01)	2021-401
A 61 K 9/08	(2006.01)	2021-563		C 08 F 220/56	(2006.01)	2021-423
A 61 K 9/14	(2006.01)	2021-563		C 08 F 220/60	(2006.01)	2021-423
A 61 K 9/19	(2006.01)	2021-563		C 12 C 11/02	(2006.01)	2021-419
A 61 K 47/36	(2006.01)	2021-563		C 12 H 3/00	(2019.01)	2021-419
A 61 K 49/00	(2006.01)	2021-423		C 12 R 1/865	(2006.01)	2021-419
A 61 P 27/02	(2006.01)	2021-563		F 21 S 41/125	(2018.01)	2021-432
A 62 B 9/04	(2006.01)	2021-435		F 21 S 41/24	(2018.01)	2021-432
A 62 B 17/00	(2006.01)	2021-435		F 21 S 43/235	(2018.01)	2021-432
A 62 B 23/02	(2006.01)	2021-435		F 21 V 8/00	(2006.01)	2021-432
A 62 C 13/78	(2006.01)	2021-434		F 42 D 5/045	(2006.01)	2021-525
B 60 Q 1/00	(2006.01)	2021-432		G 01 N 21/64	(2006.01)	2021-423
B 63 B 35/34	(2006.01)	2021-433		G 01 N 27/26	(2006.01)	2021-401
B 63 B 35/54	(2006.01)	2021-433		G 01 N 33/483	(2006.01)	2021-401
B 65 F 1/14	(2006.01)	2021-525		G 01 N 33/533	(2006.01)	2021-423
B 66 D 1/28	(2006.01)	2021-433		G 02 B 6/10	(2006.01)	2021-432

### Seznam přihlašovatelů zveřejněných přihlášek vynálezů

(71)	(21)	(51)	(71)	(21)	(51)		
Amplla a.s., Hlinsko, CZ	2021-434	<b>A 62 C 13/76</b>	(2006.01)	MEDIA CZ s. r. o., Liberec, Liberec I-Staré Město, CZ	2021-385	<b>B 65 B 43/26</b>	(2006.01)
British American Tobacco Exports Limited, WC2R 3LA London, GB	2021-430	<b>A 24 B 15/18</b>	(2006.01)	Ústav makromolekulární chemie AV ČR, v. v. i., Praha 6, Břevnov, CZ	2021-423	<b>C 08 F 220/58</b>	(2006.01)
Contipro a.s., Dolní Dobrouč, CZ	2021-563	<b>C 08 B 37/08</b>	(2006.01)	Výzkumný ústav pivovarský a sladařský, a.s., Praha 2, Nové Město, CZ	2021-419	<b>C 12 N 1/16</b>	(2006.01)
České vysoké učení technické v Praze, Praha 6, Dejvice, CZ	2021-525	<b>B 65 F 1/00</b>	(2006.01)	Dvořák Miloslav, Dolní Třebonín, CZ	2021-421	<b>A 01 K 47/06</b>	(2006.01)
Fakultní nemocnice Hradec Králové, Hradec Králové, Nový Hradec Králové, CZ	2021-401	<b>G 01 N 27/00</b>	(2006.01)	Dvořák Miloslav, Dolní Třebonín, CZ	2021-422	<b>A 01 K 59/00</b>	(2006.01)
HELLA AUTOTECHNIK NOVA s.r.o., Mohelnice, CZ	2021-432	<b>F 21 S 43/242</b>	(2018.01)	Kranz Vladimír Ing., Praha 4, Braník, CZ	2021-435	<b>A 41 D 13/11</b>	(2006.01)
Lodě Helios s.r.o., Praha 10, Záběhlice, CZ	2021-433	<b>B 66 D 1/00</b>	(2006.01)				



**FG4A**

**Udělené patenty - přehled podle čísel patentů**

V období uzávěrky tohoto čísla Věstníku udělil Úřad průmyslového vlastnictví tyto patenty.

(11)	(51)		(11)	(51)		(11)	(51)	
309518	<b>G 06 T 5/00</b>	(2006.01)	309523	<b>H 01 J 37/28</b>	(2006.01)	309528	<b>C 12 N 1/16</b>	(2006.01)
309519	<b>G 21 C 17/07</b>	(2006.01)	309524	<b>A 47 J 27/14</b>	(2006.01)	309529	<b>B 65 F 1/00</b>	(2006.01)
309520	<b>G 21 C 7/06</b>	(2006.01)	309525	<b>A 01 G 23/095</b>	(2006.01)	309530	<b>C 08 B 37/08</b>	(2006.01)
309521	<b>H 01 J 37/26</b>	(2006.01)	309526	<b>F 21 S 41/147</b>	(2018.01)			
309522	<b>C 08 G 12/08</b>	(2006.01)	309527	<b>G 01 N 27/00</b>	(2006.01)			

**FG4A**

**Udělené patenty - přehled podle MPT**

(51)	<b>A01G 23/095</b>	(2006.01)	(40)	22.03.2023	
(11)	309525		(21)	<b>2021-563</b>	
(40)	06.07.2022		(73)	Contipro a.s., Dolní Dobrouč, CZ	
(21)	<b>2020-721</b>		(72)	Buffa Radovan, Humenné, SK	
(73)	Holický Jiří Ing., Mariánské Lázně, Hamrníky, CZ Mendelova univerzita v Brně, Brno, Černá Pole, CZ			Svozil Vít, Ústí nad Orlicí, CZ	
(72)	Holický Jiří Ing., Mariánské Lázně, Hamrníky, CZ Ulrich Radomír prof. Ing., CSc., Brno, Černá Pole, CZ			Klejch Tomáš, Litomyšl, Litomyšl-Město, CZ	
(54)	<b>Univerzální vyvětřovací stroj</b>			Hermannová Martina, Žamberk, CZ	
(22)	28.12.2020			Hejlová Lenka, Výprachtice, CZ	
(74)	Advokátní kancelář Bakeš & partneři, Dr. JUDr. Miroslav Zamiška, advokát, Na příkopě 957/23, Praha 1, Staré Město, 11000			Vágnerová Hana, Dolní Čermná, CZ	
				Nešporová Kristina, Ústí nad Orlicí, CZ	
				Nespěchalová Lenka, Vamberk, CZ	
				Brandejsová Martina, Letohrad, CZ	
				Kriváková Eva, Sokol, SK	
				Velebný Vladimír, Žamberk, CZ	
			(54)	<b>Derivát kyseliny hyaluronové se sníženou polaritou, způsob jeho přípravy, kompozice a použití</b>	
			(22)	14.12.2021	
			(74)	Kania, Sedlák, Smola, s.r.o., Mendlovo náměstí 907/1a, Brno, Staré Brno, 60300	
(51)	<b>A47J 27/14</b>	(2006.01)	(51)	<b>C08G 12/08</b>	(2006.01)
(11)	309524			<b>C08G 73/06</b>	(2006.01)
(40)	14.04.2021			<b>B82Y 40/00</b>	(2011.01)
(21)	<b>2020-502</b>			<b>B82Y 30/00</b>	(2011.01)
(73)	RATIONAL WITTENHEIM SAS, 68270 WITTENHEIM, FR			<b>B22F 1/00</b>	(2006.01)
(72)	Lingenheil Markus, 68270 WITTENHEIM, FR Roessner Daniel, 68270 WITTENHEIM, FR		(11)	309522	
(54)	<b>Stavebnicový systém pro přístroj na vaření, přístroj na vaření a nosná konstrukce</b>		(40)	03.02.2021	
(32)	13.09.2019		(21)	<b>2019-489</b>	
(31)	10 2019 124 747.0		(73)	Vysoká škola chemicko-technologická v Praze, Praha 6, Dejvice, CZ	
(33)	DE			Univerzita Jana Evangelisty Purkyně v Ústí nad Labem, Ústí nad Labem, Ústí nad Labem-centrum, CZ	
(22)	08.09.2020			Západočeská univerzita v Plzni, Plzeň, Jižní Předměstí, CZ	
(74)	KOREJZOVA LEGAL v.o.s., JUDr. Petra Sauvage de Brantes, Korunní 810/104, Praha 10, Vinohrady, 10100			LISS, a.s., Rožnov pod Radhoštěm, CZ	
				(72)	Kalachyova Yevgeniya Mgr., Ph.D., Praha 6, Dejvice, CZ
					Lyutakov Olexsiy Mgr., Ph.D., Praha 4, Kunratice, CZ
(51)	<b>B65F 1/00</b>	(2006.01)			Švorčík Václav prof. Ing., DrSc., Praha 7, Holešovice, CZ
	<b>B65F 1/14</b>	(2006.01)			Guselnikova Olga Mgr., Praha 4, Kunratice, CZ
	<b>F42D 5/045</b>	(2006.01)			Kolská Zdeňka doc. Ing., Ph.D., Ústí nad Labem, Bukov, CZ
(11)	309529				Vik Robert Ing., Ph.D., Plzeň, Jižní Předměstí, CZ
(40)	22.03.2023				Hamáček Aleš doc. Ing., Ph.D., Plzeň, Jižní Předměstí, CZ
(21)	<b>2021-525</b>				Lovecký Robert, Rožnov pod Radhoštěm, CZ
(73)	České vysoké učení technické v Praze, Praha 6, Dejvice, CZ				(54)
(72)	Sovják Radoslav doc. Ing. Bc., Ph.D., Praha 6, Ruzyně, CZ Fornůšek Jindřich Ing., Ph.D., Praha 9, Prosek, CZ Fládr Josef doc. Ing. Bc., Ph.D., Kladno, Kročehlavy, CZ Mára Michal Ing., Ph.D., Praha 9, Hostavice, CZ Konrád Petr Ing., Ph.D., Praha 6, Vokovice, CZ				<b>Příprava organických struktur s velkým povrchem a porozitou na bázi plazmon-aktivních kovových nanočástic</b>
(54)	<b>Městský koš se zvýšenou balistickou odolností</b>		(22)	26.07.2019	
(22)	20.11.2021		(74)	Ing. Kateřina Kovaříčková, Oddělení transferu technologií, Vysoká škola chemicko-technologická v Praze, Technická 5, Praha 6, 16628	
(74)	Ing. Václav Kratochvíl, Husníkova 2086/22, Praha 5, Stodůlky, 15800				
(51)	<b>C08B 37/08</b>	(2006.01)	(51)	<b>C12N 1/16</b>	(2006.01)
	<b>A61K 47/36</b>	(2006.01)		<b>C12R 1/865</b>	(2006.01)
	<b>A61K 9/08</b>	(2006.01)		<b>C12C 11/02</b>	(2006.01)
	<b>A61K 9/19</b>	(2006.01)		<b>C12H 3/00</b>	(2019.01)
	<b>A61K 9/14</b>	(2006.01)	(11)	309528	
	<b>A61P 27/02</b>	(2006.01)	(40)	22.03.2023	
(11)	309530		(21)	<b>2021-419</b>	

- (73) Výzkumný ústav pivovarský a sladařský, a.s., Praha 2, Nové Město, CZ  
Univerzita Karlova, Praha 1, Staré Město, CZ
- (72) Brányik Tomáš prof. Ing., Ph.D., Praha 6, Liboc, CZ  
Kubizniaková Petra Ing., Praha 9, Horní Počernice, CZ  
Slabý Martin Ing., Kralupy nad Vltavou, Mikovice, CZ  
Hanzalíková Katarína Ing., Gbely, SK  
Ipars Emre Ing., Yenimahalle, Ankara, TR  
Matoušková Dagmar RNDr., Ph.D., Trutnov, Dolní Předměstí, CZ  
Vlach Martin doc. RNDr., Ph.D., Praha 10, Uhřetěves, CZ  
Veverka Luboš Mgr., Kladno, Kročehlavy, CZ
- (54) **Kmen kvasinek *Saccharomyces cerevisiae* CCM 9181 a jeho použití při výrobě nízkoalkoholického a nealkoholického piva**
- (22) 08.09.2021
- (74) Ing. Dobroslav Musil, patentová kancelář, Ing. Dobroslav Musil, patentový zástupce, Zábřdovická 801/11, Brno, Zábřdovice, 61500

- (51) **F21S 41/147** (2018.01)  
**F21S 41/151** (2018.01)  
**F21S 41/24** (2018.01)  
**B60Q 1/02** (2006.01)
- (11) 309526  
(40) 21.12.2022  
(21) **2021-295**
- (73) PO LIGHTING CZECH s.r.o., Šenov u Nového Jičína, CZ
- (72) Gloss Tomáš Ing., Vítkov, CZ  
Hendrych Aleš RNDr. Ing., Ph.D., Hošťálková, CZ  
Hruška Jakub Ing. RNDr., Ph.D., Hlučín, CZ
- (54) **Plošný světlovod pro osvětlovací zařízení vozidla a osvětlovací zařízení vozidla**
- (22) 10.06.2021
- (74) Dobroslav Musil a partneři s.r.o., Zábřdovická 917/11b, Brno, Zábřdovice, 61500

- (51) **G01N 27/00** (2006.01)  
**G01N 27/26** (2006.01)  
**G01N 33/483** (2006.01)  
**B82Y 15/00** (2011.01)  
**B82Y 5/00** (2011.01)
- (11) 309527  
(40) 22.03.2023  
(21) **2021-401**
- (73) Fakultní nemocnice Hradec Králové, Hradec Králové, Nový Hradec Králové, CZ  
Univerzita Pardubice, Pardubice, Polabiny, CZ
- (72) Korecká Lucie RNDr., Ph.D., Pardubice, Pardubičky, CZ  
Kacerovský Marian prof. MUDr., Ph.D., Býšť, CZ  
Andrýs Ctirad prof. RNDr., Ph.D., Všešary, CZ  
Bílková Zuzana prof. RNDr., Ph.D., Sezemice, CZ  
Kastrati Gylxhane MSc., Pardubice, Polabiny, CZ
- (54) **Sada a způsob pro simultánní stanovení dvou až tří proteinových analytů elektrochemickou metodou**
- (22) 31.08.2021
- (74) HARBER IP s.r.o., Dukelských hrdinů 567/52, Praha 7, Holešovice, 17000

- (51) **G06T 5/00** (2006.01)  
**G06T 5/50** (2006.01)  
**H04N 5/357** (2011.01)
- (11) 309518  
(40) 27.02.2013  
(21) **2011-509**
- (73) Laboratory Imaging s.r.o., Praha 10, Hostivař, CZ
- (72) Svoboda Ondřej Mgr., Kralupy nad Vltavou, CZ  
Mikeš Dalibor Mgr., Praha 6, CZ  
Mikeš Josef Ing., CSc., Praha 6, CZ

- (54) **Způsob zobrazování dat ze zařízení na snímání dat a zařízení k provádění tohoto způsobu**
- (22) 17.08.2011
- (74) Ing. Václav Kratochvíl, Husnikova 2086/22, Praha 5, 15800

- (51) **G21C 17/07** (2006.01)
- (11) 309519  
(40) 17.07.2019  
(21) **2018-113**
- (73) Westinghouse Electric Company LLC, Cranberry Township, PA, US  
(72) Oehling Bryan, R., Greensburg, PA, US  
Polidora James T, North Huntingdon, PA, US
- (54) **Detekční nástroj pro zjišťování netěsnosti palivové tyče**
- (32) 09.03.2017, 23.02.2018  
(31) 62/469,260, 15/903,111  
(33) US, US  
(22) 08.03.2018  
(74) Čermák a spol., JUDr. Karel Čermák jr. Ph.D., LL.M., Elišky Peškové 735/15, Praha 5, 15000

- (51) **G21C 7/06** (2006.01)  
**G21C 7/04** (2006.01)
- (11) 309520  
(40) 08.07.2020  
(21) **2018-742**
- (73) České vysoké učení technické v Praze, Praha 6, Dejvice, CZ  
Západočeská univerzita v Plzni, Plzeň, Jižní Předměstí, CZ
- (72) Škoda Radek doc. Ing., Ph.D., Liberec, Liberec II-Nové Město, CZ  
Zeman Michal Ing., Praha 2, Vinohrady, CZ
- (54) **Vyhořívající absorbátor pro jaderný reaktor**
- (22) 27.12.2018  
(74) Ing. Václav Kratochvíl, Husnikova 2086/22, Praha 5, Stodůlky, 15800

- (51) **H01J 37/26** (2006.01)  
**H01J 37/244** (2006.01)
- (11) 309521  
(40) 23.10.2019  
(21) **2019-181**
- (73) Carl Zeiss Microscopy GmbH, Jena, DE  
(72) Luyang Han, Heidenheim, DE  
Fober Jörg, Heuchlingen, DE  
Meyer Stefan, Aalen, DE  
Berger Wolfgang, Gerstetten, DE
- (54) **Elektronový mikroskop**
- (32) 27.03.2018  
(31) 10 2018 204 683.2  
(33) DE  
(22) 26.03.2019  
(74) Kania, Sedlak, Smola, s.r.o., Mendlovo náměstí 907/1a, Brno, Staré Brno, 60300

- (51) **H01J 37/28** (2006.01)  
**H01J 37/20** (2006.01)
- (11) 309523  
(40) 09.03.2022  
(21) **2020-474**
- (73) Tescan Brno, s.r.o., Brno, Kohoutovice, CZ
- (72) Maršík Jiří, Veverská Bítýška, CZ
- (54) **Naklápěcí prvek manipulačního stolku**
- (22) 27.08.2020  
(74) PatentEnter s.r.o., Koliště 1965/13a, Brno, Černá Pole, 60200

**Seznam majitelů udělených patentů**

(73) Carl Zeiss Microscopy GmbH, Jena, DE	(11) 309521	(51) <b>H 01 J 37/26</b>	(2006.01)	(73) Univerzita Jana Evangelisty Purkyně v Ústí nad Labem, Ústí nad Labem, Ústí nad Labem-centrum, CZ	(11) 309522	(51) <b>C 08 G 12/08</b>	(2006.01)
Contipro a.s., Dolní Dobrouč, CZ	309530	<b>C 08 B 37/08</b>	(2006.01)	Univerzita Karlova, Praha 1, Staré Město, CZ	309528	<b>C 12 N 1/16</b>	(2006.01)
České vysoké učení technické v Praze, Praha 6, Dejvice, CZ	309520	<b>G 21 C 7/06</b>	(2006.01)	Univerzita Pardubice, Pardubice, Polabiny, CZ	309527	<b>G 01 N 27/00</b>	(2006.01)
České vysoké učení technické v Praze, Praha 6, Dejvice, CZ	309529	<b>B 65 F 1/00</b>	(2006.01)	Vysoká škola chemicko- technologická v Praze, Praha 6, Dejvice, CZ	309522	<b>C 08 G 12/08</b>	(2006.01)
Fakultní nemocnice Hradec Králové, Hradec Králové, Nový Hradec Králové, CZ	309527	<b>G 01 N 27/00</b>	(2006.01)	Výzkumný ústav pivovarský a sladařský, a.s., Praha 2, Nové Město, CZ	309528	<b>C 12 N 1/16</b>	(2006.01)
Laboratory Imaging s.r.o., Praha 10, Hostivař, CZ	309518	<b>G 06 T 5/00</b>	(2006.01)	Westinghouse Electric Company LLC, Cranberry Township, PA, US	309519	<b>G 21 C 17/07</b>	(2006.01)
LISS, a.s., Rožnov pod Radhoštěm, CZ	309522	<b>C 08 G 12/08</b>	(2006.01)	Západočeská univerzita v Plzni, Plzeň, Jižní Předměstí, CZ	309520	<b>G 21 C 7/06</b>	(2006.01)
Mendelova univerzita v Brně, Brno, Černá Pole, CZ	309525	<b>A 01 G 23/095</b>	(2006.01)	Západočeská univerzita v Plzni, Plzeň, Jižní Předměstí, CZ	309522	<b>C 08 G 12/08</b>	(2006.01)
PO LIGHTING CZECH s.r.o., Šenov u Nového Jičína, CZ	309526	<b>F 21 S 41/147</b>	(2018.01)	Holický Jiří Ing., Mariánské Lázně, Hammíky, CZ	309525	<b>A 01 G 23/095</b>	(2006.01)
RATIONAL Wittenheim SAS, 68270 Wittenheim, FR	309524	<b>A 47 J 27/14</b>	(2006.01)				
Tescan Brno, s.r.o., Brno, Kohoutovice, CZ	309523	<b>H 01 J 37/28</b>	(2006.01)				

## Zpřístupněné překlady nároků evropských patentových přihlášek

U následujících zveřejněných evropských patentových přihlášek s účinky pro Českou republiku byl přihlašovatelem předložen překlad patentových nároků do českého jazyka (§ 35a, odst. 4 zákona č. 527/1990 Sb., v platném znění). Datum zpřístupnění překladu patentových nároků veřejnosti je datum publikace tohoto Věstníku. Údaje jsou řazeny vzestupně podle čísla zveřejnění evropské patentové přihlášky.

(97) EP 4097696		KUHN, Marc, 8044 Gockhausen, CH
(97) 21.04.2022		SCHÜLLER, Samuel, 8355 Aadorf, CH
(51) G08B 13/06	(2006.01)	(54) Zařízení a systém
G08B 13/16	(2006.01)	(32) 202063092157 P, 202063092149 P
G08B 13/24	(2006.01)	(31) 15.10.2020, 15.10.2020
G08B 29/18	(2006.01)	(33) US, US
G01S 13/88	(2006.01)	(86) PCT/EP2021/078451
G08B 21/04	(2006.01)	(87) WO 2022/079170
(96) 14.10.2021		(74) Havlík Švorčík a partneři, advokátní a patentová kancelář, JUDr. Michal Havlík, Hájkova 1406/2, Praha 2, Nové Město, 12000
(96) 21791370.6		
(71) Security Alarms & Co. S.A., 1028 Preverenges, CH		
(72) LOPAREVA, Natalia, 1072 Forel (Lavaux), CH		

## Udělené evropské patenty

Evropský patentový úřad udělil následující evropské patenty s účinky pro Českou republiku. Tyto patenty mohou být zrušeny nebo zachovány v pozměněném znění Evropským patentovým úřadem v řízení o odporu. K tomu, aby nabyl evropský patent účinnosti na území České republiky, je třeba, aby byl Úřadu předložen ve stanovené lhůtě překlad patentového spisu do českého jazyka (§ 35c odst. 2 až 4 zákona č. 527/1990 Sb., v platném znění).

(97) EP 1880313	(47) 08.03.2023	(97) EP 2832645	(47) 08.03.2023	(97) EP 3020005	(47) 08.03.2023	(97) EP 3151836	(47) 08.03.2023
(97) EP 2069553	(47) 08.03.2023	(97) EP 2835585	(47) 08.03.2023	(97) EP 3021700	(47) 08.03.2023	(97) EP 3151866	(47) 08.03.2023
(97) EP 2073134	(47) 08.03.2023	(97) EP 2840906	(47) 08.03.2023	(97) EP 3022624	(47) 08.03.2023	(97) EP 3153807	(47) 08.03.2023
(97) EP 2227132	(47) 08.03.2023	(97) EP 2845037	(47) 08.03.2023	(97) EP 3024028	(47) 08.03.2023	(97) EP 3157698	(47) 08.03.2023
(97) EP 2303182	(47) 08.03.2023	(97) EP 2856387	(47) 08.03.2023	(97) EP 3031722	(47) 08.03.2023	(97) EP 3158657	(47) 08.03.2023
(97) EP 2317723	(47) 08.03.2023	(97) EP 2858444	(47) 08.03.2023	(97) EP 3032874	(47) 08.03.2023	(97) EP 3160047	(47) 08.03.2023
(97) EP 2337584	(47) 08.03.2023	(97) EP 2871574	(47) 08.03.2023	(97) EP 3040630	(47) 08.03.2023	(97) EP 3161859	(47) 08.03.2023
(97) EP 2426478	(47) 08.03.2023	(97) EP 2873404	(47) 08.03.2023	(97) EP 3041429	(47) 08.03.2023	(97) EP 3165946	(47) 08.03.2023
(97) EP 2500123	(47) 08.03.2023	(97) EP 2874762	(47) 08.03.2023	(97) EP 3042669	(47) 08.03.2023	(97) EP 3166306	(47) 08.03.2023
(97) EP 2513424	(47) 08.03.2023	(97) EP 2877550	(47) 08.03.2023	(97) EP 3053100	(47) 08.03.2023	(97) EP 3166967	(47) 08.03.2023
(97) EP 2550623	(47) 08.03.2023	(97) EP 2879821	(47) 08.03.2023	(97) EP 3058020	(47) 08.03.2023	(97) EP 3166999	(47) 08.03.2023
(97) EP 2550714	(47) 08.03.2023	(97) EP 2883026	(47) 08.03.2023	(97) EP 3060739	(47) 08.03.2023	(97) EP 3168880	(47) 08.03.2023
(97) EP 2554335	(47) 08.03.2023	(97) EP 2883896	(47) 08.03.2023	(97) EP 3060993	(47) 08.03.2023	(97) EP 3169291	(47) 08.03.2023
(97) EP 2560811	(47) 08.03.2023	(97) EP 2896170	(47) 08.03.2023	(97) EP 3061533	(47) 08.03.2023	(97) EP 3174467	(47) 08.03.2023
(97) EP 2574640	(47) 08.03.2023	(97) EP 2901569	(47) 08.03.2023	(97) EP 3062717	(47) 08.03.2023	(97) EP 3174596	(47) 08.03.2023
(97) EP 2579601	(47) 08.03.2023	(97) EP 2910048	(47) 08.03.2023	(97) EP 3062790	(47) 08.03.2023	(97) EP 3175651	(47) 08.03.2023
(97) EP 2582624	(47) 08.03.2023	(97) EP 2913101	(47) 08.03.2023	(97) EP 3065746	(47) 08.03.2023	(97) EP 3177217	(47) 08.03.2023
(97) EP 2598210	(47) 08.03.2023	(97) EP 2923261	(47) 08.03.2023	(97) EP 3067781	(47) 08.03.2023	(97) EP 3181122	(47) 08.03.2023
(97) EP 2613836	(47) 08.03.2023	(97) EP 2923306	(47) 08.03.2023	(97) EP 3071512	(47) 08.03.2023	(97) EP 3181127	(47) 08.03.2023
(97) EP 2635317	(47) 08.03.2023	(97) EP 2924614	(47) 08.03.2023	(97) EP 3076188	(47) 08.03.2023	(97) EP 3181128	(47) 08.03.2023
(97) EP 2643033	(47) 08.03.2023	(97) EP 2937728	(47) 08.03.2023	(97) EP 3082566	(47) 08.03.2023	(97) EP 3185572	(47) 08.03.2023
(97) EP 2650848	(47) 08.03.2023	(97) EP 2941409	(47) 08.03.2023	(97) EP 3085444	(47) 08.03.2023	(97) EP 3185992	(47) 08.03.2023
(97) EP 2663300	(47) 08.03.2023	(97) EP 2944012	(47) 08.03.2023	(97) EP 3086947	(47) 08.03.2023	(97) EP 3186655	(47) 08.03.2023
(97) EP 2667795	(47) 08.03.2023	(97) EP 2945489	(47) 08.03.2023	(97) EP 3086968	(47) 08.03.2023	(97) EP 3187869	(47) 08.03.2023
(97) EP 2668516	(47) 08.03.2023	(97) EP 2945781	(47) 08.03.2023	(97) EP 3092689	(47) 08.03.2023	(97) EP 3187890	(47) 08.03.2023
(97) EP 2677245	(47) 08.03.2023	(97) EP 2946004	(47) 08.03.2023	(97) EP 3095301	(47) 08.03.2023	(97) EP 3191431	(47) 08.03.2023
(97) EP 2686701	(47) 08.03.2023	(97) EP 2946144	(47) 08.03.2023	(97) EP 3097539	(47) 08.03.2023	(97) EP 3191709	(47) 08.03.2023
(97) EP 2700360	(47) 08.03.2023	(97) EP 2947116	(47) 08.03.2023	(97) EP 3099397	(47) 08.03.2023	(97) EP 3191941	(47) 08.03.2023
(97) EP 2705712	(47) 08.03.2023	(97) EP 2949677	(47) 08.03.2023	(97) EP 3099591	(47) 08.03.2023	(97) EP 3192839	(47) 08.03.2023
(97) EP 2708054	(47) 08.03.2023	(97) EP 2957876	(47) 08.03.2023	(97) EP 3100080	(47) 08.03.2023	(97) EP 3194723	(47) 08.03.2023
(97) EP 2726510	(47) 08.03.2023	(97) EP 2958926	(47) 08.03.2023	(97) EP 3101407	(47) 08.03.2023	(97) EP 3196615	(47) 08.03.2023
(97) EP 2744128	(47) 08.03.2023	(97) EP 2963358	(47) 08.03.2023	(97) EP 3106887	(47) 08.03.2023	(97) EP 3197431	(47) 08.03.2023
(97) EP 2745827	(47) 08.03.2023	(97) EP 2965207	(47) 08.03.2023	(97) EP 3110134	(47) 08.03.2023	(97) EP 3203471	(47) 08.03.2023
(97) EP 2759110	(47) 08.03.2023	(97) EP 2968847	(47) 08.03.2023	(97) EP 3110641	(47) 08.03.2023	(97) EP 3206288	(47) 08.03.2023
(97) EP 2762272	(47) 08.03.2023	(97) EP 2969190	(47) 08.03.2023	(97) EP 3116602	(47) 08.03.2023	(97) EP 3209320	(47) 08.03.2023
(97) EP 2765418	(47) 08.03.2023	(97) EP 2975781	(47) 08.03.2023	(97) EP 3126053	(47) 08.03.2023	(97) EP 3209501	(47) 08.03.2023
(97) EP 2777157	(47) 08.03.2023	(97) EP 2976468	(47) 08.03.2023	(97) EP 3132021	(47) 08.03.2023	(97) EP 3215069	(47) 08.03.2023
(97) EP 2780360	(47) 08.03.2023	(97) EP 2985072	(47) 08.03.2023	(97) EP 3132076	(47) 08.03.2023	(97) EP 3217457	(47) 08.03.2023
(97) EP 2785411	(47) 08.03.2023	(97) EP 2986557	(47) 08.03.2023	(97) EP 3136062	(47) 08.03.2023	(97) EP 3217932	(47) 08.03.2023
(97) EP 2787982	(47) 08.03.2023	(97) EP 2990011	(47) 08.03.2023	(97) EP 3137871	(47) 08.03.2023	(97) EP 3219434	(47) 08.03.2023
(97) EP 2791947	(47) 08.03.2023	(97) EP 3001887	(47) 08.03.2023	(97) EP 3140250	(47) 08.03.2023	(97) EP 3222621	(47) 08.03.2023
(97) EP 2805997	(47) 08.03.2023	(97) EP 3003064	(47) 08.03.2023	(97) EP 3143249	(47) 08.03.2023	(97) EP 3222657	(47) 08.03.2023
(97) EP 2808775	(47) 08.03.2023	(97) EP 3003194	(47) 08.03.2023	(97) EP 3143939	(47) 08.03.2023	(97) EP 3223866	(47) 08.03.2023
(97) EP 2818826	(47) 08.03.2023	(97) EP 3004348	(47) 08.03.2023	(97) EP 3145074	(47) 08.03.2023	(97) EP 3224700	(47) 08.03.2023
(97) EP 2822471	(47) 08.03.2023	(97) EP 3013463	(47) 08.03.2023	(97) EP 3145411	(47) 08.03.2023	(97) EP 3224878	(47) 08.03.2023
(97) EP 2824455	(47) 08.03.2023	(97) EP 3015338	(47) 08.03.2023	(97) EP 3146040	(47) 08.03.2023	(97) EP 3225079	(47) 08.03.2023
(97) EP 2826411	(47) 08.03.2023	(97) EP 3017753	(47) 08.03.2023	(97) EP 3146155	(47) 08.03.2023	(97) EP 3225730	(47) 08.03.2023

(97) EP 3227742	(47) 08.03.2023	(97) EP 3312465	(47) 08.03.2023	(97) EP 3395441	(47) 08.03.2023	(97) EP 3482207	(47) 08.03.2023
(97) EP 3228057	(47) 15.02.2023	(97) EP 3312569	(47) 08.03.2023	(97) EP 3397329	(47) 08.03.2023	(97) EP 3482230	(47) 08.03.2023
(97) EP 3229137	(47) 08.03.2023	(97) EP 3313949	(47) 08.03.2023	(97) EP 3397756	(47) 08.03.2023	(97) EP 3482405	(47) 08.03.2023
(97) EP 3229725	(47) 08.03.2023	(97) EP 3314381	(47) 08.03.2023	(97) EP 3400059	(47) 08.03.2023	(97) EP 3484483	(47) 08.03.2023
(97) EP 3231118	(47) 08.03.2023	(97) EP 3315268	(47) 08.03.2023	(97) EP 3400111	(47) 08.03.2023	(97) EP 3485367	(47) 08.03.2023
(97) EP 3232118	(47) 08.03.2023	(97) EP 3317004	(47) 08.03.2023	(97) EP 3402021	(47) 08.03.2023	(97) EP 3485683	(47) 08.03.2023
(97) EP 3233927	(47) 08.03.2023	(97) EP 3317534	(47) 08.03.2023	(97) EP 3402609	(47) 08.03.2023	(97) EP 3487621	(47) 08.03.2023
(97) EP 3234699	(47) 08.03.2023	(97) EP 3317657	(47) 08.03.2023	(97) EP 3402646	(47) 08.03.2023	(97) EP 3488515	(47) 08.03.2023
(97) EP 3234938	(47) 08.03.2023	(97) EP 3319506	(47) 08.03.2023	(97) EP 3402653	(47) 08.03.2023	(97) EP 3488999	(47) 08.03.2023
(97) EP 3234986	(47) 08.03.2023	(97) EP 3319880	(47) 08.03.2023	(97) EP 3403096	(47) 08.03.2023	(97) EP 3490433	(47) 08.03.2023
(97) EP 3236580	(47) 08.03.2023	(97) EP 3321448	(47) 08.03.2023	(97) EP 3403294	(47) 08.03.2023	(97) EP 3491776	(47) 08.03.2023
(97) EP 3238888	(47) 08.03.2023	(97) EP 3321994	(47) 08.03.2023	(97) EP 3403381	(47) 08.03.2023	(97) EP 3493658	(47) 08.03.2023
(97) EP 3241027	(47) 08.03.2023	(97) EP 3323140	(47) 08.03.2023	(97) EP 3404670	(47) 08.03.2023	(97) EP 3493926	(47) 08.03.2023
(97) EP 3242003	(47) 08.03.2023	(97) EP 3329338	(47) 08.03.2023	(97) EP 3405592	(47) 08.03.2023	(97) EP 3494031	(47) 08.03.2023
(97) EP 3243059	(47) 08.03.2023	(97) EP 3329557	(47) 08.03.2023	(97) EP 3405659	(47) 08.03.2023	(97) EP 3496558	(47) 08.03.2023
(97) EP 3243090	(47) 08.03.2023	(97) EP 3332231	(47) 08.03.2023	(97) EP 3406599	(47) 22.02.2023	(97) EP 3497183	(47) 08.03.2023
(97) EP 3244821	(47) 08.03.2023	(97) EP 3333732	(47) 08.03.2023	(97) EP 3406881	(47) 08.03.2023	(97) EP 3497809	(47) 08.03.2023
(97) EP 3246736	(47) 08.03.2023	(97) EP 3335056	(47) 08.03.2023	(97) EP 3407734	(47) 08.03.2023	(97) EP 3499022	(47) 08.03.2023
(97) EP 3247309	(47) 08.03.2023	(97) EP 3336158	(47) 08.03.2023	(97) EP 3408499	(47) 08.03.2023	(97) EP 3499089	(47) 08.03.2023
(97) EP 3251254	(47) 08.03.2023	(97) EP 3337528	(47) 08.03.2023	(97) EP 3411058	(47) 08.03.2023	(97) EP 3499646	(47) 08.03.2023
(97) EP 3251537	(47) 08.03.2023	(97) EP 3339726	(47) 08.03.2023	(97) EP 3414019	(47) 08.03.2023	(97) EP 3500881	(47) 08.03.2023
(97) EP 3252509	(47) 08.03.2023	(97) EP 3340698	(47) 08.03.2023	(97) EP 3415628	(47) 08.03.2023	(97) EP 3501211	(47) 08.03.2023
(97) EP 3255686	(47) 08.03.2023	(97) EP 3341358	(47) 08.03.2023	(97) EP 3425679	(47) 08.03.2023	(97) EP 3501415	(47) 08.03.2023
(97) EP 3257370	(47) 08.03.2023	(97) EP 3341563	(47) 08.03.2023	(97) EP 3426629	(47) 08.03.2023	(97) EP 3507475	(47) 08.03.2023
(97) EP 3260648	(47) 08.03.2023	(97) EP 3341752	(47) 08.03.2023	(97) EP 3428033	(47) 08.03.2023	(97) EP 3510412	(47) 08.03.2023
(97) EP 3261571	(47) 08.03.2023	(97) EP 3343003	(47) 08.03.2023	(97) EP 3430340	(47) 08.03.2023	(97) EP 3510810	(47) 08.03.2023
(97) EP 3261775	(47) 08.03.2023	(97) EP 3344072	(47) 08.03.2023	(97) EP 3431458	(47) 08.03.2023	(97) EP 3514942	(47) 08.03.2023
(97) EP 3263758	(47) 08.03.2023	(97) EP 3347692	(47) 08.03.2023	(97) EP 3432762	(47) 08.03.2023	(97) EP 3515540	(47) 08.03.2023
(97) EP 3264278	(47) 08.03.2023	(97) EP 3348085	(47) 08.03.2023	(97) EP 3433222	(47) 08.03.2023	(97) EP 3516410	(47) 08.03.2023
(97) EP 3265447	(47) 01.03.2023	(97) EP 3354847	(47) 08.03.2023	(97) EP 3433643	(47) 08.03.2023	(97) EP 3518930	(47) 08.03.2023
(97) EP 3267455	(47) 08.03.2023	(97) EP 3356784	(47) 08.03.2023	(97) EP 3433741	(47) 08.03.2023	(97) EP 3519423	(47) 08.03.2023
(97) EP 3269244	(47) 08.03.2023	(97) EP 3362000	(47) 08.03.2023	(97) EP 3434967	(47) 08.03.2023	(97) EP 3525494	(47) 08.03.2023
(97) EP 3269310	(47) 08.03.2023	(97) EP 3365895	(47) 08.03.2023	(97) EP 3437085	(47) 08.03.2023	(97) EP 3532269	(47) 08.03.2023
(97) EP 3275613	(47) 08.03.2023	(97) EP 3365999	(47) 08.03.2023	(97) EP 3439026	(47) 08.03.2023	(97) EP 3536538	(47) 08.03.2023
(97) EP 3276342	(47) 08.03.2023	(97) EP 3366275	(47) 08.03.2023	(97) EP 3439740	(47) 08.03.2023	(97) EP 3549353	(47) 08.03.2023
(97) EP 3277105	(47) 08.03.2023	(97) EP 3368646	(47) 08.03.2023	(97) EP 3440444	(47) 08.03.2023	(97) EP 3552393	(47) 08.03.2023
(97) EP 3278764	(47) 08.03.2023	(97) EP 3368964	(47) 08.03.2023	(97) EP 3441791	(47) 08.03.2023	(97) EP 3562846	(47) 08.03.2023
(97) EP 3279323	(47) 08.03.2023	(97) EP 3370478	(47) 08.03.2023	(97) EP 3442026	(47) 08.03.2023	(97) EP 3565844	(47) 01.03.2023
(97) EP 3282753	(47) 08.03.2023	(97) EP 3371117	(47) 08.03.2023	(97) EP 3442416	(47) 08.03.2023	(97) EP 3577055	(47) 08.03.2023
(97) EP 3285677	(47) 08.03.2023	(97) EP 3373855	(47) 08.03.2023	(97) EP 3443449	(47) 08.03.2023	(97) EP 3577667	(47) 08.03.2023
(97) EP 3286230	(47) 08.03.2023	(97) EP 3373903	(47) 08.03.2023	(97) EP 3443681	(47) 08.03.2023	(97) EP 3626023	(47) 08.03.2023
(97) EP 3287399	(47) 08.03.2023	(97) EP 3374044	(47) 08.03.2023	(97) EP 3443937	(47) 08.03.2023	(97) EP 3649377	(47) 08.03.2023
(97) EP 3287532	(47) 08.03.2023	(97) EP 3374131	(47) 08.03.2023	(97) EP 3446320	(47) 08.03.2023	(97) EP 3652885	(47) 08.03.2023
(97) EP 3288709	(47) 08.03.2023	(97) EP 3374691	(47) 08.03.2023	(97) EP 3448452	(47) 08.03.2023	(97) EP 3664744	(47) 08.03.2023
(97) EP 3289041	(47) 08.03.2023	(97) EP 3377828	(47) 08.03.2023	(97) EP 3452512	(47) 08.03.2023	(97) EP 3665580	(47) 08.03.2023
(97) EP 3291546	(47) 08.03.2023	(97) EP 3379627	(47) 08.03.2023	(97) EP 3456659	(47) 08.03.2023	(97) EP 3676176	(47) 08.03.2023
(97) EP 3294149	(47) 08.03.2023	(97) EP 3380878	(47) 08.03.2023	(97) EP 3465266	(47) 08.03.2023	(97) EP 3788281	(47) 15.02.2023
(97) EP 3294283	(47) 08.03.2023	(97) EP 3384833	(47) 08.03.2023	(97) EP 3466851	(47) 08.03.2023	(97) EP 3823063	(47) 15.02.2023
(97) EP 3296893	(47) 08.03.2023	(97) EP 3389371	(47) 08.03.2023	(97) EP 3469372	(47) 08.03.2023	(97) EP 3907951	(47) 01.03.2023
(97) EP 3302435	(47) 08.03.2023	(97) EP 3389374	(47) 08.03.2023	(97) EP 3469485	(47) 08.03.2023	(97) EP 3935303	(47) 15.02.2023
(97) EP 3307060	(47) 08.03.2023	(97) EP 3390213	(47) 08.03.2023	(97) EP 3469843	(47) 08.03.2023	(97) EP 3970915	(47) 15.02.2023
(97) EP 3307163	(47) 08.03.2023	(97) EP 3391211	(47) 08.03.2023	(97) EP 3478425	(47) 08.03.2023		
(97) EP 3310041	(47) 08.03.2023	(97) EP 3393280	(47) 08.03.2023	(97) EP 3481219	(47) 08.03.2023		

### Zveřejněné překlady evropských patentových spisů

U následujících udělených evropských patentů s účinky pro Českou republiku byl majitelem předložen překlad patentového spisu do českého jazyka (§ 35c odst. 2 až 4 zákona č. 527/1990 Sb., v platném znění). Údaje jsou řazeny vzestupně podle čísel evropských patentů.

(97) EP 2638588		(32) 412814 P
(47) 14.12.2022		(31) 12.11.2010
(97) 18.05.2012		(33) US
(51) H01M 4/90	(2006.01)	(86) PCT/SE2011/051364
B01J 31/16	(2006.01)	(87) WO 2012/064279
B01J 31/18	(2006.01)	(74) KOREJZOVA LEGAL v.o.s., JUDr. Petra Sauvage de Brantes, Korunní 810/104, Praha 10, Vinohrady, 10100
H01M 4/88	(2006.01)	
H01M 8/10	(2016.01)	
H01M 8/1004	(2016.01)	
(96) 14.11.2011		(97) EP 2886412
(96) 11839236.4		(47) 28.09.2022
(73) Celcibus AB, 421 30 Västra Frölunda, SE		(97) 24.06.2015
(72) PALMQVIST, Anders, 431 49 Mölndal, SE		(51) B61F 5/38
FOSSUM, Kjell, 444 40 Stenungsund, SE		(96) 14.10.2014
(54) Elektroda palivového článku s porézním uhlíkovým jádrem s makrocyclickými cheláty kovů		(96) 14460069.9
		(73) Wagony Swidnica sp. z o.o., 58-100 Swidnica, PL
		(72) Matej, Jan, 02-904 Warszawa, PL

Piotrowski, Jerzy, 02-761 Warszawa, PL  
(54) **Spojovací systém dvojkolí v samořizném železničním podvozku**  
(32) 40565313  
(31) 15.10.2013  
(33) PL  
(74) ŽOVICOVÁ & ŽOVIC IP, s.r.o., Záhradnícka 36, Bratislava, 82108

(97) **EP 3028688**  
(47) 21.12.2022  
(97) 08.06.2016  
(51) **A61G 21/00** (2006.01)  
**B60R 5/04** (2006.01)  
(96) 30.09.2015  
(96) 15187664.6  
(73) Schmidt, Udo, 48734 Reken, DE  
(72) Schmidt, Udo, 48734 Reken, DE  
(54) **Pohřební vůz s dělicí stěnou pro přepravní prostor**  
(32) 202014105836 U, 202015101178 U  
(31) 03.12.2014, 09.03.2015  
(33) DE, DE  
(74) Čermák a spol., JUDr. Karel Čermák Ph.D. LL.M., advokát, Elišky Peškové 735/15, Praha 5, Smíchov, 15000

(97) **EP 3145188**  
(47) 21.12.2022  
(97) 22.03.2017  
(51) **H04N 19/124** (2014.01)  
(96) 12.08.2011  
(96) 16188174.3  
(73) M&K Holdings Inc., Seoul 06725, KR  
(72) OH, Soo Mi, 466664 Singapore, KR  
YANG, Moonock, 460405 Singapore, SG  
(54) **Způsob interpretikčního kódování**  
(32) 20100079530, 20110064306  
(31) 17.08.2010, 30.06.2011  
(33) KR, KR  
(74) THK Legal s.r.o., Přístavní 531/24, Praha 7, Holešovice, 17000

(97) **EP 3155102**  
(47) 02.11.2022  
(97) 07.04.2016  
(51) **C12N 15/63** (2006.01)  
**C12N 15/113** (2010.01)  
**C12N 9/22** (2006.01)  
**C12N 1/15** (2006.01)  
**C12N 1/21** (2006.01)  
(96) 11.06.2015  
(96) 15845669.9  
(73) Duke University, Durham, NC 27705, US  
(72) LYNCH, Michael David, Durham, NC 27705, US  
TRAHAN, Ashley Delanie, Durham, NC 27705, US  
RODRIGUEZ, Daniel, Durham, NC 27705, US  
YE, Zhixia, Durham, NC 27705, US  
COOPER, Charles, Bridwell, Durham, NC 27705, US  
BOZDAG, Ahmet, Durham, NC 27705, US  
(54) **Kompozice a způsoby rychlého a dynamického řízení toku pomocí syntetických metabolických ventilů**  
(32) 201462010574 P  
(31) 11.06.2014  
(33) US  
(86) PCT/US2015/035306  
(87) WO 2016/053397  
(74) INPARTNERS GROUP, Ing. Dušan Kendereški, Tuřanka 1519/115a, Brno, Slatina, 62700

(97) **EP 3164900**  
(47) 21.12.2022  
(97) 07.01.2016  
(51) **H01M 4/04** (2006.01)  
**H01M 10/0525** (2010.01)  
**H01M 10/0562** (2010.01)  
**H01M 10/0585** (2010.01)  
**H01M 6/40** (2006.01)  
**C01B 25/45** (2006.01)  
(96) 01.07.2015  
(96) 15745532.0

(73) I-TEN, 69570 Dardilly, FR  
(72) GABEN, Fabien, 69570 Dardilly, FR  
(54) **All-solid-state baterie s pevným elektrolytem na bázi fosfátu lithia, který je stabilní při kontaktu s anodou**  
(32) 1456250  
(31) 01.07.2014  
(33) FR  
(86) PCT/FR2015/051801  
(87) WO 2016/001579  
(74) PatentEnter s.r.o., Koliště 1965/13a, Brno, Černá Pole, 60200

(97) **EP 3173382**  
(47) 04.01.2023  
(97) 28.01.2016  
(51) **A61K 33/24** (2019.01)  
**C01G 41/00** (2006.01)  
**A61P 15/08** (2006.01)  
**A61K 9/20** (2006.01)  
**A61K 9/28** (2006.01)  
**A61K 9/48** (2006.01)  
**A23L 33/16** (2016.01)  
(96) 21.07.2014  
(96) 14898173.1

(73) OXOLIFE, S.L., 08192 Sant Quirze del Vallès (Barcelona), ES  
(72) CANALS ALMAZÁN, Ignacio, 08192 Barcelona, ES  
ARBAT BUGIÉ, Agnès, 08192 Barcelona, ES  
(54) **WOLFRAMOVÉ SOLI PRO STIMULACI PLODNOSTI A REPRODUKCE A PRO ZLEPŠENÍ ÚČINNOSTI TECHNIK ASISTOVANÉ REPRODUKCE**  
(86) PCT/ES2014/070586  
(87) WO 2016/012632  
(74) Havlík Švorčík a partneři, advokátní a patentová kancelář, JUDr. Michal Havlík, Hálkova 1406/2, Praha 2, Nové Město, 12000

(97) **EP 3381896**  
(47) 18.01.2023  
(97) 01.06.2017  
(51) **C07D 487/10** (2006.01)  
**C07D 401/10** (2006.01)  
**C07D 403/10** (2006.01)  
**C07D 405/10** (2006.01)  
**C07D 413/10** (2006.01)  
**C07D 417/10** (2006.01)  
**C07D 451/00** (2006.01)  
**C07D 487/08** (2006.01)  
**C07D 207/14** (2006.01)  
**C07D 211/58** (2006.01)  
**A61P 35/00** (2006.01)  
(96) 25.11.2016  
(96) 16868699.6

(73) Taiho Pharmaceutical Co., Ltd., Chiyoda-ku, Tokyo 101-8444, JP  
(72) YAMASHITA, Satoshi, Tsukuba-shi Ibaraki 300-2611, JP  
OGAWA, Takahiro, Tsukuba-shi Ibaraki 300-2611, JP  
KOMATANI, Hideya, Tsukuba-shi Ibaraki 300-2611, JP  
(54) **Bifenyllová sloučenina nebo její sůl**  
(32) 2015232009, 2016117454  
(31) 27.11.2015, 13.06.2016  
(33) JP, JP  
(86) PCT/JP2016/085067  
(87) WO 2017/090756  
(74) ZIVKO MIJATOVIC & PARTNERS s.r.o., Jugoslávských partyzánů 639/26, Praha 6, Bubeneč, 16000

(97) **EP 3405294**  
(47) 07.12.2022  
(97) 27.07.2017  
(51) **B06B 1/06** (2006.01)  
(96) 16.01.2017  
(96) 17741797.9  
(73) Ulthera, Inc., Mesa, AZ 85204, US  
(72) BROWN, Jeremy, A., Mesa, AZ 85204, US  
LEADBETTER, Jeffrey, R., Mesa, AZ 85204, US  
EMERY, Charles, D., Mesa, AZ 85204, US  
(54) **Kompaktní ultrazvukové zařízení mající prstencové ultrazvukové pole obvodově elektricky připojené k flexibilní desce plošných spojů**  
(32) 201662280038 P

(31) 18.01.2016  
(33) US  
(86) PCT/US2017/013657  
(87) WO 2017/127328  
(74) Rott, Růžička & Guttman a spol., Vyskočilova 1566, Praha 4, Michle, 14000

(97) **EP 3468383**  
(47) 21.12.2022  
(97) 21.12.2017  
(51) **A23K 20/142** (2016.01)  
**A23K 20/163** (2016.01)  
**A23K 20/26** (2016.01)  
**A23K 50/48** (2016.01)  
(96) 14.06.2017  
(96) 17729159.8  
(73) Spécialités Pet Food, 56250 Elven, FR  
(72) REVERET, Elodie, 56250 Elven, FR  
LACOTTE, Caroline, 56400 Plumergat, FR  
(54) **Způsob výroby vlhkého krmiva pro domácí zvířata se zvýšenou chutností**  
(32) 16305716  
(31) 14.06.2016  
(33) EP  
(86) PCT/EP2017/064575  
(87) WO 2017/216240  
(74) PATENTSERVIS Praha a.s., Na Podkovce 281/10, Praha 4, Podolí, 14700

(97) **EP 3511270**  
(47) 07.12.2022  
(97) 17.07.2019  
(51) **B65G 33/26** (2006.01)  
(96) 09.01.2019  
(96) 19150967.8  
(73) Hargassner Ges mbH, 4952 Weng/Innkreis, AT  
(72) HARGASSNER, Markus, 4952 Weng, AT  
(54) **Šnekový dopravník**  
(32) 500072018  
(31) 10.01.2018  
(33) AT  
(74) Havlík Švorčík a partneři, advokátní a patentová kancelář, JUDr. Michal Havlík, Hálkova 1406/2, Praha 2, Nové Město, 12000

(97) **EP 3513806**  
(47) 25.01.2023  
(97) 24.07.2019  
(51) **A61K 39/08** (2006.01)  
**C07K 14/33** (2006.01)  
(96) 03.12.2013  
(96) 19159001.7  
(73) GlaxoSmithKline Biologicals SA, 1330 Rixensart, BE  
(72) BOUTRIAUX, Dominique, 1330 Rixensart, BE  
GERMAIN, Sophie Marie Jeanne Valentine, 1330 Rixensart, BE  
WALLEMACQ, Hugues, 1330 Rixensart, BE  
(54) **Imunogenní kompozice**  
(32) 201221875  
(31) 05.12.2012  
(33) GB  
(74) ZIVKO MIJATOVIC & PARTNERS s.r.o., Jugoslávských partyzánů 639/26, Praha 6, Bubeneč, 16000

(97) **EP 3523653**  
(47) 07.12.2022  
(97) 19.04.2018  
(51) **G01N 33/50** (2006.01)  
**G01N 33/53** (2006.01)  
**G01N 33/564** (2006.01)  
(96) 10.10.2017  
(96) 17791958.6  
(73) Deutsches Krebsforschungszentrum Heidelberg Stiftung des öffentlichen Rechts (DKFZ), 69120 Heidelberg, DE  
(72) ZUR HAUSEN, Harald, 69483 Waldmichelbach, DE  
DE VILLIERS, Ethel-Michele, 69483 Waldmichelbach, DE  
BUND, Timo, 69221 Dossenheim, DE  
EILEBRECHT, Sebastian, 59889 Eslohe, DE  
(54) **Rep protein jako protein antigen k použití v diagnostických testech**

(32) 16193119  
(31) 10.10.2016  
(33) EP  
(86) PCT/EP2017/075774  
(87) WO 2018/069296  
(74) INPARTNERS GROUP, Ing. Dušan Kendereški, Tuřanka 1519/115a, Brno, Slatina, 62700

(97) **EP 3531972**  
(47) 07.12.2022  
(97) 03.05.2018  
(51) **A61F 2/12** (2006.01)  
(96) 18.10.2017  
(96) 17791173.2  
(73) Centre Hospitalier Regional Universitaire de Lille, 59037 Lille, FR  
Université de Lille, 59800 Lille, FR  
Payen, Julien, 59134 Fournes en Weppes, FR  
(72) DANZE, Pierre-Marie, 59037 Lille, FR  
MARCHETTI, Philippe, 59037 Lille, FR  
GUERRESCHI, Pierre, 59037 Lille, FR  
PAYEN, Julien, 59134 Fournes en Weppes, FR  
(54) **Zařazení schopné implantace do těla subjektu pro vytvoření implantátu**  
(32) 1670642  
(31) 28.10.2016  
(33) FR  
(86) PCT/IB2017/056464  
(87) WO 2018/078489  
(74) Havlík Švorčík a partneři, advokátní a patentová kancelář, JUDr. Martin Švorčík, Hálkova 1406/2, Praha 2, Nové Město, 12000

(97) **EP 3540172**  
(47) 30.11.2022  
(97) 18.09.2019  
(51) **E06B 9/58** (2006.01)  
**E06B 3/30** (2006.01)  
(96) 13.03.2019  
(96) 19162588.8  
(73) GEST Holding GmbH, 5322 Hof bei Salzburg, AT  
(72) Stemeseder, Edgar, 5061 Elsbethen, AT  
(54) **Uspořádání čelní skořepiny pro izolační skleněnou jednotku a izolační skleněná jednotka s takovým uspořádáním**  
(32) 102018106055  
(31) 15.03.2018  
(33) DE  
(74) PATENTSERVIS Praha a.s., Na Podkovce 281/10, Praha 4, Podolí, 14700

(97) **EP 3592476**  
(47) 07.12.2022  
(97) 13.09.2018  
(51) **B07C 5/36** (2006.01)  
(96) 12.03.2018  
(96) 18714721.0  
(73) Schmitt Prof. Möhlmann & Collegen Wirtschaftskanzlei - Insolvenzverwalter Aktiengesellschaft, 08056 Zwickau, DE  
(72) SCHMITT, Jens, 08056 Zwickau, DE  
(54) **Způsob třídění zboží**  
(32) 102017105132  
(31) 10.03.2017  
(33) DE  
(86) PCT/EP2018/056108  
(87) WO 2018/162762  
(74) PatentEnter s.r.o., Koliště 1965/13a, Brno, Černá Pole, 60200

(97) **EP 3595427**  
(47) 11.01.2023  
(97) 20.09.2018  
(51) **A01B 69/04** (2006.01)  
**G05D 1/02** (2020.01)  
(96) 09.03.2018  
(96) 18714961.2  
(73) Lemken GmbH & Co KG, 46519 Alpen, DE  
(72) VAN HAAREN, Josef, 47546 Kalkar, DE  
VAN DEN BOOM, Marco, 46509 Xanten, DE  
(54) **Postup plánování obdělávání zemědělského pole**  
(32) 102017105773

(31) 17.03.2017  
(33) DE  
(86) PCT/DE2018/100217  
(87) WO 2018/166561  
(74) Havlík Švorčík a partneři, advokátní a patentová kancelář, JUDr. Michal Havlík, Hálkova 1406/2, Praha 2, Nové Město, 12000

(97) **EP 3607116**  
(47) 21.12.2022  
(97) 11.10.2018  
(51) **C25D 3/06** (2006.01)  
**C25D 5/00** (2006.01)  
**C25D 17/10** (2006.01)

(96) 04.04.2018  
(96) 18714275.7  
(73) Atotech Deutschland GmbH & Co. KG, 10553 Berlin, DE  
(72) WALTER, Anke, 10553 Berlin, DE  
YEVTUSHENKO, Oleksandra, 10553 Berlin, DE  
PAULIG, Franziska, 10553 Berlin, DE  
(54) **Způsob elektrolytického nanášení vrstvy chromu nebo vrstvy slitiny chromu na alespoň jeden podklad**  
(32) 17164736  
(31) 04.04.2017  
(33) EP  
(86) PCT/EP2018/058591  
(87) WO 2018/185154  
(74) ZIVKO MIJATOVIC & PARTNERS s.r.o., Jugoslávských partyzánů 639/26, Praha 6, Bubeneč, 16000

(97) **EP 3620792**  
(47) 14.12.2022  
(97) 11.03.2020  
(51) **G01N 33/50** (2006.01)

(96) 30.08.2019  
(96) 19194596.3  
(73) Genome Identification Diagnostics GmbH, 72479 Strassberg, DE  
(72) Preyer, Rosemarie, 72818 Trochtelfingen, DE  
(54) **Metoda in vitro diagnostiky a/nebo in vitro terapeutické sledování infekce a/nebo onemocnění, zejména infekčních a/nebo nádorových onemocnění a/nebo autoimunitních onemocnění a/nebo alergie a/nebo pro vakcinační kontrolu a/nebo detekci křížové ochrany a použití soupravy takovým způsobem**  
(32) 102018214872  
(31) 31.08.2018  
(33) DE  
(74) Čermák a spol., JUDr. Karel Čermák Ph.D. LL.M., advokát, Elišky Peškové 735/15, Praha 5, Smíchov, 15000

(97) **EP 3644999**  
(47) 14.12.2022  
(97) 03.01.2019  
(51) **A61K 9/00** (2006.01)  
**A61K 9/19** (2006.01)  
**A61K 47/12** (2006.01)  
**A61K 47/20** (2006.01)  
**A61K 31/454** (2006.01)  
**A61K 39/395** (2006.01)  
**A61K 47/69** (2017.01)  
**C08B 37/16** (2006.01)  
**C08L 5/16** (2006.01)  
**A61P 35/02** (2006.01)  
**A61K 47/40** (2006.01)

(96) 29.06.2018  
(96) 18823719.2  
(73) Celgene Corporation, Summit, NJ 07901, US  
(72) BUCHHOLZ, Tonia, J., Moss Beach CA 94038, US  
CARMICHAEL, James, Edwalton NG12 4AL, GB  
CARRANCIO, Soraya, San Diego CA 92122, US  
FAN, Jinhong, San Mateo CA 94403, US  
GUPTA, Rajan, Bridgewater NJ 08807, US  
LU, Gang, San Diego CA 92130, US  
MACBETH, Kyle, San Francisco CA 94103, US  
PACE, Emily, Orinda CA 94563, US  
PIERCE, Daniel, Belmont CA 94002, US  
POURDEHNAD, Michael, San Francisco CA 94114, US  
PU, Yu, East Hanover NJ 07936, US

WANG, Peng, Westfield NJ 07090, US  
WU, Najun, Princeton NJ 08540, US  
YAO, Sheena, San Francisco CA 94122, US

(54) **Kompozice a způsoby použití 2-(4-chlorfenyl)-N-((2-(2,6-dioxipiperidin-3-yl)-1-oxoisolidin-5-yl)methyl)-2,2-difluoracetamidu**  
(32) 201762527744 P, 201862653436 P, 201862673064 P

(31) 30.06.2017, 05.04.2018, 17.05.2018  
(33) US, US, US  
(86) PCT/US2018/040286  
(87) WO 2019/006299  
(74) Havlík Švorčík a partneři, advokátní a patentová kancelář, JUDr. Michal Havlík, advokát, Hálkova 1406/2, Praha 2, Nové Město, 12000

(97) **EP 3651251**  
(47) 07.12.2022  
(97) 13.05.2020  
(51) **H01M 10/056** (2010.01)  
**H01M 4/13** (2010.01)  
**H01M 4/36** (2006.01)  
**H01M 4/62** (2006.01)  
**H01M 4/86** (2006.01)

(96) 03.10.2019  
(96) 19201360.5  
(73) Prologium Technology Co., Ltd., Taoyuan City 32063, TW  
Prologium Holding Inc., Grand Cayman KY1-1104, KY  
(72) YANG, Szu-Nan, Taoyuan City, TW  
(54) **Materiály kompozitní elektrody s vylepšenou strukturou**  
(32) 107139243  
(31) 06.11.2018  
(33) TW  
(74) Havlík Švorčík a partneři, advokátní a patentová kancelář, JUDr. Michal Havlík, Hálkova 1406/2, Praha 2, Nové Město, 12000

(97) **EP 3693110**  
(47) 21.12.2022  
(97) 12.08.2020  
(51) **B23B 27/10** (2006.01)  
**B23B 27/16** (2006.01)  
**B23B 29/04** (2006.01)

(96) 29.05.2018  
(96) 20159135.1  
(73) CeramTec GmbH, 73207 Plochingen, DE  
(72) HENZLER, Uwe, 73269 Hochdorf, DE  
NITSCHKE, Michael, 73061 Ebersbach, DE  
(54) **Nástrojový systém**  
(74) PatentEnter s.r.o., Koliště 1965/13a, Brno, Černá Pole, 60200

(97) **EP 3700321**  
(47) 25.01.2023  
(97) 25.06.2020  
(51) **A01C 1/00** (2006.01)  
**A01N 25/00** (2006.01)  
**A01N 65/08** (2009.01)  
**A01G 22/00** (2018.01)  
A01C 14/00 (2006.01)

(96) 17.12.2019  
(96) 19832328.9  
(73) Agrodroi GmbH, 85132 Schernfeld, DE  
Linke, Albert, 85132 Schernfeld, DE  
(72) LINKE, Albert, 85132 Schernfeld, DE  
(54) **Směs osiva a způsob pěstování**  
(32) 102018133492  
(31) 21.12.2018  
(33) DE  
(86) PCT/EP2019/085693  
(87) WO 2020/127297  
(74) Dobroslov Musil a partneři s.r.o., Zábrdovická 917/11b, Brno, Zábrdovice, 61500

(97) **EP 3705658**  
(47) 18.05.2022  
(97) 09.09.2020  
(51) **E04D 3/08** (2006.01)  
**E04B 5/46** (2006.01)  
**E04D 13/03** (2006.01)  
(96) 18.12.2019



(96) 19217336.7  
(73) Ergo Plus Polska, 42-610 Miasteczko Slaskie, PL  
(72) Boruszewski, Artur, 42-674 Ptakowice, PL  
(54) **Terasový světlík s mnoha skleněnými panely**  
(32) 42917519  
(31) 07.03.2019  
(33) PL  
(74) ŽOVICOVÁ & ŽOVIC IP, s.r.o., Záhradnícka 36, Bratislava, 82108

(97) **EP 3710437**  
(47) 14.12.2022  
(97) 27.06.2019  
(51) **C07D 401/04** (2006.01)  
**A61K 31/465** (2006.01)  
**A61P 25/34** (2006.01)  
(96) 18.12.2018  
(96) 18816112.9  
(73) Siegfried AG, 4800 Zofingen, CH  
(72) Weber, Beat, 4800 Zofingen, CH  
PAN, Ben, Nantong Chongchuan Area, Jiangsu Province, 226001, CN  
(54) **Enantiomerní separace racemického nikotinu přidáním enantiomeru O,O'-disubstituované kyseliny vinné s nízkou optickou čistotou**  
(32) 17210181  
(31) 22.12.2017  
(33) EP  
(86) PCT/EP2018/085444  
(87) WO 2019/121649  
(74) INPARTNERS GROUP, Mgr. Lenka Musilová, Tuřanka 1519/115a, Brno, Slatina, 62700

(97) **EP 3719817**  
(47) 15.02.2023  
(97) 07.10.2020  
(51) **H01C 7/12** (1968.09)  
**H01H 37/76** (1968.09)  
(96) 18.12.2017  
(96) 20168856.1  
(73) RAYCAP IP DEVELOPMENT LTD, Nicosia, CY  
(72) VRHUNC, Jure, 1211 Ljubljana-Smartno, SI  
JURICEV, Igor, 6310 Izola, SI  
KNEZ, Tadej, 1290 Grosuplje, SI  
TSOVILIS, Thomas, 1000 Ljubljana, SI  
KAMENSEK, Sebastjan, 4220 Skofja Loka, SI  
(54) **Moduly zařízení přepětové ochrany zahrnující integrální tepelný elektrický pojistný mechanismus a způsob zahrnující moduly**  
(32) 201715593591  
(31) 12.05.2017  
(33) US  
(74) ZIVKO MIJATOVIC & PARTNERS s.r.o., Jugoslávských partyzánů 639/26, Praha 6, Bubeneč, 16000

(97) **EP 3720677**  
(47) 14.09.2022  
(97) 13.06.2019  
(51) **B29C 45/18** (2006.01)  
**B29C 45/37** (2006.01)  
**B29B 17/02** (2006.01)  
**B29B 17/04** (2006.01)  
**B29C 33/42** (2006.01)  
**B29K 105/26** (2006.01)  
**B29C 37/00** (2006.01)  
(96) 05.12.2018  
(96) 18815637.6  
(73) Frametray Tech AB, 247 50 Dalby, SE  
(72) MOLANDER, Dan, 291 53 Kristianstad, SE  
(54) **Způsob přetváření termoplastických nosičů**  
(32) 1751503  
(31) 06.12.2017  
(33) SE  
(86) PCT/EP2018/083680  
(87) WO 2019/110677  
(74) Čermák a spol., JUDr. Karel Čermák Ph.D. LL.M., advokát, Elišky Peškové 735/15, Praha 5, Smíchov, 15000

(97) **EP 3741701**  
(47) 14.12.2022  
(97) 25.11.2020  
(51) **B65D 17/28** (2006.01)  
**B29C 45/14** (2006.01)  
**B29B 7/88** (2006.01)  
**B29K 105/00** (2006.01)  
(96) 19.06.2018  
(96) 20185471.8  
(73) Top Cap Holding GmbH, 6330 Kufstein, AT  
(72) Piech, Gregor Anton, 6352 Ellmau, AT  
(54) **Způsob k výrobě kovového víčka plechovky**  
(74) Havlík Švorčík a partneři, advokátní a patentová kancelář, JUDr. Michal Havlík, Hálkova 1406/2, Praha 2, Nové Město, 12000

(97) **EP 3747303**  
(47) 02.11.2022  
(97) 09.12.2020  
(51) **A44B 11/25** (2006.01)  
(96) 05.06.2020  
(96) 20178563.1  
(73) Wonderland Switzerland AG, 6312 Steinhausen, CH  
(72) Cheng, Manqun, Dongguan, Guangdong 523648, CN  
(54) **Sestava magnetické přezky**  
(32) 201910492826  
(31) 06.06.2019  
(33) CN  
(74) Rott, Růžička & Guttman a spol., Vyskočilova 1566, Praha 4, Michle, 14000

(97) **EP 3752510**  
(47) 07.12.2022  
(97) 22.08.2019  
(51) **C07D 513/22** (2006.01)  
**C07D 515/22** (2006.01)  
**A61P 11/00** (2006.01)  
**A61K 31/437** (2006.01)  
(96) 14.02.2019  
(96) 19707648.2  
(73) Vertex Pharmaceuticals Incorporated, Boston, MA 02210, US  
(72) CLEMENS, Jeremy J., Boston, Massachusetts 02210, US  
ABELA, Alexander Russell, Boston, Massachusetts 02210, US  
ANDERSON, Corey Don, Boston, Massachusetts 02210, US  
BUSCH, Brett B., Boston, Massachusetts 02210, US  
CHEN, Weichao George, Boston, Massachusetts 02210, US  
CLEVELAND, Thomas, Boston, Massachusetts 02210, US  
COON, Timothy Richard, Boston, Massachusetts 02210, US  
FRIEMAN, Bryan, Boston, Massachusetts 02210, US  
GHIRMAI, Senait G., Boston, Massachusetts 02210, US  
GROOTENHUIS, Peter, Boston, Massachusetts 02210, US  
GULEVICH, Anton V., Boston, Massachusetts 02210, US  
HADIDA RUAH, Sara Sabina, Boston, Massachusetts 02210, US  
HSIA, Clara Kuang-Ju, Boston, Massachusetts 02210, US  
KANG, Ping, Boston, Massachusetts 02210, US  
KHATUYA, Haripada, Boston, Massachusetts 02210, US  
MCCARTNEY, Jason, Boston, Massachusetts 02210, US  
MILLER, Mark Thomas, Boston, Massachusetts 02210, US  
PARASELLI, Prasuna, Boston, Massachusetts 02210, US  
PIERRE, Fabrice, Boston, Massachusetts 02210, US  
SWIFT, Sara E., Boston, Massachusetts 02210, US  
TERMIN, Andreas, Boston, Massachusetts 02210, US  
UY, Johnny, Boston, Massachusetts 02210, US  
VOGEL, Carl V., Boston, Massachusetts 02210, US  
ZHOU, Jinglan, Boston, Massachusetts 02210, US  
(54) **Makrocycly jako modulatory transmembránového regulátoru vodivosti cystické fibrózy, jejich farmaceutické kompozice, jejich použití při léčbě cystické fibrózy a způsob jejich výroby**  
(32) 201862631453 P  
(31) 15.02.2018  
(33) US  
(86) PCT/US2019/018042  
(87) WO 2019/161078  
(74) Havlík Švorčík a partneři, advokátní a patentová kancelář, JUDr. Michal Havlík, advokát, Hálkova 1406/2, Praha 2, Nové Město, 12000

(97) **EP 3768565**  
(47) 28.12.2022  
(97) 26.09.2019  
(51) **B61D 3/12** (2006.01)  
(96) 19.03.2019  
(96) 19712555.2  
(73) Rail Cargo Austria Aktiengesellschaft, 1100 Wien, AT  
(72) GRANER, Gernot, 3800 Göpfritz an der Wild, AT  
HERINCS, Philipp, 3430 Tulln an der Donau, AT  
(54) **Rozhraní pro připojení nástavby vozidla k rámu podvozku**  
(32) 502362018  
(31) 21.03.2018  
(33) AT  
(86) PCT/EP2019/056746  
(87) WO 2019/179965  
(74) Kania, Sedlák, Smola, s.r.o., Mendlovo náměstí 907/1a, Brno, Staré Brno, 60300

(97) **EP 3792404**  
(47) 16.11.2022  
(97) 17.03.2021  
(51) **E02D 7/22** (2006.01)  
**B25D 16/00** (2006.01)  
**B25D 11/10** (2006.01)  
(96) 12.09.2019  
(96) 19197103.5  
(73) Krinner Innovation GmbH, 94342 Strasskirchen, DE  
(72) THURNER, Günther, 94342 Straßkirchen, DE  
THURNER, Martin, 94342 Straßkirchen, DE  
(54) **Šroubovací zařízení s nárazovým účinkem**  
(74) Čermák a spol., JUDr. Karel Čermák Ph.D., LL.M., advokát, Elišky Peškové 735/15, Praha 5, Smíchov, 15000

(97) **EP 3806576**  
(47) 04.01.2023  
(97) 14.04.2021  
(51) **H04W 88/06** (2009.01)  
**H04W 16/14** (2009.01)  
**H04W 28/20** (2009.01)  
**H04W 72/04** (2009.01)  
**H04W 72/12** (2009.01)  
(96) 10.11.2015  
(96) 20192992.4  
(73) Telefonaktiebolaget LM Ericsson (publ), 164 83 Stockholm, SE  
(72) BALDEMAIR, Robert, SE-170 69 Solna, SE  
MILDH, Gunnar, SE-192 55 Sollentuna, SE  
PARKVALL, Stefan, SE-167 57 Bromma, SE  
(54) **Signalizace na vzestupné lince a/nebo sestupné lince, související s různými technologiemi rádiového přístupu**  
(74) KOREJZOVA LEGAL v.o.s., JUDr. Petra Sauvage de Brantes, Korunní 810/104, Praha 10, Vinohrady, 10100

(97) **EP 3823063**  
(47) 15.02.2023  
(97) 16.01.2020  
(51) **H01M 4/36** (1974.07)  
(96) 10.07.2019  
(96) 19834455.8  
(73) BYD Company Limited, Guangdong 518118, CN  
(72) WEI, Hao, Shenzhen, Guangdong 518118, CN  
HU, Dongjie, Shenzhen, Guangdong 518118, CN  
(54) **Materiál kladné elektrody a způsob jeho přípravy a lithium-iontová baterie**  
(32) 201810753614  
(31) 10.07.2018  
(33) CN  
(86) PCT/CN2019/095352  
(87) WO 2020/011178  
(74) ZIVKO MIJATOVIC & PARTNERS s.r.o., Jugoslávských partyzánů 639/26, Praha 6, Bubeneč, 16000

(97) **EP 3827128**  
(47) 30.11.2022  
(97) 30.01.2020  
(51) **E01F 15/04** (2006.01)  
(96) 22.07.2019

(96) 19745083.6  
(73) DELTA BLOC International GmbH, 2752 Wöllersdorf-Steinabrüchl, AT  
(72) EDL, Thomas, 7052 Müllendorf, AT  
LEHMANN, Steffen, 2544 Leobersdorf, AT  
(54) **Vertikální člen pro svodidlový systém pro vozidla**  
(32) 506452018  
(31) 24.07.2018  
(33) AT  
(86) PCT/EP2019/069695  
(87) WO 2020/020833  
(74) INPARTNERS GROUP, Ing. Dušan Kendereški, Tuřanka 1519/115a, Brno, Slatina, 62700

(97) **EP 3830345**  
(47) 18.01.2023  
(97) 08.10.2020  
(51) **E02D 3/08** (2006.01)  
**E02D 7/22** (2006.01)  
**E02D 5/56** (2006.01)  
**E21B 10/44** (2006.01)  
(96) 06.03.2020  
(96) 20785232.8  
(73) McMillan, Jaron Lyell, Christchurch 7672, NZ  
(72) McMillan, Jaron Lyell, Christchurch 7672, NZ  
(54) **Vrták pro vytváření kamenného sloupce v zemi**  
(32) 19752315  
(31) 03.04.2019  
(33) NZ  
(86) PCT/IB2020/051936  
(87) WO 2020/201854  
(74) Havlík Švorčík a partneři, advokátní a patentová kancelář, JUDr. Michal Havlík, Hálkova 1406/2, Praha 2, Nové Město, 12000

(97) **EP 3831833**  
(47) 26.10.2022  
(97) 09.06.2021  
(51) **C07D 487/04** (2006.01)  
**A61K 31/519** (2006.01)  
**A61P 35/00** (2006.01)  
(96) 26.02.2016  
(96) 20201979.0  
(73) Incyte Holdings Corporation, Wilmington, DE 19803, US  
(72) QIAO, Lei, Wilmington, DE 19803, US  
WENG, Lingkai, Malvern, PA 19355, US  
SHI, ChongSheng Eric, Wilmington, DE 19803, US  
MELONI, David, Bear, DE 19701, US  
LIN, Qiyang, Newark, DE 19711, US  
XIA, Michael, Wilmington, DE 19810, US  
SHARIEF, Vaqar, Newark, DE 19702, US  
FRIETZE, William, Kennett Square, PA 19348, US  
JIA, Zhongjiang, Kennett Square, PA 19348, US  
PAN, Yongchun, Wilmington, DE 19810, US  
LIU, Pingli, Newark, DE 19702, US  
YUE, Tai-Yuen, Hockessin, DE 19707, US  
ZHOU, Jiacheng, Newark, DE 19702, US  
(54) **Způsoby přípravy inhibitoru P13K**  
(32) 201562121697 P  
(31) 27.02.2015  
(33) US  
(74) Havlík Švorčík a partneři, advokátní a patentová kancelář, JUDr. Michal Havlík, Hálkova 1406/2, Praha 2, Nové Město, 12000

(97) **EP 3833371**  
(47) 07.12.2022  
(97) 13.02.2020  
(51) **A61K 36/67** (2006.01)  
**A61K 36/9068** (2006.01)  
**A61K 36/324** (2006.01)  
**A61K 36/37** (2006.01)  
**A61K 36/28** (2006.01)  
**A61P 19/02** (2006.01)  
**A61P 23/00** (2006.01)  
**A61P 43/00** (2006.01)  
(96) 07.08.2019  
(96) 19773914.7  
(73) Mehta, Raman, Kowloon, HK

(72) Mehta, Raman, Kowloon, HK  
(54) **Formulace obsahující lipofilní extrakty z kořenitých jedlých rostlin užitečných při tlumení bolesti a zánětu**  
(32) 18188413  
(31) 10.08.2018  
(33) EP  
(86) PCT/IB2019/056722  
(87) WO 2020/031108  
(74) Rott, Růžička & Guttman a spol., Vyskočilova 1566, Praha 4, Michle, 14000

(97) **EP 3849192**  
(47) 11.01.2023  
(97) 14.07.2021  
(51) **H04N 19/52** (2014.01)  
**H04N 19/513** (2014.01)  
(96) 23.11.2011  
(96) 21160519.1  
(73) LG Electronics, Inc., Seoul 150-721, KR  
(72) Choi, Young Hee, 137-130 Seoul, KR  
Jeon, Byeong Moon, 137-130 Seoul, KR  
Jeon, Yong Joon, 137-130 Seoul, KR  
Kim, Jung Sun, 137-130 Seoul, KR  
Lim, Jae Hyun, 137-130 Seoul, KR  
Park, Joon Young, 137-130 Seoul, KR  
Park, Seung Wook, 137-130 Seoul, KR  
(54) **Způsob odvozování pohybového vektoru pro kódování videa a dekódování videa**  
(32) 201161501772 P, 201161502833 P, 201161502829 P  
(31) 28.06.2011, 29.06.2011, 29.06.2011  
(33) US, US, US  
(74) KANIA, SEDLÁK, SMOLA, s.r.o., Mendlovo náměstí 907/1a, Brno, Staré Brno, 60300

(97) **EP 3861877**  
(47) 08.02.2023  
(97) 11.08.2021  
(51) **A24F 40/57** (2020.01)  
(96) 17.12.2013  
(96) 21159752.1  
(73) Philip Morris Products S.A., 2000 Neuchâtel, CH  
(72) KUCZAJ, Arkadiusz, 2013 Colombier, CH  
(54) **Zahříváné zařízení generující aerosol a způsob generování aerosolu s konzistentními vlastnostmi**  
(32) 12199708  
(31) 28.12.2012  
(33) EP  
(74) PatentEnter s.r.o., Koliště 1965/13a, Brno, Černá Pole, 60200

(97) **EP 3862157**  
(47) 14.12.2022  
(97) 11.08.2021  
(51) **B28C 5/46** (2006.01)  
(96) 04.02.2020  
(96) 20155314.6  
(73) I.C.M. S.r.l., 37041 Verona, IT  
(72) DUSI, Claudio, 37038 Verona, IT  
GUICCIARDI, Icilio, 48121 Ravenna, IT  
(54) **Způsob a zařízení pro chlazení směsi složek betonu**  
(74) Havlík Švorčík a partneři, advokátní a patentová kancelář, JUDr. Michal Havlík, Hálkova 1406/2, Praha 2, Nové Město, 12000

(97) **EP 3863864**  
(47) 07.12.2022  
(97) 16.04.2020  
(51) **B42D 25/328** (2014.01)  
(96) 11.10.2019  
(96) 19795461.3  
(73) IQS Group s.r.o., 250 68 Husinec - Rez, CZ  
(72) SKEREN, Marek, 280 02 Nova Ves I, CZ  
RYZI, Zbynek, Littleton, Massachusetts 01460, US  
NAHÁLKA, Roman, 266 01 Beroun, CZ  
(54) **Optické bezpečnostní zařízení**  
(32) 201816641  
(31) 12.10.2018  
(33) GB

(86) PCT/EP2019/077602  
(87) WO 2020/074706  
(74) PatentEnter s.r.o., Koliště 1965/13a, Brno, Černá Pole, 60200

(97) **EP 3865344**  
(47) 23.11.2022  
(97) 18.08.2021  
(51) **B60P 1/02** (2006.01)  
**B62D 33/06** (2006.01)  
**B62D 33/063** (2006.01)  
**B60P 1/44** (2006.01)  
(96) 12.02.2021  
(96) 21156957.9  
(73) Faymonville Distribution AG, 9990 Weiswampach, LU  
COMETTO S.p.A., 12011 Borgo San Dalmazzo, IT  
(72) LIPPI, Fabrizio, 12010 ROCCASPARVERA (CN), IT  
FICKERS, Alexander, 9990 WAISSWAMPECH, LU  
MACAGNO, Luca, 12016 PEVERAGNO (CN), IT  
GIORDANO, Gabriele, 12045 FOSSANO (CN), IT  
ARNAUDO, Gabriele, 12010 ROCCASPARVERA (CN), IT  
FRONI, Francesco, 12100 CUNEO, IT  
(54) **Nákladní povoz s kabinou řidiče**  
(32) 101640  
(31) 14.02.2020  
(33) LU  
(74) Rott, Růžička & Guttman a spol., Vyskočilova 1566, Praha 4, Michle, 14000

(97) **EP 3870234**  
(47) 21.12.2022  
(97) 30.04.2020  
(51) **A61K 47/68** (2017.01)  
**A61P 35/00** (2006.01)  
(96) 25.10.2019  
(96) 19790550.8  
(73) Pharma Mar, S.A., 28770 Colmenar Viejo, Madrid, ES  
(72) CUEVAS MARCHANTE, Maria del Carmen, 28770 Colmenar Viejo, ES  
FRANCESCH SOLLOSO, Andres, 28770 Colmenar Viejo, ES  
LATORRE LOZANO, Alfonso, 28770 Colmenar Viejo, ES  
MARTINEZ BARRASA, Valentin, 28770 Colmenar Viejo, ES  
(54) **Konjugáty protilátka léčivo obsahující deriváty ecteinascidinu**  
(32) 18382759  
(31) 25.10.2018  
(33) EP  
(86) PCT/EP2019/079188  
(87) WO 2020/084115  
(74) ZIVKO MIJATOVIC & PARTNERS s.r.o., Jugoslávských partyzánů 639/26, Praha 6, Bubeneč, 16000

(97) **EP 3877334**  
(47) 18.01.2023  
(97) 14.05.2020  
(51) **C01B 35/00** (2006.01)  
(96) 07.11.2019  
(96) 19798077.4  
(73) EMPA Eidgenössische Materialprüfungs- und Forschungsanstalt, 8600 ZH Dübendorf, CH  
Université de Genève, 1211 Genève, CH  
(72) DUCHÈNE, Leo, 8050 Zürich, CH  
KUEHNEL, Ruben-Simon, 8600 Dübendorf, CH  
REMHOF, Arndt, 8600 Dübendorf, CH  
BATTAGLIA, Corsin, 8314 Lindau, CH  
MOURY, Romain, 53000 Laval, FR  
HAGEMANN, Hans, 8847 Egg, CH  
(54) **Způsob přípravy a čištění borátových solí**  
(32) 18205162  
(31) 08.11.2018  
(33) EP  
(86) PCT/EP2019/080501  
(87) WO 2020/094773  
(74) ZIVKO MIJATOVIC & PARTNERS s.r.o., Jugoslávských partyzánů 639/26, Praha 6, Bubeneč, 16000

(97) **EP 3887594**  
(47) 04.01.2023  
(97) 04.06.2020

(51) <b>D06M 11/73</b>	(2006.01)	(86) PCT/EP2019/086615
<b>D06M 11/76</b>	(2006.01)	(87) WO 2020/127931
<b>D06M 15/41</b>	(2006.01)	(74) Havlík Švorčík a partneři, advokátní a patentová kancelář, JUDr. Michal Havlík, Hálkova 1406/2, Praha 2, Nové Město, 12000
<b>B32B 5/02</b>	(2006.01)	
<b>B64B 1/58</b>	(2006.01)	
(96) 25.11.2019		(97) <b>EP 3938635</b>
(96) 19812733.4		(47) 25.01.2023
(73) SCEYE SA, 6300 Zug, CH		(97) 17.09.2020
(72) VESTERGAARD FRANDBSEN, Mikkel, New York, New York 10003, US		(51) <b>F02C 3/107</b>
KIM, David, Santa Fe, New Mexico 87058, US		(2006.01)
FILLETER, Tobin, Toronto, Ontario M4K 2Y5, CA		<b>F02C 7/36</b>
PARAMBATH MUNDAYODAN, Sudeep, Hillsboro, Oregon 97124, US		(2006.01)
(54) <b>VLÁKNA PBO (ZYLON®) ROUBOVANÁ GRAFENOXIDEM; ZPŮSOB JEJICH VÝROBY A POUŽITÍ</b>		<b>F01D 5/02</b>
(32) 201862771224 P		(2006.01)
(31) 26.11.2018		<b>F01D 5/06</b>
(33) US		(2006.01)
(86) PCT/EP2019/082458		<b>F01D 21/04</b>
(87) WO 2020/109247		(2006.01)
(74) THK Legal s.r.o., Přístavní 531/24, Praha 7, Holešovice, 17000		(96) 11.03.2020
		(96) 20721675.5
(97) <b>EP 3888997</b>		(73) Safran Helicopter Engines, 64510 Bordes, FR
(47) 14.12.2022		(72) DESCUBES, Olivier, Pierre, 77550 MOISSY-CRAMAYEL, FR
(97) 06.10.2021		BATLLE, Frédéric, Ferdinand, Jacques, 77550 MOISSY-CRAMAYEL, FR
(51) <b>B61D 17/00</b>	(2006.01)	(54) <b>Zakřivené spojení pro turbostroj leteckého dopravního prostředku</b>
<b>B61D 17/02</b>	(2006.01)	(32) 1902529
<b>B61D 19/00</b>	(2006.01)	(31) 12.03.2019
<b>B61D 19/02</b>	(2006.01)	(33) FR
(96) 18.01.2021		(86) PCT/FR2020/000053
(96) 21152029.1		(87) WO 2020/183075
(73) Bode - Die Tür GmbH, 34123 Kassel, DE		(74) Havlík Švorčík a partneři, advokátní a patentová kancelář, JUDr. Michal Havlík, Hálkova 1406/2, Praha 2, Nové Město, 12000
(72) Theis, Christoph, 34537 Bad Wildungen, DE		
Rasekhi, Abbas, 34128 Kassel, DE		(97) <b>EP 3974335</b>
(54) <b>Tlakotěsný dvoukřídlový dveřní systém</b>		(47) 14.12.2022
(32) 102020108784		(97) 30.03.2022
(31) 30.03.2020		(51) <b>B65D 19/12</b>
(33) DE		(2006.01)
(74) Havlík Švorčík a partneři, advokátní a patentová kancelář, JUDr. Martin Švorčík, Hálkova 1406/2, Praha 2, Nové Město, 12000		B65D 19/10
		(2006.01)
(97) <b>EP 3892486</b>		(96) 23.09.2020
(47) 28.12.2022		(96) 20197670.1
(97) 13.10.2021		(73) Schneider Transport- und Lagerbehälter GmbH & Co. KG, 35236 Breidenbach-Oberdieten, DE
(51) <b>B60K 15/01</b>	(2006.01)	(72) Gelwer, Vitali, 35075 Gladenbach-Frohnhausen, DE
(96) 08.03.2021		(54) <b>Nosič nákladu</b>
(96) 21161161.1		(74) Havlík Švorčík a partneři, advokátní a patentová kancelář, JUDr. Michal Havlík, Hálkova 1406/2, Praha 2, Nové Město, 12000
(73) Eberspächer Climate Control Systems GmbH, 73730 Esslingen, DE		
(72) Colak, Ziya Seyhan, 68163 Mannheim, DE		(97) <b>EP 3978142</b>
Heubach, Armin, 70569 Stuttgart, DE		(47) 14.12.2022
Weber, Robert, 71069 Sindelfingen, DE		(97) 06.04.2022
(54) <b>Připojovací konstrukční skupina nádrže</b>		(51) <b>B05B 12/04</b>
(32) 102020109871		(2006.01)
(31) 08.04.2020		<b>B05B 12/12</b>
(33) DE		(2006.01)
(74) Čermák a spol., JUDr. Karel Čermák Ph.D. LL.M., advokát, Elišky Peškové 735/15, Praha 5, Smíchov, 15000		<b>B32B 37/12</b>
		(2006.01)
(97) <b>EP 3897130</b>		B05B 12/14
(47) 25.01.2023		(2006.01)
(97) 25.06.2020		B32B 37/22
(51) <b>A01N 25/02</b>	(2006.01)	(2006.01)
<b>A01N 25/30</b>	(2006.01)	(96) 02.10.2020
<b>A01N 25/04</b>	(2006.01)	(96) 20382878.5
<b>A01N 37/40</b>	(2006.01)	(73) Barberan Latorre, Jesús Francisco, 08860 Castelldefels (Barcelona), ES
<b>A01N 39/02</b>	(2006.01)	(72) Barberan Latorre, Jesús Francisco, 08860 Castelldefels (Barcelona), ES
<b>A01N 57/20</b>	(2006.01)	(54) <b>Systém a způsob nanášení adhezivních lepidel pomocí digitálních inkoustových hlav</b>
<b>A01P 13/00</b>	(2006.01)	(74) KOREJZOVA LEGAL v.o.s., JUDr. Petra Sauvage de Brantes, Korunní 810/104, Praha 10, Vinohrady, 10100
(96) 20.12.2019		
(96) 19832939.3		(97) <b>EP 4001022</b>
(73) Battelle UK Limited, Chelmsford Essex CM2 5LB, GB		(47) 01.02.2023
(72) CLAPPERTON, Richard M., Southampton Hampshire SO32 2NS, GB		(97) 25.05.2022
(54) <b>Agrochemické kompozice</b>		(51) <b>B60R 19/12</b>
(32) 18215405, 19196194		(2006.01)
(31) 21.12.2018, 09.09.2019		(96) 10.11.2021
(33) EP, EP		(96) 21207402.5
		(73) Benteler Automobiltechnik GmbH, 33102 Paderborn, DE
		(72) Paare, Mirko, 33106 Paderborn, DE
		Mollemeier, Elmar, 33129 Delbrück, DE
		(54) <b>Uspořádání nárazníku</b>
		(32) 102020130039
		(31) 13.11.2020
		(33) DE
		(74) Havlík Švorčík a partneři, advokátní a patentová kancelář, JUDr. Michal Havlík, Hálkova 1406/2, Praha 2, Nové Město, 12000

### Zveřejněné opravené překlady evropských patentových spisů

U následujících udělených evropských patentů s účinky pro Českou republiku byl majitelem předložen opravený překlad patentového spisu do českého jazyka (§35d odst. 2 zákona č. 527/1990 Sb., v platném znění).

Datem zveřejnění opraveného překladu evropského patentového spisu je datum publikace tohoto Věstníku.

(97) EP 3706916 (97) EP 3895781

### Zveřejněné překlady pozměněného nebo omezeného znění evropských patentových spisů

U následujících udělených evropských patentů s účinky pro Českou republiku byl majitelem předložen český překlad pozměněného nebo omezeného znění evropského patentového spisu (§35f odst. 3 zákona č. 527/1990 Sb., v platném znění).

Datem zveřejnění překladu pozměněného nebo omezeného znění evropského patentového spisu je datum publikace tohoto Věstníku.

(97) EP 1737486 (97) EP 2375000 (97) EP 2957772 (97) EP 3010962

### Evropské patenty zrušené Evropským patentovým úřadem

Následující evropské patenty udělené Evropským patentovým úřadem s účinky pro Českou republiku byly zrušeny Evropským patentovým úřadem podle článku 102 Úmluvy o udělování evropských patentů (§ 35f odst 2 zákona č. 527/1990 Sb., v platném znění).

(97) EP 1828314 (97) EP 2365800 (97) EP 2603100 (97) EP 3076800  
(97) EP 2074260 (97) EP 2429319 (97) EP 2634147 (97) EP 3076969  
(97) EP 2094616 (97) EP 2477766 (97) EP 2801354 (97) EP 3215130  
(97) EP 2133053 (97) EP 2501974 (97) EP 2810983 (97) EP 3293417  
(97) EP 2190794 (97) EP 2524060 (97) EP 2811042 (97) EP 3298082  
(97) EP 2215072 (97) EP 2536793 (97) EP 2814082 (97) EP 3419953  
(97) EP 2222285 (97) EP 2579928 (97) EP 2930269 (97) EP 3511366  
(97) EP 2275443 (97) EP 2587924 (97) EP 2966954 (97) EP 3620242  
(97) EP 2307455 (97) EP 2590521 (97) EP 2981595

### MK4A

### Zánik evropských patentů uplynutím doby platnosti

Následující evropské patenty udělené Evropským patentovým úřadem s účinky pro Českou republiku zanikly z důvodu uplynutí maximální doby platnosti patentu (§ 22 písm. a) zákona č. 527/1990 Sb., v platném znění).

(97) EP 1344600 (97) EP 1482932 (97) EP 1487832 (97) EP 2130537  
(97) EP 1345247 (97) EP 1485080 (97) EP 1490540 (97) EP 2186897  
(97) EP 1350784 (97) EP 1485511 (97) EP 1492609 (97) EP 2275102  
(97) EP 1353254 (97) EP 1486065 (97) EP 1532974 (97) EP 2391019  
(97) EP 1358999 (97) EP 1486088 (97) EP 1604115 (97) EP 2765708  
(97) EP 1445869 (97) EP 1487541 (97) EP 1785422 (97) EP 3098969

### MM4A

### Zánik evropských patentů nezaplacením poplatků za udržování platnosti patentu

Následující evropské patenty udělené Evropským patentovým úřadem s účinky pro Českou republiku zanikly pro nezaplacení poplatků za udržování platnosti patentu (§ 22 písm. b) zákona č. 527/1990 Sb., v platném znění).

(97) EP 1514572 (97) EP 2034258 (97) EP 2369705 (97) EP 2753237  
(97) EP 1514860 (97) EP 2043098 (97) EP 2427617 (97) EP 2753587  
(97) EP 1539966 (97) EP 2061816 (97) EP 2473494 (97) EP 2758276  
(97) EP 1632309 (97) EP 2184428 (97) EP 2474543 (97) EP 2758984  
(97) EP 1642755 (97) EP 2185357 (97) EP 2474544 (97) EP 2763833  
(97) EP 1647607 (97) EP 2188930 (97) EP 2475387 (97) EP 2768713  
(97) EP 1661420 (97) EP 2190911 (97) EP 2480181 (97) EP 2893252  
(97) EP 1759814 (97) EP 2197841 (97) EP 2491294 (97) EP 2920371  
(97) EP 1789042 (97) EP 2200622 (97) EP 2574816 (97) EP 3041835  
(97) EP 1789356 (97) EP 2200812 (97) EP 2579269 (97) EP 3042130  
(97) EP 1827795 (97) EP 2225112 (97) EP 2611668 (97) EP 3042145  
(97) EP 1900651 (97) EP 2260757 (97) EP 2698471 (97) EP 3042658  
(97) EP 1971162 (97) EP 2270834 (97) EP 2702907 (97) EP 3061747  
(97) EP 1975083 (97) EP 2321359 (97) EP 2705941 (97) EP 3138988  
(97) EP 1975084 (97) EP 2334860 (97) EP 2706020 (97) EP 3188759  
(97) EP 1975085 (97) EP 2339926 (97) EP 2751149 (97) EP 3191232  
(97) EP 2034256 (97) EP 2349636 (97) EP 2751499 (97) EP 3191313

(97) EP 3202772	(97) EP 3311073	(97) EP 3507251	(97) EP 3620381
(97) EP 3210480	(97) EP 3344538	(97) EP 3516970	(97) EP 3679105
(97) EP 3212584	(97) EP 3347320	(97) EP 3518311	(97) EP 3679107
(97) EP 3212585	(97) EP 3352926	(97) EP 3519194	(97) EP 3682167
(97) EP 3249313	(97) EP 3428766	(97) EP 3560915	

## PD4A

## Převod práv a ostatní změny majitelů evropských patentů

(97) <b>EP 1582685</b> (73) Braun Magdalena, 8132 Egg, CH	(97) <b>EP 2545918</b> (73) Calliditas Therapeutics Suisse SA, 1228 Plan-les-Ouates, CH
(97) <b>EP 1690809</b> (73) peRAIL GmbH, 8605 Kapfenberg, AT	(97) <b>EP 2546162</b> (73) peRAIL GmbH, 8605 Kapfenberg, AT
(97) <b>EP 1728729</b> (73) peRAIL GmbH, 8605 Kapfenberg, AT	(97) <b>EP 2576629</b> (73) Nordic Bioproducts Group Oy, FI-02150 Espoo, FI
(97) <b>EP 1758590</b> (73) Lundquist Institute for Biomedical Innovation at Harbor-UCLA Medical Center, Torrance, 90250-2064, CA, US	(97) <b>EP 2576630</b> (73) Nordic Bioproducts Group Oy, FI-02150 Espoo, FI
(97) <b>EP 1916001</b> (73) ImClone LLC, Wilmington, 19801, DE, US	(97) <b>EP 2636569</b> (73) peRAIL GmbH, 8605 Kapfenberg, AT
(97) <b>EP 1986612</b> (73) Takeda Pharmaceutical Company Limited, Osaka-shi, Osaka, JP	(97) <b>EP 2821550</b> (73) Stäbler Kai, 73553 Alfdorf-Hüttenbühl, DE
(97) <b>EP 2041071</b> (73) Kinex Pharmaceuticals, Inc., Buffalo, 14203, NY, US	(97) <b>EP 2837542</b> (73) peRAIL GmbH, 8605 Kapfenberg, AT
(97) <b>EP 2041071</b> (73) Athenex, Inc., Buffalo, 14203, NY, US	(97) <b>EP 2860179</b> (73) Calliditas Therapeutics Suisse SA, 1228 Plan-les-Ouates, CH
(97) <b>EP 2041071</b> (73) ATNX SPV, LLC, Buffalo, 14203, NY, US	(97) <b>EP 2871141</b> (73) peRAIL GmbH, 8605 Kapfenberg, AT
(97) <b>EP 2041071</b> (73) Athenex, Inc., Buffalo, 14203, NY, US	(97) <b>EP 2970205</b> (73) Sumitomo Pharma Oncology, Inc., Marlborough, 01752, MA, US
(97) <b>EP 2080732</b> (73) peRAIL GmbH, 8605 Kapfenberg, AT	(97) <b>EP 3032771</b> (73) SENSOLUS NV, 9000 Gent, BE
(97) <b>EP 2139477</b> (73) Calliditas Therapeutics Suisse SA, 1228 Plan-les-Ouates, CH	(97) <b>EP 3131667</b> (73) AustinPx, LLC, Georgetown, 78626, TX, US
(97) <b>EP 2325131</b> (73) peRAIL GmbH, 8605 Kapfenberg, AT	(97) <b>EP 3165286</b> (73) Dr. Ing. Gössling Maschinenfabrik GmbH & Co. KG, 46514 Schermbeck, DE
(97) <b>EP 2344492</b> (73) Calliditas Therapeutics Suisse SA, 1228 Plan-les-Ouates, CH	(97) <b>EP 3165286</b> (73) Jöst GmbH + Co. KG, 48249 Dülmen, DE
(97) <b>EP 2365975</b> (73) Cinclus Pharma Holding AB (publ), 11122 Stockholm, SE	(97) <b>EP 3199474</b> (73) peRAIL GmbH, 8605 Kapfenberg, AT
(97) <b>EP 2365975</b> (73) Dahlström Mikael, 43137 Mölndal, SE	(97) <b>EP 3447052</b> (73) Les Laboratoires Servier, 92284 Suresnes Cedex, FR
(97) <b>EP 2365975</b> (73) Cinclus Pharma AG, 4052 Basel, CH	(97) <b>EP 3470133</b> (73) AustinPx, LLC, Georgetown, 78626, TX, US
(97) <b>EP 2365975</b> (73) Cinclus Pharma Holding AB, 11121 Stockholm, SE	(97) <b>EP 3530130</b> (73) Imperial Tobacco Limited, Bristol BS3 2LL, GB
(97) <b>EP 2365975</b> (73) Beacon Private Equity Group AG, 4052 Basel, CH	(97) <b>EP 3653819</b> (73) SCIP LLC, Ludlow, 01056, MA, US
(97) <b>EP 2365975</b> (73) Dahlström Mikael, 43137 Mölndal, SE Andersson Kjell, 43731 Lindome, SE Unge Peter, 11136 Stockholm, SE	(97) <b>EP 3689159</b> (73) Imperial Tobacco Limited, Bristol BS3 2LL, GB
(97) <b>EP 2452018</b> (73) Stäbler Kai, 73553 Alfdorf-Hüttenbühl, DE	(97) <b>EP 3741701</b> (73) Top Cap Holding GmbH, 6330 Kufstein, AT
	(97) <b>EP 3753644</b> (73) Ingvest AB, 805 95 Gävle, SE

### Zápisy licenčních smluv do českého rejstříku evropských patentů

(97)                    **EP 1722037**  
(73)                    Stahlwerk Annahütte Max Aicher GmbH & Co. KG,  
                             83404 Airing, DE  
Nabyvatel:            Liberty Ostrava a.s., Ostrava, Kunčice, CZ  
Druh licence:        nevýlučná  
Datum uzavření smlouvy: 31.03.2022  
Datum zápisu smlouvy: 14.03.2023

---

**FG1K**

**Zapsané užité vzory - přehled podle čísel zápisu**

V období uzávěrky tohoto čísla Věstníku zapsal Úřad průmyslového vlastnictví tyto užité vzory.

(11)	(51)		(11)	(51)		(11)	(51)	
36883	<i>A 61 K 8/64</i>	(2006.01)	36890	<i>F 27 B 7/06</i>	(2006.01)	36897	<i>A 23 L 2/02</i>	(2006.01)
36884	<i>G 01 F 1/688</i>	(2006.01)	36891	<i>B 65 D 71/42</i>	(2006.01)	36898	<i>A 23 L 2/38</i>	(2021.01)
36885	<i>F 41 A 15/06</i>	(2006.01)	36892	<i>C 12 Q</i>	(2018.01)	36899	<i>A 61 L 27/34</i>	(2006.01)
36886	<i>B 32 B 27/32</i>	(2006.01)		<i>1/6886</i>		36900	<i>E 06 B 3/48</i>	(2006.01)
36887	<i>F 25 B 13/00</i>	(2006.01)	36893	<i>F 16 D 1/12</i>	(2006.01)	36901	<i>C 12 Q</i>	(2018.01)
36888	<i>F 01 K 7/00</i>	(2006.01)	36894	<i>G 01 W 1/02</i>	(2006.01)		<i>1/6888</i>	
36889	<i>F 24 D 19/06</i>	(2006.01)	36895	<i>B 23 C 5/16</i>	(2006.01)			
			36896	<i>A 01 B 77/00</i>	(2006.01)			

**FG1K**

**Zapsané užité vzory - řazené podle MPT**

(51)	<i>A01B 77/00</i>	(2006.01)	(72)	Buzgo Matěj, Turňa nad Bodvou, SK	
(11)	36896		(54)	<b>Nanovláknenná kosmetická membrána s obsahem přírodních aktivních kosmetických látek</b>	
(21)	<b>2022-40623</b>		(74)	Mgr. Marek Hylena, advokát, Staré náměstí 15, Česká Třebová, 56002	
(22)	28.12.2022				
(47)	14.03.2023				
(73)	BEDNAR FMT s.r.o., Praha 9, Vinoř, CZ		(51)	<i>A61L 27/34</i>	(2006.01)
(72)	Křepčík Václav, Peruc, CZ Forman Pavel, Praha 9, Vinoř, CZ			<i>A61L 27/54</i>	(2006.01)
(54)	<b>Zařízení pro dávkování melioračních hmot</b>			<i>A61L 27/58</i>	(2006.01)
(74)	Václav Müller, Filipova 2016/6, Praha 4, Chodov, 14800		(11)	36899	
			(21)	<b>2023-40650</b>	
(51)	<i>A23L 2/02</i>	(2006.01)	(22)	05.01.2023	
	<i>A23L 7/20</i>	(2016.01)	(47)	14.03.2023	
	<i>A23L 2/38</i>	(2021.01)	(73)	Vysoká škola chemicko-technologická v Praze, Praha 6, Dejvice, CZ ProSpon, spol. s r.o., Kladno, CZ Univerzita Palackého v Olomouci, Olomouc, CZ	
(11)	36897		(72)	Vojtěch Dalibor Prof. Dr. Ing., Cvikov, CZ Čejka Zdeněk Ing., Kladno, CZ Gallo Jiří Prof. MUDr., Ph.D., Olomouc, Hodolany, CZ	
(21)	<b>2022-40628</b>		(54)	<b>Multifunkční vrstva</b>	
(22)	29.12.2022		(74)	Ing. Vladimír Belfin, patentový zástupce, Litovická 305, Hostivice, 25301	
(47)	14.03.2023				
(73)	Mendelova univerzita v Brně, Brno, Černá Pole, CZ		(51)	<i>B23C 5/16</i>	(2006.01)
(72)	Humaj Jakub Ing., 95854 Hradiště, SK Míkuš Jan Ing., Břeclav, Charvátská Nová Ves, CZ Sochor Jiří doc. Ing., Ph.D., Strážnice, CZ Baroň Mojmír prof. Ing., Ph.D., Lednice, CZ		(11)	36895	
(54)	<b>Sycený nealkoholický nápoj na bázi chmele</b>		(21)	<b>2022-40620</b>	
			(22)	21.11.2022	
(51)	<i>A23L 2/38</i>	(2021.01)	(47)	14.03.2023	
	<i>A23L 2/60</i>	(2006.01)	(73)	Západočeská univerzita v Plzni, Plzeň, Jižní Předměstí, CZ Advanced Engineering, s.r.o., Praha 6, Dejvice, CZ Hanzl Pavel Ing., Ph.D., Plzeň, Doudlevec, CZ Zetek Miroslav doc. Ing., Ph.D., Plzeň, Skvrňany, CZ Zetková Ivana Ing., Ph.D., Řeňče, CZ Mandaus Matyáš Ing., Město Touškov, CZ Bouše Karel Ing., Mladý Smolivec, CZ Purš Hynek Ing., Ph.D., Žďár, CZ Rulc Vojtěch Ing., Ph.D., Praha 6, Dejvice, CZ	
	<i>A23L 2/56</i>	(2006.01)	(54)	<b>Odlehčená fréza s návinem</b>	
(11)	36898		(74)	Poláček & kol., Ing. Jiří Poláček, Dominikánská 287/6, Plzeň, Vnitřní Město, 30112	
(21)	<b>2022-40629</b>				
(22)	29.12.2022		(51)	<i>B32B 27/32</i>	(2006.01)
(47)	14.03.2023			<i>B32B 27/12</i>	(2006.01)
(73)	Mendelova univerzita v Brně, Brno, Černá Pole, CZ			<i>B32B 7/022</i>	(2019.01)
(72)	Humaj Jakub Ing., 95854 Hradiště, SK Míkuš Jan Ing., Břeclav, Charvátská Nová Ves, CZ Sochor Jiří doc. Ing., Ph.D., Strážnice, CZ Baroň Mojmír prof. Ing., Ph.D., Lednice, CZ			<i>B29B 17/00</i>	(2006.01)
(54)	<b>Nízkokalorický sycený nealkoholický nápoj</b>		(11)	36886	
			(21)	<b>2022-40444</b>	
(51)	<i>A61K 8/64</i>	(2006.01)	(22)	07.11.2022	
	<i>A61K 8/73</i>	(2006.01)	(47)	14.03.2023	
	<i>A61K 8/92</i>	(2006.01)	(73)	SPUR a.s., Zlín, Louky, CZ	
	<i>A61K 8/9722</i>	(2017.01)	(72)	Krátký Ondřej Ing., Zlín, Kudlov, CZ	
	<i>A61K 8/9794</i>	(2017.01)	(54)	<b>Plně recyklovatelná sendvičová deska s lehčeným jádrem</b>	
	<i>A61K 47/10</i>	(2017.01)	(74)	Ing. Jan Görig, Korábová 98, Fryšták, Horní Ves, 76316	
	<i>A61K 47/44</i>	(2017.01)			
	<i>A61Q 19/00</i>	(2006.01)			
(11)	36883				
(21)	<b>2022-40154</b>				
(22)	16.08.2022				
(47)	14.03.2023				
(73)	RESPILON Czech s.r.o., Brno, Staré Brno, CZ				



- (51) **B65D 71/42** (2006.01)  
(11) 36891  
(21) **2022-40570**  
(22) 12.12.2022  
(47) 14.03.2023  
(32) 14.12.2021  
(31) U-202132457  
(33) ES  
(73) HINOJOSA PACKAGING GROUP, S.L., Xátiva (Valencia) 46800, ES  
(72) PEREA ROMERO Daniel, Xátiva (Valencia) 46800, ES  
(54) **Nosič nápojových plechovek**  
(74) Rott, Růžicka & Guttman a spol., Vyskočilova 1566, Praha 4, Michle, 14000
- 
- (51) **C12Q 1/6886** (2018.01)  
**C12Q 1/686** (2018.01)  
(11) 36892  
(21) **2022-40575**  
(22) 13.12.2022  
(47) 14.03.2023  
(73) Masarykova univerzita, Brno, Brno-město, CZ  
(72) Slabý Ondřej Prof. RNDr., Ph.D., Brno, Černá Pole, CZ  
Juráček Jaroslav Mgr., Ph.D., Loděnice, CZ  
Staník Michal Doc. MUDr., Ph.D., Brno, Veveří, CZ  
(54) **Sada pro odlišení indolentního a agresivního karcinomu prostaty**  
(74) HARBER IP s.r.o., Dukelských hrdinů 567/52, Praha 7, Holešovice, 17000
- 
- (51) **C12Q 1/6888** (2018.01)  
**C12Q 1/686** (2018.01)  
**C12N 15/11** (2006.01)  
**C12N 5/071** (2010.01)  
(11) 36901  
(21) **2023-40661**  
(22) 12.01.2023  
(47) 14.03.2023  
(73) Výzkumný ústav potravinářský Praha, v. v. i., Praha 10, Hostivař, CZ  
(72) Čermáková Eliška Ing., Praha 8, Troja, CZ  
Šnábl Jan Ing., Horka I, CZ  
(54) **Sada primerů pro odlišení pstruha duhového od komerčně dostupných zástupců lososů prostřednictvím real-time PCR s využitím analýzy křivek tání**
- 
- (51) **E06B 3/48** (2006.01)  
**E06B 3/50** (2006.01)  
(11) 36900  
(21) **2023-40653**  
(22) 06.01.2023  
(47) 14.03.2023  
(73) GTB GROUP, s.r.o., Staré Město, CZ  
(72) Humpolíček David, Opava, Předměstí, CZ  
(54) **Skládací izolační dveře pro chladicí nábytek**  
(74) RETROPATENT s.r.o., Dobiášova 1246/29, Liberec, Liberec VI-Rochlice, 46006
- 
- (51) **F01K 7/00** (2006.01)  
**F01K 27/00** (2006.01)  
**F01K 19/04** (2006.01)  
**F01C 1/00** (2006.01)  
**F01C 11/00** (2006.01)  
**F01C 21/06** (2006.01)  
(11) 36888  
(21) **2022-40453**  
(22) 07.10.2022  
(47) 14.03.2023  
(73) Capoušek Petr, Praha 10, Záběhlice, CZ  
Činčura Pavel, Dunajovice, CZ  
Lochmann Zdeněk, Plzeň, Skvrňany, CZ  
Špaček Zbyněk, Praha 6, Dejvice, CZ  
(72) Capoušek Petr, Praha 10, Záběhlice, CZ  
Činčura Pavel, Dunajovice, CZ  
Lochmann Zdeněk, Plzeň, Skvrňany, CZ  
Špaček Zbyněk, Praha 6, Dejvice, CZ  
(54) **Tepelný parní motor**
- 
- (74) ZUSKA|KIRCHNER Advokátní, patentová a znalecká kancelář vyřizuje:  
Mgr. Petr Kirchner na základě plné moci, Mgr. Jaroslav Zuska, Plzeňská 348/261, Praha 5, Stodůlky, 15500
- 
- (51) **F16D 1/12** (2006.01)  
**F16D 1/04** (2006.01)  
**F16H 1/00** (2006.01)  
(11) 36893  
(21) **2022-40579**  
(22) 15.12.2022  
(47) 14.03.2023  
(73) machine building s.r.o., Liberec, Liberec VI-Rochlice, CZ  
(72) Hrstka Mikuláš, Liberec, Liberec I-Staré Město, CZ  
(54) **Převodové ústrojí s vymezením vůle pro přesný rotační pohyb**  
(74) RETROPATENT s.r.o., Dobiášova 1246/29, Liberec, Liberec VI-Rochlice, 46006
- 
- (51) **F24D 19/06** (2006.01)  
**F28D 1/03** (2006.01)  
(11) 36889  
(21) **2022-40482**  
(22) 15.11.2022  
(47) 14.03.2023  
(73) KORADO, a.s., Česká Třebová, CZ  
(72) Paukert Tomáš, Rybník, CZ  
(54) **Deskové otopné těleso s výměnnou elektricky poháněnou ventilátorovou jednotkou**  
(74) Mgr. Lukáš Dlabáček, patentový zástupce, Bolzanova 461/5, Brno, Černovice, 61800
- 
- (51) **F25B 13/00** (2006.01)  
**F25B 1/00** (2006.01)  
**F25B 1/06** (2006.01)  
(11) 36887  
(21) **2022-40452**  
(22) 24.08.2022  
(47) 14.03.2023  
(73) Činčura Pavel, Dunajovice, CZ  
Lochmann Zdeněk, Plzeň, Skvrňany, CZ  
Činčura Pavel, Dunajovice, CZ  
Lochmann Zdeněk, Plzeň, Skvrňany, CZ  
(54) **Vratný tepelný stroj**  
(74) ZUSKA|KIRCHNER Advokátní, patentová a znalecká kancelář vyřizuje:  
Mgr. Petr Kirchner na základě plné moci, Mgr. Jaroslav Zuska, Plzeňská 348/261, Praha 5, Stodůlky, 15500
- 
- (51) **F27B 7/06** (2006.01)  
**F27B 7/32** (2006.01)  
**F27B 7/33** (2006.01)  
(11) 36890  
(21) **2022-40548**  
(22) 05.12.2022  
(47) 14.03.2023  
(73) UJP PRAHA a.s., Praha 5, Zbraslav, CZ  
(72) Mazáč Radek Ing., Uničov, CZ  
Macháčková Adéla doc. Ing., Ph.D., Ostrava, Moravská Ostrava, CZ  
Semmler Milan Ing., Praha 6, Suchdol, CZ  
(54) **Rotační trubková pec pro slinování výlisků**  
(74) Ing. Václav Kratochvíl, Husníkova 2086/22, Praha 5, Stodůlky, 15800
- 
- (51) **F41A 15/06** (2006.01)  
**F41A 15/12** (2006.01)  
**F41C 7/11** (2006.01)  
(11) 36885  
(21) **2022-40356**  
(22) 18.10.2022  
(47) 14.03.2023  
(73) JK Nástroje, s.r.o., Podolí, CZ  
(72) Guryča Vítězslav, Hluk, CZ  
Rachůnek Karel, Dolní Němčí, CZ  
Krucý Jiří, Uherský Brod, Havříce, CZ  
Chmela Martin, Zlín, CZ  
(54) **Mechanismus pro vysouvání vložených nábojnic nebo nábojů a vyhazování prázdných nábojnic zlamovací zbraně**  
(74) Ing. Dana Kreizlová, Návesní 61, Zlín, Mladcová, 76001

(51) **G01F 1/688** (2006.01)  
(11) 36884  
(21) **2022-40241**  
(22) 13.09.2022  
(47) 14.03.2023  
(73) České vysoké učení technické v Praze, Praha 6, Dejvice, CZ  
(72) Škarohlíd Jan Ing., Ph.D., Libčice nad Vltavou, CZ  
Škoda Radek doc. Ing., Ph.D., Liberec, Liberec II-Nové Město, CZ  
Košinec Tomáš Ing., Česká Lípa, CZ  
(54) **Průtokoměr pro roztavené sole**  
(74) Ing. Václav Kratochvíl, Husníkova 2086/22, Praha 5, Stodůlky, 15800

(51) **G01W 1/02** (2006.01)  
(11) 36894  
(21) **2022-40602**  
(22) 20.12.2022  
(47) 14.03.2023  
(73) Smotech s.r.o., České Budějovice, České Budějovice 3, CZ  
(72) Vinař Pavel, České Budějovice, České Budějovice 7, CZ  
Lauda Jakub, České Budějovice, České Budějovice 3, CZ  
(54) **Autonomní monitorovací stanice pro dlouhodobé a periodické měření vybraných fyzikálních veličin**  
(74) Marshal client services s.r.o., č. ev. 939, Česká Třebová, 56002

### Seznam majitelů zapsaných užitéch vzorů

(73) Advanced Engineering, s.r.o., Praha 6, Dejvice, CZ	(11) 36895	(51) <b>B 23 C 5/16</b>	(2006.01)	(73) Smotech s.r.o., České Budějovice, České Budějovice 3, CZ	(11) 36894	(51) <b>G 01 W 1/02</b>	(2006.01)
BEDNAR FMT s.r.o., Praha 9, Vinoř, CZ	36896	<b>A 01 B 77/00</b>	(2006.01)	SPUR a.s., Zlín, Louky, CZ	36886	<b>B 32 B 27/32</b>	(2006.01)
České vysoké učení technické v Praze, Praha 6, Dejvice, CZ	36884	<b>G 01 F 1/688</b>	(2006.01)	UJP PRAHA a.s., Praha 5, Zbraslav, CZ	36890	<b>F 27 B 7/06</b>	(2006.01)
GTB GROUP, s.r.o., Staré Město, CZ	36900	<b>E 06 B 3/48</b>	(2006.01)	Univerzita Palackého v Olomouci, Olomouc, CZ	36899	<b>A 61 L 27/34</b>	(2006.01)
HINOJOSA PACKAGING GROUP, S.L., Xátiva (Valencia) 46800, ES	36891	<b>B 65 D 71/42</b>	(2006.01)	Vysoká škola chemicko-technologická v Praze, Praha 6, Dejvice, CZ	36899	<b>A 61 L 27/34</b>	(2006.01)
JK Nástroje, s.r.o., Podolí, CZ	36885	<b>F 41 A 15/06</b>	(2006.01)	Výzkumný ústav potravinářský Praha, v. v. i., Praha 10, Hostivař, CZ	36901	<b>C 12 Q 1/6888</b>	(2018.01)
KORADO, a.s., Česká Třebová, CZ	36889	<b>F 24 D 19/06</b>	(2006.01)	Západočeská univerzita v Plzni, Plzeň, Jižní Předměstí, CZ	36895	<b>B 23 C 5/16</b>	(2006.01)
machine building s.r.o., Liberec, Liberec VI-Rochlice, CZ	36893	<b>F 16 D 1/12</b>	(2006.01)	Capoušek Petr, Praha 10, Záběhlice, CZ	36888	<b>F 01 K 7/00</b>	(2006.01)
Masarykova univerzita, Brno, Brno-město, CZ	36892	<b>C 12 Q 1/6886</b>	(2018.01)	Činčura Pavel, Dunajovice, CZ	36887	<b>F 25 B 13/00</b>	(2006.01)
Mendelova univerzita v Brně, Brno, Černá Pole, CZ	36897	<b>A 23 L 2/02</b>	(2006.01)	Činčura Pavel, Dunajovice, CZ	36888	<b>F 01 K 7/00</b>	(2006.01)
Mendelova univerzita v Brně, Brno, Černá Pole, CZ	36898	<b>A 23 L 2/38</b>	(2021.01)	Lochmann Zdeněk, Plzeň, Skvrňany, CZ	36887	<b>F 25 B 13/00</b>	(2006.01)
ProSpon, spol. s r.o., Kladno, CZ	36899	<b>A 61 L 27/34</b>	(2006.01)	Lochmann Zdeněk, Plzeň, Skvrňany, CZ	36888	<b>F 01 K 7/00</b>	(2006.01)
RESPILON Czech s.r.o., Brno, Staré Brno, CZ	36883	<b>A 61 K 8/64</b>	(2006.01)	Špaček Zbyněk, Praha 6, Dejvice, CZ	36888	<b>F 01 K 7/00</b>	(2006.01)

## FG4Q

### Zapsané průmyslové vzory - přehled podle čísel zápisu

V období uzávěrky tohoto čísla Věstníku zapsal Úřad průmyslového vlastnictví tyto průmyslové vzory:

(11)	(51)	(11)	(51)	(11)	(51)
38120	25-02	38122	13-04	38124	07-01
38121	03-01	38123	06-01	38125	25-01

## FG4Q

### Zapsané průmyslové vzory - přehled podle tříd

- (51) 03-01
- (11) 38121
- (21) 2022-42191
- (22) 06.12.2022
- (15) 09.03.2023
- (54) Řemínek na kabelku
- (28) 7
- (73) Chanel (Société par Actions Simplifiée), 92200 Neuilly-sur-Seine, FR
- (72) Nitsch Marianna, Gen. Couns. Eur., 92200 Neuilly-sur-Seine, FR
- (74) Traplová Hakr Kubát, advokátní a patentová kancelář, Mgr. Jana Šuranová  
Traplová, advokátka, Přístavní 531/24, Praha 7, Holešovice, 17000

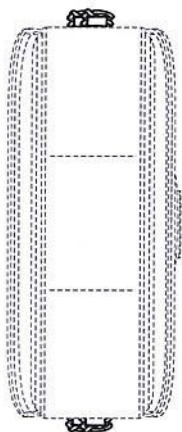

1.1



1.2



1.3



1.4



1.5



1.8

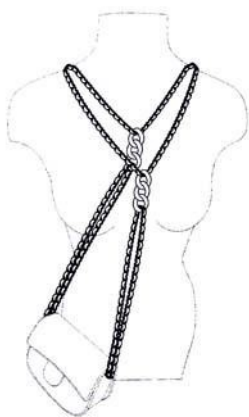

1.6

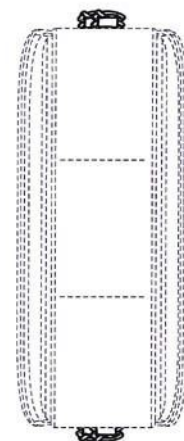

2.1



1.7



2.2

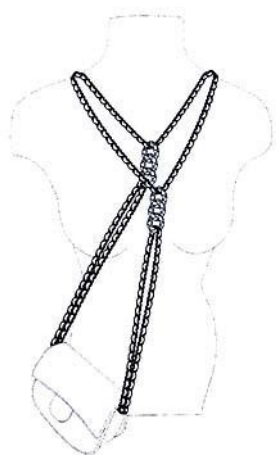

2.3



2.6



2.4



2.7



2.5



2.8



3.1

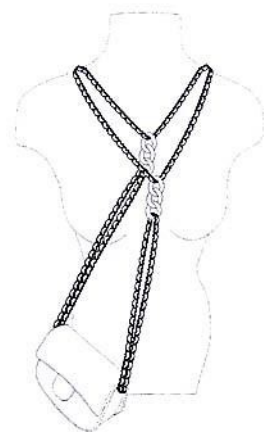

3.4

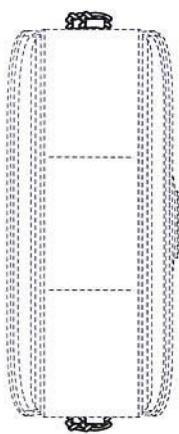

3.2



3.5



3.3



3.6



3.7



4.2



3.8

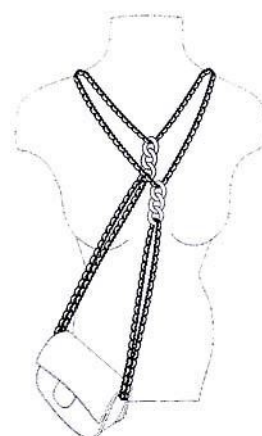

4.3

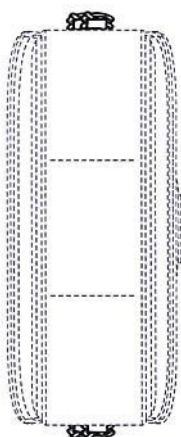

4.1



4.4



4.5



4.8



4.6

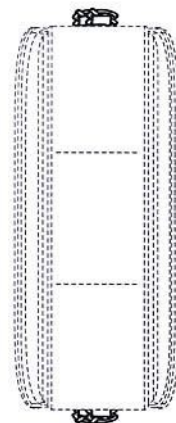

5.1



4.7



5.2



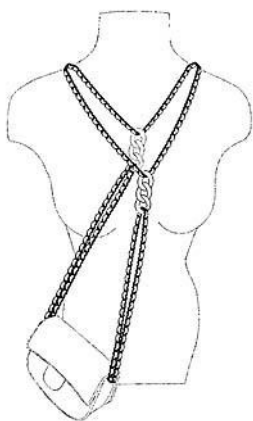

5.3



5.6



5.4



5.7



5.5



5.8

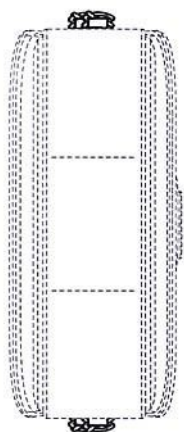

6.1



6.4



6.2



6.5

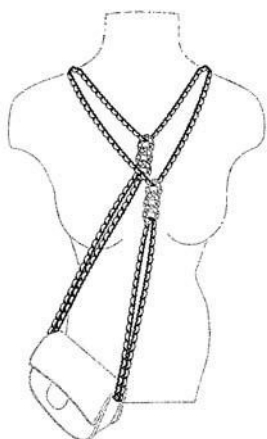

6.3



6.6



6.7



7.2

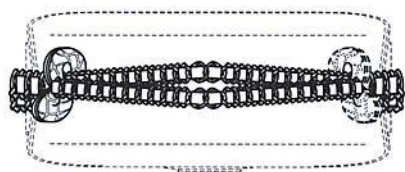

6.8



7.3

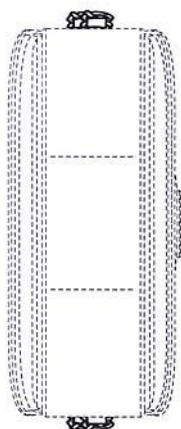

7.1



7.4



7.5

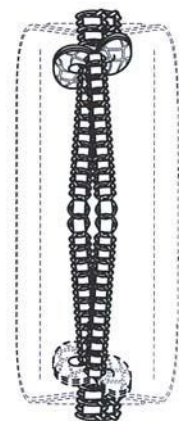

7.8



7.6



7.7

- 
- (51) **06-01**  
(11) 38123  
(21) 2022-42122  
(22) 07.06.2022  
(15) 14.03.2023  
(54) **Přenosné relaxační lehátko**  
(28) 1  
(73) Stone Delight s.r.o., Brno, CZ  
(72) Ondra Jirí, Tišnov, CZ

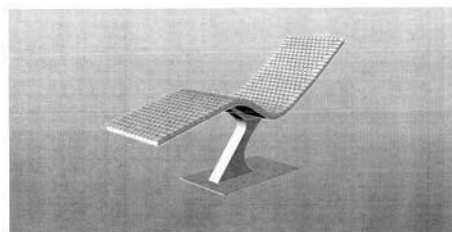

1.1

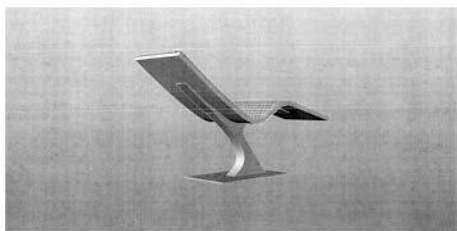

1.2

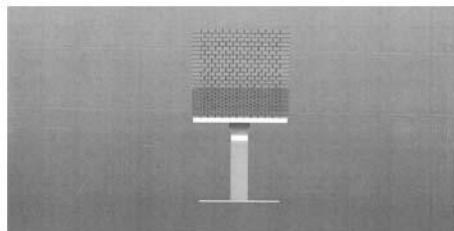

1.5

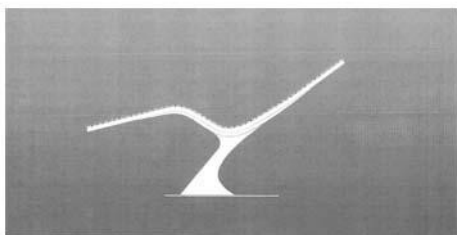

1.3

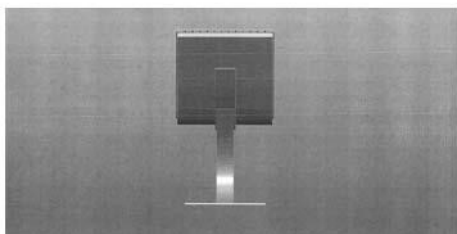

1.4

- 
- (51) **07-01**  
(11) 38124  
(21) 2022-42194  
(22) 09.12.2022  
(15) 14.03.2023  
(54) **Sklenice na víno**  
(28) 5  
(73) Crystal BOHEMIA, a.s., Poděbrady, Poděbrady III, CZ  
(72) Seifrt Jaroslav Ing., Poděbrady, Poděbrady III, CZ  
(74) Mgr. Jaroslav Ungr, č. p. 264, Újezd, 26761

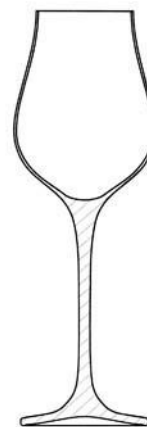

1.1



1.2



2.1

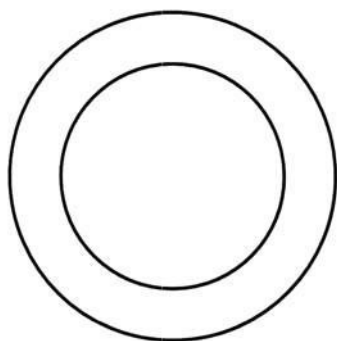

1.3



2.2

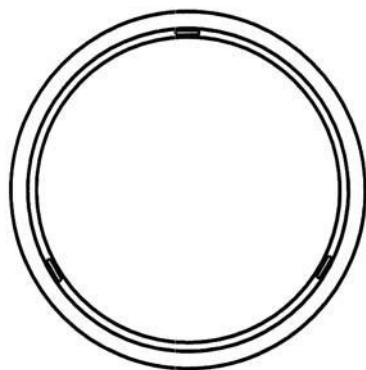

1.4

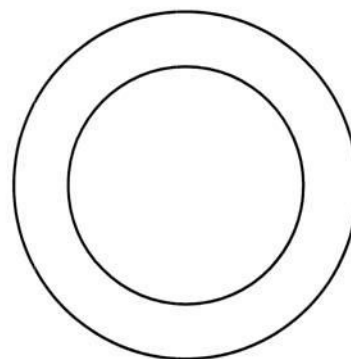

2.3

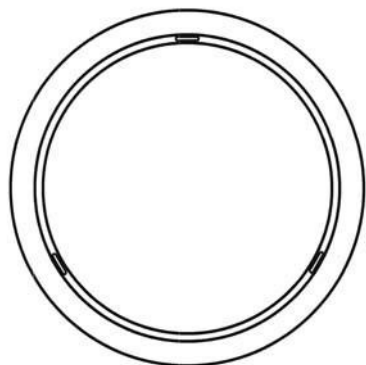

2.4

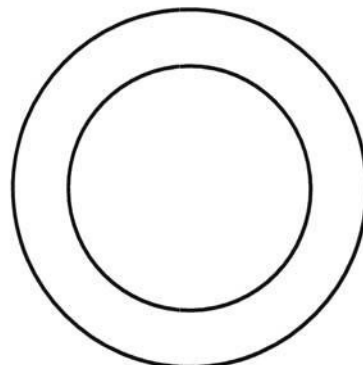

3.3



3.1

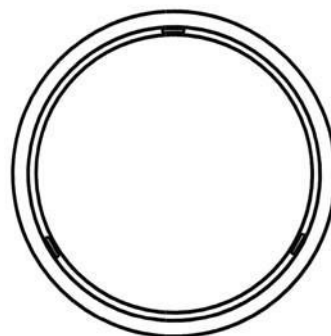

3.4



3.2



4.1



4.2

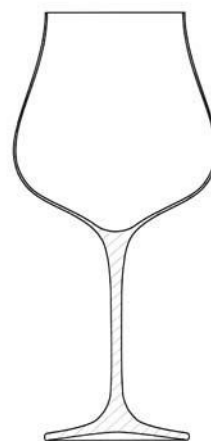

5.1

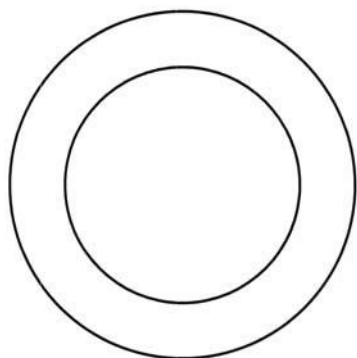

4.3

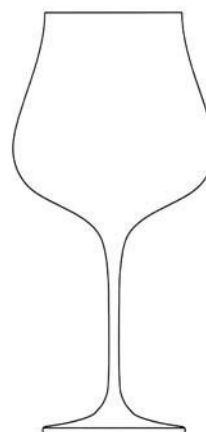

5.2

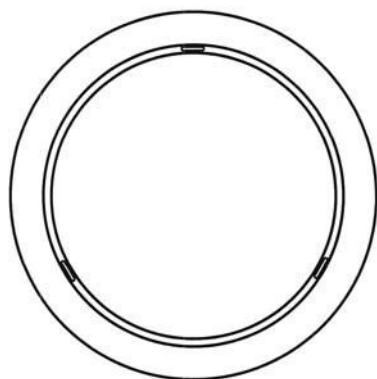

4.4

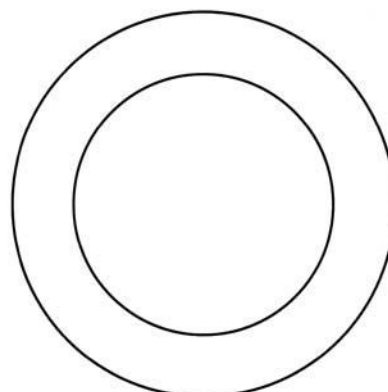

5.3



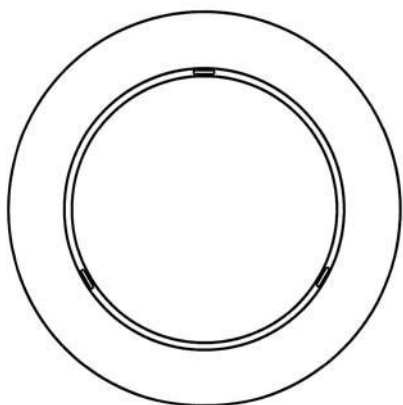

5.4

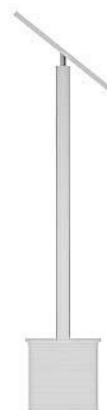

1.2

- 
- (51) 13-04  
(11) 38122  
(21) 2022-42088  
(22) 05.04.2022  
(15) 14.03.2023  
(54) **Nabíjecí stanice**  
(28) 2  
(73) Podhajský Jan, Litomyšl, CZ  
(72) Podhajský Jan, Litomyšl, CZ

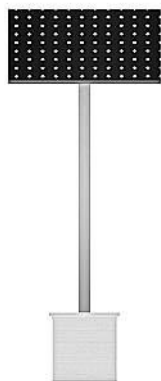

1.1



1.3



1.4

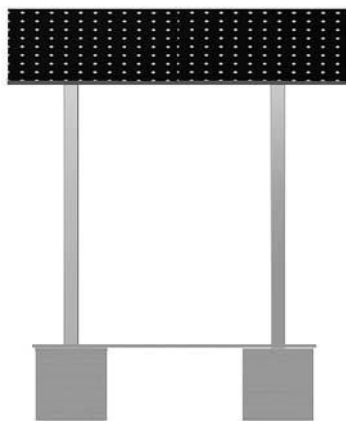

2.1



2.4



2.2



2.3

- 
- (51) **25-01**  
(11) 38125  
(21) 2023-42214  
(22) 12.01.2023  
(15) 14.03.2023  
(54) **Deformační blok**  
(28) 3  
(73) České vysoké učení technické v Praze, Praha 6, Dejvice, CZ  
Leube Beton s.r.o., Jihlava, CZ  
(72) Sovják Radoslav doc. Ing., Ph.D., Praha 6, Ruzyně, CZ  
Hála Petr Ing., Ph.D., Český Krumlov, Horní Brána, CZ  
Mára Michal Ing., Praha 9, Hostavice, CZ  
Svatý Zdeněk Ing., Ph.D., Kladno, Kročehlavy, CZ  
Nouzovský Luboš Ing., Ph.D., Praha 4, Lhotka, CZ  
Mičunek Tomáš doc. Ing., Ph.D., Všeradice, CZ  
Majer Vít Ing., Jihlava, CZ  
Váňa Tomáš, MBA, Jihlava, CZ  
(74) Ing. Václav Kratochvíl, Husníkova 2086/22, Praha 5, Stodůlky, 15800

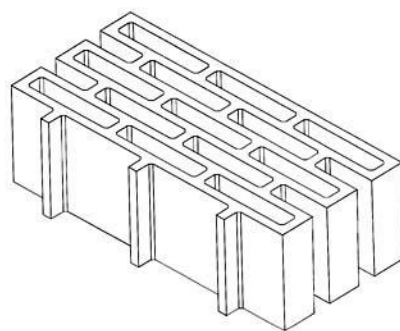

1.1

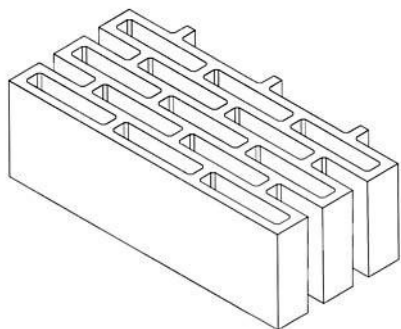

1.2

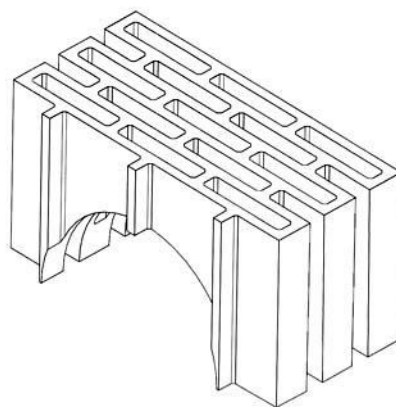

3.1

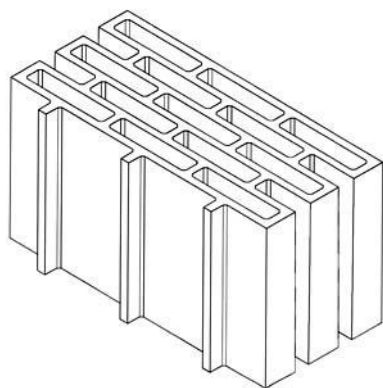

2.1

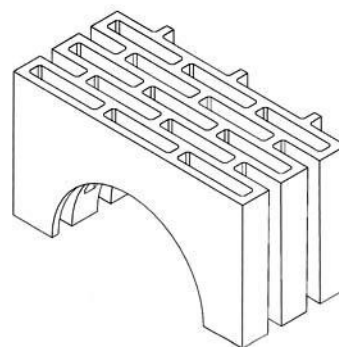

3.2

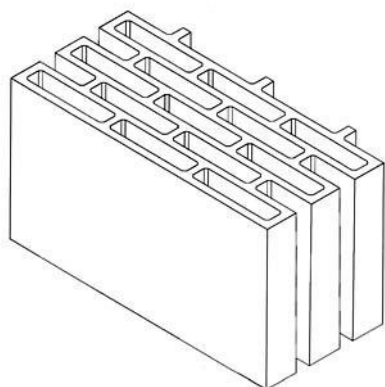

2.2

- 
- (51) **25-02**  
(11) 38120  
(21) 2022-42178  
(22) 24.11.2022  
(15) 09.03.2023  
(54) **Plotové díly**  
(28) 4  
(73) Baleha Jurij, Libodřice, CZ  
(72) Baleha Jurij, Libodřice, CZ



1.1

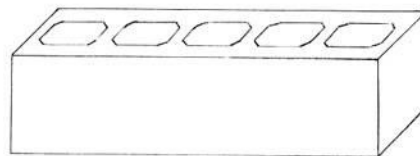

3.1



2.1

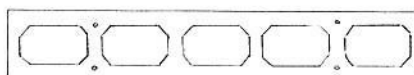

3.2



2.2

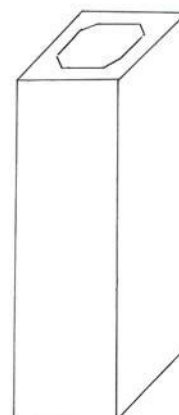

4.1

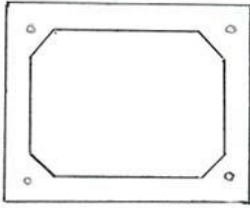

4.2

**Seznam vlastníků zapsaných průmyslových vzorů**

(73)	(11)	(51)	(73)	(11)	(51)
Baleha Jurij, Libodřice, CZ	38120	25-02	České vysoké učení technické v Praze, Praha 6, Dejvice, CZ	38125	25-01
Chanel (Société par Actions Simplifiée), 92200 Neuilly-sur-Seine, FR	38121	03-01	Leube Beton s.r.o., Jihlava, CZ	38125	25-01
Crystal BOHEMIA, a.s., Poděbrady, Poděbrady III, CZ	38124	07-01	Podhajský Jan, Litomyšl, CZ	38122	13-04
Stone Delight s.r.o., Brno, CZ	38123	06-01			

## Dodatková ochranná osvědčení pro léčiva a pro přípravky na ochranu rostlin

### Podání žádosti o udělení osvědčení

- |  |  |
|--|--|
| (22) 07.03.2023  | (22) 07.03.2023  |
| (21) SPC/CZ2023/845  | (21) SPC/CZ2023/846  |
| (71) Corteva Agriscience LLC, 46268 Indianapolis, IN, US   | (71) Takeda Vaccines, Inc., Cambridge, MA 02139, US  |
| (68) 2187748   | (68) 3689374   |
| (54) <b>Fungicidní směsi určitého karboxamidového derivátu, jeho N-oxidů a solí a prostředků obsahujících takové směsi</b> | (54) <b>Kompozice a způsoby pro chimérické konstrukty viru dengue ve vakcínách</b>                   |
| (92) 5708-0, 20.09.2022  | (92) EU/122/1699, 05.12.2022   |
| (93) 17248, 10.02.2020, IT   | (93) EU/122/1699, 05.12.2022, EU   |
| (95) <b>Oxathiapiprolin nebo jeho N-oxid nebo sůl a zoxamid, přípravek na ochranu rostlin</b>                              | (95) <b>Qdenga - tetravalentní vakcína proti horečce dengue (živá, atenuovaná), léčivý přípravek</b> |

### Podání žádosti o prodloužení doby platnosti

- |  |
|--|
| (22) 19.04.2016  |
| (21) SPC/CZ2016/453  |
| (73) GILEAD SCIENCES, INC., 94404 Foster City, CA, US  |
| (68) 304886  |
| (54) <b>Prekurzory léčiv na bázi fosfonátových analogů nukleotidů a způsoby jejich výběru a přípravy</b>   |
| (92) EU/1/15/1061/001-002, 23.11.2015  |
| (93) EU/1/15/1061/001-002, 23.11.2015, EU  |
| (95) <b>Genvoya - tenofovir alafenamid nebo jeho sůl nebo solvát, zejména tenofovir alafenamid fumarát, léčivý přípravek</b><br>Léčivo pro pediatrické použití |

### Udělení osvědčení

- |   |   |
|---|---|
| (73) Merck Patent GmbH, 64293 Darmstadt, DE         | (68) 2064228  |
| (68) 2785375  | (11) 2064228/823  |
| (11) 2785375/730                                    | (54) <b>Syntetické peptidové amidy</b>  |
| (54) <b>Protilátky proti PD-L1 a jejich použití</b> | (92) EU/1/22/1643, 27.04.2022   |
| (92) EU/1/17/1214, 20.09.2017                       | (93) EU/1/22/1643, 27.04.2022, EU   |
| (93) EU/1/17/1214, 20.09.2017, EU                   | (95) <b>difelikefalin, popřípadě ve formě farmaceuticky přijatelné soli, hydrátu, solvátu, hydrátu soli kyseliny nebo N-oxidu, léčivý přípravek</b> |
| (95) <b>avelumab, léčivý přípravek</b>              | (94) 12.11.2032   |
| (94) 20.09.2032                                     |   |

(73) Cara Therapeutics, Inc., Stamford; CT 06902, CT, US

### Podání oznámení o výrobní výjimce nebo aktualizace oznámení o výrobní výjimce

- |   |
|---|
| (21) SPC/CZ2017/519   |
| datum oznámení: 28.11.2022  |
| <a href="https://isdv.upv.cz/doc/spcvyrvyj/519_115989599.pdf">https://isdv.upv.cz/doc/spcvyrvyj/519_115989599.pdf</a> |
| afb6f8e258e5966edd7b6cb6a53c709dd5cd6b7d  |

## Úřední rozhodnutí a oznámení

### MK4A, MK4F

### Zánik patentů a autorských osvědčení uplynutím doby platnosti

(11)	(21)	Int.Cl/(51)
306940	2003-695	8/B22F 9/16

### MM4A, MM4F

### Zániky patentů a autorských osvědčení pro nezaplacení udržovacích poplatků

(11)	(21)	Int.Cl/(51)	(11)	(21)	Int.Cl/(51)
296792	2005-557	8/F23N 3/00	306976	2016-523	8/E01B 3/28
303054	2010-670	8/C07D 473/34	307046	2015-598	8/C07F 1/08
303525	2006-548	8/E02B 9/00	307496	2017-496	8/F16J 15/328
303823	2011-548	8/G01N 27/02	307552	2009-580	8/A43B 13/38
303911	2012-549	8/B82B 1/00	307604	2017-520	8/C25D 3/12
305686	2014-595	8/B32B 9/02	307659	2017-523	8/C03B 5/183
305716	2014-543	8/B64D 17/34	307744	2017-511	8/G01H 1/00
306013	2014-603	8/F24J 2/08	308471	2019-542	8/C21D 1/22
306346	2012-582	8/F04C 18/356	308514	2019-543	8/G01N 27/04
306531	2012-576	8/F04C 18/356	308569	2019-537	8/C21D 1/18
306777	2009-72	8/B61F 5/52	308634	2018-431	8/A61B 3/12
306912	2016-507	8/C04B 7/345	308994	2020-486	8/E04B 1/12
306957	2016-513	8/B23C 5/28	309216	2009-378	8/G12B 1/00

### MK1K

### Zániky užitných vzorů uplynutím doby platnosti

(11)	(21)	(51)	(11)	(21)	(51)
25240	2013-27577	A61H 11/00	25797	2013-27574	B32B 5/02
25368	2013-27601	E04B 9/22	25815	2013-27571	G01B 9/02
25544	2013-27602	B65D 88/54	25852	2013-27572	B65D 81/38
25664	2013-27575	B29C 33/38	25965	2013-27594	H01F 27/26
25745	2013-27595	H01S 3/00	26010	2013-27591	C06B 23/00

### MK4Q

### Zániky práva ze zapsaných průmyslových vzorů uplynutím doby ochrany

(11)	(21)	Int.Cl/(51)	(11)	(21)	Int.Cl/(51)
28372	1998-30779	7/04-02	37374	2017-41020	11/12-11
31690	2002-34137	7/25-99	37393	2017-41019	11/23-01
35532	2012-39182	9/09-09			

### ND1K

### První prodloužení doby platnosti užitných vzorů

(51) <b>B29C 64/209</b>	(2017.01)	(51) <b>E01B 31/04</b>	(2006.01)
<b>B33Y 30/00</b>	(2015.01)	<b>B26F 3/00</b>	(2006.01)
(11) 32314		(11) 32761	
(21) 2018-35477		(21) 2019-35944	
(22) 17.10.2018		(22) 21.02.2019	
(73) Vysoká škola uměleckoprůmyslová v Praze, Praha 1, CZ		(73) MetalPlast Lipník n. B. a.s., Lipník nad Bečvou, Lipník nad Bečvou I-Město, CZ	
(54) Tisková hlava		(54) Lamač kolejnic	



- |  |  |
|--|--|
| (51) <b>F16H 25/20</b> (2006.01)   | (51) <b>A01N 65/22</b> (2009.01)   |
| <b>F16H 25/08</b> (2006.01)  | (11) 32807   |
| <b>B25J 15/08</b> (2006.01)  | (21) 2019-36050  |
| <b>B25J 15/10</b> (2006.01)  | (22) 26.03.2019  |
| <b>B25J 17/00</b> (2006.01)  | (73) AgroBio Opava, s.r.o., Brumovice, Skrochovice, CZ   |
| (11) 32781   | Mendelova univerzita v Brně, Brno, Černá Pole, CZ  |
| (21) 2019-35964  | (54) Směs bylin pro přípravu pomocného rostlinného přípravku na vodní bázi k ochraně proti plísni révy vinné                     |
| (22) 28.02.2019  |  |
| (73) FITE a.s., Ostrava-Mariánské Hory, CZ   |  |
| ROBOTSYSTEM, s.r.o., Ostrava, Moravská Ostrava, CZ   | (51) <b>C08J 5/04</b> (2006.01)  |
| (54) Efektor pro transport bentonitového lože s lineárními aktuátory s regulací uchopovací síly                    | <b>B23C 5/16</b> (2006.01)   |
|  | <b>B23C 5/20</b> (2006.01)   |
|  | <b>B23B 27/00</b> (2006.01)  |
|  | <b>B23B 27/16</b> (2006.01)  |
| (51) <b>H02K 7/116</b> (2006.01)   | (11) 32831   |
| <b>F16H 61/32</b> (2006.01)  | (21) 2019-36000  |
| (11) 32785   | (22) 11.03.2019  |
| (21) 2019-35986  | (73) HOFMEISTER s.r.o., Plzeň, Černice, CZ   |
| (22) 06.03.2019  | (54) Hybridní těleso obráběcího nástroje a obráběcí stroj s tímto tělesem  |
| (73) BRANO a.s., Hradec nad Moravicí, CZ   |  |
| (54) Elektromotor pro ovládací zařízení  | (51) <b>A23L 33/21</b> (2016.01)   |
|  | <b>A23L 33/135</b> (2016.01)   |
| (51) <b>G01N 27/403</b> (2006.01)  | <b>A23L 29/30</b> (2016.01)  |
| (11) 32793   | <b>A23L 29/212</b> (2016.01)   |
| (21) 2019-36012  | <b>C12N 9/50</b> (2006.01)   |
| (22) 14.03.2019  | (11) 32833   |
| (73) Mendelova univerzita v Brně, Brno, Černá Pole, CZ   | (21) 2019-36023  |
| (54) Zařízení pro manipulaci s tištěnými elektrodami   | (22) 19.03.2019  |
|  | (73) Pilař Stanislav, Slušovice, CZ  |
| (51) <b>E04B 9/26</b> (2006.01)  | (54) Doplněk stravy  |
| <b>F16B 5/00</b> (2006.01)   |  |
| <b>F16B 2/22</b> (2006.01)   | (51) <b>A01N 65/22</b> (2009.01)   |
| <b>F16B 2/00</b> (2006.01)   | <b>A01N 65/04</b> (2009.01)  |
| (11) 32794   | <b>A01N 65/08</b> (2009.01)  |
| (21) 2019-36014  | (11) 32876   |
| (22) 14.03.2019  | (21) 2019-36048  |
| (73) BRANO a.s., Hradec nad Moravicí, CZ   | (22) 26.03.2019  |
| (54) Klipový spoj  | (73) AgroBio Opava, s.r.o., Brumovice, Skrochovice, CZ   |
|  | Mendelova univerzita v Brně, Brno, Černá Pole, CZ  |
| (51) <b>E06B 5/00</b> (2006.01)  | (54) Směs bylin pro přípravu pomocného rostlinného přípravku na vodní bázi k posílení odolnosti k šedé hnilobě hroznů révy vinné |
| <b>E06B 7/00</b> (2006.01)   |  |
| <b>F24S 10/00</b> (2018.01)  | (51) <b>G01T 1/29</b> (2006.01)  |
| <b>F24S 20/00</b> (2018.01)  | <b>G01T 7/00</b> (2006.01)   |
| <b>F24S 70/00</b> (2018.01)  | (11) 32900   |
| (11) 32801   | (21) 2019-36130  |
| (21) 2019-36037  | (22) 18.04.2019  |
| (22) 21.03.2019  | (73) CRYTUR, spol. s.r.o., Turnov, CZ  |
| (73) Brezina Ladislav Ing., Gelnica, SK  | Univerzita Karlova, Praha I, Staré Město, CZ   |
| (54) Víceúčelové okno  | (54) Zařízení pro skenování bodových zdrojů gama záření  |
| (51) <b>A61F 2/34</b> (2006.01)  |  |
| <b>A61L 27/56</b> (2006.01)  | (51) <b>C04B 18/14</b> (2006.01)   |
| <b>A61L 27/04</b> (2006.01)  | (11) 32918   |
| <b>B33Y 80/00</b> (2015.01)  | (21) 2019-36004  |
| (11) 32805   | (22) 12.03.2019  |
| (21) 2019-36047  | (73) TŘINECKÉ ŽELEZÁRNY, a. s., Trinec, Staré Město, CZ  |
| (22) 26.03.2019  | Vysoká škola báňská - Technická univerzita Ostrava, Ostrava, Poruba, CZ  |
| (73) ProSpon, spol. s r.o., Kladno, CZ   | Šafrata Jiří Ing., Ph.D., Ostrava, Proskovice, CZ  |
| (54) Necementovaná celoporézní acetabulární komponenta   | (54) Těžká betonová směs   |
| (51) <b>A01N 65/04</b> (2009.01)   |  |
| <b>A01N 65/08</b> (2009.01)  | (51) <b>E04B 1/10</b> (2006.01)  |
| (11) 32806   | <b>E04B 1/26</b> (2006.01)   |
| (21) 2019-36049  | <b>E04C 2/10</b> (2006.01)   |
| (22) 26.03.2019  | <b>E04B 1/38</b> (2006.01)   |
| (73) AgroBio Opava, s.r.o., Brumovice, Skrochovice, CZ   | (11) 32929   |
| Mendelova univerzita v Brně, Brno, Černá Pole, CZ  | (21) 2019-36053  |
| (54) Směs bylin pro přípravu pomocného rostlinného přípravku na vodní bázi k posílení odolnosti k padlí révy vinné | (22) 27.03.2019  |
|  | (73) LAYWOOD group s.r.o., Plzeň, Skvrňany, CZ   |
|  | (54) Modulový konstrukční stavební systém pro dřevostavby  |

- |   |  |
|---|--|
| (51) <b>H01S 3/06</b> (2006.01)   | (51) <b>C02F 1/52</b> (2006.01)  |
| <b>H01S 3/23</b> (2006.01)  | (11) 33241   |
| (11) 32937  | (21) 2019-36509  |
| (21) 2019-36124   | (22) 12.08.2019  |
| (22) 15.04.2019   | (73) Svoboda František Ing., CSc., Brno, CZ  |
| (73) CRYTUR, spol. s.r.o., Turnov, CZ   | (54) Klarifikátor s lamelovým stabilizátorem vložkového mraku a tvorbou tlakových pulzů            |
| (54) Složená laserová tyč   |  |
| (51) <b>E04B 1/76</b> (2006.01)   | (51) <b>C02F 1/18</b> (2006.01)  |
| <b>E04C 1/40</b> (2006.01)  | <b>C02F 1/52</b> (2006.01)   |
| (11) 32939  | <b>C02F 1/32</b> (2006.01)   |
| (21) 2019-36145   | <b>C02F 9/02</b> (2006.01)   |
| (22) 24.04.2019   | <b>C02F 9/04</b> (2006.01)   |
| (73) České vysoké učení technické v Praze, Praha 6, Dejvice, CZ   | <b>C02F 1/76</b> (2006.01)   |
| (54) Kotevní prvek s přerušením tepelného mostu   | (11) 33277   |
|   | (21) 2019-36382  |
| (51) <b>E04B 1/76</b> (2006.01)   | (22) 02.07.2019  |
| <b>E04C 1/40</b> (2006.01)  | (73) Svoboda František Ing., CSc., Brno, CZ  |
| (11) 32940  | (54) Čtyřstupňová stavebnicová úpravná povrchové vody  |
| (21) 2019-36146   |  |
| (22) 24.04.2019   | (51) <b>G08G 1/123</b> (2006.01)   |
| (73) České vysoké učení technické v Praze, Praha 6, Dejvice, CZ   | <b>G08G 1/052</b> (2006.01)  |
| (54) Kotevní prvek s přerušením tepelného mostu   | <b>G08G 1/054</b> (2006.01)  |
|   | <b>G08G 1/017</b> (2006.01)  |
| (51) <b>G01N 25/68</b> (2006.01)  | (11) 33279   |
| <b>G01N 17/02</b> (2006.01)   | (21) 2019-36444  |
| (11) 32956  | (22) 26.07.2019  |
| (21) 2019-35907   | (73) GEMOS DOPRAVNÍ SYSTÉMY a.s., Praha 9, CZ  |
| (22) 11.02.2019   | (54) Inteligentní ukazatel rychlosti   |
| (73) SVÚM a.s., Čelákovice, CZ  |  |
| (54) Detektor kondenzace na teplosměnnou trubku   | (51) <b>F02K 99/00</b> (2009.01)   |
|   | <b>B65D 69/00</b> (2006.01)  |
| (51) <b>B60P 1/64</b> (2006.01)   | <b>B65D 79/00</b> (2006.01)  |
| <b>B60P 1/44</b> (2006.01)  | (11) 33291   |
| <b>B60P 1/48</b> (2006.01)  | (21) 2019-36228  |
| <b>B65D 90/12</b> (2006.01)   | (22) 20.05.2019  |
| (11) 32976  | (73) STRATOS 07, s.r.o., Praha 2, CZ   |
| (21) 2019-36182   | (54) Bezpečnostní sestava, zejména pro transport raketových motorů, a obal pro kontrolované hoření |
| (22) 09.05.2019   |  |
| (73) VARIEL, a.s., Zruč nad Sázavou, CZ   | (51) <b>E04C 3/20</b> (2006.01)  |
| (54) Stabilizační zařízení pro mobilní kontejnery opatřené objektem s vysoko položeným těžištěm             | <b>E04C 5/08</b> (2006.01)   |
|   | (11) 33439   |
| (51) <b>F22B 21/00</b> (2006.01)  | (21) 2019-36268  |
| <b>F22D 1/28</b> (2006.01)  | (22) 03.06.2019  |
| <b>F23G 5/46</b> (2006.01)  | (73) Vysoké učení technické v Brně, Brno, CZ   |
| <b>F23G 5/00</b> (2006.01)  | (54) Nosník opatřený předpjatým třmenem pro zesílení nosníku                                       |
| (11) 33074  |  |
| (21) 2019-36116   | (51) <b>B60R 11/04</b> (2006.01)   |
| (22) 11.04.2019   | <b>B60R 7/04</b> (2006.01)   |
| (73) Vysoká škola báňská-Technická univerzita Ostrava, Ostrava, Poruba, CZ                                  | (11) 34038   |
| (54) Parní kotel pro spalování odpadů   | (21) 2020-37443  |
|   | (22) 12.04.2019  |
| (51) <b>F16H 1/16</b> (2006.01)   | (73) ŠKODA AUTO a.s., Mladá Boleslav, Mladá Boleslav II, CZ  |
| (11) 33096  | (54) Sestava pro uchycení kamery   |
| (21) 2019-36018   |  |
| (22) 18.03.2019   | (51) <b>C12C 12/04</b> (2006.01)   |
| (73) BRANO a.s., Hradec nad Moravicí, CZ  | (11) 34725   |
| (54) Sestava hnacího a převodového ústrojí ovládacího zařízení automobilu                                   | (21) 2019-36914  |
|   | (22) 12.04.2019  |
| (51) <b>E04B 2/74</b> (2006.01)   | (73) Výzkumný ústav pivovarský a sladařský, a.s., Praha 2, Nové Město, CZ                          |
| <b>E04B 2/80</b> (2006.01)  | DIO Latina s.r.o., Praha 5, Stodůlky, CZ   |
| <b>E06B 3/10</b> (2006.01)  | (54) Alkoholický nápoj na bázi piva se sníženým obsahem lepku                                      |
| (11) 33097  |  |
| (21) 2019-36067   |  |
| (22) 01.04.2019   |  |
| (73) WOODYGLASS s.r.o., Brno, Slatina, CZ   |  |
| (54) Obvodový profil dělicí prosklené interiérové příčky a interiérová příčka s uvedeným obvodovým profilem |  |

**ND1K**

**Druhé prodloužení doby platnosti užitečných vzorů**

- |  |  |
|--|--|
| (51) <b>B23B 39/16</b> (2006.01)   | (51) <b>B29D 30/26</b> (2006.01)   |
| <b>B23B 39/20</b> (2006.01)  | (11) 29539   |
| <b>B23B 39/24</b> (2006.01)  | (21) 2016-32219  |
| <b>B23B 39/02</b> (2006.01)  | (22) 23.03.2016  |
| <b>B23B 35/00</b> (2006.01)  | (73) GESOS, spol. s r. o., Otrokovice, CZ  |
| <b>B23B 9/08</b> (2006.01)   | (54) Vícedílný konfekční buben na výrobu pláštěů pneumatik   |
| <b>B23Q 15/22</b> (2006.01)  |  |
| (11) 28868   | (51) <b>F24F 7/007</b> (2006.01)   |
| (21) 2015-31434  | <b>F24F 13/28</b> (2006.01)  |
| (22) 20.08.2015  | <b>E06B 7/02</b> (2006.01)   |
| (73) České vysoké učení technické v Praze, Praha 6, Dejvice, CZ  | (11) 29561   |
| (54) Vícevrátenový obráběcí stroj  | (21) 2016-32084  |
|  | (22) 08.02.2016  |
| (51) <b>B62D 63/08</b> (2006.01)   | (73) Křeček Miroslav, Kralice na Hané, CZ  |
| <b>B62D 63/06</b> (2006.01)  | Pohorelec Jan, Pardubice, CZ   |
| (11) 29312   | (54) Zařízení pro filtraci vzduchu, určené pro instalaci zejména na dveře nebo jinou stavební přepážku |
| (21) 2016-32107  |  |
| (22) 16.02.2016  | (51) <b>F23J 13/04</b> (2006.01)   |
| (73) AGADOS s.r.o., Velké Meziříčí, CZ   | <b>F16L 43/00</b> (2006.01)  |
| (54) Univerzální podvozek přívěsu se skříňovou nástavbou ze sendvičových panelů  | (11) 29629   |
|  | (21) 2016-32172  |
| (51) <b>E01F 8/00</b> (2006.01)  | (22) 08.03.2016  |
| (11) 29380   | (73) ALMEVA EAST EUROPE a.s., Želešice, CZ   |
| (21) 2016-32149  | (54) Trubkové koleno, zvláště pro vložkováné spalínové cesty   |
| (22) 26.02.2016  |  |
| (73) INTERTECH PLUS s.r.o., Kuřim, CZ  | (51) <b>F24H 3/04</b> (2006.01)  |
| (54) Nosný prvek panelu pro tlumení hluku  | (11) 29703   |
|  | (21) 2016-32187  |
| (51) <b>A47C 3/00</b> (2006.01)  | (22) 11.03.2016  |
| (11) 29424   | (73) Limited liability company "R-Klimat", Moskva, RU  |
| (21) 2016-32151  | (54) Elektrický konvektorový ohříváč invertorového typu  |
| (22) 27.02.2016  |  |
| (73) Mendelova univerzita v Brně, Brno, CZ   | (51) <b>F24J 2/42</b> (2006.01)  |
| (54) Demontovatelná skládací židle   | <b>F25B 15/00</b> (2006.01)  |
|  | <b>F24S 90/00</b> (2018.01)  |
| (51) <b>A61K 31/7068</b> (2006.01)   | (11) 29753   |
| <b>A61K 31/7076</b> (2006.01)  | (21) 2016-32212  |
| <b>A61K 31/7072</b> (2006.01)  | (22) 21.03.2016  |
| <b>A61K 31/52</b> (2006.01)  | (73) Motyčka Zdeněk, Liberec 6, CZ   |
| <b>A61K 31/505</b> (2006.01)   | (54) Zařízení pro absorpční chlazení s využitím sluneční energie                                       |
| <b>A61P 31/14</b> (2006.01)  |  |
| <b>C07H 19/06</b> (2006.01)  | (51) <b>F15B 20/00</b> (2006.01)   |
| <b>C07H 19/16</b> (2006.01)  | <b>B62D 59/00</b> (2006.01)  |
| (11) 29457   | <b>B62D 63/06</b> (2006.01)  |
| (21) 2015-31936  | (11) 29789   |
| (22) 22.12.2015  | (21) 2016-32289  |
| (73) BARVY A LAKY TELURIA, s.r.o., Letovice, CZ  | (22) 15.04.2016  |
| TECHEM CZ, s.r.o., Praha 3 - Žižkov, CZ  | (73) VEZEKO s.r.o., Velké Meziříčí, CZ   |
| Ústav chemických procesů AV ČR, v.v.i., Praha 6 - Suchdol, CZ  | (54) Zařízení ovládací páky hydrauliky, zejména přívěsného vozíku                                      |
| (54) Měkčené nitrocelulókové nátěrové kompozice  |  |
| (51) <b>H01C 7/12</b> (2006.01)  | (51) <b>F24H 3/04</b> (2006.01)  |
| <b>H01T 1/14</b> (2006.01)   | <b>F24H 9/20</b> (2022.01)   |
| <b>H02H 7/24</b> (2006.01)   | (11) 29841   |
| (11) 29467   | (21) 2016-32186  |
| (21) 2016-32334  | (22) 11.03.2016  |
| (22) 28.04.2016  | (73) Limited liability company "R-Klimat", Moskva, RU  |
| (73) SALTEK s.r.o., Ústí nad Labem, CZ   | (54) Elektrický konvektor  |
| (54) Zapojení zařízení pro monitorování, vyhodnocování a signalizaci stavu přepětové ochrany   |  |
| (51) <b>H04B 10/075</b> (2013.01)  | (51) <b>B41F 17/24</b> (2006.01)   |
| <b>H04B 10/294</b> (2013.01)   | <b>B41F 15/26</b> (2006.01)  |
| <b>H04B 10/297</b> (2013.01)   | <b>B41F 21/00</b> (2006.01)  |
| (11) 29520   | (11) 30053   |
| (21) 2016-32301  | (21) 2016-32950  |
| (22) 19.04.2016  | (22) 18.10.2016  |
| (73) CESNET, zájmové sdružení právnických osob, Praha 6, Dejvice, CZ   | (73) KRUŽÍK s.r.o., Kroměříž, CZ   |
| (54) Modulární stavebnice zařízení pro opticky zesilované obousměrné přenosy optických signálů citlivých na časování v Internetu a jiných sítích | (54) Otočný polohovací stůl tiskového stroje pro potisk vratových panelů                               |

(51) <b>F24J 2/42</b>	(2006.01)	(51) <b>F03B 7/00</b>	(2006.01)
<b>F24J 2/46</b>	(2006.01)	<b>F03B 13/08</b>	(2006.01)
<b>F24S 70/00</b>	(2018.01)	(11) 30837	
(11) 30193		(21) 2016-32165	
(21) 2016-32199		(22) 04.03.2016	
(22) 15.03.2016		(73) Štefl Václav, Švihov, CZ	
(73) Motyčka Zdeněk, Liberec 6, CZ		(54) Zařízení k využití energie z vodních toků řek a nádrží, pomocí uzavřené nátokové válcové vodní turbíny Valentšef	
(54) Konstrukční uspořádání vakuových trubice se selektivní vrstvou pro přímý ohřev vzduchu		(51) <b>H01R 9/03</b>	(2006.01)
(51) <b>B60R 13/04</b>	(2006.01)	<b>H01R 13/6592</b>	(2011.01)
(11) 30419		(11) 33674	
(21) 2016-32253		(21) 2019-36971	
(22) 01.04.2016		(22) 24.02.2016	
(73) ŠKODA AUTO a.s., Mladá Boleslav, Mladá Boleslav II, CZ		(73) Phoenix Contact GmbH & Co. KG, Blomberg, DE	
(54) Aktivátor		(54) Stíněný elektrický konektor	

## ND4Q

## Druhé obnovy doby ochrany průmyslových vzorů

- (51) 22-01
- (11) 36101
- (21) 2013-39446
- (22) 12.03.2013
- (54) Střelná zbraň

## ND4Q

## Třetí obnovy doby ochrany průmyslových vzorů

- (51) 12-16
- (11) 34485
- (21) 2008-37407
- (22) 09.04.2008
- (54) Deflektor bočního vzduchu

## ND4Q

## Čtvrté obnovy doby ochrany průmyslových vzorů

- (51) 15-05
- (11) 31682
- (21) 2003-34426
- (22) 03.02.2003
- (54) Sací hlavice vysavače

## PD4A

## Převod práv a ostatní změny majitelů patentů

(11) 305900	(11) 307169
(21) 2014-92	(21) 2016-661
(73) Extreme Light Infrastructure ERIC (ELI ERIC), Dolní Břežany, CZ	(73) Extreme Light Infrastructure ERIC (ELI ERIC), Dolní Břežany, CZ
(11) 306155	(11) 309250
(21) 2015-486	(21) 2020-231
(73) Žák Josef doc. Ing., Ph.D., Praha 7, Holešovice, CZ	(73) Extreme Light Infrastructure ERIC (ELI ERIC), Dolní Břežany, CZ
(11) 306319	(11) 309525
(21) 2013-596	(21) 2020-721
(73) Extreme Light Infrastructure ERIC (ELI ERIC), Dolní Břežany, CZ	(73) Mendelova univerzita v Brně, Brno, Černá Pole, CZ

## PD1K

### Převod práv a ostatní změny majitelů užitečných vzorů

(11) 30454	(11) 34356
(21) 2016-33230	(21) 2020-37464
(73) Extreme Light Infrastructure ERIC (ELI ERIC), Dolní Břežany, CZ	(73) Extreme Light Infrastructure ERIC (ELI ERIC), Dolní Břežany, CZ
(11) 30731	(11) 34956
(21) 2016-33252	(21) 2020-37719
(73) Extreme Light Infrastructure ERIC (ELI ERIC), Dolní Břežany, CZ	(73) Extreme Light Infrastructure ERIC (ELI ERIC), Dolní Břežany, CZ
(11) 30838	(11) 35440
(21) 2016-33253	(21) 2021-38809
(73) Extreme Light Infrastructure ERIC (ELI ERIC), Dolní Břežany, CZ	(73) Extreme Light Infrastructure ERIC (ELI ERIC), Dolní Břežany, CZ
(11) 31189	(11) 36217
(21) 2017-34149	(21) 2022-39606
(73) Extreme Light Infrastructure ERIC (ELI ERIC), Dolní Břežany, CZ	(73) Extreme Light Infrastructure ERIC (ELI ERIC), Dolní Břežany, CZ

## PD4Q

### Převod práv a ostatní změny vlastníků průmyslových vzorů

(11) 34724	(11) 36183
(21) 2009-37918	(21) 2013-39702
(73) KUMMER Trade a.s., Hradčovice, CZ	(73) KUMMER Trade a.s., Hradčovice, CZ
(11) 34725	(11) 36210
(21) 2009-37919	(21) 2013-39704
(73) KUMMER Trade a.s., Hradčovice, CZ	(73) KUMMER Trade a.s., Hradčovice, CZ
(11) 34745	(11) 36408
(21) 2009-37920	(21) 2014-39915
(73) KUMMER Trade a.s., Hradčovice, CZ	(73) KUMMER Trade a.s., Hradčovice, CZ
(11) 34907	(11) 37322
(21) 2009-37946	(21) 2018-41164
(73) KUMMER Trade a.s., Hradčovice, CZ	(73) Alfěrovičová Irina Mgr., Praha 9, Vysočany, CZ
(11) 36169	
(21) 2013-39703	
(73) KUMMER Trade a.s., Hradčovice, CZ	

## QA9A

### Nabídka licence

- (73) České vysoké učení technické v Praze, Praha 6, Dejvice, CZ  
(11) 307905  
(54) Víceúčelový železobetonový prefabrikovaný bezprůvlakový sloupový systém

## Zamítnuté a částečně zamítnuté přihlášky ochranných známek před zveřejněním

Kapitola obsahuje údaje o rozhodnutích o přihláškách ochranných známek, u kterých byly na základě provedeného věcného průzkumu shledány Úřadem důvody pro zamítnutí přihlášky ochranné známky podle ustanovení § 4 nebo 6 zákona č. 441/2003 Sb. Na základě toho Úřad vydal rozhodnutí o zamítnutí přihlášky podle ustanovení § 22 zákona č. 441/2003 Sb., a to pro celý seznam výrobků a služeb nebo pro jeho část. Údaje o výsledku rozhodnutí (zamítnutí přihlášky, částečně zamítnutí přihlášky) jsou uvedeny jako datum právní moci rozhodnutí/výsledek rozhodnutí.

(210) **O-574271**  
(540)  
(592) Slovní  
09.03.2023/NABYTÍ P.M. - ZAMÍTNUTÍ PŘIHLÁŠKY

**Původní česká detektivka**

(210) **O-581276**  
(540)

(210) **O-575098**  
(540)  
(592) Slovní  
25.02.2023/NABYTÍ P.M. - ZAMÍTNUTÍ PŘIHLÁŠKY

**Lavor**

**INVESTICE  
DO HOTELU**

(210) **O-575610**  
(540)  
(592) Slovní  
28.02.2023/NABYTÍ P.M. - ZAMÍTNUTÍ PŘIHLÁŠKY

**Mini Roulette**

(210) **O-575612**  
(540)  
(592) Slovní  
28.02.2023/NABYTÍ P.M. - ZAMÍTNUTÍ PŘIHLÁŠKY

**Plátýnko Multiplayer**

(593) Obrazová  
07.03.2023/NABYTÍ P.M. - ZAMÍTNUTÍ PŘIHLÁŠKY

(210) **O-575613**  
(540)  
(592) Slovní  
28.02.2023/NABYTÍ P.M. - ZAMÍTNUTÍ PŘIHLÁŠKY

**Plátýnko Singleplayer**

(210) **O-581349**  
(540)  
(592) Slovní  
07.03.2023/NABYTÍ P.M. - ZAMÍTNUTÍ PŘIHLÁŠKY

**Český Kenzan**

(210) **O-580998**  
(540)  
(592) Slovní  
07.03.2023/NABYTÍ P.M. - ZAMÍTNUTÍ PŘIHLÁŠKY

**STAROSLOVANSKY**

(210) **O-581553**  
(540)  
(592) Slovní  
07.03.2023/NABYTÍ P.M. - ZAMÍTNUTÍ PŘIHLÁŠKY

**Eventsupport production**

(210) **O-581570**  
(540)  
(592) Slovní  
04.03.2023/NABYTÍ P.M. - ZAMÍTNUTÍ PŘIHLÁŠKY

**V souladu s přírodou**

### Přehled zveřejněných přihlášek ochranných známek

Přihlášky ochranných známek, které byly na základě výsledků formálního a věcného průzkumu provedeného Úřadem shledány schopné zápisu do rejstříku ochranných známek, jsou obsaženy v této kapitole. Důležitou právní skutečností je, že zveřejněním přihlášky ochranné známky v této kapitole Věstníku (§ 23 zákona č. 441/2003 Sb.) začíná běžet zákonná tříměsíční lhůta pro podání námitek podle ustanovení § 25 zákona č. 441/2003 Sb.

Číselný přehled (210)											
O-564329	O-576621	O-580058	O-580162	O-580163	O-581011	O-581087	O-581837	O-581974	O-582166	O-582228	O-582438
O-582443	O-582445	O-582470	O-582550	O-582551	O-582552	O-582597	O-582643	O-582644	O-582648	O-582649	O-582676
O-582748	O-582749	O-582750	O-582775	O-582777	O-582779	O-582782	O-582783	O-582784	O-582785	O-582787	O-582788
O-582789	O-582790	O-582886	O-582915	O-582916	O-582931	O-582937	O-582976	O-582980	O-582985	O-582991	O-582992
O-583046	O-583047	O-583060	O-583092	O-583125	O-583126	O-583127	O-583128	O-583130	O-583132	O-583134	O-583137
O-583158	O-583159	O-583160	O-583162	O-583174	O-583175	O-583178	O-583184	O-583229	O-583230	O-583236	O-583255
O-583268	O-583269	O-583270	O-583271	O-583272	O-583287	O-583299	O-583324	O-583349	O-583354	O-583362	O-583412
O-583413	O-583445	O-583470	O-583532	O-583533	O-583546	O-583553	O-583592	O-583594	O-583595	O-583596	O-583607
O-583618	O-583619	O-583621	O-583625	O-583633	O-583664	O-583710	O-583722	O-583725	O-583727	O-583729	O-583731
O-583732	O-583733	O-583734	O-583735	O-583736	O-583737	O-583752	O-583753	O-583760	O-583761	O-583767	O-583793
O-583796	O-583799	O-583817	O-583819	O-583840	O-583842	O-583843	O-583853	O-583854	O-583858	O-583861	O-583862
O-583868	O-583903	O-583904	O-583907	O-583909	O-583913	O-583914	O-583915	O-583916	O-583919	O-583920	O-583921
O-583935	O-583940	O-583954	O-583958	O-583981	O-584000	O-584002	O-584003	O-584006	O-584007	O-584008	O-584009
O-584012	O-584014	O-584015	O-584016	O-584038	O-584039	O-584040	O-584041	O-584042	O-584043	O-584044	O-584045
O-584046	O-584047	O-584048	O-584049	O-584059	O-584070	O-584072	O-584073	O-584074	O-584075	O-584076	O-584077
O-584078	O-584083	O-584084	O-584102	O-584106	O-584107	O-584108	O-584110	O-584127	O-584135	O-584139	O-584144
O-584145	O-584147	O-584149	O-584150	O-584151	O-584261	O-584353					

## Zveřejněné přihlášky ochranných známek

(210) **O-564329**

(220) 03.06.2020

(320) 03.06.2020

(511) 9, 16, 35, 38, 39, 42

(540)

### scenerie

(592) Slovní

(511) (9) dekorační magnety, magnety, magnetky; (16) obrazy, obrázky, fotografie; (35) propagační činnost a služby, reklamní činnost a reklamní služby, obchodní činnost a dodavatelské služby - zprostředkování, shromažďování a prodej reklamních a upomínkových předmětů, marketing; (38) telekomunikace pomocí poskytování on-line platformy pro nahrávání a zpracování obrázků a obrazových dat, jakož i pro tvorbu a zpracování fotografických alb a fotoknih, telekomunikace pomocí poskytování on-line platformy pro objednávání výrobků, na kterých jsou nanesena obrazová data objednatelů; (39) organizování cest, zájezdů, prohlídek a okružních výletů, služby v oblasti cestování a turistiky, poskytování informací v oblasti turistického ruchu, informace o možnostech turistických zajímavostí, výletů, tras, prohlídek, exkurzí, výstav, koncertů, pamětihodností, pochodů a turistických zajímavostí; (42) elektronické ukládání dat, elektronická archivace elektronicky uložených dat nebo dokumentů, elektronické skladování elektronicky uložených dat nebo dokumentů, služby fotobanky (elektronické skladování elektronicky uložených fotografií).

(730) **METAL ARSENAL s.r.o.**, Poděbradova 1920, Lysá nad Labem, 28922, CZ

(740) **KOREJZOVA LEGAL v.o.s.**, JUDr. Petra Sauvage de Brantes, Korunní 810/104, Praha 10, Vinohrady, 10100

(210) **O-576621**

(220) 20.12.2021

(320) 20.12.2021

(511) 36

(540)

### Podnikatelská družstevní záložna

(592) Slovní

(511) (36) bankovníctví, činnost a provoz spořitelního družstva, činnost a provoz úvěrního družstva, činnost a provoz záložny, finanční služby, finanční analýzy, finanční informace, přijímání vkladů, poskytování úvěrů, finanční leasing, platební styk, zúčtování, vydávání a správa platebních prostředků, poskytování záruk ve formě ručení nebo bankovních záruk, otevírání a vedení akreditivů, finanční odhady a oceňování (pojišťovnictví, bankovníctví, nemovitosti), finanční poradenství, finanční řízení, finanční půjčky, finanční sponzorování, směnářské služby, finanční garance, záruky, kauce, hypotéky (poskytování půjček), inkasování pohledávek, kapitálové investice, konzultační služby v oblasti bankovníctví, bezpečnostní schránky (úschovňové služby), burzovní makléřství, cennosti (úschova), cestovní šeky (vydávání), clearing (zúčtování vzájemných pohledávek a závazků - bezhotovostní operace), penzijní fondy, elektronický převod kapitálu, koupě na splátky (financování), kreditní a úvěrové karty (služby), kreditní a úvěrové karty (vydávání), kurzovní záznamy na burze, nemovitosti (správa a pronájem), platby na splátky, správa majetku, zprostředkovatelská činnost ve spojení se službami uvedenými ve třídě 36 tohoto seznamu, platební služby a vydávání elektronických peněz, činnosti související s poskytováním platebních služeb nebo vydáváním elektronických peněz, obstarání inkasa, nákup a prodej cizí měny, pronájem bezpečnostních schránek, vydávání a správa platebních prostředků.

(730) **Podnikatelská družstevní záložna**, Celetná 595/17, Praha 1, Staré Město, 11000, CZ

(740) **Mgr. Roman Fojtášek**, advokát, **Mgr. Roman Fojtášek**, advokát, Vinohradská 343/6, Praha 2, Vinohrady, 12000

(210) **O-580058**

(220) 24.06.2022

(320) 24.06.2022

(511) 32, 33, 35

(540)

### FRESH BUBBLE

(592) Slovní

(511) (32) nealkoholické nápoje, ovocné šťávy (nealkoholické nápoje), sirupy a jiné přípravky k zhotovování nápojů; (33) vína všeho druhu, odrůdová

révová vína, archivní vína, vína šumivá, perlivá a sekty, alkoholické vinné nápoje a vinné stříky, vinné destiláty, alkoholické nápoje s výjimkou piva; (35) maloobchodní a velkoobchodní prodej a zprostředkování v oblasti nákupu a prodeje zboží včetně prodeje prostřednictvím internetu s výrobky výše uvedenými ve třídách 32 a 33, odborné obchodní poradenství k pěstování a výrobě vína, marketing.

(730) **Vinařství U Kapličky s.r.o.**, Vinařská 484, Zaječí, 69105, CZ

(740) Patentová a známková kancelář, Ing. Jaromír Příkrýl, Včelín 1161, Hulín, 76824

(210) **O-580162**

(220) 01.07.2022

(320) 01.07.2022

(511) 35, 36, 37, 39, 41, 43

(540)

### Chittussi

(592) Slovní

(511) (35) administrativní provozování obchodního, nákupního, kancelářského centra a hotelů, pronájem reklamních a obchodně-informačních ploch, pomoc při řízení obchodní činnosti, pomoc v obchodní a podnikatelské činnosti, management a administrativní služby, obchodní administrativa, administrativní podpora a zpracování dat, účetnictví, vedení účetních knih a revize účtů (audity), kancelářské práce, tvorba reklamy, poskytování propagačních informací, reklamní, propagační a inzertní služby, reklamní, propagační a inzertní služby on-line, marketing, marketing on-line, produktový marketing, marketingové studie a analýzy, služby v oblasti reklamy a propagace prodeje, rozšiřování a poskytování reklamních, propagačních a inzertních materiálů, periodických a neperiodických tiskovin, novin a časopisů určených pro reklamu a propagaci, prospektů, letáků, katalogů, reklamní literatury a jiných nosných médií pro reklamní účely i prostřednictvím sítě Internet, reklama on-line v počítačové síti, prezentace zboží a služeb, průzkumy a analýzy trhu, inzerce, obchodní rešerše, příprava a vkládání informací o reálných nabídkách a poptávkách do počítačových databází, sběr a systematizace dat z obchodní a podnikatelské činnosti, vyhledání dat pro třetí osoby, zpracování, systematizace a správa dat, automatizované zpracování dat, vytváření a správa počítačových databází, řízení počítačových databází, sběr informací do počítačových databází, vytváření, zpracování a třídění obchodních dat v rámci databází, řízení lidských zdrojů a náborové služby, obchodní zprostředkovatelské služby, předvádění zboží a služeb pro komerční účely, obchodní konzultační a poradenské služby; (36) činnost reálné kanceláře zahrnující správu nemovitostí, zprostředkování správy nemovitostí, nájem, pronájem a zprostředkování nájmu a pronájmu nemovitostí, nebytových prostor, hotelů, obchodů, kanceláří, bytů, činžovních domů a rodinných domů, nákup, prodej a výměna nemovitostí, zprostředkování nákupu, prodeje a výměny nemovitostí, odhady a oceňování nemovitostí, úvěrové a hypoteční konzultace, poskytování a zprostředkování úvěrů a hypotečních výpůjček, konzultační a poradenská činnost spojená s kompletní činností reálné kanceláře, finanční služby v oblasti obchodu s realitami, konzultační a poradenská činnost v oblasti obchodu s realitami, poskytování informací o nemovitostech prostřednictvím sítě Internet (pomocí fotografií, videí a filmů umístěných na Internetu), finanční developerské služby v oblasti nemovitostí, informační činnost v oblasti realit; (37) výstavba a přestavba budov v občanské a investiční výstavbě včetně nebytových prostor, obchodů, kanceláří, hotelů, bytů, činžovních domů a rodinných domů, kladení podlah, montáž, inspekce, servis, údržba a opravy staveb a zařízení ve shora uvedených oborech, stavební úpravy v rámci dokončování staveb, výstavba hřišť, zejména dětských hřišť, instalace objektů zahradní architektury, údržba objektů zahradní architektury, montování objektů zahradní architektury, výstavba parků (stavební služby), developerská činnost ve stavebnictví, developerské služby (stavebnictví); (39) pronájem garážových, parkovacích a skladovacích prostor; (41) sportovní činnosti, služby v oblasti zábavy a sportu, zábavní služby poskytované hotely, pořádání a provozování společenských, sportovních, soutěžních a zábavních akcí, zajišťování vstupenek na sportovní, společenské a zábavní akce, pořádání a organizování konferencí, kongresů, sněmů, seminářů, setkání, konferenční služby, pronájem zařízení a vybavení k zábavě a sportu; (43) hotely a hotelové služby, ubytovací služby, hostinská a restaurační činnost, zprostředkování a poskytování hotelového ubytování, pronájem přechodného ubytování, provozování hotelů, restaurací, barů, kaváren, cukráren, vináren, poradenství v oboru hotelnictví, rezervace dočasného ubytování, služby recepce pro přechodné ubytování (správa



odjezdů a příjezdů), informace o dočasném ubytování, poradenské a rezervační služby, týkající se dočasného ubytování, rezervace hotelového ubytování, rezervace hotelového ubytování prostřednictvím internetu, poskytování informací vztahujících se k hotelům, poskytování jídla a nápojů, hotelové restaurační služby, restaurační a gastronomické služby, denní bary.

- (730) **Nebeský klid, a.s.**, Na Florenci 2116/15, Praha 1, Nové Město, 11000, CZ  
(740) Mgr. Martina Zdvihalová, Ph.D. - patentová a právní kancelář, Mgr. Martina Zdvihalová Ph.D., K Pazderně 2031, Benešov, 25601

(210) **O-580163**

(220) 01.07.2022

(320) 01.07.2022

(511) 35, 36, 37, 39, 41, 43

(540)

(593) Obrazová

(511) (35) administrativní provozování obchodního, nákupního, kancelářského centra a hotelů, pronájem reklamních a obchodně-informačních ploch, pomoc při řízení obchodní činnosti, pomoc v obchodní a podnikatelské činnosti, management a administrativní služby, obchodní administrativa, administrativní podpora a zpracování dat, účetnictví, vedení účetních knih a revize účtů (audity), kancelářské práce, tvorba reklamy, poskytování propagačních informací, reklamní, propagační a inzertní služby, reklamní, propagační a inzertní služby on-line, marketing, marketing on-line, produktový marketing, marketingové studie a analýzy, služby v oblasti reklamy a propagace prodeje, rozšiřování a poskytování reklamních, propagačních a inzertních materiálů, periodických a neperiodických tiskovin, novin a časopisů určených pro reklamu a propagaci, prospektů, letáků, katalogů, reklamní literatury a jiných nosných médií pro reklamní účely i prostřednictvím sítě Internet, reklama on-line v počítačové síti, prezentace zboží a služeb, průzkumy a analýzy trhu, inzerce, obchodní rešerše, příprava a vkládání informací o reálních nabídkách a poptávkách do počítačových databází, sběr a systematizace dat z obchodní a podnikatelské činnosti, vyhledání dat pro třetí osoby, zpracování, systematizace a správa dat, automatizované zpracování dat, vytváření a správa počítačových databází, řízení počítačových databází, sběr informací do počítačových databází, kompilování a systemizace informací do počítačových databází, vytváření, zpracování a třídění obchodních dat v rámci databází, řízení lidských zdrojů a náborové služby, obchodní zprostředkovatelské služby, předvádění zboží a služeb pro komerční účely, obchodní konzultační a poradenské služby; (36) činnost reální kanceláře zahrnující správu nemovitostí, zprostředkování správy nemovitostí, nájem, pronájem a zprostředkování nájmu a pronájmu nemovitostí, nebytových prostor, hotelů, obchodů, kanceláří, bytů, činžovních domů a rodinných domů, nákup, prodej a výměna nemovitostí, zprostředkování nákupu, prodeje a výměny nemovitostí, odhady a oceňování nemovitostí, úvěrování a hypoteční konzultace, poskytování a zprostředkování úvěrů a hypotečních výpůjček, konzultační a poradenská činnost spojená s kompletní činností reální kanceláře, finanční služby v oblasti obchodu s realitami, konzultační a poradenská činnost v oblasti obchodu s realitami, poskytování informací o nemovitostech prostřednictvím sítě Internet (pomocí fotografií, videí a filmů umístěných na Internetu), finanční developerské služby v oblasti nemovitostí, informační činnost v oblasti realit; (37) výstavba a přestavba budov v občanské a investiční výstavbě včetně nebytových prostor, obchodů, kanceláří, hotelů, bytů, činžovních domů a rodinných domů, kladení podlah, montáž, inspekce, servis, údržba a opravy staveb a zařízení ve shora uvedených oborech, stavební úpravy v rámci dokončování staveb, výstavba hřišť, zejména dětských hřišť, instalace objektů zahradní architektury, údržba objektů zahradní architektury, montování objektů

zahradní architektury, výstavba parků (stavební služby), developerská činnost ve stavebnictví, developerské služby (stavebnictví); (39) pronájem garážových, parkovacích a skladovacích prostor; (41) sportovní činnosti, služby v oblasti zábavy a sportu, zábavní služby poskytované hotely, pořádání a provozování společenských, sportovních, soutěžních a zábavních akcí, zajišťování vstupenek na sportovní, společenské a zábavní akce, pořádání a organizování konferencí, kongresů, sněmů, seminářů, setkání, konferenční služby, pronájem zařízení a vybavení k zábavě a sportu; (43) hotely a hotelové služby, ubytovací služby, hostinská a restaurační činnost, zprostředkování a poskytování hotelového ubytování, pronájem přechodného ubytování, provozování hotelů, restaurací, barů, kaváren, cukráren, vináren, poradenství v oboru hotelnictví, rezervace dočasného ubytování, služby recepce pro přechodné ubytování (správa odjezdů a příjezdů), informace o dočasném ubytování, poradenské a rezervační služby, týkající se dočasného ubytování, rezervace hotelového ubytování, rezervace hotelového ubytování prostřednictvím internetu, poskytování informací vztahujících se k hotelům, poskytování jídla a nápojů, hotelové restaurační služby, restaurační a gastronomické služby, denní bary.

- (730) **Nebeský klid, a.s.**, Na Florenci 2116/15, Praha 1, Nové Město, 11000, CZ  
(740) Mgr. Martina Zdvihalová, Ph.D. - patentová a právní kancelář, Mgr. Martina Zdvihalová Ph.D., K Pazderně 2031, Benešov, 25601

(210) **O-581011**

(220) 28.08.2022

(320) 28.08.2022

(511) 6, 7, 9, 11, 17, 19, 35, 36, 37, 39, 42

(540)



(593) Obrazová

(511) (6) kovové železářské zboží, drobné kovové železářské zboží, kovové dveře, vrata, okna a okenní kryty, kovové nádoby a kovové výrobky určené pro přepravu a obalové materiály, kovové nezpracované a polozpracované materiály bez určení účelu, kovové stavební a konstrukční materiály a prvky, kovové zámečnické potřeby, přemístitelné konstrukce a kovové stavby, sochy a umělecké předměty z obecných kovů; (7) čerpadla, kompresory a fukary, dávkovací stroje, motory, hnací stroje a části strojů, ovládací mechanismy strojů a motorů, generátory na výrobu elektřiny, průmysloví roboti, stroje a obráběcí stroje na zpracování materiálů a pro výrobu, zařízení a stroje pro zemědělství, pro zemní práce, pro stavebnictví, pro těžbu ropy a plynu, důlní zařízení, elektrické generátorové soustrojí; (9) bezpečnostní, zabezpečovací, ochranná a signalizační zařízení, měřicí, detekční, monitorovací a kontrolní zařízení, navigační, řídicí, sledovací, zaměřovací a kartografická zařízení, přístroje, nástroje a kabely pro oblast elektřiny; (11) filtry pro průmyslové účely a pro použití v domácnosti, hořáky, kotle a ohřivače vody, kouřovody a zařízení pro odvádění odpadních plynů, osvětlovací zařízení a světelné reflektory, vysoušecí zařízení, regulační a bezpečnostní zařízení pro rozvody vody a plynu, sanitární zařízení, zařízení pro rozvod vody a hygienická zařízení, topná, ventilační a klimatizační zařízení a čistící zařízení; (17) izolační a bariérové výrobky a materiály, a to mostní izolace a izolační souvrství mostů, ohebné trubky, potrubí, hadice, jejich příslušenství [včetně ventilů] a příslušenství k neohébným trubkám, vše nekovové, těsnění, těsnicí materiál a materiál na výplně; (19) nekovové dveře, vrata, okna a okenní kryty, nekovové stavební a konstrukční materiály a prvky, nekovové konstrukce a přenosné stavební prvky, nezpracované a polozpracované materiály zahrnuté v této třídě bez určení účelu, a to asfalt, živice, beton, materiály pro výstavbu a pokrytí

vozovek, hotové betonové směsi, sochy a umělecké předměty vyrobené z materiálů jako kámen, beton a mramor, zahrnuté v této třídě; (35) obchodní informace pro spotřebitele, pomoc v obchodní a podnikatelské činnosti, management a administrativní služby, reklamní, marketingové a propagační služby, reklama, marketing a propagační služby; (36) získávání finančních prostředků a finanční sponzorování, finanční odhady; (37) instalační a montážní služby, a to výroba a montáž dopravního označení a zádržných systémů (svodidel), čištění, opravy a údržba pozemních komunikací, mostů, tunelů, odstavných ploch, jejich vybavení a zařízení, jakož i ploch a zařízení s nimi souvisejících, stavebnictví a demolice staveb, výkopové služby a těžba přírodních zdrojů, pronájem nástrojů, strojů, zařízení a vybavení pro stavebnictví, demolice, úklid a údržbu, dobývání přírodních zdrojů; (39) balení a skladování zboží, doprava a přeprava, informační, poradenské a rezervační služby v oblasti dopravy, parkování a uskladnění vozidel, pronájem týkající se vozidel, přepravy a skladování; (42) služby testování, služby ověřování a služby kontroly kvality.

(591) Barevná  
(730) **MI Roads a.s.**, Koželužská 2450/4, Praha 8, Libeň, 18000, CZ

(210) **O-581087**  
(220) 31.08.2022  
(320) 31.08.2022  
(511) 35, 41, 43  
(540)



(593) Obrazová  
(511) (35) reklama, organizace obchodní a kancelářské práce pro hotelnictví, stravování a sportovní vyžití; (41) služby sportovního a kondičního tréninku, vzdělávací, školící a zábavní služby; (43) služby zajišťující stravování a nápoje, dočasné ubytování.  
(730) **TECHTEX s.r.o.**, Nad Rokoskou 2361/2a, Praha 8, Libeň, 18200, CZ  
(740) Ing. Margita Nedomlelová, Štrauchova 932, Jičín, Valdické Předměstí, 50601

(210) **O-581837**  
(220) 14.10.2022  
(320) 14.10.2022  
(511) 9, 35, 38, 42, 44, 45  
(540)



(593) Obrazová  
(511) (9) aplikační software ke stažení, počítačové programy (stahovatelné), stahovatelné počítačové aplikace, elektronické peněženky ke stažení, nahrané počítačové programy; (35) dodavatelské služby pro třetí osoby (nákup výrobků a služeb pro jiné podniky), obchodní činnost (pomoc při řízení), poskytování obchodních informací, sestavování statistik, reklama, propagace a inzerce pomocí všech druhů médií, zpracování dat; (38) přenos zpráv a obrázků pomocí počítačů, poskytování uživatelského přístupu do globální počítačové sítě, přenos podcastů, poskytování telekomunikačního připojení ke globální počítačové síti, poskytování online fór, poskytování přístupu k počítačovým aplikacím a sociálním sítím, poskytování online fór pro komunikaci na témata obecného zájmu, poskytování přístupu k online komunikačním platformám, poskytování přístupu k počítačovým databázím v oboru vytváření sociálních sítí a aplikací v oblasti manželského a partnerského poradenství, poskytování přístupu k databázím, datovým systémům a aplikacím pro jejich zpracování, vytváření virtuální komunity (poskytování diskusních místností na internetu) a přenos audio, videa, fotografických obrázků, textu, grafiky a dat; (42) počítačové programování a počítačové služby, návrh vývoj a strukturování počítačových systémů, programového vybavení internetových, intranetových či jiných síťových serverů, serverových stanic a systémů, včetně jejich instalace, zavádění, aktualizace a údržby, převod dat nebo dokumentů do elektronické podoby, konverze dat počítačovými programy, tvorba a správa internetových stránek, tvorba a správa internetových aplikací, systémů a počítačových sociálních sítí, poskytování online softwaru bez možnosti stažení, poradenství v oblasti informačních technologií, hostingové činnosti a tvorba webových portálů, pronájem počítačového softwaru, návrhy, strukturování stránek, tvorba a správa internetových aplikací, systémů a aplikací pro jejich zpracování, včetně jejich instalace, zavádění, aktualizace a údržby, návrhy, strukturování a programování či jiné vytváření internetových či intranetových počítačových stránek a nástěnek (webpages a websites) a internetových či intranetových aplikací, včetně jejich instalace, zavádění, aktualizace a údržby, tvorba virtuálních komunit pro registrované uživatele, aby mohli organizovat skupiny, účastnit se diskusí, získávat zpětnou vazbu od svých kolegů a zapojovat se do tvorby sociálních sítí a obchodní spolupráce a komunikace (informačně-technologické služby), poskytování elektronických prostředků (dočasné použití specializovaného softwaru a aplikací bez možnosti stažení, hardwaru) druhým pro organizování a vedení setkání, akcí a interaktivních diskusí prostřednictvím komunikačních sítí, poskytování aplikačních služeb (ASP) zaměřených na software umožňující nebo usnadňující nahrávání, stahování, streamování, zasílání, zobrazování, blogování, označování, modifikaci, sdílení nebo jiný způsob poskytování elektronických médií nebo informací prostřednictvím komunikačních sítí, poskytování on-line zařízení (dočasné použití specializovaného softwaru a aplikací bez možnosti stažení, hardwaru) pro druhé, zaměřených na technologii, která umožňuje on-line uživatelům vytvářet osobní profily zaměřené na společenské, mezilidské a partnerské informace a přenášet a sdílet tyto informace mezi více on-line zařízeními, počítačové služby, a to navrhování on-line stránek a počítačových aplikací na zakázku zaměřených na uživatelské informace, osobní profily, audio, video soubory, fotografické snímky, texty, grafiku a data, služby v oblasti informačních technologií, a

to poskytování vyhledávačů pro získávání dat na globálních počítačových a komunikačních sítích, počítačové služby zaměřené na technologii, která umožňuje organizacím a jednotlivcům vytvářet a řídit svou online přítomnost a sdělovat si s dalšími on-line uživateli informace a zprávy ohledně svých aktivit, výrobků a služeb a zapojovat se do tvorby sociálních sítí a obchodní spolupráce a komunikace; (44) péče o hygienu a krásu osob, farmaceutické poradenství, služby psychologa (psychologické poradenství), psychologické informace (služby), léčebné poradenství, poskytování osobnostních informací (psychologie), vše v oblasti mezilidských vztahů, manželského a partnerského poradenství, mediace, sexuologie a zdravého životního stylu; (45) poskytování služeb, vytváření společenských sítí a asistenční služby v oblasti manželského a partnerského poradenství, služby sociálních sítí online, služby agentur zprostředkujících manželské a partnerské poradenství poskytované prostřednictvím sociálních sítí a aplikací, poskytování sociálně-právních, manželských a partnerských (mezilidských) informací.

(730) **LIN&Partners s.r.o.**, Opletalova 1525/39, Praha 1, Nové Město, 11000, CZ

(740) Ing. Michal Jupa, patentový zástupce, Na Baních 1385, Praha 5, Zbraslav, 15600

(210) **O-581974**

(220) 19.08.2019

(320) 19.08.2019

(511) 3

(540)

## MEDEX

(592) Slovní

(511) (3) éterické oleje, éterické esence, aromatické oleje, éterické oleje pro aromaterapeutické použití, esenciální oleje pro použití při výrobě vonných produktů, éterické oleje pro osobní použití, vonné oleje, neléčivé kosmetické pleťové oleje, přírodní oleje pro kosmetické účely, parfumerie, destilované oleje na kosmetickou péči, oleje do parfémů a vůní, aromaterapeutické oleje [pro kosmetické použití], kosmetika a kosmetické přípravky, kosmetické přípravky na obličej, neléčivá kosmetika, kosmetika v podobě olejů, kosmetické přípravky pro osobní použití, kosmetické přípravky pro péči o tělo, organická kosmetika, přípravky pro osobní hygienu, parfumerie a vonné přípravky, přípravky pro péči o pleť, kosmetické pleťové oleje, kosmetická pleťová mléka, přípravky proti stárnutí pleti, krémy pro péči o pleť, jiné než pro léčebné účely, peelings pro péči o pleť, esence pro péči o pleť, čisticí mléka pro péči o pleť, kosmetické přípravky pro péči o pokožku.

(730) **Stein G.C.J.**, Smalbroeksweg 3, Elp, 9442 PD, NL

(740) **HARBER IP s.r.o.**, Dukelských hrdinů 567/52, Praha 7, Holešovice, 17000

(210) **O-582166**

(220) 01.11.2022

(320) 01.11.2022

(511) 4, 35

(540)

## Zastav nebo zastavíš

(592) Slovní

(511) (4) paliva, a to pohonné hmoty do motorů, biopaliva; (35) reklama, propagace.

(730) **Horský Jiří**, Slavíkova 1608/15, Praha 2, Vinohrady, 12000, CZ

**Lopatová Kateřina**, Slavíkova 1608/15, Praha 2, Vinohrady, 12000, CZ

(740) **Jiří Horský**, Slavíkova 1608/15, Praha 2, Vinohrady, 12000

(210) **O-582228**

(220) 07.10.2020

(320) 07.10.2020

(511) 25, 35, 41

(540)

# HERO RACE



(593) Obrazová

(511) (25) sportovní vyšší obuv; turistická obuv; obuv; oděvy; pokrývky hlavy; oblečení na běhání; funkční spodní prádlo; sportovní oblečení; (35) marketingové služby související s akcemi elektronického sportu; pořádání a řízení reklamních akcí; propagace sportovních soutěží a akcí; propagace výrobků a služeb druhých prostřednictvím sjednávání jménem sponzorů spojení jejich výrobků a služeb se sportovními soutěžemi; propagace výrobků a služeb druhých prostřednictvím sjednávání jménem sponzorů spojení jejich výrobků a služeb se sportovními aktivitami; reklama, včetně propagace výrobků a služeb třetích stran prostřednictvím sponzorských dohod a licenčních smluv v oblasti mezinárodních sportovních akcí; obchodní management sportovních zařízení (pro třetí osoby); obchodní řízení sportovních klubů; řízení obchodní činnosti sportovců.; (41) výchova, vzdělávání, zábava a sportovní činnost; organizování konferencí, výstav (mimo obchodních) a soutěží; pronájem sportovního vybavení a zařízení; pronájem zařízení a vybavení ke vzdělávání, zábavě a kultuře; služby klubů zdraví [zdravotní a kondiční cvičení]; hodiny cvičení; informační služby o závodech; školení o sportovních aktivitách; organizace, příprava a pořádání sportovních soutěží; školicí služby vztahující se ke sportu; instruktážní kurzy vztahující se ke sportovním aktivitám; organizování sportovních akcí, soutěží a sportovních turnajů; poskytování informací o sportu; poskytování informací vztahujících se k sportovním akcím; poskytování informací o sportovcích; poskytování informací vztahujících se k závodům; pořádání a vedení sportovních akcí; poradenské služby v oblasti organizování sportovních akcí; poskytování prostor na sportovní trénink; poskytování prostor ke sportovním turnajům; poskytování prostor na cvičení a fitness; poskytování instruktáží a vybavení v oblasti tělesného cvičení; poskytování informací vztahujících se k tělesnému cvičení prostřednictvím on-line webové stránky; poskytování vzdělávacích služeb týkajících se cvičení; trénink sportovních hráčů; rezervace prostor určených ke sportu; produkce sportovních akcí; provozování sportovních zařízení; sportovní služby; sportovní aktivity; služby osobního trenéra [kondiční trénink]; pořádání běžeckých závodů; služby v oblasti trénování sportů; vzdělávací služby v oblasti sportu; organizace sportovních akcí; zábavní služby týkající se sportu; služby v oblasti sportu a fitness; organizace kulturních, zábavních a sportovních akcí; pořádání [organizace] soutěžních pořadů; zábavní, sportovní a kulturní aktivity; služby v oblasti vzdělávání, zábavy a sportu

(730) **Beliš Marián**, Volgogradská 18, Prešov, 08001, SK

(740) **Mgr. Michal Černý Ph.D.**, patentový zástupce, ETMA+EDA, Husovo nám. 2238/31, Prostějov, 79601

(210) **O-582438**  
(220) 14.11.2022  
(320) 14.11.2022  
(511) 16, 35, 40  
(540)



- (593) Obrazová  
(511) (16) plakáty, papírové plakáty, zarámované plakáty, reklamní plakáty, papírové bannery, tisky, barevné tisky, grafické tisky; (35) vyvěšování plakátů, vylepování plakátů, pronájem plakátovacích ploch, reklama, reklama (příprava), venkovní reklama, bannerová reklama, propagace koncertů (reklama, inzerce -), přímá poštovní reklama, přímá marketingová reklama, marketing, obchodní propagace (reklama), reklama ve výtazích, reklama pro filmy, inzertní služby, propagační činnost, reklama na elektronických reklamních tabulích, pronájem reklamní plochy na železničním zařízení, pronájem reklamních ploch, pronájem reklamního materiálu, pronájem reklamní plochy ve vlacích, obchodní propagace, propagace prodeje, zprostředkování propagace, propagace mimořádných akcí, služby v oblasti propagace prodeje, pronájem billboardů (reklamních ploch a reklamních tabulí), pronájem digitálních billboardů, bannerová reklama, reklamní agentury; (40) tisk, ofsetový tisk, tisk reklamních materiálů, digitální tisk.
- (591) Barevná  
(730) **Výleповá služba s.r.o.**, Husovo nám. 43/30, Beroun, Beroun-Centrum, 26601, CZ

(210) **O-582443**  
(220) 14.11.2022  
(320) 14.11.2022  
(511) 8, 11, 18, 25, 35  
(540)



- (593) Obrazová  
(511) (8) nože, kapesní nože, zavírací nože; (11) kempinkové vařiče, kempinkové svítilny, přenosné vařiče, svítilny, elektrické svítilny, solární svítilny, kapesní svítilny, čelové svítilny; (18) batohy, turistické batohy, batohy pro horolezce, batohy na pěší turistiku, kufry, kufry cestovní, lovecké tašky, brašny lovecké, lovecké vaky; (25) košile, košile (neformální), sportovní košile, maskovací košile, rybářské košile, lovecké košile, trička, mikiny, svetry, sportovní svetry, svetry se zipem, bundy, dlouhé bundy, bundy krátké, sportovní bundy, lovecké bundy, maskovací bundy, kalhoty, legíny (kalhoty), funkční spodní prádlo, spodní díly oděvu, funkční spodní prádlo, vrchní díly oděvu, ponožky, vlněné ponožky, sportovní ponožky, termo ponožky, čepice, čepice s kšiltlem, sportovní čepice a klobouky, obuv, kožená obuv, sportovní obuv, vycházková obuv, rukavice, lovecké holínky, lovecké vesty, lovecké kalhoty; (35) maloobchodní prodej oblečení, maloobchodní prodej obuvi, maloobchodní prodej kávy, maloobchodní služby zaměřené na prodej oděvů a oděvních doplňků.
- (591) Barevná  
(730) **Nordic Craft s.r.o.**, Havlíčkova 418, Všetaty, 27716, CZ  
(740) Cisek, advokátní kancelář s.r.o., Mgr. Bc. Veronika Šemberová, Jana Babáka 2733/11, Brno, Královo Pole, 61200

(210) **O-582445**  
(220) 14.11.2022  
(320) 14.11.2022  
(511) 8, 11, 18, 25, 35  
(540)



(593) Obrazová  
(511) (8) nože, kapesní nože, zavírací nože; (11) kempinkové vařiče, kempinkové svítilny, přenosné vařiče, svítilny, elektrické svítilny, solární svítilny, kapesní svítilny, čelové svítilny; (18) batohy, turistické batohy, batohy pro horolezce, batohy na pěší turistiku, kufry, kufry cestovní, lovecké tašky, brašny lovecké, lovecké vaky; (25) košile, košile (neformální), sportovní košile, maskovací košile, rybářské košile, lovecké košile, trička, mikiny, svetry, sportovní svetry, svetry se zipem, bundy, dlouhé bundy, bundy krátké, sportovní bundy, lovecké bundy, maskovací bundy, kalhoty, legíny (kalhoty), funkční spodní prádlo, spodní díly oděvu, funkční spodní prádlo, vrchní díly oděvu, ponožky, vlněné ponožky, sportovní ponožky, termo ponožky, čepice, čepice s kšiltem, sportovní čepice a klobouky, obuv, kožená obuv, sportovní obuv, vycházková obuv, rukavice, lovecké holínky, lovecké vesty, lovecké kalhoty; (35) maloobchodní prodej oblečení, maloobchodní prodej obuvi, maloobchodní prodej kávy, maloobchodní služby zaměřené na prodej oděvů a oděvních doplňků.

(591) Barevná  
(730) **Nordic Craft s.r.o.**, Havlíčkova 418, Všetaty, 27716, CZ  
(740) Cisek, advokátní kancelář s.r.o., Mgr. Bc. Veronika Šemberová, Jana Babáka 2733/11, Bmo, Královo Pole, 61200

(210) **O-582470**  
(220) 15.11.2022  
(320) 15.11.2022  
(511) 16, 28, 36, 41, 42, 43  
(540)

### Lobkowicz Art

(592) Slovní  
(511) (16) akvarely (malby), alba, architektonické modely, blahopřání, bloky na kreslení, brožury, časopisy (periodika), fotografie (tištěné), grafická znázornění, grafické reprodukce, grafické tisky, karty, katalogy, knihy, komiksy (knihy), lepty, letáky, listky, litografie, malby (obrazy), zarámované i nezarámované, tištěné manuály (návodů), nákupní tašky z papíru nebo plastické hmoty, noviny, obálky (papírnické zboží), obaly na lahve (z papíru nebo lepenky), obaly (papírnické zboží), obrazy, obtisky, ochranné obaly na knihy, olejotisky, omalovánky, oznámení (papírnické zboží), ozvučená přání, papírnické zboží, pečeti (razítka), plakáty, plátina pro knižní vazby, pohlednice, portréty, potřeby pro vazbu knih, prospekty, provázky a nitě pro knižní vazby, předlohy na obkreslování, předlohy na vyšívání, razítka, sáčky (obálky, váčky) z papíru nebo plastických hmot na balení, sešity, šablony (papírnické zboží), školní potřeby (papírnické zboží), tiskoviny, tisky (rytiny), tištěné notové zápisy, tištěné publikace, záložky do knih, zápisníky, zářky na knihy, zpěvníky, zpravodaje; (28) hrací karty, hračky, hry, karetní hry, loutky, marionety, modely (hračky), plyšové hračky, puzzle, stavebnice (hračky); (36) charitativní sbírky, organizování charitativních sbírek, získávání prostředků na charitativní účely formou zábavních akcí, pronájem nemovitostí a majetku; (41) akademie (vzdělávání), divadelní představení, filmová distribuce, filmové projekce, fotografování, hudební produkce, hudební vzdělávání, knihovnické služby

(půjčovny knih), koučink (školení), kulturní, vzdělávací nebo zábavní služby poskytované uměleckými galeriemi, modelingové služby pro umělce, moderování zábavních akcí, obrazové zpravodajství, online vydávání elektronických knih a časopisů, organizování zábavních akcí, plánování večírků (zábava), pojízdné knihovny, pořádání a uvádění koncertů, pořádání a vedení konferencí, pořádání a vedení kongresů, pořádání a vedení osobních vzdělávacích fór, pořádání a vedení seminářů, pořádání a vedení sportovních akcí, pořádání a vedení workshopů (školení), pořádání estrád (služby impresária), pořádání módních přehlídek pro zábavu, pořádání plesů, pořádání prohlídek s průvodcem, pořádání výstav ke kulturním nebo vzdělávacím účelům, poskytování elektronických publikací online bez možnosti stažení, poskytování filmů bez možnosti stažení prostřednictvím přenosu videa na objednávku, poskytování hudby online bez možnosti stažení, poskytování informací v oblasti vzdělávání, poskytování informací v oblasti zábavy, poskytování videí online bez možnosti stažení, prázdninové tábory (zábava), produkce estrád, pronájem dekorací (na představení), pronájem divadelních dekorací, pronájem filmových rekvizit, pronájem uměleckých děl, provozování muzeí, provozování rekreačních zařízení, provozování zoologických zahrad, předvádění muzejních výstav, předvádění živých vystoupení, překladatelské služby, psaní a skládání písní, psaní filmových scénářů, psaní scénářů (s výjimkou reklamních), psaní textů (s výjimkou reklamních), skládání hudby, služby grafické úpravy (nikoliv k reklamním účelům), služby nahrávacího studia, soukromá výuka, školení, vydávání knih, vydávání textů (s výjimkou reklamních), výroba filmů (s výjimkou reklamních), výroba podcastů, výroba rozhlasových a televizních programů, zábava, zábavní parky; (42) navrhování interiérů, návrhy interiéru, umělecký design; (43) pronájem nábytku, pronájem rekreačního ubytování, pronájem místností na společenské akce.

(730) **Lobkowicz Art, s.r.o.**, Čechova 295/20, Praha 7, Bubeneč, 17000, CZ  
(740) Chrenek, Toman, Kotrba advokátní kancelář spol. s.r.o., JUDr. Jan Nemanský, advokát, Těšnov 1059/1, Praha 1, Nové Město, 11000

(210) **O-582550**  
(220) 21.11.2022  
(320) 21.11.2022  
(511) 6, 35, 39, 40, 42  
(540)



(593) Obrazová  
(511) (6) obecné kovy v surovém a polozpracovaném stavu a jejich slitiny, odlitky, kovové stavební materiály, kovové konstrukce a stavební dílce, ocelové konstrukce a konstrukční dílce, též kovová lešení, kolejnice a jiný kovový materiál určený k železničním účelům, též pro tramvajovou dopravu, kovová důlní a šachetní výstroj, kovové zásobníky a kontejnery, kovové palety pro skladování, manipulaci a dopravu, kovové potrubí a trubky, kovové armatury, nádrže na veškeré tekutiny všech forem z kovu, kovové kabely, kovová lana a dráty, kovové řetězy, tyče ocelové, profilová ocel, drobné kování pro stavební účely, plech, plechové tabule a svitky, plechové zboží spadající do této třídy, kovové mříže a mřížoví, kovový spojovací materiál, kovový šrot, kovové zámečnické a klempířské potřeby, kovové železářské zboží spadající do této třídy, trezory a bezpečnostní schránky, kovové a ocelové výrobky, neobsažené v jiných třídách, a to kari síta pro stavebnictví, ocelové rolety svinovací, kovové ohrady, ploty kovové, kovové rozpínky, kovové pletivo, kovové schody a schodnice

(součást schodů), kovové žebříky, kovová síla, kovové stojky, rudy; (35) maloobchodní a velkoobchodní služby s výrobky výše uvedenými ve třídě 6, zprostředkování obchodních záležitostí, obchodní nebo podnikatelské informace, služby v oblasti získávání obchodních kontraktčních partnerů, činnost dovozní a vývozní agentury, činnost účetních poradců, vedení účetnictví, rozbor z účetnictví, revize účtů, příprava a vyhotovování daňových přiznání, strategický a operativní controlling, zejména v oblasti řízení zisku a financí, analýzy nákladů a výnosů, posuzování efektivnosti provozu a racionalizace práce, sestavování rozpočtu výnosů a nákladů, tvorba předběžných, výsledných a cenových kalkulací, sestavování materiálové a časové bilance, reklamní a propagační činnost, marketing, systemizace informací do počítačových databází, služby v oblasti administrativní správy a služby organizačně hospodářské povahy, spadající do této třídy; (39) zprostředkování dopravy materiálu a věcí, manipulace s nákladem, balení zboží a jeho dodávání, služby skladovací a parkovací, pronájem skladů, zásilatelství; (40) opracovávání kovových materiálů a konstrukčních prvků, kovovýroba, opracování kovů, kovového a plechového materiálu a jeho úprava, zejména obrábění, stříhání, prorážení, svařování a pálení, dělení kovového materiálu za tepla i za studena, vše v rámci této třídy, kovářské práce, kalení, pokovování, nakládání s odpady, též nebezpečnými, zejména jejich zpracování, recyklace a likvidace, třídění odpadu a recyklovaného materiálu, informace o zpracování a úpravě materiálu; (42) inženýrské práce a služby, konzultace odborné (neobchodní), technické poradenství v oblasti strojírenství a hutnictví a vypracovávání posudků, vývoj nových výrobků v oblasti kovovýroby, testování, měření a analýzy, zpracování studií jejich proveditelnosti, konstruktérská a projekční činnost zejména v oblasti kovovýroby, projektová činnost, tvorba programového vybavení, zpracování dílenské a montážní výkresové dokumentace.

- (730) EXPONO, a.s., Mlýnská 2353/12, Ostrava, Moravská Ostrava, 70200, CZ  
(740) PURE Legal s.r.o., advokátní kancelář, Mgr. Jana Ondrušová, advokát, 28. října 3390/111a, Ostrava, Moravská Ostrava, 70200

- (210) **O-582551**  
(220) 21.11.2022  
(320) 21.11.2022  
(511) 6, 35, 39, 40, 42  
(540)



- (593) Obrazová  
(511) (6) obecné kovy v surovém a polozpracovaném stavu a jejich slitiny, odlitky, kovové stavební materiály, kovové konstrukce a stavební dílce, ocelové konstrukce a konstrukční dílce, též kovová lešení, kolejnice a jiný kovový materiál určený k železničním účelům, též pro tramvajovou dopravu, kovová důlní a šachetní výstroj, kovové zásobníky a kontejnery, kovové palety pro skladování, manipulaci a dopravu, kovové potrubí a trubky, kovové armatury, nádrže na veškeré tekutiny všech forem z kovu, kovové kabely, kovová lana a dráty, kovové řetězy, tyče ocelové, profilová ocel, drobné kování pro stavební účely, plech, plechové tabule a svitky, plechové zboží spadající do této třídy, kovové mříže a mřížoví, kovový spojovací materiál, kovový šrot, kovové zámečnické a klempířské potřeby, kovové železářské zboží spadající do této třídy, trezory a bezpečnostní schránky, kovové a ocelové výrobky, neobsažené v jiných třídách, a to kari síta pro stavebnictví, ocelové rolety svinovací, kovové ohrady, ploty kovové, kovové rozpínky, kovové pletivo, kovové schody a schodnice (součást schodů), kovové žebříky, kovová síla, kovové stojky, rudy; (35)

maloobchodní a velkoobchodní služby s výrobky výše uvedenými ve třídě 6, zprostředkování obchodních záležitostí, obchodní nebo podnikatelské informace, služby v oblasti získávání obchodních kontraktčních partnerů, činnost dovozní a vývozní agentury, činnost účetních poradců, vedení účetnictví, rozbor z účetnictví, revize účtů, příprava a vyhotovování materiálové a časové bilance, reklamní a propagační činnost, marketing, systemizace informací do počítačových databází, služby v oblasti administrativní správy a služby organizačně hospodářské povahy, spadající do této třídy; (39) zprostředkování dopravy materiálu a věcí, manipulace s nákladem, balení zboží a jeho dodávání, služby skladovací a parkovací, pronájem skladů, zásilatelství; (40) opracovávání kovových materiálů a konstrukčních prvků, kovovýroba, opracování kovů, kovového a plechového materiálu a jeho úprava, zejména obrábění, stříhání, prorážení, svařování a pálení, dělení kovového materiálu za tepla i za studena, vše v rámci této třídy, kovářské práce, kalení, pokovování, nakládání s odpady, též nebezpečnými, zejména jejich zpracování, recyklace a likvidace, třídění odpadu a recyklovaného materiálu, informace o zpracování a úpravě materiálu; (42) inženýrské práce a služby, konzultace odborné (neobchodní), technické poradenství v oblasti strojírenství a hutnictví a vypracovávání posudků, vývoj nových výrobků v oblasti kovovýroby, testování, měření a analýzy, zpracování studií jejich proveditelnosti, konstruktérská a projekční činnost zejména v oblasti kovovýroby, projektová činnost, tvorba programového vybavení, zpracování dílenské a montážní výkresové dokumentace.

- (730) EXPONO, a.s., Mlýnská 2353/12, Ostrava, Moravská Ostrava, 70200, CZ  
(740) PURE Legal s.r.o., advokátní kancelář, Mgr. Jana Ondrušová, advokát, 28. října 3390/111a, Ostrava, Moravská Ostrava, 70200

- (210) **O-582552**  
(220) 21.11.2022  
(320) 21.11.2022  
(511) 6, 35, 39, 40, 42  
(540)

## EXPONO

- (592) Slovní  
(511) (6) obecné kovy v surovém a polozpracovaném stavu a jejich slitiny, odlitky, kovové stavební materiály, kovové konstrukce a stavební dílce, ocelové konstrukce a konstrukční dílce, též kovová lešení, kolejnice a jiný kovový materiál určený k železničním účelům, též pro tramvajovou dopravu, kovová důlní a šachetní výstroj, kovové zásobníky a kontejnery, kovové palety pro skladování, manipulaci a dopravu, kovové potrubí a trubky, kovové armatury, nádrže na veškeré tekutiny všech forem z kovu, kovové kabely, kovová lana a dráty, kovové řetězy, tyče ocelové, profilová ocel, drobné kování pro stavební účely, plech, plechové tabule a svitky, plechové zboží spadající do této třídy, kovové mříže a mřížoví, kovový spojovací materiál, kovový šrot, kovové zámečnické a klempířské potřeby, kovové železářské zboží spadající do této třídy, trezory a bezpečnostní schránky, kovové a ocelové výrobky, neobsažené v jiných třídách, a to kari síta pro stavebnictví, ocelové rolety svinovací, kovové ohrady, ploty kovové, kovové rozpínky, kovové pletivo, kovové schody a schodnice (součást schodů), kovové žebříky, kovová síla, kovové stojky, rudy; (35) maloobchodní a velkoobchodní služby s výrobky výše uvedenými ve třídě 6, zprostředkování obchodních záležitostí, obchodní nebo podnikatelské informace, služby v oblasti získávání obchodních kontraktčních partnerů, činnost dovozní a vývozní agentury, činnost účetních poradců, vedení účetnictví, rozbor z účetnictví, revize účtů, příprava a vyhotovování daňových přiznání, strategický a operativní controlling, zejména v oblasti řízení zisku a financí, analýzy nákladů a výnosů, posuzování efektivnosti provozu a racionalizace práce, sestavování rozpočtu výnosů a nákladů, tvorba předběžných, výsledných a cenových kalkulací, sestavování materiálové a časové bilance, reklamní a propagační činnost, marketing, systemizace informací do počítačových databází, služby v oblasti administrativní správy a služby organizačně hospodářské povahy, spadající do této třídy; (39) zprostředkování dopravy materiálu a věcí, manipulace s nákladem, balení zboží a jeho dodávání, služby skladovací a parkovací, pronájem skladů, zásilatelství; (40) opracovávání kovových materiálů a konstrukčních prvků, kovovýroba, opracování kovů, kovového a plechového materiálu a jeho úprava, zejména obrábění, stříhání, prorážení, svařování a pálení, dělení kovového materiálu za tepla i za studena, vše v rámci této třídy, kovářské práce, kalení, pokovování, nakládání s odpady, též nebezpečnými, zejména jejich zpracování, recyklace a likvidace, třídění

odpadu a recyklovaného materiálu, informace o zpracování a úpravě materiálu; (42) inženýrské práce a služby, konzultace odborné (neobchodní), technické poradenství v oblasti strojírenství a hutnictví a vypracovávání posudků, vývoj nových výrobků v oblasti kovovýroby, testování, měření a analýzy, zpracování studií jejich proveditelnosti, konstruktérská a projekční činnost zejména v oblasti kovovýroby, projektová činnost, tvorba programového vybavení, zpracování dílenské a montážní výkresové dokumentace.

- (730) **EXPONO, a.s.**, Mlýnská 2353/12, Ostrava, Moravská Ostrava, 70200, CZ  
(740) PURE Legal s.r.o., advokátní kancelář, Mgr. Jana Ondrušová advokát, 28. října 3390/111a, Ostrava, Moravská Ostrava, 70200

- (210) **O-582597**  
(220) 23.11.2022  
(320) 23.11.2022  
(511) 9, 12, 25, 35  
(540)



- (593) Obrazová  
(511) (9) ochranné oděvy pro vojáky, hasiče, policisty, svářeče, elektrikáře, tryskače, montéry, stavebníky, horníky, hutníky, skláře či jiná povolání, ochranné obleky a oděvy, ochranná obuv, ochranné rukavice, ochranné nebo neprůstříelné vesty, ochranné reflexní oděvy, ochranné přilby, helmy a kukly či jiné ochranné pokrývky hlavy, ochranné masky, jiné než pro lékařské účely, ochranné štíty, ochranné plachty a sítě spadající do této třídy, bezpečnostní popruhy, ne pro vozidla nebo jako sportovní výstroj, ochranné pomůcky pro práci ve výškách a proti pádu spadající do této třídy, ochranné brýle všeho druhu, sluneční brýle; (12) vojenské drony; (25) uniformy pro vojáky, hasiče, policisty, svářeče, elektrikáře, montéry, stavebníky, horníky, hutníky, skláře či jiná povolání; (35) maloobchodní, velkoobchodní a elektronický prodej výrobků výše uvedených ve tř. 9, 12 a 25, zprostředkování v oblasti nákupu a prodeje výrobků výše uvedených ve tř. 9, 12 a 25, poradenská činnost v oblasti obchodu, poskytování obchodních informací, obchodní management - řízení podniku nebo obchodu, obchodní zastoupení jiných podnikatelských subjektů, reklamní a marketingová činnost, průzkumy trhu, předvádění výrobků, organizování a pořádání prodejních a reklamních akcí, automatizované i ruční zpracování dat, administrativní práce.

- (730) **BONATECH COMPANY s.r.o.**, Vojtěšská 211/6, Praha 1, Nové Město, 11000, CZ  
(740) JUDr. et Mgr. Uljana Bondarevská Kurivčaková, advokátka, Pařížská 127/20, Praha 1, Josefov, 11000

- (210) **O-582643**  
(220) 24.11.2022  
(320) 24.11.2022  
(511) 6, 18, 20, 21, 37, 42  
(540)

**KONdesign**

- (592) Slovní  
(511) (6) obecné kovy a jejich slitiny, kovové stavební a konstrukční materiály a prvky, přemístitelné konstrukce a kovové stavby, kovové železářské zboží; (18) kůže a imitace kůže, surové kůže, usně a výrobky z těchto materiálů sloužící jako potahy na veškeré následující výrobky: nábytek, sedací soupravy, pohovky, gauče, sedačky, křesla, taburety, sedací sestavy, barová

křesla, barová křesílka, barové židle, židle, lavice, venkovní nábytek a nábytek se svrškem z těchto materiálů – vše v rámci třídy 18; (20) nábytek a bytové zařízení, dřevěný nábytek, kuchyňský nábytek, koupelnový nábytek, vestavěný nábytek, stoly, židle, zahradní nábytek, interiérový nábytek, kancelářský nábytek, nábytek ze dřeva, dětský nábytek, nábytek do obývacích pokojů, nábytek do ložnice, podušky (čalounění), čalouněný nábytek, truhlářské výrobky; (21) domácí a kuchyňské potřeby a nádoby, domácí a kuchyňské dózy, nádoby a boxy; (37) instalace, montáž, čištění, opravy a údržba kompletních interiérů, kuchyní, dětských pokojů, koupelen, jídelen, obývacích pokojů, komerčních prostor a nábytku, instalace elektrických zařízení, instalatérství a instalace plynu a vody; (42) design nábytku, navrhování kuchyní (design), navrhování koupelen (design), plánování (design) kanceláří.

- (730) **KONdesign s.r.o.**, Vrbátky 317/1, Svatobořice-Mistřín, Svatobořice, 69604, CZ  
(740) JUDr. Tomáš Truschinger, advokát, Bašty 413/2, Brno, Brno-město, 60200

- (210) **O-582644**  
(220) 24.11.2022  
(320) 24.11.2022  
(511) 6, 18, 20, 21, 37, 42  
(540)

**KON  
DESIGN**

- (593) Obrazová  
(511) (6) obecné kovy a jejich slitiny, kovové stavební a konstrukční materiály a prvky, přemístitelné konstrukce a kovové stavby, kovové železářské zboží; (18) kůže a imitace kůže, surové kůže, usně a výrobky z těchto materiálů sloužící jako potahy na veškeré následující výrobky: nábytek, sedací soupravy, pohovky, gauče, sedačky, křesla, taburety, sedací sestavy, barová křesla, barová křesílka, barové židle, židle, lavice, venkovní nábytek a nábytek se svrškem z těchto materiálů – vše v rámci třídy 18; (20) nábytek a bytové zařízení, dřevěný nábytek, kuchyňský nábytek, koupelnový nábytek, vestavěný nábytek, stoly, židle, zahradní nábytek, interiérový nábytek, kancelářský nábytek, nábytek ze dřeva, dětský nábytek, nábytek do obývacích pokojů, nábytek do ložnice, podušky (čalounění), čalouněný nábytek, truhlářské výrobky; (21) domácí a kuchyňské potřeby a nádoby, domácí a kuchyňské dózy, nádoby a boxy; (37) instalace, montáž, čištění, opravy a údržba kompletních interiérů, kuchyní, dětských pokojů, koupelen, jídelen, obývacích pokojů, komerčních prostor a nábytku, instalace elektrických zařízení, instalatérství a instalace plynu a vody; (42) design nábytku, navrhování kuchyní (design), navrhování koupelen (design), plánování (design) kanceláří.

- (730) **KONdesign s.r.o.**, Vrbátky 317/1, Svatobořice-Mistřín, Svatobořice, 69604, CZ  
(740) JUDr. Tomáš Truschinger, advokát, Bašty 413/2, Brno, Brno-město, 60200

- (210) **O-582648**  
(220) 24.11.2022  
(320) 24.11.2022  
(511) 6, 18, 20, 21, 37, 42  
(540)

**KONtact design**

- (592) Slovní  
(511) (6) obecné kovy a jejich slitiny, kovové stavební a konstrukční materiály a prvky, přemístitelné konstrukce a kovové stavby, kovové železářské zboží; (18) kůže a imitace kůže, surové kůže, usně a výrobky z těchto materiálů

sloužící jako potahy na veškeré následující výrobky: nábytek, sedací soupravy, pohovky, gauče, sedačky, křesla, taburety, sedací sestavy, barová křesla, barová křesílka, barové židle, židle, lavice, venkovní nábytek a nábytek se svrškem z těchto materiálů – vše v rámci třídy 18; (20) nábytek a bytové zařízení, dřevěný nábytek, kuchyňský nábytek, koupelnový nábytek, vestavěný nábytek, stoly, židle, zahradní nábytek, interiérový nábytek, kancelářský nábytek, nábytek ze dřeva, dětský nábytek, nábytek do obývacích pokojů, nábytek do ložnice, podušky (čalounění), čalouněný nábytek, truhlářské výrobky; (21) domácí a kuchyňské potřeby a nádoby, domácí a kuchyňské dózy, nádoby a boxy; (37) instalace, montáž, čištění, opravy a údržba kompletních interiérů, kuchyní, dětských pokojů, koupelen, jídelen, obývacích pokojů, komerčních prostor a nábytku, instalace elektrických zařízení, instalatérství a instalace plynu a vody; (42) design nábytku, navrhování kuchyní (design), navrhování koupelen (design), plánování (design) kanceláří.

(730) **KONdesign s.r.o.**, Vrbátky 317/1, Svatobořice-Mistřín, Svatobořice, 69604, CZ

(740) JUDr. Tomáš Truschinger, advokát, Bašty 413/2, Brno, Brno-město, 60200

(210) **O-582649**

(220) 24.11.2022

(320) 24.11.2022

(511) 6, 18, 20, 21, 37, 42

(540)

**KONTACT**

(593) Obrazová

(511) (6) obecné kovy a jejich slitiny, kovové stavební a konstrukční materiály a prvky, přemístitelné konstrukce a kovové stavby, kovové železářské zboží; (18) kůže a imitace kůže, surové kůže, usně a výrobky z těchto materiálů sloužící jako potahy na veškeré následující výrobky: nábytek, sedací soupravy, pohovky, gauče, sedačky, křesla, taburety, sedací sestavy, barová křesla, barová křesílka, barové židle, židle, lavice, venkovní nábytek a nábytek se svrškem z těchto materiálů – vše v rámci třídy 18; (20) nábytek a bytové zařízení, dřevěný nábytek, kuchyňský nábytek, koupelnový nábytek, vestavěný nábytek, stoly, židle, zahradní nábytek, interiérový nábytek, kancelářský nábytek, nábytek ze dřeva, dětský nábytek, nábytek do obývacích pokojů, nábytek do ložnice, podušky (čalounění), čalouněný nábytek, truhlářské výrobky; (21) domácí a kuchyňské potřeby a nádoby, domácí a kuchyňské dózy, nádoby a boxy; (37) instalace, montáž, čištění, opravy a údržba kompletních interiérů, kuchyní, dětských pokojů, koupelen, jídelen, obývacích pokojů, komerčních prostor a nábytku, instalace elektrických zařízení, instalatérství a instalace plynu a vody; (42) design nábytku, navrhování kuchyní (design), navrhování koupelen (design), plánování (design) kanceláří.

(730) **KONdesign s.r.o.**, Vrbátky 317/1, Svatobořice-Mistřín, Svatobořice, 69604, CZ

(740) JUDr. Tomáš Truschinger, advokát, Bašty 413/2, Brno, Brno-město, 60200

(210) **O-582676**

(220) 26.11.2022

(320) 26.11.2022

(511) 5, 25, 35, 41, 44

(540)



**brotas.**

(593) Obrazová

(511) (5) výživové doplňky, doplňky stravy, dietní doplňky k léčebnému použití, nápojové směsi jako dietní doplňky, doplňky stravy pro neléčebné účely, dietní doplňky ve formě prášku, energetické tyčinky a koktejly s proteinovými doplňky nahrazující jídlo jakožto doplňky stravy, vitamínové přípravky; (25) oděvy, pokrývky hlavy, obuv, sportovní oblečení; (35) reklama, obchodní řízení, marketing, šíření reklamního materiálu, reklamní a marketingové služby poskytované prostřednictvím blogů, merchandising, velkoobchodní a maloobchodní prodej se zaměřením na zdravý životní styl, sport a výživu, zejména s výše uvedenými výrobky ve třídách 5 a 25, administrativní podpora a zpracování dat, obchodní management; (41) výuka v oblasti terapie pomocí práce s tělem, odborné vzdělávání v oblasti zdraví a wellness, vedení kurzů kondičního cvičení, školení v oblasti udržování fyzické kondice pro dospělé a děti, organizování a vedení přednášek, konferencí, workshopů a seminářů za účelem vzdělávání, rezervace míst na akce, rezervace vstupenek a objednávkové služby pro sportovní akce, organizace, příprava a pořádání sportovních akcí a soutěží, produkce sportovních akcí, řízení akcí pro sportovní kluby, rezervace prostor určených ke sportu, služby v oblasti školení a vzdělávání v oboru tělesného a duševního zdraví, služby v oblasti školení a vzdělávání v oboru zdraví a životního stylu, školicí služby vztahující se ke sportu, služby v oblasti hodnocení fyzické kondice pro tréninkové účely, služby v oblasti sportovního vzdělávání, tábory (kurzy) se sportovním zaměřením, tréninkové a výživové plány, poskytování vzdělávacích kurzů vztahujících se k výživě, poskytování vzdělávacích služeb týkajících se cvičení, psaní blogů, elektronické publikování, elektronické online publikace periodik a knih, vydavatelská a nakladatelská činnost, kluby zdraví, fitness centra, služby posiloven (zdravotní a fitness trénink), služby osobního trenéra, sportovní výuka, trénink a instruktáž, služby v oblasti fyzického tréninku, zdravotní a fitness trénink, trénink síly a fyzické kondice, poskytování prostor na sportovní trénink, virtuální fyzický fitness trénink, poradenství týkající se tréninku pro udržování fyzické kondice, zážitkový trénink pro děti, konzultace týkající se fyzické kondice, koučink, poskytování instruktáží a vybavení v oblasti tělesného cvičení, pronájem sportovišť, pronájem sportovních potřeb, poskytování informací vztahujících se k tělesnému cvičení prostřednictvím on-line webové stránky, poskytování videí online bez možnosti stažení, vedení online kurzů zaměřených na stravování, vedení tréninkových fitness lekcí online, zážitkové, sportovní a rekreační kempy, služby pro oddech a rekreaci, cvičební programy; (44) tělesná terapie, zdravotní lázeňské služby pro zdraví a wellness těla a ducha, zdravotní péče v oblasti terapeutických masáží, masáže, sportovní masáže, hloubkové masáže, služby v oblasti alternativní medicíny, fyzická rehabilitace, fyzioterapie, poradenství vztahující se k psychologické úlevě při zdravotních potížích, psychologické poradenské služby v oboru sportu, psychologické poradenství, odborné poradenství se zaměřením na zdraví, poradenství v oblasti stravování a výživy, dietní a výživové poradenství, plánování a kontrola diet, služby v oblasti plánování programů na snižování hmotnosti, poskytování informací v oblasti výživy.

(591) Barevná

(730) **Brothánek Jan Mgr.**, Bystřičná 644/5, Praha 10, Uhřetěves, 10400, CZ



(210) **O-582748**  
(220) 30.11.2022  
(320) 30.11.2022  
(511) 6, 11, 19, 20, 40  
(540)

### Bublik

(592) Slovní  
(511) (6) nádrže (kovové), kovové nádrže (kontejnery), kovové separační nádrže; (11) čističky odpadní vody, přístroje na úpravu vody ke změkčování vody, přístroje na víření vody, zařízení ke změkčování vody, přístroje ke změkčování vody, instalace na dodávku vody, přístroje pro rozvod vody, zařízení pro dodávku vody, filtry na úpravu vody, zařízení na úpravu vody, mobilní zařízení na úpravu vody, ionizační přístroje pro úpravu vody, nádrže na úpravu odpadní vody, chlorovací jednotky pro úpravu vody, chemická zařízení na úpravu pitné vody, filtrační kazety (zařízení na úpravu vody), přístroje na úpravu vody ke změkčování vody pro domácnost, zařízení na čištění, odsolování a úpravu vody, vodní nádrže, skeptikové nádrže, vodní nádrže pod tlakem; (19) nekovové usazovací nádrže, nádrže (nekovové) [konstrukce], nekovové pevné nádrže; (20) nádrže, kromě nádrží kovových a nádrží zděných, plastové skladovací nádrže; (40) demineralizace vody, odsolování vody, kontrola znečištění vody, služby úpravy vody (demineralizace), úprava a čištění vody, úprava a čištění vzduchu a vody, úprava půdy, odpadu nebo vody [obnova životního prostředí], služby čištění (úpravy) vody na místě, služby úpravy vody a/nebo zpracování odpadu, poskytování informací vztahujících se ke službám úpravy vody.  
(730) **Vodárenské technologie s.r.o.**, K Vodojemu 140, Chrášťany, 25219, CZ  
(740) Mgr. Jakub Löbl, Jana Babáka 2733/11, Brno, Královo Pole, 61200

(210) **O-582749**  
(220) 30.11.2022  
(320) 30.11.2022  
(511) 6, 7, 11, 19, 20, 37, 39, 40, 42  
(540)



(593) Obrazová  
(511) (6) nádrže (kovové), kovové nádrže (kontejnery), kovové separační nádrže; (7) dávkovací čerpadla; (11) čističky odpadní vody, přístroje na úpravu vody ke změkčování vody, přístroje na víření vody, zařízení ke změkčování vody, přístroje ke změkčování vody, instalace na dodávku vody, přístroje pro rozvod vody, zařízení pro dodávku vody, filtry na úpravu vody, zařízení na úpravu vody, mobilní zařízení na úpravu vody, ionizační přístroje pro úpravu vody, nádrže na úpravu odpadní vody, chlorovací jednotky pro úpravu vody, chemická zařízení na úpravu pitné vody, filtrační kazety (zařízení na úpravu vody), přístroje na úpravu vody ke změkčování vody pro domácnost, zařízení na čištění, odsolování a úpravu vody, vodní nádrže, skeptikové nádrže, vodní nádrže pod tlakem; (19) nekovové usazovací nádrže, nádrže (nekovové) [konstrukce], nekovové pevné nádrže; (20) nádrže, kromě nádrží kovových a nádrží zděných, plastové skladovací nádrže; (37) stavby vodních elektráren, výstavba; (39) dodávky vody, rozvod vody, přeprava vody potrubím, dodávka vody potrubím, služby pro rozvod vody, dodávka vody potrubím (doprava); (40) demineralizace vody, odsolování vody, kontrola znečištění vody, služby úpravy vody (demineralizace), úprava a čištění vody, úprava a čištění vzduchu a vody, úprava půdy, odpadu nebo vody [obnova životního prostředí], služby čištění

(úpravy) vody na místě, služby úpravy vody a/nebo zpracování odpadu, poskytování informací vztahujících se ke službám úpravy vody; (42) analýza vody, rozbor vody, rozbor kvality tekoucí vody, inženýrské služby, inženýrské služby týkající se navrhování strojů, projekční služby pro dočasné stavby, technologické projektové studie, technické projektové plánování, technické projektové studie v oblasti stavebnictví, technické projektové plánování v oboru inženýrství, projektování, stavební projektování, projektování ve výstavbě.

(591) Barevná  
(730) **Vodárenské technologie s.r.o.**, K Vodojemu 140, Chrášťany, 25219, CZ  
(740) Mgr. Jakub Löbl, Jana Babáka 2733/11, Brno, Královo Pole, 61200

(210) **O-582750**  
(220) 30.11.2022  
(320) 30.11.2022  
(511) 6, 11, 19, 20, 40  
(540)

### Fuka

(592) Slovní  
(511) (6) nádrže (kovové), kovové nádrže (kontejnery), kovové separační nádrže; (11) čističky odpadní vody, přístroje na úpravu vody ke změkčování vody, přístroje na víření vody, zařízení ke změkčování vody, přístroje ke změkčování vody, instalace na dodávku vody, přístroje pro rozvod vody, zařízení pro dodávku vody, filtry na úpravu vody, zařízení na úpravu vody, mobilní zařízení na úpravu vody, ionizační přístroje pro úpravu vody, nádrže na úpravu odpadní vody, chlorovací jednotky pro úpravu vody, chemická zařízení na úpravu pitné vody, filtrační kazety (zařízení na úpravu vody), přístroje na úpravu vody ke změkčování vody pro domácnost, zařízení na čištění, odsolování a úpravu vody, vodní nádrže, skeptikové nádrže, vodní nádrže pod tlakem; (19) nekovové usazovací nádrže, nádrže (nekovové) [konstrukce], nekovové pevné nádrže; (20) nádrže, kromě nádrží kovových a nádrží zděných, plastové skladovací nádrže; (40) demineralizace vody, odsolování vody, kontrola znečištění vody, služby úpravy vody (demineralizace), úprava a čištění vody, úprava a čištění vzduchu a vody, úprava půdy, odpadu nebo vody [obnova životního prostředí], služby čištění (úpravy) vody na místě, služby úpravy vody a/nebo zpracování odpadu, poskytování informací vztahujících se ke službám úpravy vody.  
(730) **Vodárenské technologie s.r.o.**, K Vodojemu 140, Chrášťany, 25219, CZ  
(740) Mgr. Jakub Löbl, Jana Babáka 2733/11, Brno, Královo Pole, 61200

(210) **O-582775**  
(220) 02.12.2022  
(320) 02.12.2022  
(511) 6, 35, 37, 40  
(540)



(593) Obrazová  
(511) (6) obecné kovy v surovém a polozpracovaném stavu a jejich slitiny, kotvy, kovářiny, zvony, kovový stavební materiál, kolejnice a jiný kovový materiál určený k železničním účelům - v rámci třídy 6, řetězy, kovové kabely a dráty (s výjimkou drátů k elektrotechnickým účelům), kovové potřeby zámečnické a klempířské, kovové stavební materiály, kovové stavební materiály přenosné, stavební a dveřní kování, kovové dveře, kovové trubky, roury a trubičky, nedobytné pokladny a schránky (kovové), ocelové kuličky, kovové podkovy, hřebíky a šrouby, kovový spojovací materiál, rudy, kovová lešení, kovové konstrukce; (35) obchodní management a administrativa, nakupování, prodej a zprostředkování

prodeje výrobků poskytované maloobchodními prodejny, velkoobchodními prodejny, prostřednictvím katalogového prodeje a elektronickými prostředky, vše shora uvedené v oblasti stavebních materiálů, polotovárů a výrobků používaných ve stavebnictví a při architektonických úpravách exteriérů a interiérů, shromažďování těchto výrobků pro třetí osoby tak, aby si zákazníci mohli výrobky prohlížet a nakupovat, propagační činnost a reklamní služby, šíření prospektů a vzorků přímo, poštou a elektronicky; (37) stavebnictví, služby pronájmu nářadí a konstrukčního materiálu, poskytování odborného poradenství při výběru stavebních materiálů na stavbu, rekonstrukce, opravy a údržby budov, zprostředkování pomocných, opravárenských a instalačních služeb ve stavebnictví; (40) zpracování stavebních materiálů.

(591) Barevná

(730) STAVMAT STAVEBNINY a.s., Pod Můstkem 884/6, Rudná, 25219, CZ

(740) Mgr. Pavel Čvančara, Vrázova 2243/7, Praha 5, Smíchov, 15000

(210) O-582777

(220) 02.12.2022

(320) 02.12.2022

(511) 30, 32, 33, 43

(540)

### Re-Bell. Hospoda jak má bejt

(592) Slovní

(511) (30) káva, čaj, kakao a jejich náhražky; (32) nealkoholické nápoje, pivo a nealkoholické pivo, nealkoholické nápoje s příchutí piva, nápoje na bázi piva; (33) lihoviny [nápoje], předpřipravené alkoholické nápoje, nízkalkoholické nápoje, alkoholické nápoje (destiláty), alkoholické sycené nápoje, s výjimkou piva, víno; (43) restaurace, gril-restaurace, restaurace (služby), turistické restaurace, poskytování jídla a nápojů, zajištění stravování, služby zajišťující stravování, zajišťování hromadného stravování (catering), zajišťování stravování a nápojů v bistrech, zajišťování stravování a nápojů pro hosty, zajišťování stravování a nápojů hostům v restauracích, zajišťování stravování a nápojů v internetových kavárnách, podávání stravování a nápojů v restauracích a barech, zajišťování stravování a nápojů v restauracích a barech, příprava a poskytování stravování a nápojů pro okamžitou spotřebu.

(730) T & S T a p e & S o n s .s.r.o., Letenské náměstí 157/4, Praha 7, Bubeneč, 17000, CZ

(740) MP Legal, advokátní kancelář s.r.o., Mgr. Petr Konečný, Hvězdova 1716/2b, Praha 4, Nusle, 14000

(210) O-582779

(220) 02.12.2022

(320) 02.12.2022

(511) 39, 41, 43

(540)

### HOTEL PLUTO

(592) Slovní

(511) (39) doprava a přeprava, služby v oblasti cestování a osobní doprava, pozemní osobní doprava, letecká osobní doprava, tramvajová doprava, taxi doprava, silniční doprava cestujících, osobní železniční doprava, autobusová doprava, doprava pronajatými automobily; (41) rekreační služby, služby v oblasti vzdělávání, zábavy a sportu, rekreační služby pro seniory, rekreační služby zaměřené na turistiku, rezervace vstupenek na vzdělávací, zábavní a sportovní aktivity a akce a související rezervační služby, rezervace lístků a objednávkové služby pro rekreační a volnočasové akce; (43) hotelové služby, dočasné ubytování, hotelové restaurační služby, hotely, ubytovny a penziony, prázdninové a turistické ubytování, hotelové služby pro prioritní zákazníky, hotelové rezervační služby poskytované prostřednictvím internetu, informace o dočasném ubytování, poradenské a rezervační služby, poskytování rezervace pokojů a hotelové rezervační služby, služby agentur pro rezervaci hotelového ubytování, poskytování dočasného ubytování, poskytování dočasného pracovního ubytování, rezervace dočasného ubytování prostřednictvím internetu, poskytování dočasného ubytování v penzionech, poskytování dočasného ubytování pro hosty, zajišťování a poskytování dočasného ubytování, penziony pro zvířata, ubytovací služby (hotely, penziony), služby hotelových rekreačních středisek, ubytovací služby v rekreačních střediscích.

(730) Beneš Eduard Mgr., K Třebonicům 611/36, Praha 5, Řeporyje, 15500, CZ

(210) O-582782

(220) 02.12.2022

(320) 02.12.2022

(511) 31, 35, 42, 44

(540)

### ARIX CZECH HOP

(592) Slovní

(511) (31) chmel, chmelové granule, chmelové šišky, hlávkový chmel, lisovaný chmel, slad na výrobu piva a lihovin, semena, cibulky a sazenice k pěstování rostlin; (35) poradenská, obstaravatelská a zprostředkovatelská činnost v oblasti obchodu, velkoobchod, maloobchod, export, import, provozování e-shopu - vše s následujícími výrobky: slad-pro lidskou potřebu, sladové výtažky, kvasnice, chmel, kořenáče chmele, chmelové granule, chmelové šišky, hlávkový chmel, lisovaný chmel, slad na výrobu piva a lihovin, reklama, marketing; (42) výzkum a vývoj vztahující se k pěstování rostlin a plodin, biologické analýzy, biochemický výzkum a biochemické analýza - vše ve vztahu k novým odrůdám a klonům chmele; (44) zemědělské služby jako jsou pěstování plodin a rostlin, pěstování sadby kořenáčů chmele, odborné poradenství v oblasti pěstování chmele.

(730) ARIX a.s., Anny Letenské 1120/17, Praha 2, Vinohrady, 12000, CZ

(740) Ing. Michal Jupa, patentový zástupce, Na Baních 1385, Praha 5, Zbraslav, 15600

(210) O-582783

(220) 02.12.2022

(320) 02.12.2022

(511) 31, 35, 42, 44

(540)

### ARIX R&D

(592) Slovní

(511) (31) chmel, chmelové granule, chmelové šišky, hlávkový chmel, lisovaný chmel, slad na výrobu piva a lihovin, semena, cibulky a sazenice k pěstování rostlin; (35) poradenská, obstaravatelská a zprostředkovatelská činnost v oblasti obchodu, velkoobchod, maloobchod, export, import, provozování e-shopu - vše s následujícími výrobky: slad-pro lidskou potřebu, sladové výtažky, kvasnice, chmel, kořenáče chmele, chmelové granule, chmelové šišky, hlávkový chmel, lisovaný chmel, slad na výrobu piva a lihovin, reklama, marketing; (42) výzkum a vývoj vztahující se k pěstování rostlin a plodin, biologické analýzy, biochemický výzkum a biochemické analýza - vše ve vztahu k novým odrůdám a klonům chmele; (44) zemědělské služby jako jsou pěstování plodin a rostlin, pěstování sadby kořenáčů chmele, odborné poradenství v oblasti pěstování chmele.

(730) ARIX a.s., Anny Letenské 1120/17, Praha 2, Vinohrady, 12000, CZ

(740) Ing. Michal Jupa, patentový zástupce, Na Baních 1385, Praha 5, Zbraslav, 15600

(210) O-582784

(220) 02.12.2022

(320) 02.12.2022

(511) 31, 35, 42, 44

(540)



ARIX  
CZECH HOP

(593) Obrazová

(511) (31) chmel, chmelové granule, chmelové šišky, hlávkový chmel, lisovaný chmel, slad na výrobu piva a lihovin, semena, cibulky a sazenice k pěstování

rostlin; (35) poradenská, obstaravatelská a zprostředkovatelská činnost v oblasti obchodu, velkoobchod, maloobchod, export, import, provozování e-shopu - vše s následujícími výrobky: slad-pro lidskou potřebu, sladové výtažky, kvasnice, chmel, kořenáče chmele, chmelové granule, chmelové šišky, hlávkový chmel, lisovaný chmel, slad na výrobu piva a lihovin, reklama, marketing; (42) výzkum a vývoj vztahující se k pěstování rostlin a plodin, biologické analýzy, biochemický výzkum a biochemické analýza - vše ve vztahu k novým odrůdám a klonům chmele; (44) zemědělské služby jako jsou pěstování plodin a rostlin, pěstování sadby kořenáčů chmele, odborné poradenství v oblasti pěstování chmele.

(730) **ARIX a.s.**, Anny Letenské 1120/17, Praha 2, Vinohrady, 12000, CZ

(740) Ing. Michal Jupa, patentový zástupce, Na Baních 1385, Praha 5, Zbraslav, 15600

(210) **O-582785**

(220) 02.12.2022

(320) 02.12.2022

(511) 31, 35, 42, 44

(540)



ARIX R&D

(593) Obrazová

(511) (31) chmel, chmelové granule, chmelové šišky, hlávkový chmel, lisovaný chmel, slad na výrobu piva a lihovin, semena, cibulky a sazenice k pěstování rostlin; (35) poradenská, obstaravatelská a zprostředkovatelská činnost v oblasti obchodu, velkoobchod, maloobchod, export, import, provozování e-shopu - vše s následujícími výrobky: slad-pro lidskou potřebu, sladové výtažky, kvasnice, chmel, kořenáče chmele, chmelové granule, chmelové šišky, hlávkový chmel, lisovaný chmel, slad na výrobu piva a lihovin, reklama, marketing; (42) výzkum a vývoj vztahující se k pěstování rostlin a plodin, biologické analýzy, biochemický výzkum a biochemické analýza - vše ve vztahu k novým odrůdám a klonům chmele; (44) zemědělské služby jako jsou pěstování plodin a rostlin, pěstování sadby kořenáčů chmele, odborné poradenství v oblasti pěstování chmele.

(730) **ARIX a.s.**, Anny Letenské 1120/17, Praha 2, Vinohrady, 12000, CZ

(740) Ing. Michal Jupa, patentový zástupce, Na Baních 1385, Praha 5, Zbraslav, 15600

(210) **O-582787**

(220) 02.12.2022

(320) 02.12.2022

(511) 6, 11, 37, 40

(540)



**2JCP**

POWERING  
A BETTER WORLD

(593) Obrazová

(511) (6) ocelové konstrukce, ocelové potrubí, tlakové kovové nádoby a potrubí, akustické systémy z kovových materiálů plněné anorganickými materiály a textilem; (11) ventilační systémy, pulsní filtry pro plynové potrubí, sací a výfukové systémy pro plynové turbíny; (37) montáž, opravy, revize a zkoušky tlakových a plynových zařízení, plnění nádob plynu, topenářství, vodoinstalatérství; (40) obrábění kovů, zpracování plechů.

(591) Barevná

(730) **2JCP Group a.s.**, č. p. 126, Račice, 41108, CZ

(740) DRV Legal, s.r.o. advokátní kancelář, Mgr. Tomáš Antal, Hlinky 505/118, Brno, Pisárky, 60300

(210) **O-582788**

(220) 02.12.2022

(320) 02.12.2022

(511) 6, 11, 37, 40

(540)



**2JCP**

POWERING  
A BETTER WORLD

(593) Obrazová

(511) (6) ocelové konstrukce, ocelové potrubí, tlakové kovové nádoby a potrubí, akustické systémy z kovových materiálů plněné anorganickými materiály a textilem; (11) ventilační systémy, pulsní filtry pro plynové potrubí, sací a výfukové systémy pro plynové turbíny; (37) montáž, opravy, revize a zkoušky tlakových a plynových zařízení, plnění nádob plynu, topenářství, vodoinstalatérství; (40) obrábění kovů, zpracování plechů.

(730) **2JCP Group a.s.**, č. p. 126, Račice, 41108, CZ

(740) DRV Legal, s.r.o. advokátní kancelář, Mgr. Tomáš Antal, Hlinky 505/118, Brno, Pisárky, 60300

(210) **O-582789**

(220) 02.12.2022

(320) 02.12.2022

(511) 6, 11, 37, 40

(540) **2JCP POWERING A BETTER WORLD**

(592) Slovní

(511) (6) ocelové konstrukce, ocelové potrubí, tlakové kovové nádoby a potrubí, akustické systémy z kovových materiálů plněné anorganickými materiály a textillem; (11) ventilační systémy, pulsní filtry pro plynové potrubí, sací a výfukové systémy pro plynové turbíny; (37) montáž, opravy, revize a zkoušky tlakových a plynových zařízení, plnění nádob plynu, topenářství, vodoinstalérství; (40) obrábění kovů, zpracování plechů.

(730) **2JCP Group a.s.**, č. p. 126, Račice, 41108, CZ

(740) **DRV Legal, s.r.o.** advokátní kancelář, Mgr. Tomáš Antal, Hlinky 505/118, Brno, Pisárky, 60300

(210) **O-582790**

(220) 02.12.2022

(320) 02.12.2022

(511) 16, 21, 25, 32, 33, 35, 39, 40, 43

(540)

**Alkohol.CZ**  
— Dobrý pití z celého světa —

(593) Obrazová

(511) (16) etikety z papíru nebo lepenky, dárkové poukazy; (21) nádobí, kuchyňské náčiní a nádoby, šejkry, korbele, košťáče na víno, láhve na pití, džbány, brčka na pití, hrnky, vývrtky, stojánky na jídelní listky, šálky, neelektrické chladiče, neelektrické konvice, sklenice, nádoby na pití a barové příslušenství, lahve, otvíráky na lahve; (25) oděvy; (32) piva, nealkoholická vína, nealkoholické nápoje, neperlivá voda, perlivá voda, sirupy k přípravě nealkoholických nápojů, sirupy do nápojů; (33) alkoholické nápoje (s výjimkou piva), destiláty, bitters (hořké likéry), lihoviny (nápoje), likéry, medovina, vína, vodka, vermut, gin, digestiva (likéry a lihoviny), rum, aperitivy, brandy, whisky, absint, cachaca (brazilský alkoholický nápoj), mošt alkoholizovaný (cidre), předpřipravené alkoholické nápoje, šumivá vína, fortifikovaná vína, dezertní vína, silné alkoholické nápoje; (35) maloobchodní prodej alkoholických nápojů s výjimkou piva, maloobchodní prodej piva, velkoobchodní prodej alkoholických nápojů s výjimkou piva, organizování internetových aukcí, provozování aukcí online, sjednávání a vedení internetových aukcí, distribuce vzorků, velkoobchodní prodej piva; (39) doprava a doručování zboží, dodávky lihovin, dodávky vín, balení a skladování zboží; (40) tisk, rytí, gravírování; (43) služby soukromých nápojových klubů, služby ochutnávky vín (zajištění nápojů), barmanské služby.

(591) Barevná

(730) **alkohol s.r.o.**, Rybná 650/3, Praha 1, Staré Město, 11000, CZ

(740) **Mgr. Ing. Milada Kürtösiová**, advokátka, Jungmannova 745/24, Praha 1, Nové Město, 11000

(210) **O-582886**

(220) 08.12.2022

(320) 08.12.2022

(511) 21, 32

(540)

**Flekovské pivo**

(592) Slovní

(511) (21) lahve na stáčení piva, včetně lahví plastových; (32) tmavá piva, včetně piv světlych.

(730) **Brtník a spol. - pivovar a restaurace U Fleků s.r.o.**, Křemencova 1651/11, Praha 1, Nové Město, 11000, CZ

(740) **NEOLEGAL** – advokátní a patentová kancelář, Ing. Jaroslav Novotný, patentový zástupce, Římská 2135/45, Praha 2, Vinohrady, 12000

(210) **O-582915**

(220) 09.12.2022

(320) 09.12.2022

(511) 9, 16, 35, 38, 41

(540)

**KARLOS SHOW**

(592) Slovní

(511) (9) audiovizuální díla, data, informace a databáze, databázové produkty, informace a záznamy v elektronické podobě, nahrané zvukové a zvukově-obrazové záznamy, vše na elektronických, magnetických, optických a jiných nosičích v rámci třídy 9 nebo v elektronických, datových, informačních a telekomunikačních sítích, elektronická periodika a knihy, stahovatelné počítačové programy, počítačový software, stahovatelné multimediální aplikace, přístroje pro zpracování dat, vzdělávací mobilní aplikace, software a aplikace pro mobilní zařízení; (16) tiskoviny všeho druhu, noviny, časopisy, periodika, knihy, učebnice, učební pomůcky s výjimkou přístrojů, křížovky, katalogy, fotografie, plakáty, samolepky, pohlednice, programy a informační letáky, vstupenky, katalogy, tištěné nosiče informací a záznamů všeho druhu v rozsahu této třídy; (35) inzertní činnost, reklamní a propagační činnost, marketing, prezentace výrobků a služeb v komunikačních médiích pro účely maloobchodu, propagace zboží a služeb pro třetí osoby prostřednictvím internetu, zprostředkování smluv, dohod týkající se prodeje a nákupu zboží, pronájem reklamních ploch na internetu, distribuce a šíření reklamních materiálů, průzkum veřejného mínění, komerční informace a rady pro spotřebitele, organizace spotřebitelských soutěží reklamního charakteru zaměřených na podporu prodeje, vyhlášení výsledků soutěží reklamního charakteru zaměřených na podporu prodeje, organizace spotřebitelských soutěží - v rámci této třídy, spotřebitelská anketa, propagace výherce soutěže či ankety; (38) telekomunikace, přenos dat, zpráv a informací, komunikace, šíření elektronických periodik a knih, vše předchozí uvedené prostřednictvím počítačů, elektronických, počítačových, datových a telekomunikačních sítí (zejména prostřednictvím internetu), poskytování přístupu k databázím, poskytování internetových diskusních fór, poskytování přístupu k obsahu, webovým stránkám a portálům, informační služby v oblasti vysílání, elektronických komunikačních sítí a telekomunikačních služeb, přístup k obsahu internetu, k internetovým stránkám a portálům, televizní vysílání, rozhlasové vysílání, digitální vysílání, vysílání kabelové televize, bezdrátové vysílání; (41) výchovná, vzdělávací a zábavná činnost, sportovní a kulturní aktivity, tvorba televizních programů, digitální zpracování obrazu, organizování sportovních, vzdělávacích a zábavných soutěží, obrazové a textové zpravodajství, vydavatelská činnost a zpravodajství, nakladatelské služby, vydávání elektronických knih a časopisů on-line, poskytování on-line elektronických publikací (bez možnosti stažení), provozování her on-line, nahrávání a vydávání zvukových a zvukově-obrazových záznamů, poskytování informací o možnostech zábavy, rekreace a rozptýlení, o výchově, vzdělávání a sportu, pořádání a realizace workshopů, pořádání přednášek, pořádání festivalů pro kulturní, zábavní, vzdělávací a školicí účely, pořádání výstav pro kulturní, zábavní a vzdělávací účely, výroba televizních a rozhlasových pořadů, filmová produkce, tvorba a vydávání audiovizuálních děl, výroba živých představení, výroba zábavných představení, pořádání představení, plánování představení, organizace představení, produkce audiovizuálních představení, organizace živých představení, živá představení pro zábavu.

(730) **CZECH NEWS CENTER a.s.**, Komunardů 1584/42, Praha 7, Holešovice, 17000, CZ

(210) **O-582916**  
(220) 09.12.2022  
(320) 09.12.2022  
(511) 9, 16, 35, 38, 41  
(540)



(593) Obrazová  
(511) (9) audiovizuální díla, data, informace a databáze, databázové produkty, informace a záznamy v elektronické podobě, nahrané zvukové a zvukově-obrazové záznamy, vše na elektronických, magnetických, optických a jiných nosičích v rámci třídy 9 nebo v elektronických, datových, informačních a telekomunikačních sítích, elektronická periodika a knihy, stahovatelné počítačové programy, počítačový software, stahovatelné multimediální aplikace, přístroje pro zpracování dat, vzdělávací mobilní aplikace, software a aplikace pro mobilní zařízení; (16) tiskoviny všeho druhu, noviny, časopisy, periodika, knihy, učebnice, učební pomůcky s výjimkou přístrojů, křížovky, katalogy, fotografie, plakáty, samolepky, pohlednice, programy a informační letáky, vstupenky, katalogy, tištěné nosiče informací a záznamů všeho druhu v rozsahu této třídy; (35) inzertní činnost, reklamní a propagační činnost, marketing, prezentace výrobků a služeb v komunikačních médiích pro účely maloobchodu, propagace zboží a služeb pro třetí osoby prostřednictvím internetu, zprostředkování smluv, dohod týkající se prodeje a nákupu zboží, pronájem reklamních ploch na internetu, distribuce a šíření reklamních materiálů, průzkum veřejného mínění, komerční informace a rady pro spotřebitele, organizace spotřebitelských soutěží reklamního charakteru zaměřených na podporu prodeje, vyhlášení výsledků soutěží reklamního charakteru zaměřených na podporu prodeje, organizace spotřebitelských soutěží - v rámci této třídy, spotřebitelská anketa, propagace výherce soutěže či ankety; (38) telekomunikace, přenos dat, zpráv a informací, komunikace, šíření elektronických periodik a knih, vše předchozí uvedené prostřednictvím počítačů, elektronických, počítačových, datových a telekomunikačních sítí (zejména prostřednictvím internetu), poskytování přístupu k databázím, poskytování internetových diskusních fór, poskytování přístupu k obsahu, webovým stránkám a portálům, informační služby v oblasti vysílání, elektronických komunikačních sítí a telekomunikačních služeb, přístup k obsahu internetu, k internetovým stránkám a portálům, televizní vysílání, rozhlasové vysílání, digitální vysílání, vysílání kabelové televize, bezdrátové vysílání; (41) výchovná, vzdělávací a zábavná činnost, sportovní a kulturní aktivity, tvorba televizních programů, digitální zpracování obrazu, organizování sportovních, vzdělávacích a zábavných soutěží, obrazové a textové zpravodajství, vydavatelská činnost a zpravodajství, nakladatelské služby, vydávání elektronických knih a časopisů on-line, poskytování on-line elektronických publikací (bez možnosti stažení), provozování her on-line, nahrávání a vydávání zvukových a zvukově-obrazových záznamů, poskytování informací o možnostech zábavy, rekreace a rozptýlení, o výchově, vzdělávání a sportu, pořádání a realizace workshopů, pořádání přednášek, pořádání festivalů pro kulturní, zábavní, vzdělávací a školící účely, pořádání výstav pro kulturní, zábavní a vzdělávací účely, výroba televizních a rozhlasových pořadů, filmová produkce, tvorba a vydávání audiovizuálních děl, výroba živých představení, výroba zábavných představení, pořádání představení, plánování představení, organizace představení, produkce audiovizuálních představení, organizace živých představení, živá představení pro zábavu.  
(591) Barevná  
(730) **CZECH NEWS CENTER a.s.**, Komunardů 1584/42, Praha 7, Holešovice, 17000, CZ

(210) **O-582931**  
(220) 10.12.2022  
(320) 10.12.2022  
(511) 32, 39, 40, 42  
(540)

## WaterRisk

(592) Slovní  
(511) (32) pitná voda; (39) voda (rozvod -), potrubní přeprava a distribuce a distribuce prostřednictvím kabelů, doprava a rozvod pitné vody potrubím, rozvody pitné vody; (40) úprava pitné vody; (42) služby v oblasti informačních technologií, vývoj softwaru, programování a implementace softwaru, technické poradenství vztahující se k aplikaci a používání počítačového softwaru, poskytování technického poradenství v oblasti počítačového hardwaru a softwaru, technické poradenství týkající se zpracování dat, konzultační, poradenské a informační služby v oblasti informačních technologií, technické poradenství vztahující se ke škodám způsobeným znečištěním, technické poradenství, technické poradenství vztahující se k bezpečnosti, technické poradenství v oboru detekce znečištění, technické poradenství v oblasti technického výzkumu potravin a nápojů, služby technického poradenství v oblasti počítačového programování, technické poradenství v oboru ekologického inženýrství, technické poradenství v oblasti vědy o životním prostředí, poskytování technického poradenství týkajícího se opatření vedoucích k úspoře energie, poskytování poradenství v oblasti IT a software, služby technické a konzultační vztahující se ke shora uvedeným službám v rámci třídy 42.  
(730) **Ručka Jan Ing., Ph.D.**, Metelkova 1851/40, Kuřim, 66434, CZ

(210) **O-582937**  
(220) 11.12.2022  
(320) 11.12.2022  
(511) 4, 35, 39, 40  
(540)



**TEPLÁRENSKÁ**

(593) Obrazová  
(511) (4) elektřina, elektrická energie; (35) inzertní, reklamní a propagační činnost, poskytování pomoci při provozu obchodu, obstaravatelská a zprostředkovatelská činnost v oblasti obchodu, a to v oblasti energetiky, dovoz a vývoz elektřiny, marketing; (39) doprava a skladování, zejména distribuce a transfer elektřiny, rozvod elektřiny a tepla, doprava a skladování radioaktivních odpadů; (40) výroba elektřiny a tepla.  
(730) **ČEZ, a. s.**, Duhová 1444/2, Praha 4, Michle, 14000, CZ

(210) **O-582976**  
(220) 13.12.2022  
(320) 13.12.2022  
(511) 24, 25, 26  
(540)



(593) Obrazová  
(511) (24) textilie a náhražky textilií, bytový textil, textilní nebo plastové závěsy a záclony; (25) oděvy, obuv, pokrývky hlavy; (26) krajky, lemůvky a výšivky a galanterní stuhy a mašle, knoflíky, galanterní háčky a očka, špendlíky a jehly, umělé květiny, ozdoby do vlasů, umělé vlasy.  
(591) Barevná  
(730) **Janošová Magdalena**, Frýdecká 1354/48, Český Těšín, 73701, CZ  
(740) Mgr. Beata Jeżowiczová, advokát, Jablunkovská 2014/40a, Český Těšín, 73701

(210) **O-582980**  
(220) 13.12.2022  
(320) 13.12.2022  
(511) 35, 36, 42, 43  
(540)



(593) Obrazová  
(511) (35) reklamní, marketingové a propagační služby; (36) služby realitních kanceláří, správa nemovitostí, pronájem nemovitostí pro obytné účely; (42) průmyslový a umělecký design, navrhování interiérů, navrhování obalů; (43) ubytovací služby v souvislosti s dočasným ubytováním.  
(591) Barevná  
(730) **IMMO investiční, s.r.o.**, Palackého 660, Velim, 28101, CZ  
(740) JUDr. Magdaléna Hrdličková Ph.D., Dlouhá 714/36, Praha 1, Staré Město, 11000

(210) **O-582985**  
(220) 13.12.2022  
(320) 13.12.2022  
(511) 9, 35, 38, 41, 42  
(540)

## DEKPRIME

(592) Slovní  
(511) (9) digitální a elektronická média, zejména zvukový, vizuální a multimediální obsah, počítačový software, zejména přehrávače pro zvukový, vizuální a multimediální obsah; (35) reklama, propagace, řízení, organizace a administrativa obchodní činnosti; (38) přenos digitálních souborů, rozhlasové a televizní vysílání, přenos videa, poskytování diskusí, telekonferenční a videokonferenční služby; (41) vzdělávání, školení; (42) software a platforma jako služby.  
(730) **DEK a.s.**, Tiskařská 257/10, Praha 10, Malešice, 10800, CZ

(210) **O-582991**  
(220) 13.12.2022  
(320) 13.12.2022  
(511) 25, 35, 39  
(540)



(593) Obrazová  
(511) (25) neformální oblečení; (35) reklama; (39) silniční doprava, silniční nákladní doprava, rozvoz silniční dopravou.  
(591) Barevná  
(730) **T+T expres CZ s.r.o.**, Vídeňská 137/117a, Brno, Dolní Heršpice, 67201, CZ

(210) **O-582992**  
(220) 13.12.2022  
(320) 13.12.2022  
(511) 1, 9, 21, 31, 35, 39, 42, 44  
(540)

## LEAFY

(592) Slovní  
(511) (1) zahradnické směsi k sázení, připravené zeminy na klíčení osiva, komposty, rostlinná a živočišná hnojiva, zemina pro pěstování, zahradnické prostředky k pěstování; (9) software pro sledování růstu rostlin, software pro regulaci světla a teploty, aplikační software, aplikace ke stažení pro použití s mobilními zařízeními, aplikační software pro použití při monitorování a řízení pěstování rostlin, počítačový software, stahovatelné počítačové aplikace, mobilní aplikace pro sledování růstu rostlin, mobilní aplikace pro regulaci světla a teploty, mobilní aplikace usnadňující pěstování rostlin, inteligentní čidla, časové spínače, bezdrátové ovladače pro dálkové monitorování a ovládání fungování a statusu jiných elektrických, elektronických a mechanických zařízení nebo systémů, přístroje na dálkové ovládání pro ovládání osvětlení, přístroje pro měření vlhkosti, konkrétně počítačem řízené přístroje pro měření vlhkosti v hydroponii a v půdě, elektronické a nahrané multimediální publikace v podobě příruček, průvodců, bulletinů, knih, časopisů, brožur a katalogů v oblasti pěstování rostlin; (21) zásobníky na semena, nádoby na pěstování rostlin, misky na rostliny, interiérová terária pro pěstování rostlin, stojany na zeleninu; (31) výrobky zemědělské a zahradnické, čerstvé naklíčené rostliny, rostlinná semena, zemědělská semena, ovocná semena, semena květin, semena k zasetí, travní semena, semena pro zahradnické účely,

surová a nezpracovaná semena, čerstvé ovoce, ořechy, zelenina a bylinky, semena, cibulky a sazenice k pěstování rostlin, sazenice pro výsadbu, květinové sazenice, osivo pro výsadbu, semena pro pěstování bylinek, semena na hydroponii, podhoubí pro pěstování hub (sadba hub), stromky (sazenice); (35) velkoobchod, maloobchod a internetový obchod se semínky, rostlinami, květinami a dalšími produkty, výše uvedenými ve tř. 1, 21 a 31, shromažďování dat pro třetí osoby, sběr údajů do počítačových databází; (39) distribuce semen, doprava a skladování zboží, balení zboží; (42) navrhování a vývoj počítačového hardwaru a softwaru, návrh a vývoj počítačových databází, aktualizace a údržba počítačového softwaru a programů, design a vývoj softwaru, design a vývoj mobilních aplikací, vědecké a technologické služby a výzkum v souvislosti s pěstováním a kultivací rostlin všeho druhu, výzkum vztahující se k pěstování rostlin, výzkum týkající se kultivace v zahradnictví; (44) zahradnictví, výsev semen, poskytování služeb pro zemědělství a zahradnictví, poradenská činnost v oblasti zahradnictví a používání agrochemikálií, výsadba rostlin, péče o rostliny, péče o rostliny v květináčích, poradenství týkající se pěstování rostlin, poradenství týkající se pěstování microgreens, bylinkářství.

- (730) **Smarty Gardens s.r.o.**, Na zbořenci 274/8, Praha 2, Nové Město, 12000, CZ  
(740) barta.legal s.r.o., advokátní kancelář, JUDr. Jan Bárta, Kaprova 42/14, Praha 1, Staré Město, 11000

- (210) **O-583046**  
(220) 16.12.2022  
(320) 17.06.2022  
(511) 9, 35, 38, 42  
(540)



- (593) Obrazová  
(511) (9) počítačové programy [stahovatelné] a mobilní aplikační software s možností stažení pro použití v následujících oblastech maloobchodní transakce, počítačový software ke stažení a mobilní aplikační software ke stažení pro objednávání široké škály smíšeného a spotřebního zboží druhých, počítačový software a mobilní aplikační software ke stažení pro použití při šíření reklamy pro druhé, software vyhledávačů ke stažení, počítačový software na vyhledávání, počítačový software ke stažení a mobilní aplikační software ke stažení k použití při poskytování on-line recenzí a doporučení v oblasti smíšeného a spotřebního zboží a pro přístup k hodnocením, recenzím a doporučením výrobků, která zveřejňují uživatelé, počítačový a mobilní aplikační software ke stažení pro použití při tvorbě, organizování, řízení a přenosu seznamů, počítačový a mobilní aplikační software, který analyzuje chování a vzorce spotřebitelů při nákupu a pomáhá při přiřazování spotřebitelů k výrobkům, počítačový software, který dodává obsah a doporučení týkající se obsahu, informací a jednotlivců na základě patentovaných algoritmů a preferencí a chování uživatelů, počítačový software, který analyzuje a podává zprávy o chování, preferencích a nákupním chování registrovaných uživatelů internetové webové stránky, počítačový software pro vyhledávání, umísťování a přesun informací po globálních počítačových komunikačních sítích, počítačové programy pro přístup, prohlížení a vyhledávání online databází, počítačový software umožňující uživatelům provádět elektronické obchodní transakce na on-line tržištích prostřednictvím globální počítačové sítě, počítačový software, který uživatelům umožňuje přistupovat k internetovým webovým stránkám a získávat, přenášet, ukládat, organizovat a interagovat data,

informace a digitální obsah on-line, počítačový software umožňující vytváření, lokalizaci, identifikaci, nahrávání, zobrazování, označování, zveřejňování, sdílení nebo jiný způsob poskytování elektronických médií, audia, videa, obrázků, fotografií, multimediálního obsahu a informací přes internet nebo jiné komunikační sítě, počítačový software pro elektronické obchodování, počítačový software ke stažení pro elektronické obchodování, který uživatelům umožňuje provádět elektronické obchodní transakce prostřednictvím globální počítačové sítě, software ke stažení pro elektronické obchodování, jmenovitě, software pro přístup k on-line tržištím zaměřeným na výrobky a služby druhých, software ke stažení pro elektronické obchodování, jmenovitě, software pro zpracování elektronických transakcí, analyzování údajů o chování spotřebitelů a tržních údajů, marketing výrobků a služeb druhých v rámci on-line tržišť a pro analyzování digitálních snímků, audia a videa a vytváření doporučení na výrobky a služby pro uživatele na základě tohoto obsahu, software ke stažení pro on-line maloobchod, jmenovitě, software pro přístup k on-line tržištím zaměřeným na výrobky a služby druhých, zpracování elektronických transakcí, analyzování údajů o chování spotřebitelů a tržních údajů, marketing výrobků a služeb druhých v rámci on-line tržišť a pro analyzování digitálních snímků, audia a videa a vytváření doporučení na výrobky a služby pro uživatele na základě tohoto obsahu; (35) provozování online tržiště pro kupující a prodávající výrobků a služeb, provozování online tržiště se širokou škálou spotřebního zboží jiných osob, provozování webových stránek pro online tržiště se širokou škálou spotřebního zboží, prezentace výrobků v komunikačních médiích pro účely maloobchodu, podpora prodeje jiných osob, online maloobchodní služby týkající se široké škály smíšeného zboží a spotřebního zboží, online maloobchodní služby týkající se široké škály smíšeného zboží a spotřebního zboží, jmenovitě oděvy, obuvi, pokrývek hlavy, oděvních doplňků, tašek, slunečních brýlí, šperků, výrobků pro osobní hygienu, jmenovitě mýdel, sprchových gelů, čistících a mycích přípravků na vlasy, pokožku, zuby a nehty, holicích a depilačních přípravků, včetně holicích strojků a náhradních žilettek na holení, přípravků na opalování, esenciálních olejů pro osobní potřebu, kartáčů, hřebenu, líčidel a kosmetických pomůcek, pomůcek pro péči o nehty, zubních kartáčků, elektrických zubních kartáčků, nástrojů a přístrojů na odstraňování chloupků a abrazivních houbiček a zařízení na odstraňování odumřelého nebo ztvrdlé kůže, strojků na stříhání vlasů, nůžek na nehty a vlasy, kancelářských potřeb, hraček a sportovních potřeb, výrobků pro domácnost určených pro stolování, výrobků do ložnic a koupelen, kterými jsou lůžkoviny, ložní prádlo, potahy, polštáře, dekorativní polštářky, prošívání postelové přehozy a příkrývky, peřiny, pelišky a lůžkoviny pro domácí zvířata, sedací pytle, matrace, spací pytle, nafukovací postele, potahy na matrace, postele, vodní postele, divany, kostry postelí, pelesti postelí, futony, ne kovová kolečka k postelím, ne kovové kování k postelím, koupelnové rohožky a předložky, sprchové závěsy, sprchy, koupelnové armatury a příslušenství van a umyvadel, mýdelny a dávkovače, zátky, držáky a úchyty do sprchy, osušky a ručníky na ruce, držáky na zubní kartáčky, záchodová prkénka, držáky a dávkovače na toaletní papír, záchodové štětky a držáky, houbičky, háčky, koupelnové skříně a skříňky, papírenského zboží, jmenovitě psacího papíru, papírových podložek, papírových tašek, papírových ubrousků, poznámkových bloků, tiskařského papíru, barevného papíru, balíčního papíru, papíru pro umělecké a kancelářské účely, papírových pořadačů, bytového vybavení, ručního nářadí, obráběcích strojů, výrobků z hudebních nástrojů, elektroniky, jmenovitě chytrých elektronických zařízení, herních konzolí, notebooků, chytrých telefonů, bezdrátových a drátových sluchátek, dálkových ovladačů, bezdrátových reproduktorů, pda, usb flash disků, elektronických vah, nabíječek, chytrých hodinek, mp3 přehrávačů, mobilních telefonů, satelitních navigačních systémů, klávesnic, myši, periferních zařízení počítačů, elektronických budíků a teploměrů, elektronických hraček, elektronických hudebních přístrojů a nástrojů, bezpečnostního vybavení, kterými jsou ochranné brýle, ochranné pokrývky hlavy, obuv, ochranné rukavice, ochranné vesty, ochranné obleky a úvazky, bezpečnostní lana a sítě, síť proti komárům, horolezecké vybavení, potřeb pro péči o děti, kterými jsou bezpečnostní postroje pro děti, dětské chůvičky, obrazovky a alarmy, dětské skříně a dveřní zámky, houpačky pro kojenče, dudlíky, dětské schůdky, zábrana na schody, postýlky, kolébky, dětské klapky na uši, hrací podložky a ohrádky, výrobků z kůže, kterými jsou tašky, opasky, peněženky, dámské peněženky, bundy, kalhoty, klobouky, oděvy, boty a holínky, náramky, kožené pásky a kousky koženého materiálu, kožená pouzdra na pasy, kožená pouzdra na doklady a deníky, poskytování informací o výrobcích pro spotřebitele prostřednictvím online databáze, poskytování informací o výrobcích pro spotřebitele prostřednictvím internetu, online srovnávání cen, reklamní služby, jmenovitě šíření reklamy na zboží jiných osob prostřednictvím internetu, provozování online tržiště pro kupující a prodávající výrobků, jmenovitě oděvů, obuvi, pokrývek

hlavy, oděvních doplňků, tašek, slunečních brýlí, šperků, výrobků pro osobní hygienu, a to mýdel, sprchových gelů, čisticích a mycích přípravků na vlasy, pokožku, zuby a nehty, holicích a depilačních přípravků, včetně holicích strojků a náhradních žilettek na holení, přípravky na opalování, esenciálních oleje pro osobní použití, kartáče, hřebeny, kosmetické a líčící pomůcky, pomůcky pro péči o nehty, zubní kartáčky, elektrické zubní kartáčky, nástroje a přístroje pro odstraňování chloupků a abrazivní houby a zařízení pro odstraňování odumřelé nebo ztvrdlé kůže, stroje na stříhání vlasů, nůžky na nehty a vlasy, kancelářské potřeby, hračky a sportovní potřeby, výrobky pro domácnost určené ke stolování, výrobky do ložnic a koupelen, jmenovitě lůžkoviny, ložní prádlo, potahy, polštáře, polštářky, příkrývky, deky, peřiny, pelíšky a lůžkoviny pro domácí zvířata, sedací pytle, matrace, spací pytle, nafukovací postele, potahy na matrace, postele, vodní postele, divany, kostry postelí, čela postelí, futony, ne kovové kolečka k postelím, ne kovové kování k postelím, koupelnové předložky, sprchové závěsy, sprchy, koupelnové vybavení a příslušenství van a umyvadel, mýdlenky a dávkovače, zástrčky, držáky a úchyty na sprchu, osušky a ručníky na ruce, držáky na zubní kartáčky, záchodová sedátka, držáky a zásobníky na toaletní papír, záchodové štětky a držáky, houbičky, háčky, koupelnové skříňky a skříňky, papírenské zboží, kterým je psací papír, papírové podložky, papírové sáčky, papírové ubrousky, poznámkové bloky, tiskařský papír, barevný papír, balicí papír, papír pro umělecké a kancelářské účely, papírové pořadače, bytové doplňky, ruční nářadí, obráběcí stroje, výrobky z hudebních nástrojů, elektronika, jmenovitě elektronická chytrá zařízení, herní konzole, notebooky, chytré telefony, bezdrátová a drátová sluchátka, dálkové ovladače, bezdrátové reproduktory, pda, usb flash disky, elektronické váhy, nabíječky, chytré hodinky, mp3 přehrávače, mobilní telefony, satelitní navigační systémy, klávesnice, myši, počítačová periferní zařízení, elektronické budíky a teploměry, elektronické hračky, elektronická hudební zařízení a nástroje, bezpečnostní zařízení, kterými jsou ochranné brýle, ochranné pokrývky hlavy, obuv, ochranné rukavice, ochranné vesty, ochranné obleky a úvazky, bezpečnostní lana a sítě, sítě proti komárům, horolezecké vybavení, potřeby pro péči o děti, bezpečnostní postroje pro děti, dětské chůvičky, obrazovky a alarmy, dětské skříňe a dveřní zámky, houpačky pro děti, dudlíky, dětské schůdky, zábrana na schody, postýlky, kolébky, dětské klapky na uši, hrací podložky a ohrádky, výrobky z kůže, jmenovitě tašky, opasky, peněženky, dámské peněženky, bundy, kalhoty, klobouky, oděvy, boty a holínky, náramky, kožené pásky a kousky koženého materiálu, kožená pouzdra na pasy, kožená pouzdra na doklady a deníky, sdruzování různého zboží ve prospěch jiných osob, jež umožňuje zákazníkům pohodlně si toto zboží prohlédnout a zakoupit prostřednictvím online maloobchodních prodejen, poskytování online databáze s vyhledáváním smíšeného zboží a spotřebního zboží, poskytování údajů prostřednictvím internetu o spotřebitelských výrobcích, poskytování údajů prostřednictvím internetu o cenách zboží jiných osob, služby online dárkových seznamů, poskytování online recenzí, komentářů a doporučení ve vztahu ke smíšenému zboží a spotřebnímu zboží, online obchodní služby s oděvy, obuví a pokrývkami hlavy, módními doplňky, jmenovitě drahými kovy a jejich slitinami a se zbožím z drahých kovů nebo jim potaženým, šperky, drahými kameny, hodinkovými a chronometrickými přístroji, mýdly, parfémy, esenciálními oleji, kosmetikou, vodami na vlasy, zubními pasty, kůží a imitací kůže a výrobky z těchto materiálů, zvířecí kůži, kožkami, kufrů a cestovními taškami, deštníky a slunečníky, vycházkovými holemi, bičí, postroji a sedlářskými výrobky, přenosnými telefony, pouzdra a příslušenstvím pro mobilní telefony, jmenovitě nabíječky na mobilní telefony, nábytek, zrcadla, rámy na obrazy, výrobky ze dřeva, korku, rákosu, třtiny, proutí, rohoviny, kostí, slonoviny, velrybích kostí, mušlí, jantaru, perleti, meršanu a náhražky ze všech těchto materiálů nebo z plastů, dekorativní mobily, online služby maloobchodních obchodních domů, sestavování údajů do počítačových databází, sestavování údajů do dárkových rejstříků a seznamů, systematizace údajů do počítačových databází, reklamu, obchodní řízení, obchodní administrativu, sestavování dat v počítačových databázích, poskytování údajů a poradenství spotřebitelům při výběru výrobků pro obchodní účely, aktualizace a údržba cenových informací o zboží jiných osob v počítačových databázích, vedení a správu dárkových registrů, poskytování údajů a poradenství spotřebitelům ohledně výběru výrobků a předmětů ke koupi, poskytování přístupu na elektronické tržiště (portál) v počítačových sítích, sestavování katalogů informací pro obchodní či reklamní účely, obchodní administrativu a obchodní dopravy a doručování, jmenovitě koordinace vyzvedávání a doručování balíků se spotřebním zbožím objednaným prostřednictvím internetového tržiště, služby dopravní logistiky, jmenovitě zajišťování, plánování a rozvrhování přepravy zboží jiných osob, obchodní řízení logistiky pro jiné osoby, řízení logistiky v oblasti distribuce zboží jiných osob, řízení logistiky přepravy, služby řízení přepravy, konkrétně zpracování zásilek, příprava přepravních dokladů a

faktur, sledování dokladů, zásilek a nákladu prostřednictvím počítačových sítí, intranetu a internetu pro obchodní účely, obchodní řízení logistiky pro jiné osoby prostřednictvím organizování/plánování přepravy zboží jiných osob, služby řízení podniku, a to řízení logistiky, reverzní logistiky, služeb dodavatelského řetězce, viditelnosti a synchronizace dodavatelského řetězce, předvídání nabídky a poptávky a procesů distribuce zboží jiných osob, služby obchodního výzkumu a analýzy dat v oblasti logistiky, distribuce výrobků, obchodní poradenské služby týkající se distribuce výrobků, logistiky, reverzní logistiky, dodavatelského řetězce a distribučních služeb, služby řízení dodavatelského řetězce, sledování a monitorování balíkových zásilek pro zajištění včasného doručení pro obchodní účely, poskytování elektronického sledování informací o přepravě ostatním pro účely obchodní správy, počítačové sledování a dohledávání přepravovaných zásilek pro zajištění včasného doručení pro obchodní účely, obchodní řízení dopravy, obchodní poradenské a konzultační služby v oblasti dopravy, služby řízení dopravy, přepravy a doručování, služby dopravní logistiky, konkrétně plánování a rozvrhování zásilek pro uživatele dopravních služeb; (38) zajišťování přenosu zpráv mezi uživateli počítačů a předplatiteli smíšeného zboží a spotřebního zboží, recenzí výrobků a informací o nákupu na internetu, telekomunikační služby, jmenovitě elektronický přenos dat a informací, zaslání zpráv, poskytování uživatelského přístupu do globální počítačové sítě, telekomunikační služby, jmenovitě elektronický přenos streamovaných audio a video souborů prostřednictvím počítačových a jiných komunikačních sítí, telekomunikační služby, jmenovitě elektronický přenos digitálních souborů prostřednictvím počítačových a jiných komunikačních sítí, přenos zpráv a obrázků pomocí počítačů, doručování zpráv elektronickým přenosem, kde mohou spotřebitelé zveřejňovat doporučení výrobků a služeb, poskytování přístupu k softwaru, který nelze stáhnout, pro sledování a dohledávání zásilek, poskytování přístupu do databází na internetu, které obsahují smíšené zboží a spotřební zboží, telekomunikační služby pro uživatele, kteří mohou posílat a přijímat zprávy o smíšeném zboží a spotřebním zboží prostřednictvím internetu, poskytování online fór v sociálních sítích, ve kterých mají uživatelé možnost doporučovat výrobky a služby jiným osobám, poskytování online fór v diskuzích, ve kterých mají uživatelé možnost doporučovat výrobky a služby jiným osobám; (42) poskytování online služeb poskytovatele počítačových aplikací s mobilními aplikačními softwarovými službami pro maloobchodní prodej a objednávání nejrůznějšího smíšeného zboží a spotřebního zboží, poskytování dočasného používání online nestahovatelného softwaru a aplikací pro zpracování a správu maloobchodního prodeje a objednávání nejrůznějšího smíšeného zboží a spotřebního zboží, poskytování online služeb poskytovatele počítačových aplikací s mobilními aplikačními softwarovými službami pro šíření reklamy pro jiné osoby, poskytování dočasného užívání online nestahovatelného softwaru a aplikací pro šíření reklamy pro jiné osoby, poskytování online počítačových a mobilních aplikací obsahujících vyhledávač široké škály spotřebního zboží a recenzí výrobků, poskytování online počítačových a mobilních aplikací, a to poskytování vyhledávače široké škály spotřebního zboží a recenzí výrobků, poskytování online služeb poskytovatele počítačových aplikací zahrnujících služby softwaru pro mobilní aplikace, konkrétně pro vytváření online databáze obsahující seznamy, poskytování dočasného užívání nestahovatelného softwaru pro poskytování doporučení spotřebitelských produktů a souvisejících údajů na základě uživatelsky definovaných preferencí a sledovaného nákupního chování, poskytování dočasného užívání online nestahovatelných softwaru, který analyzuje a podává zprávy o spotřebitelských preferencích a nákupním chování registrovaných uživatelů webových stránek a mobilních aplikací, poskytování webových stránek s technologií umožňující uživateli provádět elektronické obchodní transakce prostřednictvím globální počítačové sítě, poskytování dočasného užívání nestahovatelných softwarových aplikací umožňující uživateli provádět elektronické obchodní transakce prostřednictvím globální počítačové sítě, služby ověření uživatele pomocí technologie pro transakce v oblasti elektronického obchodu, údržba a hosting webových stránek pro maloobchod a elektronické obchodování pro jiné osoby, návrh a vývoj internetové databáze s registry a seznamy dárek.

(730) **ContextLogic Inc.**, One Sansome Street, 33rd Floor, San Francisco, 94104, CA, US

(740) **PIERSTONE s.r.o.**, advokátní kancelář, Mgr. Jana Pattynová LL.M., Perlová 371/5, Praha 1, Staré Město, 11000



(210) **O-583047**  
(220) 16.12.2022  
(320) 17.06.2022  
(511) 9, 35, 38, 42  
(540)



The logo for 'Wish' features the word 'wish' in a bold, lowercase, sans-serif font. A small, stylized four-pointed star is positioned above the letter 'i'.

(593) Obrazová

(511) (9) počítačové programy [stahovatelné] a mobilní aplikační software s možností stažení pro použití v následujících oblastech maloobchodní transakce, počítačový software ke stažení a mobilní aplikační software ke stažení pro objednávání široké škály smíšeného a spotřebního zboží druhých, počítačový software a mobilní aplikační software ke stažení pro použití při šíření reklamy pro druhé, software vyhledávačů ke stažení, počítačový software na vyhledávání, počítačový software ke stažení a mobilní aplikační software ke stažení k použití při poskytování on-line recenzí a doporučení v oblasti smíšeného a spotřebního zboží a pro přístup k hodnocením, recenzím a doporučením výrobků, která zveřejňují uživatelé, počítačový a mobilní aplikační software ke stažení pro použití při tvorbě, organizování, řízení a přenosu seznamů, počítačový a mobilní aplikační software, který analyzuje chování a vzorce spotřebitelů při nákupu a pomáhá při přiřazování spotřebitelů k výrobkům, počítačový software, který dodává obsah a doporučení týkající se obsahu, informací a jednotlivců na základě patentovaných algoritmů a preferencí a chování uživatelů, počítačový software, který analyzuje a podává zprávy o chování, preferencích a nákupním chování registrovaných uživatelů internetové webové stránky, počítačový software pro vyhledávání, umístění a přesun informací po globálních počítačových komunikačních sítích, počítačové programy pro přístup, prohlížení a vyhledávání online databází, počítačový software umožňující uživatelům provádět elektronické obchodní transakce na on-line tržištích prostřednictvím globální počítačové sítě, počítačový software, který uživatelům umožňuje přistupovat k internetovým webovým stránkám a získávat, přenášet, ukládat, organizovat a interagovat data, informace a digitální obsah on-line, počítačový software umožňující vytváření, lokalizaci, identifikaci, nahrávání, zobrazování, označování, zveřejňování, sdílení nebo jiný způsob poskytování elektronických médií, audia, videa, obrázků, fotografií, multimediálního obsahu a informací přes internet nebo jiné komunikační sítě, počítačový software pro elektronické obchodování, počítačový software ke stažení pro elektronické obchodování, který uživatelům umožňuje provádět elektronické obchodní transakce prostřednictvím globální počítačové sítě, software ke stažení pro elektronické obchodování, jmenovitě, software pro přístup k on-line tržištím zaměřeným na výrobky a služby druhých, software ke stažení pro elektronické obchodování, jmenovitě, software pro zpracování elektronických transakcí, analyzování údajů o chování spotřebitelů a tržních údajů, marketing výrobků a služeb druhých v rámci on-line tržišť a pro analyzování digitálních snímků, audia a videa a vytváření doporučení na výrobky a služby pro uživatele na základě tohoto obsahu, software ke stažení pro on-line maloobchod, jmenovitě, software pro přístup k on-line tržištím zaměřeným na výrobky a služby druhých, zpracování elektronických transakcí, analyzování údajů o chování spotřebitelů a tržních údajů, marketing výrobků a služeb druhých v rámci on-line tržišť a pro analyzování digitálních snímků, audia a videa a vytváření doporučení na výrobky a služby pro uživatele na základě tohoto obsahu; (35) provozování online tržiště pro kupující a prodávající výrobků a služeb, provozování online tržiště se širokou škálou spotřebního zboží jiných osob, provozování webových stránek pro online tržiště se širokou škálou spotřebního zboží, prezentace výrobků v komunikačních médiích pro účely maloobchodu,

podpora prodeje jiných osob, online maloobchodní služby týkající se široké škály smíšeného zboží a spotřebního zboží, online maloobchodní služby týkající se široké škály smíšeného zboží a spotřebního zboží, jmenovitě oděvů, obuvi, pokrývek hlavy, oděvních doplňků, tašek, slunečních brýlí, šperků, výrobků pro osobní hygienu, jmenovitě mýdel, sprchových gelů, čistících a mycích přípravků na vlasy, pokožku, zuby a nehty, holicích a depilačních přípravků, včetně holicích strojků a náhradních žiletek na holení, přípravků na opalování, esenciálních olejů pro osobní potřebu, kartáčů, hřebenu, líčidel a kosmetických pomůcek, pomůcek pro péči o nehty, zubních kartáčků, elektrických zubních kartáčků, nástrojů a přístrojů na odstraňování chloupků a abrazivních houbiček a zařízení na odstraňování odumřelé nebo ztvrdlé kůže, strojků na stříhání vlasů, nůžek na nehty a vlasy, kancelářských potřeb, hraček a sportovních potřeb, výrobků pro domácnost určených pro stolování, výrobků do ložnic a koupelen, kterými jsou lůžkoviny, ložní prádlo, potahy, polštáře, dekorativní polštářky, prošívání postelové přehozy a příkrývky, peřiny, pelíšky a lůžkoviny pro domácí zvířata, sedací pytle, matrace, spací pytle, nafukovací postele, potahy na matrace, postele, vodní postele, divany, kostry postelí, pestří postelí, futony, ne kovová kolečka k postelím, ne kovové kování k postelím, koupelnové rohožky a předložky, sprchové závěsy, sprchy, koupelnové armatury a příslušenství van a umyvadel, mýdelny a dávkovače, zátky, držáky a úchyty do sprchy, osušky a ručníky na ruce, držáky na zubní kartáčky, záchodová prkénka, držáky a dávkovače na toaletní papír, záchodové štětky a držáky, houbičky, háčky, koupelnové skříňové a skříňky, papírenského zboží, jmenovitě psacího papíru, papírových podložek, papírových tašek, papírových ubrousků, poznámkových bloků, tiskařského papíru, barevného papíru, balicího papíru, papíru pro umělecké a kancelářské účely, papírových pořadačů, bytového vybavení, ručního nářadí, obráběcích strojů, výrobků z hudebních nástrojů, elektroniky, jmenovitě chytrých elektronických zařízení, herních konzolí, notebooků, chytrých telefonů, bezdrátových a drátových sluchátek, dálkových ovladačů, bezdrátových reproduktorů, pda, usb flash disků, elektronických vah, nabíječek, chytrých hodinek, mp3 přehrávačů, mobilních telefonů, satelitních navigačních systémů, klávesnic, myši, periferních zařízení počítačů, elektronických budíků a teploměrů, elektronických hraček, elektronických hudebních přístrojů a nástrojů, bezpečnostního vybavení, kterými jsou ochranné brýle, ochranné pokrývky hlavy, obuv, ochranné rukavice, ochranné vesty, ochranné obleky a úvazky, bezpečnostní lana a sítě, sítě proti komárům, horolezecké vybavení, potřeb pro péči o děti, kterými jsou bezpečnostní postroje pro děti, dětské chůvičky, obrazovky a alarmy, dětské skříňové dveřní zámky, houpačky pro kojence, dudlíky, dětské schůdky, zábrana na schody, postýlky, kolébky, dětské klapky na uši, hrací podložky a ohrádky, výrobků z kůže, kterými jsou tašky, opasky, peněženky, dámské peněženky, bundy, kalhoty, klobouky, oděvy, boty a holínky, náramky, kožené pásky a kousky koženého materiálu, kožená pouzdra na pasy, kožená pouzdra na doklady a deníky, poskytování informací o výrobcích pro spotřebitele prostřednictvím online databáze, poskytování informací o výrobcích pro spotřebitele prostřednictvím internetu, online srovnávání cen, reklamní služby, jmenovitě šíření reklamy na zboží jiných osob prostřednictvím internetu, provozování online tržiště pro kupující a prodávající výrobků, jmenovitě oděvů, obuvi, pokrývek hlavy, oděvních doplňků, tašek, slunečních brýlí, šperků, výrobků pro osobní hygienu, a to mýdel, sprchových gelů, čistících a mycích přípravků na vlasy, pokožku, zuby a nehty, holicích a depilačních přípravků, včetně holicích strojků a náhradních žiletek na holení, přípravky na opalování, esenciálních oleje pro osobní použití, kartáče, hřebeny, kosmetické a líčící pomůcky, pomůcky pro péči o nehty, zubní kartáčky, elektrické zubní kartáčky, nástroje a přístroje pro odstraňování chloupků a abrazivní houby a zařízení pro odstraňování odumřelé nebo ztvrdlé kůže, strojky na stříhání vlasů, nůžky na nehty a vlasy, kancelářské potřeby, hračky a sportovní potřeby, výrobky pro domácnost určené ke stolování, výrobky do ložnic a koupelen, jmenovitě lůžkoviny, ložní prádlo, potahy, polštáře, polštářky, příkrývky, deky, peřiny, pelíšky a lůžkoviny pro domácí zvířata, sedací pytle, matrace, spací pytle, nafukovací postele, potahy na matrace, postele, vodní postele, divany, kostry postelí, čela postelí, futony, ne kovová kolečka k postelím, ne kovové kování k postelím, koupelnové předložky, sprchové závěsy, sprchy, koupelnové vybavení a příslušenství van a umyvadel, mýdelny a dávkovače, zástrčky, držáky a úchyty na sprchu, osušky a ručníky na ruce, držáky na zubní kartáčky, záchodová sedátka, držáky a zásobníky na toaletní papír, záchodové štětky a držáky, houbičky, háčky, koupelnové skříňové a skříňky, papírenské zboží, kterým je psací papír, papírové podložky, papírové sáčky, papírové ubrousky, poznámkové bloky, tiskařský papír, barevný papír, balicí papír, papír pro umělecké a kancelářské účely, papírové pořadače, bytové doplňky, ruční nářadí, obráběcí stroje, výrobky z hudebních nástrojů, elektronika, jmenovitě elektronická chytrá zařízení, herní konzole, notebooky, chytré telefony,

bezdrátová a drátová sluchátka, dálkové ovladače, bezdrátové reproduktory, pda, usb flash disky, elektronické váhy, nabíječky, chytré hodinky, mp3 přehrávače, mobilní telefony, satelitní navigační systémy, klávesnice, myši, počítačová periferní zařízení, elektronické budíky a teploměry, elektronické hračky, elektronická hudební zařízení a nástroje, bezpečnostní zařízení, kterými jsou ochranné brýle, ochranné pokrývky hlavy, obuv, ochranné rukavice, ochranné vesty, ochranné obleky a úvazky, bezpečnostní lana a sítě, sítě proti komárům, horolezecké vybavení, potřeby pro péči o děti, bezpečnostní postroje pro děti, dětské chůvičky, obrazovky a alarmy, dětské skříně a dveřní zámky, houpačky pro děti, dudlíky, dětské schůdky, zábrana na schody, postýlky, kolébky, dětské klapky na uši, hrací podložky a ohrádky, výrobky z kůže, jmenovitě tašky, opasky, peněženky, dámské peněženky, bundy, kalhoty, klobouky, oděvy, boty a holínky, náramky, kožené pásky a kousky koženého materiálu, kožená pouzdra na pasy, kožená pouzdra na doklady a deníky, sdružování různého zboží ve prospěch jiných osob, jež umožňuje zákazníkům pohodlně si toto zboží prohlédnout a zakoupit prostřednictvím online maloobchodních prodejen, poskytování online databáze s vyhledáváním smíšeného zboží a spotřebního zboží, poskytování údajů prostřednictvím internetu o spotřebitelských výrobcích, poskytování údajů prostřednictvím internetu o cenách zboží jiných osob, služby online dárkových seznamů, poskytování online recenzí, komentářů a doporučení ve vztahu ke smíšenému zboží a spotřebnímu zboží, online obchodní služby s oděvy, obuví a pokrývkami hlavy, módními doplňky, jmenovitě drahými kovy a jejich slitinami a se zbožím z drahých kovů nebo jim potaženým, šperky, drahými kameny, hodinkovými a chronometrickými přístroji, mýdly, parfémy, esenciálními oleji, kosmetikou, vodami na vlasy, zubními pasty, kůži a imitací kůže a výrobky z těchto materiálů, zvířecí kůži, kožkami, kufrů a cestovními taškami, deštníky a slunečníky, vycházkovými holemi, bičí, postroje a sedlářskými výrobky, přenosnými telefony, pouzdra a příslušenstvím pro mobilní telefony, jmenovitě nabíječky na mobilní telefony, nábytek, zrcadla, rámy na obrazy, výrobky ze dřeva, korku, rákosu, třtiny, proutí, rohoviny, kostí, slonoviny, velrybích kostí, mušlí, jantaru, perleti, meršánu a náhražky ze všech těchto materiálů nebo z plastů, dekorativní mobily, online služby maloobchodních obchodních domů, sestavování údajů do počítačových databází, sestavování údajů do dárkových rejstříků a seznamů, systematizace údajů do počítačových databází, reklamu, obchodní řízení, obchodní administrativu, sestavování dat v počítačových databázích, poskytování údajů a poradenství spotřebitelům při výběru výrobků pro obchodní účely, aktualizace a údržba cenových informací o zboží jiných osob v počítačových databázích, vedení a správu dárkových registrů, poskytování údajů a poradenství spotřebitelům ohledně výběru výrobků a předmětů ke koupi, poskytování přístupu na elektronické tržiště (portál) v počítačových sítích, sestavování katalogů informací pro obchodní či reklamní účely, obchodní administrativu v oblasti dopravy a doručování, jmenovitě koordinace vyzvedávání a doručování balíků se spotřebním zbožím objednaným prostřednictvím internetového tržiště, služby dopravní logistiky, jmenovitě zajišťování, plánování a rozvrhování přepravy zboží jiných osob, obchodní řízení logistiky pro jiné osoby, řízení logistiky v oblasti distribuce zboží jiných osob, řízení logistiky přepravy, služby řízení přepravy, konkrétně zpracování zásilek, příprava přepravních dokladů a faktur, sledování dokladů, zásilek a nákladu prostřednictvím počítačových sítí, intranetu a internetu pro obchodní účely, obchodní řízení logistiky pro jiné osoby prostřednictvím organizování/plánování přepravy zboží jiných osob, služby řízení podniku, a to řízení logistiky, reverzní logistiky, služeb dodavatelského řetězce, viditelnosti a synchronizace dodavatelského řetězce, předvídaní nabídky a poptávky a procesů distribuce zboží jiných osob, služby obchodního výzkumu a analýzy dat v oblasti logistiky, distribuce výrobků, obchodní poradenské služby týkající se distribuce výrobků, logistiky, reverzní logistiky, dodavatelského řetězce a distribučních služeb, služby řízení dodavatelského řetězce, sledování a monitorování balíkových zásilek pro zajištění včasného doručení pro obchodní účely, poskytování elektronického sledování informací o přepravě ostatním pro účely obchodní správy, počítačové sledování a dohledávání přepravovaných zásilek pro zajištění včasného doručení pro obchodní účely, obchodní řízení dopravy, obchodní poradenské a konzultační služby v oblasti dopravy, služby řízení dopravy, přepravy a doručování, služby dopravní logistiky, konkrétně plánování a rozvrhování zásilek pro uživatele dopravních služeb; (38) zajišťování přenosu zpráv mezi uživateli počítačů a předplatiteli smíšeného zboží a spotřebního zboží, recenzí výrobků a informací o nákupu na internetu, telekomunikační služby, jmenovitě elektronický přenos dat a informací, zaslání zpráv, poskytování uživatelského přístupu do globální počítačové sítě, telekomunikační služby, jmenovitě elektronický přenos streamovaných audio a video souborů prostřednictvím počítačových a jiných komunikačních sítí, telekomunikační služby, jmenovitě elektronický přenos digitálních souborů

prostřednictvím počítačových a jiných komunikačních sítí, přenos zpráv a obrázků pomocí počítačů, doručování zpráv elektronickým přenosem, kde mohou spotřebitelé zveřejňovat doporučení výrobků a služeb, poskytování přístupu k softwaru, který nelze stáhnout, pro sledování a dohledávání zásilek, poskytování přístupu do databázi na internetu, které obsahují smíšené zboží a spotřební zboží, telekomunikační služby pro uživatele, kteří mohou posílat a přijímat zprávy o smíšeném zboží a spotřebním zboží prostřednictvím internetu, poskytování online fór v sociálních sítích, ve kterých mají uživatelé možnost doporučit výrobky a služby jiným osobám, poskytování online fór v diskuzích, ve kterých mají uživatelé možnost doporučit výrobky a služby jiným osobám; (42) poskytování online služeb poskytovatele počítačových aplikací s mobilními aplikačními softwarovými službami pro maloobchodní prodej a objednávání online služeb poskytovatele počítačových aplikací s mobilními aplikačními softwarovými službami pro maloobchodní prodej a objednávání nejirůznějšiho smíšeného zboží a spotřebního zboží, poskytování dočasného používání online nestahovatelného softwaru a aplikací pro zpracování a správu maloobchodního prodeje a objednávání nejirůznějšiho smíšeného zboží a spotřebního zboží, poskytování online služeb poskytovatele počítačových aplikací s mobilními aplikačními softwarovými službami pro šíření reklamy pro jiné osoby, poskytování dočasného užívání online nestahovatelného softwaru a aplikací pro šíření reklamy pro jiné osoby, poskytování online počítačových a mobilních aplikací obsahujících vyhledávač široké škály spotřebního zboží a recenzí výrobků, poskytování online počítačových a mobilních aplikací, a to poskytování vyhledávače široké škály spotřebního zboží a recenzí výrobků, poskytování online služeb poskytovatele počítačových aplikací zahrnujících služby softwaru pro mobilní aplikace, konkrétně pro vytváření online databáze obsahující seznamy, poskytování dočasného užívání nestahovatelného softwaru pro poskytování doporučení spotřebitelských produktů a souvisejících údajů na základě uživatelsky definovaných preferencí a sledovaného nákupního chování, poskytování dočasného užívání online nestahovatelných softwaru, který analyzuje a podává zprávy o spotřebitelských preferencích a nákupním chování registrovaných uživatelů webových stránek a mobilních aplikací, poskytování webových stránek s technologií umožňující uživateli provádět elektronické obchodní transakce prostřednictvím globální počítačové sítě, poskytování dočasného užívání nestahovatelných softwarových aplikací umožňující uživateli provádět elektronické obchodní transakce prostřednictvím globální počítačové sítě, služby ověření uživatele pomocí technologie pro transakce v oblasti elektronického obchodu, údržba a hosting webových stránek pro maloobchod a elektronické obchodování pro jiné osoby, návrh a vývoj internetové databáze s registry a seznamy dárků.

(730) **ContextLogic Inc.**, One Sansome Street, 33rd Floor, San Francisco, 94104, CA, US

(740) **PIERSTONE s.r.o.**, advokátní kancelář, Mgr. Jana Pattynová LL.M., Perlová 371/5, Praha 1, Staré Město, 11000

(210) **O-583060**

(220) 19.12.2022

(320) 19.12.2022

(511) 37, 39, 40

(540)



(593) **Obrazová**

(511) (37) stavebnictví, opravy a to čištění budov (vnější povrch), čištění kominů, opravy bezpečnostních zámek, opravy vedení elektrického proudu, truhlářské služby (opravy prvků a předmětů ze dřeva), instalační služby a to

instalace hydroizolace, instalace a opravy klimatizačních zařízení, poplašných zařízení proti vloupání, požárních hlásičů, topných zařízení, strojů, instalace dveří a oken, kuchyňských zařízení, izolace budov, pokládky kabelů, služby elektrikářů; (39) doprava, balení a skladování zboží, organizování cest; (40) zpracování materiálů a to broušení, drcení betonu, frézování, kácení a zpracování dřeva, likvidace odpadu, odlévání kovů, pokovování, poniklování, pískování, recyklace odpadu, řezání materiálů, svařování, třídění odpadů a recyklovaného materiálu (transformace), truhlářské služby (výroba prvků a předmětů ze dřeva na zakázku, upcyklace (recyklace odpadů).

- (591) Barevná  
(730) **Těšínská stavební a strojní a.s.**, Jablunkovská 864/74, Český Těšín, 73701, CZ

(210) **O-583092**

- (220) 20.12.2022  
(320) 20.12.2022  
(511) 3  
(540)

**LaVie Curls**

- (592) Slovní  
(511) (3) kosmetika na vlasy.  
(730) **Okénková Lucie**, Plotní 539/24, Brno, Komárov, 60200, CZ

(210) **O-583125**

- (220) 21.12.2022  
(320) 21.12.2022  
(511) 32, 33, 35, 43  
(540)

**KARLOVA KRČMA**

- (592) Slovní  
(511) (32) pivo a pivovarnické výrobky, lehká piva a ležáky, nealkoholická a nízkoalkoholická piva, míchané nápoje obsahující pivo, zařazené do třídy 32, sladová piva, zázvorová piva, nealkoholické nápoje; (33) alkoholické nápoje (s výjimkou piv), destilované nápoje, lihoviny, alkoholické výtažky z ovoce, alkoholické esence, vína, alkoholické koktejly, likéry; (35) reklama, propagace a inzercie prostřednictvím všech druhů médií, zprostředkovatelská činnost v oblasti obchodu s reklamními materiály všeho druhu, a to s výrobky ze skla, porcelánu a majoliky, s textilními výrobky, a to s tričky, mikinami, zástěrami, čepicemi, s ubrusy, papírenským zbožím, tácky, etiketami, kalendáři, tiskovinami, publikacemi, časopisy a knihami, s pivem a nealkoholickými nápoji; (43) služby zajišťující stravování a nápoje, služby barů, služby spojené s provozováním pohostinství, restaurací a podniků rychlého občerstvení, ubytovací služby.  
(730) **Karlův Pivovar s.r.o.**, 5. května 159/15, Liberec, Liberec I-Staré Město, 46001, CZ  
(740) PatentCentrum Sedlák & Partners s.r.o., Okružní 2824, České Budějovice, České Budějovice 3, 37001

(210) **O-583126**

- (220) 21.12.2022  
(320) 21.12.2022  
(511) 35, 41, 42  
(540)



- (593) Obrazová  
(511) (35) propagace podnikových webových stránek, pronájem reklamního prostoru na webových stránkách, propagace, reklama a marketing online webových stránek, kompilování reklam k použití jako webové stránky na Internetu, marketingové služby v oboru optimalizace provozu na webových stránkách, reklama (příprava), reklama online, reklama a marketing, propagace, online reklama v počítačové komunikační síti, reklama na internetu pro třetí osoby, reklama prostřednictvím elektronických médií a zejména internetu, propagační marketing, přímý marketing, produktový marketing, internetový marketing, marketingové služby, marketingové poradenství, marketingové informace, marketingové konzultační služby, marketingové služby poskytované prostřednictvím digitálních sítí, poradenství vztahující se k marketingovému řízení, obchodní poradenské služby vztahující se k marketingu, poradenství v oboru řízení obchodní činnosti a marketingu, maloobchodní a velkoobchodní služby s online marketingem; (41) organizování webinářů, školení podnikového managementu, organizování komerčních školení, školení a vzdělávání, poskytování kurzů odborného školení, poskytování on-line školení; (42) navrhování webu, návrh webových stránek, programování webových stránek, navrhování webových portálů, umístění webových stránek, navrhování počítačových webových stránek, vývoj webových stránek (služby), navrhování domovských a webových stránek, tvorba a údržba webových stránek, konstrukce a údržba webových stránek, design domovských a webových stránek, služby designu a tvorby webových stránek, konzultace v oblasti navrhování webových stránek, vývoj webových stránek pro třetí osoby, navrhování webových stránek pro reklamní účely, programování webových stránek upravených na zakázku, poradenství v oblasti navrhování webových stránek, navrhování a konstrukce domovských stránek a webových stránek, služby týkající se designu webových stránek na internetu, tvorba a údržba počítačových stránek (webových stránek) pro třetí osoby.  
(591) Barevná  
(730) **ViVa marketing s.r.o.**, Riegrova 1756/51, České Budějovice, České Budějovice 3, 37001, CZ  
(740) Mgr. PETR ŽIŽKA, LL.M., advokátní kancelář, Mgr. Petr Žižka LL.M., Sedláčkova 209/16, Plzeň, Vnitřní Město, 30100

(210) **O-583127**  
(220) 21.12.2022  
(320) 21.12.2022  
(511) 30, 35, 43  
(540)



(593) Obrazová  
(511) (30) zmrzlina, sorbety (zmrzlina), ovocné zmrzlina, ochucené zmrzlina, točené zmrzlina, smetanové a mléčné zmrzlina, ovocná zmrzlina, vodová zmrzlina, mléčná zmrzlina, veganská zmrzlina, zmrzlinové dezerty, zmrzlinové nápoje, čaj, čokoláda, frappé (ledový nápoj), kakao, káva, dorty, cupcakes, cukrářské výrobky, koblížky, koláče, koláče s náplní, koláčky, moučníky, muffiny, oplatky, palačinky; (35) maloobchodní prodej zmrzlina, maloobchodní prodej čajů, maloobchodní prodej cukrářských výrobků, maloobchodní prodej dezertů, maloobchodní prodej kávy, maloobchodní prodej nealkoholických nápojů, maloobchodní prodej sběratelských předmětů s komiksovou tematikou; (43) podávání jídel a nápojů, příprava a poskytování stravování a nápojů pro okamžitou spotřebu, restaurační a barové služby, služby týkající se přípravy jídel a nápojů.  
(730) **D5WORKS s.r.o.**, Na Úhoru 413/1, Plzeň, Skvrňany, 31800, CZ  
(740) Mgr. PETR ŽIŽKA, LL.M., advokátní kancelář, Mgr. Petr Žížka LL.M., Sedláčkova 209/16, Plzeň, Vnitřní Město, 30100

(210) **O-583128**  
(220) 21.12.2022  
(320) 21.12.2022  
(511) 6, 9, 19  
(540)

MY  PERGOLA

(593) Obrazová  
(511) (6) kovové pergoly, přemístitelné kovové konstrukce a kovové stavby; (9) mobilní aplikace; (19) nekovové pergoly, nekovové konstrukce a přenosné stavební prvky.  
(591) Barevná  
(730) **AL Pergoly s.r.o.**, Strakonická 37, Praha 5, Lahovice, 15900, CZ

(210) **O-583130**  
(220) 21.12.2022  
(320) 21.12.2022  
(511) 9, 20, 25, 28, 35, 38  
(540)

## Fishmax

(592) Slovní  
(511) (9) váhy, měřidla, metry a jiná měřicí zařízení, signalizační zařízení, sluneční brýle, polarizační brýle, brýle speciálně upravené pro rybáře, dalekohledy, kukátka, lupy, kamery, karty s pamětí, fotopasti, nabíječky, baterie (elektrické články), elektronická zařízení a přístroje k vyhledávání a/nebo sledování pohybu ve vodě a k lovení ryb, speciální pouzdra na výše uvedené výrobky, nahané nosiče dat (s rybářskou tematikou); (20) křesla, skládací křesílka, zejména rybářská, židle, lehátka, stoličky na sezení, vše včetně kovových a pro rybářské účely, rybářské koše, nafukovací matrace (nikoliv pro lékařské účely), polštáře; (25) oděvy, čepice, klobouky, kšiltovky a jiné pokrývky hlavy, pánské oblečení, dámské oblečení, sportovní oblečení, obuv, gumáky, obuv pro rybáře, gumové a jiné nepromokavé zástěry, pláštěnky, rybářské vesty a jiné oděvy pro rybáře, plavky, ponožky, rukavice; (28) vybavení pro lov a rybolov, rybářské pruty, rybářské podběráky, rybářské vaky, rybářské splávky, rybářské háčky, návnady pro lov a rybolov, plováky pro rybáře, kesery, navijáky rybářské, rybářské vlasce, speciální pouzdra na uvedené výrobky, rybářské pomůcky v rámci této třídy, neživé rybářské návnady nebo nástrahy v rámci této třídy, včetně imitací živých organismů, signalizátory záběru; (35) maloobchodní, velkoobchodní a elektronický prodej zboží uvedeného výše ve třídách 9, 20, 25 a 28, předvádění zboží prostřednictvím internetu, komerční využití internetu v oblastech obchodu s výrobky uvedenými výše ve třídách 9, 20, 25 a 28, inzertní služby, propagační služby a informační služby prostřednictvím internetu za účelem obchodu, propagační činnost a reklama, tisk reklamních materiálů, inzerce v časopisech a denících; (38) služby šíření informací pomocí internetu, telekomunikační služby poskytované prostřednictvím platform a portálů na internetu, přenos a distribuce dat nebo audiovizuálních obrázků prostřednictvím globální počítačové sítě nebo internetu, poskytování přístupu ke globální počítačové síti za účelem přenosu a šíření informací, počítačová komunikace, elektronická pošta, poskytování přístupu do internetových (diskuzních) fór, informační služby na internetu vztahující se k telekomunikacím, přenos digitálních souborů, poskytování přístupu k internetovým a informačním portálům.  
(730) **Fishmax s.r.o.**, Tř. Maršála Malinovského 884, Uherské Hradiště, Sady, 68601, CZ  
(740) Ing. Pavel Nádvořník s.r.o., Klínová 620/1, Ostrava, Hulváky, 70900

(210) **O-583132**  
(220) 21.12.2022  
(320) 21.12.2022  
(511) 3, 4, 5  
(540)

## Flowergift

(592) Slovní  
(511) (3) neléčivé kosmetické a toaletní přípravky, neléčivé přípravky pro ústní hygienu, parfumerní výrobky, éterické oleje, bělicí přípravky a další prací prostředky, přípravky na čištění, leštění, drhnutí a broušení; (4) průmyslové oleje a tuky, vosk, maziva, přípravky pro pohlcování, zvlhčování a vázání prachu, paliva a osvětlovací látky, svíčky a knoty na svícení; (5) farmaceutické, léčebné a veterinární přípravky, hygienické přípravky pro zdravotnické účely, dietetické potraviny a přípravky upravené pro léčebné či veterinární účely, potraviny pro kojenice a batolata, potravinové doplňky pro lidskou spotřebu a zvířata, náplasti, obvazové materiály a krytí, materiály pro plombování zubů, dentální vosky, dezinfekční přípravky, přípravky na hubení škůdců, fungicidy, herbicidy.  
(730) **Flowergift a.s.**, Poličanská 1487, Praha 9, Újezd nad Lesy, 19016, CZ  
(740) JUDr. Vít Berka, advokát, Jánský vršek 323/13, Praha 1, Malá Strana, 11800

(210) **O-583134**  
(220) 21.12.2022  
(320) 21.12.2022  
(511) 18, 25, 35  
(540)



- (593) Obrazová  
(511) (18) zavazadla, cestovní tašky, peněženky, batohy, kufry, kabelky, krabice z kůže nebo kožené lepenky; (25) oděvy, obuv, pokrývky hlavy, šály, šátky, trička, košile, halenky, mikiny, svetry, bundy, kabáty, saka, plavky, vesty, rukavice, kalhoty, džíny, ponožky, spodní prádlo, společenský oděv, sukně, šaty, sportovní oděvy, topy, legíny, krátké kalhoty, teplákové soupravy, tepláky, noční prádlo, pyžama, župany; (35) maloobchodní a velkoobchodní prodej oděvů, obuvi, pokrývek hlavy a tašek, peněženek, kabelek, reklamní služby, propagační služby, šíření reklamních, marketingových a propagačních materiálů, marketing, internetový marketing, služby předvádění výrobků a vystavování zboží, předváděcí akce a výstavy k obchodním nebo reklamním účelům.  
(730) **Doležalová Monika**, Podkopanický mlýn 1135, Chrudim, Chrudim II, 53701, CZ  
(740) PatentCentrum Sedlák & Partners s.r.o., Okružní 2824, České Budějovice, České Budějovice 3, 37001

(210) **O-583137**  
(220) 21.12.2022  
(320) 21.12.2022  
(511) 17  
(540)

**SV 100**

- (592) Slovní  
(511) (17) těsnění, těsnicí materiál a materiál na výplně.  
(730) **CzechStar s.r.o.**, Brněnská 3033/40, Hodonín, 695 01, CZ

(210) **O-583158**  
(220) 22.12.2022  
(320) 22.12.2022  
(511) 9, 35, 41, 42  
(540)



**Dilibees**

- (593) Obrazová  
(511) (9) počítačový software, nahané programy, data a databáze a jiné informace na všech druzích elektronických, magnetických a optických médií včetně CD, DVD, multimediální zařízení, osobní počítače a přenosné osobní počítače včetně jejich součástí, doplňků a příslušenství - v rámci třídy 9, ochranné pracovní prostředky, a to rukavice, obleky, oděvy, obuv, bezpečnostní pásy a postroje, ochrany obličeje, sluchu, hlavy a dýchacích cest, svářecí elektrody, vše zařazené do této třídy; (35) zprostředkovatelská činnost v rámci obchodu (velkoobchod-maloobchod, e-shop), s výše uvedenými výrobky ve třídě 9, obchodní zprostředkovatelské služby, marketing, reklama, propagace, inzerce všemi druhy médií; (41) odborné kurzy, semináře, školení a jiné vzdělávací akce včetně lektorské činnosti v oblasti managementu a souvisejících odborných oblastí, zejména strategie, prodeje a marketingu, výroby, kvality, lidských zdrojů, ekonomiky, informatiky a práva, pořádání on-line diskusního fóra formou konferencí, workshopů a prezentací v oblasti vzdělávání a rozvoje lidských zdrojů; (42) vývoj softwarových programů, konzultační a zprostředkovatelské služby v oblasti softwaru a hardwaru, instalace, aktualizace, pronájem, kopírování, výměna a oprava počítačových softwarů, regenerace počítačových dat a softwaru, analýza počítačových systémů, přenosy dat a dokumentů z fyzických médií na elektronická média, převody počítačových dat a programů, pronájem počítačů a poradenství v oblasti softwaru a hardwaru.  
(591) Barevná  
(730) **Kuča Vojtěch**, Příčná 1892/4, Praha 1, Nové Město, 11000, CZ  
(740) Advokátní kancelář KŠ legal s.r.o., náměstí T. G. Masaryka 153, Příbram, Příbram I, 26101

(210) **O-583159**  
(220) 22.12.2022  
(320) 22.12.2022  
(511) 16, 36, 41  
(540)

**ProsperityRE**  
Realitní kancelář

(593) Obrazová  
(511) (16) periodické a neperiodické publikace, knihy, učebnice a učební pomůcky (kromě přístrojů), časopisy, brožury, fotografie, informační produkty na papírových nosičích, letáky, plakáty, data a databáze na papírových nosičích, tištěné manuály, reklamní, propagační, umělecké nebo ozdobné předměty z papíru, výrobky z papíru, a to pohlednice, dopisní papíry, obálky, přání, kalendáře, samolepky, obtisky, vystřihovánky, kartičky, tašky z papíru nebo plastu, sešity, skicáky, pastelky, penály, pera, nože na papír, těžítka; (36) služby realitního zprostředkování, poradenská činnost v oblasti realit; (41) školicí a vzdělávací činnost, nakladatelská a vydavatelská činnost, školení podnikatelských dovedností, organizování obchodních školení, školení zaměstnanců, školení v oblasti prodeje, školení v oblasti řízení, školení v oblasti vzdělávání, zajišťování školení a vzdělávání, pořádání a vedení workshopů (školení), školení personálu v oblasti realitního zprostředkování.  
(591) Barevná  
(730) **Prosperity Real Estate s.r.o.**, Pražákova 1008/69, Brno, Štýřice, 63900, CZ  
(740) Mgr. Petr Polách, advokát, Smetanova 2359/6, Blansko, 67801

(210) **O-583160**  
(220) 22.12.2022  
(320) 22.12.2022  
(511) 9, 35, 41, 42  
(540)



(593) Obrazová  
(511) (9) počítačový software, nahanané programy, data a databáze a jiné informace na všech druzích elektronických, magnetických a optických médií včetně CD, DVD, multimediální zařízení, osobní počítače a přenosné

osobní počítače včetně jejich součástí, doplňků a příslušenství, ochranné pracovní prostředky, a to rukavice, obleky, oděvy, obuv, bezpečnostní pásy a postroje, ochrany obličejů, sluchu, hlavy a dýchacích cest, svářečské elektrody, vše zařazené do této třídy; (35) zprostředkovatelská činnost v rámci obchodu (velkoobchod-maloobchod, e-shop), s výše uvedenými výrobky ve třídě 9, obchodní zprostředkovatelské služby, marketing, reklama, propagace, inzerce všemi druhy médií; (41) odborné kurzy, semináře, školení a jiné vzdělávací akce včetně lektorské činnosti v oblasti managementu a souvisejících odborných oblastí, zejména strategie, prodeje a marketingu, výroby, kvality, lidských zdrojů, ekonomiky, informatiky a práva, pořádání on-line diskusního fóra formou konferencí, workshopů a prezentací v oblasti vzdělávání a rozvoje lidských zdrojů; (42) vývoj softwarových programů, konzultační a zprostředkovatelské služby v oblasti softwaru a hardwaru, instalace, aktualizace, pronájem, kopírování, výměna a oprava počítačových softwarů, regenerace počítačových dat a softwaru, analýza počítačových systémů, přenosy dat a dokumentů z fyzických médií na elektronická média, převody počítačových dat a programů, pronájem počítačů a poradenství v oblasti softwaru a hardwaru.

(591) Barevná  
(730) **Kuča Vojtěch**, Příčná 1892/4, Praha 1, Nové Město, 11000, CZ  
(740) Advokátní kancelář KŠ legal s.r.o., náměstí T. G. Masaryka 153, Příbram, Příbram I, 26101

(210) **O-583162**  
(220) 22.12.2022  
(320) 22.12.2022  
(511) 37, 40  
(540)

**KLACKOVO**

(593) Obrazová  
(511) (37) služby broušení (naostření), zámečnictví (opravy), broušení nožů, svařování za účelem opravy, svařování ocelových konstrukcí pro stavební účely; (40) frézování, vrtání kovů, broušení, leštění broušením, zpracování kovových povrchů pomocí technik přesného broušení a leštění třením, konečná úprava kovů, leštění kovů, leštění kovových povrchů třením, zpracování (obrábění) kovů, obrušování povrchů, povrchová úprava kovů (ne natírání), řezání kovů, zpracování kovů (tvarování), tvarování kovů za studena, zpracování a povrchová úprava kovů, úprava kovových částí za účelem prevence koroze, zakázková výroba ocelových stavebních prvků, svařování.  
(591) Barevná  
(730) **KLACKOVO s.r.o.**, Podlesí 98, Holice, 53401, CZ

(210) **O-583174**  
(220) 23.12.2022  
(320) 23.12.2022  
(511) 25, 41, 43  
(540)



(593) Obrazová  
(511) (25) oděvy; (41) zábava, kulturní aktivity; (43) služby zajišťující stravování a nápoje, ubytování.  
(730) **Dokoupil Martin**, Sokolská 287, Protivanov, 79848, CZ  
**Vágner Jan Ing.**, Matulkova 1683/13, Brno, Královo Pole, 61200, CZ  
**Škrob Květoslav**, Brněnská 955/16, Moravany, 66448, CZ  
(740) Mgr. Adam Dvořáček, advokát, Milady Horákové 2047/23, Brno, Černá Pole, 60200

(210) **O-583175**  
(220) 23.12.2022  
(320) 23.12.2022  
(511) 25, 41, 43  
(540)

### Let's STEAKing

(592) Slovní  
(511) (25) oděvy; (41) zábava, kulturní aktivity; (43) služby zajišťující stravování a nápoje, ubytování.  
(730) **Dokoupil Martin**, Sokolská 287, Protivanov, 79848, CZ  
**Vágner Jan Ing.**, Matulkova 1683/13, Brno, Královo Pole, 61200, CZ  
**Škrob Květoslav**, Brněnská 955/16, Moravany, 66448, CZ  
(740) Mgr. Adam Dvořáček, advokát, Milady Horákové 2047/23, Brno, Černá Pole, 60200

(210) **O-583178**  
(220) 23.12.2022  
(320) 23.12.2022  
(511) 10, 35, 39  
(540)



(593) Obrazová  
(511) (10) jehly pro lékařské účely, kanyly, ochranné masky pro lékařské účely, operační roušky; (35) velkoobchod v oblasti farmaceutických, veterinárních a sanitárních přípravků a oblasti dodávek zdravotnického materiálu; (39) balení zboží.  
(730) **CliniPharma s.r.o.**, Viklefova 1795/10, Praha 3, 13000, CZ

(210) **O-583184**  
(220) 23.12.2022  
(320) 23.12.2022  
(511) 35, 37  
(540)

### Signopack s.r.o.

(592) Slovní  
(511) (35) velkoobchodní prodej páskovací techniky, velkoobchodní prodej obalové techniky, velkoobchodní prodej ručních akumulátorových páskovaček, velkoobchodní prodej pneumatických ručních páskovacích strojů, velkoobchodní prodej páskovacích automatů, velkoobchodní prodej ocelových vázacích pásek, velkoobchodní prodej polyesterových vázacích pásek, velkoobchodní prodej polypropylenových vázacích pásek, velkoobchodní prodej příslušenství a spotřebního materiálu; (37) servis páskovací techniky, servis obalové techniky.  
(730) **Signopack s.r.o.**, Pod Hvězdárnou 549, Příbram, Příbram II, 26101, CZ  
(740) Mgr. PETR ŽIŽKA, LL.M., advokátní kancelář, Mgr. Petr Žížka LL.M., Sedláčkova 209/16, Plzeň, Vnitřní Město, 30100

(210) **O-583229**  
(220) 30.12.2022  
(320) 30.12.2022  
(511) 6, 7, 9, 39  
(540)

### OX Point

(592) Slovní  
(511) (6) kovové konstrukce k ukládání zásilek, balíčků a zboží, bezpečnostní schránky, elektronické, kovové schránky (kontejnery), samoobslužné boxy pro ukládání a vydávání zásilek, balíčků a zboží, modulární kovové konstrukce pro ukládání a vydávání zásilek, balíčků a zboží; (7) automatické stroje k ukládání a vydávání zásilek, balíčků a zboží, prodejní automaty, automatické výdejní stroje; (9) software pro počítače a mobilní aplikace na ovládání samoobslužných boxů pro doručování zásilek, balíčků a zboží; (39) pronájem zařízení a samoobslužných boxů pro doručování zásilek, balíčků a zboží, doručovací služby, zprostředkování doručování a vyzvedávání zásilek, balíčků a zboží, vyzvedávání a doručování zásilek, balíčků a zboží.  
(730) **CS Global Services a.s.**, Štětškova 1638/18, Praha 4, Nusle, 14000, CZ  
(740) Mgr. David Müller, Filipova 2016/6, Praha 4, Chodov, 14800

(210) **O-583230**

(220) 30.12.2022

(320) 30.12.2022

(511) 11, 37

(540)

## HORAL

(592) Slovní

(511) (11) kotle, naftové kotle, průmyslové kotle, výhřevné kotle, plynové kotle, prádelní kotle, topné kotle, plynové kotle (bojlery), pozorovací okénka na kotle, potrubí pro výhřevné kotle, kotle pro topná zařízení, kotle pro ústřední topení, kotle, ne části strojů, plynové kotle na ohřívání vody, kotle pro systémy ústředního topení, spalovací kotle s fluidní vrstvou, parní kotle (jiné než části strojů), plynové kotle na vytápění plaveckých bazénů, bojlery (kotle), jiné než součásti strojů, plynové kotle (jiné než části strojů), hořáky na spalování oleje v kotlech, kotle pro instalace na rozvod horké vody, hořáky na spalování plynu v kotlech, kouřovody pro topné kotle; (37) kotle (čištění a opravy -).

(730) **Prokop Stanislav**, č. p. 73, Paseka, 78397, CZ

(210) **O-583236**

(220) 02.01.2023

(320) 18.07.2022

(511) 35, 36, 37

(540)

## www.saller-leasing.com

(592) Slovní

(511) (35) styk s veřejností, distribuce reklamních materiálů, pronájem reklamních ploch, propagace, management, podnikové poradenství, organizační poradenství, poradenství v oblasti podnikové ekonomiky, vypracování obchodních posudků, vypracování posudků z oblasti podnikové ekonomiky, personální služby a služby zprostředkování zaměstnání, zprostředkování obchodních a hospodářských kontaktů, a to i prostřednictvím internetu, zprostředkování smluv pro třetí strany o nákupu a prodeji zboží a o poskytování služeb, sjednání smluv s dodavateli elektriny, služby dodavatelů staveb, konkrétně organizační příprava stavebních projektů, kancelářské služby, služby pro nákupní centrum, konkrétně správa obchodních zájmů třetích stran, marketing a organizace a realizace propagačních akcí, předvádění zboží pro reklamní účely, zprostředkování obchodních transakcí pro třetí strany, a to i v rámci elektronického obchodu, provoz nákupního centra, zejména organizace a organizační koordinace úklidu, bezpečnostního dohledu, pořádání zvláštních akcí a veletrhů (pro hospodářské a reklamní účely), marketing, pořádání a řízení reklamních akcí, organizace a pořádání módních přehlídek pro propagační a prodejní účely, reklama na plakátech, plánování a sledování vývoje společnosti z organizačního hlediska, služby v oblasti reklamního plánování, prezentace firem na internetu a v jiných médiích, vydávání tiskovin [také v elektronické podobě] pro reklamní účely, vydávání zásilkových katalogů, rozhlasová reklama, obchodní administrativa, podpora prodeje pro třetí osoby, zprostředkování smluv pro třetí strany na dodávky a likvidaci médií v podobě elektriny, plynu, vody, tepla, chlazení a odpadních vod v budovách, komerčních nemovitostech a obchodních centrech, správa dodávek a likvidace médií v podobě elektriny, plynu, vody, tepla, chlazení a odpadních vod pro budovy, obytné a komerční nemovitosti a nákupní centra, kancelářská správa telefonních, zabezpečovacích a požárních systémů budov, zejména také výpočet a vyúčtování vedlejších nákladů a vyúčtování spotřeby v oblasti dodávek energie a vody a odvádění odpadních vod, prezentace zboží a služeb na internetu; (36) služby v oblasti nemovitostí, pronájem a pacht nemovitostí, služby realitní kanceláře, služby v oblasti pozemků, správa budov, služby spojené se správou pozemků, pronájem nemovitostí, správa nemovitostí, pronájem kancelářských a rezidenčních nemovitostí, pronájem a správa kancelářských a rezidenčních nemovitostí, správa aktiv jako správce, makléřské služby, služby developera, konkrétně finanční příprava stavebních projektů, vývoj koncepcí využití nemovitostí z finančního hlediska [facility management], facility management, konkrétně inkaso příjmů z pronájmu a leasingu a správy kancelářských a obytných nemovitostí; (37) stavební informace, stavební, montážní a demoliční práce, instalace, čištění, opravy a údržba nemovitostí.

(730) **Josef Saller Services e.K.**, In der Buttergrube 9, Weimar, DE

(740) Kania, Sedlák, Smola, s.r.o., Mendlovo náměstí 907/1a, Brno, Staré Brno, 60300

(210) **O-583255**

(220) 03.01.2023

(320) 03.01.2023

(511) 3, 5, 25, 28, 29, 30, 31, 32

(540)

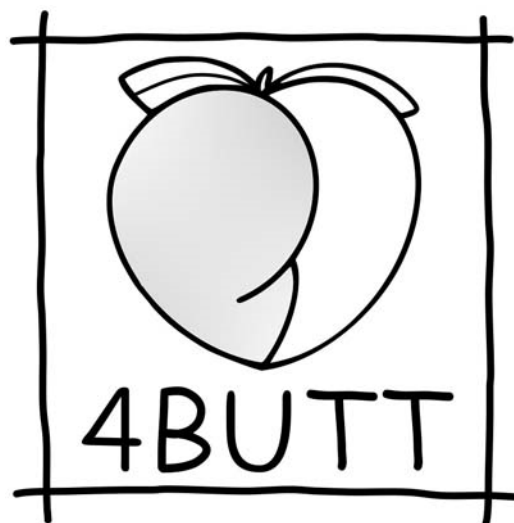

(593) Obrazová

(511) (3) kosmetické krémy, kosmetické masky, kosmetické přípravky napomáhající hubnutí, kosmetické přípravky pro zetištění, kosmetické přípravky na obličej, kosmetika a kosmetické přípravky, přípravky do koupele, kosmetické přípravky pro péči o pokožku, masážní gely, jiné než pro léčebné účely, kokosový olej pro kosmetické účely; (5) proteinové potravinové doplňky, vitaminové doplňky, výživové doplňky, vitaminové nápoje, potravinové doplňky z proteinového prášku, bylinné doplňky, doplňky stravy pro neléčebné účely, l-karnitin ke snižování tělesné hmotnosti, minerální potravinové doplňky, potravinové doplňky obsahující enzymy, potravinové doplňky obsahující stopové prvky, potravinové doplňky obsahující aminokyseliny, potravinové tyčinky jako doplňky stravy, potravní doplňky ze syrovátkových proteinů; (25) body [oděvy], dámské spodní kalhotky, dámské šaty, členky [oděvy], kalhoty, legíny, sportovní legíny, sportovní podprsenky, podprsenky, plavky, plavky pánské, dámské plavky, bikiny, spodní prádlo, ponožky, sukně, šortkové sukně, sportovní tílka, tílka, mikiny, sportovní mikiny s kapucí, trička; (28) činky, posilovací stroje, přístroje na tělesná cvičení, posilovače prsních svalů (expandéry), tělocvičná nářadí, vzpěračské pásy [sportovní výstroj], cvičební závaží na zápěstí a kotníky, gymnastické a sportovní zboží, interiérové nářadí na cvičení, pásy na cvičení jógy, popruhy na jógu, popruhy na zápěstí pro vzpírání, rukavice pro vzpěrače; (29) arašídové máslo, ořechové máslo, mandlové máslo, máslo z oříšků kešu, kokosový olej potravinářský, lyofilizované maso, lyofilizovaná zelenina, ochucené ořechy, olivový olej potravinářský, pomazánky na bázi ořechů, proteinová mléka, kokos sušený, upravená semena, pomazánka z lískových oříšků, kakaové máslo potravinářské, zpracované arašidy, mandle, zpracované; (30) cereální tyčinky a energetické tyčinky, cereální tyčinky s vysokým obsahem proteinů, čaj, čokoláda, pomazánka na sendviče z čokolády a oříšků, kakao, kakaové směsi, nápoje obsahující kakao, káva, kukuřičná kaše, müsli, müsli tyčinky, ořechová mouka, ovesné a pšeničné vločky; (31) lněná semena, neupravená ořechová jádra, arašidy, nezpracované, arašidy čerstvé, čerstvé lískové ořechy, lískové ořechy, mandle [plody], nezpracované ořechy; (32) izotonické nápoje, nápoje pro sportovce, nápoje pro sportovce obohacené proteiny, nápoje pro sportovce s obsahem elektrolytů, nápoje ze syrovátky, energetické nápoje, nealkoholické nápoje.

(730) **Horáková Natálie**, Masarykovo náměstí 508, Nový Bydžov, 50401, CZ

(740) Mgr. Josef Valenta, advokát, náměstí Republiky 97/9, Plzeň, Vnitřní Město, 30100



(210) **O-583268**  
(220) 04.01.2023  
(320) 04.01.2023  
(511) 3  
(540)



(593) Obrazová  
(511) (3) kosmetické přípravky, parfumerie, přípravky pro osobní hygienu.  
(730) **Kupka Luděk Ing.**, Na Pastvinách 660/2, Hradec Králové, Třebeš, 50008, CZ  
**Domanský Aleš**, č. p. 659, Bělkovice-Lašťany, 78316, CZ  
(740) Ing. Luděk Kupka, Na Pastvinách 660/2, Hradec Králové, Třebeš, 50008

(210) **O-583269**  
(220) 04.01.2023  
(320) 04.01.2023  
(511) 3  
(540)



**GENTLEman**

(593) Obrazová  
(511) (3) kosmetické přípravky, parfumerie, přípravky pro osobní hygienu.  
(730) **Kupka Luděk Ing.**, Na Pastvinách 660/2, Hradec Králové, Třebeš, 50008, CZ  
**Domanský Aleš**, č. p. 659, Bělkovice-Lašťany, 78316, CZ  
(740) Ing. Luděk Kupka, Na Pastvinách 660/2, Hradec Králové, Třebeš, 50008

(210) **O-583270**  
(220) 04.01.2023  
(320) 04.01.2023  
(511) 3  
(540)



(593) Obrazová  
(511) (3) kosmetické přípravky, parfumerie, přípravky pro osobní hygienu.  
(730) **Kupka Luděk Ing.**, Na Pastvinách 660/2, Hradec Králové, Třebeš, 50008, CZ  
**Domanský Aleš**, č. p. 659, Bělkovice-Lašťany, 78316, CZ  
(740) Ing. Luděk Kupka, Na Pastvinách 660/2, Hradec Králové, Třebeš, 50008

(210) **O-583271**  
(220) 04.01.2023  
(320) 04.01.2023  
(511) 3  
(540)

**VIVADERM**  
Luxury skin care by VIVACO

(593) Obrazová  
(511) (3) kosmetické přípravky, parfumerie, přípravky pro osobní hygienu.  
(730) **Kupka Luděk Ing.**, Na Pastvinách 660/2, Hradec Králové, Třebeš, 50008, CZ  
**Domanský Aleš**, č. p. 659, Bělkovice-Lašťany, 78316, CZ  
(740) Ing. Luděk Kupka, Na Pastvinách 660/2, Hradec Králové, Třebeš, 50008

(210) **O-583272**  
(220) 04.01.2023  
(320) 04.01.2023  
(511) 3  
(540)



(593) Obrazová  
(511) (3) kosmetické přípravky, parfumerie, přípravky pro osobní hygienu.  
(730) **Kupka Luděk Ing.**, Na Pastvinách 660/2, Hradec Králové, Třebeš,  
50008, CZ  
**Domanský Aleš**, č. p. 659, Bělkovice-Lašťany, 78316, CZ  
(740) Ing. Luděk Kupka, Na Pastvinách 660/2, Hradec Králové, Třebeš, 50008

(210) **O-583287**  
(220) 05.01.2023  
(320) 05.01.2023  
(511) 16, 21, 25, 35, 41, 42  
(540)

### Karlovka

(592) Slovní  
(511) (16) papír a lepenka, tiskárenské výrobky, fotografie, papírenské zboží a kancelářské potřeby s výjimkou nábytku, instruktážní a výukové materiály; (21) skleněné výrobky pro domácnost, výrobky z porcelánu, keramiky, kameniny, terakoty nebo skla zahrnuté v této třídě; (25) textilní výrobky k propagačním účelům, jako trička, mikiny, kravaty a pokrývky hlavy; (35) propagační, reklamní a marketingové služby, a to propagace univerzity a jejich vzdělávacích, výzkumných, kulturních a sportovních aktivit, obchodní průzkum, průzkum trhu, organizování propagačních výstav a akcí včetně volno časových a sportovních aktivit univerzity, příprava, vydávání a rozšiřování reklamních a propagačních textů a pomoc při řízení obchodní činnosti, administrativní služby, kancelářské práce, zajišťování, informační a poradenské služby v oblasti profesního růstu (nikoliv poradenství o vzdělávání), styk s veřejností; (41) výchovná, zábavní a vzdělávací činnost, akademie (vzdělávání), publikování knih a časopisů v tištěné podobě, online vydávání elektronických knih a časopisů, vydávání textů s výjimkou reklamních, korespondenční služby, koučink (školení), klubové služby (zábava nebo vzdělávání), poradenství v oblasti vzdělávání, pořádání a vedení konferencí a seminářů v oblasti vzdělávání, pořádání a vedení kongresů a osobních vzdělávacích fór, předávání know-how (odborné vzdělávání), pořádání výstav ke kulturním nebo vzdělávacím účelům, uskutečňování studijních programů, organizování zkoušek, průzkum v oblasti vzdělávání, organizování vzdělávacích a zábavních soutěží, organizování symposií, organizování kulturních a sportovních akcí a soutěží, pořádání a vedení workshopů (vzdělávání), zkoušení, testování (v oblasti vzdělávání), poradenské a konzultační služby v oblasti vzdělávání, vzdělávání na univerzitách a vysokých školách; (42) vědecké a technické služby a související výzkum a projektování.  
(730) **Univerzita Karlova**, Ovocný trh 560/5, Praha 1, Staré Město, 11000, CZ

(210) **O-583299**  
(220) 05.01.2023  
(320) 05.01.2023  
(511) 34  
(540)

# SAAT

(593) Obrazová  
(511) (34) vaporizéry pro elektronické cigarety a elektronická zařízení pro kouření, ústní vaporizéry pro kuřáky, tabák, surový nebo zpracovaný, tabákové výrobky včetně doutníků, cigaret, doutníků, tabáku k ručnímu balení cigaret, dýmkového tabáku, žvýkacího tabáku, šňupacího tabáku, cigaret s filtry nebo bez nich, tabákové náhražky (nikoliv pro léčebné účely), cigarety obsahující tabákové náhražky (nikoliv pro léčebné účely), kuřácké potřeby včetně cigaretového papíru a dutinek, cigaretových filtrů, tabákových plechovek, cigaret a pouzder (nikoliv z drahých kovů) a popelníků, dýmek, kapesních balíčků cigaret, cigaretových špiček, zapalovačů, zápalky, tabákové tyčinky, tabákové výrobky určené k zahřívání, elektronická zařízení a jejich části určené k zahřívání cigaret nebo tabáku, aromatické látky (jiné než esenciální oleje) pro tabák, aromatické látky (jiné než esenciální oleje) pro použití v elektronických cigaretách, tekuté roztoky pro použití v elektronických cigaretách, elektronická zařízení pro kouření, elektronické cigarety, elektronické cigarety jako náhrada tradičních cigaret, elektronická zařízení pro inhalaci aerosolu obsahujícího nikotin, ústní vaporizéry pro kuřáky, tabákové výrobky a tabákové náhražky, kuřácké potřeby pro elektronické cigarety, hasicí přístroje pro zahřívání cigaret a doutníků, jakož i zahřívání tabákové tyčinky, elektronická dobíjecí pouzdra na cigarety, kapesní balíčky cigaret.  
(730) **Diamond Quest Limited**, OMC Chambers, P.O.Box 3152, Road Town, Tortola, VG  
(740) **HAVEL & PARTNERS s.r.o.**, advokátní kancelář, Mgr. Ivan Rámeš, advokát, Na Florenci 2116/15, Praha 1, Nové Město, 11000

(210) **O-583324**  
(220) 06.01.2023  
(320) 06.01.2023  
(511) 5, 21, 30, 35, 41, 43  
(540)

### TEA BY AMANA

(592) Slovní  
(511) (5) léčivé čaje; (21) nádoby, kuchyňské náčiní, užitkové a servírovací nádoby, nádoby na nápoje, čajítka, čajové cedníky, čajové konvice (neelektrické), vajíčka na čaj, krabičky na čaj, šálky na čaj, čajové šálky (yunomi), japonské čajové konvičky (kyusu), odkapávací podložky na čaj, příkrývky na čajové konvičky, podložky pod čajové konvice, čajové servisy (stolní nádoby), neelektrická zařízení na přípravu čaje, porcelánové misky, talíře, podšálky, sklenice (nádoby na pití), stojany a držáky na poháry a skleničky, lžičky na med, stojánek na chasen, metličky chasen, brčka, filtry čajové, s výjimkou elektrických, dózy na čaj, nikoli ze vzácných kovů; (30) čaje, čajové směsi, sypaný čaj bez léčivých účinků, čajové listy, aromatické přípravky k výrobě bylinných čajů, květy nebo listy k použití jako náhražka čaje, čajové kapsle; (35) maloobchodní a velkoobchodní prodej výrobků uvedených výše ve třídách 5,21 a 30, prodej výrobků uvedených výše ve třídách 5,21 a 30 prostřednictvím e-shopu, reklamní služby k propagaci čaje, poskytování informací spotřebitelům v souvislosti s čajem, dodávání čaje třetím osobám (nákup produktů pro jiné firmy), zprostředkování obchodů s výrobky uvedenými výše ve třídách 5,21 a 30, zprostředkování dovozu a vývozu výrobků uvedených výše ve třídách 5,21 a 30; (41)

vzdělávací aktivity v oblasti přípravy a konzumace čaje, výuka čajového obřadu; (43) služby čajoven.  
(730) AMANA s.r.o., Husova 883, Černošice, 25228, CZ  
(740) Ing. Marcela Filipenská, Polní 302/32, Žďár nad Sázavou, Žďár nad Sázavou 2, 59102

(210) O-583354  
(220) 09.01.2023  
(320) 09.01.2023  
(511) 25, 35, 41  
(540)

(210) O-583349  
(220) 09.01.2023  
(320) 09.01.2023  
(511) 41  
(540)



(593) Obrazová  
(511) (41) zábavní služby ve formě televizních programů, zábavní služby ve formě kabelových, satelitních nebo internetových programů, zábavní služby ve formě soutěžních programů, zábavní služby související s kvízy, zábavní služby v podobě interaktivních televizních programů zahrnujících účast diváků, interaktivní online zábava, zejména interaktivní zábava prostřednictvím mobilních telefonů, vzdělávací služby, zejména vzdělávací služby týkající se zábavy, služby pro virtuální hry nabízené online z počítačové sítě, služby pro virtuální herny, poskytování zábavních informací prostřednictvím internetu, výroba, vysílání, distribuce, syndikace a pronájem televizních, kabelových, satelitních a internetových programů a filmů, zvukových záznamů, obrazových záznamů a dvd, vývoj formátů pro televizní programy, organizace, výroba a prezentace akcí pro vzdělávací, kulturní nebo zábavní účely, organizace, výroba, prezentace, poskytování a moderování soutěží, závodů, her, kvízů, soutěžních pořadů, zábavních dnů, přehlídek, zájezdních představení, pódiových představení, živých představení, studiových zábavních představení a představení s účastí publika, služby pro zábavní parky a arkádové hry, služby nestahovatelného online videa, vydávání knih, časopisů, textů, tiskovin a záznamů, vydávání a poskytování elektronických publikací a online publikací včetně e-knih, novin, časopisů (periodik), komiksů, odborných časopisů (publikací), knih, uživatelských příruček, školicích a výukových materiálů, online poskytování nestahovatelných videoklipů a dalšího multimediálního digitálního obsahu obsahujícího zvuk, obraz, grafiku anebo text z aktuálních televizních seriálů nebo s nimi související, služby internetových videoher (nestahovatelné), služby online počítačových her, služby online hazardních a sázkových her, služby kasina, hazardní a sázkové hry, interaktivní poker, bingo a dovednostní a hazardní hry včetně herních formátů pro jednoho hráče či více hráčů, služby pro provoz počítačového binga a dovednostních her, zpoplatněné herní služby, informační a poradenské služby související s výše uvedenými službami v rámci této třídy.  
(591) Barevná  
(730) ITV Studios Limited, ITV White City, 201 Wood Lane, London, W12 7RU, GB  
(740) CMS Cameron McKenna Nabarro Olswang, advokáti, v.o.s, Mgr. Tomáš Matějovský, advokát, Na poříčí 1079/3a, Praha 1, Nové Město, 11000



(593) Obrazová  
(511) (25) oděvy, pokrývky hlavy, části oděvů, obuvi a pokrývek hlavy, baret, baseballové čepice, bekovky, čapky, čepce, čepice, kloboučnické zboží, čepice s kšiltem, dětské pokrývky hlavy, klobouky na společenské akce (oděvy), klobouky [papírové] oděvy, koktejlové klobouky, kšilty, módní klobouky, papírové klobouky jako část oděvu, plstěné klobouky, pokrývky hlavy s kšiltem, pokrývky hlavy s tepelnou izolací, pokrývky hlavy (závoje), dámské oděvy, dámské šaty, dámské slavnostní šaty, dámské svrchní oděvy, dámské topy bez ramínek, divadelní kostýmy, domácí oděvy; (35) cílený marketing, bannerová reklama, event marketing (získávání zákazníků pořádáním akcí), finanční marketing, grafická úprava pro reklamní účely, informace o marketingu, internetový marketing, konzultační a poradenské služby a pomoc v oblasti reklamní, marketingové a propagační činnosti, marketing, marketingové služby poskytované prostřednictvím digitálních sítí, merchandising, návrh reklamních materiálů, navrhování reklamních brožur, navrhování reklamních letáků, navrhování reklamních log, obchodně-propagační služby, obchodní asistence vztahující se k obchodnímu image, obchodní asistence vztahující se k podnikové identitě, obchodní marketingové služby, obchodní propagace, obchodní propagace, reklama, online reklama prostřednictvím počítačových komunikačních sítí, online reklamní a marketingové služby, plánování marketingových strategií, pořádání a řízení marketingových propagačních akcí pro třetí osoby, pořádání a řízení reklamních akcí, pořádání soutěží pro reklamní účely, poradenství v oboru řízení obchodní činnosti a marketingu, poskytování reklamních informací, přímý marketing, příprava a pořádání marketingových akcí, příprava a pořádání propagačních akcí, příprava a realizace mediálních a reklamních plánů a koncepcí, postprodukční editování propagačních materiálů nebo reklam, příprava propagačních kampaní pro obchodní činnost, příprava reklam, propagace, propagace mimořádných akcí; (41) taneční akce, zajišťování účasti studentů na rekreačních aktivitách, služby v oblasti vzdělávání, zábavy a sportu, rezervace vstupenek na vzdělávací, zábavní a sportovní aktivity a akce a související rezervační služby, organizace kvízů, her a soutěží, organizování her a soutěží, organizování her, organizování konferencí pro vzdělávací účely, organizování kvízů, organizování kulturních výstav, organizování rekreačních soutěží, organizování seminářů, organizování soutěží, organizování tanečních soutěží, organizování uměleckých soutěží, organizování výstav pro zábavní účely, pořádání konferencí v oblasti kulturních aktivit, pořádání konferencí v oblasti reklamy, pořádání kongresů pro rekreační účely, pořádání kongresů pro zábavní účely, pořádání [organizace] soutěží, pořádání předváděcích akcí pro školící účely, pořádání předváděcích akcí pro kulturní účely, pořádání seminářů pro rekreační účely, pořádání seminářů pro vzdělávací účely, pořádání seminářů zaměřených na reklamu, pořádání seminářů zaměřených na školení, pořádání slavnostních udílení cen, filmová produkce, video produkce, hudební produkce, produkce filmů na DVD a CD-ROMu, produkce hudebních nahrávek, produkce hudebních videí, diskžokejové pro oslavy a speciální akce, hudební a pěvecká vystoupení, hudební jevištní představení zajišťovaná v místech konání vystoupení, hudební koncerty, hudební představení, organizování a prezentace živých vystoupení, organizování koncertů populární hudby, organizování živých zábavních vystoupení,

organizování živých hudebních vystoupení, příprava a pořádání živých zábavních akcí, prezentace živých tanečních vystoupení, produkce živých zábavních akcí.

(730) **Wolf Pavel**, Guldenerova 1957/68, Plzeň, Východní Předměstí, 32600, CZ

(210) **O-583412**

(220) 11.01.2023

(320) 11.01.2023

(511) 32, 33, 41

(540)

(210) **O-583362**

(220) 10.01.2023

(320) 10.01.2023

(511) 29, 30

(540)

**LUNAR  
CHEESE**

**DEJAVU**

(593) Obrazová

(511) (29) snacky na bázi sýra, sýrové omáčky, sýrové pomazánky, sýr, sýrové tyčinky, tavený sýr, tvarohové přípravky, smaženky ze sýru, hotová jídla, instantní potraviny a pikantní svačinky vyrobené převážně z masa nebo ryb a mořských plodů, náležející do této třídy, instantní potraviny a pikantní svačinky vyrobené převážně z ptačích vajec nebo mléka, náležející do této třídy, hotová jídla, instantní potraviny a pikantní svačinky vyrobené převážně z ovoce nebo zeleniny, náležející do této třídy, jedlé oleje a tuky, maso a masné výrobky, mléčné výrobky a jejich náhražky, oleje a tuky, polévky a vývary, masové výtažky, ptačí vejce a vejecné výrobky, ryby, mořské plody a měkkýši neživí, střívka na uzeniny přírodní a umělá, upravený hmyz a larvy, zpracované ovoce, houby a zelenina, ořechy a luštěniny, polotovary a jednohubky vyrobené převážně z masa nebo ryb a mořských plodů, náležející do této třídy, pražená kukuřice se sýrovou příchutí, cukr, přírodní sladidla, sladké polevy a náplně, výrobky z včelích produktů v rámci třídy 30, káva, čaj, kakao a jejich náhražky, led, zmrzlina, mražené jogurty a sorbety, pečárenské výrobky, cukrovinky, čokoláda a zákusky, polotovary a jednohubky vyrobené převážně z pečiva, rýže nebo těstovin, náležející do této třídy, soli, chuťové přísady, ochucovadla a koření, zpracované obilí, škrob a produkty z nich vyrobené, pečící přípravky a droždí, hotová jídla, instantní potraviny a pikantní svačinky vyrobené převážně z pečiva, rýže nebo těstovin, náležející do této třídy.

(730) **High Endurance s.r.o.**, Antala Staška 1859/34, Praha 4, Krč, 14000, CZ

(740) Macek and Partners, Jiří Macek, Kloboukova 2191/4, Praha 4, Chodov, 14800

(593) Obrazová

(511) (32) piva, nealkoholické nápoje, minerální a sycené vody, ovocné nápoje a ovocné šťávy, sirupy a jiné přípravky pro přípravu nealkoholických nápojů, pivo a nealkoholické pivo, pivo s nízkým obsahem alkoholu, nápoje (medové) nealkoholické, nealkoholické sladové nápoje, nesycené nealkoholické nápoje, nealkoholické nápoje obohacené o vitaminy, nealkoholické nápoje s kávovou příchutí, nealkoholické nápoje obsahující zeleninové šťávy, nealkoholické nápoje s příchutí čaje, nealkoholické nápoje na bázi medu, nealkoholické nápoje z aloe vera, nealkoholické nápoje ze sušeného ovoce, nealkoholické nápoje s obsahem ovocných šťáv, nealkoholické perlivé nápoje z ovocných šťáv, nealkoholické nápoje obohacené vitaminy a minerálními solemi, nealkoholické nápoje na bázi ovoce ochucené čajem, nealkoholické nápoje z ovocných šťáv, nízkokalorické nealkoholické nápoje, nealkoholické perlivé nápoje, ochucené sycené nápoje, koly (nealkoholické nápoje), nealkoholické ochucené sycené nápoje, nealkoholické nápoje s ovocnou příchutí, nealkoholické sodové nápoje s příchutí čaje, nealkoholické ovocné nápoje, ovocné sirupovité nápoje, nealkoholické, nealkoholické nápoje z hroznové šťávy, nealkoholické nápoje na bázi zeleninových šťáv, přípravky pro výrobu nápojů, džusy, nealkoholické nápoje s příchutí piva, báze pro nealkoholické koktejly, bezlepkové pivo, bitter lemon, březová voda, brusinková šťáva, černé pivo (pivo z praženého sladu), chininová voda, chlazené ovocné nápoje, chmel (výtažky) na výrobu piva, chmelové pelety na vaření piva, chmelové výtažky pro použití při přípravě nápojů, chmelové výtažky pro výrobu piva, cidre, nealkoholický, čistěná pitná voda, citronády, citrónová ječmenná voda, citrónová šťáva, citrónová šťáva na přípravu nápojů, destilovaná pitná voda, douzhi (fermentovaný nápoj z fazolí), energetické nápoje, energetické nápoje obsahující kofein, esence na výrobu nápojů, funkční nápoje na bázi vody, grapefruitová šťáva, hroznová šťáva, hroznový mošt (nekvašený), imitace piva, energetické nápoje (k jiným než lékařským účelům), IPA (Indiá Pale Ale), izotonické nápoje (pro jiné než léčebné účely), javorová voda, ječmenná sladěnka pomerančová, ječmenné víno (pivo), karbohydrátové nápoje, kokosová voda jako nápoj, koktejly na bázi nealkoholického piva, koktejly na bázi piva, kola, kolové nápoje, koncentráty k přípravě nealkoholických nápojů, koncentráty pro použití k přípravě sportovních nápojů, koncentráty pro použití při přípravě energetických nápojů, koncentráty pro přípravu ovocných nápojů, koncentrované ovocné šťávy, koncentrované přípravky k ředění určené k přípravě nápojů, kondenzovaná šťáva z uzených švestek, konzervovaný vinný mošt, nekvašený, kvas (nealkoholický nápoj), lahvová voda, ledová tříšť, ležák, limetková limonáda, limetková šťáva na přípravu nápojů, limonády, mangová šťáva, melounová šťáva, míchané ovocné džusy, minerální vody (nápoje), mošty, mražené nápoje na bázi ovoce, mražené sycené nápoje, nápoje iontové, nápoje na bázi kokosu, nápoje na bázi ořechů a sóji, nápoje na bázi ovoce, nápoje na bázi ovsa (nikoli náhražky mléka), nápoje na bázi piva, nápoje na bázi rýže, jiné než náhražky mléka, nápoje na bázi sóji, jiné než náhražky mléka, nápoje na bázi šťávy ze zelené zeleniny, nápoje na bázi vody obsahující čajové výtažky, nápoje obsahující převážně ovocné šťávy, nápoje obsahující vitaminy, nápoje pro sportovce, nápoje pro sportovce obohacené proteiny, nápoje pro sportovce s obsahem elektrolytů, nápoje s ovocnou příchutí, nápoje z ananasové šťávy, nápoje z

celozrné rýže, jiné než náhražky mléka, nápoje z fazolí mungo, nápoje z guarany, nápoje z hroznové šťávy, nápoje z jablečné šťávy, nápoje z ovocných šťáv, nápoje z pomerančové šťávy, nápoje z řeřichové šťávy, nápoje z uzených švestek, nápoje ze směsi ovocných a zeleninových džusů, nápoje ze šťávy z aloe vera, nápoje ze šťávy z červeného ženšenu, nápoje ze syrovátky, nápoje ze zázvorové šťávy, nealkoholická piva, nealkoholická vína, nealkoholické aperitivy, nealkoholické hořké likéry, nealkoholické koktejly, nealkoholické nápoje bezsladové (pro jiné než léčebné účely), nealkoholické ovocné nektary, nealkoholické ovocné výtažky používané při přípravě nápojů, nealkoholické výtažky z ovoce, nealkoholický cider, nealkoholický punč, nealkoholický rýžový punč (sikhye), nealkoholický skořicový punč se sušeným kaká (suzungkwa), nektar ovocný (nealkoholický), neperlivá voda, nutričně obohacené nápoje, ochucená minerální voda, ochucená piva, ochucené vody, odalkoholizované nápoje, organická ovocná šťáva, orgeada (nealkoholický nápoj), ovocné koktejly, nealkoholické, ovocné koktejly (smoothies) obsahující obilniny, ovocné koncentráty (šťávy), ovocné nebo zeleninové koktejly, ovocný punč, nealkoholický, perlivá voda, perlivá voda obohacená vitamíny (nápoje), pitná voda, pitná voda s vitamíny, piva obohacená minerály, piva z rukodělných pivovarů, pivní mladina, pivo bock, pivo s kávovou příchutí, pivo Saison, pomerančová šťáva, pomerančový džus, porter (silné černé pivo), posilující nápoj z černého rybízu, pramenitá voda, prášek používaný k přípravě nápojů na bázi ovoce, prášky na přípravu nápojů, prášky na přípravu nápojů z kokosové vody, prášky používané při přípravě nealkoholických nápojů, prášky pro přípravu šumivých nápojů, příchutě k přípravě nealkoholických nápojů, ne ve formě esenciálních olejů, příchutě k přípravě ochucených minerálních vod (nikoli v podobě éterických olejů), přípravky k výrobě nápojů, přípravky na výrobu sodovky, přípravky pro výrobu nealkoholických nápojů, přípravky pro výrobu sodovky, proteinové nápoje, pšeničné pivo, rajčatová šťáva (nápoj), ramune (japonské sycené nápoje), root beer (nealkoholické pivo s rostlinnými výtažky), sarsaparilla (nealkoholický nápoj), selterská voda, šerbety (nápoje), sirupy a jiné přípravky ke zhotovování nealkoholických nápojů, sirupy do nápojů, sirupy k přípravě limonády, sirupy k přípravě nealkoholických nápojů, sirupy na výrobu nápojů; (33) alkoholické nápoje (s výjimkou pív), alkoholové přípravky pro přípravu nápojů, mošt alkoholizovaný (cider), alkoholické esence a výtažky, alkoholické přípravky pro výrobu nápojů, přípravky k výrobě alkoholických nápojů, silné alkoholické nápoje, alkoholické nápoje (lihoviny), cachaca (brazilský alkoholický nápoj), baijiu (čínský destilovaný alkoholický nápoj), víno, alkoholizovaná vína, vína s obsahem alkoholu, vína s nízkým obsahem alkoholu, aperitivy se základem z destilovaných alkoholických lihovin, sladký alkoholizovaný mošt (cider), suchý alkoholizovaný mošt (cider), alkoholické energetické nápoje, alkoholické punče, hotové alkoholické koktejly, alkoholické hořké aperitivy, alkoholické koktejlové směsi, alkoholické nápoje z ovoce, alkopops (ochucené alkoholické nápoje), alkoholické koktejlové nápoje ovocné, alkoholické nápoje obsahující ovoce, alkoholické koktejly s obsahem mléka, alkoholické nápoje na bázi čaje, alkoholické nápoje na bázi kávy, předem namíchané alkoholické nápoje kromě piva, alkoholické koktejly v podobě chlazené želatiny, alkoholové trestí, alkoholové esence, alkoholové výtažky, alkoholické ovocné extrakty, alkoholické výtažky z ovoce, alkoholové želé, předpřipravené alkoholické nápoje, hořké likéry obsahující alkohol, hruškový mošt (s alkoholem), vaječný koňak s alkoholem, alkoholické nápoje z rýže, nápoje s nízkým obsahem alkoholu, destilované alkoholické nápoje z obilí, alkoholické nápoje z cukrové třtiny, nira (alkoholický nápoj z cukrové třtiny), alkoholické sycené nápoje, s výjimkou piva, alkoholické nápoje s výjimkou piva, cider, jablečné víno, mošt alkoholizovaný (cider), absint, aguardiente (lihoviny z třtinového cukru), akvavit (pálenka), alkoholické výtažky z ovoce, alkoholický nápoj z kvašených hrušek (perry), anýzovka, anýzový likér, aperitivy, aperitivy na bázi lihovin, aperitivy na bázi vína, arak, bílé víno, brandy, brandy na vaření, bylinné likéry, červené víno, čínská bílá pálenka (baiganr), čínská lihovina z čiroku (gaolian-jiou), čínská míchaná pálenka (wujiapie-jiou), čínská vařená pálenka (laojiu), čínské lihoviny na bázi čiroku, coolers (osvěžující nápoje z vína), curaçao (pomerančový likér), destilované lihoviny z rýže (awamori), destilované nápoje, dezertní víno, digestiva (likéry a lihoviny), extrakty destilovaných lihovin, fermentované lihoviny, gin, griotka, hořké likéry, hotové vinné koktejly, hroznové víno, jahodové víno, japonská bílá pálenka (shochu), japonská lihovina obsahující výtažky z bylin, japonská lihovina ochucená výtažky z borovicového jehličí, japonská lihovina ochucená výtažky z japonských švestek, japonská sladká hroznová vína obsahující výtažky ze ženšenu a kůry chinovníku, japonské regenerované pálenky (naoshi), japonské sladké míchané pálenky na bázi rýže (shiro-zake), kanadská whisky, kirsch (višňový destilát), koktejly, korejské destilované lihoviny (soju), korejské tradiční rýžové víno (makgeoli), krémové likéry, lihové nápoje, lihoviny (nápoje), likér z

černého rybízu, likér z červeného ženšenu, likér z ječných krup, likéry, likéry na bázi kávy, matolinové víno, medovina, mentolové likéry, míchaná whisky, náhražky saké, nápoje na bázi rumu, nápoje na bázi vína, nápoje obsahující víno (stříky), ochucené povzbuzující pálenky, ostružinové víno (Bokbunjaju), ovocné víno, pepermintové likéry, povzbuzující pálenky ochucené výtažky z japonské švestky (umeshu), povzbuzující pálenky ochucené výtažky z borových jehlic (matsuba-zake), povzbuzující pálenky s obsahem bylinných výtažků (homeishu), povzbuzující pálenky s obsahem výtažků z hada mamushi (mamushi-zake), předem namíchané alkoholické nápoje, s výjimkou nápojů na bázi piva, přírodní šumivá vína; (41) vzdělávání, školení, zábava, sportovní a kulturní činnosti, služby v oblasti vzdělávání, zábavy a sportu, noční kluby, diskotéky, provozování klubu (diskotéky), kabarety a diskotéky, služby nočního klubu (zábava), hudební vystoupení, pořádání hudebních vystoupení, živá hudební vystoupení, zábavní služby ve formě vystoupení hudebníků, provozování prostor pro živá vystoupení hudebních skupin, zábavní služby ve formě vystoupení hudebních skupin, služby v oblasti zajišťování živých vystoupení hudebních skupin, zábavní služby ve formě vystoupení hudebních vokálních skupin, produkce hudebních vystoupení, zábavní vystoupení hudební skupiny, hudební a pěvecká vystoupení, živá vystoupení hudební kapely, živá vystoupení hudebního divadla, živá vystoupení hudebních skupin, organizování živých hudebních vystoupení, taneční, hudební a dramatická vystoupení, uvádění živých vystoupení hudební skupiny, audio zábava, audioprodukce, diskžokejové pro oslavy a speciální akce, divadelní představení, divadelní služby, divadelní zábava, hazardní hry, herní automaty (zábavní služby), herní kasina (provozování), herny, hudební koncerty, hudební jevištní představení zajišťovaná v místech konání vystoupení, hudební zábava, kabarety, karaoke, klubové (kabaretní) služby, mixování hudby, organizace kulturních představení, organizace kulturních, zábavních a sportovních akcí, organizace živých představení, organizování a prezentace živých vystoupení, organizování festivalů, organizování festivalů pro rekreační účely, organizování festivalů pro kulturní účely, organizování festivalů pro zábavní účely, organizování festivalů zaměřených na jazzovou hudbu, organizování hazardních her pro více hráčů, organizování her, organizování komediálních vystoupení, organizování koncertů populární hudby, organizování kulturních a uměleckých akcí, organizování představení pro zábavní účely, organizování představení, organizování rekreačních akcí, organizování tanečních akcí, organizování tanečních představení, organizování večírků, organizování vizuální a hudební zábavy, organizování zábavních a kulturních akcí, organizování zábavních služeb, organizování zábavy, organizování zábavy na narozeninových oslavách, organizování zábavy na svatebních oslavách, organizování živých zábavních vystoupení, plánování her nebo hudebních představení, plánování večírků, plánování večírků (zábava), plážové kluby a kluby s bazény, pořádání a vedení her, pořádání hudebních akcí, pořádání (organizace) kulturních aktivit, pořádání, vedení a organizování koncertů, pořádání zábavných show, poskytování audio a vizuálních médií prostřednictvím komunikačních sítí, poskytování hudební zábavy instrumentálními skupinami, poskytování hudební zábavy vokálními skupinami, poskytování informací o kulturních aktivitách, poskytování informací v oboru hudby, poskytování kasin a heren, poskytování kulturních aktivit, poskytování prostorů na zábavu, poskytování rekreačních aktivit, poskytování rekreačních prostorů, poskytování služeb týkajících se karaoke, poskytování služeb zábavních klubů, poskytování tanečních prostor, poskytování zábavních služeb prostřednictvím kinematografických filmů, poskytování zábavních prostor a zařízení, poskytování zařízení pro zábavní účely, poskytování živé zábavy, poskytování živých zábavních představení, předprodej vstupenek na zábavní akce (služby), předprodej vstupenek (zábava), předvádění živých vystoupení, prezentace hudebních vystoupení, prezentace živých tanečních vystoupení, prezentace živých zábavních představení, příprava a pořádání kulturních aktivit, příprava a pořádání živých zábavních akcí, příprava a pořádání zábavních aktivit, příprava a pořádání zábavních akcí, produkce hudebních koncertů, produkce kabaretů, produkce představení živé zábavy, produkce zábavních představení s tanečnický a zpěváky, produkce zábavních představení se zpěváky, produkce zábavních představení s instrumentalisty, produkce zábavních představení s tanečnický, produkce zábavních komediálních vystoupení, produkce zábavních pořadů a filmů, produkce živých představení, produkce živých zábavních akcí, pronájem diskotékových zařízení, pronájem gramofonových desek, pronájem herních automatů (přístroje ke hraní her), pronájem hracích automatů, pronájem hudebních nástrojů, pronájem herních strojů a přístrojů, pronájem karaoke zařízení, pronájem jukeboxů, pronájem kasino her, pronájem koncertních prostor, pronájem nahané zábavy, pronájem projektorů, pronájem přístrojů pro záznam zvuku a videa, pronájem rekreačních zařízení, pronájem zábavních strojů a zařízení, pronájem zařízení a vybavení ke vzdělávání,

zábavě, sportu a kultuře, pronájem zařízení na reprodukci zvuku, pronájem zařízení pro osvětlení pódii, pronájem zvukových a obrazových nahrávek, provozování heren, provozování kasin (hazard), provozování rekreačních zařízení, provozování tanečních sálů, půjčování zvukových a video nahrávek, realizace živých zábavních vystoupení, rezervace míst na kulturní akce, rezervace míst na zábavné akce a rezervace lístků do divadla, rezervace míst na zábavné akce a sportovní události, rezervace vstupenek na vzdělávací, zábavní a sportovní aktivity a akce a související rezervační služby, rezervace vstupenek a objednávkové služby pro kulturní akce, rezervace vstupenek a objednávkové služby pro koncerty, rezervace vstupenek a objednávkové služby pro zábavní akce, rezervace vstupenek na koncerty, rezervace vstupenek na kulturní akce, služby diskžokejů, služby heren, služby karaoke salonků, služby kasina, služby nočního klubu (zábava), služby pěveckých koncertů, služby poskytování zábavy v podobě živých hudebních představení, služby poskytující zábavu ve formě nahrané hudby, služby prodeje lístků, služby rezervace a vydávání vstupenek na akce, služby rezervace lístků na koncerty, služby rezervace vstupenek na koncerty a do divadel, služby spojené s hazardem, služby tanečního klubu, služby tanečního sálu, služby týkající se volného času, služby týkající se zábavy v oblasti jazzové hudby, služby v oblasti hazardních her, služby v oblasti her pro účely zábavy, služby v oblasti hraní pokeru, služby v oblasti hudebních festivalů, služby v oblasti interaktivní zábavy, služby v oblasti produkce živých představení, služby v oblasti zábavy naživo, služby v oblasti živé hudební zábavy, služby v oblasti živých vystoupení, služby zábavní, vzdělávací a školicí, služby zajišťování vstupenek na zábavní akce, sportovní a kulturní aktivity, světelná produkce k zábavním účelům, taneční akce.

(730) **De Ja Vu music club Prague, spol. s r.o.**, Templová 648/7, Praha 1, Staré Město, 11000, CZ

(210) **O-583413**

(220) 11.01.2023

(320) 11.01.2023

(511) 9, 16, 35, 36, 38, 40, 41

(540)

**JOTA**

(593) Obrazová

(511) (9) DVD přehrávače, gramofonové desky, kompaktní disky [audio-video], kompaktní disky [CD ROM - pouze pro čtení], nosiče zvukových záznamů, stahovatelné elektronické publikace, stahovatelné obrázky (soubory), stahovatelné počítačové aplikace, nahrané počítačové programy; (16) alba, archy papíru [papírnické zboží], atlasy, almanachy, balicí papír, bloky [kancelářské potřeby], bloky na kreslení, brožury, brožurky, časopisy [periodika], desky na dokumenty, dřevitý papír, fotografie [tištěné], grafické tisky, grafická reprodukce, jmenovky [kancelářské potřeby] kalendáře, kancelářské potřeby (s výjimkou nábytku), karty, knihy, komiksy (knihy), kroužkové zápisníky, letáky, lístky, manuály [návody], noviny, obaly [papírnické zboží], obálky [papírnické zboží], obtisky, omalovánky, ochranné obaly na knihy, oznámení [papírnické zboží], ozvučená přání, papír, penály, pera [kancelářské potřeby], periodika, plakáty, plátina pro knižní vazby, potřeby pro vazbu knih, sešity, šablony, tiskoviny, tištěné publikace, učební pomůcky [s výjimkou zařízení], záložky do knih, zápisníky, zpěvníky; (35) aktualizace reklamních materiálů, cílené zaslání reklamních materiálů, online reklama v počítačové síti, reklamní, marketingové a propagační služby, vývoj reklamních konceptů, vydávání reklamních textů, služby styku s veřejností, organizace obchodních veletrhů

a výstav pro obchodní či reklamní účely, televizní reklama, rozhlasová reklama, výroba reklamních filmů, zpracování textu; (36) vydávání dárkových certifikátů; (38) přenos podcastů; (40) sítotisk, tisk, tisk fotografií, tisk vzorů, hlubotisk, vazba knih; (41) online vydávání elektronických knih a časopisů, elektronické publikování (DTP), poskytování elektronických publikací online bez možnosti stažení, překladatelské služby, vydávání knih, vydávání textů s výjimkou reklamních, psaní textů, produkce podcastů.

(591) Barevná

(730) **Nakladatelství JOTA, s.r.o.**, Škárova 809/16, Brno, Královo Pole, 61200, CZ

(740) Mgr. Pavel Nádeníček, Průchodní 377/2, Brno, Brno-město, 60200

(210) **O-583445**

(220) 12.01.2023

(320) 12.01.2023

(511) 9, 35, 36, 37, 39, 40, 41, 42

(540)

**SAKO**  
B R N O

(593) Obrazová

(511) (9) elektrická zařízení, a to fotovoltaické a solární panely a moduly na výrobu elektrického proudu, fotovoltaická a solární zařízení spadající do této třídy, včetně měničů proudu; (35) poradenství (odborné, obchodní), zpracování dat, marketing, kancelářské práce, kopírování nebo rozmnožování dokumentů a dokladů, obchodní administrativa, inzertní, reklamní a propagační činnost, poskytování pomoci při provozu obchodu, a to v oblasti energetiky, stavebnictví a recyklace odpadů, obchodní činnost a pomoc při řízení obchodní činnosti s elektrickou energií, odpadem, plynem a teplem, včetně nabízení elektrické energie, plynu a tepla k odběru (k prodeji), obchodní management a podnikové a obchodní poradenství a poskytování obchodních a podnikatelských informací, marketing, administrativní práce; (36) pronájem a správa nemovitostí, oceňování a odhady nemovitostí, tvorba rozpočtů staveb, oceňování staveb, finanční služby, poradenské služby týkající se nemovitostí, zajišťování financování pro stavební projekty, dotační poradenství, vyřizování dotací, zpracování projektových žádostí, zpracování žádostí o dotace, služby týkající se zajišťování finančních prostředků z fondů EU a z národních zdrojů ve formě dotací, grantů a subvencí všeho druhu, finanční služby, finanční analýzy, finanční informace, související konzultační služby, služby peněžní, pojištění; (37) čištění odpadů a kanalizací, čištění ulic, čerpání a čištění septiků, úklidové služby v oblasti průmyslového čištění, služby týkající se údržby, úklidu a čištění, likvidace odpadu (úklidové služby), stavebnictví a demolice staveb, služby v oblasti stavebnictví, odstraňování suti z budov [stavební služby], provozování čerpacích stanic s pohonnými hmotami, odvoz odpadů (úklid), provádění inženýrských staveb, příprava a provádění staveb, výstavba, montáž, opravy a provoz energetických a odpadových děl, rozvodů a zařízení potřebných pro jejich provoz, opravy, údržba a rekonstrukce odpadových a teplotních zařízení, opravy, revize a zkoušky tlakových nádob, revize energetických a odpadových zařízení, instalace a opravy elektrických strojů a přístrojů a vodoměrů, opravy, montáž a úřední ověřování měřidel, opravy a údržby pozemních vozidel a jejich příslušenství, výstavba, instalace, údržba a opravy tepelných čerpadel, fotovoltaických a solárních zařízení, odstraňování poruch a závad tepelných čerpadel a fotovoltaických zařízení, servis a rekonstrukce tepelných čerpadel, fotovoltaických systémů a solárních zařízení, instalace

bateriových systémů, poskytování stavebních informací; (39) likvidace (odvoz a přeprava) odpadu, sběr odpadu, skladování odpadu, služby týkající se sběru odpadu, pronájem nádob na skladování odpadu, manipulace s kontejnery, manipulace (přeprava) s odpadky, přeprava stavebních materiálů, přeprava nákladu, nákladní přeprava pozemními vozidly, pronájem automobilů, pronájem skladovacích kontejnerů, služby sběru a výkupu druhotných surovin, sběr komerčního odpadu; (40) likvidace odpadu, recyklace a zpracování odpadů, třídění odpadů a recyklovatelných materiálů, spalování odpadu, poradenství vztahující se k recyklaci odpadu, poradenství vztahující se k likvidaci odpadu, provoz sběren druhotných materiálů a odpadů v rámci této třídy, odborné třídění a přepracování kovového odpadu, zpracování a úprava materiálů - kovů, plastů, papíru, dřeva, skla, kůže, ekologická likvidace výrobků, rekultivace odpadových materiálů na dále využitelný výrobek, zpracování druhotných surovin, výroba energie (elektriny, tepla, teplé vody, páry), zpracování substrátu; (41) organizování a pořádání školení, kurzů, seminářů, konferencí a hromadných akcí v oblasti energetiky a odpadů, zkoušení způsobilosti pracovníků pro vykonávání činnosti; (42) poradenství o ochraně životního prostředí, projektová činnost, studie technických projektů, konzultace v oblasti využívání a odstraňování odpadů a odpadků, projektová činnost ve výstavbě, včetně investiční, zvláště projektování tepelných sítí, správa sítí, projektování elektrických zařízení, poradenská činnost technická a v oblasti hospodářného využívání energie.

- (591) Barevná  
(730) **SAKO Brno a.s.**, Jedovnická 4247/2, Brno, Židenice, 62800, CZ  
(740) Ing. Pavel Nádvorník s.r.o., Klínová 620/1, Ostrava, Hulváky, 70900

- (210) **O-583470**  
(220) 13.01.2023  
(320) 13.01.2023  
(511) 5, 9, 35, 41, 44  
(540)



(593) Obrazová  
(511) (5) farmaceutické a veterinářské výrobky, hygienické výrobky pro léčebné účely, dietní potraviny a dietetické přípravky pro léčebné nebo veterinární účely, potravní doplňky pro lidskou potřebu a pro zvířata, náplasti, obvazový materiál, lékařský materiál v rámci této třídy, materiály pro plombování zubů a pro zubní otisky, dezinfekční přípravky; (9) software, internetová a elektronická aplikace podporující marketing obchodních sítí, zejména lékáren; (35) propagační činnost, reklama, pomoc při řízení obchodní činnosti, zprostředkování obchodu v oblasti výše uvedených výrobků ve tř. 5 a obchodních poradenství v oblasti řízení efektivity provozu lékáren, marketing, průzkum a analýzy trhu, obchodní poradenské služby týkající se franchisingu lékáren, poradenství v oblasti podpory prodeje a kvality služeb v lékárnách v rámci této třídy; (41) výchova, vzdělávání, organizování a pořádání vzdělávání a školení managementu v oblasti provozu lékáren, zábava, sportovní a kulturní aktivity; (44) provozování lékáren a farmaceutické poradenství v oblasti provozu lékáren..

- (591) Barevná  
(730) **Latner Petr MUDr., MBA**, 322, Kotvrdovice, 67907, CZ  
(740) Ing. Zdeněk Kučera, Dlouhá 207, Slušovice, 76315

- (210) **O-583532**  
(220) 19.01.2023  
(320) 19.01.2023  
(511) 5, 9, 35, 41, 42, 44  
(540)

## PRENET

- (592) Slovní  
(511) (5) farmaceutické a veterinářské výrobky, hygienické výrobky pro léčebné účely, materiály pro plombování zubů a pro zubní otisky, dezinfekční přípravky, činidla pro použití při lékařských genetických testech, testery genetické identity obsahující reakční činidla pro lékařské účely, přípravky ke zjišťování genetických predispozic používané pro léčebné účely, lékařské přípravky, chemické přípravky pro použití při analýze DNA (lékařské), inhibitory syntézy DNA; (9) software a aplikace pro mobilní zařízení, softwarové aplikace ke stažení pro použití s 3D tiskárnami, počítačový software pro mobilní aplikace umožňující interakci a rozhraní mezi vozidly a mobilními zařízeními, počítačové softwarové aplikace ke stažení, software, počítačový software vztahující se k lékařství, databáze, elektronické databáze, počítačové databáze, interaktivní databáze, elektronické databáze nahrané na počítačových médiích; (35) zprostředkovatelská činnost v oblasti obchodu v oboru zdravotnictví; (41) výchova, vzdělávání, zábava, sportovní a kulturní aktivity, školící a výuková činnost v oblasti zdravotnictví, publikační činnost; (42) vědecké a technologické služby a související výzkum a projektování, analytické a výzkumné služby v průmyslu, navrhování a vývoj počítačového hardwaru a softwaru, výzkumná činnost v oblasti zdravotnictví, zejména v oborech gynekologie, porodnictví, lékařské genetiky, andrologie, embryologie, urologie a reprodukční medicíny, expertní a poradenská činnost v uvedených oborech, služba laboratoře lékařské genetiky, služba biochemické laboratoře; (44) lékařské služby, veterinární služby, péče o hygienu a krásu osob a zvířat, zemědělské, zahradnické a lesnické služby, poskytování péče, zejména léčebné, preventivní, diagnostické, rehabilitační a protetické v oboru gynekologie, porodnictví, andrologie, embryologie, urologie a reprodukční medicíny, provádění anestezií a resuscitace.  
(730) **Laboratoře lékařské genetiky s.r.o.**, Masarykovo náměstí 2667, Pardubice, Zelené Předměstí, 53002, CZ  
(740) Havlík Švorčík a partneři, advokátní a patentová kancelář, JUDr. Otakar Švorčík, Hálkova 1406/2, Praha 2, Nové Město, 12000

- (210) **O-583533**  
(220) 19.01.2023  
(320) 19.01.2023  
(511) 5, 9, 35, 41, 42, 44  
(540)

## PRENET GENETIKA A PRENATÁLNÍ DIAGNOSTIKA

- (592) Slovní  
(511) (5) farmaceutické a veterinářské výrobky, hygienické výrobky pro léčebné účely, materiály pro plombování zubů a pro zubní otisky, dezinfekční přípravky, činidla pro použití při lékařských genetických testech, testery genetické identity obsahující reakční činidla pro lékařské účely, přípravky ke zjišťování genetických predispozic používané pro léčebné účely, lékařské přípravky, chemické přípravky pro použití při analýze DNA (lékařské), inhibitory syntézy DNA; (9) software a aplikace pro mobilní zařízení, softwarové aplikace ke stažení pro použití s 3D tiskárnami, počítačový software pro mobilní aplikace umožňující interakci a rozhraní mezi vozidly a mobilními zařízeními, počítačové softwarové aplikace ke stažení, software, počítačový software vztahující se k lékařství, databáze, elektronické databáze, počítačové databáze, interaktivní databáze, elektronické databáze nahrané na počítačových médiích; (35) zprostředkovatelská činnost v oblasti obchodu v oboru zdravotnictví; (41) výchova, vzdělávání, zábava, sportovní a kulturní aktivity, školící a výuková činnost v oblasti zdravotnictví, publikační činnost; (42) vědecké a technologické služby a související výzkum a projektování, analytické a výzkumné služby v průmyslu, navrhování a vývoj počítačového hardwaru a softwaru, výzkumná činnost v oblasti zdravotnictví, zejména v oborech gynekologie, porodnictví, lékařské genetiky, andrologie, embryologie, urologie a reprodukční medicíny, expertní a poradenská činnost v uvedených oborech, služba laboratoře lékařské genetiky, služba biochemické laboratoře; (44) lékařské služby, veterinární služby, péče o hygienu a krásu osob a zvířat, zemědělské, zahradnické a lesnické služby, poskytování péče, zejména léčebné, preventivní, diagnostické, rehabilitační a protetické v oboru gynekologie, porodnictví, andrologie, embryologie, urologie a reprodukční medicíny, provádění anestezií a resuscitace.

- (730) **Laboratoř lékařské genetiky s.r.o.**, Masarykovo náměstí 2667, Pardubice, Zelené Předměstí, 53002, CZ  
(740) Havlík Švorčík a partneři, advokátní a patentová kancelář, JUDr. Otakar Švorčík, Hálkova 1406/2, Praha 2, Nové Město, 12000

(210) **O-583546**

(220) 20.01.2023

(320) 20.01.2023

(511) 9, 35, 41, 42

(540)

## Elachain

(592) Slovní

(511) (9) přístroje na ověřování znaků, software, software umělé inteligence pro sledování, přístroje pro elektronické sledování zboží a sledování počítačových systémů, aplikační software, platforma počítačového softwaru, internetová, webová a mobilní platforma, internetová, webová a mobilní aplikace, mobilní softwarová aplikace, počítačová softwarová aplikace, platforma zaměřená na využití technologie blockchainu, aplikace zaměřená na využití technologie blockchainu, elektronické časopisy, stahovatelné elektronické publikace, newsletters; (35) počítačové ověřování dat, služby v oblasti obchodního ověřování, sledování objemu prodeje pro třetí osoby, internetový obchod a nabízení výrobků uvedených výše ve třídě 9 tohoto seznamu, všeobecné obchodní rešerše, průzkum trhu, inzertní, reklamní a propagační činnost, marketing, reklama, propagace a marketing online, služby v oblasti reklamy a propagace prodeje, spolupředávání obchodních a reklamních výstav, vydávání obchodních informací a vydávání a rozšiřování propagačních publikací v oboru elektroniky a elektrotechniky, ekonomické prognózy, dodavatelské služby pro třetí osoby (nákup výrobků a služeb pro jiné podniky), spotřebitelská poradna, obchodní nebo podnikatelské informace, obchodní nebo podnikatelský průzkum, prezentace výrobků v komunikačních médiích pro účel maloobchodu, televizní reklama, služby a poradenství v obchodní činnosti, marketingové studie, služby v oblasti srovnávání cen, řízení obchodní činnosti, obchodní administrativy, obchodní poradenské služby, poskytování reklamního prostoru v tiskovinách, publikacích, časopisech a newsletterech, předplatné tiskovin, publikací a časopisů (zajišťování pro třetí osoby), organizování akcí pro komerční a reklamní účely, organizování výstav pro komerční a reklamní účely, pořádání veletrhů pro obchodní a reklamní účely, služby předvádění výrobků a vystavování zboží, předvádění zboží pro reklamní účely, obchodní zprostředkovatelské služby, informační, konzultační a poradenské služby v rámci výše uvedených služeb ve třídě 35; (41) vydávání studií a informačního bulletinu se zaměřením na elektroniku a elektrotechniku, informace o výchově a vzdělávání, organizování a vedení školení, konferencí, symposií, seminářů, koučink, vzdělávání, zábava, kulturní aktivity, organizování akcí pro vzdělávací a zábavní účely, organizování výstav pro vzdělávací a zábavní účely, pořádání veletrhů pro vzdělávací a zábavní účely, informační, konzultační a poradenské služby v rámci výše uvedených služeb ve třídě 41; (42) ověřování a kontrola dat přenášených prostřednictvím komunikací, služby testování, služby ověřování, kódování, dekódování a ověřování informací, zpráv a dat, poskytování služeb v oblasti ověřování uživatelů s využitím hardwarových a softwarových technologií, poskytování služeb v oblasti ověřování prostřednictvím technologií s jediným přihlášením k on-line softwarovým aplikacím, ověřování platnosti dat prostřednictvím blockchainu, ověření identity datových souborů s původním souborem pomocí srovnání příznaku identity (jednoznačného otisku, hashe) ověřovaného souboru s otiskem původního souboru, který byl uložen v blockchainu, ověření aktuálního stavu technického zařízení pomocí souboru stavů digitálních signálů, sledování počítačových systémů za účelem odhalení poruch, nepovoleného přístupu nebo úniku dat, elektronické sledování osobních identifikačních údajů, poskytování dočasněho použití počítačového softwaru na sledování zásilek, stavu zásob výrobků prostřednictvím počítačových sítí, intranetu a internetu bez možnosti stažení, tvorba software pro sledování změn, tvorba software pro vzdálené uzavírání smluv a schvalování dokumentů, služby pro ověřování shody kopií digitálních datových souborů, digitálních fotografií, digitálních videozáznamů a digitálních zvukových záznamů, zajištění operátorského logu, tvorba software a služby pro zajištění důkazu o pravosti a kontinuitě záznamu o lidském zásahu nebo posloupnosti lidských zásahů do technického zařízení (zajištění operátorského logu), tvorba software na zajištění důkazu o neoprávněném zásahu do technického zařízení, neoprávněném vniknutí do střeženého prostoru, neoprávněné manipulaci s objektem, tvorba software na zajištění důkazů o nestandardních stavech zařízení a průběhu havárie, tvorba software pro záznamy o změnách vlastnictví, tvorba software na sledování distribuce nebo prodeje pomocí

sledování výrobku v dodavatelském řetězci, platforma jako služba (paas), tvorba internetových, webových a mobilních platform, programování software pro internetové, webové a mobilní platformy, tvorba software (počítačových programů), navrhování a vývoj počítačového software, navrhování a vývoj internetových, webových a mobilních aplikací, programování internetových, webových a mobilních aplikací, platforma jako služba (PaaS) zaměřená na využití technologie blockchainu, blockchain jako služba [baas], uchovávání dat prostřednictvím blockchainu, vývoj, tvorba a provoz blockchainové sítě, odborné expertizy v oblasti IT, technické porady, inženýrské práce, cloudové výpočetní systémy, energetický audit, hosting webových stránek, počítačové programování, poradenství v oblasti navrhování hardware, projektování, průmyslový design, vědecký výzkum, výzkum v oblasti ochrany životního prostředí, informační, konzultační a poradenské služby v rámci výše uvedených služeb ve třídě 42, zprostředkování výše uvedených služeb ve třídě 42 tohoto seznamu.

(730) **ELA Blockchain Services a.s.**, Zelený pruh 95/97, Praha 4, Braník, 14000, CZ

(740) Mgr. Martina Zdvihalová, Ph.D. - patentová a právní kancelář, Mgr. Martina Zdvihalová Ph.D., K Pazderně 2031, Benešov, 25601

(210) **O-583553**

(220) 22.01.2023

(320) 22.01.2023

(511) 16, 17, 21, 22, 35, 38, 43

(540)



(593) Obrazová

(511) (16) jednorázové papírové výrobky určené k propagaci, tiskárenské výrobky v rámci této třídy, papírnické zboží a vzdělávací potřeby, tištěné knihy, časopisy, noviny a jiná papírová média, pytle a balící a obalové materiály a materiály pro skladování z papíru, lepenky nebo z plastů, biologicky rozložitelné obaly na jídlo s sebou na bázi papíroviny, papír a lepenka, textilní papír; (17) hotové výrobky nebo polotovary určené k určitému účelu, vyrobené z materiálů zahrnutých v této třídě a to lepicí pásky, proužky, pásy a fólie, samolepicí textilní pásky; (21) hrnky, keramické hrnky, šálky, vakuové hrnky, dvojitěné hrnky, cestovní hrnky, víčka na hrnky, hrnky na kávu, hrnky vyrobené z plastu, hrnky, jiné než z drahých kovů, hrnky vyrobené z jemného kostního porcelánu, sklenice, nádoby na pití a barové příslušenství, nádobí, kuchyňské náčiní a nádoby; (22) plachtoviny, markýzy, stany a netvarované povlaky a vystýlky, markýzy z textilních materiálů, stany z textilních materiálů, textilní clony na ochranu proti větru, textilní zakrývací plachty, venkovní textilní rolety, venkovní textilní žaluzie; (35) reklamní, marketingové a propagační služby, reklama, filmová reklama, televizní reklama, bannerová reklama, venkovní reklama, reklama (příprava), reklama online, obchodní propagace, reklama v časopisech, maloobchod a velkoobchod s výrobky, uvedenými výše ve tř. 16, 17, 21 a 22, obchodní služby pro spotřebitele týkající se výrobků uvedených výše ve třídách 16, 17, 21 a 22 a služeb uvedených ve třídách 35, 38 a 43, obchodní informace pro spotřebitele, maloobchodní prodej oblečení, velkoobchodní prodej oblečení; (38) telekomunikační služby, mobilní mediální služby ve formě elektronického přenosu obsahu zábavních médií, poskytování informací vztahujících se k mediálním komunikacím; (43) služby zajišťující stravování, zajištění stravování a zajišťování hromadného stravování (catering), zajišťování stravování a



nápojů v bistrech, zajišťování stravování a nápojů pro hosty, stravování a nápoje pro koktejlové párty, zajišťování stravování a nápojů v prodejnách koblih, podávání stravování a nápojů v prodejnách koblih, zajišťování stravování a nápojů hostům v restauracích, poskytování jídla a nápojů, kavárna, zajišťování stravování a nápojů v internetových kavárnách, podávání jídel a nápojů v internetových kavárnách.

(730) **Benc Eduard MUDr.**, č. p. 124, Loučovice, 38276, CZ

(210) **O-583592**

(220) 24.01.2023

(320) 24.01.2023

(511) 7, 30, 43

(540)

### PIZZA POINT

(592) Slovní

(511) (7) prodejní automaty, chladicí prodejní automaty, automatické výdejní stroje, balicí stroje na potraviny, automatické balicí stroje na potraviny, dávkovací stroje; (30) mražená pizza, čerstvá pizza, pizza korpusy, bezlepková pizza, pizza, nepečená pizza, calzone (plněná pizza); (43) poskytování jídla a nápojů, pronájem automatů na nápoje, pronájem dávkovačů horkých a chlazených nápojů, s výjimkou prodejních automatů, restaurace, samoobslužné restaurace, restaurace rychlého občerstvení, pizzerie, bary, bufety, podávání jídel a nápojů, podávání jídel a nápojů hostům, podávání jídel a nápojů v internetových kavárnách, podávání jídel a nápojů hostům v restauracích, poskytování jídla a nápojů prostřednictvím mobilního nákladního auta, catering (poskytování jídla a nápojů), poskytování služeb zajišťujících nápoje, příprava jídel, příprava jídel pro druhé na základě využití outsourcingu, příprava a poskytování stravování a nápojů pro okamžitou spotřebu, služby týkající se odnosu jídla s sebou, služby týkající se přípravy jídel a nápojů, služby týkající se restaurací s prodejem jídel s sebou, služby v oblasti pohostinství, služby v oblasti pohostinství (potraviny a nápoje), služby v oblasti přípravy jídel, samoobslužné jídelny, kavárny, jídelny, stravovací služby pro podnikové jídelny, závodní jídelny (služby), hotelové restaurační služby, gril - restaurace, restaurační služby poskytované hotely, restaurační a barové služby, restaurační služby v oblasti rychlého občerstvení, turistické restaurace.

(730) **Stern Josef Ing.**, Duhová 1175, Prachatice, Prachatice II, 38301, CZ

(210) **O-583594**

(220) 24.01.2023

(320) 24.01.2023

(511) 33

(540)

### BUBLI BUBLI

(592) Slovní

(511) (33) víno.

(730) **Osička Kamil**, nám. Míru 603/29, Dolní Kounice, 664 64, CZ

(210) **O-583595**

(220) 24.01.2023

(320) 24.01.2023

(511) 16, 28, 35

(540)



(593) Obrazová

(511) (16) papír a lepenka, tiskárenské výrobky, potřeby pro vazbu knih, fotografie, papírnické zboží a kancelářské potřeby s výjimkou nábytku, instruktážní a výukové materiály z papíru, plastové archy, fólie a sáčky pro balení a obaly, tiskařské typy, štočky, tištěné reklamní a propagační předměty, dekorace; (28) hry, hračky a výrobky určené ke hraní, zařízení na videohry, cvičební a sportovní potřeby, vánoční a sezónní ozdoby či doplňky; (35) reklama, propagace, řízení obchodní činnosti, obchodní administrativa, kancelářské práce.

(591) Barevná

(730) **Mrózková Pavla Mgr.**, Družstevní 864, Studénka, 74213, CZ

(210) **O-583596**

(220) 24.01.2023

(320) 24.01.2023

(511) 16, 28, 35

(540)



(593) Obrazová

(511) (16) papír a lepenka, tiskárenské výrobky, potřeby pro vazbu knih, fotografie, papírnické zboží a kancelářské potřeby s výjimkou nábytku, instruktážní a výukové materiály z papíru, plastové archy, fólie a sáčky pro balení a obaly, tiskařské typy, štočky, tištěné reklamní a propagační předměty, dekorace; (28) hry, hračky a výrobky určené ke hraní, zařízení na videohry, cvičební a sportovní potřeby, vánoční a sezónní ozdoby či

doplňky; (35) reklama, propagace, řízení obchodní činnosti, obchodní administrativní, kancelářské práce.  
(591) Barevná  
(730) **Mrózková Pavla Mgr.**, Družstevní 864, Studénka, 74213, CZ

(210) **O-583618**  
(220) 26.01.2023  
(320) 26.01.2023  
(511) 25, 28, 31, 35, 41  
(540)

(210) **O-583607**  
(220) 25.01.2023  
(320) 25.01.2023  
(511) 4, 14, 16, 19, 20, 21, 24, 25, 26, 31, 35, 40  
(540)

## NEOBYČEJNO

(592) Slovní  
(511) (4) svíčky, knoty; (14) bižuterie, klenoty pravé i nepravé, drahokamy, vzácné kovy a jejich slitiny, hodiny a hodinky, jehlice do kravat, knoflíky manžet; (16) tiskoviny, letáky, papírové a igelitové tašky, kancelářské zboží patřící do této třídy, papírové cedulky, tácky, papíry včetně ručního papíru, sešity, bloky, kalendáře; (19) ručně malované a keramické obklady, dlažby, kachle a kamnářské kachle, potíštěné keramické obklady a dlažby, kachle, obklady a dlažby; (20) nábytek, zrcadla, rámy, výrobky ze dřeva, korku, rákosu, proutí, kostí, perleti, jantaru, náhražky z plastických hmot; (21) užitková keramika, ručně malovaná keramika, drátovaná keramika, keramika malovaná výtvarníky, kamenina, raku, porcelán, sklo, vše uvedené pro domácnost, interiéry, exteriéry a zahrady, keramika užitková a porcelán s malbou pod glazuru i na glazuru, a to: vázy, hrnky, hrnky s podšálky, korbele, džbány, hrnky na bylinky, aromalampy, dózy, hrnky se sítkem a pokličkou, máselnice, sýrovníky, nádoby na med a alkoholické nápoje, konvice, čajové a kávové servisy, květiníky a obaly na květiníky, držáky na ubrousky, závěsné reliéfy, označení budov a dveří, dekorativní a dárkové předměty, figury zvířat a lidí, dárkové figurky, zahradní plastiky, pitka a budky pro ptáky, označení budov a místností, kamnářské kachle, hřebeny; (24) textilní výrobky, tkaniny, ubrusy, ložní pokrývky, prostěradla, kapesníky, ručníky, utěrky, textilní prostírání, závěsy, provázkové a nitěné dekorace patřící do této třídy; (25) oděvy, obuv, čepice, klobouky; (26) umělé květiny, umělé větve, výšivky, galanterie; (31) zemědělské a zahradnické výrobky, a to floristické dekorace ze živých a sušených květin, větve a pugety ze živých a sušených květin; (35) inzertní, propagační a reklamní činnost, výstavní obchodní činnost, zprostředkování obchodní činnosti s výrobky uvedenými výše ve tř. 4, 16, 19, 20, 21, 24, 25, 26, 31; (40) malování na keramiku, zpracování a úprava keramické hmoty, vypalování keramiky, vnější úprava keramických výrobků, zejména aplikací obrazových motivů, barvením a nanášením dekorativních prvků.  
(730) **Andreas Jiří**, Kaplířova 83, Votice, 25901, CZ  
(740) **PROPATENT**, Ing. Vlasta Sedláčková, patentový zástupce, Pod Pekařkou 107/1, Praha 4, Podolí, 14700



(593) Obrazová  
(511) (25) oděvy a oblečení, zejména mikiny, tepláky, trička, bundy, svetry, vesty, košile, ponožky, šály, rukavice, prádlo, body (spodní prádlo), pokrývky hlavy, a to čepice, kšiltovky, kšilty, kukly, obuv, tenisky, holínky, nepromokavé vysoké rybářské boty; (28) vybavení pro lov a rybolov, rybářské potřeby, umělé rybářské návnady a nástrahy včetně imitací živých organismů, woblerů, vrhače návnad, návnadové tašky na uchovávání živé návnady, rybářské náčiní, rybářské pruty, pouzdra na rybářské pruty, rybářské brašny, rybářské vaky, tašky přizpůsobené k nošení sportovních potřeb, rybářské podběráky, rybářské háčky, rybářské vlasce, držáky rybářských prutů, rybářské navijáky, rybářské splávky, krabičky na rybářské návnady, čidla záběru [rybářské náčiní], signalizátory záběru pro rybolov na udici, umělé mušky na sportovní rybolov, rybářská olůvka, nahazovací rybářské vlasce, rybářské návazce; (31) krmivo pro ryby (boilies, pelety a partikle), živé rybářské návnady, šrot pro ryby, krmivo a potrava pro zvířata, přísady do krmiv, suchá krmiva pro ryby, krmné mouky; (35) zprostředkovatelská činnost v oblasti obchodu, export a import, provozování e-shopu, vše v souvislosti s výrobky výše uvedenými ve tř. 25, 28 a 31, maloobchodní předvádění zboží, šíření reklamních materiálů a vzorků zboží, reklama, reklama on-line, marketing, marketing on-line, předvádění zboží prostřednictvím Internetu, prezentace výrobků v komunikačních médiích pro účely maloobchodu; (41) sportovní činnosti, sportovní rybaření, sportovní výuka, organizování a pořádání sportovních akcí a soutěží, rybářské soutěže, rybářské sportovní kluby, zábavní činnosti, vydavatelství a elektronické publikování v oblasti sportu, zejména rybolovu, vzdělávací činnosti v oblasti sportu, zejména rybolovu, informace a poradenství v oblasti sportu, zejména rybolovu.  
(730) **Vicenec Josef**, č. p. 72, Babice, 78501, CZ  
(740) Ing. Petr Soukup, tř. Svobody 43/39, Olomouc, 77900

(210) **O-583619**  
(220) 26.01.2023  
(320) 26.01.2023  
(511) 25, 28, 31, 35, 41  
(540)



(210) **O-583621**  
(220) 26.01.2023  
(320) 26.01.2023  
(511) 8, 9, 13, 18, 25, 28, 31, 35, 41, 42, 44  
(540)



(593) Obrazová  
(511) (25) oděvy a oblečení, zejména mikiny, tepláky, trička, bundy, svetry, vesty, košile, ponožky, šály, rukavice, prádlo, body (spodní prádlo), pokrývky hlavy, a to čepice, kšiltovky, kšilty, kukly, obuv, tenisky, holínky, nepromokavé vysoké rybářské boty; (28) vybavení pro lov a rybolov, rybářské potřeby, umělé rybářské návnady a nástrahy včetně imitací živých organismů, woblery, vrhače návnad, návnadové tašky na uchovávání živé návnady, rybářské náčiní, rybářské pruty, pouzdra na rybářské pruty, rybářské brašny, rybářské vaky, tašky přizpůsobené k nošení sportovních potřeb, rybářské podběráky, rybářské háčky, rybářské vlasce, držáky rybářských prutů, rybářské navigátory, rybářské splávky, krabičky na rybářské návnady, čidla záběru [rybářské náčiní], signalizátory záběru pro rybolov na udici, umělé mušky na sportovní rybolov, rybářská olůvka, nahazovací rybářské vlasce, rybářské návazce; (31) krmivo pro ryby (boilies, pelety a partikle), živé rybářské návnady, šrot pro ryby, krmivo a potrava pro zvířata, přísady do krmiv, suchá krmiva pro ryby, krmné mouky; (35) zprostředkovatelská činnost v oblasti obchodu, export a import, provozování e-shopu, vše v souvislosti s výrobky výše uvedenými ve tř. 25, 28 a 31, maloobchodní předvádění zboží, šíření reklamních materiálů a vzorků zboží, reklama, reklama on-line, marketing, marketing on-line, předvádění zboží prostřednictvím Internetu, prezentace výrobků v komunikačních médiích pro účely maloobchodu; (41) sportovní činnosti, sportovní rybaření, sportovní výuka, organizování a pořádání sportovních akcí a soutěží, rybářské soutěže, rybářské sportovní kluby, zábavní činnosti, vydavatelství a elektronické publikování v oblasti sportu, zejména rybolovu, vzdělávací činnosti v oblasti sportu, zejména rybolovu, informace a poradenství v oblasti sportu, zejména rybolovu.

(730) **Vicenc Josef**, č. p. 72, Babice, 78501, CZ  
(740) Ing. Petr Soukup, tř. Svobody 43/39, Olomouc, 77900

(593) Obrazová  
(511) (8) nože pro lov, rybářské nože, nože na čištění ryb, dýky, kapesní nože, kapesní nože s víceúčelovým příslušenstvím, nože s damaškovou ocelí, kožená pouzdra na nože, kožená pouzdra na dýky; (9) přístroje a nástroje optické, optické přístroje pro sledování cílů, zaměřovací dalekohledy, puškohledy, termovizní monokulár, termovizní puškohledy, termovizní kamery a přístroje pro noční vidění, fotopasti, teleskopy pro střelné zbraně, tašky na fotoaparáty a na přenosné počítače, ochranné pracovní oděvy na ochranu proti nehodám či zranění, reflexní bezpečnostní vesty; (13) brokovnice, součásti pro brokovnice, opakovací kulovnice, broková zbraň s hlavními nad sebou (kozlice), malorážky, flobertky, zbraně na černý prach, tlumiče pro zbraně, sportovní a lovecké zbraně, střelné zbraně, krátké osobní zbraně, střelecké hole nastavitelné a střelecké trojnožky, střelivo a střely, náboje, mířidla, hledáčky střelných zbraní, zaměřovače (ne teleskopické) pro střelné zbraně, části střelných zbraní, vzduchové zbraně, zásobníky a nábojnice pro zbraně a munici, chrániče rozbušek, pouzdra a opasky na střelné zbraně, brašny na munici a střelivo; (18) sedlářské výrobky a kožené sedlářské výrobky, lovecké pásy, zavazadla, batohy, kabelky, cestovní tašky, brašny na patrony, lovecké brašny, pouzdra na doklady, peněženky, ostatní tašky, řemeny, popruhy, obojky, vodítka, břišní pásy a postroje pro psy, vše výše uvedené ve třídě 18 z kůže; (25) obuv a oděvy pánské, dámské a dětské, pokrývky hlavy, klobouky, čepice, kšiltovky, šály, šle, nákrčníky, rukavice, ponožky, kalhoty, košile, trička, spodní prádlo dámské, pánské a dětské, vesty, svetry, mikiny, bundy pro sport a lov, lovecké vesty, oděvní opasky, oděvy a oděvní doplňky vše pro sport, myslivost a rybářství; (28) vábníčky na vysokou zvěř a na ptactvo, lovecké návnady, maskovací zástěny pro lovecké účely, lovecké luky, lovecké úkryty (sportovní potřeby), lovecké posedy (sportovní potřeby), terče pro střelné zbraně, vrše (pasti pro ryby), vybavení pro lov a rybolov (lovecké a rybářské potřeby); (31) krmiva a potrava pro lesní zvěř, krmiva pro lovecké psy s výjimkou krmiv konzervovaných; (35) kompilování reklam k použití na internetových webových stránkách, reklama, marketing, franchising, merchandising, propagační činnost, rozhlasová reklama, televizní reklama, mediální reklama a inzerce, distribuce prospektů a vzorků zboží, poskytování pomoci v oblasti řízení obchodních činností, systém na podporu obchodních služeb, výstavy komerční nebo reklamní nebo propagační, předvádění zboží prostřednictvím výstav za účelem reklamy a/nebo prodeje prostřednictvím katalogu a/nebo zásilkového prodeje, rozšiřování výrobků pro reklamní účely, reklamní služby pro druhé za účelem vybudování identity značky, poskytování obchodních informací prostřednictvím webových stránek, reklama on-line v počítačové síti, organizace zákaznických a věrnostních programů pro propagační nebo reklamní účely, reklama, propagace a styk s veřejností, provozování eshopu, zásilkový prodej zboží a maloobchodní prodej výrobků výše uvedených ve tř. 8, 9, 13, 14, 18, 25 a 28, obchodní, poradenské a zprostředkovatelské služby v oblasti prodeje ryb; (41) poskytování střelnic, služby loveckých průvodců, organizování loveckých akcí, pořádání setkání pro hon na zvěř, cvičení loveckých psů, organizování soutěží ve sportovním rybolovu, sportovní lov ryb na udici, sportovní rybolov; (42) správa webových stránek

pro třetí osoby, návrhy a vypracování reklamních a propagačních poutačů (design), dárkové navrhování obalů, návrhy pohlednic, upomínkových předmětů a suvenýrů; (44) poskytování služeb v oblasti zemědělství, lesnictví a rybníkářství zařazené do této třídy, péče o rybníky, péče o ryby, zarybnování vodních nádrží násadovými rybami a provádění hospodářské těžby v těchto nádržích, využívání rybníků, využívání speciálních rybochovných zařízení a jiných vodních ploch k produkci plůdků, násadových tržních a generačních ryb, péče o lesy, pěstování lesů a lesnických školek, ochranná činnost v lesích (ochrana proti škůdcům, provádění postřiků), rekultivace a přesazování vzrostlé zeleně, péče o zvěř v rámci této třídy, chov a vypouštění zvěře, pokrmování zvěře, poskytování služeb v oblasti zemědělství, lesnictví a rybníkářství zařazené do této třídy, poradenské a zprostředkovatelské služby v oblasti chovu ryb.

- (730) RADEKOVA s.r.o., Jarošovice 284, Týn nad Vltavou, 37501, CZ  
(740) MIRA Patentová a známková kancelář, Blanka Fišerová, patentová zástupkyně, V kapslovně 2770/11, Praha 3, Žižkov, 13000

- (210) **O-583625**  
(220) 26.01.2023  
(320) 26.01.2023  
(511) 30, 35, 43  
(540)



## MLSNÝ JEDNOROŽEC

- (593) Obrazová  
(511) (30) pekařské a cukrářské výrobky, slané pečivo, bábovky, čokoládové pečivo, pečivo s náplní, pečivo obsahující ovoce, dorty, těsto, těsto na přípravu pečiva, sladké pečivo, koláče, cukrovinky, mražené krémy, zmrzlina, sušenky, ovoce a ořechy v čokoládě, hotová (nebo vařená) jídla na bázi těsta, káva, čaj, kakao a náhražky kávy, tapioka, ságo, chléb, suchary, jedlé ozdoby na koláče, cukr, med, melasa, droždí, prášek do pečiva, sůl, koření přípravky, sladké omáčky, suchary, trvanlivé pečivo; (35) maloobchodní a velkoobchodní služby s výše uvedenými výrobky uvedenými ve třídě 30 tohoto seznamu, reklamní, propagační a inzertní služby všeho druhu, včetně inzerce a reklamy poskytované v počítačových, telekomunikačních a obdobných sítích, obchodní informační servis a poradenské služby v obchodě, pořádání reklamních a obchodních výstav a předváděcích akcí zboží a služeb, včetně distribuce zboží k reklamním účelům, obchodní zastoupení tuzemských a zahraničních firem; (43) služby zajišťující stravování a nápoje, služby podniků rychlého občerstvení, příprava hotových jídel, příprava jídel a pokrmů určených k odnosu s sebou.  
(591) Barevná  
(730) RevoFab s.r.o., Střelecká 569/9, Hradec Králové, 50002, CZ  
(740) PatentCentrum Sedlák & Partners s.r.o., Okružní 2824, České Budějovice, České Budějovice 3, 37001

- (210) **O-583633**  
(220) 26.01.2023  
(320) 26.01.2023  
(511) 41, 43, 45  
(540)

## LoveFactory

- (592) Slovní  
(511) (41) společensko-zábavní a zábavná činnost, zábavní služby ve formě organizování a pořádání společenských akcí, workshopů, seminářů,

jarmarků (zábava) a výstav (kulturních či vzdělávacích), organizování předváděcích akcí pro zábavní či vzdělávací účely, vzdělávací a zábavné pobytové kurzy; (43) poskytování dočasného ubytování jako součást pobytových balíčků, služby zajišťující stravování a nápoje, služby barů, služby spojené s provozováním pohostinství, restaurací a podniků rychlého občerstvení, ubytovací služby; (45) služby seznamovací agentury, internetové seznamovací služby, seznamovací služby poskytované prostřednictvím sociálních sítí, poradenství a analýzy v oboru analýzy osobnosti (nikoliv psychologické), analýzy partnerství, jakož i analýzy charakteru a osob (nikoliv psychologické), tvorba profilů osobnosti (nikoliv psychologické služby), vše pro účely seznamovacích služeb.

- (730) Merunková Blanka, Nad přehradou 407, Praha 10, Horní Měcholupy, 10900, CZ  
(740) PatentCentrum Sedlák & Partners s.r.o., Okružní 2824, České Budějovice, České Budějovice 3, 37001

- (210) **O-583664**  
(220) 29.01.2023  
(320) 29.01.2023  
(511) 16, 32, 33, 35  
(540)

## BZENSECCO

- (592) Slovní  
(511) (16) papír, lepenka a výrobky z těchto materiálů, které nejsou zařazeny do jiných tříd, tiskárenské výrobky v rámci této třídy, potřeby pro knižní vazby, fotografie, papírnické zboží, etikety kromě textilních; (32) míchané nealkoholické nápoje, šumivé nápoje a jiné nealkoholické nápoje; (33) vína všeho druhu, alkoholické nápoje (s výjimkou pív); (35) poradenství v obchodní činnosti v oboru vinařství a sommeliérství, včetně propagace, maloobchod, velkoobchod a internetový obchod s míchanými nápoji, šumivými nápoji a jinými nealkoholickými nápoji, víny všeho druhu a alkoholickými nápoji (s výjimkou pív).  
(730) Zámecké vinařství Bzenec s.r.o., Zámecká 1508, Bzenec, 69681, CZ  
(740) RETROPATENT s.r.o., Dobiášova 1246/29, Liberec, Liberec VI-Rochlice, 46006

- (210) **O-583710**  
(220) 31.01.2023  
(320) 31.01.2023  
(511) 18, 24, 25  
(540)

## FUME

- (592) Slovní  
(511) (18) kabelky, batohy, tašky cestovní, tašky plážové, peněženky, neceséry cestovní (prázdné), klíčenky, deštníky, cestovní kufry, školní tašky; (24) povlečení, peřiny, polštáře, matrace, tkaniny, prošívání přikrývky, prostěradla, povlečení, přehozy, prádlo pro domácnost, prádlo stolní, prádlo vyšívané, ručníky (textilní), lůžkoviny; (25) prádlo (osobní), body (spodní prádlo), kombinézy pracovní, kombinézy (oděvy), pulovry, svetry, pletené zboží (oděvy), tílka, košilky, kapuce, konfekce, košile, kravaty, saka, uniformy, čepice, obuv, oblečení, oděvy z kůže, pláště, punčochy, punčocháče (punčochové kalhoty), rukavice, ponožky, kalhoty, sukně, šaty dámské, župany, trička, plavky, šátky, šály, obuv, oděvy.  
(730) Kostrouch Tomáš MUDr., Kovařovicova 256, Domažlice, Hořejší Předměstí, 34401, CZ  
(740) Mgr. Alžběta Jurtíková, Mezírka 775/1, Brno, Veverí, 60200

(210) **O-583722**  
(220) 01.02.2023  
(320) 01.02.2023  
(511) 16, 30, 35  
(540)



(593) Obrazová  
(511) (16) papír, lepenka, papírenské zboží, tiskárenské výrobky, periodický a neperiodický tisk, propagační materiály a propagační předměty z papíru spadající do této třídy, obalový materiál z papíru a plastických hmot spadající do této třídy; (30) potraviny rostlinného původu, těstářenské a mlynářské výrobky, těstoviny, špagety, makarony, nudle, mouka, chléb a pečivo, pekárenské a cukrářské výrobky, výrobky z obilovin, sůl, droždí, prášky do pečiva a zlepšující přípravky pro pekárenské, těstářenské a cukrářské výrobky, koření; (35) marketing, obchodní průzkum a pomoc při řízení obchodní činnosti, služby organizačně-ekonomické, reklama, propagace a inzerce, obchodní pomoc a obchodní zprostředkovatelská pomoc v oblasti výroby potravin a v oblasti mlynářské, sladovnické, pekárenské, těstářenské i cukrářské výroby související s monitorováním požadavků na trhu a pomoci při řízení obchodní činnosti.  
(591) Barevná  
(730) **Europasta SE**, U Sila 246, Boršov nad Vltavou, Poříčí, 37382, CZ  
(740) PatentCentrum Sedlák & Partners s.r.o., Okružní 2824, České Budějovice, České Budějovice 3, 37001

(210) **O-583725**  
(220) 01.02.2023  
(320) 01.02.2023  
(511) 37, 39, 40, 42  
(540)



(593) Obrazová  
(511) (37) stavebnictví, stavební služby, demolice staveb, výstavba bytových a komerčních budov, údržba a opravy budov; (39) distribuce a přenos elektřiny, rozvod elektřiny; (40) výroba elektřiny, zakázková výroba kovových konstrukcí; (42) projektování staveb.

(591) Barevná  
(730) **ADASUNE s.r.o.**, Kampelíkova 881, Hradec Králové, Kukleny, 50004, CZ  
(740) Jindyne s.r.o., U Statku 77, Mnichovo Hradiště, Hněvousice, 29501

(210) **O-583727**  
(220) 01.02.2023  
(320) 01.02.2023  
(511) 5  
(540)



(593) Obrazová  
(511) (5) doplňky výživy.  
(591) Barevná  
(730) **ULTWE s.r.o.**, Vlkova 532/8, Praha 3, Žižkov, 13000, CZ  
(740) Jana Tucakovič, Benediktská 722/11, Praha 1, Staré Město, 11000

(210) **O-583729**  
(220) 01.02.2023  
(320) 01.02.2023  
(511) 28  
(540)

## ČAROSTÍNY

(592) Slovní  
(511) (28) hry a hračky, a to zejména hry deskové, karetní, s hracími kostkami, společenské, stolní, hračky vycpané a plyšové, figurky hraček.  
(730) **TEE TURTLE, LLC.**, 6200 Pershall Road, HAZELWOOD, MO 63042, US  
(740) Havlík Švorčík a partneři, advokátní a patentová kancelář, JUDr. Martin Švorčík, advokát, Háalkova 1406/2, Praha 2, Nové Město, 12000

(210) **O-583731**  
(220) 01.02.2023  
(320) 01.02.2023  
(511) 16, 25, 35, 36, 39, 41, 43  
(540)



**FANTA CAFÉ**

(593) Obrazová  
(511) (16) časopisy a veškeré publikace; (25) oděvy, obuv, pokrývky hlavy; (35) reklamní, marketingové a propagační služby; (36) správa majetku a nemovitostí; (39) provozování drah, služby týkající se provozu dráhy; (41) pořádání seminářů a konferencí; (43) služby zajišťující stravování a nápoje, dočasné ubytování.  
(730) **Správa železnic, státní organizace**, Dlážďená 1003/7, Praha 1, Nové Město, 11000, CZ

(210) **O-583732**  
(220) 01.02.2023  
(320) 01.02.2023  
(511) 16, 25, 35, 36, 39, 41, 43  
(540)



**SALÓNEK**

(593) Obrazová  
(511) (16) časopisy a veškeré publikace; (25) oděvy, obuv, pokrývky hlavy; (35) reklamní, marketingové a propagační služby; (36) správa majetku a nemovitostí; (39) provozování drah, služby týkající se provozu dráhy; (41) pořádání seminářů a konferencí; (43) služby zajišťující stravování a nápoje, dočasné ubytování.  
(730) **Správa železnic, státní organizace**, Dlážďená 1003/7, Praha 1, Nové Město, 11000, CZ

(210) **O-583733**  
(220) 01.02.2023  
(320) 01.02.2023  
(511) 16, 25, 35, 36, 39, 41, 43  
(540)



**SLOUPOVÝ SÁL**

(593) Obrazová  
(511) (16) časopisy a veškeré publikace; (25) oděvy, obuv, pokrývky hlavy; (35) reklamní, marketingové a propagační služby; (36) správa majetku a nemovitostí; (39) provozování drah, služby týkající se provozu dráhy; (41) pořádání seminářů a konferencí; (43) služby zajišťující stravování a nápoje, dočasné ubytování.  
(730) **Správa železnic, státní organizace**, Dlážďená 1003/7, Praha 1, Nové Město, 11000, CZ

(210) **O-583734**  
(220) 01.02.2023  
(320) 01.02.2023  
(511) 16, 25, 35, 36, 39, 41, 43  
(540)



**FANTOVA BUDOVA**

(593) Obrazová  
(511) (16) časopisy a veškeré publikace; (25) oděvy, obuv, pokrývky hlavy; (35) reklamní, marketingové a propagační služby; (36) správa majetku a nemovitostí; (39) provozování drah, služby týkající se provozu dráhy; (41) pořádání seminářů a konferencí; (43) služby zajišťující stravování a nápoje, dočasné ubytování.  
(730) **Správa železnic, státní organizace**, Dlážďená 1003/7, Praha 1, Nové Město, 11000, CZ

(210) **O-583735**  
(220) 01.02.2023  
(320) 01.02.2023  
(511) 16, 25, 35, 36, 39, 41, 43  
(540)



(593) Obrazová  
(511) (16) časopisy a veškeré publikace; (25) oděvy, obuv, pokrývky hlavy; (35) reklamní, marketingové a propagační služby; (36) správa majetku a nemovitostí; (39) provozování drah, služby týkající se provozu dráhy; (41) pořádání seminářů a konferencí; (43) služby zajišťující stravování a nápoje, dočasné ubytování.  
(730) **Správa železnic, státní organizace**, Dlážděná 1003/7, Praha 1, Nové Město, 11000, CZ

(210) **O-583736**  
(220) 01.02.2023  
(320) 01.02.2023  
(511) 16, 25, 35, 36, 39, 41, 43  
(540)



(593) Obrazová  
(511) (16) časopisy a veškeré publikace; (25) oděvy, obuv, pokrývky hlavy; (35) reklamní, marketingové a propagační služby; (36) správa majetku a nemovitostí; (39) provozování drah, služby týkající se provozu dráhy; (41) pořádání seminářů a konferencí; (43) služby zajišťující stravování a nápoje, dočasné ubytování.  
(730) **Správa železnic, státní organizace**, Dlážděná 1003/7, Praha 1, Nové Město, 11000, CZ

(210) **O-583737**  
(220) 01.02.2023  
(320) 01.02.2023  
(511) 25, 26, 35  
(540)



(593) Obrazová  
(511) (25) vesty, džínové bundy, džínové oděvy, kožené vesty, maskovací vesty, motocyklové bundy, motocyklové kombinézy, oděvní výrobky z kůže, oděvy pro motoristy, oděvy vyrobené z imitace kůže; (26) galanterie, galanterní zboží (výšivky), výšivky na oděvy, stříbrné výšivky na oděvy, výšivky; (35) maloobchodní prodej oblečení, velkoobchodní prodej oblečení, reklama a propagace.  
(730) **Kott Josef**, Holandská 2461, Kladno, Kročehlavy, 27201, CZ  
(740) Advokátní kancelář - Mgr. Petr Žižka, LL.M., Mgr. Petr Žižka LL.M., Sedláčkova 209/16, Plzeň, Vnitřní Město, 30100

(210) **O-583752**  
(220) 02.02.2023  
(320) 02.02.2023  
(511) 1, 11, 16, 21, 24, 29, 35, 40, 41  
(540)

**OilStop**

(592) Slovní  
(511) (1) chemické látky, chemické materiály a chemické přípravky a přírodní chemické prvky, čisticí prostředky pro výrobu a průmysl, filtrační materiály (chemické, minerální, rostlinné a další materiály v surovém stavu), škrob pro výrobu a průmysl, tmely, plniva a lepidla pro průmysl; (11) filtry pro průmyslové účely a pro použití v domácnosti, osvětlovací zařízení a světelné reflektory, přístroje na sušení, sanitární zařízení, zařízení pro rozvod vody a hygienická zařízení, sušicí přístroje, sušicí zařízení, topná, ventilační a klimatizační zařízení a čisticí zařízení, topné a sušicí přístroje pro osobní potřebu, zařízení k vaření, ohřívání, chlazení a uchovávání potravin a nápojů, vysoušecí zařízení, zapalovací zařízení, zařízení na chlazení a mražení, zařízení na opalování (solární), zařízení pro průmyslové zpracování, zážehové přístroje; (16) filtrační materiály z papíru, papír a lepenka, papírové filtrační materiály, pytle a balicí a obalové materiály a materiály pro skladování z papíru, lepenky nebo z plastů, tiskárenské výrobky, papírnické zboží a vzdělávací potřeby (s výjimkou přístrojů); (21) domácí náčiní k úklidu, kartáče a materiály na výrobu kartáčů, kosmetické a hygienické potřeby a potřeby pro péči o krásu, nádobí, kuchyňské náčiní a nádoby, nezpracované a polozpracované sklo bez určitého účelu, sochy, figurky, plakety a medaile a umělecké předměty vyrobené z materiálů jako porcelán, terakota nebo sklo, zahrnuté v této třídě, výrobky pro péči o oděvy a obuv zařazené v této třídě; (24) filtrační látky z textilu, filtrační materiály z tkanin, filtrační textilní materiály, filtry z textilních materiálů, látkové filtry, látky, textilie, textilní výrobky a náhradní součásti pro textilní výrobky zařazené v této třídě, tkaniny; (29) jedlé oleje a tuky; (35) pomoc v obchodní a podnikatelské činnosti, management a administrativní služby, reklamní, marketingové a propagační služby; (40) kopírování zvukových a obrazových záznamů, tiskárenské služby, vyvolávání a zpracování fotografií a kinematografických filmů, úprava a čištění vzduchu a vody, výroba energie, zpracování potravin a nápojů; (41) překladatelské a tlumočnické služby, rezervace vstupenek na vzdělávací, zábavní a sportovní

aktivity a kulturní akce a související rezervační služby, služby v oblasti vzdělávání, zábavy a sportu, výchova, vzdělávání, zveřejňování, oznamování a psaní textů (s výjimkou reklamních).

(730) **OilStop, zapsaný ústav**, Štáhlavická 845, Štáhlavy, 33203, CZ

(210) **O-583753**

(220) 02.02.2023

(320) 02.02.2023

(511) 1, 11, 16, 21, 24, 29, 35, 40, 41

(540)

The logo for OilStop features the word "OilStop" in a bold, sans-serif font. The letter "O" is stylized with a drop of oil falling from its top right. The letter "P" is also stylized with a drop of oil falling from its top right.

(593) Obrazová

(511) (1) chemické látky, chemické materiály a chemické přípravky a přírodní chemické prvky, čisticí prostředky pro výrobu a průmysl, filtrační materiály (chemické, minerální, rostlinné a další materiály v surovém stavu), škrob pro výrobu a průmysl, tmely, plniva a lepidla pro průmysl; (11) filtry pro průmyslové účely a pro použití v domácnosti, osvětlovací zařízení a světelné reflektory, přístroje na sušení, sanitární zařízení, zařízení pro rozvod vody a hygienická zařízení, sušicí přístroje, sušicí zařízení, topná, ventilační a klimatizační zařízení a čisticí zařízení, topné a sušicí přístroje pro osobní potřebu, zařízení k vaření, ohřívání, chlazení a uchovávání potravin a nápojů, vysoušecí zařízení, zapalovací zařízení, zařízení na chlazení a mražení, zařízení na opalování (solární), zařízení pro průmyslové zpracování, zážehové přístroje; (16) filtrační materiály z papíru, papír a lepenka, papírové filtrační materiály, pytle a balicí a obalové materiály a materiály pro skladování z papíru, lepenky nebo z plastů, tiskárenské výrobky, papírnické zboží a vzdělávací potřeby (s výjimkou přístrojů); (21) domácí náčiní k úklidu, kartáče a materiály na výrobu kartáčů, kosmetické a hygienické potřeby a potřeby pro péči o krásu, nádobí, kuchyňské náčiní a nádoby, nezpracované a polozpracované sklo bez určitého účelu, sochy, figurky, plakety a medaile a umělecké předměty vyrobené z materiálů jako porcelán, terakota nebo sklo, zahrnuté v této třídě, výrobky pro péči o oděvy a obuv zařazené v této třídě; (24) filtrační látky z textilu, filtrační materiály z tkanin, filtrační textilní materiály, filtry z textilních materiálů, látkové filtry, látky, textilie, textilní výrobky a náhradní součásti pro textilní výrobky zařazené v této třídě, tkaniny; (29) jedlé oleje a tuky; (35) pomoc v obchodní a podnikatelské činnosti, management a administrativní služby, reklamní, marketingové a propagační služby; (40) kopírování zvukových a obrazových záznamů, tiskárenské služby, vyvolávání a zpracování fotografií a kinematografických filmů, úprava a čištění vzduchu a vody, výroba energie, zpracování potravin a nápojů; (41) překladatelské a tlumočnické služby, rezervace vstupenek na vzdělávací, zábavní a sportovní aktivity a kulturní akce a související rezervační služby, služby v oblasti vzdělávání, zábavy a sportu, výchova, vzdělávání, zveřejňování, oznamování a psaní textů (s výjimkou reklamních).

(730) **OilStop, zapsaný ústav**, Štáhlavická 845, Štáhlavy, 33203, CZ

(210) **O-583760**

(220) 02.02.2023

(320) 02.02.2023

(511) 7

(540)



(593) Obrazová

(511) (7) nakladače (stroje), smykové nakladače, housenkový pásový nakladač, manipulační zařízení na nakládání a vykládání, manipulační stroje, manipulační zařízení (stroje) k průmyslovému použití, silniční stavební stroje, manipulační a přídavná zařízení pro stavební stroje, štípačky na dřevo (stroje), manipulační stroje k průmyslovému použití, manipulační zařízení, automatické manipulační stroje (manipulátory), polohovače obrobků (části strojů), upínáky na umístění součástí během zpracování, přídavná zařízení pro buldozery, hydropneumatické akumulátory, hydraulické akumulátory, hydraulické akumulátory jako části strojů, sněhové frézy, zemetací stroje a zařízení, přídavné lopaty pro stroje, přídavné vidle pro stroje, přídavné podkopy pro stroje, přídavné metly pro stroje.

(730) **First Green Industries a.s.**, U Hellady 697/4, Praha 4, Michle, 14000, CZ

(740) **HAVEL & PARTNERS s.r.o.**, advokátní kancelář, Mgr. Ivan Rámeš, advokát, Na Florenci 2116/15, Praha 1, Nové Město, 11000

(210) **O-583761**

(220) 02.02.2023

(320) 02.02.2023

(511) 7

(540)



(593) Obrazová

(511) (7) nakladače (stroje), smykové nakladače, housenkový pásový nakladač, manipulační zařízení na nakládání a vykládání, manipulační stroje, manipulační zařízení (stroje) k průmyslovému použití, silniční stavební stroje, manipulační a přídavná zařízení pro stavební stroje, štípačky na



dřevo (stroje), manipulační stroje k průmyslovému použití, manipulační zařízení, automatické manipulační stroje (manipulátory), polohovače obrobků (části strojů), upínáky na umístění součástek během zpracování, přídavná zařízení pro buldozery, hydropneumatické akumulátory, hydraulické akumulátory, hydraulické akumulátory jako části strojů, sněhové frézy, zametací stroje a zařízení, přídavné lopaty pro stroje, přídavné vidle pro stroje, přídavné podkopy pro stroje, přídavné metly pro stroje.

- (730) **First Green Industries a.s.**, U Hellady 697/4, Praha 4, Michle, 14000, CZ  
(740) HAVEL & PARTNERS s.r.o., advokátní kancelář, Mgr. Ivan Rámeš, advokát, Na Florenci 2116/15, Praha 1, Nové Město, 11000

- (210) **O-583767**  
(220) 03.02.2023  
(320) 03.02.2023  
(511) 14, 35, 36, 40, 41  
(540)



- (593) Obrazová  
(511) (14) vzácné kovy a jejich slitiny a výrobky z těchto látek, a to šperky, mince, numismatické sbírky, medaile, žetony a odznaky z drahých kovů; (35) propagační činnost, reklama, marketing, obchodní poradenské a konzultační služby, pomoc při řízení obchodní činnosti, obchodní administrativa, kancelářské práce, maloobchod, velkoobchod a zprostředkování obchodu se vzácnými kovy a jejich slitinami a výrobky z těchto látek, mincemi, numismatickými sbírkami, medailemi, žetony a odznaky z drahých kovů; (36) zprostředkovatelské a poradenské služby v oblasti oceňování numismatických sbírek; (40) slévání drahých kovů, zlatnictví, stříbrenictví a klenotnictví (zpracování materiálů), kovotepectví; (41) výchova, vzdělávání, zábava, sportovní a kulturní aktivity, nakladatelství a vydavatelství, pořádání výchovně vzdělávacích akcí.  
(730) **Coinage Group s.r.o.**, Kolbenova 882/5a, Praha 9, Vysočany, 19000, CZ  
(740) JUDr. Miroslav Růžička, advokát, Vodičkova 699/30, Praha 1, Nové Město, 11000

- (210) **O-583793**  
(220) 03.02.2023  
(320) 03.02.2023  
(511) 9, 16, 35, 36, 41  
(540)

### Swiss Life Hypoindex

- (592) Slovní  
(511) (9) elektronické sítě, multimediální informační katalogy, elektronické časopisy, elektronická periodika a knihy v elektronické podobě, data na magnetických a optických nosičích, počítačový software; (16) knihy, časopisy, tiskoviny všeho druhu periodické i neperiodické, tiskopisy, letáky, manuály, příručky, brožury, fotografie, data a databáze tištěné, tiskárenské výrobky, např. publikace, periodika, výrobky z papíru pro reklamní účely zahrnuté v této třídě; (35) reklamní, inzertní, propagační a marketingová činnost, on-line inzertní činnost, vydávání a rozšiřování reklamních materiálů a textů na všech dostupných nosičích, vydávání reklamních brožur a katalogů, umístování reklamních nálepek na zboží, venkovní reklama na billboardech, reklamní inzerce v tisku, v rozhlasových

a televizních spotech, v síti Internet, aktualizování reklamních materiálů, vše vztahující se k reklamě v oblasti bankovníctví, vyhledávání obchodních informací, obchodní poradenské a konzultační služby, poskytování informací a informačních produktů reklamního charakteru, vedení databází a jiných záznamů o obchodních kontaktech, konzultace v oblasti obchodu a ekonomiky, organizační zajištění a pořádání výstav a prezentací pro komerční účely, poskytování pomoci při řízení obchodní činnosti a obchodní administrativa s tím spojená, zvláště podnikové poradenství a obchodní management včetně marketingových studií, průzkumu trhu, organizování a účast na výstavách a předvádění zboží, shromažďování obchodních a statistických informací pro obchodní účely, vše vztahující se k obchodní a reklamní činnosti v oblasti bankovníctví, organizace spotřebitelských soutěží, spotřebitelská anketa, čtenářská anketa; (36) finanční a bankovní služby v podobě konzultací a poradenství, expertní služby v oblasti pojištění a garancí v investiční oblasti pro tuzemské a zahraniční subjekty, finanční analýzy, finanční informace v oblasti bankovníctví; (41) školící a vzdělávací činnost, nakladatelská a vydavatelská činnost, vydávání elektronických knih a časopisů on-line, elektronické publikování (DTP), výchovná a zábavní činnost - pořádání anket mezi laickou a odbornou veřejností, služby spojené s pořádáním zábavy, jako je pořádání oslav, pořádání programu při udílení cen a obdobných jednorázových událostech, organizování, inscenování a poskytování příležitostí k soutěžím, vyhlášení soutěží a vyhlášením jejich výsledků, organizování a vedení konferencí, sympózií a kongresů v oblasti bankovníctví.

- (730) **Fincentrum & Swiss Life Select a.s.**, Pobřežní 620/3, Praha 8, Karlín, 18600, CZ  
(740) Urban & Hejduk s.r.o., advokátní kancelář, Mgr. Marek Hejduk, advokát, Jugoslávská 620/29, Praha 2, Vinohrady, 12000

- (210) **O-583796**  
(220) 03.02.2023  
(320) 03.02.2023  
(511) 24, 25, 27  
(540)



- (593) Obrazová  
(511) (24) textilie a náhražky textilií, bytový textil, textilní nebo plastové závěsy a záclony; (25) oděvy, obuv, pokrývky hlavy; (27) koberce, rohožky, rohože, linoleum a jiné materiály určené na pokrytí stavebně dokončených podlah, čalouny, ne textilní.  
(591) Barevná  
(730) **ETON s.r.o.**, Nádražní 425, Valašské Meziříčí, Krásno nad Bečvou, 75701, CZ

(210) **O-583799**  
(220) 03.02.2023  
(320) 03.02.2023  
(511) 41  
(540)



(593) Obrazová  
(511) (41) pořádání soutěží (vzdělávacích nebo zábavních), služby v oblasti vzdělávání, zábavy a sportu, vzdělávací služby v oblasti rozvoje dětských intelektuálních schopností, zábavní kluby, dětské školky, dětské dílničky, poskytování herních prostor a zařízení pro děti.  
(591) Barevná  
(730) **Burešová Monika**, Kusého 549/1, Praha 8, Bohnice, 18100, CZ

(210) **O-583817**  
(220) 06.02.2023  
(320) 06.02.2023  
(511) 17, 40, 45  
(540)



(593) Obrazová  
(511) (17) ochranné plomby z plastických hmot; (40) označování oděvů; (45) bezpečnostní značení zboží.  
(730) **EUROSEAL a.s.**, Majakovského 651/13, Liberec, Liberec VI-Rochlice, 46006, CZ  
(740) **RETROPATENT s.r.o.**, Dobiášova 1246/29, Liberec, Liberec VI-Rochlice, 46006

(210) **O-583819**  
(220) 06.02.2023  
(320) 06.02.2023  
(511) 30, 31, 35  
(540)



(593) Obrazová  
(511) (30) koření, chilli koření, hřebíček [koření], sušené koření, paprika [koření], směsi koření, anýz (koření), pepř (koření), nové koření, skořice [koření], zázvor [koření], šafrán [koření], kari [koření], potravinová koření, chaluha [koření], koření drhnuté, šalvěj [koření], smil [koření], koření přípravy, marinády obsahující koření, mletý pepř [koření], koření na tacos, mletý hřebíček (koření), koření na pečení, koření na pizzu, koření v prášku, příchuť a koření, hořčičný prášek [koření], koření na popcorn, nakládaný zázvor [koření], sušený koriandr (koření), mletá skořice (koření), směsi kari koření, kari prášek [koření], zázvorová pasta [koření], zázvor [koření v prášku], zahradní bylinky (konzervované -) koření, sladká paprika jako koření, mletá pálivá paprika (koření), šafrán používaný jako koření, zeleninové koření na těstoviny, sušené chilli papričky [koření], sušená semínka koriandru (koření), škumpa používaná jako koření, zpracovaná tykvovalá semena [koření], semínka anýzu používaná jako koření, semínka kmínu používaná jako koření, konzervované zahradní bylinky [koření přísady], zpracovaná konopná semena [koření přísady], koření na kraby a mořské plody, maková semínka k použití jako koření, koření směsi k přípravě dušených pokrmů, japonské křenové koření v prášku (wasabi prášek), suché koření směsi k přípravě dušených pokrmů, lněná semena pro kulinářské účely (koření), káva, sladová káva, ochucená káva, zrnková káva, nepražená káva, káva (nepražená), lyofilizovaná káva, instantní káva, mletá káva; (31) nezpracovaná semínka chia; (35) maloobchodní prodej kávy, maloobchodní prodej kuchyňských potřeb, maloobchodní prodej vybavení pro vaření jídel, maloobchodní služby v oblasti potravin, velkoobchodní prodej čajů, velkoobchodní prodej kávy, reklamní a inzertní služby, prezentace zboží, maloobchodní prodej koření, velkoobchodní prodej koření.  
(591) Barevná  
(730) **Bohlenberger George**, Štúrova 1056/9, Praha 4, Lhotka, 14200, CZ  
(740) **Mgr. PETR ŽÍŽKA, LL.M.**, advokátní kancelář, Mgr. Petr Žížka LL.M., advokát, Sedláčkova 209/16, Plzeň, Vnitřní Město, 30100

(210) **O-583840**  
(220) 07.02.2023  
(320) 07.02.2023  
(511) 10, 20, 24  
(540)

**CLINISAN**

(593) Obrazová  
(511) (10) zdravotní matrace, polštáře a podložky proti proleženinám; (20) polštáře klasické postelové, polštáře dekorační, matrace do postelí včetně pružinových matrací, postele, zateplovací podložky do postelí (krycí podložky na matrace), ložní potřeby (s výjimkou ložního prádla); (24) ložní prádlo, prošíváné postelové přehozy a příkrývky (quilts), potahy na matrace, povlaky na polštáře, prostěradla.  
(730) **ROLSIT s.r.o.**, náměstí 14. října 1307/2, Praha 5, Smíchov, 15000, CZ

(210) **O-583842**  
(220) 07.02.2023  
(320) 07.02.2023  
(511) 10, 20, 24  
(540)

**SILBA**

(593) Obrazová  
(511) (10) zdravotní matrace, polštáře a podložky proti proleženinám; (20) polštáře klasické postelové, polštáře dekorační, matrace do postelí, postele, zateplovací podložky do postelí (krycí podložky na matrace), ložní potřeby (s výjimkou ložního prádla); (24) prošíváné postelové přehozy a příkrývky (quilts), ložní povlečení, povlaky na polštáře, potahy na matrace, příkrývky a pokrývky na postel, prostěradla.  
(730) **ROLSIT s.r.o.**, náměstí 14. října 1307/2, Praha 5, Smíchov, 15000, CZ

(210) **O-583843**  
(220) 07.02.2023  
(320) 07.02.2023  
(511) 10, 20, 24  
(540)

**SILVER ORIGIN**

(593) Obrazová  
(511) (10) zdravotní matrace, polštáře a podložky proti proleženinám; (20) polštáře klasické postelové, polštáře dekorační, matrace do postelí, postele, zateplovací podložky do postelí (krycí podložky na matrace), ložní potřeby (s výjimkou ložního prádla); (24) prošíváné postelové přehozy a příkrývky (quilts), ložní povlečení, povlaky na polštáře, potahy na matrace, příkrývky a pokrývky na postel, prostěradla.  
(730) **ROLSIT s.r.o.**, náměstí 14. října 1307/2, Praha 5, Smíchov, 15000, CZ

(210) **O-583853**  
(220) 07.02.2023  
(320) 07.02.2023  
(511) 35, 41, 44  
(540)

**FitWin**

(592) Slovní  
(511) (35) propagace výrobků a služeb druhých prostřednictvím sjednávání jménem sponzorů spojení jejich výrobků a služeb se sportovními soutěžemi, maloobchodní a velkoobchodní služby s doplňky stravy pro sportovce, maloobchodní a velkoobchodní služby s doplňky stravy pro sportovce prostřednictvím internetu, katalogového prodeje a teleshoppingu, dovozní a vývozní agentury, reklama, reklamní činnost, online reklama v počítačové komunikační síti, vydávání reklamních textů, aktualizace reklamních materiálů, prezentace výrobků v komunikačních médiích pro maloobchodní prodej, podpora prodeje (třetím stranám); (41) zábavní služby zaměřené na soutěže, soutěže (organizace sportovních soutěží), vedení hodin kontroly tělesné hmotnosti, vedení hodin snižování tělesné hmotnosti, služby v oblasti sportu a fitness center, fitness centra (provozování), služby fitness klubu, zdravotní a fitness trénink, poradenské služby ohledně cvičení (fitness), trenérské služby zaměřené na cvičení (fitness), instruktáž fitness tréninku, vedení tréninkových fitness lekcí online, poskytování informací o fitness tréninku prostřednictvím online portálu; (44) poskytování programů na snížení hmotnosti, služby v oblasti snižování hmotnosti, vyhodnocování kontroly hmotnosti, plánování programů snižování hmotnosti, dohled nad programy snižování hmotnosti, léčba týkající se kontroly hmotnosti, služby v oblasti udržování tělesné hmotnosti, poradenské služby týkající se regulace hmotnosti, služby v oblasti plánování diet za účelem redukce tělesné hmotnosti, plánování a dohled v oblasti snižování tělesné hmotnosti, služby v oblasti plánování programů na snižování hmotnosti.  
(730) **Investment laboratory D.V. s.r.o.**, Legerova 1820/39, Praha 2, Nové Město, 12000, CZ  
(740) Advokátní kancelář - Mgr. Petr Žižka, LL.M., Mgr. Petr Žižka LL.M., Sedláčkova 209/16, Plzeň, Vnitřní Město, 30100

(210) **O-583854**

(220) 07.02.2023

(320) 07.02.2023

(511) 35, 36, 42

(540)

## Valuo

(592) Slovní

(511) (35) poskytování spotřebitelského poradenství ve vztahu k software, reklamní, marketingové a propagační služby, obchodní služby a informace pro spotřebitele týkající se služeb uvedených níže ve třídách 36 a 42; (36) oceňování nemovitostí, pojišťovací služby, služby nemovitostní, finanční odhady; (42) tvorba počítačového software, služby v oblasti informačních technologií, vědecké a technologické služby.

(730) **Valuo Technologies s.r.o.**, třída T. G. Masaryka 1078, Mladá Boleslav, Mladá Boleslav III, 29301, CZ

(210) **O-583858**

(220) 07.02.2023

(320) 07.02.2023

(511) 35, 36, 37, 42

(540)



(593) Obrazová

(511) (35) řízení obchodních projektů v oblasti stavebních projektů, služby v oblasti odhadu nákladů, služby v oblasti řízení zásob, reklamní služby v oblasti poskytování obchodu, zprostředkování smluv pro třetí osoby, reklama, propagace a styk s veřejností, reklamní služby v oblasti nemovitostí, služby hlasatelů pro reklamní účely, služby v oblasti obchodního managementu, kontrola obchodní činnosti jménem třetích osob, obchodní administrativa, zpracování dat (kancelářské služby), obchodní konzultační a poradenské služby, konzultace průmyslového managementu zahrnující analýzy nákladu a zisku; (36) finanční odhady, služby nemovitostní (realitní služby), inkasování nájemného, pronájem nemovitostí a majetku, výběr a získávání nemovitostí (v zájmu třetích osob), poradenské služby v oblasti oceňování nemovitostí, konzultace při koupi nemovitostí, poradenské služby v oblasti vlastnictví nemovitostí, poradenské služby vztahující se k nemovitostem společností, poskytování financí na výstavbu nemovitostí, digitalizované informační služby vztahující se k nemovitostem, služby spojené s nabyváním nemovitostí, služby spojené se správou nemovitostí, zprostředkování v oblasti nemovitostí, poskytování informací v oblasti trhu s nemovitostmi (realitami), služby finančního zástupce pro držbu nemovitostí pro třetí osoby, financování projektů pro rozvoj nemovitostí, finanční zprostředkovatelské služby v oblasti nemovitostí, služby týkající se koupě pozemků (v zájmu třetích osob), služby týkající se průzkumu v oblasti získávání nemovitostí, služby správy nemovitostí týkající se obchodních budov, obytných budov, zábavních míst, komplexů budov, nákupních center, kancelářských prostor a průmyslových prostor, služby týkající se nemovitostí ve světenectví třetí strany, finanční služby v oblasti smluv, dohod a vyrovnání týkajících se nemovitostí, poradenství v oblasti nemovitostí, služby v oblasti správy majetku, poskytování financí pro stavební operace, finanční odhady nemovitostí k daňovým účelům, oceňování majetku a staveb, oceňování vztahující se k návrhům budov, finanční oceňování soukromých a pronajatých nemovitostí, finanční oceňování osobního vlastnictví a nemovitostí, poskytování informací

vztahujících se k oceňování nemovitostí, oceňování vztahující se k průzkumu budov, finanční informace, údaje, poradenské a konzultační služby, investiční služby, oceňovací služby, služby finančního plánování, poradenské služby týkající se finanční strategie, poradenství v oblasti hypoték na obytné nemovitosti, konzultace v oblasti kapitálových investic, poradenství, finanční analýza, konzultace v oblasti financování infrastruktury, služby v oblasti finanční analýzy a průzkumu, příprava finančních zpráv týkajících se stavebních projektů a jejich financování, finanční poradenské služby pro fyzické osoby a společnosti, investiční poradenství, finanční analýza, konzultace v oblasti financování energetických projektů, služby finančního plánování zaměřené na stavební projekty, služby v oblasti finančního poradenství a řízení, financování stavebních projektů, finanční správa stavebních projektů, finanční služby v oblasti výstavby nemovitostí; (37) služby řízení stavebních projektů, řízení stavebních projektů na místě, dozor (řízení) nad stavebními pracemi, řízení stavebních projektů přímo na stavbě, stavební dozor pro realitní projekty, stavba obytných nemovitostí, výstavba nebo zakládání staveb, bytových domů a komerčních budov, dohled nad demolicí budov, stavební poradenství, zástavba stavebních pozemků, údržba budov, konzultační a informační služby vztahující se k výstavbě, konzultační služby vztahující se k výstavbě bytových a dalších budov, konzultační, informační a poradenské služby vztahující se k výstavbě veřejných objektů, informační služby týkající se stavby budov, příprava stavenišť, služby v oblasti stavebního managementu, dohled nad stavební renovací; (42) rozpočtování staveb, řízení architektonických projektů, technické plánování a technické projektové řízení, technický dozor a inspekce, provádění průzkumů, architektonické a inženýrské služby, příprava architektonických plánů, služby v oblasti stavebního plánování, provádění studií technických projektů, poradenství v oblasti architektury, architektonický výzkum, návrhářské služby v oblasti architektury, poradenské služby v oblasti územního plánování, výzkum v oblasti územního plánování, architektonické služby zaměřené na územní rozvoj, konzultační služby v oblasti územního plánování, výzkum pro stavební účely a územní plánování, služby v oblasti technické inspekce, průzkumy životního prostředí, navrhování geologických průzkumů, příprava zpráv z oblasti projektování nemovitostí, návrhářské služby vztahující se k nemovitostem, příprava zpráv vztahujících se k technickým projektovým studiím pro stavební projekty, výzkum vztahující se ke stavbám, znalecké posudky nemovitostí, projekty a studie se zaměřením na odborný výzkum, služby technického měření a testování, příprava zpráv z oblasti designu, studie technické proveditelnosti, příprava technických zpráv, příprava zpráv z oblasti technického výzkumu, hodnocení a testování přítomnosti nebezpečných materiálů v nemovitostech, služby technického poradenství vztahující se k pozemnímu stavitelství, měření parametrů prostředí stavebních konstrukcí, služby v oblasti stavebního designu, poradenské služby v oblasti stavebního designu.

(591) Barevná

(730) **INVIN s.r.o.**, Sochorova 3262/23, Brno, Žabovřesky, 61600, CZ

(740) **barta.legal s.r.o.**, advokátní kancelář, JUDr. Jan Bárta, Kaprova 42/14, Praha 1, Staré Město, 11000

(210) **O-583861**

(220) 07.02.2023

(320) 07.02.2023

(511) 35, 36, 37, 42

(540)

## INVIN

(592) Slovní

(511) (35) řízení obchodních projektů v oblasti stavebních projektů, služby v oblasti odhadu nákladů, služby v oblasti řízení zásob, reklamní služby v oblasti poskytování obchodu, zprostředkování smluv pro třetí osoby, reklama, propagace a styk s veřejností, reklamní služby v oblasti nemovitostí, služby hlasatelů pro reklamní účely, služby v oblasti obchodního managementu, kontrola obchodní činnosti jménem třetích osob, obchodní administrativa, zpracování dat (kancelářské služby), obchodní konzultační a poradenské služby, konzultace průmyslového managementu zahrnující analýzy nákladu a zisku; (36) finanční odhady, služby nemovitostní (realitní služby), inkasování nájemného, pronájem nemovitostí a majetku, výběr a získávání nemovitostí (v zájmu třetích osob), poradenské služby v oblasti oceňování nemovitostí, konzultace při koupi nemovitostí, poradenské služby v oblasti vlastnictví nemovitostí, poradenské služby vztahující se k nemovitostem společností, poskytování financí na výstavbu nemovitostí, digitalizované informační služby vztahující se k nemovitostem, služby spojené s nabyváním nemovitostí, služby spojené se správou nemovitostí, zprostředkování v oblasti

nevyměření, poskytování informací v oblasti trhu s nemovitostmi (realitami), služby finančního zástupce pro držbu nemovitostí pro třetí osoby, financování projektů pro rozvoj nemovitostí, finanční zprostředkovatelské služby v oblasti nemovitostí, služby týkající se koupě pozemků (v zájmu třetích osob), služby týkající se průzkumu v oblasti ziskávání nemovitostí, služby správy nemovitostí týkající se obchodních budov, obytných budov, zábavních míst, komplexů budov, nákupních center, kancelářských prostor a průmyslových prostor, služby týkající se nemovitostí ve svěřenectví třetí strany, finanční služby v oblasti smluv, dohod a vyrovnání týkajících se nemovitostí, poradenství v oblasti nemovitostí, služby v oblasti správy majetku, poskytování financí pro stavební operace, finanční odhady nemovitostí k daňovým účelům, oceňování majetku a staveb, oceňování vztahující se k návrhům budov, finanční oceňování soukromých nemovitostí a pronajatých nemovitostí, finanční oceňování osobního vlastnictví a nemovitostí, poskytování informací vztahujících se k oceňování nemovitostí, oceňování vztahující se k průzkumu budov, finanční informace, údaje, poradenské a konzultační služby, investiční služby, oceňovací služby, služby finančního plánování, poradenské služby týkající se finanční strategie, poradenství v oblasti hypoték na obytné nemovitosti, konzultace v oblasti kapitálových investic, poradenské služby zaměřené na financování stavebních prací a projektů infrastruktury, služby v oblasti finanční analýzy a průzkumu, příprava finančních zpráv týkajících se stavebních projektů a jejich financování, finanční poradenské služby pro fyzické osoby a společnosti, investiční poradenství, finanční analýza, konzultace v oblasti financování energetických projektů, služby finančního plánování zaměřené na stavební projekty, služby v oblasti finančního poradenství a řízení, financování stavebních projektů, finanční správa stavebních projektů, finanční služby v oblasti výstavby nemovitostí; (37) služby řízení stavebních projektů, řízení stavebních projektů na místě, dozor (řízení) nad stavebními pracemi, řízení stavebních projektů přímo na stavbě, stavební dozor pro realitní projekty, stavba obytných nemovitostí, výstavba nebo zakládání staveb, bytových domů a komerčních budov, dohled nad demolicí budov, stavební poradenství, zástavba stavebních pozemků, údržba budov, konzultační a informační služby vztahující se k výstavbě, konzultační služby vztahující se k výstavbě bytových a dalších budov, konzultační, informační a poradenské služby vztahující se k výstavbě veřejných objektů, informační služby týkající se stavby budov, příprava stavenišť, služby v oblasti stavebního managementu, dohled nad stavební renovací; (42) rozpočtování staveb, řízení architektonických projektů, technické plánování a technické projektové řízení, technický dozor a inspekce, provádění průzkumů, architektonické a inženýrské služby, příprava architektonických plánů, služby v oblasti stavebního plánování, provádění studií technických projektů, poradenství v oblasti architektury, architektonický výzkum, návrhářské služby v oblasti architektury, poradenské služby v oblasti územního plánování, výzkum v oblasti územního plánování, architektonické služby zaměřené na územní rozvoj, konzultační služby v oblasti územního plánování, výzkum pro stavební účely a územní plánování, služby v oblasti technické inspekce, průzkumy životního prostředí, navrhování geologických průzkumů, příprava zpráv z oblasti projektování nemovitostí, návrhářské služby vztahující se k nemovitostem, příprava zpráv vztahujících se k technickým projektovým studiím pro stavební projekty, výzkum vztahující se ke stavbám, znalecké posudky nemovitostí, projekty a studie se zaměřením na odborný výzkum, služby technického měření a testování, příprava zpráv z oblasti designu, studie technické proveditelnosti, příprava technických zpráv, příprava zpráv z oblasti technického výzkumu, hodnocení a testování přítomnosti nebezpečných materiálů v nemovitostech, služby technického poradenství vztahující se k pozemnímu stavitelství, měření parametrů prostředí stavebních konstrukcí, služby v oblasti stavebního designu, poradenské služby v oblasti stavebního designu.

(730) **INVIN s.r.o.**, Sochorova 3262/23, Brno, Žabovřesky, 61600, CZ

(740) barta.legal s.r.o., advokátní kancelář, JUDr. Jan Bárta, Kaprova 42/14, Praha 1, Staré Město, 11000

stavebního managementu, stavba základů budov, výstavba obchodních komplexů, výstavba rekreačních areálů, stavební služby vztahující se k obytným budovám, konzultační služby vztahující se k výstavbě bytových a dalších budov, stavební služby vztahující se k výstavbě k průmyslovým účelům, stavební dozor pro realitní projekty, poskytování stavebních informací elektronickými prostředky, instalační služby pro výstavbu lešení, pracovních a stavebních plošin, stavba nemovitostí, výstavba obytných zón, natírání staveb, výzdoba budov, modernizace budov, hydroizolace (stavebnictví), opravy budov, staveb, renovace budov, stavba budov na zakázku, služby v pozemním stavitelství, stavba částí budov, restaurování budov, montáže stavebních izolací, instalace vybavení budov, rekonstrukce interiérů budov, stavba základů budov, aplikace omítky na budovy, aplikace nátěrů na budovy, služby pro opětovné vymalování budov, instalace vnitřních dělicích příček budov, instalace tepelné izolace pro budovy, zjišťování prosakování do budov, prevence a náprava sedání budov, stavba ocelových konstrukcí pro budovy, instalace vybavení pro automatizaci budov, opravy a údržba kancelářských budov, poradenské služby vztahující se k demolici budov, údržba a opravy součástí a příslušenství budov, dodatečná montáž topných, ventilačních a klimatizačních zařízení do budov; (42) technické poradenství týkající se staveb a konstrukcí, architektonické a inženýrské služby, služby urbanistického plánování, architektonické služby zaměřené na územní rozvoj, příprava architektonických plánů a projektů, projektování ve výstavbě, poradenství v oblasti architektury a projektování, projektování budov (design), řízení architektonických projektů, poradenství v oboru architektonických návrhů, služby v oblasti vizuálních návrhů, poradenství v oblasti stavebního projektování, služby v oblasti počítačem podporovaného projektování vztahující se ke stavebním projektům, služby v oblasti počítačem podporovaného projektování týkající se architektury, návrh exteriérů budov, služby interiérové architektury, návrhy interiéru, navrhování interiérů budov, navrhování nábytku, služby v oblasti stavebního designu, projektování staveb, poradenství v oblasti technologického designu, příprava zpráv vztahujících se k technickým projektovým studiím pro stavební projekty, provádění technických projektových studií pro stavební projekty, technické projektové studie v oblasti stavebnictví, technický design, architektonické služby v oblasti navrhování kancelářských budov, maloobchodních prostor, nákupních center a budov, architektonické služby projektování průmyslových budov a komerčních staveb, návrhářství, technické kreslení, architektonický design, navrhování interiérových dekorací pro obchody, návrhy interiérů prodejen, výzkum pro stavební účely a územní služby, technická příprava, podpora a poradenství pro stavební záměry, služby inženýra a ekonomického inženýra pro vedení projektů, vývoj projektů a řízení projektů, stavební inženýrství, technické plánování a vývoj stavebních projektů, služby projektantů ve formě technických výkresů, poskytování technických konzultací v oblasti navrhování interiérů, navrhování osvětlovacích systémů, prostorové plánování (navrhování) interiérů, návrhy interiérů prodejen, služby v oblasti interiérového designu a informační a poradenské služby s tím související.

(730) **Arch.Design, s.r.o.**, Sochorova 3262/23, Brno, Žabovřesky, 61600, CZ

(740) barta.legal s.r.o., advokátní kancelář, JUDr. Jan Bárta, Kaprova 42/14, Praha 1, Staré Město, 11000

(210) **O-583862**

(220) 07.02.2023

(320) 07.02.2023

(511) 37, 42

(540)

**Arch.Design**

(592) Slovní

(511) (37) stavebnictví a demolice staveb, služby řízení stavebních projektů, stavební dozor, řízení stavebních projektů přímo na stavbě, stavební poradenství, výstavba, zástavba stavebních pozemků, služby v oblasti

(210) **O-583868**  
(220) 07.02.2023  
(320) 07.02.2023  
(511) 21, 33, 43  
(540)



(593) Obrazová  
(511) (21) sklenice, korbele, sklo jako polotovár, sklo surové a neopracované, porcelán, nádobí včetně nádobí z plastu; (33) alkoholické nápoje (s výjimkou piva), destilované nápoje, lihoviny, alkoholické výtažky z ovoce, alkoholové extrakty, alkoholické nápoje obsahující ovoce, esence do lihovin, alkoholické esence; (43) služby zajišťující stravování a nápoje, restaurační a hostinské služby.  
(730) **Premier Wines & Spirits s.r.o.**, U silnice 949/11, Praha 6, Ruzyně, 16100, CZ  
(740) Mgr. Jan Rotta, advokát, Americká 177/35, Praha 2, Vinohrady, 12000

(210) **O-583903**  
(220) 09.02.2023  
(320) 09.02.2023  
(511) 43  
(540)

## ALUHA

(592) Slovní  
(511) (43) restaurace, restaurační služby ve formě jídel s sebou.  
(730) **Nguyenová The Huang**, Radimova 2493/35, Praha 6, Břevnov, 16900, CZ

(210) **O-583904**  
(220) 09.02.2023  
(320) 09.02.2023  
(511) 5  
(540)

## PIPODA

(592) Slovní  
(511) (5) farmaceutické přípravky pro léčbu příznaků parkinsonovy choroby a příznaků podobných parkinsonově chorobě.  
(730) **Orion Corporation**, Orionintie 1, 02200 Espoo, FI  
(740) Rott, Růžička & Guttman a spol., Vyskočilova 1566, Praha 4, Michle, 14000

(210) **O-583907**  
(220) 09.02.2023  
(320) 09.02.2023  
(511) 25, 35  
(540)

## DEMIGOD

(592) Slovní  
(511) (25) oděvy, pokrývky hlavy; (35) maloobchodní prodej oblečení.  
(730) **MALCHER TOMÁŠ**, Stachovická 9, Hladké Žitovice, 74247, CZ

(210) **O-583909**  
(220) 09.02.2023  
(320) 09.02.2023  
(511) 25, 41, 43  
(540)

## COOLIN FESTIVAL

(592) Slovní  
(511) (25) košile, kšilty, mikiny, oděvy, opasky, opasky [oděvy], obuv, pokrývky hlavy, trička, čepice, plavky; (41) fotografování, hudební produkce, filmová produkce, informace o možnostech zábavy, organizování kulturních nebo vzdělávacích výstav, organizování živých vystoupení, pořádání [organizace] kulturních aktivit, pořádání koncertů, předprodej vstupenek [zábava], služby diskžokejů, služby pro oddech a rekreaci, zábava, živé hudební koncerty, pořádání a vedení osobních vzdělávacích fór, pořádání a vedení seminářů, pořádání a vedení workshopů (školení); (43) poskytování přechodného ubytování, provozování kempů, půjčování stanů, rezervace přechodného ubytování, samoobslužné restaurace, poskytování cateringu, poskytování jídel a nápojů, provoz stánků s občerstvením.  
(730) **Vopálka Jan**, Pobřežní 314, Kolín, Sendražice, 28002, CZ  
(740) INPARTNERS GROUP, Mgr. Jan Brauner LL.M., advokát, Tuřanka 1519/115a, Brno, Slatina, 62700

(210) **O-583913**  
(220) 10.02.2023  
(320) 10.02.2023  
(511) 41, 42, 44  
(540)

## MDT BOARD

(592) Slovní  
(511) (41) vzdělávací a školicí služby; (42) lékařský a farmakologický výzkum; (44) lékařské služby.  
(730) **Votruba Jiří MUDr., PhD.**, Na Čechelčice 420/3, Praha 5, Smíchov, 15000, CZ  
**Votrubová Dagmar PhDr., DiS.**, Švermovská 22, Brandýsek, Olšany, 27341, CZ  
**M TASK Services s.r.o.**, Masarykovo nábřeží 2014/2, Praha 2, Nové Město, 12000, CZ  
(740) JUDr. Karel Polák, Sokolovská 87/95, Praha 8, Karlín, 18600

(210) **O-583914**  
(220) 10.02.2023  
(320) 10.02.2023  
(511) 9, 28, 41  
(540)

## Cyber Empire

(592) Slovní  
(511) (9) sluchátka k mobilním telefonům, sluchátka pro komunikaci na dálku, bezdrátová náhlavní sluchátka pro chytré telefony, sluchátka s mikrofonem používaná s počítači, sluchátka s mikrofonem na hraní videoher, počítačové myši, myš (počítačové příslušenství), bezdrátové počítačové myši, myši [počítačová periferní zařízení], počítačové klávesnice, klávesnice pro tablety, multifunkční počítačové klávesnice; (28) herní myši, klávesnice na hraní her; (41) zábava ve formě soutěží v oblasti elektronických sportů, organizování aktivit elektronického sportu, organizování soutěží v elektronických sportech, organizování soutěží zaměřených na elektronické hry, organizování a vedení soutěží v oblasti elektronických sportů, poskytování her online z počítačové sítě, provozování heren, půjčování herního vybavení, služby v oblasti elektronických sportů, poskytování online počítačových her, poskytování online videoher, poskytování her prostřednictvím počítačového systému, poskytování interaktivních on-line počítačových her, poskytování informací v oblasti elektronických sportů, poskytování počítačových her přístupných pro uživatele sítě.  
(730) **eDAST Gaming, s.r.o.**, Běluňská 1841/4, Praha 9, Horní Počernice, 19300, CZ  
(740) JUDr. Tomáš Průša, advokát, Puškinovo náměstí 683/1, Praha 6, Bubeneč, 16000

(210) **O-583915**  
(220) 10.02.2023  
(320) 10.02.2023  
(511) 9, 28, 41  
(540)



(593) Obrazová  
(511) (9) sluchátka pro komunikaci na dálku, sluchátka s mikrofonem používaná s počítači, sluchátka s mikrofonem na hraní videoher, bezdrátová sluchátka, náhlavní sluchátka kombinovaná s mikrofonem, počítačové klávesnice, klávesnice, multifunkční klávesnice, bezdrátové klávesnice, multifunkční počítačové klávesnice, počítačové myši, myš (počítačové příslušenství), bezdrátové počítačové myši, myši [počítačová periferní zařízení]; (28) klávesnice na hraní her, herní myši; (41) služby týkající se videoher, zábava ve formě soutěží v oblasti elektronických sportů, organizování aktivit elektronického sportu, organizování soutěží v elektronických sportech, organizování soutěží zaměřených na elektronické hry, organizování a vedení soutěží v oblasti elektronických sportů, poskytování online počítačových her, poskytování her online z počítačové sítě, poskytování interaktivních on-line počítačových her, poskytování počítačových her přístupných pro uživatele sítě, poskytování online informací v oblasti zábavy týkající se počítačových her, služby v oblasti elektronických her, včetně poskytování počítačových her on-line nebo prostřednictvím globální počítačové sítě, provozování heren, půjčování herního vybavení, služby v oblasti elektronických sportů.

(591) Barevná  
(730) **eDAST Gaming, s.r.o.**, Běluňská 1841/4, Praha 9, Horní Počernice, 19300, CZ  
(740) JUDr. Tomáš Průša, advokát, Puškinovo náměstí 683/1, Praha 6, Bubeneč, 16000

(210) **O-583916**  
(220) 10.02.2023  
(320) 10.02.2023  
(511) 34  
(540)

(593) Obrazová  
(511) (34) elektronické cigarety.

(730) **Mezuza, s.r.o.**, Řehořova 930/23, Praha 3, Žižkov, 13000, CZ  
(740) Ing. Petr Soukup, tř. Svobody 43/39, Olomouc, 77900

(210) **O-583919**  
(220) 10.02.2023  
(320) 10.02.2023  
(511) 17, 19, 27, 35  
(540)

**GELFLOOR**

(592) Slovní  
(511) (17) izolace ve formě podlahové krytiny, podlahové podklady pro regulaci zvuku; (19) gumové podlahy, plastové podlahové desky, pryžové podlahové dlaždice, sportovní podlahy, nekovové, syntetické podlahové materiály nebo obklady stěn; (27) ochranné krytiny na podlahu, podlahové krytiny, podlahové krytiny (rohože) používané při sportovních aktivitách, podlahové krytiny s izolačními vlastnostmi, podlahové krytiny z gumy; (35) maloobchodní prodej podlahových krytin, velkoobchodní prodej podlahových krytin.  
(730) **GELPO s.r.o.**, Vazová 2143, Uherský Brod, 68801, CZ  
(740) PatentEnter s.r.o., Koliště 1965/13a, Brno, Černá Pole, 60200

(210) **O-583920**  
(220) 10.02.2023  
(320) 10.02.2023  
(511) 24, 25, 41  
(540)



(593) Obrazová  
(511) (24) ručníky na jógu, deky na jógu; (25) kalhoty na jógu, trička na jógu, topy na jógu, ponožky na jógu, boty na jógu; (41) vzdělávací služby týkající se jógy, výuka jógy.  
(591) Barevná  
(730) **Šeráková Ludmila Ing.**, Josefa Schovánka 2190, Louny, 44001, CZ  
(740) Ing. Libor Markes, patentový zástupce, Grohova 145/54, Brno, Veverí, 60200

(210) **O-583921**  
(220) 10.02.2023  
(320) 10.02.2023  
(511) 16, 41, 44  
(540)

MILUJI  
SVÁ 

(593) Obrazová  
(511) (16) oběžníky poskytující lékařské informace a rady a tipy týkající se životního stylu v lékařské a farmaceutické oblasti a s ohledem na trávicí soustavu, zdraví trávicího traktu a na související lékařské a farmaceutické problémy; (41) výroba a organizování vzdělávacích programů zahrnujících lékařské rady a tipy týkající se životního stylu s ohledem na trávicí soustavu a zdraví trávicího traktu; (44) poskytování informací ve formě oběžníků a informací v tištěných a elektronických médiích, jakož i prostřednictvím bezplatné telefonní asistenční horké linky v lékařské a farmaceutické oblasti a s ohledem na trávicí soustavu, zdraví trávicího traktu a na související lékařské a farmaceutické problémy.  
(591) Barevná  
(730) **A. Nattermann & Cie. GmbH**, Brüningstrasse 50, 65929 Frankfurt am Main, DE  
(740) ZIVKO MIJATOVIC & PARTNERS s.r.o., Jugoslávských partyzánů 639/26, Praha 6, Bubeneč, 16000

(210) **O-583935**  
(220) 10.02.2023  
(320) 10.02.2023  
(511) 10, 42, 44  
(540)

### ARA skóre

(592) Slovní  
(511) (10) lékařské přístroje a nástroje, přístroje pro použití při lékařských analýzách; (42) klinické studie, lékařský výzkum, služby vědecké laboratoře, software jako služba [SaaS], softwarové inženýrství pro zpracování dat, tvorba počítačového softwaru, tvorba počítačových systémů, ukládání elektronických dat, vědecký výzkum, vývoj počítačových platforem, výzkum v oblasti technologie umělé inteligence; (44) lékařská vyšetření, lékařské analýzy pro diagnostické a léčebné účely poskytované lékařskými laboratořemi, lékařské služby, posuzování zdravotního stavu, pronájem zdravotnického vybavení, telemedicina, zdravotní péče, zdravotní poradenství.  
(730) **AlzheimerChain Foundation s.r.o.**, Varšavská 715/36, Praha 2, Vinohrady, 12000, CZ  
(740) JUDr. Ing. Bystrík Bugan, advokát, náměstí Republiky 1037/3, Praha 1, Nové Město, 11000

(210) **O-583940**  
(220) 13.02.2023  
(320) 13.02.2023  
(511) 35, 36, 41, 43  
(540)



(593) Obrazová  
(511) (35) reklama, propagace, řízení, organizace a administrativa obchodní činnosti, kancelářské práce; (36) finanční, peněžní a bankovní služby, pojišťovací služby, realitní služby; (41) vzdělání, školení, zábava, sportovní a kulturní činnosti; (43) služby zajišťující stravování a nápoje, dočasné ubytování.  
(591) Barevná  
(730) **ELDUNAR GROUP, SE**, Úvoz 168/8, Praha 1, Hradčany, 11800, CZ

(210) **O-583954**  
(220) 13.02.2023  
(320) 13.02.2023  
(511) 2, 35, 37  
(540)

Maluj  sám

(593) Obrazová  
(511) (2) barvy; (35) internetový obchod s malířským zbožím a náradím; (37) poradenská činnost v oblasti malování bytů, domů a průmyslových objektů, půjčování náradí pro malířské práce, malířské a lakýrnické práce.  
(591) Barevná  
(730) **Popovič Milan**, č. p. 19, Šafov, 67106, CZ



(210) **O-583958**  
(220) 13.02.2023  
(320) 13.02.2023  
(511) 20, 40, 42  
(540)



(593) Obrazová  
(511) (20) interiérový nábytek, nábytek, vestavěný nábytek, vestavěné skříně, vestavěný kuchyňský nábytek; (40) zakázková výroba nábytku, výroba nábytku na zakázku a podle specifikace třetích osob; (42) navrhování interiérů, navrhování nábytku a vestavěného nábytku, projektování kuchyní.  
(730) **Zimmel Tomáš**, Ledenická-Škarda 1252, Srubec, 37006, CZ  
(740) PatentCentrum Sedlák & Partners s.r.o., Okružní 2824, České Budějovice, České Budějovice 3, 37001

(210) **O-583981**  
(220) 14.02.2023  
(320) 14.02.2023  
(511) 3, 5  
(540)

### cannadent

(592) Slovní  
(511) (3) parfumerie, přípravky pro osobní hygienu a kosmetické přípravky, kosmetické přípravky na regeneraci pleti, přípravky pro ústní hygienu, toaletní přípravky, vonné přípravky, vonné oleje a aromatické výtažky, zubní pasty, neléčivé zubní přípravky na vyplachování úst, přípravky na čištění zubů a ústní vody neléčivé, kosmetické přípravky pro péči o ústní dutinu a zuby, krémy na rty, sérum na uklidnění pleti, séra pro kosmetické účely, sérum na uvolnění pleti (kosmetika), přípravky pro péči o pleť, oči a nehty; (5) farmaceutické přípravky na rány, farmaceutické výrobky na poranění pokožky, farmaceutické přípravky a přírodní léčiva, dezinfekční a antiseptické přípravky, léčebná a dezinfekční mýdla a čisticí přípravky, farmaceutické přípravky na regeneraci tkání, zubní přípravky a výrobky a léčebné zubní pasty, ústní vody, léčivé ústní vody, farmaceutické balzámy na rty, léčivé krémy na rty, sérum na uklidnění pleti (léčivé), sérum na uvolnění pleti (léčivé), zubní regenerační směsi, konopí pro léčebné účely, přípravky k léčbě oparů, potravní doplňky a dietetické přípravky, hygienické přípravky a výrobky, obvazy, obvazový materiál a aplikátory léčebných přípravků, mikrobicidy.  
(730) **PQ PARTNERS LIMITED**, Athinon 5, Nicosia, CY  
(740) JUDr. Tomáš Vymazal, advokát, Wellnerova 1322/3c, Olomouc, Nová Ulice, 77900

(210) **O-584000**  
(220) 15.02.2023  
(320) 15.02.2023  
(511) 5, 29, 30  
(540)

### ZDOLÁNÍ OHNIVÉ SOUTĚSKY

(592) Slovní  
(511) (5) farmaceutické a parafarmaceutické přípravky humánní a veterinární, vitamínové a multivitaminové přípravky, dietetické doplňky pro léčebné účely a potravní doplňky v tuhém i tekutém stavu, výrobky z léčivých rostlin k léčebným účelům, bylinné léky, sušené bylinné směsi pro léčebné

účely, oleje, krémy, masti a extrakty s léčivým účinkem, léčivé bylinné sirupy, léčivé čaje, potravní doplňky s léčebnými účinky, náplasti, bylinné čaje pro léčebné účely, bylinné extrakty (tinkтуры) s léčebným účinkem, léčivé bylinné kapky, masti a silice, léčivé byliny, cukrovinky nebo pastilky nebo tablety nebo tobolky nebo kapsle s léčivými přísadami, balzámy a krémy a masti pro lékařské účely, bylinné výtažky nebo sirupy pro léčebné účely, vitamínová a minerální výživa pro léčebné účely, farmaceutické přípravky pro péči o pokožku a vlasy, extrakty bylin doplněné vitamíny, minerálními látkami, stopovými prvky, byliny ve formě drcené a mleté doplněné vitamíny, minerálními látkami, stopovými prvky (doplňky stravy), bylinné tablety, bylinné kapsle pro léčebné účely; (29) zpracované kořeny, hlízy, zpracované oddenky; (30) čaje, zpracované byliny a sušené byliny pro kulinářské využití, bylinné přípravky na výrobu nápojů.

(730) **TCM Herbs, s.r.o.**, U Černé věže 315/6, České Budějovice, České Budějovice 1, 37001, CZ  
(740) PatentCentrum Sedlák & Partners s.r.o., Okružní 2824, České Budějovice, České Budějovice 3, 37001

(210) **O-584002**  
(220) 15.02.2023  
(320) 15.02.2023  
(511) 5, 29, 30  
(540)

### TRŮN CÍSAŘSKÉ MILOSTI

(592) Slovní  
(511) (5) farmaceutické a parafarmaceutické přípravky humánní a veterinární, vitamínové a multivitaminové přípravky, dietetické doplňky pro léčebné účely a potravní doplňky v tuhém i tekutém stavu, výrobky z léčivých rostlin k léčebným účelům, bylinné léky, sušené bylinné směsi pro léčebné účely, oleje, krémy, masti a extrakty s léčivým účinkem, léčivé bylinné sirupy, léčivé čaje, potravní doplňky s léčebnými účinky, náplasti, bylinné čaje pro léčebné účely, bylinné extrakty (tinkтуры) s léčebným účinkem, léčivé bylinné kapky, masti a silice, léčivé byliny, cukrovinky nebo pastilky nebo tablety nebo tobolky nebo kapsle s léčivými přísadami, balzámy a krémy a masti pro lékařské účely, bylinné výtažky nebo sirupy pro léčebné účely, vitamínová a minerální výživa pro léčebné účely, farmaceutické přípravky pro péči o pokožku a vlasy, extrakty bylin doplněné vitamíny, minerálními látkami, stopovými prvky, byliny ve formě drcené a mleté doplněné vitamíny, minerálními látkami, stopovými prvky (doplňky stravy), bylinné tablety, bylinné kapsle pro léčebné účely; (29) zpracované kořeny, hlízy, zpracované oddenky; (30) čaje, zpracované byliny a sušené byliny pro kulinářské využití, bylinné přípravky na výrobu nápojů.  
(730) **TCM Herbs, s.r.o.**, U Černé věže 315/6, České Budějovice, České Budějovice 1, 37001, CZ  
(740) PatentCentrum Sedlák & Partners s.r.o., Okružní 2824, České Budějovice, České Budějovice 3, 37001

(210) **O-584003**  
(220) 15.02.2023  
(320) 15.02.2023  
(511) 5, 29, 30  
(540)

### KAMENY Z ÚDOLÍ ŠAOLIN

(592) Slovní  
(511) (5) farmaceutické a parafarmaceutické přípravky humánní a veterinární, vitamínové a multivitaminové přípravky, dietetické a potravní doplňky v tuhém i tekutém stavu, výrobky z léčivých rostlin k léčebným účelům, bylinné léky, sušené bylinné směsi, oleje, krémy, masti a extrakty s léčivým účinkem, léčivé bylinné sirupy, léčivé čaje, potravní doplňky s léčebnými účinky, náplasti, bylinné čaje pro léčebné účely, bylinné extrakty (tinkтуры) s léčebným účinkem, léčivé bylinné kapky, masti a silice, léčivé byliny, cukrovinky nebo pastilky nebo tablety nebo tobolky nebo kapsle s léčivými přísadami, balzámy a krémy a masti pro lékařské účely, bylinné výtažky nebo sirupy pro léčebné účely, vitamínová a minerální výživa pro léčebné účely, farmaceutické přípravky pro péči o pokožku a vlasy, extrakty bylin doplněné vitamíny, minerálními látkami, stopovými prvky, byliny ve formě drcené a mleté doplněné vitamíny, minerálními látkami, stopovými prvky (doplňky stravy), bylinné tablety, bylinné kapsle pro léčebné účely; (29) zpracované kořeny, hlízy, zpracované oddenky; (30) čaje, zpracované byliny, sušené byliny, bylinné přípravky na výrobu nápojů.  
(730) **TCM Herbs, s.r.o.**, U Černé věže 315/6, České Budějovice, České Budějovice 1, 37001, CZ  
(740) PatentCentrum Sedlák & Partners s.r.o., Okružní 2824, České Budějovice, České Budějovice 3, 37001

(210) **O-584006**

(220) 15.02.2023

(320) 15.02.2023

(511) 5, 29, 30

(540)

## TANEČNICE Z HRUŠKOVÉ ZAHRADY

(592) Slovní

(511) (5) farmaceutické a parafarmaceutické přípravky humánní a veterinární, vitamínové a multivitaminové přípravky, dietetické doplňky pro léčebné účely a potravinové doplňky v tuhém i tekutém stavu, výrobky z léčivých rostlin k léčebným účelům, bylinné léky, sušené bylinné směsi pro léčebné účely, oleje, krémy, masti a extrakty s léčivým účinkem, léčivé bylinné sirupy, léčivé čaje, potravní doplňky s léčebnými účinky, náplasti, bylinné čaje pro léčebné účely, bylinné extrakty (tinkтуры) s léčebným účinkem, léčivé bylinné kapky, masti a silice, léčivé byliny, cukrovinky nebo pastilky nebo tablety nebo tobolky nebo kapsle s léčivými přísadami, balzámy a krémy a masti pro lékařské účely, bylinné výtažky nebo sirupy pro léčebné účely, vitamínová a minerální výživa pro léčebné účely, farmaceutické přípravky pro péči o pokožku a vlasy, extrakty bylin doplněné vitamíny, minerálními látkami, stopovými prvky, byliny ve formě drcené a mleté doplněné vitamíny, minerálními látkami, stopovými prvky (doplňky stravy), bylinné tablety, bylinné kapsle pro léčebné účely; (29) zpracované kořeny, hlízy, zpracované oddenky; (30) čaje, zpracované byliny a sušené byliny pro kulinářské využití, bylinné přípravky na výrobu nápojů.

(730) **TCM Herbs, s.r.o.**, U Černé věže 315/6, České Budějovice, České Budějovice 1, 37001, CZ

(740) PatentCentrum Sedlák & Partners s.r.o., Okružní 2824, České Budějovice, České Budějovice 3, 37001

v tuhém i tekutém stavu, výrobky z léčivých rostlin k léčebným účelům, bylinné léky, sušené bylinné směsi, oleje, krémy, masti a extrakty s léčivým účinkem, léčivé bylinné sirupy, léčivé čaje, potravní doplňky s léčebnými účinky, náplasti, bylinné čaje pro léčebné účely, bylinné extrakty (tinkтуры) s léčebným účinkem, léčivé bylinné kapky, masti a silice, léčivé byliny, cukrovinky nebo pastilky nebo tablety nebo tobolky nebo kapsle s léčivými přísadami, balzámy a krémy a masti pro lékařské účely, bylinné výtažky nebo sirupy pro léčebné účely, vitamínová a minerální výživa pro léčebné účely, farmaceutické přípravky pro péči o pokožku a vlasy, extrakty bylin doplněné vitamíny, minerálními látkami, stopovými prvky, byliny ve formě drcené a mleté doplněné vitamíny, minerálními látkami, stopovými prvky (doplňky stravy), bylinné tablety, bylinné kapsle pro léčebné účely; (29) zpracované kořeny, hlízy, zpracované oddenky; (30) čaje, zpracované byliny, sušené byliny, bylinné přípravky na výrobu nápojů.

(730) **TCM Herbs, s.r.o.**, U Černé věže 315/6, České Budějovice, České Budějovice 1, 37001, CZ

(740) PatentCentrum Sedlák & Partners s.r.o., Okružní 2824, České Budějovice, České Budějovice 3, 37001

(210) **O-584009**

(220) 15.02.2023

(320) 15.02.2023

(511) 9, 41, 42

(540)

## B(\*)(\*)mer Games

(210) **O-584007**

(220) 15.02.2023

(320) 15.02.2023

(511) 9, 41, 42

(540)



(593) Obrazová

(511) (9) software pro počítačové hry, nahrané DVD obsahující hry, počítačové hry ke stažení, interaktivní programy pro video hry, počítačový hardware pro hry; (41) provozování on-line her prostřednictvím mobilních zařízení nebo prostřednictvím globální počítačové sítě, zábavní služby ve formě sdružování uživatelů pro počítačové hry, služby v oblasti her virtuální reality poskytované on-line z počítačové sítě; (42) navrhování a vývoj softwaru a hardwaru pro počítačové hry a softwaru virtuální reality.

(730) **Boomer Games s.r.o.**, Floriána Nováka 5267/3, Prostějov, 79601, CZ

(740) Mgr. Jan Vondráček, advokát, Dubská 356/2, Teplice, 41501

(593) Obrazová

(511) (9) software pro počítačové hry, nahrané DVD obsahující hry, počítačové hry ke stažení, interaktivní programy pro video hry, počítačový hardware pro hry; (41) provozování on-line her prostřednictvím mobilních zařízení nebo prostřednictvím globální počítačové sítě, zábavní služby ve formě sdružování uživatelů pro počítačové hry, služby v oblasti her virtuální reality poskytované on-line z počítačové sítě; (42) navrhování a vývoj softwaru a hardwaru pro počítačové hry a softwaru virtuální reality.

(591) Barevná

(730) **Boomer Games s.r.o.**, Floriána Nováka 5267/3, Prostějov, 79601, CZ

(740) Mgr. Jan Vondráček, advokát, Dubská 356/2, Teplice, 41501

(210) **O-584008**

(220) 15.02.2023

(320) 15.02.2023

(511) 5, 29, 30

(540)

## LINGZHI KOŘEN ŽIVOTA

(592) Slovní

(511) (5) farmaceutické a parafarmaceutické přípravky humánní a veterinární, vitamínové a multivitaminové přípravky, dietetické a potravinové doplňky

(210) **O-584012**  
(220) 15.02.2023  
(320) 15.02.2023  
(511) 28, 30, 43  
(540)



(593) Obrazová  
(511) (28) stolní hry; (30) cukrovinky (bonbóny), cukrářské výrobky; (43) kavárny (služby).  
(591) Barevná  
(730) **Old Square Bar 1401 s.r.o.**, Melantrichova 970/17, Praha 1, Staré Město, 11000, CZ

(210) **O-584015**  
(220) 15.02.2023  
(320) 15.02.2023  
(511) 35, 41, 43  
(540)

**UZORKOVNA**  
UNDERGROUND MUSIC CLUB

(593) Obrazová  
(511) (35) reklamní materiály (šíření); (41) pořádání hudebních koncertů; (43) bary, catering (poskytování jídla a nápojů), restaurace.  
(591) Barevná  
(730) **Old Square Bar 1401 s.r.o.**, Melantrichova 970/17, Praha 1, Staré Město, 11000, CZ

(210) **O-584014**  
(220) 15.02.2023  
(320) 15.02.2023  
(511) 16, 25, 41  
(540)

### DEFINITY VERDICT

(592) Slovní  
(511) (16) periodický a neperiodický tisk, manuály, časopisy, katalogy, reklamní plakáty, upomínkové předměty z papíru, vstupenky, tištěné fotografie, grafické reprodukce, hudební partitury, hudební časopisy, kalendáře, kalendáře trhací, letáky, papírové nálepky, programy akcí a událostí, poštovní známky, papírové tácky pod pivní sklenice; (25) oděvy, obuv, pokrývky hlavy, kšiltovky, šály, šátky, opasky, trička, mikiny, ponožky, spodní prádlo; (41) pořádání společenských, zábavných a kulturních akcí, hudebních festivalů a vystoupení (hudebních, pěveckých a divadelních), producentské služby a služby agentury v oblasti kultury, živá vystoupení, nakladatelství a vydavatelství pro knihy, noviny, časopisy, elektronické nosiče zvukových a zvukově obrazových záznamů a jejich rozmnožení, multimediální tvorba – v rámci třídy 41.  
(730) **Hauser Alexander**, U Čertíka 222/15, České Budějovice, České Budějovice 3, 37010, CZ  
(740) **PatentCentrum Sedlák & Partners s.r.o.**, Okružní 2824, České Budějovice, České Budějovice 3, 37001

(210) **O-584016**  
(220) 15.02.2023  
(320) 15.02.2023  
(511) 3, 4, 21, 35  
(540)

### VonTree Candle

(592) Slovní  
(511) (3) aromatická vykuřovadla; (4) svíčky, stolní svíčky, parfémované svíčky, vonné svíčky, plovoucí svíčky, dortové svíčky, čajové svíčky, sójové svíčky, votivní svíčky, aromaterapeutické vonné svíčky, svíčky v plechovkách, svíčky na zvláštní příležitosti, voskové svíčky na svícení, vonné svíčky s vůní pižma, svíčky obsahující repelentní přípravky proti hmyzu, tenké svíčky, vánoční osvětlení (svíčky), svíčky na vánoční stromky; (21) skleněné svícny, svícny, jiné než z drahých kovů, skleničky na svíčky, sklenice na svíčky; (35) maloobchodní a velkoobchodní prodej svíček, svícňů, sklenic a skleniček na svíčky, aromatických vykuřovadel, bytových dekorací.  
(730) **Vontrová Eva Mgr.**, Hlavní 83, Neslovice, 66491, CZ  
(740) **Jindyne s.r.o.**, U Statku 77, Mnichovo Hradiště, Hněvousice, 29501

(210) **O-584038**  
(220) 16.02.2023  
(320) 16.02.2023  
(511) 5, 29, 30  
(540)

### ZASTAVENÍ TOKU ŽLUTÉ ŘEKY

(592) Slovní  
(511) (5) farmaceutické a parafarmaceutické přípravky humánní a veterinární, vitamínové a multivitaminové přípravky, dietetické doplňky pro léčebné účely a potravinové doplňky v tuhém i tekutém stavu, výrobky z léčivých rostlin k léčebným účelům, bylinné léky, sušené bylinné směsi pro léčebné účely, oleje, krémy, masti a extrakty s léčivým účinkem, léčivé bylinné sirupy, léčivé čaje, potravní doplňky s léčebnými účinky, náplasti, bylinné čaje pro léčebné účely, bylinné extrakty (tinkтуры) s léčebným účinkem, léčivé bylinné kapky, masti a silice, léčivé byliny, cukrovinky nebo pastilky nebo tablety nebo tobolky nebo kapsle s léčivými přísadami, balzámy a krémy a masti pro lékařské účely, bylinné výtažky nebo sirupy pro léčebné účely, vitamínová a minerální výživa pro léčebné účely, farmaceutické přípravky pro péči o pokožku a vlasy, extrakty bylin doplněné vitamíny, minerálními látkami, stopovými prvky, byliny ve formě drčené a mleté doplněné vitamíny, minerálními látkami, stopovými prvky (doplňky stravy), bylinné tablety, bylinné kapsle pro léčebné účely; (29) zpracované kořeny, hlízy, zpracované oddenky; (30) čaje, zpracované byliny a sušené byliny pro kulinářské využití, bylinné přípravky na výrobu nápojů.

- (730) **TCM Herbs, s.r.o.**, U Černé věže 315/6, České Budějovice, České Budějovice 1, 37001, CZ  
(740) PatentCentrum Sedláč & Partners s.r.o., Okružní 2824, České Budějovice, České Budějovice 3, 37001

(210) **O-584039**

(220) 16.02.2023

(320) 16.02.2023

(511) 5, 29, 30

(540) **UVOLNĚNÍ NAPJATÉ TĚTIVY**

(592) Slovní

(511) (5) farmaceutické a parafarmaceutické přípravky humánní a veterinární, vitamínové a multivitaminové přípravky, dietetické doplňky pro léčebné účely a potravinové doplňky v tuhém i tekutém stavu, výrobky z léčivých rostlin k léčebným účelům, bylinné léky, sušené bylinné směsi pro léčebné účely, oleje, krémy, masti a extrakty s léčivým účinkem, léčivé bylinné sirupy, léčivé čaje, potravní doplňky s léčebnými účinky, náplasti, bylinné čaje pro léčebné účely, bylinné extrakty (tinkтуры) s léčebným účinkem, léčivé bylinné kapky, masti a silice, léčivé byliny, cukrovinky nebo pastilky nebo tablety nebo tobolky nebo kapsle s léčivými přísadami, balzámy a krémy a masti pro lékařské účely, bylinné výtažky nebo sirupy pro léčebné účely, vitamínová a minerální výživa pro léčebné účely, farmaceutické přípravky pro péči o pokožku a vlasy, extrakty bylin doplněné vitamíny, minerálními látkami, stopovými prvky, byliny ve formě drcené a mleté doplněné vitamíny, minerálními látkami, stopovými prvky (doplňky stravy), bylinné tablety, bylinné kapsle pro léčebné účely; (29) zpracované kořeny, hlízy, zpracované oddenky; (30) čaje, zpracované byliny a sušené byliny pro kulinářské využití, bylinné přípravky na výrobu nápojů.

(730) **TCM Herbs, s.r.o.**, U Černé věže 315/6, České Budějovice, České Budějovice 1, 37001, CZ

(740) PatentCentrum Sedláč & Partners s.r.o., Okružní 2824, České Budějovice, České Budějovice 3, 37001

(210) **O-584040**

(220) 16.02.2023

(320) 16.02.2023

(511) 5, 29, 30

(540) **HŘÍVA ČERNÉHO VRANÍKA**

(592) Slovní

(511) (5) farmaceutické a parafarmaceutické přípravky humánní a veterinární, vitamínové a multivitaminové přípravky, dietetické doplňky pro léčebné účely a potravinové doplňky v tuhém i tekutém stavu, výrobky z léčivých rostlin k léčebným účelům, bylinné léky, sušené bylinné směsi pro léčebné účely, oleje, krémy, masti a extrakty s léčivým účinkem, léčivé bylinné sirupy, léčivé čaje, potravní doplňky s léčebnými účinky, náplasti, bylinné čaje pro léčebné účely, bylinné extrakty (tinkтуры) s léčebným účinkem, léčivé bylinné kapky, masti a silice, léčivé byliny, cukrovinky nebo pastilky nebo tablety nebo tobolky nebo kapsle s léčivými přísadami, balzámy a krémy a masti pro lékařské účely, bylinné výtažky nebo sirupy pro léčebné účely, vitamínová a minerální výživa pro léčebné účely, farmaceutické přípravky pro péči o pokožku a vlasy, extrakty bylin doplněné vitamíny, minerálními látkami, stopovými prvky, byliny ve formě drcené a mleté doplněné vitamíny, minerálními látkami, stopovými prvky (doplňky stravy), bylinné tablety, bylinné kapsle pro léčebné účely; (29) zpracované kořeny, hlízy, zpracované oddenky; (30) čaje, zpracované byliny a sušené byliny pro kulinářské využití, bylinné přípravky na výrobu nápojů.

(730) **TCM Herbs, s.r.o.**, U Černé věže 315/6, České Budějovice, České Budějovice 1, 37001, CZ

(740) PatentCentrum Sedláč & Partners s.r.o., Okružní 2824, České Budějovice, České Budějovice 3, 37001

(210) **O-584041**

(220) 16.02.2023

(320) 16.02.2023

(511) 5, 29, 30

(540) **RADOST PŘÍCHÁZEJÍCÍHO SPÁNKU**

(592) Slovní

(511) (5) farmaceutické a parafarmaceutické přípravky humánní a veterinární, vitamínové a multivitaminové přípravky, dietetické doplňky pro léčebné účely a potravinové doplňky v tuhém i tekutém stavu, výrobky z léčivých

rostlin k léčebným účelům, bylinné léky, sušené bylinné směsi pro léčebné účely, oleje, krémy, masti a extrakty s léčivým účinkem, léčivé bylinné sirupy, léčivé čaje, potravní doplňky s léčebnými účinky, náplasti, bylinné čaje pro léčebné účely, bylinné extrakty (tinkтуры) s léčebným účinkem, léčivé bylinné kapky, masti a silice, léčivé byliny, cukrovinky nebo pastilky nebo tablety nebo tobolky nebo kapsle s léčivými přísadami, balzámy a krémy a masti pro lékařské účely, bylinné výtažky nebo sirupy pro léčebné účely, vitamínová a minerální výživa pro léčebné účely, farmaceutické přípravky pro péči o pokožku a vlasy, extrakty bylin doplněné vitamíny, minerálními látkami, stopovými prvky, byliny ve formě drcené a mleté doplněné vitamíny, minerálními látkami, stopovými prvky (doplňky stravy), bylinné tablety, bylinné kapsle pro léčebné účely; (29) zpracované kořeny, hlízy, zpracované oddenky; (30) čaje, zpracované byliny a sušené byliny pro kulinářské využití, bylinné přípravky na výrobu nápojů.

(730) **TCM Herbs, s.r.o.**, U Černé věže 315/6, České Budějovice, České Budějovice 1, 37001, CZ

(740) PatentCentrum Sedláč & Partners s.r.o., Okružní 2824, České Budějovice, České Budějovice 3, 37001

(210) **O-584042**

(220) 16.02.2023

(320) 16.02.2023

(511) 5, 29, 30

(540)

**EBENOVÝ VĚTROLAM**

(592) Slovní

(511) (5) farmaceutické a parafarmaceutické přípravky humánní a veterinární, vitamínové a multivitaminové přípravky, dietetické doplňky pro léčebné účely a potravinové doplňky v tuhém i tekutém stavu, výrobky z léčivých rostlin k léčebným účelům, bylinné léky, sušené bylinné směsi pro léčebné účely, oleje, krémy, masti a extrakty s léčivým účinkem, léčivé bylinné sirupy, léčivé čaje, potravní doplňky s léčebnými účinky, náplasti, bylinné čaje pro léčebné účely, bylinné extrakty (tinkтуры) s léčebným účinkem, léčivé bylinné kapky, masti a silice, léčivé byliny, cukrovinky nebo pastilky nebo tablety nebo tobolky nebo kapsle s léčivými přísadami, balzámy a krémy a masti pro lékařské účely, bylinné výtažky nebo sirupy pro léčebné účely, vitamínová a minerální výživa pro léčebné účely, farmaceutické přípravky pro péči o pokožku a vlasy, extrakty bylin doplněné vitamíny, minerálními látkami, stopovými prvky, byliny ve formě drcené a mleté doplněné vitamíny, minerálními látkami, stopovými prvky (doplňky stravy), bylinné tablety, bylinné kapsle pro léčebné účely; (29) zpracované kořeny, hlízy, zpracované oddenky; (30) čaje, zpracované byliny a sušené byliny pro kulinářské využití, bylinné přípravky na výrobu nápojů.

(730) **TCM Herbs, s.r.o.**, U Černé věže 315/6, České Budějovice, České Budějovice 1, 37001, CZ

(740) PatentCentrum Sedláč & Partners s.r.o., Okružní 2824, České Budějovice, České Budějovice 3, 37001

(210) **O-584043**

(220) 16.02.2023

(320) 16.02.2023

(511) 5, 29, 30

(540)

**SLAST UPROSTŘED NOCI**

(592) Slovní

(511) (5) farmaceutické a parafarmaceutické přípravky humánní a veterinární, vitamínové a multivitaminové přípravky, dietetické doplňky pro léčebné účely a potravinové doplňky v tuhém i tekutém stavu, výrobky z léčivých rostlin k léčebným účelům, bylinné léky, sušené bylinné směsi pro léčebné účely, oleje, krémy, masti a extrakty s léčivým účinkem, léčivé bylinné sirupy, léčivé čaje, potravní doplňky s léčebnými účinky, náplasti, bylinné čaje pro léčebné účely, bylinné extrakty (tinkтуры) s léčebným účinkem, léčivé bylinné kapky, masti a silice, léčivé byliny, cukrovinky nebo pastilky nebo tablety nebo tobolky nebo kapsle s léčivými přísadami, balzámy a krémy a masti pro lékařské účely, bylinné výtažky nebo sirupy pro léčebné účely, vitamínová a minerální výživa pro léčebné účely, farmaceutické přípravky pro péči o pokožku a vlasy, extrakty bylin doplněné vitamíny, minerálními látkami, stopovými prvky, byliny ve formě drcené a mleté doplněné vitamíny, minerálními látkami, stopovými prvky (doplňky stravy), bylinné tablety, bylinné kapsle pro léčebné účely; (29) zpracované kořeny, hlízy, zpracované oddenky; (30) čaje, zpracované byliny a sušené byliny pro kulinářské využití, bylinné přípravky na výrobu nápojů.

(730) **TCM Herbs, s.r.o.**, U Černé věže 315/6, České Budějovice, České Budějovice 1, 37001, CZ

(740) PatentCentrum Sedlák & Partners s.r.o., Okružní 2824, České Budějovice, České Budějovice 3, 37001

(210) **O-584044**

(220) 16.02.2023

(320) 16.02.2023

(511) 5, 29, 30

(540)

## SLADKÉ PLODY Z YUNNANU

(592) Slovní

(511) (5) farmaceutické a parafarmaceutické přípravky humánní a veterinární, vitamínové a multivitaminové přípravky, dietetické doplňky pro léčebné účely a potravinové doplňky v tuhém i tekutém stavu, výrobky z léčivých rostlin k léčebným účelům, bylinné léky, sušené bylinné směsi pro léčebné účely, oleje, krémy, masti a extrakty s léčivým účinkem, léčivé bylinné sirupy, léčivé čaje, potravní doplňky s léčebnými účinky, náplasti, bylinné čaje pro léčebné účely, bylinné extrakty (tinkury) s léčebným účinkem, léčivé bylinné kapky, masti a silice, léčivé byliny, cukrovinky nebo pastilky nebo tablety nebo tobolky nebo kapsle s léčivými přísadami, balzámy a krémy a masti pro lékařské účely, bylinné výtažky nebo sirupy pro léčebné účely, vitamínová a minerální výživa pro léčebné účely, farmaceutické přípravky pro péči o pokožku a vlasy, extrakty bylin doplněné vitamíny, minerálními látkami, stopovými prvky, byliny ve formě drcené a mleté doplněné vitamíny, minerálními látkami, stopovými prvky (doplňky stravy), bylinné tablety, bylinné kapsle pro léčebné účely; (29) zpracované kořeny, hlízy, zpracované oddenky; (30) čaje, zpracované byliny a sušené byliny pro kulinářské využití, bylinné přípravky na výrobu nápojů.

(730) **TCM Herbs, s.r.o.**, U Černé věže 315/6, České Budějovice, České Budějovice 1, 37001, CZ

(740) PatentCentrum Sedlák & Partners s.r.o., Okružní 2824, České Budějovice, České Budějovice 3, 37001

(210) **O-584045**

(220) 16.02.2023

(320) 16.02.2023

(511) 5, 29, 30

(540)

## OCHLAZENÍ ŽHAVÉ LÁVY

(592) Slovní

(511) (5) farmaceutické a parafarmaceutické přípravky humánní a veterinární, vitamínové a multivitaminové přípravky, dietetické doplňky pro léčebné účely a potravinové doplňky v tuhém i tekutém stavu, výrobky z léčivých rostlin k léčebným účelům, bylinné léky, sušené bylinné směsi pro léčebné účely, oleje, krémy, masti a extrakty s léčivým účinkem, léčivé bylinné sirupy, léčivé čaje, potravní doplňky s léčebnými účinky, náplasti, bylinné čaje pro léčebné účely, bylinné extrakty (tinkury) s léčebným účinkem, léčivé bylinné kapky, masti a silice, léčivé byliny, cukrovinky nebo pastilky nebo tablety nebo tobolky nebo kapsle s léčivými přísadami, balzámy a krémy a masti pro lékařské účely, bylinné výtažky nebo sirupy pro léčebné účely, vitamínová a minerální výživa pro léčebné účely, farmaceutické přípravky pro péči o pokožku a vlasy, extrakty bylin doplněné vitamíny, minerálními látkami, stopovými prvky, byliny ve formě drcené a mleté doplněné vitamíny, minerálními látkami, stopovými prvky (doplňky stravy), bylinné tablety, bylinné kapsle pro léčebné účely; (29) zpracované kořeny, hlízy, zpracované oddenky; (30) čaje, zpracované byliny a sušené byliny pro kulinářské využití, bylinné přípravky na výrobu nápojů.

(730) **TCM Herbs, s.r.o.**, U Černé věže 315/6, České Budějovice, České Budějovice 1, 37001, CZ

(740) PatentCentrum Sedlák & Partners s.r.o., Okružní 2824, České Budějovice, České Budějovice 3, 37001

(210) **O-584046**

(220) 16.02.2023

(320) 16.02.2023

(511) 5, 29, 30

(540)

## HOUŽEVNATOST BAMBUSOVÉHO VÝHONKU

(592) Slovní

(511) (5) farmaceutické a parafarmaceutické přípravky humánní a veterinární, vitamínové a multivitaminové přípravky, dietetické doplňky pro léčebné účely a potravinové doplňky v tuhém i tekutém stavu, výrobky z léčivých rostlin k léčebným účelům, bylinné léky, sušené bylinné směsi pro léčebné účely, oleje, krémy, masti a extrakty s léčivým účinkem, léčivé bylinné sirupy, léčivé čaje, potravní doplňky s léčebnými účinky, náplasti, bylinné čaje pro léčebné účely, bylinné extrakty (tinkury) s léčebným účinkem,

účely, oleje, krémy, masti a extrakty s léčivým účinkem, léčivé bylinné sirupy, léčivé čaje, potravní doplňky s léčebnými účinky, náplasti, bylinné čaje pro léčebné účely, bylinné extrakty (tinkury) s léčebným účinkem, léčivé bylinné kapky, masti a silice, léčivé byliny, cukrovinky nebo pastilky nebo tablety nebo tobolky nebo kapsle s léčivými přísadami, balzámy a krémy a masti pro lékařské účely, bylinné výtažky nebo sirupy pro léčebné účely, vitamínová a minerální výživa pro léčebné účely, farmaceutické přípravky pro péči o pokožku a vlasy, extrakty bylin doplněné vitamíny, minerálními látkami, stopovými prvky, byliny ve formě drcené a mleté doplněné vitamíny, minerálními látkami, stopovými prvky (doplňky stravy), bylinné tablety, bylinné kapsle pro léčebné účely; (29) zpracované kořeny, hlízy, zpracované oddenky; (30) čaje, zpracované byliny a sušené byliny pro kulinářské využití, bylinné přípravky na výrobu nápojů.

(730) **TCM Herbs, s.r.o.**, U Černé věže 315/6, České Budějovice, České Budějovice 1, 37001, CZ

(740) PatentCentrum Sedlák & Partners s.r.o., Okružní 2824, České Budějovice, České Budějovice 3, 37001

(210) **O-584047**

(220) 16.02.2023

(320) 16.02.2023

(511) 5

(540)

## FLUTIZALIA

(592) Slovní

(511) (5) farmaceutické přípravky pro humánní užití.

(730) **Novartis AG**, 4002 Basel, CH

(740) Havlík Švorčík a partneři, advokátní a patentová kancelář, JUDr. Michal Havlík, Hálkova 1406/2, Praha 2, Nové Město, 12000

(210) **O-584048**

(220) 16.02.2023

(320) 16.02.2023

(511) 5, 29, 30

(540)

## HOSTINA PĚTI CHUTÍ

(592) Slovní

(511) (5) farmaceutické a parafarmaceutické přípravky humánní a veterinární, vitamínové a multivitaminové přípravky, dietetické doplňky pro léčebné účely a potravinové doplňky v tuhém i tekutém stavu, výrobky z léčivých rostlin k léčebným účelům, bylinné léky, sušené bylinné směsi pro léčebné účely, oleje, krémy, masti a extrakty s léčivým účinkem, léčivé bylinné sirupy, léčivé čaje, potravní doplňky s léčebnými účinky, náplasti, bylinné čaje pro léčebné účely, bylinné extrakty (tinkury) s léčebným účinkem, léčivé bylinné kapky, masti a silice, léčivé byliny, cukrovinky nebo pastilky nebo tablety nebo tobolky nebo kapsle s léčivými přísadami, balzámy a krémy a masti pro lékařské účely, bylinné výtažky nebo sirupy pro léčebné účely, vitamínová a minerální výživa pro léčebné účely, farmaceutické přípravky pro péči o pokožku a vlasy, extrakty bylin doplněné vitamíny, minerálními látkami, stopovými prvky, byliny ve formě drcené a mleté doplněné vitamíny, minerálními látkami, stopovými prvky (doplňky stravy), bylinné tablety, bylinné kapsle pro léčebné účely; (29) zpracované kořeny, hlízy, zpracované oddenky; (30) čaje, zpracované byliny a sušené byliny pro kulinářské využití, bylinné přípravky na výrobu nápojů.

(730) **TCM Herbs, s.r.o.**, U Černé věže 315/6, České Budějovice, České Budějovice 1, 37001, CZ

(740) PatentCentrum Sedlák & Partners s.r.o., Okružní 2824, České Budějovice, České Budějovice 3, 37001

(210) **O-584049**

(220) 16.02.2023

(320) 16.02.2023

(511) 5, 29, 30

(540)

## TIBETSKÝ KLENOT CORDYCEPS

(592) Slovní

(511) (5) farmaceutické a parafarmaceutické přípravky humánní a veterinární, vitamínové a multivitaminové přípravky, dietetické doplňky pro léčebné účely a potravinové doplňky v tuhém i tekutém stavu, výrobky z léčivých rostlin k léčebným účelům, bylinné léky, sušené bylinné směsi pro léčebné účely, oleje, krémy, masti a extrakty s léčivým účinkem, léčivé bylinné sirupy, léčivé čaje, potravní doplňky s léčebnými účinky, náplasti, bylinné čaje pro léčebné účely, bylinné extrakty (tinkury) s léčebným účinkem,

léčivé bylinné kapky, masti a silice, léčivé byliny, cukrovinky nebo pastilky nebo tablety nebo tobolky nebo kapsle s léčivými přísadami, balzámy a krémy a masti pro lékařské účely, bylinné výtažky nebo sirupy pro léčebné účely, vitamínová a minerální výživa pro léčebné účely, farmaceutické přípravky pro péči o pokožku a vlasy, extrakty bylin doplněné vitamíny, minerálními látkami, stopovými prvky, byliny ve formě drcené a mleté doplněné vitamíny, minerálními látkami, stopovými prvky (doplňky stravy), bylinné tablety, bylinné kapsle pro léčebné účely; (29) zpracované kořeny, hlízy, zpracované oddenky; (30) čaje, zpracované byliny a sušené byliny pro kulinařské využití, bylinné přípravky na výrobu nápojů.

- (730) **TCM Herbs, s.r.o.**, U Černé věže 315/6, České Budějovice, České Budějovice 1, 37001, CZ  
(740) PatentCentrum Sedláč & Partners s.r.o., Okružní 2824, České Budějovice, České Budějovice 3, 37001

(210) **O-584059**

(220) 16.02.2023

(320) 16.02.2023

(511) 5

(540)

**SAGITARO**

(592) Slovní

(511) (5) farmaceutické přípravky pro humánní užití.

(730) **Novartis AG**, 4002 Basel, CH

(740) Havlík Švorčík a partneři, advokátní a patentová kancelář, JUDr. Michal Havlík, Hálkova 1406/2, Praha 2, Nové Město, 12000

(210) **O-584070**

(220) 16.02.2023

(320) 16.02.2023

(511) 5

(540)

**WERXEN**

(592) Slovní

(511) (5) farmaceutické přípravky, jmenovitě antipsychotické přípravky.

(730) **Novartis AG**, 4002 Basel, CH

(740) Havlík Švorčík a partneři, advokátní a patentová kancelář, JUDr. Michal Havlík, Hálkova 1406/2, Praha 2, Nové Město, 12000

(210) **O-584072**

(220) 16.02.2023

(320) 16.02.2023

(511) 35, 41

(540)



(593) Obrazová

(511) (35) zveřejňování, oznamování a psaní textů reklamních; (41) zveřejňování, oznamování a psaní textů (s výjimkou reklamních), služby v oblasti vzdělávání, zábavy a sportu, školicí služby, bezpečnostní školení pro řidiče, vyučování, výroba učebních materiálů distribuovaných na profesních přednáškách, výroba učebních materiálů distribuovaných na odborných kurzech, výroba učebních materiálů distribuovaných na odborných seminářích, výcvik řidičů, výchova k bezpečnosti na silnicích, služby v oblasti fitness.

(730) **Kreuzigerová Michaela**, Foglarova 1696/8, Plzeň, Severní Předměstí, 32300, CZ

**Kliment Alexandr**, Květnová 646/76, Praha 8, Ďáblice, 18200, CZ

(740) Advokátní kancelář Mgr. Adam Zítek, Mgr. Adam Zítek, náměstí Republiky 60, Tachov, 34701

(210) **O-584073**

(220) 16.02.2023

(320) 16.02.2023

(511) 35, 41

(540)



(593) Obrazová

(511) (35) zveřejňování, oznamování a psaní textů reklamních; (41) zveřejňování, oznamování a psaní textů (s výjimkou reklamních), služby v oblasti vzdělávání, zábavy a sportu, školicí služby, bezpečnostní školení pro řidiče, vyučování, výroba učebních materiálů distribuovaných na profesních přednáškách, výroba učebních materiálů distribuovaných na odborných kurzech, výroba učebních materiálů distribuovaných na odborných seminářích, výcvik řidičů, výchova k bezpečnosti na silnicích, služby v oblasti fitness.

(730) **Kreuzigerová Michaela**, Foglarova 1696/8, Plzeň, Severní Předměstí, 32300, CZ

**Kliment Alexandr**, Květnová 646/76, Praha 8, Ďáblice, 18200, CZ

(740) Advokátní kancelář Mgr. Adam Zítek, Mgr. Adam Zítek, náměstí Republiky 60, Tachov, 34701

(210) **O-584074**

(220) 16.02.2023

(320) 16.02.2023

(511) 35, 41

(540)



(593) Obrazová

(511) (35) zveřejňování, oznamování a psaní textů reklamních; (41) zveřejňování, oznamování a psaní textů (s výjimkou reklamních), služby v oblasti

vzdělávání, zábavy a sportu, školicí služby, bezpečnostní školení pro řidiče, vyučování, výroba učebních materiálů distribuovaných na profesních přednáškách, výroba učebních materiálů distribuovaných na odborných kurzech, výroba učebních materiálů distribuovaných na odborných seminářích, výcvik řidičů, výchova k bezpečnosti na silnicích, služby v oblasti fitness.

(730) **Kreuzigerová Michaela**, Foglarova 1696/8, Plzeň, Severní Předměstí, 32300, CZ

**Kliment Alexandr**, Květnová 646/76, Praha 8, Ďáblice, 18200, CZ

(740) Advokátní kancelář Mgr. Adam Zítek, Mgr. Adam Zítek, náměstí Republiky 60, Tachov, 34701

(210) **O-584075**

(220) 16.02.2023

(320) 16.02.2023

(511) 35, 41

(540)



(593) Obrazová

(511) (35) zveřejňování, oznamování a psaní textů reklamních; (41) zveřejňování, oznamování a psaní textů (s výjimkou reklamních), služby v oblasti vzdělávání, zábavy a sportu, školicí služby, bezpečnostní školení pro řidiče, vyučování, výroba učebních materiálů distribuovaných na profesních přednáškách, výroba učebních materiálů distribuovaných na odborných kurzech, výroba učebních materiálů distribuovaných na odborných seminářích, výcvik řidičů, výchova k bezpečnosti na silnicích, služby v oblasti fitness.

(730) **Kreuzigerová Michaela**, Foglarova 1696/8, Plzeň, Severní Předměstí, 32300, CZ

**Kliment Alexandr**, Květnová 646/76, Praha 8, Ďáblice, 18200, CZ

(740) Advokátní kancelář Mgr. Adam Zítek, Mgr. Adam Zítek, náměstí Republiky 60, Tachov, 34701

(210) **O-584076**

(220) 16.02.2023

(320) 16.02.2023

(511) 35, 41

(540)



(593) Obrazová

(511) (35) zveřejňování, oznamování a psaní textů reklamních; (41) zveřejňování, oznamování a psaní textů (s výjimkou reklamních), služby v oblasti vzdělávání, zábavy a sportu, školicí služby, bezpečnostní školení pro řidiče, vyučování, výroba učebních materiálů distribuovaných na profesních přednáškách, výroba učebních materiálů distribuovaných na odborných kurzech, výroba učebních materiálů distribuovaných na odborných seminářích, výcvik řidičů, výchova k bezpečnosti na silnicích, služby v oblasti fitness.

(730) **Kreuzigerová Michaela**, Foglarova 1696/8, Plzeň, Severní Předměstí, 32300, CZ

**Kliment Alexandr**, Květnová 646/76, Praha 8, Ďáblice, 18200, CZ

(740) Advokátní kancelář Mgr. Adam Zítek, Mgr. Adam Zítek, náměstí Republiky 60, Tachov, 34701

(210) **O-584077**

(220) 16.02.2023

(320) 16.02.2023

(511) 35, 41

(540)

## Dám respekt

(592) Slovní

(511) (35) zveřejňování, oznamování a psaní textů reklamních; (41) zveřejňování, oznamování a psaní textů (s výjimkou reklamních), služby v oblasti vzdělávání, zábavy a sportu, školicí služby, bezpečnostní školení pro řidiče, vyučování, výroba učebních materiálů distribuovaných na profesních přednáškách, výroba učebních materiálů distribuovaných na odborných kurzech, výroba učebních materiálů distribuovaných na odborných seminářích, výcvik řidičů, výchova k bezpečnosti na silnicích, služby v oblasti fitness.

(730) **Kreuzigerová Michaela**, Foglarova 1696/8, Plzeň, Severní Předměstí, 32300, CZ

**Kliment Alexandr**, Květnová 646/76, Praha 8, Ďáblice, 18200, CZ

(740) Advokátní kancelář Mgr. Adam Zítek, Mgr. Adam Zítek, náměstí Republiky 60, Tachov, 34701

(210) **O-584078**

(220) 16.02.2023

(320) 16.02.2023

(511) 35, 41

(540)

## Dej respekt

(592) Slovní

(511) (35) zveřejňování, oznamování a psaní textů reklamních; (41) zveřejňování, oznamování a psaní textů (s výjimkou reklamních), služby v oblasti vzdělávání, zábavy a sportu, školicí služby, bezpečnostní školení pro řidiče,

vyučování, výroba učebních materiálů distribuovaných na profesních přednáškách, výroba učebních materiálů distribuovaných na odborných kurzech, výroba učebních materiálů distribuovaných na odborných seminářích, výcvik řidičů, výchova k bezpečnosti na silnicích, služby v oblasti fitness.

(730) **Kreuzigerová Michaela**, Foglarova 1696/8, Plzeň, Severní Předměstí, 32300, CZ

**Klíment Alexandr**, Květnová 646/76, Praha 8, Ďáblice, 18200, CZ

(740) Advokátní kancelář Mgr. Adam Zítek, Mgr. Adam Zítek, náměstí Republiky 60, Tachov, 34701

(210) **O-584084**

(220) 16.02.2023

(320) 16.02.2023

(511) 9, 25, 35, 41

(540)

(210) **O-584083**

(220) 16.02.2023

(320) 16.02.2023

(511) 11, 35, 37, 42

(540)



(593) Obrazová

(511) (11) zařízení a instalace na osvětlování, vytápění, chlazení, výrobu páry, vaření, sušení, ventilaci, rozvod vody a zařízení pro sanitární účely; (35) reklama, propagace, řízení, organizace a administrativa obchodní činnosti, kancelářské práce; (37) stavební služby, instalační služby a opravy energetických zařízení, důlní těžba, těžba ropy a plynu; (42) vědecké a technické služby a související výzkum a projektování, průmyslová analýza, průmyslový výzkum a průmyslový design, služby kontroly kvality a služby ověřování, navrhování a vývoj počítačového hardwaru a softwaru.

(591) Barevná

(730) **Czech Energy s.r.o.**, Liberecká 2167/18, Jablonec nad Nisou, 46601, CZ

(740) Mgr. Martin Šefraný, advokát, Skořepka 1058/8, Praha 1, Staré Město, 11000

(593) Obrazová

(511) (9) nahraný a stahovatelný obsah, datové soubory nahrané nebo s možností stažení, hudební soubory, audio a video záznamy a nahrávky, elektronické publikace, elektronické časopisy, elektronické publikace nahrané na počítačových médiích, fotografická média, podcasty, elektronické blogy, digitální soubory ověřené nezaměnitelnými tokeny (NFT), příslušenství pro počítače a mobilní telefony, reproduktory, sluchátka, sluneční brýle; (25) oděvy, obuv, pokrývky hlavy, svrchní oděvy, trička, tílka, košile, svetry a mikiny, bundy, kalhoty, tenisky, plavky, ponožky; (35) reklamní, marketingové a propagační služby, cílený marketing, influencer marketing, grafická úprava pro reklamní účely, modeling pro reklamní účely nebo podporu prodeje, online reklama, podpora prodeje jiných osob, poskytování obchodních informací a rady pro spotřebitele ve výběru produktů a služeb, poskytování uživatelských hodnocení, prezentace výrobků v komunikačních médiích, pronájem reklamních prostor v komunikačních médiích, provozování online tržiště, tvorba reklamních materiálů, šíření reklamních materiálů, vyhledávání sponzorů, zprostředkování propagace, tvorba a šíření reklamy; (41) kulturní, vzdělávací a zábavná činnost, elektronické publikování, fotografování, online zpravodajství, poskytování elektronických médií online bez možnosti stažení, pořádání a moderování zábavních akcí, poskytování videí online bez možnosti stažení, poskytování uživatelských hodnocení/recenzí pro zábavní nebo kulturní účely, psaní scénářů a textů (s výjimkou reklamních), zvuková, obrazová a multimediální produkce a fotografie, pořádání soutěží, rozhovory se současnými osobnostmi, vydávání publikací, včetně elektronických.

(730) **THE MAG MEDIA s.r.o.**, Rybná 716/24, Praha 1, Staré Město, 11000, CZ

(740) JUDr. Bc. Zdeněk Kučera Ph.D., V celnici 1034/6, Praha 1, Nové Město, 11000

(210) **O-584102**

(220) 17.02.2023

(320) 17.02.2023

(511) 42, 43, 44

(540)

## Jakobsen Atelier

(592) Slovní

(511) (42) architektonické služby, návrhy interiérů, oděvní návrhářství, průmyslový design, umělecký design; (43) bary, kavárny, restaurace, pronájem jednacích místností; (44) navrhování krajinářských úprav, služby v oblasti krajinářské architektury, zahradní architektura, zahradní design a krajinářská architektura.

(730) **Jakobsen Martin MgA.**, Neumannova 578/17a, Brno, Pisárky, 60200, CZ



(210) **O-584106**  
(220) 17.02.2023  
(320) 17.02.2023  
(511) 41  
(540)



(593) Obrazová  
(511) (41) překladatelské služby, tlumočnické služby, soukromá výuka, pořádání a vedení osobních vzdělávacích fór, školení, pořádání a vedení seminářů, sportovních akcí a workshopů, koučink.  
(591) Barevná  
(730) **Bracháček Jiří Ing.**, Jugoslávských partyzánů 679/16, Praha 6, Bubeneč, 16000, CZ

(210) **O-584107**  
(220) 17.02.2023  
(320) 17.02.2023  
(511) 32  
(540)

## ČESKÝ PTÁČEK

(592) Slovní  
(511) (32) pivo a pivovarnické výrobky, nelkoholické nápoje, ochucené sycené nápoje.  
(730) **Albion plus s.r.o.**, Mezilesí 2068/40, Praha 9, Horní Počernice, 19300, CZ

(210) **O-584108**  
(220) 17.02.2023  
(320) 17.02.2023  
(511) 9  
(540)

## KALENDÁŘ ŽIVOTNÍ SÍLY

(592) Slovní  
(511) (9) mobilní aplikace, mobilní aplikace ke stažení pro přenos informací, mobilní aplikace ke stažení pro přenos dat, mobilní aplikace ke stažení pro správu informací, vzdělávací mobilní aplikace, aplikace ke stažení pro použití s mobilními zařízeními.  
(730) **Norman Martina Tea**, V Šáreckém údolí 466/10, Praha 6, Dejvice, 16000, CZ

(210) **O-584110**  
(220) 17.02.2023  
(320) 17.02.2023  
(511) 7, 9, 37, 42  
(540)



(593) Obrazová  
(511) (7) elektromotory pro instalace systémů vytápění; (9) elektronické obvody, elektronické zesilovače, elektronické transformátory, elektronické ovladače, elektronické součásti, elektronické kabely, elektronické indukční, rozvaděče [elektrotechnika], elektrotechnické komponenty, elektro-optické senzory, elektro-optické spojky, elektro-optické měniče, elektronické nosiče dat, elektronické programovací jednotky, elektronické kódovací jednotky, elektronické integrované obvody, elektrické kabelové instalace, izolované kabely na elektrické instalace; (37) instalace bezpečnostních systémů, instalace elektrických zařízení, instalace elektrických generátorů, instalace systémů osvětlení, instalace satelitních antén, instalace telekomunikačních sítí, instalace požárních hlásičů, instalace alarmů proti krádeži, instalace mobilních komunikačních systémů, instalace systémů kabelové televize, instalace a opravy antén, instalace domovních bezpečnostních zařízení, instalace přístrojů spořicí energie, instalace a opravy telekomunikačních sítí, instalace zařízení a vybavení do budov, instalace radiopřijímačů; (42) elektrotechnické služby, projektování ve výstavbě, projektování elektrických systémů, projektování optických součástí, instalace softwaru, instalace počítačového softwaru, inženýrské služby týkající se návrhu elektronických systémů, inženýrské služby v oblasti komunikačních technologií, inženýrské služby v oblasti energetických technologií.  
(591) Barevná  
(730) **Studnička Patrik**, Bratří Sousedíků 1081, Zlín, 76001, CZ  
(740) **Mgr. PETR ŽIŽKA, LL.M.**, advokátní kancelář, **Mgr. Petr Žižka LL.M.**, Sedláčkova 209/16, Plzeň, Vnitřní Město, 30100

(210) **O-584127**  
(220) 20.02.2023  
(320) 20.02.2023  
(511) 18, 25, 35  
(540)

## EBOO

(592) Slovní  
(511) (18) zavazadla, tašky, batohy; (25) oděvy, obuv, pokrývky hlavy, funkční prádlo, spodní prádlo, trika, svetry, košile, bundy, ponožky, kalhoty, šaty, sukně, mikiny, vesty, šály, čepice, rukavice, legíny, tílka, čelenky (oděvy), kukly (oděvy), nositelné deky, šátky; (35) maloobchodní prodej oděvů, velkoobchodní prodej oděvů, prodej oděvů prostřednictvím internetového obchodu, reklamní a propagační služby, prezentace zboží, spotřebitelé (obchodní informace a poradenství pro ně) [poradenství spotřebitelům], služby v oblasti grafické úpravy pro reklamní účely.  
(730) **Kužel Petr Ing.**, V Zátíši 359, Družec, 27362, CZ  
(740) **PatentCentrum Sedlák & Partners s.r.o.**, Okružní 2824, České Budějovice, České Budějovice 3, 37001

(210) **O-584135**

(220) 20.02.2023

(320) 20.02.2023

(511) 7, 37, 40

(540)

**Softsolution**

(592) Slovní

(511) (7) generátory, generátory proudu, generátory elektřiny, energetická zařízení (generátory), diesellové elektrické generátory, generátory elektrického proudu, generátory stejnosměrného proudu, elektrické zdroje (generátory), nouzové generátory elektřiny, mobilní generátory elektrické energie, přenosné generátory elektrické energie, nouzové generátory pro dodávku elektřiny, zařízení na dodávku elektřiny (generátory); (37) servis přístrojů a zařízení pro generování energie, údržba, servis a opravy přístrojů a zařízení pro generování energie; (40) pronájem generátorů.

(730) **Softsolution s.r.o.**, Koterovská 2001/82, Plzeň, Východní Předměstí, 32600, CZ

(740) Mgr. PETR ŽIŽKA, LL.M., advokátní kancelář, Mgr. Petr Žížka LL.M., Sedláčkova 209/16, Plzeň, Vnitřní Město, 30100

(210) **O-584139**

(220) 20.02.2023

(320) 20.02.2023

(511) 30

(540)



(593) Obrazová

(511) (30) kukuřičná mouka, mouka.

(591) Barevná

(730) **Gruma, S.A.B. de C.V.**, Rio de La Plata #407 Ote. Colonia de Valle, C.P. 66220, San Pedro Garza Garcia, N.L., MX

(740) Havlík Švorčík a partneři, advokátní a patentová kancelář, JUDr. Michal Havlík, Hálkova 1406/2, Praha 2, Nové Město, 12000

(210) **O-584144**

(220) 20.02.2023

(320) 20.02.2023

(511) 33, 40, 43

(540)

**veris**

(592) Slovní

(511) (33) alkoholické nápoje, alkoholické přípravky pro výrobu nápojů; (40) zpracování ovoce, poradenství v oboru výroby vína; (43) služby zajišťující stravování a nápoje, dočasné ubytování.

(730) **Savková Katarína Mária Bc.**, Stanislavova 1512/24, Znojmo, 66902, CZ

(210) **O-584145**

(220) 20.02.2023

(320) 20.02.2023

(511) 33, 40, 43

(540)

veris

VINAŘSTVÍ. NOVÝ ŠALDORF.

(593) Obrazová

(511) (33) alkoholické nápoje, alkoholické přípravky pro výrobu nápojů; (40) zpracování ovoce, poradenství v oboru výroby vína; (43) služby zajišťující stravování a nápoje, dočasné ubytování.

(730) **Savková Katarína Mária Bc.**, Stanislavova 1512/24, Znojmo, 66902, CZ

(210) **O-584147**

(220) 20.02.2023

(320) 20.02.2023

(511) 24, 25

(540)

little  
saturday

(593) Obrazová

(511) (24) bytový textil a dekorace, záclony, závěsy, potahy postelové, potahy polštářů a dek, přikrývky, přehozy, peřiny, deky, ubrusy, textilní stolní a ložní dekorace, ložní prádlo a povlečení, prostěradla, ručníky, osušky, utěrky, ubrousky látkové; (25) oděvy, obuv a pokrývky hlavy všeho druhu - zejména spodní a noční prádlo, dětské oblečení, noční košile a pyžama, trička, mikiny, košile, halenky, pulovry, svetry, sukně, obleky, rukavice, čepice, kalhoty, kalhotky, dětské svrchní kalhotky, bundy, kombinézy, kabáty, šaty, osobní prádlo, teplákové soupravy, ponožky, punčochové zboží, šály, šátky, podprsenky, trenýrky, plavky, dětské dupačky, zástěry, vesty, bryndáčky.

(730) **Sobotková Monika Ing.**, U laboratoře 1102/2, Praha 6, Střešovice, 16200, CZ

(210) **O-584149**

(220) 20.02.2023

(320) 20.02.2023

(511) 32, 35, 39

(540)

## EXTREM EVENCY

(592) Slovni

(511) (32) nealkoholické nápoje, ochucené sycené nápoje, přípravky pro výrobu nápojů, koncentráty k přípravě nealkoholických nápojů, koncentráty pro použití k přípravě sportovních nápojů, koncentráty pro použití při přípravě energetických nápojů, koncentráty pro přípravu ovocných nápojů, koncentrované přípravky k ředění určené k přípravě nápojů, nápoje z ovocných šťáv, nealkoholické nápoje s ovocnou příchutí, nealkoholické ochucené sycené nápoje, nealkoholické perlivé nápoje, nealkoholické sodové nápoje s příchutí čaje, nízkokalorické nealkoholické nápoje, slazený sycený nápoj "Cream soda", sycené šťávy, báze pro nealkoholické koktejly, energetické nápoje, energetické nápoje (k jiným než lékařským účelům), energetické nápoje obsahující kofein, izotonické nápoje, karbohydrátové nápoje, přípravky na výrobu nápojů, odalkoholizované nápoje z aloe vera, minerální vody [nápoje], přípravky na výrobu sodovky, stolní vody, sodová voda, nápoje pro sportovce, nápoje pro sportovce obohacené proteiny, nápoje iontové, nealkoholické koktejly, nealkoholické nápoje s kávovou příchutí, nealkoholické nápoje s příchutí čaje, nealkoholické nápoje z aloe vera, nesycené nealkoholické nápoje, nealkoholické aperitivy, nealkoholické nápoje z ovocných šťáv, nealkoholické ovocné výtažky používané při přípravě nápojů, prášky pro přípravu šumivých nápojů, prášky používané při přípravě nealkoholických nápojů, příchutě k přípravě nápojů, přípravky pro výrobu nealkoholických nápojů, limonády, minerální a sycené vody; (35) digitální reklamní služby, digitální marketing, cílený marketing, bannerová reklama, asistence pro vedení v obchodních podnicích ohledně reklamy, asistence managementu v oblasti podpory obchodní činnosti, analýzy veřejné informovanosti o reklamě, elektronické publikování tiskovin pro reklamní účely, event marketing (získávání zákazníků pořádáním akcí), filmová reklama, finanční marketing, grafická úprava pro reklamní účely, indexace webových stránek pro obchodní nebo reklamní účely, hodnocení dopadu reklamy na cílové skupiny, indexování webových stránek pro komerční nebo reklamní účely, informace o marketingu, informace týkající se reklamy, inzeráty (příprava), inzerce a inzertní služby, inzertní služby poskytované přes internet, kompilace reklamy pro použití jako webové stránky na internetu, konzultační a poradenské služby a pomoc v oblasti reklamní, marketingové a propagační činnosti, kopírování reklamního materiálu, marketing, marketing prostřednictvím telefonu, merchandising, marketingové služby ve vyhledávacích, marketingové služby v oblasti restaurací, marketingové služby poskytované prostřednictvím digitálních sítí, marketingové služby, nahrávání video nahrávek pro reklamní účely, návrh reklamních materiálů, navrhování reklamních brožur, navrhování reklamních letáků, obchodní marketingové služby, obchodní propagace, obchodní propagace poskytovaná po telefonu, obchodní propagace, reklama, obchodní značky (umístování), odběr vzorků výrobků, odhady k marketingovým účelům, on-line propagace počítačových sítí a webových stránek, online inzerce v počítačové síti, online reklama prostřednictvím počítačových komunikačních sítí, online reklamní a marketingové služby, partnerský marketing, plánování marketingových strategií, podpora prodeje jiných osob, podpora prodeje, reklamní a marketingové služby, reklamní a marketingové služby poskytované prostřednictvím sociálních médií, reklamní a marketingové služby poskytované prostřednictvím komunikačních kanálů, reklamní a marketingové služby poskytované prostřednictvím blogů, reklamní a propagační služby, reklamní a propagační služby a související poradenství, reklamní sloupky (příprava), reklamní služby k propagaci nápojů, reklamní služby k propagaci elektronického obchodu, reklama v časopisech, reklama, včetně propagace výrobků a služeb třetích stran prostřednictvím sponzorských dohod a licenčních smluv v oblasti mezinárodních sportovních akcí, reklama zasíláním on-line propagace třetím stranám prostřednictvím elektronických komunikačních sítí, reklama, zejména služby zaměřené na propagaci zboží, reklamní a inzertní materiály (publikování), reklamní a inzertní služby, reklama formou platby za kliknutí, modeling pro reklamní účely nebo podporu prodeje, pořádání módních přehlídek na podporu prodeje, pořádání prezentací pro reklamní účely, šíření reklamních materiálů, předvádění zboží, distribuce reklamních materiálů poštou, aktualizace reklamních materiálů, rozšiřování vzorků (zboží), průzkum trhu, obchodní odhady a hodnocení obchodních záležitostí, obchodní průzkum, pronájem reklamních materiálů, vydávání reklamních textů, rozhlasová a televizní reklama, výzkum obchodních informací, služby vztahů s veřejností (public relations), průzkumy marketingových strategií, průzkum veřejného mínění,

pronájem reklamních ploch, zpracování textů, zásilkové reklamní služby, sbírání údajů do počítačových databází, seřazování údajů v počítačových databázích, pronájem reklamního času v komunikačních médiích, poskytování online služeb týkajících se porovnávání cen, prezentace výrobků v komunikačních médiích pro účely maloobchodu, obchodní informace a rady pro spotřebitele [poradna pro spotřebitele], administrativní zpracování objednávek, subdodavatelské služby [obchodní asistence], psaní reklamních textů, sestavování statistik, vyhledávání sponzorů, pronájem prodejních stánků, poskytování obchodních informací, poskytování obchodních informací prostřednictvím webových stránek, pronájem reklamních billboardů, psaní reklamních textů pro reklamní a propagační účely, psaní scénářů pro reklamní účely, venkovní reklama, vyhledávání potenciálních zákazníků pro druhé, propagace výrobků prostřednictvím influencerů; (39) doručování poštovních zásilek, kurýrní služby, balíky (doručování -), cestovní kurýr, dodávka zboží kurýrem, doručovací služby, kurýrní služby, doručování a přeprávení dopisů a zásilek, doručování a přeprávení pošty, doručování balíků, doručování balíků letecky, doručování balíků kurýrem, doručování balíků po silnici, doručování dokumentů, doručování dokumentů neelektronickými prostředky, balicí služby, skladovací služby, skladování a dodávka zboží, skladování balíčků, skladování nápojů, skladování potravin, skladování tekutin, doprava a doručování zboží, balení dárků.

(730) **DMS RECORDS s.r.o.**, Račianska 109/C, Bratislava 83102, SK  
**EVENCY SK s.r.o.**, Zadunajská cesta 1, Bratislava - mestská časť  
Petražalka 85101, SK

(740) JUDr. Petra Vlachová, advokát, JUDr. Petra Vlachová, Vodičkova 710/31, Praha 1, Nové Město, 11000

(210) **O-584150**

(220) 20.02.2023

(320) 20.02.2023

(511) 30, 40, 43

(540)



(593) Obrazová

(511) (30) káva, aromatické přípravky do potravin, cukroví, cukrovinky, čaj, čokoláda, čokoládové nápoje, kakaové nápoje, káva nepražená, kávové náhrady, kávové nápoje, kávové nápoje s mlékem, kávové příchutě, koláče s náplní, marcipán, přísady do nápojů jiné než esence, palačinky, potraviny z mouky, těsta, suši, pralinky, prášky na výrobu zmrzliny, pečivo, sladké pečivo, sušenky, suchary, keksy, biskvity, zákusky, koláče, masové pirožky, perníky, medovíčky, tortily, vánočky, zmrzlina, zmrzlinové poháry, sladké pečivo a cukrářské výrobky; (40) pekařská a cukrářská činnost, zmrazování a konzervování potravin, zmrzlinářství (výroba zmrzlin); (43) stravovací služby, restaurace, hostinská činnost, zásobování (catering), provozování restaurace, cukrárny, kavárny, pizzerie, barů, poskytování stravovacích služeb, prodej pokrmů přes ulici (rychlé občerstvení).

(591) Barevná

(730) **Kviderová Dagmar**, Karla Engliše 1499/15, Praha 5, Smíchov, 15000, CZ

(210) **O-584151**  
(220) 20.02.2023  
(320) 20.02.2023  
(511) 32, 35, 39  
(540)



(593) Obrazová  
(511) (32) nealkoholické nápoje, ochucené sycené nápoje, přípravky pro výrobu nápojů, koncentráty k přípravě nealkoholických nápojů, koncentráty pro použití k přípravě sportovních nápojů, koncentráty pro použití při přípravě energetických nápojů, koncentráty pro přípravu ovocných nápojů, koncentrované přípravky k ředění určené k přípravě nápojů, nápoje z ovocných šťáv, nealkoholické nápoje s ovocnou příchutí, nealkoholické ochucené sycené nápoje, nealkoholické perlivé nápoje, nealkoholické sodové nápoje s příchutí čaje, nízkokalorické nealkoholické nápoje, slazený sycený nápoj "Cream soda", sycené šťávy, báze pro nealkoholické koktejly, energetické nápoje, energetické nápoje (k jiným než lékařským účelům), energetické nápoje obsahující kofein, izotonické nápoje, karbohydrátové nápoje, přípravky na výrobu nápojů, odalkoholizované nápoje, vody, minerální vody [nápoje], přípravky na výrobu sodovky, stolní vody, sodová voda, nápoje pro sportovce, nápoje pro sportovce obohacené proteiny, nápoje iontové, nealkoholické koktejly, nealkoholické nápoje s kávovou příchutí, nealkoholické nápoje s příchutí čaje, nealkoholické nápoje z aloe vera, nesyčené nealkoholické nápoje, nealkoholické aperitivy, nealkoholické nápoje z ovocných šťáv, nealkoholické ovocné výtažky používané při přípravě nápojů, prášky pro přípravu šumivých nápojů, prášky používané při přípravě nealkoholických nápojů, příchutě k přípravě nápojů, přípravky pro výrobu nealkoholických nápojů, limonády, minerální a sycené vody; (35) digitální reklamní služby, digitální marketing, cílený marketing, bannerová reklama, asistence pro vedení v obchodních podnicích ohledně reklamy, asistence managementu v oblasti podpory obchodní činnosti, analýzy veřejné informovanosti o reklamě, elektronické publikování tiskovin pro reklamní účely, event marketing (získávání zákazníků pořádáním akcí), filmová reklama, finanční marketing, grafická úprava pro reklamní účely, indexace webových stránek pro obchodní nebo reklamní účely, hodnocení dopadu reklamy na cílové skupiny, indexování webových stránek pro komerční nebo reklamní účely, informace o marketingu, informace týkající se reklamy, inzeráty (příprava), inzercie a inzertní služby, inzertní služby poskytované přes internet, kompilace reklamy pro použití jako webové stránky na internetu, konzultační a poradenské služby a pomoc v oblasti reklamní, marketingové a propagační činnosti, kopírování reklamního materiálu, marketing, marketing prostřednictvím telefonu, merchandising, marketingové služby ve vyhledávacích, marketingové služby v oblasti restaurací, marketingové služby poskytované prostřednictvím digitálních sítí, marketingové služby, nahrávání video nahrávek pro reklamní účely, návrh reklamních materiálů, navrhování reklamních brožur, navrhování reklamních letáků, obchodní marketingové služby, obchodní propagace, obchodní propagace poskytovaná po telefonu, obchodní propagace, reklama, obchodní značky (umístování), odběr vzorků výrobků, odhady k marketingovým účelům, on-line propagace počítačových sítí a webových stránek, online inzercie v počítačové síti, online reklama prostřednictvím počítačových komunikačních sítí, online reklamní a marketingové služby, partnerský marketing, plánování marketingových strategií, podpora prodeje jiných osob, podpora prodeje, reklamní a marketingové služby, reklamní a marketingové služby poskytované prostřednictvím sociálních médií, reklamní a marketingové služby poskytované prostřednictvím komunikačních kanálů, reklamní a marketingové služby poskytované prostřednictvím blogů, reklamní a propagační služby, reklamní a propagační služby a související poradenství, reklamní sloupky (příprava),

reklamní služby k propagaci nápojů, reklamní služby k propagaci elektronického obchodu, reklama v časopisech, reklama, včetně propagace výrobků a služeb třetích stran prostřednictvím sponzorských dohod a licenčních smluv v oblasti mezinárodních sportovních akcí, reklama zasíláním on-line propagace třetím stranám prostřednictvím elektronických komunikačních sítí, reklama, zejména služby zaměřené na propagaci zboží, reklamní a inzertní materiály (publikování), reklamní a inzertní služby, reklama formou platby za kliknutí, modeling pro reklamní účely nebo podporu prodeje, pořádání módních přehlídek na podporu prodeje, pořádání prezentací pro reklamní účely, šíření reklamních materiálů, předvádění zboží, distribuce reklamních materiálů poštou, aktualizace reklamních materiálů, rozšiřování vzorků (zboží), průzkum trhu, obchodní odhady a hodnocení obchodních záležitostí, obchodní průzkum, pronájem reklamních materiálů, vydávání reklamních textů, rozhlasová a televizní reklama, výzkum obchodních informací, služby vztahů s veřejností (public relations), průzkumy marketingových strategií, průzkum veřejného mínění, pronájem reklamních ploch, zpracování textů, zásilkové reklamní služby, sbírání údajů do počítačových databází, seřazování údajů v počítačových databázích, pronájem reklamního času v komunikačních médiích, poskytování online služeb týkajících se porovnávání cen, prezentace výrobků v komunikačních médiích pro účely maloobchodu, obchodní informace a rady pro spotřebitele [poradna pro spotřebitele], administrativní zpracování objednávek, subdavatelské služby [obchodní asistence], psaní reklamních textů, sestavování statistik, vyhledávání sponzorů, pronájem prodejních stánků, poskytování obchodních informací, poskytování obchodních informací prostřednictvím webových stránek, pronájem reklamních billboardů, psaní reklamních textů pro reklamní a propagační účely, psaní scénářů pro reklamní účely, venkovní reklama, vyhledávání potenciálních zákazníků pro druhé, propagace výrobků prostřednictvím influencerů; (39) doručování poštovních zásilek, kurýrní služby, balíky (doručování -), cestovní kurýr, dodávka zboží kurýrem, doručovací služby, kurýrní služby, doručování a přeprávy dopisů a zásilek, doručování a přeprávy pošty, doručování balíků, doručování balíků letecky, doručování balíků kurýrem, doručování balíků po silnici, doručování dokumentů, doručování dokumentů neelektronickými prostředky, balicí služby, skladovací služby, skladování a dodávka zboží, skladování balíčků, skladování nápojů, skladování potravin, skladování tekutin, doprava a doručování zboží, balení dárků.

(730) **DMS RECORDS s.r.o.**, Račianska 109/C, Bratislava 83102, SK  
**EVENCY SK s.r.o.**, Zadanajská cesta 1, Bratislava - mestská časť Petržalka 85101, SK  
(740) JUDr. Petra Vlachová, advokát, JUDr. Petra Vlachová, Vodičkova 710/31, Praha 1, Nové Město, 11000

(210) **O-584261**  
(220) 22.12.2021  
(320) 20.12.2021  
(511) 3, 16  
(540)

**FLEXISHEETS**

(593) Obrazová  
(511) (3) výrobky pro kosmetické a hygienické účely, konkrétně vlhčený toaletní papír a vlhčené kapesníky, utěrky napuštěné čistícími přípravky, ručníky napuštěné kosmetickými pleťovými vodami, buničitá vata pro kosmetické účely, ubrousky napuštěné kosmetickými přípravky pro účely líčení a péče o pleť; (16) toaletní papír, kapesníky z papíru nebo celulózy, ubrousky z

papíru nebo celulózy, ubrusky z celulózy nebo papíru na make-up, na obličej a na osušování, kuchyňské role z papíru nebo celulózy, kapesníky na obličej.

(591) Barevná

(730) **Essity Hygiene and Health Aktiebolag**, Mölndals bro 2, Göteborg, 405 03, SE

(740) Havlík Švorčík a partneři, advokátní a patentová kancelář, JUDr. Michal Havlík, advokát, Hálkova 1406/2, Praha 2, Nové Město, 12000

---

(210) **O-584353**

(220) 01.03.2023

(320) 01.03.2023

(511) 16, 35, 41

(540)

periodika, plakáty, prospekty, tiskoviny, tištěné publikace, učební pomůcky (s výjimkou zařízení), zpravodaje; (35) administrativní služby, marketing, pomoc při řízení obchodní činnosti, poradenské služby pro obchodní vedení, poradenství v oblasti řízení a organizace podniku, poradenství v oblasti řízení lidských zdrojů, poradenství v oblasti řízení obchodní činnosti, pořádání výstav pro obchodní či reklamní účely, propagace, reklama; (41) akademie (vzdělávání), elektronické publikování (s výjimkou publikování reklamních textů), korespondenční kurzy, knihovnické služby (půjčovny knih), online vydávání elektronických knih a časopisů, pořádání a vedení konferencí, workshopů (školení), seminářů, osobních vzdělávacích fór, kongresů, kolokvií a symposií, pořádání výstav ke kulturním nebo vzdělávacím účelům, pořádání školení a vzdělávacích zkoušek pro certifikační účely, poskytování informací v oblasti vzdělávání, profesní rekvalifikace, soukromá výuka, školení, vydávání knih a textů, s výjimkou reklamních, výzkum v oblasti vzdělávání, provozování muzeí, překladatelské a tlumočnické služby.

(730) **EDU Effective, z.s.**, Antala Staška 1859/34, Praha 4, Krč, 14000, CZ

(740) Mgr. Jana Švanda Ilovičná, Buzulucká 678/6, Praha 6, Dejvice, 16000

---



(593) Obrazová

(511) (16) brožury, časopisy (periodika), formuláře, grafické reprodukce, grafické tisky, kalendáře, katalogy, knihy, letáky, manuály (návody), noviny,

### Zamítnuté a částečně odmítnuté/zamítnuté přihlášky ochranných známek po zveřejnění

Zjistí-li Úřad v průběhu řízení o námitkách, že přihlašovaná ochranná známka nesplňuje podmínky pro zápis, přihlášku zamítne. Zjistí-li, že přihlašovaná ochranná známka nesplňuje podmínky pro zápis jen pro některé výrobky nebo služby, přihlášku odmítne/zamítne v rozsahu výrobků nebo služeb, pro které přihláška nesplňuje podmínky zápisu. S ohledem na tuto skutečnost, obsahuje tato kapitola údaje o rozhodnutích o zamítnutí přihlášky ochranné známky v celém nebo částečném rozsahu na základě ustanovení § 26 zákona č. 441/2003 Sb.

Údaje o výsledku rozhodnutí (zamítnutí přihlášky, částečné odmítnutí/zamítnutí přihlášky) jsou uvedeny jako datum právní moci rozhodnutí/výsledek rozhodnutí.

(210) **O-573513**

(540)

**TRIFERT**

(592) Slovní

04.03.2023/NABYTÍ P.M. - ZAMÍTNUTÍ PŘIHLÁŠKY PO  
ZVEŘEJNĚNÍ

---

(210) **O-574659**

(540)



(593) Obrazová

09.03.2023/NABYTÍ P.M. - ZAMÍTNUTÍ PŘIHLÁŠKY PO  
ZVEŘEJNĚNÍ

---

### Zamítnuté námítky týkající se ochranných známek

V průběhu řízení o námítkách může být Úřadem zjištěno, že přihlašovaná ochranná známka, která byla zveřejněna ve Věstníku, nezasahuje do zákonem chráněných starších práv třetích osob, tzv. namítajících, uvedených v ustanovení § 7 zákona č. 441/2003 Sb., a proto Úřad námítky zamítne. Údaje o rozhodnutích o zamítnutí námítek na základě ustanovení § 26 zákona č. 441/2003 Sb. jsou obsaženy v této kapitole.

(210) **O-570816**  
(540)



(593) Obrazová  
08.03.2023/ NABYTÍ P.M. – ZAMÍTNUTÍ NÁMITEK

---

### Přehled zápisů ochranných známek bez změny ve vztahu ke zveřejněným přihláškám

Kapitola obsahuje údaje o ochranných známkách zapsaných na základě ustanovení § 28 odst. 1 zákona č. 441/2003 Sb., u kterých nedošlo ke změně údajů oproti zveřejněné přihlášce ochranné známky.

Číselný přehled (111)											
395911	395912	395913	395917	395918	395920	395921	395922	395923	395924	395925	395926
395927	395928	395929	395930	395931	395932	395933	395934	395935	395936	395937	395938
395939	395940	395941	395942	395943	395944	395945	395946	395947	395948	395949	395950
395951	395952	395953	395954	395955	395956	395957	395958	395959	395960	395961	395962
395963	395964	395965	395966	395967	395968	395969	395970	395971	395972	395973	395974
395975	395976	395977	395978	395979	395980	395981	395982	395983	395984	395985	395986
395987	395988	395989	395990	395991	395992	395993	395994	395995	395996	395997	395998
395999	396000	396001	396002	396003	396004	396005	396006	396007	396008	396009	396010
396011	396012	396013	396014	396015	396016	396017	396018	396019	396020	396021	396022
396023	396024	396025	396026	396027	396028	396029	396030	396031	396032	396033	396034
396035	396036	396037	396038	396039	396040	396041	396042	396043	396044	396045	396046



## Zápisy ochranných známek bez změny ve vztahu ke zveřejněným přihláškám

- (111) **395911**  
(220) 20.03.2018  
(320) 20.03.2018  
(442) 30.11.2022  
(151) 08.03.2023  
(730) **Seznam.cz, a.s.**, Radlická 3294/10, Praha 5, Smíchov, 15000, CZ  
(740) PatentCentrum Sedlák & Partners s.r.o., Okružní 2824, České Budějovice, České Budějovice 3, 37001  
(210) O-546654  
(511) (9) aparáty a přístroje geodetické, fotografické, filmové, optické, přístroje pro vážení, měření, signalizaci, kontrolu a přístroje učební, aparáty pro záznam, uchování, převod, přenos nebo reprodukci zvuku nebo obrazu, software pro počítačové hry s výstupem na PC nebo TV, audiovizuální programy, audio programy, audiovizuální díla v digitální podobě, filmy, hudební díla v elektronické podobě, obaly na CD disky nebo DVD disky nebo na nosiče záznamů, programové vybavení pro počítače, hardware komunikační techniky, data, databáze, databázové produkty, databázové systémy, informace a záznamy v elektronické podobě, bez ohledu na to, zda jsou uloženy na samostatných nosičích a/nebo v rámci datových, informačních či telekomunikačních sítí, včetně elektronických multimediálních aplikací, multimediálních nebo informačních katalogů a aplikací pro prohlížení, zpracování nebo uchování dat v elektronické podobě, počítačové digitální mapy, elektronické mapy ke stažení; (16) papír, lepenka, plakáty, kalendáře, pohlednice, gratulace, dopisní papíry, obálky, samolepky, obtisky, poznámkové bloky, desky na spisy, pořadače, omalovánky, activity books, balicí papír, obaly všeho druhu papírové, listy, pytlíky a sáčky pro obalovou techniku spadající do této třídy, školní sešity, skicáky, tužky, pastelky, tuhy, gumy, ořezávátka, ořezávátka (strojky), penály, papírové tašky, papírové kapesníky, papírové ubrusy a ubrusky, těžítka na papíry, písma na tiskárny, štočky, potřeby pro knižní vazby, psací stroje a kancelářské potřeby (kromě nábytku), umělecké nebo ozdobné předměty z papíru, obaly bublinové (z umělých hmot); (35) shromažďování, poskytování, třídění, překlad nebo jiné zpracování obchodních nebo podnikatelských informací, včetně vytváření, zpracování a třídění dat v rámci databází, pomoc při řízení obchodní činnosti, průzkum trhu, šíření propagačních informací, zejména systemizace informací do počítačových databází, reklamní a propagační činnost prostřednictvím jakéhokoliv média, prostřednictvím telefonní, datové, informační, elektronické, komunikační nebo počítačové sítě, poskytování informací komerčního nebo reklamního charakteru, inzertní činnost, on-line inzerce, pronájem informačních míst, organizační zabezpečování televizního vysílání, výstavy komerční nebo reklamní nebo propagační, předvádění zboží za účelem reklamy nebo prodeje, zásilkový prodej výše uvedených výrobků ve třídách 9 a 16, propagace, reklama a marketing on-line webových stránek, rozšiřování a poskytování reklamních a inzertních materiálů, periodických a neperiodických tiskovin, zejména novin, časopisů určených pro reklamu a propagaci, prospektů, letáků, katalogů, reklamní literatury, brožur prostřednictvím sítě internet nebo jiné obdobné veřejné či neveřejné telekomunikační sítě, příprava a vývoj reklamních kampaní, služby modelingové agentury, počítačové vyhledávací služby; (38) telekomunikace, televizní vysílání, rozhlasové vysílání, digitální vysílání, televizní vysílání prostřednictvím internetu, televizní vysílání zábavných, vzdělávacích, výchovných, soutěžních, diskuzních a informačních pořadů a programů, šíření, výměna nebo získávání zpráv a informací, streaming dat, přenos datových, audio, video a multimediálních souborů, včetně souborů ke stažení a souborů streamových přes globální počítačovou síť, poskytování multimediálního obsahu nebo informací prostřednictvím internetu a nebo jiné komunikační sítě, komunikace a přenos dat, zvuku, obrazu, audio a video obsahu prostřednictvím veřejné nebo neveřejné telekomunikační sítě včetně internetu, pomoci telefonů, mobilních telefonů, telefaxů, satelitů, počítačů či terminálů nebo jakýmkoliv jinými prostředky, včetně přenosu elektronické pošty a přenosu dat v reálném čase (přenosu zvuku, obrazu, textu nebo jiných dat či informací), včetně poskytování přístupu a připojení k této telekomunikační síti včetně internetu, provozování veřejné nebo neveřejné telekomunikační sítě, poskytování obsahu včetně šíření a zpřístupňování elektronických tiskovin, časopisů, periodik, knih a jiných dat prostřednictvím veřejné nebo neveřejné telekomunikační sítě včetně internetu, shromažďování, zpracování a poskytování informačních služeb na internetu včetně provozování elektronických nástěnek, diskusních skupin a fór a poskytování přístupu k on-line informačním službám a databázím, tisková agentura, vysílání elektronických médií nebo informací prostřednictvím internetu nebo jiných komunikačních sítí, poskytování přístupu k internetovému portálu; (41) služby v oblasti vzdělávání, zábavy

a sportu, elektronické publikování knih a elektronických publikací, digitální zpracování obrazu, tvorba a šíření audiovizuálních děl, zábavní a vzdělávací služby zaměřené na elektronická média, multimediální obsah, videa, filmy, obraz, text, fotografie, hry, uživatelem generovaný obsah a související informace přes počítačové a komunikační sítě, on-line digitální vydavatelské služby, publikační činnost, nahrávání nosičů zvukových nebo zvukově-obrazových, zpravodajství, publicistika, televizní zpravodajství, filmová produkce (kromě reklamní), tvorba programů, tvorba a výroba televizních a audiovizuálních programů, pořádání zábavních nebo kulturních nebo vzdělávacích akcí, organizace, provozování a provádění her a soutěží, provozování kina, výstavní činnost v oblasti kultury nebo zábavy; (42) poskytování vyhledávačů pro internet, hostování (poskytování volného prostoru) pro internetové či intranetové počítačové stránky a nástěnky (websites) nebo hostování (poskytování volného prostoru) v rámci těchto stránek či nástěnek, hostování (poskytování volného prostoru) pro internetové či intranetové aplikace, poskytování softwaru jako služby pro použití v souvislosti s přenosem, streamingem a stahováním dat, hudby, videí a audiovizuálního obsahu, hosting multimediálního prostoru pro druhé, programování multimediálních aplikací, vytváření a modelování 3D animací, tvorba interaktivních a grafických programů.

(511) 9, 16, 35, 38, 41, 42

(540)

### SEZNAM

(592) Slovní

- (111) **395912**  
(220) 20.03.2018  
(320) 20.03.2018  
(442) 30.11.2022  
(151) 08.03.2023  
(730) **Seznam.cz, a.s.**, Radlická 3294/10, Praha 5, Smíchov, 15000, CZ  
(740) PatentCentrum Sedlák & Partners s.r.o., Okružní 2824, České Budějovice, České Budějovice 3, 37001  
(210) O-546655  
(511) (9) aparáty a přístroje geodetické, fotografické, filmové, optické, přístroje pro vážení, měření, signalizaci, kontrolu a přístroje učební, aparáty pro záznam, uchování, převod, přenos nebo reprodukci zvuku nebo obrazu, software pro počítačové hry s výstupem na PC nebo TV, audiovizuální programy, audio programy, audiovizuální díla v digitální podobě, filmy, hudební díla v elektronické podobě, obaly na CD disky nebo DVD disky nebo na nosiče záznamů, programové vybavení pro počítače, hardware komunikační techniky, data, databáze, databázové produkty, databázové systémy, informace a záznamy v elektronické podobě, bez ohledu na to, zda jsou uloženy na samostatných nosičích a/nebo v rámci datových, informačních či telekomunikačních sítí, včetně elektronických multimediálních aplikací, multimediálních nebo informačních katalogů a aplikací pro prohlížení, zpracování nebo uchování dat v elektronické podobě, počítačové digitální mapy, elektronické mapy ke stažení; (16) papír, lepenka, plakáty, kalendáře, pohlednice, gratulace, dopisní papíry, obálky, samolepky, obtisky, poznámkové bloky, desky na spisy, pořadače, omalovánky, activity books, balicí papír, obaly všeho druhu papírové, listy, pytlíky a sáčky pro obalovou techniku spadající do této třídy, školní sešity, skicáky, tužky, pastelky, tuhy, gumy, ořezávátka, ořezávátka (strojky), penály, papírové tašky, papírové kapesníky, papírové ubrusy a ubrusky, těžítka na papíry, písma pro tiskárny, štočky, potřeby pro knižní vazby, psací stroje a kancelářské potřeby (kromě nábytku), umělecké nebo ozdobné předměty z papíru, obaly bublinové (z umělých hmot); (35) shromažďování, poskytování, třídění, překlad nebo jiné zpracování obchodních nebo podnikatelských informací, včetně vytváření, zpracování a třídění dat v rámci databází, pomoc při řízení obchodní činnosti, průzkum trhu, šíření propagačních informací, zejména systemizace informací do počítačových databází, reklamní a propagační činnost prostřednictvím jakéhokoliv média, prostřednictvím telefonní, datové, informační, elektronické, komunikační nebo počítačové sítě, poskytování informací komerčního nebo reklamního charakteru, inzertní činnost, on-line inzerce, pronájem informačních míst, organizační zabezpečování televizního vysílání, výstavy komerční nebo reklamní nebo propagační, předvádění zboží za účelem reklamy nebo prodeje, zásilkový prodej výše uvedených výrobků ve třídách 9 a 16, propagace, reklama a marketing on-line webových stránek, rozšiřování a poskytování reklamních a inzertních materiálů, periodických a neperiodických tiskovin, zejména novin, časopisů určených pro reklamu a propagaci, prospektů, letáků, katalogů, reklamní literatury, brožur prostřednictvím sítě internet nebo jiné



- (730) **Výzkumný Ústav Železniční, a.s.**, Novodvorská 1698/138b, Praha 4, Braník, 14200, CZ  
(210) O-573812  
(591) Barevná  
(511) (39) železniční doprava; (41) výchova, vzdělávání, organizování a vedení školení, seminářů, přednášek, kurzů, vydavatelská a nakladatelská činnost; (42) certifikace systému kvality, služby v oblasti testování shody, služby testování, služby ověřování a služby kontroly kvality, vše v souvislosti s železniční dopravou, testování kvality pro účely certifikace, testování bezpečnosti, technický dozor a inspekce v oblasti železniční dopravy, zkoušky drážních vozidel.  
(511) 39, 41, 42  
(540)



(593) Obrazová

- (111) **395921**  
(220) 22.11.2021  
(320) 22.11.2021  
(442) 30.11.2022  
(151) 08.03.2023  
(730) **1. Distribuční společnost s.r.o.**, Šafaříkova 453/5, Praha 2, Vinohrady, 12000, CZ  
(210) O-575992  
(511) (9) elektronické časopisy; (16) časopisy (periodika), tištěná periodika z oblasti cestovního ruchu; (39) dodávání časopisů.  
(511) 9, 16, 39  
(540)  
**Travel Digest**  
(592) Slovní

- (111) **395922**  
(220) 28.02.2022  
(320) 15.12.2021  
(442) 30.11.2022  
(151) 08.03.2023  
(730) **Eugia Pharma Specialties Ltd.**, Plot No. 2, Maitri Vihar, Amerpet, Hyderabad Telangana 500038, IN  
(740) Čermák a spol., Elišky Peškové 15/735, Praha 5, Smíchov, 15000  
(210) O-577856  
(511) (5) farmaceutika, lékařská a veterinární přípravky.  
(511) 5  
(540)  
**Eugia**  
(592) Slovní

- (111) **395923**  
(220) 29.04.2022  
(320) 29.04.2022  
(442) 30.11.2022  
(151) 08.03.2023  
(730) **Tóth Ondřej**, Karla Jeřábka 1428, Roudnice nad Labem, 41301, CZ  
(740) Ing. Tomáš Hroch, č. p. 26, Počepice, 26255  
(210) O-578935  
(511) (35) obchodní informace pro spotřebitele, pomoc v obchodní a podnikatelské činnosti, management a administrativní služby, reklamní, marketingové a propagační služby; (36) služby nemovitostní (realitní služby), finanční, peněžní a bankovní služby, pojišťovací služby; (37) stavebnictví a demolice staveb, instalační a montážní služby technického zařízení budov, čištění, opravy a údržba budov a technického zařízení

- budov; (43) dočasné ubytování, informace o dočasném ubytování, poradenské a rezervační služby v oblasti dočasného ubytování.  
(511) 35, 36, 37, 43  
(540)

# Myalbania

(593) Obrazová

- (111) **395924**  
(220) 06.05.2022  
(320) 06.05.2022  
(442) 30.11.2022  
(151) 08.03.2023  
(730) **Ambiente Franchise, s.r.o.**, Maiselova 38/15, Praha 1, Josefov, 11000, CZ  
(740) Dana Lukajová, patentová zástupkyně, Voršilská 130/10, Praha 1, Nové Město, 11000  
(210) O-579078  
(511) (29) mléčné výrobky a jejich náhražky, zpracované ovoce, houby a zelenina, ořechy a luštěniny, jedlé oleje a tuky, polévky a vývary; (35) reklamní, marketingové a propagační služby, pomoc v obchodní a podnikatelské činnosti, management a administrativní služby, obchodní analýzy, obchodní průzkum a informační služby, merchandising, konzultační a poradenské služby a pomoc v oblasti reklamní, marketingové a propagační činnosti, rozšiřování reklamních marketingových a propagačních materiálů, poskytování vědomostních, pobídkových a bonusových programů, vše ke komerčním, reklamním nebo propagačním účelům, propagace, cenové analýzy, dražební služby, objednávkové služby (pro třetí strany), pronájem prodejních automatů, poskytování informací spotřebitelům v souvislosti s potravinami a nápoji, zprostředkování smluv pro třetí osoby v oblasti prodeje zboží, maloobchodní prodej salátů, nápojů alkoholických i nealkoholických, pív, reklamních a propagačních předmětů a tiskovin, kuchyňských nádob a nádobí, hrnků, skleniček, oděvů, triček, zástěr, plakátů, tiskovin, brožur; (43) poskytování jídla a nápojů, půjčování nábytku, ubrusů a prostírání, gastronomické služby, bary (služby), čajovny, delikatesy (restaurace), kavárny (služby), pivnice, pizzerie, pohostinství (služby), pořádání banketů, poradenské služby týkající se potravin a nápojů pro přípravu pokrmů a nápojů, poradenské služby v oblasti kulinařského umění, poskytování informací o oboru barmanství a gastronomie, poskytování informací ve formě návodů na přípravu pokrmů a nápojů, poskytování recenzí restaurací, příprava pokrmů, restaurace (služby), samoobslužné restaurace, salátové bary, služby nočního klubu (poskytování jídel), služby ochutnávky vín (zajištění nápojů), služby someliérů (degustace), služby vináren, zajišťování hromadného stravování (catering), bistra (služby), bufetové služby, poskytování informací vztahujících se k přípravě jídel a nápojů, poskytování informací vztahujících se k restauracím a jiným provozovnám poskytujícím pokrmy, potraviny a nápoje, služby mobilních restaurací, služby osobního šéfkuchaře, dočasné ubytování.  
(511) 29, 35, 43  
(540)

## ČESTR

(592) Slovní

- (111) **395925**  
(220) 03.06.2022  
(320) 03.06.2022  
(442) 30.11.2022  
(151) 08.03.2023  
(730) **Vladyková Radka**, Tulipánová 359, Jesenice, Osnice, 25242, CZ

(740) ZEMAN - podkrušnohorská patentová a známková kancelář, Mgr. Dita Fialová, patentový zástupce, Hradní 301/9, Loket, 35733

(210) O-579618

(511) (9) software, strojně čitelné nosiče informací a informace na takovýchto nosičích, informace a záznamy šířené v elektronické podobě, technická dokumentace v elektronické podobě, elektronické publikace, katalogy a propagační materiály v elektronické podobě, multimediální produkty, přístroje, nástroje a zařízení pro vedení, přepínání, přeměnu, akumulaci, regulaci nebo řízení distribuce nebo použití elektrického proudu, přístroje signalizační, zabezpečovací, výstražné a dálkově ovládací, elektromontážní a elektroinstalační materiál, elektronická zařízení, elektrické kolektory, solární panely pro výrobu elektrické energie, solární baterie; (11) přístroje, zařízení a soustavy pro topení, ohřev vody, klimatizaci, ventilaci a osvětlení, infračervená topná tělesa a jejich příslušenství, infrapanely, solární termální kolektory, skleněné a mramorové sálavé panely, přístroje a zařízení pro topení a vytápění, díly a součásti k uvedeným přístrojům; (16) papírenské výrobky, a to obaly, obálky, etikety, prospekty, papír kancelářský a dopisní, pořadače, rychlovazače, desky na spisy, papírové obtisky a samolepky, tiskárenské výrobky, periodické a neperiodické tiskoviny, knihy, časopisy, katalogy, prospekty, plakáty, letáky a jiné propagační, informační a reklamní materiály na papírovém nosiči, kancelářské a psací potřeby, kalendáře, diáře, pohlednice, fotografie a jiná vyobrazení, upomínkové předměty z papíru, papírové hmoty a plastů náležející do třídy 16, papírové ručníky, kapesníky, ubrusy, ubrusy, sáčky a tašky papírové a z plastů náležející do třídy 16, reklamní tabule z papíru nebo lepenky, vývěsní štíty; (19) stavební materiály nekovové, střešní krytiny nekovové, střešní krytiny se solárními fotovoltaickými články, jiné stavební materiály a stavební hmoty nekovové, stavební sklo, stavební dřevo, nátěrové hmoty pro stavebnictví; (35) reklamní, propagační a informační činnost, řízení obchodní činnosti, obchodní administrativy, kancelářské práce, marketing, vydávání a šíření informačních a reklamních materiálů, zprostředkování služeb s výše uvedenými výrobky ve třídách 9, 11, 16 a 19, zprostředkování obchodu se suvenýry a jinými reklamními a propagačními předměty, internetový obchod s výše uvedenými výrobky ve třídách 9, 11, 16 a 19, propagace zboží prostřednictvím influencerů, provozování online tržiště pro kupující a prodejce výrobků a služeb, telemarketing, reklama, předvádění a nabízení zboží, vydávání reklamních, propagačních a informačních materiálů, soustředování a poskytování informací komerčního charakteru, předvádění a nabízení zboží, pořádání komerčních výstav a jiných přehlídek zboží a služeb komerčního charakteru, administrativní činnosti, vedení účetnictví, pomoc při řízení obchodních podniků, řízení obchodní činnosti nezávislých poskytovatelů služeb, zpracování dat, poskytování služeb průzkumu trhu, poskytování uživatelských hodnocení pro komerční nebo reklamní účely, poskytování uživatelských recenzí pro komerční nebo reklamní účely, poskytování obchodních informací a rady pro spotřebitele ve výběru produktů a služeb, poskytování obchodních informací prostřednictvím webových stránek, poradenská činnost týkající se stavebních hmot, stavebních materiálů a izolačních materiálů zejména z hlediska jejich vlastností, původu a cen, zprostředkování smluv pro nákup a prodej výrobků v oblasti energie, poradenství v oblasti obchodu s energiemi, poradenství v oblasti obchodu se stavebními hmotami, stavebními materiály a izolačními materiály; (36) správa majetku a nemovitostí, pronájem a prodej nemovitostí, organizování veřejných finančních sbírek, služby týkající se financí a peněžnictví, investiční činnost v rámci této třídy, finanční poradenství, zprostředkování emisních povolenek, zprostředkování pojištění, finanční služby, financování projektů, zajištění soukromých investorů, finanční rozpočty, zprostředkování půjček, finanční poradenství, analýzy investičních nákladů; (37) opravy a revize elektrických zařízení, zajišťování technických prohlídek a revizí elektrických zařízení, montáže, údržba a opravy elektrických a topných spotřebičů, zařízení a systémů, instalační služby a údržba systémů na výrobu elektrické a tepelné energie na bázi solárních panelů a fotovoltaických panelů, provádění elektroinstalací, montáž, údržba a opravy vyhrazených elektrických zařízení, zajišťování revizí vyhrazených elektrických zařízení, poradenství v oboru elektrických zařízení a systémů na výrobu elektrické energie; (38) elektronický přenos informací, televizní vysílání a přenosy, audiovizuální přenosové služby, přenos a vysílání dat, přenos digitálních dat prostřednictvím televize, přenos informací elektronickými prostředky, bezdrátové vysílání, kabelové vysílání, satelitní vysílání, příjem objednávek a zajišťování rezervací elektronickou cestou, informační servis, online komunikace pro poradenství v oblasti energetických úspor, pronájem komunikačních míst, telekomunikační služby umožňující on-line v sítích dálkově nahrávání a zpracování obrázků a obrazových dat, poskytování internetových diskusních fór, poskytování služeb v oblasti online komunikace, přenos interaktivního zábavního software; (39) doprava, skladování a balení zboží, distribuce zboží,

skladování hmot a materiálů, sběr a skladování odpadů, provozování skladů, skladišť, skladových ploch a deponií, distribuce energie a elektřiny, rozvody pitné a užitkové vody, distribuce a rozvod tepla; (40) zámečnické práce výrobního charakteru, práce svářečské, práce kovářské, kovoobrábění, povrchové úpravy materiálů, moření dřeva, jiná impregnace dřeva, výroba energie, likvidace odpadu, třídění, recyklace a likvidace odpadů, provozování ekologických energetických center (výroba energie), výroba elektřiny v solárních, větrných, geotermálních, vodních elektrárnách a elektrárnách na biomasu, v bioplynových stanicích, výroba plynu a tepla, pronájem zařízení na výrobu energie; (41) nahrávání nosičů zvukových nebo obrazově zvukových, půjčování nahraných zvukových a zvukově obrazových záznamů, tvorba a šíření audiovizuálních děl, zpravodajství, publicistika, televizní zpravodajství, obrazové zpravodajství, tv produkce, filmová produkce, tvorba programů, tvorba a výroba televizních a audiovizuálních programů, pořádání a organizování vzdělávacích, kulturních, sportovních, soutěžních a jiných zábavních akcí, zajišťování a pořádání odborných kurzů, školení, přednášek, seminářů, konferencí, kolokvií, kongresů, workshopů, sympozií, praktických výcviků, her, soutěží, jiných výukových akcí, zajišťování vstupenek na sportovní, kulturní, společenské a jiné zábavní akce, pronájem dekorací, pořádání uměleckých výstav a jiných přehlídek nekomerčního charakteru, poskytování informací o vzdělávacích, kulturních, sportovních a společenských akcích; (42) služby konstruktérů a projektantů v oblasti výroby elektrické energie, elektrotechnické služby, služby v oblasti informačních technologií, zpracování odborných, znaleckých a revizních posudků a expertiz, zpracování dokumentace, poradenské služby vztahující se k využívání energie a úspor energie, výzkum v oblasti energií, energetický audit, technologické poradenské služby v oblasti výroby alternativní energie, poradenství vztahující se k technologickým službám v oblasti energie a dodávek energie, odborné poradenství vztahující se k zachování energie, provádění výzkumných a technických projektových studií vztahujících se k používání přírodní energie, vývoj systémů pro správu energie, výzkum, vývoj a projektování spojené s ekologickými energetickými centry, zpracování a využití odpadů a druhotných surovin, ekologie, poradenství v uvedených oblastech, služby spojené s poradenstvím v oblasti životního prostředí, odpadového hospodářství a energetických úspor.

(511) 9, 11, 16, 19, 35, 36, 37, 38, 39, 40, 41, 42

(540)

## Energoborci

(592) Slovní

(111) **395926**

(220) 03.06.2022

(320) 03.06.2022

(442) 30.11.2022

(151) 08.03.2023

(730) **Vladyková Radka**, Tulipánová 359, Jesenice, Osnice, 25242, CZ

(740) ZEMAN - podkrušnohorská patentová a známková kancelář, Mgr. Dita Fialová, patentový zástupce, Hradní 301/9, Loket, 35733

(210) O-579619

(511) (9) software, strojně čitelné nosiče informací a informace na takovýchto nosičích, informace a záznamy šířené v elektronické podobě, technická dokumentace v elektronické podobě, elektronické publikace, katalogy a propagační materiály v elektronické podobě, multimediální produkty, přístroje, nástroje a zařízení pro vedení, přepínání, přeměnu, akumulaci, regulaci nebo řízení distribuce nebo použití elektrického proudu, přístroje signalizační, zabezpečovací, výstražné a dálkově ovládací, elektromontážní a elektroinstalační materiál, elektronická zařízení, elektrické kolektory, solární panely pro výrobu elektrické energie, solární baterie; (11) přístroje, zařízení a soustavy pro topení, ohřev vody, klimatizaci, ventilaci a osvětlení, infračervená topná tělesa a jejich příslušenství, infrapanely, solární termální kolektory, skleněné a mramorové sálavé panely, přístroje a zařízení pro topení a vytápění, díly a součásti k uvedeným přístrojům; (16) papírenské výrobky, a to obaly, obálky, etikety, prospekty, papír kancelářský a dopisní, pořadače, rychlovazače, desky na spisy, papírové obtisky a samolepky, tiskárenské výrobky, periodické a neperiodické tiskoviny, knihy, časopisy, katalogy, prospekty, plakáty, letáky a jiné propagační, informační a reklamní materiály na papírovém nosiči, kancelářské a psací potřeby, kalendáře, diáře, pohlednice, fotografie a jiná vyobrazení, upomínkové předměty z papíru, papírové hmoty a plastů náležející do třídy 16, papírové ručníky, kapesníky, ubrusy, ubrusy, sáčky a tašky papírové a z plastů náležející do třídy 16, reklamní tabule z papíru nebo lepenky, vývěsní štíty; (19) stavební materiály nekovové, střešní krytiny nekovové, střešní krytiny se solárními fotovoltaickými články, jiné

stavební materiály a stavební hmoty nekovové, stavební sklo, stavební dřevo, nátěrové hmoty pro stavebnictví; (35) reklamní, propagační a informační činnost, řízení obchodní činnosti, obchodní administrativa, kancelářské práce, marketing, vydávání a šíření informačních a reklamních materiálů, zprostředkování služeb s výše uvedenými výrobky ve třídách 9, 11, 16 a 19, zprostředkování obchodu se suvenýry a jinými reklamními a propagačními předměty, internetový obchod s výše uvedenými výrobky ve třídách 9, 11, 16 a 19, propagace zboží prostřednictvím influencerů, provozování online tržiště pro kupující a prodejce výrobků a služeb, telemarketing, reklama, předvádění a nabízení zboží, vydávání reklamních, propagačních a informačních materiálů, soustředování a poskytování informací komerčního charakteru, předvádění a nabízení zboží, pořádání komerčních výstav a jiných přehlídek zboží a služeb komerčního charakteru, administrativní činnosti, vedení účetnictví, pomoc při řízení obchodních podniků, řízení obchodní činnosti nezávislých poskytovatelů služeb, zpracování dat, poskytování služeb průzkumu trhu, poskytování uživatelských hodnocení pro komerční nebo reklamní účely, poskytování uživatelských recenzí pro komerční nebo reklamní účely, poskytování obchodních informací a rady pro spotřebitele ve výběru produktů a služeb, poskytování obchodních informací prostřednictvím webových stránek, poradenská činnost týkající se stavebních hmot, stavebních materiálů a izolačních materiálů zejména z hlediska jejich vlastností, původu a cen, zprostředkování smluv pro nákup a prodej výrobků v oblasti energie, poradenství v oblasti obchodu s energiemi, poradenství v oblasti obchodu se stavebními hmotami, stavebními materiály a izolačními materiály; (36) správa majetku a nemovitostí, pronájem a prodej nemovitostí, organizování veřejných finančních sbírek, služby týkající se financí a peněžnictví, investiční činnost v rámci této třídy, finanční poradenství, zprostředkování emisních povolenek, zprostředkování pojištění, finanční služby, financování projektů, zajištění soukromých investorů, finanční rozpočty, zprostředkování půjček, finanční poradenství, analýzy investičních nákladů; (37) opravy a revize elektrických zařízení, zajišťování technických prohlídek a revizí elektrických zařízení, montáže, údržba a opravy elektrických a topných spotřebičů, zařízení a systémů, instalační služby a údržba systémů na výrobu elektrické a tepelné energie na bázi solárních panelů a fotovoltaických panelů, provádění elektroinstalací, montáž, údržba a opravy vyhrazených elektrických zařízení, zajišťování revizí vyhrazených elektrických zařízení, poradenství v oboru elektrických zařízení a systémů na výrobu elektrické energie; (38) elektronický přenos informací, televizní vysílání a přenosy, audiovizuální přenosové služby, přenos a vysílání dat, přenos digitálních dat prostřednictvím televize, přenos informací elektronickými prostředky, bezdrátové vysílání, kabelové vysílání, satelitní vysílání, příjem objednávek a zajišťování rezervací elektronickou cestou, informační servis, online komunikace pro poradenství v oblasti energetických úspor, pronájem komunikačních míst, telekomunikační služby umožňující on-line v sítích dálkové nahrávání a zpracování obrázků a obrazových dat, poskytování internetových diskusních fór, poskytování služeb v oblasti online komunikace, přenos interaktivního zábavního software; (39) doprava, skladování a balení zboží, distribuce zboží, skladování hmot a materiálů, sběr a skladování odpadů, provozování skladů, skladišť, skladových ploch a deponií, distribuce energie a elektriny, rozvody pitné a užitkové vody, distribuce a rozvod tepla; (40) zámečnické práce výrobního charakteru, práce svářečské, práce kovářské, kovoobrábění, povrchové úpravy materiálů, moření dřeva, jiná impregnace dřeva, výroba energie, likvidace odpadu, třídění, recyklace a likvidace odpadů, provozování ekologických energetických center (výroba energie), výroba elektriny v solárních, větrných, geotermálních, vodních elektrárnách a elektrárnách na biomasu, v bioplynových stanicích, výroba plynu a tepla, pronájem zařízení na výrobu energie; (41) nahrávání nosičů zvukových nebo obrazově zvukových, půjčování nahraných zvukových a zvukově obrazových záznamů, tvorba a šíření audiovizuálních děl, zpravodajství, publicistika, televizní zpravodajství, obrazové zpravodajství, tv produkce, filmová produkce, tvorba programů, tvorba a výroba televizních a audiovizuálních programů, pořádání a organizování vzdělávacích, kulturních, sportovních, soutěžních a jiných zábavních akcí, zajišťování a pořádání odborných kurzů, školení, přednášek, seminářů, konferencí, kolokvií, kongresů, workshopů, symposií, praktických výcviků, her, soutěží, jiných výukových akcí, zajišťování vstupenek na sportovní, kulturní, společenské a jiné zábavní akce, pronájem dekorací, pořádání uměleckých výstav a jiných přehlídek nekomerčního charakteru, poskytování informací o vzdělávacích, kulturních, sportovních a společenských akcích; (42) služby konstruktérů a projektantů v oblasti výroby elektrické energie, elektrotechnické služby, služby v oblasti informačních technologií, zpracování odborných, znaleckých a revizních posudků a expertiz, zpracování dokumentace, poradenské služby vztahující se k využívání energie a úspor energie, výzkum v oblasti energií,

energetický audit, technologické poradenské služby v oblasti výroby alternativní energie, poradenství vztahující se k technologickým službám v oblasti energie a dodávek energie, odborné poradenství vztahující se k zachování energie, provádění výzkumných a technických projektových studií vztahujících se k používání přírodní energie, vývoj systémů pro správu energie, výzkum, vývoj a projektování spojené s ekologickými energetickými centry, zpracování a využití odpadů a druhotných surovin, ekologie, poradenství v uvedených oblastech, služby spojené s poradenstvím v oblasti životního prostředí, odpadového hospodářství a energetických úspor.

(511) 9, 11, 16, 19, 35, 36, 37, 38, 39, 40, 41, 42

(540)

**Ecoborci**

(592) Slovní

(111) **395927**

(220) 10.06.2022

(320) 10.06.2022

(442) 30.11.2022

(151) 08.03.2023

(730) **VagusTeam s.r.o.**, Karlovarská 814/115, Praha 6, Řepy, 16100, CZ

(740) Mgr. Zuzana Čabart Šimonovská, LL.M., advokátní kancelář, Mgr. Zuzana Čabart Šimonovská LL.M., Václavské náměstí 2132/47, Praha 1, Nové Město, 11000

(210) O-579756

(511) (9) přístroje a nástroje vědecké, výzkumné, námořní, geodetické, fotografické, filmové, audiovizuální, optické, přístroje pro vážení, měření, signalizaci, detekci, testování, kontrolu, záchranu a výukové přístroje a nástroje, přístroje a nástroje pro vedení, přepínání, přeměnu, akumulaci, regulaci nebo řízení elektrického proudu, přístroje a nástroje pro záznam, převod, reprodukci nebo zpracování zvuku, obrazu nebo dat, nahraná média a média s možností stažení, databanky, paměťová zařízení a média, počítače, počítačová periferní zařízení, informační technologie a audiovizuální, multimediální a fotografické přístroje, zařízení pro vyhledávání, získávání dat, multifunkční elektronická zařízení pro zobrazování, měření a zpracování informací, včetně informací o tělesných mírách, hodnotách, tepové frekvenci a dalších, počítačové programy, monitorovací počítačové programy, software, software umělé inteligence pro vyhledávání, získávání a zpracování dat, počítačový software pro vzdálené monitorování, měření, mapování a analýzu, počítačový software pro použití v oblasti zobrazování, měření a diagnostiky, informace převáděné přes internet, například automatizované informační systémy vnitřní a vnější multimediální aplikace, elektronické a datové sítě, včetně souvisejícího softwaru a hardwaru, počítačový software pro bezdrátovou datovou komunikaci pro příjem, zpracování, přenos a zobrazování informací, přenosná ruční a osobní digitální elektronická zařízení pro záznam a přenos do chytrých telefonů a osobních počítačů prostřednictvím webových stránek a jiných počítačových a elektronických komunikačních sítí, nositelná digitální elektronická zařízení obsahující převážně software pro výstrahy, zprávy, e-maily a upomínky a pro zaznamenávání, organizování, přenos, manipulaci, prohlížení a přijímání textových, datových a digitálních souborů a obrazovek, monitorovací náramky, přizpůsobené na tělo, chytré hodinky, kabely, jmenovitě dobíjecí kabely, čidla pro vědecké použití k nošení lidmi pro shromažďování jejich biometrických dat, počítačový aplikační software pro chytré telefony a mobilní zařízení, počítačový hardware, elektronická zařízení, nástroje pro vývoj počítačového software, dalekohledy, kompas a výškoměry, diagnostické přístroje jiné než k lékařským účelům, navigační přístroje GPS, přístroje pro měření a kontrolu lyží a lyžařských vázání, přístroje pro měření a kontrolu namáhání a rychlosti při lyžování, lavinové sondy, šablony (nástroje pro měření) pro vrtání lyží a montáž vázání, výrobky oční optiky, brýle (optika), brýle a jejich části a příslušenství, jmenovitě náhradní čočky, náušníky, rámy, nosníky, ochranné brýle, antireflexní brýle, sluneční brýle, pouzdra na brýle, sportovní brýle, lyžařské brýle, náhradní skla pro brýle, sportovní masky, lyžařské masky, ochranné přilby a obličejové štíty a hledí, ochranné helmy, ochranné přilby pro všechny druhy sportů, včetně akčních a lifestyleových sportů, ochranné přilby formované na míru, jezdecké helmy, vysoce výkonné ochranné přilby používané při všech činnostech, kde je priměřeně nutná ochrana hlavy, ochranná pokrývka hlavy, osobní ochranné prostředky proti nehodám, tašky a pouzdra speciálně uzpůsobené pro držení nebo nošení brýlí a slunečních brýlí a přenosných telefonů, počítačů a kamer, sportovní tašky přizpůsobené (tvarované) na ochranné přilby, ochranné masky, jiné než pro lékařské účely, ochranné rukavice proti úrazům; (14) hodinářské potřeby a chronometrické přístroje, hodinky, přístroje na měření času, femínky na

náramkové hodinky, šperky, ozdobné kroužky a náramky, přívěšky na krk; (18) kůže a její imitace, zvířecí kůže, usně, zavazadla a tašky, deštníky a slunečníky, batohy, cestovní tašky, ledvinky, sportovní tašky, tašky na kolečkách, batohy pro horolezce, horské batohy, turistické batohy, tašky na lyžařskou obuv, kabelky, plážové tašky, školní tašky, dětské batohy, obaly na oděvy (cestovní), cestovní soupravy, náprsní tašky, peněženky, ne z vzácných kovů, kožené obaly na kreditní karty, klíčenky, popruhy z kůže, brašny na nářadí (prázdné); (25) oděvy, obuv, pokrývky hlavy, sportovní oděvy, sportovní obuv, lyžařské boty, boty na snowboard, ponožky, čepice, oděvy určené pro volný čas, bundy, větrovky, kombinézy sportovní, trika, polokošile, mikiny, tepláky, sportovní soupravy, šortky, legíny, oděvy pletené, oděvy nepromokavé, plavky, sportovní dresy, tílka, pulovry, vesty, opasky, šle, prádlo (osobní spodní), šály, šátky, rukavice, rukavice jezdecké, lyžařské, snowboardové a rukavice pro cyklisty, čelenky (oděvy), ponožky, punčochové zboží; (28) potřeby pro gymnastiku a sport, potřeby pro lyžování, snowboard, tenis, golf, malé plachetnice, surf, míčové a balonové sporty (s výjimkou oděvu, obuvi a koberců), lyže a lyžařské hole, jakož i jejich náhradní díly a příslušenství, jako jsou lyžařská vázání, těsnění, plynové pásky, kovové nebo jiné hrany na lyže, disky pro hole, ochrana lyžařských holí, lyžařské popruhy, lyžařské přezky, snowboardy, skateboardy, splitboardy, sáně, mini ski, monoski, surfovací prkna, brusle a kolečkové brusle, sportovní hole, lyžařské a snowboardové vázání, sportovní chrániče, chrániče holení (sportovní potřeby), chrániče loktů (sportovní potřeby), chrániče zad (sportovní potřeby), ochranné obleky pro sport, rukavice baseballové, boxerské, fotbalové, golfové, ochranné masky na obličej k použití při sportu, povlaky a obaly na lyže, sněžnice, tašky určené pro nošení sportovního vybavení; (37) servis, opravy a údržba sportovních potřeb, zejména lyžařské výstroje a výstroje; (41) provozování veřejných tělovýchovných škol, pořádání kurzů a činnost sportovních instruktorů, provozování půjčovny sportovních potřeb, pronájem a půjčování výstroje a výstroje pro zimní sporty, pořádání sportovních soutěží, organizování soutěží [zábavných nebo výchovných], organizování a pořádání kongresů a konferencí, organizování kulturních nebo výchovných nebo zábavných výstav, organizování a vedení vzdělávacích dílen se zaměřením na sport, poskytování sportovních zařízení, praktické vzdělávání [předvádění] se zaměřením na sport; informační služby v oboru sportovních soutěží, pronájem sportovního zařízení, s výjimkou dopravních prostředků, pronájem lyží a zimních sportovních potřeb, vydávání, včetně elektronického a online, knih a periodik, poskytování zábavy, výroba audiovizuální zábavy, výroba videofilmů, fotografické služby.

(511) 9, 14, 18, 25, 28, 37, 41

(540)

**VAGUS**

(592) Slovní

(111) **395928**

(220) 29.06.2022

(320) 29.06.2022

(442) 30.11.2022

(151) 08.03.2023

(730) **NC Hana Olomouc a.s.**, Vinařská 460/3, Brno, Pisárky, 60300, CZ

(740) Halaxová & Halaxová TETRAPAT, Mgr. Eva Halaxová, Jinonická 804/80, Praha 5, Košíře, 15800

(210) O-580122

(591) Barevná

(511) (16) periodický a neperiodický tisk, časopisy a tiskoviny; (35) merchandising, provoz obchodního, nákupního centra a supermarketu, shromažďování a prezentace zboží třetích osob, reklama, pronájem reklamních ploch, pronájem reklamních materiálů, propagace, organizování výstav (komerčních nebo reklamních), organizování spotřebitelské soutěže, aranžování výkladů, pomoc při řízení obchodní činnosti, obchodní management, poradenství při vedení podniků, vedení účetnictví, administrativní práce; (36) kapitálové investice, investorská činnost ve výstavbě, inkasování nájemného, pronájem a správa nemovitostí, pronájem kanceláří, pronájem bytových a nebytových prostor včetně poskytování služeb, zajišťujících řádný provoz nemovitostí, bytů a nebytových prostor, spadajících do této třídy, správa majetku, zprostředkování nemovitostí, činnost realitní kanceláře, finanční informace a služby; (37) provádění bytových, občanských a průmyslových staveb, stavební informace, dozor nad stavbami, údržba interiérů budov, stavby a údržba skladů, obstaravatelská a zprostředkovatelská činnost ve stavebnictví, poradenská a konzultační služba v oblasti výstavby a stavebnictví; (39) pronájem garáží, pronájem parkovacích ploch, pronájem skladů, pronájem skladovacích kontejnerů, pronájem nákladních vozidel, kamiónů; (41) provozování a pořádání zábavních, vzdělávacích, kulturních a sportovních akcí; (42)

projektová a inženýrská činnost, zajišťování projektové a průmyslové dokumentace, dodávky souhrnných materiálů a koncepcí rozvoje, provádění projektování a vyhodnocování geologických prací, provádění výzkumných, zkušebních a diagnostických prací ve stavebnictví, odborné stavební posudky a analýzy, konstruktérské práce.

(511) 16, 35, 36, 37, 39, 41, 42

(540)



(593) Obrazová

(111) **395929**

(220) 01.07.2022

(320) 01.07.2022

(442) 30.11.2022

(151) 08.03.2023

(730) **Kohout Jan**, Svobodova 135/11, Praha 2, Vyšehrad, 12800, CZ

(210) O-580156

(511) (9) informační technologie a audiovizuální, multimediální a fotografické přístroje, nahrany obsah (počítačové programy, data a informace); (16) ozdobné a dekorační materiály a materiály pro umělce, ozdobné a umělecké prostředky a materiály spadající do této třídy, umělecké předměty a figuríny z papíru a lepenky a architektonické modely; (41) rezervace vstupenek na vzdělávací, zábavní a sportovní aktivity a akce a související rezervační služby, služby v oblasti vzdělávání, zábavy a sportu, výchova, vzdělávání, zábava a sportovní činnost, zveřejňování, oznamování a psaní textů s výjimkou reklamních, kulturní, vzdělávací nebo zábavní služby poskytované uměleckými galeriemi, audio a video nahrávací služby, audioprodukce, divadelní představení, divadelní představení hraná v místech k tomu určených, hudební a pěvecká vystoupení, hudební jevištní představení zajišťovaná v místech konání vystoupení, hudební koncerty, hudební koncerty prostřednictvím rádia, hudební představení, agentury zajišťující rezervaci vstupenek na koncerty.

(511) 9, 16, 41

(540)

**MOZARTISSIMO**

(592) Slovní

(111) **395930**

(220) 14.07.2022

(320) 14.07.2022

(442) 30.11.2022

(151) 08.03.2023

(730) **Ondrušová Simona**, Dělnická 643/40, Praha 7, Holešovice, 17000, CZ

(210) O-580328

(591) Barevná

(511) (9) animované filmy, audio a video přijímače, audiovizuální zařízení pro výuku, nosiče zvukových záznamů, elektronické nosiče informací nahrané i nenahrané, obaly na nosiče; (16) brožury, fotografie, tiskoviny, časopisy, periodika, noviny, knihy, letáky; (35) poskytování obchodních informací prostřednictvím webových stránek, ppc reklama, rozhlasová reklama, sestavování katalogů a informací pro obchodní účely či reklamní účely, sjednávání obchodních smluv pro jiné osoby, šíření reklamních materiálů, telemarketing, televizní reklama, zprostředkování zaměstnání, administrativní služby, aktualizace a údržba dat v počítačových databázích, aktualizace reklamních materiálů, cílený marketing, dočasný obchodní management, fakturace, influencer marketing, marketing, modeling pro reklamní účely nebo podporu prodeje, pořádání módních přehlídek pro reklamní účely; (39) doprava, doprovázení cestujících, informace o

dopravě, letecká doprava, osobní doprava, pořádání zájezdů, přeprava cestujících; (41) fotografování, fotografování na mikrofilm, gymnastický výcvik, hudební produkce, hudební vzdělávání, filmové projekce, akademie (vzdělávání), dabing, divadelní představení, elektronické publikování, filmová distribuce, kaligrafické služby pro umělce, moderování zábavných akcí, služby moderátora (moderování na koncertních akcích), plánování večírků, pořádání módních přehlídek pro zábavu, pořádání soutěží krásy, poskytování informací v oblasti zábavy, profesní rekvalifikace, předvádění živých vystoupení, psaní filmových scénářů, psaní textů, půjčování audionahrávek a filmů, režie filmů, režie představení, služby filmového studia, služby v oblasti střihu videa na akce, školení, výroba filmů, zábavy, zaučení, vydavatelství, nakladatelství i v elektronické podobě.

(511) 9, 16, 35, 39, 41  
(540)



(593) Obrazová

(111) **395931**

(220) 04.08.2022  
(320) 04.08.2022  
(442) 30.11.2022  
(151) 08.03.2023

(730) **BASF SE**, Carl-Bosch-Strasse 38, 67056 Ludwigshafen am Rhein, DE  
(740) Havlík Švorčík a partneři, advokátní a patentová kancelář, JUDr. Otakar Švorčík, advokát, Hájkova 1406/2, Praha 2, Nové Město, 12000

(210) O-580662

(511) (1) chemikálie používané v průmyslu, katalyzátory; (7) motory (jiné než pro pozemní vozidla), strojní spojky a části převodů (jiné než pro pozemní vozidla); (9) vědecké, námořní, geodetické, fotografické, kinematografické, optické, vázící, měřicí, signalizační, kontrolní (řídící), záchranářské a výukové přístroje a zařízení, nahraná a stažitelná média, počítačový software, prázdná digitální nebo analogová záznamová a paměťová média; (11) přístroje a zařízení pro ventilační a sanitární účely; (14) drahé kovy a jejich slitiny a zboží z drahých kovů nebo jimi potažené, nezařazené do jiných tříd, jako jsou šperky, drahokamy, hodinářské a chronometrické nástroje, drahé kovy ve formě prutů, ingotů, prášku, medailonů, nepeněžních mincí; (37) instalace a opravy topných, ventilačních a klimatizačních zařízení.

(511) 1, 7, 9, 11, 14, 37

(540)

**METIVO**

(592) Slovní

(111) **395932**

(220) 08.08.2022  
(320) 08.08.2022  
(442) 30.11.2022  
(151) 08.03.2023

(730) **MP Entertainment s.r.o.**, Dobřešovická 385, Příhonice, 25243, CZ

(210) O-580706

(511) (35) filmová reklama, produkce (výroba) reklamních filmů, služby zaměstnaneckého managementu pro filmové a televizní techniky, zprostředkování obchodních informací, konzultační služby při zprostředkování zaměstnání, poradenská činnost v oblasti zprostředkování zaměstnání; (41) střih filmů, filmová studia (služby), služby filmového

studia, produkce filmových studií, pronájem filmových přístrojů a filmového příslušenství, výroba videonahrávek, filmová a video produkce, poskytování informací o filmech, služby provozování filmového studia, služby nahrávacího studia pro filmy, půjčování přístrojů na promítání filmů, pronájem vybavení na projekci filmů, rozhlasová, filmová a televizní výroba, pronájem osvětlení pro použití ve filmu, konzultace o filmové a hudební produkci, filmové předváděcí akce pro instruktážní účely, služby požíování zvukových, filmových, video a televizních nahrávek, pronájem osvětlovacích zařízení pro natáčecí místa a filmová studia, pronájem kamer, pronájem televizních kamer.

(511) 35, 41

(540)

(593) Obrazová

(111) **395933**

(220) 11.08.2022  
(320) 11.08.2022  
(442) 30.11.2022  
(151) 08.03.2023

(730) **NeoFlow Holding s.r.o.**, Na Hřebenkách 815/130, Praha 5, Smíchov, 15000, CZ

(210) O-580755

(511) (35) účetnictví, zpracování počítačových dat a spravování databází, obchodní administrativa a kancelářské práce, účetní služby, pomoc při podnikání, poradenské komerční služby, poskytování pomoci při provozu obchodu, kontrola, vedení, vypracování statistických přehledů, poradenství v oblasti organizace a ekonomiky podnikání, administrativní zpracování nákupních objednávek reklamní a inzertní činnost v oblasti finančnictví, bankovníctví, pojišťovnictví a nemovitostí, služby v oblasti srovnávání cen, rozšiřování inzertních materiálů, psaní reklamních textů, marketing, aranžérství výkladů, tisk informačních tiskovin pro reklamní účely, poradenské služby při výběru zaměstnání, organizování výstav a veletrhů k reklamním a obchodním účelům, provádění aukcí a dražeb, pronájem kancelářských strojů a zařízení, distribuce zboží k reklamním účelům, vykonávání administrativních prací pomocí výpočetní techniky, zprostředkování nákupu a prodeje v oblasti výpočetní techniky (hardware i software), kopírování nebo rozmnožování dokumentů, dokladů zejména příprava a vyhotovení daňových přiznání, pronájem reklamních ploch, půjčování fotokopírovacích strojů, revize účtů (audit), zajištění reklamy za účelem prezentace podnikatelů v oblasti vnitrostátní a mezinárodní dopravy, přepravy, zasilatelství a skladistních zařízení, pronájem prodejních automatů, průzkum a analýzy trhů, pronájem reklamních ploch, předvádění pro reklamní účely a podporu prodeje, předvádění zboží, vyhledávací služby, on-line inzerce, organizování výstav ke komerčním a reklamním účelům na internetu, distribuce prospektů, podnikatelské informace, předplatné tiskovin pro třetí osoby, účetnictví, distribuce propagačních tiskovin, potvrzování uskutečnění obchodních transakcí, reklamní, inzertní a propagační činnost prostřednictvím jakéhokoliv média zejména v oblasti finančnictví, bankovníctví a pojišťovnictví, prostřednictvím telefonní, datové nebo informační sítě, poradenská činnost v oblasti obchodu a služeb reklamních kanceláří, předávání informací při reklamní činnosti, marketingové studie, obchodní nebo podnikatelské informace, zejména v oblasti finančnictví, bankovníctví, pojišťovnictví a službách finančního trhu, kopírování nebo rozmnožování dokumentů, dokladů, poradenství v obchodní činnosti, zejména v oblasti finančnictví, bankovníctví, pojišťovnictví a službách finančního trhu, obchodní nebo podnikatelský průzkum, obchodní management, obchodní reklama, systematizace informací do počítačové databáze, překlad informací do počítačové databáze, pronájem reklamních materiálů, rozšiřování

reklamních materiálů, průzkum trhu, sekretářské služby, statistické informace, zpracování textů, vedení kartoték v počítači, vydávání reklamních nebo náborových, propagačních a inzertních textů, aktualizování reklamních materiálů, analýzy nákladů, daňové příznání (příprava a vyhotovení), dražby, vedení dražeb, hospodářské (ekonomické) prognózy, inzerce poštou, nákupní ceny a velkoobchodní ceny (analýzy), oceňování obchodních podniků, oceňování a odhady v oblasti podnikání, personální poradenství, posuzování efektivnosti provozu a racionalizace práce, pronájem kancelářských strojů a zařízení, průzkum veřejného mínění, přepisování, styky s veřejností, vzorky zboží (distribuce), zprostředkovatelné práce, automatizované zpracování dat, elektronické zpracování dat pro třetí osoby, vedení a správa databank (zařazené ve třídě 35); (36) home-banking, správa a údržba nemovitostí, investorská činnost ve stavebnictví, služby realitní kanceláře - obchodování s nemovitostmi, zprostředkování pronájmu a koupě nemovitostí, pronájem nemovitostí, vedení nájemních a činžovních domů, inkasování nájemného, finanční služby, finanční poradenství, bankovní služby, poskytování bankovních služeb online, telefonické a internetové bankovníctví, poskytování spořicíků a úvěrových služeb, finančníctví, bankovníctví a pojišťovnictví - služby v rámci této třídy, služby finančního trhu, finanční služby - analýzy, transakce, operace, finanční informace, poradenství a řízení, daňové odhady, finanční odhady a oceňování v oblastech pojišťovnictví, bankovníctví, nemovitostí, burzovní makléřství, finanční makléřství, kurzovní záznamy na burze, přenos kapitálu elektronickými prostředky, obchodování na kapitálových trzích, sdružování finančních prostředků, běžný účet, spořicí účet, obchody s komoditami, a to s medailemi, mincemi a drahými kovy, správa portfolia, poskytování bankovních záruk, zajišťování akreditivů a inkas, komisionářské služby, forfaitingové a factoringové služby, forfaitingové služby, bankovní, finanční, pojišťovací služby a služby finančního trhu se vztahem k tuzemsku i zahraničí, obchodování na vlastní účet (finanční služby), obchodování na účet klienta, služby depozitáře, investiční trusty, finanční upisování, finanční sponzorování, financování koupí na splátky, poskytování hypotečních půjček, finanční pronájem - leasing, garance, záruky, kauce, bankovníctví, úvěrové banky, bezhotovostní operace, platební převody vykonávané elektronicky, clearing (zúčtování vzájemných pohledávek a závazků), elektronický převod kapitálu, kapitálové investice, domácí bankovní služby, vydávání cenin, vydávání platebních prostředků, vydávání cestovních šeků, vydávání cenných papírů, služby a vydávání kreditních a debetních karet, měnové služby a operace, směnářské služby, hypotéky (poskytování půjček), vydávání hypotečních zástavních listů, půjčka (záruční, zástavní), půjčky (financování), informace o pojištění, konzultace v oblasti finančních, bankovních a pojišťovacích služeb, poskytování termínovaných vkladů, vydávání šeků, šekové operace, tuzemský a zahraniční platební styk, finanční expertízy, poradenství v oblasti investic, poskytování bankovních a finančních informací, spořitelny, zprostředkování a poradenství v oblasti pojištění, služby pojištěoven - uzavírání pojistek a pojistných smluv, včetně životních, úrazových a proti požáru, nemocenské pojištění, vyplácení důchodů, důchodové fondy, pojistně-technické služby (statistika), vydávání cenných papírů a cestovních šeků, služby týkající se úvěrových karet, ubytovací kanceláře, oceňování numismatických sbírek, starožitností, uměleckých děl, známek a šperků, kanceláře pro inkasování pohledávek (faktoring), odkup a prodej pohledávek, služby v oblasti likvidace podniků, celní služby, organizování dobročinných a jiných sbírek úschovní služby, úschova v bezpečnostních schránkách, úschova cenností, provozování zastaváren, správa budov a pozemků, provozování bankomatů, joint-venture (kapitálové služby); (37) výstavba a přestavba budov, developerské práce v rámci této třídy, modernizace a rekonstrukce v oblasti nemovitostí, stavby a rekonstrukce domů, zajišťování komplexních služeb v oblasti výstavby, provádění investořských staveb, stavebních prací, služby developera v rámci této třídy, stavby na klíč, domy na klíč, údržba nemovitostí, poradenská a obstaravatelská činnost ve stavebnictví, stavebnictví, opravy a instalační služby ve stavebnictví, práce omítkářské a sádrovací, služby ve stavebnictví, pronájem stavebních strojů, technologických a provozních zařízení, montáž technologických zařízení a ocelových konstrukcí, natěračské práce, provádění staveb, jejich změn a odstraňování, montáž a údržba konstrukcí, montáž lešení, stavební práce, rekonstrukce, montáž nábytku, montáž, opravy a servisní služby ve stavebnictví, provádění povrchových úprav budov, rekonstrukce fasád, provádění zateplování fasád a střeš, spárování a rekonstrukce spár panelových objektů, montáž skládaných a sendvičových obvodových pláštů zateplených i nezateplených, opravy a izolování okenních spár, klempířské práce, zednické práce, kompletace a instalace oken a dveří včetně zárubní a okenních rámců, vrat všech typů, zimních zahrad, zasklených lodžii, prosklených fasád a jiných kovových a nekovových konstrukcí, servisní,

údržbářské a opravářské práce ve stavebnictví, pokrývačské služby, informační služby týkající se stavby budov, renovace nemovitostí, rozvoj stavebních pozemků v rámci této třídy, údržba a opravy budov, opravy a údržba budov pro případ demolice, údržba a opravy vybavení budov, údržba a opravy budov poskytované údržbářem, údržba a opravy součástí a příslušenství budov, údržba a opravy částí budov, stavby budov, budování staveb, budování základů inženýrských staveb, výstavba průmyslových nemovitostí, výstavba konstrukcí, stavební služby vztahující se k přestavbě budov určených k průmyslovým účelům a budov s byty a kanceláři; (41) vzdělávací a školicí činnosti v rámci této třídy, organizování a vedení kolokvií, konferencí, kongresů, seminářů, symposií, workshopů, nakladatelská a vydavatelská činnost, vydávání knih, elektronické publikování (DTP), poskytování on-line elektronických publikací (bez možnosti stažení), vydávání elektronických knih a časopisů on-line, informace o výchově a vzdělávání, školení, praktické cvičení, instruktážní výcvik, přednášky, zkoušení, přezkoušení, dálkové studium, korespondenční kurzy, výchova, vzdělávání, zábava, sportovní a kulturní aktivity, organizování vzdělávacích, zábavných, sportovních soutěží, půjčování zvukových a zvukově obrazových záznamů a jejich nosičů, posunková řeč (tlumočení), překladatelské služby, pořádání sportovních závodů, tělesná výchova, provozování a pronájem sportovních zařízení, golfových hřišť, stadiónů, tenisových dvorců, plaveckých bazénů, gymnastický výcvik, půjčování sportovního nářadí, s výjimkou dopravních prostředků, pořádání festivalů, hudební produkce v rámci této třídy, služby pro oddech a rekreaci, informace o zprostředkování možností rekreace, rozptýlení, zábavy, organizování kulturních nebo vzdělávacích výstav, organizování živých představení a vystoupení, pořádání divadelních představení, provozování kinosálů, koncertní síně, provozování muzeí, knihovny (půjčovny knih), pořádání diskoték, interní školy, dětské školky, prázdninové tábory v rámci této třídy, náboženská výchova, pomoc a poradenství pro volbu povolání (vzdělávání), výstavní a galerijní činnost v rámci této třídy, provozování kasin a heren, provozování her on-line (z počítačové sítě), noční kluby, karaoke, výchovně-zábavné klubové služby, kluby zdraví, cirkusy, drezúra zvířat, provozování zoologických zahrad, půjčování filmů, umělecké a módní agentury, estrády, pořádání loterií, organizování plesů, plánování a organizování večírků a oslav, předprodej vstupenek, filmová tvorba, filmová studia, dabing, digitální zpracování obrazu, nahrávací studia, výroba rozhlasových a televizních programů, zpravodajské služby, obrazové zpravodajství, fotografování, půjčování a pronájem divadelních a jiných dekorací včetně osvětlení, pronájem rozhlasových a televizních přijímačů, půjčování přenosných videokamer, pořádání a řízení pracovních setkání, služby posiloven, fitness služby, pojízdné knihovny.

(511) 35, 36, 37, 41

(540)



NeoFlow

(593) Obrazová

(111) **395934**

(220) 16.08.2022

(320) 16.08.2022

(442) 30.11.2022

(151) 08.03.2023

(730) **Blažek Jiří**, Jiráskova 361/4, Kuřim, 66434, CZ

(740) PatentCentrum Sedlák & Partners s.r.o., Okružní 2824, České Budějovice, České Budějovice 3, 37001

(210) O-580834



(511) (16) papírové obaly, tiskoviny periodické i neperiodické, ceníky, katalogy, tiskopisy, reklamní, propagační a informační materiály na papírovém nosiči, pивní tácky, pohlednice; (32) pivo a pivovarnické výrobky, piva, lehká piva a ležáky, nealkoholická a nízkoalkoholická piva, míchané nápoje obsahující pivo, zařazené do třídy 32, sladová piva, zázvorová piva, nealkoholické nápoje.

(511) 16, 32

(540)



(593) Obrazová

(111) **395935**

(220) 23.08.2022

(320) 23.08.2022

(442) 28.09.2022

(151) 08.03.2023

(730) **Petříková Lenka Bc.**, Sadová 2, Zlín, 76001, CZ

(210) O-580926

(511) (4) svíčky a knoty na svícení; (14) vzácné kovy a jejich slitiny, šperky, drahokamy a polodrahokamy; (18) zavazadla, tašky, kabelky; (25) oděvy, obuv, pokrývky hlavy, pásky, kravaty, šátky a šály; (26) gumičky, stuhy a mašle do vlasu, ozdobné textilní výrobky, galanterní zboží; (42) módní a oděvní návrhářství; (45) stylingové služby v oblasti osobního šatníku.

(511) 4, 14, 18, 25, 26, 42, 45

(540)

**WENUS**

(592) Slovní

(111) **395936**

(220) 25.08.2022

(320) 25.08.2022

(442) 30.11.2022

(151) 08.03.2023

(730) **FoxCampClub z.s.**, Na Vyhlídce 1894/7, Říčany, 25101, CZ

(210) O-580973

(511) (35) reklama, propagace; (41) vzdělávání, školení, zábava, sportovní a kulturní činnosti.

(511) 35, 41

(540)

**FOXCLUBFEST**

(592) Slovní

(111) **395937**

(220) 27.08.2022

(320) 27.08.2022

(442) 30.11.2022

(151) 08.03.2023

(730) **The-Bishop international s.r.o.**, Myslíkova 283/28, Praha 2, Nové Město, 14300, CZ

(740) Advokátní kancelář, Mgr. Štěpán Janáč, Na poříčí 1041/12, Praha 1, Nové Město, 11000

(210) O-581004

(591) Barevná

(511) (5) potravní doplňky a dietetické přípravky, potravní doplňky a dietetické přípravky, vyráběné v souladu s předpisy o ekologickém zemědělství.

(511) 5

(540)

**Bjō Bistrot**

(593) Obrazová

(111) **395938**

(220) 06.09.2022

(320) 06.09.2022

(442) 30.11.2022

(151) 08.03.2023

(730) **POOL-LIFE s.r.o.**, 266, Vrchotovy Janovice, 25753, CZ

(210) O-581173

(591) Barevná

(511) (1) skleněné granule pro použití ve filtrech bazénů, soupravy na chemické analýzy určené k testování vody v bazénech, chemické výrobky určené do bazénů, nehalogenické oxidační sloučeniny do bazénů, chemikálie na čištění vody v bazénech, chemikálie k čištění vody používané v bazénech, chemikálie na úpravu vody určené pro bazény a lázně, chemické přípravky pro testování kvality vody v plaveckých bazénech, minerály na úpravu vody pro použití v bazénech a lázních, testovací proužky napuštěné činidly pro testování vody v plaveckých bazénech, chlor do bazénů, přípravky na čiření, chemické látky pro čištění vody; (5) algicidy, algicidy do plaveckých bazénů, dezinfekční přípravky do bazénů; (11) tepelná čerpadla, čisticí zařízení, filtry, fontány, přístroje pro chlorování bazénů, chrániče osvětlovacích těles, topné články, kohoutky a kohouty pro potrubí, koupací vany, ohříváče pro koupele, přenosné kabiny pro pární koupele, lázeňské vany, vířivé vany, lázeňské vybavení, zařízení na ohřev teplé vody, regulačně-bezpečnostní zařízení pro vodovodní zařízení, saunová zařízení, vany pro sedací koupele, sprchovací kouty, solária, zařízení a stroje na čištění a úpravu vody, vanová zařízení, lázeňské vany, přístroje pro víření vody, vyhřívací zařízení, vodovodní a koupelnové zařízení; (19) bazény a vířivé vany nekovové v rámci této třídy, obklady a obkládačky (nekovové), nekovové potrubí, nekovové schody a schodiště; (28) bazény plavecké (potřeby pro hru), skluzavky, tobogány (potřeby pro hru), odrazové můstky (sportovní nářadí).

(511) 1, 5, 11, 19, 28

(540)

NEO

(210) O-581289

(511) (42) architektura, grafický design, navrhování interiérů, příprava technických výkresů, projektování, řízení architektonických projektů.

(511) 42

(540)

ORETTE  
DESIGN

(593) Obrazová

(111) **395939**

(220) 12.09.2022

(320) 12.09.2022

(442) 30.11.2022

(151) 08.03.2023

(730) **Instant Parties s.r.o.**, Korunní 2569/108, Praha 10, Vinohrady, 10100, CZ

(740) Trama Legal s.r.o., advokátska kancelária, Bottova 2A, 811 09 Bratislava

(210) O-581287

(591) Barevná

(511) (41) zábava, organizování komunitních kulturních akcí, služby organizování večírků, zvuková, obrazová a multimediální produkce a fotografie, služby v oblasti živých vystoupení, pronájem zařízení a vybavení ke vzdělávání, zábavě, sportu a kultuře, živá hudba, diskžokejové pro oslavy a speciální akce; (43) pronájem nábytku, povlečení, prostírání a vybavení k poskytování jídla a nápojů, poskytování jídla a nápojů, restaurační a barové služby, catering (poskytování jídla a nápojů).

(511) 41, 43

(540)

INSTANT  
PARTIES

(593) Obrazová

(111) **395940**

(220) 12.09.2022

(320) 12.09.2022

(442) 30.11.2022

(151) 08.03.2023

(730) **Bednář Filip**, č. p. 50, Topolany, 68201, CZ

(740) Trama Legal s.r.o., advokátska kancelária, Bottova 2A, 811 09 Bratislava

(593) Obrazová

(111) **395941**

(220) 14.09.2022

(320) 14.09.2022

(442) 30.11.2022

(151) 08.03.2023

(730) **URBANO PRODUCTION s.r.o.**, Kolbenova 616/34, Praha 9, Vysočany, 19000, CZ

(210) O-581318

(511) (9) magnetické nosiče dat, diskové nosiče dat nezařazené do jiných tříd, disky pro nahrávání, gramofonové desky, kazety, kompaktní disky, videopásky a dvd; (16) výrobky z papíru a lepenky, jmenovitě noviny, periodika, časopisy, knížky (brožované), prospekty, programy, tiskové zprávy, desky na fotografii, knihy, programové průvodce, kalendáře, plakáty (poutače), také ve formě knihy, průsvitky (papírnické výrobky), nekódované telefonní karty, lístky, účastnické lístky, pozvánky, pohlednice, rovněž ve formě samolepicích pohlednic, nekódované identifikační karty, papírenské výrobky, včetně psacích a rýsovacích potřeb, kancelářské výrobky (s výjimkou nábytku), učební a vyučovací pomůcky (s výjimkou přístrojů), zejména ve formě tiskárenských výrobků, glóbulů, nástěnných tabulí a psacího náčiní na nástěnné tabule, plastické obaly, jmenovitě ve formě pouzder, sáčků, tašek, folií (poslední jmenované také samolepicí), tiskárenské výrobky, zejména noviny, časopisy, magazíny, brožury, letáky, prospekty, programové sešity, desky na tisk, desky na fotografii, knihy, příručky, kalendáře, plakáty, také v knižní formě, transparenty (papírenské zboží), nekódované telefonní karty, vstupenky, účastnické karty, pozvánky, pohlednice, také ve formě adhezních pohlednic, nekódované průkazy, papírnické výrobky, včetně psacích a rýsovacích potřeb, kancelářské výrobky (s výjimkou nábytku), učební a vyučovací pomůcky (s výjimkou přístrojů), zejména ve formě tiskárenských výrobků, globusů, nástěnných tabulí a psacích potřeb na nástěnné tabule, plastické obaly, jmenovitě pouzdra, sáčky, tašky, fólie (poslední uvedené také samolepicí); (35) maloobchodní a velkoobchodní činnost týkající se výrobků: drogistické zboží, kosmetické zboží a domácí zboží, kovovými výrobky, potřeby pro domácí kutily a zahradu, potřeby pro hobby a řemeslné potřeby, elektrické výrobky a elektronické výrobky, nosiče zvukových nahrávek a nosiče dat, vozidla a příslušenství vozidel, večírkové ohňostroje, hodinky a bižuterie, hudební nástroje, tiskárenské výrobky, zboží z papíru a psací potřeby, kancelářské potřeby, kožené zboží a sedlářské výrobky, předměty pro zařízení a dekorace, stany, nepromokavá plachtovina, oblečení, polobotky a textilní výrobky, hračky, sportovní a atletické zboží, potraviny a nápoje, zemědělské potřeby, zahradnické výrobky a lesní výrobky, tabákové výrobky a jiné požívatin; (38) spoje (komunikace), vysílání televizních programů, pořadů kabelové televize a rozhlasových pořadů, jakož i pořadů televizního nákupu, přenos televizních, rozhlasových, telekomunikačních a informačních signálů prostřednictvím bezdrátových a/nebo drátových digitálních a analogových sítí, také v on-line a off-line provozu ve formě interaktivních elektronických mediálních služeb, jakož i prostřednictvím počítače, shromažďování a dodávání zpráv jako služby tiskové agentury,

zajišťování přístupu k databázím, pronájem časů přístupu ke globálním počítačovým sítím, přenos zvuku, obrazu a dat prostřednictvím kabelu, satelitu, počítačových sítí, telefonních a isdn linek a jiných přenosových médií; (41) zábava, pobavení, prezentace hudebních a zábavních programů, také prostřednictvím rozhlasu a televize, organizování a konání večírků, včetně tanečních akcí a jiných podobných hudebních a rekreačních akcí, organizování, sestavování a produkce hudebních a zábavních programů na oslavách, během akcí, mimo jiné určených pro vysílání prostřednictvím rozhlasu, televize anebo internetu, organizace a produkce (hudebních) akcí, oslav, koncertů, festivalů, soutěží a jiných zábav, služby diskžokejů, nahrávání desek, kulturní aktivity, služby vystupujících umělců, včetně zajišťování hudebních vystoupení, vydávání knih, novin a časopisů.

(511) 9, 16, 35, 38, 41

(540) **MILLENNIUM EXPLOSION**

(592) Slovní

(111) **395942**

(220) 14.09.2022

(320) 14.09.2022

(442) 30.11.2022

(151) 08.03.2023

(730) **Pospíšilová Radmila Mgr.**, Nad Humny 761, Zlín, Prštné, 76001, CZ

(740) Ing. Jarmila Strážnická, Ulička 110, Lukov, 76317

(210) O-581340

(511) (35) pořádání veletrhů pro obchodní či reklamní účely, pořádání výstav pro obchodní či reklamní účely, poskytování obchodních informací a rady pro spotřebitele ve výběru produktů a služeb, poskytování uživatelských hodnocení pro komerční nebo reklamní účely, pronájem reklamních ploch, propagace, šíření reklamních materiálů, marketing, online reklama v počítačové síti; (36) pronájem a nájem komerčních prostor, pronájem kancelářských prostor, pronájem obchodních prostor; (39) informační služby vztahující se k cestování, organizování a rezervace exkurzí a poznávacích výletů, pronájem skladovacích prostor; (41) poskytování informací v oblasti rekreačních aktivit, rekreační služby zaměřené na turistiku, provozování rekreačních zařízení, provozování sportovních zařízení, poskytování vzdělávacích služeb vztahujících se k ekologickým tématům, sportovní aktivity, zábava, pořádání (organizace) kulturních aktivit, organizování školení, vedení workshopů; (43) pronájem rekreačního ubytování, rezervace ubytování, služby turistických ubytoven, prázdninové tábory (ubytování), bary, bufety, catering (poskytování jídla a nápojů), kavárny.

(511) 35, 36, 39, 41, 43

(540)

**RIVIÉRA**  
**ZLÍN**

(593) Obrazová

(111) **395943**

(220) 16.09.2022

(320) 05.05.2022

(442) 30.11.2022

(151) 08.03.2023

(730) **RCN TELEVISION S.A.**, Av. De Las Americas No. 65-82, Bogotá D.C., CO

(740) JUDr. Jiří Čermák, advokát, Klimentská 1216/46, Praha 1, Nové Město, 11000

(210) O-581392

(591) Barevná

(511) (38) vysílání, přenos a služby rozhlasového vysílání pro televizní programy, rozhlas, internet a jiná komunikační média; (41) organizování, sestavování, příprava, výroba a režie programů televizních, rozhlasových, internetových a pro jiná komunikační média.

(511) 38, 41

(540)

**RCN**  
**DISTRIBUTION**

(593) Obrazová

(111) **395944**

(220) 16.09.2022

(320) 05.05.2022

(442) 30.11.2022

(151) 08.03.2023

(730) **RCN TELEVISION S.A.**, Av. De Las Americas No. 65-82, Bogotá D.C., CO

(740) JUDr. Jiří Čermák, advokát, Klimentská 1216/46, Praha 1, Nové Město, 11000

(210) O-581393

(591) Barevná

(511) (38) vysílání, přenos a služby rozhlasového vysílání pro televizní programy, rozhlas, internet a jiná komunikační média; (41) organizování, sestavování, příprava, výroba a režie programů televizních, rozhlasových, internetových a pro jiná komunikační média.

(511) 38, 41

(540)

**RCN**  
**ESTUDIOS**

(593) Obrazová

(111) **395945**

(220) 20.09.2022

(320) 20.09.2022

(442) 30.11.2022

(151) 08.03.2023

(730) **Křivánek Milan**, Klenovická 553/8, Praha 4, Písnice, 14200, CZ

(210) O-581405

(511) (16) beletrie, dárkové knihy, dětské knihy, dětské knížky s aktivitami, grafické novely, grafické umělecké publikace, knihy pohádek pro děti, knihy povídek, knihy pro malé děti, knížky s prostorovými skládacími obrázky, obrázkové knihy; (30) čaj, čaje, čaj rooibos, zelený čaj, čaj oolong, instantní čaj, šalvějový čaj, lipový čaj, čaj darjeeling, jasmínový čaj, černý čaj, černý čaj (anglický čaj), rozmarýnový čaj, bílý čaj, zázvorový čaj, šípkový čaj, heřmánkový čaj, mátový čaj, pohankový čaj, fermentovaný čaj, náhražky čaje, sáčkové čaje, čajové směsi, ledový čaj (neléčivý), čaj k louhování, čaj earl grey, čaj lapsang souchong, japonský zelený čaj, čaj bez teinu, instantní bílý čaj, instantní černý čaj, instantní zelený čaj, instantní čaj oolong, neléčivé bylinkové čaje, neléčivé bylinné čaje, sáčkové čaje k přípravě neléčivého čaje, čaj z květu limetky, neléčivé čaje obsahující citrón, nápoje na bázi čaje, čajové směsi v prášku, nápoje s čajovým základem, čaj (neléčivý) obsahující brusinkové výtažky, čaj (neléčivý) obsahující brusinkové listy, sypaný čaj bez léčivých účinků, čaj z kustovnice čínské (gugijacha), neléčivé čaje s citrónovou příchutí, nápoje na bázi čaje (neléčivé), čajové esence (bez léčivých účinků), čajové výtažky (bez léčivých účinků), čajové nápoje s ovocnou příchutí, čaj bez teinu s umělými sladidly, aromatické přípravky k výrobě bylinných čajů, květy nebo listy jako náhražka čaje, nápoje na bázi čaje s mlékem, instantní čaj (k jiným než léčebným účelům), ovocný čaj (k jiným než léčebným účelům), náhražka čaje (pro jiné než léčebné účely), aromatické čaje (k jiným než léčebným účelům), přípravky k výrobě nápojů (na bázi čaje), balené čaje (k jiným než léčebným účelům), čaje s ovocnou příchutí (jiné než léčivé), květy nebo listy k použití jako náhražka čaje, bylinné čaje (s výjimkou těch pro léčebné použití), jasmínový čaj v sáčcích, k jiným než léčebným účelům, čaj s pomerančovou příchutí (k jiným než léčebným účelům), čaj s jablečnou příchutí (k jiným než léčebným účelům), instantní prášek na přípravu čaje (k jiným než léčebným účelům).

(511) 16, 30

(540)

## Čajová kniha

(592) Slovní

(111) **395946**

(220) 21.09.2022

(320) 21.09.2022

(442) 30.11.2022

(151) 08.03.2023

(730) **STRIX Inženýring, spol. s.r.o.**, Polní 4795, Chomutov, 43001, CZ

(740) ZEMAN - podkrušnohorská patentová a známková kancelář, Petr Zeman, patentový zástupce, Hradní 301/9, Lohovice, 35733

(210) O-581448

(591) Barevná

(511) (6) kovové konstrukce, kovové výrobky městského a parkového mobiliáře s převahou kovů, doplněných prvky dřevěnými či plastovými; (19) betonové stavební konstrukce, betonové prvky městského a parkového mobiliáře včetně prvků armovaných kovovými výztuhami, kombinované prvky městského a parkového mobiliáře zhotovené současně z kovových a nekovových materiálů, v nichž převládá beton, jako betonové trojrozměrné prvky (armované i nearmované) propojené kovovými materiály nebo na povrchu opatřené kovovými materiály; (37) instalace, montáž, údržba, opravy a demontáž prvků městského a parkového mobiliáře.

(511) 6, 19, 37

(540)



(593) Obrazová

(111) **395947**

(220) 22.09.2022

(320) 22.09.2022

(442) 30.11.2022

(151) 08.03.2023

(730) **Mouliš Lukáš**, Západní 222, Ovčáry, 28002, CZ

(210) O-581453

(591) Barevná

(511) (6) kovová oplocení, oplocení z běžných kovů, mříže vyrobené z kovu, kovové výrobky pro použití ve stavebnictví, kovové architektonické výrobky pro použití ve stavebnictví, ocelové výrobky, železná vrata, kovové dveře, vrata, okna a okenní kryty, kovové brány; (7) brány (traktorem tažené zemědělské nářadí), elektrické ovladače bran; (19) nekovová oplocení, nekovové materiály na oplocení, garážová vrata (nekovová), nekovové dveře, vrata, okna a okenní kryty; (37) montáž oplocení, opravy oplocení, montáž bran, montáž dveřních kování, montáž stavebních konstrukcí, montáž zámkových kování, montáž nábytku na míru, montáž stavebních ocelových konstrukcí; (40) montáž výrobků pro třetí osoby, a to montáž okenních mříží, žaluzií a drobných ocelových výrobků - částí vjezdových bran, garážových vrat, zábradlí, přístřešků a lehkých ocelových konstrukcí, zakázková výroba okenních mříží, žaluzií a drobných ocelových výrobků - částí vjezdových bran, garážových vrat, zábradlí, přístřešků a lehkých ocelových konstrukcí, zakázková výroba ocelových stavebních prvků, zakázková výroba kovového železářského zboží, zakázková montáž materiálů pro jiné osoby.

(511) 6, 7, 19, 37, 40

(540)



(593) Obrazová

(111) **395948**

(220) 22.09.2022

(320) 22.09.2022  
(442) 30.11.2022  
(151) 08.03.2023  
(730) News Universe s.r.o., Riegrova 394/17, Olomouc, 77900, CZ  
(740) Halaxová & Halaxová TETRAPAT, Mgr. Eva Halaxová, Jinonická 804/80, Praha 5, Košíře, 15800  
(210) O-581464  
(511) (9) brýle, brýlové obroučky, dioptrické brýle, sluneční brýle, sluneční brýle s dioptriemi, plavecké brýle, brýle pro potápěče, ochranné brýle pro sportovní účely, korekční čočky (optika), kontaktní čočky, zvětšovací skla (optika), brýlové řetízky, pouzdra na brýle, sáčky na brýle, clony na brýle; (35) merchandising, reklamní, marketingové a propagační činnosti, maloobchodní činnost s optikou a optometrií, elektronický obchod (e-shop) a zprostředkování obchodu prostřednictvím komunikačních sítí (internet) s optikou a optometrií, služby předvádění výrobků a vystavování zboží, zpracování textů, psaní reklamních textů; (44) služby oční optiky, služby v oblasti optometrie, měření zraku (optika), testy zraku.

(511) 9, 35, 44

(540)

**BREJLOVNA**

(592) Slovní

(111) **395949**  
(220) 22.09.2022  
(320) 22.09.2022  
(442) 30.11.2022  
(151) 08.03.2023  
(730) News Universe s.r.o., Riegrova 394/17, Olomouc, 77900, CZ  
(740) Halaxová & Halaxová TETRAPAT, Mgr. Eva Halaxová, Jinonická 804/80, Praha 5, Košíře, 15800  
(210) O-581465  
(511) (9) brýle, brýlové obroučky, dioptrické brýle, sluneční brýle, sluneční brýle s dioptriemi, plavecké brýle, brýle pro potápěče, ochranné brýle pro sportovní účely, korekční čočky (optika), kontaktní čočky, zvětšovací skla (optika), brýlové řetízky, pouzdra na brýle, sáčky na brýle, clony na brýle; (35) merchandising, reklamní, marketingové a propagační činnosti, maloobchodní činnost s optikou a optometrií, elektronický obchod (e-shop) a zprostředkování obchodu prostřednictvím komunikačních sítí (internet) s optikou a optometrií, služby předvádění výrobků a vystavování zboží, zpracování textů, psaní reklamních textů; (44) služby oční optiky, služby v oblasti optometrie, měření zraku (optika), testy zraku.

(511) 9, 35, 44

(540)

Brejle

(593) Obrazová

(111) **395950**  
(220) 22.09.2022  
(320) 22.09.2022  
(442) 30.11.2022  
(151) 08.03.2023  
(730) FB Group, s.r.o., Křižovnická 86/6, Praha 1, Staré Město, 11000, CZ  
(740) Ing. Zdeněk Kučera, Dlouhá 207, Slušovice, 76315  
(210) O-581471

(511) (29) maso a masné výrobky, uzeniny, polévky a vývary, masové výtažky, střívkna na uzeniny přírodní a umělá, hotová jídla a polotovary, jídla rychlého občerstvení, vše na bázi masa a uzenin.

(511) 29

(540)



(593) Obrazová

(111) **395951**  
(220) 23.09.2022  
(320) 23.09.2022  
(442) 30.11.2022  
(151) 08.03.2023  
(730) JMP, s.r.o., Ohradní 1364/14, Praha 4, Michle, 14000, CZ  
(210) O-581482  
(591) Barevná  
(511) (1) polyuretanové pěny měkké; (17) materiály plastické lehčené pro výrobu matrací a čalouněného nábytku; (20) matrace, sedací čalouněný nábytek.  
(511) 1, 17, 20  
(540)



(593) Obrazová

(111) **395952**  
(220) 23.09.2022  
(320) 23.09.2022  
(442) 30.11.2022  
(151) 08.03.2023  
(730) FLY FOR FUN s.r.o., Jindřicha Plachty 1014/23, Praha 5, Smíchov, 15000, CZ  
(740) Ing. Michal Jupa, patentový zástupce, Na Baních 1385, Praha 5, Zbraslav, 15600  
(210) O-581485  
(511) (12) dopravní prostředky vzdušné, letadla, vrtulníky, letecké přístroje, stroje a zařízení; (39) pronájem a půjčování letadel, zálet letadel, provozování a zprostředkovávání vyhlídkových a sdílených letů, pronájem garáží,

skladovacích prostor a ploch, hangárů, parkovacích a odstavných ploch;  
(41) provoz letecké školy, výcvik na sportovních letacích zařízeních.

(511) 12, 39, 41  
(540)



(593) Obrazová

(111) **395953**

(220) 25.09.2022  
(320) 25.09.2022  
(442) 30.11.2022  
(151) 08.03.2023

(730) **Havlík Darina Ing. arch.**, Mošnova 2395/3, Brno, Židenice, 61500, CZ  
**Havlík Jan Ing. arch.**, Mošnova 2395/3, Brno, Židenice, 61500, CZ

(740) Ing. arch. Jan Havlík, Mošnova 2395/3, Brno, Židenice, 61500  
(210) O-581496

(511) (21) čajítka, čajové servisy, čajové konvice, čajové cedníky, krabičky na čaj, nádoby, příkrývky na čajové konvičky, hrnky, šálky; (30) med, čaj, čajové směsi, květy nebo listy jako náhražka čaje, bylinkové čaje (neléčivé), čajové listy; (35) digitální marketing, maloobchodní prodej čajů, maloobchodní prodej hraček, maloobchodní prodej kávy, velkoobchodní prodej čajů, on-line maloobchodní služby zaměřené na hračky, marketingové služby, internetový marketing; (37) stavebnictví, stavitelství, pozemní stavitelství, služby v pozemním stavitelství; (41) výuka jógy, fotografování, vedení kurzů; (42) architektura, projektování staveb, architektonické a inženýrské služby, design (grafické umění), design nábytku, design nových výrobků, návrhářské služby, navrhování hraček, projektování, architektonický design, umělecký design, průmyslový design, konzultace v oboru architektury, návrhy interiéru; (43) čajovny, kavárny, podávání jídel a nápojů; (44) zahradní architektura, floristické služby, navrhování krajinářských úprav, návrhy zahrad.

(511) 21, 30, 35, 37, 41, 42, 43, 44

(540)

**Libo-li té**

(592) Slovní

(111) **395954**

(220) 26.09.2022  
(320) 26.09.2022  
(442) 30.11.2022  
(151) 08.03.2023

(730) **GHC GENETICS, s.r.o.**, Krakovská 581/8, Praha 1, Nové Město, 11000, CZ

(740) Havlík Švorčík a partneři, advokátní a patentová kancelář, JUDr. Otakar Švorčík, advokát, Hálkova 1406/2, Praha 2, Nové Město, 12000

(210) O-581530

(511) (42) testování DNA pro účely vědeckého výzkumu, genetický výzkum, služby genetického inženýrství, vědecký výzkum v oboru genetiky a genetického inženýrství, vědecký výzkum v oblasti geneticky vědecké a technologické služby a související výzkum a projektování, analytické a výzkumné služby v průmyslu, navrhování a vývoj počítačového hardwaru a softwaru; (44) genetické poradenství, genetické testy pro lékařské účely, lékařské a zdravotnické služby týkající se DNA, genetiky a genetického testování, lékařské testy, lékařské informace, lékařské poradenství, kliniky (lékařské), lékařské služby, služby lékařské péče, lékařské vyšetření osob,

lékařské zobrazovací služby, lékařské poradenské služby, služby lékařské kliniky, poskytování lékařského ošetření, zajištění lékařského ošetření, služby lékařského vyšetření, půjčování lékařského zařízení, služby zdravotnických klinik (lékařské), dietetické konzultační služby (lékařské), rezidenční služby lékařského ošetření, DNA vyšetření pro lékařské účely, služby v oblasti lékařské péče, služby péče o zdraví zvířat, služby péče o hygienu a krásu, služby zdravotní péče, analýza DNA.

(511) 42, 44

(540)

**REPROSCREEN**

(592) Slovní

(111) **395955**

(220) 26.09.2022  
(320) 26.09.2022  
(442) 30.11.2022  
(151) 08.03.2023

(730) **Kůs Matěj**, Koterovská 2130/90, Plzeň, Východní Předměstí, 32600, CZ

(740) Mgr. Petr Vlach, advokát, Guldenerova 547/4, Plzeň, Východní Předměstí, 32600

(210) O-581533

(591) Barevná

(511) (30) čajové pečivo (sušenky), čajové pečivo z mléčné čokolády, cereální sušenky pro lidskou spotřebu, čokoládová hmota, čokoládové dorty, čokoládové oplatky, čokoládové pečivo, čokoládové sušenky, čokoládovo-karamelové oplatky, crême brûlée, cukrářské piškoty (pečivo), cukrářské výrobky, cupcakes, dort s cukrovinkami, dortová lízátka na tyčce, dortové oplatky, dorty, dorty (cukrářské výrobky), dorty (sladké nebo slané), eclair (zákusek s polevou plněný krémem), formy na koláče (polotovary z těsta), hotové zákusky (pečivo), jablečné dortíky, jahodové dorty, jedlé oplatky, koblihy, kokosový zákusek makaronek, koláče, koláče s čokoládovou polevou, koláče s náplní, koláče s náplní (sladkou nebo pikantní), koláčky, kornoutky na zmrzlinu, korpusy na koláče, košíčky z těsta, křehké pečivo - sušenky, křehké těsto, krémové buchtíčky, krémové koláče, krockant, listové těsto, makové pečivo, makronky (cukroví), makronky (pečivo), mandlové pečivo, mandlové sušenky, mandlový koláč, máslová sušenka v čokoládě, máslové sušenky s čokoládovou polevou, máslové sušenky s polevou s čokoládovou příchutí, menší koláče, minizákusky (dortíky), moučník z piškotového těsta a tmavé čokolády, moučníky, moučníky s krémem, mražené dorty a mražené koláče, mražené jogurtové dorty, mražené pečivo, mražené pečivo plněné masem a zeleninou, mražené pláty těsta, muffiny, oplatky, oplatky k přípravě monaka (tradiční japonský dezert), oplatky (potraviny), oplatky s čokoládovou polevou, ovesné koláče pro lidskou spotřebu, ovesné sušenky pro lidskou spotřebu, ovocné koláče, ovocné koláče s polevou, ovocné koláčky, palačinky (crepes), pečivo na bázi pomerančů, pečivo obsahující krémy a ovoce, pečivo s masovou náplní, pečivo s náplní trojúhelníkovitého tvaru (samosas), perníčky, perník, pečivo z listového těsta se šunkou, piškotové buchtý s polevou, piškotové buchtý v podobě zákusků, plněné pečivo, polomáčené čokoládové sušenky, pot pies (slané plněné koláče), preclíky s čokoládovou polevou, profiteroly (větrníčky), pudinkové dorty, quiche (kiš) (slaný koláč), quiche (slaný koláč), rýžový papír (jemné těsto) k přípravě jarních závitků, petits fours (zákusky), bonbony, bonbony (neléčivé) s alkoholem, bonbony (neléčivé), bonbony s kakaem, bonbony (neléčivé) s medem, bonbony vyrobené z cukru, bonbony z červeného žensenu, čokoládové chipsy, čokoládové cukrovinky, čokoládové cukrovinky s náplní, čokoládové karamely (fudge), čokoládové mušle, čokoládové pralinky, čokoládové sladkosti plněné krémem (neléčivé), čokoládové tyčinky, čokolády plněné marshmallow, čokolády ve tvaru mořských koníků, cukrové dortové ozdoby, cukrovinkové ozdoby na dorty, cukrovinky, cukrovinky (bonbony), cukrovinky (bonbony) ochucené ovocem, cukrovinky obsahující ovoce (bonbony), cukrovinky s cukrovou polevou, cukrovinky ve formě pastilek bez léčivých přísad, cukrovinky ve formě tabulek, cukrovinky vyrobené ze sezamového oleje, cukrovinky z vařeného cukru, dekorativní cukrové kuličky, dražé (cukrovinky) bez léčivých přísad, dražé (cukrovinky) pro jiné než farmaceutické účely, gumové bonbony, gumové bonbony (neléčivé), jablka v cukrové polevě, kandys, karamel, karamel ze slaneho másla, karamelizovaný cukr, karamely, karamely (bonbony), kousky krystalového cukru (cukrovinky), krém s marshmallow, krystalizovaný hrudkový cukr, lékořice (cukrovinka), lízátka, lízátka (cukrovinky), mallow (pěnové cukrovinky), mandle v cukru, marshmallow (pěnové cukrovinky), marshmallow sušenky s čokoládovou polevou obsahující karamel, měkké karamelky, měkké karamelky se strukturou velkých pláství, mléčná čokoláda, mléčná karamela, mléčné cukrovinky v podobě tablet, ochucený popcorn, ovocné cukrovinky, ovocné želatinové bonbony (k jiným než léčebným

účelům), ovocný drops (cukrovinky), pastila (cukrovinky), pekanové tyčinky, pěňivé cukrové pastilky, pěňivé sladkosti z cukru, pěňové cukrovinky Marshmallow, plněná čokoláda, plněné čokoládové tyčinky, plněné cukroví, pralinky, pralinky s tekutou náplní, ručně vyráběné cukrovinky, rýžové chlebičky v čokoládové polevě, šerbety (cukrovinky), škrobové cukrovinky (ame), sladké karamely (neléčivé), sladké tyčinky, bílý cukr, hnědý cukr, kandysový cukr na zdobení dortů, med (jako potravina), potraviny vyrobené z cukru k přípravě dezertů, potravinové výrobky vyrobené ze sladidel ke slazení dezertů, potraviny vyrobené z cukru ke slazení dezertů, potraviny vyrobené ze sladidel k přípravě dezertů, sladké polevy a náplně, cukrovinky mražené, instantní dezertní pudinky, instantní zmrzlinové směsi, jedlé ledové sochy, jedlé ovocné polevy, jedlý moučkový cukr k použití do zdobíček, jogurtová zmrzlina (s větším podílem zmrzliny), kostky ledu, lanýžové zmrzliny, led ke chlazení, led na osvěžení, led (zmrazená voda), ledové nápoje na bázi čokolády, ledové nápoje na bázi kakaa, ledové nápoje na bázi kávy, mléčná zmrzlina, mražené cukrovinky, mražené cukrovinky (neléčivé), mražené cukrovinky obsahující zmrzlinu, mražené jogurtové cukrovinky, mražené jogurtové koláče, mražené pudinky, mražený jogurt (mražená cukrovinka), mražený jogurt (mražený sladký výrobek), mražený krém (zmrzlina), náhražka zmrzliny, nanuky, nanuky obsahující mléko, nanuky s mléčnou příchutí, nanuky z mraženého krému, ochucené zmrzliny, ovocné zmrzlinové tyčinky, ovocné zmrzliny, prášky na přípravu zmrzlin, šerbety (zmrzlina), směsi k přípravě vodových zmrzlin, směsi k přípravě zmrzlinových cukrovinek, směsi k přípravě zmrzlinových výrobků, směsi na cukrové polevy, směsi na přípravu mražených cukrovinek, směsi sorbetů (zmrzliny), smetanové a mléčné zmrzliny, sorbety, sorbety s alkoholem, točené zmrzliny, vodová a smetanová zmrzlina, vodové zmrzliny s ovocnou příchutí ve formě lízátek, zmrazené cukrovinky na tyčce, zmrazené mléčné cukrárenské výrobky, zmrzlina, zmrzlina neobsahující mléko, zmrzlina s alkoholem, čaj, cappuccino, cikorka a cikorkové směsi použité jako kávové náhražky, cikorka (kávová náhražka), čokoláda, čokoláda bez mléčných produktů, čokoládové esence k přípravě nápojů, čokoládové nápoje, čokoládové nápoje, které nejsou na bázi mléčných výrobků nebo zeleniny, čokoládové nápoje s mlékem, čokoládové sirupy k přípravě nápojů na bázi čokolády, čokoládové výtažky, čokoládový prášek, čokolády, espresso, frappé (ledový nápoj), horká čokoláda, hotová káva a kávové nápoje, hotové kakao a kakaové nápoje, hotové kávové nápoje, kakao, kakao k přípravě nápojů, kakaová hmota jako nápoj, kakaové nápoje, káva, káva bez kofeinu, káva (nepražená), káva (pražená, v prášku, granulovaná nebo v nápojích), káva s čokoládou, kávové náplně, kávové nápoje, kávové nápoje obsahující mléko, kávové nápoje obsahující zmrzlinu (affogato), kávové nápoje s mlékem, ledová káva, lyofilizovaná káva, mletá káva, mletá kávová zrna, příchutě do kávy, přípravky na ztužení šlehačky, cereálie připravené ke konzumaci, instantní ovesná kaše, müsli, müsli dezerty, ovesná kaše, hotové směsi na koláče, hotové směsi na pečení, instantní palačinkové směsi, instantní pudinkové směsi, instantní směsi na koblíhy, lité těsto pro přípravu palačinek, moučné směsi určené k pečení, mražené těsto, mražené těsto na sušenky, zmrzlinové cukrovinky, fondány (cukrovinky), oříškové cukrovinky, cukrovinky tekuté, mléčné cukrovinky, cukrovinky v čokoládě, cukrovinky s čokoládovou příchutí, ořechy s polevou (cukrovinky), cukrovinky obsahující džem, polevy na zmrzlinu, přírodní příchutě do zmrzlin (jiné než éterické esence nebo silice), aromatické přípravky do zmrzlin; (32) energetické nápoje, nápoje pro sportovce, čistěná pitná voda, lahvová voda, neperlivá voda, ochucené vody, pitná voda, syčená voda (soda); (35) maloobchodní prodej zmrzliny, velkoobchodní prodej zmrzliny, maloobchodní prodej čokolády, maloobchodní prodej cukrářských výrobků, maloobchodní prodej kávy, maloobchodní prodej mražených jogurtových krémů, maloobchodní služby v oblasti cukrovinek, velkoobchodní prodej cukrářských výrobků, velkoobchodní prodej dezertů, velkoobchodní prodej mražených jogurtových krémů, velkoobchodní prodej mléčných výrobků; (40) mražení potravin, zakázková výroba narozeninových dortů, zmrazování potravin, konzervování potravin a nápojů, zpracování potravin; (43) služby v oblasti pohostinství (potraviny a nápoje), kavárna, kavárny, modelování potravin, podávání jídel a nápojů, služby týkající se jídel na odnos s sebou.

(511) 30, 32, 35, 40, 43

(540)



(593) Obrazová

- (111) **395956**  
 (220) 27.09.2022  
 (320) 27.09.2022  
 (442) 30.11.2022  
 (151) 08.03.2023  
 (730) **Ballota Property, s.r.o.**, Hvězdova 1716/2b, Praha 4, Nusle, 14000, CZ  
 (210) O-581548  
 (511) (35) služby obchodního zprostředkování, poskytování obchodních informací prostřednictvím všech druhů médií, marketing; (36) činnost realitních zprostředkovatelů, koupě, prodej a pronájem bytových a nebytových prostor, správa nemovitostí, investorská činnost ve stavebnictví, nákup a prodej garáží, parkovacích a odstavných ploch, skladovacích ploch a ploch; (37) výstavba a demolice budov, údržba nemovitostí, poradenská a obstaravatelská činnost ve stavebnictví; (39) pronájem garáží, parkovacích a odstavných ploch, skladovacích ploch a ploch; (42) projektová a inženýrská činnost ve výstavbě.
- (511) 35, 36, 37, 39, 42  
 (540)



LOFTY KOLBENOVA

(593) Obrazová

- (111) **395957**  
 (220) 27.09.2022  
 (320) 27.09.2022  
 (442) 30.11.2022  
 (151) 08.03.2023  
 (730) **Ballota Property, s.r.o.**, Hvězdova 1716/2b, Praha 4, Nusle, 14000, CZ  
 (210) O-581551  
 (511) (35) služby obchodního zprostředkování, poskytování obchodních informací prostřednictvím všech druhů médií, marketing; (36) činnost realitních zprostředkovatelů, koupě, prodej a pronájem bytových a nebytových prostor, správa nemovitostí, investorská činnost ve stavebnictví, nákup a prodej garáží, parkovacích a odstavných ploch, skladovacích ploch a ploch; (37) výstavba a demolice budov, údržba nemovitostí, poradenská a obstaravatelská činnost ve stavebnictví; (39)

pronájem garáží, parkovacích a odstavných ploch, skladovacích ploch a ploch; (42) projektová a inženýrská činnost ve výstavbě.

(511) 35, 36, 37, 39, 42  
(540)



(593) Obrazová

(111) **395958**

(220) 29.09.2022

(320) 29.09.2022

(442) 30.11.2022

(151) 08.03.2023

(730) **Kosinová Věra**, Prodloužená 226, Pardubice, 53009, CZ

(210) O-581574

(511) (41) vzdělávání, výchova, provozování mateřské školy, základní školy, střední školy; (44) zdravotní ošetrovatelská péče o seniory a zdravotně a mentálně postižené; (45) asistenční služby pro seniory a zdravotně postižené (nikoliv zdravotnické), domácí podpůrné služby pro seniory a zdravotně postižené (sociální služby, nikoliv zdravotnické), provozování chráněné dílny (sociální služby).

(511) 41, 44, 45

(540)



(593) Obrazová

(111) **395959**

(220) 29.09.2022

(320) 29.09.2022

(442) 30.11.2022

(151) 08.03.2023

(730) **Plzeňská teplotní Energetické služby, s.r.o.**, Doubravecká 2760/1, Plzeň, Východní Předměstí, 30100, CZ

(740) Langrova, s.r.o., Skrétova 1011/48, Plzeň, Jižní Předměstí, 30100

(210) O-581591

(591) Barevná

(511) (4) elektrina; (7) energetická zařízení, pohonné mechanismy (nikoli pro dopravní prostředky), výměníky tepla (části strojů), čerpadla pro energetická zařízení, lisovací stroje na odpad, stroje na třídění odpadu; (9) vodiče, kabely NN a VN a jejich soubory, spínací, jističí a ochranná zařízení, transformátory napětí a proudu, elektrická vedení, elektrické přístroje zahrnuté do třídy 9, elektro-hydraulické přístroje, zejména pohony,

detektory a požární hlásiče, přístroje pro kontrolu, vážení a signalizaci, přístroje bezpečnostní, zabezpečovací a poplašné, technické prostředky pro měření (měřidla), řídicí zařízení pro provoz energetických děl, rozvaděče NN, trafostanice, rozpojovací a jističí domovní skříně, elektroměry; (11) přístroje pro topení, výrobu páry, přístroje chladicí, pro sušení, ventilaci, rozvod vody a páry, filtry spadající do této třídy, tepelná čerpadla, výměníky tepla (nikoli jako součásti strojů), spalovací pece, spalovny odpadu; (35) poradenství a pomoc v obchodní činnosti, obchodní činnost zejména v oblasti energetiky, zpracování dat, propagační a reklamní činnost, marketing, kancelářské práce, kopírování nebo rozmnožování dokumentů a dokladů, obchodní administrativa, dovoz a vývoz elektřiny, řešení obchodních otázek spojených se stanovováním podmínek dodávek energií a medií, analýzy nákladů, odbytu a měření objemu energií, obstaravatelská a zprostředkovatelská činnost v těchto službách, nákup a prodej vodoměrů, elektroměrů, plynoměrů, měřičů a indikátorů tepla, účetní služby; (36) finanční analýzy, oceňování a odhady nemovitostí, zprostředkování koupě, prodeje a pronájmu nemovitostí, správa majetku, pozemků a budov, inkaso plateb a vymáhání pohledávek, realitní kancelář, obstaravatelská a zprostředkovatelská činnost výše uvedených služeb; (37) stavebnictví, provádění inženýrských staveb, příprava a provádění staveb, jejich změny a jejich odstraňování, výstavba, montáž, opravy a provoz energetických děl, rozvodů a zařízení potřebných pro jejich provoz, opravy, údržba a rekonstrukce teplotních zařízení, opravy, revize a zkoušky tlakových nádob, revize energetických zařízení, instalace a opravy elektrických strojů a přístrojů a vodoměrů, opravy, montáž a úřední ověřování měřidel, zámečnictví (opravy), opravy a údržby pozemních vozidel a jejich příslušenství, obstaravatelská a zprostředkovatelská činnost výše uvedených služeb; (39) rozvod a distribuce elektřiny, tepla, teplé vody, páry nebo jiných látek, např. demineralizované vody, skladování těchto látek, přeprava a uskladnění odpadu, silniční motorová doprava, drážní doprava (provoz vlečky), provozování vodovodu a kanalizace, zásobování vodou (jako služba pro třetí osoby), nakládání a skládání nákladu, manipulace s břemeny, obstaravatelská a zprostředkovatelská činnost výše uvedených služeb; (40) výroba energie (elektřiny, tepla, teplé vody, páry), výroba chladu, demineralizované vody, zpracování těchto látek, zpracování substrátu, třídění odpadu a recyklovatelného materiálu, recyklace, zpracování a likvidace odpadu, spalování odpadu, kovářství, kotlářství, kovoobráběčství, čištění vzduchu, čištění a úprava vody, obstaravatelská a zprostředkovatelská činnost výše uvedených služeb; (41) organizování a pořádání školení, kurzů, seminářů a konferencí v oblasti energetiky, zkoušení způsobilosti pracovníků pro vykonávání činností, obstaravatelská a zprostředkovatelská činnost výše uvedených služeb; (42) projektová činnost ve výstavbě, včetně investiční, zvláště projektování tepelných sítí, správa sítě, projektování elektrických zařízení, zkoušení a ověřování kvality výrobků, zkoušení kvality technických prostředků pro měření, ověřování kvality transformátorových olejů, úřední měření, měření emisí, podpora rozvoje centralizovaného zásobování teplem (CZT), zpracovávání analýz rozvoje CZT, řešení otázek konkurence ve vztahu k jiným druhům energií, hospodárnosti a ekologie CZT, rozvoj, provoz, údržba a řízení CZT a racionalizace jeho provozu, poradenská činnost technická a v oblasti hospodárného využívání energie, autorský a technický dozor nad realizací staveb, obstaravatelská a zprostředkovatelská činnost výše uvedených služeb.

(511) 4, 7, 9, 11, 35, 36, 37, 39, 40, 41, 42

(540)



(593) Obrazová



(111) **395960**

(220) 29.09.2022

(320) 29.09.2022

(442) 30.11.2022

(151) 08.03.2023

(730) **Plzeňská teplotní Energetické služby, s.r.o.**, Doubravecká 2760/1, Plzeň, Východní Předměstí, 30100, CZ

(740) Langrova, s.r.o., Skrétova 1011/48, Plzeň, Jižní Předměstí, 30100

(210) O-581592

(591) Barevná

(511) (4) elektřina; (7) energetická zařízení, pohonné mechanismy (nikoli pro dopravní prostředky), výměníky tepla (části strojů), čerpadla pro energetická zařízení, lisovací stroje na odpad, stroje na třídění odpadu; (9) vodiče, kabely NN a VN a jejich soubory, spínací, jističí a ochranná zařízení, transformátory napětí a proudu, elektrická vedení, elektrické přístroje zahrnuté do třídy 9, elektro-hydraulické přístroje, zejména pohony, detektory a požární hlásiče, přístroje pro kontrolu, vážení a signalizaci, přístroje bezpečnostní, zabezpečovací a poplašné, technické prostředky pro měření (měřidla), řídicí zařízení pro provoz energetických děl, rozvaděče NN, trafostanice, rozpojovací a jističí domovní skříně, elektroměry; (11) přístroje pro topení, výrobu páry, přístroje chladicí, pro sušení, ventilaci, rozvod vody a páry, filtry spadající do této třídy, tepelná čerpadla, výměníky tepla (nikoli jako součásti strojů), spalovací pece, spalovny odpadu; (35) poradenství a pomoc v obchodní činnosti, obchodní činnost zejména v oblasti energetiky, zpracování dat, propagační a reklamní činnost, marketing, kancelářské práce, kopírování nebo rozmnožování dokumentů a dokladů, obchodní administrativa, dovoz a vývoz elektřiny, řešení obchodních otázek spojených se stanovováním podmínek dodávek energií a medií, analýzy nákladů, odbytu a měření objemu energií, obstaravatelská a zprostředkovatelská činnost v těchto službách, nákup a prodej vodoměrů, elektroměrů, plynoměrů, měřičů a indikátorů tepla, účetní služby; (36) finanční analýzy, oceňování a odhady nemovitostí, zprostředkování koupě, prodeje a pronájmu nemovitostí, správa majetku, pozemků a budov, inkaso plateb a vymáhání pohledávek, realitní kancelář, obstaravatelská a zprostředkovatelská činnost výše uvedených služeb; (37) stavebnictví, provádění inženýrských staveb, příprava a provádění staveb, jejich změny a jejich odstraňování, výstavba, montáž, opravy a provoz energetických děl, rozvodů a zařízení potřebných pro jejich provoz, opravy, údržba a rekonstrukce teplotních zařízení, opravy, revize a zkoušky tlakových nádob, revize energetických zařízení, instalace a opravy elektrických strojů a přístrojů a vodoměrů, opravy, montáž a úřední ověřování měřidel, zámečnictví (opravy), opravy a údržby pozemních vozidel a jejich příslušenství, obstaravatelská a zprostředkovatelská činnost výše uvedených služeb; (39) rozvod a distribuce elektřiny, tepla, teplé vody, páry nebo jiných látek, např. demineralizované vody, skladování těchto látek, přeprava a uskladnění odpadu, silniční motorová doprava, drážní doprava (provoz vlečky), provozování vodovodu a kanalizace, zásobování vodou (jako služba pro třetí osoby), nakládání a skládání nákladu, manipulace s břemeny, obstaravatelská a zprostředkovatelská činnost výše uvedených služeb; (40) výroba energie (elektřiny, tepla, teplé vody, páry), výroba chladu, demineralizované vody, zpracování těchto látek, zpracování substrátu, třídění odpadu a recyklovatelného materiálu, recyklace, zpracování a likvidace odpadu, spalování odpadu, kovářství, kotlářství, kovoobráběčství, čištění vzduchu, čištění a úprava vody, obstaravatelská a zprostředkovatelská činnost výše uvedených služeb; (41) organizování a pořádání školení, kurzů, seminářů a konferencí v oblasti energetiky, zkoušení způsobilosti pracovníků pro vykonávání činnosti, obstaravatelská a zprostředkovatelská činnost výše uvedených služeb; (42) projektová činnost ve výstavbě, včetně investiční, zvláště projektování tepelných sítí, správa sítí, projektování elektrických zařízení, zkoušení a ověřování kvality výrobků, zkoušení kvality technických prostředků pro měření, ověřování kvality transformátorových olejů, úřední měření, měření emisí, podpora rozvoje centralizovaného zásobování teplem (CZT), zpracovávání analýz rozvoje CZT, řešení otázek konkurence ve vztahu k jiným druhům energií, hospodárnosti a ekologie CZT, rozvoj, provoz, údržba a řízení CZT a racionalizace jeho provozu, poradenská činnost technická a v oblasti hospodárného využívání energie, autorský a technický dozor nad realizací staveb, obstaravatelská a zprostředkovatelská činnost výše uvedených služeb.

(511) 4, 7, 9, 11, 35, 36, 37, 39, 40, 41, 42

(540)



(593) Obrazová

(111) **395961**

(220) 30.09.2022

(320) 30.09.2022

(442) 30.11.2022

(151) 08.03.2023

(730) **Blue Events, s.r.o.**, Hlubočepská 701/38c, Praha 5, Hlubočepy, 15200, CZ

(740) Felix a spol. advokátní kancelář, s.r.o., JUDr. Ivan Roubal, U Nikolajky 833/5, Praha 5, 15000

(210) O-581602

(511) (16) brožury, časopisy (periodika), grafická znázornění, katalogy, letáky, noviny, papírové bannery, zpravodaje; (35) grafická úprava pro reklamní účely, marketing, pořádání veletrhů pro obchodní či reklamní účely, průzkum trhu, sestavování katalogů informací pro obchodní či reklamní účely; (41) korespondenční kurzy, koučink (školení), on-line vydávání elektronických knih a časopisů, pořádání a vedení konferencí, pořádání a vedení kongresů, pořádání a vedení seminářů, pořádání a vedení workshopů, předávání obchodních znalostí a obchodního know-how (odborné vzdělávání).

(511) 16, 35, 41

(540)



(593) Obrazová

(111) **395962**

(220) 30.09.2022

(320) 30.09.2022

(442) 30.11.2022

(151) 08.03.2023

(730) **Blue Events, s.r.o.**, Hlubočepská 701/38c, Praha 5, Hlubočepy, 15200, CZ

- (740) Felix a spol. advokátní kancelář, s.r.o., JUDr. Ivan Roubal, U Nikolajky 833/5, Praha 5, 15000  
(210) O-581603  
(591) Barevná  
(511) (16) brožury, časopisy (periodika), grafická znázornění, katalogy, letáky, noviny, papírové bannery, zpravodaje; (35) grafická úprava pro reklamní účely, marketing, pořádání veletrhů pro obchodní či reklamní účely, průzkum trhu, sestavování katalogů informací pro obchodní či reklamní účely; (41) korespondenční kurzy, koučink (školení), on-line vydávání elektronických knih a časopisů, pořádání a vedení konferencí, pořádání a vedení kongresů, pořádání a vedení seminářů, pořádání a vedení workshopů, předávání obchodních znalostí a obchodního know-how (odborné vzdělávání).  
(511) 16, 35, 41  
(540)

výše uvedeným ve třídě 28; (37) montáž, údržba a opravy výrobků uvedených ve třídě 28.

- (511) 28, 35, 37  
(540)



**JOFOsport**

(593) Obrazová

- (111) **395963**  
(220) 03.10.2022  
(320) 03.10.2022  
(442) 30.11.2022  
(151) 08.03.2023  
(730) **Forejt Josef Ing.**, Toužimská 1720/12, Plzeň, Bolevec, 32300, CZ  
(740) POLÁČEK a kol., Patentová kancelář, Ing. Josef Dvořák Ph.D., patentový zástupce, Dominikánská 287/6, Plzeň, Vnitřní Město, 30100  
(210) O-581634  
(511) (28) basketbalové a volejbalové trenažéry a pomůcky pro basketbalové a volejbalové tréninky, zařízení na hry, činky, gymnastické nářadí, odrazové můstky (sportovní náčiní), posilovací stroje, přístroje na tělesná cvičení, rehabilitační stroje, stacionární kola na cvičení, tělocvičná nářadí, trenažéry na cvičení, cvičební a sportovní potřeby, duše do míčů na hrani, sportovní potřeby, žíněnky a podložky pro sport, posilovače svalů, posilovací stroje, jízdní kola nehybná určená pro trénink a válce pro tato jízdní kola, rotopedy, sportovní trenažéry, cvičební prkna, cvičné pytle, činky, gymnastické zařízení, chrániče, rukavice na fitness, chrániče na holeň, dlaně a na lokty, míče cvičební na fitness, posilovače svalů, síliče svalů, sportovní disky, zařízení pro kulturistiku, zdvihací pás na závaží, stroje a přístroje pro sport a hry – v rámci třídy 28, sportovní a posilovací stroje a zařízení, fitness trenažéry, náčiní a nářadí pro různá tělesná cvičení, sport, gymnastiku a posilování hry – v rámci třídy 28, gymnastické nářadí a náčiní, lana na vodní lyžování, medicíny, sítě pro sport, činky, fitness konstrukce a fitness překážky pro vnitřní a venkovní použití, fitness cvičební stroje, sportovní hry, sportovní chrániče, cvičební tyče, cvičební trampolíny, míče na cvičení, lavice na cvičení, pásy na cvičení, stahovací cvičební pásy, závaží na cvičení nohou, pružinové tyče na cvičení, interiérové nářadí na zápěstí, přístroje na tělesná cvičení, pásy na cvičení jógy, přístroje na fyzický trénink (cvičení), antistresové míčky na cvičení rukou, manuální zařízení na cvičení nohou, ručně ovládaná zařízení ke cvičení, běžecké pásy pro tělesné cvičení, stroje se závažími na tělesné cvičení, cvičební závaží na zápěstí, kotníky, posilovací přístroje pro formování postavy (cvičební); (35) maloobchod a velkoobchod s výše uvedenými výrobky ve třídě 28, internetový obchod s výše uvedenými výrobky ve třídě 28, zprostředkovatelská činnost v oblasti obchodu s výše uvedenými výrobky ve třídě 28, propagační a reklamní služby vztahující se k výrobkům

(593) Obrazová

- (111) **395964**  
(220) 04.10.2022  
(320) 04.10.2022  
(442) 30.11.2022  
(151) 08.03.2023  
(730) **H2 Pharm s.r.o.**, Muglinovská 154/73, Ostrava, Muglinov, 71200, CZ  
(740) Chytilová & spol., patentová kancelář, s.r.o., Nad spádem 641/20, Praha 4, Podolí, 14700  
(210) O-581660  
(511) (3) antiperspirační výrobky, antiperspiranty a deodoranty, balzámy (jiné než pro léčebné účely), bělicí přípravky k použití v domácnosti, bělicí přípravky (odbarvovače) pro kosmetické účely, čisticí prostředky a vonné přípravky, čisticí prostředky pro domácnost, čisticí prostředky pro vozidla, depilační přípravky, depilační prostředky, hygienické přípravky jako toaletní potřeby, kosmetické hydratační přípravky, funkční kosmetika, fyto kosmetické přípravky, kosmetické přípravky, parfumerie, přípravky pro osobní hygienu, kosmetické přípravky pro péči o zvířata, koupelové přípravky (neléčivé), leštící přípravky, mýdla a mycí gely, líčidla, prací prostředky, přípravky na čištění a leštění kůže a obuvi, přípravky na odstraňování ochlupení a holicí přípravky, přípravky pro ústní hygienu, kosmetické přípravky pro péči o vlasy, vonné oleje a aromatické výtažky, vonné přípravky pro domácnost; (5) adstringenty pro lékařské účely, algicidy, antibakteriální gely, antibakteriální a dezinfekční přípravky, antivirové přípravky, antitoxiny, antiseptika, antiseptické přípravky pro péči o tělo, antioxidanty, antiparazitika, antioxidanty pro dietetické účely, antioxidační doplňky, antimikrobiální přípravky pro dermatologické použití, antibiotika, antibiotické doplňky stravy pro zvířata, baktericidní látky, biocidy, dezinfekční prostředky k veterinárnímu použití, dezinfekční a antiseptické přípravky, deodoranty do automobilů, deodoranty (jiné než pro lidskou potřebu nebo potřebu zvířat), diagnostické přípravky a materiály, farmaceutické přípravky a přírodní léčiva, fungicidy, imunostimulanty, hygienické přípravky a výrobky, herbicidy, germicidy, insekticidy, koupelové přípravky k ošetření zvířat (léčivé), koupelové přípravky pro léčebné účely, léčebná a dezinfekční mýdla a čisticí přípravky, medikované krmivo pro zvířata, nutraceutika pro zvířata, nutraceutika pro lidi, nutraceutika jako dietní doplňky, nutraceutické přípravky pro terapeutické nebo lékařské účely, nápojové směsi jako dietní doplňky, nápojové směsi v prášku jako doplňky výživy, nápoje upravené pro lékařské účely, nápoje pro kojence, multivitaminové přípravky, minerální vody pro léčebné účely, minerální přípravky a látky pro lékařské použití, minerální potravinové doplňky, minerální doplňky stravy, minerální doplňky krmiva hospodářských zvířat, minerální dietní doplňky pro lidi, mikrobicidy, obvazy, obvazový materiál a aplikátory léčebných přípravků, potravní doplňky pro zvířata, potravní doplňky a dietetické přípravky, potraviny pro batolata, pevný kyslík k lékařskému použití, pevné plyny k léčebným účelům, peroxid vodíku pro lékařské účely, přípravky na dezodoraci a čištění vzduchu, přípravky proti rostlinným a živočišným škůdcům, veterinární léčiva, vitaminové a minerální doplňky, vitaminové a minerální přípravky, léčivé zubní přípravky a výrobky a léčebné zubní pasty, doplňky výživy, kojenecká výživa, výživové doplňky do krmiva hospodářských zvířat, výživové doplňky pro veterinářské účely, výživové doplňky ve

formě nápojů, výživové nápojové směsi pro použití jako náhražky jídla, dietetické a nutriční přípravky, dietetické doplňky pro sportovce, dietetické látky pro léčebné účely, dietetické nápoje pro léčebné účely, dietetické potraviny pro léčebné účely, kyslík pro léčebné účely, kyslíkové koupele; (32) voda se zvýšenou výživnou hodnotou, džusy, nápoje na bázi ořechů a sóji, pivo a pivovarnické výrobky, ochucené sycené nealkoholické nápoje, nealkoholické nápoje, nealkoholické přípravky pro výrobu nápojů, vody, voda obohacená o minerály (nápoje), tablety k přípravě šumivých nápojů, soda, smoothies (nealkoholické ovocné koktejly), sirupy do nápojů, nealkoholické nápoje obohacené vitamíny a minerálními solemi, nutričně obohacené nápoje, odalkoholizované nápoje, ovocné šťávy (nápoje), prášky na přípravu nápojů, nápoje pro sportovce, nápoje obsahující vitamíny, mošty, minerální voda; (35) organizace a management obchodních motivačních a věrnostních programů, organizace, obsluha a sledování věrnostních programů pro zákazníky, organizace zákaznických věrnostních programů pro komerční, propagační nebo reklamní účely, věrnostní, pobídkové a bonusové zákaznické programy, věrnostní zákaznické služby ke komerčním, propagačním a/nebo reklamním účelům, správa zákaznických věrnostních, motivačních nebo propagačních programů, řízení věrnostních programů zahrnující slevy nebo pobídky, podpora prodeje prostřednictvím zákaznických věrnostních programů, organizace, provozování a kontrola prodeje a propagačních motivačních programů, vedení motivačních programů pro zaměstnance, analýza reakcí zákazníků, event marketing (získávání zákazníků pořádáním akcí), obchodní informace a poradenství pro zákazníky (zákaznická poradna), poskytování informací zákazníkům o výrobcích, poskytování zákaznických informací o produktech prostřednictvím internetu, služby zákaznického klubu pro komerční, propagační a/nebo reklamní účely, obchodní asistence týkající se franchisingu, obchodně reklamní služby týkající se franchisingu, obchodní poradenské služby týkající se franchisingu, poradenství v oblasti obchodního managementu vztahující se k franchisingu, administrativní podpora a zpracování dat (služby), analýza reakce na reklamu a výzkumu trhu, maloobchodní prodej nealkoholických nápojů, prodej chemikálií pro použití v zemědělství, chemikálií pro použití v zahradnictví, čajů, výrobků obsahujících molekulární vodík, farmak a veterinárních přípravků, sanitárních přípravků, léčebných a dietetických přípravků, čisticích prostředků a potřeb, kosmetiky a parfumerie, generátorů vodíku a/nebo kyslíku, ionizátorů, zařízení pro vaření, chlazení, ohřívání, mražení, úpravu vody, úpravu ovzduší, maloobchodní nebo velkoobchodní služby pro farmaceutické, veterinární a sanitární přípravky a lékařské potřeby, konzultační a poradenské služby a pomoc v oblasti reklamní, marketingové a propagační činnosti, maloobchodní prodej krmiv pro zvířata, lékařských přístrojů, předmětů sloužících k hygieně lidí, předmětů sloužících k úpravě vzhledu zvířat, předmětů sloužících k hygieně zvířat, přípravků na výrobu nápojů, přípravků pro péči o zvířata, přístrojů sloužících k opalování, veterinárních přípravků, výživových doplňků, zařízení pro fyzikální terapii, maloobchodní služby týkající se nealkoholických nápojů poskytované prostřednictvím celosvětových počítačových sítí, maloobchodní služby týkající se potravin poskytované prostřednictvím katalogů, maloobchodní služby týkající se potravin poskytované prostřednictvím celosvětových počítačových sítí, maloobchodní služby v oblasti potravin, vlasových přípravků a vonných přípravků, maloobchodní zásilkové služby týkající se nealkoholických nápojů, maloobchodní zásilkové služby týkající se potravin, management a konzultace v oblasti obchodních postupů, management lidských zdrojů, marketing, merchandising, obchodní poradenské služby ohledně zakládání franšíz, obchodní konzultační a poradenské služby, obchodní informace a poradenství pro spotřebitele při výběru výrobků a služeb, obchodní analýzy, obchodní informační služby a průzkumy trhu, plánování marketingových strategií, plánování a vedení obchodních trhů, výstav a prezentací k ekonomickým a reklamním účelům, organizace a řízení prezentací výrobků, pomoc v obchodní a podnikatelské činnosti, management a administrativní služby, poradenské služby vztahující se k propagaci prodeje, prezentace výrobků v komunikačních médiích pro účely maloobchodu, reklamní, marketingové a propagační služby, rozšiřování reklamních marketingových a propagačních materiálů, služby předvádění výrobků a vystavování zboží, služby obchodních výstav a veletrhů, služby vztahů s veřejností (public relations), správa věrnostních programů na základě nákupních kuponů, účetnictví, vedení účetních knih a revize účtů (audity), velkoobchodní prodej chemikálií pro použití v zemědělství, chemikálií pro použití v zahradnictví, chemikálií pro použití v lesnictví, čisticích přípravků, dietetických přípravků, výživových doplňků, vonných přípravků, veterinárních přípravků a výrobků, nealkoholických nápojů, krmiva pro zvířata, kosmetiky a parfumerie, generátorů vodíku a/nebo kyslíku a ionizátorů, zpracování, systematizace a správa dat, administrativní zpracovávání nákupních objednávek v rámci služeb poskytovaných zásilkovými společnostmi, maloobchodní služby

zásilkového prodeje zaměřené na kosmetické přípravky, předvádění obchodní a reklamní akce a výstavy, pořádání předváděcích akcí pro obchodní účely, cílený marketing, internetový marketing, propagace a prezentace eventů prostřednictvím webových stránek eventů, propagace na sociálních sítích, automatizované propagace v síti internet a sociálních sítích, on-line služba pro marketing obchodních sítí a franšíz zajišťující dodržování korporátní identity, pravidel franchizy, optimalizaci marketingu sítě, zjednodušení práce uživateli pomocí aplikační podpory pro interní procesy a efektivitu na základě reportingu, správa dat pro obchodní sítě, propojování obchodních kontaktů prostřednictvím online platformy, zprostředkování obchodních kontaktů a provádění obchodních operací; (44) alternativní medicína, aromaterapie, bylinkářství, chiropraxe, estetické služby, farmaceutické služby, farmaceutické poradenství, fyzioterapie, genetické poradenství, hodnocení kontroly hmotnosti, holistická psychoterapie, hubení plevele, hubení škůdců pro zemědělství, zahradnictví a lesnictví, a poskytování informací vztahujících se k nim, hydroterapie, hygienická a kosmetická péče, hygienická a kosmetická péče o zvířata, konzultační služby týkající se lékařské zdravotní péče, kosmetické péče, výživy a péče o zdraví, lázeňské služby, lékařské analýzy, lékařská vyšetření, lékařské služby, paliativní péče, odborné poradenství se zaměřením na zdraví, poradenství ve vztahu k používání nechemického ošetřování pro udržitelné zemědělství a zahradnictví, poskytování informací o potravinových doplncích a výživě, pronájem vybavení k péči o osobní hygienu a krásu, pronájem zařízení k péči o lidské zdraví, psychoterapie, salóny krásy, sanatoria, sauny (služby), služby péče o zdraví zvířat, služby péče o vzhled a čistotu zvířat, služby péče o hygienu a krásu, služby péče o duševní zdraví, služby zdravotní péče, služby zubního lékařství, solária (služby), zahradnické služby a služby zahradní architektury, turecké lázně (poskytování služeb), terapeutické služby, telemedicína, zemědělské služby, služby akvakultury, lesnické služby, odborné poradenství v oblasti výživy, poradenství v oblasti diety a výživy, poradenství vztahující se k výživě zvířat, služby kyslíkového baru, dietetické služby, dietetické konzultační služby (lékařské), plánování a kontrola diet, služby poskytované dietetikem, zotavovny, služby v oblasti poskytování lékařských informací, poskytování lékařských informací za pomoci webových stránek, digitálních médií a databází, konzultační služby v oboru léčiv, poskytování informací týkajících se dietních a výživových doplňků, zdravotní poradenství, poradenské služby v souvislosti se zjišťováním individuální farmaceutické a kosmetické potřeby, příprava receptů lékárníky, příprava a výdej léků, výroba léků (služby lékáren), informační služby v oblasti veterinárního farmaceutického průmyslu, veterinární nemocnice, veterinární služby, veterinární stomatologie, služby v oblasti veterinární chirurgie, služby sportovní medicíny.

(511) 3, 5, 32, 35, 44

(540)

## H2iodisel

(592) Slovní

(111) 395965

(220) 04.10.2022

(320) 04.10.2022

(442) 30.11.2022

(151) 08.03.2023

(730) SAZKA a.s., Evropská 866/69, Praha 6, Vokovice, 16000, CZ

(740) Halaxová &amp; Halaxová TETRAPAT, Mgr. Eva Halaxová, Jinonická 804/80, Praha 5, Košíře, 15800

(210) O-581665

(591) Barevná

(511) (9) hardware a software pro informační technologie a audiovizuální zařízení, zařízení a příslušenství na zpracování dat, platební terminály pro zprostředkování on-line plateb, software, hardware a software používaný při provozu hazardních her, software pro počítačové hry, aplikace a herní software určené k účasti sázejících na hazardních hrách, software pro jednotlivé internetové technické hry, software pro internetové živé hry, elektronické losy internetových loterií; (16) papír, lepenka, reklamní, propagační a užitkové výrobky z papíru určené k propagaci, periodické i neperiodické publikace, tištěné informační, reklamní a propagační materiály v rámci této třídy určené pro propagaci, tiskárenské výrobky, a to krabice, data a databáze na papírových nosičích, psací potřeby, kalendáře, školní potřeby, sázenky, sázkové tikety, vstupenky; (28) herní zařízení a systémy, jejichž prostřednictvím jsou provozovány hazardní hry, losy loterií, terminály a samoobslužné terminály zajišťující provoz loterií, kurzových sázek a jiných hazardních her (herní automaty), samoobslužná koncová zařízení technických her provozovaných v hernách a kasinech (herní automaty), stoly živé hry (herní zařízení); (38) telekomunikační

služby, mobilní telekomunikační služby, provozování mobilní telekomunikační sítě pro bezdrátový přenos hlasu a dat, služby mobilního připojení k síti internet včetně vysokorychlostního připojení a přenosu hlasové služby přes internetový protokol, peer-to-peer komunikace, služby instant messaging, osobní komunikační služby, pager služby, služby elektronické pošty, sledování mobilních telefonů pomocí satelitních signálů, radio-paging, poskytování bezdrátového aplikačního protokolu (WAP), včetně služeb využívajících zabezpečeného komunikačního kanálu, hlasová pošta, provádění videokonferencí, videotelefonní služby, služby zprostředkování přístupu ke všem druhům datových a informačních sítí a internetu, služby přenosu textových a multimediálních zpráv, poskytování přístupu do telekomunikačních a komunikačních databází, telekomunikační služby umožňující spotřebitelům stahovat digitální obsah prostřednictvím sítě a serveru do osobní databáze, provozování on-line komunikačních fór, přenos sportovních utkání, poskytování telekomunikačního přístupu pro hazardní hry prostřednictvím internetu a počítačových sítí; (41) provoz veškerých hazardních her, včetně těch provozovaných dálkovým přístupem prostřednictvím internetu, tedy loterií, kurzových sázek, totalizátorových her, binga, technických her, živých her, tombol nebo turnajů malého rozsahu, jakožto vykonávání činností spočívajících v uskutečňování hazardních her se záměrem dosažení zisku, a to příjem sázek a vkladů do hazardní hry (služby bookmakerů), pořádání a organizování kulturních, sportovních a společenských událostí, soutěží, předprodej a prodej vstupenek, organizování a pořádání vzdělávacích akcí, provozování sportovních zařízení.

(511) 9, 16, 28, 38, 41  
(540)



(593) Obrazová

(111) **395966**  
(220) 05.10.2022  
(320) 05.10.2022  
(442) 30.11.2022  
(151) 08.03.2023  
(730) **M - BETA s.r.o.**, Masarykova 110/188, Ústí nad Labem, Klíše, 40001, CZ  
(740) Tauber Špačková, advokátní kancelář, s.r.o., Mgr. Vlastimil Tauber, Panská 895/6, Praha 1, Nové Město, 11000  
(210) O-581675  
(511) (36) finanční analýzy, byty (pronájem), clearing (zúčtování vzájemných pohledávek a závazků-bezhotovostní operace), finanční informace, finanční odhady a oceňování, finanční poradenství, finanční řízení, finanční služby, finanční sponzorování, kanceláře realitní, kanceláře ubytovací, makléřství, jednatelství, nájemné (inkasování), činžovní domy (vedení), nemovitosti (zprostředkování), nemovitosti (oceňování a odhady), nemovitosti (pronájem), nemovitosti (správa), oceňování (finanční) (pojištění, bankovníctví, nemovitosti), pohledávky (kanceláře pro inkasování), pronájem nájemních, činžovních domů, pronajímání kanceláří (nemovitosti), správa majetku.

(511) 36  
(540)

**M-BETA**

(592) Slovní

(111) **395967**  
(220) 05.10.2022  
(320) 05.10.2022  
(442) 30.11.2022  
(151) 08.03.2023  
(730) **M - BETA s.r.o.**, Masarykova 110/188, Ústí nad Labem, Klíše, 40001, CZ  
(740) Tauber Špačková, advokátní kancelář, s.r.o., Mgr. Vlastimil Tauber, Panská 895/6, Praha 1, Nové Město, 11000  
(210) O-581676  
(591) Barevná  
(511) (36) finanční analýzy, byty (pronájem), clearing (zúčtování vzájemných pohledávek a závazků-bezhotovostní operace), finanční informace, finanční odhady a oceňování, finanční poradenství, finanční řízení, finanční služby, finanční sponzorování, kanceláře realitní, kanceláře ubytovací, makléřství, jednatelství, nájemné (inkasování), činžovní domy (vedení), nemovitosti (zprostředkování), nemovitosti (oceňování a odhady), nemovitosti (pronájem), nemovitosti (správa), oceňování (finanční) (pojištění, bankovníctví, nemovitosti), pohledávky (kanceláře pro inkasování), pronájem nájemních, činžovních domů, pronajímání kanceláří (nemovitosti), správa majetku.

(511) 36  
(540)



(593) Obrazová

(111) **395968**  
(220) 07.10.2022  
(320) 07.10.2022  
(442) 30.11.2022  
(151) 08.03.2023  
(730) **AZUB bike s.r.o.**, Bajovec 2761, Uherský Brod, 68801, CZ  
(740) Havlík Švorčík a partneři, advokátní a patentová kancelář, JUDr. Michal Havlík, advokát, Hálkova 1406/2, Praha 2, Nové Město, 12000  
(210) O-581723  
(511) (12) jízdní kola, tříkolky, čtyřkolky, elektrokola, elektrické tříkolky, elektrické čtyřkolky, motorová jízdní kola, motorové tříkolky (cyklokáry), motorové čtyřkolky; (35) maloobchodní a velkoobchodní prodej jízdních kol, tříkolek, čtyřkolek, elektrokol, elektrických tříkolek, elektrických čtyřkolek, motorových jízdních kol, motorových tříkolek (cyklokár), motorových čtyřkolek, vozíků, včetně jejich součástí, příslušenství a doplňků; (37) sestavování (montáž), opravy a údržba jízdních kol, tříkolek, čtyřkolek, elektrokol, elektrických tříkolek, elektrických čtyřkolek, motorových jízdních kol, motorových tříkolek (cyklokár), motorových čtyřkolek.

(511) 12, 35, 37  
(540)

**AZUB**

(592) Slovní

(111) **395969**  
(220) 10.10.2022  
(320) 10.10.2022

- (442) 30.11.2022  
(151) 08.03.2023  
(730) **AUMED, a.s.**, Komořanská 326/63, Praha 4, Modřany, 14300, CZ  
(740) DANĚK & PARTNERS Advokátní a patentová kancelář, Ing. Dr. Vilém Daněk, patentový zástupce, Vinohradská 403/17, Praha 2, Vinohrady, 12000  
(210) O-581743  
(511) (1) chemické výrobky určené pro farmacii a vědu, biologické, biochemické a org-chemické produkty určené k výrobě léčiv zejména s použitím transfer faktoru, chemické přípravky používané při výrobě farmaceutik, chemické přísady používané při výrobě léčiv, přírodní chemické látky z produktu metabolismu mikroorganismu, přírodní chemické látky pro použití jako přísady do farmaceutických léčivých přípravků, přírodní chemické látky pro výrobu potravinových doplňků, přírodní chemické látky získávané biotechnologickým postupem, přírodní chemické látky pro výrobu přísad do potravin, produkty metabolismu mikroorganismů k použití ve farmacii a potravinářství, látky k detoxikačním procesům, antioxidanty k použití ve farmacii a potravinářství, biochemické látky pro potravinářství a farmacii, biologické přísady pro potravinářský a farmaceutický průmysl, biotechnologicky získané látky z přírodních mikroorganismů, výtažky k použití při výrobě potravin a léků, chemické výrobky určené k testování biologické účinnosti transfer faktoru, chemické biologické, biochemické a organo-chemické produkty určené k výrobě léčiv ve formě lyofilizované tablety; (5) farmaceutické výrobky a přípravky, bakteriální, chemické, biologické přípravky pro lékařské a veterinární účely, chemicko-farmaceutické přípravky zejména transfer faktoru, potravinové doplňky pro lékařské účely spadající do této třídy, prostředek s účinkem normalizace porušené buněčné imunity, minerální doplňky, farmaceutické výrobky a přípravky použitelné u chorobných stavů souvisejících s poruchou buněčné imunity (chronické: infekce, septické stavy, atopický ekzém, recidivující mykózy, psoriázy, imunodeficece, spojené zejména s onkologickou léčbou), přípravky použitelné i profylakticky, doplňky výživové pro lékařské účely, farmaceutické nebo biologické výrobky a přípravky pro lékařské a veterinární účely připravené z leukocytů periferní krve, výrobky a přípravky ve formě lyofilizované tablety, cukrovinky s léčivými přísadami, minerální a vitamínové přípravky, bylinné čaje pro lékařské účely, léčivé čaje, medicínální vína, medicínální sirupy, výtažky, šťávy a elixiry lékárnické (s léčebnými účinky), povzbuzující nápoje pouze pro léčebné účely, doplňky potravin minerální, minerální vody pro léčebné účely, minerální doplňky s antioxidačními účinky, farmaceutické a dietetické potraviny a přípravky pro lékařské účely, zdravotní prevenci a rekonvalescenci, léčiva v oblasti imunologie, medicínální potravinové doplňky a nápoje pro zlepšení zdraví, pro zvýšení imunity, odolnosti organismu a jeho detoxikaci jen pro léčebné účely, dietetické přípravky pro denní doplnění stravy (včetně fitness přípravků) s léčebnými účinky, přírodní léčivé prostředky pro zvláštní výživu, vtírací posilující tekuté přípravky (emulze) pro sportovce (s léčebnými účinky), dietetické látky upravené pro lékařské účely, posilující přípravky (potravinové doplňky), léčivé bahno, bahno pro koupele, balzámy pro lékařské účely, léčivé byliny, byliny na kouření pro lékařské účely, cigarety netabákové pro lékařské účely, cukr pro lékařské účely, čaj astmatický, čaje odtučňovací pro lékařské účely, drogy pro léčebné účely, přípravky pro péči o dutinu ústní, dřevo cedrové s repelentním účinkem, léčivé přípravky do koupele, mořská voda pro zdravotní koupele, koupelové soli léčebné, koupele okysličené, kurare, kúry pro farmaceutické účely, léčiva pro humánní medicínu, léčivé cukrovinky a pastilky, přenosné lékárníčky (včetně obsahu), leukoplast, masti na popáleniny od slunce, mandlové mléko pro lékařské účely, mateří kasička pro lékařské účely, mentol, soli do minerálních koupelí, mléko sušené pro kojence, náplastí, nápoje léčivé, narkotika, přípravky proti pocení nohou, obinadla hygienická, obklady, obvazy tlakové, odvary pro farmaceutické účely, oleje pro lékařské použití, tonika pro léčebné účely, pročišťující přípravky, rebarborové kořeny pro farmaceutické účely, séra, sedativa, sladké dřevo pro lékařské účely, aldehydy pro farmaceutické účely, algicidy, alkaloidy pro lékařské účely, alkohol pro léčebné účely, zubní amalgám, analgetika, anestetika, aminokyseliny pro lékařské účely, antibakteriální a dezinfekční přípravky, antibiotika, chemické antikoncepční přípravky, antipiretika, antiseptika, bakteriální přípravky pro lékařské a zvěrolékařské účely, bakteriologické kultury, bavlna pro lékařské účely, bílkovinami obohacené mléko (potravinový doplněk), bílkovinná potrava pro lékařské účely, biocidy (pesticidy), prostředky na podporu imunity, zubní brusné přípravky, bronchodilatační přípravky, čichací soli, čípky, přípravky na čištění vzduchu, detergenty pro lékařské účely, dezinfekční přípravky pro hygienické účely, diabetický chléb pro léčebné účely, diagnostické přípravky pro lékařské účely, digitalin, přípravky na mytí dobytka (insekticidy), enzymy pro lékařské účely, estery pro farmaceutické účely, fenykl pro lékařské účely, fungicidy, gáza na

obvazování, glycerin pro lékařské účely, glycerofosfáty, guma pro lékařské účely, gujunský balzám pro lékařské účely, hematogen, hemoglobin, přípravky proti hemoroidům, herbicidy, repelenty proti hmyzu, léčivé houby (hojivé), hormony pro lékařské účely, hořčice pro farmaceutické účely, hygienické kalhotky, hygienické ubrousky napuštěné dezinfekčními přípravky, hygienické vložky, absorpční vata, absorpční tampóny, chemická činidla pro lékařské a zvěrolékařské účely, chemické přípravky pro lékařské a zvěrolékařské účely, chirurgická plátna, obvazy spadající do této třídy, chloroform, chirurgické implantáty, medicínální infuze, insekticidy, semeno pro umělou inseminaci, jedy, jojoba, jodová tinktura, kafrový olej k lékařským účelům, kokain, koprový výtažek pro lékařské účely, opiáty, opodeldok, přípravky pro osvětlení vzduchu (deodoranty), farmaceutické přípravky pro péči o pokožku, pomády pro lékařské účely, projímadla, sterilizační přípravky, steroidy, strychnin, sulfoamidů (léčiva), tablety lyofilizované, chemické přípravky pro určení porušené imunity, mléčný tuk, ubrousky napuštěné farmaceutickými vodičkami, uhlí živočišné pro lékařské účely, utišující prostředky, vaginální výplachy, vitamínové přípravky, vody termální, žvýkačí gumy a žvýkačky pro lékařské účely, výrobky určené pro farmacii k léčbu imunologických komplikací, látky a přípravky k testování biologické účinnosti léčiv, farmaceutické výrobky a přípravky k prevenci normalizovaného stavu imunity, léčiva podpoření funkce imunitního systému, přírodní chemické látky jako potravinové doplňky ve formě prášků (k lyofilizovaným tablet, výrobky určené ve farmacii k nápravě porušené imunity; (10) soupravy pro testování biologické účinnosti pro lékařské účely, lékařské nástroje a zařízení na testování účinnosti transfer faktoru, testovací sady pro léčebné účely, přístroje a zařízení na analýzu látek (k použití v lékařství), analyzátoři pro identifikaci imuno-deficitu pro lékařské účely, přístroje a zařízení na lékařské analýzy, diagnostické přístroje a zařízení pro lékařské účely, diagnostické potřeby pro lékařské analýzy, diagnostické potřeby pro lékařské účely, přístroje a zařízení pro diagnostiku, vyšetřování a monitorování, přístroje a zařízení k produkci lyofilizované tablety pro lékařské účely, přístroje a nástroje chirurgické, zubní a veterinářské, ortopedické potřeby, speciální nábytek k lékařským účelům, nafukovací matrace pro lékařské účely, porodnické matrace, matrace pro lékařské účely, sedáky a podsedáky pro lékařské účely, ortopedické bandáže, ortopedické boty, dávkovače pilulek, defibrilátory, dětské dudlíky a lahve, dialyzátory, přístroje a zařízení pro lékařské účely použitelné u chorobných stavů souvisejících s poruchou buněčné imunity, chirurgické dlahy, elektrody pro lékařské použití, elektrokardiografy, fyzioterapeutická zařízení, hydrostatické postele pro lékařské účely, chirurgické nitě a šicí jehly, chirurgické svorky, chirurgické implantáty, inhalátory, inkubátory pro kojence, kanyly, přístroje a zařízení pro přípravu leukocytárního koncentrátu, pro dialýzu nebo ultrafiltraci, přístroje a zařízení pro odstranění soli a koncentrace nanofiltraci pro lékařské účely, přístroje a zařízení pro tepelné inaktivace pro lékařské účely, přístroje na měření krevního tlaku, lasery pro lékařské účely, masážní přístroje, ortopedické pásy, naslouchátka, chirurgické nože, operační stoly, podušky pro lékařské účely, rentgenové přístroje pro lékařské účely, zařízení pro rozbor krve, rozstřikovače pro lékařské účely, skalpely, stříkačky pro lékařské účely, ultrafialové zářiče pro lékařské účely, přístroje a zařízení k produkci tranferfaktoru pro lékařské účely, náramky pro lékařské účely, hygienické roušky.

(511) 1, 5, 10

(540)

**TF-MODIMMUN**

(592) Slovní

(111) **395970**

(220) 10.10.2022

(320) 10.10.2022

(442) 30.11.2022

(151) 08.03.2023

(730) **AUMED, a.s.**, Komořanská 326/63, Praha 4, Modřany, 14300, CZ

(740) DANĚK & PARTNERS Advokátní a patentová kancelář, Ing. Dr. Vilém Daněk, patentový zástupce, Vinohradská 403/17, Praha 2, Vinohrady, 12000

(210) O-581744

(511) (1) chemické výrobky určené pro farmacii a vědu, biologické, biochemické a org-chemické produkty určené k výrobě léčiv zejména s použitím transfer faktoru, chemické přípravky používané při výrobě farmaceutik, chemické přísady používané při výrobě léčiv, přírodní chemické látky z produktu metabolismu mikroorganismu, přírodní chemické látky pro použití jako přísady do farmaceutických léčivých přípravků, přírodní chemické látky pro výrobu potravinových doplňků, přírodní chemické látky získávané biotechnologickým postupem, přírodní chemické látky pro výrobu přísad

do potravin, produkty metabolismu mikroorganismů k použití ve farmacii a potravinářství, látky k detoxikačním procesům, antioxidanty k použití ve farmacii a potravinářství, biochemické látky pro potravinářství a farmacii, biologické přísady pro potravinářský a farmaceutický průmysl, biotechnologicky získané látky z přírodních mikroorganismů, výtažky k použití při výrobě potravin a léků, chemické výrobky určené k testování biologické účinnosti transfer faktoru, chemické biologické, biochemické a organo-chemické produkty určené k výrobě léčiv ve formě lyofilizované tablety; (5) farmaceutické výrobky a přípravky, bakteriální, chemické, biologické přípravky pro lékařské a veterinární účely, chemicko-farmaceutické přípravky zejména transfer faktoru, potravinové doplňky pro lékařské účely spadající do této třídy, prostředek s účinkem normalizace porušené buněčné imunity, minerální doplňky, farmaceutické výrobky a přípravky použitelné u chorobných stavů souvisejících s poruchou buněčné imunity (chronické: infekce, septické stavy, atopický ekzém, recidivující mykózy, psoriázy, imunodeficiencie, spojené zejména s onkologickou léčbou), přípravky použitelné i profylakticky, doplňky výživové pro lékařské účely, farmaceutické nebo biologické výrobky a přípravky pro lékařské a veterinární účely připravené z leukocytů periferní krve, výrobky a přípravky ve formě lyofilizované tablety, cukrovinky s léčivými přísadami, minerální a vitamínové přípravky, bylinné čaje pro lékařské účely, léčivé čaje, medicínální vína, medicínální sirupy, výtažky, šťávy a elixiry lékárnícké (s léčebnými účinky), povzbuzující nápoje pouze pro léčebné účely, doplňky potravin minerální, minerální vody pro léčebné účely, minerální doplňky s antioxidačními účinky, farmaceutické a dietetické potraviny a přípravky pro lékařské účely, zdravotní prevenci a rekonvalescenci, léčiva v oblasti imunologie, medicínální potravinové doplňky a nápoje pro zlepšení zdraví, pro zvýšení imunity, odolnosti organismu a jeho detoxikaci jen pro léčebné účely, dietetické přípravky pro denní doplnění stravy (včetně fitness přípravků) s léčebnými účinky, přírodní léčivé prostředky pro zvláštní výživu, vřící posilující tekuté přípravky (emulze) pro sportovce (s léčebnými účinky), dietetické látky upravené pro lékařské účely, posilující přípravky (potravinové doplňky), léčivé bahno, bahno pro koupele, balzámy pro lékařské účely, léčivé byliny, byliny na kouření pro lékařské účely, cigarety netabákové pro lékařské účely, cukr pro lékařské účely, čaj astmatický, čaj odučňovací pro lékařské účely, drogy pro léčebné účely, přípravky pro péči o dutinu ústní, dřevo cedrové s repelentním účinkem, léčivé přípravky do koupele, mořská voda pro zdravotní koupele, koupelové soli léčebné, koupele okusličené, kurare, kúry pro farmaceutické účely, léčiva pro humánní medicínu, léčivé cukrovinky a pastilky, přenosné lékárníčky (včetně obsahu), leukoplast, masti na popáleniny od slunce, mandlové mléko pro lékařské účely, mateří kasička pro lékařské účely, mentol, soli do minerálních koupelí, mléko sušené pro kojence, obinadla hygienická, obklady, obvazy tlakové, odvary pro farmaceutické účely, oleje pro lékařské použití, tonika pro léčebné účely, pročišťující přípravky, rebarborové kořeny pro farmaceutické účely, séra, sedativa, sladké dřevo pro lékařské účely, aldehydy pro farmaceutické účely, algicidy, alkaloidy pro lékařské účely, alkohol pro léčebné účely, zubní amalgám, analgetika, anestetika, aminokyseliny pro lékařské účely, antibakteriální a dezinfekční přípravky, antibiotika, chemické antikoncepční přípravky, antipyretika, antiseptika, bakteriální přípravky pro lékařské a zvěrolékařské účely, bakteriologické kultury, bavlna pro lékařské účely, bílkoviny obohacené mléko (potravinový doplněk), bílkovinná potrava pro lékařské účely, biocidy (pesticidy), prostředky na podporu imunity, zubní brusné přípravky, bronchodilatační přípravky, číhací soli, čípky, přípravky na čištění vzduchu, detergenty pro lékařské účely, dezinfekční přípravky pro hygienické účely, diabetický chléb pro léčebné účely, diagnostické přípravky pro lékařské účely, digitalin, přípravky na mytí dobytka (insekticidy), enzymy pro lékařské účely, estery pro farmaceutické účely, fenykl pro lékařské účely, fungicidy, gáza na obvazování, glycerin pro lékařské účely, glycerofosfáty, guma pro lékařské účely, gurjanský balzám pro lékařské účely, hematogen, hemoglobin, přípravky proti hemoroidům, herbicidy, repelenty proti hmyzu, léčivé houby (hojivě), hormony pro lékařské účely, hořčice pro farmaceutické účely, hygienické kalhotky, hygienické ubrusy napuštěné dezinfekčními přípravky, hygienické vložky, absorpční vata, absorpční tampóny, chemická činiidla pro lékařské a zvěrolékařské účely, chemické přípravky pro lékařské a zvěrolékařské účely, chirurgická plátna, obvazy spadající do této třídy, chloroform, chirurgické implantáty, medicínální infuze, insekticidy, semeno pro umělou inseminaci, jedy, jojoba, jodová tinktura, kafrový olej k lékařským účelům, kokain, koprový výtažek pro lékařské účely, opiáty, opodeldok, přípravky pro osvěžení vzduchu (deodoranty), farmaceutické přípravky pro péči o pokožku, pomády pro lékařské účely, projímadla, sterilizační přípravky, steroidy, strychnin, sulfoamidy (léčiva), tablety lyofilizované, chemické přípravky pro určení porušené imunity,

mléčný tuk, ubrusy napuštěné farmaceutickými vodičkami, uhlí živočišné pro lékařské účely, utišující prostředky, vaginální výplachy, vitamínové přípravky, vody termální, žvýkácké gumy a žvýkačky pro lékařské účely, výrobky určené pro farmacii k léčbě imunologických komplikací, látky a přípravky k testování biologické účinnosti léčiv, farmaceutické výrobky a přípravky k prevenci normalizovaného stavu imunity, léčiva podpoření funkce imunitního systému, přírodní chemické látky jako potravinové doplňky ve formě prášků a lyofilizovaných tablet, výrobky určené ve farmacii k nápravě porušené imunity; (10) soupravy pro testování biologické účinnosti pro lékařské účely, lékařské nástroje a zařízení na testování účinnosti transfer faktoru, testovací sady pro léčebné účely, přístroje a zařízení na analýzu látek (k použití v lékařství), analyzátoři pro identifikaci imuno-deficitu pro lékařské účely, přístroje a zařízení na lékařské analýzy, diagnostické přístroje a zařízení pro lékařské účely, diagnostické potřeby pro lékařské analýzy, diagnostické potřeby pro lékařské účely, zařízení pro diagnostiku, vyšetřování a monitorování, přístroje a zařízení k produkci lyofilizované tablety pro lékařské účely, přístroje a nástroje chirurgické, zubní a veterinární, ortopedické potřeby, speciální nábytek k lékařským účelům, nafukovací matrace pro lékařské účely, porodnické matrace, matrace pro lékařské účely, sedáky a podsedáky pro lékařské účely, ortopedické bandáže, ortopedické boty, dávkovače pilulek, defibrilátory, dětské dudlíky a lahve, dialyzátory, přístroje a zařízení pro lékařské účely použitelné u chorobných stavů souvisejících s poruchou buněčné imunity, chirurgické dlahy, elektrody pro lékařské použití, elektrokardiografy, fyzioterapeutická zařízení, hydrostatické postele pro lékařské účely, chirurgické nitě a šicí jehly, chirurgické svorky, chirurgické implantáty, inhalátory, inkubátory pro kojence, kanaly, přístroje a zařízení pro přípravu leukocytárního koncentrátu, pro dialýzu nebo ultrafiltraci, přístroje a zařízení pro odstranění solí a koncentrace nanofiltraci pro lékařské účely, přístroje a zařízení pro tepelné inaktivace pro lékařské účely, přístroje na měření krevního tlaku, lasery pro lékařské účely, masážní přístroje, ortopedické pásy, naslouchátka, chirurgické nože, operační stoly, podušky pro lékařské účely, rentgenové přístroje pro lékařské účely, zařízení pro rozbor krve, rozstřikovače pro lékařské účely, skalpely, stříkačky pro lékařské účely, ultrafialové zářiče pro lékařské účely, přístroje a zařízení k produkci transferfaktoru pro lékařské účely, náramky pro lékařské účely, hygienické roušky.

(511) 1, 5, 10

(540)

**REGULIMMUN**

(592) Slovní

(111) **395971**

(220) 10.10.2022

(320) 10.10.2022

(442) 30.11.2022

(151) 08.03.2023

(730) **AUMED, a.s.**, Komořanská 326/63, Praha 4, Modřany, 14300, CZ(740) **DANĚK & PARTNERS** Advokátní a patentová kancelář, Ing. Dr. Vilém Daněk, patentový zástupce, Vinohradská 403/17, Praha 2, Vinohrady, 12000

(210) O-581745

(511) (1) chemické výrobky určené pro farmacii a vědu, biologické, biochemické a org-chemické produkty určené k výrobě léčiv zejména s použitím transfer faktoru, chemické přípravky používané při výrobě farmaceutik, chemické přísady používané při výrobě léčiv, přírodní chemické látky z produktu metabolismu mikroorganismu, přírodní chemické látky pro použití jako přísady do farmaceutických léčivých přípravků, přírodní chemické látky pro výrobu potravinových doplňků, přírodní chemické látky získávané biotechnologickým postupem, přírodní chemické látky pro výrobu přísad do potravin, produkty metabolismu mikroorganismů k použití ve farmacii a potravinářství, látky k detoxikačním procesům, antioxidanty k použití ve farmacii a potravinářství, biochemické látky pro potravinářství a farmacii, biologické přísady pro potravinářský a farmaceutický průmysl, biotechnologicky získané látky z přírodních mikroorganismů, výtažky k použití při výrobě potravin a léků, chemické výrobky určené k testování biologické účinnosti transfer faktoru, chemické biologické, biochemické a organo-chemické produkty určené k výrobě léčiv ve formě lyofilizované tablety; (5) farmaceutické výrobky a přípravky, bakteriální, chemické, biologické přípravky pro lékařské a veterinární účely, chemicko-farmaceutické přípravky zejména transfer faktoru, potravinové doplňky pro lékařské účely spadající do této třídy, prostředek s účinkem normalizace porušené buněčné imunity, minerální doplňky, farmaceutické výrobky a přípravky použitelné u chorobných stavů souvisejících s poruchou buněčné imunity (chronické: infekce, septické stavy, atopický ekzém, recidivující

mykózy, psoriázy, imunodeficiencie, spojené zejména s onkologickou léčbou), přípravky použitelné i profylakticky, doplňky výživové pro lékařské účely, farmaceutické nebo biologické výrobky a přípravky pro lékařské a veterinární účely připravené z leukocytů periferní krve, výrobky a přípravky ve formě lyofilizované tablety, cukrovinky s léčivými přísadami, minerální a vitamínové přípravky, bylinné čaje pro lékařské účely, léčivé čaje, medicínální vína, medicínální sirupy, výtažky, šťávy a elixíry lékárnické (s léčebnými účinky), povzbuzující nápoje pouze pro léčebné účely, doplňky potravin minerální, minerální vody pro léčebné účely, minerální doplňky s antioxidačními účinky, farmaceutické a dietetické potraviny a přípravky pro lékařské účely, zdravotní prevenci a rekonvalescenci, léčiva v oblasti imunologie, medicínální potravinové doplňky a nápoje pro zlepšení zdraví, pro zvýšení imunity, odolnosti organismu a jeho detoxikaci jen pro léčebné účely, dietetické přípravky pro denní doplnění stravy (včetně fitness přípravků) s léčebnými účinky, přírodní léčivé prostředky pro zvláštní výživu, vtírací posilující tekuté přípravky (emulze) pro sportovce (s léčebnými účinky), dietetické látky upravené pro lékařské účely, posilující přípravky (potravinové doplňky), léčivé bahno, bahno pro koupele, balzámy pro lékařské účely, léčivé byliny, byliny na kouření pro lékařské účely, cigarety netabákové pro lékařské účely, cukr pro lékařské účely, čaj astmatický, čaje odtučňovací pro lékařské účely, drogy pro léčebné účely, přípravky pro péči o dutinu ústní, dřevo cedrové s repelentním účinkem, léčivé přípravky do koupele, mořská voda pro zdravotní koupele, koupelové soli léčebné, koupele okysličené, kurare, kúry pro farmaceutické účely, léčiva pro humánní medicínu, léčivé cukrovinky a pastilky, přenosné lékárníčky (včetně obsahu), leukoplast, masti na popáleniny od slunce, mandlové mléko pro lékařské účely, mateří kasička pro lékařské účely, mentol, soli do minerálních koupelí, mléko sušené pro kojence, náplasti, nápoje léčivé, narkotika, přípravky proti pocení nohou, obinadla hygienická, obklady, obvazy tlakové, odvary pro farmaceutické účely, oleje pro lékařské použití, tonika pro léčebné účely, pročišťující přípravky, rebarborové kořeny pro farmaceutické účely, séra, sedativa, sladké dřevo pro lékařské účely, aldehydy pro farmaceutické účely, algicidy, alkaloidy pro lékařské účely, alkohol pro léčebné účely, zubní amalgám, analgetika, anestetika, aminokyseliny pro lékařské účely, antibakteriální a dezinfekční přípravky, antibiotika, chemické antikoncepční přípravky, antipyretika, antiseptika, bakteriální přípravky pro lékařské a zvěrolékařské účely, bakteriologické kultury, bavlna pro lékařské účely, bílkoviny obohacené mléko (potravinový doplněk), bílkovinná potravina pro lékařské účely, biocidy (pesticidy), prostředky na podporu imunity, zubní brusné přípravky, bronchodilatační přípravky, čichací soli, čípky, přípravky na čištění vzduchu, detergenty pro lékařské účely, dezinfekční přípravky pro hygienické účely, diabetický chléb pro léčebné účely, diagnostické přípravky pro lékařské účely, digitalin, přípravky na mytí dobytka (insekticidy), enzymy pro lékařské účely, estery pro farmaceutické účely, fenyl pro lékařské účely, fungicidy, gáza na obvazování, glycerin pro lékařské účely, glycerofosfáty, guma pro lékařské účely, gurjunský balzám pro lékařské účely, hematogen, hemoglobin, přípravky proti hemoroidům, herbicidy, repelenty proti hmyzu, léčivé houby (hojivé), hormony pro lékařské účely, hořčice pro farmaceutické účely, hygienické kalhotky, hygienické ubrousky napuštěné dezinfekčními přípravky, hygienické vložky, absorpční vata, absorpční tampóny, chemická čidla pro lékařské a zvěrolékařské účely, chemické přípravky pro lékařské a zvěrolékařské účely, chirurgická plátna, obvazy spadající do této třídy, chloroform, chirurgické implantáty, medicínální infuze, insekticidy, semeno pro umělou inseminaci, jedy, jojoba, jodová tinktura, kaťový olej k lékařským účelům, kokain, koprový výtažek pro lékařské účely, opiáty, opodeldok, přípravky pro osvěžení vzduchu (deodoranty), farmaceutické přípravky pro péči o pokožku, pomády pro lékařské účely, projímadla, sterilizační přípravky, steroidy, strychnin, sulfoamidy (léčiva), tablety lyofilizované, chemické přípravky pro určení porušené imunity, mléčný tuk, ubrousky napuštěné farmaceutickými vodičkami, uhlí živočišné pro lékařské účely, utišující prostředky, vaginální výplachy, vitamínové přípravky, vody termální, žvýkáci guma a žvýkačky pro lékařské účely, výrobky určené pro farmácii k léčbu imunologických komplikací, látky a přípravky k testování biologické účinnosti léčiv, farmaceutické výrobky a přípravky k prevenci normalizovaného stavu imunity, léčiva podpoření funkce imunitního systému, přírodní chemické látky jako potravinové doplňky ve formě prášků a lyofilizovaných tablet, výrobky určené ve farmácii k nápravě porušené imunity; (10) soupravy pro testování biologické účinnosti pro lékařské účely, lékařské nástroje a zařízení na testování účinnosti transfer faktoru, testovací sady pro léčebné účely, přístroje a zařízení na analýzu látek (k použití v lékařství), analyzátoři pro identifikaci imuno-deficitu pro lékařské účely, přístroje a zařízení na lékařské analýzy, diagnostické přístroje a zařízení pro lékařské účely, diagnostické potřeby pro lékařské analýzy, diagnostické potřeby pro

lékařské účely, zařízení pro diagnostiku, vyšetřování a monitorování, přístroje a zařízení k produkci lyofilizované tablety pro lékařské účely, přístroje a nástroje chirurgické, zubní a veterinářské, ortopedické potřeby, speciální nábytek k lékařským účelům, nafukovací matrace pro lékařské účely, porodnické matrace, matrace pro lékařské účely, sedáky a podsedáky pro lékařské účely, ortopedické bandáže, ortopedické boty, dávkovací pilulek, defibrilátory, dětské dudlíky a lahve, dialyzátory, přístroje a zařízení pro lékařské účely použitelné u chorobných stavů souvisejících s poruchou buněčné imunity, chirurgické dlahy, elektrody pro lékařské použití, elektrokardiografy, fyzioterapeutická zařízení, hydrostatické postele pro lékařské účely, chirurgické nitě a šicí jehly, chirurgické svorky, chirurgické implantáty, inhalátory, inkubátory pro kojence, kanyly, přístroje a zařízení pro přípravu leukocytárního koncentráty, pro dialýzu nebo ultrafiltraci, přístroje a zařízení pro odstranění soli a koncentrace nanofiltraci pro lékařské účely, přístroje a zařízení pro tepelné inaktivace pro lékařské účely, přístroje na měření krevního tlaku, lasery pro lékařské účely, masážní přístroje, ortopedické pásy, naslouchátka, chirurgické nože, operační stoly, podušky pro lékařské účely, rentgenové přístroje pro lékařské účely, zařízení pro rozbor krve, rozstříkovače pro lékařské účely, skalpely, stříkačky pro lékařské účely, ultrafialové zářiče pro lékařské účely, přístroje a zařízení k produkci transferfaktoru pro lékařské účely, náramky pro lékařské účely, hygienické roušky.

(511) 1, 5, 10

(540)

(592) Slovní

**REGIMMUN**(111) **395972**

(220) 10.10.2022

(320) 10.10.2022

(442) 30.11.2022

(151) 08.03.2023

(730) **AUMED, a.s.**, Komořanská 326/63, Praha 4, Modřany, 14300, CZ

(740) DANĚK &amp; PARTNERS Advokátní a patentová kancelář, Ing. Dr. Vilém Daněk, patentový zástupce, Vinohradská 403/17, Praha 2, Vinohrady, 12000

(210) O-581746

(511) (1) chemické výrobky určené pro farmácii a vědu, biologické, biochemické a org-chemické produkty určené k výrobě léčiv zejména s použitím transfer faktoru, chemické přípravky používané při výrobě farmaceutik, chemické přísady používané při výrobě léčiv, přírodní chemické látky z produktu metabolismu mikroorganismu, přírodní chemické látky pro použití jako přísady do farmaceutických léčivých přípravků, přírodní chemické látky pro výrobu potravinových doplňků, přírodní chemické látky získávané biotechnologickým postupem, přírodní chemické látky pro výrobu přísad do potravin, produkty metabolismu mikroorganismů k použití ve farmácii a potravinářství, látky k detoxikačním procesům, antioxidanty k použití ve farmácii a potravinářství, biochemické látky pro potravinářství a farmácii, biologické přísady pro potravinářský a farmaceutický průmysl, biotechnologicky získané látky z přírodních mikroorganismů, výtažky k použití při výrobě potravin a léků, chemické výrobky určené k testování biologické účinnosti transfer faktoru, chemické biologické, biochemické a organo-chemické produkty určené k výrobě léčiv ve formě lyofilizované tablety; (5) farmaceutické výrobky a přípravky, bakteriální, chemické, biologické přípravky pro lékařské a veterinární účely, chemicko-farmaceutické přípravky zejména transfer faktoru, potravinové doplňky pro lékařské účely spadající do této třídy, prostředek s účinkem normalizace porušené buněčné imunity, minerální doplňky, farmaceutické výrobky a přípravky použitelné u chorobných stavů souvisejících s poruchou buněčné imunity (chronické: infekce, septické stavy, atopický ekzém, recidivující mykózy, psoriázy, imunodeficiencie, spojené zejména s onkologickou léčbou), přípravky použitelné i profylakticky, doplňky výživové pro lékařské účely, farmaceutické nebo biologické výrobky a přípravky pro lékařské a veterinární účely připravené z leukocytů periferní krve, výrobky a přípravky ve formě lyofilizované tablety, cukrovinky s léčivými přísadami, minerální a vitamínové přípravky, bylinné čaje pro lékařské účely, léčivé čaje, medicínální vína, medicínální sirupy, výtažky, šťávy a elixíry lékárnické (s léčebnými účinky), povzbuzující nápoje pouze pro léčebné účely, doplňky potravin minerální, minerální vody pro léčebné účely, minerální doplňky s antioxidačními účinky, farmaceutické a dietetické potraviny a přípravky pro lékařské účely, zdravotní prevenci a rekonvalescenci, léčiva v oblasti imunologie, medicínální potravinové doplňky a nápoje pro zlepšení zdraví, pro zvýšení imunity, odolnosti organismu a jeho detoxikaci jen pro léčebné účely, dietetické přípravky pro denní doplnění stravy (včetně fitness přípravků) s léčebnými účinky,

přírodní léčivé prostředky pro zvláštní výživu, vtírací posilující tekuté přípravky (emulze) pro sportovce (s léčebnými účinky), dietetické látky upravené pro lékařské účely, posilující přípravky (potravinové doplňky), léčivé bahno, bahno pro koupele, balzámy pro lékařské účely, léčivé byliny, byliny na kouření pro lékařské účely, cigarety netabákové pro lékařské účely, cukr pro lékařské účely, čaj astmatický, čaje odtučňovací pro lékařské účely, drogy pro léčebné účely, přípravky pro péči o dutinu ústní, dřevo cedrové s repelentním účinkem, léčivé přípravky do koupele, mořská voda pro zdravotní koupele, koupelové soli léčebné, koupele oksyložené, kurare, kúry pro farmaceutické účely, léčiva pro humánní medicínu, léčivé cukrovinky a pastilky, přenosné lékárníčky (včetně obsahu), leukoplast, masti na popáleniny od slunce, mandlové mléko pro lékařské účely, mateří kasička pro lékařské účely, mentol, soli do minerálních koupelí, mléko sušené pro kojenec, náplasti, nápoje léčivé, narkotika, přípravky proti pocení nohou, obinadla hygienická, obklady, obvazy tlakové, odvary pro farmaceutické účely, oleje pro lékařské použití, tonika pro léčebné účely, pročišťující přípravky, rebarborové kořeny pro farmaceutické účely, séra, sedativa, sladké dřevo pro lékařské účely, aldehydy pro farmaceutické účely, algicidy, alkaloidy pro lékařské účely, alkohol pro léčebné účely, zubní amalgám, analgetika, anestetika, aminokyseliny pro lékařské účely, antibakteriální a dezinfekční přípravky, antibiotika, chemické antikoncepční přípravky, antipyretika, antiseptika, bakteriální přípravky pro lékařské a zvěrolékařské účely, bakteriologické kultury, bavlna pro lékařské účely, bílkoviny obohacené mléko (potravinový doplněk), bílkovinná potrava pro lékařské účely, biocidy (pesticidy), prostředky na podporu imunity, zubní brusné přípravky, bronchodilatační přípravky, číhací soli, čípky, přípravky na čištění vzduchu, detergenty pro lékařské účely, dezinfekční přípravky pro hygienické účely, diabetický chléb pro léčebné účely, diagnostické přípravky pro lékařské účely, digitalin, přípravky na mytí dobytka (insekticidy), enzymy pro lékařské účely, estery pro farmaceutické účely, fenyl pro lékařské účely, fungicidy, gáza na obvazování, glycerin pro lékařské účely, glycerofosfáty, guma pro lékařské účely, gurjanský balzám pro lékařské účely, hematogen, hemoglobin, přípravky proti hemoroidům, herbicidy, repelenty proti hmyzu, léčivé houby (hojivé), hormony pro lékařské účely, hořčice pro farmaceutické účely, hygienické kalhotky, hygienické ubrousky napuštěné dezinfekčními přípravky, hygienické vložky, absorpční vata, absorpční tampóny, chemická činnidla pro lékařské a zvěrolékařské účely, chemické přípravky pro lékařské a zvěrolékařské účely, chirurgická plátina, obvazy spadající do této třídy, chloroform, chirurgické implantáty, medicínální infuze, insekticidy, semeno pro umělou inseminaci, jedy, jojoba, jodová tinktura, kafrový olej k lékařským účelům, kokain, koprový výtažek pro lékařské účely, opiáty, opodeldok, přípravky pro osvěžení vzduchu (deodoranty), farmaceutické přípravky pro péči o pokožku, pomády pro lékařské účely, projímadla, sterilizační přípravky, steroidy, strychnin, sulfoamidy (léčiva), tablety lyofilizované, chemické přípravky pro určení porušené imunity, mléčný tuk, ubrousky napuštěné farmaceutickými vodičkami, uhlí živočišné pro lékařské účely, utišující prostředky, vaginální výplachy, vitamínové přípravky, vody termální, žvýkáci gumy a žvýkačky pro lékařské účely, výrobky určené pro farmacii k léčbě imunologických komplikací, látky a přípravky k testování biologické účinnosti léčiv, farmaceutické výrobky a přípravky k prevenci normalizovaného stavu imunity, léčiva podpoření funkce imunitního systému, přírodní chemické látky jako potravinové doplňky ve formě prášků a lyofilizovaných tablet, výrobky určené ve farmacii k nápravě porušené imunity; (10) soupravy pro testování biologické účinnosti pro lékařské účely, lékařské nástroje a zařízení na testování účinnosti transfer faktoru, testovací sady pro léčebné účely, přístroje a zařízení na analýzu látek (k použití v lékařství), analyzátoři pro identifikaci imuno-deficitu pro lékařské účely, přístroje a zařízení na lékařské analýzy, diagnostické přístroje a zařízení pro lékařské účely, diagnostické potřeby pro lékařské analýzy, diagnostické potřeby pro lékařské účely, zařízení pro diagnostiku, vyšetřování a monitorování, přístroje a zařízení k produkci lyofilizované tablety pro lékařské účely, přístroje a nástroje chirurgické, zubní a veterinářské, ortopedické potřeby, speciální nábytek k lékařským účelům, nafukovací matrace pro lékařské účely, porodnické matrace, matrace pro lékařské účely, sedáky a podsedáky pro lékařské účely, ortopedické bandáže, ortopedické boty, dávkovače pilulek, defibrilátory, dětské dudlíky a lahve, dialyzátory, přístroje a zařízení pro lékařské účely použitelné v chorobných stavů souvisejících s poruchou buněčné imunity, chirurgické dlahy, elektrody pro lékařské použití, elektrokardiografy, fyzioterapeutická zařízení, hydrostatické postele pro lékařské účely, chirurgické nitě a šicí jehly, chirurgické svorky, chirurgické implantáty, inhalátory, inkubátory pro kojenec, kanyly, přístroje a zařízení pro přípravu leukocytárního koncentrátu, pro dialýzu nebo ultrafiltrace, přístroje a zařízení pro odstranění solí a koncentrace nanofiltrace pro lékařské účely, přístroje a zařízení pro tepelné inaktivace

pro lékařské účely, přístroje na měření krevního tlaku, lasery pro lékařské účely, masážní přístroje, ortopedické pásy, naslouchátka, chirurgické nože, operační stoly, podušky pro lékařské účely, rentgenové přístroje pro lékařské účely, zařízení pro rozbor krve, rozstříkovače pro lékařské účely, skalpely, stříkačky pro lékařské účely, ultrafialové zářiče pro lékařské účely, přístroje a zařízení k produkci transferfaktoru pro lékařské účely, náramky pro lékařské účely, hygienické roušky.

(511) 1, 5, 10

(540)

**TFI**

(592) Slovní

(111) **395973**

(220) 10.10.2022

(320) 10.10.2022

(442) 30.11.2022

(151) 08.03.2023

(730) **AUMED, a.s.**, Komořanská 326/63, Praha 4, Modřany, 14300, CZ

(740) **DANĚK & PARTNERS** Advokátní a patentová kancelář, Ing. Dr. Vilém Daněk, patentový zástupce, Vinohradská 403/17, Praha 2, Vinohrady, 12000

(210) O-58174

(511) (1) chemické výrobky určené pro farmacii a vědu, biologické, biochemické a org-chemické produkty určené k výrobě léčiv zejména s použitím transfer faktoru, chemické přípravky používané při výrobě farmaceutik, chemické přísady používané při výrobě léčiv, přírodní chemické látky z produktu metabolismu mikroorganismu, přírodní chemické látky pro použití jako přísady do farmaceutických léčivých přípravků, přírodní chemické látky pro výrobu potravinových doplňků, přírodní chemické látky získávané biotechnologickým postupem, přírodní chemické látky pro výrobu přísad do potravin, produkty metabolismu mikroorganismů k použití ve farmacii a potravinářství, látky k detoxikačním procesům, antioxidanty k použití ve farmacii a potravinářství, biochemické látky pro potravinářství a farmacii, biologické přísady pro potravinářský a farmaceutický průmysl, biotechnologicky získané látky z přírodních mikroorganismů, výtažky k použití při výrobě potravin a léků, chemické výrobky určené k testování biologické účinnosti transfer faktoru, chemické biologické, biochemické a organo-chemické produkty určené k výrobě léčiv ve formě lyofilizované tablety; (5) farmaceutické výrobky a přípravky, bakteriální, chemické, biologické přípravky pro lékařské a veterinární účely, chemicko-farmaceutické přípravky zejména transfer faktoru, potravinové doplňky pro lékařské účely spadající do této třídy, prostředek s účinkem normalizace porušené buněčné imunity, minerální doplňky, farmaceutické výrobky a přípravky použitelné v chorobných stavů souvisejících s poruchou buněčné imunity (chronické: infekce, septické stavy, atopický ekzém, recidivující mykózy, psoriázy, imunodeficiencie, spojené zejména s onkologickou léčbou), přípravky použitelné i profylakticky, doplňky výživové pro lékařské účely, farmaceutické nebo biologické výrobky a přípravky pro lékařské a veterinární účely připravené z leukocytů periferní krve, výrobky a přípravky ve formě lyofilizované tablety, cukrovinky s léčivými přísadami, minerální a vitamínové přípravky, bylinné čaje pro lékařské účely, léčivé čaje, medicínální vína, medicínální sirupy, výtažky, šťávy a elixíry lékárnické (s léčebnými účinky), povzbuzující nápoje pouze pro léčebné účely, doplňky potravin minerální, minerální vody pro léčebné účely, minerální doplňky s antioxidačními účinky, farmaceutické a dietetické potraviny a přípravky pro lékařské účely, zdravotní prevenci a rekonvalescenci, léčiva v oblasti imunologie, medicínální potravinové doplňky a nápoje pro zlepšení zdraví, pro zvýšení imunity, odolnosti organismu a jeho detoxikaci jen pro léčebné účely, dietetické přípravky pro denní doplnění stravy (včetně fitness přípravků) s léčebnými účinky, přírodní léčivé prostředky pro zvláštní výživu, vtírací posilující tekuté přípravky (emulze) pro sportovce (s léčebnými účinky), dietetické látky upravené pro lékařské účely, posilující přípravky (potravinové doplňky), léčivé bahno, bahno pro koupele, balzámy pro lékařské účely, léčivé byliny, byliny na kouření pro lékařské účely, cigarety netabákové pro lékařské účely, cukr pro lékařské účely, čaj astmatický, čaje odtučňovací pro lékařské účely, drogy pro léčebné účely, přípravky pro péči o dutinu ústní, dřevo cedrové s repelentním účinkem, léčivé přípravky do koupele, mořská voda pro zdravotní koupele, koupelové soli léčebné, koupele oksyložené, kurare, kúry pro farmaceutické účely, léčiva pro humánní medicínu, léčivé cukrovinky a pastilky, přenosné lékárníčky (včetně obsahu), leukoplast, masti na popáleniny od slunce, mandlové mléko pro lékařské účely, mateří kasička pro lékařské účely, mentol, soli do minerálních koupelí, mléko sušené pro kojenec, náplasti, nápoje léčivé, narkotika, přípravky proti pocení nohou, obinadla hygienická, obklady, obvazy tlakové, odvary pro



farmaceutické účely, oleje pro lékařské použití, tonika pro léčebné účely, pročišťující přípravky, rebarborové kořeny pro farmaceutické účely, séra, sedativa, sladké dřevko pro lékařské účely, aldehydy pro farmaceutické účely, algicidy, alkaloidy pro lékařské účely, alkohol pro léčebné účely, zubní amalgám, analgetika, anestetika, aminokyseliny pro lékařské účely, antibakteriální a dezinfekční přípravky, antibiotika, chemické antikoncepční přípravky, antipyretika, antiseptika, bakteriální přípravky pro lékařské a zvěrolékařské účely, bakteriologické kultury, bavlna pro lékařské účely, bílkovinami obohacené mléko (potravinový doplněk), bílkovinná potrava pro lékařské účely, biocidy (pesticidy), prostředky na podporu imunity, zubní brusné přípravky, bronchodilatační přípravky, čichací soli, čípky, přípravky na čištění vzduchu, detergenty pro lékařské účely, dezinfekční přípravky pro hygienické účely, diabetický chléb pro léčebné účely, diagnostické přípravky pro lékařské účely, digitalin, přípravky na mytí dobytka (insekticidy), enzymy pro lékařské účely, estery pro farmaceutické účely, fenyl pro lékařské účely, fungicidy, gáza na obvazování, glycerin pro lékařské účely, glycerofosfáty, guma pro lékařské účely, gurjanský balzám pro lékařské účely, hematogen, hemoglobin, přípravky proti hemoroidům, herbicidy, repelenty proti hmyzu, léčivé houby (hojivé), hormony pro lékařské účely, hořčice pro farmaceutické účely, hygienické kalhotky, hygienické ubrusky napuštěné dezinfekčními přípravky, hygienické vložky, absorpční vata, absorpční tampóny, chemická čidla pro lékařské a zvěrolékařské účely, chemické přípravky pro lékařské a zvěrolékařské účely, chirurgická plátna, obvazy spadající do této třídy, chloroform, chirurgické implantáty, medicínální infuze, insekticidy, semeno pro umělou inseminaci, jedy, jojoba, jodová tinktura, kafrový olej k lékařským účelům, kokain, koprový výtažek pro lékařské účely, opiáty, opodeldok, přípravky pro osvěžení vzduchu (deodoranty), farmaceutické přípravky pro péči o pokožku, pomády pro lékařské účely, projímadla, sterilizační přípravky, steroidy, strychnin, sulfoamidy (léčiva), tablety lyofilizované, chemické přípravky pro určení porušené imunity, mléčný tuk, ubrusky napuštěné farmaceutickými vodičkami, uhlí živočišné pro lékařské účely, utišující prostředky, vaginální výplachy, vitamínové přípravky, vody termální, žvýkácké gumy a žvýkačky pro lékařské účely, výrobky určené pro farmacii k léčbu imunologických komplikací, látky a přípravky k testování biologické účinnosti léčiv, farmaceutické výrobky a přípravky k prevenci normalizovaného stavu imunity, léčiva podpoření funkce imunitního systému, přírodní chemické látky jako potravinové doplňky ve formě prášků a lyofilizovaných tablet, výrobky určené ve farmacii k nápravě porušené imunity; (10) soupravy pro testování biologické účinnosti pro lékařské účely, lékařské nástroje a zařízení na testování účinnosti transfer faktoru, testovací sady pro léčebné účely, přístroje a zařízení na analýzu látek (k použití v lékařství), analyzátory pro identifikaci imunodeficitu pro lékařské účely, přístroje a zařízení na lékařské analýzy, diagnostické přístroje a zařízení pro lékařské účely, diagnostické potřeby pro lékařské analýzy, diagnostické potřeby pro lékařské účely, zařízení pro diagnostiku, vyšetřování a monitorování, přístroje a zařízení k produkci lyofilizované tablety pro lékařské účely, přístroje a nástroje chirurgické, zubní a veterinářské, ortopedické potřeby, speciální nábytek k lékařským účelům, nafukovací matrace pro lékařské účely, porodnické matrace, matrace pro lékařské účely, sedáky a podsedáky pro lékařské účely, ortopedické bandáže, ortopedické boty, dávkovače pilulek, defibrilátory, dětské dudlíky a lahve, dialyzátory, přístroje a zařízení pro lékařské účely použitelné u chorobných stavů souvisejících s poruchou buněčné imunity, chirurgické dlahy, elektrody pro lékařské použití, elektrokardiografy, fyzioterapeutická zařízení, hydrostatické postele pro lékařské účely, chirurgické nitě a šicí jehly, chirurgické svorky, chirurgické implantáty, inhalátory, inkubátory pro kojence, kanyly, přístroje a zařízení pro přípravu leukocytárního koncentrátu, pro dialýzu nebo ultrafiltraci, přístroje a zařízení pro odstranění solí a koncentrace nanofiltrací pro lékařské účely, přístroje a zařízení pro tepelnou inaktivaci pro lékařské účely, přístroje na měření krevního tlaku, lasery pro lékařské účely, masážní přístroje, ortopedické pásy, naslouchátka, chirurgické nože, operační stoly, podušky pro lékařské účely, rentgenové přístroje pro lékařské účely, zařízení pro rozbor krve, rozstříkovače pro lékařské účely, skalpely, stříkačky pro lékařské účely, ultrafialové zářiče pro lékařské účely, přístroje a zařízení k produkci transferfaktoru pro lékařské účely, náramky pro lékařské účely, hygienické roušky.

(511) 1, 5, 10

(540)

**TF-IMMUN**

(592) Slovní

(111) **395974**

(220) 10.10.2022

(320) 10.10.2022

(442) 30.11.2022

(151) 08.03.2023

(730) **PROGERO s.r.o.**, Jiráskova 456, Mnichovice, 25164, CZ

(740) Mgr. Martina Zdvihalová, Ph.D. - patentová a právní kancelář, Mgr.

Martina Zdvihalová Ph.D., K Pazderně 2031, Benešov, 25601

(210) O-581760

(511) (35) reklama v oblasti poskytování sociální a zdravotní péče, propagační činnost, reklama, zaslání reklamních a propagačních materiálů zákazníkům, vydávání reklamních, propagačních a inzertních textů, pomoc při řízení obchodní činnosti, poradenství v obchodní činnosti, obchodní administrativa, kancelářské práce, zprostředkování obchodu v oblasti prodeje potravin a drogerie; (36) pronájem bytů, správa bytového domu, výběr nájemného; (37) úklid a údržba domácností, údržba spotřebičů, čištění oken, praní a žehlení prádla, opravy a úpravy oděvů, zajišťování drobných údržbářských prací, údržba a opravy budov a vybavení budov; (39) služby v oblasti cestování v rámci této třídy a osobní dopravy, poskytování, zprostředkování a organizování výletů, osobní asistence při dopravě, donáška jídla, donáška nákupů; (41) poskytování a zprostředkování vzdělávání, zábavných, kulturních, sportovních, společenských a volnočasových aktivit, vzdělávací činnost, zejména pořádání, organizování a vedení kurzů, seminářů, přednášek a školení, školení a praktická příprava osobních asistentů; (44) domy s pečovatelskou službou, služby v oblasti domácí zdravotní péče, poskytování zdravotní péče v domácím prostředí, péče o seniory, poskytování a zprostředkování sociálních a pečovatelských služeb, ošetřovatelských a zdravotnických služeb, terapeutických a psychologických služeb, farmaceutické poradenské služby, fyzioterapie, rehabilitace, zprostředkování lékařských služeb, péče o hygienu a krásu, kadeřnických služeb, manikúry, masážních služeb, služby manikúry, pedikúry, kadeřnické a masážní služby poskytované do domu, půjčování zdravotnických a kompenzačních pomůcek, informační, poradenské a konzultační služby v rámci výše uvedených služeb ve třídě 44, terapeutické činnosti; (45) doprovod osob (sociální služby), pomoc při zvládnání běžných úkonů péče o vlastní osobu (sociální služby), služby poskytování společnosti seniorům a zdravotně postiženým osobám, sociální služby a poradenství, pomoc při uplatňování práv, oprávněných zájmů a při obstarávání osobních záležitostí, zajišťování potřeb domácnosti (sociální služby).

(511) 35, 36, 37, 39, 41, 44, 45

(540)



**SVONEPO**

SVOBODA  
NEZÁVISLOST  
PODPORA

(593) Obrazová

(111) **395975**

(220) 11.10.2022

(320) 11.10.2022

(442) 30.11.2022

(151) 08.03.2023

(730) **Fingo Services s.r.o.**, Křížová 2598/4, Praha 5, Smíchov, 15000, CZ

(740) Advokátska kancelária S-lawyers s. r. o., Maróthyho 6, Bratislava - mestská časť Nové Mesto, 83104

(210) O-581766

(591) Barevná

- (511) (9) stahovatelné elektronické publikace, počítačové programy, stahovatelné, stahovatelné počítačové aplikace, platformy počítačového softwaru, nahrané nebo stahovatelné; (35) poptávky, zprostředkování obchodních informací, zprostředkování zaměstnání, cílené zaslání reklamních materiálů, průzkum trhu, zprostředkování propagace, zprostředkování reklamy, poradenské služby pro obchodní vedení, sběr údajů do počítačových databází, srovnávání cen, poskytování informací o obchodních kontaktech, sjednávání a uzavírání obchodních transakcí pro třetí strany, sestavování katalogů informací pro obchodní či reklamní účely, zprostředkování obchodů v oblasti propojení možných a soukromých investorů s podnikateli, kteří potřebují financování sjednávání obchodních smluv pro jiné osoby, cílený marketing; (36) uzavírání úrazového pojištění, půjčky na splátky, pojistně - matematické služby, pronájem nemovitostí, makléřství, jednatelství, služby realitní kanceláře, zprostředkování v oblasti nemovitostí, zprostředkování pojištění, uzavírání pojištění, bankovníctví, oceňování nemovitostí, podílové fondy, kapitálové investice, půjčky (financování), finanční hodnocení (pojištění, bankovníctví, nemovitosti), financování, správa nemovitostí, uzavírání pojištění proti požáru, pronájem bytů, uzavírání zdravotního pojištění, hypoteční bankovníctví, leasingové financování, obchodování s cennými papíry, uzavírání životního pojištění, finanční analýza, finanční poradenství, poradenství v oblasti pojištění, finanční informace, poskytování informací o pojištění, online bankovníctví, makléřské služby, dluhové poradenství, poskytování finančních informací prostřednictvím webových stránek, investování peněžních prostředků, obchodování s akciemi a dluhopisy, pronájem sdílených kanceláří; (38) telefonická komunikace, elektronické nástěnky (telekomunikační služby), poskytování přístupu do databází, poskytování online fóř; (41) školení; (42) software jako služba (SaaS), platforma jako služba (PaaS).
- (511) 9, 35, 36, 38, 41, 42  
(540)



(593) Obrazová

- (111) **395976**  
(220) 11.10.2022  
(320) 11.10.2022  
(442) 30.11.2022  
(151) 08.03.2023  
(730) **Komerční banka, a.s.**, Na příkopě 969/33, Praha 1, Staré Město, 11000, CZ  
(210) O-581767  
(511) (16) papír a výrobky z papíru (reklamní předměty), papírové nosiče informací, zejména tiskoviny, letáky, propagační materiály, plakáty, fotografie, psací a kancelářské potřeby, papírnické výrobky; (35) inzertní a reklamní činnost, propagační činnost, pomoc při řízení obchodní činnosti, obchodní administrativa, kancelářské práce, marketing, sestavování, výroba a šíření reklamních materiálů, sestavování, výroba a šíření inzertních materiálů; (36) pojišťovnictví a peněžnictví, služby finanční, peněžní, nemovitostní a pojišťovací, zejména přijímání vkladů, investování do cenných papírů na vlastní účet, platební styk a finanční zúčtování, obchodování na vlastní účet s devizovými hodnotami, finanční makléřství a činnosti, které přímo souvisejí s činnostmi výše uvedenými, jako jsou bankovníctví, burzovní kotace, elektronický převod peněžních prostředků, faktoring, finanční analýza, finanční hodnocení (pojištění, bankovníctví, nemovitosti), finanční informace, finanční poradenství, financování, hypoteční bankovníctví, informace o pojištění, penzijní fondy, podílové fondy, spořitelní služby, správa nemovitostí, úschova cenností, uzavírání pojištění, vydávání kreditních karet, vystavování cestovních šeků, zpracování plateb debetní kartou, provádění všech bankovních obchodů a poskytování všech bankovních služeb i ve vztahu k zahraničí.
- (511) 16, 35, 36

(540) **KB PLUS**

(592) Slovní

- (111) **395977**  
(220) 11.10.2022  
(320) 11.10.2022  
(442) 30.11.2022  
(151) 08.03.2023  
(730) **Komerční banka, a.s.**, Na příkopě 969/33, Praha 1, Staré Město, 11000, CZ  
(210) O-581768  
(591) Barevná  
(511) (16) papír a výrobky z papíru (reklamní předměty), papírové nosiče informací, zejména tiskoviny, letáky, propagační materiály, plakáty, fotografie, psací a kancelářské potřeby, papírnické výrobky; (35) inzertní a reklamní činnost, propagační činnost, pomoc při řízení obchodní činnosti, obchodní administrativa, kancelářské práce, marketing, sestavování, výroba a šíření reklamních materiálů, sestavování, výroba a šíření inzertních materiálů; (36) pojišťovnictví a peněžnictví, služby finanční, peněžní, nemovitostní a pojišťovací, zejména přijímání vkladů, investování do cenných papírů na vlastní účet, platební styk a finanční zúčtování, obchodování na vlastní účet s devizovými hodnotami, finanční makléřství a činnosti, které přímo souvisejí s činnostmi výše uvedenými, jako jsou bankovníctví, burzovní kotace, elektronický převod peněžních prostředků, faktoring, finanční analýza, finanční hodnocení (pojištění, bankovníctví, nemovitosti), finanční informace, finanční poradenství, financování, hypoteční bankovníctví, informace o pojištění, penzijní fondy, podílové fondy, spořitelní služby, správa nemovitostí, úschova cenností, uzavírání pojištění, vydávání kreditních karet, vystavování cestovních šeků, zpracování plateb debetní kartou, provádění všech bankovních obchodů a poskytování všech bankovních služeb i ve vztahu k zahraničí.
- (511) 16, 35, 36  
(540)



**KB PLUS**

(593) Obrazová

- (111) **395978**  
(220) 11.10.2022  
(320) 11.10.2022  
(442) 30.11.2022  
(151) 08.03.2023  
(730) **Komerční banka, a.s.**, Na příkopě 969/33, Praha 1, Staré Město, 11000, CZ  
(210) O-581769  
(511) (16) papír a výrobky z papíru (reklamní předměty), papírové nosiče informací, zejména tiskoviny, letáky, propagační materiály, plakáty, fotografie, psací a kancelářské potřeby, papírnické výrobky; (35) inzertní a reklamní činnost, propagační činnost, pomoc při řízení obchodní činnosti, obchodní administrativa, kancelářské práce, marketing, sestavování, výroba a šíření reklamních materiálů, sestavování, výroba a šíření inzertních materiálů; (36) pojišťovnictví a peněžnictví, služby finanční, peněžní, nemovitostní a pojišťovací, zejména přijímání vkladů, investování do

cenných papírů na vlastní účet, platební styk a finanční zúčtování, obchodování na vlastní účet s devizovými hodnotami, finanční makléřství a činnosti, které přímo souvisejí s činnostmi výše uvedenými, jako jsou bankovníctví, burzovní kotace, elektronický převod peněžních prostředků, faktoring, finanční analýza, finanční hodnocení (pojištění, bankovníctví, nemovitosti), finanční informace, finanční poradenství, financování, hypoteční bankovníctví, informace o pojištění, penzijní fondy, podílové fondy, spořitelní služby, správa nemovitostí, úschova cenností, uzavírání pojištění, vydávání kreditních karet, vystavování cestovních šeků, zpracování plateb debetní kartou, provádění všech bankovních obchodů a poskytování všech bankovních služeb i ve vztahu k zahraničí.

(511) 16, 35, 36

(540)

(592) Slovní

**KB+**

(111) **395979**

(220) 11.10.2022

(320) 11.10.2022

(442) 30.11.2022

(151) 08.03.2023

(730) **Komerční banka, a.s.**, Na příkopě 969/33, Praha 1, Staré Město, 11000, CZ

(210) O-581770

(591) Barevná

(511) (16) papír a výrobky z papíru (reklamní předměty), papírové nosiče informací, zejména tiskoviny, letáky, propagační materiály, plakáty, fotografie, psací a kancelářské potřeby, papírnické výrobky; (35) inzertní a reklamní činnost, propagační činnost, pomoc při řízení obchodní činnosti, obchodní administrativy, kancelářské práce, marketing, sestavování, výroba a šíření reklamních materiálů, sestavování, výroba a šíření inzertních materiálů; (36) pojišťovnictví a peněžnictví, služby finanční, peněžní, nemovitostní a pojišťovací, zejména přijímání vkladů, investování do cenných papírů na vlastní účet, platební styk a finanční zúčtování, obchodování na vlastní účet s devizovými hodnotami, finanční makléřství a činnosti, které přímo souvisejí s činnostmi výše uvedenými, jako jsou bankovníctví, burzovní kotace, elektronický převod peněžních prostředků, faktoring, finanční analýza, finanční hodnocení (pojištění, bankovníctví, nemovitosti), finanční informace, finanční poradenství, financování, hypoteční bankovníctví, informace o pojištění, penzijní fondy, podílové fondy, spořitelní služby, správa nemovitostí, úschova cenností, uzavírání pojištění, vydávání kreditních karet, vystavování cestovních šeků, zpracování plateb debetní kartou, provádění všech bankovních obchodů a poskytování všech bankovních služeb i ve vztahu k zahraničí.

(511) 16, 35, 36

(540)



**KB+**

(593) Obrazová

(111) **395980**

(220) 11.10.2022

(320) 11.10.2022

(442) 30.11.2022

(151) 08.03.2023

(730) **Vista Resort & Club s.r.o.**, Nad Hliníkem 1202/2, Praha 5, Košíře, 15000, CZ

(740) PatentCentrum Sedlák & Partners s.r.o., Okružní 2824, České Budějovice, České Budějovice 3, 37001

(210) O-581771

(511) (41) organizování a pořádání kulturních, výchovných, vzdělávacích, zábavných a sportovních akcí a soutěží, organizování a pořádání hudebních akcí, diskoték, koncertů, tanečních večerů a festivalů, služby pro oddech, rekreaci a relaxaci v rámci této třídy, pronájem sportovišť; (43) služby spojené s provozováním pohostinství, restaurací a podniků rychlého občerstvení, poskytování ubytovacích služeb, hostinská činnost, restaurace, služby barů, služby motelů, hotelové služby, provozování penzionů, catering; (44) aromaterapeutické služby, depilace voskem, fyzikální terapie, fyzioterapie, lázeňské služby, parní lázně, veřejné lázně pro hygienické účely, manikúra, masáže, kadeřnické salóny, salóny krásy, služby solárií, služby v oblasti alternativní medicíny, služby v oblasti sauny.

(511) 41, 43, 44

(540)



(593) Obrazová

(111) **395981**

(220) 11.10.2022

(320) 11.10.2022

(442) 30.11.2022

(151) 08.03.2023

(730) **Vista Resort & Club s.r.o.**, Nad Hliníkem 1202/2, Praha 5, Košíře, 15000, CZ

(740) PatentCentrum Sedlák & Partners s.r.o., Okružní 2824, České Budějovice, České Budějovice 3, 37001

(210) O-581772

(591) Barevná

(511) (43) služby zajišťující stravování a nápoje, služby barů, služby spojené s provozováním pohostinství, restaurací, kaváren a podniků rychlého občerstvení restaurační služby (stravování), příprava hotových jídel.

(511) 43

(540)



(593) Obrazová

(111) **395982**

(220) 11.10.2022

(320) 11.10.2022

(442) 30.11.2022

(151) 08.03.2023

(730) **La Baracca s.r.o.**, Panské Nové Dvory 2429, Frýdek-Místek, Frýdek, 73801, CZ

(740) JUDr. Hana Heroldová, Jungmannova 745/24, Praha 1, Nové Město, 11000

(210) O-581775

(511) (43) gastronomické služby, služby v oblasti pohostinství (potraviny a nápoje), restaurační služby, služby restaurace (braserie), poskytování jídla a nápojů.

(511) 43

(540)



(593) Obrazová

(111) **395983**

(220) 11.10.2022

(320) 11.10.2022

(442) 30.11.2022

(151) 08.03.2023

(730) **FTV Prima, spol. s r.o.**, Vinohradská 3217/167, Praha 10, Strašnice, 10000, CZ

(210) O-581776

(511) (9) audiovizuální díla, zvukové, obrazové a zvukově obrazové záznamy v analogové nebo digitální podobě na datových nosičích nebo ke stažení na internetu nebo prostřednictvím jiné datové či komunikační sítě, nosiče zvukových, obrazových a zvukově obrazových záznamů a dat nahrané i nenahrané, optické disky, kompaktní disky, dvd, blu-ray disky, gramofonové desky, magnetické pásky, videokazety, magnetické disky, exponované filmy, software, elektronické databáze a katalogy, softwarové aplikace, software pro hry pro počítače, chytré telefony, tablety a jiná

komunikační zařízení a zařízení výpočetní techniky, elektronické publikace na nosičích a ke stažení, počítačový hardware, periferní počítačová zařízení, audiovizuální a fotografické přístroje, komunikační zařízení, přístroje pro zachycení, vysílání, přenos, příjem a reprodukci zvuku a obrazu, elektrická zařízení a příslušenství na zpracování dat, audiovizuální přístroje a zařízení, přístroje pro záznam zvuku a obrazu, elektrická navigační zařízení, obaly a pouzdra na nosiče dat a záznamů, brýle, sluneční brýle, pouzdra na brýle, dekorativní magnety, podložky pod myš (příslušenství počítačů); (16) tiskárenské výrobky, knihy, časopisy, fotografie, fotoalba a alba pro sběratele, kalendáře, diáře, poznámkové bloky, plakáty, letáky, nálepky, navštívenky, pohledy, přání, sběratelské karty, katalogy, manuály, vstupenky, poštovní známky, záložky do knih, tisky, grafické reprodukce, mapy, kancelářské potřeby (kromě nábytku), kancelářský a dopisní papír, desky na dokumenty, obálky, razítka, lepicí pásky, psací potřeby, školní potřeby (papírnické zboží), vyučovací pomůcky a potřeby (kromě přístrojů), pera, tužky, zvýrazňovače, fixy, gummy na gumování, malířské soupravy pro umělce a děti, štetce, pastelky, krabice z papíru nebo lepenky, papírové tašky, balicí papír; (35) propagační činnost, reklama, marketingové služby, televizní reklama, reklama online, poskytování reklamního prostoru, pronájem reklamního času v komunikačních médiích, licence na výrobky a služby pro třetí osoby (komerční správa), merchandising, grafická úprava pro reklamní účely, organizování obchodních nebo reklamních akcí; (38) televizní vysílání a přenosy, audiovizuální přenosové služby, přenos a vysílání dat, přenos digitálních dat prostřednictvím televize, přenos informací elektronickými prostředky, bezdrátové vysílání, kabelové vysílání, satelitní vysílání, provozování vysílacích zařízení, vysílání programů přes internet, distribuce dat nebo audiovizuálních záznamů prostřednictvím globální počítačové sítě nebo internetu, elektronický přenos dat, streaming zvukového materiálu a video materiálu na internetu, služby přenosu videa na vyžádání (VoD), poskytování internetových diskusních fór, poskytování služeb v oblasti online komunikace, přenos interaktivního zábavního software prostřednictvím komunikačních sítí, přenos zpráv prostřednictvím elektronických médií, informační služby týkající se televizního vysílání; (41) vzdělávání a výuka, zábavní, sportovní a kulturní aktivity, výroba rozhlasových a televizních pořadů, filmová a video produkce, výroba audiovizuálních nahrávek, zvuková produkce, video produkce a fotografování, služby televizního studia (nahrávací služby), filmová studia, televizní zábava, hudební koncerty prostřednictvím televize, psaní scénářů, výroba titulků, dabing, filmová distribuce, projekce filmů, pronájem a půjčování filmů, organizace kulturních, zábavních a sportovních akcí, organizování a pořádání výstav k zábavním účelům, organizování festivalů, organizování her a soutěží, poskytování služeb zábavních parků, divadelní představení, poskytování internetových her (bez možnosti stažení), vydavatelská činnost a zpravodajství, reportéřské služby, online publikování, poskytování elektronických publikací, zpravodajské programy (služby), poskytování informací o zábavě.

(511) 9, 16, 35, 38, 41

(540)



(593) Obrazová

(111) **395984**

(220) 11.10.2022

(320) 11.10.2022

(442) 30.11.2022

(151) 08.03.2023

(730) **BOSTIK SA**, 420 rue d'Estienne d'Orves, F-92700 Colombes, FR

- (740) Zeiner & Zeiner advokátní kancelář s.r.o., Mgr. Alexandr Vališ, advokát, Dominikánská 350/5, Brno, Brno-město, 60200  
(210) O-581777  
(591) Barevná  
(511) (1) lepidla pro průmyslové použití, zejména pro stavebnictví; (16) adheziva (lepidla) pro kancelářské potřeby nebo pro domácnost, lepidla pro ruční práce, lepidla na dřevo pro domácnost, lepidla na tkaniny pro domácnost, lepidla pro kancelářské účely, lepidla na sklo pro domácnost, lepidla na kůži pro domácnost.  
(511) 1, 16  
(540)



(593) Obrazová

- (111) **395985**  
(220) 11.10.2022  
(320) 11.10.2022  
(442) 30.11.2022  
(151) 08.03.2023  
(730) **LuMis Services s.r.o.**, Na Špitálce 2570/8, Praha 6, Dejvice, 16000, CZ  
(210) O-581781  
(511) (8) elektrické napařovací žehličky; (11) parní přístroje na žehlení textilií, napařovače na oděvy, elektricky vyhřívané oděvy, elektricky vyhřívané koberce; (37) žehlení textilu, čištění a údržba tkanin, textilií, kůže, kožesin a výrobků z nich, žehlení, žehlení oděvů, žehlení prádla, žehlení oděvů parou.  
(511) 8, 11, 37  
(540)  
(592) Slovní

### Lauben FastHeat

- (111) **395986**  
(220) 11.10.2022  
(320) 11.10.2022  
(442) 30.11.2022  
(151) 08.03.2023  
(730) **LuMis Services s.r.o.**, Na Špitálce 2570/8, Praha 6, Dejvice, 16000, CZ  
(210) O-581782  
(511) (7) elektrické parní mopy, stroje na zametání a vysávání, na čištění, mytí a praní; (21) mopy, stírací mopy, hlavice na mopy.  
(511) 7, 21  
(540)  
(592) Slovní

### Lauben SteamEffect

- (111) **395987**  
(220) 11.10.2022  
(320) 11.10.2022  
(442) 30.11.2022  
(151) 08.03.2023  
(730) **LuMis Services s.r.o.**, Na Špitálce 2570/8, Praha 6, Dejvice, 16000, CZ  
(210) O-581783  
(511) (9) technické a programové vybavení zahrnující technologie zvukové syntézy a zvukového obohacování, software pro zpracování nebo zlepšení

zvuku, zařízení a přístroje na zlepšení zvukové kvality přehrávačů zvukových, obrazových nebo zvukově obrazových záznamů, software rozšířené reality pro použití v mobilních zařízeních k integraci elektronických dat s prostředím reálného světa pro účely zlepšení zvuku, software pro zlepšení potlačení šumu, pro zlepšení zvuku v náhlavních sluchátkách, reproduktorech a sluchátkách do uší, počítačový software pro řízení a zlepšení zvukové funkce počítačů a audiozařízení, systémů pro streaming zvuku (pro zlepšení zvuku), procesory na zlepšení zvuku, přístroje na posílení zvuku, počítačový software a hardware pro bezdrátové připojení více zařízení za účelem spolupráce při přenosu zvuku, počítačový hardware a počítačový software, včetně cloudového softwaru, pro bezdrátová připojovací zařízení, bezdrátová připojovací zařízení.

(511) 9

(540)

### LAMAX BeatBass

(592) Slovní

- (111) **395988**  
(220) 11.10.2022  
(320) 11.10.2022  
(442) 30.11.2022  
(151) 08.03.2023  
(730) **Grey Miloš**, Vinařice 6, Jirkov, 43111, CZ  
(740) JUDr. Ing. Jindřich Kalíšek Ph.D. CIPP/E, advokát, Evropská 866/71, Praha 6, Vokovice, 16000  
(210) O-581785  
(511) (9) přístroje a nástroje fotografické, kinematografické, audiovizuální, optické, přístroje a nástroje pro výuku, zařízení a nástroje pro záznam, přenos, reprodukci nebo zpracování zvuku, obrazu nebo dat, média se záznamem a stahovatelná média, počítačový software, prázdná digitální nebo analogová záznamová a úložná média; (16) papír a lepenka, tiskárenské výrobky, fotografie, papírnické zboží a kancelářské potřeby s výjimkou nábytku, potřeby pro kreslení a potřeby pro umělce, tištěné instruktážní a výukové materiály, plastové fólie, papírové a plastové sáčky, vše pro balení, platové obaly; (28) hry, hračky a výrobky určené ke hraní; (35) reklama, propagace; (41) vzdělávání, zábava, sportovní a kulturní činnosti.

(511) 9, 16, 28, 35, 41

(540)

### Greygag

(592) Slovní

- (111) **395989**  
(220) 12.10.2022  
(320) 12.10.2022  
(442) 30.11.2022  
(151) 08.03.2023  
(730) **FULGUR BATTMAN, spol. s r.o.**, Svitavská 839/39, Brno, Husovice, 61400, CZ  
(740) INPARTNERS GROUP, Ing. Dušan Kendereški, Tuřanka 1519/115a, Brno, Slatina, 62700  
(210) O-581791  
(511) (11) svítidla, lampy, stropní svítidla, LED svítidla; (35) maloobchod, velkoobchod a online obchod s výrobky uvedenými výše ve třídě 11.  
(511) 11, 35

(540)



(593) Obrazová

- (111) **395990**  
(220) 12.10.2022  
(320) 12.10.2022  
(442) 30.11.2022  
(151) 08.03.2023  
(730) **MORAVIA PROPAG, s.r.o.**, Karásek 2130/7, Brno, Řečkovice, 62100, CZ  
(740) INPARTNERS GROUP, Ing. Dušan Kendereški, Tuřanka 1519/115a, Brno, Slatina, 62700  
(210) O-581792  
(511) (9) software, aplikační software, počítačový software, software a aplikace pro mobilní zařízení, aplikační software pro mobilní zařízení, počítačový software pro obchodní účely, online tržiště a nákupní platformy; (42) tvorba softwaru, pronájem počítačového softwaru, počítačový software - instalace a údržba, vývoj softwaru, programování a implementace softwaru, webhostingové služby a software jako služba a pronájem softwaru.  
(511) 9, 42  
(540)



(593) Obrazová

- (111) **395991**  
(220) 12.10.2022  
(320) 12.10.2022  
(442) 30.11.2022  
(151) 08.03.2023  
(730) **Z + M servis a.s.**, Martinčekova 17, Bratislava, SK  
(740) Mgr. PETR ŽIŽKA, LL.M., advokátní kancelář, Mgr. Petr Žížka LL.M., Sedláčkova 209/16, Plzeň, Vnitřní Město, 30100  
(210) O-581793  
(511) (2) tiskařský toner, inkoust do tiskáren; (9) tiskárny, software na ovládání počítačových tiskáren; (37) opravy nebo údržba tiskařských strojů, opakované plnění tiskových kazet; (40) recyklace toneru.  
(511) 2, 9, 37, 40

(540)

**EKOFRENDY**

(592) Slovní

- (111) **395992**  
(220) 12.10.2022  
(320) 12.10.2022  
(442) 30.11.2022  
(151) 08.03.2023  
(730) **Aquanix s.r.o.**, Vídeňská 340, Vestec, 25250, CZ  
(740) Mgr. David Müller, Filipova 2016/6, Praha 4, Chodov, 14800  
(210) O-581794  
(511) (11) septikové nádrže, septikové nádrže pro průmyslové účely, septikové nádrže pro použití v domácnosti; (19) nekovové čerpací jímky (konstrukce), nekovové nádrže na dešťovou vodu; (20) nekovové sudy na dešťovou vodu.  
(511) 11, 19, 20

(540)

**IRIS**

(592) Slovní

- (111) **395993**  
(220) 12.10.2022  
(320) 12.10.2022  
(442) 30.11.2022  
(151) 08.03.2023  
(730) **Aquanix s.r.o.**, Vídeňská 340, Vestec, 25250, CZ  
(740) Mgr. David Müller, Filipova 2016/6, Praha 4, Chodov, 14800  
(210) O-581800  
(591) Barevná  
(511) (6) kovové nádrže na dešťovou vodu, nádrže na skladování kapalin (konstrukce) vyrobené z kovu, kovové podstavce na sudy; (11) vodní filtry, čistírny odpadních vod, septikové nádrže, septikové nádrže pro průmyslové účely, septikové nádrže pro použití v domácnosti, zahradní sprchy; (19) nekovové nádrže na dešťovou vodu, nekovové pevné nádrže, nekovové čerpací jímky (konstrukce), revizní šachty z nekovových materiálů; (20) nekovové sudy na dešťovou vodu, kohoutky na sudy, ne kovové, stojany (nekovové) na sudy; (35) maloobchodní a velkoobchodní prodej nádrží na dešťovou vodu, vsakovacích jímek, bloků a tunelů pro vsakování dešťové vody, podzemních i nadzemních nádrží na vodu, kovových i nekovových sudů, čerpadel a vodáren pro čerpání pitné a užitkové vody, vodních filtrů a filtračních šachet, čistíren odpadních vod, septikových nádrží, zavlažovacích zařízení, průtokoměrů, zavlažovacích hadic, nekovových podzemních hadic, zavlažovací hodiny, tlakových nádob pro vyrovnání tlaku v potrubí, hadicových spojek, lapačů střešních splavenin, stříkacích pistolí, zahradních sprch, stojanů na sudy, vodovodních ventilů a kohoutků a příslušenství pro hospodaření s dešťovou vodou; (37) instalace a servis nádrží na dešťovou vodu, podzemních i nadzemních nádrží na vodu, vsakovacích jímek, bloků a tunelů pro vsakování dešťové vody, zavlažovacích zařízení, čerpadel a vodáren pro čerpání pitné a užitkové vody, hloubení podzemních nádrží, čištění nádrží, septiků a jímek, servis kanalizačních potrubí, stavební služby týkající se staveb určených pro akumulaci a likvidaci srážkové a podzemní vody, stavební poradenství, konzultace týkající se stavebnictví a stavitelství, zemní výkopové práce; (42) inženýrské a průmyslové projektování, stavební projektování, poradenství v oblasti stavebního projektování.  
(511) 6, 11, 19, 20, 35, 37, 42

(540)

přechodného ubytování, rezervace ubytování v penzionech, rezervace ubytování v hotelích.

(511) 16, 35, 39, 41, 43

(540)



(593) Obrazová

(111) **395994**

(220) 12.10.2022

(320) 12.10.2022

(442) 30.11.2022

(151) 08.03.2023

(730) **Cestovní kancelář FIFO, s.r.o.**, Teplická 43, Piešťany 92101, SK

(740) Mgr. Lukáš Dlabáček, patentový zástupce, Bolzanova 461/5, Brno, Černovice, 61800

(210) O-581801

(511) (16) tiskoviny, obálky (papírnické zboží); (35) vydávání informačních tiskovin, rozšiřování informačních tiskovin, maloobchodní služby s informačními tiskovinami, marketing, online reklama na počítačové komunikační síti, optimalizace internetových vyhledávačů na podporu prodeje, poskytování obchodních informací prostřednictvím webových stránek; (39) služby cestovní kanceláře týkající se dopravy a přepravy, poradenská činnost v oblasti dopravy a přepravy, doprovázení turistů, turistické prohlídky (doprava), pořádání zájezdů, cest, exkurzí a výletů, rezervace zájezdů; (41) informace o možnostech rekreace, informace o možnostech zábavy, překladatelské služby, turistické prohlídky s průvodcem; (43) služby cestovní kanceláře týkající se stravování a přechodného ubytování, poradenská činnost v oblasti stravování a přechodného ubytování, rezervace ubytování v penzionech, rezervace ubytování v hotelích.

(511) 16, 35, 39, 41, 43

(540)

**FIFO dobrá cestovka**

(592) Slovní

(111) **395995**

(220) 12.10.2022

(320) 12.10.2022

(442) 30.11.2022

(151) 08.03.2023

(730) **Cestovní kancelář FIFO, s.r.o.**, Teplická 43, Piešťany 92101, SK

(740) Mgr. Lukáš Dlabáček, patentový zástupce, Bolzanova 461/5, Brno, Černovice, 61800

(210) O-581803

(591) Barevná

(511) (16) tiskoviny, obálky (papírnické zboží); (35) vydávání informačních tiskovin, rozšiřování informačních tiskovin, maloobchodní služby s informačními tiskovinami, marketing, online reklama na počítačové komunikační síti, optimalizace internetových vyhledávačů na podporu prodeje, poskytování obchodních informací prostřednictvím webových stránek; (39) služby cestovní kanceláře týkající se dopravy a přepravy, poradenská činnost v oblasti dopravy a přepravy, doprovázení turistů, turistické prohlídky (doprava), pořádání zájezdů, cest, exkurzí a výletů, rezervace zájezdů; (41) informace o možnostech rekreace, informace o možnostech zábavy, překladatelské služby, turistické prohlídky s průvodcem; (43) služby cestovní kanceláře týkající se stravování a přechodného ubytování, poradenská činnost v oblasti stravování a

(593) Obrazová

(111) **395996**

(220) 12.10.2022

(320) 12.10.2022

(442) 30.11.2022

(151) 08.03.2023

(730) **Aquanix s.r.o.**, Vídeňská 340, Vestec, 25250, CZ

(740) Mgr. David Müller, Filipova 2016/6, Praha 4, Chodov, 14800

(210) O-581804

(511) (6) kovové nádrže na dešťovou vodu, nádrže na skladování kapalin (konstrukce) vyrobené z kovu, kovové podstavce na sudy; (11) vodní filtry, čistírny odpadních vod, septikové nádrže, septikové nádrže pro průmyslové účely, septikové nádrže pro použití v domácnosti, zahradní sprchy; (19) nekovové nádrže na dešťovou vodu, nekovové pevné nádrže, nekovové čerpací jímky (konstrukce), revizní šachty z nekovových materiálů; (20) nekovové sudy na dešťovou vodu, kohoutky na sudy, ne kovové, stojany (nekovové) na sudy; (35) maloobchodní a velkoobchodní prodej nádrží na dešťovou vodu, vsakovacích jímek, bloků a tunelů pro vsakování dešťové vody, podzemních i nadzemních nádrží na vodu, kovových i nekovových sudů, čerpadel a vodáren pro čerpání pitné a užitkové vody, vodních filtrů a filtračních šachet, čistíren odpadních vod, septikových nádrží, zavlažovacích zařízení, průtokoměrů, zavlažovacích hadic, nekovových podzemních hadic, zavlažovací hodiny, tlakových nádob pro vyrovnání tlaku v potrubí, hadicových spojek, lapačů střešních splavenin, stříkacích pistolí, zahradních sprch, stojanů na sudy, vodovodních ventilů a kohoutků a příslušenství pro hospodaření s dešťovou vodou; (37) instalace a servis nádrží na dešťovou vodu, podzemních i nadzemních nádrží na vodu, vsakovacích jímek, bloků a tunelů pro vsakování dešťové vody, zavlažovacích zařízení, čerpadel a vodáren pro čerpání pitné a užitkové vody, hloubení podzemních nádrží, čištění nádrží, septiků a jímek, servis kanalizačních potrubí, stavební služby týkající se staveb určených pro akumulaci a likvidaci srážkové a podzemní vody, stavební poradenství, konzultace týkající se stavebnictví a stavitelství, zemní výkopové práce; (42) inženýrské a průmyslové projektování, stavební projektování, poradenství v oblasti stavebního projektování.

(511) 6, 11, 19, 20, 35, 37, 42

(540)

**Aquanix**

(592) Slovní

(111) **395997**

(220) 13.10.2022

(320) 13.10.2022

(442) 30.11.2022

(151) 08.03.2023

(730) **Komerční banka, a.s.**, Na příkopě 969/33, Praha 1, Staré Město, 11000, CZ

(210) O-581809

(591) Barevná

(511) (16) papír a výrobky z papíru, a to reklamní předměty, papírové nosiče informací, zejména tiskoviny, letáky, propagační materiály, plakáty, fotografie, psací a kancelářské potřeby, papírnické výrobky; (35) inzertní a reklamní činnost, propagační činnost, pomoc při řízení obchodní činnosti, obchodní administrativa, kancelářské práce, marketing, sestavování, výroba a šíření reklamních materiálů, sestavování, výroba a šíření inzertních materiálů; (36) pojišťovnictví a peněžnictví, služby finanční, peněžní, nemovitostní a pojišťovací, zejména přijímání vkladů, investování do cenných papírů na vlastní účet, platební styk a finanční zúčtování, obchodování na vlastní účet s devizovými hodnotami, finanční makléřství a činnosti, které přímo souvisejí s činnostmi výše uvedenými, jako jsou bankovníctví, burzovní kotace, elektronický převod peněžních prostředků, faktoring, finanční analýza, finanční hodnocení (pojištění, bankovníctví, nemovitosti), finanční informace, finanční poradenství, financování, hypoteční bankovníctví, informace o pojištění, penzijní fondy, podílové fondy, spořitelní služby, správa nemovitostí, úschova cenností, uzavírání pojištění, vydávání kreditních karet, vystavování cestovních šeků, zpracování plateb debetní kartou, provádění všech bankovních obchodů a poskytování všech bankovních služeb i ve vztahu k zahraničí.

(511) 16, 35, 36  
(540)

I LOVE DŮCHOD



(593) Obrazová

(111) **395998**  
(220) 14.10.2022  
(320) 14.10.2022  
(442) 30.11.2022  
(151) 08.03.2023  
(730) **Mattoni 1873 a.s.**, Horova 1361/3, Karlovy Vary, 36001, CZ  
(740) JUDr. Josef Mrázek DrSc., advokát, Pernerova 293/11, Praha 8, Karlín, 18600  
(210) O-581831  
(591) Barevná

(511) (29) mléko, mléko v prášku, krystalizované, ochucené a šlehané mléko, mléčné výrobky, zejména mléčné dezerty, jogurtové nápoje, pěny, máslové krémy a šlehačky, šlehačky a máslové krémy na dezerty, sladká smetana a čerstvá šlehačka, máslo, přírodní nebo ochucené nápoje složené hlavně z mléka a/nebo mléčných výrobků, mléčné nápoje obsahující ovoce, kvašené přírodní či ochucené mléčné výrobky, přesnídávky, zejména mléčné přesnídávky (kromě zmrzliny, ledového mléka a mražených jogurtů), sýrové přesnídávky, sýry, sýrové pomazánky, zrající sýry, zrající sýry s plísní, nezralé čerstvé sýry a sýry naložené v solném láku, tvarohové sýry, čerstvé sýry v tekutém nebo pastovém stavu, jogurtové sýry, jogurty; (30) káva, čaj, kakao, čokoláda, kávové nápoje, kakaové nápoje, čokoládové nápoje, cukr, rýže, burizony, tapioka, mouka, dorty a koláče sladké či slané, pizzy, přírodní či ochucená a/nebo plněná těsta, přípravky vyrobené z obilnin, snídaně obilniny, hotová jídla obsahující převážně těsto, jídla vyrobená převážně z dortového těsta, chléb, suchary, sušenky sladké nebo kořeněné, oplatky, vafle, koláče, cukrářské výrobky, všechny uvedené výrobky buď jako přírodní a/nebo obalované a/nebo plněné a/nebo ochucené, sladké nebo slané předkrmky obsahující chléb, sušenky nebo cukrářské těsto, cukrovinky, jedlé cukrové polevy, jedlé cukrové polevy vyrobené převážně z jogurtu, zmrzliny, ledu do potravin, mražených jogurtů (jedlé cukrové polevy), ochucený led, med, sůl, hořčice, ocet, omáčky

(chuťové přísady), sladké omáčky spadající do této třídy, omáčky na těstoviny; (32) minerální vody, pramenité vody, stolní vody, limonády, piva, nealkoholické šumivé nápoje, ovocné šťávy, sirupy na výrobu nápojů, sirupy pro limonády, minerální vody ochucené a jiné nealkoholické nápoje, přípravky na výrobu minerální vody, přírodní či perlivé vody (minerální nebo neminerální), ovocné nebo zeleninové šťávy (nápoje), nealkoholické ovocné nebo zeleninové nápoje, sodovky, závorové limonády, šerbet jako nápoje, nápojové přípravky, nealkoholické ovocné nebo zeleninové výtažky používané při přípravě nápojů, nealkoholické nápoje obsahující činidla pro mléčné kvašení.

(511) 29, 30, 32  
(540)



(593) Obrazová

(111) **395999**  
(220) 14.10.2022  
(320) 14.10.2022  
(442) 30.11.2022  
(151) 08.03.2023  
(730) **Mattoni 1873 a.s.**, Horova 1361/3, Karlovy Vary, 36001, CZ  
(740) JUDr. Josef Mrázek DrSc., advokát, Pernerova 293/11, Praha 8, Karlín, 18600

(210) O-581832  
(511) (29) mléko, mléko v prášku, krystalizované, ochucené a šlehané mléko, mléčné výrobky, zejména mléčné dezerty, jogurtové nápoje, pěny, máslové krémy a šlehačky, šlehačky a máslové krémy na dezerty, sladká smetana a čerstvá šlehačka, máslo, přírodní nebo ochucené nápoje složené hlavně z mléka a/nebo mléčných výrobků, mléčné nápoje obsahující ovoce, kvašené přírodní či ochucené mléčné výrobky, přesnídávky, zejména mléčné přesnídávky (kromě zmrzliny, ledového mléka a mražených jogurtů), sýrové přesnídávky, sýry, sýrové pomazánky, zrající sýry, zrající sýry s plísní, nezralé čerstvé sýry a sýry naložené v solném láku, tvarohové sýry, čerstvé sýry v tekutém nebo pastovém stavu, jogurtové sýry, jogurty; (30) káva, čaj, kakao, čokoláda, kávové nápoje, kakaové nápoje, čokoládové nápoje, cukr, rýže, burizony, tapioka, mouka, dorty a koláče sladké či slané, pizzy, přírodní či ochucená a/nebo plněná těsta, přípravky vyrobené z obilnin, snídaně obilniny, hotová jídla obsahující převážně těsto, jídla vyrobená převážně z dortového těsta, chléb, suchary, sušenky sladké nebo kořeněné, oplatky, vafle, koláče, cukrářské výrobky, všechny uvedené výrobky buď jako přírodní a/nebo obalované a/nebo plněné a/nebo ochucené, sladké nebo slané předkrmky obsahující chléb, sušenky nebo cukrářské těsto, cukrovinky, jedlé cukrové polevy, jedlé cukrové polevy vyrobené převážně z jogurtu, zmrzliny, ledu do potravin, mražených jogurtů (jedlé cukrové polevy), ochucený led, med, sůl, hořčice, ocet, omáčky (chuťové přísady), sladké omáčky spadající do této třídy, omáčky na těstoviny; (32) minerální vody, pramenité vody, stolní vody, limonády, piva, nealkoholické šumivé nápoje, ovocné šťávy, sirupy na výrobu nápojů, sirupy pro limonády, minerální vody ochucené a jiné nealkoholické nápoje, přípravky na výrobu minerální vody, přírodní či perlivé vody (minerální nebo neminerální), ovocné nebo zeleninové šťávy (nápoje), nealkoholické ovocné nebo zeleninové nápoje, sodovky, závorové limonády, šerbet jako nápoje, nápojové přípravky, nealkoholické ovocné nebo zeleninové výtažky používané při přípravě nápojů, nealkoholické nápoje obsahující činidla pro mléčné kvašení.

(511) 29, 30, 32



(540)



(593) Obrazová

(111) **396000**  
(220) 14.10.2022  
(320) 14.10.2022  
(442) 30.11.2022  
(151) 08.03.2023  
(730) **ComAp a.s.**, U Uranie 1612/14a, Praha 7, Holešovice, 17000, CZ  
(740) Dana Lukajová, patentová zástupkyně, Voršilská 130/10, Praha 1, Nové Město, 11000  
(210) O-581838

(511) (9) přístroje pro vážení, měření, signalizaci, detekci, testování, kontrolu, záchranu a výukové přístroje a nástroje, přístroje a nástroje pro vedení, přepínání, přeměnu, akumulaci, regulaci nebo řízení elektrického proudu, počítačový software, software na řízení průmyslových procesů, stahovatelný počítačový software pro vzdálené monitorování a analýzu, monitorovací počítačové programy, rozhraní pro počítače, systémový software, elektrické akumulátory, elektrické baterie, solární baterie, baterie, analyzátoři elektrické energie, analyzátoři motorů, elektronické ovládače pro servomotory, ovládače servomotorů, přístroje a zařízení pro akumulaci a ukládání elektrické energie, přístroje a zařízení pro řízení elektrického proudu, datalogery, počítačové vyrovnávací paměti, vyrovnávací datové paměti, panely pro ovládání pomocných motorů, panely pro ovládání nouzových motorů, elektronické řídicí systémy pro stroje.

(511) 9

(540)

**InteliMarine**

(592) Slovní

(111) **396001**  
(220) 14.10.2022  
(320) 14.10.2022  
(442) 30.11.2022  
(151) 08.03.2023  
(730) **CRWE Invest, s.r.o.**, Ringhofferova 427, Kamenice, Olešovice, 25168, CZ  
(740) Mgr. Petr Vodehnal, advokátní kancelář, Mgr. Petr Vodehnal, Viktora Huga 377/4, Praha 5, Smíchov, 15000

(210) O-581843

(591) Barevná

(511) (37) instalace elektrických strojů a generátorů, instalace a opravy elektrických spotřebičů, instalace a údržba fotovoltaických zařízení, instalace kotlů, instalace přenosových vedení, instalace přístrojů pro generování energie, instalace průmyslových zařízení, instalace solárních energetických systémů, instalace systémů elektrického osvětlení a energetických systémů, instalátérství a instalace plynu a vody, poskytování informací vztahujících se k opravám nebo údržbě generátorů energie, instalace, montáž, údržba a opravy topných, ventilačních a klimatizačních zařízení, montáž a opravy topných zařízení, služby v oblasti opravy elektrických generátorů a větrných turbín; (40) pronájem generátorů, pronájem generátorů elektřiny, pronájem klimatizačních zařízení, pronájem baterií, pronájem elektrických ventilátorů ke chlazení, pronájem

elektrických generátorů, pronájem chladicích zařízení (klimatizací) a instalací, pronájem elektrických transformátorů, pronájem kotlů, pronájem přístrojů na topení, pronájem strojů a přístrojů na chemické zpracování, pronájem chladicích zařízení (klimatizací), pronájem tepelných zařízení, pronájem zařízení na výrobu energie, pronájem zařízení na úpravu vody, pronájem zařízení na prostorové topení, pronájem vybavení na čištění vody a vzduchu, výroba energie, pronájem zařízení na čištění vzduchu, pronájem zařízení na čištění vody, pronájem elektrických kabelových rozvodů, pronájem elektrických rozvaděčů, pronájem trafostanic.

(511) 37, 40

(540)



(593) Obrazová

(111) **396002**  
(220) 14.10.2022  
(320) 14.10.2022  
(442) 30.11.2022  
(151) 08.03.2023  
(730) **GAMAT CZ a.s.**, Pražská 810/16, Praha 10, Hostivař, 10200, CZ  
(740) HKR advokátní kancelář, s.r.o., Mgr. Jiří Hnat, Na Pankráci 404/30a, Praha 4, Nusle, 14000

(210) O-581846

(591) Barevná

(511) (11) krby, plynové krby, domácí plynové krby, přenosné elektrické krby, výměníky tepla pro krby, krby z litého kovu, falešné krby na uhlí (domácí), falešné krby na dřevo (domácí), ohniště, etanolová ohniště, přenosná ohniště, domácí krby, krbová dmychadla, krbové vložky, elektrické krby, elektrické vinotětky.

(511) 11

(540)



(593) Obrazová

(111) **396003**

(220) 14.10.2022

(320) 14.10.2022

(442) 30.11.2022

(151) 08.03.2023

(730) **GAMAT CZ a.s.**, Pražská 810/16, Praha 10, Hostivař, 10200, CZ

(740) HKR advokátní kancelář, s.r.o., Mgr. Jiří Hnát, Na Pankráci 404/30a, Praha 4, Nusle, 14000

(210) O-581847

(591) Barevná

(511) (11) radiátory, konvektory (radiátory), domácí radiátory, olejové radiátory, článkové radiátory, pokojové vytápění, sporáky, kombinované sporáky, domácí sporáky, kuchyňské sporáky, plynové sporáky, falešné krby na dřevo (domácí), falešné krby na uhlí (domácí), krbové rošty na pevná paliva, krby z litého kovu, obložení otvorů krbů, ohniště, přenosná ohniště, výměníky tepla pro krby, hořáky, kotle a ohříváče vody, průtokové ohříváče vody, kamna na dřevo, kamna, pece, elektrické vinotéky.

(511) 11

(540)



(593) Obrazová

(111) **396004**

(220) 14.10.2022

(320) 14.10.2022

(442) 30.11.2022

(151) 08.03.2023

(730) **Braunensis art productions s.r.o.**, Nekvasilova 569/25, Praha 8, Karlín, 18600, CZ

(210) O-581848

(511) (41) služby v oblasti vzdělávání, zábavy a sportu.

(511) 41

(540)

**MUSICA BRAUNENSIS**

(592) Slovní

(111) **396005**

(220) 14.10.2022

(320) 14.10.2022

(442) 30.11.2022

(151) 08.03.2023

(730) **KVIS Pardubice a.s.**, Rosice 151, Pardubice, 53353, CZ

(740) Mgr. Ondřej Florián, advokát, Na Florenci 2116/15, Praha 1, Nové Město, 11000

(210) O-581853

(511) (37) výstavba, rekonstrukce a údržba budov, inženýrských sítí a jiných liniových staveb, demolice stavebních objektů, vykonávání stavebního dozoru, poskytování stavebního poradenství; (40) likvidace, recyklace a regenerace odpadních materiálů; (42) inženýrské práce ve stavebnictví a inženýrské služby ve stavebnictví, projektování staveb.

(511) 37, 40, 42

(540)



(593) Obrazová

(111) **396006**

(220) 14.10.2022

(320) 14.10.2022

(442) 30.11.2022

(151) 08.03.2023

(730) **TORAMOS, s.r.o.**, Tovární 1001/129, Český Těšín, 73701, CZ

(740) Mgr. Ondřej Florián, advokát, Na Florenci 2116/15, Praha 1, Nové Město, 11000

(210) O-581855

(511) (37) výstavba, rekonstrukce a údržba budov, inženýrských sítí a jiných liniových staveb, demolice stavebních objektů, vykonávání stavebního dozoru, poskytování stavebního poradenství; (40) likvidace, recyklace a regenerace odpadních materiálů; (42) inženýrské práce ve stavebnictví a inženýrské služby ve stavebnictví, projektování staveb.

(511) 37, 40, 42

(540)



(593) Obrazová

(111) **396007**

(220) 14.10.2022

(320) 14.10.2022

(442) 30.11.2022

(151) 08.03.2023

(730) **TORAMOS, s.r.o.**, Tovární 1001/129, Český Těšín, 73701, CZ

(740) Mgr. Ondřej Florián, advokát, Na Florenci 2116/15, Praha 1, Nové Město, 11000

(210) O-581856

(511) (37) výstavba, rekonstrukce a údržba budov, inženýrských sítí a jiných liniových staveb, demolice stavebních objektů, vykonávání stavebního dozoru, poskytování stavebního poradenství; (40) likvidace, recyklace a regenerace odpadních materiálů; (42) inženýrské práce ve stavebnictví a inženýrské služby ve stavebnictví, projektování staveb.

(511) 37, 40, 42

(540)



- (111) **396009**  
(220) 17.10.2022  
(320) 17.10.2022  
(442) 30.11.2022  
(151) 08.03.2023  
(730) **yourchance o.p.s.**, Washingtonova 1567/25, Praha 1, Nové Město, 11000, CZ  
(210) O-581875  
(591) Barevná  
(511) (16) tiskárenské výrobky, papírnické zboží a vzdělávací potřeby; (36) získávání finančních prostředků a sponzorování; (41) služby v oblasti vzdělávání, zábavy a sportu, výchova, vzdělávání, zábava a sportovní činnost, zveřejňování, oznamování a psaní textů (s výjimkou reklamních), rezervace vstupenek na vzdělávací, zábavní a sportovní aktivity a akce a související rezervační služby, překladatelské a tlumočnické služby; (42) konzultační, poradenské a informační služby IT.  
(511) 16, 36, 41, 42  
(540)

(593) Obrazová

- (111) **396008**  
(220) 17.10.2022  
(320) 17.10.2022  
(442) 30.11.2022  
(151) 08.03.2023  
(730) **Komerční banka, a.s.**, Na příkopě 969/33, Praha 1, Staré Město, 11000, CZ  
(210) O-581863  
(591) Barevná  
(511) (16) papír a výrobky z papíru (reklamní předměty), papírové nosiče informací, zejména tiskoviny, letáky, propagační materiály, plakáty, fotografie, psací a kancelářské potřeby, papírnické výrobky; (35) inzertní a reklamní činnost, propagační činnost, pomoc při řízení obchodní činnosti, obchodní administrativa, kancelářské práce, marketing, sestavování, výroba a šíření reklamních materiálů, sestavování, výroba a šíření inzertních materiálů; (36) pojišťovnictví a peněžnictví, služby finanční, peněžní, nemovitostní a pojišťovací, zejména přijímání vkladů, investování do cenných papírů na vlastní účet, platební styk a finanční zúčtování, obchodování na vlastní účet s devizovými hodnotami, finanční makléřství a činnosti, které přímo souvisejí s činnostmi výše uvedenými, jako jsou bankovníctví, burzovní kotace, elektronický převod peněžních prostředků, faktoring, finanční analýza, finanční hodnocení (pojištění, bankovníctví, nemovitosti), finanční informace, finanční poradenství, financování, hypoteční bankovníctví, informace o pojištění, penzijní fondy, podílové fondy, spořitelní služby, správa nemovitostí, úschova cenností, uzavírání pojištění, vydávání kreditních karet, vystavování cestovních šeků, zpracování plateb debetní kartou, provádění všech bankovních obchodů a poskytování všech bankovních služeb i ve vztahu k zahraničí.  
(511) 16, 35, 36  
(540)



(593) Obrazová

- (111) **396010**  
(220) 18.10.2022  
(320) 18.10.2022  
(442) 30.11.2022  
(151) 08.03.2023  
(730) **Equity Capital s.r.o.**, Staropramenná 530/12, Praha 5, Smíchov, 15000, CZ  
(740) **barta.legal s.r.o.**, advokátní kancelář, JUDr. Jan Bárta, Kaprova 42/14, Praha 1, Staré Město, 11000  
(210) O-581892  
(511) (35) administrativní služby, administrativní zpracování objednávek, reklama, aktualizace reklamních materiálů, cílené zaslání reklamních materiálů, marketingové poradenské služby, cílený marketing, marketing, marketing v rámci softwarového publikování, poskytování obchodních informací, online reklama v počítačové síti, pomoc při řízení obchodní činnosti, plánování obchodního managementu, správa a poradenství vztahující se k obchodní činnosti, obchodní ohodnocování, služby v oblasti obchodního managementu, obchodní administrativa, kancelářské práce, obchodní poradenství vztahující se k finanční reorganizaci, správa obchodních věcí, poradenské služby ohledně řízení obchodní činnosti a obchodního provozu, organizace podnikání, poradenství vztahující se k obchodním akvizicím, obchodní konzultační a poradenské služby, obchodní asistence vztahující se k vytváření obchodních firem, obchodní konzultační a informační služby, obchodní nebo podnikatelský průzkum, realizování obchodů, propagační činnost, obchodní konzultační, poradenské, informační a výzkumné služby; (36) nákup a prodej nemovitostí, prodej bytů a nebytových prostor, pronájem bytů, pronájem kanceláří, pronájem nemovitostí, realitní služby, služby realitní kanceláře, služby v oblasti nemovitostí, správa bytového domu, správa nemovitostí, zejména budov, bytů, nebytových prostor, výrobních a provozních objektů a pozemků, výběr nájemného, zprostředkování v oblasti nemovitostí, obchodování s nemovitostmi, pronájem bytů, farem, nájemních a činžovních domů, vedení nájemních a činžovních domů, developerská činnost v investiční výstavbě, poskytování informací v oblasti nemovitostí, poradenství v oblasti nemovitostí, řízení investic, správa investic, kapitálové investice, investiční



(593) Obrazová

služby, investiční analýzy, informace o investicích, otevřené investiční fondy, správa investičních fondů, řízení investičních fondů, správa investičního portfolia, plánování investic do nemovitostí, majetkové investice (realitní), investice do nemovitostí, řízení investic do nemovitostí, správa investic do nemovitostí, služby finančních investičních fondů, poradenství v oblasti bytových investic, realitní služby vztahující se ke správě investic do nemovitostí, nemovitostní fondy, poskytování realitních informací vztahujících se k nemovitostem a pozemkům, činnost investičního fondu kvalifikovaných investorů; (37) výstavba, údržba a opravy nemovitostí, výstavba rezidenčních, administrativních a komerčních budov a komplexů, řízení stavebních projektů, zprostředkování výstavby domů a bytů, včetně nebytových prostor a výrobních objektů v rámci developerských projektů, stavebnictví, developerské služby (stavebnictví), stavební služby týkající se stavby budov, rodinných domů, bytových a občanských objektů, nebytových objektů, průmyslových staveb a staveb v oblasti dopravy, rekonstrukce, stavební dozor, stavební informace, stavební poradenství, informační a odborná, konzultační a poradenská činnost v oboru investiční výstavby spadající do této třídy, inspekce stavebních projektů, stavební a instalační služby spojené s dokončováním interiérů a exteriérů staveb, provádění elektrické, vodní, plynové a topnářské instalace, opravářské a údržbářské v oblasti stavebnictví, asfaltování, čištění budov (vnější povrch), demolice budov; (42) architektonické služby, inženýrské služby, navrhování interiérů, projektování ve výstavbě, expertní, projekční, designérské a inženýrské služby a činnosti, zejména v investiční výstavbě a stavebnictví a v oblasti návrhů exteriérů a interiérů, včetně odborného a technického poradenství, studie technických projektů, inspekce stavebních projektů, tvorba developerských projektů (projektová činnost), grafický design.

(511) 35, 36, 37, 42  
(540)



(593) Obrazová

(111) **396011**  
(220) 18.10.2022  
(320) 18.10.2022  
(442) 30.11.2022  
(151) 08.03.2023  
(730) **ALFI Corp., s.r.o.**, Provozní 5492/3, Ostrava, Třebovice, 72200, CZ  
(740) Ing. Pavel Nádvorník s.r.o., Klínová 620/1, Ostrava, Hulváky, 70900  
(210) O-581912  
(511) (6) kovové stavební a konstrukční materiály, konstrukce (kovové), kabely, dráty a řetězy kovové; (7) generátory na výrobu elektřiny, generátory pro větrné turbíny, větrné turbíny, regulátory (součásti strojů), elektrické alternátory; (9) přístroje a zařízení pro akumulaci a ukládání elektrické energie, fotovoltaická zařízení pro výrobu elektřiny, fotovoltaické články, fotovoltaické měniče, fotovoltaické solární moduly, přístroje, nástroje a kabely pro oblast elektřiny, inventory na dodávky energie, elektrické baterie, solární baterie, vibrační senzory do větrných turbín, měniče, elektrické regulátory; (11) topná zařízení, tepelná čerpadla, topné panely, elektrická topná tělesa.

(511) 6, 7, 9, 11  
(540)

**ALFIeco**

(592) Slovní

(111) **396012**  
(220) 18.10.2022  
(320) 18.10.2022  
(442) 30.11.2022  
(151) 08.03.2023  
(730) **LKQ CZ s.r.o.**, Ocelářská 891/16, Praha 9, Vysočany, 19000, CZ  
(740) Rott, Růžicka & Guttman a spol., Vyskočilova 1566, Praha 4, Michle, 14000  
(210) O-581914  
(591) Barevná  
(511) (3) autokosmetika zařazená do této třídy; (4) oleje, aditiva, mazadla a pohonné hmoty zařazené do této třídy; (7) součásti motorových vozidel spadající do této třídy; (9) elektrická a elektronická zařízení a přístroje a příslušenství, zejména k motorovým vozidlům spadající do této třídy, akumulátory elektrické pro vozidla, vše s výjimkou pro jízdní kola; (12) pozemní vozidla, zejména automobily, přípojná vozidla, motocykly, jejich součásti, příslušenství a náhradní díly zařazené do této třídy kromě pneumatik, a to vše s výjimkou jízdních kol a jejich součástí, příslušenství a náhradních dílů; (17) plastické výrobky a hmoty pro autoprůmysl, plastové součásti a doplňky k vozidlům a pozemním dopravním prostředkům spadající do této třídy; (35) zprostředkovatelská činnost v oblasti obchodu, export, import a specializovaný maloobchod s výrobky uvedenými výše ve třídách 3, 4, 7, 9, 12 a 17, marketing, propagace, reklama a inzerce všemi druhy sdělovacích prostředků; (37) montáž, servis a záruční a jiné opravy motorových a přípojných vozidel, jejich součástí a příslušenství.

(511) 3, 4, 7, 9, 12, 17, 35, 37  
(540)

**AUTO KELLY**

(593) Obrazová

(111) **396013**  
(220) 19.10.2022  
(320) 19.10.2022  
(442) 30.11.2022  
(151) 08.03.2023  
(730) **Vidot Raymond**, Tiché údolí 18, Roztoky, 25263, CZ  
(210) O-581925  
(511) (16) periodické a neperiodické tiskoviny; (35) reklamní a propagační činnost; (38) komunikace pomocí Internetu; (41) vydavatelství, poskytování informací o kultuře, umění a vzdělání.

(511) 16, 35, 38, 41  
(540)

**ARTINDEX**

(592) Slovní

(111) **396014**  
(220) 19.10.2022  
(320) 19.10.2022  
(442) 30.11.2022  
(151) 08.03.2023  
(730) **JERICO, spol. s.r.o.**, Jablonského 640/2, Praha 7, Holešovice, 17000, CZ  
(210) O-581930

(511) (9) veškeré obrazové, zvukové a zvukově obrazové nosiče; (16) knihy, časopisy, brožury, fotografie, plakáty, letáky, samolepky, reklamní produkty z papíru, periodické a neperiodické publikace, veškeré tiskárenské výrobky, reklamní výrobky na papírových nosičích; (25) oděvy, obuv; (35) propagační činnost, reklamní činnost, inzertní činnost včetně poskytování uvedených služeb on-line, distribuce zboží k reklamním účelům; (38) provozování internetových stránek, šíření elektronických periodik, knih a časopisů, rozhlasové vysílání, televizní vysílání, vysílání kabelové televize, počítačová komunikace, elektronická pošta, telefonní komunikace; (41) hudební vystoupení, producentská a agenturní činnost v oblasti kultury, živá vystoupení, agenturní činnost - provádění zábavy a organizování kulturních aktivit, tvorba multimédií, vydávání textů mimo textů reklamních a náborových, nahrávací studia, diskotéky, vydavatelství a nakladatelství, nahrávání videoklipů a cd, umělecká činnost v oblasti kultury a zábavy, kulturní tvorba včetně veřejných vystoupení, zprostředkovatelská činnost v oblasti kultury, organizování soutěží a estrád, zpravodajství, sportovní a kulturní aktivity, zábavní činnost; (42) tvorba a správa webových stránek, hosting webových stránek.

(511) 9, 16, 25, 35, 38, 41, 42

(540) **NEW ELECTRIC ANIMALS**

(592) Slovní

(111) **396015**

(220) 19.10.2022

(320) 19.10.2022

(442) 30.11.2022

(151) 08.03.2023

(730) **JERICHO, spol. s.r.o.**, Jablonského 640/2, Praha 7, Holešovice, 17000, CZ

(210) O-581931

(511) (9) veškeré obrazové, zvukové a zvukově obrazové nosiče; (16) knihy, časopisy, brožury, fotografie, plakáty, letáky, samolepky, reklamní produkty z papíru, periodické a neperiodické publikace, veškeré tiskárenské výrobky, reklamní výrobky na papírových nosičích; (41) hudební vystoupení, producentská a agenturní činnost v oblasti kultury, živá vystoupení, agenturní činnost - provádění zábavy a organizování kulturních aktivit, tvorba multimédií, vydávání textů mimo textů reklamních a náborových, nahrávací studia, diskotéky, vydavatelství a nakladatelství, nahrávání videoklipů a cd, umělecká činnost v oblasti kultury a zábavy, kulturní tvorba včetně veřejných vystoupení, zprostředkovatelská činnost v oblasti kultury, organizování soutěží a estrád, zpravodajství, sportovní a kulturní aktivity, zábavní činnost.

(511) 9, 16, 41

(540) **NEA**

(592) Slovní

(111) **396016**

(220) 19.10.2022

(320) 19.10.2022

(442) 30.11.2022

(151) 08.03.2023

(730) **JERICHO, spol. s.r.o.**, Jablonského 640/2, Praha 7, Holešovice, 17000, CZ

(210) O-581932

(591) Barevná

(511) (9) veškeré obrazové, zvukové a zvukově obrazové nosiče; (16) knihy, brožury, fotografie, plakáty, letáky, samolepky, reklamní produkty z papíru, veškeré tiskárenské výrobky, reklamní výrobky na papírových nosičích; (41) hudební vystoupení, producentská činnost v oblasti kultury, živá vystoupení, nakladatelství a vydavatelství pro knihy, noviny, časopisy, elektronické nosiče zvukových a zvukově obrazových záznamů a jejich rozmnožení, agenturní činnost - provádění zábavy a organizování kulturních aktivit, tvorba multimédií, vydávání textů mimo textů reklamních a náborových, nahrávací studia, diskotéky, nahrávání videoklipů a CD, umělecká činnost, kulturní tvorba včetně veřejných vystoupení, zprostředkovatelská činnost v oblasti kultury, organizování soutěží a estrád, zpravodajství, sportovní aktivity, zábavní činnost, vydavatelství a nakladatelství činnost.

(511) 9, 16, 41

(540)



(593) Obrazová

(111) **396017**

(220) 19.10.2022

(320) 19.10.2022

(442) 30.11.2022

(151) 08.03.2023

(730) **JERICHO, spol. s.r.o.**, Jablonského 640/2, Praha 7, Holešovice, 17000, CZ

(210) O-581933

(591) Barevná

(511) (9) veškeré obrazové, zvukové a zvukově obrazové nosiče; (16) knihy, časopisy, brožury, fotografie, plakáty, letáky, samolepky, reklamní produkty z papíru, periodické a neperiodické publikace, veškeré tiskárenské výrobky, reklamní výrobky na papírových nosičích; (41) hudební vystoupení, producentská a agenturní činnost v oblasti kultury, živá vystoupení, agenturní činnost - provádění zábavy a organizování kulturních aktivit, tvorba multimédií, vydávání textů mimo textů reklamních a náborových, nahrávací studia, diskotéky, vydavatelství a nakladatelství, nahrávání videoklipů a cd, umělecká činnost v oblasti kultury a zábavy, kulturní tvorba včetně veřejných vystoupení, zprostředkovatelská činnost v oblasti kultury, organizování soutěží a estrád, zpravodajství, sportovní a kulturní aktivity, zábavní činnost.

(511) 9, 16, 41

(540)



**NEW ELECTRIC  
ANIMALS**

(593) Obrazová

(111) **396018**

(220) 19.10.2022

(320) 19.10.2022

(442) 30.11.2022

- (151) 08.03.2023  
(730) **Jaroš Zbyněk**, Kounicova 944/1, Brno, Veveří, 60200, CZ  
(740) Advokátní kancelář - Mgr. Petr Žižka, LL.M., Mgr. Petr Žižka LL.M., Sedláčkova 209/16, Plzeň, Vnitřní Město, 30100  
(210) O-581942  
(591) Barevná  
(511) (41) diskotéky (služby), hudební zábava, klubové (kabaretní) služby, noční kluby (zábava), organizování tanečních akcí, plánování večírků [zábava], pořádání zábavných show, poskytování prostor k tancování; (43) bary, restaurační a barové služby, zajišťování stravování a nápojů v restauracích a barech, barmanské služby, bary nabízející ovocné nápoje, podávání alkoholických nápojů, restaurační služby zahrnující bary s povolením k prodeji alkoholu, klubové služby (poskytování jídla a nápojů), podávání jídel a nápojů pro hosty.  
(511) 41, 43  
(540)



(593) Obrazová

- (111) **396019**  
(220) 19.10.2022  
(320) 19.10.2022  
(442) 30.11.2022  
(151) 08.03.2023  
(730) **Pulcová Adéla**, M. Švabinského 648, Bílina, Teplické Předměstí, 41801, CZ  
(740) Advokátní kancelář - Mgr. Petr Žižka, LL.M., Mgr. Petr Žižka LL.M., Sedláčkova 209/16, Plzeň, Vnitřní Město, 30100  
(210) O-581943  
(511) (35) příprava a realizace mediálních a reklamních plánů a koncepcí, propagační marketingové služby využívající audiovizuální média, předvádění zboží pro reklamní účely, prezentace výrobků v komunikačních médiích pro účely maloobchodu; (41) poskytování multimediální zábavy prostřednictvím webových stránek, produkce zvukových a video záznamů, služby pro produkci zábavy ve formě videa, služby v oblasti nahrávání videí, služby v oblasti nahrávání zvuku a videozábavy, služby v oblasti výroby videí, úprava videozáznamů, digitální video, audio a multimediální zábavní vydavatelské služby, psaní textů (jiných než reklamních), poskytování videí on-line, poskytování videí na sociálních sítích, poskytování fotografií na sociálních sítích, tvorba textových příspěvků na sociálních sítích pro jiné než reklamní účely.  
(511) 35, 41  
(540) **shopaholicadel**  
(592) Slovní

- (111) **396020**  
(220) 19.10.2022  
(320) 19.10.2022  
(442) 30.11.2022  
(151) 08.03.2023  
(730) **Světlik Miroslav**, Lýková 1160, Kamenice, Ládvi, 25168, CZ  
(740) zaeRkováno s.r.o., Vršovické náměstí 111/2, Praha 10, Vršovice, 10100  
(210) O-581949  
(511) (9) počítačový software a hardware, programové vybavení počítačů, software pro řízení vztahů se zákazníky (CRM), software pro vedení

účetnictví, software pro fakturaci, software pro řízení výroby, počítačový software pro cloud computing, software pro řízení podnikových procesů (BMP), software pro plánování podnikových zdrojů (ERP), software pro automatizované rozpoznávání podnikových procesů (ABPD), mobilní řešení pro elektronickou evidenci tržeb, elektronické databáze, informační systémy v elektronické podobě, ekonomické systémy v elektronické podobě, pokladní systémy v elektronické podobě, elektronické aplikace, mobilní aplikace, stroje na zpracování dat a informací, počítače, periferní zařízení (počítače), registrační pokladny, dotykové pokladny, tablety, cloudové servery; (35) maloobchodní služby v oboru počítačového softwaru, elektronický obchod prostřednictvím internetu (e-shop) v oboru počítačového softwaru, merchandising, činnost organizačních, ekonomických a účetních poradců, podnikové poradenství a obchodní management, účetnictví a daňové služby, kontrolní a revizní činnost v oblasti účetnictví, poradenství v oblasti účetnictví a daní, řízení obchodní činnosti, podnikový management pomocí počítače (pro třetí osoby); (42) služby v oblasti informačních technologií, vývoj softwaru, programování a implementace softwaru, projektování a realizace výpočetních systémů, management počítačových souborů a databází, aktualizace a údržba počítačového softwaru a programů, výzkum, vývoj a tvorba systémů pro elektronické obchodování, včetně software a hardware, vývoj softwaru pro automatizované podnikové procesy (ABPD), vývoj softwaru pro komunikační systémy, navrhování a vývoj operačního softwaru pro přístup ke cloudovým výpočetním sítím a jejich používání, cloud computing, ukládání elektronických dat v cloudu (služby), poradenství v oblasti výpočetní techniky a programového vybavení, poradenství v oblasti kvalifikované informatiky, zprostředkovatelská a poradenská činnost v oblasti informačních technologií, poradenství v oblasti cloudových výpočetních sítí a aplikací; (45) poskytování licencí na počítačový software, poskytování licencí k technologiím, poskytování licencí na bezdrátové komunikační systémy, licencování nehmotných práv a duševního vlastnictví.

(511) 9, 35, 42, 45

(540)

**BYZO**

(592) Slovní

- (111) **396021**  
(220) 19.10.2022  
(320) 19.10.2022  
(442) 30.11.2022  
(151) 08.03.2023  
(730) **Světlik Miroslav**, Lýková 1160, Kamenice, Ládvi, 25168, CZ  
(740) zaeRkováno s.r.o., Vršovické náměstí 111/2, Praha 10, Vršovice, 10100  
(210) O-581950  
(511) (9) počítačový software a hardware, programové vybavení počítačů, software pro řízení vztahů se zákazníky (CRM), software pro vedení účetnictví, software pro fakturaci, software pro řízení výroby, počítačový software pro cloud computing, software pro řízení podnikových procesů (BMP), software pro plánování podnikových zdrojů (ERP), software pro automatizované rozpoznávání podnikových procesů (ABPD), mobilní řešení pro elektronickou evidenci tržeb, elektronické databáze, informační systémy v elektronické podobě, ekonomické systémy v elektronické podobě, pokladní systémy v elektronické podobě, elektronické aplikace, mobilní aplikace, stroje na zpracování dat a informací, počítače, periferní zařízení (počítače), registrační pokladny, dotykové pokladny, tablety, cloudové servery; (35) maloobchodní služby v oboru počítačového softwaru, elektronický obchod prostřednictvím internetu (e-shop) v oboru počítačového softwaru, merchandising, činnost organizačních, ekonomických a účetních poradců, podnikové poradenství a obchodní management, účetnictví a daňové služby, kontrolní a revizní činnost v oblasti účetnictví, poradenství v oblasti účetnictví a daní, řízení obchodní činnosti, podnikový management pomocí počítače (pro třetí osoby); (42) služby v oblasti informačních technologií, vývoj softwaru, programování a implementace softwaru, projektování a realizace výpočetních systémů, management počítačových souborů a databází, aktualizace a údržba počítačového softwaru a programů, výzkum, vývoj a tvorba systémů pro elektronické obchodování, včetně software a hardware, vývoj softwaru pro automatizované podnikové procesy (ABPD), vývoj softwaru pro komunikační systémy, navrhování a vývoj operačního softwaru pro přístup ke cloudovým výpočetním sítím a jejich používání, cloud computing, ukládání elektronických dat v cloudu (služby), poradenství v oblasti výpočetní techniky a programového vybavení, poradenství v oblasti kvalifikované informatiky, zprostředkovatelská a poradenská činnost v oblasti informačních technologií, poradenství v oblasti cloudových

výpočetních sítí a aplikací; (45) poskytování licencí na počítačový software, poskytování licencí k technologiím, poskytování licencí na bezdrátové komunikační systémy, licencování nehmotných práv a duševního vlastnictví.

(511) 9, 35, 42, 45  
(540)

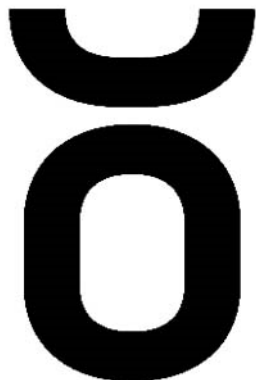

(593) Obrazová

(111) **396022**  
(220) 20.10.2022  
(320) 20.10.2022  
(442) 30.11.2022  
(151) 08.03.2023  
(730) **Českomoravský beton, a.s.**, Beroun-Město 660, Beroun, 26601, CZ  
(210) O-581961

(511) (16) tiskoviny, tiskoviny k instrukčním účelům; (19) beton, tekutý beton, hotový beton, nátěry betonu, betonové bloky, betonové stavební materiály, hotové betonové směsi, betonové stavební prvky, stavební prvky z betonu, předtvarované betonové stavební prvky, hotový míchaný beton litý na místě, samonivelační beton k použití ve stavebnictví, dekorativní předměty z litého betonu, cementové směsi, směsi na bázi bitumenu, směsi na bázi bitumenu pro stavebnictví, podkladní potěr, podlahové potěry, suchý vyrovnávací potěr, syntetické podlahové materiály nebo obklady stěn, podlahové podkladové vrstvy (nekovové), podlahové materiály (nekovové), směsi malty, hotové směsi malty, hotové suché maltové směsi, ohnivzdorné slévatelné směsi (nekovové), podkladové omítkové směsi pro stavebnictví, směsi pro upevňování používané ve stavebnictví, slinuté směsi popílku a uhlí, opravné směsi vyrobené z dehtového základu, podkladové omítkové směsi k použití ve stavebnictví; (37) pronájem strojů na čerpání betonu, pronájem zařízení na míchání betonu, konzultace v oblasti stavitelství a stavebnictví; (39) doprava a přeprava, přeprava stavebních materiálů.

(511) 16, 19, 37, 39

(540)

**TERRAFLOW**

(592) Slovní

(111) **396023**  
(220) 20.10.2022  
(320) 20.10.2022  
(442) 30.11.2022  
(151) 08.03.2023  
(730) **Olmr Vladimír**, Pod Jiřím 414, Mirošovice, 25166, CZ  
(740) RETROPATENT s.r.o., Dobiášova 1246/29, Liberec, Liberec VI-Rochlice, 46006  
(210) O-581978

(511) (14) vzácné kovy a jejich slitiny, klenoty vyrobené ze vzácných, postříbřených a pozlacených kovů, mince - numismatické sbírky, medaile, plakety, žetony a odznaky z drahých kovů, kombinované se sklem, křišťálem, drahé kameny, polodrahokamy, ingoty z drahých kovů, kovy drahé jako surovina nebo polotovar, medailony (šperky), figurky z drahých kovů, šperky, umělecká díla z drahých kovů, vlákna z drahých kovů,

bižuterie, bižuterní ozdoby, kameny pro bižuterii a šperky, perly (klenoty), šperkařské a bižuterní polotovary; (16) bankovky, ceniny v rámci této třídy, a to poštovní známky, kolky a jiné ceninové tiskoviny s ochranou, cenné papíry, a to akcie, dluhopisy, šeky, směnky, ceninový papír, karton a kartonážní výrobky, papírové a kartonové krabičky a obaly na mince, medaile a slitky z drahých a investičních kovů, papírové a kartonové krabičky a obaly na sbírky a numismatické sbírky, etikety z papíru a lepenky, obalové a lepicí pásy a fólie, samolepicí pásy, fólie na balení a papíry v rámci této třídy, obaly a fólie z polyethylenu, polypropylenu a dalších plastických hmot pro balení a obalení mincí, slitků a medailů, letáky, brožury, firemní papíry a tiskopisy, vizitky, výroční zprávy, novoročenky, tiskoviny, věrnostní karty z papíru; (35) propagační činnost, pomoc při řízení obchodní činnosti, marketingové studie, obchodní administrativa, kancelářské práce, rozšiřování propagačních publikací, překlad informací do počítačových databází, systematizace informací do počítačových databází, hospodářské nebo ekonomické prognózy, obchodní informace, obchodní informace prostřednictvím Internetu, kompilace dat, analyzování a zpracování dat a informačních materiálů, vyhledávání dat v počítačových souborech pro třetí osoby, inzerce reklamní, vytváření informačních studií o průzkumu trhu a zpracování marketingových informací, maloobchod, velkoobchod a zprostředkování obchodu s výše uvedenými výrobky ve třídě 14 a 16.

(511) 14, 16, 35

(540)



(593) Obrazová

(111) **396024**  
(220) 20.10.2022  
(320) 20.10.2022  
(442) 30.11.2022  
(151) 08.03.2023  
(730) **Olmr Vladimír**, Pod Jiřím 414, Mirošovice, 25166, CZ  
(740) RETROPATENT s.r.o., Dobiášova 1246/29, Liberec, Liberec VI-Rochlice, 46006  
(210) O-581979

(511) (14) vzácné kovy a jejich slitiny, klenoty vyrobené ze vzácných, postříbřených a pozlacených kovů, mince - numismatické sbírky, medaile, plakety, žetony a odznaky z drahých kovů, kombinované se sklem, křišťálem, drahé kameny, polodrahokamy, ingoty z drahých kovů, kovy drahé jako surovina nebo polotovar, medailony (šperky), figurky z drahých kovů, šperky, umělecká díla z drahých kovů, vlákna z drahých kovů, bižuterie, bižuterní ozdoby, kameny pro bižuterii a šperky, perly (klenoty), šperkařské a bižuterní polotovary; (16) bankovky, ceniny v rámci této třídy, a to poštovní známky, kolky a jiné ceninové tiskoviny s ochranou, cenné papíry, a to akcie, dluhopisy, šeky, směnky, ceninový papír, karton a kartonážní výrobky, papírové a kartonové krabičky a obaly na mince, medaile a slitky z drahých a investičních kovů, papírové a kartonové krabičky a obaly na sbírky a numismatické sbírky, etikety z papíru a lepenky, obalové a lepicí pásy a fólie, samolepicí pásy, fólie na balení a papíry v rámci této třídy, obaly a fólie z polyethylenu, polypropylenu a dalších plastických hmot pro balení a obalení mincí, slitků a medailů, letáky, brožury, firemní papíry a tiskopisy, vizitky, výroční zprávy, novoročenky, tiskoviny, věrnostní karty z papíru; (35) propagační činnost, pomoc při řízení obchodní činnosti, marketingové studie, obchodní administrativa, kancelářské práce, rozšiřování propagačních publikací, překlad informací

do počítačových databází, systematizace informací do počítačových databází, hospodářské nebo ekonomické prognózy, obchodní informace, obchodní informace prostřednictvím Internetu, kompilace dat, analyzování a zpracování dat a informačních materiálů, vyhledávání dat v počítačových souborech pro třetí osoby, inzercie reklamní, vytváření informačních studií o průzkumu trhu a zpracování marketingových informací, maloobchod, velkoobchod a zprostředkování obchodu s výše uvedenými výrobky ve třídě 14 a 16.

(511) 14, 16, 35

(540)



(593) Obrazová

(111) **396025**

(220) 20.10.2022

(320) 20.10.2022

(442) 30.11.2022

(151) 08.03.2023

(730) **NEWFINANCES s.r.o.**, Opletalova 921/6, Praha 1, Nové Město, 11000, CZ

(210) O-581988

(591) Barevná

(511) (16) brožury týkající se her, brožury, časopisy, periodika, dárkové poukazy, desky na dokumenty (papírenské zboží), dopisní papír, formuláře (tištěné), ilustrované nástěnné mapy pro vzdělávací účely, informační listy, instruktážní manuály, papírové jmenovky, kapesní diáře, papírové karty (ne hrací), knihařské materiály, knihy, knihy pro malé děti, knihy vázané kroužkovou vazbou, knižky (brožované), knižní obaly, knižní přebaly, knižní vazby, knižní záložky, manuály, materiály pro vazbu knih, nákupní tašky z papíru, nálepky na auta, návštěvní knihy, obálky časopisů, obaly na cvičebnice, obchodní formuláře, oběžníky, objednávkové formuláře, obrázkové pohlednice, odborné časopisy, omalovánky, pera (psací potřeby), plakáty (reklamy), plány, potřeby pro vazbu knih, příručky (knihy), příručky (manuály), propagační publikace, razítka, registry (seznamy), tištěné certifikáty, osvědčení a diplomy, noviny a jiná papírová média, tištěné programy, tištěné učební plány, učební a výukové pomůcky (s výjimkou přístrojů), učebnice, vizitky, vstupenky, vyučovací potřeby, vzdělávací publikace, vzdělávací manuály, zpravodaje; (41) akademické poradenství pro děti ve školním věku, akreditace (certifikace) dosaženého vzdělání, analýza výsledků vzdělávacích testů a dat pro třetí osoby, další vzdělávání, doučování a vyučování v akademiích, elektronické online publikace periodik a knih, elektronické publikace (bez možnosti stažení), elektronické publikování, elektronické publikování (DTP), individuální výuka (vzdělávání), informace o poskytování zkoušek, informace o výchově, vzdělávání a výuce, informační a poradenské služby v oblasti volby povolání (vzdělávací a školicí poradenství), informační služby v oblasti škol, knihy (vydávání knih), konzultační služby v oblasti vzdělávání, konzultační služby vztahující se ke školení zaměstnanců, korespondenční kurzy vztahující se k investování, koučink, koučink vztahující se k financím, koučování v oblasti ekonomiky a managementu, kurzy osobního rozvoje, kurzy sebeuvědomění (školení), letní tábory (zábava a vzdělávání), nakladatelské služby, odborná příprava (vzdělávání) v oblasti správy nemovitostí, odborná výuka, odborné testování týkající se profesní orientace, odborné vzdělávání a školení, odborné vzdělávání pro mládež, odborné vzdělávání v oblasti ochrany osobního majetku, služby online her

prostřednictvím mobilních zařízení, online interaktivní zábava, online vydavatelské služby, online publikování, online publikování elektronických knih a časopisů, online vydávání elektronických knih a periodik, online vydávání elektronických časopisů, osvědčování odborné způsobilosti, písemné školicí kurzy, pokročilé vzdělávání, pořádání a organizování seminářů, pořádání a řízení pracovních seminářů (školení), pořádání a vedení konferencí a seminářů, pořádání a vedení kongresů, pořádání a vedení osobních vzdělávacích fór, pořádání a vedení pracovních setkání (školení), pořádání a vedení přednášek, pořádání a vedení přednášek pro vzdělávací účely, pořádání a vedení setkání v oblasti vzdělávání, pořádání a vedení školicích kurzů, pořádání a vedení vzdělávacích konferencí, pořádání a vedení workshopů za účelem vzdělávání, pořádání soutěží prostřednictvím internetu, pořádání výukových kurzů ve vzdělávacích institucích, pořádání vzdělávacích kurzů, poradenské služby v oblasti vzdělávání, poskytování elektronických publikací, poskytování online školení, poskytování online výukových programů, poskytování školení a výuky, poskytování školení o odborných dovednostech, poskytování školicích kurzů, poskytování výukových kurzů ve finančnictví, předávání podnikatelských znalostí a know-how (odborné vzdělávání), psaní a publikování textů (s výjimkou reklamních), psaní textů (s výjimkou reklamních), publikace letáků, publikování a vydávání knih, publikování audioknih, publikování knih, časopisů, almanachů a deníků, publikování multimediálních materiálů online, publikování vzdělávacích a školicích příruček, řízení vzdělávacích služeb, vzdělávání, školení v oblasti vzdělávání, školicí služby v oblasti finančnictví, vedení kurzů, vedení výukových kurzů, vedení vzdělávacích kurzů, vedení vzdělávacích seminářů, vydávání a publikace časopisů, vydávání a publikování časopisů, vydávání brožur, vydávání časopisů, vydávání dokumentů, vydávání elektronických časopisů, výuka rozvoje osobnosti, životní koučink (školení); (42) certifikace vzdělávacích služeb, navrhování studií proveditelnosti, navrhování her, navrhování stolních her, poradenské služby v oblasti vědy, poradenství v oblasti vědeckého výzkumu, poskytování informací vztahujících se k vědeckému výzkumu, poskytování vědeckých informací, příprava studií analytických projektů, příprava studií v oblasti vědeckého výzkumu, provádění průzkumů, provádění vědeckých studií, vědecké analýzy, vědecké hodnocení rizik, vědecké konzultace, vědecký výzkum, vědecký výzkum a analýza, vývoj videoher a počítačových her.

(511) 16, 41, 42

(540)



(593) Obrazová

(111) **396026**

(220) 21.10.2022

(320) 21.10.2022

(442) 30.11.2022

(151) 08.03.2023

(730) **Řezbová Lucie**, Umělecká 588/6, Praha 7, Holešovice, 17000, CZ

(210) O-581999

(511) (3) neléčivé kosmetické a toaletní přípravky, neléčivé přípravky pro ústní hygienu, parfumerní výrobky; (9) brýlové obroučky, brýle, sluneční brýle, ochranné brýle pro sportovní účely, chytré brýle, chytré hodinky, zařízení a nástroje pro záznam, přenos, reprodukci nebo zpracování zvuku, obrazu



nebo dat, média se záznamem a stahovatelná média, počítačový software, prázdná digitální nebo analogová záznamová a úložná média; (14) brože (šperky), náramky (šperky), náhrdelníky (šperky), náramky z vyšívaného textilu (šperky), přívěšky (šperky), klíčenky (dělené kroužky s ozdobou nebo jako přívěsek), klíčenky vysouvací (přívěšky ke klíčům), přívěšky ke kroužkům na klíče, náušnice, řetízký (šperky), perly (šperky), prsteny (šperky), šperky, hodinky a hodiny; (18) kůže a imitace kůže, zvířecí kůže a usně, kozinka, aktovky, kabelky, batohy, kufry, cestovní tašky, zavazadla a tašky, deštníky, klíčenky (pouzdra), kožená vodítka, kožené popruhy na nošení přes rameno, kožené štitky, peněženky, kožené šňůrky, kožené řemínky, kožené řemeny, kožešiny, náprsní tašky, plážové tašky, pouzdra na vizitky, lovecké brašny; (35) reklama, propagace, řízení, organizace a administrativa obchodní činnosti, marketing, prezentace výrobků v komunikačních médiích pro účely maloobchodu; (42) oděvní návrhářství, navrhování modelů, navrhování kostýmů, zavazadel, tašek, kabelek, peněženek, klíčenek a brýlí, design a návrhářství dámských a pánských šperků, umělecký design.

(511) 3, 9, 14, 18, 35, 42  
(540)

(540)



(593) Obrazová



(593) Obrazová

(111) **396027**  
(220) 24.10.2022  
(320) 24.10.2022  
(442) 30.11.2022  
(151) 08.03.2023  
(730) **JOHANN GOTZ 1797 s.r.o.**, Hradní 514, Adamov, 67904, CZ  
(210) O-582008  
(591) Barevná

(511) (29) maso, ryby, drůbež a zvěřina, masové výtažky, konzervované, mražené, sušené a vařené ovoce a zelenina, želé, džemy, kompoty, vejce, mléko, sýry, máslo, jogurty a jiné mléčné výrobky, potravinářské oleje a tuky; (30) káva, čaj, kakao a náhražky kávy, rýže, těstoviny a nudle, tapioka a ságo, mouka a přípravky vyrobené z obilnin, chléb, pečivo a cukrovinky, čokoláda, zmrzlina, sorbety a jiné produkty určené ke konzumaci v mraženém stavu, cukr, med, melasa, droždí, kypřicí prášek do pečiva, sůl, koření přísady, koření, konzervované byliny, ocet, omáčky a jiná ochucovadla, led (zmrazená voda); (31) surové a nezpracované zemědělské, akvakulturní, zahradnické a lesní produkty, zrna a semena (surová nebo nezpracovaná), čerstvé ovoce a zelenina, čerstvé bylinky, rostliny a květiny, cibule a hlízy, sazenice a semena pro pěstování rostlin, krmiva a nápoje pro zvířata, slad; (32) piva, nealkoholické nápoje, minerální a syčené vody, ovocné nápoje a šťávy, sirupy a jiné přípravky pro přípravu nealkoholických nápojů; (35) reklama a propagace, řízení, organizace a administrativa obchodní činnosti, kancelářské práce.

(511) 29, 30, 31, 32, 35

(111) **396028**  
(220) 25.10.2022  
(320) 25.10.2022  
(442) 30.11.2022  
(151) 08.03.2023  
(730) **Sdružení zahradnických center s.r.o.**, Lužná 716/2, Praha 6, Vokovice, 16000, CZ  
(740) Advokátní kancelář Belha, Vacíř & spol., s.r.o., Mgr. David Belha, náměstí Jiřího z Poděbrad 1382/2, Praha 2, Vinohrady, 12000

(210) O-582048  
(511) (1) chemické látky pro použití v průmyslu, vědě a v oblasti fotografie, jakož i v zemědělství, zahradnictví a lesnictví, kompost, hnůj a hnojiva, biologické přípravky pro použití v průmyslu a vědě; (5) potravinové doplňky pro lidskou spotřebu a zvířata, dezinfekční přípravky, přípravky na hubení škůdců, fungicidy, herbicidy; (7) stroje na sekání, zemědělské stroje, lesnické stroje, motorem poháněné nástroje a motorem poháněná nářadí, motory (s výjimkou motorů pro pozemní vozidla), zemědělské nástroje a nářadí (s výjimkou ručních nástrojů a ručního nářadí na ruční pohon); (8) ruční nářadí a nástroje (na ruční pohon); (29) maso, ryby, drůbež a zvěřina, masové výtažky, konzervované, mražené, sušené a vařené ovoce a zelenina, želé, džemy, kompoty, vejce, mléko, sýry, máslo, jogurty a jiné mléčné výrobky, potravinářské oleje a tuky; (30) káva, čaj, kakao a náhražky kávy, rýže, těstoviny a nudle, tapioka a ságo, mouka a přípravky vyrobené z obilnin, chléb, pečivo a cukrovinky, čokoláda, zmrzlina, sorbety a jiné produkty určené ke konzumaci v mraženém stavu, cukr, med, melasa, droždí, kypřicí prášek do pečiva, sůl, koření přísady, koření, konzervované byliny, ocet, omáčky a jiná ochucovadla, led (zmrazená voda); (31) surové a nezpracované zemědělské, akvakulturní, zahradnické a lesní produkty, zrna a semena surová nebo nezpracovaná, čerstvé ovoce a zelenina, čerstvé bylinky, rostliny a květiny, cibule a hlízy, sazenice a semena pro pěstování rostlin, živá zvířata, krmiva a nápoje pro zvířata, slad; (35) reklama, propagace, řízení, organizace a administrativa obchodní činnosti, kancelářské práce; (44) zahradnické a lesnické služby.

(511) 1, 5, 7, 8, 29, 30, 31, 35, 44

(540)

## Hnojivum

(592) Slovní

(111) **396029**  
(220) 25.10.2022  
(320) 25.10.2022  
(442) 30.11.2022  
(151) 08.03.2023  
(730) **Sdružení zahradnických center s.r.o.**, Lužná 716/2, Praha 6, Vokovice, 16000, CZ  
(740) Advokátní kancelář Belha, Vacíř & spol., s.r.o., Mgr. David Belha, náměstí Jiřího z Poděbrad 1382/2, Praha 2, Vinohrady, 12000  
(210) O-582049  
(511) (1) chemické látky pro použití v průmyslu, vědě a v oblasti fotografie, jakož i v zemědělství, zahradnictví a lesnictví, kompost, hnůj a hnojiva,

biologické přípravky pro použití v průmyslu a vědě; (5) potravinové doplňky pro lidskou spotřebu a zvířata, dezinfekční přípravky, přípravky na hubení škůdců, fungicidy, herbicidy; (7) stroje na sekání, zemědělské stroje, lesnické stroje, motorem poháněné nástroje a motorem poháněná nářadí, motory (s výjimkou motorů pro pozemní vozidla), zemědělské nástroje a nářadí (s výjimkou ručních nástrojů a ručního nářadí na ruční pohon); (8) ruční nářadí a nástroje (na ruční pohon); (29) maso, ryby, drůbež a zvěřina, masové výtahy, konzervované, mražené, sušené a vařené ovoce a zelenina, želé, džemy, kompoty, vejce, mléko, sýry, máslo, jogurty a jiné mléčné výrobky, potravinářské oleje a tuky; (30) káva, čaj, kakao a náhražky kávy, rýže, těstoviny a nudle, tapioka a ságo, mouka a přípravky vyrobené z obilnin, chléb, pečivo a cukrovinky, čokoláda, zmrzlina, sorbety a jiné produkty určené ke konzumaci v mraženém stavu, cukr, med, melasa, droždí, kypřicí prášek do pečiva, sůl, koření přísady, koření, konzervované byliny, ocet, omáčky a jiná ochucovadla, led (zmrazená voda); (31) surové a nezpracované zemědělské, akvakulturní, zahradnické a lesní produkty, zrna a semena surová nebo nezpracovaná, čerstvé ovoce a zelenina, čerstvé bylinky, rostliny a květiny, cibule a hlízy, sazenice a semena pro pěstování rostlin, živá zvířata, krmiva a nápoje pro zvířata, slad; (35) reklama, propagace, řízení, organizace a administrativa obchodní činnosti, kancelářské práce; (44) zahradnické a lesnické služby.

(511) 1, 5, 7, 8, 29, 30, 31, 35, 44

(540)

### Substrátum

(592) Slovní

(111) **396030**

(220) 25.10.2022

(320) 25.10.2022

(442) 30.11.2022

(151) 08.03.2023

(730) **České vinařské závody a. s.**, Bělehradská 7/13, Praha 4, Nusle, 14016, CZ

(740) JUDr. Iveta Sokolová, advokát, Ke Kostelu 56, Vrbice, 28904

(210) O-582050

(511) (16) papírové etikety, lepicí papírové etikety, potištěné papírové etikety, ručně malované papírové etikety na láhve na víno; (21) poháry (nádobu na pití); (33) víno.

(511) 16, 21, 33

(540)

### DAČICKÉHO POHÁR

(592) Slovní

(111) **396031**

(220) 25.10.2022

(320) 25.10.2022

(442) 30.11.2022

(151) 08.03.2023

(730) **Thajské masáže Kiwi, s.r.o.**, Cholupická 687/27, Praha 4, Kamýk, 14200, CZ

(210) O-582051

(511) (3) kosmetické výrobky, parfémů, vůně, esenciální oleje, vonné směsi, mýdla, líčidla, masážní gely, pleťová kosmetika, krémy, vlasová kosmetika, kosmetické barvy, přípravky ústní hygieny, kosmetické přípravky do koupele, přípravky proti pocení (deodoranty), osvěžovače vzduchu, přípravky pro bělení, čištění a praní; (35) reklamní, marketingová a inzertní činnost, obchodní management a podnikové poradenství, činnost podnikatelských, organizačních a ekonomických poradců, distribuce zboží k reklamním účelům, automatizované zpracování a správa obchodních dat, obchodní zastoupení podnikatelských subjektů, poskytování obchodních slev zákazníkům - slevový portál, elektronické obchodní zprostředkování - elektronický prodej masážních a relaxačních služeb a dále hostinských a ubytovacích služeb, maloobchodní, velkoobchodní a elektronický prodej kosmetických výrobků, doplňků stravy, potravin, nápojů, hygienických potřeb, oděvů, textilií a potřeb pro domácnost a kuchyň; (44) masážní služby, kosmetické služby, relaxační, regenerační a rekondiční služby, provoz sauny, whirlpoolu, parních lázní a solária, péče o hygienu a krásu, zkrášlovací služby, provoz salónů krásy, služby vizážistů, služby kadeřnické a holičské, manikúra, pedikúra, lázeňské služby, provoz lázní, provoz lékařských a zdravotních zařízení, zdravotní péče poradenská, ošetrovatelská, diagnostická, preventivní a léčebná, rehabilitační služby, fyzioterapie, balneoterapie, relaxační terapie, služby alternativní medicíny, naturopatické poradenství, výživové a nutriční poradenství, služby redukce

váhy, dietetické poradenství, detoxikační zdravotní poradenství, poradenství v oblasti masáže, kosmetiky, relaxace, lázeňství, zdraví a krásy.

(511) 3, 35, 44

(540)

### Thajské masáže Kiwi

(592) Slovní

(111) **396032**

(220) 25.10.2022

(320) 25.10.2022

(442) 30.11.2022

(151) 08.03.2023

(730) **Thajské masáže Kiwi, s.r.o.**, Cholupická 687/27, Praha 4, Kamýk, 14200, CZ

(210) O-582052

(511) (3) kosmetické výrobky, parfémů, vůně, esenciální oleje, vonné směsi, mýdla, líčidla, masážní gely, pleťová kosmetika, krémy, vlasová kosmetika, kosmetické barvy, přípravky ústní hygieny, kosmetické přípravky do koupele, přípravky proti pocení (deodoranty), osvěžovače vzduchu, přípravky pro bělení, čištění a praní; (35) reklamní, marketingová a inzertní činnost, obchodní management a podnikové poradenství, činnost podnikatelských, organizačních a ekonomických poradců, distribuce zboží k reklamním účelům, automatizované zpracování a správa obchodních dat, obchodní zastoupení podnikatelských subjektů, poskytování obchodních slev zákazníkům - slevový portál, elektronické obchodní zprostředkování - elektronický prodej masážních a relaxačních služeb a dále hostinských a ubytovacích služeb, maloobchodní, velkoobchodní a elektronický prodej kosmetických výrobků, doplňků stravy, potravin, nápojů, hygienických potřeb, oděvů, textilií a potřeb pro domácnost a kuchyň; (44) masážní služby, kosmetické služby, relaxační, regenerační a rekondiční služby, provoz sauny, whirlpoolu, parních lázní a solária, péče o hygienu a krásu, zkrášlovací služby, provoz salónů krásy, služby vizážistů, služby kadeřnické a holičské, manikúra, pedikúra, lázeňské služby, provoz lázní, provoz lékařských a zdravotních zařízení, zdravotní péče poradenská, ošetrovatelská, diagnostická, preventivní a léčebná, rehabilitační služby, fyzioterapie, balneoterapie, relaxační terapie, služby alternativní medicíny, naturopatické poradenství, výživové a nutriční poradenství, služby redukce váhy, dietetické poradenství, detoxikační zdravotní poradenství, poradenství v oblasti masáže, kosmetiky, relaxace, lázeňství, zdraví a krásy.

(511) 3, 35, 44

(540)



(593) Obrazová

(111) **396033**

(220) 25.10.2022

(320) 25.10.2022

(442) 30.11.2022

(151) 08.03.2023

(730) **Augustin Michal Ing.**, č. p. 154, Nížkov, 59212, CZ

(210) O-582053

(511) (28) modely (hračky), modely vozidel, modely automobilů, modely letadel, modely železnic, modely figurek; (35) zprostředkování obchodů pro třetí strany s výše uvedenými výrobky ve třídě 28; (41) další vzdělávání,

sportovní tábory, tábory (kursy) se sportovním zaměřením, pořádání sportovních aktivit pro letní tábory.

(511) 28, 35, 41

(540)

**modelgaraz.cz**

(592) Slovní

(111) **396034**

(220) 25.10.2022

(320) 25.10.2022

(442) 30.11.2022

(151) 08.03.2023

(730) **Pharma Plasma s.r.o.**, Dělnická 213/12, Praha 7, Holešovice, 17000, CZ

(740) Mgr. Radoslava Kartnerová LL.M., advokátka, Stallichova 933/7, Praha 4, Krč, 14000

(210) O-582054

(511) (5) farmaceutické přípravky, léčiva, humánní léčiva, krevní plazma.

(511) 5

(540)



(593) Obrazová

(111) **396035**

(220) 25.10.2022

(320) 25.10.2022

(442) 30.11.2022

(151) 08.03.2023

(730) **MI PROJECT Sport s.r.o.**, Nuselská 419/92, Praha 4, Michle, 14000, CZ

(740) Mgr. Jolana Svatoňová, advokátka, Biskupcova 1643/37, Praha 3, Žižkov, 33203

(210) O-582060

(511) (35) maloobchodní prodej obuvi, maloobchodní prodej oblečení, maloobchodní prodej sportovního vybavení, maloobchodní služby v oblasti sportovních potřeb, velkoobchodní prodej sportovního vybavení, velkoobchodní prodej oblečení, velkoobchodní prodej obuvi, velkoobchodní prodej sportovních předmětů, poskytování informací a rad zákazníkům v souvislosti s výběrem výrobků a koupí zboží, poskytování poradenství v souvislosti se sportovním vybavením, oblečením a obuví; (36) cestovní pojištění; (37) opravy sportovní výstroje, údržba, opravy a seřizování sportovního vybavení; (39) doprava cestujících a jejich zavazadel, doprovod cestujících, koordinování cestovních příprav pro jednotlivce a skupiny, organizování a pořádání výletů a cest, organizování a realizace zájezdů, služby agentury v oblasti zprostředkování přepravy osob, služby cestovních průvodců, služby řidičů, služby týkající se cestovních itinerářů, služby týkající se informací a průvodcovství v oblasti cestovního ruchu, služby v oblasti cestovního ruchu, pronájem jízdních kol, služby cestovních agentur a rezervační služby; (40) ošetření podrážek lyží, úprava a opravy sportovních oděvů a obuvi ve tř. 40; (41) pronájem snowboardů, pronájem snowboardového vybavení, pronájem sportovních potřeb, informační služby týkající se sportu, konzultace týkající se fyzické kondice, organizace, příprava a pořádání sportovních soutěží, organizování sportovních akcí, příprava a pořádání sportovních akcí, rekreace a školení (služby), služby související s tělesnou výchovou, služby osobních trenérů,

pronájem lyží a lyžařského vybavení, pronájem cyklistického vybavení, pronájem koloběžek.

(511) 35, 36, 37, 39, 40, 41

(540)



(593) Obrazová

(111) **396036**

(220) 25.10.2022

(320) 25.10.2022

(442) 30.11.2022

(151) 08.03.2023

(730) **MI PROJECT Sport s.r.o.**, Nuselská 419/92, Praha 4, Michle, 14000, CZ

(740) Mgr. Jolana Svatoňová, advokátka, Biskupcova 1643/37, Praha 3, Žižkov, 33203

(210) O-582061

(511) (35) maloobchodní prodej obuvi, maloobchodní prodej oblečení, maloobchodní prodej sportovního vybavení, maloobchodní služby v oblasti sportovních potřeb, velkoobchodní prodej sportovního vybavení, velkoobchodní prodej oblečení, velkoobchodní prodej obuvi, velkoobchodní prodej sportovních předmětů, poskytování informací a rad zákazníkům v souvislosti s výběrem výrobků a koupí zboží, poskytování poradenství v souvislosti se sportovním vybavením, oblečením a obuví; (36) cestovní pojištění; (37) opravy sportovní výstroje, údržba, opravy a seřizování sportovního vybavení; (39) doprava cestujících a jejich zavazadel, doprovod cestujících, koordinování cestovních příprav pro jednotlivce a skupiny, organizování a pořádání výletů a cest, organizování a realizace zájezdů, služby agentury v oblasti zprostředkování přepravy osob, služby cestovních průvodců, služby řidičů, služby týkající se cestovních itinerářů, služby týkající se informací a průvodcovství v oblasti cestovního ruchu, služby v oblasti cestovního ruchu, pronájem jízdních kol, služby cestovních agentur a rezervační služby; (40) ošetření podrážek lyží, úprava a opravy sportovních oděvů a obuvi ve tř. 40; (41) pronájem snowboardů, pronájem snowboardového vybavení, pronájem sportovních potřeb, informační služby týkající se sportu, konzultace týkající se fyzické kondice, organizace, příprava a pořádání sportovních soutěží, organizování sportovních akcí, příprava a pořádání sportovních akcí, rekreace a školení (služby), služby související s tělesnou výchovou, služby osobních trenérů, pronájem lyží a lyžařského vybavení, pronájem cyklistického vybavení, pronájem koloběžek.

(511) 35, 36, 37, 39, 40, 41

(540)

**MI**

(592) Slovní

(111) **396037**

(220) 26.10.2022

(320) 26.10.2022

(442) 30.11.2022

(151) 08.03.2023

(730) **Pilgrim Invest s.r.o.**, Kaprova 42/14, Praha 1, Staré Město, 11000, CZ

(210) O-582062

(511) (7) prodejní automaty, dávkovací stroje, balicí stroje na potraviny, automatické výdejní stroje, chladicí prodejní automaty, prodejní automaty

na mince; (39) plnění prodejních automatů, balení potravin; (43) pizzerie, bary, bufety, bufetové služby, podávání jídel a nápojů, podávání jídel a nápojů hostům v restauracích, podávání jídel a nápojů pro hosty, pohostinství (služby), podávání stravování a nápojů v restauracích a barech, poskytování jídel a nápojů v restauracích, poskytování jídla a nápojů prostřednictvím mobilního nákladního auta, poskytování služeb zajišťujících nápoje, příprava jídel, příprava jídel pro druhé na základě využití outsourcingu, příprava a poskytování stravování a nápojů pro okamžitou spotřebu, služby týkající se jídel na odno s sebou, služby týkající se odnozu jídla s sebou, služby týkající se přípravy jídel a nápojů, služby týkající se restaurací s prodejem jídel s sebou, služby v oblasti pohostinství (potraviny a nápoje), služby v oblasti přípravy jídel, samoobslužné restaurace, služby dodávání nápojů, služby mobilních restaurací, služby poskytující jídlo a nápoje s možností odnozu, restaurace, restaurace s odnosem jídel s sebou, restaurace servírující porcované maso, restaurační a barové služby, restaurační služby v oblasti rychlého občerstvení, restaurační služby zahrnující bary s povolením k prodeji alkoholu, samoobslužné jídelny, gril - restaurace, hotelové restaurační služby, jídelny, kavárna, kavárny.

(511) 7, 39, 43

(540)

**PIZZAMAT**

(592) Slovní

(111) **396038**

(220) 25.10.2022

(320) 25.10.2022

(442) 30.11.2022

(151) 08.03.2023

(730) **L I N E T spol. s r.o.**, Želevecice 5, Slaný, 27401, CZ

(210) O-582065

(511) (10) nábytek a lůžkoviny pro lékařské účely, zařízení pro manipulaci s pacienty, speciální lůžka a zařízení k lékařským účelům a jejich části; (20) nábytek, matrace.

(511) 10, 20

(540)

**Safe&Free**

(592) Slovní

(111) **396039**

(220) 26.10.2022

(320) 26.10.2022

(442) 30.11.2022

(151) 08.03.2023

(730) **LINET spol. s r.o.**, Želevecice 5, Slaný, 27401, CZ

(210) O-582075

(511) (10) nábytek a lůžkoviny pro lékařské účely, zařízení pro manipulaci s pacienty, speciální lůžka a zařízení k lékařským účelům a jejich části; (20) nábytek, matrace.

(511) 10, 20

(540)

**Mobi-Control**

(592) Slovní

(111) **396040**

(220) 27.10.2022

(320) 27.10.2022

(442) 30.11.2022

(151) 08.03.2023

(730) **ADWIN KOREA CORPORATION**, 22, Yeongdong-daero 71-gil, Gangnam-gu, Seoul, KR

(740) Kania, Sedlák, Smola, s.r.o., Mendlovo náměstí 907/1a, Brno, Staré Brno, 60300

(210) O-582078

(591) Barevná

(511) (3) peelingy, přípravky na odstranění kůžičky, lesk na rty, masky stahující póry používané jako kosmetika, barvy na vlasy, vlhčené čisticí ubrousky, masky na ruce pro péči o pleť pro kosmetické účely, ubrousky napuštěné prostředkem čistícím pleť, čisticí prostředky na obličej, čisticí prostředky na ruce, masky na vlasy, pleťové vody pro kosmetické účely, gelové náplasti na oči pro kosmetické účely, pleťové masky pro kosmetické účely, vatové tampony pro kosmetické účely, kosmetické přípravky na ochranu proti slunci, krémy proti vráskám pro kosmetické použití, čisticí krémy pro

kosmetické účely, čisticí mléko pro toaletní účely, kosmetika, čisticí polštářky napuštěné kosmetickými přípravky, masážní gel, masážní gelová náplast, masážní olej, pleťové vody, masky na oči, běžná toaletní voda, masky proti vráskám, masky na nos, pěnový čisticí prostředek, masky pro odstranění kožního mazu, ubrousky napuštěné pleťovými vodami pro kosmetické účely, film pro odstranění oleje pro kosmetické účely.

(511) 3

(540)

**PUREDERM**

(593) Obrazová

(111) **396041**

(220) 30.10.2022

(320) 30.10.2022

(442) 30.11.2022

(151) 08.03.2023

(730) **Mikuška Tomáš**, č. p. 194, Brloh, 38206, CZ

(210) O-582106

(511) (4) elektrická energie z obnovitelných zdrojů, elektrická energie z větrné energie, elektrická energie ze solární energie; (9) integrovaný software, kódované programy, datové sítě, datové komunikační přístroje, fotovoltaická zařízení na výrobu elektrické energie (fotovoltaické elektrárny), fotovoltaické měniče, fotovoltaické moduly, fotovoltaické přístroje na přeměnu slunečního záření na elektrickou energii, fotovoltaické solární moduly, kolektory solární energie k výrobě elektrického proudu, kalibrované fotovoltaické referenční články, krystalické silikonové solární energetické články, fotovoltaické buňky, fotovoltaické články; (11) akumulární bojler, centrální klimatizační zařízení, centrální klimatizační zařízení pro průmyslové účely, centrální klimatizační zařízení pro domácnost, elektrické přístroje pro prostorové vytápění pro domácí účely, elektrické přístroje na ochlazování prostoru, domácí klimatizační přístroje; (35) pořádání předváděcích akcí pro komerční účely, předvádění výrobků; (37) instalace potrubních systémů, instalace potrubí, montáž zařízení na geotermální energii, montáž zařízení pro geotermální komunální vytápění, montáž zařízení pro geotermální vytápění, pokládání a zakopávání kabelů, pokládání elektrických sítí, instalace klimatizačních zařízení, instalace, opravy a údržba ohřivačů vzduchu, opravy klimatizačních zařízení, instalace, opravy a údržba vytápěcích zařízení, instalace solárních topných systémů, instalace ústředního topení, instalace, údržba a opravy klimatizačních přístrojů, montáž topných zařízení, opravy a údržba přístrojů pro topení; (42) elektrotechnické služby (služby elektrického inženýrství), inženýrské služby v oblasti energetických technologií.

(511) 4, 9, 11, 35, 37, 42

(540)

**Solar4future**

(592) Slovní

(111) **396042**

(220) 31.10.2022

(320) 31.10.2022

(442) 30.11.2022

(151) 08.03.2023

(730) **VALENS, s.r.o.**, Kollárova 634/6, Kroměříž, 76701, CZ

(740) Mgr. Dagmar Ressořová Maršíková, Ševcovská 3246, Zlín, 76001

- (210) O-582143  
(511) (37) výstavba, služby v oblasti stavebnictví, provádění staveb včetně jejich změn, udržovacích prací na nich a jejich odstraňování.  
(511) 37  
(540)  
(592) Slovní

**VALENS**

- (111) **396043**  
(220) 31.10.2022  
(320) 31.10.2022  
(442) 30.11.2022  
(151) 08.03.2023  
(730) **VALENS, s.r.o.**, Kollárova 634/6, Kroměříž, 76701, CZ  
(740) Mgr. Dagmar Ressoová Maršíková, Ševcovská 3246, Zlín, 76001  
(210) O-582145  
(511) (37) výstavba, služby v oblasti stavebnictví, provádění staveb včetně jejich změn, udržovacích prací na nich a jejich odstraňování.  
(511) 37  
(540)



(593) Obrazová

- (111) **396044**  
(220) 01.11.2022  
(320) 01.11.2022  
(442) 30.11.2022  
(151) 08.03.2023  
(730) **ZEZEM s.r.o.**, Ruprechtická 387/49, Liberec, Liberec I-Staré Město, 46001, CZ  
(210) O-582151  
(511) (29) džemy, marmelády, vařené ovoce, dušené ovoce (kompoty), želé, zpracované ovoce, ovocná dřeň, sušené ovoce; (32) smoothies (nealkoholické ovocné koktejly), sorbety (nápoje), limonády, ovocné šťávy, sirupy pro přípravu limonád, sirupy pro přípravu nápojů, nealkoholické nápoje z ovocných šťáv; (35) distribuce vzorků, distribuce zboží k reklamním účelům, pořádání výstav pro komerční účely, maloobchodní služby vztahující se k potravinám, maloobchodní služby zaměřené na ovoce, prezentace výrobků v komunikačních médiích pro účely maloobchodu, velkoobchodní a maloobchodní prodej džemů, ovocných šťáv a sirupů.  
(511) 29, 32, 35

(540)



(593) Obrazová

- (111) **396045**  
(220) 01.11.2022  
(320) 01.11.2022  
(442) 30.11.2022  
(151) 08.03.2023  
(730) **Corpus Solutions a. s.**, Štětškova 1638/18, Praha 4, Nusle, 14000, CZ  
(740) Mgr. Martina Zdvihalová, Ph.D. - patentová a právní kancelář, Mgr. Martina Zdvihalová Ph.D., K Pazderně 2031, Benešov, 25601  
(210) O-582153  
(511) Barevná  
(511) (9) počítačový software, počítačový software pro včasné odhalení kybernetických rizik a útoků, software umělé inteligence a strojového učení, software umožňující vizualizaci aktiv a komunikaci v počítačové síti, aplikační software, znalostní databáze, počítačové databáze, elektronické databáze, stahovatelné elektronické publikace; (35) automatizované zpracování dat, analýza obchodních dat, sběr informací do počítačových databází, kompilování a systemizace informací do počítačových databází, řízení a správa počítačových databází, obchodní informační služby dodávané on-line z počítačové databáze nebo z internetu, poskytování a sdílení informací o bezpečnostním know-how prostřednictvím internetu (obchodní služby), provozování počítačové znalostní databáze (obchodní služby), marketingové analýzy, reklama a propagace, marketingové studie, reklama on-line v počítačové síti, prezentace obchodních služeb na internetu v rámci této třídy, rozšiřování reklamních materiálů zákazníkům (letáky, prospekty, tisky, vzorky), pomoc při řízení obchodních a průmyslových podniků, systemizace informací do počítačových databází a sběr do počítačových databází, vyhledávání dat v počítačových souborech (pro třetí osoby), obchodní činnost se software, se zařízeními v oblasti informačních technologií, s paměťovými médii pro ukládání a přenos dat, se stroji a zařízeními pro záznam, přenos, uchování, reprodukci informací, zvuku nebo obrazu, včetně periférií, s nosiči záznamů nahranými i nenahranými a optickými médii, obchodní zprostředkovatelské služby, pomoc v obchodní a podnikatelské činnosti, management a administrativní služby; (38) přenos digitálních souborů, elektronická pošta, služba elektronické nástěnky, pronájem přístupového času k počítačovým sítím, provozování web mailů, provozování internetových poštovních schránek, přenos dat, přenos zpráv, elektronická výměna dat, elektronická výměna dat uložených v databázích přístupných prostřednictvím telekomunikačních sítí, počítačová komunikace a přístup k internetu, pronájem přístupového času do počítačové databáze, poskytování přístupu uživatelů k počítačovým programům v datových sítích, komunikace prostřednictvím virtuálních privátních sítí (vpn), poskytování služeb virtuální privátní sítě (vpn), telekomunikační služby, služby v oblasti komunikace přes počítačové sítě; (41) vzdělávání v oblasti kybernetické bezpečnosti, školení v oblasti kybernetické bezpečnosti, výcvik v oblasti kybernetické bezpečnosti, profesionální trénink reakce specialistů při řešení reálného kybernetického útoku v simulovaném prostředí, elektronické publikování, organizace a vedení seminářů a konferencí, poskytování on-line vzdělávací počítačové databáze prostřednictvím internetu, výuka zpracování dat, vzdělávací a školicí služby, vzdělávací akademie; (42) služby v oblasti informačních

technologí, kybernetická bezpečnost informačních (it) a řídicích a provozních (ot) systémů, analýza a řešení kybernetických incidentů informačních a řídicích a provozních systémů, provoz bezpečnostního operačního střediska (security operations center), penetrační testování (ověřování bezpečnosti informačních technologií), služby v oblasti nastavení funkčních bezpečnostních pravidel kybernetických systémů, služby monitoringu v počítačové síti, poskytování počítačových programů umělé inteligence, využití umělé inteligence v kybernetické bezpečnosti, poradenství v oblasti umělé inteligence, výzkum v oboru umělé inteligence, služby monitoringu počítačové sítě, včetně grafického zobrazení jednotlivých prvků a síťové komunikace mezi nimi (it služby), služby zabezpečení dat, služby zabezpečení počítačové brány, řízení bezpečnostních rizik (informační technologie), poskytování programů pro řízení bezpečnostních rizik počítačů, poskytování bezpečnostních služeb pro počítačové sítě, přístup k počítači a počítačové transakce, služby v oblasti bezpečnostních technologií, služby v oblasti datové inteligence, inženýrské služby vztahující se k robotice, vývoj aplikací k počítačovým programům, poskytování aplikačních služeb (asp), hosting počítačových softwarových aplikací pro třetí osoby, informační služby týkající se aplikací počítačových sítí, monitorování síťových systémů, monitorování počítačových systémů na dálku, monitorování a vizualizace počítačových systémů pro bezpečnostní účely, řízení informační bezpečnosti, řízení bezpečného přístupu (informační technologie), služby v oblasti bezpečnosti informační a komunikační technologie, tvorba a správa webových stránek, tvorba počítačových systémů, instalace počítačových programů, kopírování počítačových programů, obnova počítačových dat, počítačové analýzy, počítačové systémové analýzy, poradenství v software a hardware, počítačové programování, hosting webových stránek, pronájem počítačů, pronájem počítačových programů, analýzy počítačových systémů, poskytování vyhledávačů pro internet, konverze dat a počítačových programů, přenos dat nebo dokumentů z fyzických nosičů na elektronické nosiče, tvorba, aktualizace a údržba počítačových programů, dálkové sledování počítačových systémů, konzultační služby v oblasti informačních technologií, poradenství v oblasti navrhování a vývoje počítačového hardwaru, převod (konverze) dat a počítačových programů (ne fyzický), služby v oblasti ochrany proti počítačovým virům, software jako služba (saas), zálohování dat externí, počítačové testování bezpečnosti produktů, vývoj software, programování a implementace software, platforma jako služba (paas), cloud computing, vzdálená správa počítačových programů v rámci této třídy, monitoring komunikace v počítačové síti mezi jednotlivými zařízeními, sdílení technologických nástrojů aktivní kybernetické obrany (analytické nástroje, siem nástroje), činnost platformy pro vzájemnou výměnu bezpečnostního know-how, vývoj bezpečnostních informačních a komunikačních technologií; (45) poradenství v oblasti bezpečnosti, monitorování bezpečnostních systémů a zařízení, konzultační služby spojené se zajištěním shody se zákony a nařízeními pro oblast kybernetické bezpečnosti, řízení a hodnocení bezpečnostních rizik, služby

vyhodnocování rizik v oblasti bezpečnosti, informační služby vztahující se k bezpečnosti, služby elektronického monitorování pro bezpečnostní účely, poskytování licencí k počítačovému softwaru.

(511) 9, 35, 38, 41, 42, 45  
(540)



(593) Obrazová

---

(111) **396046**  
(220) 01.11.2022  
(320) 01.11.2022  
(442) 30.11.2022  
(151) 08.03.2023  
(730) **Dunhill Tobacco of London Limited**, Globe House 4 Temple Place, London WC2R 2PG, GB  
(740) JUDr. Jiří Čermák, advokát, Klimentská 1216/46, Praha 1, Nové Město, 11000  
(210) O-582162  
(511) (34) cigarety, doutníky, doutníčky, tabák k ručnímu balení, dýmkový tabák a tabákové výrobky.  
(511) 34  
(540) **DUNHILL COPPER TOBACCO**  
(592) Slovní

---

### Přehled zápisů ochranných známek se změnou ve vztahu ke zveřejněným přihláškám

Kapitola obsahuje údaje o ochranných známkách zapsaných na základě ustanovení § 28 odst. 1 zákona č. 441/2003 Sb., u kterých došlo ke změně údajů oproti zveřejněné přihlášce ochranné známky.

Číselný přehled (111)				
395910	395914	395915	395916	395919

## Zápisy ochranných známek se změnou ve vztahu ke zveřejněným přihláškám

(111) **395910**  
(220) 27.12.2017  
(320) 27.12.2017  
(442) 27.06.2018  
(151) 08.03.2023  
(540)



(593) Obrazová  
(730) **Heineken Česká republika, a.s.**, U Pivovaru 1, Krušovice, 27053, CZ  
(740) JUDr. Milan Kyjovský, advokát, Jaselská 202/19, Brno, Veveří, 60200  
(511) (16) papírenské výrobky, papírové etikety, papírové podtácky, papírové tašky, umělohmotné tašky, papírové prostírání, papírové ubrusy, těžítka, viněty, pasparty, papírové ubrusky, papírové vlaječky, papírové ozdoby na stůl, papírové tácky pod pivní sklenice, papírové průkazy, psací potřeby, papírové rozetky, papírové obaly na lahve, billboardy (reklamní tabule z papíru nebo lepenky), mapy, trojrozměrné modely pro vzdělávací účely, samolepky, fotografie, obalové materiály z papíru nebo umělých hmot, papírové potřeby na dárkové balení, papírové nádoby na balení, plakáty, reklamní letáky, tištěné reklamy, reklamní štíty z papíru nebo lepenky, alba, blahopřání, časopisy, knihy, karty, katalogy, brožury, prospekty, letáky, pohlednice, poutače z papíru nebo lepenky; (21) zboží skleněné spadající do této třídy, to jsou lahve, sklenice na pití, pivní püllitry, keramické a porcelánové tácky, porcelánové džbány, vázičky, nádoby z plastu, karafy, stolní lahve, podtácky kromě papírových a určených k prostírání, poháry, tácky papírové, tácy (podnosy), cestovní lahve, otvíráky na lahve, štíty vývěsní, reklamní z porcelánu nebo skla, desky na jídelní lístky, pouzdra na jídelní lístky, tepelně izolační nádoby, termosky na jídlo, termosky na nápoje, krabice na jídlo, chladičové boxy, umělohmotná prostírání; (24) látky a tkaniny, látková prostírání, látkové ubrusy, látkové tácky pod sklenice, okenní clony, osušky, ozdobné textilní přehozy na stůl, plastové přehozy na stůl, plastové reklamní plakáty, podložky na stůl pod sklenice, talíře (prostírání), potahy a povlaky na nábytek, přehozy, ručníky, skládané rolety, textilní tapety a textilní závěsy na stěnu, stolní prádlo (textilní), textilie, ubrusy; (25) oblečení, obuv, opasky, pokrývky hlavy, šály, trička, košile, mikiny, svetry, bundy sportovní, čepice, čelenky, zástěry (zástěry číšnícké), vesty (vesty číšnícké), sluneční kšiltky, klobouky, šátky, plavky, ponožky, sportovní obuv; (43) konzultační služby v oblasti zajišťování potravin a nápojů, půjčování stanů, půjčování židlí, stolů, prostírání, nápojového skla, zásobování.  
(511) 16, 21, 24, 25, 43  
(210) O-544756

(111) **395914**  
(220) 02.04.2020  
(320) 02.04.2020  
(442) 01.07.2020  
(151) 08.03.2023

(540)



(593) Obrazová  
(730) **Telegrafia a.s.**, Nekázanka 880/11, Praha 1, Nové Město, 11000, CZ  
(511) (6) ocel, slitiny oceli, olovo, měď, cín, hliník, slitiny obecných kovů, mosaz, bronz, litina, ocelolitina (ocel na odlitky), kovové odlitky, zejména ocelové, hliníkové, měděné, bronzové, přesné kokilové a tlakové odlitky; (7) jednotlivé mechanické dílce a strojní součásti spadající do této třídy, lící formy pro tlakové lití kovů (části strojů), stroje pro potravinářský průmysl, nástroje jako součásti strojů s výjimkou ručních nástrojů, formy pro použití ve výrobě (součást strojů); (9) kompas, měřicí přístroje, palubní elektronika, měřidla, elektronika pro bezpečnostní a vojenské aplikace, průmyslová elektronika, spotřební elektronika; (10) lékařská přístrojová technika, přístroje a zařízení na lékařské analýzy; (12) letecká zařízení, stroje a přístroje, letecké palubní přístroje (součásti letadla); (36) finanční poradenství a konzultace, služby společnosti typu holding, obchodování a zprostředkování obchodu s nemovitostmi, pronájem nemovitostí, služby správců nemovitostí; (37) údržba a opravy letadel, avionických celků, leteckých zařízení, strojů a přístrojů, leteckých palubních přístrojů (součástí letadla), lékařské přístrojové techniky, přístrojů a zařízení na lékařské analýzy a obráběcích strojů.  
(511) 6, 7, 9, 10, 12, 36, 37  
(210) O-562884

(111) **395915**  
(220) 06.10.2020  
(320) 06.10.2020  
(442) 18.11.2020  
(151) 08.03.2023  
(540)

### Baristro

(592) Slovní  
(730) **Vo Tat Thang**, Španielova 1305/68, Praha 6, Řepy, 16300, CZ  
(740) JUDr. Viet Anh Nguyen, advokát, Myslíkova 171/31, Praha 1, Nové Město, 11000  
(511) (29) jedlé oleje a tuky, ptačí vejce a vaječné výrobky, ryby, mořské plody a měkkýši, ne živí, upravený hmyz a larvy, zpracované houby a zelenina (včetně ořechů a luštěnin), masové konzervy, lyofilizované maso, maso a masné výrobky, šunka, uzeniny, párky, klobásy, salámy, slanina, jedlé mušle (neživé), konzervované ryby, korýši, neživí, krabi a krevety, neživé, lososi, neživí, nasolené ryby, potraviny na bázi ryb, upravené rybí jikry, ústřice, neživé, uzené ryby, krémy se zeleninovým základem, bílkoviny pro kulinářské použití, vejce, křepelčí vejce, slepičí vejce, arašidový olej, kokosové máslo, kokosový olej potravinářský, lněná semínka pro kulinářské použití, sádlo, arašidová pasta, cibulové kroužky, citrónová šťáva pro kulinářské použití, zpracované datle, kandované ořechy, kandované ovoce, karbanátky s tofu, kimčchi (pokrm z kvašené zeleniny), konzervovaná zelenina, konzervované fazole, konzervované houby, konzervované ovoce, konzervované plody bobulovin, kvašená zelenina, lyofilizovaná zelenina, mražené ovoce, ochucené ořechy, ovocná dřev, ovocná kůra, ovocné konzervy, ovocné lupínky, ovocné saláty, ovocné želé, rajčatová šťáva na vaření, rozinky, smažené pokrmy z brambor, sója (zpracovaná), sušená zelenina, sušený kokos, svačinky na bázi ovoce, tofu, upravená semena, vařená zelenina, výtažky z mořských řas pro potravinářské účely, želé, džemy, kompoty, ovocné a zeleninové pomazánky, zelenina nakládaná v sójové omáčce, zeleninové pěny, zeleninové saláty, zeleninové šťávy na vaření, dušené ovoce, guacamole (pomazánka z avokáda), humus (cizmová pomazánka), jablečné pyré, lisovaná ovocná pasta, marmeláda, masové aspiky, huspenina, pasta ze zeleninové dužiny, pomazánky na bázi ořechů, rajčatové pyré, rajčatový



protlak, tahini (pasta ze sezamových semínek), zázvorový džem, želatina, aspiky, bujóny, ovoce obalené v cukru; (30) párky v rohlíku (sendviče), badyán, bibimbap (rýže s kousky zeleniny a masa), briošky, burritos, cheeseburgery (sendviče), dresinky, hořčice, gimnap (korejský rýžový pokrm), hotová jídla na bázi nudlí, chléb, instantní rýže, jamí závitky, jedlý rýžový papír, jiaozi (plněné knedlíčky), kari (koření), knedlíky na bázi mouky, krekry, kukuřičná kaše, ledové tříště se slazenými červenými fazolemi, ledový čaj, lívance, masové koláče, mrazem sušená jídla s rýží jako hlavní složkou, mrazem sušená jídla s těstovinami jako hlavní složkou, mražený jogurt (mražený sladký výrobek), nudle, nudle (vermicelli), onigiri (rýžové koule), palačinky, pečivo (typu housky, rohlíky), pražená kukuřice, ramen (japonské polévky na bázi nudlí), rýže, rýžové chlebičky, soba nudle (japonské nudle z pohanky), suši, svačिनové občerstvení na bázi rýže, špagety, tacos, tapioka, tapioková mouka, těstoviny, udon (japonské nudle), nudle soba (japonské nevařené nudle z pohanky), instantní nudle; (32) pivo a pivovarnické výrobky; (35) obchodní analýzy, průzkum a informační služby, pomoc v obchodní a podnikatelské činnosti, management a administrativní služby, reklamní, marketingové a propagační služby, online objednávkové služby odnášky jídla z restaurací a jeho donášky, obchodní správa licencí k výrobkům a službám jiných osob, obchodní zprostředkovatelské služby, podpora prodeje jiných osob, pomoc při řízení obchodní činnosti, pomoc při řízení obchodních či průmyslových podniků, poradenské služby pro obchodní vedení, poradenství v oblasti řízení a organizace podniku, poradenství v oblasti řízení lidských zdrojů, poradenství v oblasti řízení obchodní činnosti, pronájem prodejních stánků, zprostředkování obchodů v oblasti propojení možných soukromých investorů s podnikateli, kteří potřebují financování; (43) poradenské služby týkající se potravin, poradenské služby v oblasti přípravy jídel, poradenské služby v oblasti kulinářského umění, poskytování informací o barových službách, poskytování informací o oboru barmanství, poskytování informací ve formě návodů na přípravu nápojů, poskytování informací vztahujících se k restauracím, poskytování informací vztahujících se k přípravě jídel a nápojů, poskytování jídla a nápojů prostřednictvím mobilního nákladního auta, restaurace servírující porcované maso, restaurace nabízející nudle udon a soba, restaurační služby zahrnující bary s povolením k prodeji alkoholu, salátové bary, samoobslužné jídelny, samoobslužné restaurace, služby nočního klubu (poskytování jídel), služby restaurací podávajících ramen.

(511) 29, 30, 32, 35, 43  
(210) O-567067

(111) **395916**  
(220) 10.11.2020  
(320) 10.11.2020  
(442) 23.12.2020  
(151) 08.03.2023

(540)

## Babylife

(592) Slovní

(730) **Živná Jana**, č. p. 10, Ledčice, 27708, CZ

(511) (20) dětské podhlavníky, dětské podložky na spaní, podpůrné polštáře pro dětské sedačky, mantinely do dětských postýlek, jiné než ložní prádlo, ochranné límce do dětských postýlek, jiné než ložní prádlo; (24) oděvní textilie; (25) kojenecké svrchní oděvy, dětské pokrývky hlavy, dětské dupačky, dětské kalhoty, dětské oděvy, kalhotky dětské [oděvy], dětské spodní prádlo, teplé dětské kombinézy, dětské svrchní oděvy, dětské kalhotky [spodní prádlo], pánské, dámské a dětské oděvy.

(511) 20, 24, 25

(210) O-567759

(111) **395919**

(220) 10.12.2020

(320) 10.12.2020

(442) 27.01.2021

(151) 08.03.2023

(540)

## lovedata

(592) Slovní

(730) **Vaněček Lukáš**, Podolská 1486/10, Praha 4, Braník, 14700, CZ

(511) (35) reklamní, marketingové a propagační služby, bannerová reklama, digitální reklamní služby, hodnocení dopadu reklamy na cílové skupiny, informace o marketingu, informace týkající se reklamy, internetový marketing, inzerce a inzertní služby, inzertní služby poskytované přes internet, marketing, digitální marketing, propagační marketing, produktový marketing, marketingové služby, marketingové analýzy, marketingové konzultační služby, reklamní a marketingové služby, marketingové analýzy a průzkumy, reklama, marketing a propagační služby, odborné konzultace týkající se marketingu, průzkum trhu a marketingové studie, vývoj marketingových strategií a koncepcí, poskytování marketingových informací prostřednictvím internetových stránek, propagace, navrhování reklamních log, služby reklamní grafiky, reklama online, online reklama prostřednictvím počítačových komunikačních sítí, reklama, včetně online reklamy na počítačové síti, online reklamní a marketingové služby; (42) grafický design, návrhy grafických ilustrací, navrhování log na trička, navrhování log pro firemní identitu, navrhování počítačové grafiky, vytváření počítačové grafiky (digitální zobrazování).

(511) 35, 42

(210) O-568476

### Zápisy licenčních smluv k ochranným známkám

V této kapitole jsou zveřejněny zápisy licenčních smluv podle ustanovení § 18 odst. 1 zákona č. 441/2003 Sb.

Číslo zápisu (111)	Vlastník (730)	Nabyvatel licence (791)	Druh licence (793)	Datum uzavření licenční smlouvy (793)	S účinností od data (580)
283076	PPF a.s., Evropská 2690/17, Praha 6, 16041, CZ	PPF Gastro s.r.o., Evropská 2690/17, Praha 6, Dejvice, 16000, CZ	nevýhradní	15.12.2021	14.03.2023
369000	PPF a.s., Evropská 2690/17, Praha 6, Dejvice, 16041, CZ	PPF Gastro s.r.o., Evropská 2690/17, Praha 6, Dejvice, 16000, CZ	nevýhradní	15.12.2021	14.03.2023

## Ochranné známky zrušené a prohlášené za neplatné

Tato kapitola obsahuje údaje o rozhodnutích o zrušení ochranné známky na základě ustanovení § 31 zákona č. 441/2003 Sb. nebo o prohlášení ochranné známky za neplatnou na základě ustanovení § 32 zákona č. 441/2003 Sb. Existuje-li důvod zrušení/prohlášení ochranné známky za neplatnou pouze ve vztahu k některým z výrobků nebo služeb, Úřad ochrannou známku zruší/prohlásí za neplatnou pouze pro tyto výrobky nebo služby. Údaje o výsledku rozhodnutí (zrušení ochranné známky, částečné zrušení ochranné známky, prohlášení ochranné známky za neplatnou, prohlášení ochranné známky za částečně neplatnou) jsou uvedeny za datem právní moci rozhodnutí s názvem "Datum právní moci rozhodnutí/výsledek rozhodnutí".

(111) 332067

(540)

**LOG IN**

(592) Slovní

09.03.2023 / NABYTÍ P.M. - ZRUŠENÍ OZ



### Obnovy zápisu ochranných známek

(111) **92056**  
(220) 18.07.1893  
(151) 18.07.1893  
(540)



(593) Obrazová  
(730) **FERROMET a.s.**, Kollárova 1229, Veselí nad Moravou, 69801, CZ  
(740) Rott, Růžička & Guttman a spol., Vyskočilova 1566, Praha 4, Michle, 14000  
(511) (6) ocelové zboží.  
(511) 6  
(210) O-1805

(111) **106444**  
(220) 17.05.1933  
(151) 17.05.1933  
(540)



(111) **99879**  
(220) 22.05.1943  
(151) 22.05.1943  
(540)

**SULFOTHION**

(592) Slovní  
(730) **ALPA, a.s.**, Hornoměstská 378/74, Velké Meziříčí, 59401, CZ  
(511) (5) farmaceutické výrobky.  
(511) 5  
(210) O-989

(594) Kombinovaná  
(591) Barevná  
(730) **ALPA, a.s.**, Hornoměstská 378/74, Velké Meziříčí, 59401, CZ  
(511) Veškeré lučební, kosmetické a dietetické přípravky, zvláště francovka.  
(511) 1, 3, 5  
(210) O-6377

(111) **106438**  
(220) 02.03.1933  
(151) 02.03.1933  
(540)



(594) Kombinovaná  
(730) **ALPA, a.s.**, Hornoměstská 378/74, Velké Meziříčí, 59401, CZ  
(511) Veškeré lučební, kosmetické a dietetické přípravky, zvláště francovka.  
(511) 1, 3, 5  
(210) O-6375

(111) **106445**  
(220) 17.05.1933  
(151) 17.05.1933  
(540)



(594) Kombinovaná  
(591) Barevná  
(730) **ALPA, a.s.**, Hornoměstská 378/74, Velké Meziříčí, 59401, CZ  
(511) Veškeré lučební, kosmetické a dietetické přípravky, zvláště francovka.  
(511) 1, 3, 5  
(210) O-6372

(111) **106446**  
(220) 17.05.1933  
(151) 17.05.1933  
(540)



(594) Kombinovaná  
(591) Barevná  
(730) **ALPA, a.s.**, Hornoměstská 378/74, Velké Meziříčí, 59401, CZ  
(511) Veškeré lučební, kosmetické a dietetické přípravky, zvláště francovka.  
(511) 1, 3, 5  
(210) O-1139

(111) **113329**  
(220) 10.03.1913  
(151) 10.03.1913  
(540)

## Koh-i-noor

(592) Slovní  
(730) **KOH-I-NOOR HARDTMUTH a.s.**, F.A.Gerstnera 21/3, České Budějovice, 37130, CZ  
(740) **KOREJZOVA LEGAL v.o.s.**, JUDr. Petra Sauvage de Brantes, advokátka, Korunní 810/104, Praha 10, Vinohrady, 10100  
(511) Tužky a tuhy obyčejné, snímací a barevné, křídly ku psaní, kreslení a značkování, rýsovací úhel, držátka, pravítka, měřítka, úhelníky, palety, penály, barvy a tuše, plnicí pera a jejich součásti.  
(511) 2, 8, 9, 16  
(210) O-605

(111) **151147**  
(220) 27.05.1953  
(151) 15.07.1953  
(540)

T I M K E N

(594) Slovní grafická  
(730) **The Timken Company**, 4500 Mount Pleasant Street NW, North Canton, OH, US  
(740) **ČIK|T ČERVENKA TURKOVÁ & PARTNERS** Advokátní, patentová a známková kancelář, Mgr. Jana Turková, advokát, Anny Letenské 34/7, Praha 2, Vinohrady, 12000  
(511) Válečková ložiska a jejich součástky, uložení pro ložiska, kryty a uzávěry a součásti krytů pro uložení ložisek, krabice na čepy, kryty na čepové krabice, uzávěry, stavěče a součástky pro čepové krabice pro lokomotivy, trubky pro přepravné pásy a uzávěry pro mazací vstříkovače.  
(511) 6, 7, 12  
(210) O-28152

(111) **151148**  
(220) 27.05.1953  
(151) 15.07.1953  
(540)

## TIMKEN

(594) Slovní grafická  
(730) **The Timken Company**, 4500 Mount Pleasant Street NW, North Canton, OH, US  
(740) **ČIK|T ČERVENKA TURKOVÁ & PARTNERS** Advokátní, patentová a známková kancelář, Mgr. Jana Turková, advokát, Anny Letenské 34/7, Praha 2, Vinohrady, 12000  
(511) (6) odlitky, předválcované kusy, bloky, tyče, trubky a jiné tvary z oceli a ocelových slitin.  
(511) 6  
(210) O-28151

(111) **161486**  
(220) 03.04.1973  
(151) 20.07.1973  
(540)

## PUR

(592) Slovní  
(730) **HENKEL ČR, spol. s r.o.**, Boudníkova 2514/5, Praha 8, Libeň, 18000, CZ  
(740) **KOREJZOVA LEGAL v.o.s.**, JUDr. Petra Sauvage de Brantes, advokátka, Korunní 810/104, Praha 10, Vinohrady, 10100  
(511) (3) tekuté čisticí saponátové prostředky.  
(511) 3  
(210) O-46971

(111) **165647**  
(220) 06.10.1983  
(151) 09.04.1984  
(540)

## KREZOSAN

(592) Slovní  
(730) **TATRACHEMA, výrobní družstvo**, Bulharská 40, Trnava, 91702, SK  
(740) Halaxová & Halaxová **TETRAPAT**, Mgr. Eva Halaxová, Jinonická 804/80, Praha 5, Košíře, 15800  
(511) Tekuté čisticí a dezinfekční přípravky.  
(511) 3, 5  
(210) O-53421

(111) **165862**  
(220) 19.12.1983  
(151) 13.02.1985  
(540)

## VIDOL

(592) Slovní  
(730) **TATRACHEMA, výrobní družstvo**, Bulharská 40, Trnava, 91702, SK  
(740) Halaxová & Halaxová **TETRAPAT**, Mgr. Eva Halaxová, Jinonická 804/80, Praha 5, Košíře, 15800  
(511) (3) čisticí tekutý přípravek na okna.  
(511) 3  
(210) O-53447

(111) **173163**  
(220) 06.04.1993  
(151) 22.07.1993  
(540)



- (594) Kombinovaná  
(591) Barevná  
(730) **JABLOTRON ALARMS a.s.**, Pod Skalkou 4567/33, Jablonec nad Nisou, 46601, CZ  
(740) Rott, Růžička & Guttman a spol., Vyskočilova 1566, Praha 4, Michle, 14000  
(511) Psací stroje a stroje pro zpracování textu, slovní procesory; počítačové stroje, účtovací stroje, frankovací stroje, stroje na vydávání lístků, stroje vybavené počítačím zařízením, registrační pokladny; stroje na automatické zpracování dat a jejich jednotky, magnetické nebo optické snímače, stroje pro přepis dat v kódové formě a stroje zpracovávající tato data; jiné kancelářské stroje a přístroje; části, součásti a příslušenství k výše uvedeným strojům a přístrojům; elektrické přístroje osvětlovací a signalizační, stěrače, rozmrazovače a odmrazovače elektrické, pro jízdní kola a motorová vozidla; magnetofony a jiné přístroje pro záznam zvuku, též s reprodukčním zařízením; vysílací přístroje pro radiotelefonii, radiografii, rozhlasové nebo telefonní vysílání, též s přijímacím zařízením nebo se zařízením pro záznam a reprodukci zvuku, televizní kamery, radiolokační a radiosondážní přístroje, radary, radionavigační přístroje pro dálkové řízení; elektrické přístroje signalizační, bezpečnostní nebo pro kontrolu a řízení železniční, tramvajové, silniční a říční dopravy, pro parkovací zařízení a pro vybavení přístavů a letišť; elektrické akustické nebo vizuální signalizační přístroje; tištěné obvody; elektronické integrované obvody a mikrosoustavy; montážní činnosti, projekční činnosti, vývojové činnosti, zprostředkovatelské služby ve výše uvedených oblastech.  
(511) 9, 12, 16, 36, 37  
(210) O-76165

(111) **176283**  
(220) 29.03.1993  
(151) 12.05.1994  
(540)

## CANARIA D'ORO

- (592) Slovní  
(730) **General Cigar Co., Inc.**, 2100 East Cary Street, Suite 200, Richmond, VA 23223, US  
(740) Čermák a spol., JUDr. Karel Čermák jr., Ph.D., LL.M., advokát, Elišky Peškové 15/735, Praha 5, 15000  
(511) (34) tabákové výrobky.  
(511) 34  
(210) O-75888

(111) **176284**  
(220) 29.03.1993  
(151) 12.05.1994  
(540)

## RAMON ALLONES

- (592) Slovní  
(730) **General Cigar Co., Inc.**, 2100 East Cary Street, Suite 200, Richmond, VA 23223, US  
(740) Čermák a spol., JUDr. Karel Čermák jr., Ph.D., LL.M., advokát, Elišky Peškové 15/735, Praha 5, 15000  
(511) (34) tabákové výrobky.  
(511) 34  
(210) O-75881

(111) **179181**  
(220) 03.03.1994  
(151) 26.08.1994  
(540)



- (594) Kombinovaná  
(730) **Synthesia, a.s.**, Semtín 103, Pardubice, 53002, CZ  
(740) PATENTSERVIS Praha a.s., Na Podkovce 281/10, Praha 4, Podolí, 14700  
(511) Chemické výrobky pro průmyslové a vědecké účely, chemické výrobky pro fotografii, zemědělství, zahradnictví a lesnictví, pryskyřice umělé, plastické hmoty v surovém stavu (v prášku, pastách nebo v tuhém stavu); půdní hnojiva přírodní a umělá, hasící prostředky, chemické prostředky ke konzervování potravin, třísloviny, průmyslová pojidla. Barvy, laky, fermeže pro průmyslové a umělecké použití, textilní barvy, přípravky k barvení potravin a nápojů, barviva, antikorozivní a impregnační nátěry, barvířské přípravky, mořidla. Bělící přípravky, čisticí přípravky, lešticí přípravky, výrobky kosmetické, voňavkářské, odmašťovací přípravky. Výrobky farmaceutické, zvěrolékařské a zdravotnické, desinfekční prostředky, prostředky k hubení rostlinných a živočišných škůdců, antiparazitní prostředky. Stroje a obráběcí stroje. Střelivo, náboje, výbušniny, ohňostroje včetně všech výrobků k pyrotechnickým účelům. Výrobky z plastických hmot (folie, desky, tyče), těsnící hmoty, upěvky a isolace (tepelné, elektrické nebo znakové).  
(511) 1, 2, 3, 5, 7, 13, 17  
(210) O-87461

(111) **180611**  
(220) 23.04.1993  
(151) 27.10.1994  
(540)

## BEROL

- (592) Slovní  
(730) **Akzo Nobel Surface Chemistry AB**, Stenungsund, SE  
(740) PATENTSERVIS Praha a.s., Na Podkovce 281/10, Praha 4, Podolí, 14700  
(511) (1) chemikálie pro účely průmyslové a vědecké, chemikálie určené pro fotografii, zemědělství, zahradnictví a lesnictví, surové umělé pryskyřice, plastické hmoty v surovém stavu, hnojiva, hasící prostředky, prostředky pro kalení a letování, chemické přípravky pro konzervování potravin, třísloviny, průmyslová pojidla.  
(511) 1  
(210) O-76520

(111) **181322**  
(220) 16.04.1993  
(151) 30.11.1994  
(540)

## PESGUARD

- (592) Slovní  
(730) **SUMITOMO CHEMICAL COMPANY, LIMITED**, 2-7-1, Nihonbashi, Chuo-ku, Tokyo, 103-6020, JP  
(740) Čermák a spol., JUDr. Karel Čermák jr., Ph.D., LL.M., advokát, Elišky Peškové 15/735, Praha 5, 15000  
(511) Chemikálie pro užití při výrobě insekticidů a fungicidů; insekticidy, fungicidy, herbicidy, přípravky pro ničení plevelu a hubení hmyzu.  
(511) 1, 5  
(210) O-76351

(111) **181323**  
(220) 16.04.1993  
(151) 30.11.1994  
(540)

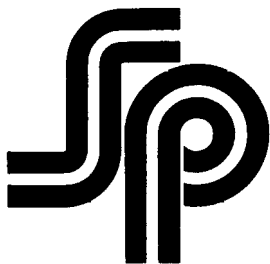

(594) Slovní grafická  
(730) **SUMITOMO CHEMICAL COMPANY, LIMITED**, 2-7-1,  
Nihonbashi, Chuo-ku, Tokyo, 103-6020, JP  
(740) Čermák a spol., JUDr. Karel Čermák jr., Ph.D., LL.M., advokát, Elišky  
Peškové 15/735, Praha 5, 15000  
(511) (5) insekticidy, fungicidy pro zemědělské účely, přípravky pro hubení  
hmyzu a ničení plevele.  
(511) 5  
(210) O-76352

(111) **182733**  
(220) 20.09.1993  
(151) 30.01.1995  
(540)

## BONY

(592) Slovní  
(730) **TATRACHEMA, v.d.**, Bulharská 40, Trnava, 91776, SK  
(740) Halaxová & Halaxová TETRAPAT, Mgr. Eva Halaxová, Jinonická  
804/80, Praha 5, Košíře, 15800  
(511) (3) avivážní prostředek.  
(511) 3  
(210) O-82804

(111) **182736**  
(220) 20.09.1993  
(151) 30.01.1995  
(540)

## PLAMO

(592) Slovní  
(730) **TATRACHEMA, v.d.**, Bulharská 40, Trnava, 91776, SK  
(740) Halaxová & Halaxová TETRAPAT, Mgr. Eva Halaxová, Jinonická  
804/80, Praha 5, Košíře, 15800  
(511) (4) pevný podpalovač.  
(511) 4  
(210) O-82808

(111) **182740**  
(220) 20.09.1993  
(151) 30.01.1995  
(540)

## DESANA

(592) Slovní  
(730) **TATRACHEMA, v.d.**, Bulharská 40, Trnava, 91776, SK  
(740) Halaxová & Halaxová TETRAPAT, Mgr. Eva Halaxová, Jinonická  
804/80, Praha 5, Košíře, 15800  
(511) (3) čisticí prostředky.  
(511) 3  
(210) O-82815

(111) **182741**  
(220) 20.09.1993  
(151) 30.01.1995  
(540)

## JASO

(592) Slovní  
(730) **TATRACHEMA, v.d.**, Bulharská 40, Trnava, 91776, SK  
(740) Halaxová & Halaxová TETRAPAT, Mgr. Eva Halaxová, Jinonická  
804/80, Praha 5, Košíře, 15800  
(511) (3) čisticí prostředky.  
(511) 3  
(210) O-82816

(111) **182744**  
(220) 20.09.1993  
(151) 30.01.1995  
(540)

## SYNTAMYL

(592) Slovní  
(730) **TATRACHEMA, v.d.**, Bulharská 40, Trnava, 91776, SK  
(740) Halaxová & Halaxová TETRAPAT, Mgr. Eva Halaxová, Jinonická  
804/80, Praha 5, Košíře, 15800  
(511) (3) čisticí prostředky.  
(511) 3  
(210) O-82819

(111) **182753**  
(220) 20.09.1993  
(151) 30.01.1995  
(540)

## TORO

(592) Slovní  
(730) **TATRACHEMA, v.d.**, Bulharská 40, Trnava, 91776, SK  
(740) Halaxová & Halaxová TETRAPAT, Mgr. Eva Halaxová, Jinonická  
804/80, Praha 5, Košíře, 15800  
(511) (3) čisticí prostředky.  
(511) 3  
(210) O-82830

(111) **182759**  
(220) 20.09.1993  
(151) 30.01.1995  
(540)

## GRILPÚR

(592) Slovní  
(730) **TATRACHEMA, v.d.**, Bulharská 40, Trnava, 91776, SK  
(740) Halaxová & Halaxová TETRAPAT, Mgr. Eva Halaxová, Jinonická  
804/80, Praha 5, Košíře, 15800  
(511) (3) čisticí prostředky.  
(511) 3  
(210) O-82841

(111) **182762**  
(220) 20.09.1993  
(151) 30.01.1995  
(540)

## MOTOPÚR

(592) Slovní  
(730) **TATRACHEMA, v.d.**, Bulharská 40, Trnava, 91776, SK  
(740) Halaxová & Halaxová TETRAPAT, Mgr. Eva Halaxová, Jinonická  
804/80, Praha 5, Košíře, 15800  
(511) (3) čisticí prostředky.  
(511) 3  
(210) O-82845



(111) **183193**  
(220) 26.05.1993  
(151) 02.03.1995  
(540)



(594) Kombinovaná  
(730) **VAE a.s.**, Kalusova 968/12, Ostrava, Mariánské Hory, 70900, CZ  
(511) Tepelná čerpadla s využitím odpadního tepla, s využitím geotermálního tepla, ve spojení se solárním systémem, s napojením na podlahové vytápění; zařízení pro elektrotechniku a energetiku; pamí a spalovací turbíny s generátorem; speciální energetické jednotky menších rozměrů; automatizované systémy řízení pro energetiku a související oblasti; zařízení pro měření a regulaci spotřeby tepla; osvětlovací a topná zařízení a zařízení na výrobu páry jako jsou např. přitopné elektrokabely, sálavé panely, přitopné elektrokotle, sluneční kolektory, vytápění z centrálních zdrojů, plynové a elektrické topné systémy, paroplynové jednotky a spalovny na pevné, plynné nebo kapalné palivo; průzkum trhu a marketingové služby pro společnosti zabývající se výrobou zařízení pro energetiku; zprostředkovatelská činnost - zabezpečení investorskoinženýrské činnosti; zabezpečení montážních prací v celém rozsahu včetně dodávek měřících souprav; zabezpečení rekonstrukcí, oprav a modernizací stávajících měřících systémů tak, aby vyhovovaly metrologickým zákonům; komplexní rekonstrukce stávajících elektráren včetně dodávky na klíč v širokém rozsahu - teplotní sítě, výměňkové stanice, řídicí systémy, systémy měření a regulace; rekonstrukce stávajících výtopen na teplárny rozšířené o výrobu elektřiny; plynofikace tepelných zdrojů; zavedení solárních systémů, tepelných čerpadel a větrných elektráren; optimalizace tepelných sítí; montáž a servis systémů měření a regulace technologických procesů (systémy měření a regulace všech obvyklých fyzikálních veličin na vodě, páře i plynech včetně systému analýzy spalin, detekce plynu a složení odpadních vod); montáž systémů měření a regulace spotřeby tepla automatizovaných systémů řízení; rekonstrukce kotelen a výměňkových stanic; montáž elektrických kotlů a rozvaděčů; servisní činnost; komplexní projektová činnost v oboru jako např. vývoj elektrických přitopných kotlů a atypických rozvaděčů; projekce tepelných zdrojů a sítí včetně výměňkových stanic; projekce systémů ústředního vytápění apod.; expertní služby v oblasti výroby, transportu i spotřeby energií; studie proveditelnosti; ekonomické hodnocení; odborné posudky v uvedených oborech.  
(511) 7, 9, 11, 35, 36, 37, 42  
(210) O-80173

(111) **183728**  
(220) 02.04.1993  
(151) 28.03.1995  
(540)



(594) Kombinovaná  
(730) **LINEA NIVNICE a.s.**, U Dvora 190, Nivnice, 68751, CZ  
(740) Mgr. David Müller, Filipova 2016/6, Praha 4, Chodov, 14800  
(511) (32) sirup k přípravě nápojů.  
(511) 32  
(210) O-76108

(111) **184181**  
(220) 23.08.1993  
(151) 12.04.1995  
(540)



(594) Slovní grafická  
(730) **DENMAR, s.r.o.**, Kloboukova 1231/75, Praha 4 - Chodov, 14800, CZ  
(740) **MARTIN TOCIK & PARTNER**, advokátní kancelář, Mgr. Petr Šindelář, advokát, Moskevská 66, Karlovy Vary, 36001  
(511) (30) křehké pečivo extrudované, pochutiny extrudované a koextrudované, extrudovaný snacks, instantní mouky obilné a luštěninové, ochucené i neochucené.  
(511) 30  
(210) O-82096

(111) **184545**  
(220) 24.11.1993  
(151) 27.04.1995  
(540)

**SIFO**

(592) Slovní  
(730) **TATRACHEMA, výrobné družstvo**, Bulharská 40, Trnava, 91702, SK  
(740) Halaxová & Halaxová TETRAPAT, Mgr. Eva Halaxová, Jinonická 804/80, Praha 5, Košíře, 15800  
(511) (3) čisticí prostředek na čištění sifonů.  
(511) 3  
(210) O-84506

(111) **184611**  
(220) 30.04.1993  
(151) 02.05.1995  
(540)



(554) Prostorová  
(730) **ALPA, a.s.**, Hornoměstská 378/74, Velké Meziříčí, 59401, CZ  
(511) Francovky; kolínské vody; opalovací přípravky - před i po opalování; přísady do koupele; masážní přípravky; pleťová mléka; pleťové vody; vody po holení; farmaceutické výrobky.  
(511) 3, 5  
(210) O-76682

(111) **184612**  
(220) 30.04.1993  
(151) 02.05.1995  
(540)



(554) Prostorová  
(730) **ALPA, a.s.**, Hornoměstská 378/74, Velké Meziříčí, 59401, CZ  
(511) Francovky; kolínské vody; opalovací přípravky - před i po opalování; přísady do koupele; masážní přípravky; pleťová mléka; pleťové vody; vody po holení; farmaceutické výrobky.  
(511) 3, 5  
(210) O-76683

(111) **185787**  
(220) 17.06.1993  
(151) 19.06.1995  
(540)

### PRAGOINTERIER

(592) Slovní  
(730) **ABF, a.s.**, Beranových 667, Praha 9, Letňany, 19900, CZ  
(511) Činnost v oblasti výstavnictví.  
(511) 35, 42  
(210) O-80651

(111) **186365**  
(220) 17.05.1993  
(151) 30.06.1995  
(540)

### RAINBOW

(592) Slovní  
(730) **REXAIR, LLC**, 2600 W. Big Beaver Road, Suite 555, Troy, 48084, MI, US  
(740) Čermák a spol., JUDr. Karel Čermák Ph.D., LL.M., Elišky Peškové 735/15, Praha 5, Smíchov, 15000  
(511) (9) vysavače, jejich součásti a příslušenství.  
(511) 9  
(210) O-80011

(111) **186469**  
(220) 17.06.1993  
(151) 03.07.1995  
(540)

### HODINY A KLENOTY

(592) Slovní  
(730) **ABF, a.s.**, Beranových 667, Praha 9, Letňany, 19900, CZ  
(511) Činnost v oblasti výstavnictví.  
(511) 35, 42  
(210) O-80638

(111) **186472**  
(220) 17.06.1993  
(151) 03.07.1995  
(540)

### PRAGODENT

(592) Slovní  
(730) **ABF, a.s.**, Beranových 667, Praha 9, Letňany, 19900, CZ  
(511) Činnost v oblasti výstavnictví.  
(511) 35, 42  
(210) O-80658

(111) **187662**  
(220) 28.12.1993  
(151) 26.01.1996  
(540)

### INSTAR ITS

(594) Kombinovaná  
(730) **INSTAR ITS Ostrava, a.s.**, Varšavská 1144/48, Ostrava-Hulváky, 70900, CZ  
(511) (9) software, výpočetní technika, měřicí a regulační přístroje, telekomunikační technika; (35) činnost organizačních a ekonomických poradců, automatizované zpracování dat, organizování sportovních a vzdělávacích akcí; (36) zprostředkovatelská činnost; (41) pořádání sportovních a vzdělávacích akcí; (42) tvorba software, technická a ekonomická činnost.  
(511) 9, 35, 36, 41, 42  
(210) O-85467

(111) **188807**  
(220) 01.09.1993  
(151) 19.03.1996  
(540)

### GRANOFLEX PP

(592) Slovní  
(730) **GRANITOL akciová společnost**, Partyzánská 464, Moravský Beroun, 79305, CZ  
(740) JUDr. Miluše Calábková, advokátka, Jiráskova 1215/17, Litovel, 78401  
(511) (17) vázací pásy z polypropylénu.  
(511) 17  
(210) O-82251

(111) **189219**  
(220) 27.05.1993  
(151) 29.04.1996  
(540)

### WATER PIK

(592) Slovní  
(730) **Water Pik, Inc.**, 1730 East Prospect Road, Fort Collins, CO, US  
(740) KOREJZOVA LEGAL v.o.s., JUDr. Petra Sauvage de Brantes, advokátka, Korunní 810/104, Praha 10, Vinohrady, 10100  
(511) (10) přístroje pro výplach ústní dutiny, vodní přístroje pro čištění zubů a dásní pro dentistické použití, vodní přístroje pro čištění zubů a dásní pro domácí použití, součásti a příslušenství výše uvedených výrobků; (11) zařízení pro čištění vody, přístroje pro filtrování vody a náhradní filtrační vložky pro ně, sprchové hadice, součásti a příslušenství výše uvedených výrobků; (21) elektrické kartáčky na zuby a náhradní kartáčové hlavice pro ně, součásti a příslušenství uvedených výrobků.  
(511) 10, 11, 21  
(210) O-80210

(111) **189385**  
(220) 01.10.1993  
(151) 29.04.1996  
(540)



(594) Kombinovaná  
(730) **OREGA s.r.o.**, U Hellady 697/4, Praha 4 - Michle, 14000, CZ  
(740) Ing. Michal Jupa, patentový zástupce, Na Baních 1385, Praha 5 - Zbraslav, 15600  
(511) (9) výrobky výpočetní techniky a doplňky; (37) servisní služby.  
(511) 9, 37  
(210) O-83171

(111) **196654**

(220) 20.09.1993

(151) 28.01.1997

(540)

## TENY

(592) Slovní

(730) **TATRACHEMA, v.d.**, Bulharská ul. 40, Trnava, 91776, SK

(740) Halaxová & Halaxová TETRAPAT, Mgr. Eva Halaxová, Jinonická 804/80, Praha 5, Košíře, 15800

(511) (3) čisticí prostředky.

(511) 3

(210) O-82831

(111) **196656**

(220) 20.09.1993

(151) 28.01.1997

(540)

## FIXINELA

(592) Slovní

(730) **TATRACHEMA, v.d.**, Bulharská 40, Trnava, 91776, SK

(740) Halaxová & Halaxová TETRAPAT, Mgr. Eva Halaxová, Jinonická 804/80, Praha 5, Košíře, 15800

(511) (3) čisticí prostředky.

(511) 3

(210) O-82833

(111) **200792**

(220) 20.09.1993

(151) 26.06.1997

(540)

## CITRA

(592) Slovní

(730) **TATRACHEMA, v.d.**, Bulharská 40, Trnava, 91776, SK

(740) Halaxová & Halaxová TETRAPAT, Mgr. Eva Halaxová, Jinonická 804/80, Praha 5, Košíře, 15800

(511) (3) čisticí prostředky.

(511) 3

(210) O-82834

(111) **255116**

(220) 18.09.2002

(151) 25.06.2003

(540)

## Alternativa

(592) Slovní

(730) **Alternativa, spol. s r. o.**, Košíkářská 667, Praha 5, 15600, CZ

(511) (16) časopisy a knihy; (35) zprostředkovatelská činnost v oblasti obchodu, reklamní, propagační a inzertní činnost; (41) vydávání neperiodických publikací, vydávání periodických publikací, pořádání školení.

(511) 16, 35, 41

(210) O-183801

(111) **255348**

(220) 05.11.2002

(151) 25.06.2003

(540)

## DANDY

(592) Slovní

(730) **Partner in Pet Food CZ s.r.o.**, Bucharova 1423/6, Praha 5, Stodůlky, 15800, CZ

(740) JUDr. Miroslav Kupka, Levého 1532, Rakovník, Rakovník II, 26901

(511) (31) krmiva pro zvířata.

(511) 31

(210) O-185319

(111) **257487**

(220) 25.03.2003

(151) 29.09.2003

(540)

## ALUPLASTEX

(592) Slovní

(730) **Řehák Karel**, Východní 480/15, Karlovy Vary, Drahovice, 36001, CZ

(511) (6) žaluzie kovové, včetně speciálních kovových na plastová okna, ovládaných řetězovým mechanismem, žaluzie kovové na hliníková okna s termickým sklem, garážová lamelová vrata kovová, venkovní navíjecí rolety z hliníkových profilů vyplněných polyuretanem; (19) sítě proti hmyzu v pevném rámu, včetně sítí rolovacích nekovových; (37) montáž markýz vysouvacích a korbových, montáž žaluzií vnitřních a vnějších na okna všech druhů, včetně všech stínících doplňků, montáž navíjecích hliníkových mříží, montáž mříží z bezpečnostního materiálu, montáž shrnovacích lamelových dveří, montáž sekčních vratových systémů, montáž látkových rolet.

(511) 6, 19, 37

(210) O-186861

(111) **257947**

(220) 10.03.2003

(151) 29.09.2003

(540)



(594) Kombinovaná

(591) Barevná

(730) **ComHotel s.r.o.**, Staré náměstí 14/8, Praha 6, Ruzyně, 16100, CZ

(511) (39) informační činnost v cestovním ruchu; (41) výchovná, vzdělávací, sportovní, kulturní a zábavná činnost; (43) hotelové služby, poskytování a zprostředkování ubytování a stravování.

(511) 39, 41, 43

(210) O-189509

(111) **258531**

(220) 03.03.2003

(151) 29.10.2003

(540)

## LIFTEC CZ

(592) Slovní

(730) **LIFTEC CZ spol. s r.o.**, Počernická 272/96, Praha 10, 10803, CZ

(511) (1) chemické látky, suroviny a přípravky, a to zejména výbušné, těkavé, oxidující, vysoce či extrémně hořlavé, vysoce toxické, toxické, karcinogenní, mutagenní, toxické pro reprodukci, nebezpečné pro životní prostředí, hořlavé, zdraví škodlivé, žíravé, dráždivé, senzibilizující; (3) kosmetické přípravky, kosmetické tužky, krásličí masky, koupelové soli (nikoli pro léčebné účely), masti a krémy, laky na vlasy, tužidla, laky na nehty, líčidla, mýdla, oleje, vody, řasenky, rtěnky, odlakovače, odličovací prostředky, čisticí mléka a vody, krásličí masky, pudry, kolínské vody, parfémy, přípravky dentální hygieny, zubní pasty, gely, vody; (5) výrobky farmaceutické, veterinářské a hygienické, chemické suroviny, přípravky a činnidla pro farmaceutické, lékařské a zvěrolékařské účely, potraviny pro zvláštní výživu, zejména dietetické přípravky a doplňky stravy pro kojence a malé děti, potraviny pro kojence a malé děti, diabetické přípravky pro léčebné účely, fytofarmaka, čaje léčivé, bylinné, odtučňovací, čaje pro lékařské účely, vitaminové přípravky, minerální vody pro lékařské účely, koupelové soli; (7) tiskařské stroje, barvicí zařízení pro tiskařské účely, potiskovací, značkovací stroje a jejich příslušenství; (9) optické přístroje na označování, příslušenství a náhradní díly k těmto strojům, baterie, nabíječe; (16) inkousty a tekuté náplně, prospekty; (21) zubní nitě, kartáčky na nehty, kartáčky na obočí, zubní kartáčky, toaletní kufříky, neceséry, rozprašovače a rozstřikovače na parfémy; (30) čaj a jeho náhražky, instantní čaj, příchutě do potravin; (32) nealkoholické nápoje, ovocné šťávy, sirupy a přípravky ke zhotovování nápojů, prášky, tablety a pastilky na přípravu šumivých nápojů, příchutě na výrobu nápojů, zeleninové šťávy, iontové nápoje,

nealkoholické ovocné výtažky, nektary, instantní nápoje v prášku, instantní nápoje granulované, šťávy; (33) alkoholické nápoje, alkoholické esence, alkoholické výtažky z ovoce, alkoholické extrakty, doplňky stravy s obsahem alkoholu; (36) leasing značkových a potiskovacích strojů; (37) opravy potiskovacích a značkových strojů a příslušenství, údržba, servisní činnost, odborná instalace; (39) skladování zboží, balení zboží, doprava a doručování zboží, dodávání spotřebního materiálu; (41) školení odborného personálu, organizování a vedení školení a seminářů, vzdělávání.

(511) 1, 3, 5, 7, 9, 16, 21, 30, 32, 33, 36, 37, 39, 41  
(210) O-189300

(111) **258532**  
(220) 03.03.2003  
(151) 29.10.2003  
(540)



(594) Slovní grafická  
(730) **LIFTEC CZ spol. s r.o.**, Počernická 272/96, Praha 10, 10803, CZ  
(511) (1) chemické látky, suroviny a přípravky, a to zejména výbušné, těžké, oxidující, vysoce či extrémně hořlavé, vysoce toxické, toxické, karcinogenní, mutagenní, toxické pro reprodukci, nebezpečné pro životní prostředí, hořlavé, zdraví škodlivé, žíravé, dráždivé, senzibilizující; (3) kosmetické přípravky, kosmetické tužky, kráslicí masky, koupelové soli (nikoli pro léčebné účely), masti a krémy, laky na vlasy, tužidla, laky na nehty, líčidla, mýdla, oleje, vody, řasenky, rtěnky, odlakovače, odličovací prostředky, čistící mléka a vody, kráslicí masky, pudry, kolínské vody, parfémy, přípravky dentální hygieny, zubní pasty, gely, vody; (5) výrobky farmaceutické, veterinářské a hygienické, chemické suroviny, přípravky a činidla pro farmaceutické, lékařské a zvěrolékařské účely, potraviny pro zvláštní výživu, zejména dietetické přípravky a doplňky stravy pro kojence a malé děti, potraviny pro kojence a malé děti, diabetické přípravky pro léčebné účely, fytofarmaka, čaje léčivé, bylinné, odtučňovací, čaje pro lékařské účely, vitaminové přípravky, minerální vody pro lékařské účely, koupelové soli; (7) tiskařské stroje, barvicí zařízení pro tiskařské stroje, potiskovací, značkovací stroje a jejich příslušenství; (9) optické přístroje na označování, příslušenství a náhradní díly k těmto strojům, baterie, nabíječe; (16) inkousty a tekuté náplně, prospekty; (21) zubní nitě, kartáčky na nehty, kartáčky na obočí, zubní kartáčky, toaletní kufříky, neceséry, rozprašovače a rozstříkovače na parfémy; (30) čaj a jeho náhražky, instantní čaj, příchutě do potravin; (32) nealkoholické nápoje, ovocné šťávy, sirupy a přípravky ke zhotovování nápojů, prášky, tablety a pastilky na přípravu šumivých nápojů, příchutě na výrobu nápojů, zeleninové šťávy, iontové nápoje, nealkoholické ovocné výtažky, nektary, instantní nápoje v prášku, instantní nápoje granulované, šťávy; (33) alkoholické nápoje, alkoholické esence, alkoholické výtažky z ovoce, alkoholické extrakty, doplňky stravy s obsahem alkoholu; (36) leasing značkových a potiskovacích strojů; (37) opravy potiskovacích a značkových strojů a příslušenství, údržba, servisní činnost, odborná instalace; (39) skladování zboží, balení zboží, doprava a doručování zboží, dodávání spotřebního materiálu; (41) školení odborného personálu, organizování a vedení školení a seminářů, vzdělávání.

(511) 1, 3, 5, 7, 9, 16, 21, 30, 32, 33, 36, 37, 39, 41  
(210) O-189301

(111) **258544**  
(220) 05.03.2003  
(151) 29.10.2003  
(540)

**OPTICOAT**

(592) Slovní  
(730) **ARKEMA Inc.**, 900 First Avenue, King of Prussia, 19406, PA, US  
(740) Havlík Švorčík a partneři, advokátní a patentová kancelář, JUDr. Michal Havlík, advokát, Hájkova 1406/2, Praha 2, Nové Město, 12000  
(511) (1) chemické výrobky v tekuté formě určené pro použití v průmyslu, k překrytí oděru u vratných skleněných lahví.  
(511) 1  
(210) O-189378

(111) **258573**  
(220) 10.03.2003  
(151) 29.10.2003  
(540)

**VÁM DÁVÁ KŘÍIDLA**

(592) Slovní  
(730) **RED BULL GMBH**, Am Brunnen 1, Fuschl am See AT-5330, AT  
(740) Čermák a spol., JUDr. Karel Čermák Ph.D., LL.M., Elišky Peškové 735/15, Praha 5, Smíchov, 15000  
(511) (32) nealkoholické nápoje včetně osvěžujících nápojů, energetických nápojů, syrovátkových nápojů a izotonických (hypertonických) hypotonických) nápojů (pro atlety a/nebo podle jejich požadavků), pivo, sladové pivo, pšeničné pivo, silné tmavé pivo (porter), světlé pivo, těžké černé pivo a ležák, nealkoholické sladové nápoje, minerální vody a perlivé vody, ovocné nápoje a ovocné džusy, sirupy, výtažky a další přípravky pro výrobu nápojů a šumivé tablety a prášky pro přípravu nápojů a nealkoholických koktejlů; (33) alkoholické nápoje (kromě piva), horké a míchané alkoholické nápoje, včetně alkoholických energetických nápojů, svařeného vína a míchaných nápojů obsahujících mléko, alkoholické sladové nápoje, sladový likér, vína, lihoviny a likéry, alkoholické přípravky na výrobu nápojů, koktejly a aperitivy založené na lihovinách nebo víně, nápoje obsahující víno; (41) výchova, školení, zábava, včetně hudebních vystoupení a rozhlasových a televizních zábavných programů, sportovní a kulturní aktivity, včetně pořádání sportovních soutěží, noční kluby, bary a služby diskotéky, organizace veletrhů a výstav pro kulturní, sportovní a vzdělávací účely, pronájem videopásek a kazet, filmové produkce na videokazetách, nahrávání na video a mikrofilmy, vydávání elektronických knih a časopisů on-line, publikování pomocí počítače, poskytování elektronických publikací on-line, herní služby poskytované on-line, poskytování služeb karaoke, služby digitálního zobrazování, služby skládání hudby; (43) služby poskytování jídla a pití, včetně služeb barů, kaváren, bufetů, kantýn, snack barů, restaurací a samoobslužných restaurací, poskytování jídla a pití na společenských akcích (catering), přechodné ubytování včetně hotelů, penzionů, prázdninových táborů, turistických nocleháren, motelů, rezervace přechodného ubytování, hotelové služby pro zvířata, pronájem přenosných staveb, barů a stanů, pronájem židlí, stolů, stolního prádla, skleněného nádobí a barového vybavení.  
(511) 32, 33, 41, 43  
(210) O-189501

(111) **258646**  
(220) 27.03.2003  
(151) 29.10.2003  
(540)



(594) Kombinovaná  
(730) **DGS Druckguss Systeme s.r.o.**, Volgogradská 205, Liberec, Liberec XVIII-Karlínky, 46010, CZ  
(740) PROPATENT, Ing. Vlasta Sedláčková, patentový zástupce, Pod Pekařkou 107/1, Praha 4, Podolí, 14700  
(511) (6) hliník, slitiny z obecných kovů; (36) pronájem nemovitostí; (40) odlévání kovů, montáž materiálů na objednávky (pro třetí osoby); (42) vývoj a výzkum nových výrobků, průmyslový design, zkoušky materiálů, výzkum v oboru strojírenství.  
(511) 6, 36, 40, 42  
(210) O-190068

(111) **258666**  
(220) 11.04.2003  
(151) 29.10.2003  
(540)



(594) Kombinovaná  
(591) Barevná  
(730) **STADION GROUP a.s.**, Vlkova 631/24, Praha 3, Žižkov, 13000, CZ  
(511) (16) periodické a neperiodické tiskoviny.  
(511) 16  
(210) O-190600

(111) **259039**  
(220) 11.02.2003  
(151) 27.11.2003  
(540)

## RECORD

(592) Slovní  
(730) **VOLF kancelářské potřeby spol. s r.o.**, Dubenská 512/1, České Budějovice, 37005, CZ  
(511) (2) barvy všeho druhu; (6) příruční pokladny kovové; (8) nůžky; (16) papír a výrobky z papíru zařazené v této třídě, psací potřeby, štetce, kancelářské korekční potřeby, lepidla a lepicí pásy pro kancelář nebo pro domácnost, kancelářské potřeby včetně obalů zařazených v této třídě vizitkáře, rýsovací potřeby, šanony, děrovačky, sešivačky, vytahovače spon, školní potřeby - penály, ořezávátka na tužky, pryže, alba, diáře, kalendáře.  
(511) 2, 6, 8, 16  
(210) O-188683

(111) **259175**  
(220) 10.03.2003  
(151) 27.11.2003  
(540)

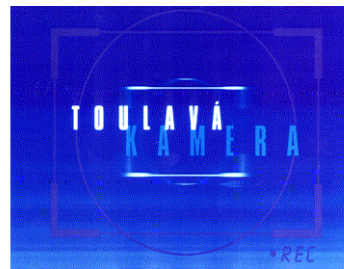

(594) Kombinovaná  
(591) Barevná  
(730) **Česká televize**, Na hřebenech II, Praha 4 - Kavčí hory, 14070, CZ  
(511) (9) veškeré nosiče informací v rozsahu třídy 9; (16) tiskoviny, periodické a neperiodické publikace, např. knihy a časopisy, katalogy, plakáty, fotografie, kalendáře, samolepky; (35) propagační, reklamní a inzertní činnost; (38) vysílání televizní programů; (41) tvorba televizních programů, výchovná a zábavní činnost, školení, kulturní a sportovní aktivity, soutěže pro veřejnost, vydavatelská a nakladatelská činnost, výroba audiovizuálních programů.  
(511) 9, 16, 35, 38, 41  
(210) O-189522

(111) **259192**  
(220) 13.03.2003  
(151) 27.11.2003  
(540)

## PRINCESS CREAM

(592) Slovní  
(730) **Dermacol, a.s.**, Výtvarná 1023/4, Praha 6, 16100, CZ  
(740) JEHNE, VODÁK a partneři, JUDr. Robert Jehne, advokát, Washingtonova 1567/25, Praha 1, 11000  
(511) (3) kosmetika.  
(511) 3  
(210) O-189637

(111) **259193**  
(220) 13.03.2003  
(151) 27.11.2003  
(540)

## QUEEN NIGHT CREAM

(592) Slovní  
(730) **Dermacol, a.s.**, Výtvarná 1023/4, Praha 6, 16100, CZ  
(740) JEHNE, VODÁK a partneři, JUDr. Robert Jehne, advokát, Washingtonova 1567/25, Praha 1, 11000  
(511) (3) kosmetika.  
(511) 3  
(210) O-189638

(111) **259364**  
(220) 07.04.2003  
(151) 27.11.2003  
(540)

## MIKULÁŠSKÉ TRUBIČKY

(592) Slovní  
(730) **Pravé hořické trubičky, s.r.o.**, Lhotova 328, Miletín, 50771, CZ  
(740) artpatent, advokátní kancelář s.r.o., Mgr. Tomáš Bejček, advokát, Dukelských hrdinů 976/12, Praha 7, Holešovice, 17000  
(511) (30) sušenky, oplatky, suchary, jemné pečivo, dorty, cukrovinky, cukrářské výrobky, všechny tyto obvyklé a/nebo s polevou a/nebo plněné a/nebo kořeněné, zejména slané a sladké výrobky - vaničky, košíčky, dortové oplatky, trubičky prázdné i plněné a další oplatkové doplňky pro cukrářskou výrobou, výrobky povzbuzující chuť k jídlu slané nebo sladké, obsahující pekařské nebo piškotové těsto nebo těsto na jemné pečivo, koláče, koláčky a jídla zhotovená z koláčového (dortového) těsta nebo obsahující (dortové) těsto, ovocné koláče, těstoviny ochucené nebo

neochucené a/nebo plněné, obilní vločky a jiné obilné výrobky a přípravky určené k lidské výživě, müsli.

(511) 30  
(210) O-190370

(111) **259484**  
(220) 23.04.2003  
(151) 27.11.2003

### ALLDAYS DISCREET

(540)  
(592) Slovní  
(730) **The Procter & Gamble Company, společnost zřízená podle zákonů státu Ohio**, One Procter & Gamble Plaza, Cincinnati, OH, US  
(740) PATENTSERVIS Praha a.s., Na Podkovce 281/10, Praha 4, Podolí, 14700  
(511) (5) výrobky dámské hygieny, zejména slipové vložky, vložky a tampóny, menstruační kalhotky, interlabiální vložky pro dámskou hygienu, kalhotky pro dámskou hygienu, inkontinentní pleny a vložky, inkontinentní kalhotky.  
(511) 5  
(210) O-190986

(111) **259888**  
(220) 13.03.2003  
(151) 23.12.2003

### DERMAVITAL

(540)  
(592) Slovní  
(730) **Dermacol, a.s.**, Výtvarná 1023/4, Praha 6, 16100, CZ  
(740) JEHNE, VODÁK a partneři, JUDr. Robert Jehne, advokát, Washingtonova 1567/25, Praha 1, 11000  
(511) (3) kosmetika.  
(511) 3  
(210) O-189639

(111) **259889**  
(220) 13.03.2003  
(151) 23.12.2003

### LADY CREAM

(540)  
(592) Slovní  
(730) **Dermacol, a.s.**, Výtvarná 1023/4, Praha 6, 16100, CZ  
(740) JEHNE, VODÁK a partneři, JUDr. Robert Jehne, advokát, Washingtonova 1567/25, Praha 1, 11000  
(511) (3) kosmetika.  
(511) 3  
(210) O-189641

(111) **259901**  
(220) 19.03.2003  
(151) 23.12.2003

### Nemocnice na kraji města po dvaceti letech

(540)  
(592) Slovní  
(730) **Česká televize**, Na Hřebenech II., Praha 4 - Kavčí hory, 14070, CZ  
(511) (9) veškeré nosiče informací v rozsahu třídy 9; (16) tiskoviny, periodické a neperiodické publikace, např. knihy a časopisy, katalogy, plakáty, fotografie, kalendáře, samolepky; (35) propagační, reklamní a inzertní činnost; (38) vysílání televizních programů; (41) tvorba televizních programů, výchovná a zábavní činnost, školení, kulturní a sportovní aktivity, soutěže pro veřejnost, vydavatelská a nakladatelská činnost, výroba audiovizuálních programů.  
(511) 9, 16, 35, 38, 41  
(210) O-189805

(111) **259987**  
(220) 08.04.2003  
(151) 23.12.2003

### DEJ SI PAUZU, DEJ SI KIT KAT

(540)  
(592) Slovní  
(730) **Société des Produits Nestlé S.A.**, 1800 Vevey, Vevey, CH  
(740) PATENTSERVIS Praha a.s., Na Podkovce 281/10, Praha 4, Podolí, 14700  
(511) (30) káva, kávové extrakty a přípravky na bázi kávy, kávové náhražky a extrakty kávových náhražek, čaj, čajové extrakty a přípravky na bázi čaje, kakao a přípravky na bázi kakaa, čokoláda, čokoládové výrobky, cukrovinky, cukroví, cukr, bonbóny, karamely, žvýkačky, přírodní sladidla, pekařské výrobky, chléb, droždí, pečivo, sušenky, zákusky, koláče, čajové pečivo, oplatky, dezerty, pudinky, zmrzlina, přípravky na výrobu zmrzliny, med a medové náhražky, obilninové snídaně, rýže, těstoviny, potraviny na bázi rýže, mouky nebo obilnin, také ve formě hotových jídel, zálivky (na ochucení), aromatické nebo koření výrobky do jídla, salátové dresinky, majonéza.  
(511) 30  
(210) O-190471

(111) **259994**  
(220) 09.04.2003  
(151) 23.12.2003

### ATHOS

(540)  
(592) Slovní  
(730) **Partner in Pet Food CZ s.r.o.**, Bucharova 1423/6, Praha 5, Stodůlky, 15800, CZ  
(740) JUDr. Miroslav Kupka, Levého 1532, Rakovník, Rakovník II, 26901  
(511) (31) krmivo pro zvířata.  
(511) 31  
(210) O-190486

(111) **259995**  
(220) 09.04.2003  
(151) 23.12.2003

### REK

(540)  
(592) Slovní  
(730) **Partner in Pet Food CZ s.r.o.**, Bucharova 1423/6, Praha 5, Stodůlky, 15800, CZ  
(740) JUDr. Miroslav Kupka, Levého 1532, Rakovník, Rakovník II, 26901  
(511) (31) krmivo pro zvířata.  
(511) 31  
(210) O-190487

(111) **260499**  
(220) 29.04.2003  
(151) 26.01.2004

### VITELLA

(540)  
(592) Slovní  
(730) **MUDr. Radka Středová**, Pod Špitálem 1355, Praha 5 - Zbraslav, 15600, CZ  
(740) Mgr. Jitka Vejražková, patentový zástupce, Pod Harfou 938/58, Praha 9, Vysočany, 19000  
(511) (3) kosmetické přípravky a prostředky pro ošetřování pokožky ve formě mastí, krémů, gelů, sprejů, pleťových emulzí, pleťových mlék, pleťových sprchových gelů, pevných a tekutých mýdel, kosmetické přípravky a prostředky pro ošetřování vlasů ve formě vlasových vod, šampónů, kondicionérů, pěn, tužidel a gelů; (5) farmaceutické přípravky pro ošetřování pokožky a vlasů.  
(511) 3, 5  
(210) O-191145

(111) **260635**  
(220) 23.05.2003  
(151) 26.01.2004

(540) **WOBENZYM připravte se na cesty  
daleké i blízké**

(592) Slovní  
(730) **Société des Produits Nestlé S.A.**, 1800 Vevey, CH  
(740) PATENTSERVIS Praha a.s., Na Podkovce 281/10, Praha 4, Podolí, 14700  
(511) (5) léčiva; (29) potravinové doplňky, obsahující hydrolitické enzymy s posilujícími účinky na organizmus.  
(511) 5, 29  
(210) O-191917

(111) **260960**  
(220) 17.03.2003  
(151) 24.02.2004  
(540)



(594) Kombinovaná  
(730) **GOLD GROUP s.r.o.**, K Radotínu 834, Praha 5, Lipence, 15531, CZ  
(740) PROPATENT, Ing. Vlasta Sedláčková, patentový zástupce, Pod Pekařkou 107/1, Praha 4, Podolí, 14700  
(511) (29) maso, ryby, drůbež a zvěřina, masové výtažky, ovoce, zelenina konzervovaná, sušené a zavařené, želé, džemy, vejce, mléko a mléčné výrobky, oleje a jedlé tuky; (30) káva, čaj, kakao, cukr, rýže, tapioka, ságo, kávové náhražky, mouka, přípravky z obilnin, chléb, pečivo, cukrovinky, zmrzlina, med, sirup melasový, droždí, prášky do těsta, sůl, hořčice, ocet, nálevy k ochucení, koření, led pro osvětlení; (31) výrobky zemědělské, zahradnické, lesní a zrní neuvedené v jiných třídách, živá zvířata, čerstvé ovoce a zelenina, osivo, rostliny ke zpracování v kuchyni neupravené, přírodní květiny, krmivo pro zvířata, slad; (39) doprava, balení a skladování zboží.  
(511) 29, 30, 31, 39  
(210) O-189707

(111) **261109**  
(220) 28.04.2003  
(151) 24.02.2004  
(540)

**JOVO**

(592) Slovní  
(730) **ALIMPEX FOOD a.s.**, Českobrodská 1174, Praha 9, 19000, CZ  
(740) FISCHER IP s.r.o., Na hrobcí 294/5, Praha 2, Nové Město, 12800  
(511) (16) papír voskovaný, výrobky z papíru a kartonu, zejména krabice pro ukládání předmětů, papírové a umělohmotné karty, kartotéční listky, obaly a papírové kelímky, fotografie, obtisky, publikace, papírové známky; (35) záznam, přepis, vypracování a shromažďování písemných a elektronických sdělení a záznamů, přenášení a ukládání dat, překlad informací do počítačových databází, vedení kartoték v počítači, analýzy nákladů, obchodní a podnikatelské informace, průzkum trhu, obchodní rešerše, marketingové studie, předvádění zboží, distribuce vzorků zboží, organizování komerčních výstav, vydávání reklamních, propagačních a inzertních textů, pomoc při řízení obchodní činnosti, obchodní management a podnikové poradenství; (36) financování koupě na splátky, vydávání kreditních karet, služby obchodníků a správců cenných papírů, finanční poradenství, organizování sbírek; (41) organizování zábavných soutěží a kulturních výstav, vydávání elektronických knih a časopisů, vydávání knih a textů s výjimkou reklamních nebo náborových, zábava a pobavení.  
(511) 16, 35, 36, 41  
(210) O-191075

(111) **261566**  
(220) 03.07.2003  
(151) 24.02.2004  
(540)

**CHEMIS**

(592) Slovní  
(730) **Chemis engine a.s.**, U splavu 1448, Slavkov u Brna, 68401, CZ  
(511) (4) pohonné hmoty; (37) provozování čerpacích stanic.  
(511) 4, 37  
(210) O-193437

(111) **261972**  
(220) 26.05.2003  
(151) 23.03.2004

(540) **CITIGOLD WEALTH MANAGEMENT**

(592) Slovní  
(730) **Citibank, N.A.**, 388 Greenwich Street, 10013 New York, NY, US  
(740) Čermák a spol., JUDr. Karel Čermák jr., Ph.D., LL.M., advokát, Elišky Peškové 15/735, Praha 5, 15000  
(511) (36) pojištění, služby finanční, služby peněžní, služby nemovitostní, zejména finanční záležitosti, peněžní záležitosti, záležitosti týkající se nemovitostí, pojišťovnictví, investiční služby.  
(511) 36  
(210) O-191950

(111) **262297**  
(220) 24.07.2003  
(151) 23.03.2004

(540) **BD-20**

(592) Slovní  
(730) **DUSLO, a.s.**, Šařa, 92703, SK  
(740) Patent-K s.r.o., Husníkova 2086/22, Praha 5, Stodůlky, 15800  
(511) (1) měkčené polyvinylacetátové disperze a disperzní lepidlo.  
(511) 1  
(210) O-194139

(111) **262819**  
(220) 17.03.2003  
(151) 10.05.2004  
(540)



(594) Kombinovaná  
(730) **MEDPHARMA, spol. s r.o.**, Křiby 292, Tetčice, 66417, CZ  
(511) (3) pleťová a tělová kosmetika, prostředky ústní a zubní hygieny; (5) výrobky farmaceutické a parafarmaceutické, vitamíny a minerály a stopové prvky, dietní a nutriční přípravky k léčebným účelům, léčiva, medicínální sirupy, výtažky z léčivých bylin, kombinované přípravky vitamínů, minerálů, stopových prvků a bylinných výtažků k léčebným účelům, potravinové doplňky obohacené vitamíny nebo minerály nebo stopovými prvky, vitamínové přípravky, vitamíny a multivitaminové preparáty, minerály multiminerálové preparáty, vše pro léčebné účely, bylinné čaje s léčivým účinkem, léčivé byliny, cukrovinky nebo pastilky nebo tabletky nebo tobolky nebo kapsle nebo žvýkačky s léčivými přísadami, dietetické látky upravené pro lékařské účely, minerální vody a dietetické nápoje upravené pro lékařské účely, dietní potraviny upravené pro lékařské účely, doplňky výživové pro lékařské účely, bílkovinné přípravky nebo potrava pro lékařské účely, balzámy a krémy a masti pro lékařské účely, chemické přípravky pro lékařské účely, léčivé oleje, oleje pro lékařské účely, tuky pro lékařské účely, léčivé soli, tinktury pro lékařské účely, bylinné výtažky nebo sirupy, vitamínová a minerální výživa ve formě koncentrátů,

proteinové koncentráty pro lékařské účely jako výživné přísady k potravinám, droždí pro farmaceutické účely, potravinové doplňky s léčebnými účinky, výživné nebo dietetické přípravky s léčebným účinkem pro denní doplnění stravy jako instantní strava nebo samostatná směs, která se skládá hlavně z mléka v prášku nebo živočišných nebo zeleninových proteinů, také s přísadou vitamínů nebo minerálů nebo stopových prvků nebo cukru; (9) informace a záznamy na nosičích pro elektronické čtení dat, elektronické publikace periodické a neperiodické; (16) papír a výrobky z papíru a lepenky, periodické a neperiodické publikace, knihy, časopisy, brožury, fotografie, informační produkty a reklamní materiály na papírových nosičích, data a databáze na papírových nosičích, tištěné manuály, učební pomůcky, reklamní, propagační a užitkové výrobky z papíru, informační letáky, plakáty; (29) potravinové doplňky ne pro lékařské účely (zařazené v této třídě) a obsahující látky živočišného původu, protein pro lidskou spotřebu, proteinové výrobky a přípravky pro výživu, přípravky zvláštní výživy pro sportovce nebo osoby s vysokým energetickým výdejem, želatina, želatinové výrobky a přípravky pro výživu, tuky jedlé, oleje jedlé, extrakty z chaluh jako výživa, výživné přípravky pro denní doplnění stravy jako instantní strava nebo samostatná směs, která se skládá hlavně z mléka v prášku nebo ze živočišných nebo zeleninových proteinů, také s přísadou vitamínů nebo minerálů nebo stopových prvků nebo cukru, mléko, mléčné výrobky, jogurty, konzervované, sušené, vařené nebo nakládané ovoce nebo zelenina, polévky, vývary, bujóny; (30) potravinové doplňky s obsahem minerálů nebo vitamínů nebo stopových prvků ve formě práškových směsí, tabletek, tobolek, kapslí, dražé, bonbónů, pastilek, prášků, cukrovinek nebo žvýkaček; (32) proplis pro lidskou potřebu; (32) minerální vody, šumivé nápoje a jiné nápoje nealkoholické, sirupy a jiné přípravky ke zhotovení nápojů, ovocné šťávy a nápoje; (35) reklamní a propagační činnost, rozšiřování reklamních a inzertních materiálů - periodických a neperiodických tiskovin zejména novin, časopisů, prospektů, letáků, katalogů, reklamní literatury, brožur v tištěné podobě a na nosných médiích; (38) elektronická pošta, počítačová komunikace, přenos zpráv a obrazových informací pomocí internetu; (39) distribuce farmaceutických výrobků a parafarmaceutik, zejména vitamínů, minerálů a stopových prvků jako přísad ke stravě, medicínálních sirupů.

(511) 3, 5, 9, 16, 29, 30, 32, 35, 38, 39  
(210) O-189694

(111) **262836**  
(220) 26.03.2003  
(151) 10.05.2004  
(540)

### PRAGOLIGNA

(592) Slovní  
(730) **ABF, a.s.**, Beranových 667, Praha 9, Letňany, 19900, CZ  
(511) (35) pořádání výstav a veletrhů pro komerční účely; (41) pořádání výstav a veletrhů pro kulturní účely.  
(511) 35, 41  
(210) O-189998

(111) **263131**  
(220) 07.08.2003  
(151) 10.05.2004  
(540)

### POHÁDKA

(592) Slovní  
(730) **Pravé hořické trubičky, s.r.o.**, Lhotova 328, Miletín, 50771, CZ  
(740) artpatent, advokátní kancelář s.r.o., Mgr. Tomáš Bejček, advokát, Dukelských hrdinů 976/12, Praha 7, Holešovice, 17000  
(511) (30) sušenky, oplatky, suchary, jemné pečivo, dorty, cukrovinky, cukrářské výrobky, s výjimkou zmrzliny, mražených smetanových a ovocných krémů, všechny tyto výrobky obyčejné a/nebo s polevou a/nebo plněné a/nebo kořeněné, zejména slané a sladké vaflové výrobky - vaničky, košíčky, dortové oplatky, trubičky prázdné i plněné a další oplatkové doplňky pro cukrářskou výrobu, výrobky povzbuzující chuť k jídlu slané nebo sladké, obsahující pekařské nebo piškotové těsto nebo těsto na jemné pečivo, koláče, koláčky a jídla zhotovená z koláčového (dortového) těsta nebo obsahující koláčové (dortové) těsto, ovocné koláče, těstoviny ochucené nebo neochucené a/nebo plněné, obilní vločky a jiné obilné výrobky a přípravky určené k lidské výživě, müsli.  
(511) 30  
(210) O-194708

(111) **263171**  
(220) 19.08.2003  
(151) 10.05.2004  
(540)

### PROMIN

(592) Slovní  
(730) **PROM-IN, s.r.o.**, Plzeňská 385, Toužim, 36401, CZ  
(511) (29) mléko a mléčné výrobky; (31) krmivo pro zvířata - přísady do krmiva (minerály a vitamíny).  
(511) 29, 31  
(210) O-195040

(111) **263797**  
(220) 23.09.2003  
(151) 26.05.2004  
(540)

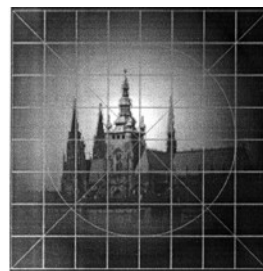

(593) Obrazová  
(730) **PRAGUE REALITY, s.r.o.**, Moravská 1481/43, Praha 2, Vinohrady, 12000, CZ  
(511) (36) služby nemovitostní; (37) stavebnictví, opravy.  
(511) 36, 37  
(210) O-196192

(111) **264117**  
(220) 06.10.2003  
(151) 28.06.2004  
(540)



(594) Kombinovaná  
(730) **Carl Stahl & spol, s.r.o.**, Mikulovická 4, Praha 9, Vinoř, 19017, CZ  
(740) Ing. Vlasta Sedláčková, Pod Pekařkou 107/1, Praha 4, Podolí, 14700  
(511) (19) stavební materiály nekovové, stavební dřevo, stavební plasty, stavební sklo, dřevo polozpracované a výrobky z něj spadající do této třídy, dřevěná, plastová okna, dveře, parkety; (37) stavební činnost - provádění staveb včetně jejich změn, udržovacích prací na nich a jejich odstraňování, stavebně - montážní služby; (42) projektová činnost ve výstavbě, architektonická a designerská činnost.  
(511) 19, 37, 42  
(210) O-196597

(111) **264309**  
(220) 14.03.2003  
(151) 23.07.2004  
(540)

### ALOE

(592) Slovní  
(730) **ALOE spol. s r.o.**, Kytlická 818/21a, Praha 9, Prosek, 19000, CZ  
(511) (9) počítačové systémy a počítače všeho druhu, včetně počítačů průmyslových a přenosných příslušenství počítačů a zobrazující zařízení



počítačů, např. displeje, monitory, projektory, vstupní zařízení počítačů, např. digitizéry, klávesnice, scannery, výstupní zařízení počítačů, např. tiskárny, plotry, osvitové jednotky, zařízení pro síťové spojení počítačů, zařízení pro speciální komponenty, např. paměťová zařízení, čtečky čipových karet, tréninkové simulátory napájecí zdroje, signální, měřicí a testovací zařízení, deskové paměti, počítačové programy na magnetických nosičích a ostatní příslušenství počítačů, náhradní díly a spotřební materiál pro uvedené zařízení a komponenty, např. disky a diskety, čipové karty s inteligencí, telekomunikační zařízení drátová, bezdrátová, družicové a modemy, databanky, informační soubory pro přenos pro internet, zvukové a obrazové nosiče nahrané i nenahrané, faxové přístroje a kopírovací technika; (16) tiskoviny a polygrafické výrobky, zejména odborné publikace a periodika, propagační a reklamní tiskopisy, tiskoviny a propagační materiály z papíru a plastu, uživatelské příručky počítačových programů, vyučovací a učební pomůcky, vyjma přístrojů, adresáře, zejména vztahující se k informacím a počítačovým službám pro hromadné zpracování dat, databankové tiskopisy, obalový materiál z papíru a plastu; (35) obchodní zprostředkovatelské, informační (obchodní), poradenské a konzultační služby (obchodní) v oboru informatiky a sdělovací techniky a telekomunikačních služeb, poskytování komerčních multimediálních informací, komerční využití internetu v oblastech komerčních internetových médií a vyhledávacích služeb, on-line informací (obchodních), marketingu a personalistiky, pronájem reklamních ploch, propagační a obchodní přehlídky zboží a služeb, včetně výstav a veletrhů, rozmnožovací a reprodukční služby; (36) realitní kancelář a realitní agenturní služby, zprostředkování prodeje a pronájmu nemovitostí, včetně bytů a nebytových prostor, správa bytových a nebytových domů, bytů a nebytových prostor, odhady a oceňování nemovitostí, finanční služby a informační, konzultační a poradenské služby v daných oborech; (38) datové telekomunikační služby, provozování spojových počítačových sítí, včetně zpracování a vyhledávání multimediálních dat z internetu, přenos zvuku, obrazu a informací pomocí satelitů, pronájem přístrojů pro přenos informací, informační a poradenská činnost v těchto oborech; (39) pronájem jednostopých a dvoustopých vozidel a parkovacích ploch, pronájem plavidel; (42) odborná poradenská, konzultační, inženýrská projektová a posudková činnost v oboru výpočetní, komunikační a informační techniky a spojových počítačových sítí, navrhování, tvorba softwaru a sítí, internetových stránek, skenování a počítačová grafika, služby datové diagnostiky a datové obnovy, integrace počítačových systémů a počítačových sítí, pronájem výpočetní techniky, včetně odborné a zprostředkovatelské činnosti v daném oboru.

(511) 9, 16, 35, 36, 38, 39, 42  
(210) O-189691

(111) **264469**  
(220) 05.09.2003  
(151) 23.07.2004  
(540)

### KRÁL VINOHRADU

(592) Slovní  
(730) **STOCK Plzeň-Božkov s.r.o.**, Palirenská 641/2, Plzeň-Božkov, 32600, CZ  
(740) ZIVKO MIJATOVIĆ & PARTNERS s.r.o., Jugoslávských partyzánů 639/26, Praha 6, Bubeneč, 16000  
(511) (16) propagační předměty z papíru a plastických hmot v rámci této třídy, zejména kalendáře, letáky, plakáty, karty, tužky, pera, kancelářské svorky; (33) alkoholické nápoje s výjimkou piva; (35) propagační činnost, reklamní činnost.  
(511) 16, 33, 35  
(210) O-195621

(111) **265128**  
(220) 21.08.2003  
(151) 25.08.2004  
(540)

### KAST

(592) Slovní  
(730) **KAST, spol. s r.o.**, Lednická 17, Praha 9, Kyje, 19800, CZ  
(740) Silesia Patent s.r.o., Soukromá 261, Václavovice, 73934  
(511) (9) kopírovací stroje, jejich příslušenství a náhradní díly, pokladny, jejich příslušenství a náhradní díly, kalkulačky, organizátory, faxy a jejich náhradní díly, plátina projekční, ověřovače bankovek, počítače a jejich náhradní díly, tiskárny pro počítače a jejich náhradní díly; (16) skartovací stroje (kancelářské potřeby), psací stroje a jejich náhradní díly, laminátory,

termovazače, vazače, papír pro kopírování, faxový papír, překladače (kancelářské potřeby); (35) kopírovací práce, pronájem kancelářské techniky, zprostředkování obchodů v oblasti kancelářské techniky, pomoc při provozování obchodní činnosti, dovozní a vývozní kancelář; (36) organizační zajištění správy nemovitostí, pronájem bytových a nebytových prostor; (37) montáž a opravy kancelářské a reprodukční techniky, instalace a opravy elektronických zařízení; (42) pronájem počítačů.

(511) 9, 16, 35, 36, 37, 42  
(210) O-195139

(111) **265129**  
(220) 21.08.2003  
(151) 25.08.2004  
(540)



(594) Kombinovaná  
(730) **KAST, spol. s r.o.**, Lednická 17, Praha 9, Kyje, 19800, CZ  
(740) Silesia Patent s.r.o., Soukromá 261, Václavovice, 73934  
(511) (9) kopírovací stroje, jejich příslušenství a náhradní díly, pokladny, jejich příslušenství a náhradní díly, kalkulačky, organizátory, faxy a jejich náhradní díly, plátina projekční, ověřovače bankovek, počítače a jejich náhradní díly, tiskárny pro počítače a jejich náhradní díly; (16) skartovací stroje (kancelářské potřeby), psací stroje a jejich náhradní díly, laminátory, termovazače, vazače, papír pro kopírování, faxový papír, překladače (kancelářské potřeby); (35) kopírovací práce, pronájem kancelářské techniky, zprostředkování obchodů v oblasti kancelářské techniky, pomoc při provozování obchodní činnosti, dovozní a vývozní kancelář; (36) organizační zajištění správy nemovitostí, pronájem bytových a nebytových prostor; (37) montáž a opravy kancelářské a reprodukční techniky, instalace a opravy elektronických zařízení; (42) pronájem počítačů.  
(511) 9, 16, 35, 36, 37, 42  
(210) O-195140

(111) **265229**  
(220) 17.09.2003  
(151) 25.08.2004  
(540)

### DASKO, s.r.o.

(592) Slovní  
(730) **DASKO, s.r.o.**, Průmyslová 333, Sázava, Černé Budy, 28506, CZ  
(740) Advokátní kancelář Pečený, Fučík, Langer, JUDr. Petr Pečený, Purkyňova 2, Praha 1, 11000  
(511) (35) reklamní činnost a marketing, služby v oblasti administrativní správy a služby organizačně hospodářské povahy u fyzických a právnických osob, činnost podnikatelských, organizačních a ekonomických poradců; (36) správa nemovitostí, činnost finančních poradců, realitní činnost, zprostředkování služeb pro správu nemovitostí; (37) údržba nemovitostí, zprostředkování služeb pro údržbu nemovitostí, provádění staveb, jejich změn a odstraňování, specializované stavební činnosti, přípravné práce pro stavby, dokončovací stavební práce, zprostředkovatelská činnost ve stavebnictví; (42) inženýrská činnost v investiční výstavbě, poskytování technických služeb v investiční výstavbě.  
(511) 35, 36, 37, 42  
(210) O-195975

(111) **265230**  
(220) 17.09.2003  
(151) 25.08.2004  
(540)

**INTERART production a.s.**

(592) Slovní  
(730) **INTERART production a.s.**, Nad Rybníčky 17/840, Praha 4 - Kunratice, 14000, CZ  
(740) Advokátní kancelář Pečený, Fučík, Langer, JUDr. Petr Pečený, Purkyňova 2, Praha 1, 11000  
(511) (9) nahrané a nenahrané nosiče zvuku o obrazu, zejména audiokazety, videokazety, magnetofonové pásky, gramofonové desky, kompaktní disky, DVD disky; (35) reklamní činnost a marketing, zprostředkování obchodu a obchodních činností, pořádání výstav, veletrhů, přehlídek a obdobných akcí pro reklamní, inzertní a propagační činnost; (36) správa nemovitostí, realitní činnost, zastavárenská činnost; (37) údržba nemovitostí, opravy, rekonstrukce budov; (41) provozování kulturních a kulturně-vzdělávacích zařízení, pořádání kulturních produkcí, zábav a provozování zařízení sloužících zábavě, agenturní činnost v oblasti kultury a umění, vydavatelské a nakladatelské činnosti, rozmnožování a nahrávání zvukových a zvukově-obrazových záznamů.  
(511) 9, 35, 36, 37, 41  
(210) O-195976

(111) **265231**  
(220) 17.09.2003  
(151) 25.08.2004

(540) **František Anýž, umělecká kovovýroba**

(592) Slovní  
(730) **INTERART production a.s.**, Nad Rybníčky 17/840, Praha 4 - Kunratice, 14200, CZ  
(740) Advokátní kancelář Pečený, Fučík, Langer, JUDr. Petr Pečený, Purkyňova 2, Praha 1, 11000  
(511) (40) umělecká kovovýroba; (42) výtvarná činnost, umělecký design.  
(511) 40, 42  
(210) O-195977

(111) **265792**  
(220) 17.03.2003  
(151) 06.09.2004  
(540)



(594) Kombinovaná  
(730) **GOLD GROUP s.r.o.**, K Radotínu 834, Praha 5, Lipence, 15531, CZ  
(740) PROPATENT, Ing. Vlasta Sedláčková, patentový zástupce, Pod Pekařkou 107/1, Praha 4, Podolí, 14700  
(511) (29) maso, ryby, drůbež a zvěřina, masové výtahy, ovoce, zelenina konzervované, sušené a zavařené, želé, džemy, vejce, mléko a mléčné výrobky, oleje a jedlé tuky; (30) káva, čaj, kakao, cukr, rýže, tapioka, ságo, kávové náhražky, mouka, přípravky z obilnin, zmrzlina, med, sirup melasový, droždí, prášky do těsta, sůl, hořčice, ocet, nálevy k ochucení, koření, led pro osvěžení; (31) výrobky zemědělské, zahradnické, lesní a zrní neuvedené v jiných třídách, živá zvířata, čerstvé ovoce a zelenina, osivo, rostliny ke zpracování v kuchyni neupravené, přírodní květiny, krmivo pro zvířata, slad; (39) doprava, balení a skladování zboží.  
(511) 29, 30, 31, 39  
(210) O-189706

(111) **265795**  
(220) 01.04.2003  
(151) 06.09.2004  
(540)

**SIKK**

(592) Slovní  
(730) **Ing. Karel Štícha**, Na Piketě 500, Jindřichův Hradec III, 37701, CZ  
(740) PatentCentrum Sedlák & Partners s.r.o., Okružní 2824, České Budějovice, České Budějovice 3, 37001  
(511) (6) kovy a jejich slitiny, stavební materiály kovové, hutní materiály, profilová ocel, trubky, tyče, plechy, betonářská a žebírková ocel, kovové sítě a armatury, kovové spojovací materiály, pletivo kovové, dráty a kabely neelektrické, zámečnické a klempířské výrobky kovové; (19) stavební materiály nekovové, zejména betonové a cementové stavební prvky, tvárnice a tvarovky, střešní krytiny nekovové, dřevo (trámy, prkna, hranoly), řezivo polozpracované, dřevěné stavební - truhlářské a tesařské výrobky, velkoplošné materiály ze dřeva, stavební plastové výrobky, stavební sklo, kámen, cihly, malta, písek, šterk, vápno, nekovové stavební panely, omítky, obklady, nekovové podlahy, dlažba, vše s výjimkou výrobků asfaltových; (37) stavebnictví, stavitelství, provádění staveb včetně jejich změn, udržovacích prací na nich a jejich odstraňování, demolice budov, utěšňování budov, čištění budov (fasád, vnějších povrchů a ploch), čištění interiérů budov, zateplování a izolování staveb, izolování proti vlhkosti, montáže, půjčování a pronájem lešení, pronájem stavebních strojů a zařízení, provádění a zprostředkování služeb, souvisejících s přípravou, koordinací a kolaudací stavby, konzultace ve stavebnictví, obstaravatelská činnost v investiční výstavbě; (42) architektonická a projektová činnost v investiční výstavbě, designéřská činnost ve stavebnictví a vybavení interiérů, inženýrská činnost v investiční výstavbě.  
(511) 6, 19, 37, 42  
(210) O-190177

(111) **265881**  
(220) 18.03.2003  
(151) 29.09.2004  
(540)



(594) Kombinovaná  
(591) Barevná  
(730) **ProCom s.r.o.**, Vinařská 406/26, Brno, 60300, CZ  
(511) (42) programování počítačové, tvorba počítačových systémů, tvorba software, údržba počítačových programů.  
(511) 42  
(210) O-189728

(111) **265947**  
(220) 27.08.2003  
(151) 29.09.2004  
(540)

**AVIS<sup>me</sup>**

- (594) Slovní grafická  
(730) **SYSCOM SOFTWARE spol. s r.o.**, Kytlická 818/21a, Praha 9, 19000, CZ  
(740) Mgr. Roman Fojtásek, advokát, Vinohradská 6, Praha 2, 12000  
(511) (9) počítače a počítačové systémy všeho druhu, včetně počítačů průmyslových a přenosných, veškeré příslušenství pro počítače, zobrazující zařízení počítačů, například displeje, monitory, projektory, vstupní zařízení počítačů, například digitizéry, klávesnice, scannery, výstupní zařízení počítačů, například tiskárny, plotry, osvitové jednotky, zařízení pro síťové spojení počítačů, paměťová zařízení, čtečky čipových karet, tréninkové simulátory, napájecí zdroje, signální, měřicí a testovací zařízení, deskové paměti, počítačové programy na magnetických nosičích a ostatní příslušenství počítačů, náhradní díly a elektronický spotřební materiál pro uvedená zařízení, například disky a diskety, čipové karty s inteligencí, telekomunikační zařízení drátová, bezdrátová, družicová a modemy, elektronické databanky, informační soubory a systémy převáděné přes internet, například automatizované informační systémy vnitřní a vnější, zvukové a obrazové nosiče nahrané i nenahrané, faxové přístroje a kopírovací technika; (16) tiskoviny a polygrafické výrobky, zejména uživatelské příručky počítačových programů, odborné publikace a periodika, vyučovací a učební pomůcky vyjma přístrojů, tiskopisy, adresáře na papírových nosičích, vztahující se k informačním a počítačovým službám pro hromadné zpracování dat, propagační a reklamní tiskoviny periodické i neperiodické, propagační materiály z papíru, balicí papír a plastové folie na balení; (35) obchodní zprostředkovatelské, obchodní informační, obchodní poradenské a obchodní konzultační služby v oboru informatiky a sdělovací techniky a telekomunikačních služeb, poskytování komerčních multimediálních informací, komerční využití Internetu v oblastech komerčních internetových médií a vyhledávacích služeb, on-line informací, marketingu a personalistiky, obchodní zastoupení tuzemských a zahraničních firem, propagační a obchodní přehlídky zboží a služeb, včetně výstav a veletrhů, rozmnožovací a reprodukční služby; (38) datové telekomunikační služby, provozování spojových počítačových sítí, přenos zvuku, obrazu a informací pomocí satelitů, obstaravatelská, informační a poradenská činnost v těchto oborech; (42) odborná poradenská, konzultační, inženýrská, projektová a posudková činnost v oboru výpočetní, komunikační a informační techniky a spojových počítačových sítí, navrhování, tvorba softwaru a sítí, internetových stránek, pronajímání počítačového softwaru, skenování a počítačová grafika, služby datové diagnostiky a datové obnovy, integrace počítačových systémů a počítačových sítí, pronájem výpočetní techniky.  
(511) 9, 16, 35, 38, 42  
(210) O-195267

(111) **266005**  
(220) 02.10.2003  
(151) 29.09.2004  
(540)

**drakas**

- (594) Kombinovaná  
(591) Barevná  
(730) **DRAKAS s. r. o.**, Plachty 512/2, Brno, 63400, CZ  
(511) (35) podnikové poradenství, personální poradenství, organizační poradenství; (41) pořádání odborných kurzů, školení a jiných vzdělávacích akcí včetně lektorské činnosti; (45) činnost technických poradců v oblasti ochrany osob, majetku, informací a utajovaných skutečností.  
(511) 35, 41, 45  
(210) O-196475

(111) **266595**  
(220) 08.08.2003  
(151) 13.10.2004  
(540)

**NICHOLSON  
INTERNATIONAL**

- (594) Kombinovaná  
(730) **Nicholson International Czech republic s.r.o.**, Trojická 9, Praha 2, 12000, CZ  
(740) Ing. Michal Jupa, patentový zástupce, Na Baních 1385, Praha 5 - Zbraslav, 15600  
(511) (35) činnost personálních, ekonomických a organizačních poradců, zprostředkovatelská, konzultační a poradenská činnost v oblasti obchodu, reklama, propagace, inzerce a poskytování obchodních informací prostřednictvím všech druhů médií; (36) činnost finančních poradců.  
(511) 35, 36  
(210) O-194772

(111) **267214**  
(220) 03.03.2004  
(151) 26.10.2004  
(540)



- (594) Kombinovaná  
(591) Barevná  
(730) **AQUATRADING s.r.o.**, Kollárova 969, Veselí nad Moravou, 69801, CZ  
(740) Ing. Michal Jupa, Na Baních 1385, Praha 5 - Zbraslav, 15600  
(511) (6) hadice kovové; (7) čerpadla a čerpací technika, jako např. tlakové a posilovací stanice, přečerpávací boxy, filtry jako části strojů nebo motorů,

sací zařízení pro průmyslové účely, vše v rámci tř. 7; (21) zahradní postřikovače a zavlažovače na zalévání rostlin.

(511) 6, 7, 21  
(210) O-343743

(111) **267452**  
(220) 23.09.2003  
(151) 29.11.2004  
(540)



PRAGUE REALITY

(594) Kombinovaná  
(730) **PRAGUE REALITY, s.r.o.**, Moravská 1481/43, Praha 2, Vinohrady, 12000, CZ  
(511) (36) služby nemovitostní; (37) stavebnictví, opravy.  
(511) 36, 37  
(210) O-196191

(111) **267641**  
(220) 21.01.2004  
(151) 29.11.2004  
(540)



ČESKÝ KMÍN

(594) Kombinovaná  
(730) **Český kmín, z.s.**, č. p. 49, Maleč, 58276, CZ  
(511) (30) kmín kořenový.  
(511) 30  
(210) O-342329

(111) **267772**  
(220) 27.02.2004  
(151) 29.11.2004  
(540)

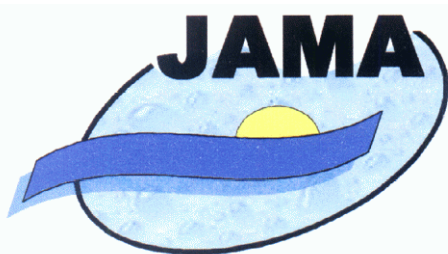

(594) Kombinovaná  
(591) Barevná  
(730) **Janout Jan**, Drachkov 68, Strakonice, 38601, CZ  
(511) (11) čistírny odpadních vod, filtrační zařízení pro úpravu vody, osvětlovací a topná zařízení; (19) bazény nekovové a nepřenosné včetně součástí a příslušenství, zastřešení bazénů nekovové; (20) nádrže, kromě nádrží kovových a nádrží zděných, septiky a jímky z plastu; (37) instalace, údržba

a opravy bazénů a jejich příslušenství, instalace, údržba a opravy zastřešení bazénů, instalace, údržba a opravy jímek, septiků a čistíren odpadních vod; (40) řezání, svařování a obrábění plastů.

(511) 11, 19, 20, 37, 40  
(210) O-343593

(111) **268139**  
(220) 11.06.2003  
(151) 28.12.2004  
(540)



(594) Kombinovaná  
(730) **ABF, a.s.**, Beranových 667, Praha 9, Letňany, 19900, CZ  
(511) (9) nosiče informací všeho druhu v rozsahu třídy 9, např. dat, obrazu a zvuku, elektronické publikace, software; (16) nosiče informací všeho druhu v rozsahu třídy 16, např. tiskoviny a polygrafické výrobky, informační letáky a brožury, katalogy, vstupenky, fotografie, plakáty; (35) inzertní, reklamní a propagační služby, poskytování pomoci při provozu obchodu, včetně zprostředkování obchodních a obchodně personálních záležitostí, marketing, průzkumy a analýzy trhů; (37) technické zabezpečení výstav a veletrhů, např. montáž a demontáž výstavních expozic a exponátů, čištění a údržba výstavních areálů a ploch, stavby a úpravy výstavních ploch a stánek; (38) šíření informací prostřednictvím komunikačních sítí, např. kabelových, bezdrátových, satelitních a v Internetu; (41) výchovná, vzdělávací a zábavní činnost, pořádání soutěží, nakladatelská činnost.  
(511) 9, 16, 35, 37, 38, 41  
(210) O-192683

(111) **268947**  
(220) 24.09.2003  
(151) 26.01.2005  
(540)

LUMINEX

(592) Slovní  
(730) **LUMINEX, společnost s ručením omezeným**, Petra Rezka 10/1203, Praha 4 - Nusle, 14000, CZ  
(740) Ing. Michal Jupa, patentový zástupce, Na Baních 1385, Praha 5 - Zbraslav, 15600  
(511) (1) chemické výrobky pro průmyslové a vědecké účely, pro fotografii, zemědělství, zahradnictví a lesnictví, umělé pryskyřice, plastické hmoty v surovém stavu, půdní hnojiva přírodní a umělá, prostředky pro hašení, kalení, svařování, prostředky pro konzervaci potravin, tříseloviny, průmyslová pojidla, impregnační látky a látky k tvrzení cementu, rtuť, antimon, alkalické a alkalickozemité kovy, bauxit, pojidla pro papírenský průmysl; (2) barvy, laky, nátěry, protipožární nátěry, fermeže pro průmyslové a umělecké použití, textilní barvy, přípravky pro barvení potravin a nápojů, barviva, antikorozi a impregnační nátěry, barvířské přípravky, mořidla, přírodní pryskyřice, kovové fólie a kovy v prášku pro účely malířské a dekorátorské; (3) prací a bělicí přípravky, čistící přípravky, mýdlo, lešticí a odmašťovací přípravky, výrobky kosmetické a voňavkářské včetně éterických olejů, vodičky na vlasy, zubní pasty a prášky, mořidla na prádlo, barvy na vlasy, ševcovská smola; (4) průmyslové oleje a tuky, mazadla, prostředky na vázání prachu, paliva včetně černého a hnědého uhlí, lignitu a rašeliny, palivové dřevo, oleje a pohonné hmoty, prostředky pro svícení, svíčky, svíce, knoty; (5) přípravky farmaceutické, veterinární, výrobky dietetické pro děti a nemocné, medicínální čaje, chemické výrobky - vše pro léčebné účely, náplasti, obvazový materiál, desinfekční, deratizační a pesticidní přípravky, zdravotnické výrobky zařazené do této třídy; (6) obecné kovy v surovém a polozpracovaném stavu a jejich slitiny i s nekovovými materiály, kotvy, kovářiny, zvony, stavební materiál z válcovaného a litého kovu, traverzy, kolejnice a jiný kovový materiál určený k železničním účelům, nepohyblivá železniční zařízení, řetězy, kovové kabely a dráty s výjimkou drátů k elektrotechnickým účelům,

zámečnické výrobky, kovové roury a trubky, nedobytné pokladny, trezory a schránky, ocelové kuličky, podkovy, hřebíky, šrouby, vruty a jiné kovové výrobky, které nejsou obsaženy v jiných třídách, umělecké předměty z bronzu, rudy; (7) stroje a obráběcí stroje s výjimkou těch, které jsou zahrnuty ve tř. 9 a 12, motory, soukolí a hnací řemeny v rámci této třídy, zemědělské stroje a líhně, maznice, elektromechanická zařízení pro domácnost včetně drtičů, mixerů a mlýnků, nástroje poháněné elektrickým motorem nebo jiným mechanickým pohonem, elektromechanická zařízení pro domácí účely určená k čištění včetně vysavačů prachu a leštičů parket; (9) přístroje a nástroje k vědeckým a laboratorním nástrojům, přístroje a nástroje geodetické, přístroje pro bezdrátovou sdělovací techniku včetně telekomunikačních a dalších slaboproudých zařízení a systémů, počítačových sítí a satelitních systémů, přístroje fotografické, kinematografické, optické včetně promítáčů obrazu a zvětšovacích přístrojů, přístroje a nástroje k vážení a měření, přístroje a nástroje pro účely záchranné a vyučovací, automaty uváděné v činnost mincí, známkou nebo jinými prostředky, přístroje pro záznam a reprodukci mluveného slova a obrazu, zapisovací pokladny a výpočetní technika všeho druhu, hasicí přístroje, speciální pouzdra pro přístroje a nástroje zařazené v této třídě, elektrotermické nástroje a přístroje včetně ručních elektrických svářeček, elektrických žehliček a pod., oděvy protipožární a součásti těchto oděvů, elektrické zapalovače, bezpečnostní a záchranné oděvy, dýchací přístroje; (10) přístroje a nástroje chirurgické, lékařské, zubolékařské a zvěrolékařské včetně speciálního nábytku pro tyto obory, zdravotnické přístroje a pomůcky včetně ortopedických bandáží, zdravotnických výrobků z gumy, protěží, chirurgické nástroje nožirského charakteru; (12) pozemní vozidla, motory pro pozemní vozidla, poháněcí soukolí a hnací řemeny a řetězy pro pozemní vozidla, dopravní prostředky pro leteckou, lodní a pozemní dopravu, přístroje pro pozemní vozidla v rámci této třídy; (13) ohňostroje a všechny ostatní výrobky zábavní pyrotechniky v rámci této třídy; (15) hudební nástroje včetně mechanických klavírů a jejich příslušenství, struny pro hudební nástroje, hudební skříně; (16) papír a výrobky z papíru, lepenka a kartonážní výrobky, tiskoviny, časopisy, periodika, knihy, knihařské výrobky, fotografie, psací potřeby včetně psacích potřeb z drahých kovů, kancelářská lepidla, nožirské výrobky pro kancelářské účely, materiál pro umělce, štetce, psací stroje a kancelářské potřeby s výjimkou nábytku, učební a školní potřeby a pomůcky, tiskací písma, štočky; (17) gutaperča, guma, balata a náhražky těchto hmot, pokud nejsou obsaženy v jiných třídách, polotovary z plastických hmot ve tvaru folií, desek, tyčí a podobně, pěnové materiály na bázi gumy a plastických hmot, těsnící hmoty a tmely, tepelné, elektrické a zvukové ucpávky a izolace, izolační nátěry, osinek, slída a výrobky z osinku a slídy zařazené v rámci této třídy, hadice s výjimkou kovových; (18) kůže a její náhražky, výrobky z kůže a jejích náhražek, pokud nejsou obsaženy v jiných třídách, surové kůže a kožešiny, kufry a cestovní brašny, deštníky, slunečníky a hole, biče, postroje a pokrývky na koně a sedlářské výrobky; (19) stavební materiál nekovový, včetně polozpracovaného řeziva, trámy, prkna, dřevěné panely, překližka, kompozitní stavební materiál na bázi dřeva a jiných materiálů, cihly, skleněné cihly, tvárnice, dlaždice, obkladačky, překlady, dehtová krycí lepenka, okenní skla, podlahové krytiny stavebního charakteru, přírodní a umělý kámen, cement, vápno, pojiva pro stavební účely, malta, sádra, šterk, kameninové a cementové roury, stavební materiál pro stavbu cest, asfalt, smola, živec, přenosné domy nekovové, kamenné pomníky; (21) drobné nářadí a nádoby plechové a z plastických hmot v rámci této třídy, toaletní potřeby, kartáče, pomůcky k úklidu zařazené do této třídy, pomůcky k domácím a kuchyňským účelům, jako kuchyňské nádobí, vědra, plechové misky a nádoby, misky a nádoby z plastických a jiných hmot, ručně poháněné strojky na mletí, sekání, lisování, odstraňování prachu a nečistot, leštění parket, hřebeny a mycí houby, kartáčnický materiál, čisticí látky, drátěny včetně drátěnek z plastických hmot, zboží skleněné, výrobky z porcelánu a kameniny nezařazené v jiných třídách; (22) provazy a struny k technickým účelům, lana a motouzy z přírodních, umělých nebo plastických látek, sítě, stany včetně stanů pro táboření, lodní plachty, pytle spadající do této třídy, čalounický materiál, jako žíně, kapok, peří, mořská tráva a podobně, surová textilní vlákna; (23) nitě a příze na textilní použití; (24) tkaniny s výjimkou tkanin zařazených ve třídách 22 a 26, pokrývky včetně cestovních pokrývek, ložní prádlo, textilní zboží nezařazené v jiných třídách; (25) oděvy, prádlo, boty, střevíce, trepy, včetně sportovních; (26) krajkový, vyšivkový, stuhový, šněrovačkový, knoflíkový, stiskací knoflíky, háčky, špendlíky, spony, zdrhovací uzávěry, umělé květiny, sítky na vlasy, zboží leonské; (27) koberce, rohože, linoleum a jiné podlahové krytiny, čalouny s výjimkou textilních, včetně barevných papírových tapet, potahové voskové plátno; (28) hry, hračky, hrací karty, tělocvičné a sportovní nářadí včetně sítí, sportovní potřeby nezařazené v jiných třídách, rybářské potřeby včetně návnad, nářadí pro zimní sporty, nářadí pro sportovní hry, zboží plážové a koupací zařazené do této třídy, šermířské sečné a bodné zbraně, ozdoby na

vánoční stromky; (29) maso, drůbež, ryby včetně měkkýšů a korýšů, zvěřina, masové výtahy, konzervovaná, sušená a vařená zelenina a ovoce, rosoly, zavařeniny, vejce, mléko a jiné mlékařské výrobky včetně mléčných nápojů, jedlé oleje a tuky, konzervované potraviny zařazené do této třídy, zelenina naložená v octě; (30) káva, čaj, kakao, cukr, rýže, tapioka, ságo, čokoláda, kávové náhražky, mouka a obilné výrobky určené k lidské výživě včetně ovesných vloček a podobně, nápoje z kávy, kakaa nebo čokolády, chléb, suchary a sušenky, oplatky, koláče, jemné pečivo a cukrovinky, vánoční cukrovinky a čokoládové výrobky, zmrzlina, med, sirup z melasy, kvasnice, prášky do pečiva, sůl, hořčice, pepř, ocet, chuťové omáčky, koření, led; (31) výrobky zemědělské a zahradnické včetně surových obilnin neupravených k lidské výživě, produkty lesnické včetně neupraveného dřeva, semena nezařazená do jiných tříd, živá zvířata včetně ryb a drůbeže určených k chovu, čerstvé ovoce a zelenina, sazenice, živé rostliny a přírodní květiny, zvířecí krmiva včetně obilních krmiv, slad; (32) pivo, lehká piva i ležáky, nealkoholická piva, minerální vody, šumivé a jiné nealkoholické nápoje, sirupy a jiné přípravky k přípravě nápojů, ovocné šťávy a nápoje z ovocných šťáv; (33) vína včetně nealkoholických vín, lihoviny, likéry; (34) tabák v surovém stavu, tabákové výrobky, potřeby pro kuřáky, zápalky; (35) zprostředkovatelská činnost v oblasti obchodu, export-import, marketing, propagační, reklamní a inzertní činnost všemi druhy médií; (37) servis, instalace, opravy včetně zprostředkování ve výše uvedených oblastech; (42) výzkum, vývoj, projekce, design a tvorba software ve výše uvedených oblastech.

- (511) 1, 2, 3, 4, 5, 6, 7, 9, 10, 12, 13, 15, 16, 17, 18, 19, 21, 22, 23, 24, 25, 26, 27, 28, 29, 30, 31, 32, 33, 34, 35, 37, 42  
(210) O-196220

- (111) **332871**  
(220) 11.02.2013  
(151) 24.07.2013  
(540)

## SONATO

- (592) Slovní  
(730) **VELTA PLUS EU, s.r.o.**, Závodu míru 790/92, Karlovy Vary, Stará Role, 36017, CZ  
(740) ZEMAN - podkrušnohorská patentová a známková kancelář, Mgr. Dita Fialová, patentový zástupce, Hradní 301/9, Loket, 35733  
(511) (29) maso, masné výrobky, uzeniny, paštiky, tukové pomazánky, masové konzervy, ryby a potraviny z ryb, plody moře konzervované, vejce a výrobky z vajec, mléko, mléčné nápoje s vysokým obsahem mléka a mléčné výrobky, jako smetany, jogurty, šlehačky, tvaroh, sýry, jedlé oleje a tuky, bramborové hranolky a krokety, bramborové a zeleninové lupínky, kysané zelí, nakládané okurky, nakládaná, konzervovaná a mražená zelenina, sušená zelenina, zeleninová pyré, rajčatová šťáva, rajčatový protlak a jiné hotové výrobky a polotovary ze zeleniny, ovocné kompoty, džemy, ovocná pyré, ovocné dřeně, mražené ovoce, sušené ovoce, výrobky z kokosu, výrobky ze sóji, masové výtahy, bujóny, polévky, saláty všeho druhu v rámci této třídy; (30) čaj, čaje ovocné, ledový čaj, nápoje na bázi čaje, přípravky k výrobě čaje, káva, kávové náhražky, kávové nápoje, čokoláda, čokoládové nápoje, kakao, kakaové nápoje, cukroví, cukrovinky, žvýkačky, bonbóny, koření, hořčice, kečup, majonéza, kuchyňská sůl, cukr, jiná sladidla, prášek do pečiva, strouhanka, mouka, rýže, ovesné vločky, kukuřičné vločky, těstoviny, chléb, pečivo čerstvé, pečivo sladké, pečivo slané, dorty, pečivo trvanlivé, oplatky, sušenky, suchary, těsta a jiné potraviny z mouky, příchutě do potravin, zmrzlina, zmrzlinové poháry; (31) brambory čerstvé, zelenina čerstvá, ovoce čerstvé včetně tropického, houby čerstvé, hrozny čerstvé, ořechy a oříšky, obilniny, rostlinná semena, květinové cibule, potrava pro domácí zvířata, potrava pro domácí ptactvo, suché krmivo, stelivo pro domácí zvířata, květiny živé, květiny sušené pro ozdobné účely, výrobky z květin a jiných přírodních produktů v rámci této třídy, rašelina a kůra surová jako mulč; (32) nealkoholické nápoje, minerální a stolní vody, mošty, nektary, ovocné šťávy, ovocné výtahy, přípravky na výrobu nápojů, zeleninové šťávy jako nápoje, šumivé nápoje a prášky k jejich výrobě, pivo; (33) víno, destiláty, lihoviny, medovina, likéry, koktejly a jiné alkoholické nápoje míchané a mixované, mošty s alkoholem; (34) tabák, tabákové výrobky, žvýkácký tabák, cigaretové dutinky, dýmky, stojánky na dýmky, tabatěrky, pouzdra a kazety na doutníky a jiné potřeby pro kuřáky, zápalky, zapalovače; (35) zprostředkování obchodu výrobky uvedenými v tříd 29, 30, 31, 32, 33 a 34, zprostředkování obchodu léčivými bylinami a léčivými čaji, lékárníčkami včetně obsahu, náplastmi a obvazovým materiálem, zprostředkování obchodu kosmetikou, drogistickým zbožím, autokosmetikou a autodoplňky, zprostředkování obchodu noži a jídelními příbory, zprostředkování obchodu svítidly, žárovkami, akumulátory a bateriemi,

zprostředkování obchodu nahranými i nenahranými nosiči informací, zvuku a obrazu, zprostředkování obchodu suvenýry, zprostředkování obchodu papírenským zbožím včetně psacích potřeb, pohlednic, fotografií, kalendářů, diářů, plakátů, zprostředkování obchodu bižuterií, přívěsky například ke klíčům, zprostředkování obchodu koženým zbožím a jeho náhražkami, jako jsou například peněženky, klíčenky, opasky, řemeny, popruhy, kabelky, etue, batohy, brašny, tašky, kufrý, zprostředkování obchodu výrobky ze skla, porcelánu a keramiky, zprostředkování obchodu kovovými nádobami zařazenými do třídy 21, zprostředkování obchodu suvenýry všeho druhu, zprostředkování obchodu prýmkafským zbožím a drobným textilním zbožím jako například kapesníky, ubrousky, ručníky, zprostředkování obchodu oděvy, pokrývkami hlavy a oděvními doplňky, zprostředkování obchodu hudebními nástroji, zprostředkování obchodu hračkami, stolními a společenskými hrami, internetový obchod a zásilkový obchod se všemi uvedenými výrobky, předvádění a nabízení zboží, pořizování a šíření reklamních a propagačních materiálů, reklama mediální a velkoplošná, obchodní administrativa, vedení účetnictví, průzkum trhu.

(511) 29, 30, 31, 32, 33, 34, 35  
(210) O-501741

(111) **333562**  
(220) 28.02.2013  
(151) 04.09.2013  
(540)



(594) Kombinovaná  
(591) Barevná  
(730) **ČESKÝ ROZHLAS**, Vinohradská 1409/12, Praha 2, Vinohrady, 12000, CZ  
(511) (9) nahrané a nenahrané nosiče záznamů zvuku a obrazu; (16) časopisy, periodické a neperiodické tiskoviny, propagační tiskoviny, zejména katalogy, prospekty, plakáty, fotografie, knihy; (35) propagační činnost, reklama, zejména prostřednictvím rozhlasového vysílání; (38) provozování rozhlasového vysílání, šíření rozhlasových pořadů přes Internet; (41) činnost vzdělávací, zábavná a vyučovací, pořádání koncertů, agenturní činnost v oblasti umění a kultury, pořádání hudebních soutěží, tvorba rozhlasových programů, rozhlasové zpravodajství, publicistika; (42) tvorba a správa webových stránek.  
(511) 9, 16, 35, 38, 41, 42  
(210) O-502263

(111) **333565**  
(220) 28.02.2013  
(151) 04.09.2013  
(540)

## OBALKO - Obalový kongres

(592) Slovní  
(730) **ATOZ Packaging s.r.o.**, Boudova 611, Praha 5, Lipence, 15531, CZ  
(511) (16) periodické a neperiodické tiskoviny všeho druhu, časopisy, slovníky, knihy, brožury, noviny, tiskárenské výrobky, pohlednice, obtisky, záložky, fotografie, plakáty, papírenské výrobky všeho druhu, kancelářské potřeby, bloky, samolepky, kalendáře, fotoalba, dopisní papíry, desky (kancelářské potřeby), psací potřeby, drobné kancelářské potřeby z plastů a kovu, těžítka, plastické obaly ve třídě 16, karty, štočky, učební pomůcky kromě přístrojů, obrazy a grafiky, listky; (35) reklamní činnost a marketing, organizování výstav (komerčních nebo reklamních), poradenství a obchodní management, obchodní nebo podnikatelské poradenství, poradenství v obchodní činnosti, služby v oblasti obchodu s výrobky ve třídě 16, inzertní, informační a propagační služby všeho druhu, včetně inzerce, propagace a poskytování informací v počítačových a obdobných sítích, rozhlasová, televizní a venkovní reklama, zajišťování předplatného tiskovin, předplatné tiskovin pro třetí osoby, marketingové studie a průzkum trhu, služby reklamních agentur, vydavatelství a šíření reklamních materiálů, zejména letáků, prospektů a vzorků, plánování obchodních a propagačních akcí, pronájem reklamních ploch, poskytování obchodních a podnikatelských

informací; (41) vydavatelská a nakladatelská činnost, elektronické publikování, obrazové zpravodajství, vzdělávací činnosti, činnost vzdělávací agentury, organizování a pořádání vzdělávacích, odborných, kulturních, společenských, zábavních a sportovních akcí, vydávání obchodních či firemních zpráv, vydávání elektronických knih a časopisů on-line, pořádání loterií, výroba videofilmů, nahrávání zvukových a obrazově zvukových nosičů záznamu; (42) tvorba informačních databází, elektronických časopisů, periodik a knih, pronájem software.

(511) 16, 35, 41, 42  
(210) O-502279

(111) **333584**  
(220) 15.03.2013  
(151) 04.09.2013  
(540)

## ZDISLAVA

(592) Slovní  
(730) **Zitko Martin**, Zeyerova 2984, Žatec, 43801, CZ  
(511) (5) aloe vera pro léčebné účely (přípravky z -), balzámy pro lékařské účely, balzamování (přípravky pro -) pro lékařské účely, bylinné čaje pro lékařské účely, léčivé byliny, byliny na kouření pro lékařské účely, cigarety (netabákové -) pro lékařské účely, čaje léčivé, dietetické látky upravené pro lékařské účely, dietetické nápoje upravené pro lékařské účely, dietní potraviny upravené pro lékařské účely, digestiva pro farmaceutické účely, doplňky potravy, doplňky výživové, drogy pro léčebné účely, dutina ústní (přípravky pro péči o -) pro lékařské účely, fenykl pro lékařské účely, hemoroidy (přípravky proti -), houby hojivé (ne potravina), chinin pro lékařské účely, chinovník nebo jeho kúra pro lékařské účely, chmel (výtažky z -) pro farmaceutické účely, kafir pro lékařské účely, kafrový olej k lékařským účelům, léčivé kořeny, koupel (léčivé přípravky do -), koupel (terapeutické přípravky do -), koupelové soli (léčivé -), kúry pro farmaceutické účely, kuřácké bylinky pro lékařské účely, léčiva pro zvěrolékařské účely, lékařské přípravky pro podporu růstu vlasů, bylinné směsi, hojivé masti, konopí pro lékařské účely, čaj proti stresu, čaj na bolest zad, čaj na zánět střev, pohanka pro léčebné účely, harpago pro léčebné účely, vrbka úzkolistá pro léčebné účely, eleuterokok pro léčebné účely, dvouzubec pro léčebné účely, pýr pro léčebné účely, bylinné gely pro léčebné účely, bylinné sirupy pro léčivé účely, lněná semena mletá pro farmaceutické účely, lněná semena pro farmaceutické účely, lněná mouka pro farmaceutické účely, lněné potravinové doplňky, lněné semeno pro farmaceutické účely, masti na popáleniny od slunce, masti pro farmaceutické účely, léčivé masti, melissová voda pro farmaceutické účely, mentol, nápoje léčivé, nervová soustava (léčiva posilující -), nohy (přípravky proti pocení -), vedlejší produkty zpracování obilnin pro dietetické a lékařské účely, odvary pro farmaceutické účely, oleje pro lékařské účely, přípravky proti parazitům, pocení (přípravky proti -), pokožka (farmaceutické přípravky pro péči o -), potravinové doplňky pro zvířata, potravinové doplňky z lněného oleje, potravinové doplňky z pšeničných klíčků, pročišťující přípravky, projímadla, propolis pro farmaceutické účely, propolisové potravinové doplňky, přípravky potlačující chuť k jídlu pro lékařské účely, ricinový olej pro lékařské účely, tinktury (farmaceutické přípravky), tinktury pro lékařské účely, tuky pro lékařské účely, tuky pro zvěrolékařské účely, uklidnění (přípravky pro -), úpal sluneční (přípravky proti -) pro farmaceutické účely, uspávací přípravky, utišující prostředky, vitamínové přípravky, vodičky pro veterinární účely, lotiony pro farmaceutické účely, lotiony pro zvěrolékařské účely, zácpa (léčiva pro zmírnění -), zvěrolékařské přípravky.  
(511) 5  
(210) O-502642

(111) **333727**  
(220) 12.03.2013  
(151) 11.09.2013  
(540)

## iAuto

(592) Slovní  
(730) **Allianz pojišťovna, a.s.**, Ke Štvanici 656/3, Praha 8, 18600, CZ  
(511) (35) propagační činnost, reklama, pomoc při řízení obchodní činnosti, obchodní administrativa, kancelářské práce; (36) pojištění, služby finanční, služby peněžní, služby nemovitostní; (41) vzdělávání.  
(511) 35, 36, 41  
(210) O-502534

(111) **333728**  
(220) 12.03.2013  
(151) 11.09.2013  
(540)

### iCesta

(592) Slovní  
(730) **Allianz pojišťovna, a.s.**, Ke Štvanici 656/3, Praha 8, 18600, CZ  
(511) (35) propagační činnost, reklama, pomoc při řízení obchodní činnosti, obchodní administrativa, kancelářské práce; (36) pojištění, služby finanční, služby peněžní, služby nemovitostní; (41) vzdělávání.  
(511) 35, 36, 41  
(210) O-502535

(111) **333809**  
(220) 05.03.2013  
(151) 18.09.2013  
(540)

### AUTOROCK PŠENKA

(592) Slovní  
(730) **Pšenka Radomír**, Mlýnská 872, Zlín, 76302, CZ  
(740) INPARTNERS GROUP, Mgr. Simona Hejdomová, advokátka, Tuřanka 1519/115a, Brno, Slatina, 62700  
(511) (12) vozidla, osobní vozidla, náhradní díly a součásti k nim spadající do této třídy, příslušenství a výzbroj k nim spadající do této třídy, zejména tažná (vlečná) zařízení, spoilery, lité disky kol, vyklápěcí střechy a střešní nosiče zavazadel, spalovací motory pro osobní vozidla, brzdové systémy pro vozidla, brzdové destičky, výfuky pro vozidla, tlumiče pro vozidla; (35) služby autobazaru, zprostředkování obchodu s novými i ojetými vozidly, předvádění zboží, pomoc při řízení obchodní činnosti, marketing, reklama, informační činnost vztahující se ke službám autobazaru, vydávání reklamních nebo náborových, propagačních a inzertních textů; (36) zprostředkování leasingových a úvěrových smluv zejména na dopravní prostředky, finanční služby včetně leasingu, uzavírání pojistek, zprostředkování uzavírání pojistek; (37) provozování autoservisu a autoopraven se všemi službami s tím spojenými, které spadají do této třídy, montáž, servis, opravy a údržba pozemních dopravních prostředků a jejich příslušenství, montáž autodoplňků a příslušenství, zprostředkovatelská činnost v oblasti autoservisu, montáže a údržby pozemních vozidel, provádění antikoročních nátěrů pro vozidla, čištění, leštění a mytí automobilů, diagnostika - v rámci této třídy, emisní kontroly, opravy, instalace a montáž elektrozařízení v automobilech a dalších motorových vozidlech, instalace a opravy klimatizačních zařízení v automobilech.  
(511) 12, 35, 36, 37  
(210) O-502397

(111) **333906**  
(220) 28.02.2013  
(151) 25.09.2013  
(540)



(594) Kombinovaná  
(591) Barevná  
(730) **ČESKÝ ROZHLAS**, Vinohradská 1409/12, Praha 2, Vinohrady, 12000, CZ  
(511) (9) nahanané a nenahanané nosiče záznamů zvuku a obrazu; (16) časopisy, periodické a neperiodické tiskoviny, propagační tiskoviny, zejména katalogy, prospekty, plakáty, fotografie, knihy; (35) propagační činnost, reklama, zejména prostřednictvím rozhlasového vysílání; (38) provozování rozhlasového vysílání, šíření rozhlasových pořadů přes Internet; (41) činnost vzdělávací, zábavná a vyučovací, pořádání koncertů, agenturní činnost v oblasti umění a kultury, pořádání hudebních soutěží, tvorba rozhlasových programů, rozhlasové zpravodajství, publicistika; (42) tvorba a správa webových stránek.

(511) 9, 16, 35, 38, 41, 42  
(210) O-502253

(111) **333919**  
(220) 18.03.2013  
(151) 25.09.2013  
(540)



(594) Kombinovaná  
(591) Barevná  
(730) **P.J.Art Production s.r.o.**, Osiková 161, Liberec 16, 46015, CZ  
(740) Mgr. David Müller, patentový zástupce, Filipova 2016/6, Praha 4, Chodov, 14800  
(511) (35) reklamní a marketingová činnost, průzkumy trhu, rozšiřování produktů/výrobků k reklamním účelům, zprostředkovatelská činnost v oblasti obchodu s movitým majetkem, export a import movitého majetku, distribuce zboží k reklamním účelům, aranžerství - aranžování výkladů, modeling pro reklamní účely nebo podporu prodeje; (36) služby nemovitostní, realitní činnost, oceňování movitých a nemovitých věcí, správa nemovitostí, finanční analýzy, clearing; (41) činnost vyučovací, výchovná, vzdělávací a zábavní včetně pořádání specializačních doškolovacích kurzů, symposií a konferencí, doprovodné výstavy k výchovným a vzdělávacím účelům, provozování pracovních diskusního a zájmového klubu, organizování výstav a veletrhů ke vzdělávacím, kulturním, výchovným a zábavním účelům, organizování společensko-kulturních akcí, pořádání zábavních soutěží, organizování soutěží o oceňování nejlepších exponátů, jakož i nejlepších expozic, odborné poradenství, vztahující se k organizování výstav a veletrhů ke vzdělávacím, kulturním, výchovným a zábavním účelům, organizování módních přehlídek pro výchovné, vzdělávací, kulturní a zábavní účely, organizování výuky tance a tanečně sportovních aktivit pro výchovné, vzdělávací, kulturní a zábavní účely, nakladatelská a vydavatelská činnost, provozování galerií; (42) hosting webových stránek, tvorba a správa webových stránek (pro třetí osoby), grafický design; (43) rezervace ubytování a stravování, poskytování informací o ubytování a stravování, služby ubytovací, provoz hotelů, penzionů a jiných ubytovacích zařízení, služby hostinské, provoz restaurantů, kaváren, vináren, barů, cukráren a zařízení rychlého stravování, samoobslužných, stravovacích zařízení, cateringové služby, pořádání rautů/hostin; (44) provozování solária a sauny, poradenství ohledně vývoje postavy, snižování nadváhy, včetně internetového a elektronického poradenství, masérské služby (sportovní a rekondiční masáže), poskytování péče kosmetické, hygienické, regenerační a rekondiční, fyzioterapie, kadeřnictví, manikúra, pedikúra.  
(511) 35, 36, 41, 42, 43, 44  
(210) O-502700

(111) **333928**  
(220) 18.03.2013  
(151) 25.09.2013  
(540)



(594) Kombinovaná  
(591) Barevná  
(730) **Kolářek Tomáš Ing.**, Střítež nad Ludinou 6, Střítež nad Ludinou, 75363, CZ  
(740) PROPATENT, JUDr. Matěj Sedláček, Pod Pekařkou 107/1, Praha 4, Podolí, 14700  
(511) (32) piva, minerální vody, nealkoholické nápoje včetně nealkoholických nápojů s bylinami, voda jako nápoj, nápoje a šťávy ovocné, přípravky ke zhotovení nápojů; (33) alkoholické nápoje, likéry, vína s výjimkou piva; (40) výroby nápojů, zejména alkoholických, provozování palírny a moštárny, výroby likérů, lihovarnictví.  
(511) 32, 33, 40  
(210) O-502726

(111) **333929**  
(220) 19.03.2013  
(151) 25.09.2013  
(540)



(594) Kombinovaná  
(591) Barevná  
(730) **REAL MADRID CLUB DE FUTBOL**, Concha Espina, n°1, 28036 Madrid, ES  
(740) Rott, Růžicka & Guttman, Patentové, známkové a advokátní kanceláře, JUDr. Vladimír Rott, patentový zástupce, Vyskočilova 1566, Praha 4, Míchle, 14000  
(511) (19) keramické glazované lisované dlaždice a obkládačky pro vnitřní a venkovní podlahy a stěny.  
(511) 19  
(210) O-502763

(111) **333933**  
(220) 19.03.2013  
(151) 25.09.2013  
(540)

### Pop Balet

(592) Slovní  
(730) **Piskořová Veselá Marie**, Na Vápence 419, Psáry, 25244, CZ  
(740) JUDr. Ing. Bystřík Bugan, advokát, náměstí Republiky 1037/3, Praha 1, Nové Město, 11000  
(511) (16) tiskoviny, zejména knihy, časopisy, brožury, metodické příručky, plakáty, fotografie, pohlednice, kalendáře, skládky, obtisky, pouzdra z papíru, krabice z papíru, obaly z papíru a umělých hmot pro tiskoviny, papírové učební pomůcky, tiskárenské a kartonážní výrobky; (35)

propagační činnost, reklama, pomoc při řízení obchodní činnosti; (41) výchova, vzdělávání, zábava, sportovní a kulturní aktivity, zejména činnost taneční školy, pořádání tanečních kurzů, výchovných, vzdělávacích, zábavných, sportovních a společenských akcí, taneční tábory, hudební a pohybová výchova, tvorba choreografických děl, pořádání národních a mezinárodních festivalů taneční tvorby a pohybového divadla, pořádání seminářů, dílen, konferencí v oblasti umění, provozování prostorů pro produkci, tvorba a realizace uměleckých děl, podpora a rozvoj tanečního a jiného umění na domácí i mezinárodní úrovni, produkce uměleckých děl.

(511) 16, 35, 41  
(210) O-502779

(111) **334087**  
(220) 28.03.2013  
(151) 02.10.2013  
(540)

### Neviditelní

(594) Kombinovaná  
(730) **ČESKÁ TELEVIZE**, Na hřebenech II 1132/4, Praha 4, Podolí, 14700, CZ  
(511) (9) antény, audiovizuální zařízení pro výuku, automaty hudební, hrací skříně uváděné do chodu vhozením mince, nástroje na určování azimutu, barometry, brýle, pouzdra na brýle, brýle sluneční, brýle proti slunci, brýlové řetízky, buzoly, směrové kompas, clony na oči, čističe nosičů zvukových záznamů, čočky kontaktní, čočky optické, čtecí zařízení v televizi, dalekohledy, diapozitivy, promítací přístroje na diapozitivy, diktafony, magnetické disky, kompaktní disky (audio-video), gramofonové desky, gramofonové jehly, disky optické, dvd přehrávače, elektronická pera (vizuální zobrazovací jednotky), elektronické oznamovací tabule, elektronické publikace (s možností stažení), epidiascopy, filmové kamery, exponované filmy, stříhací zařízení na filmy, kreslené filmy, fotoaparáty, hologramy, nosiče záznamů nahrané i nenahrané, audiovizuální programy, filmy, cd disky, dvd disky, obaly na cd disky nebo dvd disky nebo na nosiče záznamů, jezdecké přilby, kalkulačky, kalkulačky kapesní, exponované kinofilmy, klávesnice počítačové, krokoměry, magnetická média, magnetické disky, magnetické nosiče dat, magnetické pásky, magnetofony, magnety, magnety dekorativní, mincové mechanismy pro televizory, monitory, mikrofony, nosiče dat magnetické, nosiče dat optické, nosiče zvukových nahrávek, nosiče zvukových záznamů nahrané i nenahrané, audiovizuální díla na nosičích, audiovizuální díla v digitální podobě, programové vybavení pro počítače, interaktivní software, software, hardware výpočetní techniky, interaktivní databáze, elektronické databáze, multimediální aplikace, elektronické multimediální nebo elektronické multimediální katalogy, elektronická periodika a knihy v elektronické podobě, ochranné brýle pro sport, ochranné helmy pro sport, obrazovky, optické disky kompaktní cd rom, plátna promítací, počítače, počítačové hry (programy), počítačové tiskárny, podložky pod myš, potápěčské masky, potápěčské oděvy, potápěčské rukavice, pravítka (měřicí přístroje), pravítko logaritmické, přehrávače kompaktních disků, přilby ochranné, přístroje pro reprodukci zvuku, rádia, signalizační píšťalky, sluchátka, snímače obrazu, skenery (zpracování dat), tampóny do uší pro potápěče, televizní přístroje, trojúhelníky výstražné pro vozidla, videokamery, videokazety, videopásky, vyučovací papíru, zápisník elektronický, závaží; (16) alba, atlasy, pouzdra s barvami (školní pomůcky), blahopřání, blahopřání hudební, bloky (papírové výrobky), brožury, papírové bryndáčky, časopisy, časopisy – komiksy, čínská tuš, desky (papírové výrobky), psací desky s klipsem na předržování papíru, desky na dokumenty (šanon, pořadače), dopisní papír, držáky na psací potřeby, figurky (sošky) z papírové hmoty, fólie hliníková na balení potravin, fotografie, stojany na fotografie, zemské globusy, grafické reprodukce, grafiky, gummy na mazání, hlína modelovací, houbičky navlhčovací (kancelářské potřeby), hroty psacích per, chrániče prstů (kancelářské potřeby), inkoust v tyčince, inkousty, kalamáře, kalendáře, kalendáře trhací, kancelářské potřeby, kromě nábytku, kancelářské sponky, papírové kapesníky, výrobky z kartónu, spadající do této třídy, karty, katalogy, kelímky papírové na mléčné výrobky, krabice na klobouky z lepenky, knihy, záložky do knih, knížky brožované, knižní zarážky, vzory



na kopírování, papírové kornouty, krabice lepenkové nebo papírové, kružítka, křída na psaní, laminovačky (- na dokumenty) pro použití v kanceláři, výrobky z lepenky spadající do této třídy, malířská plátna, malířské stojany, malířské štětky, štětky, štětky na psaní, mapy, zeměpisné mapy, mašle papírové, materiály na pečeti, pomůcky na mazání, sáčky pro mikrovlnné trouby, misky na vodové barvy, materiály na modelování, nálepky (lepící pásy) pro kancelářské použití nebo pro domácnost, napínáčky, násadky na pera, noviny, nože na papír, obálky, obaly (papírnické výrobky), obaly na spisy, obtisky, ocelová pera, opěradla na ruce pro malíře, ořezávací stroje na tužky, ořezávkátka na tužky, oznámení rodinných událostí (papírnické výrobky), palety pro malíře, papír, dopisní papír, papír kopírovací (pauzovací), pergamenový papír, papír sací, svítilny, papír, toaletní papír, papír voskovaný, papír xuan, papírenské výrobky spadající do této třídy, papírová prostírání, papírové ubrusy, papírové podložky pod sklenice, podložky pod pívni sklenice, papírové ubrusky, pastelky, pouzdra na pasy, pečete, penály, pera (kancelářské potřeby), pera plnicí, periodika, plakáty, plány, psací podložky, pomůcky učební, kromě přístrojů, pohlednice, poštovní známky, potřeby na psaní, poustače z papíru nebo lepenky, pouzdra na doklady, pouzdra na pera, pouzdra s psacími potřebami, papírové praporečky, pravítka, prospekty, příručky, psací podložky, psací soupravy (sada psacích potřeb), publikace, papírové pytlíky jako obaly, razítka, razítka datovací, pouzdra na razítka, razítkovací podušky, ročenky, papírové ručníky, rýsovací nástroje, samolepky, samolepky pro domácnost a pro kancelářské potřeby, sešity, sešivačky, skicáky, stírátka na tabule, školní potřeby, tabule školní, těžítka, tikety, tiskopisy, tiskové typy, tiskoviny, tužky, tuhy do tužek, držátka na tužky, patentní tužky, uhly na kreslení, zápisníky, zpěvníky; (35) reklamní, inzertní a propagační činnost, marketing, inzerce poštou, licence na výrobky a služby ostatních (komerční správa), nábor zaměstnanců, pomoc při řízení obchodní činnosti, obchodní nebo podnikatelské informace, obchodní nebo podnikatelský průzkum, organizování výstav (komerčních nebo reklamních), personální poradenství, pořádání veletrhů pro obchodní a reklamní účely, průzkum trhu, průzkum veřejného mínění, zajišťování předplatného telekomunikačních služeb pro ostatní, merchandising, organizační zabezpečování televizního vysílání, předvádění zboží, příprava inzertních sloupků, reklama (propagace), reklama on-line v počítačové síti, aktualizování reklamních materiálů, pronájem reklamních materiálů, zasílání reklamních materiálů zákazníkům, rozšiřování reklamních nebo inzertních materiálů, sekretářské služby, služby v oblasti grafické úpravy pro reklamní účely, styky s veřejností, vydávání reklamních nebo náborových propagačních a inzertních textů, televizní reklama, obchodní vedení uměleckých agentur, zajišťování novinového předplatného (pro předplatitele); (38) telekomunikace, služby umožňující komunikaci jedné osoby s druhou, elektronická pošta, služby elektronických nástěnek (telekomunikační služby), informační kanceláře, vysílání kabelové televize, služby dálkových konferencí, počítačová komunikace, posílání zpráv, poskytování internetových diskusních fór, pronájem přístrojů pro přenos zpráv, pronájem přístupového času ke globálním počítačovým sítím, pronájem zařízení pro přenos informací, přenášení pomocí satelitních družic, přenos zpráv a obrazových informací pomocí počítače, půjčování telekomunikačních zařízení, telekonference (služby dálkových konferencí), teleshoppingové služby (poskytování televizních kanálů pro teleshoppingové služby), televizní vysílání, digitální vysílání, televizní vysílání programů, televizní vysílání zábavných, vzdělávacích, výchovných, soutěžních, diskusních a informačních pořadů, šíření elektronických časopisů, informací, elektronických periodik, knih v elektronické podobě, audio nebo audiovizuálních děl prostřednictvím informační nebo datové nebo elektronické nebo komunikační nebo telekomunikační nebo počítačové sítě, zejména Internetu, pomocí satelitů a jiné, informační služby na internetu související s televizním vysíláním, služby na Internetu související s televizním vysíláním, provozování internetového serveru, provozování internetového portálu, zajištění prostoru pro webové stránky, poskytování portálu na internetu, poskytování on-line platformy pro nahrávání, zpracování, přenos a aktualizaci dat, obrázků, fotografií, 3d aplikací, telexové služby, radiové vysílání, výzvy (služby poskytované rádiem, telefonem nebo jinými elektronickými komunikačními prostředky), zasílání zpráv; (41) dabing, nakladatelství a vydavatelství, ediční činnost, publikační činnost, nahrávání nosičů zvukových nebo obrazově zvukových, služby v oblasti digitálního zpracování obrazu, elektronické publikování (dtp), služby v oblasti estrád, tvorba a šíření audiovizuálních děl, zpravodajství, publicistika, televizní zpravodajství, tv produkce, tvorba programů, tvorba a výroba televizních a audiovizuálních programů, obrazové zpravodajství, filmová produkce, jiná než reklamní, filmová studia, filmová tvorba, filmové projekce, pronájem filmových promítaček a jejich příslušenství, půjčování filmů, fotografování, informace o možnostech zábavy, informace o výchově a vzdělávání,

poskytování služeb v oblasti karaoke (hudební doprovod písní dle výběru zpěváka), výchovně zábavné klubové služby, kluby zdraví (služby), knihovny (půjčování knih), vydávání knih, koncertní síně, sály, organizování a vedení konference, organizování a vedení kongresu, korespondenční kurzy, provozování muzea, služby nahrávacího studia, nahrávání videopásek, organizování kulturních nebo vzdělávacích výstav, organizace společenských a kulturních akcí, organizace, provozování a provádění her a soutěží i veřejných, provozování kina, organizování plesů, organizování vzdělávacích nebo zábavných soutěží, výstavní činnost v oblasti kultury nebo zábavy nebo výchovy nebo vzdělávání, zábavné parky, plánování a organizování večírků, pořádání soutěží krásy, poskytování on-line elektronických publikací (bez možnosti stažení), pronájem audio nahrávek, pronájem dekorací, pronájem kinematografických filmů, pronájem osvětlovacích zařízení pro divadla nebo televizní studia, pronájem rozhlasových a televizních přijímačů, provozování her on-line (z počítačové sítě), předprodej vstupenek, výroba divadelních nebo jiných představení, půjčování filmů, půjčování přenosných videokamer, půjčování videokamer, půjčování videopásek, psaní scénářů, pronájem rozhlasových a televizních přijímačů, organizování a vedení seminářů, služby v oblasti grafické úpravy, jiné než pro reklamní účely, studia nahrávací (služby), reportérské služby, školení, vyučování, výroba rozhlasových a televizních programů, televizní zábava, zveřejňování textů, kromě reklamních, tlumočení posunkové řeči, opatrování titulky, výuka, vzdělávací informace, nahrávání videopásek, střih videopásků, vydávání elektronických knih a časopisů on-line, vydávání textů, s výjimkou reklamních nebo náborových, výroba videofilmů, pronájem zvukového nahrávacího zařízení, živé představení, organizování živých vystoupení.

(511) 9, 16, 35, 38, 41  
(210) O-503035

(111) **334143**  
(220) 13.09.2012  
(151) 09.10.2013  
(540)



(594) Kombinovaná  
(730) **TV PRODUCTS CZ s.r.o.**, Rybná 669/4, Praha 1, 11000, CZ  
(740) ŠTROS & KUSÁK advokátní a patentová kancelář, JUDr. David Štros, advokát, Národní 32, Praha 1, 11000  
(511) (1) výrobky chemie pro úpravu fyzikálně-chemických parametrů vody patřící do této třídy (vločkovače, přípravky upravující pH, přípravky odstraňující minerály, přípravky zvyšující mineralizaci, přípravky zabírající tvorbu zákalů a usazenin, přípravky odstraňující tuky); (5) biocidní přípravky spadající do tř. 5; (7) bazénové vysavače, sběrače na čištění povrchu bazénů, zametače (stroje) na čištění bazénů, kartáče (součásti strojů) na čištění bazénů; (8) nástroje a nářadí pro údržbu bazénů, teleskopické rukojeti pro ruční nástroje; (11) filtrační zařízení pro úpravu vody, filtrační vložky, sprchy, protiproudy, přístroje pro chlorování bazénů; (21) čisticí nástroje (s výjimkou jako součást strojů).  
(511) 1, 5, 7, 8, 11, 21  
(210) O-498116

(111) **334349**  
(220) 08.03.2013  
(151) 16.10.2013  
(540)

**Scan&Go**

(592) Slovní  
(730) **Globus ČR, v.o.s.**, Kostelecká 822/75, Praha 9, Čakovice, 19600, CZ  
(740) Rott, Růžička & Guttman a spol., Vyskočilova 1566, Praha 4, Michle, 14000  
(511) (9) elektronické nákupní a platební systémy (software, platební karty a platební terminály) pro zákazníky; (35) služby maloobchodní, včetně elektronických v oblasti nákupu a prodeje potravinářského a smíšeného

zboží, poradenské a konzultační služby související s uvedenými službami ve tř. 35, reklamní a propagační činnost; (36) elektronické platební služby.

(511) 9, 35, 36  
(210) O-502492

(111) **334350**  
(220) 08.03.2013  
(151) 16.10.2013  
(540)



(594) Kombinovaná  
(730) **Globus ČR, v.o.s.**, Kostelecká 822/75, Praha 9, Čakovice, 19600, CZ  
(740) Rott, Růžička & Guttman a spol., Vyskočilova 1566, Praha 4, Míchle, 14000  
(511) (9) elektronické nákupní a platební systémy (software, platební karty a platební terminály) pro zákazníky; (35) služby maloobchodní, včetně elektronických v oblasti nákupu a prodeje potravinářského a smíšeného zboží, poradenské a konzultační služby související s uvedenými službami ve tř. 35, reklamní a propagační činnost; (36) elektronické platební služby.  
(511) 9, 35, 36  
(210) O-502493

(111) **334381**  
(220) 05.04.2013  
(151) 16.10.2013  
(540)



(594) Kombinovaná  
(730) **Statutární město Brno**, Dominikánské náměstí 196/1, Brno, 60167, CZ  
(511) (16) papír a výrobky z papíru, kancelářské potřeby, papír, lepenka a výrobky z těchto materiálů, které nejsou zařazeny do jiných tříd, tiskárenské výrobky, tiskoviny, časopisy, periodika, knihy, potřeby pro knižní vazby, fotografie, papírenské zboží, fólie na balení, kalendáře, katalogy, prospekty, plakáty, pohlednice, mapy, obálky, obaly spadající do této třídy, obaly na spisy, papírové nebo kancelářské desky, desky na dokumenty, dopisní papír, držáky na psací potřeby, etikety kromě textilních, samolepky, papírové vložky, papír balící, papírové ubrusky, psací potřeby, psací podložky, psací soupravy, lepidla pro papírenství nebo domácnost, materiál pro umělce, štetce, psací stroje a kancelářské potřeby s výjimkou nábytku, kancelářské pořadače, učební a školní potřeby a pomůcky s výjimkou přístrojů, plastické obaly, které nejsou zařazeny do jiných tříd; (25) oděvy, obuv, kloboučnické zboží; (35) inzertní, reklamní a propagační činnost, průzkum veřejného mínění, styky s veřejností, vydávání reklamních textů, poskytování pomoci při provozu obchodu, včetně zprostředkování obchodních a souvisejících obchodně personálních záležitostí, organizování výstav a veletrhů k reklamním a obchodním účelům, organizování módních přehlídek k obchodním účelům, správa obchodních zájmů třetích osob, vypracování statistických přehledů, poradenství v oblasti organizace a ekonomiky podnikání, marketing, průzkum a analýzy trhů, aranžérství, pronájem kancelářských strojů a zařízení, distribuce zboží k reklamním účelům, rozmnožování dokumentů, obstaravatelská a zprostředkovatelská činnost v souvisejících uvedených oborech, spadajících do této třídy; (41) výchovná a zábavní činnost, činnost vyučovací, výchovná, vzdělávací a zábavní, včetně pořádání specializačních doškolovacích kurzů, symposií, konferencí a doprovodných výstav, provozování pracovních diskusního a zájmového klubu, organizování výstav a veletrhů ke vzdělávacím, kulturním, výchovným a zábavním účelům, organizování soutěží o oceňování nejlepších exponátů, jakož i nejlepších expozičních, organizování společenskoo-kulturních akcí, organizování módních přehlídek k výchovným, vzdělávacím a zábavním účelům, tvorba rozhlasových a televizních programů, tvorba audiovizuálních programů, pořádání zábavních pořadů, pořádání zábavních soutěží, činnost v oblasti sportovních aktivit, provozování tělovýchovných zařízení a zařízení sloužících k regeneraci a rekondici, provozování golfových a tenisových hřišť, jakož i lyžařského vleku a provozování bazénů, nakladatelská a vydavatelská činnost, půjčovná činnost, spadající do této třídy, provozování galerií, obstaravatelská a zprostředkovatelská činnost v souvisejících uvedených oborech, spadajících do této třídy.

klubu, organizování výstav a veletrhů ke vzdělávacím, kulturním, výchovným a zábavním účelům, organizování soutěží o oceňování nejlepších exponátů, jakož i nejlepších expozičních, organizování společenskoo-kulturních akcí, organizování módních přehlídek k výchovným, vzdělávacím a zábavním účelům, tvorba rozhlasových a televizních programů, tvorba audiovizuálních programů, pořádání zábavních pořadů, pořádání zábavních soutěží, činnost v oblasti sportovních aktivit, provozování tělovýchovných zařízení a zařízení sloužících k regeneraci a rekondici, provozování golfových a tenisových hřišť, jakož i lyžařského vleku a provozování bazénů, nakladatelská a vydavatelská činnost, půjčovná činnost, spadající do této třídy, provozování galerií, obstaravatelská a zprostředkovatelská činnost v souvisejících uvedených oborech, spadajících do této třídy.

(511) 16, 25, 35, 41  
(210) O-503225

(111) **334382**  
(220) 05.04.2013  
(151) 16.10.2013  
(540)



(594) Kombinovaná  
(730) **Statutární město Brno**, Dominikánské náměstí 196/1, Brno, 60167, CZ  
(511) (16) papír a výrobky z papíru, kancelářské potřeby, papír, lepenka a výrobky z těchto materiálů, které nejsou zařazeny do jiných tříd, tiskárenské výrobky, tiskoviny, časopisy, periodika, knihy, potřeby pro knižní vazby, fotografie, papírenské zboží, fólie na balení, kalendáře, katalogy, prospekty, plakáty, pohlednice, mapy, obálky, obaly spadající do této třídy, obaly na spisy, papírové nebo kancelářské desky, desky na dokumenty, dopisní papír, držáky na psací potřeby, etikety kromě textilních, samolepky, papírové vložky, papír balící, papírové ubrusky, psací potřeby, psací podložky, psací soupravy, lepidla pro papírenství nebo domácnost, materiál pro umělce, štetce, psací stroje a kancelářské potřeby s výjimkou nábytku, kancelářské pořadače, učební a školní potřeby a pomůcky s výjimkou přístrojů, plastické obaly, které nejsou zařazeny do jiných tříd; (25) oděvy, obuv, kloboučnické zboží; (35) inzertní, reklamní a propagační činnost, průzkum veřejného mínění, styky s veřejností, vydávání reklamních textů, poskytování pomoci při provozu obchodu, včetně zprostředkování obchodních a souvisejících obchodně personálních záležitostí, organizování výstav a veletrhů k reklamním a obchodním účelům, organizování módních přehlídek k obchodním účelům, správa obchodních zájmů třetích osob, vypracování statistických přehledů, poradenství v oblasti organizace a ekonomiky podnikání, marketing, průzkum a analýzy trhů, aranžérství, pronájem kancelářských strojů a zařízení, distribuce zboží k reklamním účelům, rozmnožování dokumentů, obstaravatelská a zprostředkovatelská činnost v souvisejících uvedených oborech, spadajících do této třídy; (41) výchovná a zábavní činnost, činnost vyučovací, výchovná, vzdělávací a zábavní, včetně pořádání specializačních doškolovacích kurzů, symposií, konferencí a doprovodných výstav, provozování pracovních diskusního a zájmového klubu, organizování výstav a veletrhů ke vzdělávacím, kulturním, výchovným a zábavním účelům, organizování soutěží o oceňování nejlepších exponátů, jakož i nejlepších expozičních, organizování společenskoo-kulturních akcí, organizování módních přehlídek k výchovným, vzdělávacím a zábavním účelům, tvorba rozhlasových a televizních programů, tvorba audiovizuálních programů, pořádání zábavních pořadů, pořádání zábavních soutěží, činnost v oblasti sportovních aktivit, provozování tělovýchovných zařízení a zařízení sloužících k regeneraci a rekondici, provozování golfových a tenisových hřišť, jakož i lyžařského vleku a provozování bazénů, nakladatelská a vydavatelská činnost, půjčovná činnost, spadající do této třídy, provozování galerií, obstaravatelská a zprostředkovatelská činnost v souvisejících uvedených oborech, spadajících do této třídy.

(511) 16, 25, 35, 41  
(210) O-503226

(111) **334403**  
(220) 15.04.2013  
(151) 16.10.2013  
(540)

**HIT**

(592) Slovní  
(730) **CZECH TOBACCO CORPORATION a.s.**, 17. listopadu 2753, Pardubice, Zelené Předměstí, 53002, CZ  
(511) (34) tabák, zejména potom tabák do ručně balených cigaret, žvýkáci tabák, šňupavý tabák, tabákové náhražky, cigarety, cigarety s obsahem tabákových náhražek (bez léčebného účelu), cigarillos, cigaretové filtry, doutníky, bloky cigaretových papírků, papíry do dýmek, cigaretové špičky, s výjimkou špiček z drahých kovů, náustky na cigaretové špičky, strojky na plnění cigaret, čističe dýmek, kuřácké soupravy, dýmky, stojany na dýmky, popelníky, s výjimkou popelníků z drahých kovů, odřezávače doutníků, dózy na tabák, s výjimkou dóz z drahých kovů, pouzdra na tabák, tabatěrky, s výjimkou tabatěrek z drahých kovů, zápalky, zápalkové krabičky, s výjimkou krabiček z drahých kovů, zapalovače.  
(511) 34  
(210) O-503540

náhražek (bez léčebného účelu), cigarillos, cigaretové filtry, doutníky, bloky cigaretových papírků, papíry do dýmek, cigaretové špičky, s výjimkou špiček z drahých kovů, náustky na cigaretové špičky, strojky na plnění cigaret, čističe dýmek, kuřácké soupravy, dýmky, stojany na dýmky, popelníky, s výjimkou popelníků z drahých kovů, odřezávače doutníků, dózy na tabák, s výjimkou dóz z drahých kovů, pouzdra na tabák, tabatěrky, s výjimkou tabatěrek z drahých kovů, zápalky, zápalkové krabičky, s výjimkou krabiček z drahých kovů, zapalovače.  
(511) 34  
(210) O-503543

(111) **334404**  
(220) 15.04.2013  
(151) 16.10.2013  
(540)

**JOHN ROLFE**

(592) Slovní  
(730) **CZECH TOBACCO CORPORATION a.s.**, 17. listopadu 2753, Pardubice, Zelené Předměstí, 53002, CZ  
(511) (34) tabák, zejména potom tabák do ručně balených cigaret, žvýkáci tabák, šňupavý tabák, tabákové náhražky, cigarety, cigarety s obsahem tabákových náhražek (bez léčebného účelu), cigarillos, cigaretové filtry, doutníky, bloky cigaretových papírků, papíry do dýmek, cigaretové špičky, s výjimkou špiček z drahých kovů, náustky na cigaretové špičky, strojky na plnění cigaret, čističe dýmek, kuřácké soupravy, dýmky, stojany na dýmky, popelníky, s výjimkou popelníků z drahých kovů, odřezávače doutníků, dózy na tabák, s výjimkou dóz z drahých kovů, pouzdra na tabák, tabatěrky, s výjimkou tabatěrek z drahých kovů, zápalky, zápalkové krabičky, s výjimkou krabiček z drahých kovů, zapalovače.  
(511) 34  
(210) O-503541

(111) **334405**  
(220) 15.04.2013  
(151) 16.10.2013  
(540)

**R.I.P.**

(592) Slovní  
(730) **CZECH TOBACCO CORPORATION a.s.**, 17. listopadu 2753, Pardubice, Zelené Předměstí, 53002, CZ  
(511) (34) tabák, zejména potom tabák do ručně balených cigaret, žvýkáci tabák, šňupavý tabák, tabákové náhražky, cigarety, cigarety s obsahem tabákových náhražek (bez léčebného účelu), cigarillos, cigaretové filtry, doutníky, bloky cigaretových papírků, papíry do dýmek, cigaretové špičky, s výjimkou špiček z drahých kovů, náustky na cigaretové špičky, strojky na plnění cigaret, čističe dýmek, kuřácké soupravy, dýmky, stojany na dýmky, popelníky, s výjimkou popelníků z drahých kovů, odřezávače doutníků, dózy na tabák, s výjimkou dóz z drahých kovů, pouzdra na tabák, tabatěrky, s výjimkou tabatěrek z drahých kovů, zápalky, zápalkové krabičky, s výjimkou krabiček z drahých kovů, zapalovače.  
(511) 34  
(210) O-503542

(111) **334406**  
(220) 15.04.2013  
(151) 16.10.2013  
(540)

**SOFIE**

(592) Slovní  
(730) **CZECH TOBACCO CORPORATION a.s.**, 17. listopadu 2753, Pardubice, Zelené Předměstí, 53002, CZ  
(511) (34) tabák, zejména potom tabák do ručně balených cigaret, žvýkáci tabák, šňupavý tabák, tabákové náhražky, cigarety, cigarety s obsahem tabákových

(111) **334555**  
(220) 22.04.2013  
(151) 30.10.2013  
(540)



(594) Kombinovaná  
(591) Barevná  
(730) **IRM, s.r.o.**, Při Hranici 87/5, Praha 6 - Sedlec, 16000, CZ  
(740) Ing. Marcela Filipenská, Polní 302/32, Žďár nad Sázavou, Žďár nad Sázavou 2, 59102  
(511) (7) strojní zařízení na úpravu a zpracování vodičů, kabelů a dalších výrobků nekonečné délky, jako jsou krimpovací a pneumatické lisy, odvíječe, navíječe, zařízení pro odstraňování izolace, řezání a adjustáž uvedených výrobků, lisovací nástroje, stroje a montážní nářadí k upevnění kontaktních částí na konci elektrických kabelů, hydraulické nebo pneumatické lisovací jednotky a montážní nářadí pro použití s nimi, příslušenství pro všechny výše uvedené výrobky, vše zahrnuté do třídy 7; (9) zařízení pro měření a kontrolu elektrických, optických a mechanických vlastností kabelů, vodičů a dalších výrobků nekonečné délky a jejich díly spadající do této třídy, nahrané počítačové programy, nahrany počítačový software, řídicí a kontrolní panely, skříňové elektro rozvaděče; (37) montáž, úpravy a servis strojů, opravy strojů a jejich příslušenství, instalace elektrotechnických zařízení a elektrických zapojení, montáž, údržba a opravy počítačového vybavení včetně periferních zařízení, informace o opravách; (40) zpracování a úprava materiálů, zejména kovů, plastových a gumových materiálů, povrchová úprava materiálů, zpracování odpadu; (41) výchova, vzdělávání, zábava, sportovní a kulturní aktivity, organizování kulturních a vzdělávacích akcí, kongresů, symposií a konferencí, besed, odborné přednášky, nakladatelská, publikační a vydavatelská činnost; (42) projektování, projektové studie technické, odborné poradenství v oblasti technických projektů, zkoušky materiálů, tvorba software (počítačových programů), instalace počítačových programů, pronájem počítačového software a hardware.  
(511) 7, 9, 37, 40, 41, 42  
(210) O-503785

(111) **334652**  
(220) 28.02.2013  
(151) 06.11.2013  
(540)



(594) Kombinovaná  
(591) Barevná  
(730) **ČESKÝ ROZHLAS**, Vinohradská 1409/12, Praha 2, Vinohrady, 12000, CZ  
(511) (9) nahrané a nenahrané nosiče záznamů zvuku a obrazu; (16) časopisy, periodické a neperiodické tiskoviny, propagační tiskoviny, zejména katalogy, prospekty, plakáty, fotografie, knihy; (35) propagační činnost, reklama, zejména prostřednictvím rozhlasového vysílání; (38) provozování rozhlasového vysílání, šíření rozhlasových pořadů přes Internet; (41) činnost vzdělávací, zábavná a vyučovací, pořádání koncertů, agenturní činnost v oblasti umění a kultury, pořádání hudebních soutěží, tvorba rozhlasových programů, rozhlasové zpravodajství, publicistika; (42) tvorba a správa webových stránek.  
(511) 9, 16, 35, 38, 41, 42  
(210) O-502247

(111) **334916**  
(220) 25.03.2013  
(151) 27.11.2013  
(540)



(594) Kombinovaná  
(730) **Florentinum ASSET, a.s.**, Na příkopě 858/20, Praha 1, Nové Město, 11000, CZ  
(511) (35) provozování obchodního, nákupního a kancelářského centra, inzertní, reklamní a propagační činnost prostřednictvím jakéhokoliv média, pronájem reklamních a informačních ploch, pomoc při řízení obchodní činnosti, obchodní administrativa, kancelářské práce; (36) činnost realitní kanceláře, pronájem nemovitostí včetně nebytových prostor, služby správců nemovitostí a poskytování základních služeb spojených s pronájmem v rámci této třídy, pronajímání obchodů a kanceláří; (39) pronájem garážových, parkovacích a skladovacích prostor včetně poskytování základních služeb s tím souvisejících; (41) pořádání a provozování společenských, kulturních, zábavních i sportovních akcí; (43) hotelové služby, ubytovací služby, hostinská a restaurační činnost, provozování restaurací, kaváren.  
(511) 35, 36, 39, 41, 43  
(210) O-502909

(111) **334966**  
(220) 14.05.2013  
(151) 27.11.2013  
(540)

**FLORENTINUM**

(592) Slovní  
(730) **Florentinum ASSET, a.s.**, Na příkopě 858/20, Praha 1, Nové Město, 11000, CZ  
(511) (35) provozování obchodního, nákupního a kancelářského centra, inzertní, reklamní a propagační činnost prostřednictvím jakéhokoliv média, pronájem reklamních a informačních ploch, pomoc při řízení obchodní

činnosti, obchodní administrativa, kancelářské práce, vše v souvislosti s projektem obchodního a kancelářského centra v Praze v ulici Na Florenci.  
(511) 35  
(210) O-504387

(111) **335002**  
(220) 03.01.2013  
(151) 04.12.2013  
(540)

**Lignohumax**

(592) Slovní  
(730) **Rákos Lubomír**, Nymburská 130, Poděbrady, Velké Zboží, 29001, CZ  
(511) (1) hnojiva rostlinného nebo živočišného původu, hnojiva, stimulatory růstu rostlin; (5) přípravky na ochranu rostlin, insekticidy, fungicidy, herbicidy.  
(511) 1, 5  
(210) O-500835

(111) **335038**  
(220) 13.03.2013  
(151) 04.12.2013  
(540)



(594) Kombinovaná  
(730) **Conectart a.s.**, Vinohradská 3217/167, Praha 10, Strašnice, 10000, CZ  
(511) (35) propagační činnost prostřednictvím firemního katalogu, operátorů na lince 1188 a webu [www.1188.cz](http://www.1188.cz), služby vyhledávání kontaktů – především telefonních čísel; (37) zámečnické, instalatérské, topenářské, zednické, opravářské, pokladačské, malířské a kominické služby; (38) služby elektronické komunikace mezi uživateli pomocí SMS bran; (39) poskytování informací o jízdních řádech a dopravních spojeních; (43) zajišťování vyhledávání a rezervace ubytovacích služeb.  
(511) 35, 37, 38, 39, 43  
(210) O-502574

(111) **335039**  
(220) 13.03.2013  
(151) 04.12.2013  
(540)



(594) Kombinovaná  
(730) **Conectart a.s.**, Vinohradská 3217/167, Praha 10, Strašnice, 10000, CZ  
(511) (35) propagační činnost prostřednictvím firemního katalogu, operátorů na lince 1188 a webu [www.1188.cz](http://www.1188.cz), služby vyhledávání kontaktů – především telefonních čísel; (37) zámečnické, instalatérské, topenářské, zednické, opravářské, pokladačské, malířské a kominické služby; (38) služby elektronické komunikace mezi uživateli pomocí SMS bran; (39) poskytování informací o jízdních řádech a dopravních spojeních; (43) zajišťování vyhledávání a rezervace ubytovacích služeb.  
(511) 35, 37, 38, 39, 43  
(210) O-502575

(111) **335040**  
(220) 13.03.2013  
(151) 04.12.2013  
(540)



(594) Kombinovaná  
(730) **Conectart a.s.**, Vinohradská 3217/167, Praha 10, Strašnice, 10000, CZ  
(511) (35) propagační činnost prostřednictvím firemního katalogu, operátorů na lince 1188 a webu www.1188.cz, služby vyhledávání kontaktů – především telefonních čísel; (37) zámečnické, instalatérské, elektrikářské, topenářské, zednické, opravářské, pokladačské, malířské a kominické služby; (38) služby elektronické komunikace mezi uživateli pomocí SMS bran; (39) poskytování informací o jízdních řádech a dopravních spojeních; (43) zajišťování vyhledávání a rezervace ubytovacích služeb.  
(511) 35, 37, 38, 39, 43  
(210) O-502576

(111) **335041**  
(220) 13.03.2013  
(151) 04.12.2013  
(540)



(594) Kombinovaná  
(730) **Conectart a.s.**, Vinohradská 3217/167, Praha 10, Strašnice, 10000, CZ  
(511) (35) propagační činnost prostřednictvím firemního katalogu, operátorů na lince 1188 a webu www.1188.cz, služby vyhledávání kontaktů – především telefonních čísel; (37) zámečnické, instalatérské, topenářské, zednické, opravářské, pokladačské, malířské a kominické služby; (38) služby elektronické komunikace mezi uživateli pomocí SMS bran; (39) poskytování informací o jízdních řádech a dopravních spojeních; (43) zajišťování vyhledávání a rezervace ubytovacích služeb.  
(511) 35, 37, 38, 39, 43  
(210) O-502578

(111) **335042**  
(220) 13.03.2013  
(151) 04.12.2013  
(540)



(594) Kombinovaná  
(730) **Conectart a.s.**, Vinohradská 3217/167, Praha 10, Strašnice, 10000, CZ  
(511) (35) propagační činnost prostřednictvím firemního katalogu, operátorů na lince 1188 a webu www.1188.cz, služby vyhledávání kontaktů – především telefonních čísel; (37) zámečnické, instalatérské, elektrikářské, topenářské, zednické, opravářské, pokladačské, malířské a kominické služby; (38) služby elektronické komunikace mezi uživateli pomocí SMS bran; (39)

poskytování informací o jízdních řádech a dopravních spojeních; (43) zajišťování vyhledávání a rezervace ubytovacích služeb.  
(511) 35, 37, 38, 39, 43  
(210) O-502579

(111) **335043**  
(220) 13.03.2013  
(151) 04.12.2013  
(540)



(594) Kombinovaná  
(730) **Conectart a.s.**, Vinohradská 3217/167, Praha 10, Strašnice, 10000, CZ  
(511) (35) propagační činnost prostřednictvím firemního katalogu, operátorů na lince 1188 a webu www.1188.cz, služby vyhledávání kontaktů – především telefonních čísel; (37) zámečnické, instalatérské, elektrikářské, topenářské, zednické, opravářské, pokladačské, malířské a kominické služby; (38) služby elektronické komunikace mezi uživateli pomocí SMS bran; (39) poskytování informací o jízdních řádech a dopravních spojeních; (43) zajišťování vyhledávání a rezervace ubytovacích služeb.  
(511) 35, 37, 38, 39, 43  
(210) O-502580

(111) **335057**  
(220) 25.03.2013  
(151) 04.12.2013  
(540)



(594) Kombinovaná  
(730) **Florentinum ASSET, a.s.**, Na příkopě 858/20, Praha 1, Nové Město, 11000, CZ  
(511) (35) provozování obchodního, nákupního a kancelářského centra, inzertní, reklamní a propagační činnost prostřednictvím jakéhokoliv média, pronájem reklamních a informačních ploch, pomoc při řízení obchodní činnosti, obchodní administrativa, kancelářské práce; (36) činnost realitní kanceláře, pronájem nemovitostí včetně nebytových prostor, služby správců nemovitostí a poskytování základních služeb spojených s pronájmem v rámci této třídy, pronajímání obchodů a kanceláří; (39) pronájem garážových, parkovacích a skladovacích prostor včetně poskytování základních služeb s tím souvisejících; (41) pořádání a provozování společenských, kulturních, zábavních i sportovních akcí; (43) hotelové služby, ubytovací služby, hostinská a restaurační činnost, provozování restaurací, kaváren.  
(511) 35, 36, 39, 41, 43  
(210) O-502908

(111) **335163**  
(220) 13.03.2013  
(151) 11.12.2013  
(540)



(594) Kombinovaná  
(730) **Conectart a.s.**, Vinohradská 3217/167, Praha 10, Strašnice, 10000, CZ  
(511) (35) propagační činnost prostřednictvím firemního katalogu, operátorů na lince 1188 a webu www.1188.cz, služby vyhledávání kontaktů – především telefonních čísel; (37) zámečnické, instalatérské, elektrikářské, topenářské, zednické, opravářské, pokladačské, malířské a kominické služby; (38) služby elektronické komunikace mezi uživateli pomocí SMS bran; (39) poskytování informací o jízdních řádech a dopravních spojeních; (43) zajišťování vyhledávání a rezervace ubytovacích služeb.  
(511) 35, 37, 38, 39, 43  
(210) O-502577

(111) **335395**  
(220) 21.02.2013  
(151) 03.01.2014  
(540)



**SANATORIUM sv. ANNY**

(594) Kombinovaná  
(730) **EGK, s.r.o.**, V Domově 53, Praha 3, 13000, CZ  
(740) Ing. Michal Jupa, patentový zástupce, Na Baních 1385, Praha 5 - Zbraslav, 15600  
(511) (16) tiskoviny všeho druhu zařazené do této třídy jako noviny, časopisy, periodika, knihy, katalogy, plakáty, fotografie, kalendáře, samolepky, propagační tiskoviny; (35) zprostředkovatelská činnost v oblasti obchodu, export-import, velkoobchod-maloobchod, internetový obchod, vše se zdravotnickými výrobky, marketing, reklama, propagace, inzerce všemi druhy médií; (41) nakladatelská a vydavatelská činnost, tvorba a šíření audiovizuálních záznamů, výchovná, školicí a výstavní činnost spadající do této třídy, zprostředkovatelská činnost v uvedených oblastech; (44) poskytování zdravotnických služeb, zejména v oblasti endoskopie, chirurgie, jednodenní chirurgie, proktologie, interního lékařství, plastické chirurgie, léčby obezity, sonografie, léčby chrápání, léčby kýl, léčby křečových žil, provozování nestátního zdravotnického zařízení (Sanatorium sv. Anny), zprostředkovatelská a poradenská činnost v uvedených oblastech.  
(511) 16, 35, 41, 44  
(210) O-502057

(111) **335585**  
(220) 06.05.2013  
(151) 03.01.2014  
(540)



(594) Kombinovaná  
(591) Barevná  
(730) **ABF, a.s.**, Beranových 667, Praha 9, Letňany, 19900, CZ  
(511) (16) nosiče informací všeho druhu v rozsahu třídy 16, např. výrobky z papíru, papírové obaly a obaly z plastů náležející do této třídy, tiskárenské výrobky všeho druhu, zejména etikety, reklamní a propagační materiály, informační letáky a brožury, katalogy, vstupenky, fotografie, plakáty, to vše v oblasti výstavnictví; (35) výstavy a veletrhy pro obchodní a reklamní účely, jejich organizování a pořádání, odborné poradenství, vztahující se k organizování komerčních výstav a veletrhů, inzertní, reklamní a propagační služby, poskytování pomoci při provozu obchodu, včetně zprostředkování obchodních a obchodně personálních záležitostí, marketing, průzkumy a analýzy trhu, to vše v oblasti výstavnictví; (41) výchovná, vzdělávací a zábavní činnost, pořádání odborných setkání, např. školení, kurzů, konferencí a symposií, přednášek, to vše v oblasti výstavnictví, organizování a pořádání výstav a veletrhů ke vzdělávacím, kulturním, výchovným a zábavním účelům, odborné poradenství, vztahující se k organizování vzdělávacích, kulturních, výchovných a zábavních výstav a veletrhů, pořádání soutěží, nakladatelská a vydavatelská činnost.  
(511) 16, 35, 41  
(210) O-504179

(111) **335899**  
(220) 25.03.2013  
(151) 17.01.2014  
(540)



(594) Kombinovaná  
(730) **Výzkumný a zkušební letecký ústav, a.s.**, Beranových 130, Praha 9, Letňany, 19905, CZ  
(511) (1) formy, prostředky na vyjímání odlitků z forem; (6) konstrukce (kovové), ocelové konstrukce, formy kovové, formy slévárenské (kovové); (7) lopatky (části strojů), míchací zařízení, ventilátory pro motory a hnací stroje, kovové odlitky, stroje, strojní díly a strojní zařízení a jejich části obsažené v této třídě; (11) ventilátory, míchadla do čistíren odpadních vod; (12) letecké přístroje, stroje a zařízení, vrtule letecká (lodní šroub); (17) umělé pryskyřice (polotovary); (19) konstrukce (nekovové); (20) bedny ze dřeva nebo umělých hmot; (37) opravy, údržba a servis; (40) broušení, frézování, svařování; (42) kalibrování (měření).  
(511) 1, 6, 7, 11, 12, 17, 19, 20, 37, 40, 42  
(210) O-502921

(111) **335916**  
(220) 28.05.2013  
(151) 17.01.2014  
(540)



(594) Kombinovaná  
(730) **Christian-Element spol. s r.o.**, Nad Panenskou 164/4, Praha 6, Střešovice, 16900, CZ

(511) (9) počítače (laptopy), počítačová paměť (zařízení pro -), počítačové periferie, periferní zařízení počítačů, počítačové programy (nahrané -), počítačové programy (s možností stažení), počítačový software (nahraný -), procesory (centrální procesorové jednotky), programy operačních systémů (nahrané -), programy počítačových her, zařízení pro počítačovou paměť, nosiče záznamů nahrané i nenahrané, audiovizuální programy, audiovizuální díla na nosičích, audiovizuální díla v digitální podobě, filmy exponované, hudební díla na nosičích nebo v elektronické podobě, CD disky, programové vybavení počítače, software, hardware, výpočetní techniky nebo komunikační nebo informační techniky, elektronické databáze a databázové produkty, informace a záznamy v elektronické podobě, informace a data a databáze a informační produkty na nosičích nebo i v elektronických, datových, informačních, počítačových a komunikačních sítích všeho druhu, související software a hardware, elektronické nebo datové nebo informační nebo komunikační nebo výpočetní sítě včetně jednotlivých součástí a náhradních dílů obsažených ve třídě 9, multimediální aplikace, elektronické multimediální nebo elektronické informační katalogy, elektronické časopisy, elektronická periodika a knihy v elektronické podobě, pohledy ilustrované se zvukovou nahrávkou; (35) data (vyhledávání -) v počítačových souborech - pro třetí osoby, komunikační média (prezentace výrobků v komunikačních médiích) pro účely maloobchodu, obchodní reklama (pro třetí osoby -), pronájem reklamní doby v komunikačních médiích, pronájem reklamních materiálů, pronájem reklamních ploch, překlad informací do počítačových databází, reklama (propagace), reklama on-line v počítačové síti, reklamní materiály (pronájem -), reklamní materiály (aktualizování -), reklamní materiály (rozšiřování -) zákazníkům (letáky, prospekty, tisky, vzorky), reklamní materiály (zasílání zákazníkům -), reklamní texty (psaní -), reklamní texty (vydávání, zveřejňování, oznámení, vyhlášení, publikování -), rozšiřování reklamních nebo inzertních materiálů, systemizace informací do počítačových databází, vedení obchodních kartoték v počítači, příprava obchodních elektronických pozvánek, prezentace uživatelů na stránkách World Wide Web v počítačové síti Internet, činnost organizačních a ekonomických poradců, obchodní průzkum, průzkum trhu, marketing, inzerce, internetový prodej a komerční využití Internetu v oblastech komerčních internetových médií a vyhledávacích služeb, on-line inzerce, shromažďování, poskytování, třídění, překlad nebo jiné zpracování obchodních nebo podnikatelských informací včetně vytváření, zpracování a třídění obchodních dat v rámci databází; (42) aktualizace počítačových programů, hosting a správa webových stránek, instalace počítačových programů, konzultace (v oblasti počítačového softwaru), kopírování počítačových programů, obnova počítačových dat (regenerace), počítačové systémové analýzy, počítačové systémy (tvorba -), počítačový hardware (poradenské služby v oblasti -), programování počítačové, programy počítačů (údržba -), pronájem počítačového software, pronájem počítačů, pronájem webových serverů, služby v oblasti ochrany proti počítačovým virům, tvorba a správa webových stránek (pro třetí osoby), tvorba software (počítačových programů), údržba počítačových programů, umísťování webových stránek, vyhledávače (poskytování) pro Internet, správa datových úložišť, tvorba a provoz datových úložišť, programování internetových databázových systémů a internetových aplikací, programování multimediálních aplikací, vytváření a modelování 3D animací, interaktivní a grafické programy (tvorba), tvorba multimediálních dokumentů, prezentací, aplikací, katalogů, konstrukce www prezentací a řešení www serverů v rámci této třídy, počítačové animace a vizualizace (tvorba), programové projekty (tvorba), tvorba informačních databází, převod (konverze) dat a počítačových programů (ne fyzický).

(511) 9, 35, 42  
(210) O-504782

(111) **336002**  
(220) 17.03.2013  
(151) 22.01.2014  
(540)



(594) Kombinovaná  
(591) Barevná  
(730) **Ing. Roman Hynčiča**, Skalní 2150, Hranice, 75301, CZ  
(511) (7) čerpadla (stroje), čerpadla odstředivá; (9) oděvy protipožární, ochranné helmy pro sportovce, ochranné oděvy proti ohni, ochranné přilby, ochranné rukavice, nahraný počítačový software, nahrané počítačové programy, požární hlásiče, detektory kouře, signalizační zařízení, požární schodiště nebo žebříky (nouzové východy), požární hadice, hubice a trysky pro požární hadice, požární stříkačky, požární stříkačky automobilové, počítačové programy (s možností stažení), protipožární ochranné oděvy, obuv ochranná proti nehodám, ozáření a ohni, přilby ochranné; (17) pásy lepicí (kromě pásek pro léčebné účely), pro kancelářské účely a pro použití v domácnosti, hadice z textilních materiálů; (25) bundy sportovní, čepice, kalhoty, oblečení, obuv, obuv sportovní, oděvy, rukavice, spodní prádlo, sukny, svetry, šály, šály na krk, šátky, tílka (košilky), tílka (nátělníky), trička, uniformy; (28) terče, terče (elektronické); (38) poskytování internetových diskusních fór, elektronická pošta, posílání zpráv, poskytování přístupu k databázím, počítačová komunikace, přenos zpráv a obrazových informací pomocí počítače, televizní vysílání, rozhlasové vysílání; (41) fotografování, filmové projekce, služby v oblasti grafické úpravy, jiné než pro reklamní účely, organizování sportovních soutěží, organizování vzdělávacích a zábavných soutěží, měření času při sportovních disciplínách; (42) tvorba a správa webových stránek (pro třetí osoby).  
(511) 7, 9, 17, 25, 28, 38, 41, 42  
(210) O-502677

(111) **336047**  
(220) 22.05.2013  
(151) 22.01.2014  
(540)



(594) Kombinovaná  
(591) Barevná  
(730) **SANOFL**, 54 rue La Boétie, Paris, 75008, FR  
(740) **C|K|T ČERVENKA TURKOVÁ & PARTNERS** Advokátní, patentová a známková kancelář, Mgr. Radka Červenková, advokátka, Anny Letenské 34/7, Praha 2, Vinohrady, 12000  
(511) (5) farmaceutický přípravek obsahující ibuprofen s protizánětlivými, antipyretickými a analgetickými vlastnostmi kromě použití v dermatologii.  
(511) 5  
(210) O-504593

(111) **336048**  
(220) 22.05.2013  
(151) 22.01.2014  
(540)



(593) Obrazová  
(591) Barevná  
(730) **SANOFLI**, 54 rue La Boétie, Paris, 75008, FR  
(740) C|K|T ČERVENKA TURKOVÁ & PARTNERS Advokátní, patentová a známková kancelář, Mgr. Radka Červenková, advokátka, Anny Letenské 34/7, Praha 2, Vinohrady, 12000  
(511) (5) farmaceutický přípravek obsahující ibuprofen s protizánětlivými, antipyretickými a analgetickými vlastnostmi kromě použití v dermatologii.  
(511) 5  
(210) O-504594

(111) **336224**  
(220) 25.06.2013  
(151) 29.01.2014  
(540)



(594) Kombinovaná  
(591) Barevná  
(730) **ABF, a.s.**, Beranových 667, Praha 9, Letňany, 19900, CZ  
(511) (35) výstavy a veletrhy pro obchodní a reklamní účely, jejich organizování a pořádání, odborné poradenství, vztahující se k organizování komerčních výstav a veletrhů, inzertní, reklamní a propagační služby, poskytování pomoci při provozu obchodu, včetně zprostředkování obchodních a obchodně personálních záležitostí, marketing, průzkumy a analýzy trhu; (38) šíření informací v oblasti výstavnictví prostřednictvím datových sítí, například Internetem, bezdrátovými, kabelovými nebo satelitními sítěmi; (41) organizování a pořádání výstav a veletrhů ke kulturním a vzdělávacím účelům, odborné poradenství, vztahující se k organizování výstav a veletrhů ke kulturním a vzdělávacím účelům, pořádání soutěží.  
(511) 35, 38, 41  
(210) O-505548

(111) **336347**  
(220) 30.05.2013  
(151) 05.02.2014  
(540)

## FARAON SANDALS

(592) Slovní  
(730) **Faraon sandals, s.r.o.**, č. p. 75, Smržov, 37901, CZ  
(740) Ing. Václav Kratochvíl, Husníkova 2086/22, Praha 13, 15800  
(511) (18) kufry cestovní, kufříky, dámské kabelky, nákupní kabely, deštníky, slunečníky, hole, batohy, klíčenky, pásky, peněženky; (25) obuv, kožená obuv, střevíce, pantofle, dámské, dětské a pánské oděvy, koupací oděvy, kloboučnické zboží, klobouky, opasky.  
(511) 18, 25  
(210) O-504833

(111) **336381**  
(220) 04.07.2013  
(151) 05.02.2014  
(540)



(594) Kombinovaná  
(591) Barevná  
(730) **ABF, a.s.**, Beranových 667, Praha 9, Letňany, 19900, CZ  
(511) (16) nosiče informací všeho druhu v rozsahu třídy 16, například výrobky z papíru, papírové obaly a obaly z plastů náležející do této třídy, tiskárenské výrobky všeho druhu, zejména etikety, reklamní a propagační materiály, informační letáky a brožury, katalogy, vstupenky, fotografie, plakáty, to vše v oblasti výstavnictví; (35) výstavy a veletrhy pro obchodní a reklamní účely, jejich organizování a pořádání, odborné poradenství, vztahující se k organizování komerčních výstav a veletrhů, inzertní, reklamní a propagační služby, poskytování pomoci při provozu obchodu, včetně zprostředkování obchodních a obchodně personálních záležitostí, marketing, průzkumy a analýzy trhu, to vše v oblasti výstavnictví; (41) výchovná, vzdělávací a zábavní činnost, pořádání odborných setkání, například školení, kurzů, konferencí a symposií, přednášek, to vše v oblasti výstavnictví, organizování a pořádání výstav a veletrhů ke vzdělávacím, kulturním, výchovným a zábavním účelům, odborné poradenství, vztahující se k organizování vzdělávacích, kulturních, výchovných a zábavních výstav a veletrhů, pořádání soutěží, nakladatelská a vydavatelská činnost.  
(511) 16, 35, 41  
(210) O-505795

(111) **336790**  
(220) 25.07.2013  
(151) 26.02.2014  
(540)

## PROSTADUO

(592) Slovní  
(730) **ARDEZ Pharma, spol. s r.o.**, V Borovičkách 278, Kosof, 25226, CZ  
(511) (1) chemické výrobky určené pro průmysl, vědy a fotografii, jakož i pro zemědělství, zahradnictví a lesnictví, umělé pryskyřice v surovém stavu, plastické hmoty v surovém stavu, hnojiva pro půdu, hasicí přístroje (složení), prostředky pro kalení a letování kovů, chemické výrobky určené ke konzervování potravin, tiskací materiály, lepidla pro průmysl; (3) přípravky pro bělení a jiné prací prostředky, přípravky pro čištění, leštění, odmašťování a broušení, mýdla, parfumerie, vonné oleje, kosmetika, vlasové vody (lotions); (5) farmaceutické a veterinářské výrobky, hygienické výrobky pro léčebné účely, dietní potraviny a dietetické přípravky pro léčebné nebo veterinární účely, potraviny pro batolata, potravní doplňky pro lidskou potřebu a pro zvířata, náplasti, obvazový materiál, materiály pro plombování zubů a pro zubní otisky, dezinfekční přípravky, výrobky pro hubení škodlivých zvířat, fungicidy, herbicidy.  
(511) 1, 3, 5  
(210) O-506329



(111) **336951**  
(220) 07.05.2013  
(151) 05.03.2014  
(540)

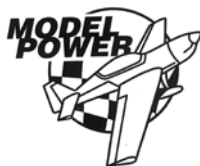

(594) Kombinovaná  
(730) **Žák Petr**, Dr. Riegra 244, Klatovy, Klatovy IV, 33901, CZ  
(740) Mgr. Tomáš Chleboun, advokát, Vinohradská 343/6, Praha 2, Vinohrady, 12000  
(511) (12) letadla, vzducholoďe, přístroje pro pohyb vzduchem; (28) autička rádiem řízená, autička na hraní, hračky, automobilové modely zmenšené, modely letadel, modely létacích přístrojů; (35) propagační činnost, reklama, pronájem reklamních ploch.  
(511) 12, 28, 35  
(210) O-504190

(111) **337069**  
(220) 22.04.2013  
(151) 12.03.2014  
(540)

## Z-GROUP

(592) Slovní  
(730) **FERROMET a.s.**, Kollárova 1229, Veselí nad Moravou, 69801, CZ  
(740) Rott, Růžička & Guttman a spol., Vyskočilova 1566, Praha 4, Michle, 14000  
(511) (4) pohonné hmoty, paliva, maziva; (6) tažená, loupaná a broušená ocel, ocelové trubky a profily, hutní výrobky z ocelí a jejich slitin a barevných kovů, hutní druhovýrobky z ocelí a jejich slitin a barevných kovů, zámečnické výrobky; (7) elektrické stroje a přístroje spadající do této třídy; (8) nástroje s ručním pohonem; (9) rozvaděče nízkého napětí, software; (35) automatizované zpracování dat, činnost účetních poradců, činnost organizačních a ekonomických poradců, reprografické práce, obchodní administrativa, kancelářské práce, vedení účetnictví, vedení daňové evidence, obchodní služby s výrobky ve třídách 4, 6, 7, 8 a 9; (37) provádění inženýrských staveb (včetně technické vybavenosti sídlištních celků), provádění průmyslových staveb, provádění bytových a občanských staveb, opravy motorových vozidel, montáž, oprava, údržba vybraných elektrických zařízení, montáž, oprava, údržba vyhrazených elektrických zařízení, instalace a opravy elektrických strojů a přístrojů, čerpací stanice, montáž a opravy plynových zařízení, montáž a opravy zdvihacích zařízení, plnění nádob plyny; (39) pronájem motorových vozidel, železniční doprava, provozování vlečky, rozvod tepla, elektřiny, plynu a energií; (40) služby v oblasti nakládání s odpady, tepelné zpracování a povrchové úpravy kovů, kovoobrábění, galvanizace kovů, zámečnictví, nástrojářství, výroba tepla; (41) zprostředkovatelská činnost v oblasti školení, kurzů a seminářů; (42) revize a zkoušky provozovaných kotlů a tlakových nádob, revize a zkoušky vyhrazených plynových zařízení, revize a zkoušky provozní způsobilosti zdvihacích zařízení, revize a zkoušky elektrických zařízení, navrhování a vývoj počítačového softwaru, projektová činnost v investiční výstavbě, pronájem počítačů, počítačového hardwaru a softwaru; (43) hostinská činnost a ubytování.  
(511) 4, 6, 7, 8, 9, 35, 37, 39, 40, 41, 42, 43  
(210) O-503771

(111) **337167**  
(220) 20.03.2013  
(151) 19.03.2014  
(540)



(594) Slovní grafická  
(591) Barevná  
(730) **Office Star Eight a.s.**, Evropská 2690/17, Praha 6, Dejvice, 16000, CZ  
(511) (36) nájemní, činžovní domy (vedení), nemovitosti (obchodování s), nemovitosti (pronájem), nemovitosti (správa), nemovitosti (zprostředkování), pronájem bytů, pronájem nájemních, činžovních domů, pronájem nemovitostí, pronajímání kanceláří (nemovitosti), správa nemovitostí, vybírání nájemného; (37) stavebnictví, stavitelství.  
(511) 36, 37  
(210) O-502814

(111) **337168**  
(220) 20.03.2013  
(151) 19.03.2014  
(540)



(594) Kombinovaná  
(591) Barevná  
(730) **Office Star Eight a.s.**, Evropská 2690/17, Praha 6, Dejvice, 16000, CZ  
(511) (36) nájemní, činžovní domy (vedení), nemovitosti (obchodování s), nemovitosti (pronájem), nemovitosti (správa), nemovitosti (zprostředkování), pronájem bytů, pronájem nájemních, činžovních domů, pronájem nemovitostí, pronajímání kanceláří (nemovitosti), správa nemovitostí, vybírání nájemného; (37) stavebnictví, stavitelství.  
(511) 36, 37  
(210) O-502815

(111) **337172**  
(220) 08.04.2013  
(151) 19.03.2014  
(540)



(594) Kombinovaná  
(591) Barevná  
(730) **Dibaq a.s.**, Helvíkovice 90, Žamberk, 56401, CZ  
(740) JUDr. Miloslav Tuzar, Palackého 108, Rychnov nad Kněžnou, 51601  
(511) (5) potravinové, výživové doplňky pro zvířata; (31) krmiva pro zvířata, speciální krmiva jako výživové programy, pochoutky a odměny pro zvířata; (42) vývoj krmiv, vývoj výživových programů pro zvířata; (44) poradenství ve výživě zvířat.

(511) 5, 31, 42, 44  
(210) O-503254

(111) **337173**  
(220) 08.04.2013  
(151) 19.03.2014  
(540)



(594) Kombinovaná  
(591) Barevná  
(730) **Dibaq a.s.**, Helvíkovice 90, Žamberk, 56401, CZ  
(740) JUDr. Miloslav Tuzar, Palackého 108, Rychnov nad Kněžnou, 51601  
(511) (5) potravinové, výživové doplňky pro zvířata; (31) krmiva pro zvířata, speciální krmiva jako výživové programy, pochoutky a odměny pro zvířata; (42) vývoj krmiv, vývoj výživových programů pro zvířata; (44) poradenství ve výživě zvířat.  
(511) 5, 31, 42, 44  
(210) O-503255

(111) **337320**  
(220) 06.03.2013  
(151) 26.03.2014  
(540)

## O KAPKU LEPŠÍ

(592) Slovní  
(730) **Nadační fond Kapka naděje**, Žatecká 16/8, Praha 1, Josefov, 11000, CZ  
(740) JUDr. Miloš Profous, V Jámě 1, Praha 1, 11000  
(511) (16) papírové nosiče informací, zejména tiskoviny, plakáty, papírové reklamní předměty, viněty z papíru, fotografie, papírenské a kancelářské potřeby kromě nábytku, pohlednice a tiskoviny; (35) vyhledávání dat v počítačových souborech, organizování komerčních nebo reklamních výstav, pronájem reklamních materiálů, reklama, rozšiřování reklamních nebo inzertních materiálů, styk s veřejností, vydávání reklamních nebo propagačních a inzertních textů, zejména k zajištění léčebných, školních, kulturních a sociálních potřeb nemocných dětí, a to zejména dětí postižených nádorovým onemocněním a za účelem činností uvedených ve třídách 36 a 41; (36) shromažďování finančních prostředků určených zejména k zajištění léčebných, školních, kulturních a sociálních potřeb nemocných dětí, a to zejména dětí postižených nádorovým onemocněním, finanční sponzorování, organizování sbírek; (41) organizování a vedení seminářů, organizování vzdělávacích nebo zábavných soutěží, organizování kulturních nebo vzdělávacích výstav, zprostředkování v oblasti kultury, umění, výchovy a vzdělávání.  
(511) 16, 35, 36, 41  
(210) O-502405

(111) **337488**  
(220) 06.09.2013  
(151) 02.04.2014  
(540)



(594) Kombinovaná  
(730) **LEDKO a.s.**, Pod Dálnicí 322, Králův Dvůr, Počaply, 26701, CZ  
(740) Advokátní kancelář Břeský, Hejplík, Vosátka, JUDr. Ladislav Břeský, advokát, Botičská 1936/4, Praha 2, 12800  
(511) (11) přístroje pro osvětlení, svítidla, stropní světla, lampy, žárovky, zářivky pro osvětlení, LED elektroluminiscenční diody (svítidla), kryty pro svítidla, lampová stínidla; (35) propagační činnost, reklama, pomoc při řízení obchodní činnosti.  
(511) 11, 35  
(210) O-507336

(111) **337489**  
(220) 06.09.2013  
(151) 02.04.2014

## (540) LEDKO centrum úsporného osvětlení

(592) Slovní  
(730) **LEDKO a.s.**, Pod Dálnicí 322, Králův Dvůr, Počaply, 26701, CZ  
(740) Advokátní kancelář Břeský, Hejplík, Vosátka, JUDr. Ladislav Břeský, advokát, Botičská 1936/4, Praha 2, 12800  
(511) (11) přístroje pro osvětlení, svítidla, stropní světla, lampy, žárovky, zářivky pro osvětlení, LED elektroluminiscenční diody (svítidla), kryty pro svítidla, lampová stínidla; (35) propagační činnost, reklama, pomoc při řízení obchodní činnosti.  
(511) 11, 35  
(210) O-507337

(111) **337824**  
(220) 20.09.2013  
(151) 30.04.2014  
(540)



(594) Kombinovaná  
(591) Barevná  
(730) **Prague Brand Services s.r.o.**, Libčická 846/45a, Praha, 18100, CZ  
(740) Mgr. Lucie Čechová, advokátka, Rešovská 516/7, Praha 8, 18100  
(511) (35) aktualizování reklamních materiálů, analýzy nákladů, dodavatelské služby pro třetí osoby (nákup výrobků a služeb pro jiné podniky), efektivnost provozu a racionalizace práce, hospodářské (ekonomické) prognózy, informace (obchodní nebo podnikatelské), informační kanceláře (komerční), inzerce poštou, komerční informace a rady pro spotřebitele (spotřebitelská poradna), komunikační média (prezentace výrobků v komunikačních médiích) pro účely maloobchodu, maloobchodní nebo velkoobchodní služby pro farmaceutické, veterinární a sanitární přípravky a zdravotní materiál, marketing, marketingové studie, nábor zaměstnanců, nákupní ceny, velkoobchodní ceny (analýzy), obchodní činnost (pomoc při řízení), obchodní management a podnikové poradenství, obchodní nebo podnikatelské informace, obchodní nebo podnikatelské informace (poskytování), obchodní nebo podnikatelský průzkum, obchodní reklama

(pro třetí osoby), organizování výstav (komerčních nebo reklamních), poradenství v obchodní činnosti, pronájem prodejních automatů, pronájem reklamních ploch, průzkum (obchodní), psaní reklamních textů, reklama, reklama (propagace), reklamní materiály (pronájem), reklamní materiály (zasílání zákazníkům), reklamní materiály (aktualizování), rozšiřování reklamních nebo inzertních materiálů, sekretářské služby, služby v oblasti srovnávání cen, subdodavatelské služby (obchodní pomoc), texty (psaní reklamních textů), veletrhy (pořádání) pro obchodní a reklamní účely, vyhledávání sponzorů.

(511) 35  
(210) O-507692

(111) **337842**  
(220) 20.03.2013  
(151) 07.05.2014  
(540)



(594) Kombinovaná  
(591) Barevná  
(730) **Office Star Eight a.s.**, Evropská 2690/17, Praha 6, Dejvice, 16000, CZ  
(511) (36) vedení nájemních a činžovních domů, obchodování s nemovitostmi, správa nemovitostí, zprostředkování nemovitostí, pronájem bytů, pronájem nájemních a činžovních domů, pronájem nemovitostí, pronajímání kanceláří (nemovitosti), vybírání nájemného; (37) stavebnictví, stavitelství.  
(511) 36, 37  
(210) O-502816

(111) **337907**  
(220) 21.08.2013  
(151) 07.05.2014  
(540)

## Twisto

(592) Slovní  
(730) **Twisto payments a.s.**, Újezd 450/40, Praha 1, Malá Strana, 11800, CZ  
(740) PELIKAN KROFTA KOHOUTEK ADVOKÁTNÍ KANCELÁŘ, s.r.o., Mgr. David Švec, Tyršův dům, Újezd 450/40, Praha 1 - Malá Strana, 11801  
(511) (35) administrativní zpracování nákupních objednávek, aktualizování reklamních materiálů, vyhledávání dat v počítačových souborech, fakturace, obchodní nebo podnikatelské informace, komerční informace a rady pro spotřebitele, komunikační média (prezentace výrobků v komunikačních médiích) pro účely maloobchodu, marketing, počítačové databáze (příklad a systemizace informací do -), prognózy, pronájem reklamních ploch, průzkum trhu, překlad informací do počítačových databází, komerční informace a rady pro spotřebitele, reklama on-line v počítačové síti, sestavování statistik, styky s veřejností, systemizace informací do počítačových databází, telekomunikační služby; (36) služby finanční, služby peněžní, finanční poradenství, finanční analýzy, bankovníctví, finanční operace a transakce, měnové operace a služby, odkupování pohledávek, poskytování úvěrů, clearing, elektronický převod kapitálu, finanční analýzy a informace, finanční odhady, finanční poradenství, leasing; (38) elektronická pošta, elektronické nástěnky, telefonní komunikace, počítačová komunikace, poskytování přístupů k databázím, přenos digitálních souborů, spojení pomocí sítí optických vláken.  
(511) 35, 36, 38  
(210) O-506935

(111) **338242**  
(220) 29.07.2013  
(151) 28.05.2014  
(540)

## METAREPOSITORY

(592) Slovní  
(730) **Metada s.r.o.**, Hvězdova 1716/2b, Praha 4, Nusle, 14000, CZ  
(740) Chytilová & spol., patentová kancelář, s.r.o., Nad spádem 641/20, Praha 4, Podolí, 14700  
(511) (9) data, databáze a jiné informační produkty na magnetických, elektronických a optických nosičích, související software a hardware, nosiče dat všeho druhu spadající do třídy 9, elektronické časopisy, elektronická periodika a knihy v elektronické podobě, software pro počítače, programové vybavení pro informační technologie a pro komunikaci, software na nosičích nebo stažitelný ze vzdálené sítě nebo Internetu, programové vybavení umožňující elektronické řízení procesů, modulární aplikační softwarový systém, software pro informační, prodejní, nákupní, účetní, daňový a správní systém pro řízení firem, multimediální aplikace, média pro identifikaci (čárové kódy, magnetické proužky, elektronické čipy); (35) maloobchod, velkoobchod a internetový obchod v oblasti software, marketing, reklama a propagace; (42) navrhování a vývoj počítačového softwaru, tvorba, navrhování a vývoj softwarových aplikací pro mobilní telefony a tablety, servis a údržba softwarových aplikací, poradenství v oblasti tvorby, aktualizace, instalace a údržby software, pronájem software, programování, aktualizace počítačových programů, digitalizace dokumentů (skenování), hosting webových stránek, instalace počítačových programů, konzultační služby v oblasti počítačového softwaru, konzultační služby v oblasti informačních technologií, kopírování počítačových programů, služba SaaS (hosting software pro použití třetími osobami), tvorba počítačových systémů, údržba počítačových programů, získávání dat (data – mining).  
(511) 9, 35, 42  
(210) O-506366

(111) **338243**  
(220) 29.07.2013  
(151) 28.05.2014  
(540)

## RESOURCEBUS

(592) Slovní  
(730) **Metada s.r.o.**, Hvězdova 1716/2b, Praha 4, Nusle, 14000, CZ  
(740) Chytilová & spol., patentová kancelář, s.r.o., Nad spádem 641/20, Praha 4, Podolí, 14700  
(511) (9) data, databáze a jiné informační produkty na magnetických, elektronických a optických nosičích, související software a hardware, nosiče dat všeho druhu spadající do třídy 9, elektronické časopisy, elektronická periodika a knihy v elektronické podobě, software pro počítače, programové vybavení pro informační technologie a pro komunikaci, software na nosičích nebo stažitelný ze vzdálené sítě nebo Internetu, programové vybavení umožňující elektronické řízení procesů, modulární aplikační softwarový systém, software pro informační, prodejní, nákupní, účetní, daňový a správní systém pro řízení firem, multimediální aplikace, média pro identifikaci (čárové kódy, magnetické proužky, elektronické čipy); (35) maloobchod, velkoobchod a internetový obchod v oblasti software, marketing, reklama a propagace; (42) navrhování a vývoj počítačového softwaru, tvorba, navrhování a vývoj softwarových aplikací pro mobilní telefony a tablety, servis a údržba softwarových aplikací, poradenství v oblasti tvorby, aktualizace, instalace a údržby software, pronájem software, programování, aktualizace počítačových programů, digitalizace dokumentů (skenování), hosting webových stránek, instalace počítačových programů, konzultační služby v oblasti počítačového softwaru, konzultační služby v oblasti informačních technologií, kopírování počítačových programů, služba SaaS (hosting software pro použití třetími osobami), tvorba počítačových systémů, údržba počítačových programů, získávání dat (data – mining).  
(511) 9, 35, 42  
(210) O-506367

(111) **338326**  
(220) 09.04.2013  
(151) 04.06.2014  
(540)



(594) Slovní grafická  
(591) Barevná  
(730) **JIVA-Jiráková výroba velkokuchyňského zařízení spol. s r.o., K**  
Jahodárně 170, Vestec, 25250, CZ  
(740) Mgr. David Müller, Filipova 2016/6, Praha 4, Chodov, 14800  
(511) (6) výlevky kovové, zámečnické výrobky; (7) myčky, drtiče a mixéry,  
elektrické mlýnky na kávu a jiné elektrické spotřebiče pro velkokuchyně i  
malokuchyně, dřezy; (10) zdravotnické potřeby v rámci této třídy a  
speciální nábytek pro lékařské účely; (11) kávovary, fritézy, konvektomaty;  
(20) kovový nábytek do kuchyně (např. stoly, skříňky, regály, výdejní stoly,  
vozíky, vitríny, zásobníky na pečivo, pojízdné stojany apod.); (21)  
termosky, koše na odpadky, obraběčky, naběráky, lopatky, čajníky, pekáče,  
kovové kuchyňské drobné doplňky v rámci této třídy.  
(511) 6, 7, 10, 11, 20, 21  
(210) O-503298

(111) **338340**  
(220) 09.05.2013  
(151) 04.06.2014  
(540)

EKOPROGRAM

(594) Kombinovaná  
(591) Barevná  
(730) **Raiffeisen stavební spořitelna a.s.,** Hvězdova 1716/2b, Praha 4, Nusle,  
14000, CZ  
(740) Rott, Růžička & Guttmann a spol., Vyskočilova 1566, Praha 4, Michle,  
14000  
(511) (36) finanční a peněžní služby, pojišťovnictví, služby nemovitosti,  
provozování stavebního spoření, informační, poradenské a konzultační  
služby v oblasti stavebního spoření a pojištění nemovitostí, informační,  
konzultační a zprostředkovatelské služby v oblasti pojištění, finančních,  
peněžních a nemovitostních služeb, služby poskytované v souvislosti s  
pojišťovacími smlouvami všeho druhu.  
(511) 36  
(210) O-504287

(111) **338517**  
(220) 12.07.2013  
(151) 11.06.2014  
(540)



(594) Kombinovaná  
(591) Barevná  
(730) **Sádecký Michal,** Holečkova 3360/26, Praha 5, Smíchov, 15000, CZ  
(511) (9) data, databáze, databázové systémy, databázové produkty a jiné  
informační produkty na magnetických, elektronických a optických nosičích,  
související software a hardware, software pro zpětné vyhledávání, aplikace  
pro prohlížení, zpracování nebo uchování dat v elektronické podobě, nosiče  
dat všeho druhu spadající do třídy 9, elektronické a datové sítě,  
multimediální aplikace, 3d animace, multimediální informační katalogy,  
elektronické časopisy, elektronická periodika a knihy v elektronické  
podobě, software pro počítače, programové vybavení pro informační  
technologie a pro komunikaci, programové vybavení umožňující  
elektronické obchodování, videohry, nahraný software na cd a dvd discích  
a magnetických médiích, informace a záznamy v elektronické podobě, bez  
ohledu na to, zda uložené na samostatných nosičích a/nebo v rámci  
datových, informačních či telekomunikačních sítí, software pro vyhledávání  
ve všech sítích z oblasti výpočetní techniky; (35) obchodní činnost se  
zbožím specifikovaným ve tř. 9 i s využitím telekomunikační a výpočetní  
techniky, inzertní, informační a propagační služby týkající se obchodu,  
poskytované on-line z Internetu a z obdobných informačních zdrojů, jako  
jsou informační sítě, mobilní telefony, elektronické katalogy a podobně,  
poradenské a konzultační služby v oblasti obchodu na Internetu, reklama na  
Internetu, zajištění reklamních kampaní, obchodní management a  
podnikatelské poradenství, odborné obchodní poradenství, poskytování  
obchodních informací a jiných informačních produktů všeho druhu,  
předvádění zboží prostřednictvím Internetu, přeskupování různých výrobků  
pro třetí osoby za účelem umožnit spotřebiteli vybírat a nakupovat mimo  
přepravy zboží, komerční využití Internetu v oblastech obchodu a nabídky  
služeb s obchodem spojených, obchodní průzkum, průzkum trhu,  
zprostředkovatelská činnost v oblasti reklamy, zprostředkovatelská činnost  
v oblasti obchodu s výrobky uvedenými ve tř. 9, organizování komerčních  
akcí, pořádání výstav k obchodním účelům, merchandising, franchising,  
komerční využití Internetu v oblastech komerčních internetových médií a  
vyhledávacích služeb, e-business s výrobky uvedenými ve tř. 9, on-line  
inzerce, prezentace uživatelů na stránkách world wide web v počítačové síti  
Internet, systemizace informací do počítačových databází, know-how pro  
oblast elektronického obchodování, shromažďování, poskytování, třídění,  
překlad informací do počítačových databází nebo jiné zpracovávání  
obchodních nebo podnikatelských informací, včetně vytváření  
zpracovávání a třídění dat v rámci databází, reklamní, propagační a inzertní  
činnost, rozšiřování a poskytování reklamních a inzertních materiálů,  
periodických a neperiodických tiskovin, zejména novin, časopisů určených  
pro reklamu a propagaci, prospektů, letáků, katalogů, reklamní literatury,  
brožur v tištěné podobě, na jiných nosných médiích prostřednictvím sítí  
Internet nebo jiné obdobné veřejné či neveřejné telekomunikační sítě,  
využití Internetu ke komerčním účelům, služby související se záznamem,  
přepisem, vypracováním a kompilací dat a informací, zejména v oblasti  
obchodu a reklamy; (38) počítačová komunikace, poskytování dat,  
informací nebo obrázků a přenos zpráv a obrazových informací pomocí  
Internetu, komunikace a přenos dat prostřednictvím veřejné nebo neveřejné  
telekomunikační sítě včetně Internetu pomocí telefonů, mobilních telefonů,  
telefaxů, satelitů, počítačů či terminálů nebo jakýmkoliv jinými prostředky,  
včetně přenosu elektronické pošty a přenosu dat v reálném čase (přenosu  
zvuku, obrazu, textu nebo jiných dat či informací) a poskytování a  
zprostředkovávání služeb s tím spojených včetně poskytování přístupu a  
připojení k těmto telekomunikačním sítím včetně Internetu, provozování  
veřejné nebo neveřejné telekomunikační sítě, šíření a zpřístupňování  
elektronických tiskovin, časopisů, periodik, knih a jiných dat  
prostřednictvím veřejné nebo neveřejné telekomunikační sítě včetně  
Internetu, informační služby na internetu včetně provozování  
elektronických nástěnek, diskusních skupin a fór a poskytování přístupu k  
on-line informačním službám a databázím, tisková agentura, komunikační

služby, zejména provozování internetového serveru, přenos dat a informací prostřednictvím multimediálních systémů a sítí; (39) doprava (automobilová), doručovací služby, kurýrní služby, doručování balíků, doručování zboží, skladování.

(511) 9, 35, 38, 39  
(210) O-505994

(111) **338689**  
(220) 19.07.2013  
(151) 18.06.2014

(540)  
(592) Slovní  
(730) **European Business School SE**, Jablonského 640/2, Praha 7, Holešovice, 17000, CZ

### European Business School

(511) (45) právnícké (komerční) služby, duševní vlastnictví (ochrana -).  
(511) 45  
(210) O-506154

(111) **338739**  
(220) 23.08.2013  
(151) 18.06.2014  
(540)



(593) Obrazová  
(730) **Cihlář Jiří Ing.**, Orlické nábřeží 1029, Choceň, 56501, CZ  
(511) (36) tvorba rozpočtů (finanční služby), oceňování staveb; (37) dozor nad stavbami, konzultační služby ve stavebnictví; (42) architektonické poradenství, grafický design, interiérová výzdoba, navrhování dopravních staveb, pozemních staveb, interiérů, plánování městské výstavby, poradenství v oblasti dopravních staveb, projektová činnost v investiční výstavbě, konzultační služby v oblasti projektování staveb, inženýrská, projektová a poradenská činnost v investiční výstavbě, projektování dopravních staveb a městského prostoru.

(511) 36, 37, 42  
(210) O-507010

(111) **339087**  
(220) 28.02.2013  
(151) 09.07.2014

(540)  
(592) Slovní  
(730) **ATOZ Marketing Services, spol. s r.o.**, Holečkova 657/29, Praha 5, Smíchov, 15000, CZ

### ATOZ

(740) Jeffrey Scott Osterroth, Boudova 611, Praha 5, Lipence, 15531  
(511) (16) periodické a neperiodické tiskoviny všeho druhu, časopisy, brožury, noviny, tiskárenské výrobky, pohlednice, obtisky, záložky, fotografie, plakáty, papírenské výrobky všeho druhu, kancelářské potřeby, bloky, samolepky, kalendáře, fotoalba, dopisní papíry, desky (kancelářské potřeby), psací potřeby, drobné kancelářské potřeby z plastů a kovu, těžítka, plastické obaly ve třídě 16, karty, listky - vše s výjimkou výrobků určených k reklamním účelům; slovníky, knihy, štočky, učební pomůcky kromě přístrojů, obrazy a grafiky; (41) vydavatelská a nakladatelská činnost, elektronické publikování, vydávání elektronických časopisů on-line - vše s výjimkou pro služby v oblasti reklamní činnosti; obrazové zpravodajství, vzdělávací činnosti, činnost vzdělávací agentury, organizování a pořádání vzdělávacích, odborných, kulturních, společenských, zábavních a sportovních akcí, vydávání obchodních či firemních zpráv, vydávání elektronických knih on-line, pořádání loterií, výroba videofilmů, nahrávání zvukových a obrazově zvukových nosičů záznamu; (42) tvorba elektronických časopisů a periodik s výjimkou pro služby v oblasti reklamní

činnosti; tvorba informačních databází a elektronických knih, pronájem software.

(511) 16, 41, 42  
(210) O-502281

(111) **339108**  
(220) 26.08.2013  
(151) 09.07.2014

(540)  
(592) Slovní  
(730) **Twisto payments a.s.**, Újezd 450/40, Praha 1, Malá Strana, 11800, CZ  
(740) PELIKAN KROFTA KOHOUTEK advokátní kancelář, s.r.o., Mgr. David Švec, Tyršův dům, Újezd 450/40, Praha 1 - Malá Strana, 11801

### TWISTO.cz

(511) (35) administrativní zpracování nákupních objednávek, aktualizování reklamních materiálů, vyhledávání dat v počítačových souborech, fakturace, obchodní nebo podnikatelské informace, komerční informace a rady pro spotřebitele, komunikační média (prezentace výrobků v komunikačních médiích) pro účely maloobchodu, marketing, počítačové databáze (překlad a systemizace informací do -), prognózy, pronájem reklamních ploch, průzkum trhu, překlad informací do počítačových databází, komerční informace a rady pro spotřebitele, reklama on-line v počítačové síti, sestavování statistik, styky s veřejností, systemizace informací do počítačových databází, telekomunikační služby; (36) služby finanční, služby peněžní, finanční poradenství, finanční analýzy, bankovníctví, finanční operace a transakce, měnové operace a služby, odkupování pohledávek, poskytování úvěrů, clearing, elektronický převod kapitálu, finanční analýzy a informace, finanční odhady, finanční poradenství, leasing; (38) elektronická pošta, elektronické nástěnky, telefonní komunikace, počítačová komunikace, poskytování přístupů k databázím, přenos digitálních souborů, spojení pomocí sítí optických vláken.

(511) 35, 36, 38  
(210) O-507032

(111) **339245**  
(220) 06.09.2013  
(151) 16.07.2014

(540)  
(592) Slovní  
(730) **KAXL s.r.o.**, Dukelská 240/16, Bílovec, 74301, CZ  
(740) Mgr. Bc. Adam Ptašník, Ph.D., advokát, Nádražní 308/3, Ostrava, 70200

### KAXL

(511) (7) nářadí a přístroje poháněné motorem, elektrické svářečské zařízení, hadice k vysavačům prachu, mechanické ruční nástroje a nářadí, pily (stroje), pily řetězové, čisticí zařízení na odstraňování prachu, čisticí zařízení pro vysávání prachu, sáčky pro vysavače, sekačky (stroje), sekačky na trávu (stroje), vysavače prachu, zatavací stroje pro průmyslové účely; (8) ruční nástroje a nářadí, zahradnické nářadí (ruční); (28) gymnastické zařízení, houpačky, hračky, skluzavky (hry), trampolíny.

(511) 7, 8, 28  
(210) O-507361

(111) **339534**  
(220) 13.09.2013  
(151) 30.07.2014

(540)  
(594) Kombinovaná  
(730) **Chlumco s.r.o.**, Sukova 2, Brno, 60200, CZ  
(740) Ing. Veronika Zemanová, Mendlovo nám. 1a, Brno, 60300



(511) (30) káva, čaj, kakao a kávové náhražky, rýže, tapioka a ságo, mouka a obilninové přípravky, chléb, pečivo a cukrovinky, polevy, cukr, med, melasa, droždí, prášek do pečiva, sůl, hořčice, ocet, omáčky (chuťové

přísady), koření, zmrzlina; (32) piva, minerální vody, šumivé nápoje a jiné nápoje nealkoholické, nápoje a šťavy ovocné, sirupy a jiné přípravky k zhotovování nápojů; (33) alkoholické nápoje (s výjimkou pív); (43) služby zajišťující stravování a nápoje, dočasné ubytování.

(511) 30, 32, 33, 43  
(210) O-507542

(111) **339839**  
(220) 16.10.2013  
(151) 13.08.2014  
(540)



ŘÍČANY

(594) Kombinovaná  
(730) **Město Říčany**, Masarykovo náměstí 53/40, Říčany, 25101, CZ  
(740) Ing. Jarmila Javoříková, Slunečná 4566, Zlín, 76005  
(511) (9) elektronické publikace všeho druhu (noviny, časopisy, knihy, brožury, plakáty, fotografie), elektronické nosiče dat - paměťová média, přístroje pro zpracování dat, počítače, počítačové programy - software, informační systémy a technologie, internetové aplikace, příslušenství k počítačům v rámci této třídy, elektronické řídicí, informační a signalizační systémy pro správu a provoz města, přístroje pro záznam, převod a reprodukci zvuku nebo obrazu, audio-video přístroje, reproduktory, telekomunikační přístroje, přístroje pro měření, vážení, kontrolu a signalizaci, alarmy, přístroje pro vedení, výrobu, přepínání, přeměnu, akumulaci, regulaci, přenos nebo řízení elektrického proudu; (16) tiskoviny všeho druhu (noviny, časopisy, knihy, brožury, letáky, plakáty, fotografie, pohledy, mapy, etikety, samolepky), firemní tiskoviny - diáře, kalendáře, vizitky, firemní papíry, obálky a další firemní tiskoviny, kancelářské, psací a školní potřeby uvedené v této třídě, papír a výrobky z něj všeho druhu, papírové obaly a tašky; (35) reklamní činnosti, marketingové činnosti, inzertní činnosti, průzkumy trhu a veřejného mínění, služby public relations, manažerské činnosti, obchodní správa podniku (města/obce) v rámci této třídy, obchodní poradenství, činnosti organizačních, ekonomických a podnikatelských poradců, účetní služby, personální služby, administrativní a kancelářské práce, kopírovací služby, automatizované i ruční zpracování dat, poskytování obchodních dat - jejich prodej, pronájem a správa, obchodně-informační servis - služby obchodních databank, statistické informace, organizování a pořádání reklamních a prodejních akcí, poskytování prodejních, reklamních, marketingových a podnikatelských informací; (36) investiční činnosti, finanční transakce a operace všeho druhu poskytování finanční pomoci, financování projektů všeho druhu, organizování a pořádání veřejných sbírek finančního rázu, finanční převody, aukce a dražby, finanční zástavy, pojišťovací činnosti, realitní činnosti, developerské činnosti, správa nemovitostí všeho druhu, pronájem a prodej nemovitostí všeho druhu, poskytování finančních, realitních a pojišťovacích informací, poradenství v oblasti financí, realit a pojištění; (38) telekomunikační služby, provoz telekomunikačních sítí, vysílací služby, počítačová komunikace - elektronický přenos dat, internetová komunikace, elektronická pošta, mobilní komunikace, satelitní komunikace, telefonické služby přes počítačové sítě, provoz telekomunikačních sítí, pronájem telekomunikační techniky a zařízení pro přenos dat, poskytování informací a konzultace v oblasti telekomunikací, provoz elektronických portálů v oblasti ubytování a stravování, provoz sociálních sítí, provoz elektronických portálů v oblasti turistiky, provoz elektronických portálů v oblasti vzdělávání, výuky, umění, kultury, zábavy a sportu; (39) dopravní činnosti všeho druhu, doprava/přeprava osob a zboží, městská doprava, činnosti cestovní kanceláře, organizování a pořádání cest a zájezdů, skladovací činnosti, logistické činnosti, provoz veřejných dopravních komunikací, provoz parkovacích ploch, garáží a skladů, poskytování dopravních, přepravních a turistických informací, konzultace v oblasti dopravy a cestování, dopravní činnost městské policie - dohled na bezpečnost a plynulost provozu na pozemních komunikacích, řešení dopravních přestupků, obsluha dopravních městských systémů a komunikací; (41) vydavatelská a nakladatelská činnost, elektronické

publikování, vzdělávací, školicí a lektorské činnosti, výchova dětí a mládeže, školní výuka, jazykové kurzy, umělecké kurzy, rekvalifikační kurzy, provoz vzdělávacích zařízení, školy, umělecké školy, dětské jesle a školky, provoz kulturních, společenských a zábavních zařízení, organizování a pořádání veřejných sbírek nefinančního rázu v rámci této třídy, nadační činnost - dobročinná a charitativní činnost v oblasti kulturní, výchovné a vzdělávací, provoz sportovních zařízení, provoz zařízení pro regeneraci a rekondici, organizování a pořádání vzdělávacích, kulturních, společenských, uměleckých, zábavních a sportovních akcí, organizování a pořádání soutěží, her, loterií a sázek, sportovní kluby, umělecké kluby, taneční kluby, vzdělávací kluby, kino, knihovna, tvorba audio-vizuálních a uměleckých děl, pronájem a půjčování filmů, hudby a tiskovin, poskytování informací v oblasti vzdělávání, výuky, umění, kultury, zábavy a sportu; (43) ubytovací činnost - provoz ubytovacích zařízení všeho druhu, hostinská činnost - provoz stravovacích zařízení všeho druhu, cateringové činnosti, poskytování informací v oblasti ubytování a stravování, konzultace v oblasti ubytování a stravování; (45) ochrana majetku a osob, služby městské policie - ochrana městského majetku a obyvatel města, dohled nad dodržováním pravidel občanského soužití, prevence kriminality, ochrana veřejného pořádku, poskytování informací k ochraně majetku a osob, konzultace v oblasti ochrany majetku a osob, komerční právní služby, seznamovací služby.

(511) 9, 16, 35, 36, 38, 39, 41, 43, 45  
(210) O-508347

(111) **340477**  
(220) 17.07.2013  
(151) 17.09.2014  
(540)

QI

(592) Slovní  
(730) **Conseq Investment Management, a.s.**, Rybná 682/14, Praha 1, 11005, CZ  
(511) (36) makléřství, jednatelství, bankovníctví, finanční služby, důchodové fondy, investice (kapitálové -), investování kapitálu, kapitálové investice, kauce, záruky, garance, finanční služby, burzovní makléřství, finanční poradenství v oblasti pojištění, informace o pojištění, vyplácení důchodů, home banking (domácí bankovní služby).  
(511) 36  
(210) O-506087

(111) **340734**  
(220) 25.02.2014  
(151) 24.09.2014  
(540)



(594) Kombinovaná  
(730) **Ptáček David**, Proskovická 149, Krmelín, 73924, CZ  
(740) PROPATENT, JUDr. Matěj Sedláček, Pod Pekařkou 107/1, Praha 4, Podolí, 14700  
(511) (41) výchova, vzdělávání, zábava, sportovní a kulturní aktivity, služby, jejichž hlavním cílem jsou zábavy, rozptýlení nebo rekreace osob, prezentace vizuálního umění nebo literatury veřejnosti pro kulturní a vzdělávací účely.  
(511) 41  
(210) O-511579

(111) **340805**  
(220) 25.04.2013  
(151) 01.10.2014  
(540)

**GOLFU ZDAR!**

(594) Kombinovaná  
(591) Barevná  
(730) **Info Gate k.s.**, Andrštova 1078/7, Praha 8, Libeň, 18000, CZ  
(511) (16) fotografie, tiskárenské výrobky zahrnuté v této třídě; (25) obuv, klobouky, čepice, kloboučnické výrobky, kšiltovky, kravaty, šály, šátky, zažehlovací obtisky, nášivky na oděvy, dřeváky, rukavice; (28) hry zařazené v této třídě, hračky, hry společenské, hry stolní, stavebnice, hračky plyšové, hračky pohyblivé, maňásci, sportovní potřeby, potřeby pro gymnastiku a sport, posilovací stroje a přístroje pro tělesná cvičení a sportovní hry, trenažéry, nářadí a potřeby pro sporty zařazené v této třídě; (35) propagační činnost, reklama, obchodní administrativa; (38) televizní vysílání, televizní vysílání programů, televizní vysílání zábavných, vzdělávacích, výchovných, soutěžních, diskusních a informačních pořadů, telematika, výměna zpráv, šíření, výměna nebo získávání zpráv a informací, šíření časopisů, informací, periodik a knih v elektronické podobě, audio nebo audiovizuálních děl prostřednictvím informační nebo datové nebo elektronické nebo komunikační nebo telekomunikační nebo počítačové sítě, zejména Internetu, pomocí satelitů aj., služby na Internetu – provozování internetového serveru, provozování internetového portálu, poskytování portálu na internetu, poskytování on-line platformy pro nahrávání, uchovávání, zpracování, přenos a aktualizaci dat, obrázků, fotografií, 3D aplikací, zprostředkovatelská činnost v oblasti informačního servisu spadající do této třídy, komunikace a přenos dat prostřednictvím veřejné nebo neveřejné telekomunikační sítě, informační kancelář, poskytování informačních služeb spadajících do této třídy prostřednictvím počítačů, zajišťování provozu pro webové stránky, komunikace, poradenská činnost v oblasti sdělovacích prostředků, telekomunikací, informační služby v oblasti telekomunikací, pronájem komunikačních míst, telekomunikace pomocí poskytování on-line platformy pro nahrávání a zpracování obrázků a obrazových dat, jakož i pro tvorbu a zpracování fotografických alb a fotoknih, organizační a technické zabezpečování televizního vysílání, komunikace, poradenská činnost v oblasti sdělovacích prostředků, informační služby, informační kancelář, poskytování informačních služeb prostřednictvím počítače, televizní zpravodajství; (39) organizování cest; (41) nakladatelství a vydavatelství, ediční činnost, publikační činnost, nahrávání nosičů zvukových nebo obrazově zvukových, půjčování nahraných zvukových a zvukově obrazových záznamů, tvorba a šíření audiovizuálních děl, TV produkce, filmová produkce, televizní výroba programů, tvorba programů, tvorba a výroba televizních a audiovizuálních programů, agenturní činnost v oblasti kultury, zprostředkování v oblasti kultury, výchovy, zábavy a sportu, výchovná, vzdělávací, soutěžní a zábavní činnost, zábavní nebo kulturní nebo vzdělávací představení, název televizního pořadu nebo programu, organizace společenských a kulturních akcí, organizace, provozování a provádění her a soutěží i veřejných, výstavní činnost v oblasti kultury nebo zábavy nebo výchovy nebo vzdělávání; (42) analytické a výzkumné služby v průmyslu, navrhování a vývoj počítačového hardwaru a softwaru; (43) služby zajišťující stravování a nápoje, dočasné ubytování, restaurace, opatřování ubytování.  
(511) 16, 25, 28, 35, 38, 39, 41, 42, 43  
(210) O-503888

(111) **340899**  
(220) 05.02.2014  
(151) 01.10.2014  
(540)



(594) Kombinovaná  
(591) Barevná  
(730) **Divadlo U Hasičů s.r.o.**, Římská 2135/41, Praha 2 - Vinohrady, 12000, CZ  
(740) Ing. Jarmila Javoříková, patentový zástupce, Slunečná 4566, Zlín, 76005  
(511) (16) papír a výrobky z papíru, neperiodické i periodické tiskoviny všeho druhu, knihy, časopisy a noviny, kulturní publikace, divadelní programy, vstupenky, plakáty, brožury, letáky, fotografie, firemní tiskoviny; (41) umělecká produkce, divadelní produkce, hudební a filmová produkce, tanec, zpěv, muzikálová produkce, organizování a pořádání uměleckých vystoupení, zejména divadelních představení, kulturní, společenské, vzdělávací, zábavní nebo sportovní činnosti, provoz uměleckých, kulturních, společenských, vzdělávacích a zábavních zařízení (v rámci této třídy), činnosti umělecké agentury v rámci této třídy, zastupování umělců, umělecký (divadelní) klub, umělecká (herecká) výuka, divadelní představení pro děti, loutkové divadlo, umělecké soutěže, udílení uměleckých cen, vydavatelská a nakladatelská činnost, elektronické publikování, předprodej vstupenek na umělecká vystoupení, pronájem a půjčování divadelních a filmových rekvizit, pronájem a půjčování nahraných divadelních představení, dále hudby, filmů a knih, poskytování informací z oblasti divadla, umění, kultury, zábavy a vzdělávání; (43) hostinská činnost - provoz restaurátů, kaváren, cukráren, vináren, barů, zařízení rychlého stravování a samoobslužných stravovacích zařízení.  
(511) 16, 41, 43  
(210) O-511115

(111) **341111**  
(220) 26.02.2014  
(151) 08.10.2014  
(540)



(594) Kombinovaná  
(730) **SMILE Music s.r.o.**, Vršovická 919/16, Praha 10, Vršovice, 10100, CZ  
(740) AK JUDr. Lumír Schejbal, JUDr. Lumír Schejbal, Veveří 111, Brno, 61600  
(511) (9) hudební nosiče; (16) reklamní a propagační plakáty, kalendáře; (35) reklamní činnost, provozování inzerce; (41) organizování vzdělávacích a zábavných soutěží, pořádání kulturních akcí.  
(511) 9, 16, 35, 41  
(210) O-511654

(111) **341238**  
(220) 28.02.2013  
(151) 15.10.2014  
(540)

**OBALOVÝ BUSINESS MIXER**

(592) Slovní  
(730) **ATOZ Packaging s.r.o.**, Boudova 611, Praha 5, Lipence, 15531, CZ  
(511) (16) pohlednice, obtisky, záložky, fotografie, plakáty, kancelářské potřeby kromě nábytku, bloky, samolepky, kalendáře, fotoalba, dopisní papíry,

desky (kancelářské potřeby), psací potřeby, drobné kancelářské potřeby z plastů a kovu v rámci této třídy, těžítka, plastické obaly ve třídě 16, karty, štočky, učební pomůcky kromě přístrojů, obrazy a grafiky, listky; (35) organizování výstav (komerčních nebo reklamních), obchodní poradenství a management, podnikatelské poradenství, poradenství v obchodní činnosti, služby v oblasti obchodu s výrobky ve třídě 16, inzertní, informační služby všeho druhu v rámci této třídy, včetně inzerce, propagace a poskytování informací v rámci této třídy v počítačových a obdobných sítích, zajišťování předplatného tiskovin, předplatné tiskovin pro třetí osoby, plánování obchodních a propagačních akcí, poskytování obchodních a podnikatelských informací, vydávání obchodních či firemních zpráv; (41) vydavatelská a nakladatelská činnost, elektronické publikování, obrazové zpravodajství, vydávání elektronických knih a časopisů on-line, pořádání loterií, výroba videofilmů, nahrávání zvukových a obrazových zvukových nosičů záznamu; (42) tvorba informačních databází, elektronických časopisů, periodik a knih, pronájem software.

(511) 16, 35, 41, 42  
(210) O-502282

(111) **341499**  
(220) 07.03.2014  
(151) 22.10.2014  
(540)

## FITBAU

(592) Slovní  
(730) **FITBAU, s.r.o.**, Zahradní 105, Jeneč, 25261, CZ  
(740) Ing. Jarmila Javoříková, Slunečná 4566, Zlín, 76005  
(511) (6) kovy a jejich slitiny, kovové polotovary, kovové odlitky, kovové stavební materiály, kovové konstrukce, kovové spojovací materiály; (25) oděvy a obuv všeho druhu, zejména pro sport a volný čas, oděvní doplňky všeho druhu uvedené v této třídě; (27) podlahové krytiny, obklady podlah a stěn uvedené v této třídě, podlahy pro sportoviště uvedené v této třídě; (28) sportovní potřeby a pomůcky všeho druhu uvedené v této třídě, vybavení sportovišť, tělocvičen, posiloven a fitness center uvedené v této třídě, posilovací stroje či nástroje různého charakteru a jejich součásti, hračky a hry všeho druhu uvedené v této třídě; (35) reklamní činnost, marketingová činnost, inzertní činnost, obchodní průzkum, činnost ekonomických, podnikatelských a organizačních poradců, automatizované zpracování a správa obchodních dat, administrativní práce, kopírování dokumentů, předvádění výrobků, obchodní zastoupení jiných podnikatelských subjektů, zejména výrobců, obchodní poradenství, manažerské služby, pomoc při řízení podniku a podnikání, maloobchodní, velkoobchodní a elektronický prodej sportovního vybavení a sportovních potřeb, vybavení pro sportoviště a fitness centra, oděvu a obuvi, podlahových a sportovních krytin, potravin a potravinových doplňků, poskytování obchodních a prodejních informací, zprostředkování v uvedených činnostech; (37) stavební činnost - provádění staveb včetně jejich změn, udržovacích prací na nich a jejich odstraňování, stavby, montáž, opravy a údržba sportovišť a fitness center, stavba a montáž stavebních prvků a stavebních nebo sportovních konstrukcí, dokončovací stavební práce, pokládka podlah a podlahových krytin, pokládka sportovních podlah, stavebně-montážní služby, stavby, montáž, opravy a údržba sportovního vybavení, servisně-montážní služby, opravárenské činnosti - opravy a montáž interiéru a exteriéru, opravy a montáž nábytku, servis, montáž a opravy elektrických a elektronických zařízení, instalace - elektro, voda a plyn, čisticí a úklidové práce, stavební, servisní a montážní konzultace a poradenství, poskytování stavebních, montážních a opravárenských informací, zprostředkování v oblasti stavebních, servisních a montážních činnostech; (41) sportovní činnosti, tělovýchova, provoz sportovních zařízení a fitness center (posiloven), provoz zařízení pro rekondici a regeneraci, sportovní kluby, sportovní soutěže, sportovní trenéři, sportovní výuka a vzdělávání, poradenství a konzultace v oblasti sportu, výživové sportovní poradenství, vzdělávací a školicí činnosti, zábavní činnosti, kulturní a společenské činnosti, umělecké činnosti, vydavatelství a nakladatelství, elektronické publikování, audio-vizuální produkce, fotografování, poradenství a konzultace v oblasti zábavy, vzdělávání a kultury, poskytování informací a zprostředkování v oblasti sportu, zábavy, vzdělávání a kultury; (44) zdravotní a lékařská péče, výživové lékařské (zdravotní) poradenství, dietetické poradenství, služby redukce váhy, fyzioterapie, rehabilitace, masážní (masérské) služby, lázeňské služby, relaxační a regenerační služby-sauna a lázně, péče o hygienu a krásu, zkrášlovací služby, služby vizážistů, kadeřnické a kosmetické služby, poradenství a konzultace v oblasti zdraví, hygieny a krásy, poskytování informací a zprostředkování v oblasti zdraví, hygieny a krásy.

(511) 6, 25, 27, 28, 35, 37, 41, 44  
(210) O-511910

(111) **341979**  
(220) 20.03.2013  
(151) 19.11.2014  
(540)

## Neztrácejte čas hledáním

(592) Slovní  
(730) **Conectart a.s.**, Vinohradská 3217/167, Praha 10, Strašnice, 10000, CZ  
(511) (35) propagační činnost prostřednictvím firemního katalogu, operátorů na lince 1188 a webu www.1188.cz; (37) zajišťování řemeslných služeb, jak při nehodách či haváriích, tak při rozsáhlejších projektech; (38) služby elektronické komunikace mezi uživateli pomocí SMS bran, služby vyhledávání kontaktů, především telefonních čísel; (39) poskytování informací o jízdních řádech a dopravních spojeních; (43) zajišťování vyhledávání a rezervace ubytovacích služeb.  
(511) 35, 37, 38, 39, 43  
(210) O-502817

(111) **342441**  
(220) 10.03.2014  
(151) 03.12.2014  
(540)



(594) Kombinovaná  
(730) **PINiTO boutique s.r.o.**, Gorazdova 332/20, Praha 2, 12000, CZ  
(740) Ing. Michal Jupa, patentový zástupce, Na Baních 1385, Praha 5 - Zbraslav, 15600  
(511) (29) potraviny živočišného původu, jedlé tuky a oleje všeho druhu, máslo, ořišky zpracované, mák zpracovaný, vejce, mléko a mléčné výrobky, maso, zpracované ryby, drůbež a zvěřina, masové výtažky, výrobky z olejin, želé, džemy a marmelády, hotová jídla z masa, zeleniny, ovoce a z potravin spadajících do této třídy, masové chlebičky, masové štrůdlí a záviní, sójové mléko; (30) potraviny rostlinného původu, káva, čaj, kakao, cukr, kávové náhražky, mouka a přípravky z obilnin, výrobky z mouky, chléb všeho druhu, pekařské pečivo všeho druhu, jemné pečivo a výrobky z listového těsta, plněné i bez náplně, krémové náplně do moučnicků, cukrářské polevy, ostatní pekařské výrobky, trvanlivé pečivo, slané pečivo, chlebičky, bagety, koláče, štrůdlí a záviní, perníky, suchary, cukroví a cukrářské výrobky, dorty, zákusky, sušenky, cukrovinky, čokolády a čokoládové výrobky, bonbóny, cukrářské želé (cukrovinky), lízátka, dortová lízátka (cake pops), žvýkačky, zmrzliny, pizzy, těstoviny, rýže, obilné vločky, ocet, sůl, koření, med, cereálie obsahující přírodní vláknin, sójová mouka; (40) pekárenská, lahůdkářská a cukrárenská výroba.  
(511) 29, 30, 40  
(210) O-511950



(111) **342994**  
(220) 28.02.2014  
(151) 23.12.2014  
(540)



(594) Kombinovaná  
(591) Barevná  
(730) **ARTIN, spol. s r.o.**, Purkyňova 670/142, Brno, Medlánky, 61200, CZ  
(511) (42) počítačové programování, počítačové systémové analýzy, počítačové systémy (tvorba).  
(511) 42  
(210) O-511724

(111) **344251**  
(220) 02.04.2013  
(151) 18.02.2015  
(540)



(594) Kombinovaná  
(591) Barevná  
(730) **Samkwang Glass Co., Ltd.**, 18th fl. International Electronics Bulding Seocho-dong, Seocho-gu 1445-3, Seoul, KR  
(740) Kania, Sedlák, Smola, s.r.o., Mendlovo náměstí 907/1a, Brno, Staré Brno, 60300  
(511) (11) zařízení pro chlazení potravy obsahující chladicí kapaliny pro domácí použití; (20) lékovky (zásobníky); (21) skleněné dózy, skříňky a pouzdra, etui, kartáče pro čištění nádob a kontejnerů, kbelíky, zásobníky a kontejnery pro domácí a kuchyňské použití, láhve a karafy, termosky a čutory na cesty, sklenice na pití, nádrže a žlaby na pití (pro dobytek), skleněné lahve a čutory (zásobníky), sklo (nádržky, nádoby), skleněné misky, šálky, skleněné baňky (zásobníky), skleněné flakony, ampulky pro domácnost a kuchyň, skleněné džbány, zavařovací sklenice (demižony), skleněné zátky, skleněné uzávěry a víka, tepelně izolované nádoby pro nápoje, tepelně izolované nádoby, nádoby na led, termosky, kuchyňské zásobníky, krabice na lunch, ešusy, neelektrické přenosné chladničky, chladicí krabice, slánky, kořenky, sestavy kořenek, krabičky s čajem, tepelně izolované potravinové zásobníky, vakuové termosky, vše v rámci této třídy.  
(511) 11, 20, 21  
(210) O-503128

(111) **344633**  
(220) 20.06.2013  
(151) 11.03.2015  
(540)

**Globus Bonus**

(592) Slovní  
(730) **Globus ČR, v.o.s.**, Kostelecká 822/75, Praha 9, Čakovice, 19600, CZ  
(740) Rott, Růžička & Guttman a spol., Vyskočilova 1566, Praha 4, Míchle, 14000  
(511) (9) elektronické čtecí zařízení pro osobní a jiné identifikační průkazy a karty, čipové a magnetické karty; (16) tiskoviny, publikace, noviny, časopisy, reklamní letáky, propagační materiály, brožury, příručky, kalendáře, diáře, poznámkové bloky, vložené inzertní přílohy, bonusové, rabatové, slevové a jiné karty (nikoliv elektronické) k použití s propagačními projekty, fotografie; (35) zprostředkovatelská činnost v

oblasti maloobchodního prodeje zboží zařazeného ve třídách 1 - 34, marketing, reklama, propagace, inzerce a poskytování informací reklamního, obchodního a podnikatelského charakteru všemi druhy médií, provoz a řízení prodejních a propagačních pobídkových akcí, podpora a intenzifikace obchodních služeb zaměřených na zvýhodňování klíčových spolupracovníků a klientů, věrnostní a bonusové systémy jako například poskytování slev a odměn, přednostní a nadstandardní poskytování služeb, vše zejména v prodeji výrobků a služeb, poskytování informací a jiných informačních produktů reklamního charakteru, dodavatelské služby pro třetí osoby (nákup výrobků a služeb pro jiné podniky), organizační a ekonomické poradenství, obchodní služby na podporu prodeje umožňující získávání slev na zboží; (36) pojišťovnictví a peněžní služby, finanční služby, splátkový prodej, poskytování úvěru na nákup zboží, zprostředkování úvěrů; (38) telekomunikační služby, provozování internetového portálu, zejména v oblasti poskytování slev všeho druhu, počítačová komunikace, elektronický přenos dat pomocí výpočetní techniky (počítačů), elektronický přenos dat na zakázku/za úplatu, elektronická pošta, počítačová komunikace, zprostředkování přístupu ke globální počítačové síti, služby webových portálů, komunikační služby prostřednictvím Internetu, vnějších a vnitřních sítí, poradenství a konzultace vztahující se k výše uvedeným službám, internetový slevový portál.

(511) 9, 16, 35, 36, 38  
(210) O-505451

(111) **344651**  
(220) 28.02.2014  
(151) 11.03.2015  
(540)



**NEMOCNICE TGM HODONÍN**  
Vaše nemocnice

(594) Kombinovaná  
(730) **Nemocnice TGM Hodonín, příspěvková organizace**, Purkyňova 2731/11, Hodonín, 69501, CZ  
(740) Ing. Jarmila Javoříková, Slunečná 4566, Zlín, 76005  
(511) (39) dopravní a cestovní služby, sanitní služby, doprava/přeprava nemocných, přeprava zdravotnického materiálu, přeprava osob a zboží, pronájem dopravních prostředků, logistické činnosti, služby autoparku, provoz garáží a dopravních komunikací, dopravní služby zásilkového velkoobchodu, balení a zasílání zboží, skladovací služby, dopravní informace, organizování dopravy a cest; (41) vzdělávací a školicí činnosti, zejména v oblasti lékařství, zdravotnictví, hygieny a krásy, lektorské činnosti, provoz a pronájem vzdělávacích zařízení, vydavatelská a nakladatelská činnost, elektronické publikování, audio-vizuální produkce, zábavní činnosti, kulturní a společenské činnosti, sportovní činnosti, tělovýchova, trenérské činnosti, výchova dětí a mládeže; (44) lékařské a zdravotní služby všeho druhu - léčebné, ošetrovatelské, diagnostické, preventivní a poradenské, služby praktických lékařů, zdravotní ambulance, lékařské služby první pomoci, chirurgie a plastická chirurgie, předoperační vyšetření, gastroenterologie, ortopedie, chemoterapie, hemodialýza, endokrinologie, hematologie, kardiologie, nefrologie, neurologie, stomatologie, služby optiků, gynekologie, porodnické služby, rentgenologie, radiologie, služby dětských lékařů, dárcovství krve, diabetologie, výživové lékařské/zdravotní poradenství, dietetické poradenství, služby redukce váhy, provoz zdravotnických zařízení všeho druhu, nemocniční provoz, pronájem zdravotnických zařízení, pronájem zdravotnické techniky všeho druhu, fyzioterapie, rehabilitace, masážní/masérské služby, kosmetické služby, dermatologie, služby medicínských laboratoří, soukromé kliniky, sanatoria a zotavovny, služby psychologů, služby zdravotních sester, ošetrovatelské a pečovatelské služby, farmaceutické/lékařské služby, provoz lékáren, předpis, výdej a příprava léčiv, lékařské informace, lázeňské služby, relaxační a regenerační služby-sauna a lázně, péče o hygienu a krásu, zkrášlovací služby, služby vizážistů, kadeřnické služby, poradenství a konzultace v oblasti zdraví, hygieny a krásy, poskytování informací a zprostředkování v oblasti zdraví, hygieny a krásy, veterinární služby - léčebné, ošetrovatelské, diagnostické, preventivní a poradenské.

(511) 39, 41, 44  
(210) O-511719

---

(111) **349851**  
(220) 10.10.2013  
(151) 02.12.2015  
(540)

### Dobrovolní hasiči roku

(592) Slovní  
(730) **Svatý Florián - Dobrovolní hasiči roku, z. s.**, Zubatého 685/1, Brno, Zábřovice, 61400, CZ  
(511) (35) reklama, dodavatelské služby pro třetí osoby (nákup výrobků a služeb pro jiné podniky), obchodní reklama, organizování výstav k reklamním účelům, marketingové studie; (41) organizování soutěží, zejména z oblasti týkající se hasičů a požární ochrany, organizování plesů, obrazové zpravodajství, pořádání seminářů, konferencí - zejména pro hasiče.  
(511) 35, 41  
(210) O-508213

---

(111) **352530**  
(220) 19.08.2013  
(151) 27.04.2016  
(540)

### vykupto.cz

(592) Slovní  
(730) **Skrz.cz s.r.o.**, Americká 525/23, Praha 2, Vinohrady, 12000, CZ  
(511) (42) tvorba software, programování internetových databázových systémů a internetových aplikací, programování multimediálních aplikací, vytváření a

modelování 3D animací, interaktivní a grafické programy (tvorba), tvorba multimediálních dokumentů, prezentací, aplikací, katalogů, konstrukce WWW prezentací a řešení WWW serverů, počítačové animace a vizualizace, programové projekty (tvorba), tvorba informačních databází, zprostředkovatelská činnost se službami ve třídě 42.

(511) 42  
(210) O-506915

---

(111) **357734**  
(220) 24.04.2013  
(151) 11.01.2017  
(540)

### ACILIB

(592) Slovní  
(730) **Meda AB**, Pipers väg 2A Box 906, 170 09 Solna, SE  
(740) PATENTSERVIS Praha a.s., Na Podkovce 281/10, Praha 4, Podolí, 14700  
(511) (5) farmaceutické a veterinární přípravky, hygienické přípravky k léčebným účelům, dietetické potraviny a látky pro léčebné nebo veterinární účely, náplasti, obvazový materiál.  
(511) 5  
(210) O-532088

---

### Zániky ochranných známek uplynutím doby platnosti

Kapitola obsahuje údaje o ochranných známkách, které zanikly uplynutím doby platnosti podle ustanovení § 29 odst. 1 zákona č. 441/2003 Sb.

Číslo zápisu (111)	Číslo přihlášky (210)	Datum zániku (141)
253714	182694	16.08.2022
330117	497471	16.08.2022
330118	497488	16.08.2022
330119	497490	16.08.2022
330501	497489	16.08.2012
331132	497498	16.08.2022
331582	497501	16.08.2022

Číslo zápisu (111)	Číslo přihlášky (210)	Datum zániku (141)
332023	497507	17.08.2022
332024	497508	17.08.2022
332025	497520	17.08.2022
332026	497522	17.08.2022
332027	497524	17.08.2022
332338	497519	17.08.2022
332541	497521	17.08.2022

Číslo zápisu (111)	Číslo přihlášky (210)	Datum zániku (141)
333224	497539	17.08.2022
333225	497540	17.08.2022
335954	497496	16.08.2022
336840	497497	16.08.2022
338783	497492	16.08.2022
339928	497510	17.08.2022

### Vzdání se práv k ochranné známce

Vlastník ochranné známky se může podle ustanovení § 30 zákona č. 441/2003 Sb. u Úřadu písemným prohlášením vzdát práv k ochranné známce v rozsahu všech výrobků nebo služeb, pro které byla zapsána, nebo některých z nich. Účinky tohoto prohlášení nastávají dnem doručení prohlášení vlastníka ochranné známky Úřadu a nelze je vzít zpět. V této kapitole je tedy uvedeno datum účinnosti vzdání se práv k ochranné známce. Pokud se vlastník vzdal práv k ochranné známce jen v rozsahu některých výrobků a služeb, je pod příslušným INID kódem zveřejněn rovněž zbývající seznam výrobků a služeb, pro které ochranná známka zůstává zapsána. Tato kapitola dále zahrnuje údaje o ochranných známkách, u kterých vlastník písemným prohlášením omezil rozsah ochrany ve vztahu k prvku ochranné známky.

(111) 368171  
(540)



(594) Kombinovaná  
(210) O-545306  
(580) s účinností ode dne 07.03.2023/vzdání se práv k ochranné známce

---

### Změny vlastníků ochranných známek

Kapitola obsahuje údaje o ochranných známkách, které byly převedeny nebo přešly ve smyslu ustanovení § 15 odst. 1, 2 a § 16 zákona č. 441/2003 Sb. na jiného vlastníka v rozsahu všech zapsaných výrobků nebo služeb. Kapitola obsahuje také údaje o zajišťovacích převodech.

Číslo zápisu (111)	Dřívější vlastník (770)	Nynější vlastník (730)	S účinností od (580)
153413	Resolution Research Nederland B.V., Vondelingenweg 601, 3196 KK Vondelingenplaat RT, NL	Westlake Epoxy B.V., Seattleweg 17, building 4, 3195 ND, Pernis Rotterdam, NL	13.03.2023
153471	Resolution Research Nederland B.V., Vondelingenweg 601, 3196 KK Vondelingenplaat RT, NL	Westlake Epoxy B.V., Seattleweg 17, building 4, 3195 ND, Pernis Rotterdam, NL	13.03.2023
164233	Intersnack Knabber-Gebäck SE & Co. KG, Erna-Scheffler-Straße 3, 51103 Köln, DE	Intersnack Deutschland SE, Erna-Scheffler-Straße 3, 51103 Köln, DE	13.03.2023
168931	Intersnack Knabber-Gebäck SE & Co. KG, Erna-Scheffler-Straße 3, 51103 Köln, DE	Intersnack Deutschland SE, Erna-Scheffler-Straße 3, 51103 Köln, DE	13.03.2023
173273	Intersnack Knabber-Gebäck SE & Co. KG, Erna-Scheffler-Straße 3, 51103 Köln, DE	Intersnack Deutschland SE, Erna-Scheffler-Straße 3, 51103 Köln, DE	13.03.2023
173540	Intersnack Knabber-Gebäck SE & Co. KG, Erna-Scheffler-Straße 3, 51103 Köln, DE	Intersnack Deutschland SE, Erna-Scheffler-Straße 3, 51103 Köln, DE	13.03.2023
179861	SG Gaming, Inc., 6601 Bermuda Road, Las Vegas, 89119, NV, US	Light & Wonder, Inc., Bermuda Road 6601, Las Vegas, 89119, US	13.03.2023
181984	Intersnack Knabber-Gebäck SE & Co. KG, Erna-Scheffler-Straße 3, 51103 Köln, DE	Intersnack Deutschland SE, Erna-Scheffler-Straße 3, 51103 Köln, DE	13.03.2023
181988	Intersnack Knabber-Gebäck SE & Co. KG, Erna-Scheffler-Straße 3, 51103 Köln, DE	Intersnack Deutschland SE, Erna-Scheffler-Straße 3, 51103 Köln, DE	13.03.2023
188870	KSK BONO s.r.o., Heřmanice č.p. 29, 55212, CZ	Partner in Pet Food CZ s.r.o., Bucharova 1423/6, Praha 5, Stodůlky, 15800, CZ	09.03.2023
189988	KSK BONO s.r.o., Heřmanice č.p. 29, 55212, CZ	Partner in Pet Food CZ s.r.o., Bucharova 1423/6, Praha 5, Stodůlky, 15800, CZ	09.03.2023
189989	KSK BONO s.r.o., Heřmanice č.p. 29, 55212, CZ	Partner in Pet Food CZ s.r.o., Bucharova 1423/6, Praha 5, Stodůlky, 15800, CZ	09.03.2023
218932	DuPont Electronics, Inc., 974 Centre Road, Wilmington, 19805, DE, US	Du Pont China Limited, Building 304, Experimental Station, 200 Powder Mill Rd., Wilmington, 19803, DE, US	09.03.2023
223820	MSD International Holdings GmbH, Weyrstrasse 20, 6000 Luzern 6, CH	MSD International Holdings 2 GmbH, Weyrstrasse 20, 6006 Luzern, CH	09.03.2023
224920	Cestovní kancelář NOMÁD, spol. s r.o., Smetanova 34, Žďár nad Sázavou, 59101, CZ	K.C.NOMÁD spol. s r.o., Vápenická 2317/1, Žďár nad Sázavou, Žďár nad Sázavou 3, 59101, CZ	14.03.2023
232761	DRANA s.r.o., Českých bratří 313, Náchod, 54701, CZ	DRANA CZ s.r.o., Českých bratří 313, Náchod, 54701, CZ	14.03.2023
234425	Intersnack Knabber-Gebäck SE & Co. KG, Erna-Scheffler-Straße 3, 51103 Köln, DE	Intersnack Deutschland SE, Erna-Scheffler-Straße 3, 51103 Köln, DE	13.03.2023
238495	Intersnack Knabber-Gebäck SE & Co. KG, Erna-Scheffler-Straße 3, 51103 Köln, DE	Intersnack Deutschland SE, Erna-Scheffler-Straße 3, 51103 Köln, DE	13.03.2023
240250	Petr Vinduška, Dvorská 1005/III, Lanškroun - Žichlínské Předměstí, 56301, CZ	PEVI, s.r.o., Dvorská 1005, Lanškroun, Žichlínské Předměstí, 56301, CZ	14.03.2023
255348	KSK BONO s.r.o., Heřmanice č.p. 29, 55212, CZ	Partner in Pet Food CZ s.r.o., Bucharova 1423/6, Praha 5, Stodůlky, 15800, CZ	09.03.2023
256684	Leonard Plaček, Spartakiádní 175/8, Dobroslavice, 74794, CZ	Kociánová Jarmila, U Rourovny 826/6, Ostrava, Svinov, 72100, CZ	14.03.2023
259115	INELSEV s. r. o., Husitská 1716, Most, 43401, CZ	INELSEV Group a.s., Husitská 1716/1, Most, 43401, CZ	09.03.2023
259116	INELSEV s. r. o., Husitská 1716, Most, 43401, CZ	INELSEV Group a.s., Husitská 1716/1, Most, 43401, CZ	09.03.2023
259994	KSK BONO s.r.o., Heřmanice č.p. 29, 55212, CZ	Partner in Pet Food CZ s.r.o., Bucharova 1423/6, Praha 5, Stodůlky, 15800, CZ	09.03.2023
259995	KSK BONO s.r.o., Heřmanice č.p. 29, 55212, CZ	Partner in Pet Food CZ s.r.o., Bucharova 1423/6, Praha 5, Stodůlky, 15800, CZ	09.03.2023
261124	Blahutová Nikola Bc., Haškova 741/28, Karviná, Ráj, 73401, CZ	Wachtarczyk David Ing., Stromořadí 2255, Rychvald, 73532, CZ	08.03.2023
261125	Blahutová Nikola Bc., Haškova 741/28, Karviná, Ráj, 73401, CZ	Wachtarczyk David Ing., Stromořadí 2255, Rychvald, 73532, CZ	08.03.2023
262741	Leonard Plaček, Spartakiádní 175/8, Dobroslavice, 74794, CZ	Kociánová Jarmila, U Rourovny 826/6, Ostrava, Svinov, 72100, CZ	14.03.2023
264117	ARCHTEX s.r.o., Hrnčířská 890/15, Brno, 60200, CZ	Carl Stahl & spol. s.r.o., Mikulovická 4, Praha 9, Vinoř, 19017, CZ	13.03.2023
264309	ALOE CZ, a.s., Kytlická 818/21a, Praha 9, Prosek, 19000, CZ	ALOE spol. s r.o., Kytlická 818/21a, Praha 9, Prosek, 19000, CZ	14.03.2023

Číslo zápisu (111)	Dřívější vlastník (770)	Nynější vlastník (730)	S účinností od (580)
266102	DRANA s.r.o., Českých bratří 313, Náchod, 54701, CZ	DRANA CZ s.r.o., Českých bratří 313, Náchod, 54701, CZ	14.03.2023
273520	KSK BONO s.r.o., Heřmanice č.p. 29, 55212, CZ	Partner in Pet Food CZ s.r.o., Bucharova 1423/6, Praha 5, Stodůlky, 15800, CZ	09.03.2023
285010	KSK BONO s.r.o., Heřmanice č.p. 29, 55212, CZ	Partner in Pet Food CZ s.r.o., Bucharova 1423/6, Praha 5, Stodůlky, 15800, CZ	09.03.2023
285011	KSK BONO s.r.o., Heřmanice č.p. 29, 55212, CZ	Partner in Pet Food CZ s.r.o., Bucharova 1423/6, Praha 5, Stodůlky, 15800, CZ	09.03.2023
285012	KSK BONO s.r.o., Heřmanice č.p. 29, 55212, CZ	Partner in Pet Food CZ s.r.o., Bucharova 1423/6, Praha 5, Stodůlky, 15800, CZ	09.03.2023
286256	KSK BONO s.r.o., Heřmanice č.p. 29, 55212, CZ	Partner in Pet Food CZ s.r.o., Bucharova 1423/6, Praha 5, Stodůlky, 15800, CZ	09.03.2023
294248	DRANA s.r.o., Českých bratří 313, Náchod, 54701, CZ	DRANA CZ s.r.o., Českých bratří 313, Náchod, 54701, CZ	14.03.2023
294716	KSK BONO s.r.o., Heřmanice č.p. 29, 55212, CZ	Partner in Pet Food CZ s.r.o., Bucharova 1423/6, Praha 5, Stodůlky, 15800, CZ	09.03.2023
301437	DRANA s.r.o., Českých bratří 313, Náchod, 54701, CZ	DRANA CZ s.r.o., Českých bratří 313, Náchod, 54701, CZ	14.03.2023
303349	NOPO ENGINEERING s.r.o., Zemědělská 898, Hradec Králové, 50003, CZ	Carl Stahl & spol., s.r.o., Mikulovická 4, Praha 9, Vinoř, 19017, CZ	13.03.2023
304918	MSD International Holdings GmbH, Weyrstrasse 20, 6000 Luzern 6, CH	MSD International Holdings 2 GmbH, Weyrstrasse 20, 6006 Luzern, CH	09.03.2023
313332	KSK BONO s.r.o., Heřmanice č.p. 29, 55212, CZ	Partner in Pet Food CZ s.r.o., Bucharova 1423/6, Praha 5, Stodůlky, 15800, CZ	09.03.2023
313333	KSK BONO s.r.o., Heřmanice č.p. 29, 55212, CZ	Partner in Pet Food CZ s.r.o., Bucharova 1423/6, Praha 5, Stodůlky, 15800, CZ	09.03.2023
335916	MYAIRBRIDGE LTD., 2nd Floor 9 Chapel Place, London EC2A 3DQ, GB	Christian-Element spol. s r.o., Nad Panenskou 164/4, Praha 6, Střešovice, 16900, CZ	08.03.2023
336670	Centrum Krakov a.s., Lodžská 850/6, Praha 8, Troja, 18100, CZ	Krakov Holding s.r.o., Lodžská 850/6, Praha 8, Troja, 18100, CZ	08.03.2023
338154	DRANA s.r.o., Českých bratří 313, Náchod, 54701, CZ	DRANA CZ s.r.o., Českých bratří 313, Náchod, 54701, CZ	14.03.2023
338876	Náchodský mlýn, a.s., Bílkova 2, Náchod, 54701, CZ	Pekárny a cukrárny Náchod, a.s., Plhovská 87, Náchod, 54701, CZ	08.03.2023
338877	Náchodský mlýn, a.s., Bílkova 2, Náchod, 54701, CZ	Pekárny a cukrárny Náchod, a.s., Plhovská 87, Náchod, 54701, CZ	08.03.2023
343068	KSK BONO s.r.o., Heřmanice č.p. 29, 55212, CZ	Partner in Pet Food CZ s.r.o., Bucharova 1423/6, Praha 5, Stodůlky, 15800, CZ	09.03.2023
352460	Mobilie s.r.o., Královopolská 3052/139, Brno, 61200, CZ	MAYA CZECH s.r.o., Veslařská 153/136, Brno, Jundrov, 63700, CZ	09.03.2023
357422	ARCHTEX s.r.o., Mikulovická 4, Praha 9, 19017, CZ	Carl Stahl & spol., s.r.o., Mikulovická 4, Praha 9, Vinoř, 19017, CZ	13.03.2023
374854	KUMMER s.r.o., Dělnická 1048, Uherský Brod, 68801, CZ	KUMMER Trade a.s., 290, Hradčovice, 68733, CZ	08.03.2023
374855	KUMMER s.r.o., Dělnická 1048, Uherský Brod, 68801, CZ	KUMMER Trade a.s., 290, Hradčovice, 68733, CZ	08.03.2023
384164	samoplánování směn s.r.o., Blodkova 3762/11, Brno, Židenice, 63600, CZ	Vanda Rostislav, 132, Těmice, 69684, CZ	09.03.2023
384165	samoplánování směn s.r.o., Blodkova 3762/11, Brno, Židenice, 63600, CZ	Vanda Rostislav, 132, Těmice, 69684, CZ	09.03.2023
391250	KUMMER s.r.o., Dělnická 1048, Uherský Brod, 68801, CZ	KUMMER Trade a.s., 290, Hradčovice, 68733, CZ	08.03.2023
391252	KUMMER s.r.o., Dělnická 1048, Uherský Brod, 68801, CZ	KUMMER Trade a.s., 290, Hradčovice, 68733, CZ	08.03.2023
391253	KUMMER s.r.o., Dělnická 1048, Uherský Brod, 68801, CZ	KUMMER Trade a.s., 290, Hradčovice, 68733, CZ	08.03.2023
391255	KUMMER s.r.o., Dělnická 1048, Uherský Brod, 68801, CZ	KUMMER Trade a.s., 290, Hradčovice, 68733, CZ	08.03.2023
391256	KUMMER s.r.o., Dělnická 1048, Uherský Brod, 68801, CZ	KUMMER Trade a.s., 290, Hradčovice, 68733, CZ	08.03.2023
391257	KUMMER s.r.o., Dělnická 1048, Uherský Brod, 68801, CZ	KUMMER Trade a.s., 290, Hradčovice, 68733, CZ	08.03.2023
392565	KUMMER s.r.o., Dělnická 1048, Uherský Brod, 68801, CZ	KUMMER Trade a.s., 290, Hradčovice, 68733, CZ	08.03.2023
393149	KUMMER s.r.o., Dělnická 1048, Uherský Brod, 68801, CZ	KUMMER Trade a.s., 290, Hradčovice, 68733, CZ	08.03.2023
393910	KUMMER s.r.o., Dělnická 1048, Uherský Brod, 68801, CZ	KUMMER Trade a.s., 290, Hradčovice, 68733, CZ	08.03.2023
394156	KUMMER s.r.o., Dělnická 1048, Uherský Brod, 68801, CZ	KUMMER Trade a.s., 290, Hradčovice, 68733, CZ	08.03.2023
394689	P21,z.s., Lázeňská 285/11, Praha 1, Malá Strana, 11800, CZ	Janeček Karel Mgr., MBA, Ph.D., Lázeňská 285/11, Praha 1, Malá Strana, 11800, CZ	08.03.2023
394690	P21,z.s., Lázeňská 285/11, Praha 1 - Malá Strana, 11800, CZ	Janeček Karel Mgr., MBA, Ph.D., Lázeňská 285/11, Praha 1, Malá Strana, 11800, CZ	08.03.2023
394908	HealthPark s.r.o., Gabčíkova 1225/6, Praha 8, Libeň, 18200, CZ	SKINMARK s.r.o., Gabčíkova 1225/6, Praha 8, Libeň, 18200, CZ	14.03.2023
394972	KUMMER s.r.o., Dělnická 1048, Uherský Brod, 68801, CZ	KUMMER Trade a.s., 290, Hradčovice, 68733, CZ	08.03.2023

### Změny v údajích o vlastnících ochranných známek

Kapitola obsahuje ochranné známky, u kterých byla v rejstříku ochranných známek vyznačena změna v údajích o vlastnících ve smyslu ustanovení § 27 odst. 2 a 7 zákona č. 441/2003 Sb.

Číslo zápisu (111)	Vlastník (730)	S účinností od (580)
99879	ALPA, a.s., Hornoměstská 378/74, Velké Meziříčí, 59401, CZ	08.03.2023
106438	ALPA, a.s., Hornoměstská 378/74, Velké Meziříčí, 59401, CZ	08.03.2023
106444	ALPA, a.s., Hornoměstská 378/74, Velké Meziříčí, 59401, CZ	08.03.2023
106445	ALPA, a.s., Hornoměstská 378/74, Velké Meziříčí, 59401, CZ	08.03.2023
106446	ALPA, a.s., Hornoměstská 378/74, Velké Meziříčí, 59401, CZ	08.03.2023
164233	Intersnack Knabber-Gebäck AG & Co. KG, Erna-Scheffler-Straße 3, 51103 Köln, DE	13.03.2023
164233	Intersnack Knabber-Gebäck SE & Co. KG, Erna-Scheffler-Straße 3, 51103 Köln, DE	13.03.2023
168931	Intersnack Knabber-Gebäck AG & Co. KG, Erna-Scheffler-Straße 3, 51103 Köln, DE	13.03.2023
168931	Intersnack Knabber-Gebäck SE & Co. KG, Erna-Scheffler-Straße 3, 51103 Köln, DE	13.03.2023
173273	Intersnack Knabber-Gebäck SE & Co. KG, Erna-Scheffler-Straße 3, 51103 Köln, DE	13.03.2023
173273	Intersnack Knabber-Gebäck AG & Co. KG, Erna-Scheffler-Straße 3, 51103 Köln, DE	13.03.2023
173540	Intersnack Knabber-Gebäck AG & Co. KG, Erna-Scheffler-Straße 3, 51103 Köln, DE	13.03.2023
173540	Intersnack Knabber-Gebäck SE & Co. KG, Erna-Scheffler-Straße 3, 51103 Köln, DE	13.03.2023
174181	R & A Bailey & Co Unlimited Company, Nangor House, Western Estate, Nangor Road, Dublin 12, IE	08.03.2023
174618	REHAU Industries SE & Co. KG, Helmut-Wagner-Straße 1, 95111 Rehau, DE	10.03.2023
176283	General Cigar Co., Inc., 2100 East Cary Street, Suite 200, Richmond, VA 23223, US	09.03.2023
176284	General Cigar Co., Inc., 2100 East Cary Street, Suite 200, Richmond, VA 23223, US	09.03.2023
179026	R & A Bailey & Co Unlimited Company, Nangor House, Western Estate, Nangor Road, Dublin 12, IE	08.03.2023
181322	SUMITOMO CHEMICAL COMPANY, LIMITED, 2-7-1, Nihonbashi, Chuo-ku, Tokyo, 103-6020, JP	09.03.2023
181323	SUMITOMO CHEMICAL COMPANY, LIMITED, 2-7-1, Nihonbashi, Chuo-ku, Tokyo, 103-6020, JP	09.03.2023
181984	Intersnack Knabber-Gebäck AG & Co. KG, Erna-Scheffler-Straße 3, 51103 Köln, DE	13.03.2023
181984	Intersnack Knabber-Gebäck SE & Co. KG, Erna-Scheffler-Straße 3, 51103 Köln, DE	13.03.2023
181988	Intersnack Knabber-Gebäck AG & Co. KG, Erna-Scheffler-Straße 3, 51103 Köln, DE	13.03.2023
181988	Intersnack Knabber-Gebäck SE & Co. KG, Erna-Scheffler-Straße 3, 51103 Köln, DE	13.03.2023
184611	ALPA, a.s., Hornoměstská 378/74, Velké Meziříčí, 59401, CZ	08.03.2023
184612	ALPA, a.s., Hornoměstská 378/74, Velké Meziříčí, 59401, CZ	08.03.2023
186365	REXAIR, LLC, 2600 W. Big Beaver Road, Suite 555, Troy, 48084, MI, US	09.03.2023
186902	Rivet Factory Group s.r.o., Rytířská 534/13, Praha 1, Staré Město, 11000, CZ	09.03.2023
195375	Proterial, Ltd., 6-36, Toyosu 5-chome, Koto-ku, Tokyo, JP	08.03.2023
195376	Proterial, Ltd., 6-36, Toyosu 5-chome, Koto-ku, Tokyo, JP	08.03.2023
223820	MSD International Holdings 2 GmbH, Tribschenstrasse 60, 6005 Luzern, CH	09.03.2023
234425	Intersnack Knabber-Gebäck AG & Co. KG, Erna-Scheffler-Straße 3, 51103 Köln, DE	13.03.2023
234425	Intersnack Knabber-Gebäck SE & Co. KG, Erna-Scheffler-Straße 3, 51103 Köln, DE	13.03.2023
237414	adp Merkur GmbH, Merkur-Allee 1-15, 32339 Espelkamp, DE	13.03.2023
238495	Intersnack Knabber-Gebäck AG & Co. KG, Erna-Scheffler-Straße 3, 51103 Köln, DE	13.03.2023
238495	Intersnack Knabber-Gebäck SE & Co. KG, Erna-Scheffler-Straße 3, 51103 Köln, DE	13.03.2023
241875	adp Merkur GmbH, Merkur-Allee 1-15, 32339 Espelkamp, DE	13.03.2023
244999	R & A Bailey & Co Unlimited Company, Nangor House, Western Estate, Nangor Road, Dublin 12, IE	08.03.2023
245002	R & A Bailey & Co Unlimited Company, Nangor House, Western Estate, Nangor Road, Dublin 12, IE	08.03.2023
257947	ComHotel s.r.o., Staré náměstí 14/8, Praha 6, Ruzyně, 16100, CZ	09.03.2023
258578	First Citizens Bancshares, Inc., 4300 Six Forks Road, Raleigh, 27609, Wake County, NC, US	13.03.2023
258631	Česko-Slovenská iniciativa ECR, z. s., Na Pankráci 1618/30, Praha 4, Nusle, 14000, CZ	09.03.2023
258632	Česko-Slovenská iniciativa ECR, z. s., Na Pankráci 1618/30, Praha 4, Nusle, 14000, CZ	09.03.2023
258666	STADION GROUP a.s., Vlkova 631/24, Praha 3, Žižkov, 13000, CZ	14.03.2023
260960	GOLD GROUP s.r.o., K Radotínu 834, Praha 5, Lipence, 15531, CZ	09.03.2023
263797	PRAGUE REALITY, s.r.o., Moravská 1481/43, Praha 2, Vinohrady, 12000, CZ	14.03.2023
265128	KAST, spol. s r.o., Lednická 17, Praha 9, Kyje, 19800, CZ	13.03.2023
265129	KAST, spol. s r.o., Lednická 17, Praha 9, Kyje, 19800, CZ	13.03.2023
265792	GOLD GROUP s.r.o., K Radotínu 834, Praha 5, Lipence, 15531, CZ	09.03.2023

Číslo zápisu (111)	Vlastník (730)	S účinností od (580)
266671	Ptáček Jaromír, Kramperova 1007/3, Praha 4, Kamýk, 14200, CZ	14.03.2023
267452	PRAGUE REALITY, s.r.o., Moravská 1481/43, Praha 2, Vinohrady, 12000, CZ	14.03.2023
267641	Český kmín, z.s., č. p. 49, Maleč, 58276, CZ	14.03.2023
284620	CAST, spol. s r.o., Lednická 17, Praha 9, Kyje, 19800, CZ	13.03.2023
296105	Rivet Factory Group s.r.o., Rytířská 534/13, Praha 1, Staré Město, 11000, CZ	09.03.2023
296106	Rivet Factory Group s.r.o., Rytířská 534/13, Praha 1, Staré Město, 11000, CZ	09.03.2023
297837	Linio Plan, s.r.o., Sochorova 3262/23, Brno, Žabovřesky, 61600, CZ	14.03.2023
303091	Rivet Factory Group s.r.o., Rytířská 534/13, Praha 1, Staré Město, 11000, CZ	09.03.2023
303216	Rivet Factory Group s.r.o., Rytířská 534/13, Praha 1, Staré Město, 11000, CZ	09.03.2023
303217	Rivet Factory Group s.r.o., Rytířská 534/13, Praha 1, Staré Město, 11000, CZ	09.03.2023
304918	MSD International Holdings 2 GmbH, Tribschenstrasse 60, 6005 Luzern, CH	09.03.2023
318155	INVIN s.r.o., Sochorova 3262/23, Brno, Žabovřesky, 61600, CZ	14.03.2023
328553	Sirková Radka MgA., Heřmanova 1209/6, Praha 7, Holešovice, 17000, CZ	08.03.2023
333722	non vi s.r.o., Partyzánská 7043, Zlín, 76001, CZ	13.03.2023
334087	ČESKÁ TELEVIZE, Na hřebenech II 1132/4, Praha 4, Podolí, 14700, CZ	10.03.2023
334403	CZECH TOBACCO CORPORATION a.s., 17. listopadu 2753, Pardubice, Zelené Předměstí, 53002, CZ	13.03.2023
334404	CZECH TOBACCO CORPORATION a.s., 17. listopadu 2753, Pardubice, Zelené Předměstí, 53002, CZ	13.03.2023
334405	CZECH TOBACCO CORPORATION a.s., 17. listopadu 2753, Pardubice, Zelené Předměstí, 53002, CZ	13.03.2023
334406	CZECH TOBACCO CORPORATION a.s., 17. listopadu 2753, Pardubice, Zelené Předměstí, 53002, CZ	13.03.2023
335863	Studník Rostislav, Třešňová 421, Křenice, 25084, CZ	08.03.2023
336951	Žák Petr, Dr. Riegra 244, Klatovy, Klatovy IV, 33901, CZ	14.03.2023
337167	Office Star Eight a.s., Evropská 2690/17, Praha 6, Dejvice, 16000, CZ	14.03.2023
337168	Office Star Eight a.s., Evropská 2690/17, Praha 6, Dejvice, 16000, CZ	14.03.2023
337488	LEDKO a.s., Pod Dálnicí 322, Králův Dvůr, Počaply, 26701, CZ	14.03.2023
337489	LEDKO a.s., Pod Dálnicí 322, Králův Dvůr, Počaply, 26701, CZ	14.03.2023
337842	Office Star Eight a.s., Evropská 2690/17, Praha 6, Dejvice, 16000, CZ	14.03.2023
338269	Sportega s.r.o., Čechyňská 361/16, Brno, Trnitá, 60200, CZ	08.03.2023
338492	Svaz výrobců asfaltových pásů v ČR, z.s., Tiskařská 257/10, Praha 10, Malešice, 10800, CZ	09.03.2023
338493	Svaz výrobců asfaltových pásů v ČR, z.s., Tiskařská 257/10, Praha 10, Malešice, 10800, CZ	09.03.2023
338517	Sádecký Michal, Holečkova 3360/26, Praha 5, Smíchov, 15000, CZ	14.03.2023
340633	Slavík Petr, Na Urbance 632, Roudnice nad Labem, 41301, CZ	13.03.2023
340805	Info Gate k.s., Andrštova 1078/7, Praha 8, Libeň, 18000, CZ	14.03.2023
341111	SMILE Music s.r.o., Vršovická 919/16, Praha 10, Vršovice, 10100, CZ	09.03.2023
341832	Litmedia a.s., Herrmannova 509/16, Praha 4, Modřany, 14300, CZ	08.03.2023
342994	ARTIN, spol. s r.o., Purkyňova 670/142, Brno, Medlánky, 61200, CZ	08.03.2023
343160	Litmedia a.s., Herrmannova 509/16, Praha 4, Modřany, 14300, CZ	08.03.2023
345616	Silkot servis s.r.o., Panská lícha 632/6, Brno, Obřany, 61400, CZ	08.03.2023
346451	Litmedia a.s., Herrmannova 509/16, Praha 4, Modřany, 14300, CZ	08.03.2023
347771	AVRIOINVEST, a.s., Sochorova 3262/23, Brno, Žabovřesky, 61600, CZ	14.03.2023
349851	Svatý Florián - Dobrovolní hasiči roku, z. s., Zubatého 685/1, Brno, Zábřovice, 61400, CZ	09.03.2023
352530	Skrz.cz s.r.o., Americká 525/23, Praha 2, Vinohrady, 12000, CZ	08.03.2023
357873	Litmedia a.s., Herrmannova 509/16, Praha 4, Modřany, 14300, CZ	08.03.2023
387907	ŘEŠETO s.r.o., 216, Myslibořice, 67560, CZ	08.03.2023
394536	Litmedia a.s., Herrmannova 509/16, Praha 4, Modřany, 14300, CZ	08.03.2023
395782	Seidel Jankanič, advokáti s.r.o., Dělnická 213/12, Praha 7, Holešovice, 17000, CZ	08.03.2023



V kapitole se zveřejňují podle ustanovení § 15 odst. 4 zákona č. 452/2001 Sb., o ochranně označení původu a zeměpisných označení, zápisy označení původu/zeměpisných označení, jejich zrušení a jiné důležité skutečnosti.

### Změny v údajích o uživateli

OP/ZO	Číslo zápisu	Znění	Zapsaný uživatel	S účinností od
Označení původu	5	KARLOVARSKÁ VODA	Mattoni 1873 a.s. Horova 1361/3 360 01 Karlovy Vary	09.03.2023
Označení původu	6	KARLOVARSKÁ MINERÁLNÍ VODA	Mattoni 1873 a.s. Horova 1361/3 360 01 Karlovy Vary	09.03.2023
Označení původu	7	KARLOVARSKÁ PŘÍRODNÍ MINERÁLNÍ VODA	Mattoni 1873 a.s. Horova 1361/3 360 01 Karlovy Vary	09.03.2023
Označení původu	8	KARLOVARSKÝ MLÝNSKÝ PRAMEN	Mattoni 1873 a.s. Horova 1361/3 360 01 Karlovy Vary	09.03.2023
Označení původu	9	KARLOVARSKÁ SŮL	Mattoni 1873 a.s. Horova 1361/3 360 01 Karlovy Vary	09.03.2023
Označení původu	10	KARLOVARSKÁ VŘÍDELNÍ SŮL	Mattoni 1873 a.s. Horova 1361/3 360 01 Karlovy Vary	09.03.2023
Označení původu	11	KARLOVARSKÁ PŘÍRODNÍ VŘÍDELNÍ SUL	Mattoni 1873 a.s. Horova 1361/3 360 01 Karlovy Vary	09.03.2023
Označení původu	12	KYSELSKÁ (KYSIBELSKÁ) MATTONIHO KYSELKA	Mattoni 1873 a.s. Horova 1361/3 360 01 Karlovy Vary	09.03.2023

## Ostatní rozhodné údaje a úřední opravy

Kapitola zahrnuje zejména přetřídění seznamu výrobků a služeb v návaznosti na mezinárodní zápis, opravu chyb ve formulaci, prepisů a zjevných nesprávností za účelem uvedení do souladu se skutečností. V této kapitole jsou zveřejňovány jen takové údaje, které nemohou být zveřejněny spolu se zveřejněním přihlášky nebo se zápisem ochranné známky. Dále kapitola obsahuje důležitá úřední sdělení.

(111) **393099**  
(210) O-577250

V návaznosti na mezinárodní zápis byl seznam upraven a přetříděn následovně:

(6) kovové konstrukční prvky, kovové profily, kovové spojovací prostředky pro spojování konstrukčních prvků, kovové spojovací prostředky pro spojování kovových profilů, kovové spojky pro spojování kovových profilů, kovové úchyty pro přichycení konstrukčních prvků a/nebo kovových profilů ke stavebním prvkům, zdem, stropům, podlahám, kovové prvky pro přichycení konstrukčních prvků a/nebo kovových profilů ke stavebním prvkům, zdem, stropům, podlahám, kovové kotvicí prvky pro přichycení konstrukčních prvků a/nebo kovových profilů ke stavebním prvkům, zdem, stropům, podlahám, kovové nosné prvky, kovové konzole a výplňové prvky pro použití s konstrukčními prvky a/nebo kovovými profily, kovové držáky trubek, potrubí, hadic a kabelů, kovové montážní rámy sanitárních zařízení, kovové montážní rámy sanitárních zařízení osazené nádržkami na vodu, splachovači, potrubími a hadicemi, prefabrikované instalační sestavy kovových konstrukčních prvků a/nebo kovových profilů a montážních a/nebo instalačních rámu a držáků, kovové prefabrikované instalační sestavy stěn, stropů, podlah nebo jejich částí s kovovými konstrukčními prvky a/nebo kovovými profily, kovové instalační rámy a držáky, kovové žlaby, kovové lišty, kovové rošty, kovové sifony, kovové zámečnické výrobky, kovové opěry a podpěry, kovové rozdělovače pro potrubní systémy, kovové rozdělovače s průtokoměry pro potrubní systémy, kovové rozdělovače pro podlahové vytápění nebo chlazení, kovové rozdělovače pro stropní chlazení nebo vytápění, kovové rychlospojky, kovové přechodové spojky, kovové spojky pro potrubí, kovové ventily, kovové vodovodní ventily; (9) elektronické rozvaděče, rozvodové skříně, průtokoměry, čidla rosného bodu, konvertory rosného bodu, sběrnice, termostaty, termopohony (termoregulátory), řídicí jednotky tepelných čerpadel, plastové rozdělovače s průtokoměry pro potrubní systémy; (11) sanitární zařízení a přístroje, zařízení a přístroje pro rozvody a odtok vody, a to baterie směšovací pro vodovodní potrubí, filtry na pitnou vodu, bidety, dřezy, fontány, instalační materiál pro vany, kohoutky potrubní, koupací vany, koupelnové armatury, koupelnové vyzdívky, pisoáry, potrubí jako část hygienických zařízení, a instalací, radiátory, radiátorové uzávěry, regulačně-bezpečnostní zařízení pro vodovodní zařízení, zařízení pro sauny, sedací koupele, sedátka záchodová, splachovací zařízení a jeho součásti, sprchy, sprchovací kouty, vodovodní těsnění, toalety (splachovací záchody), umyvadla, dezinfekční dávkovače pro toalety, sušiče rukou, vanové armatury, přístroje pro víření vody, zařízení na úpravu a filtrování vody, přenosné záchody, zásobníky vody pro toalety, směšovací soupravy pro podlahové vytápění nebo chlazení, kohouty a kohoutky na potrubí, armatury, tepelná čerpadla, tepelná čerpadla (pumpy), venkovní jednotky tepelných čerpadel, zásobník na vodu pro tepelné čerpadlo, zásobníkový ohříváč vody, chladicí jednotky pro chlazení budov, větrací (klimatizační) přístroje a zařízení, rekuperační jednotky, větrací jednotky s rekuperací tepla, odvlhčovací jednotky, kovové kohoutky, elektronická zařízení pro splachování vody, plastové kohouty a kohoutky; (17) zvukoizolační podložky a vložky pro použití s výrobky ve třídě 6, materiály těsnící, ucpávací a izolační, nekovová potrubí, trubky a hadice, kroužky z gumy, polotovary z plastických hmot, plastové těsnění, tepelná a kročejová izolace, plastové prvky pro uložení trubek, plastové lišty pro uložení trubek, plastové spojovací prostředky pro propojení trubek, plastové spojky pro potrubí, plastové rychlospojky, plastové přechodové spojky, plastové spojky s kovovým závitem; (19) plastové spojovací prostředky pro spojování konstrukčních prvků, plastové spojovací prostředky pro spojování kovových profilů, plastové spojky pro spojování konstrukčních prvků, plastové spojky pro spojování kovových profilů, plastové úchyty pro přichycení konstrukčních prvků a/nebo kovových profilů ke stavebním prvkům, zdem, stropům, podlahám, plastové prvky pro přichycení konstrukčních prvků a/nebo kovových profilů ke stavebním prvkům, zdem, stropům, podlahám, plastové kotvicí prvky pro přichycení konstrukčních prvků a/nebo kovových profilů ke stavebním prvkům, zdem, stropům, podlahám, plastové nosné prvky, plastové konzole a výplňové prvky pro použití s konstrukčními prvky a/nebo kovovými profily, plastové držáky trubek, potrubí, hadic a kabelů, dřevěné desky pro použití s konstrukčními prvky a/nebo kovovými profily, nekovové žlaby, plastové rošty, nekovové sifony, nekovové pevné trubky pro vedení kapalin, nekovové stavební materiály, plastové tvarovky, plastové desky pro uložení trubek, lamelové spojky desek, desky s příměsí grafitu, protipožární desky pro použití ve stavebnictví, koupelnové obklady, trubky pro podlahové, stěnové nebo stropní vytápění nebo chlazení, trubky pro rozvody teplé a studené vody, trubky pro rozvod vzduchu; (20) nábytek a jeho části, a to nábytek do koupelen a nábytek sanitární, výrobky z plastů, nezahnuté do jiných tříd, a to kryty či vložky pro dřezy, nekovové kontejnery, police koupelnové, schránky z umělých hmot, stolky toaletní, vodovodní ventily z umělých hmot, věšáky nekovové, zrcadla, výrobky z plastických hmot spadající do této třídy jako plastové tvarovky, krabice z umělých hmot, nádoby z umělých hmot (jako obaly), plastové úchytky pro kabely, hmoždinky z plastu, nekovové šrouby, nekovové těsnící uzávěry, nekovové uzávěry na nádoby, nekovové ventily, vodovodní ventily z umělých hmot, plastové rozdělovače pro potrubní systémy, plastové rozdělovače pro podlahové vytápění nebo chlazení, plastové rozdělovače pro stropní chlazení nebo vytápění, plastové spojovací konektory pro neelektrické kabely, nekovové ventily (kohoutky).