

### Číselné INID kódy pro označování bibliografických dat technických řešení

### INID Codes for the identification of bibliographic data of technical solutions

(Standard WIPO ST. 9 a ST. 80)

(11)	číslo patentu/zápisu/osvědčení	(11)	Number of the patent/registration/certification
(15)	datum zápisu průmyslového vzoru	(15)	Industrial design registration date
(21)	číslo přihlášky/žádosti	(21)	Application number
(22)	datum podání přihlášky/žádosti	(22)	Date of application filling
(23)	údaje o výstavní prioritě	(23)	Exhibition priority data
(28)	počet průmyslových vzorů	(28)	Number of industrial designs included in the application
(31)	číslo prioritní přihlášky	(31)	Number of priority application
(32)	datum podání prioritní přihlášky	(32)	Filing date of priority application
(33)	země priority	(33)	Priority country
(40)	datum zveřejnění přihlášky vynálezu	(40)	Date of publication of patent application
(45)	datum zveřejnění zapsaného průmyslového vzoru	(45)	Publication date of the registered industrial design
(47)	datum zveřejnění udělení patentu a zápisu užitého vzoru, datum zápisu užitého vzoru, datum oznámení udělení evropského patentu v Evropském patentovém věstníku	(47)	Publication date of patent granting and publication date of utility model registration, registration date of utility model, publication date of European patent granting in the European patent bulletin
(51)	mezinárodní patentové třídění/Locarnské třídění průmyslových vzorů	(51)	International Patent Classification/ Locarno Classification for Industrial Designs
(54)	Název	(54)	Title
(55)	vyobrazení průmyslového vzoru	(55)	Reproduction of the industrial design
(57)	Anotace	(57)	Abstract
(68)	číslo základního patentu	(68)	Number of the basic patent
(71)	označení přihlašovatele/žadatele	(71)	Applicant
(72)	označení původce	(72)	Inventor
(73)	označení majitele/vlastníka	(73)	Owner
(74)	označení zástupce	(74)	Attorney's name and address
(86)	číslo mezinárodní přihlášky	(86)	International application number
(87)	číslo mezinárodního zveřejnění	(87)	International publication number
(92)	datum a číslo první registrace přípravku pro Českou republiku	(92)	Date and number(s) of the first authorization to market the product in the CZ
(93)	datum, číslo a země první registrace přípravku v rámci Společenství	(93)	Date, number(s) and country of the first authorization to market the product in the EEC
(94)	doba platnosti osvědčení	(94)	Term of certification validity
(95)	označení a typ přípravku	(95)	Name of the product and product type
(96)	datum podání a číslo evropské patentové přihlášky	(96)	European patent application filing date and number
(97)	datum zveřejnění a číslo zveřejnění evropské patentové přihlášky v Evropském patentovém věstníku	(97)	European patent application publication date and publication number in the European patent bulletin

### Číselné INID kódy pro označování bibliografických dat technických řešení

### INID Codes for the identification of bibliographic data of technical solutions

(Standard WIPO ST.50)

(15)	Informace o opravě	(15)	Correction information
(48)	Datum publikace opraveného dokumentu	(48)	Date of issuance of a corrected document

### Číselné INID kódy pro označování bibliografických dat ochranných známek

### INID codes and minimum required for the identification Of bibliographics data relating to marks

(Standard WIPO ST.60)

(111)	Číslo zápisu ochranné známky (registrace)	(111)	Number of registration
(151)	Datum zápisu ochranné známky	(151)	Date of the registration
(210)	Číslo přihlášky ochranné známky (spisu)	(210)	Number of the application
(220)	Datum podání přihlášky	(220)	Date of filing of the application
(320)	Datum vzniku práva přednosti	(320)	Date of the first application
(442)	Datum zveřejnění přihlášky po průzkumu	(442)	Date of the publication of the examined application
(450)	Datum zveřejnění zápisu ochranné známky ve Věstníku	(450)	Date of publication of the registration
(510)	Seznam výrobků a služeb	(510)	List of goods and/or services
(511)	Číslo třídy výrobků a služeb	(511)	Number of the class of goods and/or services
(526)	Omezení rozsahu ochrany o prvek	(526)	Disclaimer
(540)	Znění nebo vyobrazení ochranné známky	(540)	Reproduction of the mark
(551)	Kolektivní/certifikační ochranná známka	(551)	Collective/certification mark
(552)	Ochranná známka poziční / se vzorem	(552)	Position mark or Pattern mark
(553)	Ochranná známka multimediální / pohybová	(553)	Motion mark or Multimedia mark
(554)	Ochranná známka prostorová	(554)	Three-dimensional mark
(555)	Ochranná známka holografická	(555)	Hologram mark
(556)	Ochranná známka zvuková	(556)	Sound mark
(557)	Ochranná známka čichová	(557)	Olfactory mark
(558)	Ochranná známka tvořená pouze barvou nebo kombinací barev	(558)	Mark consisting exclusively of one or several colours
(559)	Ochranná známka jiná	(559)	Other type of mark

(580)	Datum zápisu jakékoliv transakce v souvislosti s přihláškou nebo zápisem ochranné známky do rejstříku, např. změna majitele, změna jména nebo adresy, vzdání se práv k ochranné známce atd. (účinnost)	(580)	Date of recording of any kind of transaction in respect of applications or registrations (e.g. change in ownership, change in name or address, renunciation, termination of protection)
(591)	Údaje o barevnosti ochranné známky	(591)	Information concerning colour claimed
(592)	Ochranná známka slovní	(592)	Word mark
(593)	Ochranná známka obrazová	(593)	Figurative mark
(594)	Ochranná známka kombinovaná slovní a grafická	(594)	Combined word and figurative mark
(730)	Přihlašovatel/vlastník ochranné známky	(730)	The applicant or the holder of the mark
(740)	Zástupce	(740)	Name and address of the representative
(770)	Jméno a adresa dřívějšího přihlašovatele nebo vlastníka (v případě změny vlastnictví)	(770)	Name and address of the previous applicant or holder (in case of change in ownership)
(791)	Jméno a adresa nabyvatele licence	(791)	Name and address of the licensee
(793)	Podmínky a omezení licence	(793)	Indication of conditions and/or restrictions under the license
(800)	Mezinárodní zápis ochranné známky	(800)	International registration

## Kódy pro kódování záhlaví oznámení publikovaných ve Věstníku

(Standard WIPO ST. 17)

BB9A	zveřejněné přihlášky vynálezů	MK1K	zánik užitého vzoru uplynutím doby platnosti
FG1K	zapsané užité vzory	MK4A	zánik patentů uplynutím doby platnosti
FG4A	udělené patenty	MK4F	zánik autorských osvědčení uplynutím doby platnosti
FG4Q	zapsané průmyslové vzory	MK4Q	zánik průmyslového vzoru uplynutím doby ochrany
LD3K	částečný výmaz užitého vzoru	MM4A	zánik patentů pro nezaplacení ročních poplatků
LD4Q	částečný výmaz průmyslového vzoru	MM4F	zánik autorských osvědčení pro nezaplacení ročních poplatků
MA4A	zánik patentu vzdáním se	ND1K	prodloužení platnosti užitého vzoru
MA4F	zánik autorských osvědčení vzdáním se	ND4Q	obnova doby ochrany průmyslového vzoru
MC3K	výmaz užitého vzoru	PA4A	změna autorského osvědčení na patent
MC4A	zrušení patentu	PC9A	změna dispozičního práva k vynálezu
MC4F	zrušení autorského osvědčení	PD1K	převod práv a ostatní změny majitelů užitého vzoru
MC4Q	výmaz průmyslového vzoru	PD4A	převod práv a ostatní změny majitelů patentů
MH1K	zánik užitého vzoru vzdáním se	PD4Q	převod práv a ostatní změny vlastníků průmyslových vzorů
MH4A	částečné zrušení patentu	QA9A	nabídka licence
MH4F	částečné zrušení autorského osvědčení	SB4A	zapsané patenty do rejstříku po odtajnění
MH4Q	zánik průmyslového vzoru vzdáním se	SB4F	zapsaná autorská osvědčení do rejstříku po odtajnění

## Opravy Změny Různé

### Opravy u přihlášek vynálezů s žádostí o udělení patentu

HA9A	jmenování vynálezce	HG9A	oprava chyb v třídění
HB9A	oprava jmen	HH9A	oprava nebo změna všeobecně
HC9A	změna jmen	HK9A	tiskové chyby v úředních věstnících
HD9A	oprava adres		
HE9A	změna adres		
HF9A	oprava dat		

### Opravy ochranných dokumentů

Patenty	autorská osvědčení	užité vzory	průmyslové vzory	
TA4A	TA4F	TA1K	TA4Q	jmenování vynálezce
TB4A	TB4F	TB1K	TB4Q	oprava jmen
TC4A	TC4F	TC1K	TC4Q	změna jmen
TD4A	TD4F	TD1K	TD4Q	oprava adres
TE4A	TE4F	TE1K	TE4Q	změna adres
TF4A	TF4F	TF1K	TF4Q	oprava dat
TG4A	TG4F	TG1K	TG4Q	oprava chyb v třídění
TH4A	TH4F	TH1K	TH4Q	oprava nebo změna všeobecně
TK9A	TK9F	TK1K	TK4Q	tiskové chyby v úřed. věstnících

### **Kódy pro označování zemí a mezinárodních organizací použité ve věstníku**

AE	Spojené arabské emiráty
AT	Rakousko
BG	Bulharsko
CH	Švýcarsko
CN	Čína
CZ	Česká republika
DE	Spolková republika Německo
ES	Španělsko
FR	Francie
GB	Velká Británie
JP	Japonsko
KR	Korejská republika
KY	Kajmanské ostrovy
NL	Nizozemsko
PL	Polsko
SK	Slovensko
US	Spojené státy americké
ZA	Jižní Afrika

### **Kódy pro označování států USA použité ve věstníku**

CA	California
DE	Delaware
GA	Georgia
IL	Illinois
MA	Massachusetts
NY	New York
OH	Ohio
WA	Washington
WI	Wisconsin

**BB9A**

**Zveřejněné přihlášky vynálezů - přehled podle čísel přihlášek**

Dále uvedené přihlášky vynálezů byly zveřejněny dnem, uvedeným ve Věstníku podle zákona č. 527/1990 Sb., o vynálezech a zlepšovacích návrzích, ve znění pozdějších předpisů, a jsou k dispozici v patentové knihovně Úřadu průmyslového vlastnictví, Antonína Čermáka 2a, 160 68, Praha 6.

(21)	(51)	(21)	(51)
2021-392	<i>A 01 N 59/00</i> (2006.01)	2021-403	<i>G 01 N 23/20058</i> (2018.01)
2021-393	<i>G 01 N 1/20</i> (2006.01)	2022-28	<i>E 04 F 15/02</i> (2006.01)
2021-402	<i>B 65 H 18/28</i> (2006.01)	2022-169	<i>F 28 F 1/06</i> (2006.01)

**Zveřejněné přihlášky vynálezů - řazené podle MPT**

- (51) *A01N 59/00* (2006.01)  
*A01N 59/20* (2006.01)  
*B82Y 30/00* (2011.01)  
*B82B 3/00* (2006.01)
- (21) **2021-392**  
(71) Mendelova univerzita v Brně, Brno, Černá Pole, CZ  
(72) Bytešníková Zuzana Ing., Ph.D., Tišnov, CZ  
Tekielska Dorota Ing., Krakov, PL  
Pečenka Jakub Ing., Choryně, CZ  
Eichmeier Aleš Ing., Ph.D., Rajhrad, CZ  
Čechová Jana Ing., Ph.D., Slavkov, CZ  
Adam Vojtěch prof. RNDr., Ph.D., Brno, Veveří, CZ  
Richtera Lukáš RNDr., Ph.D., Brno, Bystrc, CZ
- (54) **Způsob přípravy nanokompozitního materiálu na bázi redukováného grafenu oxidu a nanočástic oxidů mědi a zinku, nanokompozitní materiál, přípravek jej obsahující a jeho použití**
- (22) 24.08.2021
- (57) Předkládané řešení se týká způsobu přípravy nanokompozitního materiálu na bázi redukováného grafenu oxidu s nanočásticemi oxidů zinku a mědi, který obsahuje následující kroky:  
i) připraví se suspenze grafenu oxidu ve vodném roztoku octanu zinečnatého a octanu měďnatého, přičemž molární poměr octanu zinečnatého a octanu měďnatého je v rozmezí od 0,5:1 do 1:0,5, a přičemž hmotnostní poměr grafenu oxidu ku octanu měďnatému (anhydrátu) je v rozmezí od 1:5 do 1:15;  
ii) suspenze z kroku i) se zredukuje redukčním činidlem za vzniku nanokompozitního materiálu, obsahujícího redukováný grafenoxid, v jehož struktuře jsou inkorporované nanočástice oxidů zinku a mědi. Předkládané řešení se dále týká nanokompozitního materiálu připravitelného tímto způsobem, přípravku na ochranu rostlin proti *Xanthomonas euvesicatoria* a jejich použití.
- (74) Ing. Libor Šimek, patentový zástupce, Vinohradská 194, Praha 3 - Vinohrady, 13000

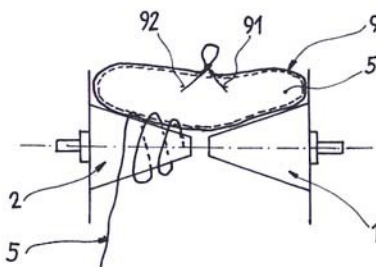

- (51) *B65H 18/28* (2006.01)  
*B65H 18/00* (2006.01)  
*B65H 75/00* (2006.01)
- (21) **2021-402**  
(71) Výzkumný ústav zemědělské techniky, v. v. i., Praha 6, Ruzyně, CZ  
(72) Vejchar Daniel Ing., Praha 7, Bubeneč, CZ  
Velebil Jan Ing., Praha 6, Vokovice, CZ  
Procházka Jan Ing., Praha 6, Vokovice, CZ  
Mayer Václav Ing., CSc., Praha 6, Řepy, CZ  
Pražan Radek Ing., Ph.D., Předboj, CZ  
Bradna Jiří Ing., Ph.D., Praha 6, CZ  
Pastorková Libuše, Praha 6, CZ
- (54) **Způsob manipulace se závlahovou hadicí a cívka pro provádění způsobu**
- (22) 01.09.2021
- (57) Způsob podle vynálezu je založen na tom, že závlahová hadice (5), vytahovaná z půdy (6), se navíjí na otáčející se cívku, přičemž před začátkem navíjení se na cívku přiloží v axiálním směru alespoň jeden ohebný vázací prostředek (9), jehož oba konce (91,92) se po skončení navíjení spojí dohromady. Vzniklý návin (51) se posléze sesmekne z cívky. K tomuto účelu je vhodná cívka podle vynálezu, která sestává z prvního segmentu (1) a druhého segmentu (2), přičemž každý segment (1, 2) má kuželovitý tvar se sklonem od vnějšího čela (12, 22) k protilehlému segmentu (1, 2). Oba segmenty (1,2) jsou uzpůsobeny pro otočné uložení kolem centrální osy (o), kolem níž vykonávají synchronní pohyb. Alespoň jeden segment (1,2) je uzpůsoben pro sprážení se zdrojem (3) točivého momentu.
- (74) Ing. Libor Markes, patentový zástupce, Grohova 145/54, Brno, Veveří, 60200
- 
- (51) *E04F 15/02* (2006.01)  
*E04B 5/48* (2006.01)  
*F24D 3/12* (2006.01)  
*F24D 13/02* (2006.01)
- (21) **2022-28**  
(71) Vysoké učení technické v Brně, Brno, Veveří, CZ  
(72) Hlavsa Petr Ing. et Ing., Ph.D., Brno, Lesná, CZ  
Vlach František Ing., Ph.D., Senticice, CZ  
Fišarová Zuzana Ing., Ph.D., Brno, Komín, CZ  
Bečkovský David Ing., Ph.D., Jeseník, CZ  
Šuhajda Karel doc. Ing., Ph.D., Bílovice nad Svitavou, CZ
- (54) **Prefabrikovaný podlahový prvek**
- (22) 21.01.2022
- (57) Prefabrikovaný podlahový prvek čtvercového půdorysu o straně (a), který má na horní ploše otevřené průchozí kanály k uložení trubky nebo kabelu podlahového topení je zhotoven z formovatelného minerálního kompozitního materiálu, jehož tepelná jímavost činí nejméně 1545 kJ/Km<sup>3</sup>. Podlahový prvek je opatřen čtyřmi kanály (A, B), z nichž dva kanály (A) ústí bez vzájemného překřížení v dvojici protilehlých stran a dva kanály (B) ústí každý oběma konci v jedné ze zbývajících stran. Ústí kanálů (A, B) ve stranách prvku jsou od průsečíku osy prvku se stranou shodně vzdálena o hodnotu (b). Osa každého z kanálů (B) se dotýká osy přilehlého kanálu (A) a ústí kanálů (A, B) jsou kolmá na strany prvku.
- (74) Ing. Libor Markes, patentový zástupce, Grohova 145/54, Brno, Veveří, 60200



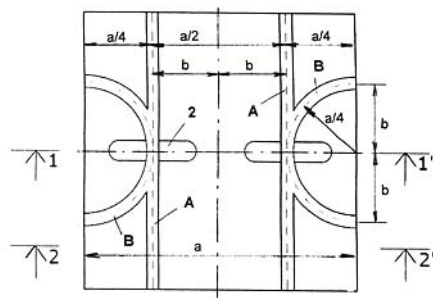

(51) **F28F 1/06** (2006.01)

(21) **2022-169**

(71) České vysoké učení technické v Praze, Praha 6, Dejvice, CZ

(72) Valášek Michael prof. Ing., DrSc., Praha 4, CZ

Vampola Tomáš prof. Dr. Ing., Lidice, CZ

(54) **Výměník tepla**

(22) 25.04.2022

(57) Vynález se týká výměníku tepla sestávající z první soustavy trubic (11) pro průtok teplosměnného média vyšší teploty a druhé soustavy trubic (12) pro průtok teplosměnného média nižší teploty, kde trubice alespoň jedné soustavy trubic jsou v příčném řezu tvořeny základní obvodovou kruhovou částí (8) přerušenou čtyřmi obvodovými kruhovými výstupky (9), přičemž úhel  $\varphi_4$  výstupků je menší než úhel  $\alpha_4$  mezi výstupky. Výstupky (9) první soustavy trubic (11) zasahují mezi výstupky (9) druhé soustavy trubic (12) nebo trubice (11) první soustavy s výstupky (9) jsou uspořádány uvnitř trubic (12) druhé soustavy kruhových trubic.

(74) Ing. Karel Novotný, patentový zástupce, Žufanova 1099/2, Praha 6, Řepy, 16300

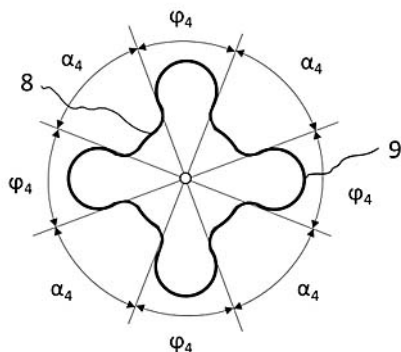

(51) **G01N 1/20** (2006.01)

**G01F 3/28** (2006.01)

(21) **2021-393**

(71) Ekologické služby, s.r.o., Hořovice, CZ

(72) Hošek Jan RNDr., Hořovice, CZ

(54) **Zařízení pro proporční vzorkování a měření úhrnu kapalných podkorunových srážek s překlopným člunkem a distribuční vzorkovací celou**

(22) 24.08.2021

(57) Zařízení pro proporční vzorkování a měření úhrnu kapalných podkorunových srážek s překlopným člunkem a distribuční vzorkovací celou patří do oblasti týkající se hodnocení vody v hydrologickém cyklu z různých úhlů pohledu. Slouží k získání reprezentativního, objemem váženého vzorku protékající vody. Využívá překlopného člunku, který se po dosažení kritického množství vody gravitačně překlopí a vzniklý proud vody je veden na vertikálně umístěnou distribuční vzorkovací celou. Množství vody zachycené distribuční vzorkovací celou i dobu jejího zdržení lze regulovat pomocí stavitelného hradítka a vzorkovací trubičky. Vhodnou volbou parametrů: objem misky člunku, tvar a objem distribuční vzorkovací cely, světlost vzorkovací trubičky, nastavení hradítka, lze dospět k požadovanému poměru dělení, které probíhá dle Bernoulliho rovnice – cela se souběžně vyprazdňuje malým otvorem ve dně - vzorkovací trubičkou a velkým otvorem ve stěně – šterbinou vytvořenou nastavením hradítka. Překlopení je registrováno elektronicky či mechanicky, odebraný vzorek je ukládán ve vzorkovací nádobě umístěné pod zemí.

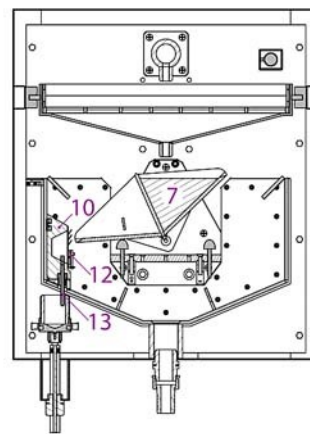

(51) **G01N 23/20058** (2018.01)

**G16C 20/20** (2019.01)

(21) **2021-403**

(71) Fyzikální ústav AV ČR, v. v. i., Praha 8, Libeň, CZ

Palatinus Lukáš Dr.rer.nat., Praha 6, Střešovice, CZ

Brázda Petr Mgr., Ph.D., Praha 6, Střešovice, CZ

Klar Paul Benjamin Dr., Praha 6, Střešovice, CZ

(54) **Způsob určení krystalové struktury a zařízení vhodné k provádění tohoto způsobu**

(22) 01.09.2021

(57) Řešení se týká způsobu určení krystalické struktury krystalu (4), který je schopný elektronové difrakce. Způsob obsahuje kroky získání trojrozměrného elektronového difrakčního obrazce a zpracování dat z tohoto elektronového difrakčního obrazce. Spočívá ve vytvoření virtuálního difrakčního obrazce obsahující seznam integrovaných intenzit rozptýlených elektronů. V kroku zpracování dat se dále využívá dynamická teorie difrakce.

(74) Fyzikální ústav AV ČR, v. v. i./CITT, Karel Bauer, Za Radnicí 835, Dolní Břežany, 25241

### Zveřejněné přihlášky vynálezů - přehled podle třídících znaků

(51)		(21)		(51)		(21)
A 01 N 59/20	(2006.01)	2021-392		E 04 B 5/48	(2006.01)	2022-28
B 65 H 18/00	(2006.01)	2021-402		F 24 D 3/12	(2006.01)	2022-28
B 65 H 75/00	(2006.01)	2021-402		F 24 D 13/02	(2006.01)	2022-28
B 82 B 3/00	(2006.01)	2021-392		G 01 F 3/28	(2006.01)	2021-393
B 82 Y 30/00	(2011.01)	2021-392		G 16 C 20/20	(2019.01)	2021-403

### Seznam přihlašovatelů zveřejněných přihlášek vynálezů

(71)	(21)	(51)		(71)	(21)	(51)	
České vysoké učení technické v Praze, Praha 6, Dejvice, CZ	2022-169	<b>F 28 F 1/06</b>	(2006.01)	Mendelova univerzita v Brně, Brno, Černá Pole, CZ	2021-392	<b>A 01 N 59/00</b>	(2006.01)
Ekologické služby, s.r.o., Hořovice, CZ	2021-393	<b>G 01 N 1/20</b>	(2006.01)	Vysoké učení technické v Brně, Brno, Veveří, CZ	2022-28	<b>E 04 F 15/02</b>	(2006.01)
Fyzikální ústav AV ČR, v. v. i., Praha 8, Libeň, CZ	2021-403	<b>G 01 N 23/20058</b>	(2018.01)	Výzkumný ústav zemědělské techniky, v. v. i., Praha 6, Ruzyně, CZ	2021-402	<b>B 65 H 18/28</b>	(2006.01)

## FG4A

## Udělené patenty - přehled podle čísel patentů

V období uzávěrky tohoto čísla Věstníku udělil Úřad průmyslového vlastnictví tyto patenty.

(11)	(51)		(11)	(51)		(11)	(51)	
309505	<b>H 02 G 7/16</b>	(2006.01)	309507	<b>C 22 B 26/12</b>	(2006.01)	309509	<b>E 04 F 15/02</b>	(2006.01)
309506	<b>C 01 D 15/02</b>	(2006.01)	309508	<b>C 22 B 26/12</b>	(2006.01)	309510	<b>F 28 F 1/06</b>	(2006.01)

## FG4A

## Udělené patenty - přehled podle MPT

(51)	<b>C01D 15/02</b>	(2006.01)	(51)	<b>E04F 15/02</b>	(2006.01)
	<b>C01D 15/04</b>	(2006.01)		<b>E04B 5/48</b>	(2006.01)
	<b>C01D 15/08</b>	(2006.01)		<b>F24D 3/12</b>	(2006.01)
(11)	309506			<b>F24D 13/02</b>	(2006.01)
(40)	02.12.2020		(11)	309509	
(21)	<b>2019-312</b>		(40)	08.03.2023	
(73)	Česká geologická služba, Praha 1, CZ		(21)	<b>2022-28</b>	
(72)	Pticeň František Ing., Praha 8, CZ		(73)	Vysoké učení technické v Brně, Brno, Veveří, CZ	
	Rambousek Petr RNDr., Praha 5, CZ		(72)	Hlavsa Petr Ing. et Ing., Ph.D., Brno, Lesná, CZ	
	Magna Tomáš Dr.sc. nat., Chomutov, CZ			Vlach František Ing., Ph.D., Senticice, CZ	
	Bohdálek Petr Ing., Křečovice, CZ			Fišarová Zuzana Ing., Ph.D., Brno, Komín, CZ	
(54)	<b>Způsob úpravy rudné horniny pro získávání aktivovaného koncentráту lithné slídy</b>			Bečkovský David Ing., Ph.D., Jeseník, CZ	
(22)	20.05.2019		(54)	<b>Prefabrikovaný podlahový prvek</b>	
(74)	Mgr. Ing. Stanislav Babický Ph.D., Žatecká 2470/13, Most, 43401		(22)	21.01.2022	
			(74)	Ing. Libor Markes, patentový zástupce, Grohova 145/54, Brno, Veveří, 60200	
(51)	<b>C22B 26/12</b>	(2006.01)			
	<b>C01D 15/00</b>	(2006.01)	(51)	<b>F28F 1/06</b>	(2006.01)
(11)	309507		(11)	309510	
(40)	02.02.2022		(40)	08.03.2023	
(21)	<b>2020-407</b>		(21)	<b>2022-169</b>	
(73)	Česká geologická služba, Praha 1, CZ		(73)	České vysoké učení technické v Praze, Praha 6, Dejvice, CZ	
(72)	Pticeň František Ing., Praha 8, CZ		(72)	Valášek Michael prof. Ing., DrSc., Praha 4, CZ	
	Venera Zdeněk Mgr., Ph.D., Praha 7, Bubeneč, CZ			Vampola Tomáš prof. Dr. Ing., Lidice, CZ	
	Bohdálek Petr Ing., Křečovice, CZ		(54)	<b>Výměník tepla</b>	
	Pašava Jan RNDr., CSc., Nové Strašecí, CZ		(22)	25.04.2022	
(54)	<b>Způsob úpravy sekundární lithné suroviny z odkaliště po výrobě cínu a wolframu pro získávání koncentráту lithné slídy</b>		(74)	Ing. Karel Novotný, patentový zástupce, Žufanova 1099/2, Praha 6, Řepy, 16300	
(22)	13.07.2020				
(74)	Mgr. Ing. Stanislav Babický Ph.D., Žatecká 2470/13, Most, 43401				
(51)	<b>C22B 26/12</b>	(2006.01)	(51)	<b>H02G 7/16</b>	(2006.01)
	<b>C01D 15/00</b>	(2006.01)		<b>G01N 17/02</b>	(2006.01)
(11)	309508			<b>G01N 17/00</b>	(2006.01)
(40)	02.02.2022			<b>G01W 1/02</b>	(2006.01)
(21)	<b>2021-170</b>		(11)	309505	
(73)	Česká geologická služba, Praha 1, CZ		(40)	29.09.2016	
(72)	Pticeň František Ing., Praha 8, CZ		(21)	<b>2015-187</b>	
	Venera Zdeněk Mgr., Ph.D., Praha 7, Bubeneč, CZ		(73)	EGÚ Brno, a.s., Brno- Medlánky, CZ	
	Bohdálek Petr Ing., Křečovice, CZ		(72)	Lehký Petr Ing., Brno, CZ	
	Pašava Jan RNDr., CSc., Nové Strašecí, CZ			Zeman Lubomír Ing., Nedvědice, CZ	
(54)	<b>Způsob úpravy primární rudné horniny s obsahem lithia pro získávání koncentráту lithné slídy a dále aktivního koncentráту lithné slídy</b>			Šabata Jaroslav Ing., Brno, CZ	
(22)	13.07.2020		(54)	<b>Vyhodnocovací systém pro sledování účinků klimatických vlivů na vodiče venkovního vedení</b>	
(74)	Mgr. Ing. Stanislav Babický Ph.D., Žatecká 2470/13, Most, 43401		(22)	17.03.2015	
			(74)	Kania, Sedlák, Smola, Ing. Tomáš Benda, Mendlovo nám. 1a, Brno, 60300	

### Seznam majitelů udělených patentů

(73) Česká geologická služba, Praha 1, CZ	(11) 309506	(51) <b>C 01 D 15/02</b>	(2006.01)	(73) České vysoké učení technické v Praze, Praha 6, Dejvice, CZ	(11) 309510	(51) <b>F 28 F 1/06</b>	(2006.01)
Česká geologická služba, Praha 1, CZ	309507	<b>C 22 B 26/12</b>	(2006.01)	EGÚ Brno, a.s., Brno- Medlánky, CZ	309505	<b>H 02 G 7/16</b>	(2006.01)
Česká geologická služba, Praha 1, CZ	309508	<b>C 22 B 26/12</b>	(2006.01)	Vysoké učení technické v Brně, Brno, Veverčí, CZ	309509	<b>E 04 F 15/02</b>	(2006.01)

## Udělené evropské patenty

Evropský patentový úřad udělil následující evropské patenty s účinkem pro Českou republiku. Tyto patenty mohou být zrušeny nebo zachovány v pozměněném znění Evropským patentovým úřadem v řízení o odporu. K tomu, aby nabyl evropský patent účinnosti na území České republiky, je třeba, aby byl Úřadu předložen ve stanovené lhůtě překlad patentového spisu do českého jazyka (§ 35c odst. 2 až 4 zákona č. 527/1990 Sb., v platném znění).

(97) EP 1519715	(47) 22.02.2023	(97) EP 2817033	(47) 15.02.2023	(97) EP 2988388	(47) 15.02.2023	(97) EP 3111130	(47) 15.02.2023
(97) EP 1935007	(47) 22.02.2023	(97) EP 2820067	(47) 15.02.2023	(97) EP 2988897	(47) 22.02.2023	(97) EP 3112131	(47) 15.02.2023
(97) EP 2084912	(47) 22.02.2023	(97) EP 2820243	(47) 22.02.2023	(97) EP 2989478	(47) 15.02.2023	(97) EP 3113518	(47) 22.02.2023
(97) EP 2095177	(47) 22.02.2023	(97) EP 2823079	(47) 22.02.2023	(97) EP 2991118	(47) 22.02.2023	(97) EP 3115637	(47) 15.02.2023
(97) EP 2240804	(47) 15.02.2023	(97) EP 2827075	(47) 15.02.2023	(97) EP 2991232	(47) 22.02.2023	(97) EP 3119918	(47) 15.02.2023
(97) EP 2251124	(47) 22.02.2023	(97) EP 2832137	(47) 15.02.2023	(97) EP 2992175	(47) 22.02.2023	(97) EP 3121417	(47) 22.02.2023
(97) EP 2286586	(47) 22.02.2023	(97) EP 2832529	(47) 15.02.2023	(97) EP 2993681	(47) 15.02.2023	(97) EP 3122769	(47) 22.02.2023
(97) EP 2299281	(47) 15.02.2023	(97) EP 2834843	(47) 22.02.2023	(97) EP 2995893	(47) 22.02.2023	(97) EP 3123595	(47) 22.02.2023
(97) EP 2350693	(47) 15.02.2023	(97) EP 2836446	(47) 22.02.2023	(97) EP 2998777	(47) 22.02.2023	(97) EP 3124546	(47) 15.02.2023
(97) EP 2374975	(47) 15.02.2023	(97) EP 2839326	(47) 22.02.2023	(97) EP 2998928	(47) 15.02.2023	(97) EP 3124842	(47) 22.02.2023
(97) EP 2466965	(47) 15.02.2023	(97) EP 2840491	(47) 22.02.2023	(97) EP 3003212	(47) 15.02.2023	(97) EP 3127640	(47) 22.02.2023
(97) EP 2482714	(47) 15.02.2023	(97) EP 2840507	(47) 22.02.2023	(97) EP 3003420	(47) 22.02.2023	(97) EP 3128229	(47) 22.02.2023
(97) EP 2483187	(47) 22.02.2023	(97) EP 2844256	(47) 22.02.2023	(97) EP 3005433	(47) 22.02.2023	(97) EP 3129214	(47) 22.02.2023
(97) EP 2506969	(47) 22.02.2023	(97) EP 2848375	(47) 15.02.2023	(97) EP 3010601	(47) 15.02.2023	(97) EP 3130334	(47) 15.02.2023
(97) EP 2509214	(47) 22.02.2023	(97) EP 2849014	(47) 15.02.2023	(97) EP 3010853	(47) 22.02.2023	(97) EP 3131381	(47) 22.02.2023
(97) EP 2516089	(47) 15.02.2023	(97) EP 2849638	(47) 15.02.2023	(97) EP 3010966	(47) 22.02.2023	(97) EP 3132553	(47) 22.02.2023
(97) EP 2520128	(47) 22.02.2023	(97) EP 2858446	(47) 15.02.2023	(97) EP 3014753	(47) 22.02.2023	(97) EP 3133562	(47) 15.02.2023
(97) EP 2541484	(47) 15.02.2023	(97) EP 2866020	(47) 22.02.2023	(97) EP 3016535	(47) 15.02.2023	(97) EP 3134894	(47) 22.02.2023
(97) EP 2546420	(47) 15.02.2023	(97) EP 2868332	(47) 22.02.2023	(97) EP 3020319	(47) 22.02.2023	(97) EP 3134935	(47) 15.02.2023
(97) EP 2548372	(47) 15.02.2023	(97) EP 2868438	(47) 15.02.2023	(97) EP 3026356	(47) 22.02.2023	(97) EP 3134963	(47) 15.02.2023
(97) EP 2555462	(47) 15.02.2023	(97) EP 2869804	(47) 15.02.2023	(97) EP 3029259	(47) 15.02.2023	(97) EP 3136013	(47) 22.02.2023
(97) EP 2560059	(47) 22.02.2023	(97) EP 2870630	(47) 22.02.2023	(97) EP 3030302	(47) 22.02.2023	(97) EP 3142083	(47) 15.02.2023
(97) EP 2563071	(47) 15.02.2023	(97) EP 2876807	(47) 22.02.2023	(97) EP 3031429	(47) 15.02.2023	(97) EP 3143392	(47) 22.02.2023
(97) EP 2566949	(47) 15.02.2023	(97) EP 2880490	(47) 15.02.2023	(97) EP 3032349	(47) 22.02.2023	(97) EP 3146252	(47) 15.02.2023
(97) EP 2583708	(47) 22.02.2023	(97) EP 2881050	(47) 22.02.2023	(97) EP 3032420	(47) 22.02.2023	(97) EP 3146328	(47) 22.02.2023
(97) EP 2583709	(47) 22.02.2023	(97) EP 2885898	(47) 22.02.2023	(97) EP 3033390	(47) 22.02.2023	(97) EP 3152563	(47) 22.02.2023
(97) EP 2604854	(47) 22.02.2023	(97) EP 2885940	(47) 15.02.2023	(97) EP 3040679	(47) 22.02.2023	(97) EP 3154080	(47) 15.02.2023
(97) EP 2606198	(47) 22.02.2023	(97) EP 2889904	(47) 15.02.2023	(97) EP 3043938	(47) 22.02.2023	(97) EP 3155658	(47) 22.02.2023
(97) EP 2606706	(47) 15.02.2023	(97) EP 2891298	(47) 15.02.2023	(97) EP 3044383	(47) 15.02.2023	(97) EP 3156140	(47) 22.02.2023
(97) EP 2613821	(47) 15.02.2023	(97) EP 2897651	(47) 15.02.2023	(97) EP 3046561	(47) 22.02.2023	(97) EP 3156335	(47) 22.02.2023
(97) EP 2619418	(47) 15.02.2023	(97) EP 2901719	(47) 22.02.2023	(97) EP 3046677	(47) 15.02.2023	(97) EP 3157029	(47) 15.02.2023
(97) EP 2628102	(47) 15.02.2023	(97) EP 2901923	(47) 22.02.2023	(97) EP 3047509	(47) 22.02.2023	(97) EP 3157215	(47) 22.02.2023
(97) EP 2628268	(47) 22.02.2023	(97) EP 2901940	(47) 15.02.2023	(97) EP 3052121	(47) 22.02.2023	(97) EP 3157551	(47) 15.02.2023
(97) EP 2628781	(47) 22.02.2023	(97) EP 2906255	(47) 22.02.2023	(97) EP 3056226	(47) 22.02.2023	(97) EP 3157582	(47) 15.02.2023
(97) EP 2629104	(47) 22.02.2023	(97) EP 2906279	(47) 15.02.2023	(97) EP 3059187	(47) 22.02.2023	(97) EP 3157714	(47) 15.02.2023
(97) EP 2645079	(47) 22.02.2023	(97) EP 2908719	(47) 15.02.2023	(97) EP 3060872	(47) 15.02.2023	(97) EP 3162094	(47) 22.02.2023
(97) EP 2645090	(47) 15.02.2023	(97) EP 2912682	(47) 15.02.2023	(97) EP 3065628	(47) 22.02.2023	(97) EP 3162745	(47) 15.02.2023
(97) EP 2659340	(47) 22.02.2023	(97) EP 2917685	(47) 22.02.2023	(97) EP 3066019	(47) 15.02.2023	(97) EP 3164683	(47) 22.02.2023
(97) EP 2662075	(47) 22.02.2023	(97) EP 2919142	(47) 22.02.2023	(97) EP 3066177	(47) 15.02.2023	(97) EP 3165169	(47) 22.02.2023
(97) EP 2677174	(47) 22.02.2023	(97) EP 2919584	(47) 15.02.2023	(97) EP 3068118	(47) 15.02.2023	(97) EP 3165312	(47) 22.02.2023
(97) EP 2697720	(47) 22.02.2023	(97) EP 2920558	(47) 15.02.2023	(97) EP 3068342	(47) 22.02.2023	(97) EP 3166735	(47) 15.02.2023
(97) EP 2698234	(47) 15.02.2023	(97) EP 2925076	(47) 22.02.2023	(97) EP 3068802	(47) 15.02.2023	(97) EP 3167013	(47) 22.02.2023
(97) EP 2701610	(47) 15.02.2023	(97) EP 2926119	(47) 22.02.2023	(97) EP 3070197	(47) 22.02.2023	(97) EP 3167699	(47) 15.02.2023
(97) EP 2703114	(47) 22.02.2023	(97) EP 2928555	(47) 22.02.2023	(97) EP 3071112	(47) 22.02.2023	(97) EP 3168621	(47) 22.02.2023
(97) EP 2708664	(47) 15.02.2023	(97) EP 2930737	(47) 22.02.2023	(97) EP 3072008	(47) 15.02.2023	(97) EP 3170469	(47) 15.02.2023
(97) EP 2710828	(47) 15.02.2023	(97) EP 2932570	(47) 15.02.2023	(97) EP 3073486	(47) 22.02.2023	(97) EP 3174962	(47) 22.02.2023
(97) EP 2713747	(47) 22.02.2023	(97) EP 2934347	(47) 22.02.2023	(97) EP 3074557	(47) 15.02.2023	(97) EP 3175279	(47) 15.02.2023
(97) EP 2714967	(47) 15.02.2023	(97) EP 2937642	(47) 15.02.2023	(97) EP 3075701	(47) 22.02.2023	(97) EP 3177229	(47) 15.02.2023
(97) EP 2715511	(47) 22.02.2023	(97) EP 2938151	(47) 15.02.2023	(97) EP 3076424	(47) 15.02.2023	(97) EP 3179346	(47) 15.02.2023
(97) EP 2724699	(47) 15.02.2023	(97) EP 2938265	(47) 15.02.2023	(97) EP 3076770	(47) 15.02.2023	(97) EP 3182120	(47) 22.02.2023
(97) EP 2733517	(47) 15.02.2023	(97) EP 2941705	(47) 22.02.2023	(97) EP 3077175	(47) 22.02.2023	(97) EP 3184653	(47) 15.02.2023
(97) EP 2734059	(47) 22.02.2023	(97) EP 2949676	(47) 22.02.2023	(97) EP 3078004	(47) 15.02.2023	(97) EP 3186030	(47) 22.02.2023
(97) EP 2744084	(47) 22.02.2023	(97) EP 2953643	(47) 22.02.2023	(97) EP 3079124	(47) 15.02.2023	(97) EP 3186256	(47) 22.02.2023
(97) EP 2751320	(47) 22.02.2023	(97) EP 2957666	(47) 15.02.2023	(97) EP 3079739	(47) 22.02.2023	(97) EP 3187215	(47) 22.02.2023
(97) EP 2756547	(47) 22.02.2023	(97) EP 2967376	(47) 15.02.2023	(97) EP 3080316	(47) 22.02.2023	(97) EP 3188075	(47) 22.02.2023
(97) EP 2760328	(47) 22.02.2023	(97) EP 2967576	(47) 15.02.2023	(97) EP 3080391	(47) 22.02.2023	(97) EP 3189059	(47) 22.02.2023
(97) EP 2764565	(47) 22.02.2023	(97) EP 2969071	(47) 22.02.2023	(97) EP 3080626	(47) 22.02.2023	(97) EP 3189810	(47) 22.02.2023
(97) EP 2765410	(47) 22.02.2023	(97) EP 2970361	(47) 15.02.2023	(97) EP 3082579	(47) 22.02.2023	(97) EP 3189888	(47) 15.02.2023
(97) EP 2768571	(47) 22.02.2023	(97) EP 2971679	(47) 15.02.2023	(97) EP 3082768	(47) 22.02.2023	(97) EP 3191075	(47) 15.02.2023
(97) EP 2773134	(47) 22.02.2023	(97) EP 2972353	(47) 22.02.2023	(97) EP 3083711	(47) 22.02.2023	(97) EP 3191526	(47) 22.02.2023
(97) EP 2774535	(47) 15.02.2023	(97) EP 2973698	(47) 22.02.2023	(97) EP 3083941	(47) 22.02.2023	(97) EP 3191686	(47) 15.02.2023
(97) EP 2778706	(47) 22.02.2023	(97) EP 2976699	(47) 22.02.2023	(97) EP 3090003	(47) 15.02.2023	(97) EP 3196316	(47) 22.02.2023
(97) EP 2781573	(47) 22.02.2023	(97) EP 2979711	(47) 15.02.2023	(97) EP 3090048	(47) 15.02.2023	(97) EP 3197940	(47) 15.02.2023
(97) EP 2782373	(47) 15.02.2023	(97) EP 2980352	(47) 15.02.2023	(97) EP 3093614	(47) 22.02.2023	(97) EP 3198260	(47) 22.02.2023
(97) EP 2793749	(47) 22.02.2023	(97) EP 2982393	(47) 15.02.2023	(97) EP 3094980	(47) 15.02.2023	(97) EP 3198308	(47) 22.02.2023
(97) EP 2794158	(47) 22.02.2023	(97) EP 2984513	(47) 15.02.2023	(97) EP 3098714	(47) 15.02.2023	(97) EP 3200008	(47) 15.02.2023
(97) EP 2796725	(47) 22.02.2023	(97) EP 2986888	(47) 22.02.2023	(97) EP 3105564	(47) 22.02.2023	(97) EP 3202503	(47) 22.02.2023
(97) EP 2815256	(47) 22.02.2023	(97) EP 2987318	(47) 22.02.2023	(97) EP 3107035	(47) 15.02.2023	(97) EP 3203292	(47) 22.02.2023

(97) EP 3203899	(47) 15.02.2023	(97) EP 3286090	(47) 22.02.2023	(97) EP 3342734	(47) 15.02.2023	(97) EP 3394385	(47) 15.02.2023
(97) EP 3206652	(47) 15.02.2023	(97) EP 3286746	(47) 22.02.2023	(97) EP 3347027	(47) 15.02.2023	(97) EP 3395383	(47) 22.02.2023
(97) EP 3207903	(47) 15.02.2023	(97) EP 3288992	(47) 22.02.2023	(97) EP 3347943	(47) 22.02.2023	(97) EP 3397299	(47) 22.02.2023
(97) EP 3209204	(47) 15.02.2023	(97) EP 3289352	(47) 15.02.2023	(97) EP 3348230	(47) 15.02.2023	(97) EP 3397711	(47) 15.02.2023
(97) EP 3210055	(47) 22.02.2023	(97) EP 3289798	(47) 15.02.2023	(97) EP 3348971	(47) 22.02.2023	(97) EP 3398674	(47) 15.02.2023
(97) EP 3210914	(47) 15.02.2023	(97) EP 3290175	(47) 22.02.2023	(97) EP 3349856	(47) 22.02.2023	(97) EP 3398901	(47) 22.02.2023
(97) EP 3216096	(47) 22.02.2023	(97) EP 3290484	(47) 22.02.2023	(97) EP 3350602	(47) 15.02.2023	(97) EP 3399347	(47) 22.02.2023
(97) EP 3216172	(47) 22.02.2023	(97) EP 3291656	(47) 15.02.2023	(97) EP 3354284	(47) 22.02.2023	(97) EP 3399618	(47) 15.02.2023
(97) EP 3219080	(47) 15.02.2023	(97) EP 3292289	(47) 22.02.2023	(97) EP 3354313	(47) 15.02.2023	(97) EP 3399986	(47) 22.02.2023
(97) EP 3219121	(47) 22.02.2023	(97) EP 3292297	(47) 22.02.2023	(97) EP 3355889	(47) 15.02.2023	(97) EP 3400115	(47) 15.02.2023
(97) EP 3219814	(47) 15.02.2023	(97) EP 3293212	(47) 22.02.2023	(97) EP 3356785	(47) 22.02.2023	(97) EP 3401282	(47) 22.02.2023
(97) EP 3220982	(47) 22.02.2023	(97) EP 3294987	(47) 22.02.2023	(97) EP 3357133	(47) 15.02.2023	(97) EP 3401334	(47) 15.02.2023
(97) EP 3221778	(47) 22.02.2023	(97) EP 3295813	(47) 15.02.2023	(97) EP 3357608	(47) 22.02.2023	(97) EP 3401757	(47) 15.02.2023
(97) EP 3223701	(47) 15.02.2023	(97) EP 3296814	(47) 22.02.2023	(97) EP 3358201	(47) 15.02.2023	(97) EP 3403127	(47) 15.02.2023
(97) EP 3226711	(47) 15.02.2023	(97) EP 3297346	(47) 15.02.2023	(97) EP 3358292	(47) 15.02.2023	(97) EP 3403816	(47) 15.02.2023
(97) EP 3227523	(47) 22.02.2023	(97) EP 3297951	(47) 22.02.2023	(97) EP 3358963	(47) 15.02.2023	(97) EP 3404401	(47) 22.02.2023
(97) EP 3227706	(47) 15.02.2023	(97) EP 3301481	(47) 15.02.2023	(97) EP 3360538	(47) 15.02.2023	(97) EP 3404406	(47) 15.02.2023
(97) EP 3227807	(47) 22.02.2023	(97) EP 3302507	(47) 22.02.2023	(97) EP 3362310	(47) 22.02.2023	(97) EP 3404448	(47) 22.02.2023
(97) EP 3228282	(47) 15.02.2023	(97) EP 3304407	(47) 22.02.2023	(97) EP 3362661	(47) 15.02.2023	(97) EP 3404676	(47) 15.02.2023
(97) EP 3228291	(47) 22.02.2023	(97) EP 3305245	(47) 15.02.2023	(97) EP 3362777	(47) 22.02.2023	(97) EP 3405308	(47) 22.02.2023
(97) EP 3228365	(47) 22.02.2023	(97) EP 3305593	(47) 22.02.2023	(97) EP 3363413	(47) 15.02.2023	(97) EP 3406226	(47) 15.02.2023
(97) EP 3229330	(47) 22.02.2023	(97) EP 3305666	(47) 22.02.2023	(97) EP 3363844	(47) 15.02.2023	(97) EP 3406243	(47) 22.02.2023
(97) EP 3230715	(47) 22.02.2023	(97) EP 3307178	(47) 22.02.2023	(97) EP 3364130	(47) 15.02.2023	(97) EP 3406354	(47) 22.02.2023
(97) EP 3230847	(47) 22.02.2023	(97) EP 3307964	(47) 15.02.2023	(97) EP 3365801	(47) 22.02.2023	(97) EP 3407589	(47) 15.02.2023
(97) EP 3232942	(47) 22.02.2023	(97) EP 3310058	(47) 22.02.2023	(97) EP 3365920	(47) 22.02.2023	(97) EP 3408315	(47) 22.02.2023
(97) EP 3233086	(47) 15.02.2023	(97) EP 3310522	(47) 22.02.2023	(97) EP 3366173	(47) 22.02.2023	(97) EP 3410238	(47) 15.02.2023
(97) EP 3233309	(47) 15.02.2023	(97) EP 3310885	(47) 22.02.2023	(97) EP 3366746	(47) 22.02.2023	(97) EP 3410274	(47) 15.02.2023
(97) EP 3233888	(47) 22.02.2023	(97) EP 3311271	(47) 22.02.2023	(97) EP 3368108	(47) 22.02.2023	(97) EP 3410406	(47) 22.02.2023
(97) EP 3234572	(47) 22.02.2023	(97) EP 3312192	(47) 22.02.2023	(97) EP 3368505	(47) 22.02.2023	(97) EP 3410594	(47) 15.02.2023
(97) EP 3234574	(47) 15.02.2023	(97) EP 3312208	(47) 22.02.2023	(97) EP 3368739	(47) 22.02.2023	(97) EP 3410624	(47) 15.02.2023
(97) EP 3234944	(47) 22.02.2023	(97) EP 3312222	(47) 15.02.2023	(97) EP 3369710	(47) 15.02.2023	(97) EP 3411251	(47) 22.02.2023
(97) EP 3239179	(47) 22.02.2023	(97) EP 3312952	(47) 15.02.2023	(97) EP 3370468	(47) 22.02.2023	(97) EP 3411463	(47) 22.02.2023
(97) EP 3239521	(47) 22.02.2023	(97) EP 3313345	(47) 15.02.2023	(97) EP 3371421	(47) 15.02.2023	(97) EP 3414656	(47) 15.02.2023
(97) EP 3241082	(47) 15.02.2023	(97) EP 3313622	(47) 15.02.2023	(97) EP 3371881	(47) 15.02.2023	(97) EP 3415163	(47) 22.02.2023
(97) EP 3241098	(47) 22.02.2023	(97) EP 3313849	(47) 22.02.2023	(97) EP 3372015	(47) 15.02.2023	(97) EP 3417052	(47) 15.02.2023
(97) EP 3243561	(47) 15.02.2023	(97) EP 3313936	(47) 15.02.2023	(97) EP 3372522	(47) 22.02.2023	(97) EP 3417128	(47) 15.02.2023
(97) EP 3243955	(47) 22.02.2023	(97) EP 3314883	(47) 22.02.2023	(97) EP 3372923	(47) 15.02.2023	(97) EP 3418080	(47) 15.02.2023
(97) EP 3245101	(47) 15.02.2023	(97) EP 3315111	(47) 22.02.2023	(97) EP 3373104	(47) 22.02.2023	(97) EP 3418137	(47) 22.02.2023
(97) EP 3246317	(47) 22.02.2023	(97) EP 3315573	(47) 15.02.2023	(97) EP 3373128	(47) 15.02.2023	(97) EP 3418222	(47) 22.02.2023
(97) EP 3248721	(47) 22.02.2023	(97) EP 3316861	(47) 15.02.2023	(97) EP 3374112	(47) 15.02.2023	(97) EP 3418837	(47) 15.02.2023
(97) EP 3253132	(47) 15.02.2023	(97) EP 3318081	(47) 15.02.2023	(97) EP 3374168	(47) 15.02.2023	(97) EP 3419702	(47) 22.02.2023
(97) EP 3253283	(47) 22.02.2023	(97) EP 3319257	(47) 22.02.2023	(97) EP 3374291	(47) 22.02.2023	(97) EP 3420039	(47) 22.02.2023
(97) EP 3254786	(47) 15.02.2023	(97) EP 3319613	(47) 22.02.2023	(97) EP 3374495	(47) 15.02.2023	(97) EP 3420316	(47) 22.02.2023
(97) EP 3255013	(47) 22.02.2023	(97) EP 3320414	(47) 15.02.2023	(97) EP 3374824	(47) 15.02.2023	(97) EP 3420443	(47) 15.02.2023
(97) EP 3255397	(47) 22.02.2023	(97) EP 3320450	(47) 15.02.2023	(97) EP 3375556	(47) 22.02.2023	(97) EP 3421560	(47) 22.02.2023
(97) EP 3255856	(47) 15.02.2023	(97) EP 3321000	(47) 15.02.2023	(97) EP 3375656	(47) 22.02.2023	(97) EP 3422130	(47) 15.02.2023
(97) EP 3256037	(47) 15.02.2023	(97) EP 3321016	(47) 15.02.2023	(97) EP 3376326	(47) 15.02.2023	(97) EP 3422178	(47) 15.02.2023
(97) EP 3258081	(47) 22.02.2023	(97) EP 3321039	(47) 22.02.2023	(97) EP 3376671	(47) 15.02.2023	(97) EP 3422622	(47) 22.02.2023
(97) EP 3258494	(47) 15.02.2023	(97) EP 3323508	(47) 22.02.2023	(97) EP 3377323	(47) 15.02.2023	(97) EP 3422833	(47) 22.02.2023
(97) EP 3258875	(47) 22.02.2023	(97) EP 3324864	(47) 15.02.2023	(97) EP 3378875	(47) 22.02.2023	(97) EP 3423145	(47) 15.02.2023
(97) EP 3261111	(47) 15.02.2023	(97) EP 3324948	(47) 15.02.2023	(97) EP 3379424	(47) 22.02.2023	(97) EP 3423758	(47) 15.02.2023
(97) EP 3261504	(47) 22.02.2023	(97) EP 3325133	(47) 22.02.2023	(97) EP 3379933	(47) 15.02.2023	(97) EP 3425355	(47) 22.02.2023
(97) EP 3261794	(47) 15.02.2023	(97) EP 3326552	(47) 22.02.2023	(97) EP 3380942	(47) 15.02.2023	(97) EP 3425376	(47) 15.02.2023
(97) EP 3262178	(47) 22.02.2023	(97) EP 3327374	(47) 22.02.2023	(97) EP 3381594	(47) 15.02.2023	(97) EP 3426076	(47) 15.02.2023
(97) EP 3262833	(47) 22.02.2023	(97) EP 3328891	(47) 22.02.2023	(97) EP 3382714	(47) 15.02.2023	(97) EP 3426354	(47) 15.02.2023
(97) EP 3263311	(47) 22.02.2023	(97) EP 3328970	(47) 15.02.2023	(97) EP 3382925	(47) 22.02.2023	(97) EP 3427474	(47) 22.02.2023
(97) EP 3264964	(47) 22.02.2023	(97) EP 3329158	(47) 22.02.2023	(97) EP 3383267	(47) 22.02.2023	(97) EP 3427611	(47) 22.02.2023
(97) EP 3264991	(47) 15.02.2023	(97) EP 3331181	(47) 15.02.2023	(97) EP 3383293	(47) 15.02.2023	(97) EP 3427695	(47) 15.02.2023
(97) EP 3265207	(47) 15.02.2023	(97) EP 3332285	(47) 15.02.2023	(97) EP 3383771	(47) 22.02.2023	(97) EP 3427906	(47) 22.02.2023
(97) EP 3265883	(47) 15.02.2023	(97) EP 3332458	(47) 22.02.2023	(97) EP 3384256	(47) 22.02.2023	(97) EP 3428356	(47) 22.02.2023
(97) EP 3266377	(47) 15.02.2023	(97) EP 3332807	(47) 22.02.2023	(97) EP 3384257	(47) 22.02.2023	(97) EP 3428704	(47) 15.02.2023
(97) EP 3270352	(47) 22.02.2023	(97) EP 3332835	(47) 22.02.2023	(97) EP 3384335	(47) 22.02.2023	(97) EP 3428754	(47) 15.02.2023
(97) EP 3271973	(47) 22.02.2023	(97) EP 3333183	(47) 22.02.2023	(97) EP 3386011	(47) 15.02.2023	(97) EP 3429415	(47) 15.02.2023
(97) EP 3273512	(47) 15.02.2023	(97) EP 3334869	(47) 15.02.2023	(97) EP 3386376	(47) 22.02.2023	(97) EP 3429695	(47) 22.02.2023
(97) EP 3275541	(47) 15.02.2023	(97) EP 3335290	(47) 22.02.2023	(97) EP 3387221	(47) 22.02.2023	(97) EP 3430066	(47) 22.02.2023
(97) EP 3276718	(47) 22.02.2023	(97) EP 3335375	(47) 15.02.2023	(97) EP 3388102	(47) 22.02.2023	(97) EP 3430185	(47) 22.02.2023
(97) EP 3277221	(47) 15.02.2023	(97) EP 3337345	(47) 15.02.2023	(97) EP 3388243	(47) 22.02.2023	(97) EP 3430555	(47) 15.02.2023
(97) EP 3277306	(47) 22.02.2023	(97) EP 3337429	(47) 15.02.2023	(97) EP 3389896	(47) 22.02.2023	(97) EP 3430983	(47) 15.02.2023
(97) EP 3279015	(47) 22.02.2023	(97) EP 3337460	(47) 15.02.2023	(97) EP 3391039	(47) 15.02.2023	(97) EP 3432024	(47) 15.02.2023
(97) EP 3279054	(47) 15.02.2023	(97) EP 3337704	(47) 15.02.2023	(97) EP 3391156	(47) 15.02.2023	(97) EP 3432046	(47) 15.02.2023
(97) EP 3280050	(47) 22.02.2023	(97) EP 3338097	(47) 15.02.2023	(97) EP 3391555	(47) 22.02.2023	(97) EP 3432103	(47) 15.02.2023
(97) EP 3282714	(47) 22.02.2023	(97) EP 3339264	(47) 22.02.2023	(97) EP 3391672	(47) 22.02.2023	(97) EP 3432773	(47) 22.02.2023
(97) EP 3284609	(47) 15.02.2023	(97) EP 3340186	(47) 15.02.2023	(97) EP 3391675	(47) 15.02.2023	(97) EP 3433743	(47) 15.02.2023
(97) EP 3285636	(47) 15.02.2023	(97) EP 3340680	(47) 22.02.2023	(97) EP 3392293	(47) 22.02.2023	(97) EP 3434087	(47) 15.02.2023
(97) EP 3285756	(47) 22.02.2023	(97) EP 3341438	(47) 15.02.2023	(97) EP 3393446	(47) 22.02.2023	(97) EP 3434966	(47) 22.02.2023
(97) EP 3285975	(47) 15.02.2023	(97) EP 3341973	(47) 22.02.2023	(97) EP 3393510	(47) 22.02.2023	(97) EP 3435047	(47) 22.02.2023

(97) EP 3435084	(47) 22.02.2023	(97) EP 3473198	(47) 22.02.2023	(97) EP 3504834	(47) 22.02.2023	(97) EP 3539204	(47) 22.02.2023
(97) EP 3435564	(47) 15.02.2023	(97) EP 3473606	(47) 22.02.2023	(97) EP 3505058	(47) 15.02.2023	(97) EP 3539899	(47) 22.02.2023
(97) EP 3435655	(47) 22.02.2023	(97) EP 3473664	(47) 22.02.2023	(97) EP 3505318	(47) 15.02.2023	(97) EP 3540387	(47) 22.02.2023
(97) EP 3435783	(47) 15.02.2023	(97) EP 3475465	(47) 22.02.2023	(97) EP 3505530	(47) 22.02.2023	(97) EP 3541006	(47) 15.02.2023
(97) EP 3436937	(47) 22.02.2023	(97) EP 3475701	(47) 22.02.2023	(97) EP 3505799	(47) 15.02.2023	(97) EP 3541284	(47) 22.02.2023
(97) EP 3437612	(47) 22.02.2023	(97) EP 3475752	(47) 22.02.2023	(97) EP 3506106	(47) 15.02.2023	(97) EP 3541325	(47) 15.02.2023
(97) EP 3437836	(47) 22.02.2023	(97) EP 3476370	(47) 15.02.2023	(97) EP 3506441	(47) 15.02.2023	(97) EP 3541591	(47) 22.02.2023
(97) EP 3438186	(47) 22.02.2023	(97) EP 3477342	(47) 22.02.2023	(97) EP 3506656	(47) 22.02.2023	(97) EP 3542499	(47) 15.02.2023
(97) EP 3438207	(47) 15.02.2023	(97) EP 3477464	(47) 22.02.2023	(97) EP 3507017	(47) 15.02.2023	(97) EP 3542648	(47) 22.02.2023
(97) EP 3438652	(47) 22.02.2023	(97) EP 3477569	(47) 15.02.2023	(97) EP 3507063	(47) 15.02.2023	(97) EP 3543285	(47) 15.02.2023
(97) EP 3438904	(47) 15.02.2023	(97) EP 3477623	(47) 22.02.2023	(97) EP 3507487	(47) 15.02.2023	(97) EP 3543773	(47) 22.02.2023
(97) EP 3440612	(47) 15.02.2023	(97) EP 3478589	(47) 22.02.2023	(97) EP 3508193	(47) 15.02.2023	(97) EP 3544269	(47) 15.02.2023
(97) EP 3440951	(47) 15.02.2023	(97) EP 3478940	(47) 15.02.2023	(97) EP 3508399	(47) 22.02.2023	(97) EP 3544325	(47) 22.02.2023
(97) EP 3441231	(47) 15.02.2023	(97) EP 3479086	(47) 15.02.2023	(97) EP 3509223	(47) 22.02.2023	(97) EP 3544780	(47) 22.02.2023
(97) EP 3441872	(47) 22.02.2023	(97) EP 3479618	(47) 22.02.2023	(97) EP 3509825	(47) 22.02.2023	(97) EP 3545300	(47) 22.02.2023
(97) EP 3441876	(47) 15.02.2023	(97) EP 3479779	(47) 22.02.2023	(97) EP 3510281	(47) 15.02.2023	(97) EP 3545617	(47) 15.02.2023
(97) EP 3443371	(47) 15.02.2023	(97) EP 3480040	(47) 15.02.2023	(97) EP 3510487	(47) 22.02.2023	(97) EP 3546231	(47) 15.02.2023
(97) EP 3443805	(47) 22.02.2023	(97) EP 3480604	(47) 22.02.2023	(97) EP 3510608	(47) 15.02.2023	(97) EP 3546961	(47) 22.02.2023
(97) EP 3444875	(47) 15.02.2023	(97) EP 3481140	(47) 22.02.2023	(97) EP 3510824	(47) 22.02.2023	(97) EP 3547723	(47) 15.02.2023
(97) EP 3444897	(47) 15.02.2023	(97) EP 3482096	(47) 22.02.2023	(97) EP 3511057	(47) 22.02.2023	(97) EP 3547750	(47) 15.02.2023
(97) EP 3445526	(47) 22.02.2023	(97) EP 3482166	(47) 22.02.2023	(97) EP 3511098	(47) 22.02.2023	(97) EP 3547911	(47) 15.02.2023
(97) EP 3445813	(47) 22.02.2023	(97) EP 3482265	(47) 22.02.2023	(97) EP 3511817	(47) 15.02.2023	(97) EP 3548729	(47) 22.02.2023
(97) EP 3447512	(47) 15.02.2023	(97) EP 3482465	(47) 22.02.2023	(97) EP 3513373	(47) 22.02.2023	(97) EP 3548785	(47) 15.02.2023
(97) EP 3447880	(47) 15.02.2023	(97) EP 3482559	(47) 22.02.2023	(97) EP 3513692	(47) 15.02.2023	(97) EP 3548801	(47) 22.02.2023
(97) EP 3448265	(47) 22.02.2023	(97) EP 3482834	(47) 15.02.2023	(97) EP 3514557	(47) 22.02.2023	(97) EP 3551170	(47) 22.02.2023
(97) EP 3448449	(47) 22.02.2023	(97) EP 3482942	(47) 15.02.2023	(97) EP 3515100	(47) 15.02.2023	(97) EP 3551341	(47) 22.02.2023
(97) EP 3448659	(47) 22.02.2023	(97) EP 3483394	(47) 22.02.2023	(97) EP 3515233	(47) 22.02.2023	(97) EP 3552496	(47) 15.02.2023
(97) EP 3448928	(47) 22.02.2023	(97) EP 3484396	(47) 15.02.2023	(97) EP 3515339	(47) 22.02.2023	(97) EP 3553489	(47) 22.02.2023
(97) EP 3449289	(47) 22.02.2023	(97) EP 3484786	(47) 22.02.2023	(97) EP 3516023	(47) 22.02.2023	(97) EP 3553873	(47) 22.02.2023
(97) EP 3450636	(47) 15.02.2023	(97) EP 3484888	(47) 22.02.2023	(97) EP 3516828	(47) 15.02.2023	(97) EP 3553924	(47) 15.02.2023
(97) EP 3451133	(47) 22.02.2023	(97) EP 3485064	(47) 15.02.2023	(97) EP 3518254	(47) 15.02.2023	(97) EP 3554386	(47) 15.02.2023
(97) EP 3451484	(47) 15.02.2023	(97) EP 3486132	(47) 15.02.2023	(97) EP 3518645	(47) 22.02.2023	(97) EP 3554491	(47) 15.02.2023
(97) EP 3451782	(47) 22.02.2023	(97) EP 3487315	(47) 15.02.2023	(97) EP 3518961	(47) 22.02.2023	(97) EP 3555409	(47) 22.02.2023
(97) EP 3452137	(47) 15.02.2023	(97) EP 3487643	(47) 22.02.2023	(97) EP 3519426	(47) 15.02.2023	(97) EP 3555622	(47) 22.02.2023
(97) EP 3452140	(47) 22.02.2023	(97) EP 3488058	(47) 15.02.2023	(97) EP 3519720	(47) 22.02.2023	(97) EP 3555968	(47) 15.02.2023
(97) EP 3452820	(47) 22.02.2023	(97) EP 3488063	(47) 22.02.2023	(97) EP 3519840	(47) 22.02.2023	(97) EP 3556040	(47) 22.02.2023
(97) EP 3452838	(47) 22.02.2023	(97) EP 3488483	(47) 22.02.2023	(97) EP 3520526	(47) 22.02.2023	(97) EP 3556190	(47) 22.02.2023
(97) EP 3453044	(47) 15.02.2023	(97) EP 3488861	(47) 15.02.2023	(97) EP 3521200	(47) 22.02.2023	(97) EP 3556899	(47) 22.02.2023
(97) EP 3453388	(47) 15.02.2023	(97) EP 3488930	(47) 22.02.2023	(97) EP 3521349	(47) 15.02.2023	(97) EP 3557481	(47) 22.02.2023
(97) EP 3453431	(47) 22.02.2023	(97) EP 3489279	(47) 22.02.2023	(97) EP 3521362	(47) 22.02.2023	(97) EP 3558883	(47) 15.02.2023
(97) EP 3453549	(47) 15.02.2023	(97) EP 3489318	(47) 22.02.2023	(97) EP 3521733	(47) 22.02.2023	(97) EP 3559403	(47) 22.02.2023
(97) EP 3454289	(47) 22.02.2023	(97) EP 3489413	(47) 15.02.2023	(97) EP 3522741	(47) 15.02.2023	(97) EP 3559439	(47) 15.02.2023
(97) EP 3455099	(47) 15.02.2023	(97) EP 3490408	(47) 22.02.2023	(97) EP 3522746	(47) 15.02.2023	(97) EP 3562561	(47) 15.02.2023
(97) EP 3455137	(47) 15.02.2023	(97) EP 3490868	(47) 22.02.2023	(97) EP 3523628	(47) 22.02.2023	(97) EP 3563459	(47) 15.02.2023
(97) EP 3456227	(47) 22.02.2023	(97) EP 3491416	(47) 15.02.2023	(97) EP 3523662	(47) 15.02.2023	(97) EP 3564009	(47) 22.02.2023
(97) EP 3457155	(47) 15.02.2023	(97) EP 3491679	(47) 22.02.2023	(97) EP 3523878	(47) 22.02.2023	(97) EP 3564300	(47) 22.02.2023
(97) EP 3457417	(47) 15.02.2023	(97) EP 3491989	(47) 22.02.2023	(97) EP 3525767	(47) 15.02.2023	(97) EP 3564310	(47) 22.02.2023
(97) EP 3457514	(47) 15.02.2023	(97) EP 3492017	(47) 15.02.2023	(97) EP 3525806	(47) 15.02.2023	(97) EP 3564560	(47) 22.02.2023
(97) EP 3457750	(47) 15.02.2023	(97) EP 3492104	(47) 15.02.2023	(97) EP 3526211	(47) 22.02.2023	(97) EP 3565410	(47) 15.02.2023
(97) EP 3458804	(47) 22.02.2023	(97) EP 3492662	(47) 15.02.2023	(97) EP 3526302	(47) 22.02.2023	(97) EP 3565507	(47) 15.02.2023
(97) EP 3458898	(47) 15.02.2023	(97) EP 3492834	(47) 22.02.2023	(97) EP 3526732	(47) 15.02.2023	(97) EP 3565688	(47) 15.02.2023
(97) EP 3459052	(47) 15.02.2023	(97) EP 3493940	(47) 15.02.2023	(97) EP 3527203	(47) 15.02.2023	(97) EP 3565968	(47) 15.02.2023
(97) EP 3460803	(47) 22.02.2023	(97) EP 3494360	(47) 15.02.2023	(97) EP 3527312	(47) 15.02.2023	(97) EP 3565989	(47) 15.02.2023
(97) EP 3460975	(47) 22.02.2023	(97) EP 3496307	(47) 15.02.2023	(97) EP 3528093	(47) 22.02.2023	(97) EP 3566899	(47) 22.02.2023
(97) EP 3461596	(47) 22.02.2023	(97) EP 3497094	(47) 15.02.2023	(97) EP 3528657	(47) 15.02.2023	(97) EP 3566902	(47) 22.02.2023
(97) EP 3462152	(47) 22.02.2023	(97) EP 3497398	(47) 15.02.2023	(97) EP 3528971	(47) 22.02.2023	(97) EP 3568723	(47) 15.02.2023
(97) EP 3463311	(47) 22.02.2023	(97) EP 3498163	(47) 15.02.2023	(97) EP 3529239	(47) 15.02.2023	(97) EP 3568769	(47) 22.02.2023
(97) EP 3463711	(47) 22.02.2023	(97) EP 3498636	(47) 22.02.2023	(97) EP 3529254	(47) 22.02.2023	(97) EP 3568809	(47) 15.02.2023
(97) EP 3464436	(47) 15.02.2023	(97) EP 3498646	(47) 15.02.2023	(97) EP 3529960	(47) 22.02.2023	(97) EP 3568906	(47) 22.02.2023
(97) EP 3464751	(47) 22.02.2023	(97) EP 3498647	(47) 15.02.2023	(97) EP 3532096	(47) 22.02.2023	(97) EP 3569768	(47) 22.02.2023
(97) EP 3464890	(47) 22.02.2023	(97) EP 3498701	(47) 22.02.2023	(97) EP 3532537	(47) 15.02.2023	(97) EP 3571515	(47) 22.02.2023
(97) EP 3467430	(47) 15.02.2023	(97) EP 3499269	(47) 22.02.2023	(97) EP 3532704	(47) 15.02.2023	(97) EP 3573441	(47) 22.02.2023
(97) EP 3467522	(47) 22.02.2023	(97) EP 3499828	(47) 15.02.2023	(97) EP 3533706	(47) 15.02.2023	(97) EP 3574091	(47) 22.02.2023
(97) EP 3467698	(47) 22.02.2023	(97) EP 3500088	(47) 22.02.2023	(97) EP 3533875	(47) 15.02.2023	(97) EP 3576695	(47) 15.02.2023
(97) EP 3468450	(47) 15.02.2023	(97) EP 3500835	(47) 22.02.2023	(97) EP 3534715	(47) 15.02.2023	(97) EP 3578126	(47) 22.02.2023
(97) EP 3468602	(47) 22.02.2023	(97) EP 3501184	(47) 22.02.2023	(97) EP 3534753	(47) 15.02.2023	(97) EP 3580042	(47) 22.02.2023
(97) EP 3468661	(47) 22.02.2023	(97) EP 3501244	(47) 22.02.2023	(97) EP 3534939	(47) 22.02.2023	(97) EP 3581697	(47) 22.02.2023
(97) EP 3469239	(47) 22.02.2023	(97) EP 3501870	(47) 22.02.2023	(97) EP 3535048	(47) 15.02.2023	(97) EP 3581764	(47) 22.02.2023
(97) EP 3469402	(47) 15.02.2023	(97) EP 3502257	(47) 15.02.2023	(97) EP 3535491	(47) 15.02.2023	(97) EP 3582530	(47) 22.02.2023
(97) EP 3470285	(47) 22.02.2023	(97) EP 3502357	(47) 15.02.2023	(97) EP 3535644	(47) 22.02.2023	(97) EP 3582661	(47) 15.02.2023
(97) EP 3470989	(47) 22.02.2023	(97) EP 3502733	(47) 15.02.2023	(97) EP 3536822	(47) 15.02.2023	(97) EP 3584961	(47) 22.02.2023
(97) EP 3471003	(47) 15.02.2023	(97) EP 3503588	(47) 15.02.2023	(97) EP 3537567	(47) 15.02.2023	(97) EP 3585417	(47) 22.02.2023
(97) EP 3471400	(47) 22.02.2023	(97) EP 3503671	(47) 22.02.2023	(97) EP 3538714	(47) 22.02.2023	(97) EP 3586185	(47) 15.02.2023
(97) EP 3471729	(47) 22.02.2023	(97) EP 3503692	(47) 22.02.2023	(97) EP 3538786	(47) 22.02.2023	(97) EP 3586213	(47) 15.02.2023
(97) EP 3472653	(47) 22.02.2023	(97) EP 3504787	(47) 15.02.2023	(97) EP 3538905	(47) 22.02.2023	(97) EP 3586882	(47) 22.02.2023
(97) EP 3473124	(47) 15.02.2023	(97) EP 3504807	(47) 22.02.2023	(97) EP 3538946	(47) 15.02.2023	(97) EP 3587626	(47) 22.02.2023

(97) EP 3587987	(47) 15.02.2023	(97) EP 3614001	(47) 22.02.2023	(97) EP 3634677	(47) 22.02.2023	(97) EP 3670831	(47) 15.02.2023
(97) EP 3589152	(47) 15.02.2023	(97) EP 3614732	(47) 15.02.2023	(97) EP 3634794	(47) 22.02.2023	(97) EP 3674779	(47) 22.02.2023
(97) EP 3589577	(47) 22.02.2023	(97) EP 3615815	(47) 22.02.2023	(97) EP 3634830	(47) 22.02.2023	(97) EP 3679308	(47) 15.02.2023
(97) EP 3589970	(47) 15.02.2023	(97) EP 3615984	(47) 22.02.2023	(97) EP 3634963	(47) 22.02.2023	(97) EP 3684690	(47) 22.02.2023
(97) EP 3590438	(47) 15.02.2023	(97) EP 3617027	(47) 22.02.2023	(97) EP 3635425	(47) 22.02.2023	(97) EP 3686045	(47) 22.02.2023
(97) EP 3592741	(47) 15.02.2023	(97) EP 3617094	(47) 22.02.2023	(97) EP 3636047	(47) 15.02.2023	(97) EP 3689738	(47) 15.02.2023
(97) EP 3593934	(47) 15.02.2023	(97) EP 3617638	(47) 15.02.2023	(97) EP 3636467	(47) 22.02.2023	(97) EP 3695592	(47) 22.02.2023
(97) EP 3595573	(47) 22.02.2023	(97) EP 3618039	(47) 15.02.2023	(97) EP 3636517	(47) 22.02.2023	(97) EP 3698568	(47) 22.02.2023
(97) EP 3596561	(47) 15.02.2023	(97) EP 3618881	(47) 15.02.2023	(97) EP 3638259	(47) 15.02.2023	(97) EP 3700389	(47) 22.02.2023
(97) EP 3596756	(47) 15.02.2023	(97) EP 3618990	(47) 15.02.2023	(97) EP 3638600	(47) 22.02.2023	(97) EP 3701752	(47) 22.02.2023
(97) EP 3597049	(47) 15.02.2023	(97) EP 3619530	(47) 22.02.2023	(97) EP 3638603	(47) 22.02.2023	(97) EP 3701815	(47) 22.02.2023
(97) EP 3597534	(47) 22.02.2023	(97) EP 3619908	(47) 15.02.2023	(97) EP 3639329	(47) 15.02.2023	(97) EP 3701817	(47) 22.02.2023
(97) EP 3598505	(47) 15.02.2023	(97) EP 3619932	(47) 22.02.2023	(97) EP 3640355	(47) 22.02.2023	(97) EP 3714452	(47) 15.02.2023
(97) EP 3599994	(47) 22.02.2023	(97) EP 3620146	(47) 15.02.2023	(97) EP 3640745	(47) 22.02.2023	(97) EP 3714538	(47) 22.02.2023
(97) EP 3600757	(47) 15.02.2023	(97) EP 3621815	(47) 22.02.2023	(97) EP 3643645	(47) 22.02.2023	(97) EP 3720157	(47) 22.02.2023
(97) EP 3600780	(47) 22.02.2023	(97) EP 3621915	(47) 22.02.2023	(97) EP 3644670	(47) 22.02.2023	(97) EP 3725624	(47) 15.02.2023
(97) EP 3601633	(47) 22.02.2023	(97) EP 3622377	(47) 22.02.2023	(97) EP 3645517	(47) 22.02.2023	(97) EP 3726950	(47) 22.02.2023
(97) EP 3601791	(47) 15.02.2023	(97) EP 3622754	(47) 15.02.2023	(97) EP 3645541	(47) 22.02.2023	(97) EP 3727281	(47) 22.02.2023
(97) EP 3602012	(47) 15.02.2023	(97) EP 3623322	(47) 15.02.2023	(97) EP 3646046	(47) 15.02.2023	(97) EP 3727895	(47) 15.02.2023
(97) EP 3602138	(47) 15.02.2023	(97) EP 3624994	(47) 22.02.2023	(97) EP 3646145	(47) 15.02.2023	(97) EP 3730903	(47) 15.02.2023
(97) EP 3602922	(47) 22.02.2023	(97) EP 3625079	(47) 15.02.2023	(97) EP 3646464	(47) 15.02.2023	(97) EP 3732888	(47) 22.02.2023
(97) EP 3605604	(47) 22.02.2023	(97) EP 3625466	(47) 22.02.2023	(97) EP 3648493	(47) 22.02.2023	(97) EP 3744591	(47) 22.02.2023
(97) EP 3606210	(47) 15.02.2023	(97) EP 3626463	(47) 15.02.2023	(97) EP 3648946	(47) 22.02.2023	(97) EP 3765823	(47) 22.02.2023
(97) EP 3606384	(47) 15.02.2023	(97) EP 3626763	(47) 15.02.2023	(97) EP 3650691	(47) 22.02.2023	(97) EP 3776766	(47) 15.02.2023
(97) EP 3606483	(47) 22.02.2023	(97) EP 3627740	(47) 22.02.2023	(97) EP 3651909	(47) 15.02.2023	(97) EP 3782232	(47) 15.02.2023
(97) EP 3607120	(47) 22.02.2023	(97) EP 3627991	(47) 15.02.2023	(97) EP 3651959	(47) 22.02.2023	(97) EP 3789289	(47) 15.02.2023
(97) EP 3609542	(47) 22.02.2023	(97) EP 3628734	(47) 15.02.2023	(97) EP 3652726	(47) 22.02.2023	(97) EP 3790746	(47) 15.02.2023
(97) EP 3609570	(47) 22.02.2023	(97) EP 3628919	(47) 22.02.2023	(97) EP 3652897	(47) 22.02.2023	(97) EP 3804183	(47) 22.02.2023
(97) EP 3611373	(47) 15.02.2023	(97) EP 3629319	(47) 22.02.2023	(97) EP 3653998	(47) 22.02.2023	(97) EP 3817947	(47) 15.02.2023
(97) EP 3611397	(47) 22.02.2023	(97) EP 3631440	(47) 22.02.2023	(97) EP 3655187	(47) 22.02.2023	(97) EP 3876777	(47) 22.02.2023
(97) EP 3612174	(47) 22.02.2023	(97) EP 3631572	(47) 15.02.2023	(97) EP 3655282	(47) 15.02.2023	(97) EP 3933957	(47) 15.02.2023
(97) EP 3612393	(47) 22.02.2023	(97) EP 3633056	(47) 22.02.2023	(97) EP 3657535	(47) 15.02.2023		
(97) EP 3612737	(47) 22.02.2023	(97) EP 3633365	(47) 22.02.2023	(97) EP 3659043	(47) 22.02.2023		
(97) EP 3612803	(47) 22.02.2023	(97) EP 3634509	(47) 22.02.2023	(97) EP 3660878	(47) 22.02.2023		

### Zveřejněné překlady evropských patentových spisů

U následujících udělených evropských patentů s účinky pro Českou republiku byl majitelem předložen překlad patentového spisu do českého jazyka (§ 35c odst. 2 až 4 zákona č. 527/1990 Sb., v platném znění). Údaje jsou řazeny vzestupně podle čísel evropských patentů.

(97) <b>EP 2045587</b>		(86) PCT/EP2013/063672	
(47) 30.11.2022		(87) WO 2014/001524	
(97) 08.04.2009		(74) FISCHER IP s.r.o., Na hrobci 294/5, Praha 2, Nové Město, 12800	
(51) <b>G01G 23/01</b>	(2006.01)		
<b>G01D 5/39</b>	(2006.01)		
<b>G01G 23/37</b>	(2006.01)		
(96) 29.02.2008		(97) <b>EP 2869944</b>	
(96) 08102200.6		(47) 21.12.2022	
(73) TAMTRON OY, 33561 Tampere, FI		(97) 09.01.2014	
(72) Asikainen, Pentti, 35800, Mänttä, FI		(51) <b>B08B 15/02</b>	(2006.01)
(54) <b>Způsob a systém ověřování měřicího zařízení</b>		<b>E04B 1/343</b>	(2006.01)
(32) 20075710		(96) 30.04.2013	
(31) 05.10.2007		(96) 13729444.3	
(33) FI		(73) G.A.P. S.p.A., 24060 Sovere (Bergamo), IT	
(74) Rott, Růžička & Guttman a spol., Vyskočilova 1566, Praha 4, Míchle, 14000		(72) ZUCCHI, Francesco, I-24060 Sovere (Bergamo), IT	
		(54) <b>Mobilní zařízení pro odsávání a zpracování kouřových zplodin a/nebo prachu a/nebo plyných směsí</b>	
(97) <b>EP 2867019</b>		(32) RM20120309	
(47) 18.01.2023		(31) 03.07.2012	
(97) 03.01.2014		(33) IT	
(51) <b>C09J 7/28</b>	(2018.01)	(86) PCT/IB2013/053398	
<b>F16C 33/20</b>	(2006.01)	(87) WO 2014/006522	
<b>B32B 15/08</b>	(2006.01)	(74) Havlík Švorčík a partneři, advokátní a patentová kancelář, JUDr. Michal Havlík, Hálkova 1406/2, Praha 2, Nové Město, 12000	
(96) 28.06.2013		(97) <b>EP 2892330</b>	
(96) 13732919.9		(47) 23.11.2022	
(73) Saint-Gobain Performance Plastics Pampus GmbH, 47877 Willich, DE		(97) 13.03.2014	
(72) SCHMITJES, Olaf, 47807 Krefeld, DE		(51) <b>A01K 67/027</b>	(2006.01)
(54) <b>Kluzné ložisko zahrnující systém základní vrstvy jako stimulátor adheze</b>		<b>A01K 39/00</b>	(2006.01)
(32) 201261666336 P		(96) 06.09.2013	
(31) 29.06.2012		(96) 13834735.6	
(33) US		(73) Yale University, New Haven, CT 06510, US	
		Institute for Research in Biomedicine (IRB), 6501 Bellinzona, CH	
		Regeneron Pharmaceuticals, Inc., Tarrytown, NY 10591-6707, US	
		(72) FLAVELL, Richard, A., Guilford, CT 06437, US	
		MANZ, Markus, CH-8702 Zollikon, CH	



- RONGVAUX, Anthony, New Haven, CT 06511, US  
STROWIG, Till, New Haven, CT 06511, US  
WILLINGER, Tim, 124 32 Bandhagen, SE  
YANCOPOULOS, George, Yorktown Heights, NY 10598, US (96)  
STEVENS, Sean, San Diego, CA 92122, US (96)  
MURPHY, Andrew, J., Croton-on-Hudson, NY 10520, US (73)  
(54) **Geneticky modifikované myši a způsoby jejich použití** (72)  
(32) 201261698002 P, 201361775171 P  
(31) 07.09.2012, 08.03.2013  
(33) US, US  
(86) PCT/US2013/058448  
(87) WO 2014/039782  
(74) KOREJZOVA LEGAL vos, JUDr. Petra Sauvage de Brantes, Korunní 810/104, Praha 10, Vinohrady, 10100
- 
- (97) **EP 2895311**  
(47) 30.11.2022  
(97) 20.03.2014  
(51) **C08G 63/78** (2006.01)  
**B29B 7/42** (2006.01)  
**B29B 7/60** (2006.01)  
**B29B 9/06** (2006.01)  
**B29C 48/03** (2019.01)  
**B29C 48/53** (2019.01)  
**B29C 48/54** (2019.01)  
**B29C 48/56** (2019.01)  
**C08J 11/06** (2006.01)  
**C08G 85/00** (2006.01)  
**B29C 48/59** (2019.01)  
**B29C 48/64** (2019.01)  
**B29C 48/645** (2019.01)  
B29B 7/66 (2006.01)  
B29B 7/72 (2006.01)  
(96) 12.09.2013  
(96) 13782642.6  
(73) Next Generation Recyclingmaschinen GmbH, 4101 Feldkirchen an der Donau, AT  
(72) PICHLER, Thomas, A-4171 St. Peter am Wimberg, AT  
HEHENBERGER, David, 4170 Haslach an der Mühl, AT  
BEHOUN, Helmut, A-4300 St. Valentin, AT  
PICHLER, Bernhard, A-4171 St. Peter am Wimberg, AT  
(54) **Způsob a zařízení pro zvyšování mezní viskozity taveniny polykondenzátu**  
(32) 9972012  
(31) 12.09.2012  
(33) AT  
(86) PCT/AT2013/000151  
(87) WO 2014/040099  
(74) Havlík Švorčík a partneři, advokátní a patentová kancelář, JUDr. Otakar Švorčík, Hálkova 1406/2, Praha 2, Nové Město, 12000
- 
- (97) **EP 2967035**  
(47) 14.12.2022  
(97) 25.09.2014  
(51) **A01N 25/32** (2006.01)  
**A01N 43/40** (2006.01)  
(96) 12.03.2014  
(96) 14769881.5  
(73) Corteva Agriscience LLC, Indianapolis, IN 46268, US  
(72) SATCHIVI, Norbert, M., Carmel, IN 46074, US  
EELLEN, Hilde, J.A., B-9000 Gent, BE  
WEIMER, Monte, R., Pittsboro, IN 46167, US  
SCHMITZER, Paul, R., Indianapolis, IN 46250, US  
(54) **Bezpečné herbicidní prostředky včetně pyridin-2-karboxylové kyseliny pro použití v kukuřici**  
(32) 201361792777 P  
(31) 15.03.2013  
(33) US  
(86) PCT/US2014/024099  
(87) WO 2014/150740  
(74) PATENTSERVIS Praha a.s., Na Podkovce 281/10, Praha 4, Podolí, 14700
- 
- (97) **EP 3019563**  
(47) 07.12.2022  
(97) 15.01.2015  
(51) **C09D 5/08** (2006.01)
- B05D 7/14** (2006.01)  
**B05D 7/16** (2006.01)  
**B05D 1/18** (2006.01)  
10.07.2014  
14739780.6  
Chemetall GmbH, 60487 Frankfurt am Main, DE  
WASSERFALLEN, Daniel, 55128 Mainz, DE  
SCHWAMB, Michael, 60325 Frankfurt, DE  
FRENKEL, Aliaksandr, 63067 Offenbach, DE  
SOTKE, Vera, 65824 Schwalbach am Taunus, DE  
BREMSER, Wolfgang, 33100 Paderborn, DE  
DROLL, Martin, 33189 Schlangen, DE  
SEEWALD, Oliver, 34431 Marsberg, DE  
EILINGHOFF, Ron, 60487 Frankfurt, DE  
GEROLD, Stephanie, 33102 Paderborn, DE  
NIESEN, Evgenija, 59494 Soest, DE  
SCHACHTSIEK, Lars, 33102 Paderborn, DE  
TRAUT, Manuel, 59069 Hamm, DE
- 
- (54) **Způsob povlákání kovových povrchů substrátů a předměty tímto způsobem povlečené**  
(32) 102013213498  
(31) 10.07.2013  
(33) DE  
(86) PCT/EP2014/064857  
(87) WO 2015/004256  
(74) Havlík Švorčík a partneři, advokátní a patentová kancelář, JUDr. Otakar Švorčík, Hálkova 1406/2, Praha 2, Nové Město, 12000
- 
- (97) **EP 3098147**  
(47) 28.12.2022  
(97) 30.11.2016  
(51) **B62J 15/00** (2006.01)  
(96) 06.05.2016  
(96) 16168612.6  
(73) SKS metaplast Scheffer-Klute GmbH, 59846 Sundern, DE  
(72) Kordes, Sven, 59846 Sundern, DE  
Grabski, Karsten, 59469 Ense, DE  
Wedhorn, Sebastian, 41540 Dormagen, DE  
Fuchs, Patrick, 59759 Arnsberg, DE  
(54) **Blatník pro jízdní kolo a způsob výroby blatníku**  
(32) 102015108549  
(31) 29.05.2015  
(33) DE  
(74) Havlík Švorčík a partneři, advokátní a patentová kancelář, JUDr. Michal Havlík, Hálkova 1406/2, Praha 2, Nové Město, 12000
- 
- (97) **EP 3206486**  
(47) 07.12.2022  
(97) 21.04.2016  
(51) **A01N 25/30** (2006.01)  
**A01P 7/00** (2006.01)  
(96) 14.10.2015  
(96) 15849897.2  
(73) ICB Pharma, 43-602 Jaworzno, PL  
(72) SWIETOSLAWSKI, Janusz, PL-43-600 Jaworzno, PL  
WIECZOREK, Wojciech, PL-43-502 Czechowice-Dziedzice, PL  
LISZKA, Dawid, PL-43-600 Jaworzno, PL  
(54) **Pesticidní formulace mající fyzikální způsob působení**  
(32) 201462063504 P  
(31) 14.10.2014  
(33) US  
(86) PCT/US2015/055578  
(87) WO 2016/061259  
(74) ZIVKO MIJATOVIC & PARTNERS s.r.o., Jugoslávských partyzánů 639/26, Praha 6, Bubeneč, 16000
- 
- (97) **EP 3251483**  
(47) 25.01.2023  
(97) 06.12.2017  
(51) **A01B 61/04** (2006.01)  
(96) 23.05.2017  
(96) 17401054.6  
(73) Amazonen-Werke H. Dreyer SE & Co. KG, 49205 Hasbergen, DE  
(72) Tanke, Christian, 01723 Kesselsdorf, DE  
(54) **Závěsné zařízení**  
(32) 102016110285

(31) 03.06.2016  
(33) DE  
(74) FISCHER IP s.r.o., Na hrobcí 294/5, Praha 2, Nové Město, 12800

(97) **EP 3260865**  
(47) 28.12.2022  
(97) 27.12.2017  
(51) **G01N 33/68** (2006.01)  
**C07K 7/04** (2006.01)

(96) 05.04.2013  
(96) 17172222.6  
(73) Priavoid GmbH, 40225 Düsseldorf, DE  
(72) Willbold, Dieter, 52425 Jülich, DE  
(54) **Způsob úpravy krve, krevních produktů a orgánů**  
(32) 102012102999, 102012108598, 102012108599  
(31) 05.04.2012, 14.09.2012, 14.09.2012  
(33) DE, DE, DE  
(74) Havlík Švorčík a partneři, advokátní a patentová kancelář, JUDr. Michal Havlík, Hálkova 1406/2, Praha 2, Nové Město, 12000

(97) **EP 3346273**  
(47) 04.01.2023  
(97) 11.07.2018  
(51) **G01N 33/68** (2006.01)  
**C07K 7/04** (2006.01)

(96) 13.09.2013  
(96) 17172220.0  
(73) Priavoid GmbH, 40225 Düsseldorf, DE  
(72) Willbold, Dieter, 52425 Jülich, DE  
Brener, Oleksander, 40591 Düsseldorf, DE  
Funke, Susanne Aileen, 96242 Sonnefeld, DE  
Nagel-Steger, Luitgard, 40764 Langenfeld, DE  
Klein, Antonia Nicole, 52353 Düren, DE  
Bartnik, Dirk, 41334 Nettetal, DE

(54) **NOVÉ D-ENANTIOMERNÍ PEPTIDY ODVOZENÉ OD D3 A JEJICH POUŽITÍ**  
(32) 102012108598  
(31) 14.09.2012  
(33) DE  
(74) Havlík Švorčík a partneři, advokátní a patentová kancelář, JUDr. Michal Havlík, Hálkova 1406/2, Praha 2, Nové Město, 12000

(97) **EP 3393744**  
(47) 23.11.2022  
(97) 10.08.2017  
(51) **B29C 44/04** (2006.01)  
**B65D 1/26** (2006.01)  
**B65D 1/44** (2006.01)  
**B65D 81/38** (2006.01)

(96) 02.02.2017  
(96) 17702641.6  
(73) Bockatech Ltd, Wyton, Huntingdon PE28 2AF, GB  
(72) BOCKING, Chris, Goring, Reading RG08 0BG, GB  
CLARKE, Peter, Petworth, West Sussex GU28 0NU, GB

(54) **Způsob tvarování výrobku**  
(32) 201601946  
(31) 03.02.2016  
(33) GB  
(86) PCT/EP2017/052291  
(87) WO 2017/134181  
(74) Havlík Švorčík a partneři, advokátní a patentová kancelář, JUDr. Otakar Švorčík, Hálkova 1406/2, Praha 2, Nové Město, 12000

(97) **EP 3402200**  
(47) 23.11.2022  
(97) 14.11.2018  
(51) **H04N 19/176** (2014.01)  
**H04N 19/196** (2014.01)  
**H04N 19/463** (2014.01)  
**H04N 19/124** (2014.01)  
**H04N 19/60** (2014.01)  
**H04N 19/593** (2014.01)  
**H04N 19/44** (2014.01)  
**H04N 19/11** (2014.01)  
**H04N 19/157** (2014.01)  
(96) 20.04.2012

(96) 18181670.3  
(73) Gensquare LLC, Seoul, 06254, KR  
(72) PARK, Shin Ji, 156-855 Seoul, KR  
(54) **Zařízení pro dekódování obrazu**  
(32) 20110108456, 20110108460  
(31) 24.10.2011, 24.10.2011  
(33) KR, KR  
(74) THK Legal s.r.o., Mgr. Jana Šuranová Traplová, Přístavní 531/24, Praha 7, Holešovice, 17000

(97) **EP 3431094**  
(47) 07.12.2022  
(97) 23.01.2019  
(51) **A61K 31/74** (2006.01)  
**A61P 1/00** (2006.01)

(96) 22.08.2009  
(96) 18188764.7  
(73) Vifor (International) Ltd., 9014 St. Gallen, CH  
(72) CHANG, Han-Ting, Livermore, CA 94550, US  
CHARMOT, Dominique, Campbell, CA 95008, US  
LIU, Mingjun, Sewickley, PA 15143, US  
STRUEVER, Werner, 51375 Leverkusen, DE  
MANSKY, Paul, San Francisco, CA 94110, US  
ALBRECHT, Detlef, Saratoga, CA 95070, US  
BURDICK, Michael, Los Altos, CA 94022, US  
CONNOR, Eric, Los Gatos, CA 94560, US  
HALFON, Sherin, Palo Alto, CA 94306, US  
HUANG, I-Zu, Mountain View, CA 94040, US  
CHIDAMBARAM, Ramakrishnan, Pleasanton, CA 94566, US  
MILLS, Jonathan, San Jose, CA 95120, US  
(54) **Prostředky obsahující kationtoměničové polymery a použití v léčbě hyperkalemie**  
(32) 91110 P, 9112508 P, 9109708 P, 165894 P, 16589909 P, 165905 P  
(31) 22.08.2008, 22.08.2008, 22.08.2008, 01.04.2009, 01.04.2009, 02.04.2009  
(33) US, US, US, US, US, US  
(74) PATENTSERVIS Praha a.s., Na Podkovce 281/10, Praha 4, Podolí, 14700

(97) **EP 3436593**  
(47) 23.11.2022  
(97) 05.10.2017  
(51) **C12N 15/861** (2006.01)  
**C12N 15/864** (2006.01)  
**C12N 7/04** (2006.01)

(96) 28.03.2017  
(96) 17776462.8  
(73) Ultragenyx Pharmaceutical Inc., Novato, CA 94949, US  
(72) MORRISON, Christopher, J., Arlington, MA 02476, US  
MARATT, James, D., Belmont, MA 02478, US

(54) **Způsoby tepelné deaktivace adenoviru**  
(32) 201662314116 P  
(31) 28.03.2016  
(33) US  
(86) PCT/US2017/024545  
(87) WO 2017/172772  
(74) Havlík Švorčík a partneři, advokátní a patentová kancelář, JUDr. Michal Havlík, Hálkova 1406/2, Praha 2, Nové Město, 12000

(97) **EP 3448287**  
(47) 16.11.2022  
(97) 02.11.2017  
(51) **A61F 7/00** (2006.01)  
**A61F 7/02** (2006.01)  
**A61F 7/12** (2006.01)  
**A61B 17/34** (2006.01)  
**A61F 7/10** (2006.01)

(96) 28.04.2017  
(96) 17724264.1  
(73) Lie, Claus, 9440 Aabybro, DK  
(72) Lie, Claus, 9440 Aabybro, DK  
(54) **Zařízení pro regulaci teploty těla**  
(32) 201670265  
(31) 28.04.2016  
(33) DK

(86) PCT/DK2017/050130  
(87) WO 2017/186249  
(74) FISCHER IP s.r.o., Na hrobcí 294/5, Praha 2, Nové Město, 12800

---

(97) **EP 3450036**  
(47) 16.11.2022  
(97) 06.03.2019  
(51) **B08B 9/20** (2006.01)  
**B65G 47/68** (2006.01)  
**B65G 47/71** (2006.01)  
(96) 09.03.2018  
(96) 18160901.7  
(73) Kronos AG, 93073 Neutraubling, DE  
(72) Hansen, Denny, 93073 Neutraubling, DE  
Koch, Uwe, 93073 Neutraubling, DE  
(54) **Vstupní přívod pro nádoby ke stroji na čištění nádob**  
(32) 102017215478  
(31) 04.09.2017  
(33) DE  
(74) Traplová Hakr Kubát, advokátní a patentová kancelář, Mgr. Jana Šuranová  
Traplová advokátka, Přístavní 531/24, Praha 7, Holešovice, 17000

---

(97) **EP 3454680**  
(47) 18.01.2023  
(97) 16.11.2017  
(51) **H05B 3/40** (2006.01)  
**A24F 47/00** (2020.01)  
(96) 12.05.2017  
(96) 17726218.5  
(73) Nicoventures Trading Limited, London WC2R 3LA, GB  
(72) THORSEN, Mitchell, Madison, Wisconsin 53718, US  
(54) **Zařízení pro zahřívání kouřitelného materiálu**  
(32) 201662336296 P  
(31) 13.05.2016  
(33) US  
(86) PCT/EP2017/061519  
(87) WO 2017/194763  
(74) Havlík Švorčík a partneři, advokátní a patentová kancelář, JUDr. Michal  
Havlík, Hálkova 1406/2, Praha 2, Nové Město, 12000

---

(97) **EP 3486103**  
(47) 28.12.2022  
(97) 18.01.2018  
(51) **B60K 15/03** (2006.01)  
**B29C 49/18** (2006.01)  
**B29C 49/20** (2006.01)  
(96) 16.02.2017  
(96) 17826766.2  
(73) Yapp Automotive Systems Co., Ltd., Yangzhou, Jiangsu 225009, CN  
(72) JIANG, Lin, Yangzhou Jiangsu 225009, CN  
LIU, Liang, Yangzhou Jiangsu 225009, CN  
SU, Weidong, Yangzhou Jiangsu 225009, CN  
(54) **Nosná sestava pro duté tělo nádrže a způsob pro tváření dutého těla  
nádrže**  
(32) 201610557887, 201620746713 U  
(31) 15.07.2016, 15.07.2016  
(33) CN, CN  
(86) PCT/CN2017/073723  
(87) WO 2018/010427  
(74) ZIVKO MIJATOVIC & PARTNERS s.r.o., Jugoslávských partyzánů  
639/26, Praha 6, Bubeneč, 16000

---

(97) **EP 3497043**  
(47) 21.12.2022  
(97) 15.02.2018  
(51) **B65G 57/00** (2006.01)  
**B65G 61/00** (2006.01)  
(96) 09.08.2017  
(96) 17755450.8  
(73) Fellner, Herbert, 93059 Regensburg, DE  
Brandmüller, Ludwig, 83026 Rosenheim, DE  
(72) Fellner, Herbert, 93059 Regensburg, DE  
Brandmüller, Ludwig, 83026 Rosenheim, DE  
(54) **Nakládací systém**  
(32) 102016114730, 102016115656  
(31) 09.08.2016, 23.08.2016

(33) DE, DE  
(86) PCT/EP2017/070230  
(87) WO 2018/029268  
(74) Havlík Švorčík a partneři, advokátní a patentová kancelář, JUDr. Michal  
Havlík, Hálkova 1406/2, Praha 2, Nové Město, 12000

---

(97) **EP 3506967**  
(47) 28.12.2022  
(97) 08.03.2018  
(51) **A61M 5/24** (2006.01)  
**A61M 5/28** (2006.01)  
**A61M 5/31** (2006.01)  
**A61M 5/315** (2006.01)  
(96) 24.08.2017  
(96) 17754184.4  
(73) F. Hoffmann-La Roche AG, 4070 Basel, CH  
(72) MEENKEN, Thomas, 69469 Weinheim, DE  
(54) **Identifikace typu kazety s tekutým léčivem**  
(32) 16186929  
(31) 02.09.2016  
(33) EP  
(86) PCT/EP2017/071310  
(87) WO 2018/041708  
(74) KOREJZOVA LEGAL vos, JUDr. Petra Sauvage de Brantes, Korunní  
810/104, Praha 10, Vinohrady, 10100

---

(97) **EP 3539565**  
(47) 11.01.2023  
(97) 18.09.2019  
(51) **A61K 39/12** (2006.01)  
(96) 12.03.2014  
(96) 19168475.2  
(73) Takeda Vaccines, Inc., Cambridge, MA 02139, US  
The Government of The United States of America as represented by The  
Secretary of The Department of Health and Human Services, Atlanta, GA  
30341, US  
(72) STINCHCOMB, Dan, T., Fort Collins, CO 80528, US  
KINNEY, Claire, Fort Collins, CO 80526, US  
KINNEY, Richard, M., Fort Collins, CO 80526, US  
LIVENGOOD, Jill, A., Fort Collins, CO 80526, US  
(54) **Kompozice a způsoby pro konstrukty chimérického viru dengue ve  
vakcínách**  
(32) 201361800204 P  
(31) 15.03.2013  
(33) US  
(74) Havlík Švorčík a partneři, advokátní a patentová kancelář, JUDr. Michal  
Havlík, Hálkova 1406/2, Praha 2, Nové Město, 12000

---

(97) **EP 3575792**  
(47) 30.11.2022  
(97) 04.12.2019  
(51) **G01N 33/569** (2006.01)  
**A61P 1/04** (2006.01)  
**A61P 25/00** (2006.01)  
(96) 31.05.2012  
(96) 19169482.7  
(73) Biogen MA Inc., Cambridge, MA 02142, US  
(72) SUBRAMANYAM, Meena, Stoneham, MA 02180, US  
PLAVINA, Tatiana, North Reading, MA 01864, US  
BLOOMGREN, Gary, Lewis, Concord, MA 01742, US  
BOZIC, Carmen, Chestnut Hill, MA 02467, US  
LEE, Sophia, Waltham, MA 02452, US  
(54) **Způsob hodnocení rizika PML**  
(32) 201161491810 P, 201161508584 P, 201161550257 P, 201261636588 P  
(31) 31.05.2011, 15.07.2011, 21.10.2011, 20.04.2012  
(33) US, US, US, US  
(74) PatentEnter s.r.o., Koliště 1965/13a, Brno, Černá Pole, 60200

---

(97) **EP 3578355**  
(47) 23.11.2022  
(97) 11.12.2019  
(51) **B32B 3/12** (2006.01)  
**B60R 13/01** (2006.01)  
**B29C 45/14** (2006.01)  
**B29C 70/78** (2006.01)  
(96) 07.06.2019

(96)	19179003.9		<i>A61P 3/10</i>	(2006.01)
(73)	Gemini Group, Inc., Bad Axe, MI 48413, US		<i>A61P 5/38</i>	(2006.01)
(72)	Robinson, Mark, Bad Axe, MI 48413, US		<i>A61P 35/00</i>	(2006.01)
	R. Talaski, Russell, Ubly, MI 48475, US		<i>A61P 37/02</i>	(2006.01)
	Weber, Allen, Minden City, MI 48456, US		<i>A61P 5/50</i>	(2006.01)
(54)	<b>Způsob výroby nákladové konstrukce</b>		<i>A61P 9/00</i>	(2006.01)
(32)	201862682611 P, 201916251918		<i>A61P 9/10</i>	(2006.01)
(31)	08.06.2018, 18.01.2019		<i>A61P 43/00</i>	(2006.01)
(33)	US, US		<i>A61K 35/00</i>	(2006.01)
(74)	Čermák a spol., JUDr. Karel Čermák Ph.D., LL.M., Elišky Peškové 735/15, Praha 5, Smíchov, 15000		<i>A61P 17/02</i>	(2006.01)
			<i>A61P 19/02</i>	(2006.01)
			C07J 31/00	(2006.01)
			C07J 41/00	(2006.01)
(97)	<b>EP 3601297</b>		A61P 21/00	(2006.01)
(47)	19.10.2022		A61P 25/00	(2006.01)
(97)	04.10.2018		A61P 29/00	(2006.01)
(51)	<i>C07D 498/08</i>	(2006.01)	A61P 31/00	(2006.01)
	<i>A61K 31/553</i>	(2006.01)	A61P 31/14	(2006.01)
	<i>A61P 35/00</i>	(2006.01)	A61P 31/18	(2006.01)
	<i>A61P 35/02</i>	(2006.01)	A61P 31/20	(2006.01)
(96)	28.03.2018		(96)	28.05.2015
(96)	18717811.6		(96)	19204247.1
(73)	Amgen Inc., Thousand Oaks, California 91320-1799, US		(73)	Bar Pharmaceuticals S.r.l., 42124 Reggio Nell'Emilia (RE), IT
(72)	HARRINGTON, Paul E., Thousand Oaks, California 91320-1799, US		(72)	Angela, ZAMPELLA, 80127 NAPOLI, IT
	ASHTON, Kate, Thousand Oaks, California 91320-1799, US			Stefano, FIORUCCI, 06100 PERUGIA, IT
	BROWN, Sean P., Thousand Oaks, California 91320-1799, US		(54)	<b>Cholanové deriváty pro použití při léčbě a/nebo prevenci FXR a TGR5/GPBARI zprostředkovaných nemocí</b>
	KALLER, Matthew R., Thousand Oaks, California 91320-1799, US		(32)	FI20140130
	KOHN, Todd J., Thousand Oaks, California 91320-1799, US		(31)	29.05.2014
	LANMAN, Brian Alan, Thousand Oaks, California 91320-1799, US		(33)	IT
	LI, Kexue, Thousand Oaks, California 91320-1799, US		(74)	Havlík Švorčík a partneři, advokátní a patentová kancelář, JUDr. Michal Havlík, Hálkova 1406/2, Praha 2, Nové Město, 12000
	LI, Yunxiao, Thousand Oaks, California 91320-1799, US			
	LOW, Jonathan D., Thousand Oaks, California 91320-1799, US			
	MINATTI, Ana Elena, Thousand Oaks, California 91320-1799, US			
	PICKRELL, Alexander J., Thousand Oaks, California 91320-1799, US			
	STEC, Markian M., Thousand Oaks, California 91320-1799, US			
	TAYGERLY, Joshua, Thousand Oaks, California 91320-1799, US			
(54)	<b>Sloučeniny, které inhibují protein MCL-1</b>		(97)	<b>EP 3661941</b>
(32)	201762479171 P, 201762479230 P		(47)	14.12.2022
(31)	30.03.2017, 30.03.2017		(97)	07.02.2019
(33)	US, US		(51)	<i>C07D 519/00</i>
(86)	PCT/US2018/024723			<i>C07D 513/04</i>
(87)	WO 2018/183418			<i>A61K 31/429</i>
(74)	Traplová Hakr Kubát, advokátní a patentová kancelář, Mgr. Jana Šuranová Traplová, advokátka, Přístavní 24, Praha 7, 17000			<i>A61P 29/00</i>
				<i>A61P 31/00</i>
				<i>A61P 35/00</i>
				<i>A61P 37/00</i>
			(96)	02.07.2018
			(96)	18733649.0
(97)	<b>EP 3612752</b>		(73)	Merck Patent GmbH, 64293 Darmstadt, DE
(47)	30.11.2022		(72)	TANZER, Eva-Maria, Sacramento, CA 95819, US
(97)	25.10.2018			SCHIEMANN, Kai, 64342 Seeheim-Jugenheim, DE
(51)	<i>F16H 25/20</i>	(2006.01)		KLEIN, Markus, 64291 Darmstadt, DE
	<i>H02K 7/06</i>	(2006.01)	(54)	<b>Thiazolopyridinové deriváty jakožto antagonisty receptoru adenosinu</b>
(96)	12.10.2017		(32)	17184272
(96)	17818036.0		(31)	01.08.2017
(73)	Otto-von-Guericke-Universität Magdeburg, Patentwesen, 39106 Magdeburg, DE		(33)	EP
(72)	DRAGANOV, Denis, 39104 Magdeburg, DE		(86)	PCT/EP2018/067797
	TYSHAKIN, Oleksandr, 39106 Magdeburg, DE		(87)	WO 2019/025099
(54)	<b>Hnací zařízení pro zdvihátko</b>		(74)	Avokátní a patentová kancelář Čermák a spol., JUDr. Karel Čermák Ph.D. LL.M., Elišky Peškové 735/15, Praha 5, Smíchov, 15000
(32)	202017102338 U			
(31)	20.04.2017			
(33)	DE			
(86)	PCT/DE2017/100870		(97)	<b>EP 3684377</b>
(87)	WO 2018/192595		(47)	07.12.2022
(74)	Avokátní a patentová kancelář Čermák a spol., JUDr. Karel Čermák Ph.D. LL.M., Elišky Peškové 735/15, Praha 5, Smíchov, 15000		(97)	25.04.2019
			(51)	<i>A61K 31/7088</i>
				<i>A61K 31/713</i>
				<i>A61P 1/16</i>
				<i>A61P 31/20</i>
				<i>C12N 15/113</i>
				<i>C12N 15/36</i>
				<i>A61K 47/60</i>
				<i>A61K 48/00</i>
				<i>A61K 31/522</i>
				<i>A61K 31/7105</i>
				<i>A61K 31/7125</i>
				<i>A61K 47/54</i>
			(96)	19.10.2018
			(96)	18868404.7
			(73)	Dicerna Pharmaceuticals, Inc., Lexington, MA 02421, US

- (72) KOSER, Martin, Lexington MA 02421, US  
ABRAMS, Marc, Lexington, MA 02421, US
- (54) **Způsoby léčby infekce hepatitidy B**
- (32) 201762575358 P  
(31) 20.10.2017  
(33) US  
(86) PCT/US2018/056801  
(87) WO 2019/079781  
(74) Traplová Hakr Kubát, advokátní a patentová kancelář, Mgr. Jana Šuranová Traplová, advokátka, Přístavní 24, Praha 7, 17000
- 
- (97) **EP 3684667**  
(47) 21.12.2022  
(97) 31.05.2019  
(51) **B61D 23/02** (2006.01)  
**B60R 3/02** (2006.01)
- (96) 24.10.2018  
(96) 18800510.2  
(73) Siemens Mobility GmbH, 81739 München, DE  
(72) KRÜGER, Axel, 47799 Krefeld, DE  
(54) **Kolejové vozidlo s pohyblivou podlahovou částí u dveřního otvoru**
- (32) 102017220834  
(31) 22.11.2017  
(33) DE  
(86) PCT/EP2018/079156  
(87) WO 2019/101463  
(74) Avokátní a patentová kancelář Čermák a spol., JUDr. Karel Čermák Ph.D. LL.M., Elišky Peškové 735/15, Praha 5, Smíchov, 15000
- 
- (97) **EP 3697976**  
(47) 30.11.2022  
(97) 25.04.2019  
(51) **E04B 1/82** (2006.01)  
**E04B 1/86** (2006.01)  
**E04F 13/075** (2006.01)  
**E04F 13/08** (2006.01)  
**E04B 1/84** (2006.01)  
**E04B 1/99** (2006.01)
- (96) 17.10.2018  
(96) 18869143.0  
(73) Aase, Johan Orbeck, 0861 Oslo, NO  
(72) Aase, Johan Orbeck, 0861 Oslo, NO  
(54) **Systém panelu pohlcujícího zvuk**
- (32) 20171651  
(31) 17.10.2017  
(33) NO  
(86) PCT/NO2018/000021  
(87) WO 2019/078726  
(74) THK Legal s.r.o., Mgr. Jana Šuranová Traplová, Přístavní 531/24, Praha 7, Holešovice, 17000
- 
- (97) **EP 3713893**  
(47) 07.12.2022  
(97) 19.09.2019  
(51) **C04B 28/02** (2006.01)  
**C04B 14/02** (2006.01)  
**C04B 20/06** (2006.01)  
**C01B 32/182** (2017.01)
- (96) 12.03.2019  
(96) 19713136.0  
(73) University of Exeter, Exeter, Devon EX4 4QJ, GB  
(72) CRACIUN, Monica, Exeter, Devon EX4 4QF, GB  
DIMOV, Dimitar, Exeter, Devon EX4 4QF, GB  
RUSSO, Saverio, Exeter, Devon EX4 4QF, GB
- (54) **Beton vyztužený grafenem**
- (32) 201804261  
(31) 16.03.2018  
(33) GB  
(86) PCT/GB2019/050686  
(87) WO 2019/175564  
(74) PatentEnter s.r.o., Koliště 1965/13a, Brno, Černá Pole, 60200
- 
- (97) **EP 3721013**  
(47) 11.01.2023  
(97) 13.06.2019  
(51) **E01B 27/16** (2006.01)
- (96) **E01B 35/00** (2006.01)  
(96) 09.11.2018  
(96) 18806991.8  
(73) Plasser & Theurer Export von Bahnbaumaschinen GmbH, 1010 Wien, AT  
(72) MAIER, Bernhard, 4040 Linz, AT  
PUCHMAYR, Alexander, 4060 Leonding, AT  
MAX-THEURER, Johannes, 1010 Wien, AT
- (54) **Způsob a systém monitorování zatížení na podbíjecí jednotce**
- (32) 4722017  
(31) 07.12.2017  
(33) AT  
(86) PCT/EP2018/080719  
(87) WO 2019/110239  
(74) THK Legal s.r.o., Mgr. Jana Šuranová Traplová, Přístavní 531/24, Praha 7, Holešovice, 17000
- 
- (97) **EP 3740686**  
(47) 25.01.2023  
(97) 30.07.2020  
(51) **F16B 11/00** (2006.01)  
**B23P 19/00** (2006.01)  
**B23P 19/06** (2006.01)  
**F16L 23/00** (2006.01)  
**F16L 23/14** (2006.01)  
**F24F 13/02** (2006.01)
- (96) 08.01.2020  
(96) 20744669.1  
(73) Sente Makina Insaat Sanayi Ve Ticaret Limited Sirketi, Büyükcekmece/Istanbul, TR  
(72) DOGAN, Yavuz, Beylikdüzü/Istanbul, TR  
KIRANTAY, Ali Lütfü, Beylikdüzü/Istanbul, TR
- (54) **Sériový systém připojování šroubů na příchytky**
- (32) 201901044  
(31) 23.01.2019  
(33) TR  
(86) PCT/TR2020/050010  
(87) WO 2020/153926  
(74) THK Legal s.r.o., Mgr. Jana Šuranová Traplová, Přístavní 531/24, Praha 7, Holešovice, 17000
- 
- (97) **EP 3742153**  
(47) 23.11.2022  
(97) 25.11.2020  
(51) **G01N 21/27** (2006.01)  
**G01N 21/31** (2006.01)  
**G01N 21/78** (2006.01)  
**G01N 31/22** (2006.01)
- (96) 20.05.2020  
(96) 20175775.4  
(73) Nor-Feed, 49070 Beaucouzé, FR  
Universite D'Angers, 49035 Angers Cedex, FR  
(72) Le Bot, Maxime, 49100 Angers, FR  
Guilet, David, 49100 Angers, FR
- (54) **Způsob kvantifikace celkového obsahu saponinů ve vzorku, zejména v komplexním vzorku**
- (32) 1905347  
(31) 21.05.2019  
(33) FR  
(74) Traplová Hakr Kubát, advokátní a patentová kancelář, Mgr. Jana Šuranová Traplová advokátka, Přístavní 531/24, Praha 7, Holešovice, 17000
- 
- (97) **EP 3778364**  
(47) 23.11.2022  
(97) 17.02.2021  
(51) **B62J 11/00** (2020.01)  
**F16M 11/04** (2006.01)  
**F16B 1/00** (2006.01)  
**F16M 13/02** (2006.01)  
**B62J 11/04** (2020.01)
- (96) 24.08.2017  
(96) 20196134.9  
(73) Fidlock GmbH, 30659 Hannover, DE  
(72) FIEDLER, Joachim, 30519 Hannover, DE  
BOTKUS, Breido, 30175 Hannover, DE  
RICHTER, Friedemann, 30173 Hannover, DE  
SPINDLER, Jürgen, 93055 Regensburg, DE

(54) **Uzavírací zařízení pro připojení nádoby např. k jízdnímu kolu**  
(32) 102016216422  
(31) 31.08.2016  
(33) DE  
(74) PATENTSERVIS Praha a.s., Na Podkovce 281/10, Praha 4, Podolí, 14700

(97) **EP 3787830**  
(47) 25.01.2023  
(97) 07.11.2019  
(51) **B23K 11/00** (2006.01)  
**B23K 11/02** (2006.01)  
**B23K 11/30** (2006.01)  
**B23K 101/32** (2006.01)  
**B23K 103/04** (2006.01)  
(96) 26.04.2019  
(96) 19719322.0  
(73) NV Bekaert SA, 8550 Zvevegem, BE  
(72) CUYPERS, Martin, 8780 Oostrozebeke, BE  
(54) **Elektroda pro svařování ocelového kordu s jednou nebo více podlouhlými plochými oblastmi a přidružené svařovací zařízení**  
(32) 18170758  
(31) 04.05.2018  
(33) EP  
(86) PCT/EP2019/060767  
(87) WO 2019/211198  
(74) THK Legal s.r.o., Mgr. Jana Šuranová Traplová, Přístavní 531/24, Praha 7, Holešovice, 17000

(97) **EP 3789824**  
(47) 02.11.2022  
(97) 10.03.2021  
(51) **E04H 3/30** (2006.01)  
**G03B 21/54** (2006.01)  
**E04H 3/12** (2006.01)  
**A63J 25/00** (2009.01)  
**A63G 31/16** (2006.01)  
**A63J 5/00** (2006.01)  
(96) 05.09.2019  
(96) 19195744.8  
(73) Simtec Systems GmbH, 38108 Braunschweig, DE  
(72) KAUFMANN, Bernd, 38124 Braunschweig, DE  
KAUFMANN, Anna Lena, 38114 Braunschweig, DE  
(54) **Zařízení pro předvádění filmů**  
(74) Ing. Vítězslav Žák, patentový zástupce, Ostopovická 472/4, Troubsko, 66441

(97) **EP 3789973**  
(47) 09.11.2022  
(97) 10.03.2021  
(51) **G07C 5/08** (2006.01)  
**G01C 17/38** (2006.01)  
**G01C 21/16** (2006.01)  
(96) 12.04.2013  
(96) 20199370.6  
(73) WI-Tronix, LLC, Bolingbrook, IL 60440, US  
(72) JORDAN, Lawrence B., Jr., Bolingbrook, Illinois 60440, US  
MATTA, Lisa A., Bolingbrook, IL 60440-3455, US  
(54) **Způsob pro záznam, zpracovávání a přenos dat z mobilního předmětu**  
(32) 201261624142 P  
(31) 13.04.2012  
(33) US  
(74) Traplová Hakr Kubát, advokátní a patentová kancelář, Mgr. Jana Šuranová Traplová, advokátka, Přístavní 24, Praha 7, 17000

(97) **EP 3793381**  
(47) 25.01.2023  
(97) 21.11.2019  
(51) **A24F 40/30** (2020.01)  
**A24F 40/42** (2020.01)  
**A24F 40/465** (2020.01)  
**H05B 6/10** (2006.01)  
**H05B 6/40** (2006.01)  
**H05B 6/44** (2006.01)  
A24F 40/20 (2020.01)  
(96) 16.05.2019  
(96) 19725128.3

(73) Philip Morris Products S.A., 2000 Neuchâtel, CH  
(72) TAURINO, Irene, 2000 Neuchâtel, CH  
(54) **Zařízení generující aerosol mající vylepšenou indukční cívku**  
(32) 18173058  
(31) 17.05.2018  
(33) EP  
(86) PCT/EP2019/062720  
(87) WO 2019/219867  
(74) PatentEnter s.r.o., Koliště 1965/13a, Brno, Černá Pole, 60200

(97) **EP 3800318**  
(47) 09.11.2022  
(97) 07.04.2021  
(51) **E06B 9/02** (2006.01)  
**E06B 9/00** (2006.01)  
(96) 17.09.2020  
(96) 20196577.9  
(73) Klein, Arno, 31157 Sarstedt, DE  
Honerkamp Industrievertriebs GmbH, 40764 Langenfeld, DE  
(72) Klein, Arno, 31157 Sarstedt, DE  
(54) **Zařízení na ochranu před vnikáním vody, jakož i dveře nebo okno s takovým zařízením**  
(32) 102019126666  
(31) 02.10.2019  
(33) DE  
(74) Traplová Hakr Kubát, advokátní a patentová kancelář s.r.o., Mgr. Jana Šuranová Traplová, advokátka, Přístavní 24, Praha 7, 17000

(97) **EP 3800543**  
(47) 11.01.2023  
(97) 07.04.2021  
(51) **G06F 3/14** (2006.01)  
**G09G 5/10** (2006.01)  
**G06T 5/00** (2006.01)  
**H04N 19/40** (2014.01)  
(96) 06.12.2012  
(96) 20203810.5  
(73) Dolby Laboratories Licensing Corporation, San Francisco, CA 94103, US  
(72) MILLER, Jon Scott, Burbank, CA 91505-5300, US  
DALY, Scott, San Francisco, CA 94103, US  
NEZAMABADI, Mahdi, Moorestown, NJ 08057, US  
ATKINS, Robin, Sunnyvale, CA 94085-4703, US  
(54) **Počítačový program pro a počítačem čitelné médium, mající uložený bitový proud pro zlepšování výměny vnímavostních jasových obrazových dat, založených na nelinearitě mezi různými funkcionalitami displejů**  
(32) 201161567579 P, 201261674503 P, 201261703449 P  
(31) 06.12.2011, 23.07.2012, 20.09.2012  
(33) US, US, US  
(74) Havlík Švorčík a partneři, advokátní a patentová kancelář, JUDr. Michal Havlík, Hálkova 1406/2, Praha 2, Nové Město, 12000

(97) **EP 3803243**  
(47) 07.12.2022  
(97) 05.12.2019  
(51) **F27B 9/06** (2006.01)  
**F27B 9/24** (2006.01)  
**F27D 3/08** (2006.01)  
**F27D 11/02** (2006.01)  
F27D 1/04 (2006.01)  
(96) 08.04.2019  
(96) 19714696.2  
(73) E.T.I.A.-Evaluation Technologique, Ingenierie et Applications, 60201 Compiègne, FR  
(72) LEPEZ, Olivier, 60260 LAMORLAYE, FR  
SAJET, Philippe, 60610 LACROIX SAINT-OUEN, FR  
(54) **Zařízení pro tepelné zpracování obsahující žáruvzdorný plášť a použití takového zařízení**  
(32) 1854773  
(31) 01.06.2018  
(33) FR  
(86) PCT/EP2019/058815  
(87) WO 2019/228696  
(74) PATENTSERVIS Praha a.s., Na Podkovce 281/10, Praha 4, Podolí, 14700

(97) **EP 3805671**  
(47) 23.11.2022  
(97) 14.04.2021  
(51) **F25B 49/00** (2006.01)  
**A62C 3/00** (2006.01)  
(96) 09.09.2020  
(96) 20195255.3  
(73) Vaillant GmbH, 42859 Remscheid, DE  
(72) Wohlfeil, Arnold, 42799 Leichlingen, DE  
(54) **Absorpce hořlavého chladiva**  
(32) 102019126949  
(31) 08.10.2019  
(33) DE  
(74) Haládk & Partners, advokátní kancelář, spol. s r.o., U družstva Práce 747/29, Praha 4, Podolí, 14000

(97) **EP 3855919**  
(47) 30.11.2022  
(97) 02.04.2020  
(51) **A01N 63/22** (2020.01)  
**A01P 3/00** (2006.01)  
**A01N 43/90** (2006.01)  
**C12N 1/20** (2006.01)  
**C12R 1/07** (2006.01)  
(96) 27.09.2019  
(96) 19797861.2  
(73) FMC Corporation, Philadelphia, PA 19104, US  
(72) VAN DER LELIE, Daniel, Chapel Hill, NC 27517, US  
TAGHAVI, Safiyh, Chapel Hill, NC 27517, US  
DEVINE, Anthony Andrew, Rungsted Kyst, DK  
LEE, Jaeheon, 2900 Hellerup, DK  
(54) **Prostředky obsahující Bacillus amyloliquefaciens FCC1256 a způsoby potírání patogenů rostlin**  
(32) 201862738653 P  
(31) 28.09.2018  
(33) US  
(86) PCT/US2019/053424  
(87) WO 2020/069297  
(74) Traplová Hakr Kubát, advokátní a patentová kancelář, Mgr. Jana Šuranová Traplová, advokátka, Přístavní 24, Praha 7, 17000

(97) **EP 3865219**  
(47) 30.11.2022  
(97) 18.08.2021  
(51) **B05B 1/08** (2006.01)  
**B05B 1/28** (2006.01)  
B05C 5/02 (2006.01)  
(96) 08.09.2014  
(96) 21160389.9  
(73) Musashi Engineering, Inc., Mitaka-shi, Tokyo 181-0011, JP  
(72) IKUSHIMA, Kazumasa, Mitaka-shi, Tokyo 181-0011, JP  
(54) **Tryska a zařízení pro vytlačování kapalného materiálu vybavené touto tryskou**  
(32) 2013185828  
(31) 09.09.2013  
(33) JP  
(74) Rott, Růžička & Guttmann a spol., Vyskočilova 1566, Praha 4, Michle, 14000

(97) **EP 3867202**  
(47) 30.11.2022  
(97) 23.04.2020  
(51) **C03B 7/086** (2006.01)  
(96) 18.10.2019  
(96) 19805385.2  
(73) Bottero S.p.A., 12100 Cuneo, IT  
Revimac S.r.l., 12100 Cuneo, IT  
(72) BAJO, Rolando, 12100 Cuneo, IT  
MENEGETTI, Giovanni, 12100 Cuneo, IT  
NITTARDI, Bruno, 12100 Cuneo, IT  
PRETTO, Giulio, 12100 Cuneo, IT  
(54) **Sestava plunžru pro tváření pásků taveného skla**  
(32) 201800009629  
(31) 19.10.2018  
(33) IT

(86) PCT/IB2019/058913  
(87) WO 2020/079663  
(74) Rott, Růžička & Guttmann a spol., Vyskočilova 1566, Praha 4, Michle, 14000

(97) **EP 3877612**  
(47) 14.12.2022  
(97) 14.05.2020  
(51) **E04H 15/20** (2006.01)  
**E04H 15/64** (2006.01)  
(96) 06.11.2019  
(96) 19809718.0  
(73) Vector Foiltec GmbH, 28717 Bremen, DE  
(72) MAYWALD, Carl, 28357 Bremen, DE  
(54) **Stavební obalový prvek s fóliovým prvkem**  
(32) 102018127912  
(31) 08.11.2018  
(33) DE  
(86) PCT/EP2019/080436  
(87) WO 2020/094737  
(74) PATENTSERVIS Praha a.s., Na Podkovce 281/10, Praha 4, Podolí, 14700

(97) **EP 3881003**  
(47) 18.01.2023  
(97) 22.05.2020  
(51) **F21S 41/55** (2018.01)  
**F21S 43/50** (2018.01)  
(96) 22.10.2019  
(96) 19813084.1  
(73) PSA Automobiles SA, 78300 Poissy, FR  
PERON, Rodolphe, 95220 HERBLAY, FR  
SIMANDRE, Stephane, 28130 CHARTAINVILLIERS, FR  
(54) **Optická jednotka pro motorové vozidlo vybavená maskou upevněnou na rám**  
(32) 1871559  
(31) 16.11.2018  
(33) FR  
(86) PCT/FR2019/052507  
(87) WO 2020/099746  
(74) Havlík Švorčík a partneři, advokátní a patentová kancelář, JUDr. Michal Havlík, Hálkova 1406/2, Praha 2, Nové Město, 12000

(97) **EP 3882549**  
(47) 30.11.2022  
(97) 22.05.2020  
(51) **F27D 9/00** (2006.01)  
**C21D 9/56** (2006.01)  
**C21D 9/573** (2006.01)  
**C21D 1/60** (2006.01)  
**C21D 1/667** (2006.01)  
**C21D 11/00** (2006.01)  
C21D 1/74 (2006.01)  
(96) 14.11.2018  
(96) 18926382.5  
(73) Druids Process Technology, S.L., 08403 Granollers, ES  
PÉREZ SOLDEVILA, Raimon, 08338 Premià de Dalt, ES  
AYESA MORROS, F. Javier, 08348 Cabriels, ES  
BITTNER, Carlos, 08320 El Masnou, ES  
(54) **Chladicí zařízení a způsob chlazení drátu a odpovídající zařízení na zpracování drátu**  
(86) PCT/ES2018/070736  
(87) WO 2020/099688  
(74) HG Patent s.r.o., Místecká 567, Praha 9, Letňany, 19900

(97) **EP 3887752**  
(47) 12.10.2022  
(97) 04.06.2020  
(51) **F42C 19/08** (2006.01)  
**C06B 45/12** (2006.01)  
**C06C 7/02** (2006.01)  
(96) 28.11.2019  
(96) 19836504.1  
(73) Eurenco, 84700 Sorgues, FR  
(72) CUVELIER, Sébastien, 24520 Cours-De-Pile, FR  
(54) **Zápalná náplň pro municí, způsob jejího získávání, zápalná trubice a zápalný systém, implementující takovou náplň**

(32) 1871989  
(31) 29.11.2018  
(33) FR  
(86) PCT/FR2019/052830  
(87) WO 2020/109732  
(74) Havlík Švorčík a partneři, advokátní a patentová kancelář, JUDr. Michal Havlík, Hálkova 1406/2, Praha 2, Nové Město, 12000

(97) **EP 3894757**  
(47) 25.01.2023  
(97) 18.06.2020  
(51) **F24D 10/00** (2022.01)  
**F24D 19/10** (2006.01)  
**G05D 16/00** (2006.01)  
**G05D 16/20** (2006.01)

(96) 09.12.2019  
(96) 19813573.3  
(73) E.ON Sverige AB, 205 09 Malmö, SE  
(72) ROSENQVIST, Fredrik, 254 51 Helsingborg, SE  
LINDOFF, Bengt, 237 35 Bjärred, SE  
ROSÉN, Per, 227 33 Lund, SE  
SKOGSTRÖM, Jacob, 234 42 Lomma, SE

(54) **Uspořádání rozvodného čerpadla pro hydraulický rozvodný systém mající měnící se směr proudění**

(32) 18211861  
(31) 12.12.2018  
(33) EP  
(86) PCT/EP2019/084188  
(87) WO 2020/120385  
(74) ZIVKO MIJATOVIĆ & PARTNERS s.r.o., Jugoslávských partyzánů 639/26, Praha 6, Bubeneč, 16000

(97) **EP 3921604**  
(47) 30.11.2022  
(97) 13.08.2020  
(51) **G01D 18/00** (2006.01)  
**G01C 9/00** (2006.01)  
G01P 15/00 (2006.01)  
B65G 1/02 (2006.01)  
B65G 13/00 (2006.01)  
B65G 43/08 (2006.01)

(96) 10.12.2019  
(96) 19828593.4  
(73) Steute Technologies GmbH & Co. KG., 32584 Löhne, DE  
(72) BÖWERING, Gabriel, 32549 Bad Oeynhausen, DE  
(54) **Způsob automatického kalibrování senzorového modulu a senzorový modul pro detekci kontejnerů na materiál ve skladovacím nebo dopravním systému**

(32) 102019103212  
(31) 08.02.2019  
(33) DE  
(86) PCT/EP2019/084463  
(87) WO 2020/160816  
(74) Havlík Švorčík a partneři, advokátní a patentová kancelář, JUDr. Otakar Švorčík, Hálkova 1406/2, Praha 2, Nové Město, 12000

(97) **EP 3930445**  
(47) 28.12.2022  
(97) 03.09.2020  
(51) **A01G 9/04** (2006.01)  
**A01G 9/02** (2018.01)

(96) 16.01.2020  
(96) 20701421.8  
(73) Leikermoser, Dieter, 83123 Amerang, DE  
Reiser, Stephan, 83123 Amerang, DE  
(72) Leikermoser, Dieter, 83123 Amerang, DE  
Reiser, Stephan, 83123 Amerang, DE

(54) **Podstavec pod květináč**  
(32) 202019101074 U  
(31) 25.02.2019  
(33) DE  
(86) PCT/EP2020/051060  
(87) WO 2020/173615  
(74) Macek and Partners, Jiří Macek, Kloboukova 2191/4, Praha 4, Chodov, 14800

(97) **EP 3953028**  
(47) 23.11.2022  
(97) 15.10.2020  
(51) **B01J 2/10** (2006.01)  
**B01J 2/20** (2006.01)  
**B65G 65/46** (2006.01)

(96) 24.03.2020  
(96) 20713885.0  
(73) Glatt Gesellschaft mit beschränkter Haftung, 79589 Binzen, DE  
(72) ZIMMERMANN, Dirk, 79664 Wehr, DE  
(54) **Zařízení na výrobu granulátů nebo extrudátů**  
(32) 102019205148  
(31) 10.04.2019  
(33) DE  
(86) PCT/EP2020/058103  
(87) WO 2020/207782  
(74) Čermák a spol., Elišky Peškové 735/15, Praha 5, Smíchov, 15000

(97) **EP 3953029**  
(47) 16.11.2022  
(97) 15.10.2020  
(51) **B01J 2/10** (2006.01)  
**B01J 2/20** (2006.01)  
**B65G 65/46** (2006.01)

(96) 24.03.2020  
(96) 20716404.7  
(73) Glatt Gesellschaft mit beschränkter Haftung, 79589 Binzen, DE  
(72) ZIMMERMANN, Dirk, 79664 Wehr, DE  
(54) **Způsob vyprazdňování zařízení na výrobu granulátů nebo extrudátů**  
(32) 102019205147  
(31) 10.04.2019  
(33) DE  
(86) PCT/EP2020/058116  
(87) WO 2020/207784  
(74) Čermák a spol., JUDr. Karel Čermák Ph.D., LL.M., advokát, Elišky Peškové 735/15, Praha 5, Smíchov, 15000

(97) **EP 3974956**  
(47) 11.01.2023  
(97) 30.03.2022  
(51) **G06F 3/14** (2006.01)  
**G09G 5/10** (2006.01)  
**G06T 5/00** (2006.01)  
**H04N 19/40** (2014.01)  
**G09G 5/00** (2006.01)

(96) 06.12.2012  
(96) 21197681.6  
(73) Dolby Laboratories Licensing Corporation, San Francisco, CA 94103, US  
(72) MILLER, Jon Scott, Burbank, 91505-5300, US  
DALY, Scott, San Francisco, 94103, US  
NEZAMABADI, Mahdi, Moorestown, 08057, US  
ATKINS, Robin, Sunnyvale, 94085-4703, US

(54) **Počítačový program vylepšování výměny vnímavostních obrazových dat, založených na nelinearitě, mezi různými funkcionalitami displejů**  
(32) 201161567579 P, 201261674503 P, 201261703449 P  
(31) 06.12.2011, 23.07.2012, 20.09.2012  
(33) US, US, US  
(74) Havlík Švorčík a partneři, advokátní a patentová kancelář, JUDr. Michal Havlík, Hálkova 1406/2, Praha 2, Nové Město, 12000

(97) **EP 3984659**  
(47) 11.01.2023  
(97) 20.04.2022  
(51) **B08B 9/08** (2006.01)  
**B08B 9/30** (2006.01)  
**B08B 9/32** (2006.01)  
B08B 3/02 (2006.01)

(96) 13.10.2021  
(96) 21020512.6  
(73) PB Entwicklungs- und Vertriebs GmbH, 2103 Langenzersdorf, AT  
(72) Peböck, Helmut, A-3100 St.Pölten, AT  
(54) **Čistící zařízení**  
(32) 2352020  
(31) 16.10.2020  
(33) AT



(74) Kania, Sedlák, Smola, s.r.o., Mendlovo náměstí 907/1a, Brno, Staré Brno, 60300

(97) **EP 3986090**

(47) 25.01.2023

(97) 20.04.2022

(51) **H05B 3/40** (2006.01)

**A24F 40/20** (2020.01)

**A24F 40/485** (2020.01)

(96) 12.05.2017

(96) 21213838.2

(73) Nicoventures Trading Limited, London WC2R 3LA, GB

(72) THORSEN, Mitchel, Madison, 53718, US

MEHNERT, John, Madison, 53718, US

(54) **Zařízení pro zahřívání kouřitelného materiálu**

(32) 201662336205 P

(31) 13.05.2016

(33) US

(74) Havlík Švorčík a partneři, advokátní a patentová kancelář, JUDr. Michal Havlík, Hálkova 1406/2, Praha 2, Nové Město, 12000

(97) **EP 4025826**

(47) 11.01.2023

(97) 11.03.2021

(51) **F21K 9/238** (2016.01)

**F21K 9/232** (2016.01)

(96) 02.09.2020

(96) 20764390.9

(73) Signify Holding B.V., 5656 AE Eindhoven, NL

(72) WOUTERS, Vincent, Arnoud, 5656 AE Eindhoven, NL

HONTELE, Bertrand, Johan, Edward, 5656 AE Eindhoven, NL

(54) **Led vláknová žárovka**

(32) 19195817, 19195974

(31) 06.09.2019, 06.09.2019

(33) EP, EP

(86) PCT/EP2020/074466

(87) WO 2021/043823

(74) PATENTSERVIS Praha a.s., Na Podkovce 281/10, Praha 4, Podolí, 14700

(97) **EP 4043040**

(47) 11.01.2023

(97) 17.08.2022

(51) **A61K 48/00** (2006.01)

**A61K 9/127** (2006.01)

**A61K 39/00** (2006.01)

(96) 31.08.2011

(96) 22166818.9

(73) GlaxoSmithKline Biologicals SA, 1330 Rixensart, BE

(72) GEALL, Andrew, Emeryville, CA 94662-8097, US

VERMA, Ayush, Emeryville, CA 94662-8097, US

(54) **Malé lipozomy pro podávání RNA kódující imunogen**

(32) 37883110 P

(31) 31.08.2010

(33) US

(74) ZIVKO MIJATOVIC & PARTNERS s.r.o., Jugoslávských partyzánů 639/26, Praha 6, Bubeneč, 16000

## Zveřejněné opravené překlady evropských patentových spisů

U následujících udělených evropských patentů s účinky pro Českou republiku byl majitelem předložen opravený překlad patentového spisu do českého jazyka (§35d odst. 2 zákona č. 527/1990 Sb., v platném znění).

Datem zveřejnění opraveného překladu evropského patentového spisu je datum publikace tohoto Věstníku.

(97) EP 3585598

## Zveřejněné překlady pozměněného nebo omezeného znění evropských patentových spisů

U následujících udělených evropských patentů s účinky pro Českou republiku byl majitelem předložen český překlad pozměněného nebo omezeného znění evropského patentového spisu (§35f odst. 3 zákona č. 527/1990 Sb., v platném znění).

Datem zveřejnění překladu pozměněného nebo omezeného znění evropského patentového spisu je datum publikace tohoto Věstníku.

(97) **EP 3277598**

(97) **EP 3329020**

## Evropské patenty zachované v pozměněném nebo omezeném znění

V této části jsou uvedeny evropské patenty s účinky pro Českou republiku, které byly Evropským úřadem podle článku 102 Úmluvy o udělování evropských patentů zachovány v omezeném znění podle čl. 105a - 105c EPC 2000, nebo v pozměněném znění (§ 35f zákona č. 527/1990 Sb., v platném znění).

(97) Datum oznámení o zachování patentu

EP 1651034 22.02.2023

## MK4A

## Zánik evropských patentů uplynutím doby platnosti

Následující evropské patenty udělené Evropským patentovým úřadem s účinky pro Českou republiku zanikly z důvodu uplynutí maximální doby platnosti patentu (§ 22 písm. a) zákona č. 527/1990 Sb., v platném znění).

(97) EP 1340633

(97) EP 1342702

(97) EP 1388511

(97) EP 1406450

(97) EP 1450001

(97) EP 1478291

(97) EP 1478394

(97) EP 1478458

(97) EP 1478485

(97) EP 1480615

(97) EP 1480679

(97) EP 1480752

(97) EP 1480887

(97) EP 1481179

(97) EP 1482798

(97) EP 1485127

(97) EP 1487482

(97) EP 1487604

(97) EP 1497877

(97) EP 1507502

(97) EP 1576862

(97) EP 1596665

(97) EP 1642499

(97) EP 1892748

(97) EP 1946776

(97) EP 2271107

(97) EP 3051814

(97) EP 3253056

(97) EP 3253057  
(97) EP 3384931

(97) EP 3490254  
(97) EP 3494995

(97) EP 3536344

## MM4A

### Zánik evropských patentů nezaplacením poplatků za udržování platnosti patentu

Následující evropské patenty udělené Evropským patentovým úřadem s účinky pro Českou republiku zanikly pro nezaplacení poplatků za udržování platnosti patentu (§ 22 písm. b) zákona č. 527/1990 Sb., v platném znění).

(97) EP 1508693  
(97) EP 1645180  
(97) EP 1760952  
(97) EP 1778723  
(97) EP 1926837  
(97) EP 1962794  
(97) EP 2027981  
(97) EP 2031249  
(97) EP 2056863  
(97) EP 2060018  
(97) EP 2157243  
(97) EP 2161159  
(97) EP 2198176

(97) EP 2295676  
(97) EP 2321468  
(97) EP 2326783  
(97) EP 2328930  
(97) EP 2334677  
(97) EP 2362672  
(97) EP 2420558  
(97) EP 2423594  
(97) EP 2436948  
(97) EP 2467864  
(97) EP 2478307  
(97) EP 2559929  
(97) EP 2606187

(97) EP 2607675  
(97) EP 2609279  
(97) EP 2700511  
(97) EP 2744743  
(97) EP 2748387  
(97) EP 2842671  
(97) EP 2890655  
(97) EP 2987943  
(97) EP 3035965  
(97) EP 3132707  
(97) EP 3189706  
(97) EP 3192644  
(97) EP 3204182

(97) EP 3277842  
(97) EP 3296168  
(97) EP 3298022  
(97) EP 3334598  
(97) EP 3337769  
(97) EP 3337820  
(97) EP 3338367  
(97) EP 3340956  
(97) EP 3341367  
(97) EP 3504570  
(97) EP 3669193

## PD4A

### Převod práv a ostatní změny majitelů evropských patentů

(97) **EP 1593690**  
(73) Micromet Gesellschaft für biomedizinische Forschung mbH, 82152 Martinsried, Planegg, DE

(97) **EP 1593690**  
(73) Amgen Research (Munich) GmbH, 81477 München, DE

(97) **EP 1651487**  
(73) Continental Automotive Technologies GmbH, 30165 Hannover, DE

(97) **EP 1986612**  
(73) Shire Human Genetic Therapies, Inc., Lexington, 02421, MA, US

(97) **EP 2081435**  
(73) Pharmacyclics LLC, North Chicago, 60064, IL, US

(97) **EP 2186078**  
(73) Continental Automotive Technologies GmbH, 30165 Hannover, DE

(97) **EP 2186379**  
(73) Continental Automotive Technologies GmbH, 30165 Hannover, DE

(97) **EP 2193338**  
(73) Continental Automotive Technologies GmbH, 30165 Hannover, DE

(97) **EP 2201840**  
(73) Pharmacyclics LLC, North Chicago, 60064, IL, US

(97) **EP 2241075**  
(73) Continental Automotive Technologies GmbH, 30165 Hannover, DE

(97) **EP 2271522**  
(73) Continental Automotive Technologies GmbH, 30165 Hannover, DE

(97) **EP 2297718**  
(73) Continental Automotive Technologies GmbH, 30165 Hannover, DE

(97) **EP 2377102**  
(73) Continental Automotive Technologies GmbH, 30165 Hannover, DE

(97) **EP 2379887**  
(73) Continental Automotive Technologies GmbH, 30165 Hannover, DE

(97) **EP 2430764**  
(73) Continental Automotive Technologies GmbH, 30165 Hannover, DE

(97) **EP 2430797**  
(73) Continental Automotive Technologies GmbH, 30165 Hannover, DE

(97) **EP 2430797**  
(73) Continental Automotive Technologies GmbH, 30165 Hannover, DE

(97) **EP 2438462**  
(73) Continental Automotive Technologies GmbH, 30165 Hannover, DE

(97) **EP 2457359**  
(73) Continental Automotive Technologies GmbH, 30165 Hannover, DE

(97) **EP 2512877**  
(73) Continental Automotive Technologies GmbH, 30165 Hannover, DE

(97) **EP 2526771**  
(73) Pharmacyclics LLC, North Chicago, 60064, IL, US

(97) **EP 2526933**  
(73) Pharmacyclics LLC, North Chicago, 60064, IL, US

(97) **EP 2526934**  
(73) Pharmacyclics LLC, North Chicago, 60064, IL, US

(97) **EP 2530083**  
(73) Pharmacyclics LLC, North Chicago, 60064, IL, US

(97) **EP 2534013**  
(73) Continental Automotive Technologies GmbH, 30165 Hannover, DE

(97) **EP 2588130**  
(73) Takeda Pharmaceutical Company Limited, Osaka-shi, Osaka, JP

(97) **EP 2700207**  
(73) Continental Automotive Technologies GmbH, 30165 Hannover, DE

(97) **EP 2717573**  
(73) Sun Patent Trust, New York, 10022, NY, US

(97) **EP 2744691**  
(73) Continental Automotive Technologies GmbH, 30165 Hannover, DE

(97) **EP 2867245**  
(73) Takeda Pharmaceutical Company Limited, Osaka-shi, Osaka, JP

(97) **EP 2891264**  
(73) Continental Automotive Technologies GmbH, 30165 Hannover, DE

(97) **EP 3007157**  
(73) Tiedemann Roman, 1190 Wien, AT

(97) **EP 3084516**  
(73) Continental Automotive Technologies GmbH, 30165 Hannover, DE

---

(97) **EP 3103469**  
(73) Takeda Pharmaceutical Company Limited, Osaka-shi, Osaka, JP

---

(97) **EP 3127763**  
(73) Continental Automotive Technologies GmbH, 30165 Hannover, DE

---

(97) **EP 3277598**  
(73) ThisCap Inc., Las Vegas, 89117, NV, US

---

(97) **EP 3419873**  
(73) Continental Automotive Technologies GmbH, 30165 Hannover, DE

---

(97) **EP 3471904**  
(73) Continental Automotive Technologies GmbH, 30165 Hannover, DE

---

(97) **EP 3647794**  
(73) Continental Automotive Technologies GmbH, 30165 Hannover, DE

---

(97) **EP 3701648**  
(73) Continental Automotive Technologies GmbH, 30165 Hannover, DE

---

(97) **EP 3727969**  
(73) Continental Automotive Technologies GmbH, 30165 Hannover, DE

---

**FG1K**

**Zapsané užité vzory - přehled podle čísel zápisu**

V období uzávěrky tohoto čísla Věstníku zapsal Úřad průmyslového vlastnictví tyto užité vzory.

(11)	(51)		(11)	(51)		(11)	(51)	
36869	<b>B 60 D 1/01</b>	(2006.01)	36875	<b>H 02 J 7/00</b>	(2006.01)	36880	<b>A 61 B</b>	(2006.01)
36870	<b>C 08 L 67/06</b>	(2006.01)	36876	<b>A 01 C 5/06</b>	(2006.01)		<b>5/0205</b>	
36871	<b>C 07 K 1/26</b>	(2006.01)	36877	<b>G 05 D 11/13</b>	(2006.01)	36881	<b>G 01 T 3/08</b>	(2006.01)
36872	<b>B 60 R 9/10</b>	(2006.01)	36878	<b>C 12 M 3/08</b>	(2006.01)	36882	<b>A 61 K 36/87</b>	(2006.01)
36873	<b>A 01 C 1/06</b>	(2006.01)	36879	<b>A 61 K</b>	(2006.01)			
36874	<b>G 01 K 7/16</b>	(2006.01)		<b>31/495</b>				

**FG1K**

**Zapsané užité vzory - řazené podle MPT**

(51)	<b>A01C 1/06</b>	(2006.01)	(74)	PatentEnter s.r.o., Koliště 1965/13a, Brno, Černá Pole, 60200
	<b>C12N 1/20</b>	(2006.01)		
	<b>C12N 1/14</b>	(2006.01)	(51)	<b>A61K 31/495</b>
	<b>C12N 1/12</b>	(2006.01)		<b>A61K 31/375</b>
(11)	36873			<b>A61K 31/194</b>
(21)	<b>2022-40510</b>			<b>A61P 25/24</b>
(22)	22.11.2022		(11)	36879
(47)	24.02.2023		(21)	<b>2023-40677</b>
(73)	EcoFuel Laboratories s.r.o., Praha 9, Libeň, CZ		(22)	17.01.2023
	Botanický ústav AV ČR, v. v. i., Průhonice, CZ		(47)	24.02.2023
	RABBIT Trhový Štěpánov a.s., Trhový Štěpánov, CZ		(73)	Zentiva, k.s., Praha 10, Dolní Měcholupy, CZ
	Vysoká škola chemicko-technologická v Praze, Praha 6, Dejvice, CZ		(72)	Svobodová Jaroslava, Křenice, CZ
(72)	Kaštánek Petr doc. Ing., Ph.D., Praha 2, Vinohrady, CZ			Douša Michal, Praha 7, Holešovice, CZ
	Vosátka Miroslav prof. RNDr., CSc., Kamenice, Struhařov, CZ			Mikeš Petr, Praha 9, Horní Počernice, CZ
	Jandajsek Zdeněk Ing., Zruč nad Sázavou, CZ		(54)	<b>Farmaceutický přípravek obsahující vortioxetin</b>
	Baldassarre Švecová Eva, Praha 4, Braník, CZ		(74)	HARBER IP s.r.o., Dukelských hrdinů 567/52, Praha 7, Holešovice, 17000
	Fišarová Lenka Mgr., Ph.D., Olomouc, Klášterní Hradisko, CZ			
	Krejčík Josef, Plzeň, Nová Hospoda, CZ		(51)	<b>A61K 36/87</b>
	Kronusová Olga Ing., Praha 5, Stodůlky, CZ			<b>A61K 36/235</b>
	Reinišová Lucie Ing., Praha 6, Dejvice, CZ			<b>A61K 36/282</b>
	Vlasáková Blanka Mgr., Ph.D., Praha 4, Chodov, CZ			<b>A61K 36/23</b>
(54)	<b>Formulace obalovací směsi na semena konopí</b>		(11)	36882
(74)	Mgr. Klára Labalestra, advokátka, Na poříčí 1041/12, Praha 1, Nové Město, 11000		(21)	<b>2022-40077</b>
			(22)	14.07.2022
(51)	<b>A01C 5/06</b>	(2006.01)	(47)	28.02.2023
	<b>A01C 9/00</b>	(2006.01)	(73)	Mendelova univerzita v Brně, Brno, Černá Pole, CZ
	<b>A01C 7/08</b>	(2006.01)		Ústav pro výzkum globální změny AV ČR, v.v.i., Brno, Staré Brno, CZ
(11)	36876		(72)	Dočekalová Hana Ing., Brno, Bosonohy, CZ
(21)	<b>2022-40627</b>			Soural Ivo Ing., Ph.D., Tvrdonice, CZ
(22)	28.12.2022			Balík Josef prof. Ing., Ph.D., Lednice, CZ
(47)	24.02.2023			Tríska Jan prof. Ing., CSc., České Budějovice, České Budějovice 2, CZ
(73)	Výzkumný ústav rostlinné výroby, v.v.i., Praha 6, Ruzyně, CZ			Vrchotová Naděžda RNDr., CSc., České Budějovice, České Budějovice 2, CZ
	P & L, spol. s.r.o., Biskupice, CZ		(54)	<b>Bylinný extrakt obohacený o stibneny</b>
(72)	Růžek Pavel Ing., CSc., Středokluky, CZ		(74)	Mendelova univerzita v Brně, Zemědělská 1665/1, Brno, Černá Pole, 61300
	Horký Tomáš, Ruda, CZ			
	Kusá Helena Ing., Ph.D., Kladno, Kročehlavy, CZ		(51)	<b>B60D 1/01</b>
(54)	<b>Pracovní jednotka sazeče brambor na úpravu tvaru hrůbků a přesev protierozní plodiny</b>			<b>B60D 1/32</b>
(74)	PatentCentrum Sedlák & Partners s.r.o., Okružní 2824, České Budějovice, České Budějovice 3, 37001			<b>B60D 1/34</b>
			(11)	36869
(51)	<b>A61B 5/0205</b>	(2006.01)	(21)	<b>2021-39354</b>
(11)	36880		(22)	10.11.2021
(21)	<b>2023-40692</b>		(47)	24.02.2023
(22)	25.01.2023		(73)	Lean Technology CZ s.r.o., Praha 8, Čimice, CZ
(47)	24.02.2023		(72)	Mikeš Pavel, Praha 9, Hloubětín, CZ
(73)	Univerzita Hradec Králové, Hradec Králové, CZ		(54)	<b>Tažná oj, zejména pro přepravní vozík, přepravní vozík a sestava dvou a více přepravních vozíků zapojených za sebou</b>
(72)	Studnička Filip RNDr., Ph.D., Hradec Králové, Slezské Předměstí, CZ		(74)	Mgr. Tomáš Bejček, Dukelských hrdinů 976/12, Praha 7, Holešovice, 17000
	Cimler Richard Ing., Ph.D., Chrudim, Chrudim IV, CZ			
	Štěpán Jan Ing., Ph.D., Dobruška, CZ		(51)	<b>B60R 9/10</b>
	Šlégr Jan doc. RNDr., Ph.D., Litomyšl, Litomyšl-Město, CZ			<b>B60R 9/00</b>
	Bušovský Damián Mgr., Podbřeží, CZ			<b>B60R 9/06</b>
(54)	<b>Systém pro měření rychlosti pulsní vlny aorty a sledování změny ABI indexu u ležícího pacienta</b>			

(11)	36872		
(21)	<b>2022-40467</b>		
(22)	11.11.2022		
(47)	24.02.2023		
(73)	TMK system, s.r.o., Kostelec nad Labem, CZ		
(72)	Zdychynec Pavel Ing., Praha 4, Záběhllice, CZ Zdychynec Tomáš Ing., Praha 7, Holešovice, CZ		
(54)	<b>Nosič prostředků mikromobility na tažné zařízení vozidla</b>		
(74)	Bohuslav Lichnovský GALI LEGAL, advokátní kancelář, Mgr. Bohuslav Lichnovský, advokát, U nových domů III 1943/15, Praha 4, Krč, 14000		
(51)	<b>C07K 1/26</b> (2006.01)		
(11)	36871		
(21)	<b>2022-40337</b>		
(22)	12.10.2022		
(47)	24.02.2023		
(73)	Výzkumný ústav rostlinné výroby, v. v. i., Praha 6, Ruzyně, CZ		
(72)	Vítámvas Pavel Mgr., Ph.D., Hostivice, CZ		
(54)	<b>Peptidové markery asociované s reaktivitou aveninů ovsa</b>		
(51)	<b>C08L 67/06</b> (2006.01)		
	<b>C08K 3/32</b> (2006.01)		
	<b>A61F 2/00</b> (2006.01)		
(11)	36870		
(21)	<b>2022-40026</b>		
(22)	22.06.2022		
(47)	24.02.2023		
(73)	Výzkumný ústav potravinářský Praha, v. v. i., Praha 10, Hostivař, CZ Fyziologický ústav AV ČR, v. v. i., Praha 4, Krč, CZ		
(72)	Beran Miloš Ing., Praha 3, Žižkov, CZ Musílková Jana RNDr., CSc., Praha 2, Vinohrady, CZ Sedlár Antonín Mgr., Ostrava, Výškovice, CZ		
(54)	<b>Pěny s hierarchickou porézní strukturou</b>		
(74)	Výzkumný ústav potravinářský Praha, v. v. i., Radiová 1285/7, Praha 10, Hostivař, 10200		
(51)	<b>C12M 3/08</b> (2006.01)		
(11)	36878		
(21)	<b>2023-40654</b>		
(22)	06.01.2023		
(47)	24.02.2023		
(73)	PrimeCell Bioscience, a.s., Ostrava, Poruba, CZ		
(72)	Matějka Roman doc. Ing., Ph.D., Kladno, Rozdělův, CZ Falk Lipenský Jan Ing., DiS., Ph.D., Kostelec nad Orlicí, CZ Zahradníček Michal Ing., MBA, Praha 1, Nové Město, CZ		
(54)	<b>Decelularizační komora pro automatizovanou decelularizaci periferních nervů</b>		

(74)	HARBER IP s.r.o., Dukelských hrdinů 567/52, Praha 7, Holešovice, 17000		
(51)	<b>G01K 7/16</b> (2006.01)		
(11)	36874		
(21)	<b>2022-40562</b>		
(22)	08.12.2022		
(47)	24.02.2023		
(73)	Univerzita Tomáše Bati ve Zlíně, Zlín, CZ		
(72)	Stoček Radek doc. Dr. Ing., Zádveřice-Raková, CZ		
(54)	<b>Kontaktní flexibilní teplotní senzor</b>		
(74)	UTB ve Zlíně, Ing. Dana Kreizlová, nám. T. G. Masaryka 5555, Zlín, 76001		
(51)	<b>G01T 3/08</b> (2006.01)		
(11)	36881		
(21)	<b>2023-40704</b>		
(22)	27.01.2023		
(47)	24.02.2023		
(73)	České vysoké učení technické v Praze, Praha 6, Dejvice, CZ		
(72)	Huml Ondřej Ing., Ph.D., Háje, CZ Novák Ondřej Ing., Praha 6, Ruzyně, CZ		
(54)	<b>Monitor fluence neutronů s gama kompenzací na bázi diamantových detektorů</b>		
(51)	<b>G05D 11/13</b> (2006.01)		
(11)	36877		
(21)	<b>2023-40644</b>		
(22)	02.01.2023		
(47)	24.02.2023		
(73)	České vysoké učení technické v Praze, Praha 6, Dejvice, CZ HYDROSYSTEM project a.s., Olomouc, Hodolany, CZ		
(72)	Dostál Jiří Ing., Mostek, CZ Zapletal Rostislav Ing., Olomouc, Neředín, CZ		
(54)	<b>Zařízení pro monitorování a řízení koncentrace abrazivních kapalných suspenzí v průmyslových systémech hydraulické dopravy</b>		
(74)	Ing. Hana Dušková, Na Kočově 180, Chotutice, 28103		
(51)	<b>H02J 7/00</b> (2006.01)		
	<b>H02J 50/00</b> (2016.01)		
(11)	36875		
(21)	<b>2022-40563</b>		
(22)	09.12.2022		
(47)	24.02.2023		
(73)	ŠKODA AUTO a.s., Mladá Boleslav, Mladá Boleslav II, CZ		
(72)	Bednár Pavel Bc., DiS., Bílý Újezd, CZ		
(54)	<b>Sestava pro uchycení elektronického zařízení do automobilu</b>		

### Seznam majitelů zapsaných užitéch vzorů

(73)	Botanický ústav AV ČR, v. v. i., Průhonice, CZ	(11)	36873	(51)	<b>A 01 C 1/06</b> (2006.01)
	České vysoké učení technické v Praze, Praha 6, Dejvice, CZ		36877		<b>G 05 D 11/13</b> (2006.01)
	České vysoké učení technické v Praze, Praha 6, Dejvice, CZ		36881		<b>G 01 T 3/08</b> (2006.01)
	EcoFuel Laboratories s.r.o., Praha 9, Libeň, CZ		36873		<b>A 01 C 1/06</b> (2006.01)
	Fyziologický ústav AV ČR, v. v. i., Praha 4, Krč, CZ		36870		<b>C 08 L 67/06</b> (2006.01)
	HYDROSYSTEM project a.s., Olomouc, Hodolany, CZ		36877		<b>G 05 D 11/13</b> (2006.01)
	Lean Technology CZ s.r.o., Praha 8, Čimice, CZ		36869		<b>B 60 D 1/01</b> (2006.01)
	Mendelova univerzita v Brně, Brno, Černá Pole, CZ		36882		<b>A 61 K 36/87</b> (2006.01)
	P & L, spol. s.r.o., Biskupice, CZ		36876		<b>A 01 C 5/06</b> (2006.01)
	PrimeCell Bioscience, a.s., Ostrava, Poruba, CZ	(11)	36878	(51)	<b>C 12 M 3/08</b> (2006.01)
	RABBIT Trhový Štěpánov a.s., Trhový Štěpánov, CZ		36873		<b>A 01 C 1/06</b> (2006.01)
	ŠKODA AUTO a.s., Mladá Boleslav, Mladá Boleslav II, CZ		36875		<b>H 02 J 7/00</b> (2006.01)
	TMK system, s.r.o., Kostelec nad Labem, CZ		36872		<b>B 60 R 9/10</b> (2006.01)
	Univerzita Hradec Králové, Hradec Králové, CZ		36880		<b>A 61 B 5/0205</b> (2006.01)
	Univerzita Tomáše Bati ve Zlíně, Zlín, CZ		36874		<b>G 01 K 7/16</b> (2006.01)
	Ústav pro výzkum globální změny AV ČR, v.v.i., Brno, Staré Brno, CZ		36882		<b>A 61 K 36/87</b> (2006.01)
	Vysoká škola chemicko-technologická v Praze, Praha 6, Dejvice, CZ		36873		<b>A 01 C 1/06</b> (2006.01)

(73)	(11)	(51)		(73)	(11)	(51)	
Výzkumný ústav potravinářský Praha, v. v. i., Praha 10, Hostivař, CZ	36870	<b>C 08 L 67/06</b>	(2006.01)	Výzkumný ústav rostlinné výroby, v.v.i., Praha 6, Ruzyně, CZ	36876	<b>A 01 C 5/06</b>	(2006.01)
Výzkumný ústav rostlinné výroby, v. v. i., Praha 6, Ruzyně, CZ	36871	<b>C 07 K 1/26</b>	(2006.01)	Zentiva, k.s., Praha 10, Dolní Měcholupy, CZ	36879	<b>A 61 K 31/495</b>	(2006.01)

## FG4Q

### Zapsané průmyslové vzory - přehled podle čísel zápisu

V období uzávěrky tohoto čísla Věstníku zapsal Úřad průmyslového vlastnictví tyto průmyslové vzory:

(11)	(51)	(11)	(51)
38112	12-16	38114	07-01
38113	11-02, 25-01	38115	12-16

## FG4Q

### Zapsané průmyslové vzory - přehled podle tříd

- (51) 07-01
- (11) 38114
- (21) 2022-42130
- (22) 30.06.2022
- (15) 28.02.2023
- (54) Porcelánové talíře s dekorem
- (28) 5
- (73) Blažková Karolína Mgr., Nové Město nad Metují, CZ
- (72) Blažková Karolína Mgr., Nové Město nad Metují, CZ
- (74) zaeRkováno s.r.o., Vršovické náměstí 111/2, Praha 10, Vršovice, 10100



1.1



2.1



3.1



4.1



5.1

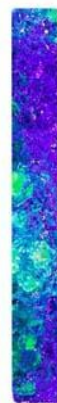

1.2

- 
- (51) **11-02, 25-01**  
(11) 38113  
(21) 2022-42177  
(22) 04.11.2022  
(15) 23.02.2023  
(54) **Zvukoabsorpční skleněný panel s optickým fluorescenčním efektem**  
(28) 1  
(73) Technická univerzita v Liberci, Liberec, Liberec I-Staré Město, CZ  
AVETON s.r.o., Praha 9, Libeň, CZ  
(72) Šitych Michal Ing., Kolín, Kolín II, CZ  
Hotař Vlastimil doc. Ing., Ph.D., Rádlo, CZ  
Stará Marie Ing., Ph.D., Liberec, Liberec XIII-Nové Pavlovice, CZ  
Hrubošová Zuzana Ing., Ing.Paed. IGIP, Liptovská Osada, SK  
(74) Dobroslav Musil a partneři s.r.o., Zábrdovická 917/11b, Brno, Zábrdovice,  
61500



1.3

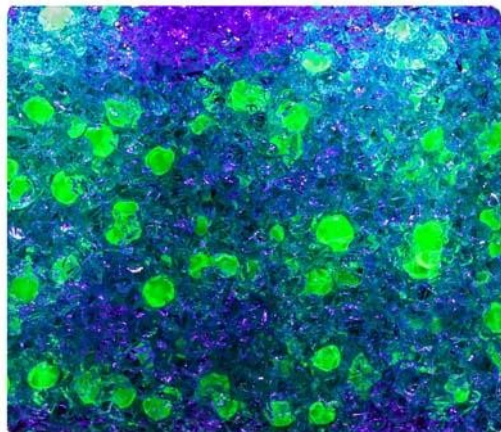

1.1

- 
- (51) **12-16**  
(11) 38112  
(21) 2022-42100  
(22) 21.04.2022  
(15) 23.02.2023  
(54) **Náhradní díly automobilu**  
(28) 8  
(73) Renault S.A.S., F-92100 Boulogne Billancourt, FR  
(72) Dahlgren Agneta, F-92100 Boulogne Billancourt, FR  
(74) PATENTSERVIS Praha a.s., Na Podkovce 281/10, Praha 4, Podolí, 14700



1.1





1.2

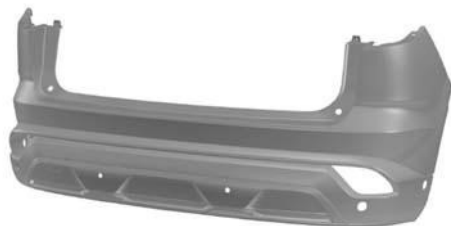

1.3



1.4



1.5



1.6



1.7



1.8



1.9



2.3

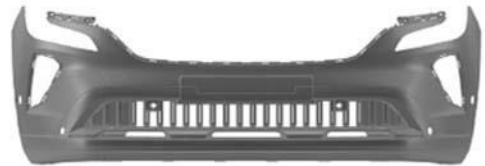

2.4



1.10



2.5

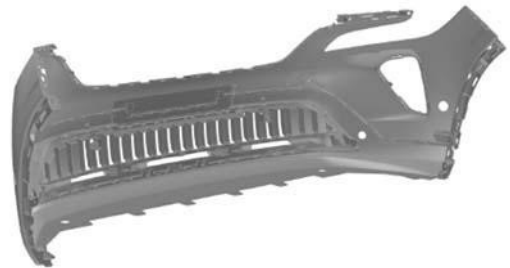

2.6

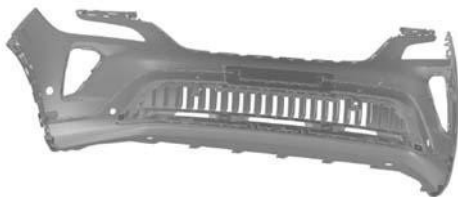

2.1

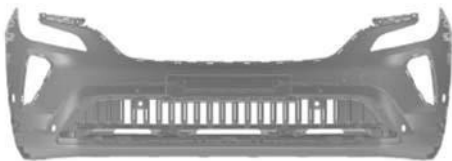

2.2



2.7



2.8



2.9



2.10

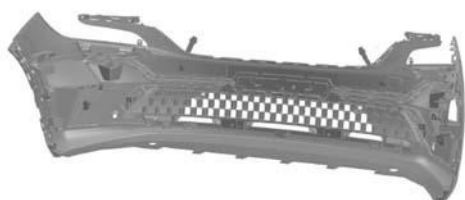

3.1



3.2



3.3

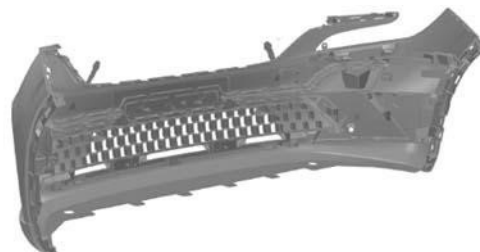

3.4



3.5



3.6



3.7

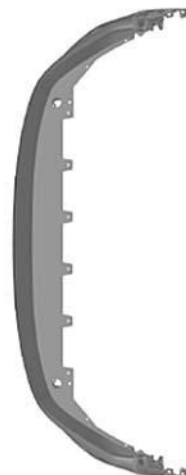

3.10



3.8



4.1



4.2



4.3



4.4

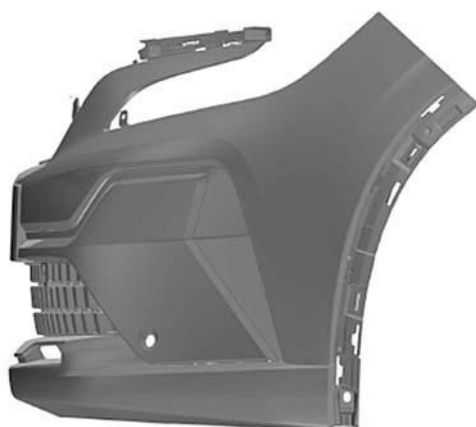

3.9

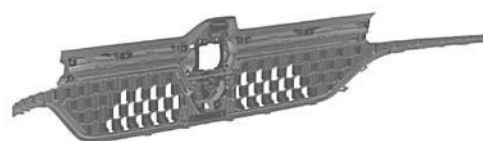

4.5



4.6

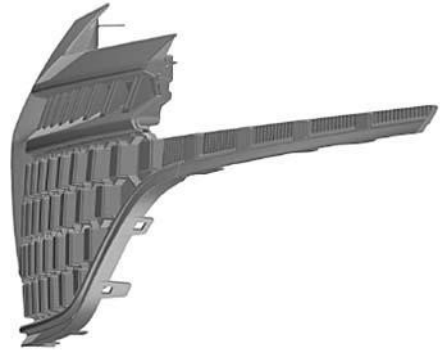

4.10



4.7



5.1



4.8

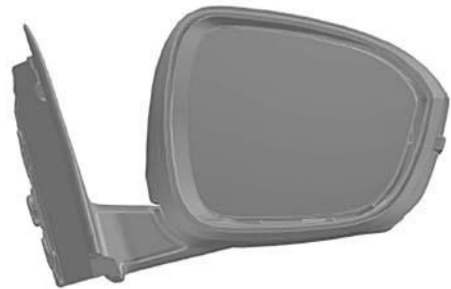

5.2

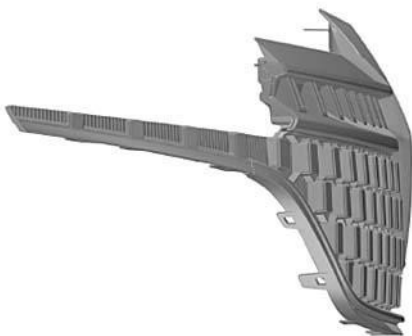

4.9



5.3



5.4

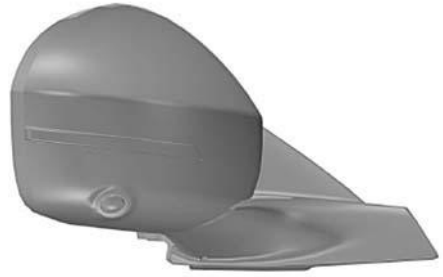

5.8



5.5



5.9



5.6



5.10



5.7



6.1

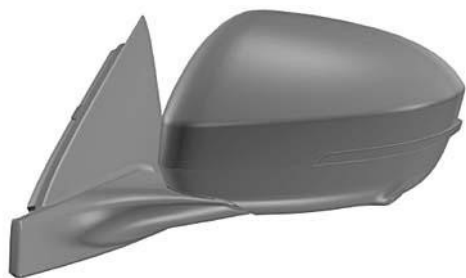

6.2

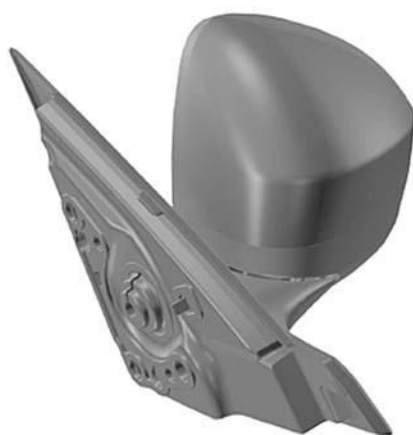

6.6



6.3



6.7



6.4

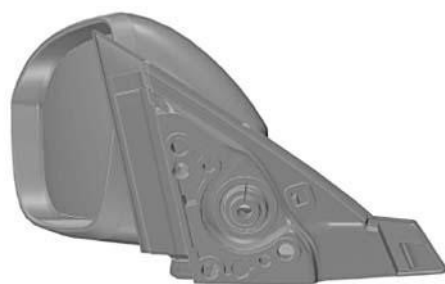

6.8



6.5

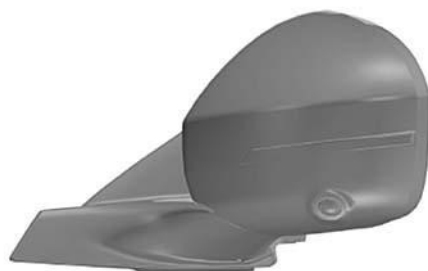

6.9



6.10



7.3



7.1



7.4



7.2



7.5



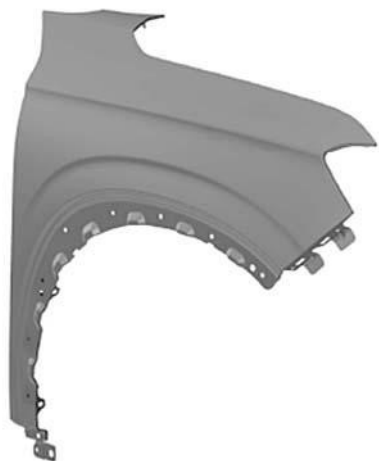

7.6



7.9



7.7



7.10



7.8



8.1



8.2



8.5



8.3



8.6



8.4



8.7

- (51) 12-16
- (11) 38115
- (21) 2022-42170
- (22) 29.09.2022
- (15) 28.02.2023
- (54) **Díly na vozidlo**
- (28) 5
- (73) SEAT S.A., Martorell 08760 (Barcelona), ES
- (72) Diez Perez Jorge, Martorell 08760 (Barcelona), ES
- (74) PATENTSERVIS Praha a.s., Na Podkovce 281/10, Praha 4, Podolí, 14700



8.8

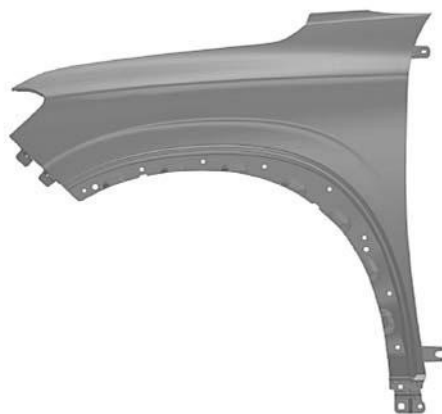

8.9



8.10

---



1.1



1.2



1.3



1.6



1.4



1.7



1.5



2.1



2.2



2.5



2.3



2.6



2.4

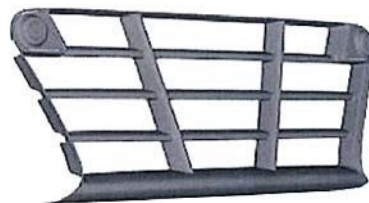

2.7

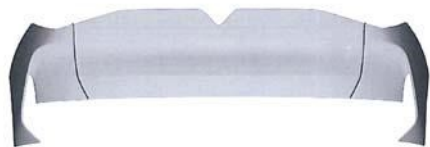

3.1



3.4



3.2

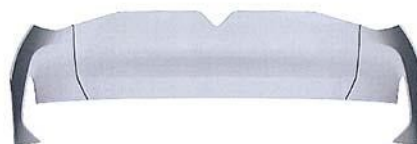

3.5



3.3



3.6



3.7



4.3



4.1



4.4



4.2



4.5



4.6



5.2



4.7



5.3



5.1



5.4



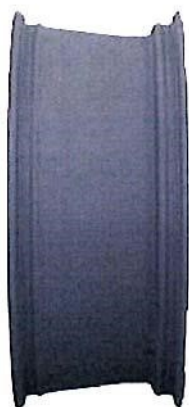

5.5



5.7

---



5.6

**Seznam vlastníků zapsaných průmyslových vzorů**

(73)	(11)	(51)	(73)	(11)	(51)
AVETON s.r.o., Praha 9, Libeň, CZ	38113	11-02	Renault S.A.S., F-92100 Boulogne Billancourt, FR	38112	12-16
Blažková Karolína Mgr., Nové Město nad Metují, CZ	38114	07-01	SEAT S.A., Martorell 08760 (Barcelona), ES	38115	12-16
Technická univerzita v Liberci, Liberec, Liberec I-Staré Město, CZ	38113	11-02			

## Dodatková ochranná osvědčení pro léčiva a pro přípravky na ochranu rostlin

### Podání žádosti o udělení osvědčení

(22) 08.02.2023  
(21) SPC/CZ2023/839  
(71) Eli Lilly and Company, Indianapolis, IN 46285, US  
(68) 3242887  
(54) **Koagonistické sloučeniny GIP a GLP-1**  
(92) EU/1/22/1685, 19.09.2022  
(93) EU/1/22/1685, 19.09.2022, EU  
(95) **Mounjaro - tirzepatid a jeho farmaceuticky přijatelné soli, léčivý přípravek**

---

(22) 09.02.2023  
(21) SPC/CZ2023/840  
(71) Alnylam Pharmaceuticals, Inc., Cambridge, MA 02142, US  
(68) 3329002  
(54) **Transthyretinové (ttr) kompozice irna a způsoby jejich použití pro léčbu nebo prevenci onemocnění souvisejících s ttr**  
(92) EU/1/22/1681, 16.09.2022  
(93) EU/1/22/1681, 16.09.2022, EU  
(95) **Amvuttra - vutrisiran ve všech formách chráněných základním patentem, léčivý přípravek**

---

(22) 14.02.2023  
(21) SPC/CZ2023/841  
(71) F. Hoffmann-La Roche AG, Basel, CH  
(68) 2872534  
(54) **Bispecifické anti-VEGF/anti-ANG-2 protilátky a jejich použití v léčbě očních vaskulárních onemocnění**  
(92) EU/1/22/1683, 15.09.2022  
(93) EU/1/22/1683, 16.09.2022, EU  
(95) **Vabysmo - faricimab, léčivý přípravek**

---

(22) 20.02.2023  
(21) SPC/CZ2023/842  
(71) BASF Agro B.V., 6835 EA Arnhem, NL  
(68) 2934147  
(54) **Kompozice, které obsahují triazolovou sloučeninu**  
(92) 5903-0, 30.09.2022  
(93) 2022-05-06 PO1(SZ), 06.05.2022, MT  
(95) **DAXUR - mefentriflukonazol / kresoxim-methyl, přípravek na ochranu rostlin**

---

### Zánik dodatkového osvědčení na patent

(11) 300837/164

## Úřední rozhodnutí a oznámení

### MK4A, MK4F

### Zánik patentů a autorských osvědčení uplynutím doby platnosti

(11)	(21)	Int.Cl/(51)	(11)	(21)	Int.Cl/(51)
293635	2003-601	8/B61L 27/04	305424	2003-581	8/D04H 5/08
300837	1999-629	8/C07K 14/605	305996	2003-583	8/D04H 3/033
305327	2005-532	8/A22C 13/00			

### MK1K

### Zániky užitečných vzorů uplynutím doby platnosti

(11)	(21)	(51)	(11)	(21)	(51)
25327	2013-27523	E04F 15/10	32105	2018-35260	C12Q 1/68
25420	2013-27519	B60L 5/22	32147	2018-35253	C04B 26/26
25642	2013-27495	B61C 17/04	32148	2018-35262	B65D 41/04
28867	2015-31416	C01G 5/00	32189	2018-35247	G06F 3/01
29018	2015-31426	F16H 1/28	32238	2018-35259	C12Q 1/68
29123	2015-31424	C04B 18/08	32239	2018-35264	G02B 7/06
29322	2015-31413	B65G 51/01	32240	2018-35265	B60L 1/00
30504	2016-33156	G09F 19/02	32330	2018-35252	G01L 5/00
32044	2018-35256	A23L 19/15	32331	2018-35254	E04G 25/06
32086	2018-35258	C12Q 1/70	32360	2018-35255	C09D 5/24
32087	2018-35266	B03C 1/23			

### MK4Q

### Zániky práva ze zapsaných průmyslových vzorů uplynutím doby ochrany

(11)	(21)	Int.Cl/(51)	(11)	(21)	Int.Cl/(51)
28391	1998-30737	7/15-03	35450	2012-39165	9/09-01
28518	1998-30738	7/24-02	37196	2017-41006	11/09-03
35430	2012-39169	9/10-04			

### Zápisy licenčních smluv do patentového rejstříku pro nabyvatele

(11) 307240	Datum uzavření smlouvy: 01.03.2022
(73) Hauser Vladimír Ing., České Budějovice 3, CZ	Datum zápisu smlouvy: 24.02.2023
Nabyvatel: GlassGO a.s., V zářezu 902/4, Praha 5, Jinonice, 15800, CZ	
Druh licence: výlučná	

### Zápisy licenčních smluv do rejstříku užitečných vzorů pro nabyvatele

(11) 25795	Datum uzavření smlouvy: 01.03.2022
(73) Hauser Vladimír Ing., České Budějovice, CZ	Datum zápisu smlouvy: 24.02.2023
Nabyvatel: GlassGO a.s., V zářezu 902/4, Praha 5, Jinonice, 15800, CZ	(11) 31571
Druh licence: výlučná	(73) ZAFERRON s.r.o., 010 01 Žilina, SK
Datum uzavření smlouvy: 01.03.2022	Nabyvatel: GUPHARG DMCC, Unit No. 3O-01-BA1472, Jewellery & Gemplex 3, Plot No. DMCC-PH2-J&GPlexS, Jewellery & Gemplex, Dubai, AE
Datum zápisu smlouvy: 24.02.2023	Druh licence: nevýlučná
(11) 30846	Datum uzavření smlouvy: 17.02.2023
(73) Hauser Vladimír Ing., České Budějovice 3, CZ	Datum zápisu smlouvy: 24.02.2023
Nabyvatel: GlassGO a.s., V zářezu 902/4, Praha 5, Jinonice, 15800, CZ	
Druh licence: výlučná	

## **ND4Q**

### **Druhé obnovy doby ochrany průmyslových vzorů**

- (51) 09-03
- (11) 35929
- (21) 2013-39441
- (22) 07.03.2013
- (54) Obal na potraviny

## **ND4Q**

### **Třetí obnovy doby ochrany průmyslových vzorů**

- (51) 07-01
- (11) 34322
- (21) 2008-37465
- (22) 17.06.2008
- (54) Sklenice a táč

## **ND4Q**

### **Čtvrté obnovy doby ochrany průmyslových vzorů**

- (51) 24-02
- (11) 31889
- (21) 2003-34650
- (22) 26.05.2003
- (54) Příslušenství hemostatického zařízení

## **PD1K**

### **Převod práv a ostatní změny majitelů užitných vzorů**

- (11) 32830
- (21) 2019-35965
- (73) NanoTrade s.r.o., Frýdek-Místek, Místek, CZ

## **QA9A**

### **Nabídka licence**

- (73) Vysoká škola báňská-Technická univerzita Ostrava, Ostrava, Poruba, CZ
- (11) 309549
- (54) Optovláknový senzor dechové činnosti pro standardizovanou masku chodný pro prostředí magnetické rezonance

## Zamítnuté a částečně zamítnuté přihlášky ochranných známek před zveřejněním

Kapitola obsahuje údaje o rozhodnutích o přihláškách ochranných známek, u kterých byly na základě provedeného věcného průzkumu shledány Úřadem důvody pro zamítnutí přihlášky ochranné známky podle ustanovení § 4 nebo 6 zákona č. 441/2003 Sb. Na základě toho Úřad vydal rozhodnutí o zamítnutí přihlášky podle ustanovení § 22 zákona č. 441/2003 Sb., a to pro celý seznam výrobků a služeb nebo pro jeho část. Údaje o výsledku rozhodnutí (zamítnutí přihlášky, částečně zamítnutí přihlášky) jsou uvedeny jako datum právní moci rozhodnutí/výsledek rozhodnutí.

(210) **O-575472**

(540)

**PIZZA BOLESLAV**

(592) Slovní

17.02.2023/NABYTÍ P.M. - ZAMÍTNUTÍ PŘIHLÁŠKY

(210) **O-578811**

(540)

(210) **O-577379**

(540)

**WOOD STORE**

(592) Slovní

17.02.2023/NABYTÍ P.M. - ZAMÍTNUTÍ PŘIHLÁŠKY

(210) **O-578706**

(540)



(593) Obrazová

20.02.2023/NABYTÍ P.M. - ZAMÍTNUTÍ PŘIHLÁŠKY

(210) **O-578809**

(540)



(593) Obrazová

21.02.2023/NABYTÍ P.M. - ZAMÍTNUTÍ PŘIHLÁŠKY

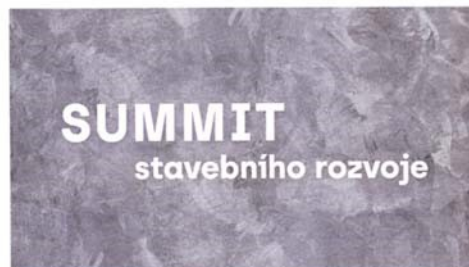

(593) Obrazová

21.02.2023/NABYTÍ P.M. - ZAMÍTNUTÍ PŘIHLÁŠKY

(210) **O-578920**

(540)

**bikesport**

(592) Slovní

13.12.2022/NABYTÍ P.M. - ZAMÍTNUTÍ PŘIHLÁŠKY

(210) **O-578996**

(540)

**topmarkt**

(592) Slovní

10.02.2023/NABYTÍ P.M. - ZAMÍTNUTÍ PŘIHLÁŠKY

(210) **O-579913**

(540)

**Rodina v právu**

(592) Slovní

13.12.2022/NABYTÍ P.M. - ZAMÍTNUTÍ PŘIHLÁŠKY

(210) **O-579962**

(540)

**Pražský lanýž**

(592) Slovní

13.12.2022/NABYTÍ P.M. - ZAMÍTNUTÍ PŘIHLÁŠKY

(210) **O-580217**

(540)

**Čízburger**

(592) Slovní

13.12.2022/NABYTÍ P.M. - ZAMÍTNUTÍ PŘIHLÁŠKY

(210) **O-580644**

(540)

**climazone**

(592) Slovní

30.12.2022/NABYTÍ P.M. - ZAMÍTNUTÍ PŘIHLÁŠKY

(210) **O-580688**

(540)

**Škola občanské iniciativy**

(592) Slovní

13.12.2022/NABYTÍ P.M. - ZAMÍTNUTÍ PŘIHLÁŠKY

---

(210) **O-581304**

(540)

**BETONCHEMIE**

(592) Slovní

24.02.2023/NABYTÍ P.M. - ZAMÍTNUTÍ PŘIHLÁŠKY

---

(210) **O-580776**

(540)

**vaničkování**

(592) Slovní

06.02.2023/NABYTÍ P.M. - ZAMÍTNUTÍ PŘIHLÁŠKY

---

(210) **O-581308**

(540)

**bylinky pro lepší den**

(592) Slovní

19.02.2023/NABYTÍ P.M. - ZAMÍTNUTÍ PŘIHLÁŠKY

---

### Přehled zveřejněných přihlášek ochranných známek

Přihlášky ochranných známek, které byly na základě výsledků formálního a věcného průzkumu provedeného Úřadem shledány schopné zápisu do rejstříku ochranných známek, jsou obsaženy v této kapitole. Důležitou právní skutečností je, že zveřejněním přihlášky ochranné známky v této kapitole Věstníku (§ 23 zákona č. 441/2003 Sb.) začíná běžet zákonná tříměsíční lhůta pro podání námitek podle ustanovení § 25 zákona č. 441/2003 Sb.

Číselný přehled (210)											
O-575780	O-575781	O-580040	O-580117	O-580478	O-581444	O-581693	O-582041	O-582079	O-582112	O-582177	O-582331
O-582412	O-582732	O-582800	O-582807	O-582890	O-582891	O-582960	O-582964	O-582965	O-582977	O-583025	O-583029
O-583032	O-583084	O-583085	O-583101	O-583105	O-583106	O-583111	O-583135	O-583144	O-583167	O-583203	O-583205
O-583212	O-583266	O-583292	O-583294	O-583295	O-583335	O-583416	O-583434	O-583436	O-583440	O-583441	O-583463
O-583480	O-583493	O-583494	O-583496	O-583497	O-583498	O-583499	O-583500	O-583518	O-583519	O-583520	O-583539
O-583543	O-583548	O-583550	O-583560	O-583561	O-583580	O-583609	O-583642	O-583643	O-583647	O-583648	O-583649
O-583657	O-583658	O-583659	O-583661	O-583662	O-583663	O-583672	O-583673	O-583674	O-583677	O-583685	O-583690
O-583692	O-583693	O-583697	O-583698	O-583700	O-583705	O-583706	O-583709	O-583715	O-583718	O-583721	O-583723
O-583738	O-583739	O-583750	O-583755	O-583770	O-583773	O-583774	O-583775	O-583777	O-583778	O-583781	O-583785
O-583786	O-583787	O-583797	O-583800	O-583802	O-583805	O-583806	O-583808	O-583830	O-583831	O-583835	O-583837
O-583845	O-583848	O-583851	O-583855	O-583856							



## Zveřejněné přihlášky ochranných známek

(210) **O-575780**

(220) 11.11.2021

(320) 11.11.2021

(511) 35, 41

(540)

### Podnikni to!

(592) Slovní

(511) (35) reklama, propagace, řízení, organizace a administrativa obchodní činnosti, kancelářské práce; (41) vzdělávání, školení, zábava, sportovní a kulturní činnosti.

(730) **TJ Group s.r.o.**, Dřevařská 871/33, Brno, Veverí, 60200, CZ

(210) **O-575781**

(220) 11.11.2021

(320) 11.11.2021

(511) 35, 41

(540)

### Podnikni to!

(593) Obrazová

(511) (35) reklama, propagace, řízení, organizace a administrativa obchodní činnosti, kancelářské práce; (41) vzdělávání, školení, zábava, sportovní a kulturní činnosti.

(591) Barevná

(730) **TJ Group s.r.o.**, Dřevařská 871/33, Brno, Veverí, 60200, CZ

(210) **O-580040**

(220) 23.06.2022

(320) 23.06.2022

(511) 35, 38, 42

(540)

### Energetický ateliér

(592) Slovní

(511) (35) využívání matematických a statistických údajů, záznam, přepis, vypracování a kompilace údajů, systematizace informací do počítačových databází; (38) přenos dat a informací prostřednictvím počítačů; (42) programování pro počítače, vědecký a průmyslový výzkum, odborné technické konzultace, technické poradenství, odborné posudky, expertizy, studie technických projektů, výzkumná, vývojová, projektová, investiční a inženýrská činnost v oblastech energetiky, stavebnictví, energetických zařízení a jim příslušných stavebních objektů a provozních souborů, výroba elektrické energie, kombinovaných výroben elektrické energie a tepla, elektráren klasických tepelných, s kotly na pevná paliva, tekutá paliva, plynná paliva, s parními turbínami, s plynovými turbínami, elektráren jaderných, kogeneračních, fotovoltaických a větrných elektráren bez akumulace nebo s akumulací elektrické a/nebo tepelné energie, bioplynových, vodních, přečerpávacích vodních elektráren, rozvodů, rozvoden a trafostanic nízkého napětí a vysokého napětí, včetně rozvoden a kioskových trafostanic, projektování vyvážení výkonů z klasických, nebo alternativních a obnovitelných zdrojů energie, projektování průmyslových a domovních elektrických instalací, posudková činnost, zprostředkovatelská, konzultační a poradenská činnost ve výše v uvedených oblastech této třídy, vše v rámci třídy 42.

(730) **CYGNI, spol. s r.o.**, Na Perštýně 349/15, Praha 1, Staré Město, 11000, CZ

(740) Ing. František Čáslava, patentový zástupce, Sabinova 2514/6, Brno, Žabovřesky, 61600

(210) **O-580117**

(220) 29.06.2022

(320) 29.06.2022

(511) 35, 37, 41, 44

(540)

### PERSO-MB s.r.o.

(592) Slovní

(511) (35) zprostředkování zaměstnání, personální služby, outsourcingové služby týkající se obchodní činnosti; (37) zámečnictví (opravy), nástrojářství, klempířství a opravy karoserií, opravy silničních vozidel; (41) poskytování tělovýchovných a sportovních služeb v oblasti fitness; (44) masérské, rekondiční a regenerační služby.

(730) **PERSO-MB s.r.o.**, Zahradní 59, Bezno, 29429, CZ

(210) **O-580478**

(220) 25.07.2022

(320) 25.07.2022

(511) 9, 16, 18, 21, 24, 25, 28, 38, 41

(540)

### Terapie sdílením

(592) Slovní

(511) (9) veškeré nosiče informací v rozsahu třídy 9, a to především kompaktní a záznamové disky, CD disky, DVD a ostatní digitální záznamové nosiče nahrané i nenahrané, magnetické nosiče dat, audiovizuální díla na nosičích, audio a videokazety, filmy, gramofonové desky, počítačový software, počítačové programy a počítačové a softwarové aplikace bez ohledu na záznamová média nebo prostředky šíření, časopisy a jiné tiskoviny v elektronické podobě, audioknihy, filmy kreslené, filmy (obrazové a zvukově obrazové záznamy) na nosičích, včetně jejich obalů; (16) tiskoviny všeho druhu, tiskárenské výrobky, noviny, časopisy, knihy, periodický a neperiodický tisk, fotografie, diáře, notýsky, kalendáře, plakáty, letáky, drobné reklamní předměty z papíru, katalogy, propagační materiály a předměty s reklamními potisky v rámci této třídy, učební a vyučovací pomůcky s výjimkou přístrojů, papír, lepenka, pohlednice, gratulace, dopisní papíry, obálky, samolepky, obtisky, poznámkové bloky, desky na spisy, pořadače, omalovánky, aktivity books, balící papír, školní sešity, skicáky, tužky, pastelky, tuhy, gumy, ořezávátka na tužky, penály, papírové tašky, umělohmotné tašky, papírové kapesníčky, lepidla na papír a pro domácnost, materiály pro umělce, štetce, kancelářské potřeby patřící do třídy 16, papírové obaly, tašky a obaly z plastických hmot zařazené v této třídě, pera a psací potřeby, tikety, manuály a návody; (18) zavazadla, cestovní tašky, peněženky a ostatní tašky, deštníky; (21) domácí kuchyňské potřeby a nádobí; (24) bytový textil, povlaky na polštáře, povlaky na peřiny, prostěradla, látkové tašky, látky, textilie, textilní výrobky a náhradní součásti pro textilní výrobky; (25) oděvy, spodní prádlo, ponožky, obuv a pokrývky hlavy; (28) hračky, hry a žertovné předměty; (38) komunikace prostřednictvím on - line blogů a sociálních sítí, poskytování přístupu k blogům a sociálním sítím, služby šíření informací prostřednictvím sítí, přenos a šíření informací a dat přes počítačové sítě a internet, komunikace poskytované elektronicky, spoje, pošta, televizní vysílání, rozšiřování televizního vysílání, přenosy zpráv, přenos zpráv a obrazových informací pomocí počítače, přenášení vysílání pomocí satelitních družic, šíření audiovizuálních děl, vysílání kabelové televize, technické a organizační zabezpečení televizního vysílání; (41) organizování, pořádání, zprostředkování a vedení seminářů, kurzů, školení, přednášek, konferencí, kongresů, symposií, kolokvií, vzdělávacích, výchovných, kulturních, zábavných, společenských a sportovních akcí, výstav pro kulturní a vzdělávací účely, kulturních a vzdělávacích přehlídek a veletrhů, živé vystoupení, psaní a vydávání textů s výjimkou reklamních, fotografování, umělecká činnost a kulturní tvorba, včetně veřejných vystoupení, dabing, divadelní představení, filmová tvorba, půjčování filmů, služby nahrávacích studií, nahrávání a střih, výroba divadelních a jiných představení, výroba televizních programů, výroba videofilmů, televizní zábava, organizování živých vystoupení, nahrávání nosičů zvukových a/nebo obrazových, agenturní činnost v oblasti kultury v rámci této třídy, tvorba a vydávání audiovizuálních děl, organizace a prezentace her a soutěží pro veřejnost, tvorba televizních pořadů, vydavatelská a nakladatelská činnost, publikační činnost (vydávání publikací, vydávání knih, vydávání elektronických publikací, audioknih, vydávání webových časopisů, publikování a vydávání tiskovin), poradenství ve výše uvedených službách v rámci této třídy, poskytování on-line elektronických publikací.

(730) **Geislerová Ester MgA.**, Bachmačské náměstí 296/7, Praha 6, Dejvice, 160 00, CZ

(210) **O-581444**  
(220) 21.09.2022  
(320) 21.09.2022  
(511) 21, 33  
(540)

**Vodka Helsinki**  
*guaranteed by Ari Lehtinen*  

(593) Obrazová  
(511) (21) sklenice, nádoby na pití a barové příslušenství, lahve, malé džbánky, lahve, prodávané prázdné, nádoby na chlazení lahví (nádoby), nádoby na chlazení nápojů, nádoby na nápoje, nádoby ze skla, podtácky, podtácky, ne papírové nebo textilní, hrnky a šálky, lahve z biologického materiálu, mísy na míchání, nádoby na led, pro domácí účely, plastové láhve, plastové láhve s nálevkou (prázdné), servírovací mísy, servírovací podnosy, skleněné lahve [nádoby], skleněné hrnečky, skleněné mísy, skleněné nádoby, skleněné zboží, sklenice [nádoby]; (33) alkoholické esence a výtažky, alkoholické výtažky z ovoce, alkoholové esence, alkoholové výtažky, extrakty destilovaných lihovin, alkoholické nápoje s výjimkou piva, alkoholické přípravky pro výrobu nápojů, cider, přípravky k výrobě alkoholických nápojů, to vše pocházející z finského města Helsinky.  
(730) **Helsinki group s.r.o.**, č. p. 279, Třanovice, 73953, CZ  
(740) KubicaPartners s.r.o., Advokátní kancelář, JUDr. Radim Kubica MBA, advokát, Ó. Lysohorského 702, Frýdek-Místek, Frýdek, 73801

(210) **O-581693**  
(220) 05.10.2022  
(320) 05.10.2022  
(511) 24, 25, 35  
(540)



(593) Obrazová  
(511) (24) našivací textilní štítky na oděvy; (25) oděvy; (35) podpora prodeje.  
(730) **TopCat s.r.o.**, Kocelřov 218, Vítězná, 54462, CZ

(210) **O-582041**  
(220) 25.10.2022  
(320) 25.10.2022  
(511) 7, 11, 37  
(540)

**Air Comp Vsetín**

(593) Obrazová  
(511) (7) kompresory; (11) chladicí přístroje, chladicí zařízení; (37) montáž strojů, instalace strojů, opravy strojů, servis výrobních strojů, opravy a údržba kompresorů.  
(730) **ŘÍHA GROUP, spol. s r.o.**, č. p. 124, Ratiboř, 75621, CZ  
(740) Ing. Libor Markes, patentový zástupce, Grohova 145/54, Brno, Veveří, 60200

(210) **O-582079**  
(220) 27.10.2022  
(320) 27.10.2022  
(511) 8, 25, 28  
(540)

**GUNBROKER**

(592) Slovní  
(511) (8) lovecké ruční nástroje spadající do této třídy, lovecké nože, bodné a sečné zbraně; (25) lovecké oblečení, lovecká obuv a lovecké pokrývky hlavy; (28) lovecké potřeby (potřeby pro lov), lovecké vábničky a návnady.  
(730) **Kumžák Pavel**, Jetřichovec 49, Pacov, 39501, CZ  
(740) Advokátní kancelář Vozáb & Co. Law Offices s.r.o., JUDr. Jakub Vozáb Ph.D., Na květnici 713/7, Praha 4, Nusle, 14000

(210) **O-582112**  
(220) 28.10.2022  
(320) 28.10.2022  
(511) 9, 11, 16, 19, 20, 35, 38, 41, 42, 45  
(540)

**BZSAPOCR - BOJ ZA  
SPRAVEDLNOST A PRÁVA OBČANŮ  
ČESKÉ REPUBLIKY**

(592) Slovní  
(511) (9) přístroje a nástroje pro měření a vážení, přístroje pro měření vzdálenosti, geodetické přístroje, optické přístroje, fotografické a filmové přístroje, přístroje pro záznam, přenos a reprodukci obrazu a zvuku, magnetické a digitální nosiče dat všeho druhu, multimediální aplikace, záznamová média k nahrávání obrazu a zvuku, elektronika, elektrospotřebiče (radiopřijímače, CD přehrávače, radiomagnetofony, zesilovače, reproduktory, reproduktorové skříně, profesionální reproduktorové sestavy, hudební aparatury, gramofony pro DJ, mixážní pulty pro DJ, mixážní pulty na mixování obrazu a zvuku, mikrofony, sluchátka, televizory, LCD televizory, plazmové televizory, LED televizory, DVD rekordéry, Blu-ray přehrávače a rekordéry, systémy domácího kina, mikro a mini systémy, herní konzole (software), nahraná videa, digitální videokamery, videoprojektory, digitální fotoaparáty, digitální videorekordéry, antény, anténní technika, satelitní technika), elektroinstalační materiál (vodiče, kabely, koaxiální kabely, elektrické krabice, elektrické rozvaděče, telekomunikační a datové kabely, elektrické ovládací desky, jističe, elektrické spínače, vypínače, prepínače, stmívače, prodlužovací kabely), kancelářská a výpočetní technika (počítačové sestavy, notebooky, počítače,

monitory, tiskárny, skenery, modemy, multifunkční zařízení, základní počítačový software nahraný na magnetických médiích nebo stažený ze vzdálené počítačové sítě, kopírky, počítačové stroje, kalkulačky, digitální a telekomunikační technika (telefony, mobilní telefony, handsfree soupravy pro mobilní telefony, stolní mobilní telefony, faxy, telefonní záznamníky, telefonní ústředny, navigace), zabezpečovací technika objektů (elektronické zabezpečovací zařízení drátové a bezdrátové, čidla na snímání pohybu, ústředny, požární hlásiče, hasicí přístroje, venkovní sirény, kamerové systémy, kamery, monitory, záznamová zařízení), všechny výrobky uvedené ve třídě 9 včetně veškerého příslušenství a propojovacích kabelů; (11) elektrická topná zařízení, klimatizace, přístroje a zařízení pro osvětlení, klimatizaci, rozvod vody, sušení, vaření, chlazení, pečení, grilování, smažení a ohřívání (kuchyňské vestavěné elektrospotřebiče, elektrické ohříváče vody a tekutin, trouby, mikrovlnné trouby, ventilátory, mobilní klimatizace, ledničky, chladničky, mrazáky, sušičky prádla), osvětlovací technika (stropní a stěnová svítidla, podlahová svítidla, stojací lampy, stolní lampičky, halogenová svítidla, žárovky, zářivky a ledková svítidla pro osvětlení, LED diody a svítící fólie, profesionální osvětlovací technika na osvětlování interiérů diskoték), sanitární zařízení (umyvadla, vany na umývání, bidety, sprchovací vany, záchodové mísy, pisoáry, sprchové kouty, vodovodní armatury, vodovodní baterie), kovové dřezy z ušlechtilé nerezové oceli, kovové krby a kamna jako součást interiéru, tělesa teplovodního topení, radiátory, kovové lustry, odsavače par, digestoře, všechny výrobky uvedené v třídě 11 včetně veškerého příslušenství; (16) papír, lepenka, tiskárenské výrobky, papírnické zboží a kancelářské potřeby, lepidla na papír, potřeby pro rýsování a kreslení, malířské štetce a potřeby pro umělec, veškeré potřeby na psaní, tužky, propisky, fixy, těžítka, instruktážní a výukové materiály, tiskařské výrobky, knihy, plastové archy, obaly, fólie a sáčky pro balení a obaly, reklamní a propagační předměty z papíru, kalendáře, tiskoviny, brožury, prospekty, letáky, tiskopisy, vizitky, pohlednice, fotografie, papírové a plastové tašky, plastové samolepicí fólie, inzertní propagační materiály z papíru, tiskoviny pro obchodní reklamní a marketingové účely, firemní bulletiny, šanony a složky na zakládání tiskovin, desky na dokumenty, řezačky na papír, sešivačky na papír, ořezávátka na tužky, nádoby na psací potřeby; (19) stavební materiály nekovové všeho druhu, okna, dveře a vykládky ze dřeva nebo plastů, stavební dřevo, dřevotřískové desky, laminované dřevotřískové desky, stavební plasty, stavební sklo, izolační sklo (pro stavby), sklo tabulové pro okna a dveře, plastová okna a dveře včetně zárubní, okenní rámy, dveře, brány, vrata a ploty ze dřeva nebo plastových hmot, sítě proti hmyzu nekovové, nekovové obkladové desky všeho druhu na obkládání stěn a stropů, vinylové a plastové obklady všeho druhu, plastové potrubí pro instalátérské práce, stavební materiály pro zdění a stavění příček, směsi k omítnutí stěn a stropu, beton, spojovací směsi ve stavebnictví, stavební materiál pro podlahářské práce jako vyrovnávací samonivelační hmoty, ukončovací lišty nekovové, plovoucí podlahy, dřevěné podlahy, parkety všeho druhu, obklady a dlažby nekovové, palubky, MDF panely a obkladové panely nekovové, dřevěná okna a dveře včetně zárubní jako součást interiéru, nekovové interiérové a exteriérové dveře a dřevěná schodiště; (20) nábytek všeho druhu (kuchyně, kuchyňské linky, obývací stěny, dětské pokoje, kancelářský nábytek, koupelnový nábytek, designový nábytek, ložnicový nábytek, postele, noční stolky, šatní stěny, skříně, vestavěné skříně na míru, židle, stoly, konferenční stolky, mobilní nábytek, nábytek pro počítačovou a audiovizuální techniku, komody, sekretáře, kovový nábytek, dílenský nábytek, školní nábytek, plastový nábytek, dřevěné a plastové krabice, lakovaný nábytek a nábytek z vysokého lesku, atypický nábytek, nábytek na míru, nábytek z masivu, starožitný a rustikální nábytek, sedací nábytek, čalouněný nábytek, pohovky, křesla, sedací soupravy, nábytek ze dřeva, plastu, korku, skla, kovu, rákosu, proutí, slonoviny, jantaru, truhlářské výrobky spadající do této třídy, ložní potřeby jako matrace do postelí (všeho druhu), podhlavníky, matracové polštáře, podušky, lamelové rošty do postelí (fixní, polohovací, s regulací), zrcadla jako součást bytového zařízení i zrcadla samostatná, toaletní stolky, stojany na oděvy a šaty, stojany na deštníky, sektorový nábytek, zahradní nábytek, nábytek pro camping, kovové rámy postelí, kovové postele, kovové podnože kancelářských a jídelních stolků, kovové části sedacího nábytku (židle, sedací soupravy a jiné), kovové části nábytku v rámci této třídy, kovové části nábytku z nerez a jiných kovů v rámci této třídy, dekorativní předměty spadající do této třídy; (35) zprostředkovatelská činnost a marketing v oblasti obchodu a obchodních služeb vztažených k výše uvedeným výrobkům a službám ve třídách 9, 11, 16, 19, 20, 38, 41, 42, 45, zprostředkování obchodu a obchodních služeb vztažených k výše uvedeným výrobkům a službám ve třídách 9, 11, 16, 19, 20, 38, 41, 42, 45, organizování a pořádání komerčních a reklamních výstav, reklamních seminářů, služby modelek pro reklamní účely a podporu prodeje, šíření informačních a reklamních materiálů, zprostředkování obchodních

záležitostí, zajišťování odbytu, zastupování při obchodních jednáních, obchodní průzkumy, manažerské služby, marketingové průzkumy, propagační činnost, reklama, marketing, pomoc při řízení obchodní činnosti, zprostředkování obchodních kontaktů, prezentace uživatelů na stránkách World Wide Web v počítačové síti internet, podnikatelské a obchodní informace (poskytování), pořádání firemních a reklamních (promotion) akcí, psaní a vydávání reklamních textů, kancelářské práce v rámci této třídy; (38) šíření a přenos informací pomocí počítačové sítě převážně na internetu, počítačová komunikace přes síť na internetu, e-mailová komunikace po internetu, šíření textových a obrazových zpráv v elektronické podobě pomocí počítače, šíření elektronických publikací, přenos hlasových a obrazových zpráv prostřednictvím elektronických médií, přenos dat, přenos zpráv a informací, rozhlasové a televizní vysílání, služby zpravodajské agentury, přenos digitálních souborů a elektronické pošty, telefonní služby a služby hlasové pošty; (41) organizování, pořádání a moderování diskoték, dětských, kulturních, zábavních, společenských, sportovních, vzdělávacích akcí, zajišťování vstupenek na kulturní, společenské, sportovní a jiné zábavní akce, hudební produkce, osvětlování akcí v rámci této třídy, školící činnost, pořádání seminářů a odborných kurzů, pořádání a vedení konferencí a kongresů, fotografování, tvorba audio a audiovizuálních záznamů, služby reportérů (zpravodajství), obrazové zpravodajství, služby filmové režie a výroby filmů s výjimkou reklamních filmů, vydávání knih, vydávání časopisů a textů jiných než reklamních; (42) grafické a kresličské služby, tvorba grafických návrhů a projektů interiérů včetně jejich vizualizace, tvorba grafických návrhů nábytku včetně vizualizace, technická a technologická příprava výroby a výkresové dokumentace (převážně nábytku), příprava a řešení konstrukce nábytku, návrhy a řešení exteriérů a interiérů bytů a budov, zejména nábytkových sestav, služby bytového architekta, design interiéru, tvorba nábytkového designu, tvorba výkresů nábytku, technické psaní, služby v oblasti informačních technologií v rámci této třídy, tvorba multimediálních dokumentů, vytváření webových aplikací, vytváření webových stránek, poradenství v oblasti a tvorbě počítačového softwaru, poradenství v tvorbě a prezentaci webových stránek, zprostředkování uvedených služeb v rámci této třídy; (45) právní služby všeho druhu zařazené do této třídy, převážně advokátní služby poskytované právníky, právními asistenty a osobními advokáty fyzickým osobám, nebo skupinám fyzických osob, různým organizacím a podnikům, činnost advokátů a advokátní kanceláře, výkon advokacie a služeb s tím spojených, konzultační a poradenská činnost v právních oblastech, vyšetřování a dohled v oblasti fyzické bezpečnosti osob a zabezpečení hmotného majetku fyzických osob a organizací.

(730) **Olšinek Milan**, Havlíčkova 311, Senice na Haně, 78345, CZ

(210) **O-582177**

(220) 01.11.2022

(320) 01.11.2022

(511) 35, 41, 42

(540)



(593) Obrazová

(511) (35) cílený marketing, influencer marketing, marketing, moderování komerčních akcí, poradenství v oblasti komunikační strategie při styku s veřejností, poradenství v oblasti komunikační strategie v reklamě, pořádání veletrhů, pořádání výstav pro obchodní či reklamní účely, poskytování

služeb průzkumu trhu, zpracování textu, psaní scénářů pro reklamní účely; (41) certifikační služby v oblasti vzdělávání, jmenovitě pořádání školení a vzdělávacích zkoušek, fotografování, moderování zábavních akcí, online vydávání elektronických knih a časopisu, organizování zábavních akcí, pořádání a vedení konferencí, pořádání a vedení kongresů, pořádání a vedení osobních vzdělávacích fór, pořádání a vedení seminářů, pořádání a vedení workshopu (školení), pořádání soutěží (vzdělávacích nebo zábavních), pořádání výstav ke kulturním nebo vzdělávacím účelům, poskytování elektronických publikací online bez možnosti stažení, poskytování informací v oblasti vzdělávání, poskytování uživatelských recenzí pro zábavní nebo kulturní účely, profesní rekvalifikace, předávání know-how (odborné vzdělávání), předávání obchodních znalostí a obchodního know-how (odborné vzdělávání), překladatelské služby, psaní a skládání písní, psaní filmových scénářů, psaní scénářů, s výjimkou reklamních, psaní textů (s výjimkou reklamních), režie představení, služby grafické úpravy, nikoliv k reklamním účelům, služby reportérů (zpravodajství), soukromá výuka, školení, školní vzdělávání, titulování, tlumočení znakové řeči, tlumočnické služby, vydávání knih, vydávání textu, s výjimkou reklamních, výroba filmů, s výjimkou reklamních, výroba podcastů, výroba rozhlasových a televizních programů, výzkum v oblasti vzdělávání, vzdělávací služby poskytované asistenty zaměřenými na zvláštní potřeby, zkoušení (pedagogická činnost); (42) vědecký výzkum, technické psaní, provádění průzkumu, lékařský výzkum, navrhování log.

(730) **Cézová Veronika Ing.**, J. Opletala 682, Frýdek-Místek, Místek, 73801, CZ

(210) **O-582331**

(220) 07.11.2022

(320) 07.11.2022

(511) 7, 8, 9, 35, 41, 42

(540)

## Emco Bohemia

(592) Slovní

(511) (7) stroje, a to obráběcí stroje, obráběcí centra a automatizované výrobní buňky; (8) nářadí a nástroje s ručním pohonem; (9) přístroje a nástroje vědecké, geodetické, optické, přístroje pro vážení, měření, kontrolu (inspekci) a přístroje pro vyučování, počítače a zařízení pro zpracování dat, jejich části a příslušenství, nezařazené do jiných tříd, software, hardware; (35) pomoc při provozování nebo vedení podniků, pomoc při provádění obchodů nebo obchodních činností podniku; (41) konání kurzů, seminářů, kongresů, školení, zejména v oblasti strojů, služby v oblasti zaškolování vedoucích pracovníků; (42) vytváření počítačových programů.

(730) **EMCO GmbH**, Salzburger Straße 80, A-5400 Hallein, AT

(740) Mgr. Zuzana Jugová, Podlesí 277, Valašské Meziříčí, 75701

(210) **O-582412**

(220) 11.11.2022

(320) 11.11.2022

(511) 9, 38, 42

(540)

## RING

(592) Slovní

(511) (9) zařízení a software pro použití k připojování a řízení iot (internet of things) zařízení, zařízení pro domácí monitorování, řízení a automatizaci, bezpečnostní dohledový přístroj, bezpečnostní monitorovací systémy, zařízení a počítačový software, které umožňují sdílení a přenos dat a informací mezi zařízeními pro usnadnění monitorování, řízení a automatizování domácnosti, vybavení pro zpracování dat, interkomunikační zařízení, řídicí zařízení pro automatizování domácnosti, samostatná hlasem řízená informační zařízení, výstražné přístroje a zařízení proti vloupání a krádeži, zařízení pro prevenci krádeží, bezpečnostní řídicí přístroje, fotografické přístroje a nástroje, optické přístroje a nástroje, přístroje pro záznam, přenášení nebo reprodukování zvuku nebo obrazů, počítačový hardware a software pro zpracování, reprodukování, synchronizování, zaznamenávání, organizování, stahování, uploadování, přenášení, streamování, přijímání, přehrávání a prohlížení obrazových, zvukových, video a datových souborů, komunikační zařízení pro hlasové, datové nebo obrazový přenos, hlasové a datové vysílače a přijímače, počítačový software, elektronické dveřní vstupní systémy, elektronické zámky, pohybové senzory, bezpečnostní systémy, bezpečnostní senzory, detektory a reproduktory, video monitory, bezpečnostní kamery, videokamery pro monitorování vnitřku a vnějšku obytných a komerčních budov, bezdrátové řadiče pro vzdálené monitorování, řízení a automatizování, zařízení pro streamování videa, zaznamenávání videa a

přijímání videa, kamery, webové kamery, elektronický přístup a elektronická zařízení poskytující noční vidění, držáky a stojany pro bezpečnostní systémy a kamery, detektory environmentálního nebezpečí, jmenovitě zařízení, která detekují a zaznamenávají přítomnost vody, vlhkosti, tepla, teploty, pohybu a zvuku, televizní přístroje a kamery s uzavřeným okruhem, bezpečnostní světla, chůvičky pro domácí mazlíčky a chůvičky pro děti, chůvičky pro sledování domácích mazlíčků, díly, vybavení a příslušenství pro veškeré výše uvedené zboží v rámci třídy 9, bezpečnostní software, počítačový software a softwarové aplikace pro monitorování, řízení a automatizování domácnosti, software a softwarové aplikace umožňujícím uživateli identifikovat a komunikovat s osobami u jejich dveří, sady pro vývoj softwaru (software development kit, sdk) sestávající z počítačového softwaru pro vývoj, používání a interoperabilitu api, které jsou používány elektronickými zařízeními, systémy a spotřebními stanicemi, které vyměňují data prostřednictvím komunikačních sítí a internetu a které se připojují ke službám datového úložiště a službám výměny založeným na cloudu, sady pro vývoj softwaru (software development kit, sdk) obsahující nástroje softwarového vývoje a software pro použití jako aplikační programovací rozhraní (application programming interface, api) pro vytváření softwaru a aplikací, souvisejících s prevencí krádeží a bezpečnostní systémy a dohledové systémy domácnosti a firmy, software pro hlasové příkazy a rozpoznávání hlasu, počítačový software používaný pro řízení samostatných hlasem ovládaných informačních zařízení a osobních asistentů, produkty elektronického video dohledu, jmenovitě elektronické komponenty bezpečnostních systémů, nositelná zařízení pro sledování aktivity, nositelné kamery, nositelné počítače povahy chytrých hodinek, nositelné počítače povahy chytrých brýlí, nositelné video monitory, komunikační náhlavní sady pro použití s mobilními telefony, komunikačními rádii, systémy interkomu nebo další komunikační síťové přijímače/vysílače, spínače světla, ovládání osvětlení, světelné diody, bezpečnostní senzory, jmenovitě detektory oxidu uhelnatého, detektory kouře, kombinační detektory oxidu uhelnatého a kouře, detektory požáru, detektory úniku plynu, teplotní detektory, detektory vlhkosti, detektory kvality vzduchu, detektory úniku vody, detektory zamrznutí vody a kombinační detektory úniku vody a zamrznutí vody, stažitelný počítačový software pro použití při sběru, monitorování, ukládání, sdílení a přenášení dat ze síťových bezpečnostních senzorů a síťových bezpečnostních systémů, vysílač a přijímač použitý k lokalizování ztracených domácích zvířat, počítačový hardware a software pro sledování umístění domácích zvířat, počítačový hardware a stažitelný software pro uživatele, umožňující lokalizování, monitorování a sledování polohy osobního majetku, sledovací zařízení gps pro lokalizaci, monitorování a sledování polohy osobního majetku, elektronická zařízení pro uživatele pro lokalizování, monitorování a sledování osobního majetku, naprogramovaný pro používání globálních polohovacích systémů (global positioning systems, gps) a mobilní komunikace, vysílač a přijímač pro umožňování uživateli lokalizovat, monitorovat a sledovat osobní majetek, stažitelný software pro uživatele pro monitorování pozice a rozsahu zařízení pro sledování polohy, používaných ve spojení se zařízeními podporujícími iot (internet of things) pro lokalizování, monitorování a sledování osobního majetku, výše uvedené zboží v rámci třídy 9, které nesouvisí s přepravou elektřiny a skladováním elektřiny, nic z výše uvedeného pro použití ve vozidlech nebo v dopravě, s výjimkou výše uvedeného zboží, které je spotřební elektronikou, určenou pro použití ve spojení s vozidly jako rozšíření bezpečnostního nebo automatizačního systému pro obytné a komerční budovy; (38) telekomunikační služby, elektronické komunikační služby, přenášení datových, zvukových, video a multimediálních souborů, přenášení zpráv, hlasu, dat, videa a obrazů prostřednictvím globální komunikační sítě, komunikační služby, služby všesměrového vysílání, video-komunikační služby, video-telefonní služby, datové komunikační služby, streamování dat, poskytování hlasových komunikačních služeb po internetu, konzultační a poradenské služby, týkající se výše uvedených služeb; (42) platforma jako služba (platform as a service, paas) zahrnující počítačové softwarové platformy pro použití se systémy pro monitorování, řízení a automatizování domácnosti a okolního prostředí, služby software jako služba (software as a service, saas) zahrnující počítačový software pro použití v systémech pro monitorování, řízení a automatizování domácnosti a okolního prostředí, poskytování aplikačních služeb zahrnující software aplikačního programovacího rozhraní (application programming interface, api) pro monitorování, řízení a automatizování domácnosti a okolního prostředí, platforma jako služba, zahrnující počítačový software pro použití k připojování a řízení elektronických zařízení iot (internet of things), software jako služba (saas) zahrnující počítačový software pro připojování, provozování, integrování, řízení a spravování síťových spotřebních elektronických zařízení, platforma jako služba (platform as a service, paas) zahrnující počítačový software pro použití k připojování a řízení



elektronických zařízení iot (internet of things), služby poskytovatele aplikačních služeb (application service provider, asp) zahrnující software pro řízení, integrování, provozování, připojování a správu hlasem řízených informačních zařízení, jmenovitě pro chytrá elektronická zařízení připojená ke cloudu a ovládaná hlasem, bezpečnostní softwarové aplikace a softwarové aplikace proti krádeži, softwarové aplikace, umožňující uživatelům identifikovat a komunikovat s osobami u jejich dveří, softwarové aplikace hlasových příkazů, počítačové služby, jmenovitě poskytování internetových vyhledávačů zahrnujících technologii pro použití v systémech pro monitorování, řízení a automatizování domácností a okolního prostředí, počítačové služby, jmenovitě poskytování internetového portálu zahrnujícího technologii, umožňující uživatelům vzdáleně interagovat se systémy pro monitorování, řízení a automatizování domácností a okolního prostředí, poskytování online nestažitelného softwaru pro zaznamenávání, prohlížení, ukládání, sdílení a analyzování online zvuku a videa, poskytování dočasného používání online nestažitelného softwaru pro správu a přenášení dat, návrh a vývoj počítačového hardwaru a softwaru, hostování webových stránek pro elektronické ukládání dat, monitorování počítačových systémů vzdáleným přístupem, monitorování kamerových systémů vzdáleným přístupem, instalování, udržování a opravování počítačového softwaru, služby zaznamenávání a ukládání, založené na cloudu, elektronické úložiště elektronických médií, jmenovitě obrazových, textových, zvukových a video dat, poskytování online nestažitelné internetové aplikace zahrnující technologii, umožňující uživatelům sdílet videa, poskytování on-line síťového prostředí, které zahrnuje technologii, která umožňuje uživatelům sdílet data, poskytování dočasného použití online nestažitelného softwaru pro zaznamenávání, prohlížení, ukládání, sdílení a analyzování dat, podpůrné služby v oblasti informačních technologií, poskytování technické podpory, konzultační a poradenské služby, týkající se výše uvedených služeb, software jako služba (software as a service, saas) zahrnující síťový bezpečnostní software, software jako služba (software as a service, saas) zahrnující software pro ochranu dat a zabezpečení dat, monitorování počítačových systémů a databází pro bezpečnostní účely povahy ochrany dat a informací před neoprávněným přístupem, poskytování webových stránek s informačními technologiemi, která umožňuje uživatelům sledovat, monitorovat a lokalizovat domácí zvířata, počítačové služby, jmenovitě vytváření, udržování, navrhování a implementování webových stránek pro jiné, aby se umožňovalo uživatelům lokalizovat, monitorovat a sledovat polohu osobního majetku, poskytování technologických informací v oblasti nositelných technologických produktů pro uživatele pro lokalizování, monitorování a sledování osobního majetku, poskytování webových stránek s informačními technologiemi, která umožňuje uživatelům lokalizovat, monitorovat a sledovat osobní majetek, dočasné poskytování nestažitelného počítačového softwaru, týkajícího se informací o konkrétním místě pro zabránění nehodám a pro reagování na mimořádné události, žádná z výše uvedených softwarových služeb se netýká vozidel nebo použití v dopravě, s výjimkou softwarových služeb používaných v souvislosti se spotřebním elektronickým zbožím, navrženým pro použití v souvislosti s vozidly jako rozšíření systému zabezpečení nebo automatizace pro obytné a komerční budovy.

- (730) **Amazon Technologies, Inc.**, Terry Avenue North 410, Seattle, 98109, WA, US  
(740) Havlík Švorčík a partneři, advokátní a patentová kancelář, JUDr. Michal Havlík, advokát, Hájkova 1406/2, Praha 2, Nové Město, 12000

kadeřnické salóny, kosmetické poradenské služby, poradenské služby týkající se kosmetické péče, kosmetické služby, kosmetické poradenství, kosmetické ošetření vlasů, střihání vlasů, salony krásy, péče o vlasy, služby péče o vlasy.

- (730) **Integrujeme s.r.o.**, K Babě 592/21, Brno, Medlánky, 62100, CZ

- (210) **O-582800**  
(220) 05.12.2022  
(320) 05.12.2022  
(511) 30, 35, 43  
(540)



- (593) Obrazová  
(511) (30) pekařské a cukrářské výrobky, slané pečivo, bábovky, čokoládové pečivo, pečivo s náplní, pečivo obsahující ovoce, dorty, těsto, těsto na přípravu pečiva, sladké pečivo, koláče, cukrovinky, mražené krémy, zmrzlina, sušenky, ovoce a ořechy v čokoládě, hotová (nebo vařená) jídla na bázi těsta, káva, čaj, kakao a náhražky kávy, tapioka, ságo, chléb, suchary, jedlé ozdoby na koláče, cukr, med, melasa, droždí, prášek do pečiva, sůl, koření přípravky, sladké omáčky; (35) maloobchodní a velkoobchodní služby s výše uvedenými výrobky ve třídě 30 tohoto seznamu, reklamní, propagační a inzertní služby všeho druhu, včetně inzerce a reklamy poskytované v počítačových, telekomunikačních a obdobných sítích, komerční informační servis pro spotřebitele a poradenské služby v obchodě při výběru zboží, pořádání reklamních a obchodních výstav a předváděcích akcí zboží a služeb, včetně distribuce zboží k reklamním účelům, obchodní zastoupení tuzemských a zahraničních firem; (43) služby zajišťující stravování a nápoje, služby podniků rychlého občerstvení, příprava hotových jídel, příprava jídel a pokrmů určených k odnosu sebou.  
(591) Barevná  
(730) **Dědek Zdeněk, DiS.**, Mládežnická 841, Kladno, 27204, CZ  
(740) PatentCentrum Sedlák & Partners s.r.o., Okružní 2824, České Budějovice, České Budějovice 3, 37001

- (210) **O-582732**  
(220) 29.11.2022  
(320) 29.11.2022  
(511) 3, 35, 36, 41, 44  
(540)

### Dobrovláska

- (592) Slovní  
(511) (3) vlasová kosmetika, kosmetika, přípravky péče o vlasy; (35) marketing, služby on-line maloobchodních prodejen v oblasti kosmetiky a kosmetických výrobků, maloobchodní služby zásilkového prodeje zaměřené na kosmetické přípravky, reklamní, marketingové a propagační služby; (36) organizování charitativních sbírek, získávání finančních prostředků pro charitativní účely, získávání finančních prostředků a finanční sponzorování, pořádání dobročinných sbírek; (41) instruktáž v oblasti kadeřnictví, školení, organizování školení, organizování konferencí, výstav pro kulturní a vzdělávací účely a soutěží, služby v oblasti vzdělávání, zábavy a sportu, organizování seminářů v oblasti školení, organizování kurzů, organizování školicích kurzů; (44) kadeřnictví, služby kadeřnictví a salónu krásy, služby péče o hygienu a krásu, holičství, služby holičství,

(210) **O-582807**  
(220) 05.12.2022  
(320) 05.12.2022  
(511) 18, 25, 28, 35, 41  
(540)



(593) Obrazová  
(511) (18) zavazadla a tašky; (25) oděvy, obuv a pokrývky hlavy; (28) cvičební a sportovní potřeby zařazené v této třídě, hry, hračky a výrobky na hraní; (35) reklama, propagace, řízení obchodní činnosti, obchodní administrativa, kancelářské práce; (41) vzdělávání, školení, zábava, sportovní a kulturní činnosti.  
(730) **Kardová Lenka Ing.**, Mařákova 333/12, Praha 6, Dejvice, 16000, CZ

(210) **O-582890**  
(220) 08.12.2022  
(320) 08.12.2022  
(511) 7, 12, 35, 37, 44  
(540)



(593) Obrazová  
(511) (7) motory (kromě pro pozemní vozidla), hydraulické stroje a zařízení (kromě pro pozemní vozidla), stroje, motory a zařízení obsahující hydraulické prvky, stavební stroje, zemědělské stroje; (12) motory pro pozemní vozidla, hydraulická zařízení pro pozemní vozidla; (35) nákup a prodej strojů a zařízení, zprostředkování nákupu a prodeje motorů a strojů, hydraulických strojů a zařízení, motorů a zařízení obsahujících hydraulické prvky; (37) servis a opravy stavebních strojů, servis a opravy dopravních prostředků, vozidel a jejich částí, servis a opravy hydraulických zařízení, pronájem stavebních strojů a zařízení s hydraulickými prvky; (44) pronájem zemědělských strojů a zařízení s hydraulickými prvky.  
(591) Barevná  
(730) **Červenka Josef - Hydraulikservis**, Trusovická 753, Bohuňovice, 78314, CZ  
(740) Halaxová & Halaxová TETRAPAT, Mgr. Eva Halaxová, Jinonická 804/80, Praha 5, Košiče, 15800

(210) **O-582891**  
(220) 08.12.2022  
(320) 08.12.2022  
(511) 7, 12, 35, 37, 44  
(540)



(593) Obrazová  
(511) (7) motory (kromě pro pozemní vozidla), hydraulické stroje a zařízení (kromě pro pozemní vozidla), stroje, motory a zařízení obsahující hydraulické prvky, stavební stroje, zemědělské stroje; (12) motory pro pozemní vozidla, hydraulická zařízení pro pozemní vozidla; (35) nákup a prodej strojů a zařízení, zprostředkování nákupu a prodeje motorů a strojů, hydraulických strojů a zařízení, motorů a zařízení obsahujících hydraulické prvky; (37) servis a opravy stavebních strojů, servis a opravy dopravních prostředků, vozidel a jejich částí, servis a opravy hydraulických zařízení, pronájem stavebních strojů a zařízení s hydraulickými prvky; (44) pronájem zemědělských strojů a zařízení s hydraulickými prvky.  
(591) Barevná  
(730) **Červenka Josef - Hydraulikservis**, Trusovická 753, Bohuňovice, 78314, CZ  
(740) Halaxová & Halaxová TETRAPAT, Mgr. Eva Halaxová, Jinonická 804/80, Praha 5, Košiče, 15800

(210) **O-582960**  
(220) 12.12.2022  
(320) 12.12.2022  
(511) 28, 35, 41  
(540)



**SÍŇ SLÁVY**  
ČESKÉ GOLFOVÉ FEDERACE

(593) Obrazová  
(511) (28) antistresové hračky, antistresové míčky na cvičení rukou, antistresové stlačitelné míčky, atrakce v tematických a zábavních parcích, automatické

elektronické hry, automatické zábavní hrací stroje na mince, balónky na oslavy, bandáže na ruce pro sportovní účely, brašny na golfové hole, chrániče golfových holí, chrániče k provozování sportu, chytré hračky, cvičební přístroje jako hračky, dětské hračky, dřevěné hračky, držadla golfových holí, držáky golfových odpalovacích podložek, držáky míčů, elektronická herní zařízení, elektronické hry, elektronické hračky, elektronické vzdělávací hry, elektronické vzdělávací hračky, figurky (hračky), golfové bagy na kolečkách nebo bez koleček, golfové hole, golfové hole puttery (sportovní vybavení), golfové míče, golfové odpalovací podložky, golfové podložky, golfové praporečky (sportovní potřeby), golfové rukavice, gymnastická nářadí, hrací automaty, hrací karty, hrací míče, hračky, hry a žertovné předměty, karnevalové masky, kovové golfové hole, kožené visáčky na golfové tašky, kovová zařízení na hřiště, lapače míčků, listky do tomboly, makety na hraní, masky (hračky), maskovací clony (sportovní výstroj), míče na hřiště, nářadí (hračky), pátky na míčové hry, pátky (sportovní náčiní), papírové zboží na večírky, pásy na cvičení, pásy na plavání, pásy na rukojeti golfových holí, pásy na plavání, pásy plovací, plyšové hračky, plyšové medvídci, pomůcky na golfový trénink, posilovací stroje, pouzdra upravená na sportovní potřeby, přístroje a zařízení pro zábavní parky a hřiště, přístroje na fyzický trénink (cvičení), přístroje na tělesná cvičení, přístroje na synchronizaci golfového švihů, přístroje na trénování golfu, přístroje pro sportovní trénink, puzzle (hračky), rukavice zhotovené za účelem použití při sportu, rukojeti sportovního náčiní, sáčky na golfové odpalovací podložky, sady golfových odpalovacích podložek, sběratelské karty (karetní hry), sběratelské figurky na hraní, sběrače golfových míčků, síť na nácvik golfu, síť ke sportovním účelům, shafty (nášady golfových holí), tréninkové jamky na golf, výrobky na hraní golfu, stojany na golfové vaky, vozíky na golfové bagy, visáčky na golfové brašny, tvarované obaly golfových holí, tvarované obaly na golfové vaky, tvarované obaly na golfové puttery, tašky na nošení golfových holí, tvarované obaly hlav golfových holí, rukavice na hry, vypichovátka na úpravu drnů (golfové náčiní), podložky na procvičování odpalování (golfové vybavení), tašky na kolečkách na golfové vybavení, stojany speciálně upravené na golfové hole, značky na určení polohy golfového míče, divadelní masky, modely (hračky), společenské hry, stroje na házení míčků, terče, gymnastické náčiní, hry (zařízení pro -), míčky na hraní, posilovače svalů; (35) digitální marketing, digitální reklamní služby, distribuce a šíření reklamních materiálů (letáků, prospektů, tištěných materiálů, vzorků), distribuce propagačních materiálů, konzultace v oblasti reklamy a marketingu, maloobchodní prodej sportovních předmětů, maloobchodní prodej sportovního vybavení, maloobchodní služby v oblasti sportovních potřeb, návrh reklamních materiálů, obchodní analýzy, obchodní konzultační a poradenské služby, obchodní management pro sportovce, obchodní nebo podnikatelský průzkum, obchodní propagace, obchodní řízení sportovních klubů, obchodní strategie, obchodní zprostředkovatelské služby, on-line reklamní a marketingové služby, organizování akcí, výstav, prodejních trhů a přehlídek pro obchodní, propagační a reklamní účely, podnikové poradenství a obchodní management, podpora prodeje, pořádání a vedení předváděcích akcí pro reklamní účely, pořádání a vedení veletrhů a výstav pro reklamní účely, poradenství týkající se reklamních a propagačních služeb, poradenství v oblasti managementu, šíření reklamy prostřednictvím Internetu, šíření reklamy prostřednictvím telefonu, sjednávání obchodních smluv pro jiné osoby, šíření reklamy prostřednictvím on-line komunikačních sítí, šíření obchodních informací, šíření reklam, šíření reklamních, marketingových a propagačních materiálů, sestavování seznamů pro přímé zaslání reklamních materiálů (direct mailing), sestavování a výroba reklamních materiálů, sestavování obchodních statistik, sekretářské práce (služby), reklamní služby v oblasti hotelů, reklamní služby týkající se prodeje zboží, reklamní služby rozhlasové a televizní reklamní agentury, reklamní služby pro druhé za účelem vybudování identity značky, reklamní služby poskytované přes Internet, reklamní, marketingové a propagační služby, reklamní agentury, reklamní materiály (příprava), psaní reklamních textů, publikování reklamních, inzertních, propagačních textů, průzkum trhu (studie), průzkum trhu, propagační management osobností z oblasti sportu, propagační management známých osobností, propagace, reklama a marketing on-line webových stránek, propagace výrobků a služeb prostřednictvím sponzorování sportovních akcí, propagace výrobků a služeb prostřednictvím sponzorování mezinárodních sportovních akcí, propagace výrobků a služeb druhých prostřednictvím sjednávání jménem sponzorů spojení jejich výrobků a služeb se sportovními soutěžemi, propagace výrobků a služeb druhých prostřednictvím sjednávání jménem sponzorů a spojení jejich výrobků a služeb se sportovními aktivitami, pronájem reklamních ploch, pronájem reklamního času v komunikačních médiích, pronájem reklamních, propagačních materiálů, pronájem prodejních stánků, produkce (výroba) reklamních filmů, příprava

propagačních, reklamních, inzertních dokumentů, příprava reklam, příprava marketingových plánů, prezentace zboží a služeb, předváděcí akce a výstavy, PPC reklama, poskytování reklamních informací, poskytování administrativních služeb, poskytování a pronájem prostoru, času a médií pro reklamu, marketingové poradenství, řízení obchodní činnosti, aktualizace reklamních materiálů, dodavatelské služby pro třetí osoby (nákup výrobků a služeb pro jiné podniky), komerční informace a rady pro spotřebitele (spotřebitelská poradna), komerční správa licencí na výrobky a služby třetích osob, prezentace výrobků v komunikačních médiích pro účely maloobchodu, marketingové studie, obchodní management profesionálních sportovců, obchodní management sportovišť (pro třetí osoby), obchodní management pro poskytovatele služeb na volné noze, obchodní nebo podnikatelské poradenství (profesionální -), obchodní propagace, personální poradenství, poskytování obchodních informací prostřednictvím webových stránek, telemarketing, průzkum veřejného mínění, předvádění zboží, rozhlasová reklama, sestavování statistiky, sjednávání a uzavírání obchodních transakcí pro třetí strany, služby v oblasti grafické úpravy pro reklamní účely, služby v oblasti srovnávání cen, služby průzkumu v oblasti reklamy, systematizace údajů do počítačových databází, televizní reklama, venkovní reklama, vyhledávání dat v počítačových souborech (pro třetí osoby), vyhledávání sponzorů, výstřížková služba (monitorování zpráv), inzertní činnost, poskytování pomoci při provozu obchodu, obstaravatelská a zprostředkovatelská činnost v oblasti obchodu s výše uvedenými výrobky ve třídě 28, poskytování obchodních informací a jiných informačních produktů reklamního charakteru, obchodní nebo podnikatelské informace, komerční využití Internetu v oblasti komerčních internetových médií a vyhledávacích služeb, on-line inzerce, inzerce poštou, informace o obchodních kontaktech, obchodní reklama (pro třetí osoby -), předvádění (služby modelek) pro reklamní účely a podporu prodeje, překlad informací do počítačových databází, reklama placená kliknutím, služby obchodního zprostředkování - nákup/prodej zboží s výše uvedenými výrobky ve třídě 28, obchodní správa hotelů, vydávání reklamních nebo náborových, propagačních a inzertních textů; (41) výuka golfu, kondiční výuka golfu, elektronické publikování, filmové projekce, fotografování, organizování golfových turnajů, výcvik golfových dovedností, nošení golfových holí, provozování golfových hřišť, poskytování golfového vybavení, pronájem golfového vybavení, služby golfových nosičů, organizace golfových soutěží, zábava ve formě golfových turnajů, poskytování informací o rekreaci, poskytování informací o sportovních aktivitách, poskytování informací o sportu, poskytování informací týkajících se zábavy, poskytování informací o výchově a vzdělávání, klubové vzdělávací služby, koučink, organizování módních přehlídek pro účely zábavy, pořádání, vedení a organizování koncertů, obrazové zpravodajství, organizování a vedení konferencí, organizování a vedení seminářů, organizování kulturních nebo vzdělávacích výstav, organizování vzdělávacích soutěží, plánování a organizace večírků (zábava), pořádání, vedení a organizování pracovních setkání (školení), poskytování elektronických publikací on-line bez možnosti stažení, prázdninové tábory (zábava), pronájem filmových a televizních dekorací, pronájem herních přístrojů a zařízení, pronájem sportovních zařízení, pronájem sportovních hřišť, pronájem stadiónů, provozování sportovních zařízení, překladačské služby, půjčování filmů, půjčování sportovního vybavení, s výjimkou vozidel, služby pro oddech a rekreaci, reportérské služby, služby osobního trenéra (kondiční trénink), služby poskytované školami (vzdělávání), tělesná výchova, televizní zábava, psaní textů (jiných než reklamních), tlumočnické služby, vydávání elektronických knih a časopisů on-line, vydávání knih, vydávání textů (s výjimkou reklamních), výroba rozhlasových a televizních programů, zábavní parky, zkoušení, přezkoušení, organizace živých představení, pronájem zařízení a vybavení ke vzdělávání, zábavě, sportu a kultuře, služby týkající se volného času, služby v oblasti sportu a fitness, služby zábavní, vzdělávací a školící, cirkusy, informace o vzdělávání vztahující se ke sportu, instruktáž ke cvičení, instruktážní kurzy vztahující se ke sportovním aktivitám, organizace kulturních, zábavních a sportovních akcí, organizace, příprava a pořádání profesionálních golfových turnajů nebo soutěží, organizace, příprava a pořádání golfových her, organizace, příprava a pořádání sportovních soutěží, organizace turnajů, organizování a pořádání veletrhů pro kulturní nebo vzdělávací účely, organizování festivalů, organizování her a soutěží, organizování zábavních soutěží, pořádání sportovních kurzů, pořádání sportovních turnajů, pořádání sportovního hlasování, poskytování prostor a zařízení sportovních klubů, poskytování prostor ke sportovním turnajům, poskytování prostor ke cvičení, poskytování prostor pro sportovní akce, produkce sportovních akcí, služby sportovních klubů, pronájem hraček, umělecké módní agentury.

(730) Česká golfová federace, Bezová 1658/1, Praha 4, Braník, 14700, CZ  
(740) CS Partners, advokátní kancelář, s.r.o., Mgr. Michal Smečka, Badeniho 291/3, Praha 6, Hradčany, 16000

(210) **O-582964**  
(220) 12.12.2022  
(320) 12.12.2022  
(511) 35, 36, 45  
(540)

### Garance EUCS

(592) Slovní  
(511) (35) administrativní služby, propagační činnost, reklama, pomoc při řízení obchodní činnosti, obchodní administrativa, kancelářské práce, zprostředkování obchodních příležitostí; (36) finanční hodnocení (pojištění, bankovníctví, nemovitosti), pojištění, pojišťovací služby, poradenství a konzultace v oblasti pojištění, poskytování informací o pojištění, zprostředkování pojištění, poskytování pomoci při likvidaci pojistných událostí, finanční odhady, on-line pojišťovací služby, služby v oblasti pojišťovnictví poskytované přes Internet, finanční služby poskytované přes Internet, služby pojišťovacího agenta, služby pojišťovacího makléře, informace o pojištění, poradenství v oblasti pojištění a finančních služeb, finanční služby, likvidace pojistných událostí, zpracování analýz pojistných smluv, zpracování analýz smluv v oblasti finančnictví, oceňovací služby v oblasti pojištění, provozování on-line pojišťovacího trhu, provozování on-line trhu finančních služeb, správa pojistných smluv a jejich audit včetně zhodnocení a doporučení pojistné ochrany; (45) právní služby a poradenství, zejména v oblasti náhrady škody, převodu nemovitostí, pojistných smluv, duševního vlastnictví, služby právního dohledu.

(730) **European Compensation Services s.r.o.**, Jeseniova 245/1, Praha 3, Žižkov, 13000, CZ

(210) **O-582965**  
(220) 12.12.2022  
(320) 12.12.2022  
(511) 35, 36, 41, 45  
(540)

### EUCS Analytics

(592) Slovní  
(511) (35) propagační činnost, reklama, pomoc při řízení obchodní činnosti, obchodní administrativa, kancelářské práce, zprostředkování obchodních příležitostí, poskytování obchodních nebo podnikatelských informací, obchodní průzkum, ekonomické poradenství, marketingové studie, průzkum trhu, cenové analýzy, analýza nákladů a cen, srovnávání cen, obchodní zprostředkovatelské služby, obchodní management a podnikové poradenství, obchodní nebo podnikatelský průzkum, oceňování obchodních podniků, hospodářské nebo ekonomické prognózy, poskytování obchodních informací a rady pro spotřebitele ve výběru produktů a služeb, sběr údajů do počítačových databází, zprostředkování obchodních informací, sjednávání obchodních smluv pro jiné osoby; (36) pojištění, pojišťovací služby, poradenství a konzultace v oblasti pojištění, poskytování informací o pojištění, zprostředkování pojištění, poskytování pomoci při likvidaci pojistných událostí, finanční odhady, on-line pojišťovací služby, služby v oblasti pojišťovnictví poskytované přes Internet, finanční služby poskytované přes Internet, služby pojišťovacího agenta, služby pojišťovacího makléře, informace o pojištění, poradenství v oblasti pojištění a finančních služeb, finanční služby, likvidace pojistných událostí, zpracování analýz pojistných smluv, zpracování analýz smluv v oblasti finančnictví, oceňovací služby v oblasti pojištění, provozování on-line pojišťovacího trhu, provozování on-line trhu finančních služeb, správa pojistných smluv a jejich audit včetně zhodnocení a doporučení pojistné ochrany, finanční analýza, finanční hodnocení (pojištění, bankovníctví, nemovitosti), poradenství v oblasti pojištění, poskytování informací o pojištění; (41) výchova, vzdělávání, organizování a vedení odborných seminářů a školení, organizování a vedení workshopů, výuka, semináře, on-line publikování, poskytování elektronických publikací; (45) právní služby a poradenství, zejména v oblasti náhrady škody, převodu nemovitostí, pojistných smluv, duševního vlastnictví.

(730) **European Compensation Services s.r.o.**, Jeseniova 245/1, Praha 3, Žižkov, 13000, CZ

(210) **O-582977**  
(220) 13.12.2022  
(320) 13.12.2022  
(511) 41, 43  
(540)



(593) Obrazová  
(511) (41) vzdělávání a rozvoj (výuka) dětí od 2 do 6 let, včetně předškolní přípravy, předškolní vzdělávání, všeobecná sportovní příprava pro děti od 2 do 6 let; (43) poskytování služby péče o dítě od 2 do 6 let - denní jesle a školky.

(730) **Sportíci z.s.**, Františka Žaloudka 419/5, Hradec Králové, Svobodné Dvory, 50311, CZ

(210) **O-583025**  
(220) 15.12.2022  
(320) 15.12.2022  
(511) 9, 41  
(540)

### Kristyna World

(592) Slovní  
(511) (9) elektronické knihy; (41) kurzy, školení, zveřejňování, oznamování a psaní textů (s výjimkou reklamních), služby v oblasti vzdělávání, zábavy a sportu, informační služby spojené s knihami v rámci této třídy, vzdělávací a školící služby.

(730) **Kuparowitzová Kristýna Ing.**, č. ev. 315, Želešice, 66443, CZ

(210) **O-583029**  
(220) 15.12.2022  
(320) 15.12.2022  
(511) 9, 16, 41, 42  
(540)

### Muzeum železnice a elektrotechniky NTM

(592) Slovní  
(511) (9) počítačový software (nahraný), software počítačových her ke stažení; (16) brožury, brožurky, časopisy (periodika), knihy, letáky, nákupní tašky z papíru nebo plastické hmoty, noviny, obálky (papírnické zboží), obaly (papírnické zboží), omalovánky, oznámení (papírnické zboží), papír, pera (kancelářské potřeby), periodika, plakáty, plnicí pera, pohlednice, potřeby pro psaní, prospekty, psací potřeby, zpravodaje; (41) fotografování, knihovnické služby (půjčovny knih), kulturní, vzdělávací nebo zábavní služby poskytované uměleckými galeriemi, on-line vydávání elektronických knih a časopisů, organizování zábavních akcí, plánování večírků (zábava), pořádání a vedení konferencí, pořádání a vedení kongresů, pořádání a vedení osobních vzdělávacích fór, pořádání a vedení seminářů, pořádání a vedení sympozií, pořádání a vedení workshopů (školení), pořádání soutěží (vzdělávacích nebo zábavních), pořádání výstav ke kulturním nebo vzdělávacím účelům, poskytování elektronických publikací on-line bez možnosti stažení, poskytování her on-line z počítačové sítě, poskytování informací v oblasti vzdělávání, provozování muzeí, předvádění muzejních výstav, předvádění živých vystoupení,



školení, školní vzdělávání, vydávání knih, vydávání textů, s výjimkou reklamních, vzdělávací služby poskytované asistenty zaměřenými na zvláštní potřeby, zábava, zkoušení (pedagogická činnost); (42) umělecký design, vědecký výzkum, výzkum ve strojírenství.

(730) **Národní technické muzeum**, Kostelní 1320/42, Praha 7, Holešovice, 17000, CZ

(210) **O-583032**

(220) 15.12.2022

(320) 15.12.2022

(511) 3, 5, 21, 35

(540)

**LITTLE BIG LAB**

(593) Obrazová

(511) (3) kosmetické krémy, přípravky pro osobní hygienu a kosmetické přípravky, kosmetické přípravky pro péči o tělo, krémy na kůži, mýdlo, mýdlové gely, sprchové gely, kosmetické přípravky do koupele, šampony, kondicionéry pro péči o vlasy, parfumerie a vonné přípravky, deodoranty a antiperspiranty, chemické čisticí přípravky pro použití v domácnosti; (5) dezinfekční a antiseptické přípravky, léčebná a dezinfekční mýdla a čisticí přípravky, dezinfekční ubrusky, antibakteriální dezinfekční přípravky, antivirové dezinfekční přípravky, dezinfekční prostředky pro hygienické účely, přípravky k dezinfekci rukou, dezinfekční prostředky na mytí rukou, konopí pro léčebné účely, přípravky na čištění vzduchu, biocidy, potravinové doplňky, minerální potravinové doplňky, vitaminy a vitaminové přípravky, potravinové doplňky s kosmetickým účinkem, výživové doplňky; (21) kosmetické pomůcky, dávkovače tekutého mýdla, dávkovače mýdla, rozprašovače parfémů, kapátka pro použití v domácnosti, dávkovače na sprchové gely; (35) reklama, marketing a propagační služby, maloobchodní služby zásilkového prodeje zaměřené na kosmetické přípravky, služby on-line maloobchodních prodejen v oblasti kosmetiky a kosmetických výrobků, reklamní služby týkající se kosmetických výrobků, poskytování poradenství spotřebitelům v souvislosti s kosmetikou, marketingový průzkum v oboru kosmetiky, parfumerie a zkrášlovacích přípravků, obchodní informační a poradenské služby pro spotřebitele se zaměřením na kosmetiku, maloobchod a velkoobchod s kosmetikou a kosmetickými přípravky.

(730) **AGNIT Prague a.s.**, Pobřežní 667/78, Praha 8, Karlín, 18600, CZ

(740) Kropáček LEGAL, advokátní kancelář, s.r.o., Mgr. Pavel Kropáček, Pobřežní 667/78, Praha 8, Karlín, 18600

(210) **O-583084**

(220) 19.12.2022

(320) 19.12.2022

(511) 7, 9, 37

(540)

**FOTEN**

(592) Slovní

(511) (7) alternátory, dieselové elektrické generátory, dynamo, dynamo na jízdní kola, elektrické alternátory, elektrické generátorové stanice, elektrické generátory na větrný pohon, elektrické generátory pro lodě, elektrické generátory pro nouzové použití, elektrické generátory využívající solární články, elektrické generátory využívající odpadního tepla, elektrické generátory využívající geotermální energii, elektrostatické generátory, energetická zařízení (generátory), generátory; (9) DC/AC měniče, elektrické a elektronické prvky, fotovoltaická zařízení pro výrobu elektřiny,

nabíjecí stanice pro elektromobily, nabíjecí stanice pro elektrická vozidla, nepřerušitelný zdroj napájení přístrojů, AC/DC napájecí zdroje, adaptéry na baterie, agregáty nabíjecí pro elektrické baterie, akumulátorové skříně, akumulátory elektrické pro vozidla, akumulátory pro fotovoltaickou energii, alkalické akumulátory, anodové baterie, automobilové nabíječky, baterie, baterie do automobilů, baterie do kapesních svítilen, AC/DC měniče, adaptéry elektrického proudu, adaptéry [elektřina], adaptéry střídavého proudu, DC/AC adaptéry, bleskosvody, fotobuňky pro bezpečnostní osvětlení, fotodiody, fotoelektrické přístroje a zařízení pro výrobu elektřiny ze sluneční energie, fotovoltaická zařízení na výrobu elektrické energie [fotovoltaické elektrárny], fotovoltaické buňky, fotovoltaické články, fotovoltaické měniče, fotovoltaické moduly, fotovoltaické přístroje na přeměnu slunečního záření na elektrickou energii, fotovoltaické solární moduly, kalibrované fotovoltaické referenční články, kolektory solární energie k výrobě elektrického proudu, krystalické silikonové solární energetické články; (37) dodatečná montáž topných, ventilačních a klimatizačních zařízení do budov, instalace a opravy klimatizačních zařízení, instalace a opravy topných zařízení, instalace klimatizačních zařízení, instalace klimatizačních přístrojů pro použití ve sterilních místnostech, instalace, opravy a údržba ohřivačů vzduchu, instalace, opravy a údržba vytápěcích zařízení, instalace přístrojů na odsávání prachu, instalace solárních topných systémů, klempířství, dobíjecí služby pro elektrická vozidla, dobíjení baterií a akumulátorů, nabíjení akumulátorů vozidel, nabíjení baterií a zařízení na ukládání energie a pronájem těchto zařízení, pronájem nabíječek baterií, pronájem nabíječek baterií pro skútry s elektromotorem, pronájem nabíječek baterií pro digitální fotoaparáty, pronájem nabíječek baterií pro elektrické skútry (vozíky) pro seniory a invalidy, pronájem přenosných nabíječek, pronájem přenosných nabíječek baterií pro elektrická jízdní kola, pronájem přenosných nabíječek baterií pro elektrická auta.

(730) **FOTEN s.r.o.**, České Vrbné 2360, České Budějovice, České Budějovice 2, 37011, CZ

(210) **O-583085**

(220) 19.12.2022

(320) 19.12.2022

(511) 7, 9, 37

(540)

**föten**

(593) Obrazová

(511) (7) alternátory, dieselové elektrické generátory, dynamo, dynamo na jízdní kola, elektrické alternátory, elektrické generátorové stanice, elektrické generátory na větrný pohon, elektrické generátory pro lodě, elektrické generátory pro nouzové použití, elektrické generátory využívající solární články, elektrické generátory využívající odpadního tepla, elektrické generátory využívající geotermální energii, elektrostatické generátory, energetická zařízení (generátory), generátory; (9) DC/AC měniče, elektrické a elektronické prvky, nabíjecí stanice pro elektromobily, nabíjecí stanice pro elektrická vozidla, nepřerušitelný zdroj napájení přístrojů, přístroje a nástroje pro řízení rozvodu elektrického proudu, přístroje a zařízení na kontrolu elektřiny, přístroje a zařízení pro řízení elektrického proudu, přístroje a zařízení pro akumulaci a ukládání elektrické energie, přístroje na řízenou dodávku elektřiny, přístroje pro rozvod elektrického proudu, přístroje pro zvýšení energetické účinnosti, zařízení na přívod elektřiny, zařízení pro nepřetržitou dodávku proudu (baterie), AC/DC napájecí zdroje, adaptéry na baterie, agregáty nabíjecí pro elektrické baterie,

akumulátorové skříně, akumulátory elektrické pro vozidla, akumulátory pro fotovoltaickou energii, alkalické akumulátory, automobilové nabíječky, baterie, baterie do automobilů, baterie do kapesních svítilen, dobíjecí baterie se solárním pohonem, dobíjecí články, elektrické akumulátory, nabíjecí elektrické akumulátory, nabíječky akumulátorů, nabíječky baterií, nabíječky baterií pro motorová vozidla, nabíječky elektromobilů, nabíječky na dobíjecí zařízení, nabíječky solárních baterií, přístroje a zařízení na akumulaci elektřiny, přístroje a zařízení na uchovávání elektrické energie, fotoelektrické přístroje a zařízení pro výrobu elektřiny ze sluneční energie, fotovoltaická zařízení na výrobu elektrické energie [fotovoltaické elektrárny], fotovoltaické buňky, fotovoltaické články, fotovoltaické měniče, fotovoltaické moduly, fotovoltaické přístroje na přeměnu slunečního záření na elektrickou energii, fotovoltaické solární moduly, kalibrované fotovoltaické referenční články, kolektory solární energie k výrobě elektrického proudu, krystalické silikonové solární energetické články, přenosné solární panely na výrobu elektřiny, sluneční panely, solární baterie k použití v domácnost, solární baterie k průmyslovému použití, solární články na výrobu elektrického proudu, solární moduly, solární panely na výrobu elektřiny, soupravy solárních panelů; (37) dodatečná montáž topných, ventilačních a klimatizačních zařízení do budov, instalace a opravy topných zařízení, instalace a opravy klimatizačních zařízení, instalace klimatizačních přístrojů pro použití ve sterilních místnostech, instalace, opravy a údržba ohřivačů vzduchu, instalace, opravy a údržba vytápěcích zařízení, instalace solárních topných systémů, instalace, údržba a opravy klimatizačních přístrojů, montáž a opravy topných zařízení, montáž topných zařízení, klempířství, dobíjecí služby pro elektrická vozidla, dobíjení baterií a akumulátorů, nabíjení akumulátorů vozidel, nabíjení baterií a zařízení na ukládání energie a pronájem těchto zařízení, nabíjení baterií pro mobilní telefony, pronájem nabíječek baterií pro mobilní telefony, pronájem nabíječek baterií, pronájem nabíječek baterií pro chytré telefony (smartphony), pronájem nabíječek baterií pro skútry s elektromotorem, pronájem nabíječek baterií pro digitální fotoaparáty, pronájem nabíječek baterií pro elektrické skútry (vozíky) pro seniory a invalidy, pronájem přenosných nabíječek, pronájem přenosných nabíječek baterií pro elektrická jízdní kola, pronájem přenosných nabíječek baterií pro elektrická auta.

(730) **FOTEN s.r.o.**, České Vrbné 2360, České Budějovice, České Budějovice 2, 37001, CZ

(210) **O-583101**

(220) 20.12.2022

(320) 20.12.2022

(511) 7, 16, 35

(540)

## HGFARLEY

(592) Slovní

(511) (7) stroje, a to obráběcí stroje, laserové čističí, řezací a svařovací stroje, motorem poháněné nástroje a motorem poháněná nářadí; (16) papír a lepenka, tiskárenské výrobky, vizitky, fotografie, papír i kancelářské potřeby, reklamní, propagační a informační materiály na bázi papíru a umělých hmot, tiskoviny, zejména prezentační a firemní publikace, periodika, reklamní katalogy, knihy, letáky, reklamní tabule z papíru nebo lepenky, účtenky, pozvánky, vývěsky, papírové visačky, etikety spadající do této třídy, pohlednice, přání, kalendáře, obaly z papíru a z umělých hmot v rámci třídy, papírové láhve, obálky, inzertní noviny, ubrusy a ubrusky papírové, tužky všeho druhu, desky na dokumenty, instruktážní a výukové materiály, plastové archy, fólie a sáčky pro balení a obaly papírové a plastové; (35) reklama, propagace, řízení, organizace a administrativa obchodní činnosti, kancelářské práce.

(730) **HGLASER CZECH REPUBLIC s.r.o.**, Nádražní 697, Lednice, 69144, CZ

(210) **O-583105**

(220) 20.12.2022

(320) 20.12.2022

(511) 16, 35, 36, 41, 42

(540)

## Cesta von

(592) Slovní

(511) (16) plakáty, noviny, periodika, brožury, učební pomůcky (s výjimkou zařízení), fotografie (tištěné), tiskoviny, prospekty, časopisy (periodika), almanachy, kalendáře, letáky; (35) vylepování plakátů, šíření reklamních materiálů, cílené zasilání reklamních materiálů, aktualizace reklamních materiálů, vydávání reklamních textů, propagace, rozhlasová reklama, styk

s veřejností, televizní reklama, online reklama v počítačové síti, marketing, PPC reklama, cílený marketing, venkovní reklama, propagace zboží prostřednictvím influencerů, influencer marketing; (36) pořádání dobročinných sbírek, organizování peněžních sbírek; (41) akademie (vzdělávání), vydávání textů, s výjimkou reklamních, školení, pořádání a vedení konferencí, poskytování informací v oblasti vzdělávání, pořádání výstav ke kulturním nebo vzdělávacím účelům, praktický výcvik (předvádění), pořádání a vedení seminářů, pořádání a vedení workshopů (školení), obrazové zpravodajství, fotografování, poradenství pro volbu povolání (v oblasti vzdělávání nebo školení), koučink (školení), předávání know-how (odborné vzdělávání), výzkum v oblasti vzdělávání, certifikační služby v oblasti vzdělávání, jmenovitě pořádání školení a vzdělávacích zkoušek; (42) vědecký výzkum.

(730) **Cesta von, občianske združenie**, Miletičova 567/30, Bratislava, mestská časť Ružinov, SK

(740) **JUDr. Renata Ryglová**, advokátka, Na příkopě 854/14, Praha 1, Nové Město, 11000

(210) **O-583106**

(220) 20.12.2022

(320) 20.12.2022

(511) 32, 33, 35, 40, 43

(540)



(593) Obrazová

(511) (32) piva a pivovarnické výrobky, lehká piva a ležáky, nealkoholická a nízkoalkoholická piva, míchané nápoje obsahující pivo, zařazené do třídy 32, sladová piva, závorová piva, nealkoholické nápoje; (33) alkoholické nápoje (s výjimkou piv), destilované nápoje, lihoviny, alkoholické výtažky z ovoce, alkoholické esence, vína, alkoholické koktejly, likéry; (35) reklama, propagace a inzerce prostřednictvím všech druhů médií, marketing, zprostředkovatelská činnost v oblasti obchodu s reklamními materiály zejména s pivovarskou tematikou, maloobchod a velkoobchod s pivem, alkoholickými a nealkoholickými nápoji, internetový obchod s pivem, alkoholickými a nealkoholickými nápoji, obchodní informace pro spotřebitele (spotřebitelská poradna); (40) pivovarnictví; (43) služby zajišťující stravování a nápoje, služby barů, služby spojené s provozováním pohostinství, restaurací a podniků rychlého občerstvení - v rámci třídy 43, ubytovací služby.

(730) **DOPEX Trade s.r.o.**, Zábědov 102, Nový Bydžov, 50401, CZ

(740) **PatentCentrum Sedlák & Partners s.r.o.**, Okružní 2824, České Budějovice, České Budějovice 3, 37001

(210) **O-583111**

(220) 20.12.2022

(320) 20.12.2022

(511) 37, 40, 42

(540)

## STAMURA

(592) Slovní

(511) (37) stavební služby, stavby a opravy budov, služby pro hydroizolaci budov během stavby, demolice budov, izolace budov, poskytování stavebních informací, pronájem stavebních strojů a zařízení, stavební dozor, stavební poradenství, výstavba a rekonstrukce zděných stěn a struktur, stavební

dozor prací v místě stavby, rekonstrukce interiérů budov, zateplování budov, stavby a údržba potrubí; (40) odpady, recyklace odpadu, služba nakládání s odpady (recyklace), hospodaření s odpady (recyklace), likvidování odpadu; (42) technický výzkum, projektování, projektování staveb, projektování nástaveb (design), architektonické služby, inženýrské služby, poradenství v oblasti architektury, projektování ve výstavbě, technologické poradenství, provádění stavebních technických projektů, služby v oblasti projektování domů.

- (730) **STAMURA s.r.o.**, V olšinách 3140/108, Praha 10, Strašnice, 10000, CZ  
(740) Advokátní kancelář Demut, Klimeš, Mader, Mgr. Ondřej Mader, advokát, Dukelských hrdinů 14/975, Praha 7, 17000

- (210) **O-583135**  
(220) 21.12.2022  
(320) 21.12.2022  
(511) 25  
(540)



- (593) Obrazová  
(511) (25) dětské oblečení.  
(591) Barevná  
(730) **Horniaková Adéla**, Keltičkova 1905/44, Ostrava, Slezská Ostrava, 71000, CZ

- (210) **O-583144**  
(220) 21.12.2022  
(320) 21.12.2022  
(511) 16  
(540)

**Žurnál**

- (593) Obrazová  
(511) (16) papírnické zboží, kancelářské potřeby, s výjimkou nábytku, tiskoviny, knihy, poznámkové bloky, noviny.  
(591) Barevná  
(730) **madebythe: s.r.o.**, Staré Grunty 6347/18, Bratislava - Karlova Ves, SK  
(740) Trama Legal s.r.o., advokátní kancelář, Bottova 2a, 811 09 Bratislava

- (210) **O-583167**  
(220) 22.12.2022  
(320) 22.12.2022  
(511) 13, 35, 39  
(540)



- (593) Obrazová  
(511) (13) pistole [zbraně], vzduchové pistole [zbraně], broky do vzduchové pistole, automatické střelné zbraně, brokové náboje, broky (olověné) do loveckých pušek, konvenční vzdušné zbraně, kulky (munice, střelivo), kulky pro pušky, kulky do pistolí, lovecké pušky (sportovní pušky), lovecké zbraně, malé zbraně (střelné zbraně), munice, munice do malých zbraní, munice do střelných zbraní, munice pro brokovnice, munice pro střelné zbraně, munice středního kalibru, náboje do pistolí, náboje, nábojnice, náboje s plochou hlavou, nábojnice na broky, nábojnice pro lovecké střelné zbraně, ocelové broky, olověné broky do palných zbraní, olověné broky pro lov, olověné kulky, pušky, revolvery, sportovní pušky, sportovní a lovecké střelné zbraně, střelivo do pušek, střelivo s plochou dráhou letu; (35) reklama online, reklama, propagace obchodu (reklama), reklama, včetně online reklamy na počítačové síti, propagace, maloobchodní prodej zbraní, maloobchodní prodej střeliva, maloobchodní prodej sportovního střeliva; (39) distribuce střeliva (přeprava), distribuce sportovního střeliva (přeprava).  
(730) **MCPCZ, s.r.o.**, Žirovnická 3133/6, Praha 10, Záběhlice, 10600, CZ  
(740) Mgr. PETR ŽIŽKA, LL.M., advokátní kancelář, Mgr. Petr Žižka LL.M., Sedláčkova 209/16, Plzeň, Vnitřní Město, 30100

- (210) **O-583203**  
(220) 27.12.2022  
(320) 27.12.2022  
(511) 9, 10, 42, 44  
(540)

**SmartEar**

- (592) Slovní  
(511) (9) zařízení a příslušenství na zpracování dat (elektrická a mechanická), informační technologie a audiovizuální, multimediální a fotografické přístroje, periferní zařízení přizpůsobená k použití s počítači a jinými chytrými zařízeními; (10) lékařské a veterinární přístroje a nástroje, zařízení pro diagnostiku, vyšetřování a monitorování, stetoskopy, lékařské stetoskopy; (42) služby v oblasti počítačového výzkumu, služby v oblasti podpory informačních technologií, služby v oblasti výzkumu a vývoje, konzultační služby v oblasti informačních technologií [IT], poradenské a informační služby v oblasti informačních technologií, podpůrné služby v oblasti informačních technologií [IT] [řešení problémů počítačového softwaru]; (44) diagnostika chorob.  
(730) **MAGICWARE, společnost s ručením omezeným**, Krohova 2212/75, Praha 6, Dejvice, 16000, CZ

(210) **O-583205**  
(220) 27.12.2022  
(320) 27.12.2022  
(511) 12, 42  
(540)



(593) Obrazová  
(511) (12) pozemní vozidla a dopravní prostředky, elektricky poháněná pozemní vozidla; (42) služby v oblasti výzkumu a vývoje.  
(591) Barevná  
(730) **Enigmatronic Development (Pty) Ltd**, 3 Abelia Lane, Heatherlands, George, ZA  
(740) Trama Legal s.r.o., advokátní kancelář, Bottova 2a, 811 09 Bratislava

(210) **O-583212**  
(220) 28.12.2022  
(320) 28.12.2022  
(511) 1, 2, 9, 19, 37, 42  
(540)

**LAIHA**

(592) Slovní  
(511) (1) polyuretanové nátěry (jiné než barvy), polyuretanové pryskyřice; (2) epoxidové nátěry k použití na betonové průmyslové podlahy, barvy na betonové podlahy, přípravky na značení silnic, termoplastické směsi ke značení silnic (barvy), termoplastické nátěry používané na silniční značení, směsi na značení silnic (kromě skleněných zmek), směsi na značení vzletových a přistávacích drah (kromě skleněných zmek), epoxidové nátěry, epoxidové základní nátěry, epoxidové pryskyřice na pokrývání povrchů budov (nátěry), epoxidové pryskyřice k použití na pokrývání podlah (nátěry), epoxidové pryskyřice plněné lehkými kovy (nátěry), epoxidové pryskyřice k natírání stěn (nátěry), polyuretanové krycí vrstvy (barvy), polyuretanové dokončovací látky (barvy), barvy, venkovní nátěry, vnitřní nátěry, pryskyřičné nátěry, hydroizolační nátěry, ochranné nátěry; (9) bezpečnostní značení (světelná), výstražné značení [luminiscenční], bezpečnostní značení (mechanická), světelné značení únikové cesty, modely virtuální reality; (19) betonové podlahy, beton, polymerový beton, žáruvzdorný beton, hotový beton, tekutý beton; (37) výstavba podlah, leštění podlah, poskytování informací vztahujících se ke službám leštění podlah, broušení podlah, zednictví, stavba značení, značení silnic, údržba značení, malování značení, betonování, opravy betonu, těsnění betonu, pokrývání betonu, renovace betonu, leštění betonu, stavební poradenství, stavebnictví, stavitelství, konzultace ve stavebnictví, poradenské služby ve stavebnictví, služby v oblasti stavebnictví, stavebnictví a opravy budov; (42) technické poradenství, návrhářské a technické poradenství, technické poradenství v oblasti lehkého strojírenství, technické poradenství v oblasti technického výzkumu potravin a nápojů, služby technického poradenství vztahující se k pozemnímu stavitelství, inženýrské služby.  
(730) **LAIHA s.r.o.**, Pouchovská 1255/109b, Hradec Králové, 50003, CZ

(210) **O-583266**  
(220) 04.01.2023  
(320) 04.01.2023  
(511) 35, 36, 41  
(540)

★ **Monica Kingsley** ★

(593) Obrazová  
(511) (35) tržní analýzy; (36) finanční informace a údaje (poskytování), poradenské a konzultační služby v oblasti financí, finanční analýzy, finanční výzkum, služby ekonomicko-finančního výzkumu, finanční informační služby vztahující se k finančním trhům, poskytování služeb finančního analytika, příprava a analýza finančních trhů, poskytování finančních konzultací jeden na jednoho; (41) publikační činnost (publikace), elektronické publikace, elektronické online publikace periodik a knih, poskytování elektronických publikací, služby vydávání newsletterů, publikace newsletterů.  
(591) Barevná  
(730) **Fiala Petr Ing.**, Fintajslava 2339/43, Břeclav, 69002, CZ

(210) **O-583292**  
(220) 05.01.2023  
(320) 05.01.2023  
(511) 3, 5, 16, 21  
(540)

**OK GASTRO**

(593) Obrazová  
(511) (3) neléčivé kosmetické a toaletní přípravky, mýdla, šampony, krémy na ruce, čističí pasty a gely na ruce, ochranné krémy na ruce, prací prostředky, přípravky na čištění, leštění, drhnutí, broušení, odmašťování, úklidové prostředky, směsi na mytí oken, kapaliny na mytí skel do ostřikovačů vozidel, kapaliny na čištění čelních skel vozidel, osvěžovače vzduchu, podlahové vosky, leštící vosky, leštidla na podlahu, směsi na leštění podlah, přípravky na ošetřování podlah, přípravky na čištění podlah, přípravky na mytí podlah, přípravky na odstraňování barev, rozpouštědla na odstraňování barev, přípravky na odstraňování laku, přípravky na odstraňování skvrn, přípravky na odstraňování vosku, rozpouštědla na odstraňování laku,

přípravky na odstraňování vodního kamene; (5) dezinfekční přípravky pro hygienické účely, dezinfekční mýdla, dezinfekční ubrusky, napuštěné dezinfekční ubrusky, antibakteriální přípravky, osvěžovače vzduchu (deodoranty), osvěžovače vzduchu do automobilu, osvěžovače vzduchu ve spreji, dezinfekční prostředky, aromatické deodorantiční přípravky pro toalety, deodorantiční přípravky do hygienických toaletních nádob, deodorantiční přípravky na osvěžení vzduchu; (16) obaly (papírové výrobky), papírové zboží, kancelářské potřeby (kromě nábytku), psací potřeby, plastové archy, fólie, sáčky pro balení, plastové obaly, sáčky do odpadkových košů z papíru nebo umělých hmot, papírové ručníky, papírové utěrky, papírové ubrusy, toaletní papír, samolepky, papírové podložky, papírové rozetky a krajky, cukrářské košíčky z papíru, obaly z papíru, lepenky, plastu a biologicky rozložitelného materiálu, sáčky, tašky, pytle a přičezy z papíru, plastu a biologicky rozložitelného materiálu, fólie z umělé hmoty a biologicky rozložitelného materiálu, papír na pečení, balicí papír, sáčky jako obaly z papíru nebo umělých hmot, papírové a igelitové tašky, papírové ubrusky a kapesníky, fólie viskózní, celulózní, celofánové a z umělých hmot na balení, zatavací kancelářské stroje, krabice lepenkové nebo papírové, kartony a krabice z papíru, obaly na lahve z papíru nebo lepenky, kancelářské výrobky z papíru ve třídě 16, papírové podtácky, obaly (papírové zboží), ostatní kancelářské potřeby spadající do tř. 16; (21) párátko, brčka na pití, špejle, bodce a napichovátka na jednohubky, míchátko do nápojů, jednorázové nádoby z papíru, lepenky, plastu, hliníku a z biologicky rozložitelného materiálu, svícen kovový a skleněný, zásobníky, stojánky a držáky na ubrusky a fólie, nádoby z aluminiové fólie na grilování a pečení, domácí a kuchyňské potřeby, pomůcky pro čištění, rukavice pro domácí použití, pro leštění, práce na zahradě, úklid nebo čištění, zásobníky na papírové ručníky, zásobníky a dávkovače na mýdlo, čistící a úklidové potřeby, utěrky na čištění a úklid, úklidové hadry, smetáky, smetáčky a lopatky, mopy, vědra, koše na odpadky, nádoby na odpad, stojany na papírové utěrky a papírové ručníky, dávkovače na ubrusky, držáky na toaletní papír, stojany a držáky na koše, zásobníky na papírové hygienické sáčky, násady na smetáky, nádoby, misky, kelímky, talíře z umělých hmot, potřeby pro čištění a úklid spadající do této třídy, nádoby a výrobky pro toalety a domácnost spadající do této třídy, aerosolové dávkovače (s výjimkou dávkovačů pro lékařské účely), čistící nástroje, zvony přísavné na čištění odpadu, dávkovače papírových ručníků.

- (591) Barevná  
(730) Holík Jiří, Luční 2611/9, Praha 3, Žižkov, 13000, CZ

- (210) **O-583294**  
(220) 05.01.2023  
(320) 05.01.2023  
(511) 9, 16, 28, 41  
(540)



- (593) Obrazová  
(511) (9) hardware a software pro informační technologie a audiovizuální zařízení, zařízení a příslušenství na zpracování dat, platební terminály pro zprostředkování on-line plateb, software, hardware a software používaný při provozu hazardních her, software pro počítačové hry, aplikace a herní software určené k účasti sázejících na hazardních hrách, jednotlivé internetové technické hry, internetové živé hry a elektronické losy internetových loterií; (16) papír, lepenka, reklamní, propagační a užitkové výrobky z papíru určené pro propagaci, periodické i neperiodické publikace, tištěné informační, reklamní a propagační materiály v rámci této třídy

určené pro propagaci, tiskárenské výrobky a kartonážní výrobky, a to krabice, data a databáze na papírových nosičích, psací potřeby, kalendáře, diáře, školní potřeby, sázenky, sázkové tikety, vstupenky; (28) herní zařízení a systémy, jejichž prostřednictvím jsou provozovány hazardní hry, losy loterií, terminály a samoobslužné terminály zajišťující provoz loterií, kurzových sázek a jiných hazardních her, samoobslužná koncová zařízení technických her provozovaných v hernách a kasinech, stoly živé hry; (41) provoz veškerých hazardních her, včetně těch provozovaných dálkovým přístupem prostřednictvím internetu, tedy loterií, kurzových sázek, totalizátorových her, binga, technických her, živých her, tombol nebo turnajů malého rozsahu, jakožto vykonávání činností spočívajících v uskutečňování hazardních her se záměrem dosažení zisku, a to příjem sázek a vkladů do hazardní hry (služby bookmakerů), pořádání a organizování kulturních, sportovních a společenských událostí, soutěží, zábavních služeb v souvislosti s elektronickým sportem, předprodej a prodej vstupenek, organizování a pořádání vzdělávacích akcí, provozování sportovních zařízení.

- (591) Barevná  
(730) SAZKA a.s., Evropská 866/69, Praha 6, Vokovice, 16000, CZ  
(740) Halaxová & Halaxová TETRAPAT, Mgr. Eva Halaxová, Jinonická 804/80, Praha 5, Košíře, 15800

- (210) **O-583295**  
(220) 05.01.2023  
(320) 05.01.2023  
(511) 9, 16, 28, 41  
(540)



- (593) Obrazová  
(511) (9) hardware a software pro informační technologie a audiovizuální zařízení, zařízení a příslušenství na zpracování dat, platební terminály pro zprostředkování on-line plateb, software, hardware a software používaný při provozu hazardních her, software pro počítačové hry, aplikace a herní software určené k účasti sázejících na hazardních hrách, jednotlivé internetové technické hry, internetové živé hry a elektronické losy internetových loterií; (16) papír, lepenka, reklamní, propagační a užitkové výrobky z papíru určené pro propagaci, periodické i neperiodické publikace, tištěné informační, reklamní a propagační materiály v rámci této třídy určené pro propagaci, tiskárenské výrobky a kartonážní výrobky, a to krabice, data a databáze na papírových nosičích, psací potřeby, kalendáře, diáře, školní potřeby, sázenky, sázkové tikety, vstupenky; (28) herní zařízení a systémy, jejichž prostřednictvím jsou provozovány hazardní hry, losy loterií, terminály a samoobslužné terminály zajišťující provoz loterií, kurzových sázek a jiných hazardních her, samoobslužná koncová zařízení technických her provozovaných v hernách a kasinech, stoly živé hry; (41) provoz veškerých hazardních her, včetně těch provozovaných dálkovým přístupem prostřednictvím internetu, tedy loterií, kurzových sázek, totalizátorových her, binga, technických her, živých her, tombol nebo turnajů malého rozsahu, jakožto vykonávání činností spočívajících v uskutečňování hazardních her se záměrem dosažení zisku, a to příjem sázek a vkladů do hazardní hry (služby bookmakerů), pořádání a organizování kulturních, sportovních a společenských událostí, soutěží, zábavních služeb v souvislosti s elektronickým sportem, předprodej a prodej vstupenek, organizování a pořádání vzdělávacích akcí, provozování sportovních zařízení.



(591) Barevná  
(730) SAZKA a.s., Evropská 866/69, Praha 6, Vokovice, 16000, CZ  
(740) Halaxová & Halaxová TETRAPAT, Mgr. Eva Halaxová, Jinonická  
804/80, Praha 5, Košíře, 15800

(210) **O-583335**  
(220) 09.01.2023  
(320) 09.01.2023  
(511) 29, 30, 40  
(540)

TASTY  TAYFUN

(593) Obrazová  
(511) (29) snack tyčinky na bázi ovoce a ořechů, tyčinky z ořechů nebo semínek, tofu tyčinky, ořechové chuťovky, konzervované ořechy, pomazánky na bázi ořechů, sýrové tyčinky, ovocné želé, želé, aspiky, rosoly jedlé, ovocné svačinky, ovocné dezerty, ovocné pomazánky, pomazánky z lísko-oriškového krému, konzervované ovoce, kandované ovoce, konzervované plody bobulovin, nakládané ovoce, marmeláda, džemy, ovoce naložené v medu, ovocné rolky, oříšky zpracované, ořechové pasty, mléko, výrobky na bázi mléka, jogurty, tvarohové krémy, kondenzované mléko, mléčné dezerty, chuťovky na bázi mléka, mléčné nápoje, mléčné pudinky, máslo, máslové krémy; (30) dorty, bezlepkové dorty, cukrovinky, oříškové cukrovinky, koláče-zákusky, minizákusky (dortíky), eclair (zákusek s polevou plněný krémem), baklava, jemné pečivo, chléb, pečivo, pečivo obsahující krémy, perníky, medovníky, sušenky, sladké medové pečivo, müsli, čokoláda, výrobky na bázi čokolády, nápoje na bázi čokolády, čokoládové pomazánky, ořechy v čokoládě, sladké tyčinky, cereální a energetické tyčinky, cereální tyčinky s vysokým obsahem proteinů, sladkosti bez cukru, pralinky, cukroví, lízátka, káva, nápoje na bázi kávy, kávové náhražky, čaj, instantní čaj, ledový čaj, nápoje na bázi čaje, bylinkové čaje neléčivé, zmrzlina, mražené dorty, mražené cukrovinky, zmrzlinové dorty, cukr, med, sladkosti (neléčivé) na bázi medu, med s příměsí ovoce, bylinný med, med ochucený, včelí plástve v surovém stavu, cereální přípravky s medem, pudinky, pudinky v prášku, instantní pudinkové směsi, hotové směsi na pečení, směsi na dorty, směsi na sladké polevy a náplně, přípravky k výrobě dortů, polevy na dorty, bonbóny, bonbóny (neléčivé) s medem, čokoládové bonbóny; (40) služby pekařství a cukrářství, a to zpracování a úprava surovin pro pekařskou a cukrářskou výrobu, včetně zakázkové výroby pekařských a cukrářských polotovarů a jejich pečení.  
(730) Tayfun Erel, Doubravčická 59/14, Praha 10, Strašnice, 10000, CZ  
(740) AK Ondřej Čerych, Mgr. Ondřej Čerych, advokát, Národní 58/32, Praha 1, Nové Město, 11000

(210) **O-583416**  
(220) 12.01.2023  
(320) 12.01.2023  
(511) 35, 37  
(540)



(593) Obrazová  
(511) (35) prodej dřeva, prodej mobilních plotů, prodej výrobků TZB (technická zařízení budov) on-line; (37) pronájem mobilních plotů, development, stavebnictví, komerční vestavby, rekonstrukce, přestavby, modernizace a technické zabezpečení budov (montáž), elektroinstalace (služby), jádrové vrtání.  
(591) Barevná  
(730) HCH, spol. s r.o., Kubelíkova 1189/29, Praha 3, Žižkov, 13000, CZ  
(740) Zuzana Sommerová, Sinkulova 79/31, Praha 4, Podolí, 14700

(210) **O-583434**  
(220) 12.01.2023  
(320) 12.01.2023  
(511) 35, 36, 41  
(540)



(593) Obrazová  
(511) (35) organizování výstav k obchodním a reklamním účelům, propagační a reklamní činnost, průzkum trhu, inzerce, marketing, import a export (agentury pro-), reklamní, marketingové a propagační služby, zejména na internetu; (36) správa svěřeného majetku, správa majetku, získávání finančních prostředků a finanční sponzorování, charitativní sbírky, sbírky (organizování -), peněžní sbírky pro dobročinné účely, organizování a pořádání charitativních a benefičních akcí za účelem získání finančních prostředků; (41) provozování muzea (předvádění, výstavy), vzdělávací a kulturní činnost, muzejní a s tím související činnosti – v rámci třídy 41, pořádání výstav za účelem vzdělávání a zábavy, vydavatelská, nakladatelská a publikační činnost, organizování prohlídek s průvodcem,

odborné přednášky, organizace a vedení konferencí, zábavní služby ve formě pořádání společenských zábavních akcí.

- (591) Barevná  
(730) **Novotný Petr Ing., Ph.D., MBA**, nábřeží Závodu míru 2739, Pardubice, Zelené Předměstí, 53002, CZ  
(740) PatentCentrum Sedlák & Partners s.r.o., Okružní 2824, České Budějovice, České Budějovice 3, 37001

(210) **O-583436**

- (220) 12.01.2023  
(320) 12.01.2023  
(511) 35, 36, 41  
(540)



- (593) Obrazová  
(511) (35) organizování výstav k obchodním a reklamním účelům, propagační a reklamní činnost, průzkum trhu, inzerce, marketing, import a export (agentury pro-), reklamní, marketingové a propagační služby, zejména na internetu; (36) správa svěřeného majetku, správa majetku, získávání finančních prostředků a finanční sponzorování, charitativní sbírky, sbírky (organizování -), peněžní sbírky pro dobročinné účely, organizování a pořádání charitativních a benefičních akcí za účelem získání finančních prostředků; (41) provozování muzea (předvádění, výstavy), vzdělávací a kulturní činnost, muzejní a s tím související činnosti – v rámci třídy 41, pořádání výstav za účelem vzdělávání a zábavy, vydavatelská, nakladatelská a publikační činnost, organizování prohlídek s průvodcem, odborné přednášky, organizace a vedení konferencí, zábavní služby ve formě pořádání společenských zábavních akcí.

- (591) Barevná  
(730) **Novotný Petr Ing., Ph.D., MBA**, nábřeží Závodu míru 2739, Pardubice, Zelené Předměstí, 53002, CZ  
(740) PatentCentrum Sedlák & Partners s.r.o., Okružní 2824, České Budějovice, České Budějovice 3, 37001

(210) **O-583440**

- (220) 12.01.2023  
(320) 12.01.2023  
(511) 9, 16, 28, 41  
(540)

### Kouzelná strojovna

- (592) Slovní  
(511) (9) hardware a software pro informační technologie a audiovizuální zařízení, zařízení a příslušenství na zpracování dat, platební terminály pro zprostředkování on-line plateb, software, hardware a software používaný při provozu hazardních her, software pro počítačové hry, aplikace a herní software určené k účasti sázejících na hazardních hrách, jednotlivé internetové technické hry, internetové živé hry a elektronické losy internetových loterií; (16) papír, lepenka, reklamní, propagační a uživatelské výrobky z papíru určené pro propagaci, periodické i neperiodické publikace, tištěné informační, reklamní a propagační materiály v rámci této třídy určené pro propagaci, tiskárenské výrobky a kartonážní výrobky, a to krabice, data a databáze na papírových nosičích, psací potřeby, kalendáře, diáře, školní potřeby, sázenky, sázkové tikety, vstupenky; (28) herní zařízení a systémy, jejichž prostřednictvím jsou provozovány hazardní hry, losy loterií, terminály a samoobslužné terminály zajišťující provoz loterií, kurzových sázek a jiných hazardních her, samoobslužná koncová zařízení

technických her provozovaných v hernách a kasinech, stoly živé hry; (41) provoz veškerých hazardních her, včetně těch provozovaných dálkovým přístupem prostřednictvím internetu, tedy loterií, kurzových sázek, totalizátorových her, binga, technických her, živých her, tombol nebo turnajů malého rozsahu, jakožto vykonávání činností spočívajících v uskutečňování hazardních her se záměrem dosažení zisku, a to příjem sázek a vkladů do hazardní hry (služby bookmakerů), pořádání a organizování kulturních, sportovních a společenských událostí, soutěží, zábavních služeb v souvislosti s elektronickým sportem, předprodej a prodej vstupenek, organizování a pořádání vzdělávacích akcí, provozování sportovních zařízení.

- (730) **SAZKA a.s.**, Evropská 866/69, Praha 6, Vokovice, 16000, CZ  
(740) Halaxová & Halaxová TETRAPAT, Mgr. Eva Halaxová, Jinonická 804/80, Praha 5, Košíře, 15800

(210) **O-583441**

- (220) 12.01.2023  
(320) 12.01.2023  
(511) 3, 9, 16, 21, 22, 25, 29, 30, 32, 33, 35, 36, 41, 42  
(540)



- (593) Obrazová  
(511) (3) kosmetické přípravky do koupele, kosmetické přípravky pro péči o pokožku, koupelové soli, ne pro léčebné účely, čisticí prostředky, mýdla, mýdla v kostce, odmašťovací přípravky, oleje pro čisticí účely, oleje pro kosmetické účely, oleje pro toaletní účely, prostředky ústní hygieny, přípravky na odstraňování skvrn, přípravky pro čištění za sucha, přípravky pro odstraňování vodního kamene pro domácnost, přípravky pro praní prádla, avivážní prostředky, prací soda na čištění, tuhé šampony, šampony, vlasové kondicionéry, vlasové vody; (9) počítačové a mobilní softwarové aplikace, ke stažení, počítačový software stažitelný z internetu; (16) balicí papír, celofán, etikety kromě textilních, grafiky, kartóny, lepicí pásy, noviny, obaly spadající do této třídy, papír, plakáty, praporečky papírové, pytlíky papírové, letáky, reklamní letáky, papírové reklamní bannery, papírové reklamní cedule, plastové obaly a plastové obaly na potraviny (nezařazené do jiných tříd); (21) skleněné nádoby, misky a misky s výjimkou mís z drahých kovů, misky salátové, hluboké misky, misky na ovoce, skleněné misky, servírovací misky, zapékací misky, misky na máslo, vázy s výjimkou váz z drahých kovů, skleněné džbánky, džbány, držáky na nože, podložky na krájení, stojany na nože, tácky papírové, pohárky z papíru nebo umělých hmot, porcelán, sklenice na pití, předměty umělecké z porcelánu, terakoty nebo skla; (22) textilní obaly, materiály (pytlíky) na balení sypkých volně ložených materiálů, textilní sáčky, pytle na balení zboží (obálky, pytlíky); (25) pánské, dámské, dětské prádlo, pánské, dámské, dětské oděvy a textilní výrobky všeho druhu, ponožky, punčochové zboží, silonové punčocháče a veškeré silonové výrobky, obsažené v této třídě, slipy, trenýrky, boxersortky, spodky, kalhotky, kalhotky s nohavíčkou, stahovací kalhotky, podprsenky, lambády, korzety, živůtky, podvazky, noční oblečení, nátečnický, spodní košilký, bavlněná trika, elastické kalhoty, tepláky, teplákové soupravy, mikiny, roláky, svetry, sportovní oblečení, elastická trika, halenky, šaty, kostýmy, sukně, body, kombinézy, saka, košile, vesty, kabáty, pláštěnky, noční košile, pyžama, overaly, stejnozruje, oblečení pro volný čas, plavky a plážové oblečení, župany, vázanky, motýlky, šály, šátky, klobouky, čepice, čelenky, baretý, rukavice, zástěry, obuv všeho druhu, polobotky, domácí a sportovní obuv, vysoké boty, veškeré druhy džínových oděvů a prádla, výrobky z kůže nebo její imitace,

a to kalhoty, pláště, bundy, vesty, sukně, čelenky, rukavice; (29) potravinářské výrobky z ryb a masa, masové výtažky, masné výrobky tepelně neopracované, masové šťávy (omáčky), drůbež (neživá), bujóny, přípravky na bujóny a vývary, droby, vnitřnosti, dršťky, šunka, huspenina, játra, játrové paštiky, tukové pomazánky, paštiky, polévky, jelita, klobásy, tlačěnka, slanina, salámy, párky, uzeniny, smažené potraviny jako smažené řízky, karbanátky, sekaná, konzervy masové, jedlé oleje a tuky, vepřové sádlo, konzervy zeleninové, konzervovaná cibule, konzervovaná čočka, fazole, hrách a sójové boby (jako potrava), bramborové lupínky, kysané zelí, nakládaná zelenina, zeleninové saláty, šťávy na vaření a polévky, zelenina v pikantním nálevu, žampiony (konzervované), ovoce mražené, zavařené, kandované, sušené, konzervované, ovocné-zeleninové saláty, maso-zeleninové saláty, ovocné saláty, zeleninové saláty, vejce, lahůdkářské výrobky jako vaječné, uzeninové, marmeláda, želatina jedlá, jedlé oleje a tuky, másla a výrobky z něj, másla vyrobená z mletých přírodních či pražených ořechů, mandlí, arašídů a semen, zpracované ořechy a semena, zavařované, sušené, konzervované, kandované a nakládané ovoce, zelenina a houby, směsi sušeného ovoce, želé, džemy, ovocné zavařeniny, zpracované luštěníny, zpracovaná sója, konzervované potraviny a poživatiny z ovoce, zeleniny, bílkovin, bylin, olejnin a mikrobiologických kultur, ovocné dřeně, sušené luštěníny, zpracované ořechy, ochucené ořechy, zpracovaná jedlá semena; (30) koření, koření jako anýz, badyán, hřebíček, kari, kurkuma, muškátový oříšek, zázvor, nové koření, pepř, chuťové přísady, kypřicí prášek, přípravky na ztužení šlehačky, pečivo s masovou náplní, pirožky s masem, obložené/plněné bagety, palačinky a pizzy čerstvé, koláče, rýžové koláčky, pečivo, chléb, rohlíky, sendviče, tortilly, ravioli, masové pirožky, žemle, knedlíky, kekсы, suchary, sušenky, biskvity, pemíky, cukroví, oplatky, cukrovinky, bombóny, karamelky, marcipán, mandlové těsto, máslové tukové těsto, listové těsto, zákusky, dorty, ozdoby na dorty jedlé, pudinky, žvýkací guma, pralinky, chalva, čokoláda, čokoládové nápoje, kakao, kakaové nápoje, káva, kávové a kávovinové nápoje, zrnková káva, mletá káva, čaj, sypaný čaj, nápoje na bázi čaje, zmrzlina, zmrzlinové poháry, přísady do zmrzlin, želé ovocné, med, medovniky, propolis, včelí kašička, droždí, cukr, sůl, led přírodní nebo umělý, látky pro zjemnění masa pro domácnost, těstoviny, makaróny, nudle, vlasové nudle, špagety, ságo, tapioka, mouka, mouky pšeničná, žitná, sójová, tapioková a kukuřičná, kukuřičný škrob, kukuřičné vločky, kukuřice mletá, ovesné vločky, popcorn, cereálie, müsli, fazolová moučka, kroupy, krupice, rýže, sušené těstoviny, obilniny, zpracované obilniny, zpracovaný ječmen, pšenice, žito a oves, majonéza a majonézové saláty, dresinky, kečup, rajčatová omáčka, ocet, zálivky na ochucení, sushi, lahůdkářské výrobky zařazené do této třídy, sušené těstoviny; (32) nealkoholické nápoje syčené i nesyčené, včetně nápojů minerálních, šumivých, iontových a energetických, sirupy, koncentráty a jiné přípravky pro přípravu nápojů, ovocné a zeleninové šťávy (nápoje), mošty, ovocné nektary a nápoje z ovocných šťáv, stolní a minerální vody, diabetické a dietetické nápoje neléčebné, práškové nealkoholické nápoje, práškové přípravky a příchuť pro výrobu nealkoholických nápojů a likérů, obohacené vitamínové nápoje a koncentráty, nealkoholické aperitivy a koktejly, soda, tablety pro přípravu šumivých nápojů; (33) alkoholické nápoje, zejména likéry, destiláty, lihoviny, vinné nápoje, aperitivy, vína, vína a likéry pro trávení, nízkalkoholické míchané nápoje, bowle a jiné alkoholické nápoje obsahující ovoce; (35) maloobchodní služby ve zaměření na drogerii a potraviny, reklama, rozhlasová reklama, televizní reklama, venkovní reklama, on-line reklama, marketing, hospodářské (ekonomické) prognózy, propagační činnost, organizování, provozování a kontrola věrnostních a motivačních programů, organizace, obsluha a sledování plánů o prodejích a o reklamní činnosti, on-line správa a dohled nad programy slev, speciálních nabídek a dárkových poukazů, organizování, provozování a dohled nad věrnostními a pobídkovými programy prostřednictvím internetu a mobilních zařízení, služby loajálních karet/služby zákaznických karet, šíření reklamních a propagačních materiálů, přímá poštovní reklama, reklama on-line v počítačové síti, průzkum trhu obchodní nebo podnikatelské informace (poskytování), počítačová správa souborů, sestavování dat a informací, analýza a získávání obchodních informací a dat, sběr a systemizace informací do počítačových databází, sestavování a uspořádání statistických informací, služby v oblasti srovnávání cen, služby v oblasti analýzy cen, sestavování a zajišťování informací o cenách, vlastnostech a vhodnosti vztahujících se ke zboží a službám, šíření obchodních statistických informací, řízení maloobchodní prodejny (obchodní), pronájem reklamních ploch, prezentace výrobků v komunikačních médiích pro účely maloobchodu, služby vztahů s veřejností (public relations), obchodní informace a poradenství poskytované spotřebitelům, propagace prodeje pro třetí osoby, přímá marketingová reklama, provozování velkoobchodů a maloobchodů s potravinami (prodej), stánkový prodej potravin, obchodní administrativa, výstavy k

reklamním a obchodním účelům, pořádání trhů, kancelářské práce, rozmnožování a tisk reklamních a propagačních dokumentů, automatické zpracování dat, aranžérství, organizace spotřebitelských soutěží - v rámci této třídy, spotřebitelská anketa, propagace výherce soutěže či ankety, pronájem informačních míst v rámci třídy, činnost ekonomických a/nebo organizačních poradců, pomoc při provozování obchodů a obchodních činnostech průmyslového nebo obchodního podniku, vyhlášení a publikování reklamních textů, styk s veřejností; (36) provádění transakcí kreditními kartami, vydávání debetních karet, vydávání kreditních karet, vydávání náhrada, zpracování plateb prostřednictvím zákaznických karet, vydávání poukazů v rámci věrnostního programu pro zákazníky, vydávání žetonů pro dobročinné účely, sběr finančních darů pro dobročinné účely v oblasti ochrany klimatu, fundraising pro charitativní účely, vydávání slevových známek, vydávání dárkových karet, vydávání poukazů jako peněžní náhrada, zpracování plateb prostřednictvím zákaznických karet, vydávání poukazů v rámci věrnostního programu pro zákazníky, vydávání žetonů pro věrnostní programy, zpracování plateb věrnostními kartami, poskytování různých platebních možností prostřednictvím elektronických terminálů řízených zákazníkem v maloobchodních prodejnách (finanční služby); (41) organizace soutěží a ocenění, organizování soutěží prostřednictvím internetu, multimediální vydávání magazínů, organizování a pořádání veletrhů pro kulturní nebo vzdělávací účely, organizování workshopů, překladatelské služby; (42) navrhování a vývoj počítačového hardwaru a softwaru, správa webových stránek, služby poskytovatele aplikačních služeb, poskytovatel aplikačních služeb (ASP) zaměřený na software pro přijímání, přenášení a zobrazování poukazů a přijímání a přenášení dat pro nákup zboží a služeb, poskytovatel aplikačních služeb (ASP) zaměřený na software pro poskytování informací spotřebitelům týkajících se slev, poukazů a speciálních nabídek na zboží nebo služby třetích osob, služby v oblasti informačních technologií, počítačové programování, navrhování počítačového softwaru, instalace počítačového softwaru, údržba softwaru, aktualizace počítačového softwaru.

(730) Sedláček Vojtěch, 10, Vysoká u Příbramě, 26242, CZ  
(740) Ing. Petr Soukup, tř. Svobody 43/39, Olomouc, 77900

(210) O-583463

(220) 13.01.2023

(320) 13.01.2023

(511) 5

(540)

**JOHNNY & GEORGE**

(592) Slovní

(511) (5) inkontinenční plenky, papírové plenky jednorázové, nohavičkové plenky, plenky.

(730) JOHNNY & GEORGE s.r.o., Na výtoni 401/7, Praha 2, Nové Město, 12800, CZ

(210) O-583480

(220) 16.01.2023

(320) 16.01.2023

(511) 3, 4, 5, 10, 14, 20, 21, 24, 25, 30, 41

(540)

**TANTRAE LA**

(592) Slovní

(511) (3) mýdla, deodorační mýdla, antiperspirační mýdla, mýdla v kostce, masážní svíčky ke kosmetickým účelům, éterické esence a oleje; (4) svíčky, plovoucí svíčky, vonné svíčky, sójové svíčky, parfémované svíčky, noční osvětlení (svíčky); (5) masážní svíčky pro terapeutické účely, minerální doplňky stravy, vitamínové přípravky jako doplňky stravy, doplňky stravy pro neléčebné účely, vaginální lubrikanty, hygienické lubrikanty, sexuální lubrikanty, lubrikanty k léčebnému použití, osobní lubrikanty na bázi silikonu nebo vody, vykuřovací tyčinky, vykuřovací přípravky (parfémy), vykuřovací tablety; (10) sexuální pomůcky, masážní přístroje, elektronické masážní přístroje; (14) drahé kameny, perly a drahé kovy, jakož i jejich imitace, šperky, řetízký (šperky), náramky (šperky), náramky z vyššího textilu (šperky), amulety (šperky), přívěsky (šperky), brože (šperky), náhrdelníky (šperky), medailonky (šperky), perly (šperky), prsteny (šperky), jehlice (šperky), drahé šperky; (20) vějíře, větrné zvonkohry (dekorace), dekorace vyrobené ze dřeva, a to miský; (21) svícny, dekorace ze skla, dekorace zhotovené z křišťálu; (24) textilní tapisérie; (25) oblečení, oděvy, obuv, pokrývky hlavy, osobní prádlo, noční úbory, dámské prádlo, punčochy a punčochové kalhoty, ponožky, pokrývky hlavy; (30) káva, čaj, kakao a jejich náhražky, kakaové směsi, kakaový prášek, kakaové přípravky, čokoláda; (41) služby zábavní, vzdělávací a školicí, uvádění živých zábavních akcí, poskytování on-line informací o audio a vizuálních



médiích, pořádání a organizování workshopů, workshopy ke školicím účelům, workshopy ke kulturním účelům, workshopy k rekreačním účelům, workshopy ke vzdělávacím účelům, organizování seminářů, vedení kurzů, seminářů a workshopů, vedení workshopů a seminářů v oblasti rozvoje osobnosti, výuka, organizování učebních programů, vydávání vzdělávacích učebních materiálů.

(730) **TANTRAELA s.r.o.**, Korunní 2569/108, Praha 10, Vinohrady, 10100, CZ

(740) Advokátní kancelář Petráš Rezek s.r.o., Mgr. Filip Petráš, advokát, Opletalova 1525/39, Praha 1, Nové Město, 11000

(210) **O-583493**

(220) 17.01.2023

(320) 17.01.2023

(511) 6, 19

(540)

 **CARPORT**

(593) Obrazová

(511) (6) přemístitelné konstrukce a kovové stavby, kovové pergoly; (19) nekovové konstrukce a přenosné stavební prvky, nekovové pergoly.

(591) Barevná

(730) **AL Pergoly s.r.o.**, Strakonická 37, Praha 5, Lahovice, 15900, CZ

(210) **O-583494**

(220) 17.01.2023

(320) 17.01.2023

(511) 6, 19

(540)

 **SOLID**

(593) Obrazová

(511) (6) kovové pergoly, přemístitelné konstrukce a kovové stavby; (19) nekovové konstrukce a přenosné stavební prvky, nekovové pergoly.

(591) Barevná

(730) **AL Pergoly s.r.o.**, Strakonická 37, Praha 5, Lahovice, 15900, CZ

(210) **O-583496**

(220) 17.01.2023

(320) 17.01.2023

(511) 35, 36, 37, 42

(540)

**AVRIOINVEST**

(592) Slovní

(511) (35) obchodní konzultační a poradenské služby, obchodní propagace, reklamní, marketingové a propagační služby, online reklamní a marketingové služby, rozšiřování reklamních, marketingových a propagačních materiálů, inzerce a inzertní služby, inzerce komerčních nebo obytných nemovitostí, obchodní zprostředkovatelské služby, marketing nemovitostí, administrativní služby, dražební služby, příprava a pořádání dražeb nemovitostí, aukce nemovitostí, služby online aukcí prostřednictvím internetu, provozování aukcí online, poskytování služeb v oblasti online aukcí, televizní aukce nemovitostí, odečítání elektroměrů pro účely fakturace, odečítání plynoměrů pro účely fakturace, odečítání vodoměrů pro účely fakturace; (36) služby realitní kanceláře, služby nemovitostní (realitní služby), správa majetku, správa nemovitostí, sdružování nemovitostí, pojišťovací a realitní služby, pojišťování nemovitostí, finanční a realitní oceňování, nemovitostní (realitní) konzultační služby, poskytování informací týkajících se realitních záležitostí prostřednictvím internetu, realitní služby vztahující se ke správě investic do nemovitostí, služby realitních kanceláří vztahující se k nákupu a prodeji budov, zprostředkování v oblasti nemovitostí, inkasování nájemného, konzultace o nemovitostech, plánování investic do nemovitostí, oceňování a odhady nemovitostí, digitalizované informační služby vztahující se k nemovitostem, poskytování informací týkající se trhu s nemovitostmi, finanční odhady, financování nemovitostí, zprostředkování úvěrových smluv, vymáhání pohledávek, získávání finančních prostředků, služby úschovy, finanční služby v oblasti smluv, dohod a vyrovnání týkajících se nemovitostí, makléřské služby týkající se podílových fondů, správa bytového fondu, služby v oblasti finančních grantů, zástavy, poskytování informací týkajících se hypoték, investice do nemovitostí, správa investic do nemovitostí, hypoteční makléřské služby, služby v oblasti úvěrů a zprostředkování hypoték; (37) developerské služby (stavebnictví), výstavba, údržba a opravy nemovitostí, výstavba rezidenčních, administrativních a komerčních budov a komplexů, řízení stavebních projektů, zprostředkování výstavby domů a bytů, včetně nebytových prostor a výrobních objektů v rámci developerských projektů, stavebnictví, stavební služby týkající se stavby budov, rodinných domů, bytových a občanských objektů, nebytových objektů, průmyslových staveb a staveb v oblasti dopravy, rekonstrukce, modernizace budov, stavební dozor, stavební informace, stavební poradenství, informační a odborná, konzultační a poradenská činnost v oboru investiční výstavby spadající do této třídy, stavební a instalační služby spojené s dokončováním interiérů a exteriérů staveb, provádění elektrické, vodní, plynové a topenářské instalace, opravářské a údržbářské služby v oblasti stavebnictví, asfaltování, čištění budov (vnější povrch), demolice budov, renovace nemovitostí, úklid nemovitostí, čištění interiérů a exteriérů budov, odvoz odpadu (úklid), stavitelství, služby v oblasti stavebnictví, developerská činnost v investiční výstavbě; (42) technické poradenství týkající se staveb a konstrukcí, architektonické služby, technická příprava, podpora a poradenství pro stavební záměry, služby inženýra a ekonomického inženýra pro vedení projektů, vývoj projektů a řízení projektů, stavební inženýrství, vývoj uživatelských konceptů pro nemovitosti z technického hlediska, plánování a technické poradenství pro využití, správu, řízení a provoz nemovitostí, technické plánování a vývoj stavebních projektů, návrhářství (design), ve vztahu k následujícím oborům: budovy a interiéry, poskytování technických konzultací v oblasti navrhování interiérů, služby interiérové architektury, návrhy interiéru, navrhování nábytku, navrhování osvětlovacích systémů, design obchodních interiérů, prostorové plánování (navrhování) interiérů, návrhy interiérů prodejen, služby v oblasti interiérového designu a informační a poradenské služby s tím související, odborné poradenství vztahující se k energetické účinnosti v budovách, služby týkající se energetické certifikace budov, inspekce stavebních projektů.

(730) **AVRIOINVEST, a.s.**, Sochorova 3262/23, Brno, Zabovřesky, 61600, CZ

(740) barta.legal s.r.o., advokátní kancelář, JUDr. Jan Bárta, Kaprova 42/14, Praha 1, Staré Město, 11000

(210) **O-583497**  
(220) 17.01.2023  
(320) 17.01.2023  
(511) 35, 36, 37, 42  
(540)



(593) Obrazová

(35) obchodní konzultační a poradenské služby, obchodní propagace, reklamní, marketingové a propagační služby, online reklamní a marketingové služby, rozšiřování reklamních, marketingových a propagačních materiálů, inzercie a inzertní služby, inzercie komerčních nebo obytných nemovitostí, obchodní zprostředkovatelské služby, marketing nemovitostí, administrativní služby, dražební služby, příprava a pořádání dražeb nemovitostí, aukce nemovitostí, služby online aukcí prostřednictvím internetu, provozování aukcí online, poskytování služeb v oblasti online aukcí, televizní aukce nemovitostí, odečítání elektroměrů pro účely fakturace, odečítání plynoměrů pro účely fakturace, odečítání vodoměrů pro účely fakturace; (36) služby realitní kanceláře, služby nemovitostní (realitní služby), správa majetku, správa nemovitostí, sdružování nemovitostí, pojišťovací a realitní služby, pojišťování nemovitostí, finanční a realitní oceňování, nemovitostní (realitní) konzultační služby, poskytování informací týkajících se realitních záležitostech prostřednictvím internetu, realitní služby vztahující se ke správě investic do nemovitostí, služby realitních kanceláří vztahující se k nákupu a prodeji budov, zprostředkování v oblasti nemovitostí, inkasování nájemného, konzultace o nemovitostech, plánování investic do nemovitostí, oceňování a odhady nemovitostí, digitalizované informační služby vztahující se k nemovitostem, poskytování informací týkající se trhu s nemovitostmi, finanční odhady, financování nemovitostí, zprostředkování úvěrových smluv, vymáhání pohledávek, získávání finančních prostředků, služby úschovy, finanční služby v oblasti smluv, dohod a vyrovnání týkajících se nemovitostí, makléřské služby týkající se podílových fondů, správa bytového fondu, služby v oblasti finančních grantů, zástavy, poskytování informací týkajících se hypoték, investice do nemovitostí, správa investic do nemovitostí, hypoteční makléřské služby, služby v oblasti úvěrů a zprostředkování hypoték; (37) developerské služby (stavebnictví), výstavba, údržba a opravy nemovitostí, výstavba rezidenčních, administrativních a komerčních budov a komplexů, řízení stavebních projektů, zprostředkování výstavby domů a bytů, včetně nebytových prostor a výrobních objektů v rámci developerských projektů, stavebnictví, stavební služby týkající se stavby budov, rodinných domů, bytových a občanských objektů, nebytových objektů, průmyslových staveb a staveb v oblasti dopravy, rekonstrukce, modernizace budov, stavební dozor, stavební informace, stavební poradenství, informační a odborná, konzultační a poradenská činnost v oboru investiční výstavby spadající do této třídy, stavební a instalační služby spojené s dokončováním interiérů a exteriérů staveb, provádění elektrické, vodní, plynové a topenářské instalace, opravářské a údržbářské služby v oblasti stavebnictví, asfaltování, čištění budov (vnější povrch), demolice budov, renovace nemovitostí, úklid nemovitostí, čištění interiérů a exteriérů budov, odvoz odpadu (úklid), stavitelství, služby v oblasti stavebnictví, developerská činnost v investiční výstavbě; (42) technické poradenství týkající se staveb a konstrukcí, architektonické služby, technická příprava, podpora a poradenství pro stavební záměry, služby inženýra a ekonomického inženýra pro vedení projektů, vývoj projektů a řízení projektů, stavební inženýrství, vývoj

uživatelských konceptů pro nemovitosti z technického hlediska, plánování a technické poradenství pro využití, správu, řízení a provoz nemovitostí, technické plánování a vývoj stavebních projektů, návrhářství (design), ve vztahu k následujícím oborům: budovy a interiéry, poskytování technických konzultací v oblasti navrhování interiérů, služby interiérové architektury, návrhy interiérů, navrhování nábytku, navrhování osvětlovacích systémů, design obchodních interiérů, prostorové plánování (navrhování) interiérů, návrhy interiérů prodejen, služby v oblasti interiérového designu a informační a poradenské služby s tím související, odborné poradenství vztahující se k energetické účinnosti v budovách, služby týkající se energetické certifikace budov, inspekce stavebních projektů.

(591) Barevná  
(730) **AVRIOINVEST, a.s.**, Sochorova 3262/23, Brno, Žabovřesky, 61600, CZ  
(740) barta.legal s.r.o., advokátní kancelář, JUDr. Jan Bárta, Kaprova 42/14, Praha 1, Staré Město, 11000

(210) **O-583498**  
(220) 17.01.2023  
(320) 17.01.2023  
(511) 35, 37, 42  
(540)

### Linio Plan

(592) Slovní  
(511) (35) řízení obchodních projektů v oblasti stavebních projektů, služby v oblasti odhadu nákladů, služby v oblasti řízení zásob, zprostředkování smluv pro třetí osoby, reklama, propagace a styk s veřejností, služby v oblasti obchodního managementu, kontrola obchodní činnosti jménem třetích osob, obchodní administrativa, zpracování dat [kancelářské služby], obchodní konzultační a poradenské služby, konzultace průmyslového managementu zahrnující analýzy nákladu a zisku; (37) služby řízení stavebních projektů, řízení stavebních projektů na místě, autorské dozory na stavbách, dozor (řízení) nad stavebními pracemi, stavební dozor pro realitní projekty, stavba obytných nemovitostí, výstavba nebo zakládání staveb, bytových domů a komerčních budov, stavby mostů, výstavba základů mostů, dohled nad demolicí budov, stavební poradenství, zástavba stavebních pozemků, údržba budov, konzultační a informační služby vztahující se k výstavbě, stavební poradenství, poradenské služby vztahující se k výstavbě veřejných objektů, informační služby týkající se stavby budov, příprava stavenišť, služby v oblasti stavebního managementu, dohled nad demolicí budov, dohled nad stavební renovací; (42) rozpočtování staveb, řízení architektonických projektů, služby v oblasti řízení inženýrských projektů, technické plánování a technické projektové řízení, technický dozor a inspekce, provádění průzkumů, architektonické a inženýrské služby, příprava architektonických plánů, služby v oblasti stavebního plánování, technické a grafické zpracování všech stupňů projektové dokumentace, týkající se stavby budov, silnic I. - III. třídy, dálnic, mostů, okružních křižovatek, polních cest, příjezdů a sjezdů, průtahů obcemi, křižovatek, rekonstrukcí městských ulic, cyklistických stezek a dalších drobných objektů, komplexní odborné poradenství v oblasti silničního stavitelství, včetně návrhu dopravního značení, inženýrské a projektové činnosti, projektování opěrných zdí, propustků, včetně hydrotechnických posudků, v mostním stavitelství projekty všech možných druhů nosných konstrukcí (monolitické, prefabrikované, železobetonové, předpjaté), provádění studií technických projektů, poradenství v oblasti architektury, architektonický výzkum, návrhářské služby v oblasti architektury, poradenské služby v oblasti územního plánování, výzkum v oblasti územního plánování, architektonické služby zaměřené na územní rozvoj, konzultační služby v oblasti územního plánování, výzkum pro stavební účely a územní plánování, služby v oblasti technické inspekce, průzkumy životního prostředí, navrhování geologických průzkumů, příprava zpráv z oblasti projektování nemovitostí, návrhářské služby vztahující se k nemovitostem, příprava zpráv vztahujících se k technickým projektovým studiím pro stavební projekty, výzkum vztahující se ke stavbám, znalecké posudky nemovitostí, projekty a studie se zaměřením na odborný výzkum, služby technického měření a testování, příprava zpráv z oblasti designu, studie technické proveditelnosti, příprava technických zpráv, příprava zpráv z oblasti technického výzkumu, hodnocení a testování přítomnosti nebezpečných materiálů v nemovitostech, služby technického poradenství vztahující se k pozemnímu stavitelství, měření parametrů prostředí stavebních konstrukcí, služby v oblasti stavebního designu, poradenské služby v oblasti stavebního designu.

(730) **Linio Plan, s.r.o.**, Sochorova 3262/23, Brno, Žabovřesky, 61600, CZ  
(740) barta.legal s.r.o., advokátní kancelář, JUDr. Jan Bárta, Kaprova 42/14, Praha 1, Staré Město, 11000

(210) **O-583499**  
(220) 17.01.2023  
(320) 17.01.2023  
(511) 35, 37, 42  
(540)



(593) Obrazová  
(511) (35) řízení obchodních projektů v oblasti stavebních projektů, služby v oblasti odhadu nákladů, služby v oblasti řízení zásob, zprostředkování smluv pro třetí osoby, reklama, propagace a styk s veřejností, služby v oblasti obchodního managementu, kontrola obchodní činnosti jménem třetích osob, obchodní administrativa, zpracování dat [kancelářské služby], obchodní konzultační a poradenské služby, konzultace průmyslového managementu zahrnující analýzy nákladu a zisku; (37) služby řízení stavebních projektů, řízení stavebních projektů na místě, autorské dozory na stavbách, dozor (řízení) nad stavebními pracemi, stavební dozor pro realitní projekty, stavba obytných nemovitostí, výstavba nebo zakládání staveb, bytových domů a komerčních budov, stavby mostů, výstavba základů mostů, dohled nad demolicí budov, stavební poradenství, zástavba stavebních pozemků, údržba budov, konzultační a informační služby vztahující se k výstavbě, stavební poradenství, poradenské služby vztahující se k výstavbě veřejných objektů, informační služby týkající se stavby budov, příprava stavenišť, služby v oblasti stavebního managementu, dohled nad demolicí budov, dohled nad stavební renovací; (42) rozpočtování staveb, řízení architektonických projektů, poradenství v oblasti řízení inženýrských projektů, technické plánování a technické projektové řízení, technický dozor a inspekce, provádění průzkumů, architektonické a inženýrské služby, příprava architektonických plánů, služby v oblasti stavebního plánování, technické a grafické zpracování všech stupňů projektové dokumentace, týkající se stavby budov, silnic I. - III. třídy, dálnic, mostů, okružních křižovatek, polních cest, příjezdů a sjezdů, průtahů obcemi, křižovatek, rekonstrukcí městských ulic, cyklistických stezek a dalších drobných objektů, komplexní odborné poradenství v oblasti silničního stavitelství, včetně návrhu dopravního značení, inženýrské a projektové činnosti, projektování opěrných zdí, propustků, včetně hydrotechnických posudků, v mostním stavitelství projekty všech možných druhů nosných konstrukcí (monolitické, prefabrikované, železobetonové, předpjaté), provádění studií technických projektů, poradenství v oblasti architektury, architektonický výzkum, návrhářské služby v oblasti architektury, poradenské služby v oblasti územního plánování, výzkum v oblasti územního plánování, architektonické služby zaměřené na územní rozvoj, konzultační služby v oblasti územního plánování, výzkum pro stavební účely a územní plánování, služby v oblasti technické inspekce, průzkumy životního prostředí, navrhování geologických průzkumů, příprava zpráv z oblasti projektování nemovitostí, návrhářské služby vztahující se k nemovitostem, příprava zpráv vztahujících se k technickým projektovým studiím pro stavební projekty, výzkum vztahující se ke stavbám, znalecké posudky nemovitostí, projekty a studie se zaměřením na odborný výzkum, služby technického měření a testování, příprava zpráv z oblasti designu, studie technické proveditelnosti, příprava technických zpráv, příprava zpráv z oblasti technického výzkumu, hodnocení a testování přítomnosti nebezpečných materiálů v nemovitostech, služby technického poradenství vztahující se k pozemnímu stavitelství, měření parametrů

prostředí stavebních konstrukcí, služby v oblasti stavebního designu, poradenské služby v oblasti stavebního designu.

(591) Barevná  
(730) **Linio Plan, s.r.o.**, Sochorova 3262/23, Brno, Žabovřesky, 61600, CZ  
(740) barta.legal s.r.o., advokátní kancelář, JUDr. Jan Bárta, Kaprova 42/14, Praha 1, Staré Město, 11000

(210) **O-583500**  
(220) 17.01.2023  
(320) 17.01.2023  
(511) 35, 41, 43  
(540)

## U DŘEVÁKA

(592) Slovní  
(511) (35) reklamní, marketingové a propagační služby; (41) služby v oblasti vzdělávání, zábavy a sportu; (43) poskytování jídla a nápojů.  
(730) **KLIMEŠ RADEK**, Bayerova 578/8, Brno, Veveří, 60200, CZ

(210) **O-583518**  
(220) 19.01.2023  
(320) 19.01.2023  
(511) 3, 5, 10, 35, 44  
(540)

## Gemax

(592) Slovní  
(511) (3) přípravky pro bělení a jiné prací prostředky, přípravky pro čištění, leštění, odmašťování a broušení, mýdla, parfumerie, vonné oleje, vlasové vody (lotions), zubní pasty, kosmetika a kosmetické přípravky, neléčivá kosmetika, bylinné výtažky pro kosmetické účely, neléčivé gely a masti; (5) farmaceutické, lékařské a veterinární výrobky a přípravky spadající do této třídy, léčivé přípravky a doplňky, hygienické přípravky a výrobky, hygienické výrobky a přípravky pro léčebné účely, dietní potraviny a dietetické přípravky pro léčebné nebo veterinární účely, potraviny pro batolata, potravní doplňky pro lidskou potřebu a pro zvířata, náplasti, obvazový materiál, materiály pro plombování zubů a pro zubní otisky, dezinfekční přípravky, výrobky pro hubení škodlivých zvířat, fungicidy, herbicidy, zdravotnické prostředky a preparáty v rámci této třídy, kosmetické přípravky pro léčebné účely, bylinné výtažky pro léčebné účely, potravinové doplňky pro léčebné účely, dietetické přípravky k lékařskému použití, vitamínové přípravky a doplňky, léčivé potravinové doplňky, doplňky výživy, protizánětlivé spreje a přípravky, léčivé spreje a kapky, léčivé pastilky, léčivé gely a masti, tinktury pro léčebné účely, soli a solné roztoky k lékařským účelům, minerální přípravky, homeopatické přípravky, farmaceutické, homeopatické a vitamínové přípravky tabletované, v prášku, měkkých kapslích, tvrdých želatinových kapslích a v sirupu; (10) přístroje a nástroje chirurgické, zubní a veterinářské, umělé údy, oči a zuby, ortopedické potřeby, materiál na sešívání ran, lékařské přístroje a nástroje, nábytek a lůžkoviny pro lékařské účely, protetické výrobky a umělé implantáty, materiál pro lékařské použití v humánní medicíně s výjimkou materiálů pro dentální použití, roušky k lékařskému použití; (35) reklama, propagace, marketing, reklama, propagace a marketing on-line, služby v oblasti reklamy a propagace prodeje, distribuce vzorků výrobků, obchodní poradenské služby, obchodní informace a rady pro spotřebitele (poradna pro spotřebitele), obchodní zprostředkovatelské služby, zajišťování obchodních transakcí a obchodních kontaktů, prezentace zboží a služeb, služby předvádění výrobků a vystavování zboží, maloobchodní služby, velkoobchodní služby, nákup, prodej, on-line nákup a on-line prodej výrobků uvedených výše ve třídách 3, 5 a 10 tohoto seznamu, zprostředkování nákupu a prodeje výrobků uvedených výše ve třídách 3, 5 a 10 tohoto seznamu; (44) farmaceutické služby, farmaceutické poradenství, služby lékárny, služby poskytované lékárníky (příprava receptů), individuální příprava léčiva, adjustace lékových forem pro veřejnost, provoz lékáren, provoz výdejen léků, poradenství v oblasti léčiv, telemedicinské služby, zdravotní poradenství, lékařské služby, péče o hygienu a krásu osob a zvířat, pronájem zdravotnického vybavení, úprava protetických pomůcek, informační, poradenské a konzultační služby ve farmakologii, farmácii a zdravotnictví.  
(730) **Altofarm s.r.o.**, Na Florenci 2116/15, Praha 1, Nové Město, 11000, CZ  
(740) Mgr. Martina Zdvihalová, Ph.D. - patentová a právní kancelář, Mgr. Martina Zdvihalová Ph.D., K Pazderně 2031, Benešov, 25601



(210) **O-583519**  
(220) 19.01.2023  
(320) 19.01.2023  
(511) 3, 5, 10, 35, 44  
(540)



- (593) Obrazová  
(511) (3) přípravky pro bělení a jiné prací prostředky, přípravky pro čištění, leštění, odmašťování a broušení, mýdla, parfumerie, vonné oleje, vlasové vody (lotions), zubní pasty, kosmetika a kosmetické přípravky, neléčivá kosmetika, bylinné výtažky pro kosmetické účely, neléčivé gely a masti; (5) farmaceutické, lékařské a veterinární výrobky a přípravky spadající do této třídy, léčivé přípravky a doplňky, hygienické přípravky a výrobky, hygienické výrobky a přípravky pro léčebné účely, dietní potraviny a dietetické přípravky pro léčebné nebo veterinární účely, potraviny pro batolata, potravní doplňky pro lidskou potřebu a pro zvířata, náplasti, obvazový materiál, materiály pro plombování zubů a pro zubní otisky, dezinfekční přípravky, výrobky pro hubení škodlivých zvířat, fungicidy, herbicidy, zdravotnické prostředky a preparáty v rámci této třídy, kosmetické přípravky pro léčebné účely, bylinné výtažky pro léčebné účely, potravinové doplňky pro léčebné účely, dietetické přípravky k lékařskému použití, vitamínové přípravky a doplňky, léčivé potravinové doplňky, doplňky výživy, protizánětlivé spreje a přípravky, léčivé spreje a kapky, léčivé pastilky, léčivé gely a masti, tinktury pro léčebné účely, soli a solné roztoky k lékařským účelům, minerální přípravky, homeopatické přípravky, farmaceutické, homeopatické a vitamínové přípravky tabletované, v prášku, měkkých kapslích, tvrdých želatinových kapslích a v sirupu; (10) přístroje a nástroje chirurgické, zubní a veterinářské, umělé údy, oči a zuby, ortopedické potřeby, materiál na sešívání ran, lékařské přístroje a nástroje, nábytek a lůžkoviny pro lékařské účely, protetické výrobky a umělé implantáty, materiál pro lékařské použití v humánní medicíně s výjimkou materiálů pro dentální použití, roušky k lékařskému použití; (35) reklama, propagace, marketing, reklama, propagace a marketing on-line, služby v oblasti reklamy a propagace prodeje, distribuce vzorků výrobků, obchodní poradenské služby, obchodní informace a rady pro spotřebitele (poradna pro spotřebitele), obchodní zprostředkovatelské služby, zajišťování obchodních transakcí a obchodních kontaktů, prezentace zboží a služeb, služby předvádění výrobků a vystavování zboží, maloobchodní služby, velkoobchodní služby, nákup, prodej, on-line nákup a on-line prodej výrobků uvedených výše ve třídách 3, 5 a 10 tohoto seznamu, zprostředkování nákupu a prodeje výrobků uvedených výše ve třídách 3, 5 a 10 tohoto seznamu; (44) farmaceutické služby, farmaceutické poradenství, služby lékárny, služby poskytované lékárníky (příprava receptů), individuální příprava léčiva, adjustace lékových forem pro veřejnost, provoz lékáren, provoz výdejen léků, poradenství v oblasti léčiv, telemedicínské služby, zdravotní poradenství, lékařské služby, péče o hygienu a krásu osob a zvířat, pronájem zdravotnického vybavení, úprava protetických pomůcek, informační, poradenské a konzultační služby ve farmakologii, farmacii a zdravotnictví.  
(730) **Altofarm s.r.o.**, Na Florenci 2116/15, Praha 1, Nové Město, 11000, CZ  
(740) Mgr. Martina Zdvihalová, Ph.D. - patentová a právní kancelář, Mgr. Martina Zdvihalová Ph.D., K Pazderně 2031, Benešov, 25601

(210) **O-583520**  
(220) 19.01.2023  
(320) 19.01.2023  
(511) 3, 5, 10, 35, 44  
(540)



- (593) Obrazová  
(511) (3) přípravky pro bělení a jiné prací prostředky, přípravky pro čištění, leštění, odmašťování a broušení, mýdla, parfumerie, vonné oleje, vlasové vody (lotions), zubní pasty, kosmetika a kosmetické přípravky, neléčivá kosmetika, bylinné výtažky pro kosmetické účely, neléčivé gely a masti; (5) farmaceutické, lékařské a veterinární výrobky a přípravky spadající do této třídy, léčivé přípravky a doplňky, hygienické přípravky a výrobky, hygienické výrobky a přípravky pro léčebné účely, dietní potraviny a dietetické přípravky pro léčebné nebo veterinární účely, potraviny pro batolata, potravní doplňky pro lidskou potřebu a pro zvířata, náplasti, obvazový materiál, materiály pro plombování zubů a pro zubní otisky, dezinfekční přípravky, výrobky pro hubení škodlivých zvířat, fungicidy, herbicidy, zdravotnické prostředky a preparáty v rámci této třídy, kosmetické přípravky pro léčebné účely, bylinné výtažky pro léčebné účely, potravinové doplňky pro léčebné účely, dietetické přípravky k lékařskému použití, vitamínové přípravky a doplňky, léčivé potravinové doplňky, doplňky výživy, protizánětlivé spreje a přípravky, léčivé spreje a kapky, léčivé pastilky, léčivé gely a masti, tinktury pro léčebné účely, soli a solné roztoky k lékařským účelům, minerální přípravky, homeopatické přípravky, farmaceutické, homeopatické a vitamínové přípravky tabletované, v prášku, měkkých kapslích, tvrdých želatinových kapslích a v sirupu; (10) přístroje a nástroje chirurgické, zubní a veterinářské, umělé údy, oči a zuby, ortopedické potřeby, materiál na sešívání ran, lékařské přístroje a nástroje, nábytek a lůžkoviny pro lékařské účely, protetické výrobky a umělé implantáty, materiál pro lékařské použití v humánní medicíně s výjimkou materiálů pro dentální použití, roušky k lékařskému použití; (35) reklama, propagace, marketing, reklama, propagace a marketing on-line, služby v oblasti reklamy a propagace prodeje, distribuce vzorků výrobků, obchodní poradenské služby, obchodní informace a rady pro spotřebitele (poradna pro spotřebitele), obchodní zprostředkovatelské služby, zajišťování obchodních transakcí a obchodních kontaktů, prezentace zboží a služeb, služby předvádění výrobků a vystavování zboží, maloobchodní služby, velkoobchodní služby, nákup, prodej, on-line nákup a on-line prodej výrobků uvedených výše ve třídách 3, 5 a 10 tohoto seznamu, zprostředkování nákupu a prodeje výrobků uvedených výše ve třídách 3, 5 a 10 tohoto seznamu; (44) farmaceutické služby, farmaceutické poradenství, služby lékárny, služby poskytované lékárníky (příprava receptů), individuální příprava léčiva, adjustace lékových forem pro veřejnost, provoz lékáren, provoz výdejen léků, poradenství v oblasti léčiv, telemedicínské služby, zdravotní poradenství, lékařské služby, péče o hygienu a krásu osob a zvířat, pronájem zdravotnického vybavení, úprava protetických pomůcek, informační, poradenské a konzultační služby ve farmakologii, farmacii a zdravotnictví.  
(591) Barevná  
(730) **Altofarm s.r.o.**, Na Florenci 2116/15, Praha 1, Nové Město, 11000, CZ  
(740) Mgr. Martina Zdvihalová, Ph.D. - patentová a právní kancelář, Mgr. Martina Zdvihalová Ph.D., K Pazderně 2031, Benešov, 25601

(210) **O-583539**  
(220) 20.01.2023  
(320) 20.01.2023  
(511) 35, 45  
(540)



(593) Obrazová  
(511) (35) pomoc v obchodní a podnikatelské činnosti, management a administrativní služby, administrativní podpora a zpracování dat (služby); (45) advokátní a právní služby, služby patentových zástupců.  
(730) **Holý Petr JUDr.**, Místecká 567, Praha 9, Letňany, 19900, CZ

(210) **O-583543**  
(220) 20.01.2023  
(320) 20.01.2023  
(511) 3, 5, 31, 35, 40  
(540)

### PANAKEI

(592) Slovní  
(511) (3) kosmetika, pleťová kosmetika, neléčivá kosmetika, vlasová kosmetika, přírodní kosmetika, kosmetika a kosmetické přípravky pro zvířata, deodoranty pro lidskou potřebu nebo pro zvířata; (5) potravinové doplňky pro lidi a zvířata, vitaminy pro zvířata, vitaminové doplňky pro zvířata, potravní doplňky pro zvířata, krmné stimulanty pro zvířata, proteinové doplňky pro zvířata, vitaminy pro domácí zvířata, minerální dietní doplňky pro zvířata, doplňky (léčivé) do krmiva pro zvířata, výživové přísady do krmiv pro zvířata, pro léčebné účely, potravinové doplňky pro domácí zvířata ve formě nápojových směsí v prášku, vitaminové doplňky, výživové doplňky, doplňky výživy, probiotické doplňky, potravní doplňky a dietetické přípravky; (31) krmivo, krmivo pro kočky, krmivo pro psy, krmivo pro psy, směsi krmiv pro zvířata, krmiva a potrava pro zvířata, potrava pro domácí zvířata, jedlé pochoutky ke žvýkání pro zvířata, přísady do krmiva ne pro léčebné účely, proteiny pro živočišnou spotřebu, posilující přípravky pro zvířata, nezpracované mořské řasy jako potravina pro lidskou a živočišnou spotřebu, vykrmovací přípravky pro zvířata, výživa pro domácí zvířata, hypoalergenní potraviny pro zvířata, nápoje pro zvířata, ptačí zob, kosti pro psy, podestýlky a stelivo pro zvířata; (35) reklamní, marketingové a propagační služby, maloobchodní služby zaměřené na prodej krmiva, kosmetiky a doplňků stravy, maloobchodní služby zásilkového prodeje krmiva, kosmetiky a doplňků stravy, velkoobchodní prodej krmiva, kosmetiky a doplňků stravy, reklama on-line v počítačové síti, poskytování obchodního prostoru on-line pro nakupující a prodávající výrobků a služeb, provozování on-line trhu pro kupující a prodejce výrobků a služeb, poskytování obchodních a podnikatelských informací, zprostředkování obchodů s výrobky uvedenými výše ve tř. 3, 5, 31, 40, zprostředkování obchodních informací, zprostředkování uvádění výrobků na trh, zprostředkování a uzavírání obchodních transakcí pro třetí osoby, nákupní objednávky (administrativní zpracování), poskytování komerčních informací prostřednictvím počítačové databáze, sběr informací do počítačové databáze, správa počítačové databáze, systemizace dat do databázi a rešerše v rámci této třídy, pomoc při řízení obchodní činnosti, organizování komerčních a reklamních akcí a výstav, průzkum veřejného mínění, předvádění zboží pro reklamní účely a podporu prodeje, poskytování uživatelských hodnocení pro komerční nebo reklamní účely, poradenské služby v oblasti obchodního zprostředkování zboží a služeb v rámci této třídy; (40) zpracování masa a masných výrobků, sušení a mražení

potravin, výroba krmných směsí a potravinových doplňků, zpracování krmiva.  
(730) **Panakei Slovakia, s.r.o.**, Hviezdoslavova 17, 018 63 Ladce, SK  
(740) Ing. Pavel Nádvořník s.r.o., Klínová 620/1, Ostrava, Hulváky, 70900

(210) **O-583548**  
(220) 20.01.2023  
(320) 20.01.2023  
(511) 9, 37, 42  
(540)



(593) Obrazová  
(511) (9) fotovoltaické články, fotovoltaické moduly, fotovoltaické solární moduly, fotovoltaická zařízení na výrobu elektrické energie [fotovoltaické elektrárny], fotovoltaické měniče, akumulátory pro fotovoltaickou energii, fotovoltaické přístroje na přeměnu slunečního záření na elektrickou energii, sluneční panely, solární panely na výrobu elektřiny, přenosné solární panely na výrobu elektřiny; (37) instalace a údržba fotovoltaických zařízení, instalace fotovoltaických článků a modulů, údržba, opravy a obnova fotovoltaických přístrojů a zařízení, výstavba komunálních solárních zařízení, instalace solárních energetických systémů, instalace solárních topných systémů, montáž a údržba tepelných solárních zařízení, údržba a opravy zařízení na solární energii, údržba a opravy zařízení pro solární vytápění, údržba a opravy zařízení pro solární ohřev, instalace solárních panelů jakožto energetických systémů pro obytné budovy, instalace solárních panelů jakožto energetických systémů, nikoli pro obytné budovy, instalace systémů větrné energie, instalace přístrojů pro generování energie, opravy přístrojů a zařízení pro generování energie, údržba přístrojů a zařízení pro generování energie, servis přístrojů a zařízení pro generování energie, instalace přístrojů spouštěcích energií, opravy zařízení pro rozvod energie; (42) navrhování a vývoj fotovoltaických systémů, inženýrské služby v oblasti environmentálních technologií, konstrukční návrhy a konzultace, inženýrské služby v oblasti energetických technologií, navrhování a vývoj softwaru pro ovládání, regulaci a monitorování solárních energetických systémů, poradenství v oblasti úspor energie, konzultace v oblasti úspor energie, vývoj systémů pro správu energie, poradenské služby vztahující se k využívání energie, energetické audity, energetická certifikace budov, výzkum v oblasti energií, programování softwaru pro správu energií.  
(730) **Sunn Solar Systems s.r.o.**, V závětří 1478/6, Praha 7, Holešovice, 17000, CZ

(210) **O-583550**  
(220) 22.01.2023  
(320) 22.01.2023  
(511) 31, 41, 44, 45  
(540)

### skřítek Kořínek

(592) Slovní  
(511) (31) rostliny a jejich čerstvé produkty; (41) výchova, vzdělávání, zábava a sportovní činnost, organizování komunitních kulturních akcí, pořádání komunitních sportovních akcí, služby v oblasti vzdělávání, zábavy a sportu; (44) zemědělské služby (chov zvířat); (45) hlídání dětí (služby).  
(730) **Spolek skřítko Kořínek**, č. p. 38, Otov, 34522, CZ

(210) **O-583560**

(220) 23.01.2023  
(320) 23.01.2023  
(511) 21, 32, 43  
(540)



(593) Obrazová

(511) (21) zboží skleněné spadající do této třídy, a to lahve, sklenice na pití, püllitry, poháry keramické, keramické a porcelánové tácky, porcelánové džbány, vázičky, nádoby z plastu pro použití v domácnosti a kuchyni, karafy, stolní lahve, škopky, podtácky (kromě papírových a určených k prostírání), pohárky z papíru nebo umělých hmot, poháry, tácky papírové k použití v domácnosti, tácy (podnosy), cestovní lahve, otvíráky na lahve, reklamní vývěsní štíty z porcelánu nebo skla, desky na jídelní listky, pouzdra na jídelní listky, tepelně izolační nádoby, termosky na jídlo, termosky na nápoje, svačinové boxy a jídlonosiče, chladicí boxy, umělohmotná prostírání, brčka na pití, dekantéry, demižóny, jídelní soupravy (nádobí), nádobí na pivo, nádobí na pití, stojánky na jídelní listky, stojánky na ubrusky (stolování), umělecká díla z porcelánu, keramiky, kameniny, terakoty nebo skla, viněty na karafy, výrobky z křišťálového skla, výrobky z porcelánu; (32) aperitivy nealkoholické, izotonické nápoje, koktejly na bázi piva, kvas (nealkoholický nápoj), nealkoholický cider, nealkoholické nápoje, jablečný mošt (nealkoholický), pivo a pivovarnické výrobky (nápoje), nealkoholické pivo, ochucené pivo, pivo s nízkým obsahem alkoholu, sladové pivo, sladové nápoje, výtažky z chmele na výrobu piva, míchané nápoje s obsahem piva, nápoje na bázi piva, piva s limonádou, pivní mladina, mošty, přípravky na výrobu nápojů, zázvorové pivo, prášky na přípravu šumivých nápojů, příchutě na výrobu nápojů (jiné než esenciální oleje), minerální vody, limonády, džusy, energetické nápoje, nealkoholické šumivé nápoje, ovocné šťávy a nápoje, sirupy na výrobu nápojů, smoothie (mixované nápoje z čerstvého ovoce nebo zeleniny), tablety pro přípravu šumivých nápojů; (43) bary, barové služby, bufety, informace a poradenství ohledně přípravy jídel, restaurace servírující delikatesy, firemní akce (poskytování jídel a nápojů), hotelové služby, rezervace hotelů, jídelny a závodní jídelny, kavárny, konzultační služby v oblasti zajišťování stravování, poskytování přechodného ubytování, poskytování gastronomických služeb, provoz hotelového ubytování, provozování kempů, pronájem jednacích místností, pronájem kuchyňských přístrojů, půjčování stanů, půjčování židlí, stolů, prostírání a nápojového skla, restaurace, pohostinství (služby), ubytovací služby (hotely, penziony), zásobování (catering), čepování piva.

(591) Barevná

(730) **Heineken Česká republika, a.s.**, U Pivovaru 1, Krušovice, 27053, CZ  
(740) Kyjovský & spol. advokátní kancelář, JUDr. Milan Kyjovský, advokát, Jaselská 202/19, Brno, Veverí, 60200

(210) **O-583561**

(220) 23.01.2023  
(320) 23.01.2023  
(511) 21, 32, 43  
(540)



(593) Obrazová

(511) (21) zboží skleněné spadající do této třídy, a to lahve, sklenice na pití, püllitry, poháry keramické, keramické a porcelánové tácky, porcelánové džbány, vázičky, nádoby z plastu pro použití v domácnosti a kuchyni, karafy, stolní lahve, škopky, podtácky (kromě papírových a určených k prostírání), pohárky z papíru nebo umělých hmot, poháry, tácky papírové k použití v domácnosti, tácy (podnosy), cestovní lahve, otvíráky na lahve, reklamní vývěsní štíty z porcelánu nebo skla, desky na jídelní listky, pouzdra na jídelní listky, tepelně izolační nádoby, termosky na jídlo, termosky na nápoje, svačinové boxy a jídlonosiče, chladicí boxy, umělohmotná prostírání, brčka na pití, dekantéry, demižóny, jídelní soupravy (nádobí), nádobí na pivo, nádobí na pití, stojánky na jídelní listky, stojánky na ubrusky (stolování), umělecká díla z porcelánu, keramiky, kameniny, terakoty nebo skla, viněty na karafy, výrobky z křišťálového skla, výrobky z porcelánu; (32) aperitivy nealkoholické, izotonické nápoje, koktejly na bázi piva, kvas (nealkoholický nápoj), nealkoholický cider, nealkoholické nápoje, jablečný mošt (nealkoholický), pivo a pivovarnické výrobky (nápoje), nealkoholické pivo, ochucené pivo, pivo s nízkým obsahem alkoholu, sladové pivo, sladové nápoje, výtažky z chmele na výrobu piva, míchané nápoje s obsahem piva, nápoje na bázi piva, piva s limonádou, pivní mladina, mošty, přípravky na výrobu nápojů, zázvorové pivo, prášky na přípravu šumivých nápojů, příchutě na výrobu nápojů (jiné než esenciální oleje), minerální vody, limonády, džusy, energetické nápoje, nealkoholické šumivé nápoje, ovocné šťávy a nápoje, sirupy na výrobu nápojů, smoothie (mixované nápoje z čerstvého ovoce nebo zeleniny), tablety pro přípravu šumivých nápojů; (43) bary, barové služby, bufety, informace a poradenství ohledně přípravy jídel, restaurace servírující delikatesy, firemní akce (poskytování jídel a nápojů), hotelové služby, rezervace hotelů, jídelny a závodní jídelny, kavárny, konzultační služby v oblasti zajišťování stravování, poskytování přechodného ubytování, poskytování gastronomických služeb, provoz hotelového ubytování, provozování kempů, pronájem jednacích místností, pronájem kuchyňských přístrojů, půjčování stanů, půjčování židlí, stolů, prostírání a nápojového skla, restaurace, pohostinství (služby), ubytovací služby (hotely, penziony), zásobování (catering), čepování piva.

(591) Barevná

(730) **Heineken Česká republika, a.s.**, U Pivovaru 1, Krušovice, 27053, CZ  
(740) Kyjovský & spol. advokátní kancelář, JUDr. Milan Kyjovský, advokát, Jaselská 202/19, Brno, Veverí, 60200



(210) **O-583580**  
(220) 24.01.2023  
(320) 24.01.2023  
(511) 16, 35, 36, 39, 41, 43  
(540)



(593) Obrazová  
(511) (16) tiskoviny a papír, výrobky z papíru jako upomínkové předměty, plakáty, letáky, pohledy, kalendáře, samolepky, obtisky, papírové a umělohmotné tašky jako upomínkové předměty, tužky, pera a pastelky jako upomínkové předměty, reklamní a ozdobné předměty, zápisníky a záznamníky jako upomínkové předměty; (35) propagační činnost, marketing, reklama, propagace zájezdů, pobytů a služeb cestovního ruchu, zaslání reklamních a propagačních materiálů zákazníkům, vydávání reklamních, propagačních a inzertních textů, pomoc při řízení obchodní činnosti, poradenství v obchodní činnosti, obchodní administrativa, kancelářské práce, organizování výstav a veletrhů k obchodním a reklamním účelům, poskytování obchodních informací prostřednictvím webových stránek, prezentace služeb v komunikačních médiích; (36) obstarávání a zprostředkování cestovního pojištění osob a zavazadel, směnářská činnost; (39) rezervace cest prostřednictvím cestovních kanceláří, zařízení cestovních víz, pasů a cestovních dokladů pro osoby cestující do zahraničí, služby v oblasti cestovního ruchu, poskytování informací o cestovních trasách, služby týkající se cestovních itinerářů, koordinování cestovních příprav pro jednotlivce a skupiny, doprava, přeprava turistů a jejich zavazadel, obstarávání a zprostředkování přepravy turistů a jejich zavazadel, prodej a rezervace letenek, jízdnek, místenek a jiných cenin pro železniční, automobilové, letecké, lodní cesty, prodej a rezervace lůžkových poukázek pro mezinárodní a místní přepravu, organizování i zprostředkování cestovních zájezdů a cest dopravními prostředky, zajišťování i zprostředkování letecké, autobusové a automobilové dopravy, poskytování informací ohledně cest a autobusové, železniční, letecké a lodní dopravy, zprostředkování doprovázení turistů, organizování a zprostředkování výletů, zprostředkování turistických prohlídek, okružních plaveb, obstarávání ostatních služeb v oblasti dopravy souvisejících s cestováním, zajišťování rekreačních a sportovních pobytů v oblasti přepravy turistů, služby cestovních průvodců; (41) organizování prohlídek muzeí, výstav, kulturních sbírek, knihoven, zámků, hradů a kulturních ústavů, návštěv divadel, koncertů, kin, všech kulturních, zábavných a sportovních podniků, organizování konferencí, kongresů, symposií, seminářů, předprodej vstupenek na sportovní a kulturní akce, obstarávání tlumočnicků a překladatelů, organizování výstav a veletrhů ke sportovním a kulturním účelům; (43) cestovní kancelář a rezervační služby týkající se ubytování, služby cestovní kanceláře týkající se hotelových rezervací, služby cestovních kanceláří pro rezervaci dočasného ubytování, zajišťování ubytování a stravování, poskytování hotelových služeb, poskytování přechodného ubytování, rezervace ubytování v hotelích, penzionech a jiných ubytovacích zařízeních, obstarávání ostatních služeb v oblasti ubytování a stravování souvisejících s cestováním, zajišťování rekreačních pobytů v oblasti ubytování a stravování turistů.

(591) Barevná  
(730) **VSACAN TOUR, s.r.o.**, Dolní náměstí 344, Vsetín, 75501, CZ  
(740) **PŘÍKRYL & BURDOVÁ** – patentová a známková kancelář, Mgr. Alena Burdová, Holešovská 1389, Hulín, 76824

(210) **O-583609**  
(220) 25.01.2023  
(320) 25.01.2023  
(511) 9, 16, 28  
(540)

## DSMEDIAPLAY

(592) Slovní  
(511) (9) přístroje a nástroje fotografické, filmové a optické, přístroje pro záznam, převod, reprodukci zvuku nebo obrazu, nosiče informací zařazené do třídy 9, jmenovitě záznamové disky, kompaktní disky, DVD a jiné nahrané digitální nosiče, audiovizuální přístroje, zejména pro propagační účely, přehrávače médií, reklamní přehrávače, obrazovky, zařízení na zpracování dat, počítače, počítačový software, elektronické publikace (k elektronickému stažení), software, hardware, monitory, přehrávače; (16) tiskárenské výrobky, potřeby pro knižní vazby, fotografie, papírenské výrobky, a to letáky, plakáty, prospekty, návody, vizitky, karty, kalendáře, učební a vyučovací pomůcky s výjimkou přístrojů; (28) zábavní a herní přístroje upravené pro použití s externí obrazovkou nebo monitorem.  
(730) **BlueTouch Media, s.r.o.**, U hranic 3221/18, Praha 10, Strašnice, 10000, CZ  
(740) **PROPATENT, Ing. Vlasta Sedláčková**, patentový zástupce, Pod Pekařkou 107/1, Praha 4, Podolí, 14700

(210) **O-583642**  
(220) 26.01.2023  
(320) 26.01.2023  
(511) 41  
(540)



(593) Obrazová  
(511) (41) výchova, vzdělávání, zábava a sportovní činnost.  
(591) Barevná  
(730) **Česká táborečnická unie, z.s.**, Kazašská 1426/6, Praha 10, Vršovice, 10100, CZ

(210) **O-583643**  
(220) 27.01.2023  
(320) 27.01.2023  
(511) 43, 44  
(540)



(210) **O-583648**  
(220) 27.01.2023  
(320) 27.01.2023  
(511) 14, 16, 35  
(540)



(593) Obrazová  
(511) (43) domovy pro seniory, centra denní péče, poskytování dočasného ubytování; (44) domy s pečovatelskou službou, nemocniční služby pečovatelských domů, zařizování ubytování v pečovatelských centrech, služby v oblasti lékařské péče, zdravotní poradenství pro osoby se zdravotním postižením, kliniky nebo sanatoria (soukromé), fyzioterapie, hospice, služby pro osoby se sníženou soběstačností, péče o seniory, kosmetické služby, kadeřnické služby, manikúra a pedikúra, masáže, poradenství týkající se potřeby léčby seniorů.  
(591) Barevná  
(730) **INVEST GATE Funds SICAV a.s.**, Jar. Haška 1819/3, České Budějovice, České Budějovice 3, 37004, CZ  
(740) Mgr. David Müller, Filipova 2016/6, Praha 4, Chodov, 14800

(210) **O-583647**  
(220) 27.01.2023  
(320) 27.01.2023  
(511) 1, 3, 5  
(540)

## NEUROLON

(592) Slovní  
(511) (1) přípravky chemické pro průmysl a vědu; (3) kosmetika; (5) přípravky farmaceutické, přípravky chemické pro medicínu, veterinární přípravky, vitamínové a minerální přípravky, výrobky potravinářské a dietetické k léčebným účelům, a to potraviny dietetické a pro zvláštní výživu, doplňky stravy, dietetické přípravky pro humánní užití, potraviny nového typu, a to potraviny a potravinové doplňky k léčebným a dietetickým účelům s výjimkou potravin s historií bezpečného používání v rámci Unie, které sestávají, jsou izolované nebo vyrobené z rostlin nebo odrůd stejného druhu a byly získány tradičními rozmnožovacími postupy, nebo netradičními rozmnožovacími postupy.  
(730) **RAPETO a.s.**, Čeliv 17, Kokašice, 34953, CZ  
(740) Traplová Hladr Kubát, advokátní a patentová kancelář, Mgr. Jana Šuranová Traplová advokátka, Přístavní 531/24, Praha 7, Holešovice, 17000

(593) Obrazová  
(511) (14) vzácné kovy a jejich slitiny, klenoty vyrobené ze vzácných, postříbřených a pozlacených kovů, mince - numismatické sbírky, medaile, plakety, žetony a odznaky z drahých kovů, kombinované se sklem, křišťálem, drahé kameny, polodrahokamy, ingoty z drahých kovů, kovy drahé jako surovina nebo polotovar, medailony (šperky), figurky z drahých kovů, šperky, umělecká díla z drahých kovů, vlákna z drahých kovů, bižuterie, bižuterní ozdoby, kameny pro bižuterii a šperky, perly (klenoty), šperkařské a bižuterní polotovary, medaile a slitky z drahých a investičních kovů; (16) bankovky, ceniny v rámci této třídy, a to poštovní známky, kolky a jiné ceninové tiskoviny s ochranou, cenné papíry, a to akcie, dluhopisy, šeky, směnky, ceninový papír, karton a kartonážní výrobky, papírové a kartonové krabičky a obaly na mince, papírové a kartonové krabičky a obaly na sbírky a numismatické sbírky, etikety z papíru a lepenky, obalové a lepící pásy a fólie, samolepicí pásy, fólie na balení a papíry v rámci této třídy, obaly a fólie z polyethylenu, polypropylenu a dalších plastických hmot pro balení a obalení mincí, slitků a medailů, letáky, brožury, firemní papíry a tiskopisy, vizitky, výroční zprávy, novoročenky, tiskoviny, věrnostní karty z papíru; (35) propagační činnost, pomoc při řízení obchodní činnosti, marketingové studie, obchodní administrativa, kancelářské práce, rozšiřování propagačních publikací, překlad informací do počítačových databází, systematizace informací do počítačových databází, hospodářské nebo ekonomické prognózy, obchodní informace, obchodní informace prostřednictvím Internetu, kompilace dat, analyzování a zpracování dat a informačních materiálů, vyhledávání dat v počítačových souborech pro třetí osoby, inzerece reklamní, vytváření informačních studií o průzkumu trhu a zpracování marketingových informací, maloobchod, velkoobchod a zprostředkování obchodu s výše uvedenými výrobky ve třídě 14 a 16.  
(730) **Olmr Vladimír**, Pod Jirím 414, Mirošovice, 25166, CZ  
(740) **RETROPATENT s.r.o.**, Dobiášova 1246/29, Liberec, Liberec VI-Rochlice, 46006



(210) **O-583649**  
(220) 27.01.2023  
(320) 27.01.2023  
(511) 14, 16, 35  
(540)



(593) Obrazová  
(511) (14) vzácné kovy a jejich slitiny, klenoty vyrobené ze vzácných, postříbřených a pozlacených kovů, mince - numismatické sbírky, medaile, plakety, žetony a odznaky z drahých kovů, kombinované se sklem, křišťálem, drahé kameny, polodrahokamy, ingoty z drahých kovů, kovy drahé jako surovina nebo polotovar, medailony (šperky), figurky z drahých kovů, šperky, umělecká díla z drahých kovů, vlákna z drahých kovů, bižuterie, bižuterní ozdoby, kameny pro bižuterii a šperky, perly (klenoty), šperkařské a bižuterní polotovary, medaile a slitky z drahých a investičních kovů; (16) bankovky, ceniny v rámci této třídy, a to poštovní známky, kolky a jiné ceninové tiskoviny s ochranou, cenné papíry, a to akcie, dluhopisy, šeky, směnky, ceninový papír, karton a kartonážní výrobky, papírové a kartonové krabičky a obaly na mince, papírové a kartonové krabičky a obaly na sbírky a numismatické sbírky, etikety z papíru a lepenky, obalové a lepicí pásky a fólie, samolepicí pásky, fólie na balení a papíry v rámci této třídy, obaly a fólie z polyethylenu, polypropylenu a dalších plastických hmot pro balení a obalení mincí, slitků a medailí, letáky, brožury, firemní papíry a tiskopisy, vizitky, výroční zprávy, novoročenky, tiskoviny, věmostní karty z papíru; (35) propagační činnost, pomoc při řízení obchodní činnosti, marketingové studie, obchodní administrativa, kancelářské práce, rozšiřování propagačních publikací, překlad informací do počítačových databází, systematizace informací do počítačových databází, hospodářské nebo ekonomické prognózy, obchodní informace, obchodní informace prostřednictvím Internetu, kompilace dat, analyzování a zpracování dat a informačních materiálů, vyhledávání dat v počítačových souborech pro třetí osoby, inzerce reklamní, vytváření informačních studií o průzkumu trhu a zpracování marketingových informací, maloobchod, velkoobchod a zprostředkování obchodu s výše uvedenými výrobky ve třídě 14 a 16.

(730) **Olmr Vladimír**, Pod Jiřím 414, Mirošovice, 25166, CZ  
(740) RETROPATENT s.r.o., Dobiášova 1246/29, Liberec, Liberec VI-Rochlice, 46006

(210) **O-583657**  
(220) 27.01.2023  
(320) 27.01.2023  
(511) 12, 35, 36, 37, 39  
(540)



(593) Obrazová  
(511) (12) osobní motorová vozidla, užitková vozidla, mikrobuses a ostatní dopravní prostředky; (35) maloobchodní a velkoobchodní prodej pozemních vozidel a dopravních prostředků, maloobchodní a velkoobchodní prodej částí a příslušenství pozemních vozidel a dopravních prostředků, služby v oblasti dovozu a vývozu, reklamní, marketingové a

propagační služby, obchodní management, obchodní administrativa, kancelářské práce; (36) poskytování nákupu pozemních vozidel a dopravních prostředků na splátky, zprostředkování nákupu na splátky; (37) opravy, údržba a tankování vozidel, údržba a opravy pneumatik; (39) pronájem pozemních vozidel a dopravních prostředků.

(730) **SG AUTO s.r.o.**, Ovocný trh 572/11, Praha 1, Staré Město, 11000, CZ  
(740) Jindyne s.r.o., U Statku 77, Mnichovo Hradiště, Hněvousice, 29501

(210) **O-583658**  
(220) 27.01.2023  
(320) 27.01.2023  
(511) 12, 35, 36, 37, 39  
(540)



(593) Obrazová  
(511) (12) osobní motorová vozidla, užitková vozidla, mikrobuses a ostatní dopravní prostředky; (35) maloobchodní a velkoobchodní prodej pozemních vozidel a dopravních prostředků, maloobchodní a velkoobchodní prodej částí a příslušenství pozemních vozidel a dopravních prostředků, služby v oblasti dovozu a vývozu, reklamní, marketingové a propagační služby, obchodní management, obchodní administrativa, kancelářské práce; (36) poskytování nákupu pozemních vozidel a dopravních prostředků na splátky, zprostředkování nákupu na splátky; (37) opravy, údržba a tankování vozidel, údržba a opravy pneumatik; (39) pronájem pozemních vozidel a dopravních prostředků.

(730) **SG AUTO s.r.o.**, Ovocný trh 572/11, Praha 1, Staré Město, 11000, CZ  
(740) Jindyne s.r.o., U Statku 77, Mnichovo Hradiště, Hněvousice, 29501

(210) **O-583659**

(220) 27.01.2023

(320) 27.01.2023

(511) 18, 25, 42

(540)

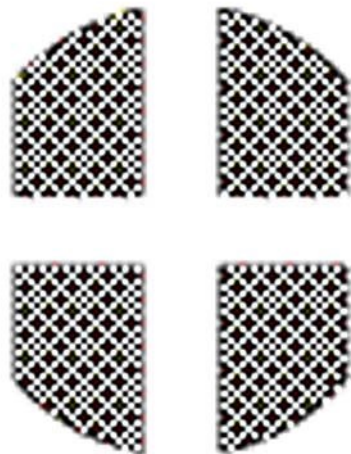

(593) Obrazová

(511) (18) zavazadla, cestovní zavazadla; (25) oděvy, pánské, dámské a dětské oděvy, obuv; (42) návrh oděvů, obuvi a kloboučnického zboží.

(730) **Filáček Jakub**, Viklefova 1928/2, Praha 3, Žižkov, 13000, CZ

(210) **O-583661**

(220) 28.01.2023

(320) 28.01.2023

(511) 1, 3, 5, 16, 21, 35, 37

(540)



(593) Obrazová

(511) (1) čisticí prostředky pro výrobu a průmysl, čisticí prostředky k použití při úklidu (součást výrobních operací), čisticí prostředky k použití v průmyslových a výrobních procesech, tekuté čisticí prostředky používané ve výrobních procesech, čisticí prostředky pro průmyslové účely, čisticí prostředky s dezinfekčními vlastnostmi k použití při výrobních procesech; (3) čisticí přípravky, čisticí prostředky, tekuté čisticí prostředky, pěnové čisticí prostředky, čisticí prostředky pro domácnost, čisticí prostředky a vonné přípravky, ubrousky napuštěné přípravky na čištění, mýdla na čištění a mytí, čisticí prostředky v prášku, hygienické přípravky v podobě toaletních potřeb, prací prostředky; (5) antiseptické čisticí přípravky, baktericidní čisticí prostředky, antibakteriální, dezinfekční přípravky, dezinfekční prostředky pro hygienické účely, hygienické přípravky a výrobky; (16) čisticí papírové utěrky, hygienické papírové ručníky, jednorázové ubrousky, utěrky z buničiny; (21) úklidové hadry, úklidové utěrky, čisticí potřeby, hladké čisticí hadříky, kartáče na čištění, houby na

čištění, kovové drátěnky na čištění, potřeby na čištění toalet a koupelen, domácí náčiní k úklidu, kartáče a materiály na výrobu kartáčů, smetáky na úklid, látkové rukavice na úklid, utěrky na čištění vyrobené z celulózy, zásobníky na ubrousky; (35) velkoobchodní prodej čisticích přípravků, velkoobchodní prodej čisticích předmětů, maloobchodní prodej čisticích přípravků, maloobchodní prodej čisticích předmětů; (37) úklidové služby v oblasti průmyslového čištění, služby týkající se údržby, úklidu a čištění, úklid nemovitostí.

(591) Barevná

(730) **OKIN FACILITY, a.s.**, Velkopřevorské náměstí 488/5, Praha 1, Malá Strana, 11800, CZ

(210) **O-583662**

(220) 29.01.2023

(320) 29.01.2023

(511) 16, 25, 35, 36, 39, 41, 43

(540)



(593) Obrazová

(511) (16) papír a lepenka, tiskoviny, časopisy, ročenky, knihy, vstupenky, programy akcí a událostí, alba, tištěné periodické i neperiodické publikace, mapy, plakáty, pohlednice, katalogy, kalendáře, fotografie, turistické průvodce, reklamní, propagační a užitkové výrobky z papíru, informační, reklamní a propagační letáky, prospekty, psací a kancelářské potřeby (s výjimkou nábytku), přání a gratulace, samolepky, papírové tašky, sešity, tužky; (25) oděvy, pokrývky hlavy, čepice, čelenky (oděvy), šátky, šály, trička, košile, kravaty, pláštěnky; (35) reklama v oblasti cestovního ruchu, šíření reklamních materiálů (prospekty, brožury, tiskoviny), řízení obchodní činnosti a obchodní administrativy, reklama, inzerce a služby spojené s provozováním obchodní činnosti v rámci pořádaných sportovních, kulturních a společenských akcí, administrativní služby spojené s výkonem státní správy a samosprávy, styk s veřejností, soustředování a poskytování informací komerčního charakteru, administrativní činnosti, reklama online; (36) správa majetku a nemovitostí obce, organizace a pořádání nevydělečných akcí a akcí humanitárního charakteru, zejména organizování sbírek, pronájem nemovitostí, financování rozvoje nemovitostí, získávání finančních prostředků a finanční sponzorování, management nemovitostí; (39) pronájem dopravních prostředků, pronájem parkovacích ploch, organizace a zajišťování dopravy osob, cest a prohlídek kulturních a přírodních památek, informační služby v oblasti cestovního ruchu, zajišťování sběru a ukládání komunálního odpadu, poskytování turistických a cestovních informací, vše zde uvedené v rámci třídy 39; (41) organizování a provádění výchovných, kulturních, sportovních a zábavních akcí, organizování a vedení soutěží a her, organizování a vedení workshopů, seminářů, pořádání plesů, organizování a provozování prázdninových táborů, organizování hudební zábavy a soutěží, organizování hudebních koncertů, tanečních akcí, živých a zábavních vystoupení, organizování výstav pro kulturní, výchovné a zábavní účely, služby týkající se provozování rekreačních prostor, provozování sportovních zařízení, poskytování prostor kinosálů, poskytování prostor k zábavním účelům, pronájem sportovních zařízení a vybavení, pronájem zařízení a vybavení ke vzdělávání, zábavě, sportu a kultuře, provozování škol včetně uměleckých, provozování mateřských škol v rámci třídy 41, provozování dětských jeslí v rámci třídy 41, provozování knihoven, služby vydávání cestovních průvodců; (43) služby restaurací, kaváren a barů, služby týkající se jídel na odnos s sebou, zajišťování hromadného stravování (catering), příprava a poskytování stravování a nápojů pro okamžitou spotřebu, služby spojené s dočasným ubytováním a stravováním, služby turistických kempů

(ubytování), denní školky a jesle (služby-ubytování, stravování), denní stacionáře a zařízení pro péči o seniory (služby) spadající do třídy 43.

(591) Barevná

(730) **Obec Kunovice**, č. p. 153, Kunovice, 756 44, CZ

(740) Ing. Kateřina Gregorová, Sokolská třída 966/22, Ostrava, Moravská Ostrava, 702 00

(210) **O-583663**

(220) 29.01.2023

(320) 29.01.2023

(511) 16, 25, 35, 36, 39, 41, 43

(540)

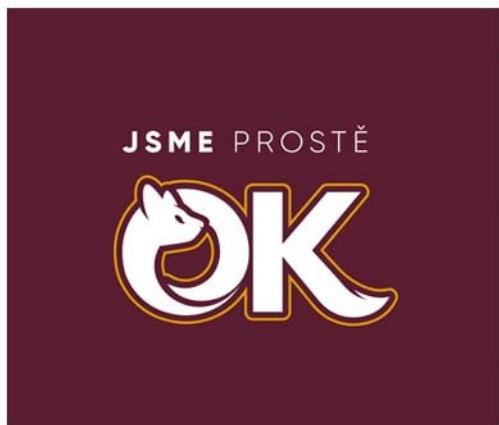

(593) Obrazová

(511) (16) papír a lepenka, tiskoviny, časopisy, ročenky, knihy, vstupenky, programy akcí a událostí, alba, tištěné periodické i neperiodické publikace, mapy, plakáty, pohlednice, katalogy, kalendáře, fotografie, turistické průvodce, reklamní, propagační a užitkové výrobky z papíru, informační, reklamní a propagační letáky, prospekty, psací a kancelářské potřeby (s výjimkou nábytku), přání a gratulace, samolepky, papírové tašky, sešity, tužky; (25) oděvy, pokrývky hlavy, čepice, čelenky (oděvy), šátky, šály, trička, košile, kravaty, pláštěny; (35) reklama v oblasti cestovního ruchu, šíření reklamních materiálů (prospekty, brožury, tiskoviny), řízení obchodní činnosti a obchodní administrativa, reklama, inzerce a služby spojené s provozováním obchodní činnosti v rámci pořádaných sportovních, kulturních a společenských akcí, administrativní služby spojené s výkonem státní správy a samosprávy, styk s veřejností, soustředování a poskytování informací komerčního charakteru, administrativní činnosti, reklama on-line; (36) správa majetku a nemovitostí obce, organizace a pořádání nevýdělečných akcí a akcí humanitárního charakteru, zejména organizování sbírek, pronájem nemovitostí, financování rozvoje nemovitostí, získávání finančních prostředků a finanční sponzorování, management nemovitostí; (39) pronájem dopravních prostředků, pronájem parkovacích ploch, organizace a zajišťování dopravy osob, cest a prohlídek kulturních a přírodních památek, informační služby v oblasti cestovního ruchu, zajišťování sběru a ukládání komunálního odpadu, poskytování turistických a cestovních informací, vše zde uvedené v rámci třídy 39; (41) organizování a provádění výchovných, kulturních, sportovních a zábavních akcí, organizování a vedení soutěží a her, organizování a vedení workshopů, seminářů, pořádání plesů, organizování a provozování prázdninových táborů, organizování hudební zábavy a soutěží, organizování hudebních koncertů, tanečních akcí, živých a zábavních vystoupení, organizování výstav pro kulturní, výchovné a zábavní účely, služby týkající se provozování rekreačních prostor, provozování sportovních zařízení, poskytování prostor kinosálů, poskytování prostor k zábavním účelům, pronájem sportovních zařízení a vybavení, pronájem zařízení a vybavení ke vzdělávání, zábavě, sportu a kultuře, provozování škol včetně uměleckých, provozování mateřských škol v rámci třídy 41, provozování dětských jeslí v rámci třídy 41, provozování knihoven, služby vydávání cestovních průvodců; (43) služby restaurací, kaváren a barů, služby týkající se jídel na odnoš s sebou, zajišťování hromadného stravování (catering), příprava a poskytování stravování a nápojů pro okamžitou spotřebu, služby spojené s dočasným ubytováním a stravováním, služby turistických kempů (ubytování), denní školky a jesle (služby-ubytování, stravování), denní stacionáře a zařízení pro péči o seniory (služby) spadající do třídy 43.

(591) Barevná

(730) **Obec Kunovice**, č. p. 153, Kunovice, 756 44, CZ

(740) Ing. Kateřina Gregorová, Sokolská třída 966/22, Ostrava, Moravská Ostrava, 702 00

(210) **O-583672**

(220) 30.01.2023

(320) 30.01.2023

(511) 35, 36, 41

(540)

ABSOLUT  
FINANCE

(593) Obrazová

(511) (35) propagace a reklama; (36) úvěrové poradenství a služby zprostředkování úvěrů, zprostředkování hypoték, služby v oblasti úvěrů a zprostředkování hypoték, poskytování finančního poradenství, finanční poradenství, finanční investice a poradenství, finanční analýzy a poradenství, finanční poradenství v oblasti investic, finanční poradenství a konzultační služby, hypoteční makléřské služby, makléřské služby v oblasti nemovitostí; (41) školení, služby obchodních školení, koučink [školení], školení zaměstnanců.

(730) **Absolut finance s.r.o.**, Peškova 517/14, Olomouc, Povel, 77900, CZ

(740) Renáta Kolková, Západní 661/42, Olomouc, Nefedín, 77900

(210) **O-583673**

(220) 30.01.2023

(320) 30.01.2023

(511) 35, 41, 42

(540)

**VISMO6 EDITUJ, CO VIDÍŠ**

(592) Slovní

(511) (35) zprostředkovatelská činnost v oblasti obchodu se softwarem, reklamní a propagační činnost, poradenství v obchodní a reklamní činnosti; (41) vydavatelství a nakladatelství, pořádání soutěží v rámci této třídy; (42) internetové softwarové služby, programování počítači a zprostředkování internetových softwarových služeb, odborné poradenství u internetových počítačových a softwarových služeb pro elektronické publikování, tvorba databáze v oblasti subjektů veřejné správy, grafický design včetně webového designu, vše zde uvedené v rámci třídy 42.

(730) **WEBHOUSE s.r.o.**, Levského 3187/6, Praha 4, Modřany, 14300, CZ

(740) PROPATENT, Ing. Vlasta Sedláčková, patentový zástupce, Pod Pekařkou 107/1, Praha 4, Podolí, 14700

(210) **O-583674**  
(220) 30.01.2023  
(320) 30.01.2023  
(511) 35, 41, 42  
(540)



(593) Obrazová  
(511) (35) zprostředkovatelská činnost v oblasti obchodu se softwarem, reklamní a propagační činnost, poradenství v obchodní a reklamní činnosti; (41) vydavatelství a nakladatelství, pořádání soutěží v rámci této třídy; (42) internetové softwarové služby, programování počítači a zprostředkování internetových softwarových služeb, odborné poradenství u internetových počítačových a softwarových služeb pro elektronické publikování, tvorba databáze v oblasti subjektů veřejné správy, grafický design včetně webového designu, vše zde uvedené v rámci třídy 42.  
(591) Barevná  
(730) **WEBHOUSE s.r.o.**, Levského 3187/6, Praha 4, Modřany, 14300, CZ  
(740) PROPATENT, Ing. Vlasta Sedláčková, patentový zástupce, Pod Pekařkou 107/1, Praha 4, Podolí, 14700

(210) **O-583677**  
(220) 30.01.2023  
(320) 30.01.2023  
(511) 35, 41, 42  
(540)



(593) Obrazová  
(511) (35) zprostředkovatelská činnost v oblasti obchodu se softwarem, reklamní a propagační činnost, poradenství v obchodní a reklamní činnosti; (41) vydavatelství a nakladatelství, pořádání soutěží v rámci této třídy; (42) internetové softwarové služby, programování počítači a zprostředkování internetových softwarových služeb, odborné poradenství u internetových počítačových a softwarových služeb pro elektronické publikování, tvorba databáze v oblasti subjektů veřejné správy, grafický design včetně webového designu, vše zde uvedené v rámci třídy 42.  
(591) Barevná

(730) **WEBHOUSE s.r.o.**, Levského 3187/6, Praha 4, Modřany, 14300, CZ  
(740) PROPATENT, Ing. Vlasta Sedláčková, patentový zástupce, Pod Pekařkou 107/1, Praha 4, Podolí, 14700

(210) **O-583685**  
(220) 30.01.2023  
(320) 30.01.2023  
(511) 9, 16, 35, 41  
(540)



(593) Obrazová  
(511) (9) elektronické a elektromagnetické nosiče audio, video a audiovizuálních dat, např. CD-ROMy, diskety, videodisky, videopásky, magnetické pásky, gramofonové desky, minidisky a ostatní datové nosiče, elektrické a elektronické přístroje pro záznam, přenos, uchovávání a reprodukci audio, video a audiovizuálních dat, počítače včetně periferních zařízení, software; (16) knihy, časopisy a ostatní periodické a neperiodické publikace, tiskoviny, tiskopisy, reklamní tiskoviny, příručky, letáky, plakáty, grafika, malby, obrázkové knihy a listy, knihařské výrobky, bibliofilie, staré tisky, rukopisy, přebaly knih a tiskovin a ostatní obaly a tašky z papíru a umělých hmot, hrací karty, papírnické zboží, potřeby pro umělce, kancelářské potřeby, tiskařské štočky, učební a školní potřeby a pomůcky (s výjimkou přístrojů), reklamní a výstavní katalogy; (35) reklamní, inzertní a propagační činnost, propagační a reklamní tisk, rozšiřování propagačních materiálů, zprostředkovatelská a poradenská činnost v oblasti obchodu, reklamy, inzerce a propagace; (41) nakladatelství a vydavatelství periodických a neperiodických publikací v tištěné i elektronické formě, bibliofilii, grafik a ostatních obrázkových publikací, výchovná a zábavní činnost, činnost umělecké agentury, pořádání kulturních a uměleckých akcí, setkání, výstav pro vzdělávací a kulturní účely, soutěží, přednášek apod., zprostředkovatelská a poradenská činnost v oblasti kultury, výchovy a zábavy, činnost knižních klubů a půjčování periodických a neperiodických publikací v tištěné i elektronické formě, zpracovávání kulturních projektů, pořizování zvukových a obrazových záznamů.  
(730) **KALICH, nakladatelství a knihkupectví, s.r.o.**, Jungmannova 22/9, Praha 1, Nové Město, 11000, CZ  
(740) Holubová advokáti s.r.o., Štěpán Holub, Za Poříčskou bránou 365/21, Praha 8, Karlín, 18600



(210) **O-583690**

(220) 31.01.2023

(320) 31.01.2023

(511) 36, 37, 42

(540)

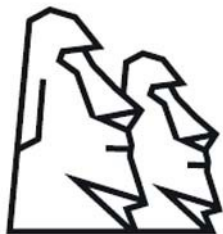

**PRODIN**

(593) Obrazová

(511) (36) finanční služby, peněžní služby, služby správců nemovitostí a realitní činnost; (37) výstavba, rekonstrukce a údržba budov, mostů, železnic, silnic, inženýrských sítí a jiných směrových staveb, včetně jejich rekonstrukcí a údržby, demolice stavebních objektů, poskytování stavebních informací, developerská činnost a vykonávání stavebního dozoru, poskytování stavebního poradenství, instalace a oprava hardwaru; (42) inženýrské práce ve stavebnictví, inženýrské služby ve stavebnictví, projektování staveb.

(730) **PRODIN a.s.**, K Vápence 2745, Pardubice, Zelené Předměstí, 53002, CZ

(740) Mgr. Ondřej Florián, advokát, Na Florenci 2116/15, Praha 1, Nové Město, 11000

(210) **O-583692**

(220) 31.01.2023

(320) 31.01.2023

(511) 35, 36, 37, 39, 40, 41, 43, 44

(540)



(593) Obrazová

(511) (35) reklamní, marketingové a propagační služby, reklamní, marketingové a propagační služby on-line, marketing on-line, produktový marketing, marketingové studie a analýzy, vydávání a šíření reklamních a propagačních materiálů, pronajímání obchodních a reklamních ploch, obchodní správa hotelů pro třetí osoby, obchodní reklama pro třetí osoby, obchodní poradenství v oboru provozování hotelů, gastronomických provozů, provozu léčebných a rekondičních zařízení, včetně ekonomiky těchto provozů, služby v oblasti reklamy a propagace prodeje, prezentace zboží a služeb, poskytování věrnostních pobídkových a bonusových

programů ke komerčním, reklamním nebo propagačním účelům, organizování obchodních a reklamních akcí a výstav, správa hotelových pobídkových programů jiných subjektů, pomoc v obchodní a podnikatelské činnosti, management a administrativní služby, management hotelů, resortů, lázeňských provozů a wellness center, obchodní management hotelů, řízení obchodní činnosti hotelů, řízení hospodářské činnosti rezortních hotelů, obchodní administrativa a kancelářské práce, administrativní řízení hotelů, administrativní podpora a zpracování dat, účetnictví, vedení účetních knih a revize účtů (audity), pronájem a půjčování kancelářské strojí a zařízení, průzkum trhu a obchodní analýzy, poradenství v oblasti průzkumu trhu a analýzy trhu, analýza obchodní dat, sběr a systematizace dat z obchodní a podnikatelské činnosti, vyhledání dat pro třetí osoby, zpracování, systematizace a správa dat, automatizované zpracování dat, vytváření a správa počítačových databází, řízení počítačových databází, sběr informací do počítačových databází, kompilování a systemizace informací do počítačových databází, řízení lidských zdrojů a náborové služby, obchodní zprostředkovatelské služby, předvádění zboží a služeb pro komerční účely, obchodní konzultační a poradenské služby v rámci výše uvedených služeb ve třídě 35, zprostředkování obchodu se suvenýry, s nahranými i nenahranými strojně čitelnými nosiči informací, zvuku a obrazu, s výrobky ze skla, keramiky a porcelánu, s oděvy, pokrývkami hlavy, obuvi a oděvními doplňky, s tabákovými výrobky a potřebami pro kuřáky, s nealkoholickými nápoji, pivem, alkoholickými nápoji, kávou, čajem, lahůdkami, trvanlivými potravinami, čerstvým a trvanlivým pečivem; (36) finanční, peněžní služby a bankovní služby, měnové obchody a směnárenské služby, směnární, služby úschovny, úschova v bezpečnostních schránkách a trezorech, pronájem nemovitostí a nebytových prostor, správa nemovitostí; (37) služby čistírny, služby prádelny a mandlovný, žehlení oděvů, úklidové služby; (39) doprava a přeprava, služby v oblasti cestování a osobní doprava, zprostředkování dopravy a přepravy, zprostředkování transferů taxislužbou a limuzínou, zprostředkování přepravy osob a zavazadel, pronájem vozů, parkoviště pro hotelové hosty, pronájem garáží, pronájem parkovacích míst, služby parkování automobilů, poradenství v oblasti cestovního ruchu, zajišťování jízdenek, místenek, letenek a lodních lístků, služby průvodců na cestách; (40) úpravy oděvů, zakázkové krejčovství, krejčovské služby; (41) sportovní a kulturní činnosti, zábava, služby v oblasti vzdělávání, zábavy a sportu, zábavní služby poskytované hotely, provozování zábavních prostor v hotelích, vzdělávací a školicí služby, zajišťování vstupenek na sportovní, kulturní, společenské a jiné zábavní akce, provozování a pronájem fitness centra, tělocvičny, bazénů, golfového hřiště, tenisových kurtů a jiných sportovišť, pronájem sportovního vybavení, překladatelské a tlumočnické služby, pořádání a organizování vzdělávacích, kulturních, společenských, sportovních, soutěžních a zábavních akcí, organizování výletů, turistických a volnočasových aktivit, pořádání a organizování konferencí, kongresů, sněmů, seminářů, výstav a soutěží a setkání v oblasti vzdělávání, kultury, sportu a zábavy, konferenční služby, lektorská, publikační a vydavatelská činnost, půjčování a pronájem přístrojů televizních, rozhlasových a jiných pro přenos a reprodukci zvuku a obrazu, půjčování nosičů zvuku a obrazu; (43) dočasné ubytování, hotely, ubytovny a penziony, prázdninové a turistické ubytování, hotelové služby, zprostředkování a poskytování hotelového ubytování, pronájem přechodného ubytování, provozování hotelů, restaurací, barů, kaváren, cukráren, vináren, služby lobby baru, poradenství v oboru hotelnictví, rezervace dočasného ubytování, služby recepce pro přechodné ubytování (správa odjezdů a příjezdů), informace o dočasném ubytování, poradenské služby v oblasti ubytování a rezervační služby, rezervace hotelového ubytování, rezervace hotelového ubytování prostřednictvím internetu, poskytování informací vztahujících se k hotelům, poskytování jídla a nápojů, hotelové restaurační služby, restaurační a gastronomické služby, denní bary, pronájem prostor pro kulturní, vzdělávací, společenské a zábavní akce, pořádání a zajištění svatebních recepcí (místo konání), pořádání a zajištění svatebních recepcí (poskytování jídel a nápojů); (44) služby zdravotní péče, služby lékařské, léčebné, lázeňské a rehabilitační, poradenství v oboru lázeňství a zdravotní péče, služby péče o hygienu a krásu, manikúra a pedikúra, masáže, masáže léčebné, klasické, relaxační, thajské, antistresové, reflexní a podvodní, zdravotní péče v oblasti terapeutických masáží, služby vizážistů a salonu krásy, kosmetické služby, kadeřnické služby, holičské služby, služby solárií, služby lymfodrenáže, služby ošetření celulitidy, služby sauny, zdravotní lázeňské služby pro zdraví a wellness těla a ducha, služby poskytování sauny finské, turecké, herbální a infra, parní lázeň, aromaterapeutické služby, poskytování koupelí spojených s využitím vřídelních minerálních vod, kyslíčků, solí a rašelín, poskytování parafinových zábalů a slatinových obkladů, léčebné kúry, fyzioterapie a rehabilitace, elektroléčba, pneumopunktura, irigace, inhalace, oxygenoterapie, léčebný tělocvik, jóga, pilates a aqua aerobic, poskytování

informací týkajících se dietního a výživového poradenství, hotelový lékař a ambulance, provozování sanatorií, péče ústavní a ambulantní, kosmetická a plastická chirurgie.

- (730) **AXXOS HOTELS & RESORTS, s.r.o.**, Svatopluka Čecha 1077/25, Lovosice, 41002, CZ  
(740) Mgr. Martina Zdvihalová, Ph.D. - patentová a právní kancelář, Mgr. Martina Zdvihalová Ph.D., K Pazderně 2031, Benešov, 25601

- (210) **O-583693**  
(220) 31.01.2023  
(320) 31.01.2023  
(511) 35, 36, 37, 39, 40, 41, 43, 44  
(540)

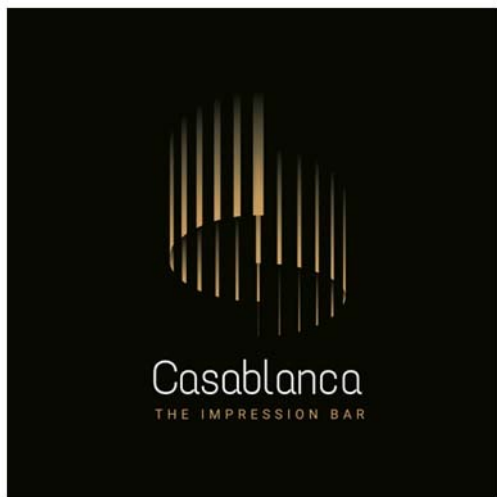

- (593) Obrazová  
(511) (35) reklamní, marketingové a propagační služby, reklamní, marketingové a propagační služby on-line, marketing on-line, produktový marketing, marketingové studie a analýzy, vydávání a šíření reklamních a propagačních materiálů, pronajímání obchodních a reklamních ploch, obchodní správa hotelů pro třetí osoby, obchodní reklama pro třetí osoby, obchodní poradenství v oboru provozování hotelů, gastronomických provozů, provozu léčebných a rekondičních zařízení, včetně ekonomiky těchto provozů, služby v oblasti reklamy a propagace prodeje, prezentace zboží a služeb, poskytování věrnostních pobídkových a bonusových programů ke komerčním, reklamním nebo propagačním účelům, organizování obchodních a reklamních akcí a výstav, správa hotelových pobídkových programů jiných subjektů, pomoc v obchodní a podnikatelské činnosti, management a administrativní služby, management hotelů, resortů, lázeňských provozů a wellness center, obchodní management hotelů, řízení obchodní činnosti hotelů, řízení hospodářské činnosti rezortních hotelů, obchodní administrativa a kancelářské práce, administrativní řízení hotelů, administrativní podpora a zpracování dat, účetnictví, vedení účetních knih a revize účtů (audity), pronájem a půjčování kancelářské strojí a zařízení, průzkum trhu a obchodní analýzy, poradenství v oblasti průzkumu trhu a analýzy trhu, analýza obchodní dat, sběr a systematizace dat z obchodní a podnikatelské činnosti, vyhledání dat pro třetí osoby, zpracování, systematizace a správa dat, automatizované zpracování dat, vytváření a správa počítačových databází, řízení počítačových databází, sběr informací do počítačových databází, kompilování a systemizace informací do počítačových databází, řízení lidských zdrojů a náborové služby, obchodní zprostředkovatelské služby, předvádění zboží a služeb pro komerční účely, obchodní konzultační a poradenské služby v rámci výše uvedených služeb ve třídě 35, zprostředkování obchodu se suvenýry, s nahranými i nenahranými strojně čitelnými nosiči informací, zvuku a obrazu, s výrobky ze skla, keramiky a porcelánu, s oděvy, pokrývkami hlavy, obuví a oděvními doplňky, s tabákovými výrobky a potřebami pro kuřáky, s nealkoholickými nápoji, pivem, alkoholickými nápoji, kávou, čajem, lahůdkami, trvanlivými potravinami, čerstvým a trvanlivým pečivem; (36) finanční, peněžní služby a bankovní služby, měnové obchody a směnárenské služby, směnární, služby úschovny, úschova v bezpečnostních schránkách a trezorech, pronájem nemovitostí a nebytových prostor, správa nemovitostí; (37) služby čistírny, služby prádelny a mandlovný, žehlení oděvů, úklidové služby; (39) doprava a přeprava, služby v oblasti cestování a osobní

doprava, zprostředkování dopravy a přepravy, zprostředkování transferů taxislužbou a limuzínou, zprostředkování přepravy osob a zavazadel, pronájem vozů, parkoviště pro hotelové hosty, pronájem garáží, pronájem parkovacích míst, služby parkování automobilů, poradenství v oblasti cestovního ruchu, zajišťování jízdenek, místenek, letenek a lodních lístků, služby průvodců na cestách; (40) úpravy oděvů, zakázkové krejčovství, krejčovské služby; (41) sportovní a kulturní činnosti, zábava, služby v oblasti vzdělávání, zábavy a sportu, zábavní služby poskytované hotely, provozování zábavních prostor v hotelích, vzdělávací a školící služby, zajišťování vstupenek na sportovní, kulturní, společenské a jiné zábavní akce, provozování a pronájem fitness centra, tělocvičny, bazénů, golfového hřiště, tenisových kurtů a jiných sportovišť, pronájem sportovního vybavení, překladatelské a tlumočnické služby, pořádání a organizování vzdělávacích, kulturních, společenských, sportovních, soutěžních a zábavních akcí, organizování výletů, turistických a volnočasových aktivit, pořádání a organizování konferencí, kongresů, sněmů, seminářů, výstav a soutěží a setkání v oblasti vzdělávání, kultury, sportu a zábavy, konferenční služby, lektorská, publikační a vydavatelská činnost, půjčování a pronájem přístrojů televizních, rozhlasových a jiných pro přenos a reprodukci zvuku a obrazu, půjčování nosičů zvuku a obrazu; (43) dočasné ubytování, hotely, ubytovny a penziony, prázdninové a turistické ubytování, hotelové služby, zprostředkování a poskytování hotelového ubytování, pronájem přechodného ubytování, provozování hotelů, restaurací, barů, kaváren, cukráren, vináren, služby lobby baru, poradenství v oboru hotelnictví, rezervace dočasného ubytování, služby recepce pro přechodné ubytování (správa odjezdů a příjezdů), informace o dočasném ubytování, poradenské služby v oblasti ubytování a rezervační služby, rezervace hotelového ubytování, rezervace hotelového ubytování prostřednictvím internetu, poskytování informací vztahujících se k hotelům, poskytování jídla a nápojů, hotelové restaurační služby, restaurační a gastronomické služby, denní bary, pronájem prostor pro kulturní, vzdělávací, společenské a zábavní akce, pořádání a zajištění svatebních recepcí (místo konání), pořádání a zajištění svatebních recepcí (poskytování jídel a nápojů); (44) služby zdravotní péče, služby lékařské, léčebné, lázeňské a rehabilitační, poradenství v oboru lázeňství a zdravotní péče, služby péče o hygienu a krásu, manikúra a pedikúra, masáže léčebné, klasické, relaxační, thajské, antistresové, reflexní a podvodní, zdravotní péče v oblasti terapeutických masáží, služby vizážistů a salonu krásy, kosmetické služby, kadeřnické služby, holičské služby, služby solárií, služby lymfodrenáže, služby ošetření celulitidy, služby sauny, zdravotní lázeňské služby pro zdraví a wellness těla a ducha, služby poskytování sauny finské, turecké, herbální a infra, parní lázeň, aromaterapeutické služby, poskytování koupelí spojených s využitím vřídelních minerálních vod, kyslíčků, solí a rašelin, poskytování parafinových zábalů a slatiných obkladů, léčebné kúry, fyzioterapie a rehabilitace, elektroléčba, pneumopunktura, irigace, inhalace, oxygenoterapie, léčebný tělocvik, jóga, pilates a aqua aerobic, poskytování informací týkajících se dietního a výživového poradenství, hotelový lékař a ambulance, provozování sanatorií, péče ústavní a ambulantní, kosmetická a plastická chirurgie.

- (591) Barevná  
(730) **AXXOS HOTELS & RESORTS, s.r.o.**, Svatopluka Čecha 1077/25, Lovosice, 41002, CZ  
(740) Mgr. Martina Zdvihalová, Ph.D. - patentová a právní kancelář, Mgr. Martina Zdvihalová Ph.D., K Pazderně 2031, Benešov, 25601

- (210) **O-583697**  
(220) 31.01.2023  
(320) 31.01.2023  
(511) 35, 36, 37, 39, 40, 41, 43, 44  
(540)

elements

The Restaurant

- (593) Obrazová  
(511) (35) reklamní, marketingové a propagační služby, reklamní, marketingové a propagační služby on-line, marketing on-line, produktový marketing, marketingové studie a analýzy, vydávání a šíření reklamních a propagačních materiálů, pronajímání obchodních a reklamních ploch, obchodní správa hotelů pro třetí osoby, obchodní reklama pro třetí osoby, obchodní poradenství v oboru provozování hotelů, gastronomických provozů, provozu léčebných a rekondičních zařízení, včetně ekonomiky těchto provozů, služby v oblasti reklamy a propagace prodeje, prezentace zboží a služeb, poskytování věrnostních pobídkových a bonusových programů ke komerčním, reklamním nebo propagačním účelům, organizování obchodních a reklamních akcí a výstav, správa hotelových pobídkových programů jiných subjektů, pomoc v obchodní a podnikatelské činnosti, management a administrativní služby, management hotelů, resortů, lázeňských provozů a wellness center, obchodní management hotelů, řízení obchodní činnosti hotelů, řízení hospodářské činnosti rezortních hotelů, obchodní administrativní a kancelářské práce, administrativní řízení hotelů, administrativní podpora a zpracování dat, účetnictví, vedení účetních knih a revize účtů (audity), pronájem a půjčování kancelářské strojí a zařízení, průzkum trhu a obchodní analýzy, poradenství v oblasti průzkumu trhu a analýzy trhu, analýza obchodní dat, sběr a systematizace dat z obchodní a podnikatelské činnosti, vyhledání dat pro třetí osoby, zpracování, systematizace a správa dat, automatizované zpracování dat, vytváření a správa počítačových databází, řízení počítačových databází, sběr informací do počítačových databází, kompilování a systemizace informací do počítačových databází, řízení lidských zdrojů a náborové služby, obchodní zprostředkovatelské služby, předvádění zboží a služeb pro komerční účely, obchodní konzultační a poradenské služby v rámci výše uvedených služeb ve třídě 35, zprostředkování obchodu se suvenýry, s nahranými i nenahranými strojně čitelnými nosiči informací, zvuku a obrazu, s výrobky ze skla, keramiky a porcelánu, s oděvy, pokrývkami hlavy, obuví a oděvními doplňky, s tabákovými výrobky a potřebami pro kuřáky, s nealkoholickými nápoji, pivem, alkoholickými nápoji, kávou, čajem, lahůdkami, trvanlivými potravinami, čerstvým a trvanlivým pečivem; (36) finanční, peněžní služby a bankovní služby, měnové obchody a směnárenské služby, směnárny, služby úschovny, úschova v bezpečnostních schránkách a trezorech, pronájem nemovitostí a nebytových prostor, správa nemovitostí; (37) služby čistírny, služby prádelny a mandlovný, žehlení oděvů, úklidové služby; (39) doprava a přeprava, služby v oblasti cestování a osobní doprava, zprostředkování dopravy a přepravy, zprostředkování transferů taxislužbou a limuzínou, zprostředkování přepravy osob a zavazadel, pronájem vozů, parkoviště pro hotelové hosty, pronájem garáží, pronájem parkovacích míst, služby parkování automobilů, poradenství v oblasti cestovního ruchu, zajišťování jízdenek, místenek, letenek a lodních lístků, služby průvodců na cestách; (40) úpravy oděvů, zakázkové krejčovství, krejčovské služby; (41) sportovní a kulturní činnosti, zábava, služby v oblasti vzdělávání, zábavy a sportu, zábavní služby poskytované hotely, provozování zábavních prostor v hotelích, vzdělávací a školicí služby, zajišťování vstupenek na sportovní, kulturní, společenské a jiné zábavní

akce, provozování a pronájem fitness centra, tělocvičny, bazénů, golfového hřiště, tenisových kurtů a jiných sportovišť, pronájem sportovního vybavení, překladatelské a tlumočnické služby, pořádání a organizování vzdělávacích, kulturních, společenských, sportovních, soutěžních a zábavních akcí, organizování výletů, turistických a volnočasových aktivit, pořádání a organizování konferencí, kongresů, sněmů, seminářů, výstav a soutěží a setkání v oblasti vzdělávání, kultury, sportu a zábavy, konferenční služby, lektorská, publikační a vydavatelská činnost, půjčování a pronájem přístrojů televizních, rozhlasových a jiných pro přenos a reprodukci zvuku a obrazu, půjčování nosičů zvuku a obrazu; (43) dočasné ubytování, hotely, ubytovny a penziony, prázdninové a turistické ubytování, hotelové služby, zprostředkování a poskytování hotelového ubytování, pronájem přechodného ubytování, provozování hotelů, restaurací, barů, kaváren, cukráren, vináren, služby lobby baru, poradenství v oboru hotelnictví, rezervace dočasného ubytování, služby recepce pro přechodné ubytování (správa odjezdů a příjezdů), informace o dočasném ubytování, poradenské služby v oblasti ubytování a rezervační služby, rezervace hotelového ubytování, rezervace hotelového ubytování prostřednictvím internetu, poskytování informací vztahujících se k hotelům, poskytování jídla a nápojů, hotelové restaurační služby, restaurační a gastronomické služby, denní bary, pronájem prostor pro kulturní, vzdělávací, společenské a zábavní akce, pořádání a zajištění svatebních recepcí (místo konání), pořádání a zajištění svatebních recepcí (poskytování jídel a nápojů); (44) služby zdravotní péče, služby lékařské, léčebné, lázeňské a rehabilitační, poradenství v oboru lázeňství a zdravotní péče, služby péče o hygienu a krásu, manikúra a pedikúra, masáže, masáže léčebné, klasické, relaxační, thajské, antistresové, reflexní a podvodní, zdravotní péče v oblasti terapeutických masáží, služby vizážistů a salonu krásy, kosmetické služby, kadeřnické služby, holičské služby, služby solárií, služby lymfodrenáže, služby ošetření celulitidy, služby sauny, zdravotní lázeňské služby pro zdraví a wellness těla a ducha, služby poskytování sauny finské, turecké, herbální a infra, parní lázeň, aromaterapeutické služby, poskytování koupelí spojených s využitím vřídelních minerálních vod, kyslíčků, solí a rašelin, poskytování parafinových zábalů a slatinných obkladů, léčebné kúry, fyzioterapie a rehabilitace, elektrolyza, pneumopunktura, irigace, inhalace, oxygenoterapie, léčebný tělocvik, jóga, pilates a aqua aerobic, poskytování informací týkajících se dietního a výživového poradenství, hotelový lékař a ambulance, provozování sanatorií, péče ústavní a ambulantní, kosmetická a plastická chirurgie.

- (730) **AXXOS HOTELS & RESORTS, s.r.o.**, Svatopluka Čecha 1077/25, Lovosice, 41002, CZ  
(740) Mgr. Martina Zdvihalová, Ph.D. - patentová a právní kancelář, Mgr. Martina Zdvihalová Ph.D., K Pazderně 2031, Benešov, 25601

- (210) **O-583698**  
(220) 31.01.2023  
(320) 31.01.2023  
(511) 35, 36, 37, 39, 40, 41, 43, 44  
(540)

THE PLACE

AXXOSHOTELS®

- (593) Obrazová  
(511) (35) reklamní, marketingové a propagační služby, reklamní, marketingové a propagační služby on-line, marketing on-line, produktový marketing, marketingové studie a analýzy, vydávání a šíření reklamních a propagačních materiálů, pronajímání obchodních a reklamních ploch, obchodní správa hotelů pro třetí osoby, obchodní reklama pro třetí osoby, obchodní poradenství v oboru provozování hotelů, gastronomických



provozů, provozu léčebných a rekondičních zařízení, včetně ekonomiky těchto provozů, služby v oblasti reklamy a propagace prodeje, prezentace zboží a služeb, poskytování věrnostních pobídkových a bonusových programů ke komerčním, reklamním nebo propagačním účelům, organizování obchodních a reklamních akcí a výstav, správa hotelových pobídkových programů jiných subjektů, pomoc v obchodní a podnikatelské činnosti, management a administrativní služby, management hotelů, resortů, lázeňských provozů a wellness center, obchodní management hotelů, řízení obchodní činnosti hotelů, řízení hospodářské činnosti rezortních hotelů, obchodní administrativa a kancelářské práce, administrativní řízení hotelů, administrativní podpora a zpracování dat, účetnictví, vedení účetních knih a revize účtů (audity), pronájem a půjčování kancelářské strojů a zařízení, průzkum trhu a obchodní analýzy, poradenství v oblasti průzkumu trhu a analýzy trhu, analýza obchodní dat, sběr a systematizace dat z obchodní a podnikatelské činnosti, vyhledání dat pro třetí osoby, zpracování, systematizace a správa dat, automatizované zpracování dat, vytváření a správa počítačových databází, řízení počítačových databází, sběr informací do počítačových databází, kompilování a systemizace informací do počítačových databází, řízení lidských zdrojů a náborové služby, obchodní zprostředkovatelské služby, předvádění zboží a služeb pro komerční účely, obchodní konzultační a poradenské služby v rámci výše uvedených služeb ve třídě 35, zprostředkování obchodu se suvenýry, s nahranými i nenahranými strojně čitelnými nosiči informací, zvuku a obrazu, s výrobky ze skla, keramiky a porcelánu, s oděvy, pokrývkami hlavy, obuvi a oděvními doplňky, s tabákovými výrobky a potřebami pro kuřáky, s nealkoholickými nápoji, pivem, alkoholickými nápoji, kávou, čajem, lahůdkami, trvanlivými potravinami, čerstvým a trvanlivým pečivem; (36) finanční, peněžní služby a bankovní služby, měnové obchody a směnářské služby, směnárny, služby úschovny, úschova v bezpečnostních schránkách a trezorech, pronájem nemovitostí a nebytových prostor, správa nemovitostí; (37) služby čistírny, služby prádelny a mandlovny, žehlení oděvů, úklidové služby; (39) doprava a přeprava, služby v oblasti cestování a osobní doprava, zprostředkování dopravy a přepravy, zprostředkování transferů taxislužbou a limuzínou, zprostředkování přepravy osob a zavazadel, pronájem vozů, parkoviště pro hotelové hosty, pronájem garáží, pronájem parkovacích míst, služby parkování automobilů, poradenství v oblasti cestovního ruchu, zajišťování jízdenek, místenek, letenek a lodních lístků, služby průvodců na cestách; (40) úpravy oděvů, zakázkové krejčovství, krejčovské služby; (41) sportovní a kulturní činnosti, zábava, služby v oblasti vzdělávání, zábavy a sportu, zábavní služby poskytované hotely, provozování zábavních prostor v hotellech, vzdělávací a školicí služby, zajišťování vstupenek na sportovní, kulturní, společenské a jiné zábavní akce, provozování a pronájem fitness centra, tělocvičny, bazénů, golfového hřiště, tenisových kurtů a jiných sportovišť, pronájem sportovního vybavení, překladatelské a tlumočnické služby, pořádání a organizování vzdělávacích, kulturních, společenských, sportovních, soutěžních a zábavních akcí, organizování výletů, turistických a večerních aktivit, pořádání a organizování konferencí, kongresů, sněmů, seminářů, výstav a soutěží a setkání v oblasti vzdělávání, kultury, sportu a zábavy, konferenční služby, lektorská, publikační a vydavatelská činnost, půjčování a pronájem přístrojů televizních, rozhlasových a jiných pro přenos a reprodukci zvuku a obrazu, půjčování nosičů zvuku a obrazu; (43) dočasné ubytování, hotely, ubytovny a penziony, prázdninové a turistické ubytování, hotelové služby, zprostředkování a poskytování hotelového ubytování, pronájem přechodného ubytování, provozování hotelů, restaurací, barů, kaváren, cukráren, vináren, služby lobby baru, poradenství v oboru hotelnictví, rezervace dočasného ubytování, služby recepce pro přechodné ubytování (správa odjezdů a příjezdů), informace o dočasném ubytování, poradenské služby v oblasti ubytování a rezervační služby, rezervace hotelového ubytování, rezervace hotelového ubytování prostřednictvím internetu, poskytování informací vztahujících se k hotelům, poskytování jídla a nápojů, hotelové restaurační služby, restaurační a gastronomické služby, denní bary, pronájem prostor pro kulturní, vzdělávací, společenské a zábavní akce, pořádání a zajištění svatebních recepcí (místo konání), pořádání a zajištění svatebních recepcí (poskytování jídel a nápojů); (44) služby zdravotní péče, služby lékařské, léčebné, lázeňské a rehabilitační, poradenství v oboru lázeňství a zdravotní péče, služby péče o hygienu a krásu, manikúra a pedikúra, masáže, masáže léčebné, klasické, relaxační, thajské, antistresové, reflexní a podvodní, zdravotní péče v oblasti terapeutických masáží, služby vizážistů a salonu krásy, kosmetické služby, kadeřnické služby, holičské služby, služby solárií, služby lymfodrenáže, služby ošetření celulitidy, služby sauny, zdravotní lázeňské služby pro zdraví a wellness těla a ducha, služby poskytování sauny finské, turecké, herbální a infra, parní lázeň, aromaterapeutické služby, poskytování koupelí spojených s využitím vřídelních minerálních vod, kyslíčků, solí a rašelin,

poskytování parafinových zábalů a slatiných obkladů, léčebné kúry, fyzioterapie a rehabilitace, elektroléčba, pneumopunktura, irigace, inhalace, oxygenoterapie, léčebný tělocvik, jóga, pilates a aqua aerobic, poskytování informací týkajících se dietního a výživového poradenství, hotelový lékař a ambulance, provozování sanatorií, péče ústavní a ambulantní, kosmetická a plastická chirurgie.

(730) **AXXOS HOTELS & RESORTS, s.r.o.**, Svatopluka Čecha 1077/25, Lovosice, 41002, CZ

(740) Mgr. Martina Zdvihalová, Ph.D. - patentová a právní kancelář, Mgr. Martina Zdvihalová Ph.D., K Pazderně 2031, Benešov, 25601

(210) **O-583700**

(220) 31.01.2023

(320) 31.01.2023

(511) 11, 37

(540)



(593) Obrazová

(511) (11) topná, ventilační a klimatizační zařízení a čistící zařízení; (37) dodatečná montáž klimatizačních zařízení do budov, dodatečná montáž topných zařízení do budov, dodatečná montáž topných, ventilačních a klimatizačních zařízení do budov, dodatečná montáž ventilačních zařízení do budov, instalace a opravy klimatizačních zařízení, instalace a opravy topných zařízení, instalace klimatizačních zařízení, instalace, opravy a údržba vytápěcích zařízení, instalace, opravy a údržba ohříváčů vzduchu.

(591) Barevná

(730) **ZEDA Partners s.r.o.**, Ostravská 779, Milovice, Mladá, 28923, CZ



(210) **O-583705**  
(220) 31.01.2023  
(320) 31.01.2023  
(511) 5, 31, 35, 40  
(540)



(593) Obrazová  
(511) (5) potravinové doplňky pro lidskou spotřebu i domácí zvířata, bez konzervantů a umělých složek; (31) krmivo a doplňkové krmivo pro domácí zvířata včetně pamlsků a sušenek bez konzervantů a umělých složek; (35) velkoobchod a maloobchod s potravou a potřebami pro domácí zvířata včetně propagační činnosti, řízení obchodní činnosti, obchodní administrativy a podpory prodeje, on-line služeb a obchodní reklamy, dodavatelských služeb pro třetí osoby, import, export, věrnostní, pobídkové a bonusové programy; (40) zpracování rostlinných a živočišných surovin, jedlých olejů a tuků na doplňkové krmivo pro domácí zvířata.  
(730) **Pamlsky MLASK s.r.o.**, U Staré elektrárny 2050/38, Ostrava, Slezská Ostrava, 71000, CZ

(210) **O-583706**  
(220) 31.01.2023  
(320) 31.01.2023  
(511) 31, 35  
(540)



(593) Obrazová  
(511) (31) krmivo pro ryby; (35) maloobchodní prodej rybářských potřeb.  
(730) **Vágnér Jakub**, Mladé gardy 2788/7, Most, 43401, CZ  
(740) Trama Legal s.r.o., advokátská kancelária, JUDr., Bottova 2A, 811 09 Bratislava

(210) **O-583709**  
(220) 31.01.2023  
(320) 31.01.2023  
(511) 9  
(540)

## MARIE Portal

(592) Slovní  
(511) (9) software pro: vedení a správu elektronické zdravotnické dokumentace, elektronické zpracování, archivaci a distribuci obrazových dat.  
(730) **OR-CZ spol. s r.o.**, Gorazdova 1477/2, Moravská Třebová, Předměstí, 57101, CZ  
(740) Rott, Růžička & Guttman a spol., Vyskočilova 1566, Praha 4, Michle, 14000

(210) **O-583715**  
(220) 31.01.2023  
(320) 31.01.2023  
(511) 10  
(540)

## IMMOJECT

(592) Slovní  
(511) (10) injekční stříkačky pro lékařské účely, inzulínové injekční stříkačky, jednorázové injekční stříkačky.  
(730) **IMMOMEDICAL CZ s.r.o.**, Novodvorská 994/138, Praha 4, Braník, 14200, CZ

(210) **O-583718**  
(220) 31.01.2023  
(320) 31.01.2023  
(511) 5, 10, 35, 39, 40, 41, 42, 44  
(540)



(593) Obrazová  
(511) (5) farmaceutické přípravky humánní, potravinové doplňky, diagnostické přípravky a materiály; (10) lékařské přístroje a nástroje, chirurgické přístroje a nástroje, umělé končetiny, umělé oči, umělé zuby, ortopedické výrobky, materiály na chirurgické šití; (35) propagační činnost a reklama, oboje v oblasti výzkumu a vývoje, výroby, distribuce a prodeje farmaceutik, sanitárních přípravků, potravinových doplňků a zdravotnického materiálu, produktový marketing ve vztahu k farmaceutickým výrobkům, sanitárním přípravkům, potravinovým doplňkům a zdravotnickému materiálu, obchodní konzultační a obchodní poradenské služby v oblasti farmaceutik, sanitárních přípravků, potravinových doplňků a zdravotnického materiálu, podpora prodeje v oblasti prodeje farmaceutik, sanitárních přípravků, potravinových doplňků a zdravotnického materiálu, obchodní analýzy, obchodní informační služby a průzkumy trhu, vše v oblasti farmaceutik, sanitárních přípravků, potravinových doplňků a zdravotnického materiálu, velkoobchodní a maloobchodní prodej lékařských nástrojů a přístrojů, farmaceutických a sanitárních přípravků, potravinových doplňků a zdravotnického materiálu, služby pro maloobchod nebo velkoobchod s farmaceutickými a sanitárními přípravky, potravinovými doplňky a zdravotnickým materiálem, reklamní služby týkající se farmaceutických výrobků; (39) konzultační a poradenské služby v oblasti distribuce

farmaceutik, sanitárních přípravků, potravinových doplňků a zdravotnického materiálu, informační služby v oblasti distribuce farmaceutik, sanitárních přípravků, potravinových doplňků a zdravotnického materiálu; (40) zakázková výroba farmaceutik, konzultační a poradenské služby v oblasti zakázkové výroby farmaceutik, sanitárních přípravků, potravinových doplňků a zdravotnického materiálu, informační služby v oblasti zakázkové výroby farmaceutik, sanitárních přípravků, potravinových doplňků a zdravotnického materiálu; (41) odborné vzdělávání v oborech zdraví a farmacie, školení v oborech zdraví a farmacie, organizování seminářů, konferencí a kongresů se zaměřením na oblasti zdraví a farmacie, vydávání knih, periodik a textů v oblasti lékařství, farmaceutického výzkumu a vývoje a farmacie; (42) výzkum a vývoj pro farmaceutický průmysl, výzkum a vývoj ve farmaceutických a biotechnologických oborech, vývoj farmaceutických výrobků, hodnocení farmaceutických výrobků, poskytování lékařských a vědeckých výzkumných informací v oboru farmaceutik a klinických zkoušek, technologické služby v oblasti výroby farmaceutik, vývoj softwaru pro užití v oblasti výzkumu, výroby, distribuce a prodeje farmaceutik, sanitárních přípravků, potravinových doplňků a zdravotnického materiálu, konzultační a poradenské služby v oblasti výzkumu a vývoje farmaceutik, sanitárních přípravků, potravinových doplňků a zdravotnického materiálu, informační služby v oblasti výzkumu a vývoje farmaceutik, sanitárních přípravků, potravinových doplňků a zdravotnického materiálu; (44) farmaceutické poradenství, konzultační a informační služby týkající se aplikace farmaceutických výrobků, sanitárních přípravků, potravinových doplňků a zdravotnického materiálu.

(591) Barevná

(730) **Zentiva, k.s.**, U kabelovny 130/22, Praha 10, Dolní Měcholupy, 10237, CZ

(740) C|K|T ČERVENKA TURKOVÁ & PARTNERS Advokátní, patentová a známková kancelář, Mgr. Radka Červenková, advokátka, Anny Letenské 34/7, Praha 2, Vinohrady, 12000

(210) **O-583721**

(220) 01.02.2023

(320) 01.02.2023

(511) 44

(540)

## Petpoint

(592) Slovní

(511) (44) péče o domácí zvířata, služby v oblasti péče o domácí mazlíčky, služby péče o vzhled a čistotu zvířat.

(730) **Musil Jaroslav**, č. p. 20, Pesvice, 43111, CZ

(210) **O-583723**

(220) 01.02.2023

(320) 01.02.2023

(511) 31, 43, 44, 45

(540)

## U Zlatého retrívra

(592) Slovní

(511) (31) krmiva a potrava pro zvířata; (43) hotely pro zvířata, ubytování pro domácí zvířata, denní péče pro domácí zvířata, služby denní péče o psy; (44) péče o domácí zvířata, služby péče o vzhled a čistotu zvířat, služby v oblasti péče o domácí mazlíčky; (45) hlídání domácích zvířat.

(730) **Musil Jaroslav**, č. p. 20, Pesvice, 43111, CZ

(210) **O-583738**

(220) 01.02.2023

(320) 01.02.2023

(511) 17, 19, 27, 40

(540)



(593) Obrazová

(511) (17) kaučuk, gutaperča, guma, pryž a výrobky z těchto materiálů, a to polotovary z plastických a pryžových hmot, materiály těsnící, ucpávací, izolační a antivibrační, zvukově izolační materiály, elastické desky pryžové, podlahové desky pryžové, pryžové podkladové desky a povrchy pro sportoviště, dětská hřiště, stáje, izolační podlahové krytiny; (19) stavební materiály nekovové, zámková dlažba, obrubníky a palisády, antivibrační desky pro stavebnictví, podlahové desky plastové, protihlukové stěny; (27) rohožky, rohože, podlahové krytiny a desky, pryžové podlahové krytiny a desky protiskluzové; (40) zpracování plastických a pryžových hmot a pneumatik.

(591) Barevná

(730) **REGUTEK a.s.**, č. ev. 92, Němčičky, 66466, CZ

(740) Mgr. Pavel Waldhans, Marie Steyskalové 686/38, Brno, Žabovřesky, 61600

(210) **O-583739**

(220) 01.02.2023

(320) 01.02.2023

(511) 41, 44

(540)



(593) Obrazová

(511) (41) vzdělávání, školení, zábava, sportovní a kulturní činnosti; (44) lékařské služby, veterinární služby, péče o hygienu a krásu osob a zvířat, zemědělské služby, služby v oblasti akvakultury, zahradnické a lesnické služby.

(591) Barevná

(730) **Florianová Veronika**, Veleckého 2692/3, Brno, Židenice, 61500, CZ

(740) Mgr. Hana Wernerová, advokát, Baarovo nábřeží 534/18, Brno, Maloměřice, 61400

(210) **O-583750**

(220) 02.02.2023

(320) 02.02.2023

(511) 27

(540)

**RALLIART**

(592) Slovní

(511) (27) koberce do automobilů, podlahové rohože do automobilů.

(730) **MITSUBISHI JIDOSHA KOGYO KABUSHIKI KAISHA**, 1-21, Shibaura 3-chome, Minato-ku, 108-8410, Tokyo, JP

(740) Havlík Švorčík a partneři, advokátní a patentová kancelář, JUDr. Michal Havlík, Hálkova 1406/2, Praha 2, Nové Město, 12000

(210) **O-583755**

(220) 02.02.2023

(320) 02.02.2023

(511) 28

(540)

**Variobase**

(592) Slovní

(511) (28) lyže.

(730) **Paulík Ivo Ing., Mgr.**, Rakov 43, Markvartice, 50743, CZ

(210) **O-583770**

(220) 03.02.2023

(320) 03.02.2023

(511) 35, 36, 39, 41

(540)

(593) Obrazová

(511) (35) aktualizace reklamních materiálů, cílené zaslání reklamních materiálů, cílený marketing, fakturace, fotokopírování, grafická úprava pro reklamní účely, indexace webových stránek pro obchodní nebo reklamní účely, influencer marketing, marketing, moderování komerčních akcí, nábor zaměstnanců, obchodní informace, obchodní průzkum, zprostředkovatelské služby v oblasti reklamy, zprostředkovatelské služby pro propagaci sportovních osobností, zprostředkovatelské služby pro pořádání podnikových prezentací, zprostředkovatelské služby v oblasti pronájmu reklamního času a prostoru, zprostředkovatelské služby v oblasti kancelářských potřeb pro třetí osoby, obchodní zprostředkovatelské služby v souvislosti s navazováním kontaktů mezi nejrůznějšími odborníky a klienty, podpora prodeje jiných osob, pomoc při řízení obchodní činnosti, poptávky, poradenské služby pro obchodní vedení, poradenství v oblasti komunikační strategie při styku s veřejností, poradenství v oblasti komunikační strategie v reklamě, pořádání veletrhů, poskytování obchodních informací prostřednictvím webových stránek, poskytování služeb průzkumu trhu, pronájem billboardů [reklamních tabulí], pronájem kancelářského vybavení ve sdílených pracovištích, pronájem kancelářských strojů a zařízení, pronájem prodejních automatů, pronájem prodejních stánků, pronájem registračních pokladen, pronájem reklamního materiálu, pronájem reklamních ploch, propagace, propagace výrobku a služeb prostřednictvím sponzorování sportovních akcí, propagace zboží prostřednictvím influencerů, psaní reklamních textů, reklama, reklama za účelem vytvoření identity značky pro jiné osoby, rozhlasová reklama, styk

s veřejností, telemarketing, televizní reklama, účetnictví, venkovní reklama, vydávání reklamních textů, vyhledávání sponzorů, vylepování plakátů, výroba reklamních filmů, zásilková reklama, zpracování textu, zprostředkování obchodů v oblasti propojení možných soukromých investorů s podnikateli, kteří potřebují financování, zprostředkování obchodů vztahující se k propojování různých odborníků se zákazníky, zprostředkování propagace, zprostředkování reklamy, zprostředkování zaměstnání; (36) dluhové poradenství, faktoring, financování, finanční analýza, finanční poradenství, finanční sponzoring, hypoteční bankovníctví, investování peněžních prostředků, kapitálové investice, leasingové financování, oceňování nemovitostí, poradenství v oblasti pojištění, poskytování finančních informací, poskytování informací o pojištění, pronájem bytů, pronájem farem, pronájem kanceláří [nemovitosti], pronájem nemovitostí, pronájem sdílených kanceláří, půjčky [financování], půjčky na splátky, půjčky se zástavou, služby kolektivního financování [crowdfunding], služby realitní kanceláře, správa bytového domu, správa nemovitostí, úschova cenností, výběr nájemného, zajištění, zprostředkování v oblasti nemovitostí; (39) autobusová doprava, automobilová doprava, balení zboží, dárkové balení, dočasná úschova klíčů, dodávka květin, dodávka vody, dodávka zboží, doprava, doprava [doprava zboží], doručování novin, doručování zpráv, kurýrní služby [zprávy nebo zboží], osobní doprava, parkování automobilů, plnění prodejních automatů, pronájem autobusů, pronájem automobilů, pronájem garáží, pronájem ledniček, pronájem mrazniček, pronájem parkovacích míst, pronájem skladů, pronájem vozidel, provoz skladů, přeprava, přeprava cestujících, sdílení automobilů, skladování, služby parkoviště, služby přepravy právních dokumentů, služby šaten, zprostředkování dopravy, zprostředkování skladování zavazadel; (41) plánování večírků [zábava], pořádání a vedení konferencí, pořádání a vedení kongresů, pořádání a vedení sportovních akcí, pořádání plesů.

(730) **CPI Office Business Center, s.r.o.**, Vladislavova 1390/17, Praha 1, Nové Město, 11000, CZ

(740) **RYBÁŘ, SOPPÉ & PARTNEŘI**, advokáti, s.r.o., Purkyňova 2121/3, Praha 1, Nové Město, 11000

(210) **O-583773**

(220) 03.02.2023

(320) 03.02.2023

(511) 35, 36, 39, 41

(540)

**METEORCENTRE**  
**OFFICE PARK**

(593) Obrazová

(511) (35) aktualizace reklamních materiálů, cílené zaslání reklamních materiálů, cílený marketing, fakturace, fotokopírování, grafická úprava pro reklamní účely, indexace webových stránek pro obchodní nebo reklamní účely, influencer marketing, marketing, moderování komerčních akcí, nábor zaměstnanců, obchodní informace, obchodní průzkum, zprostředkovatelské služby v oblasti reklamy, zprostředkovatelské služby pro propagaci sportovních osobností, zprostředkovatelské služby pro pořádání podnikových prezentací, zprostředkovatelské služby v oblasti pronájmu reklamního času a prostoru, zprostředkovatelské služby v oblasti kancelářských potřeb pro třetí osoby, obchodní zprostředkovatelské služby v souvislosti s navazováním kontaktů mezi nejrůznějšími odborníky a klienty, podpora prodeje jiných osob, pomoc při řízení obchodní činnosti, poptávky, poradenské služby pro obchodní vedení, poradenství v oblasti

komunikační strategie při styku s veřejností, poradenství v oblasti komunikační strategie v reklamě, pořádání veletrhů, poskytování obchodních informací prostřednictvím webových stránek, poskytování služeb průzkumu trhu, pronájem billboardů [reklamních tabulí], pronájem kancelářského vybavení ve sdílených pracovištích, pronájem kancelářských strojů a zařízení, pronájem prodejních automatů, pronájem prodejních stánků, pronájem registračních pokladen, pronájem reklamního materiálu, pronájem reklamních ploch, propagace, propagace výrobku a služeb prostřednictvím sponzorování sportovních akcí, propagace zboží prostřednictvím influencerů, psaní reklamních textů, reklama, reklama za účelem vytvoření identity značky pro jiné osoby, rozhlasová reklama, styk s veřejností, telemarketing, televizní reklama, účetnictví, venkovní reklama, vydávání reklamních textů, vyhledávání sponzorů, vylepování plakátů, výroba reklamních filmů, zásilková reklama, zpracování textu, zprostředkování obchodů v oblasti propojení možných soukromých investorů s podnikateli, kteří potřebují financování, zprostředkování obchodů vztahující se k propojování různých odborníků se zákazníky, zprostředkování propagace, zprostředkování reklamy, zprostředkování zaměstnání; (36) dluhové poradenství, faktoring, financování, finanční analýza, finanční poradenství, finanční sponzoring, hypoteční bankovníctví, investování peněžních prostředků, kapitálové investice, leasingové financování, oceňování nemovitostí, poradenství v oblasti pojištění, poskytování finančních informací, poskytování informací o pojištění, pronájem bytů, pronájem farem, pronájem kanceláří [nemovitosti], pronájem nemovitostí, pronájem sdílených kanceláří, půjčky [financování], půjčky na splátky, půjčky se zástavou, služby kolektivního financování [crowdfunding], služby realitní kanceláře, správa bytového domu, správa nemovitostí, úschova cenností, výběr nájemného, zajištění, zprostředkování v oblasti nemovitostí; (39) autobusová doprava, automobilová doprava, balení zboží, dárkové balení, dočasná úschova klíčů, dodávka květin, dodávka vody, dodávka zboží, doprava, doprava [doprava zboží], doručování novin, doručování zpráv, kurýrní služby [zprávy nebo zboží], osobní doprava, parkování automobilů, plnění prodejních automatů, pronájem autobusů, pronájem automobilů, pronájem garáží, pronájem ledniček, pronájem mrazniček, pronájem parkovacích míst, pronájem skladů, pronájem vozidel, provoz skladů, přeprava, přeprava cestujících, sdílení automobilů, skladování, služby parkoviště, služby přepravy právních dokumentů, služby šaten, zprostředkování dopravy, zprostředkování skladování zavazadel; (41) plánování večírků [zábava], pořádání a vedení konferencí, pořádání a vedení kongresů, pořádání a vedení sportovních akcí, pořádání plesů.

- (591) Barevná  
(730) **CPI Office Business Center, s.r.o.**, Vladislavova 1390/17, Praha 1, Nové Město, 11000, CZ  
(740) RYBÁŘ, SOPPÉ & PARTNEŘI, advokáti, s.r.o., Purkyňova 2121/3, Praha 1, Nové Město, 11000

- (210) **O-583774**  
(220) 03.02.2023  
(320) 03.02.2023  
(511) 35, 36, 39, 41  
(540)

### Meteor Centre Office Park

- (592) Slovní  
(511) (35) aktualizace reklamních materiálů, cílené zaslání reklamních materiálů, cílený marketing, fakturace, fotokopírování, grafická úprava pro reklamní účely, indexace webových stránek pro obchodní nebo reklamní účely, influencer marketing, marketing, moderování komerčních akcí, nábor zaměstnanců, obchodní informace, obchodní průzkum, zprostředkovatelské služby v oblasti reklamy, zprostředkovatelské služby pro propagaci sportovních osobností, zprostředkovatelské služby pro pořádání podnikových prezentací, zprostředkovatelské služby v oblasti pronájmu reklamního času a prostoru, zprostředkovatelské služby v oblasti kancelářských potřeb pro třetí osoby, obchodní zprostředkovatelské služby v souvislosti s navazováním kontaktů mezi nejrůznějšími odborníky a klienty, podpora prodeje jiných osob, pomoc při řízení obchodní činnosti, poptávky, poradenské služby pro obchodní vedení, poradenství v oblasti komunikační strategie při styku s veřejností, poradenství v oblasti komunikační strategie v reklamě, pořádání veletrhů, poskytování obchodních informací prostřednictvím webových stránek, poskytování služeb průzkumu trhu, pronájem billboardů [reklamních tabulí], pronájem kancelářského vybavení ve sdílených pracovištích, pronájem kancelářských strojů a zařízení, pronájem prodejních automatů, pronájem prodejních stánků, pronájem registračních pokladen, pronájem reklamního materiálu, pronájem reklamních ploch, propagace, propagace výrobků a služeb

prostřednictvím sponzorování sportovních akcí, propagace zboží prostřednictvím influencerů, psaní reklamních textů, reklama, reklama za účelem vytvoření identity značky pro jiné osoby, rozhlasová reklama, styk s veřejností, telemarketing, televizní reklama, účetnictví, venkovní reklama, vydávání reklamních textů, vyhledávání sponzorů, vylepování plakátů, výroba reklamních filmů, zásilková reklama, zpracování textu, zprostředkování obchodů v oblasti propojení možných soukromých investorů s podnikateli, kteří potřebují financování, zprostředkování obchodů vztahující se k propojování různých odborníků se zákazníky, zprostředkování propagace, zprostředkování reklamy, zprostředkování zaměstnání; (36) dluhové poradenství, faktoring, financování, finanční analýza, finanční poradenství, finanční sponzoring, hypoteční bankovníctví, investování peněžních prostředků, kapitálové investice, leasingové financování, oceňování nemovitostí, poradenství v oblasti pojištění, poskytování finančních informací, poskytování informací o pojištění, pronájem bytů, pronájem farem, pronájem kanceláří [nemovitosti], pronájem nemovitostí, pronájem sdílených kanceláří, půjčky [financování], půjčky na splátky, půjčky se zástavou, služby kolektivního financování [crowdfunding], služby realitní kanceláře, správa bytového domu, správa nemovitostí, úschova cenností, výběr nájemného, zajištění, zprostředkování v oblasti nemovitostí; (39) autobusová doprava, automobilová doprava, balení zboží, dárkové balení, dočasná úschova klíčů, dodávka květin, dodávka vody, dodávka zboží, doprava, doprava [doprava zboží], doručování novin, doručování zpráv, kurýrní služby [zprávy nebo zboží], osobní doprava, parkování automobilů, plnění prodejních automatů, pronájem autobusů, pronájem automobilů, pronájem garáží, pronájem ledniček, pronájem mrazniček, pronájem parkovacích míst, pronájem skladů, pronájem vozidel, provoz skladů, přeprava, přeprava cestujících, sdílení automobilů, skladování, služby parkoviště, služby přepravy právních dokumentů, služby šaten, zprostředkování dopravy, zprostředkování skladování zavazadel; (41) plánování večírků [zábava], pořádání a vedení konferencí, pořádání a vedení kongresů, pořádání a vedení sportovních akcí, pořádání plesů.

- (730) **CPI Office Business Center, s.r.o.**, Vladislavova 1390/17, Praha 1, Nové Město, 11000, CZ  
(740) RYBÁŘ, SOPPÉ & PARTNEŘI, advokáti, s.r.o., Purkyňova 2121/3, Praha 1, Nové Město, 11000

- (210) **O-583775**  
(220) 03.02.2023  
(320) 03.02.2023  
(511) 35, 36, 39, 41  
(540)



## Hradčanská Office Center

- (593) Obrazová  
(511) (35) aktualizace reklamních materiálů, cílené zaslání reklamních materiálů, cílený marketing, fakturace, fotokopírování, grafická úprava pro reklamní účely, indexace webových stránek pro obchodní nebo reklamní účely, influencer marketing, marketing, moderování komerčních akcí, nábor zaměstnanců, obchodní informace, obchodní průzkum, zprostředkovatelské služby v oblasti reklamy, zprostředkovatelské služby pro propagaci sportovních osobností, zprostředkovatelské služby pro pořádání podnikových prezentací, zprostředkovatelské služby v oblasti pronájmu reklamního času a prostoru, zprostředkovatelské služby v oblasti



kancelářských potřeb pro třetí osoby, obchodní zprostředkovatelské služby v souvislosti s navazováním kontaktů mezi nejrůznějšími odborníky a klienty, podpora prodeje jiných osob, pomoc při řízení obchodní činnosti, poptávky, poradenské služby pro obchodní vedení, poradenství v oblasti komunikační strategie při styku s veřejností, poradenství v oblasti komunikační strategie v reklamě, pořádání veletrhů, poskytování obchodních informací prostřednictvím webových stránek, poskytování služeb průzkumu trhu, pronájem billboardů (reklamních tabulí), pronájem kancelářského vybavení ve sdílených pracovištích, pronájem kancelářských strojů a zařízení, pronájem prodejních automatů, pronájem prodejních stánků, pronájem registračních pokladen, pronájem reklamního materiálu, pronájem reklamních ploch, propagace, propagace výrobku a služeb prostřednictvím sponzorování sportovních akcí, propagace zboží prostřednictvím influencerů, psaní reklamních textů, reklama, reklama za účelem vytvoření identity značky pro jiné osoby, rozhlasová reklama, styk s veřejností, telemarketing, televizní reklama, účetnictví, venkovní reklama, vydávání reklamních textů, vyhledávání sponzorů, vylepování plakátů, výroba reklamních filmů, zásilková reklama, zpracování textu, zprostředkování obchodů v oblasti propojení možných soukromých investorů s podnikateli, kteří potřebují financování, zprostředkování obchodů vztahující se k propojování různých odborníků se zákazníky, zprostředkování propagace, zprostředkování reklamy, zprostředkování zaměstnání; (36) dluhové poradenství, faktoring, financování, finanční analýza, finanční poradenství, finanční sponzoring, hypoteční bankovníctví, investování peněžních prostředků, kapitálové investice, leasingové financování, oceňování nemovitostí, poradenství v oblasti pojištění, poskytování finančních informací, poskytování informací o pojištění, pronájem bytů, pronájem farem, pronájem kanceláří (nemovitosti), pronájem nemovitostí, pronájem sdílených kanceláří, půjčky (financování), půjčky na splátky, půjčky se zástavou, služby kolektivního financování (crowdfunding), služby realitní kanceláře, správa bytového domu, správa nemovitostí, úschova cenností, výběr nájemného, zajištění, zprostředkování v oblasti nemovitostí; (39) autobusová doprava, automobilová doprava, balení zboží, dárkové balení, dočasná úschova klíčů, dodávka květin, dodávka vody, dodávka zboží, doprava, doprava (doprava zboží), doručování novin, doručování zpráv, kurýrní služby (zprávy nebo zboží), osobní doprava, parkování automobilů, plnění prodejních automatů, pronájem autobusů, pronájem automobilů, pronájem garáží, pronájem ledniček, pronájem mrazniček, pronájem parkovacích míst, pronájem skladů, pronájem vozidel, provoz skladů, přeprava, přeprava cestujících, sdílení automobilů, skladování, služby parkoviště, služby přepravy právních dokumentů, služby šaten, zprostředkování dopravy, zprostředkování skladování zavazadel; (41) plánování večírků (zábava), pořádání a vedení konferencí, pořádání a vedení kongresů, pořádání a vedení sportovních akcí, pořádání plesů.

(591) Barevná

(730) **CPI Office Business Center, s.r.o.**, Vladislavova 1390/17, Praha 1, Nové Město, 11000, CZ

(740) RYBÁŘ, SOPPÉ & PARTNEŘI, advokáti, s.r.o., Purkyňova 2121/3, Praha 1, Nové Město, 11000

(210) **O-583777**

(220) 03.02.2023

(320) 03.02.2023

(511) 35, 36, 39, 41

(540)

LUXEMBOURG PLAZA

(593) Obrazová

(511) (35) aktualizace reklamních materiálů, cílené zaslání reklamních materiálů, cílený marketing, fakturace, fotokopírování, grafická úprava pro reklamní účely, indexace webových stránek pro obchodní nebo reklamní účely, influencer marketing, marketing, moderování komerčních akcí, nábor zaměstnanců, obchodní informace, obchodní průzkum, zprostředkovatelské služby v oblasti reklamy, zprostředkovatelské služby pro propagaci sportovních osobností, zprostředkovatelské služby pro pořádání podnikových prezentací, zprostředkovatelské služby v oblasti pronájmu reklamního času a prostoru, zprostředkovatelské služby v oblasti kancelářských potřeb pro třetí osoby, obchodní zprostředkovatelské služby v souvislosti s navazováním kontaktů mezi nejrůznějšími odborníky a klienty, podpora prodeje jiných osob, pomoc při řízení obchodní činnosti, poptávky, poradenské služby pro obchodní vedení, poradenství v oblasti komunikační strategie při styku s veřejností, poradenství v oblasti komunikační strategie v reklamě, pořádání veletrhů, poskytování obchodních informací prostřednictvím webových stránek, poskytování služeb průzkumu trhu, pronájem billboardů (reklamních tabulí), pronájem kancelářského vybavení ve sdílených pracovištích, pronájem kancelářských strojů a zařízení, pronájem prodejních automatů, pronájem prodejních stánků, pronájem registračních pokladen, pronájem reklamního materiálu, pronájem reklamních ploch, propagace, propagace výrobků a služeb prostřednictvím sponzorování sportovních akcí, propagace zboží prostřednictvím influencerů, psaní reklamních textů, reklama, reklama za účelem vytvoření identity značky pro jiné osoby, rozhlasová reklama, styk s veřejností, telemarketing, televizní reklama, účetnictví, venkovní reklama, vydávání reklamních textů, vyhledávání sponzorů, vylepování plakátů, výroba reklamních filmů, zásilková reklama, zpracování textu, zprostředkování obchodů v oblasti propojení možných soukromých investorů s podnikateli, kteří potřebují financování, zprostředkování obchodů vztahující se k propojování různých odborníků se zákazníky, zprostředkování propagace, zprostředkování reklamy, zprostředkování zaměstnání; (36) dluhové poradenství, faktoring, financování, finanční analýza, finanční poradenství, finanční sponzoring, hypoteční bankovníctví, investování peněžních prostředků, kapitálové investice, leasingové financování, oceňování nemovitostí, poradenství v oblasti pojištění, poskytování finančních informací, poskytování informací o pojištění, pronájem bytů, pronájem farem, pronájem kanceláří (nemovitosti), pronájem nemovitostí, pronájem sdílených kanceláří, půjčky (financování), půjčky na splátky, půjčky se zástavou, služby kolektivního financování (crowdfunding), služby realitní kanceláře, správa bytového domu, správa nemovitostí, úschova cenností, výběr nájemného, zajištění, zprostředkování v oblasti nemovitostí; (39) autobusová doprava, automobilová doprava, balení zboží, dárkové balení, dočasná úschova klíčů, dodávka květin, dodávka vody, dodávka zboží, doprava, doprava (doprava zboží), doručování novin, doručování zpráv, kurýrní služby (zprávy nebo zboží), osobní doprava, parkování automobilů, plnění prodejních automatů, pronájem autobusů, pronájem automobilů, pronájem garáží, pronájem ledniček, pronájem mrazniček, pronájem parkovacích míst, pronájem skladů, pronájem vozidel, provoz skladů, přeprava, přeprava cestujících,

sdílení automobilů, skladování, služby parkoviště, služby přepravy právních dokumentů, služby šaten, služby šatny, zprostředkování dopravy, zprostředkování skladování zavazadel; (41) plánování večírků (zábava), pořádání a vedení konferencí, pořádání a vedení kongresů, pořádání a vedení sportovních akcí, pořádání plesů.

(730) **CPI Office Prague, s.r.o.**, Vladislavova 1390/17, Praha 1, Nové Město, 11000, CZ

(740) RYBÁŘ, SOPPÉ & PARTNEŘI, advokáti, s.r.o., Purkyňova 2121/3, Praha 1, Nové Město, 11000

(210) **O-583778**

(220) 03.02.2023

(320) 03.02.2023

(511) 35, 36, 39, 41

(540)

### Luxembourg Plaza

(592) Slovní

(511) (35) aktualizace reklamních materiálů, cílené zaslání reklamních materiálů, cílený marketing, fakturace, fotokopírování, grafická úprava pro reklamní účely, indexace webových stránek pro obchodní nebo reklamní účely, influencer marketing, marketing, moderování komerčních akcí, nábor zaměstnanců, obchodní informace, obchodní průzkum, zprostředkovatelské služby v oblasti reklamy, zprostředkovatelské služby pro propagaci sportovních osobností, zprostředkovatelské služby pro pořádání podnikových prezentací, zprostředkovatelské služby v oblasti pronájmu reklamního času a prostoru, zprostředkovatelské služby v oblasti kancelářských potřeb pro třetí osoby, obchodní zprostředkovatelské služby v souvislosti s navazováním kontaktů mezi nejrůznějšími odborníky a klienty, podpora prodeje jiných osob, pomoc při řízení obchodní činnosti, poptávky, poradenské služby pro obchodní vedení, poradenství v oblasti komunikační strategie při styku s veřejností, poradenství v oblasti komunikační strategie v reklamě, pořádání veletrhů, poskytování obchodních informací prostřednictvím webových stránek, poskytování služeb průzkumu trhu, pronájem billboardů [reklamních tabulí], pronájem kancelářského vybavení ve sdílených pracovištích, pronájem kancelářských strojů a zařízení, pronájem prodejních automatů, pronájem prodejních stánků, pronájem registračních pokladen, pronájem reklamního materiálu, pronájem reklamních ploch, propagace, propagace výrobků a služeb prostřednictvím sponzorování sportovních akcí, propagace zboží prostřednictvím influencerů, psaní reklamních textů, reklama, reklama za účelem vytvoření identity značky pro jiné osoby, rozhlasová reklama, styk s veřejností, telemarketing, televizní reklama, účetnictví, venkovní reklama, vydávání reklamních textů, vyhledávání sponzorů, vylepování plakátů, výroba reklamních filmů, zásilková reklama, zpracování textu, zprostředkování obchodů v oblasti propojení možných soukromých investorů s podnikateli, kteří potřebují financování, zprostředkování obchodů vztahující se k propojování různých odborníků se zákazníky, zprostředkování propagace, zprostředkování reklamy, zprostředkování zaměstnání; (36) dluhové poradenství, faktoring, financování, finanční analýza, finanční poradenství, finanční sponzorování, hypoteční bankovníctví, investování peněžních prostředků, kapitálové investice, leasingové financování, oceňování nemovitostí, poradenství v oblasti pojištění, poskytování finančních informací, poskytování informací o pojištění, pronájem bytů, pronájem farem, pronájem kanceláří [nemovitosti], pronájem nemovitostí, pronájem sdílených kanceláří, půjčky [financování], půjčky na splátky, půjčky se zástavou, služby kolektivního financování [crowdfunding], služby realitní kanceláře, správa bytového domu, správa nemovitostí, úschova cennoš, výběr nájemného, zajištění, zprostředkování v oblasti nemovitostí; (39) autobusová doprava, automobilová doprava, balení zboží, dárkové balení, dočasná úschova klíčů, dodávka květin, dodávka vody, dodávka zboží, doprava, doprava [doprava zboží], doručování novin, doručování zpráv, kurýrní služby [zprávy nebo zboží], osobní doprava, parkování automobilů, plnění prodejních automatů, pronájem autobusů, pronájem automobilů, pronájem garáží, pronájem ledniček, pronájem mrazniček, pronájem parkovacích míst, pronájem skladů, pronájem vozidel, provoz skladů, přeprava, přeprava cestujících, sdílení automobilů, skladování, služby parkoviště, služby přepravy právních dokumentů, služby šaten, zprostředkování dopravy, zprostředkování skladování zavazadel; (41) plánování večírků [zábava], pořádání a vedení konferencí, pořádání a vedení kongresů, pořádání a vedení sportovních akcí, pořádání plesů.

(730) **CPI Office Prague, s.r.o.**, Vladislavova 1390/17, Praha 1, Nové Město, 11000, CZ

(740) RYBÁŘ, SOPPÉ & PARTNEŘI, advokáti, s.r.o., Purkyňova 2121/3, Praha 1, Nové Město, 11000

(210) **O-583781**

(220) 03.02.2023

(320) 03.02.2023

(511) 35, 36, 39, 41

(540)



(593) Obrazová

(511) (35) aktualizace reklamních materiálů, cílené zaslání reklamních materiálů, cílený marketing, fakturace, fotokopírování, grafická úprava pro reklamní účely, indexace webových stránek pro obchodní nebo reklamní účely, influencer marketing, marketing, moderování komerčních akcí, nábor zaměstnanců, obchodní informace, obchodní průzkum, zprostředkovatelské služby v oblasti reklamy, zprostředkovatelské služby pro propagaci sportovních osobností, zprostředkovatelské služby pro pořádání podnikových prezentací, zprostředkovatelské služby v oblasti pronájmu reklamního času a prostoru, zprostředkovatelské služby v oblasti kancelářských potřeb pro třetí osoby, obchodní zprostředkovatelské služby v souvislosti s navazováním kontaktů mezi nejrůznějšími odborníky a klienty, podpora prodeje jiných osob, pomoc při řízení obchodní činnosti, poptávky, poradenské služby pro obchodní vedení, poradenství v oblasti komunikační strategie při styku s veřejností, poradenství v oblasti komunikační strategie v reklamě, pořádání veletrhů, poskytování obchodních informací prostřednictvím webových stránek, poskytování služeb průzkumu trhu, pronájem billboardů [reklamních tabulí], pronájem kancelářského vybavení ve sdílených pracovištích, pronájem kancelářských strojů a zařízení, pronájem prodejních automatů, pronájem prodejních stánků, pronájem registračních pokladen, pronájem reklamního materiálu, pronájem reklamních ploch, propagace, propagace výrobků a služeb prostřednictvím sponzorování sportovních akcí, propagace zboží prostřednictvím influencerů, psaní reklamních textů, reklama, reklama za účelem vytvoření identity značky pro jiné osoby, rozhlasová reklama, styk s veřejností, telemarketing, televizní reklama, účetnictví, venkovní reklama, vydávání reklamních textů, vyhledávání sponzorů, vylepování plakátů, výroba reklamních filmů, zásilková reklama, zpracování textu, zprostředkování obchodů v oblasti propojení možných soukromých investorů s podnikateli, kteří potřebují financování, zprostředkování obchodů vztahující se k propojování různých odborníků se zákazníky, zprostředkování propagace, zprostředkování reklamy, zprostředkování zaměstnání; (36) dluhové poradenství, faktoring, financování, finanční analýza, finanční poradenství, finanční sponzorování, hypoteční bankovníctví, investování peněžních prostředků, kapitálové investice, leasingové financování, oceňování nemovitostí, poradenství v oblasti pojištění, poskytování finančních informací, poskytování informací o pojištění, pronájem bytů, pronájem farem, pronájem kanceláří [nemovitosti], pronájem nemovitostí, pronájem sdílených kanceláří, půjčky [financování], půjčky na splátky, půjčky se zástavou, služby kolektivního financování [crowdfunding], služby realitní kanceláře, správa bytového domu, správa nemovitostí, úschova cennoš, výběr nájemného, zajištění, zprostředkování v oblasti nemovitostí; (39) autobusová doprava, automobilová doprava, balení zboží, dárkové balení, dočasná úschova klíčů, dodávka květin, dodávka vody, dodávka zboží, doprava, doprava [doprava zboží], doručování novin, doručování zpráv, kurýrní služby [zprávy nebo zboží], osobní doprava, parkování automobilů, plnění prodejních automatů, pronájem autobusů, pronájem automobilů, pronájem garáží, pronájem

ledniček, pronájem mrazniček, pronájem parkovacích míst, pronájem skladů, pronájem vozidel, provoz skladů, přeprava, přeprava cestujících, sdílení automobilů, skladování, služby parkoviště, služby přepravy právních dokumentů, služby šaten, zprostředkování dopravy, zprostředkování skladování zavazadel; (41) plánování večírků [zábava], pořádání a vedení konferencí, pořádání a vedení kongresů, pořádání a vedení sportovních akcí, pořádání plesů.

(591) Barevná

(730) **Marissa West, a.s.**, Vladislavova 1390/17, Praha 1, Nové Město, 11000, CZ

(740) RYBÁŘ, SOPPÉ & PARTNEŘI, advokáti, s.r.o., Purkyňova 2121/3, Praha 1, Nové Město, 11000

(210) **O-583785**

(220) 03.02.2023

(320) 03.02.2023

(511) 35, 39, 41

(540)

### Tokovo

(592) Slovní

(511) (35) aktualizace reklamních materiálů, cílené zaslání reklamních materiálů, cílený marketing, fakturace, fotokopírování, grafická úprava pro reklamní účely, indexace webových stránek pro obchodní nebo reklamní účely, influencer marketing, marketing, moderování komerčních akcí, nábor zaměstnanců, obchodní informace, obchodní průzkum, zprostředkovatelské služby v oblasti reklamy, zprostředkovatelské služby pro propagaci sportovních osobností, zprostředkovatelské služby pro pořádání podnikových prezentací, zprostředkovatelské služby v oblasti pronájmu reklamního času a prostoru, zprostředkovatelské služby v oblasti kancelářských potřeb pro třetí osoby, obchodní zprostředkovatelské služby v souvislosti s navazováním kontaktů mezi nejrůznějšími odborníky a klienty, podpora prodeje jiných osob, pomoc při řízení obchodní činnosti, poptávky, poradenské služby pro obchodní vedení, poradenství v oblasti komunikační strategie při styku s veřejností, poradenství v oblasti komunikační strategie v reklamě, pořádání veletrhů, poskytování obchodních informací prostřednictvím webových stránek, poskytování služeb průzkumu trhu, pronájem billboardů [reklamních tabulí], pronájem kancelářského vybavení ve sdílených pracovištích, pronájem kancelářských strojů a zařízení, pronájem prodejních automatů, pronájem prodejních stánků, pronájem registračních pokladen, pronájem reklamního materiálu, pronájem reklamních ploch, propagace, propagace výrobků a služeb prostřednictvím sponzorování sportovních akcí, propagace zboží prostřednictvím influencerů, psaní reklamních textů, reklama, reklama za účelem vytvoření identity značky pro jiné osoby, rozhlasová reklama, styk s veřejností, telemarketing, televizní reklama, účetnictví, venkovní reklama, vydávání reklamních textů, vyhledávání sponzorů, vylepování plakátů, výroba reklamních filmů, zásilková reklama, zpracování textu, zprostředkování obchodů v oblasti propojení možných soukromých investorů s podnikateli, kteří potřebují financování, zprostředkování obchodů vztahující se k propojování různých odborníků se zákazníky, zprostředkování propagace, zprostředkování reklamy, zprostředkování zaměstnání; (39) autobusová doprava, automobilová doprava, balení zboží, dárkové balení, dočasná úschova klíčů, dodávka květin, dodávka vody, dodávka zboží, doprava, doprava [doprava zboží], doručování novin, doručování zpráv, kurýrní služby [zprávy nebo zboží], osobní doprava, parkování automobilů, plnění prodejních automatů, pronájem autobusů, pronájem automobilů, pronájem garáží, pronájem ledniček, pronájem mrazniček, pronájem parkovacích míst, pronájem skladů, pronájem vozidel, provoz skladů, přeprava, přeprava cestujících, sdílení automobilů, skladování, služby parkoviště, služby přepravy právních dokumentů, služby šaten, zprostředkování dopravy, zprostředkování skladování zavazadel; (41) plánování večírků [zábava], pořádání a vedení konferencí, pořádání a vedení kongresů, pořádání a vedení sportovních akcí.

(730) **Marissa West, a.s.**, Vladislavova 1390/17, Praha 1, Nové Město, 11000, CZ

(740) RYBÁŘ, SOPPÉ & PARTNEŘI, advokáti, s.r.o., Purkyňova 2121/3, Praha 1, Nové Město, 11000

(210) **O-583786**

(220) 03.02.2023

(320) 03.02.2023

(511) 35, 36, 39, 41

(540)



(593) Obrazová

(511) (35) aktualizace reklamních materiálů, cílené zaslání reklamních materiálů, cílený marketing, fakturace, fotokopírování, grafická úprava pro reklamní účely, indexace webových stránek pro obchodní nebo reklamní účely, influencer marketing, marketing, moderování komerčních akcí, nábor zaměstnanců, obchodní informace, obchodní průzkum, zprostředkovatelské služby v oblasti reklamy, zprostředkovatelské služby pro propagaci sportovních osobností, zprostředkovatelské služby pro pořádání podnikových prezentací, zprostředkovatelské služby v oblasti pronájmu reklamního času a prostoru, zprostředkovatelské služby v oblasti kancelářských potřeb pro třetí osoby, obchodní zprostředkovatelské služby v souvislosti s navazováním kontaktů mezi nejrůznějšími odborníky a klienty, podpora prodeje jiných osob, pomoc při řízení obchodní činnosti, poptávky, poradenské služby pro obchodní vedení, poradenství v oblasti komunikační strategie při styku s veřejností, poradenství v oblasti komunikační strategie v reklamě, pořádání veletrhů, poskytování obchodních informací prostřednictvím webových stránek, poskytování služeb průzkumu trhu, pronájem billboardů [reklamních tabulí], pronájem kancelářského vybavení ve sdílených pracovištích, pronájem kancelářských strojů a zařízení, pronájem prodejních automatů, pronájem prodejních stánků, pronájem registračních pokladen, pronájem reklamního materiálu, pronájem reklamních ploch, propagace, propagace výrobků a služeb prostřednictvím sponzorování sportovních akcí, propagace zboží prostřednictvím influencerů, psaní reklamních textů, reklama, reklama za účelem vytvoření identity značky pro jiné osoby, rozhlasová reklama, styk s veřejností, telemarketing, televizní reklama, účetnictví, venkovní reklama, vydávání reklamních textů, vyhledávání sponzorů, vylepování plakátů, výroba reklamních filmů, zásilková reklama, zpracování textu, zprostředkování obchodů v oblasti propojení možných soukromých investorů s podnikateli, kteří potřebují financování, zprostředkování obchodů vztahující se k propojování různých odborníků se zákazníky, zprostředkování propagace, zprostředkování reklamy, zprostředkování zaměstnání; (36) dluhové poradenství, faktoring, financování, finanční analýza, finanční poradenství, finanční sponzorování, hypoteční bankovníctví, investování peněžních prostředků, kapitálové investice, leasingové financování, oceňování nemovitostí, poradenství v oblasti pojištění, poskytování finančních informací, poskytování informací o pojištění, pronájem bytů, pronájem farem, pronájem kanceláří [nemovitosti], pronájem nemovitostí, pronájem sdílených kanceláří, půjčky [financování], půjčky na splátky, půjčky se zástavou, služby kolektivního financování [crowdfunding], služby realitní kanceláře, správa bytového domu, správa nemovitostí, úschova cenností, výběr nájemného, zajištění, zprostředkování v oblasti nemovitostí; (39) autobusová doprava, automobilová doprava, balení zboží, dárkové balení, dočasná úschova klíčů, dodávka květin, dodávka vody, dodávka zboží, doprava, doprava [doprava zboží], doručování novin, doručování zpráv, kurýrní služby [zprávy nebo zboží], osobní doprava, parkování automobilů, plnění prodejních automatů, pronájem autobusů, pronájem automobilů, pronájem garáží, pronájem ledniček, pronájem mrazniček, pronájem parkovacích míst, pronájem

skladů, pronájem vozidel, provoz skladů, přeprava, přeprava cestujících, sdílení automobilů, skladování, služby parkoviště, služby přepravy právních dokumentů, služby šaten, zprostředkování dopravy, zprostředkování skladování zavazadel; (41) plánování večírků [zábava], pořádání a vedení konferencí, pořádání a vedení kongresů, pořádání a vedení sportovních akcí, pořádání plesů.

- (591) Barevná  
(730) **Na Poříčí, a.s.**, Vladislavova 1390/17, Praha 1, Nové Město, 11000, CZ  
(740) RYBÁŘ, SOPPÉ & PARTNERI, advokáti, s.r.o., Purkyňova 2121/3, Praha 1, Nové Město, 11000

- (210) **O-583787**  
(220) 03.02.2023  
(320) 03.02.2023  
(511) 35, 36, 39, 41  
(540)

### Palác Archa

- (592) Slovní  
(511) (35) aktualizace reklamních materiálů, cílené zaslání reklamních materiálů, cílený marketing, fakturace, fotokopírování, grafická úprava pro reklamní účely, indexace webových stránek pro obchodní nebo reklamní účely, influencer marketing, marketing, moderování komerčních akcí, nábor zaměstnanců, obchodní informace, obchodní průzkum, zprostředkovatelské služby v oblasti reklamy, zprostředkovatelské služby pro propagaci sportovních osobností, zprostředkovatelské služby pro pořádání podnikových prezentací, zprostředkovatelské služby v oblasti pronájmu reklamního času a prostoru, zprostředkovatelské služby v oblasti kancelářských potřeb pro třetí osoby, obchodní zprostředkovatelské služby v souvislosti s navazováním kontaktů mezi nejrušnějšími odborníky a klienty, podpora prodeje jiných osob, pomoc při řízení obchodní činnosti, poptávky, poradenské služby pro obchodní vedení, poradenství v oblasti komunikační strategie při styku s veřejností, poradenství v oblasti komunikační strategie v reklamě, pořádání veletrhů, poskytování obchodních informací prostřednictvím webových stránek, poskytování služeb průzkumu trhu, pronájem billboardů [reklamních tabulí], pronájem kancelářského vybavení ve sdílených pracovištích, pronájem kancelářských strojů a zařízení, pronájem prodejních automatů, pronájem prodejních stánků, pronájem registračních pokladen, pronájem reklamního materiálu, pronájem reklamních ploch, propagace, propagace výrobků a služeb prostřednictvím sponzorování sportovních akcí, propagace zboží prostřednictvím influencerů, psaní reklamních textů, reklama, reklama za účelem vytvoření identity značky pro jiné osoby, rozhlasová reklama, styk s veřejností, telemarketing, televizní reklama, účetnictví, venkovní reklama, vydávání reklamních textů, vyhledávání sponzorů, vylepování plakátů, výroba reklamních filmů, zásilková reklama, zpracování textu, zprostředkování obchodů v oblasti propojení možných soukromých investorů s podnikateli, kteří potřebují financování, zprostředkování obchodů vztahující se k propojování různých odborníků se zákazníky, zprostředkování propagace, zprostředkování reklamy, zprostředkování zaměstnání; (36) dluhové poradenství, faktoring, financování, finanční analýza, finanční poradenství, finanční sponzorování, hypoteční bankovníctví, investování peněžních prostředků, kapitálové investice, leasingové financování, oceňování nemovitostí, poradenství v oblasti pojištění, poskytování finančních informací, poskytování informací o pojištění, pronájem bytů, pronájem farem, pronájem kanceláří [nemovitosti], pronájem nemovitostí, pronájem sdílených kanceláří, půjčky [financování], půjčky na splátky, půjčky se zástavou, služby kolektivního financování [crowdfunding], služby realitní kanceláře, správa bytového domu, správa nemovitostí, úschova cenností, výběr nájemného, zajištění, zprostředkování v oblasti nemovitostí; (39) autobusová doprava, automobilová doprava, balení zboží, dárkové balení, dočasná úschova klíčů, dodávka květin, dodávka vody, dodávka zboží, doprava, doprava [doprava zboží], doručování novin, doručování zpráv, kurýrní služby [zprávy nebo zboží], osobní doprava, parkování automobilů, plnění prodejních automatů, pronájem autobusů, pronájem automobilů, pronájem garáží, pronájem ledniček, pronájem mrazniček, pronájem parkovacích míst, pronájem skladů, pronájem vozidel, provoz skladů, přeprava, přeprava cestujících, sdílení automobilů, skladování, služby parkoviště, služby přepravy právních dokumentů, služby šaten, zprostředkování dopravy, zprostředkování skladování zavazadel; (41) plánování večírků [zábava], pořádání a vedení konferencí, pořádání a vedení kongresů, pořádání a vedení sportovních akcí, pořádání plesů.  
(730) **Na Poříčí, a.s.**, Vladislavova 1390/17, Praha 1, Nové Město, 11000, CZ  
(740) RYBÁŘ, SOPPÉ & PARTNERI, advokáti, s.r.o., Purkyňova 2121/3, Praha 1, Nové Město, 11000

- (210) **O-583797**  
(220) 03.02.2023  
(320) 03.02.2023  
(511) 2  
(540)

### SOLIDO

- (592) Slovní  
(511) (2) barvy, nátěry, fermeže, laky, konzervační přípravky pro dřevo, mořidla na dřevo, ředidla, vše pro průmyslové použití nebo pro použití profesionálními malíři, na dřevěné výrobky.  
(730) **Akzo Nobel Coatings International B.V.**, Christian Neefestraat 2, 1077 WW Amsterdam, NL  
(740) Rott, Růžička & Guttman a spol., Vyskočilova 1566, Praha 4, Michle, 14000

- (210) **O-583800**  
(220) 03.02.2023  
(320) 03.02.2023  
(511) 9, 36, 42, 45  
(540)

### Vexl

- (592) Slovní  
(511) (9) počítačový software, aplikační software, software ke stažení z internetu, freeware, softwarové aplikace ke stažení, software a aplikace pro mobilní zařízení, počítačový komunikační software, počítačový software ke stažení pro přenos dat, sociální software, počítačové softwarové platformy pro sociální síť, počítačový software pro šifrování, bezpečnostní počítačový software ke stažení, software pro směnu kryptoměn, software ke stažení ve formě aplikace pro zaslání zpráv, software pro zaslání a příjem elektronických zpráv, grafiky, obrazu, audio a audiovizuálního obsahu prostřednictvím globálních komunikačních sítí, software ke stažení ve formě online trhu pro kupující a prodejce výrobků a služeb, software ke stažení ve formě platformy pro směnu kryptoměn, počítačový software pro převod digitálních měn, virtuálních měn a kryptoměn, počítačový software pro směnu digitálních měn, virtuálních měn a kryptoměn, počítačový software pro konverzi digitálních měn, virtuálních měn a kryptoměn; (36) finanční výměna kryptoaktiv, služby obchodování s kryptoměnami, obchodování s valutami, směnárenské služby s virtuálními měnami, finanční informace v oblasti kryptoměn, služby spojené s kryptoměnami, služby spojené s digitálními měnami, směnárenské služby s kryptoměnami, směnárenské služby s digitálními měnami, služby obchodování s kryptoměnami, obchodování s virtuálními měnami, služby obchodování s digitálními měnami, makléřské služby v oblasti digitálních měn; (42) poskytování online softwaru bez možnosti stažení, software jako služba [SaaS], hosting interaktivních aplikací, hosting mobilních aplikací, hosting on-line prostorů pro vedení interaktivních diskusí, hosting platform na internetu, poradenství v oblasti zabezpečení dat, software jako služba [SaaS] zaměřený na software pro zaslání elektronických zpráv, software jako služba [SaaS] zaměřený na software pro online trh pro kupující a prodejce výrobků a služeb, software jako služba [SaaS] zaměřený na software ve formě platformy pro směnu kryptoměn, software jako služba [SaaS] zaměřený na software pro směnu digitálních měn, virtuálních měn a kryptoměn; (45) služby navazování sociálních kontaktů na internetu, poskytování služeb sociálních sítí pro účely směny virtuálních měn, digitálních měn, kryptoměn a dalších digitálních aktiv, poskytování služeb sociálních sítí pro účely sdílení informací, spolupráce, rad, diskuse, konzultací a zábavy.  
(730) **SatoshiLabs Group a.s.**, Kunderka 2359/17a, Praha 8, Libeň, 18000, CZ  
(740) Deloitte Legal s.r.o., advokátní kancelář, JUDr. Martin Bohuslav, Italská 2581/67, Praha 2, Vinohrady, 12000

- (210) **O-583802**  
(220) 03.02.2023  
(320) 03.02.2023  
(511) 41, 44  
(540)

### Světelná Akademie

- (592) Slovní  
(511) (41) školicí nebo vzdělávací služby v oblasti životního koučování, kurzy osobního rozvoje; (44) meditace (služby).  
(730) **Hrubcová Lucie Mgr.**, Malá Černoc 126, Blšany, 43801, CZ



(210) **O-583805**

(220) 04.02.2023

(320) 04.02.2023

(511) 33

(540)

**LOUPEŽNICKÁ**

(592) Slovní

(511) (33) likéry, lihoviny [nápoje], alkoholické nápoje (lihoviny).

(730) **Zajčec Štěpán**, Palackého 71, Jičín, Staré Město, 50601, CZ

(210) **O-583806**

(220) 04.02.2023

(320) 04.02.2023

(511) 44

(540)

**PALMA**

(592) Slovní

(511) (44) manikúra a pedikúra, služby v oblasti depilace voskem (lidské tělo), služby kadeřnictví a salónu krásy.

(730) **PALMA studio s.r.o.**, Ostrovského 3167/36b, Praha 5, Smíchov, 15000, CZ

(210) **O-583808**

(220) 05.02.2023

(320) 05.02.2023

(511) 9, 37

(540)

**WATTSWITCH**

(592) Slovní

(511) (9) regulátor vlastní spotřeby elektrické energie; (37) servis, údržba a opravy regulátoru vlastní spotřeby elektrické energie.

(730) **Petrěk Michal Ing.**, č. p. 70, Bílá, 73915, CZ

(210) **O-583830**

(220) 06.02.2023

(320) 06.02.2023

(511) 7, 44

(540)

**MILKSERVIS**  
**Fullwood**  
 **JOZ**

(593) Obrazová

(511) (7) dojící zařízení na automatické odsávání mléka; (44) chov skotu, zemědělské služby (chov zvířat).

(591) Barevná

(730) **Milkservis s.r.o.**, Slunečná 1376, Přeštice, 33401, CZ

(210) **O-583831**

(220) 06.02.2023

(320) 06.02.2023

(511) 7, 44

(540)



(593) Obrazová

(511) (7) dojící zařízení na automatické odsávání mléka; (44) chov skotu, služby pro zemědělství.

(591) Barevná

(730) **Milkservis s.r.o.**, Slunečná 1376, Přeštice, 33401, CZ

(210) **O-583835**

(220) 06.02.2023

(320) 06.02.2023

(511) 1, 3, 4, 21

(540)

**NAVONĚNO**

(593) Obrazová

(511) (1) chemické přípravky na výrobu aromatických výrobků; (3) vůně, tělové vůně, voňavé oleje na praní, aromatické látky (éterické oleje), aromatické oleje, aromatické esenciální oleje, aromatické oleje do koupele, vonné sáčky do prádla, vůně do automobilů, aromatické látky na vůně a na parfémů, vůně pro osobní použití, pokojové vůně ve spreji, vonné tyčinky, vonné přípravky, éterické oleje jako vůně na praní, pokojové vonné spreje, přípravky na praní, přísady na praní, vonné směsi, pokojové vonné výrobky, vonné spreje na prádlo, vonné přípravky pro domácnost, vonné oleje a aromatické výtěžky, čisticí prostředky, čisticí prostředky a vonné přípravky, jiné než pro osobní potřebu, změkčovače tkanin (pro praní), bělidlo na praní, aromatické látky na praní, aromatické látky pro domácí účely, éterické oleje a esence, éterické oleje do osvěžovačů vzduchu, vonné knoty pro pokojové vůně, mýdla a tekutá mýdla na praní, aromatické difuzéry, vonné oleje vydávající aroma při zahřívání, sáčky s vonnou směsí; (4) vonné svíčky, aromaterapeutické vonné svíčky; (21) čisticí prostředky k použití při úklidu, difuzéry aromatických olejů, jiné než vonné tyčinky.

(730) **Navoněno s.r.o.**, Nové sady 988/2, Brno, Staré Brno, 60200, CZ  
(740) Advokátní kancelář Kučera a Truschinger s.r.o., JUDr. Tomáš Truschinger, advokát, Bašty 413/2, Brno, Brno-město, 60200

(210) **O-583837**  
(220) 07.02.2023  
(320) 07.02.2023  
(511) 9, 16, 35, 38, 41, 44  
(540)



(593) Obrazová  
(511) (9) magnetické nosiče programů; (16) tiskárenské výrobky, papírnické zboží a vzdělávací potřeby; (35) reklamní a inzertní služby; (38) elektronická pošta, zasílání zpráv; (41) vzdělávací kurzy; (44) lékařské poradenství.  
(591) Barevná  
(730) **Success Coaching s.r.o.**, Londýnská 254/7, Praha 2, Vinohrady, 12000, CZ

(210) **O-583845**  
(220) 07.02.2023  
(320) 07.02.2023  
(511) 9, 37, 41, 42  
(540)

## SOBEKK

(592) Slovní  
(511) (9) měřicí stroje, přístroje a nástroje, přenosné měřicí stroje, skenery, pravítka (nástroje pro měření), posuvná měřítka, přesné měřicí přístroje, měřicí přístroje (měřítka), měřidla, mikrometrická měřítka, kalibrační kroužky, vodící šablony, optické měřicí přístroje a nástroje, mikroskopy, profilprojektory, digitální profilprojektory, kamerové systémy, fotoaparáty, laserové interferometry, lasery (ne pro lékařské účely), snímače obrazu, optoelektrické měřicí systémy, monitorovací přístroje elektrické, elektrické kabely, spojky pro elektrické kabely, měniče elektrické, počítače, notebooky, laptopy, počítačové paměti, centrální procesorové jednotky, karty s pamětí nebo mikroprocesorem, mikroprocesory, integrované obvody, periferní zařízení počítače, monitory, počítačové klávesnice, modemy, počítačové myši, podložky pod myš, čtecí zařízení pro zpracování dat, magnetické a optické nosiče dat, nahraný počítačový software, nahrané programy počítačových systémů; (37) montáž, údržba a oprava měřicích strojů a přístrojů, oprava a montáž měřidel, montáž, údržba a opravy počítačového vybavení (hardwaru), obnova použitých nebo částečně zničených strojů a přístrojů; (41) školení, pořádání a řízení školení, seminářů, praktický výcvik a instruktážní výcvik v oblasti měřicích strojů, přístrojů a nástrojů, služby digitálního zpracování obrazu; (42) kalibrování (měření), kontrola kvality, poradenství v oblasti měření, poradenské služby v oblasti počítačového hardwaru a softwaru, instalace počítačových programů, aktualizace počítačových programů, údržba počítačových programů, konverze dat a počítačových programů (nikoliv fyzická), pronájem počítačového softwaru, vývoj a výzkum nových výrobků.  
(730) **Mittnerová Jana Mgr.**, Nad zámečkem 373/48, Praha 5, Košíře, 15000, CZ

(210) **O-583848**  
(220) 07.02.2023  
(320) 07.02.2023  
(511) 1, 3, 5  
(540)

**Vitamanía**

(593) Obrazová  
(511) (1) biologické přípravky pro průmyslové a vědecké použití; (3) kosmetické přípravky, vlasová kosmetika, čisticí přípravky; (5) doplňky stravy pro neléčebné účely, potravinové doplňky, veterinární přípravky, antioxidanty.  
(730) **TAOC s.r.o.**, České školy 56/8, Chvalíkovice, 74706, CZ  
(740) INPROCHES Patentová a známková kancelář, Mgr. Alžběta Jurtiková, Mezírka 775/1, Brno, Veveří, 60200

(210) **O-583851**  
(220) 07.02.2023  
(320) 07.02.2023  
(511) 16, 25, 33, 35, 40  
(540)



(593) Obrazová  
(511) (16) umělecké předměty a figuríny z papíru a lepenky a architektonické modely; (25) oděvy, obuv, pokrývky hlavy; (33) alkoholické nápoje s výjimkou piva, rum, whiskey; (35) maloobchodní a velkoobchodní prodej alkoholických nápojů, sklenic, nádob na pití a barového příslušenství, uměleckých předmětů a figurín z papíru a lepenky a architektonických modelů, oděvů, obuvi, pokrývek hlavy; (40) zakázková výroba alkoholických nápojů, zakázková výroba oděvů, zakázková výroba textilních výrobků, tiskárenské služby, zakázková výroba tiskárenských výrobků, zakázková výroba obrazů a uměleckých předmětů, zakázková výroba dřevěných výrobků, zakázková výroba kol a koloběžek.  
(730) **Volf Jan**, Žateckých 1257/17, Praha 4, Nusle, 14000, CZ  
(740) Jindyne s.r.o., U Statku 77, Mnichovo Hradiště, Hněvousice, 29501

(210) **O-583855**

(220) 07.02.2023

(320) 07.02.2023

(511) 35, 38, 41

(540)



(593) Obrazová

(511) (35) reklamní, inzertní a propagační činnost; (38) přenos zpráv prostřednictvím počítačů, datových a telekomunikačních sítí (zejména prostřednictvím internetu), hlasování na internetu, šíření obsahu tištěných a elektronických periodik prostřednictvím internetu; (41) pořádání sportovních a kulturních akcí a soutěží, sportovní a kulturní aktivity, organizování slavnostního vyhlášení výsledků anket.

(591) Barevná

(730) **Progresus invest holding core a.s.**, Václavské náměstí 2132/47, Praha 1, Nové Město, 11000, CZ

(740) BBH, advokátní kancelář, s.r.o., Mgr. Tomáš Sedláček, Klimentská 1207/10, Praha 1, Nové Město, 11000

(210) **O-583856**

(220) 07.02.2023

(320) 07.02.2023

(511) 35, 38, 41

(540)



(593) Obrazová

(511) (35) reklamní, inzertní a propagační činnost; (38) přenos zpráv prostřednictvím počítačů, datových a telekomunikačních sítí (zejména prostřednictvím internetu), hlasování na internetu, šíření obsahu tištěných a elektronických periodik prostřednictvím internetu; (41) pořádání sportovních a kulturních akcí a soutěží, sportovní a kulturní aktivity, organizování slavnostního vyhlášení výsledků anket.

(730) **Progresus invest holding core a.s.**, Václavské náměstí 2132/47, Praha 1, Nové Město, 11000, CZ

(740) BBH, advokátní kancelář, s.r.o., Mgr. Tomáš Sedláček, Klimentská 1207/10, Praha 1, Nové Město, 11000

### Zamítnuté a částečně odmítnuté/zamítnuté přihlášky ochranných známek po zveřejnění

Zjistí-li Úřad v průběhu řízení o námitkách, že přihlašovaná ochranná známka nespĺňuje podmínky pro zápis, přihlášku zamítne. Zjistí-li, že přihlašovaná ochranná známka nespĺňuje podmínky pro zápis jen pro některé výrobky nebo služby, přihlášku odmítne/zamítne v rozsahu výrobků nebo služeb, pro které přihláška nespĺňuje podmínky zápisu. S ohledem na tuto skutečnost, obsahuje tato kapitola údaje o rozhodnutích o zamítnutí přihlášky ochranné známky v celém nebo částečném rozsahu na základě ustanovení § 26 zákona č. 441/2003 Sb.

Údaje o výsledku rozhodnutí (zamítnutí přihlášky, částečné odmítnutí/zamítnutí přihlášky) jsou uvedeny jako datum právní moci rozhodnutí/výsledek rozhodnutí.

(210) **O-557390**  
(540)



(593) Obrazová  
24.02.2023/NABYTÍ P.M. - ZAMÍTNUTÍ PŘIHLÁŠKY PO  
ZVEŘEJNĚNÍ

---

(210) **O-568825**  
(540)

**LEWAT**

(592) Slovní  
16.02.2023/NABYTÍ P.M. - ČÁSTEČNÉ ZAMÍTNUTÍ PŘIHL. PO  
ZVEŘ.

---



## Zápisy ochranných známek bez změny ve vztahu ke zveřejněným přihláškám

- (111) **395737**  
(220) 10.02.2021  
(320) 10.02.2021  
(442) 16.11.2022  
(151) 22.02.2023  
(730) **Spolek pro ochranu osobních údajů**, Hellichova 458/1, Praha 1, Malá Strana, 11800, CZ  
(740) KMVS, advokátní kancelář, s.r.o., Mgr. Petr Kůta, advokát, Hellichova 458/1, Praha 1, Malá Strana, 11800  
(210) O-569697  
(511) (41) organizování soutěží, organizování slavnostních společenských akcí, vydávání ocenění v oblasti vzdělávání, pořádání soutěží.  
(511) 41  
(540)  
(592) Slovní

### Pověřenec roku

- (111) **395739**  
(220) 25.05.2021  
(320) 25.05.2021  
(442) 16.11.2022  
(151) 22.02.2023  
(730) **Seznam.cz, a.s.**, Radlická 3294/10, Praha 5, Smíchov, 15000, CZ  
(740) PatentCentrum Sedlák & Partners s.r.o., Okružní 2824, České Budějovice, České Budějovice 3, 37001  
(210) O-572283  
(591) Barevná  
(511) (35) reklama, reklama (propagace), reklama on-line v počítačové síti, televizní reklama; (38) televizní vysílání, vysílání (rozhlásové -), vysílání kabelové televize; (41) zábava (služby -), zpravodajské služby, rozhlasová zábava, rozhlasové a televizní programy (výroba -), televizní zábava, videofilmy (výroba -), filmová tvorba, nahrávací studia (služby -).  
(511) 35, 38, 41  
(540)



(593) Obrazová

- (111) **395740**  
(220) 02.11.2021  
(320) 02.11.2021  
(442) 09.02.2022  
(151) 22.02.2023  
(730) **Prosperity Financial Services a.s.**, Pražákova 1008/69, Brno, Štýřice, 63900, CZ  
(740) Mgr. Petr Polách, advokát, Smetanova 2359/6, Blansko, 67801  
(210) O-575560  
(591) Barevná  
(511) (16) periodické a neperiodické publikace, knihy, učebnice a učební pomůcky (kromě přístrojů), časopisy, brožury, fotografie, informační produkty na papírových nosičích, letáky, plakáty, data a databáze na papírových nosičích, tištěné manuály, reklamní, propagační, umělecké nebo ozdobné předměty z papíru, výrobky z papíru, a to pohlednice, dopisní papíry, obálky, přání, kalendáře, samolepky, obtisky, vystřihovánky, kartičky, tašky z papíru nebo plastu, sešity, skicáky, pastelky, penály, pera, nože na papír, těžítka; (36) pojišťovnictví, finančnictví a peněžnictví, informační služby a poradenství v oblasti financí, pojišťovnictví, bankovníctví a v investiční oblasti, zpracování osobních finančních plánů, poskytování finančního servisu občanům a aktivní provádění správy jejich osobních financí, konzultační a poradenské služby v oblasti pojišťovnictví

a osobních financí, zprostředkování investování do otevřených podílových fondů a důchodových fondů, zprostředkování pojištění, zprostředkování úvěrů a účtů, zprostředkování stavebního spoření, likvidace pojistných událostí; (41) školící a vzdělávací činnost, nakladatelská a vydavatelská činnost, školení v oblasti podnikatelských dovedností, organizování obchodních školení, školení zaměstnanců, školení v oblasti prodeje, školení v oblasti řízení, školení v oblasti vzdělávání, zajišťování školení a vzdělávání, pořádání a vedení workshopů (školení), školení personálu ve finanční sféře.

(511) 16, 36, 41  
(540)

**Prosperity FS**

(593) Obrazová

- (111) **395741**  
(220) 10.12.2021  
(320) 10.12.2021  
(442) 16.11.2022  
(151) 22.02.2023  
(730) **Tesco Mobile ČR s.r.o.**, Vršovická 1527/68b, Praha 10, Vršovice, 10000, CZ  
(740) Advokátní kancelář Šrubař & Partners s.r.o., Mgr. Luděk Šrubař, Hanusova 1537/1, Praha 4, Michle, 14000  
(210) O-576413  
(591) Barevná  
(511) (35) reklama a propagace, řízení obchodní činnosti a obchodní administrativy, pomoc v obchodní a podnikatelské činnosti, management a administrativní služby; (38) telekomunikační služby, poskytování a pronájem telekomunikačních zařízení a vybavení, telekomunikační poradenství, služby mobilní telekomunikační sítě, telekomunikační přístupové služby, přenos dat telekomunikačními prostředky, telekomunikační služby využívající mobilní rádiové sítě.  
(511) 35, 38  
(540)

**SIMPLE.** 

(593) Obrazová

- (111) **395742**  
(220) 08.07.2022  
(320) 08.07.2022  
(442) 16.11.2022  
(151) 22.02.2023  
(730) **Horák David**, č. p. 289, Čemilov, 50343, CZ  
(740) Mgr. PETR ŽÍŽKA, LL.M., advokátní kancelář, Mgr. Petr Žížka LL.M., advokát, Sedláčkova 209/16, Plzeň, Vnitřní Město, 30100  
(210) O-580231  
(511) (35) příprava propagačních, reklamních, inzertních dokumentů, rozšiřování reklamních nebo inzertních materiálů, publikování reklamních, inzertních, propagačních textů, pomoc při řízení a provozu společností a obchodních a průmyslových činností, pomoc při řízení a provozu obchodních podniků, zprostředkovatelské služby v oblasti reklamy, poradenské služby v oblasti obchodních zprostředkovatelských služeb, obchodní výstavy, marketing, administrativní práce, předváděcí akce a výstavy pro reklamní a obchodní



účely; (41) výchovná, vzdělávací, kulturní, zábavní a sportovní činnost, a to provozování zábavních zařízení a zařízení pro volný čas, provozování dětských zábavních parků a hřišť a sportovních zařízení, provozování poutových atrakcí a lunaparků, vydavatelství a nakladatelství, obstaravatelská a zprostředkovatelská činnost v oblasti zábavní, kulturní a sportovní činnosti; (43) služby recepce pro přechodné ubytování (správa odjezdů a příjezdů), ubytovací služby na zvláštní příležitosti, poskytování dočasného ubytování pro hosty, penziony, hotelové služby, poskytování hotelového ubytování, poskytování dočasného ubytování v penzionech, poskytování kempinkových prostor, provozování kempů, příprava pokrmů, služby v oblasti pohostinství, služby týkající se přípravy jídel a nápojů, restaurační a pohostinská činnost, a to provozování restaurací, baru, bufetu, automatu rychlého občerstvení a kaváren, obstaravatelská a zprostředkovatelská činnost v oblasti pohostinství, ubytovací služby, a to provozování hotelu, kempu a penzionu.

(511) 35, 41, 43

(540)

## RFP SPRÁVČÁK

(592) Slovní

(111) **395743**

(220) 03.08.2022

(320) 03.08.2022

(442) 16.11.2022

(151) 22.02.2023

(730) **GPL Property a.s.**, Klimentská 1246/1, Praha 1, Nové Město, 11000, CZ

(740) Mgr. Kateřina Mík Špoulová, advokátka, Haštalská 760/27, Praha 1, Staré Město, 11000

(210) O-580634

(591) Barevná

(511) (36) finančnictví, služby v oblasti nemovitostí, pronájem nemovitostí, správa nemovitostí, úschovní služby, konzultační a obstaravatelská činnost v rámci této třídy, a to v oblasti finančnictví a pojišťovnictví, zprostředkování finančních a peněžních služeb, a to organizování veřejných sbírek při zajišťování finančních prostředků na humanitární a dobročinné účely, na podporu projektů v oblasti vzdělávání, kultury, veřejných a sociálních záležitostí, zdravotní péče, charity, komunálních aktivit, sportu a ekologie, služby nemovitostní, spadající do této třídy, pronájem bytů, vedení nájemních domů, obchodování s nemovitostmi, pronájem nemovitostí, správa nemovitostí, zprostředkování pronájmu nemovitostí, oceňování nemovitostí, výběr nájemného, vyplácení důchodů, domovníctví v rámci správy objektu; (37) stavebnictví, stavby a opravy, stavební, stavebně-vybavovací činnost v rámci této třídy, zprostředkování stavební činnosti, praní a žehlení prádla; (41) vzdělávání, školení, zábava, akademie (vzdělávání), dálkové vzdělávání, divadelní představení, elektronické publikování (DTP), filmové projekce, fotografování, fotografování na mikrofilm, hudební produkce, informace o vzdělávání, informace o zábavě, kaligrafické služby, knihovnické služby (půjčovny knih), korespondenční kurzy, koučink (školení), kulturní, vzdělávací a zábavní služby poskytované uměleckými galeriemi, náboženská výchova, nahrávání videokazet, plánování večírků (zábava), pořádání a uvádění koncertů, pořádání a vedení konferencí, pořádání a vedení kongresů, pořádání a vedení osobních vzdělávacích fór, pořádání a vedení seminářů, pořádání a vedení symposií, pořádání a vedení workshopů (školení), pořádání módních přehlídek pro zábavu, pořádání plesů, pořádání soutěží (vzdělávacích nebo zábavných), pořádání soutěží krásy, pořádání sportovních soutěží, pořádání výstav ke kulturním nebo vzdělávacím účelům, poskytování informací v oblasti vzdělávání, poskytování informací v oblasti zábavy, praktický výcvik (předvádění), profesní rekvalifikace, pronájem audio zařízení, pronájem dekorací (na představení), pronájem uměleckých děl, pronájem videokamer, pronájem videorekordérů, provozování muzea (předvádění, výstavy), provozování sportovních zařízení, předprodeje vstupenek [zábava], předvádění varietních představení, předvádění živých vystoupení, předkladatelské služby, půjčování sportovního vybavení, s výjimkou vozidel, služby klubů zdraví (zdravotní a kondiční cvičení), služby nočního klubu (zábava), soukromá výuka, sportovní tábory, školení prostřednictvím simulátorů, vedení kurzů kondičního cvičení, výuka, vzdělávací služby, zábavní parky, zkoušení (pedagogická činnost); (43) dočasné ubytování, poskytování ubytovacích a stravovacích služeb, služby zajišťující dočasné ubytování, provoz domů s pečovatelskou službou (stravovací služby), provoz domovů a penzionů pro seniory (stravovací služby), vše spadající do této třídy, zprostředkovatelská a poradenská činnost v oboru gastronomie; (44) poskytování a zprostředkování ošetřovatelských a zdravotnických služeb, terapeutické služby, fyzioterapie, rehabilitace, služby soukromých klinik, sanatorií a

zotavoven, lékárenské poradenství, péče o hygienu a krásu osob a zvířat, masážní služby, služby týkající se pěstování rostlin v rámci této třídy, a to zahrádkářství, služby zahradního designu a květinových kompozic; (45) pomoc při zvládnání běžných úkonů péče o vlastní osobu (sociální služby), zajišťování potřeb domácnosti (sociální služby), zprostředkování kontaktu se společenským prostředím (sociální služby), pomoc při uplatňování práv, oprávněných zájmů a při obstarávání osobních záležitostí, sociálně terapeutická činnost, doprovod osob (sociální služby).

(511) 36, 37, 41, 43, 44, 45

(540)



(593) Obrazová

(111) **395744**

(220) 08.08.2022

(320) 08.08.2022

(442) 16.11.2022

(151) 22.02.2023

(730) **Petr Hobžů Snack a.s.**, Za Drahou 1857, Strážnice, 69662, CZ

(740) INPARTNERS GROUP, Ing. Leopold Dadej, patentový zástupce, Na Valtické 339/6, Břeclav, Charvátská Nová Ves, 69141

(210) O-580705

(511) (16) papír, lepenka, tiskoviny, reklamní, propagační a informační materiály v rámci této třídy, etikety, obaly papírové a z plastů jinde neuvedené, obaly a tašky z papíru a plastů, etikety papírové, obaly lepenkové; (29) potraviny a pochutiny na bázi brambor, zeleniny, ovoce, finálně upravené zejména smažením, pražením, restováním, grilováním či pečením, smažené bramborové lupínky, smažené bramborové krekry, polotovary, směsi, náplně a pomazánky na bázi brambor, zeleniny, ovoce, brambory, zelenina a ovoce konzervované, sušené, vařené, zavařeniny, saláty a rosoly, maso, ryby, drůbež, zvěřina jako polotovary nebo finálně upravené balené produkty, směsi, náplně, pomazánky a kusové výrobky na bázi masa, ryb, drůbeže nebo zvěřiny, masové a zeleninové výtažky, želé, šlehačka; (30) mouka a výrobky na bázi mouky, krupice, sójové mouky a bramborové moučky pro lidskou potřebu, výrobky z obilnin, výrobky z bramborového a obilného těsta, škrob, kypřící prášek do pečiva, zmrzlinové prášky, cukr, sůl kuchyňská, kakao, káva a kávové náhražky, čaj, čokoláda a čokoládové nápoje, arašídové cukrovinky, trestí a příchutě do pečiva, chuťové přísady, koření, hořčice, kečup, ocet, šťávy a omáčky, zálivky, majonézy, droždí, koláče, rohlíky, jemné pečivo, sendviče, chléb, strouhanka, suchary a sušenky, kekсы a krekry, pemíky, oplatky, žvýkací guma, marcipán, lékořice, med, rýže, kukuřice, vločky kukuřičné a ovesné, popcorn, müsli, lupínky, slané pečivo, slané tyčinky, palačinky, zákusky, zmrzlina, listové těsto, těsta a těstoviny, nudle, špagety, makaróny.

(511) 16, 29, 30

(540)

## HOBŽOVY VRUBY

(592) Slovní

(111) **395745**

(220) 10.08.2022

(320) 10.08.2022

(442) 16.11.2022

- (151) 22.02.2023  
(730) **BREDA & WEINSTEIN s.r.o.**, Václavské náměstí 773/4, Praha 1, Nové Město, 11000, CZ  
(740) Mgr. Miloš Kravciv, advokát, Heřmanova 1088/8, Praha 7, Holešovice, 17000  
(210) O-580736  
(511) (35) administrativní podpora a zpracování dat [služby], reklamní, marketingové a propagační služby, obchodní konzultační a poradenské služby, obchodní analýzy, informační služby a průzkumy trhu, konzultační a poradenské služby a pomoc v oblasti reklamní, marketingové a propagační činnosti, obchodní zprostředkovatelské služby a obchodní informace pro spotřebitele, pomoc v obchodní a podnikatelské činnosti, management a administrativní služby, poskytování a pronájem prostoru, času a médií pro reklamu, rozšiřování reklamních, marketingových a propagačních materiálů, služby obchodních výstav a veletrhů; (36) inkasování nájemného, pronájem nemovitostí a majetku, správa budov, služby v oblasti pronájmu nemovitostí, služby správy nemovitostí týkající se nákupních center, služby správy nemovitostí týkající se maloobchodních prostor, pronájem obchodních center; (39) parkovací služby, parkování v garáži, parkování osobních aut, pronájem garáží a parkovacích míst; (41) organizování konferencí, výstav a soutěží v rámci této třídy, pronájem zařízení a vybavení ke vzdělávání, zábavě, sportu a kultuře, zábavní a tematické parky, poutě, ZOO a muzea; (43) poskytování jídla a nápojů, centra péče o děti, péče o děti po ukončení vyučování.
- (511) 35, 36, 39, 41, 43  
(540)



(593) Obrazová

- (111) **395746**  
(220) 11.08.2022  
(320) 11.08.2022  
(442) 16.11.2022  
(151) 22.02.2023  
(730) **Krasovská Alena**, Sídliště 594, Krupka, 41741, CZ  
(210) O-580770  
(511) (3) mýdla a gely, koupelová mýdla, koupelové pěny, kosmetika, přírodní kosmetika, organická kosmetika, bylinky do koupele, neléčivé koupelové soli, koupelové koncentráty (neléčivé), koupelové pěny (neléčivé), parfémované koupelové soli, koupelové přípravky (neléčivé), neléčivé koupelové gely, kosmetické přípravky do koupele, neléčivé koupele na chodidla, přípravky do bublinkové koupele, aromatické oleje do koupele, sprchové a koupelové přípravky, šumivé koule do koupele (balistiky), neléčivá kosmetika, dekorativní kosmetika, parfémovaná mýdla, kosmetická mýdla, kostky mýdla, obličejová mýdla, suchá mýdla, ručně vyráběná mýdla, mýdla pro osobní potřebu, balíčky kosmetiky do koupele; (4) svíčky, parfémované svíčky; (5) farmaceutické přípravky a přírodní léčiva, koupel (léčivé přípravky do -), minerální soli do koupele, terapeutické přípravky do koupelí, léčivé koupele na svaly, terapeutické léčivé přípravky do koupele, koupelové soli pro léčebné účely, léčivé minerální soli do koupelí, léčebné přípravky ke koupeli nohou, mýdla s léčebnými účinky, mýdla s léčivými přísadami, pěnové bomby do koupele pro léčebné účely; (21) mycí houby, mycí houbičky, mycí houby (koupelové); (24) mycí žínky.
- (511) 3, 4, 5, 21, 24

(540)



(593) Obrazová

- (111) **395747**  
(220) 16.08.2022  
(320) 16.08.2022  
(442) 16.11.2022  
(151) 22.02.2023  
(730) **Novosad Lukáš**, Čtvrť Frant. Bartoše 215, Zlín, Mladcová, 76001, CZ  
(740) Mgr. Tomáš Pauch, advokát, Sokolovská 695/115b, Praha 8, Karlín, 18600  
(210) O-580838  
(511) (3) kosmetika, make-up na obličej, neléčivé kosmetické a toaletní přípravky, přípravky pro péči o pleť, oči a nehty, kosmetické přípravky na obočí, obočí (umělé), líčidla na oči, čistící přípravky na oči, parfémy, mýdla, éterické oleje, přípravky na vlasy, zkrášlující krémy a mléka; (5) farmaceutické přípravky, injekční kožní výplň; (35) marketing, online reklamní a marketingové služby, obchodní administrativa, organizování obchodních nebo reklamních akcí, poskytování komerčních informací, maloobchodní a velkoobchodní služby a informace pro spotřebitele týkající se neléčivých kosmetických a toaletních přípravků, přípravků pro péči o pleť, oči a nehty, kosmetických přípravků na obočí, líčidel na oči, parfémů, mýdel, éterických olejů, přípravků na vlasy, poskytování obchodních informací a obchodního poradenství pro spotřebitele v oblasti kosmetických a hygienických služeb, služeb kosmetického salonu, kosmetického poradenství, služeb péče o pleť, permanentního make-upu, pigmentačních služeb a kosmetického ošetření pro jednotlivce spočívající v pigmentaci obočí a služeb v oblasti péče o pleť ve prospěch druhých, zprostředkování reklamních služeb, inzertní, reklamní a propagační činnost, administrativní činnosti, obchodní konzultační a obchodní poradenské služby v oblasti kosmetiky; (44) kosmetické poradenství, kosmetická chirurgie, služby v oblasti péče o pleť, služby péče o hygienu a krásu, permanentní make-up (služby), kosmetické a hygienické služby, tetování, tetování obočí, barvení obočí, tvarování obočí, odstraňování obočí, laserové odstraňování tetování, manikúra, masáže, služby kosmetického salonu, kosmetická chirurgie, plastická chirurgie, konzultační a poradenské služby týkající se kosmetických úprav, kosmetické chirurgie, plastické chirurgie a obličejové estetiky, pigmentační služby a kosmetické ošetření pro jednotlivce spočívající v pigmentaci obočí.

(511) 3, 5, 35, 44

(540)

(592) Slovní

**Labelle Michelle**

- (111) **395748**  
(220) 16.08.2022  
(320) 16.08.2022  
(442) 16.11.2022  
(151) 22.02.2023  
(730) **Novosad Lukáš**, Čtvrť Frant. Bartoše 215, Zlín, Mladcová, 76001, CZ  
(740) Mgr. Tomáš Pauch, advokát, Sokolovská 695/115b, Praha 8, Karlín, 18600



(210) O-580839

(511) (3) kosmetika, make-up na obličej, neléčivé kosmetické a toaletní přípravky, přípravky pro péči o pleť, oči a nehty, kosmetické přípravky na obočí, obočí (umělé), líčidla na oči, čisticí přípravky na oči, parfémy, mýdla, éterické oleje, přípravky na vlasy, zkrášlující krémy a mléka; (5) farmaceutické přípravky, injekční kožní výplň; (35) marketing, online reklamní a marketingové služby, obchodní administrativa, organizování obchodních nebo reklamních akcí, poskytování komerčních informací, maloobchodní a velkoobchodní služby a informace pro spotřebitele týkající se neléčivých kosmetických a toaletních přípravků, přípravků pro péči o pleť, oči a nehty, kosmetických přípravků na obočí, líčidel na oči, parfémů, mýdel, éterických olejů, přípravků na vlasy, poskytování obchodních informací a obchodního poradenství pro spotřebitele v oblasti kosmetických a hygienických služeb, služeb kosmetického salonu, kosmetického poradenství, služeb péče o pleť, permanentního make-upu, pigmentačních služeb a kosmetického ošetření pro jednotlivce spočívající v pigmentaci obočí a služeb v oblasti péče o pleť ve prospěch druhých, zprostředkování reklamních služeb, inzertní, reklamní a propagační činnost, administrativní činnosti, obchodní konzultační a obchodní poradenské služby v oblasti kosmetiky; (44) kosmetické poradenství, kosmetická chirurgie, služby v oblasti péče o pleť, služby péče o hygienu a krásu, permanentní make-up (služby), kosmetické a hygienické služby, tetování, tetování obočí, barvení obočí, tvarování obočí, odstraňování obočí, laserové odstraňování tetování, manikúra, masáže, služby kosmetického salonu, kosmetická chirurgie, plastická chirurgie, konzultační a poradenské služby týkající se kosmetických úprav, kosmetické chirurgie, plastické chirurgie a obličejové estetiky, pigmentační služby a kosmetické ošetření pro jednotlivce spočívající v pigmentaci obočí.

(511) 3, 5, 35, 44

(540)



**Labelle Michelle**

(593) Obrazová

(111) **395749**

(220) 17.08.2022

(320) 17.08.2022

(442) 16.11.2022

(511) 22.02.2023

(730) **Milk Thistle s.r.o.**, 186, Miroslavské Knínice, 67172, CZ

(210) O-580841

(511) (43) hotely, ubytovny a penziony, prázdninové a turistické ubytování, kavárna.

(511) 43

(540)

**MONNER**  
Apartments & Coffee

(593) Obrazová

(111) **395750**

(220) 26.08.2022

(320) 26.08.2022

(442) 16.11.2022

(511) 22.02.2023

(730) **RESPILON Czech s.r.o.**, Nové sady 988/2, Brno, Staré Brno, 60200, CZ

(740) Mgr. Marek Hylena, advokát, Staré náměstí 15, Česká Třebová, 56002

(210) O-580993

(511) (1) chemické výrobky pro průmysl, chemické látky pro průmysl, chemické produkty k výrobě kosmetiky, aktivní chemické přísady pro použití při výrobě farmaceutik; (3) kosmetika, obličejové a tělové krémy, obličejové a tělové emulze, obličejové a tělové vody, obličejové a tělové gely, kosmetické přípravky s aktivními účinky pro péči o kůži, zejména ve formě gelů a krémů, kosmetické přípravky pro péči o pokožku; (5) dermatologické farmaceutické přípravky a/nebo lékařské výrobky s účinnými látkami pro péči o pokožku, zejména ve formě gelů, krémů, pleťových vod, obvazového materiálu a/nebo farmaceutické výrobky k hojení zjizvené tkáně, léčivé výrobky a přípravky pro péči o pleť, chemické přípravky pro farmaceutické účely, chemické adjuvanty pro lékařské účely; (7) elektromechanické stroje pro chemický průmysl, míchací zařízení pro chemickou výrobu; (35) velkoobchod a maloobchod s výrobky výše uvedenými v třídách 1, 3, 5 a 7, internetový obchod s výrobky výše uvedenými ve třídě v třídách 1, 3, 5 a 7, zprostředkovatelská činnost v oblasti obchodu s výrobky výše uvedenými ve třídě v třídách 1, 3, 5 a 7, poskytování obchodních konzultačních a poradenských služeb pomocí globální počítačové sítě v oblasti výrobků výše zařazených do tříd 1, 3, 5 a 7, propagační a reklamní služby vztahující se k výrobkům výše zařazeným do tříd 1, 3, 5 a 7 a službám níže zařazeným do tříd 37, 41, 42 a 45; (37) montáž, instalace, servis a opravy chemických technologií, montáž, instalace, servis a opravy chemických provozů; (41) vzdělávání, školení, zábava, organizování konferencí, kongresů, sympozií a seminářů, pořádání odborných kurzů, školení a jiných vzdělávacích akcí, poskytování informací pomocí globální počítačové sítě v oblasti chemických technologií, zdravotnictví a kosmetických produktů; (42) technologický výzkum, pronájem vědeckého a technologického vybavení, konzultace vztahující se k filtrační technologii, konzultace vztahující se k chemickým, kosmetickým a zdravotnickým technologiím, pronájem přístrojů a zařízení z lékařsko-technologické oblasti; (45) poskytování licencí k technologiím.

(511) 1, 3, 5, 7, 35, 37, 41, 42, 45

(540)

**NUENEX**

(592) Slovní

(111) **395751**

(220) 26.08.2022

(320) 26.08.2022

(442) 16.11.2022

(511) 22.02.2023

(730) **RESPILON Czech s.r.o.**, Nové sady 988/2, Brno, Staré Brno, 60200, CZ

(740) Mgr. Marek Hylena, advokát, Staré náměstí 15, Česká Třebová, 56002

(210) O-580994

(511) (3) kosmetika, obličejové a tělové krémy, obličejové a tělové emulze, obličejové a tělové vody, obličejové a tělové gely, kosmetické přípravky s aktivními účinky pro péči o kůži, zejména ve formě gelů a krémů, kosmetické přípravky pro péči o pokožku; (5) farmaceutické výrobky k hojení zjizvené tkáně; (35) velkoobchod a maloobchod s výrobky výše uvedenými ve třídách 3 a 5, internetový obchod s výrobky výše uvedenými ve třídách 3 a 5, zprostředkovatelská činnost v oblasti obchodu s výrobky výše uvedenými ve třídách 3 a 5, poskytování obchodních konzultačních a poradenských služeb pomocí globální počítačové sítě v oblasti výrobků výše uvedených do tříd 3 a 5, propagační a reklamní služby vztahující se k výrobkům výše uvedeným do tříd 3 a 5 a službám níže uvedeným do třídy 42; (42) testování kosmetiky, testování filtrů, výzkum a vývoj výrobků, výzkum a vývoj pro farmaceutický průmysl, výzkum a vývoj v oblasti filtračních materiálů, konzultace vztahující se k chemickým, kosmetickým a zdravotnickým technologiím, konzultace vztahující se k chemickým, kosmetickým a zdravotnickým produktům.

(511) 3, 5, 35, 42

(540)

## RESPIBEAUTY

(592) Slovní

(111) **395752**

(220) 31.08.2022

(320) 31.08.2022

(442) 16.11.2022

(151) 22.02.2023

(730) **BONAFIDE GROUP, SE**, Wolkerova 965/15, Praha 6, Bubeneč, 16000, CZ

(210) O-581088

(511) (16) časopisy a periodika, obrazy, obrázky, fotografie, katalogy, tištěné periodické publikace, tištěné publikace; (35) propagace a reklama, marketing, přímý marketing, propagační marketing, marketing nemovitostí, partnerský marketing, cílený marketing, digitální marketing, marketingové informace, marketingové poradenství, ovlivňovací marketing, internetový marketing, referenční marketing, produktový marketing, finanční marketing, reklama online, bannerová reklama, reklamní, reklama on-line v počítačové síti, komerční informace a rady pro spotřebitele [spotřebitelská poradna], prezentace výrobků v komunikačních médiích pro účely maloobchodu, přepisování textů, psaní reklamních textů, vydávání reklamních, inzertních, propagačních textů, aktualizování reklamních textů, vydávání reklamních, inzertních, propagačních materiálů, vydávání reklamních materiálů online, obchodní poradenské služby a informace pro spotřebitele; (41) vydávání a publikování knih, časopisů, vydávání elektronických knih a časopisů online, publikování časopisů v elektronické formě na internetu, elektronické publikování, poskytování on-line elektronických publikací v oblasti hudby, bez možnosti stažení, publikování spotřebitelských časopisů, příprava textů k publikování, publikování multimediálních materiálů on-line, psaní textů (jiných než reklamních), vzdělávací informace, služby v oblasti grafické úpravy pro jiné než reklamní účely, zábava, pobavení, obrazové zpravodajství.

(511) 16, 35, 41

(540)

## ADRESA Magazín

(592) Slovní

(111) **395753**

(220) 07.09.2022

(320) 07.09.2022

(442) 16.11.2022

(151) 22.02.2023

(730) **Enado s.r.o.**, Revoluční 464, Luby, 35137, CZ

(740) JUDr. Jana Balounová Ph.D., advokát, náměstí Republiky 2/2, Plzeň, Vnitřní Město, 30100

(210) O-581184

(591) Barevná

(511) (7) obráběcí stroje, stroje a motorem poháněné nástroje a motorem poháněná nářadí, a to čerpadla pro topná zařízení, čerpadla (součást strojů nebo motorů), čerpadla (stroje), dmychadla pro stlačování, odsávání a přepravu plynů, dynam, elektrická zařízení na pájení, elektrické motory (s výjimkou motorů pro pozemní vozidla), elektrické otevírače oken, elektrické zavírače dveří, elektrické zavírače oken, expanzní nádoby (části strojů), generátory elektriny, generátory na výrobu elektriny, hnací motory (jiné než pro pozemní vozidla), chladiče pro motory, kohouty (části strojů a motorů), kompresory pro ledničky, kompresory (stroje), kondenzační

zařízení, kondenzátory páry (části strojů), motory (jiné než pro pozemní vozidla), motory na stlačený vzduch, nouzové generátory elektriny, ovládací mechanismy pro stroje a motory, regulátory (součásti strojů), regulátory tlaku (součásti strojů), stroje na stlačený vzduch, tepelné výměníky (části strojů), tlakové ventily (součásti strojů), turbíny (jiné než pro pozemní vozidla), ventily (součásti strojů), větrné turbíny, výpustné kohouty, vzduchové chladiče, vzduchové kompresory (zařízení autoservisů), zařízení na výrobu plynu elektrolyzou, zpětné klapky (součásti strojů), spojky pro stroje a součásti strojních převodů (s výjimkou spojek a součástí převodů pro pozemní vozidla), zemědělské nástroje a nářadí (s výjimkou ručních nástrojů a ručního nářadí na ruční pohon), prodejní automaty; (9) přístroje a nástroje vědecké, výzkumné, navigační, geodetické, fotografické, kinematografické, audiovizuální, optické, přístroje a nástroje pro vážení, měření, signalizaci, detekci, testování, inspekci, záchranu a výuku, zařízení a přístroje pro vedení, přepínání, přeměnu, akumulaci, regulaci nebo řízení distribuce nebo použití elektrického proudu, zařízení a nástroje pro záznam, přenos, reprodukci nebo zpracování zvuku, obrazu nebo dat, média se záznamem a stahovatelná média, počítačový software, prázdná digitální nebo analogová záznamová a úložná média, výpočetní zařízení, počítače a periferní zařízení počítačů; (11) zařízení a instalace na osvětlování, vytápění, chlazení, výrobu páry, vaření, sušení, ventilaci, rozvod vody a zařízení pro sanitární účely; (35) reklama, propagace, řízení, organizace a administrativní obchodní činnosti, kancelářské práce; (37) stavební služby, instalační služby a opravy, a to instalace a opravy elektrospotřebičů, klimatizačních zařízení, mrazicích zařízení, poplašných zařízení proti vloupání, požárních hlásičů, topných zařízení, kancelářských strojů a zařízení, počítačového hardwaru a strojů, opravy pump a čerpadel, opravy vedení elektrického proudu a pokládka kabelů (instalace); (42) vědecké a technické služby a související výzkum a projektování, průmyslová analýza, průmyslový výzkum a průmyslový design, služby kontroly kvality a služby ověřování, navrhování a vývoj počítačového hardwaru a softwaru.

(511) 7, 9, 11, 35, 37, 42

(540)



(593) Obrazová

(111) **395754**

(220) 09.09.2022

(320) 09.09.2022

(442) 16.11.2022

(151) 22.02.2023

(730) **Odra Styl a.s.**, Stodolní 1785/31, Ostrava, Moravská Ostrava, 70200, CZ

(740) Ing. Pavel Nádvořník s.r.o., Klínová 620/1, Ostrava, Hulváky, 70900

(210) O-581232

(511) (16) periodický a neperiodický tisk, časopisy a tiskoviny, letáky; (35) marketing, vedení obchodů (poradenství), průzkum trhu, distribuce reklamních vzorků zboží, aranžování výloh a výkladů, poskytování a vyhledávání obchodních informací, ukládání a zpracování dat a informací (obchodních), merchandising, pronájem reklamních ploch, kancelářský provoz, obchodní administrativní práce, obchodní management, poradenství při vedení podniků, poradenská činnost v oblasti řízení obchodu, činnost organizačních a ekonomických poradců, činnost účetních poradců, vedení účetnictví, předvádění zboží, reklama, reklama online,

provoz obchodního, nákupního centra a supermarketu, shromažďování a prezentace zboží třetích osob, pronájem reklamních materiálů, propagace, organizování výstav (komerčních nebo reklamních), organizování spotřebitelské soutěže, pomoc při řízení obchodní činnosti; (36) kapitálové investice, inkasování nájemného, pronájem a správa nemovitostí, pronájem kanceláří, správa majetku, zprostředkování nemovitostí, činnost realitní kanceláře, finanční informace a finanční služby, pronájem bytů a nebytových prostor včetně poskytování jiných než základních služeb zajišťujících řádný provoz nemovitostí, bytů a nebytových prostor, investorská činnost ve výstavbě, vše v rámci této třídy; (37) poradenská a konzultační činnost v oblasti výstavby a stavebnictví, stavebnictví, údržba staveb a nemovitostí, demolice staveb, provádění bytových, občanských a průmyslových staveb, stavební informace, dozor nad stavbami, údržba interiérů budov, stavby a údržba skladů, obstaravatelská a zprostředkovatelská činnost ve stavebnictví; (39) doprava, přeprava, balení a skladování zboží, zásilkový obchod – doručování zboží, pronájem garáží, pronájem parkovacích ploch, pronájem skladišť, pronájem skladovacích kontejnerů, pronájem nákladních vozidel, kamiónů; (41) provozování a pořádání zábavních, vzdělávacích, kulturních a sportovních akcí, vzdělávání, kulturní aktivity; (42) projektové a inženýrské činnosti, zajišťování projektové a průmyslové dokumentace, inženýrská činnost v investiční výstavbě, činnost technických poradců, inženýrské práce stavební, provádění projektování a vyhodnocování geologických prací, provádění výzkumných, zkušebních a diagnostických prací ve stavebnictví, konstruktérské práce.

(511) 16, 35, 36, 37, 39, 41, 42

(540)

**KOKSOVNA**

(592) Slovní

(111) **395755**

(220) 09.09.2022

(320) 09.09.2022

(442) 16.11.2022

(151) 22.02.2023

(730) **Odra Styl a.s.**, Stodolní 1785/31, Ostrava, Moravská Ostrava, 70200, CZ

(740) Ing. Pavel Nádvorník s.r.o., Klínová 620/1, Ostrava, Hulváky, 70900

(210) O-581233

(511) (16) periodický a neperiodický tisk, časopisy a tiskoviny, letáky; (35) marketing, vedení obchodů (poradenství), průzkum trhu, distribuce reklamních vzorků zboží, aranžování výloh a výkladů, poskytování a vyhledávání obchodních informací, ukládání a zpracování dat a informací (obchodních), merchandising, pronájem reklamních ploch, kancelářský provoz, obchodní administrativní práce, obchodní management, poradenství při vedení podniků, poradenská činnost v oblasti řízení obchodu, činnost organizačních a ekonomických poradců, činnost účetních poradců, vedení účetnictví, předvádění zboží, reklama, reklama online, provoz obchodního, nákupního centra a supermarketu, shromažďování a prezentace zboží třetích osob, pronájem reklamních materiálů, propagace, organizování výstav (komerčních nebo reklamních), organizování spotřebitelské soutěže, pomoc při řízení obchodní činnosti; (36) kapitálové investice, inkasování nájemného, pronájem a správa nemovitostí, pronájem kanceláří, správa majetku, zprostředkování nemovitostí, činnost realitní kanceláře, finanční informace a finanční služby, pronájem bytů a nebytových prostor včetně poskytování jiných než základních služeb zajišťujících řádný provoz nemovitostí, bytů a nebytových prostor, investorská činnost ve výstavbě, vše v rámci této třídy; (37) poradenská a konzultační činnost v oblasti výstavby a stavebnictví, stavebnictví, údržba staveb a nemovitostí, demolice staveb, provádění bytových, občanských a průmyslových staveb, stavební informace, dozor nad stavbami, údržba interiérů budov, stavby a údržba skladů, obstaravatelská a zprostředkovatelská činnost ve stavebnictví; (39) doprava, přeprava, balení a skladování zboží, zásilkový obchod – doručování zboží, pronájem garáží, pronájem parkovacích ploch, pronájem skladišť, pronájem skladovacích kontejnerů, pronájem nákladních vozidel, kamiónů; (41) provozování a pořádání zábavních, vzdělávacích, kulturních a sportovních akcí, vzdělávání, kulturní aktivity; (42) projektové a inženýrské činnosti, zajišťování projektové a průmyslové dokumentace, inženýrská činnost v investiční výstavbě, činnost technických poradců, inženýrské práce stavební, provádění projektování a vyhodnocování geologických prací, provádění výzkumných, zkušebních a diagnostických prací ve stavebnictví, konstruktérské práce.

(511) 16, 35, 36, 37, 39, 41, 42

(540)

Obchodní centrum  
**KOKSOVNA**

(593) Obrazová

(111) **395756**

(220) 13.09.2022

(320) 13.09.2022

(442) 16.11.2022

(151) 22.02.2023

(730) **FAMICO, s.r.o.**, Všechnomy 75, Strančice, 25163, CZ

(740) Mgr. Rada Karel LL.M., advokát, Jugoslávská 620/29, Praha 2, Vinohrady, 12000

(210) O-581302

(591) Barevná

(511) (28) hry, hračky, hrací míče, hrací karty, chraštítka (hračky), houpačky (hračky), houpačí koně, stavebnice (hračky), dětské stavebnice, stavebnice modelů (hračky), autíčka na hraní, zmenšené modely automobilů (hračky), zmenšené modely na hraní, zmenšené modely letadel, draci létající, loutky, panenky, mluvící panenky, hadrové panenky, panenky jako hračky, oděvy pro panenky, domečky pro panenky, nábytek (hračky), nábytek do domečku pro panenky, divadelní masky, karnevalové masky, masky (hračky), kouzelnické potřeby, kouzelnické soupravy (hračky), rybářské náčiní spadající do této třídy, rybářské vybavení spadající do této třídy, sportovní zařízení a zařízení ke cvičení, gymnastické potřeby, gymnastická nářadí, umělé vánoční stromky, vánoční ozdoby; (35) zprostředkování obchodů, systematizace údajů do počítačových databází, obchodní nebo podnikatelské informace, pomoc při řízení obchodní činnosti, služby obchodních výstav a veletrhů, předváděcí akce a výstavy pro reklamní a obchodní účely, dovozní, vývozní agentury, dodavatelské služby pro třetí osoby (nákup výrobků a služeb pro jiné podniky).

(511) 28, 35

(540)

 **4KIDS**

(593) Obrazová

(111) **395757**

(220) 13.09.2022

(320) 13.09.2022

(442) 16.11.2022  
(151) 22.02.2023  
(730) **Salabová Jana Mgr.**, 17. listopadu 77, Ústí nad Orlicí, 56201, CZ  
(740) INPARTNERS GROUP, Mgr. Jan Brauner LL.M., advokát, Tuřanka 1519/115a, Brno, Slatina, 62700  
(210) O-581306  
(511) (14) vzácné kovy a jejich slitiny, šperky, klenoty, polodrahokamy, drahé kameny, perly a drahé kovy, jakož i jejich imitace, klenotnické výrobky ze zlata, z drahých kovů a drahých kamenů, umělecké předměty vyrobené z drahokamů, ozdoby z drahých kovů, manžetové knoflíky vyrobené z drahých kovů s drahokamy, přírodní perly, odznaky z drahých kovů, bižuterie, hodinky, hodinářské výrobky, přístroje na měření času, hodinové strojky, chronometry, ozdobné medailony, náhrdelníky, přívěsky, náramky, řemínky, řetízkové a náramkové hodinky, náušnice, perly, platina, prsteny, řetízkové, slonovina, šperkovnice a nádoby vyrobené ze vzácných kovů nebo drahokamů, umělecká díla z drahých kovů, zlato v surovém stavu nebo jako polotovar, stříbro v surovém stavu nebo jako polotovar, amulety, brože jako klenoty, klenoty, drahokamy, diamanty, polodrahokamy, klenotnické zboží, neopracované a poloopracované drahokamy, polozpracované předměty z drahokamů pro použití při výrobě klenotů, bižuterie, manžetové knoflíky, jehlice do kravat, ozdobné jehlice, spony do kravat, šperky z jantaru, ozdoby na klobouky z drahých kovů, ozdoby vyrobené ze vzácných kovů nebo drahokamů, ozdoby ze stříbra; (40) regenerace drahých kovů, broušení drahokamů, leštění drahokamů, odlévání šperků, 3D tisk, zpracování a úprava vzácných kovů a jejich slitin, šperků, klenotů, polodrahokamů, drahých kamenů a perel, jakož i jejich imitací, zpracování a broušení diamantů, drahokamů a polodrahokamů, výroba šperků zpracováním vzácných kovů nebo diamantů, drahokamů a polodrahokamů, rytí, gravírování, broušení, opracování a zpracování kůže, kreslení, rýsování laserem, informace o zpracování a úpravě materiálů; (42) služby v oblasti designu šperků, klasifikace drahokamů, grafický design, umělecký design, průmyslový design, design nových výrobků, ověřování pravosti drahokamů, navrhování klenotů, obalový design, design a návrh bižuterie a klenotů.

(511) 14, 40, 42

(540) **SALABA KAŽDÉ LÁSCE NA MÍRU**

(592) Slovní

(111) **395758**  
(220) 14.09.2022  
(320) 14.09.2022  
(442) 16.11.2022  
(151) 22.02.2023  
(730) **La Tropical s.r.o.**, Petřská 1551/23, Praha 1, Nové Město, 11000, CZ  
(740) JUDr. Olga Erhartová, advokátka, Bělehradská 299/132, Praha 2, Vinohrady, 12000  
(210) O-581322  
(511) (25) taneční obuv, taneční oblečení, taneční kostýmy; (35) propagační marketing, marketingové informace, marketingové poradenství, marketingové služby, marketingové analýzy, marketingový průzkum, marketingové poradenské služby, marketingové konzultační služby, analýzy v oblasti marketingu, reklamní, marketingové a propagační služby, merchandising, internetový marketing, šíření reklamy prostřednictvím internetu, mediální zastoupení, maloobchodní prodej oblečení, maloobchodní prodej obuvi; (41) taneční studia, taneční školy, živá taneční vystoupení, vzdělávací služby zaměřené na tanec, poskytování tanečních prostor, organizování tanečních akcí, školení, vzdělávání, pohybová výuka pro předškolní děti, mimoškolní výchova a vzdělávání, pořádání kurzů, organizace kulturních, zábavních a společenských akcí, zábava, sportovní a kulturní činnost, organizování sportovních, společenských a kulturních událostí, organizování sportovních a zábavních soutěží, organizování tanečních akcí a soutěží, provozování sportovních zařízení, poskytování tanečních sálů, produkce zábavních představení s tanečníky, výuka tance pro děti, výuka tance pro dospělé.

(511) 25, 35, 41

(540) **La Tropical - nejlepší recept proti ruské zimě je kubanské slunce**

(592) Slovní

(111) **395759**  
(220) 15.09.2022  
(320) 15.09.2022

(442) 16.11.2022  
(151) 22.02.2023  
(730) **WALTECO s.r.o.**, Tř. Maršála Malinovského 874, Uherské Hradiště, 68601, CZ  
(740) **POLÁČEK a kol.**, Patentová a známková kancelář, Ing. Josef Dvořák Ph.D., patentový zástupce, Dominikánská 287/6, Plzeň, Vnitřní Město, 30100  
(210) O-581353  
(511) (6) dveřní zarážky (-kovové); (17) dveřní zarážky pryžové; (20) dveřní zarážky nekovové.  
(511) 6, 17, 20  
(540)  
(592) Slovní

**DOORNUT**

(111) **395760**  
(220) 15.09.2022  
(320) 15.09.2022  
(442) 16.11.2022  
(151) 22.02.2023  
(730) **regent TRE-BON s.r.o.**, Na Huti 307, Suchdol nad Lužnicí, 37806, CZ  
(740) FISCHER IP s.r.o., Na hrobcí 294/5, Praha 2, Nové Město, 12800  
(210) O-581354  
(511) (35) velkoobchodní a maloobchodní prodej alkoholu, piva a nealkoholických nápojů, inzertní a reklamní činnost, obchodně – poradenské a zprostředkovatelské služby, výroba a distribuce reklamních materiálů a předmětů, marketingové služby; (36) realitní služby, nákup, prodej, pronájem a správa nemovitostí; (43) hostinská činnost, bufety, restaurace, kavárny, bary, dočasné ubytování, služby hotelů, penzionů a motelů, pronajímání jednacích a společenských místností a prostorů.  
(511) 35, 36, 43  
(540)



(593) Obrazová

(111) **395761**  
(220) 20.09.2022  
(320) 27.06.2022  
(442) 16.11.2022  
(151) 22.02.2023  
(730) **INTEL CORPORATION**, 2200 Mission College Boulevard, 95052 Santa Clara, CA, US  
(740) Havlík Švorčík a partneři, advokátní a patentová kancelář, JUDr. Michal Havlík, advokát, Hálkova 1406/2, Praha 2, Nové Město, 12000  
(210) O-581417  
(511) (9) počítače, počítačový hardware, integrované obvody, datové procesory ve formě polovodičových procesorů, čipy polovodičových procesorů, polovodičové čipy, mikroprocesory, datové procesory, centrální procesorové jednotky, počítačový hardware pro výpočetní techniku, počítačový hardware pro výpočetní zpracování prostřednictvím globální a místní sítě, počítačový hardware pro cloud-computing, počítačový hardware pro výpočetní zpracování s nízkou latencí a velkou šířkou pásma, polovodičová zařízení, zařízení na zpracování dat, počítačový hardware a stažitelný počítačový software pro vysoce výkonné výpočty, programovatelné integrované obvody, uspořádání integrovaných obvodů, polovodičová paměťová zařízení, stažitelný počítačový software umělé inteligence pro použití při vývoji softwaru a strojovém učení, stažitelné sady



pro vývoj softwaru, stažitelné sady pro vývoj softwaru pro počítačové vidění, stažitelný software mající technologii, která uživatelům umožňuje trénovat a zavádět modely umělé inteligence s hlubokým učením, stažitelný software pro použití při výcviku modelů umělé inteligence pro počítačové vidění, stažitelný software mající technologii používanou k začlenění umělé inteligence do jiných kompatibilních produktů, stažitelný software používaný pro zpracování obrazu, stažitelný počítačový software používaný pro analýzu, porozumění, zobrazování a rozpoznávání dokumentů, stažitelný počítačový software používaný pro sběr dat, označování dat, výběr a trénování modelů, optimalizaci modelů a jejich zavádění, stažitelný software mající technologii, která umožňuje uživatelům vytvářet modely umělé inteligence, stažitelný software mající technologii používanou k trénování modelů umělé inteligence pro počítačové vidění, cloudové výpočetní přístroje, počítačový hardware pro umělou inteligenci, strojové učení, algoritmy učení a analýzu dat, nahraný a stažitelný software pro umělou inteligenci, strojové učení, algoritmy učení a analýzu dat, nahraný a stažitelný software pro použití při navrhování a vývoji algoritmů strojového učení, hlubokých neuronových sítí, analýzy dat, softwarové knihovny pro použití při navrhování a vývoji algoritmů strojového učení a hlubokých neuronových sítí; (42) počítačové programování, poradenství v oblasti počítačového softwaru, tvorba počítačového softwaru, služby v oblasti tvorby počítačových systémů, analýza počítačových systémů, poradenské služby v oblasti tvorby, výběru, implementace a používání počítačových hardwarových a softwarových systémů pro druhé, datová konverze počítačových programů a dat, nikoliv fyzická konverze, instalace počítačového softwaru, instalace a údržba počítačového softwaru, platforma jako služba (PaaS) zaměřená na počítačové softwarové platformy pro vývoj aplikací, podporu sekvenování strojových instrukcí a podporu vývoje softwaru, poskytování služeb softwaru jako služba (SaaS) mající software pro vývoj počítačového vidění, poskytování služeb softwaru jako služba (SaaS) mající software pro výcvik modelů umělé inteligence pro počítačové vidění, služby platforma jako služba (PaaS) mající počítačový software, který uživatelům umožňuje trénovat a zavádět modely umělé inteligence s hlubokým učením, služby platforma jako služba (PaaS) mající počítačový software pro použití při výcviku modelů umělé inteligence pro počítačové vidění, poskytování dočasně používaní nestazitelného softwaru zaměřeného na technologii používanou k začlenění umělé inteligence do jiných kompatibilních produktů, poskytování dočasně používaní nestazitelného počítačového softwaru pro zpracování obrazu, stažitelný počítačový software používaný pro analýzu, porozumění, zobrazování a rozpoznávání dokumentů, poskytování dočasně používaní nestazitelného počítačového softwaru pro sběr dat, označování dat, výběr a trénování modelů, optimalizaci modelů a jejich zavádění, poskytování dočasně používaní nestazitelného počítačového softwaru, který umožňuje uživatelům vytvářet modely umělé inteligence, poskytování dočasně používaní nestazitelného počítačového softwaru, který umožňuje uživatelům trénovat modely umělé inteligence pro počítačové vidění, poskytování dočasně používaní nestazitelného počítačového softwaru, jmenovitě softwaru pro zpracování obrazu a signálu, detekci a rozpoznávání objektů, trojrozměrnou rekonstrukci a analýzu pohybu, poskytování dočasně používaní nestazitelného počítačového softwaru pro vytváření databází s možností vyhledávání informací a dat na trénování modelů umělé inteligence a začleňování modelů umělé inteligence do kompatibilních produktů, poskytování dočasně používaní nestazitelného softwaru pro použití při navrhování a vývoji algoritmů strojového učení, hlubokých neuronových sítí, analýzy dat, poskytování cloudových výpočetních služeb v oblasti strojového učení, umělé inteligence, učebních algoritmů a analýzy dat, software s rysy cloudového super výpočetního zpracování pro použití v oblastech umělé inteligence, strojového učení, hlubokého učení, vysoce výkonného výpočetního zpracování, distribuovaného výpočetního zpracování, virtualizace, statistického učení, a prediktivní analýzy, tvorba softwaru pro zpracování obrazu, vývoj a správa aplikačního softwaru pro doručování multimediálního obsahu, obrázků a dat v oblasti umělé inteligence, strojového učení, hlubokého učení, vysoce výkonného výpočetního zpracování, distribuovaného výpočetního zpracování, virtualizace, statistického učení a prediktivní analýzy.

(511) 9, 42

(540)

(592) Slovní

## INTEL GETI

(111) **395762**

(220) 20.09.2022

(320) 20.09.2022

(442) 16.11.2022

(151) 22.02.2023

(730) **Hrubá Veronika**, Dukelská 1243/18, Jeseník, 79001, CZ

(740) Bohemia Patent, Ing. Jana Vandlíková, Petrská 1136/12, Praha 1, Nové Město, 11000

(210) O-581419

(511) (18) imitace kůže, kufrů a cestovní tašky, deštníky a slunečníky, zavazadla, visačky na zavazadla, popruhy na zavazadla, obaly na zavazadla, zavazadla, tašky, kabelky, večerní dámské kabelky (kabelky), neceséry cestovní (kožená galanterie), řemínky ke kabelkám, batohy, sportovní tašky, ruksaky turistické, plážové tašky, cestovní vaky na oděvy, nákupní tašky, aktovky, cestovní tašky, aktovky diplomatky, školní tašky, pouzdra na klíče, zavazadla, peněženky na karty (kožené zboží), náprsní tašky; (25) oděvy, obuv, kloboučnické zboží, dámské a pánské klasické oděvy, dámské a pánské oděvy z kůže a imitace kůže, dámské a pánské jeansové oděvy, pánské obleky, saka, kalhoty, pláště, dámské kostýmy, saka, kalhoty, sukně, pláště, šaty, košile, sukně, bundy, vesty, trička, dámské a pánské sportovní oděvy, dámské a pánské prádlo a oděvní doplňky, sportovní komplety, halenky, spodní prádlo, kravaty, opasky, klobouky, šály, ponožky, punčochy, mokasíny, boty, sportovní obuv, taneční obuv, tenisky, obuv na trénování sportů, kalhoty na jógu, trička na jógu, topy na jógu, boty na jógu, oblečení a oděvní doplňky pro děti, dětské a kojenecké oblečení, dětské oblečení, dětské kalhoty, dětské dupačky, dětská obuv, dětské plavky, dětské sandály, dětské spodní prádlo, dětské kotníčkové boty, teplé dětské kombinézy, dětské pokrývky hlavy, dětské svrchní oděvy, dětská obuv, dětské mikiny, dětské svetry, dětské tepláky, dětské legíny, dětské šortky, dětské overaly, dětské kalhoty s laclem, dětské doplňky, a to dětské čepice, dětské šály, dětské šátky, dětské kšiltovky a dětské čelenky, dětské šaty, dětské sukně.

(511) 18, 25

(540)

(592) Slovní

## VeryMary

(111) **395763**

(220) 29.09.2022

(320) 29.09.2022

(442) 16.11.2022

(151) 22.02.2023

(730) **ŠĚM, a.s.**, Riegrovy sady 38, Praha 2, Vinohrady, 12000, CZ

(210) O-581568

(511) (41) výchova, vzdělávání, zábava, sportovní a kulturní aktivity; (43) služby zajišťující stravování a nápoje, dočasné ubytování.

(511) 41, 43

(540)

(592) Slovní

## Krajina štíhlé linie

(111) **395764**

(220) 29.09.2022

(320) 29.09.2022

(442) 16.11.2022

(151) 22.02.2023

(730) **ŠĚM, a.s.**, Riegrovy sady 38, Praha 2, Vinohrady, 12000, CZ

(210) O-581569

(511) (41) výchova, vzdělávání, zábava, sportovní a kulturní aktivity; (43) služby zajišťující stravování a nápoje, dočasné ubytování.

(511) 41, 43

(540)

(592) Slovní

## ...harmonie našla své jméno

(111) **395765**

(220) 29.09.2022

(320) 29.09.2022

(442) 16.11.2022

(151) 22.02.2023

(730) **FNK s.r.o.**, Zagarolská 163, Nelahozeves, 27751, CZ

(740) Mgr. Karla Štuklová, advokátní kancelář, Mgr. Karla Štuklová, advokátka, Vídeňská 188/119d, Brno, Dolní Heršpice, 61900

(210) O-581597

(511) (4) uhlíky do vodní dýmky; (34) vodní dýmky, elektronické vodní dýmky, tabák do vodní dýmky, moassel (tabák do vodní dýmky), aerosoly k inhalaci a jejich nosné látky pro použití ve vodních dýmkách, tabákové výrobky,

ochucený tabák, nikotinové sáčky k perorálnímu použití bez obsahu tabáku (nikolí pro léčebné účely), tabákové příchutě, jiné než éterické oleje.  
(511) 4, 34  
(540)

(593) Obrazová

(111) **395766**  
(220) 30.09.2022  
(320) 30.09.2022  
(442) 16.11.2022  
(151) 22.02.2023  
(730) **Rolnická a.s. Hroznová Lhota**, č. p. 202, Kozojídky, 69663, CZ  
(740) Advokátní kancelář Mgr. Petry Hrachy, Mgr. Petra Hrachy, Cihlářská 643/19, Bmo, Veverí, 60200  
(210) O-581614  
(511) (32) nealkoholické víno; (33) vína, víno, alkoholizovaná vína, červené víno; (39) dodávky vín.  
(511) 32, 33, 39  
(540)

(593) Obrazová

(111) **395767**  
(220) 30.09.2022  
(320) 30.09.2022  
(442) 16.11.2022  
(151) 22.02.2023  
(730) **Mancal Martin**, Zelenářská 21/3, Znojmo, 66902, CZ  
**Dobešová Ida, DiS.**, I. května 630/59, Mikulov, 69201, CZ  
(740) Martin Mancal, Zelenářská 21/3, Znojmo, 66902  
(210) O-581617  
(511) (16) zápisníky (tiskoviny), tiskoviny; (21) půllitrové sklenice, sklenice na whisky, koktejlové sklenice, sklenice na pití, sklenice na pivo, sklenice (nádoby na pití), vysoké sklenice na šampaňské; (35) šíření reklamních materiálů (prospekty, brožury a tiskoviny), online reklama prostřednictvím počítačových komunikačních sítí, reklama online, propagace, reklama a marketing online webových stránek

(511) 16, 21, 35  
(540)  
(592) Slovní

**MILUJU MIKULOV**

(111) **395768**  
(220) 03.10.2022  
(320) 03.10.2022  
(442) 16.11.2022  
(151) 22.02.2023  
(730) **Blue Events, s.r.o.**, Hlubočepská 701/38c, Praha 5, Hlubočepy, 15200, CZ  
(740) Felix a spol. advokátní kancelář, s.r.o., JUDr. Ivan Roubal, U Nikolajky 833/5, Praha 5, 15000  
(210) O-581635  
(591) Barevná  
(511) (16) brožury, časopisy (periodika), grafická znázornění, katalogy, letáky, noviny, papírové bannery, zpravodaje; (35) grafická úprava pro reklamní účely, marketing, pořádání veletrhů, průzkum trhu, sestavování katalogů informací pro obchodní či reklamní účely; (41) korespondenční kurzy, koučink (školení), online vydávání elektronických knih a časopisů, pořádání a vedení konferencí, pořádání a vedení kongresů, pořádání a vedení seminářů, pořádání a vedení workshopů, předávání obchodních znalostí a obchodního know-how (odborné vzdělávání).  
(511) 16, 35, 41  
(540)

(593) Obrazová

(111) **395769**  
(220) 03.10.2022  
(320) 03.10.2022  
(442) 16.11.2022  
(151) 22.02.2023  
(730) **MACRO COMPONENTS s.r.o.**, Dolné Rudiny 1, Žilina 010 01, SK  
(740) Ing. Róbert Porubčan, Puškinova 19, Ivanka pri Dunaji 900 28  
(210) O-581637  
(591) Barevná  
(511) (9) software, počítačový software, aplikační software, počítačový hardware, síťový software, síťové servery, měřidla, průtokoměry, mikrometrická měřidla (mikrometry), přístroje a prostředky pro měření, měřiče elektrického proudu, digitální panelové měřiče, zařízení na měření tlaku, posuvné měřiče průtoku, plynoměry, pravítka (nástroje pro měření), elektrické měřicí přístroje, vlhkoměry, chytré náramky (měřicí přístroje), přístroje na měření vzdálenosti, laserové přístroje na měření hladiny, přístroje na zaznamenávání času, chronografy (přístroje na zaznamenávání času), plošné spoje, počítačový software pro integraci aplikací a databází, software pro integraci umělé inteligence a strojového učení v oblasti dat velkého objemu, čipové karty (karty s integrovaným obvodem), interaktivní databázový software, servery počítačových databází, elektronické databáze nahrané na počítačových médiích, software ke synchronizaci databází, software pro databázové servery, stahovatelné elektronické publikace, počítačové programy (stahovatelné), nahrané programy operačních systémů, počítače, optické kompaktní disky, kompaktní disky (audio-video), stroje na počítání a třídění peněz, nosiče zvukových záznamů, elektrická monitorovací zařízení, fotokopírovací stroje, fotokopírovací stroje a zařízení (fotografické, elektrostatické, termické), přístroje na záznam vzdálenosti, dalkoměry, audio a video přijímače, taxametry,

ukazatele rychlosti, indikátory množství, paměťová zařízení počítačů, přístroje pro přesná měření, optické přístroje a nástroje, zařízení pro automatické řízení vozidel, zařízení pro přenos zvuku, přístroje pro záznam zvuku, totalizátory, hlasovací zařízení, registrační pokladny, magnetické disky, počítačové klávesnice, čipy (integrované obvody), čtečky čárových kódů, periferní zařízení počítačů, plottery, elektronická pera (vizualizační nástroje), rozhraní pro počítače, jukeboxy pro počítače, páskové jednotky do počítačů (čtení a zápis dat na magnetické pásky), mikroprocesory, modemy, monitory (počítačový hardware), monitorovací počítačové programy, myši (počítačová periferní zařízení), optické rozpoznávače znaků, optické datové nosiče, optické disky, centrální procesorové jednotky (procesory), procesory (centrální procesorové jednotky), čtečky (zařízení pro zpracování dat), skenery (zařízení pro zpracování dat), elektronické organizéry, telefonické záznamníky, přehrávače kompaktních disků, kapesní elektronické slovníky, notebooky, elektronické nástěnky, obrazovky, navigační přístroje pro vozidla (palubní počítače), software pro počítačové hry, handsfree sady pro telefony, stahovatelné vyzváněcí tóny pro mobilní telefony, stahovatelné obrázky (soubory), USB flash disky, navigační zařízení Globálního polohového systému (GPS), přenosné multimediální přehrávače, přenosné počítače (laptopy), obaly na přenosné počítače (laptopy), tašky na přenosné počítače (laptopy), čtečky elektronických knih, chytré telefony (smartphony), tablety (počítače), buňkové telefony, digitální panely, monitorovací zařízení nošená na těle, kryty na chytré telefony (smartphony), pouzdra na chytré telefony (smartphony), kryty na kapesní počítače (PDA), kryty pro tablety (počítače), elektronické interaktivní tabule, stahovatelné elektronické notové záznamy; (38) telekomunikační služby, zasilání zpráv, směrovací a spojovací služby pro telekomunikace, přenos elektronické pošty, služby hlasové pošty, online přenos blahopřání, poskytování diskusních místností na internetu, poskytování telekomunikačních kanálů pro teleshopping, komunikace prostřednictvím počítačových terminálů, poskytování přístupu do databází, poskytování telekomunikačního připojení ke globální počítačové síti, pronájem doby přístupu do globální počítačové sítě, pronájem přístrojů pro přenos zpráv, pronájem telekomunikačního zařízení, přenos digitálních souborů, streaming dat, satelitní přenos, služby zpravodajské agentury, telefonická komunikace, videokonferenční služby, elektronické nástěnky (telekomunikační služby), rozhlasové vysílání, bezdrátové vysílání, rádiová komunikace, komunikace po síti optických vláken, televizní vysílání, výzvy (služby poskytované rádiem, telefonem nebo jinými elektronickými komunikačními prostředky), paging (rozhlas, telefon nebo jiné prostředky elektronické komunikace); (42) vědecký výzkum, technologický výzkum, poradenství vztahující se k technologickým službám v oblasti energie a dodávek energie, technologický výzkum vztahující se k počítačům, návrhy počítačových databází, obnova počítačových dat, instalace a údržba softwaru databází, vývoj počítačového hardwaru a softwaru, navrhování a vývoj softwaru pro správu energií, vývoj softwaru počítačové databáze, navrhování zeměměřičských průzkumů, tvorba počítačového softwaru, počítačové programování, instalace počítačového softwaru, aktualizace počítačového softwaru, pronájem počítačového softwaru, údržba počítačového softwaru, tvorba počítačových systémů, analýza počítačových systémů, kopírování počítačových programů, ukládání elektronických dat, převod dat nebo dokumentů z fyzických nosičů na elektronická média, konverze počítačových programů a dat, s výjimkou fyzické konverze, poradenství v oblasti počítačového softwaru, ochrana proti počítačovým virům, externí zálohování dat, cloud computing, software jako služba (SaaS), platforma jako služby (PaaS), vzdálené monitorování počítačových systémů, poradenství v oblasti informačních technologií (IT), poradenství v oblasti počítačových technologií, poskytování outsourcingových služeb v oblasti informačních technologií, pronájem počítačů, poradenství v oblasti navrhování a vývoje počítačového hardwaru, vytváření a údržba webových stránek pro jiné osoby, hosting internetových stránek, hosting webových stránek, pronájem webových serverů, serverhosting, provozování internetových vyhledávačů, digitalizace dokumentů (skenování), poskytování informací o počítačových technologiích a programování prostřednictvím webových stránek, poradenství v oblasti telekomunikačních technologií.

(511) 9, 38, 42

(540)



(593) Obrazová

- (111) **395770**  
 (220) 03.10.2022  
 (320) 03.10.2022  
 (442) 16.11.2022  
 (151) 22.02.2023  
 (730) **XPlace Services s.r.o.**, Hradčanské náměstí 56/16, Praha 1, Hradčany, 11800, CZ  
 (740) Eversheds Sutherland, advokátní kancelář, s.r.o., Mgr. Ing. Dominika Veselá, advokát, Pobřežní 394/12, Praha 8, Karlín, 18600  
 (210) O-581638  
 (591) Barevná  
 (511) (20) bečky, ne kovové, bedny na hračky, bedny na nářadí, prázdné, ne kovové, bedny, ne kovové, boudy pro domácí mazlíčky, boxy na nářadí, prázdné, ne kovové, dekorační korálkové závěsy, desky pod psací stroje, dětské ohrádky, dětské postýlky, dětské postýlky, divany, domovní čísla, ne kovová, ne podsvícená, držáky záclon a závěsů, ne z textilních materiálů, dřevěné cívky na přízi, hedvábí, šňůrky, dřevěné nábytkové příčky, dřevěné nábytkové příčky, dřevěné nebo plastové žebříky, dřevěné obaly na lahve, dřevěné pásky, dřevěné sudy na číření vína, dřevěné špulky na přízi, hedvábí, šňůrky, dveřní klepadla, ne kovová, dveřní kliky, ne kovové, dveřní kování, ne kovová, dveřní uzávěry, ne kovové, dveřní zarážky, ne kovové nebo gumové, dveřní zástrčky, ne kovové, dveřní zvonky, ne kovové, ne elektrické, dvířka k nábytku, figurky (sošky) ze dřeva, vosku, sádry nebo plastu, gamyže, háčky na oděvy, ne kovové, háčky na věšení oděvů, ne kovové, háčky na záclony, háčky na zavěšení tašek, ne kovové, hnízdicí budky pro domácí mazlíčky, identifikační náramky, ne kovové, identifikační štítky, ne kovové, jezdec na záclony, kádě, kancelářský nábytek, kartotéky (nábytek), kartotéky (nábytek), knihovny, kohoutky na sudy, ne kovové, kolébky, kolečka k nábytku, ne kovová, kolečka k postelím, ne kovová, košíky, ne kovové, konzolové stolky (přístěnné stolky), korkové zátky, kostry postelí ze dřeva, košíky na přenašení dětí, košíky na přepravu věcí, košíky pro malé kojenky, košíky, ne kovové, koupelnový nábytek s umyvadlem, kování k nábytku, ne kovová, krabice ze dřeva nebo plastu, krmelce, kroužky na záclony, kruzifixy ze dřeva, vosku, sádry nebo plastu, jiné než šperky, křesla, kukaně, kulaté úchyty (držadla), ne kovové, kůly, ne kovové, laťové přepravní bedny, lavice (nábytek), lišty na rámy obrazů, lůžkoviny, s výjimkou ložního prádla, madla do vany, ne kovová, manipulační palety, ne kovové, mantinely do dětských postýlek, jiné než ložní prádlo, nábytek, nákladové palety, ne kovové, nástěnky (vývěsky), nohy k nábytku, nožičky k nábytku, nýty, ne kovové, obaly na oděvy (pro uložení oděvů), obruby ze slámy, obruce na sudy, ne kovové, okenní kliky, ne kovové, okenní kování, ne kovová, okenní zarážky, ne kovové nebo gumové, opěrky hlavy (u nábytku), ošatky na chleba, ozdoby na rakve, nekovové, paravány (nábytek), pláštve, pletená sláma, s výjimkou rohoží, podnosy, ne kovové, podpěry (nábytek), podpěry pro nábytek, ne kovové, podstavce na sudy, ne kovové, podstavce pod květináče, pohovky (chaises longues), pohovky (kratší s opěradlem), pohřební urny, pojízdné servírovací stolky, pojízdné stolky na počítače (nábytek), police (k nábytku), police na knihy, police na knihy, policové skříně, polštáře (dekorační), polštáře (na spaní), polštářky pro oporu hlavy pro kojenky, polštářky pro stabilizaci hlavičky pro kojenky, ponky, ponky pracovní stoly, postepe, postýlky pro malé kojenky, poštovní schránky, ne kovové nebo zděné, poutače ze dřeva nebo plastu, pracovní stoly pro práci vestoje,



prádelníky, prádelníky komody, předměty pletené ze slámy, přenosné stoly, přepravní palety, ne kovové, příborníky, příhrádky na talíře, psací stoly, psí boudy, ptačí budky, pulty (stoly), rákos (materiál na splétání), rakve, rámečky do včelích úlů, ramínka na oděvy, rámy na obrazy, rámy na vyšívání, regály (nábytek), rybářské koše, řečnické pulty, řeznické špalky (stoly), servírovací stoly na kolečkách (nábytek), skříně (kuchyňské), skříně na uchovávání potravin, slavníky, sofa, sochy ze dřeva, vosku, sádry nebo plastu, sošky ze dřeva, vosku, sádry nebo plastu, spojovací kolíky, ne kovové, stojánky na knihy (nábytek), stojany na časopisy, stojany na deštníky, stojany na klobouky, stojany na květiny (nábytek), stojany na lahve, stojany na noviny, stojany na oblečení (němý sluha), stojany na počítačové stroje, stojany na ručníky (nábytek), stojany na vystavení zboží, stoličky, stoličky pod nohy, stoličky pod nohy podnožky, stoly a skříně s umyvadlem (nábytek), stoly pod přenosný počítač, stolní desky, stolové desky, stoly na řezání (nábytek), stoly pod psací stroje, stoly, sudy, ne kovové, šatní skříně, šatníky, školní nábytek, škrabadla pro kočky, toaletní stoly, truhlářské výrobky, truhly, ne kovové, tyče na záclony, tyče na zavěšení obrazů (rámy), úložné police, upínací stoly (nábytek), uzamykatelné skříně, věšáky (nábytek), věšáky na klíče (desky), věšáky na klobouky, věšáky na oblečení (němý sluha), vitríny (nábytek), vnitřní lamelové rolety, vnitřní okenice (nábytek), vnitřní okenní rolety a žaluzie z textilu, vnitřní okenní rolety a žaluzie (nábytek), vnitřní rolety (nábytek), volně stojící přepážky (nábytek), volně stojící příčky (nábytek), výrobky z proutí, vysoké židle pro děti, vývěsní štíty ze dřeva nebo plastu, základy postelí, zástěny (nábytek), zástěny ke krbům (nábytek), závěsné mobilny (dekorativní pohyblivé sestavy), závěsy (panty), ne kovové, židle, židle; (21) cedníky pro použití v domácnosti, cukřenky, čajítka, čajové konvice, čajové servisy (stolní nádoby), dávkovače mýdla, dávkovače na papírové ručníky, dávkovače na toaletní papír, dortové lopatky, dózy na bonbony, dózy na cukrovinky, dózy na sušenky, dózy, boxy a nádoby pro použití v domácnosti a kuchyni, držáky květin jako potřeby pro aranžování květin, držáky na houby, držáky na mýdlo, držáky na toaletní papír, držáky na zubní kartáčky, formy (kuchyňské potřeby), formy a tvořítka na led, formy na dorty, formy na pečení, vaření, hrnce, hrnce na vaření, hrnce tajně, ne elektrické, hrnce tajně, ne elektrické, hrnčířské výrobky, hrníčky, hrnky, chňapky, chňapky (rukavice), jídelní soupravy (nádoby), karafy, kastroly, kastroly, rendlíky, pánve z kameniny, kávové servisy (stolní nádoby), kbelíky, kbelíky na led, keramika pro použití v domácnosti, kleště na salát, kleštičky na cukr, kleštičky na led, kolíčky na prádlo, konve na zalévání, konvice na kávu, ne elektrické, korbele, koše pro použití v domácnosti, košíky na chleba pro použití v domácnosti, košťata smetáky, košťáče na víno, kovové nádoby na přípravu zmrzlin a ledových nápojů, krabičky na čaj, krabičky na mýdlo, krabičky na svačiny, kuchyňská prkénka na krájení, kuchyňská struhadla, kuchyňské dózy a krabičky, kuchyňské hmoždíře, kuchyňské mlýnky, ne elektrické, kuchyňské potřeby, kuchyňské potřeby pro domácnost, kuchyňské stěrky, květináče, lžice na polévání (kuchyňské náčiní), metličky pro použití v domácnosti, ne elektrické, misky, misky na krmení pro domácí mazlíčky, misky na ovoce, misky na salát, misky na ztracená vejce, mísy (nádoby), mísy na zeleninu, naběračky na víno, naběračky na zmrzlinu, nádoby, nádoby z kameniny, nádoby z porcelánu, nádoby na chleba, nádoby na led, nádoby na odpad, nádoby na pití, nádoby na pivo, napínáky na obuv, napínáky na rukavice, napínáky na vyšší obuv, nářadí pro vaření, ne elektrické, nářadí na košťata, smetáky, nočníky, obaly na květináče, ne papírové, okenní truhlíky, otočné servírovací podnosy, otvíráky na lahve, elektrické i neelektrické, pánve na smažení, papírové nebo plastové kelímky, papírové podnosy pro použití v domácnosti, papírové talíře, párátko, pasty na krysy nebo potkany, pasty na myši, pekáče, pepřenky, plácačky na koberce (ruční nástroje), plácačky na mouchy, podložky na odkládání nožů (stolování), podložky na odložení čajových sáčků, podložky na pečení, podložky pod (horké) nádoby, ne papírové nebo textilní, podložky pod hrnce (stolování), podnosy pro použití v domácnosti, podtácky, ne papírové nebo textilní, pohárky na vejce, pohlcovače kouře pro použití v domácnosti, pokladničky na mince, poklice, pokličky na hrnce, pokličky proti vykypění mléka, poklopy na jídlo, poklopy na máselníčky, poklopy na nádoby, poklopy na nádoby jídlo, poklopy na sýr, polévací pipety, polévkové mísy, pouzdra na hřebeny, pouzdra na mýdlo, podšálky, talířky, prkénka na krájení chleba, prostírání, ne papírové nebo textilní, ptačí klece, ruční mlýnky na kávu, ruční mlýnky na pepř, ruční mlýnky pro použití v domácnosti, sady hrců, sady karaf na ocet a olej, sady kofenek, servírovací naběračky, síta pro použití v domácnosti, slánky, sochy z porcelánu, keramiky, kameniny, terakoty nebo skla, sošky z porcelánu, keramiky, kameniny, terakoty nebo skla, stojánky na jídelní listky, stojánky na šetky na holení, stojánky na ubrusy (stolování), stojany na grily, grilovací rošty, stojany pro přenosné dětské vaničky, stolní nádoby, nikoliv nože, vidličky a lžice, stolní talíře, svačínové boxy krabičky na svačiny, svícný, šálky hrníčky, škopky, talíře na jedno použití, tyčové a kruhové

držáky na ručníky, valchy, vaničky na mýdlo, vaničky na praní, vařečky (kuchyňské náčiní), vázy, vědra, zouváky; (24) bytový textil, látkové prostírání, látkové ručníky na obličej, ložní prádlo, ochranné povlaky na nábytek, piknikové deky, potahy na matrace, povlaky na dekorativní polštáře, povlaky na polštáře, prostěradla (textilie), prošívání postelové přehozy a příkrývky quilt, prošívání přehozy na postele, přehozy na postele, příkrývky a pokrývky na postel, spací pytle, spací pytle pro kojence, sprchové závěsy z textilií nebo plastu, stolní běhouny, jiné než papírové, textilní čalouny, textilní nebo plastové závěsy a záclony, textilní podložky na stůl textilní prostírání, textilní podložky pod sklenice, textilní povlaky a potahy na nábytek, textilní ručníky, textilní stolní běhouny, textilní stolní ubrusy, textilní tapisérie (čalouny), tkaniny na vyšívání s předkresleným vzorem, ubrusy a ubrusky, ne papírové, utěrky na nádobí, vložky do spacích pytlů, žínky; (27) koberce, koupelnové rohožky a předložky, podlahové krytiny, podložky pod koberce, rákosové rohože, rohože, rohožky před dveře, tapety, textilní tapety; (28) dáma (hra), deskové hry, domečky pro panenky, domino (stolní hra), draci, figurky (hračky), hokejky, houpací koně, houpáčky, hračky pro domácí zvířata, hračky, hry, káča, vlček (hračky), klouzačky, koloběžky (hračky), kostky (stolní hra), kroužky (hra, při které se kroužky házejí na kolíky), kuličky (hra), kuželky (hra), loutky, mah-jong (čínská společenská hra), marionety, masky (na hraní), matryjošky (ruské do sebe zapadající dřevěné panenky), modely (hračky), oblečení pro panenky, ozdoby na vánoční stromček, s výjimkou osvětlení a cukrovinek, panenky, pokojíčky pro panenky, postýlky pro panenky, puzzle, sáně (sportovní náčiní), stavebnice (hračky), stavebnice modelů (hračky), stavebnicové kostky (hračky), stojany na vánoční stromček, šachovnice, šachovnice na dámu, šachy, vrše (pasti na ryby); (35) administrativní služby, cílené zaslání reklamních materiálů, cílené zaslání reklamních materiálů, cílený marketing, fakturace, kopírování dokumentů, marketing, marketing, návrh reklamních materiálů, pomoc při řízení obchodní činnosti, poradenství v oblasti řízení a organizace podniku, poradenství v oblasti řízení obchodní činnosti, poskytování informací o obchodních kontaktech, poskytování obchodních informací a rady pro spotřebitele ve výběru produktů a služeb, prezentace výrobků v komunikačních médiích pro účely maloobchodu, pronájem billboardů (reklamních tabulí), pronájem reklamních ploch, propagace, průzkum trhu, průzkum trhu, průzkum veřejného mínění, předvádění zboží, reklama, řízení obchodní činnosti hotelů, řízení obchodních projektů v oblasti stavebních projektů, sestavování katalogů informací pro obchodní či reklamní účely, sjednávání a uzavírání obchodních transakcí pro třetí strany, sjednávání obchodních smluv pro jiné osoby, služby registrace darů, služby v oblasti obchodního lobbingu, služby v oblasti vztahů s médií, správa zákaznických věrnostních programů, styk s veřejností, subdodavatelství služby (pomoc v obchodní činnosti), šíření reklamních materiálů, účetnictví, venkovní reklama, vydávání reklamních textů, vyhledávání sponzorů, zásobovací služby pro jiné osoby (nákup zboží a služeb pro jiné podniky), zprostředkování obchodních informací, zprostředkování obchodů v oblasti propojení možných soukromých investorů s podnikateli, kteří potřebují financování, zprostředkování propagace, zprostředkování reklamy; (36) důvěrník, financování, financování formou koupě na splátky, finanční hodnocení (pojištění, bankovníctví, nemovitosti), finanční informace, finanční oceňování dřeva na pni, finanční řízení, finanční řízení výplat náhrad pro jiné osoby, finanční sponzorování, investování peněžních prostředků, leasingové financování, makléřské služby, makléřství, jednatelství, oceňování nemovitostí, organizování peněžních sbírek, poradenství v oblasti pojištění, pořádání dobročinných sbírek, poskytování jistoty, poskytování informací o pojištění, poskytování slev v zapojených provozovnách jiných osob pomocí členských karet, pronájem bytů, pronájem kanceláří (nemovitosti), pronájem nemovitostí, pronájem sdílených kanceláří, půjčky (financování), půjčky na splátky, půjčky se zástavou, služby realitní kanceláře, služby ubytovací kanceláře (byty), služby v oblasti nemovitostí, správa bytového domu, správa nemovitostí, svěcenectví, uzavírání pojištění, uzavírání pojištění proti požáru, uzavírání úrazového pojištění, uzavírání zdravotního pojištění, uzavírání životního pojištění, výběr nájemného, zajištění financování stavebních projektů, zprostředkování pojištění, zprostředkování v oblasti nemovitostí; (37) čalounění, čištění, čištění oděvů, čištění pemzou, deratizace, dezinfekce, hubení škůdců, s výjimkou zemědělských, akvakulturních, zahradních a lesních, malba a nátěr interiéru a exteriéru, mytí oken, mytí oken, opravy čalounění, opravy obuvi, opravy oděvů, praní, praní plenek, praní prádla, pronájem myček na nádoby, pronájem praček, pronájem sušiček na nádoby, služby elektrikářů, stavební poradenství, tapetování, truhlářské služby, údržba nábytku, úklid budov (interiér), úklid domácnosti, výstavba, zednické služby, zednictví, žehlení oděvů, žehlení prádla; (39) dodávka zboží, osobní doprava, parkování automobilů, přeprava, přeprava nábytku, pronájem garáží, pronájem ledniček, pronájem mrazničků, pronájem

parkovacích míst, pronájem skladů, pronájem vozidel, sdílení automobilů, skladování, služby řidičů, stěhovací služby, uskladnění zboží, zprostředkování dopravy, zprostředkování přepravy; (41) informace o rekreaci, informace o vzdělávání, informace o zábavě, pořádání a vedení konferencí, pořádání a vedení kongresů, pořádání a vedení osobních vzdělávacích fór, pořádání a vedení seminářů, pořádání a vedení symposií, pořádání a vedení workshopů (školení), profesní rekvalifikace, pronájem rozhlasových a televizních přijímačů, provozování rekreačních zařízení, soukromá výuka, školení, školní vzdělávání, tělesná výchova, výuka, vzdělávací služby; (43) bufety, domovy pro seniory, hotelové služby, jídelny, kavárny, motely, penziony, prázdninové tábory (ubytování), pronájem jednacích místností, pronájem přechodného ubytování, pronájem židlí, stolů, ubrusů, skleněného nádobí, provozování kempů, restaurace, rezervace přechodného ubytování, rezervace ubytování v hotelech, rezervace ubytování v penzionech, samoobslužné jídelny, samoobslužné restaurace, služby osobního šéfkuchaře, služby recepce pro přechodné ubytování (správa odjezdů a příjezdů), služby ubytovací kanceláře (hotely, penziony), turistické ubytovny, zajištění stravování; (44) depilace voskem, domy s pečovatelskou službou, fyzioterapie, fyzioterapie, hospice, chiropraxe, kadeřnictví, lázeňské služby, lékařské služby, logopedie, manikúra, masáže, ošetrovatelské služby, ozdravovny, paliativní péče, poradenství v oblasti stravování a výživy, salony krásy, sanatoria, sauny, služby porodní asistentky, služby psychologa, služby vizážistů, terapeutické služby, údržba trávníku, zahradnické služby, zahradnictví, zdravotní péče, zdravotní poradenství, zdravotní poradenství pro osoby se zdravotním postižením, zdravotnická střediska, zotavovny; (45) concierge služby, duchovní poradenství, hlídání dětí, hlídání domácích zvířat, hlídání domů, noční ostraha, ostraha, pohřební služby, poradenství při úmrtí blízké osoby, poradenství v oblasti návrhu osobního šatníku, provádění náboženských obřadů, půjčování oděvů, venčení psů, ztráty a nálezy.

(511) 20, 21, 24, 27, 28, 35, 36, 37, 39, 41, 43, 44, 45  
(540)

kovové nebo gumové, dveřní zástrčky, ne kovové, dveřní zvonky, ne kovové, ne elektrické, dvířka k nábytku, figurky (sošky) ze dřeva, vosku, sádry nebo plastu, garmyže, háčky na oděvy, ne kovové, háčky na věšení oděvů, ne kovové, háčky na záclony, háčky na zavěšení tašek, ne kovové, hnízdící budky pro domácí mazlíčky, identifikační náramky, ne kovové, identifikační štítky, ne kovové, jezde na záclony, kádě, kancelářský nábytek, kartotéky (nábytek), kartotéky (nábytek), knihovny, kohoutky na sudy, ne kovové, kolébky, kolečka k nábytku, ne kovová, kolečka k postelím, ne kovová, kolíky, ne kovové, konzolové stolky (přístěnné stolky), korkové zátky, kostry postelí ze dřeva, košíky na přenášení dětí, košíky na přepravu věcí, košíky pro malé kojenky, košíky, ne kovové, koupelnový nábytek s umyvadlem, kování k nábytku, ne kovová, krabice ze dřeva nebo plastu, krmelce, kroužky na záclony, krucifixy ze dřeva, vosku, sádry nebo plastu, jiné než šperky, křesla, kukaně, kulaté úchyty (držadla), ne kovové, kůly, ne kovové, laťové přepravní bedny, lavice (nábytek), lišty na rámy obrazů, lůžkoviny, s výjimkou ložního prádla, madla do vany, ne kovová, manipulační palety, ne kovové, mantinely do dětských postýlek, jiné než ložní prádlo, nábytek, nákladové palety, ne kovové, nástěnky (vývěsky), nohy k nábytku, nožičky k nábytku, nýty, ne kovové, obaly na oděvy (pro uložení oděvů), obruby ze slámy, obruce na sudy, ne kovové, okenní kliky, ne kovové, okenní kování, ne kovová, okenní zarážky, ne kovové nebo gumové, opěrky hlavy (u nábytku), ošátky na chleba, ozdoby na rakve, nekovové, paravány (nábytek), pláště, pletená sláma, s výjimkou rohoží, podnosy, ne kovové\*, podpěry (nábytek), podpěry pro nábytek, ne kovové, podstavce na sudy, ne kovové, podstavce pod květináče, pohovky (chaises longues), pohovky (kratší s opěradlem), pohřební urny, pojezdné servírovačí stolky, pojezdné stolky na počítače (nábytek), police (k nábytku), police na knihy, police na knihy, policové skříně, polštáře (dekorativní), polštáře (na spaní), polštářky pro oporu hlavy pro kojenky, polštářky pro stabilizaci hlavičky pro kojenky, ponky, ponky pracovní stoly, posteľe\*, postýlky pro malé kojenky, poštovní schránky, ne kovové nebo zděné, poutače ze dřeva nebo plastu, pracovní stoly pro práci vestoje, prádelníky, prádelníky komody, předměty pletené ze slámy, přenosné stoly, přepravní palety, ne kovové, příbormíky, příhrádky na talíře, psací stoly, psi boudy, ptačí budky, pulty (stoly), rákos (materiál na splétání), rakve, rámečky do včelích úlů, ramínka na oděvy, rámy na obrazy, rámy na vyšívání, regály (nábytek), rybářské koše, řečnické pulty, řeznické špalky (stoly), servírovačí stoly na kolečkách (nábytek), skříně (kuchyňské), skříně na uchovávání potravin, slavníky, sofa, sochy ze dřeva, vosku, sádry nebo plastu, sošky ze dřeva, vosku, sádry nebo plastu, spojovací kolíky, ne kovové, stojánky na knihy (nábytek), stojany na časopisy, stojany na deštníky, stojany na klobouky, stojany na květiny (nábytek), stojany na lahve, stojany na noviny, stojany na oblečení (němý sluha), stojany na počítací stroje, stojany na ručníky (nábytek), stojany na vystavení zboží, stoličky, stoličky pod nohy, stoličky pod nohy podnožky, stoly a skřínky s umyvadlem (nábytek), stoly pod přenosný počítač, stolní desky, stolové desky, stoly na řezání (nábytek), stoly pod psací stroje, stoly\*, sudy, ne kovové, šatní skříně, šatníky, školní nábytek, škrabadla pro kočky, toaletní stoly, truhlářské výrobky, truhly, ne kovové, tyče na záclony, tyče na zavěšení obrazů (rámy), úložné police, upínací stoly (nábytek), uzamykatelné skřínky, věšáky (nábytek), věšáky na klíče (desky), věšáky na klobouky, věšáky na oblečení (němý sluha), vitríny (nábytek), vnitřní lamelové rolety, vnitřní okenice (nábytek), vnitřní okenní rolety a žaluzie z textilu, vnitřní okenní rolety a žaluzie (nábytek), vnitřní rolety (nábytek), volně stojící přepážky (nábytek), volně stojící příčky (nábytek), výrobky z proutí, vysoké židle pro děti, vývěsní štíty ze dřeva nebo plastu, základy postelí, zástěny (nábytek), zástěny ke krbům (nábytek), závěsné mobily (dekorativní pohyblivé sestavy), závěsy (panty), ne kovové, židle, židle; (21) cedníky pro použití v domácnosti, cukřenky, čajítka, čajové konvice, čajové servisy (stolní nádobí), dávkovače mýdla, dávkovače na papírové ručníky, dávkovače na toaletní papír, dortové lopatky, dózy na bonbony, dózy na cukrovinky, dózy na sušenky, dózy, boxy a nádoby pro použití v domácnosti a kuchyni, držáky květin jako potřeby pro aranžování květin, držáky na houby, držáky na mýdlo, držáky na toaletní papír, držáky na zubní kartáčky, formy (kuchyňské potřeby), formy a tvořítka na led, formy na dorty, formy na pečení, vaření, hrnce, hrnce na vaření, hrnce tajně, ne elektrické, hrnce tajně, ne elektrické, hrnčířské výrobky, hrnčíčky, hrnky, chňapky, chňapky (rukavice), jídelní soupravy (nádobí), karafy, kastrolky, kastrolky, rendlíky, pánve z kameniny, kávové servisy (stolní nádobí), kbelíky, kbelíky na led, keramika pro použití v domácnosti, kleště na salát, kleštičky na cukr, kleštičky na led, kolíčky na prádlo, konve na zalévání, konvice na kávu, ne elektrické, korbely, koše pro použití v domácnosti, košíky na chleba pro použití v domácnosti, košťata smetáky, košťáče na víno, kovové nádoby na přípravu zmrzlin a ledových nápojů, krabičky na čaj, krabičky na mýdlo, krabičky na svačiny, kuchyňská prkénka na krájení, kuchyňská struhadla, kuchyňské dózy a krabičky, kuchyňské hmoždíře,



(593) Obrazová

(111) **395771**

(220) 03.10.2022

(320) 03.10.2022

(442) 16.11.2022

(151) 22.02.2023

(730) **XPlace Services s.r.o.**, Hradčanské náměstí 56/16, Praha 1, Hradčany, 11800, CZ

(740) Eversheds Sutherland, advokátní kancelář, s.r.o., Mgr. Ing. Dominika Veselá, advokát, Pobřežní 394/12, Praha 8, Karlín, 18600

(210) O-581639

(591) Barevná

(511) (20) bečky, ne kovové, bedny na hračky, bedny na nářadí, prázdné, ne kovové, bedny, ne kovové, boudy pro domácí mazlíčky, boxy na nářadí, prázdné, ne kovové, dekorativní korálkové závěsy, desky pod psací stroje, dětské ohrádky, dětské postýlky, dětské postýlky, divany, domovní čísla, ne kovová, ne podsvícená, držáky záclon a závěsů, ne z textilních materiálů, dřevěné cívky na přízi, hedvábí, šňůrky, dřevěné nábytkové příčky, dřevěné nábytkové příčky, dřevěné nebo plastové žebříky, dřevěné obaly na lahve, dřevěné pásky, dřevěné sudy na číření vína, dřevěné špulky na přízi, hedvábí, šňůrky, dveřní klepadla, ne kovová, dveřní kliky, ne kovové, dveřní kování, ne kovová, dveřní uzávěry, ne kovové, dveřní zarážky, ne

kuchyňské mlýnky, ne elektrické, kuchyňské potřeby, kuchyňské potřeby pro domácnost, kuchyňské stěrky, květináče, lžice na polévání (kuchyňské náčiní), metličky pro použití v domácnosti, ne elektrické, misky, misky na krmení pro domácí mazlíčky, misky na ovoce, misky na salát, misky na ztracená vejce, mísy (nádoby), mísy na zeleninu, naběračky na víno, naběračky na zmrzlinu, nádoby, okenní truhlíky, otočné servírovací podnosy, nádoby na chleba, nádoby na led, nádoby na odpad, nádoby na pití, nádoby na pivo, napínáky na obuv, napínáky na rukavice, napínáky na vyšší obuv, nářadí pro vaření, ne elektrické, nářady na košťata, smetáky, nočníky, obaly na květináče, ne papírové, okenní truhlíky, otočné servírovací podnosy, otvíráky na lahve, elektrické i neelektrické, pánve na smažení, papírové nebo plastové kelímky, papírové podnosy pro použití v domácnosti, papírové talíře, párátko, pastičky na krysy nebo potkany, pastičky na myši, pekáče, pepřenky, plácačky na koberce (ruční nástroje), plácačky na mouchy, podložky na odkládání nožů (stolování), podložky na odložení čajových sáčků, podložky na pečení, podložky pod (horké) nádoby, ne papírové nebo textilní, podložky pod hrnce (stolování), podnosy pro použití v domácnosti, podtácky, ne papírové nebo textilní, pohárky na vejce, pohlčovače kouře pro použití v domácnosti, pokladničky na mince, poklice, pokličky na hrnce, pokličky proti vykypění mléka, poklopy na jídlo, poklopy na máselníčky, poklopy na nádoby, poklopy na nádoby jídlo, poklopy na sýr, polévací pipety, polévkové mísy, pouzdra na hřebeny, pouzdra na mýdlo, podšálky, talířky, prkénka na krájení chleba, prostírání, ne papírové nebo textilní, ptačí klece, ruční mlýnky na kávu, ruční mlýnky na pepř, ruční mlýnky pro použití v domácnosti, sady hrnců, sady karaf na ocet a olej, sady kořenek, servírovací naběračky, síta pro použití v domácnosti, slánky, sochy z porcelánu, keramiky, kameniny, terakoty nebo skla, šošky z porcelánu, keramiky, kameniny, terakoty nebo skla, stojánky na jídelní lístky, stojánky na šetky na holení, stojánky na ubrousky (stolování), stojany na grily, grilovací rošty, stojany pro přenosné dětské vaničky, stolní nádoby, nikoliv nože, vidličky a lžice, stolní talíře, svačtinové boxy krabičky na svačtinu, svícný, šálky hmičky, škopky, talíře na jedno použití, tyčové a kruhové držáky na ručníky, valchy, vaničky na mýdlo, vaničky na praní, vařečky (kuchyňské náčiní), vázy, vědra, zouváky; (24) bytový textil, látkové prostírání, látkové ručníky na obličej, ložní prádlo, ochranné povlaky na nábytek, piknikové deky, potahy na matrace, povlaky na dekorativní polštáře, povlaky na polštáře, prostěradla (textilie), prošívání postelové přehozy a příkrývky, quilt, prošívání přehozy na postele, přehozy na postele, příkrývky a pokrývky na postel, spací pytle, spací pytle pro kojence, sprchové závěsy z textilií nebo plastu, stolní běhouny, jiné než papírové, textilní čalouny, textilní nebo plastové závěsy a záclony, textilní podložky na stůl, textilní prostírání, textilní podložky pod sklenice, textilní povlaky a potahy na nábytek, textilní ručníky, textilní stolní běhouny, textilní stolní ubrousky, textilní tapisérie (čalouny), tkaniny na vyšívání s předkresleným vzorem, ubrusy a ubrousky, ne papírové, utěrky na nádoby, vložky do spacích pytlů, žinky; (27) koberce, koupelnové rohožky a předložky, podlahové krytiny, podložky pod koberce, rákosové rohože, rohože, rohožky před dveře, tapety, textilní tapety; (28) dáma (hra), deskové hry, domečky pro panenky, domino (stolní hra), draci, figurky (hračky), hokejky, houpací koně, houpáčky, hračky pro domácí zvířata, hračky, hry, káca, vlček (hračky), klouzačky, koloběžky (hračky), kostky (stolní hra), kroužky (hra, při které se kroužky házejí na kolíky), kuličky (hra), kuželky (hra), loutky, mah-jong (čínská společenská hra), marionety, masky (na hraní), matrjošky (ruské do sebe zapadající dřevěné panenky), modely (hračky), oblečení pro panenky, ozdoby na vánoční stromček, s výjimkou osvětlení a cukrovinek, panenky, pokojíčky pro panenky, postýlky pro panenky, puzzle, sáně (sportovní náčiní), stavebnice (hračky), stavebnice modelů (hračky), stavebnicové kostky (hračky), stojany na vánoční stromček, šachovnice, šachovnice na dámu, šachy, vrše (pastičky na ryby); (35) administrativní služby, cílené zaslání reklamních materiálů, cílené zaslání reklamních materiálů, cílený marketing, fakturace, kopírování dokumentů, marketing, marketing, návrh reklamních materiálů, pomoc při řízení obchodní činnosti, poradenství v oblasti řízení a organizace podniku, poradenství v oblasti řízení obchodní činnosti, poskytování informací o obchodních kontaktech, poskytování obchodních informací a rady pro spotřebitele ve výběru produktů a služeb, prezentace výrobků v komunikačních médiích pro účely maloobchodu, pronájem billboardů (reklamních tabulí), pronájem reklamních ploch, propagace, průzkum trhu, průzkum trhu, průzkum veřejného mínění, předvádění zboží, reklama, řízení obchodní činnosti hotelů, řízení obchodních projektů v oblasti stavebních projektů, sestavování katalogů informací pro obchodní či reklamní účely, sjednávání a uzavírání obchodních transakcí pro třetí strany, sjednávání obchodních smluv pro jiné osoby, služby registrace darů, služby v oblasti obchodního lobbingu, služby v oblasti vztahů s médií, správa zákaznických věrnostních programů, styk s veřejností, subdodavatelské služby (pomoc v obchodní činnosti), šíření reklamních materiálů,

účetnictví, venkovní reklama, vydávání reklamních textů, vyhledávání sponzorů, zásobovací služby pro jiné osoby (nákup zboží a služeb pro jiné podniky), zprostředkování obchodních informací, zprostředkování obchodů v oblasti propojení možných soukromých investorů s podnikateli, kteří potřebují financování, zprostředkování propagace, zprostředkování reklamy; (36) důvěrník, financování, financování formou koupě na splátky, finanční hodnocení (pojištění, bankovníctví, nemovitosti), finanční informace, finanční oceňování dřeva na pni, finanční řízení, finanční řízení výplat náhrad pro jiné osoby, finanční sponzoring, investování peněžních prostředků, leasingové financování, makléřské služby, makléřství, jednatelství, oceňování nemovitostí, organizování peněžních sbírek, poradenství v oblasti pojištění, pořádání dobročinných sbírek, poskytování jistoty, poskytování informací o pojištění, poskytování slev v zapojených provozovnách jiných osob pomocí členských karet, pronájem bytů, pronájem kanceláří (nemovitosti), pronájem nemovitostí, pronájem sdílených kanceláří, půjčky (financování), půjčky na splátky, půjčky se zástavou, služby realitní kanceláře, služby ubytovací kanceláře (byty), služby v oblasti nemovitostí, správa bytového domu, správa nemovitostí, světenectví, uzavírání pojištění, uzavírání pojištění proti požáru, uzavírání úrazového pojištění, uzavírání zdravotního pojištění, uzavírání životního pojištění, výběr nájemného, zajištění financování stavebních projektů, zprostředkování pojištění, zprostředkování v oblasti nemovitostí; (37) čalounění, čištění, čištění oděvů, čištění pemzou, deratizace, dezinfekce, hubení škůdců, s výjimkou zemědělských, akvakulturních, zahradních a lesních, malba a nátěr interiéru a exteriéru, mytí oken, mytí oken, opravy čalounění, opravy obuvi, opravy oděvů, praní, praní plenek, praní prádla, pronájem myček na nádoby, pronájem praček, pronájem sušiček na nádoby, služby elektrikářů, stavební poradenství, tapetování, truhlářské služby, údržba nábytku, úklid budov (interiér), úklid domácnosti, výstavba, zednické služby, zednictví, žehlení oděvů, žehlení prádla; (39) dodávka zboží, osobní doprava, parkování automobilů, přeprava, přeprava nábytku, pronájem garáží, pronájem ledniček, pronájem mrazniček, pronájem parkovacích míst, pronájem skladů, pronájem vozidel, sdílení automobilů, skladování, služby řidičů, stěhovací služby, uskladnění zboží, zprostředkování dopravy, zprostředkování přepravy; (41) informace o rekreaci, informace o vzdělávání, informace o zábavě, pořádání a vedení konferencí, pořádání a vedení kongresů, pořádání a vedení osobních vzdělávacích fór, pořádání a vedení seminářů, pořádání a vedení symposií, pořádání a vedení workshopů (školení), profesní rekvalifikace, pronájem rozhlasových a televizních přijímačů, provozování rekreačních zařízení, soukromá výuka, školení, školní vzdělávání, tělesná výchova, výuka, vzdělávací služby; (43) bufety, domovy pro seniory, hotelové služby, jídelny, kavárny, motely, penziony, prázdninové tábory (ubytování), pronájem jednacích místností, pronájem přechodného ubytování, pronájem židlí, stolů, ubrusů, skleněného nádobí, provozování kempů, restaurace, rezervace přechodného ubytování, rezervace ubytování v hotelech, rezervace ubytování v penzionech, samoobslužné jídelny, samoobslužné restaurace, služby osobního šéfkuchaře, služby recepce pro přechodné ubytování (správa odjezdů a příjezdů), služby ubytovací kanceláře (hotely, penziony), turistické ubytovny, zajištění stravování; (44) depilace voskem, domy s pečovatelskou službou, fyzioterapie, fyzioterapie, hospice, chiropraxe, kadernictví, lázeňské služby, lékařské služby, logopedie, manikúra, masáže, ošetrovatelské služby, ozdravovny, paliativní péče, poradenství v oblasti stravování a výživy, salony krásy, sanatoria, sauny, služby porodní asistentky, služby psychologa, služby vizážistů, terapeutické služby, údržba trávníku, zahradnické služby, zahradnictví, zdravotní péče, zdravotní poradenství, zdravotní poradenství pro osoby se zdravotním postižením, zdravotnická střediska, zotavovny; (45) concierge služby, duchovní poradenství, hlídání dětí, hlídání domácích zvířat, hlídání domů, noční ostraha, ostraha, pohřební služby, poradenství při úmrtí blízké osoby, poradenství v oblasti návrhu osobního šatníku, provádění náboženských obřadů, půjčování oděvů, venčení psů, ztráty a nálezy.

(51) 20, 21, 24, 27, 28, 35, 36, 37, 39, 41, 43, 44, 45

(540)



(593) Obrazová

(111) **395772**

(220) 03.10.2022

(320) 03.10.2022

(442) 16.11.2022

(151) 22.02.2023

(730) **XPlace Services s.r.o.**, Hradčanské náměstí 56/16, Praha 1, Hradčany, 11800, CZ

(740) Eversheds Sutherland, advokátní kancelář, s.r.o., Mgr. Ing. Dominika Veselá, advokát, Pobřežní 394/12, Praha 8, Karlín, 18600

(210) O-581640

(591) Barevná

(511) (20) bečky, ne kovové, bedny na hračky, bedny na nářadí, prázdné, ne kovové, bedny, ne kovové, boudy pro domácí mazlíčky, boxy na nářadí, prázdné, ne kovové, dekorativní korálkové závěsy, desky pod psací stroje, dětské ohrádky, dětské postýlky, dětské postýlky, divany, domovní čísla, ne kovová, ne podsvícená, držáky záclon a závěsů, ne z textilních materiálů, dřevěné cívky na přízi, hedvábí, šňůrky, dřevěné nábytkové příčky, dřevěné nábytkové příčky, dřevěné nebo plastové žebříky, dřevěné obaly na lahve, dřevěné pásy, dřevěné sudy na čiření vína, dřevěné špulky na přízi, hedvábí, šňůrky, dveřní klepadla, ne kovová, dveřní kliky, ne kovové, dveřní kování, ne kovová, dveřní uzávěry, ne kovové, dveřní zarážky, ne kovové nebo gumové, dveřní zástrčky, ne kovové, dveřní zvonky, ne kovové, ne elektrické, dvířka k nábytku, figurky (sošky) ze dřeva, vosku, sádry nebo plastu, garnyže, háčky na oděvy, ne kovové, háčky na věšení oděvů, ne kovové, háčky na záclony, háčky na zavěšení tašek, ne kovové, hnízdící budky pro domácí mazlíčky, identifikační náramky, ne kovové, identifikační štítky, ne kovové, jezdecké na záclony, kádě, kancelářský nábytek, kartotéky (nábytek), kartotéky (nábytek), knihovny, kohoutky na sudy, ne kovové, kolébky, kolečka k nábytku, ne kovová, kolečka k postelím, ne kovová, kolíky, ne kovové, konzolové stolky (přístěnné stolky), korkové zátky, kostry postelí ze dřeva, košíky na přenášení dětí, košíky na přepravu věcí, košíky pro malé kojence, košíky, ne kovové, koupelnový nábytek s umyvadlem, kování k nábytku, ne kovová, krabice ze dřeva nebo plastu, krmelce, kroužky na záclony, krucifixy ze dřeva, vosku, sádry nebo plastu, jiné než šperky, křesla, kukaně, kulaté úchyty (držadla), ne kovové, kůly, ne kovové, laťové přepravní bedny, lavice (nábytek), lišty na rámy obrazů, lůžkoviny, s výjimkou ložního prádla, madla do vany, ne kovová, manipulační palety, ne kovové, mantinely do dětských postýlek, jiné než ložní prádlo, nábytek, nákladové palety, ne kovové, nástěnky (vývěsky), nohy k nábytku, nožičky k nábytku, nýty, ne kovové, obaly na oděvy (pro uložení oděvů), obruby ze slámy, obruce na sudy, ne kovové, okenní kliky, ne kovové, okenní kování, ne kovová, okenní zarážky, ne kovové nebo gumové, opěrky hlavy (u nábytku), ošatky na chleba, ozdoby na rakve, nekovové, paravány (nábytek), plástve, pletená sláma, s výjimkou rohoží, podnosy, ne kovové, podpěry (nábytek), podpěry pro nábytek, ne kovové, podstavce na sudy, ne kovové, podstavce pod květináče, pohovky (chaises longues), pohovky (kratší s opěradlem), pohřební umy, pojízdné servírovací stolky, pojízdné stolky na počítače (nábytek), police (k nábytku), police na knihy, police na knihy, policové skříně, polštáře (dekorativní), polštáře (na spaní), polštářky pro oporu hlavy pro kojence, polštářky pro stabilizaci hlavičky pro kojence, ponky, ponky pracovní stolky, postele, postýlky pro malé kojence, poštovní schránky, ne kovové nebo

zděné, poutače ze dřeva nebo plastu, pracovní stolky pro práci vestoje, prádelníky, prádelníky komody, předměty pletené ze slámy, přenosné stolky, přepravní palety, ne kovové, příbomníky, příhrádky na talíře, psací stolky, psí boudy, ptací budky, pulty (stoly), rákos (materiál na splétání), rakve, rámečky do včelích úlů, ramínka na oděvy, rámy na obrazy, rámy na vyšívání, regály (nábytek), rybářské koše, řečnické pulty, řeznické špalky (stoly), servírovací stolky na kolečkách (nábytek), skříně (kuchyňské), skříně na uchovávání potravin, slavníky, sofa, sochy ze dřeva, vosku, sádry nebo plastu, sošky ze dřeva, vosku, sádry nebo plastu, spojovací kolíky, ne kovové, stojánky na knihy (nábytek), stojany na časopisy, stojany na deštníky, stojany na klobouky, stojany na květiny (nábytek), stojany na lahve, stojany na noviny, stojany na oblečení (němý sluha), stojany na počítači stroje, stojany na ručníky (nábytek), stojany na vystavení zboží, stoličky, stoličky pod nohy, stoličky pod nohy podnožky, stolky a skřínky s umyvadlem (nábytek), stolky pod přenosný počítač, stolní desky, stolové desky, stoly na řezání (nábytek), stoly pod psací stroje, stoly, sudy, ne kovové, šatní skříně, šatníky, školní nábytek, škrabadla pro kočky, toaletní stolky, truhlářské výrobky, truhly, ne kovové, tyče na záclony, tyče na zavěšení obrazů (rámy), úložné police, upínací stoly (nábytek), uzamykatelné skřínky, věšáky (nábytek), věšáky na klíče (desky), věšáky na klobouky, věšáky na oblečení (němý sluha), vitríny (nábytek), vnitřní lamelové rolety, vnitřní okenice (nábytek), vnitřní okenní rolety a žaluzie z textilu, vnitřní okenní rolety a žaluzie (nábytek), vnitřní rolety (nábytek), volně stojící přepážky (nábytek), volně stojící příčky (nábytek), výrobky z proutí, vysoké židle pro děti, vývěsní štíty ze dřeva nebo plastu, základy postelí, zástěny (nábytek), zástěny ke krbům (nábytek), závěsné mobily (dekorativní pohyblivé sestavy), závěsy (panty), ne kovové, židle; židle; (21) cedníky pro použití v domácnosti, cukřenky, čajítka, čajové konvice, čajové servisy (stolní nádoby), dávkovače mýdla, dávkovače na papírové ručníky, dávkovače na toaletní papír, dortové lopatky, dózy na bonbony, dózy na cukrovinky, dózy na sušenky, dózy, boxy a nádoby pro použití v domácnosti a kuchyni, držáky květin jako potřeby pro aranžování květin, držáky na houby, držáky na mýdlo, držáky na toaletní papír, držáky na zubní kartáčky, formy (kuchyňské potřeby), formy a tvořítka na led, formy na dorty, formy na pečení, vaření, hrnce, hrnce na vaření, hrnce tajně, ne elektrické, hrnce tajně, ne elektrické, hrncířské výrobky, hrmičky, hrnky, chňapky, chňapky (rukavice), jídelní soupravy (nádoby), karafy, kastroly, kastroly, rendlíky, pánve z kameniny, kávové servisy (stolní nádoby), kbelíky, kbelíky na led, keramika pro použití v domácnosti, kleště na salát, kleště na cukr, kleště na led, kolíčky na prádlo, konve na zalévání, konvice na kávu, ne elektrické, korbele, koše pro použití v domácnosti, košíky na chleba pro použití v domácnosti, košťata smetáky, košťate na víno, kovové nádoby na přípravu zmrzlin a ledových nápojů, krabičky na čaj, krabičky na mýdlo, krabičky na svačiny, kuchyňská prkénka na krájení, kuchyňská struhadla, kuchyňské dózy a krabičky, kuchyňské hmoždíře, kuchyňské mlýnky, ne elektrické, kuchyňské potřeby, kuchyňské potřeby pro domácnost, kuchyňské stěrky, květináče, lžice na polévání (kuchyňské náčiní), metličky pro použití v domácnosti, ne elektrické, misky, misky na krmení pro domácí mazlíčky, misky na ovoce, misky na salát, misky na ztracená vejce, mísy (nádoby), mísy na zeleninu, naběračky na víno, naběračky na zmrzlinu, nádoby, nádoby z kameniny, nádoby z porcelánu, nádoby na chleba, nádoby na led, nádoby na odpad, nádoby na pití, nádoby na pivo, napínáky na obuv, napínáky na rukavice, napínáky na vyšší obuv, nářadí pro vaření, ne elektrické, násady na košťata, smetáky, nočníky, obaly na květináče, ne papírové, okenní truhlíky, otočné servírovací podnosy, otvíráky na lahve, elektrické i neelektrické, pánve na smažení, papírové nebo plastové kelímky, papírové podnosy pro použití v domácnosti, papírové talíře, párátko, pasty na krysy nebo potkany, pasty na myši, pekáče, pepřenky, plácačky na koberce (ruční nástroje), plácačky na mouchy, podložky na odkládání nožů (stolování), podložky na odložení čajových sáčků, podložky na pečení, podložky pod (horké) nádoby, ne papírové nebo textilní, podložky pod hrnce (stolování), podnosy pro použití v domácnosti, podtácky, ne papírové nebo textilní, pohárky na vejce, pohlcovače kouře pro použití v domácnosti, pokladničky na mince, poklice, pokličky na hrnce, pokličky proti vykypění mléka, poklopy na jídlo, poklopy na máselníčky, poklopy na nádoby, poklopy na nádoby jídlo, poklopy na sýr, polévací pipety, polévkové mísy, pouzdra na hřebeny, pouzdra na mýdlo, podsálky, talířky, prkénka na krájení chleba, prostírání, ne papírové nebo textilní, ptací klece, ruční mlýnky na kávu, ruční mlýnky na pepř, ruční mlýnky pro použití v domácnosti, sady hrnců, sady karaf na ocet a olej, sady kořenek, servírovací naběračky, síta pro použití v domácnosti, slánky, sochy z porcelánu, keramiky, kameniny, terakoty nebo skla, sošky z porcelánu, keramiky, kameniny, terakoty nebo skla, stojánky na jídelní listky, stojánky na štětky na holení, stojánky na ubrusy (stolování), stojany na grily, grilovací rošty, stojany pro přenosné dětské vaničky, stolní nádoby, nikoliv nože, vidličky a lžice, stolní talíře, svačínové boxy krabičky na svačiny,



svícny, šálky hmičky, škopky, talíře na jedno použití, tyčové a kruhové držáky na ručníky, valchy, vaničky na mýdlo, vaničky na praní, vařečky (kuchyňské náčiní), vázy, vědra, zouváky; (24) bytový textil, látkové prostírání, látkové ručníky na obličej, ložní prádlo, ochranné povlaky na nábytek, piknikové deky, potahy na matrace, povlaky na dekoraci polštáře, povlaky na polštáře, prostěradla (textilie), prošívání postelové přehozy a příkrývky quilty, prošívání přehozy na postele, přehozy na postele, příkrývky a pokrývky na postel, spací pytle, spací pytle pro kojence, sprchové závěsy z textilií nebo plastu, stolní běhouny, jiné než papírové, textilní čalouny, textilní nebo plastové závěsy a záclony, textilní podložky na stůl textilní prostírání, textilní podložky pod sklenice, textilní povlaky a potahy na nábytek, textilní ručníky, textilní stolní běhouny, textilní stolní ubrusy, textilní tapisérie (čalouny), tkaniny na vyšívání s předkresleným vzorem, ubrusy a ubrusky, ne papírové, utěrky na nádobí, vložky do spacích pytlů, žinky; (27) koberce, koupelnové rohožky a předložky, podlahové krytiny, podložky pod koberce, rákosové rohože, rohože, rohožky před dveře, tapety, textilní tapety; (28) dáma (hra), deskové hry, domečky pro panenky, domino (stolní hra), draci, figurky (hračky), hokejky, houpací koně, houpáčky, hračky pro domácí zvířata, hračky, hry, káča, vlček (hračky), klouzačky, koloběžky (hračky), kostky (stolní hra), kroužky (hra, při které se kroužky házejí na koly), kuličky (hra), kuželky (hra), loutky, mah-jong (čínská společenská hra), marionety, masky (na hrani), matřičky (ruské do sebe zapadající dřevěné panenky), modely (hračky), oblečení pro panenky, ozdoby na vánoční stromček, s výjimkou osvětlení a cukrovinek, panenky, pokojíčky pro panenky, postýlky pro panenky, puzzle, sáně (sportovní náčiní), stavebnice (hračky), stavebnice modelů (hračky), stavebnice kostky (hračky), stojany na vánoční stromček, šachovnice, šachovnice na dámu, šachy, vrše (pasti na ryby); (35) administrativní služby, cílené zaslání reklamních materiálů, cílené zaslání reklamních materiálů, cílený marketing, fakturace, kopírování dokumentů, marketing, marketing, návrh reklamních materiálů, pomoc při řízení obchodní činnosti, poradenství v oblasti řízení a organizace podniku, poradenství v oblasti řízení obchodní činnosti, poskytování informací o obchodních kontaktech, poskytování obchodních informací a rady pro spotřebitele ve výběru produktů a služeb, prezentace výrobků v komunikačních médiích pro účely maloobchodu, pronájem billboardů (reklamních tabulí), pronájem reklamních ploch, propagace, průzkum trhu, průzkum trhu, průzkum veřejného mínění, předvádění zboží, reklama, řízení obchodní činnosti hotelů, řízení obchodních projektů v oblasti stavebních projektů, sestavování katalogů informací pro obchodní či reklamní účely, sjednávání a uzavírání obchodních transakcí pro třetí strany, sjednávání obchodních smluv pro jiné osoby, služby registrace darů, služby v oblasti obchodního lobbingu, služby v oblasti vztahů s médii, správa zákaznických věrnostních programů, styk s veřejností, subdavatelské služby (pomoc v obchodní činnosti), šíření reklamních materiálů, účetnictví, venkovní reklama, vydávání reklamních textů, vyhledávání sponzorů, zásobovací služby pro jiné osoby (nákup zboží a služeb pro jiné podniky), zprostředkování obchodních informací, zprostředkování obchodů v oblasti propojení možných soukromých investorů s podnikateli, kteří potřebují financování, zprostředkování propagace, zprostředkování reklamy; (36) důvěrník, financování, financování formou koupě na splátky, finanční hodnocení (pojištění, bankovníctví, nemovitosti), finanční informace, finanční oceňování dřeva na pni, finanční řízení, finanční řízení výplat náhrad pro jiné osoby, finanční sponzoring, investování peněžních prostředků, leasingové financování, makléřské služby, makléřství, jednatelství, oceňování nemovitostí, organizování peněžních sbírek, poradenství v oblasti pojištění, pořádání dobročinných sbírek, poskytování jistoty, poskytování informací o pojištění, poskytování slev v zapojených provozovnách jiných osob pomocí členských karet, pronájem bytů, pronájem kanceláří (nemovitosti), pronájem nemovitostí, pronájem sdílených kanceláří, půjčky (financování), půjčky na splátky, půjčky se zástavou, služby realitní kanceláře, služby ubytovací kanceláře (byty), služby v oblasti nemovitostí, správa bytového domu, správa nemovitostí, svěření, uzavírání pojištění, uzavírání pojištění proti požáru, uzavírání úrazového pojištění, uzavírání zdravotního pojištění, uzavírání životního pojištění, výběr nájemného, zajištění financování stavebních projektů, zprostředkování pojištění, zprostředkování v oblasti nemovitostí; (37) čalounění, čištění, čištění oděvů, čištění pemzou, deratizace, dezinfekce, hubení škůdců, s výjimkou zemědělských, akvakulturních, zahradních a lesních, malba a nátěr interiérů a exteriérů, mytí oken, opravy, opravy čalounění, opravy obuvi, opravy oděvů, praní, praní plenek, praní prádla, pronájem myček na nádobí, pronájem praček, pronájem sušiček na nádobí, služby elektrikářů, stavební poradenství, tapetování, truhlářské služby, údržba nábytku, úklid budov (interiér), úklid domácností, výstavba, zednické služby, zednictví, žehlení oděvů, žehlení prádla; (39) dodávka zboží, osobní doprava, parkování automobilů, přeprava, přeprava nábytku,

pronájem garáží, pronájem ledniček, pronájem mrazniček, pronájem parkovacích míst, pronájem skladů, pronájem vozidel, sdílení automobilů, skladování, služby řidičů, stěhovací služby, uskladnění zboží, zprostředkování dopravy, zprostředkování přepravy; (41) informace o rekreaci, informace o vzdělávání, informace o zábavě, pořádání a vedení konferencí, pořádání a vedení kongresů, pořádání a vedení osobních vzdělávacích fór, pořádání a vedení seminářů, pořádání a vedení symposií, pořádání a vedení workshopů (školení), profesní rekvalifikace, pronájem rozhlasových a televizních přijímačů, provozování rekreačních zařízení, soukromá výuka, školení, školní vzdělávání, tělesná výchova, výuka, vzdělávací služby; (43) bufety, domovy pro seniory, hotelové služby, jídelny, kavárny, motely, penziony, prázdninové tábory (ubytování), pronájem jednacích místností, pronájem přechodného ubytování, pronájem židlí, stolů, ubrusů, skleněného nádobí, provozování kempů, restaurace, rezervace přechodného ubytování, rezervace ubytování v hotelech, rezervace ubytování v penzionech, samoobslužné jídelny, samoobslužné restaurace, služby osobního šéfkuchaře, služby recepce pro přechodné ubytování (správa odjezdů a příjezdů), služby ubytovací kanceláře (hotely, penziony), turistické ubytovny, zajištění stravování; (44) depilace voskem, domy s pečovatelskou službou, fyzioterapie, fyzioterapie, hospice, chiropraxe, kadeřnictví, lázeňské služby, lékařské služby, logopedie, manikúra, masáže, ošetřovatelské služby, zdravotnovny, paliativní péče, poradenství v oblasti stravování a výživy, salony krásy, sanatoria, sauny, služby porodní asistentky, služby psychologa, služby vizážistů, terapeutické služby, údržba trávníku, zahradnické služby, zahradnictví, zdravotní péče, zdravotní poradenství, zdravotní poradenství pro osoby se zdravotním postižením, zdravotnická střediska, zotavovny; (45) concierge služby, duchovní poradenství, hlídání dětí, hlídání domácích zvířat, hlídání domů, noční ostraha, ostraha, pohřební služby, poradenství při úmrtí blízké osoby, poradenství v oblasti návrhu osobního šatníku, provádění náboženských obřadů, půjčování oděvů, venčení psů, ztráty a nálezy.

(511) 20, 21, 24, 27, 28, 35, 36, 37, 39, 41, 43, 44, 45

(540)

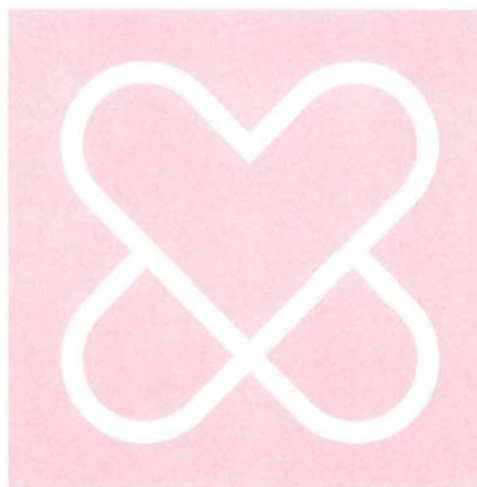

(593) Obrazová

(111) **395773**

(220) 03.10.2022

(320) 03.10.2022

(442) 16.11.2022

(151) 22.02.2023

(730) **XPlace Services s.r.o.**, Hradčanské náměstí 56/16, Praha 1, Hradčany, 11800, CZ

(740) Eversheds Sutherland, advokátní kancelář, s.r.o., Mgr. Ing. Dominika Veselá, advokát, Pobežní 394/12, Praha 8, Karlín, 18600

(210) O-581641

(511) (20) bečky, ne kovové, bedny na hračky, bedny na nářadí, prázdné, ne kovové, bedny, ne kovové, boudy pro domácí mazlíčky, boxy na nářadí, prázdné, ne kovové, dekorativní korálkové závěsy, desky pod psací stroje, dětské ohrádky, dětské postýlky, dětské postýlky, divany, domovní čísla, ne kovová, ne podsvícená, držáky záclon a závěsů, ne z textilních materiálů, dřevěné civky na přízi, hedvábí, šňůrky, dřevěné nábytkové příčky, dřevěné nábytkové příčky, dřevěné nebo plastové žebříky, dřevěné obaly na lahve, dřevěné pásy, dřevěné sudy na číření vína, dřevěné špulky na přízi,

hedvábí, šňůrky, dveřní klepadla, ne kovová, dveřní kliky, ne kovové, dveřní kování, ne kovová, dveřní uzávěry, ne kovové, dveřní zarážky, ne kovové nebo gumové, dveřní zástrčky, ne kovové, dveřní zvonky, ne kovové, ne elektrické, dvířka k nábytku, figurky (sošky) ze dřeva, vosku, sádry nebo plastu, garmyže, háčky na oděvy, ne kovové, háčky na věšení oděvů, ne kovové, háčky na záclony, háčky na zavěšení tašek, ne kovové, hnízdící budky pro domácí mazlíčky, identifikační náramky, ne kovové, identifikační štítky, ne kovové, jezdecke na záclony, kádě, kancelářský nábytek, kartotéky (nábytek), kartotéky (nábytek), knihovny, kohoutky na sudy, ne kovové, kolébky, kolečka k nábytku, ne kovová, kolečka k postelím, ne kovová, kolíky, ne kovové, konzolové stoly (přístěnné stoly), korkové zátky, kostry postelí ze dřeva, košíky na přenášení dětí, košíky na přepravu věcí, košíky pro malé kojence, košíky, ne kovové, koupelnový nábytek s umyvadlem, kování k nábytku, ne kovová, krabice ze dřeva nebo plastu, krmelce, kroužky na záclony, krucifixy ze dřeva, vosku, sádry nebo plastu, jiné než šperky, křesla, kukaně, kulaté úchyty (držadla), ne kovové, kůly, ne kovové, laťové přepravní bedny, lavice (nábytek), lišty na rámy obrazů, lůžkoviny, s výjimkou ložního prádla, madla do vany, ne kovová, manipulační palety, ne kovové, mantinely do dětských postýlek, jiné než ložní prádlo, nábytek, nákladové palety, ne kovové, nástěnky (vývěsky), nohy k nábytku, nožičky k nábytku, nýty, ne kovové, obaly na oděvy (pro uložení oděvů), obruby ze slámy, obruce na sudy, ne kovové, okenní kliky, ne kovové, okenní kování, ne kovová, okenní zarážky, ne kovové nebo gumové, opěrky hlavy (u nábytku), ošatky na chleba, ozdoby na rakve, nekovové, paravány (nábytek), plástve, pletená sláma, s výjimkou rohoží, podnosy, ne kovové\*, podpěry (nábytek), podpěry pro nábytek, ne kovové, podstavce na sudy, ne kovové, podstavce pod květináče, pohovky (chaises longues), pohovky (kratší s opěradlem), pohřební urny, pojízdné servírovací stoly, pojízdné stoly na počítače (nábytek), police (k nábytku), police na knihy, police na knihy, policové skříně, polštáře (dekorativní), polštáře (na spaní), polštářky pro oporu hlavy pro kojence, polštářky pro stabilizaci hlavičky pro kojence, ponky, ponky pracovní stoly, postele, postýlky pro malé kojence, poštovní schránky, ne kovové nebo zděné, poutače ze dřeva nebo plastu, pracovní stoly pro práci vestoje, prádelníky, prádelníky komody, předměty pletené ze slámy, přenosné stoly (stoly), přepravní palety, ne kovové, příbormíky, příhrádky na talíře, psací stoly, psí boudy, ptačí budky, pulty (stoly), rákos (materiál na splétání), rakve, rámečky do včelích úlů, ramínka na oděvy, rámy na obrazy, rámy na vyšívání, regály (nábytek), rybářské koše, řečnické pulty, řeznické špalvy (stoly), servírovací stoly na kolečkách (nábytek), skříně (kuchyňské), skříně na uchovávání potravin, slavníky, sofa, sochy ze dřeva, vosku, sádry nebo plastu, sošky ze dřeva, vosku, sádry nebo plastu, spojovací kolíky, ne kovové, stojánky na knihy (nábytek), stojany na časopisy, stojany na deštníky, stojany na klobouky, stojany na květiny (nábytek), stojany na lahve, stojany na noviny, stojany na oblečení (němý sluha), stojany na počítačové stroje, stojany na ručníky (nábytek), stojany na vystavení zboží, stoličky, stoličky pod nohy, stoličky pod nohy podnožky, stoly a skříně s umyvadlem (nábytek), stoly pod přenosný počítač, stolní desky, stolové desky, stoly na řezání (nábytek), stoly pod psací stroje, stoly, sudy, ne kovové, šatní skříně, šatníky, školní nábytek, škrabadla pro kočky, toaletní stoly, truhlářské výrobky, truhly, ne kovové, tyče na záclony, tyče na zavěšení obrazů (rámy), úložné police, upínací stoly (nábytek), uzamykatelné skříně, věšáky (nábytek), věšáky na klíče (desky), věšáky na klobouky, věšáky na oblečení (němý sluha), vitríny (nábytek), vnitřní lamelové rolety, vnitřní okenice (nábytek), vnitřní okenní rolety a žaluzie z textilu, vnitřní okenní rolety a žaluzie (nábytek), vnitřní rolety (nábytek), volně stojící přepážky (nábytek), volně stojící příčky (nábytek), výrobky z proutí, vysoké židle pro děti, vývěsní štíty ze dřeva nebo plastu, základy postelí, zástěny (nábytek), zástěny ke krbům (nábytek), závěsné mobilny (dekorativní pohyblivé sestavy), závěsy (panty), ne kovové, židle, židle; (21) cedníky pro použití v domácnosti, cukřenky, čajítka, čajové konvice, čajové servisy (stolní nádoby), dávkovače mýdla, dávkovače na papírové ručníky, dávkovače na toaletní papír, dortové lopatky, dózy na bonbony, dózy na cukrovinky, dózy na sušenky, dózy, boxy a nádoby pro použití v domácnosti a kuchyni, držáky květin jako potřeby pro aranžování květin, držáky na houby, držáky na mýdlo, držáky na toaletní papír, držáky na zubní kartáčky, formy (kuchyňské potřeby), formy a tvořítka na led, formy na dorty, formy na pečení, vaření, hrnce, hrnce na vaření, hrnce tajine, ne elektrické, hrnce tajine, ne elektrické, hrnčířské výrobky, hrnčíky, hrnky, chňapky, chňapky (rukavice), jídelní soupravy (nádoby), karafy, kastroly, kastroly, rendlíky, pánve z kameniny, kávové servisy (stolní nádoby), kbelíky, kbelíky na led, keramika pro použití v domácnosti, kleště na salát, kleštičky na cukr, kleštičky na led, kolíčky na prádlo, konve na zalévání, konvice na kávu, ne elektrické, korbele, koše pro použití v domácnosti, košíky na chleba pro použití v domácnosti, košťata smetáky, košťáče na víno, kovové nádoby na přípravu zmrazenin a ledových nápojů, krabičky na

čaj, krabičky na mýdlo, krabičky na svačiny, kuchyňská prkénka na krájení, kuchyňská struhadla, kuchyňské dózy a krabičky, kuchyňské hmoždíře, kuchyňské mlýnky, ne elektrické, kuchyňské potřeby, kuchyňské potřeby pro domácnost, kuchyňské stěrky, květináče, lžice na polévání (kuchyňské náčíní), metličky pro použití v domácnosti, ne elektrické, misky, misky na krmení pro domácí mazlíčky, misky na ovoce, misky na salát, misky na ztracená vejce, mísy (nádoby), mísy na zeleninu, naběračky na víno, naběračky na zmrazeninu, nádoby, nádoby z kameniny, nádoby z porcelánu, nádoby na chleba, nádoby na led, nádoby na odpad, nádoby na pití, nádoby na pivo, napínáky na obuv, napínáky na rukavice, napínáky na vyšší obuv, nářadí pro vaření, ne elektrické, násady na košťata, smetáky, nočníky, obaly na květináče, ne papírové, okenní truhlíky, otočné servírovací podnosy, otvíráky na lahve, elektrické i neelektrické, pánve na smažení, papírové nebo plastové kelímky, papírové podnosy pro použití v domácnosti, papírové talíře, párátko, pasty na krysy nebo potkany, pasty na myši, pekáče, pepřenky, plácačky na koberce (ruční nástroje), plácačky na mouchy, podložky na odkládání nožů (stolování), podložky na odložení čajových sáčků, podložky na pečení, podložky pod (horké) nádoby, ne papírové nebo textilní, podložky pod hrnce (stolování), podnosy pro použití v domácnosti, podtácky, ne papírové nebo textilní, pohárky na vejce, pohlcovače kouře pro použití v domácnosti, pokladničky na mince, poklice, pokličky na hrnce, pokličky proti vykypění mléka, poklopy na jídlo, poklopy na máselníčky, poklopy na nádoby, poklopy na nádoby jídlo, poklopy na sýr, polévací pipety, polévkové mísy, pouzdra na hřebeny, pouzdra na mýdlo, podšálky, talířky, prkénka na krájení chleba, prostírání, ne papírové nebo textilní, ptačí klece, ruční mlýnky na kávu, ruční mlýnky na pepř, ruční mlýnky pro použití v domácnosti, sady hrnčů, sady karaf na ocet a olej, sady kořenek, servírovací naběračky, síta pro použití v domácnosti, slánky, sochy z porcelánu, keramiky, kameniny, terakoty nebo skla, sošky z porcelánu, keramiky, kameniny, terakoty nebo skla, stojánky na jídelní lístky, stojánky na štětky na holení, stojánky na ubrusy (stolování), stojany na grily, grilovací rošty, stojany pro přenosné dětské vaničky, stolní nádoby, nikoliv nože, vidličky a lžice, stolní talíře, svačínové boxy krabičky na svačiny, svícny, šálky hrnčíky, škopky, talíře na jedno použití, tyčové a kruhové držáky na ručníky, valchy, vaničky na mýdlo, vaničky na praní, vařečky (kuchyňské náčíní), vázy, vědra, zouváky; (24) bytový textil, látkové prostírání, látkové ručníky na obličej, ložní prádlo, ochranné povlaky na nábytek, piknikové deky, potahy na matrace, povlaky na dekorativní polštáře, povlaky na polštáře, prostěradla (textilie), prošívané postelové přehozy a příkrývky, quilty, prošívané přehozy na postele, přehozy na postele, příkrývky a pokrývky na postel, spací pytle, spací pytle pro kojence, sprchové závěsy z textilií nebo plastu, stolní běhouny, jiné než papírové, textilní čalouny, textilní nebo plastové závěsy a záclony, textilní podložky na stůl textilní prostírání, textilní podložky pod sklenice, textilní povlaky a potahy na nábytek, textilní ručníky, textilní stolní běhouny, textilní stolní ubrusy, textilní tapisérie (čalouny), tkaniny na vyšívání s předkresleným vzorem, ubrusy a ubrusky, ne papírové, utěrky na nádoby, vložky do spacích pytlů, žínky; (27) koberce, koupelnové rohožky a předložky, podlahové krytiny, podložky pod koberce, rákosové rohože, rohože, rohožky před dveře, tapety, textilní tapety; (28) dáma (hra), deskové hry, domečky pro panenky, domino (stolní hra), draci, figurky (hračky), hokejky, houpací koně, houpáčky, hračky pro domácí zvířata, hračky, hry, káča, vlček (hračky), klouzačky, koloběžky (hračky), kostky (stolní hra), kroužky (hra, při které se kroužky házejí na kolíky), kuličky (hra), kuželky (hra), loutky, mah-jong (čínská společenská hra), marionety, masky (na hraní), matřičky (ruské do sebe zapadající dřevěné panenky), modely (hračky), oblečení pro panenky, ozdoby na vánoční stromček, s výjimkou osvětlení a cukrovinek, panenky, pokojíčky pro panenky, postýlky pro panenky, puzzle, sáně (sportovní náčíní), stavebnice (hračky), stavebnice modelů (hračky), stavebnicové kostky (hračky), stojany na vánoční stromček, šachovnice, šachovnice na dámu, šachy, vrše (pasti na ryby); (35) administrativní služby, cílené zaslání reklamních materiálů, cílené zaslání reklamních materiálů, cílený marketing, fakturace, kopírování dokumentů, marketing, marketing, návrh reklamních materiálů, pomoc při řízení obchodní činnosti, poradenství v oblasti řízení a organizace podniku, poradenství v oblasti řízení obchodní činnosti, poskytování informací o obchodních kontaktech, poskytování obchodních informací a rady pro spotřebitele ve výběru produktů a služeb, prezentace výrobků v komunikačních médiích pro účely maloobchodu, pronájem billboardů (reklamních tabulí), pronájem reklamních ploch, propagace, průzkum trhu, průzkum trhu, průzkum veřejného mínění, předvádění zboží, reklama, řízení obchodní činnosti hotelů, řízení obchodních projektů v oblasti stavebních projektů, sestavování katalogů informací pro obchodní či reklamní účely, sjednávání a uzavírání obchodních transakcí pro třetí strany, sjednávání obchodních smluv pro jiné osoby, služby registrace darů, služby v oblasti obchodního lobbingu, služby v oblasti vztahů s médii, správa

zákaznických věrnostních programů, styk s veřejností, subdodavatelské služby (pomoc v obchodní činnosti), šíření reklamních materiálů, účetnictví, venkovní reklama, vydávání reklamních textů, vyhledávání sponzorů, zásobovací služby pro jiné osoby (nákup zboží a služeb pro jiné podniky), zprostředkování obchodních informací, zprostředkování obchodů v oblasti propojení možných soukromých investorů s podnikateli, kteří potřebují financování, zprostředkování propagace, zprostředkování reklamy; (36) důvěrník, financování, financování formou koupě na splátky, finanční hodnocení (pojištění, bankovníctví, nemovitosti), finanční informace, finanční oceňování dřeva na pni, finanční řízení, finanční řízení výplat náhrad pro jiné osoby, finanční sponzoring, investování peněžních prostředků, leasingové financování, makléřské služby, makléřství, jednatelství, oceňování nemovitostí, organizování peněžních sbírek, poradenství v oblasti pojištění, pořádání dobročinných sbírek, poskytování jistoty, poskytování informací o pojištění, poskytování slev v zapojených provozovnách jiných osob pomocí členských karet, pronájem bytů, pronájem kanceláří (nemovitosti), pronájem nemovitostí, pronájem sdílených kanceláří, půjčky (financování), půjčky na splátky, půjčky se zástavou, služby realitní kanceláře, služby ubytovací kanceláře (byty), služby v oblasti nemovitostí, správa bytového domu, správa nemovitostí, svěření, uzavírání pojištění, uzavírání pojištění proti požáru, uzavírání úrazového pojištění, uzavírání zdravotního pojištění, uzavírání životního pojištění, výběr nájemného, zajištění financování stavebních projektů, zprostředkování pojištění, zprostředkování v oblasti nemovitostí; (37) čalounění, čištění, čištění oděvů, čištění pemzou, deratizace, dezinfekce, hubení škůdců, s výjimkou zemědělských, akvakulturních, zahradních a lesních, malba a nátěr interiérů a exteriérů, mytí oken, mytí oken, opravy čalounění, opravy obuvi, opravy oděvů, praní, praní plenek, praní prádla, pronájem myček na nádobi, pronájem praček, pronájem sušiček na nádobi, služby elektrikářů, stavební poradenství, tapetování, truhlářské služby, údržba nábytku, úklid budov (interiér), úklid domácnosti, výstavba, zednické služby, zednictví, žehlení oděvů, žehlení prádla; (39) dodávka zboží, osobní doprava, parkování automobilů, přeprava, přeprava nábytku, pronájem garáží, pronájem ledniček, pronájem mrazničků, pronájem parkovacích míst, pronájem skladů, pronájem vozidel, sdílení automobilů, skladování, služby řidičů, stěhovací služby, uskladnění zboží, zprostředkování dopravy, zprostředkování přepravy; (41) informace o rekreaci, informace o vzdělávání, informace o zábavě, pořádání a vedení konferencí, pořádání a vedení kongresů, pořádání a vedení osobních vzdělávacích fór, pořádání a vedení seminářů, pořádání a vedení symposií, pořádání a vedení workshopů (školení), profesní rekvalifikace, pronájem rozhlasových a televizních přijímačů, provozování rekreačních zařízení, soukromá výuka, školení, školní vzdělávání, tělesná výchova, výuka, vzdělávací služby; (43) bufety, domovy pro seniory, hotelové služby, jídelny, kavárny, motely, penziony, prázdninové tábory (ubytování), pronájem jednacích místností, pronájem přechodného ubytování, pronájem židlí, stolů, ubrusů, skleněného nádobí, provozování kempů, restaurace, rezervace přechodného ubytování, rezervace ubytování v hotelech, rezervace ubytování v penzionech, samoobslužné jídelny, samoobslužné restaurace, služby osobního šéfkuchaře, služby recepce pro přechodné ubytování (správa odjezdů a příjezdů), služby ubytovací kanceláře (hotely, penziony), turistické ubytovny, zajištění stravování; (44) depilace voskem, domy s pečovatelskou službou, fyzioterapie, fyzioterapie, hospice, chiropraxe, kadeřnictví, lázeňské služby, lékařské služby, logopedie, manikúra, masáže, ošetřovatelské služby, ozdravovny, paliativní péče, poradenství v oblasti stravování a výživy, salony krásy, sanatoria, sauny, služby porodní asistentky, služby psychologa, služby vizážistů, terapeutické služby, údržba trávníků, zahradnické služby, zahradnictví, zdravotní péče, zdravotní poradenství, zdravotní poradenství pro osoby se zdravotním postižením, zdravotnická střediska, zotavovny; (45) concierge služby, duchovní poradenství, hlídání dětí, hlídání domácích zvířat, hlídání domů, noční ostraha, ostraha, pohřební služby, poradenství při úmrtí blízké osoby, poradenství v oblasti návrhu osobního šatníku, provádění náboženských obřadů, půjčování oděvů, venčení psů, ztráty a nálezy.

(511) 20, 21, 24, 27, 28, 35, 36, 37, 39, 41, 43, 44, 45

(540) **XPlace Nájemní bydlení pro celý život**

(592) Slovní

(111) **395774**  
(220) 05.10.2022  
(320) 05.10.2022  
(442) 16.11.2022  
(151) 22.02.2023

(730) **Technika Mašek s.r.o.**, Tymákovská 10, Starý Plzenec, Sedlec, 33202, CZ  
(210) O-581668  
(511) (6) kovové nádoby a kovové výrobky určené pro přepravu a obalové materiály, kovové nezpracované a polozpracované materiály bez určeného účelu, kovové stavební a konstrukční materiály a prvky, kovové zámečnické potřeby, kovové železářské zboží, přemístitelné konstrukce a kovové stavby, sochy a umělecké předměty z obecných kovů; (7) čerpadla, kompresory a fukary, dávkovací stroje, elektrické generátorové soustrojí, generátory elektřiny, generátory na výrobu elektřiny, manipulační zařízení, průmysloví roboti, roboti k použití v průmyslu, roboti k průmyslovým účelům, stroje a obráběcí stroje na zpracování materiálu a pro výrobu, stroje a obráběcí stroje používané v nouzových a záchranných situacích, stroje na zametání a vysávání, na čištění, mytí a praní, stroje pro výrobu elektrického proudu, stroje pro výrobu energie, zařízení a stroje pro zemědělství, pro zemní práce, pro stavebnictví, pro těžbu ropy a plynu, důlní zařízení; (8) zdvihací nástroje, ruční nářadí a nástroje pro zpracování materiálů a pro výrobu, opravy a údržbu.  
(511) 6, 7, 8  
(540)

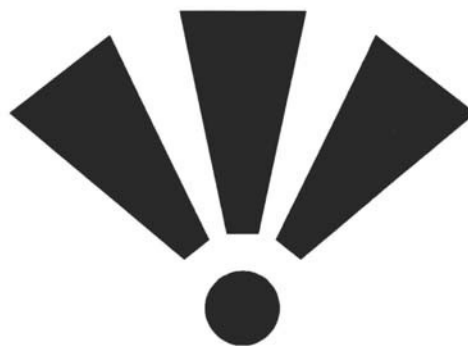

(593) Obrazová

(111) **395775**  
(220) 05.10.2022  
(320) 05.10.2022  
(442) 16.11.2022  
(151) 22.02.2023  
(730) **Diochi spol. s r.o.**, Průmyslová 1306/7, Praha 10, Hostivař, 10200, CZ  
(740) JUDr. Tomáš Lejček MBA, Slezská 169/10, Praha 2, Vinohrady, 12000  
(210) O-581671  
(511) (3) přípravky pro osobní hygienu a kosmetické přípravky, neléčivé přípravky na péči o tělo, neléčivé přípravky pro péči o obličej, přípravky péče o vlasy, přípravky péče o zuby; (5) farmaceutické přípravky, lékařské přípravky, hygienické výrobky pro léčebné účely, výživové doplňky, protizánětlivé přípravky, antivirové přípravky, antiparazitní přípravky, antibakteriální, antimikrobiální přípravky, dezinfekční přípravky, přípravky pro aktivaci buněčné funkce pro lékařské účely, farmaceutické přípravky k léčbě kožních onemocnění, farmaceutické přípravky na regeneraci tkání, farmaceutické přípravky k prevenci poruch imunitního systému, farmaceutické přípravky k léčbě kardiovaskulárních onemocnění, farmaceutické látky ovlivňující orgány trávicí soustavy, antioxidační doplňky stravy, minerální doplňky stravy, léčivé byliny, léčivé byliny v sušené nebo konzervované formě, kapsle pro léčebné účely; (16) krabice na balení (papírové), obaly (papírnícké zboží), obálky na kancelářské použití, tištěné propagační materiály, reklamní letáky, kancelářské potřeby.

(511) 3, 5, 16

(540)

**DELTAVIR**

(592) Slovní

(111) **395776**  
(220) 05.10.2022  
(320) 05.10.2022



- (442) 16.11.2022  
(151) 22.02.2023  
(730) **FORT-KM s.r.o.**, Hulínská 2193/2a, Kroměříž, 76701, CZ  
(740) Patentová a známková kancelář, Ing. Jaromír Příkrýl, Včelín 1161, Hulín, 76824

- (210) O-581673  
(511) (7) stroje a přístroje na zpracování a přípravu potravin a nápojů, elektromechanické stroje na přípravu potravin, elektromechanické stroje na přípravu nápojů, elektrické ruční mixéry pro domácnost, kuchyňské stroje, elektrické, elektrické kuchyňské nože, kuchyňské mixéry, elektrické, elektrické kuchyňské krájecí stroje, sťahací metly na potraviny (elektrické), elektrické lisy na ovoce, hnětací stroje (elektrické kuchyňské stroje), myčky nádobí pro domácí účely, mycí zařízení, stroje na mytí lahví, vysavače; (9) přístroje a nástroje výzkumné, přístroje a nástroje na měření, signalizaci, detekci, testování, zařízení a přístroje pro regulaci nebo řízení distribuce nebo použití elektrického proudu; (11) zařízení pro vaření, pečení, smažení, chlazení, sušení, větrání, ventilaci a klimatizaci, grily elektrické a plynové, fritézy, plynové salamandry (na přípravu jídla), plotny na palačinky, mikrovlnné trouby, zařízení pro ohřev a rozvod vody a zařízení sanitární, nádrže tlakové vody, bojler, kamna [topná zařízení], topná tělesa, topné přístroje pro všechna paliva tuhá, tekutá a plynná, mycí dřezy, ventilátory (klimatizace); (12) přírůbky za automobily, nadstavby na vozidla; (16) pytle a balicí a obalové materiály a materiály pro skladování z papíru, lepenky nebo z plastů; (17) umělé hmoty jako polotovary, plastické hmoty jako polotovary, polozpracované plasty, plastické hmoty ve formě desek, bloků, tyčí a trubek, fólie z umělé hmoty; (19) trhové a prodejní stánky; (20) nábytek, nábytek (doplňky) nekovové, stoly, pracovní stoly, stolky, servírovací stolky, stojany, rámy, jídelní kouty, židle, lavice a rozkládací lavice, přeměnitelný (variabilní) nábytek, desky z plastických hmot, nábytek vyrobený z plastických hmot, nádoby z plastických hmot pro balicí účely, dekorativní obvodové lišty z plastu (okenní doplňky), dekorativní obvodové lišty z plastu (doplňky ke dveřím), upevňovací příslušenství pro nábytek, nekovové; (21) náčiní a nádoby pro kuchyň nebo domácnost, nerezové kuchyňské nářadí a nádoby, kuchyňské náčiní neelektrické, džbány, hrnce, láhve, misky a nádoby všeho druhu, keramika na použití v domácnosti všeho druhu, skleněné nádoby a zboží pro domácnost a kuchyň, hřebeny, mycí houby, kartáče, porcelán, tlakové hrnce, schránky na pečivo, cestovní láhve, dřezy na praní (škopky), formy na led, tepelně izolační nádoby (termosky), nádoby pro přepravu potravin v teplém a studeném stavu; (35) maloobchodní a velkoobchodní prodej a zprostředkovatelské služby v oblasti nákupu a prodeje výrobků uvedených výše ve třídách 7, 9, 11, 12, 16, 19, 20, 21, elektronický obchod a internetový obchod s výrobky uvedenými výše ve třídách 7, 9, 11, 12, 16, 19, 20, 21, reklamní, inzertní a propagační činnost, marketing; (40) zpracování plastických hmot.

(511) 7, 9, 11, 12, 16, 17, 19, 20, 21, 35, 40

(540)

**FORT**

(592) Slovní

- (111) **395777**  
(220) 05.10.2022  
(320) 05.10.2022  
(442) 16.11.2022  
(151) 22.02.2023  
(730) **Dr. Max BDC, s.r.o.**, Na Florenci 2116/15, Praha 1, Nové Město, 11000, CZ

(740) Mgr. Martina Zdvihalová, Ph.D. - patentová a právní kancelář, Mgr. Martina Zdvihalová Ph.D., K Pazderně 2031, Benešov, 25601

(210) O-581678

- (511) (3) kosmetika a kosmetické přípravky, neléčivá kosmetika, bylinné výtažky pro kosmetické účely, neléčivé gely a masti; (5) farmaceutické a léčebné výrobky a přípravky, léčivé přípravky a doplňky, hygienické přípravky a výrobky, hygienické přípravky pro léčebné účely, zdravotnické prostředky a preparáty v rámci této třídy, kosmetické přípravky pro léčebné účely, bylinné výtažky pro léčebné účely, potravinové doplňky pro léčebné účely, dietetické přípravky pro léčebné účely, dietetické přípravky k lékařskému použití, vitamínové přípravky a doplňky, léčivé potravinové doplňky, doplňky výživy, farmaceutické přípravky k léčbě dýchací soustavy, bylinné doplňky stravy k léčbě dýchací soustavy a podpory sekreci hlenu, protizánětlivé spreje a přípravky, léčivé spreje pro ošetření úst a hltanu, farmaceutické přípravky k inhalaci pro léčbu respiračních onemocnění a poruch, léčivé pastilky, tinktury pro léčebné účely, nosní kapky, soli a solné roztoky k lékařským účelům, minerální přípravky, homeopatické přípravky, farmaceutické, homeopatické a vitamínové přípravky tabletované, v prášku, měkkých kapslích, tvrdých želatinových kapslích a v sirupu; (35) reklama,

propagace, marketing, reklama, propagace a marketing on-line, služby v oblasti reklamy a propagace prodeje, distribuce vzorků výrobků, obchodní poradenské služby, obchodní informace a rady pro spotřebitele (poradna pro spotřebitele), obchodní zprostředkovatelské služby, zajišťování obchodních transakcí a obchodních kontaktů, prezentace zboží a služeb, služby předvádění výrobků a vystavování zboží, maloobchodní služby, velkoobchodní služby, nákup, prodej, on-line nákup a on-line prodej výrobků uvedených výše ve třídách 3 a 5 tohoto seznamu, zprostředkování nákupu a prodeje výrobků uvedených výše ve třídách 3 a 5 tohoto seznamu; (44) farmaceutické služby, farmaceutické poradenství, služby lékárny, služby poskytované lékárníky (příprava receptů), individuální příprava léčiva, adjustace lékových forem pro veřejnost, provoz lékáren, provoz výdejen léků, poradenství v oblasti léčiv, telemedicínské služby, zdravotní poradenství, lékařské služby, péče o hygienu a krásu osob a zvířat, pronájem zdravotnického vybavení, úprava protetických pomůcek, informační, poradenské a konzultační služby v rámci výše uvedených služeb ve třídě 44.

(511) 3, 5, 35, 44

(540)

**Dr. Max Bronchofin**

(592) Slovní

(111) **395778**

(220) 05.10.2022

(320) 05.10.2022

(442) 16.11.2022

(151) 22.02.2023

(730) **I.D.C. Holding, a.s.**, Bajkalská 19B, Bratislava 821 01, SK

(740) C|K|T ČERVENKA TURKOVÁ & PARTNERS Advokátní, patentová a známková kancelář, Mgr. Jana Turková, advokát, Anny Letenské 34/7, Praha 2, Vinohrady, 12000

(210) O-581681

(591) Barevná

- (511) (30) trvanlivé, polotrvanlivé a jemné pečivo, čokoládové a nečokoládové cukrovinky, bonbóny a cukrátky, čokoláda, fondán, karamelky, keksy, koláče, kreky, lízátky, oplatky, perníky, medovňky, biskvity, suchary, sušenky, piškoty, vánoční kolekce a jiné cukrovinky na zdobení vánočních stromečků, vafle, trubičky, dezerty, komprimáty, želé, napolitánky, pastilky, tyčinky, žvýkačky, obilné přípravky, mandlové cukrovinky, marcipán, mentolové bonbóny, pralinky, biskvity, výrobky z obilovin, zákusky, müsli, ovocné želé, kakao, káva, čaj, cukr, med, kávové náhražky.

(511) 30

(540)



(593) Obrazová

(111) **395779**

(220) 05.10.2022

(320) 05.10.2022

(442) 16.11.2022

(151) 22.02.2023

(730) **I.D.C. Holding, a.s.**, Bajkalská 19B, Bratislava 821 01, SK

(740) C|K|T ČERVENKA TURKOVÁ & PARTNERS Advokátní, patentová a známková kancelář, Mgr. Jana Turková, advokát, Anny Letenské 34/7, Praha 2, Vinohrady, 12000

(210) O-581682

- (591) Barevná  
(511) (5) dietetické potraviny pro léčebné účely (např. dietetické pečivo, suchary, sušenky, piškoty, obilné přípravky, cukrovinky, bonbóny, pastilky, žvýkačky apod.); (30) trvanlivé, polotrvanlivé a jemné pečivo, čokoládové a nečokoládové cukrovinky (např. arašídové cukrovinky apod.), bonbóny a cukrátky, vánoční kolekce a jiné cukrovinky na zdobení vánočních stromečků, čokoláda, fondán, potravinářský kandys, karamely, keksy, koláče, koláče s náplní, kreky, lízátka, mandlové cukrovinky, marcipán, mentolové bonbóny, oplatky, ovocné želé, pastilky, pemiky, medovniky, pralinky, sladká dřeva, biskvity, výrobky z kaka, výrobky z medu, melasy, obilné přípravky, suchary, sušenky, piškoty, žvýkačky.  
(511) 5, 30  
(540)



- (593) Obrazová

- (111) **395780**  
(220) 07.10.2022  
(320) 07.10.2022  
(442) 16.11.2022  
(151) 22.02.2023  
(730) **Dr. Max BDC, s.r.o.**, Na Florenci 2116/15, Praha 1, Nové Město, 11000, CZ  
(740) Mgr. Martina Zdvihalová, Ph.D. - patentová a právní kancelář, Mgr. Martina Zdvihalová Ph.D., K Pazderně 2031, Benešov, 25601  
(210) O-581715  
(511) (3) kosmetika a kosmetické přípravky, neléčivá kosmetika, bylinné výtažky pro kosmetické účely, neléčivé gely a masti, kolagenové přípravky pro kosmetické účely; (5) farmaceutické a léčebné výrobky a přípravky, léčivé přípravky a doplňky, hygienické přípravky a výrobky, hygienické přípravky pro léčebné účely, zdravotnické prostředky a preparáty v rámci této třídy, kosmetické přípravky pro léčebné účely, bylinné výtažky pro léčebné účely, potravinové doplňky a dietetické přípravky, potravinové doplňky, minerální potravinové doplňky, potravinové doplňky pro léčebné účely, dietetické přípravky pro léčebné účely, dietetické přípravky k lékařskému použití, vitamínové přípravky a doplňky, léčivé potravinové doplňky, doplňky výživy, bylinné výrobky pro léčebné účely, léčivé nápoje, přípravky obsahující vitamín C, přípravky obsahující vitamín D, přípravky obsahující liposomální vitamín C a D, vitamínové a minerální přípravky a doplňky, homeopatické přípravky, farmaceutické, homeopatické a vitamínové přípravky tabletované, v prášku, měkkých kapslích, tvrdých želatinových kapslích, kapkách a v sirupu, minerální doplňky stravy, minerální přípravky pro lékařské účely, probiotické doplňky, kolagen pro léčebné a lékařské účely; (35) reklama, propagace, marketing, reklama, propagace a marketing on-line, služby v oblasti reklamy a propagace prodeje, distribuce vzorků výrobků, obchodní poradenské služby, obchodní informace a rady pro spotřebitele (poradna pro spotřebitele), obchodní zprostředkovatelské služby, zajišťování obchodních transakcí a obchodních kontaktů, prezentace zboží a služeb, služby předvádění výrobků a vystavování zboží, maloobchodní služby, velkoobchodní služby, nákup, prodej, on-line nákup a on-line prodej výrobků uvedených výše ve třídách 3 a 5 tohoto seznamu, zprostředkování nákupu a prodeje výrobků uvedených výše ve třídách 3 a 5 tohoto seznamu; (44) farmaceutické služby, farmaceutické poradenství, služby lékární, služby poskytované lékárníky (příprava receptů),

individuální příprava léčiva, adjustace lékových forem pro veřejnost, provoz lékáren, provoz výdejen léků, poradenství v oblasti léčiv, telemedicínské služby, zdravotní poradenství, lékařské služby, péče o hygienu a krásu osob a zvířat, pronájem zdravotnického vybavení, úprava protetických pomůcek, informační, poradenské a konzultační služby v rámci výše uvedených služeb ve třídě 44.

- (511) 3, 5, 35, 44

(540) **LifeCode developed by Dr. Max**

- (592) Slovní

- (111) **395781**  
(220) 07.10.2022  
(320) 07.10.2022  
(442) 16.11.2022  
(151) 22.02.2023  
(730) **Dr. Max BDC, s.r.o.**, Na Florenci 2116/15, Praha 1, Nové Město, 11000, CZ  
(740) Mgr. Martina Zdvihalová, Ph.D. - patentová a právní kancelář, Mgr. Martina Zdvihalová Ph.D., K Pazderně 2031, Benešov, 25601  
(210) O-581716  
(511) (3) kosmetika a kosmetické přípravky, neléčivá kosmetika, bylinné výtažky pro kosmetické účely, neléčivé gely a masti, kolagenové přípravky pro kosmetické účely; (5) farmaceutické a léčebné výrobky a přípravky, léčivé přípravky a doplňky, hygienické přípravky a výrobky, hygienické přípravky pro léčebné účely, zdravotnické prostředky a preparáty v rámci této třídy, kosmetické přípravky pro léčebné účely, bylinné výtažky pro léčebné účely, potravinové doplňky a dietetické přípravky, potravinové doplňky, minerální potravinové doplňky, potravinové doplňky pro léčebné účely, dietetické přípravky pro léčebné účely, dietetické přípravky k lékařskému použití, vitamínové přípravky a doplňky, léčivé potravinové doplňky, doplňky výživy, bylinné výrobky pro léčebné účely, léčivé nápoje, přípravky obsahující vitamín C, přípravky obsahující vitamín D, přípravky obsahující liposomální vitamín C a D, vitamínové a minerální přípravky a doplňky, homeopatické přípravky, farmaceutické, homeopatické a vitamínové přípravky tabletované, v prášku, měkkých kapslích, tvrdých želatinových kapslích, kapkách a v sirupu, minerální doplňky stravy, minerální přípravky pro lékařské účely, probiotické doplňky, kolagen pro léčebné a lékařské účely; (35) reklama, propagace, marketing, reklama, propagace a marketing on-line, služby v oblasti reklamy a propagace prodeje, distribuce vzorků výrobků, obchodní poradenské služby, obchodní informace a rady pro spotřebitele (poradna pro spotřebitele), obchodní zprostředkovatelské služby, zajišťování obchodních transakcí a obchodních kontaktů, prezentace zboží a služeb, služby předvádění výrobků a vystavování zboží, maloobchodní služby, velkoobchodní služby, nákup, prodej, on-line nákup a on-line prodej výrobků uvedených výše ve třídách 3 a 5 tohoto seznamu, zprostředkování nákupu a prodeje výrobků uvedených výše ve třídách 3 a 5 tohoto seznamu; (44) farmaceutické služby, farmaceutické poradenství, služby lékární, služby poskytované lékárníky (příprava receptů), individuální příprava léčiva, adjustace lékových forem pro veřejnost, provoz lékáren, provoz výdejen léků, poradenství v oblasti léčiv, telemedicínské služby, zdravotní poradenství, lékařské služby, péče o hygienu a krásu osob a zvířat, pronájem zdravotnického vybavení, úprava protetických pomůcek, informační, poradenské a konzultační služby v rámci výše uvedených služeb ve třídě 44.  
(511) 3, 5, 35, 44

(540)

**life  
code**  
DEVELOPED BY DR.MAX

(593) Obrazová

(111) **395782**

(220) 08.10.2022

(320) 08.10.2022

(442) 16.11.2022

(151) 22.02.2023

(730) **Seidel Jankanič, advokáti s.r.o.**, Přístavní 531/24, Praha 7, Holešovice, 17000, CZ

(210) O-581732

(511) (35) administrativní služby související s obchodními transakcemi a finančními záznamy, administrativní pomoc při reakci na výzvy k účasti ve výběrových řízeních, administrativní pomoc při vypracování nabídek k poptávkám [RFPs], externí správa společností, fakturace, finanční audit, obchodní informace, obchodní průzkum, obchodní správa licencí k výrobkům a službám jiných osob, oceňování podniků, pomoc při řízení obchodní činnosti, pomoc při řízení obchodních či průmyslových podniků, poradenské služby pro obchodní vedení, poradenství v oblasti organizace podniku, poradenství v oblasti řízení a organizace podniku, poradenství v oblasti řízení lidských zdrojů, poradenství v oblasti řízení obchodní činnosti, profesionální obchodní poradenství, provádění podnikových auditů, průzkum trhu, příprava daňových přiznání, sjednávání obchodních smluv pro jiné osoby, služby spojené s podáváním daňových přiznání, subdodavatelské služby [pomoc v obchodní činnosti], účetnictví; (36) finanční analýza, finanční hodnocení nabídek k poptávkám [RFP], finanční hodnocení nabídek pro účast ve výběrových řízeních, finanční hodnocení, finanční oceňování aktiv duševního vlastnictví, finanční poradenství, finanční služby v oblasti likvidace podniků, oceňování nemovitostí, poskytování finančních informací, pronájem kanceláří [nemovitosti], služby realitní kanceláře, služby v oblasti nemovitostí, správa majetku, správa nemovitostí, svěřenectví, úschova ceností, úschovní služby; (45) advokátní služby, služby spojené s výkonem advokacie, zastupování v řízení před soudy a jinými orgány, obhajoba v trestních věcech, udělování právních porad, zpracovávání právních rozborů, auditů dodržování právních předpisů, mediace (smírné řešení sporů), mimosoudní řešení sporů, poskytování licencí k duševnímu vlastnictví, poskytování licencí k počítačovému softwaru [právní služby], právní advokátní služby, právní konzultace vztahující se k mapování v oblasti patentů, právní poradenství při vypracování nabídek k poptávkám [RFP], právní poradenství v rámci reagování na výzvy k podávání nabídek, právní průzkum, právní převody vlastnických práv k majetku, právní služby v oblasti sjednávání smluv pro jiné osoby, právní správa licencí, příprava právních dokumentů, registrace názvů domén [právní služby], služby rozhodců, správa autorských práv, udělování licencí [právní služby] v rámci vydávání softwaru.

(511) 35, 36, 45

(540)

**SJA**

(592) Slovní

(111) **395783**

(220) 10.10.2022

(320) 10.10.2022

(442) 16.11.2022

(151) 22.02.2023

(730) **Animed s.r.o.**, Blatnická 4383/9, Brno, Židenice, 62800, CZ

(740) INPARTNERS GROUP, Mgr. Jan Brauner LL.M., advokát, Tuřanka 1519/115a, Brno, Slatina, 62700

(210) O-581733

(591) Barevná

(511) (5) výživové doplňky pro veterinářské účely, výživové doplňky do krmiva hospodářských zvířat, enzymy pro zvěrolékařské účely, toaletní vody a mléka k veterinárním účelům, léky k veterinárním účelům, veterinární přípravky, přípravky pro veterinární očkování, veterinární přípravky a látky, živé buňky pro veterinární účely, biologické přípravky pro zvěrolékařské účely, enzymatické přípravky pro zvěrolékařské účely, biochemické přípravky pro veterinární účely, přípravky proti infekcím pro veterinární použití, výživné jídlo a dietetické výrobky pro veterinární účely, veterinární přípravky pro léčbu bakterií v zažívacím ústrojí, bakteriální přípravky pro veterinářské účely, bakteriostatické látky pro veterinární použití, potravinové doplňky, doplňky výživy; (41) výchova, vzdělávání, zábava a sportovní činnost, organizování a vedení soutěží (výchova a zábava), vzdělávací služby v oblasti veterinární profese; (42) vědecké a technologické služby, poradenské služby v oblasti vědeckého výzkumu, služby vědeckého výzkumu, veterinární laboratorní služby; (44) lékařské služby, veterinární služby, veterinární poradenské služby, služby v oblasti veterinární chirurgie, péče o čistotu a hygienu zvířat.

(511) 5, 41, 42, 44

(540)

 **Animed**

(593) Obrazová

(111) **395784**

(220) 07.10.2022

(320) 07.10.2022

(442) 16.11.2022

(151) 22.02.2023

(730) **Allachverďanová Marina Bc.**, Pivovarská 1005, Vysoký Újezd, 26716, CZ

(210) O-581734

(511) (28) hrací domečky pro děti, hračky, puzzle.

(511) 28

(540)

**BIZITOYS**

(592) Slovní

(111) **395785**

(220) 10.10.2022

(320) 10.10.2022

(442) 16.11.2022

(151) 22.02.2023

(730) **Bohemian Music Agency s.r.o.**, Lipnická 1448, Praha 9, Kyje, 19800, CZ

(740) INPARTNERS GROUP, Mgr. Jan Brauner LL.M., advokát, Tuřanka 1519/115a, Brno, Slatina, 62700

(210) O-581749

(511) (16) periodické i neperiodické tiskoviny, knihy, noviny, časopisy, papír, kartón, tiskopisy, knižní obaly, knižní vazby, hospodářské a účetní tiskopisy, sešity a učebnice, odborné publikace, firemní a reklamní



tiskoviny - vizitky, papíry, obálky, katalogy, papírové etikety a vstupenky, fotografie, pohlednice, letáky, brožury, plakáty, diáře, kalendáře, bloky, fotoalba, fotoknihy, kancelářské potřeby spadající do této třídy 16, lepidla pro papír, recyklovaný papír, psací potřeby spadající do této třídy 16, psací a kancelářské potřeby k reklamním účelům spadající do této třídy 16, papírové obaly, papírové tašky a sáčky, fólie pro balení; (25) oděvy, dětské oděvy, halenky, šaty, kostýmy, kalhoty, sukně, saka, košile, vesty, kabáty, pláště, pláštěnky, bundy, roláky, svetry, pulovry, oblečení pro volný čas a sport, plavky a plážové oblečení, šortky, trička, tepláky, teplákové soupravy, mikiny, větrovky, sportovní bundy, kombinézy, pánské, dámské, dětské prádlo, noční košile, pyžama, župany, overaly, legíny, kamaše, ponožky, kožené pásky, textilní pásky, sportovní dresy, podkolenky, pracovní oděvy (ochranné), džínové oděvy a prádlo, oděvy z kůže, kožešin a jejich imitací, kravaty, motýlky, šle, šály, šátky, rukavice, obuv, domácí obuv, sportovní obuv, rekreační obuv, tenisky, vysoké boty, holínky, mokasíny, polobotky, střevíce, pantofle, bačkory, sandály, kloboučnické zboží všeho druhu, domácí sportovní a rekreační kloboučnické zboží, klobouky, čepice, čapky, čelenky, baret, kšilty, kšiltovky; (41) hudební produkce, agentury zajišťující rezervaci vstupenek na koncerty, digitální video, audio a multimediální zábavní vydavatelské služby, diskotéky, divadelní představení, filmové projekce, hudební a pěvecká vystoupení, hudební nakladatelství, hudební skupiny (zábava), hudební vystoupení, mixování hudby, nahrávací služby, nahrávání a produkce zvukových záznamů, organizace a pořádání koncertů, organizace kulturních představení, organizace tanečních akcí, organizování akcí pro kulturní účely, organizování festivalů, organizování kulturních a uměleckých akcí, organizování představení, organizování workshopů a seminářů, organizování živých hudebních vystoupení, pořádání festivalů pro kulturní účely, pořádání hudebních akcí, pořádání hudebních vystoupení, poskytování prostorů na zábavu, poskytování zařízení pro filmy, zábavná představení, hry, hudbu nebo vzdělávací školení, předprodej vstupenek na zábavní akce (služby), produkce audiovizuálních představení, produkce hudebních koncertů, produkce hudebních vystoupení, produkce hudebních nahrávek, produkce zábavních představení s tanečnicí a zpěváky, promítání filmů, pronájem audio a video zařízení, pronájem akustických reprodukcí, pronájem akustických nahrávacích zařízení, pronájem audiovizuálního vybavení, pronájem koncertních prostor, pronájem osvětlení pro použití v divadle, pronájem zařízení pro osvětlení pódíí, pronájem zařízení na reprodukci zvuku, služby v oblasti vzdělávání, zábavy a sportu.

(511) 16, 25, 41

(540) **Hollywood in Prague: Noc filmových melodii**

(592) Slovní

(111) **395786**

(220) 10.10.2022

(320) 10.10.2022

(442) 16.11.2022

(151) 22.02.2023

(730) **Pásek Pavel**, Psohlavců 1696/56, Praha 4, Braník, 14700, CZ

(740) JUDr. Pavel Švácha, advokát, Újezd 409/19, Praha 1, Malá Strana, 11800

(210) O-581750

(591) Barevná

(511) (9) veškeré obrazové a zvukové nosiče; (16) veškeré tiskárenské výrobky, fotografie, reklamní výrobky na papírových nosičích; (25) osobní prádlo, obuv, pokrývky hlavy; (41) umělecká činnost, kulturní tvorba včetně veřejných vystoupení, zprostředkovatelská činnost v oblasti kultury, nakladatelská a vydavatelská činnost.

(511) 9, 16, 25, 41

(540)



(593) Obrazová

(111) **395787**

(220) 10.10.2022

(320) 10.10.2022

(442) 16.11.2022

(151) 22.02.2023

(730) **Apollo Ventures s.r.o.**, Lodžská 464/10, Praha 8, Bohnice, 18100, CZ

(740) PatentEnter s.r.o., Koliště 1965/13a, Brno, Černá Pole, 60200

(210) O-581751

(511) (36) finanční analytické služby, finanční investice v oblasti cenných papírů, finanční poradenské služby, finanční služby související s digitálními měnami, finanční správa fondů, finanční správa rizikového kapitálu, investičního kapitálu a rozvojového kapitálu, investiční analýzy, investiční konzultační služby, investiční poradenství, investiční služby, investiční služby v oblasti rizikového a projektového kapitálu, obchodování s akciemi a dluhopisy, obchodování s kryptoměnami, obchody s cennými papíry a komoditami, poskytování informací a analýz v oboru finančních investic prostřednictvím internetu, poskytování investičních informací, správa finančního portfolia, správa kapitálových investic.

(511) 36

(540)

**Apollo Ventures**

(592) Slovní

(111) **395788**

(220) 10.10.2022

(320) 10.10.2022

(442) 16.11.2022

(151) 22.02.2023

(730) **Vaše DEDRA, s.r.o.**, Podhradní 69, Česká Skalice, 55203, CZ

(210) O-581753

(511) (21) pasti na škůdce, pastí na hmyz, neelektrické pastí na hmyz, lapače na mouchy, lapače a pastí na hmyz, lapače na vosy; (35) propagační činnost, reklama, pomoc při řízení obchodní činnosti, obchodní administrativa, kancelářské práce, inzerce.

(511) 21, 35

(540)

**VOSOCHŇAP**

(592) Slovní

(111) **395789**

(220) 18.10.2022

(320) 18.10.2022

(442) 16.11.2022

(151) 22.02.2023

(730) **China Tobacco Sichuan Industrial Co., Ltd.**, No. 2 Longquan Section, Chenglong Avenue, National Chengdu Economy and Technology Development Area, Longquanyi District, Chengdu City, Sichuan Province, CN

- (740) Rott, Růžička & Guttman a spol., Vyskočilova 1566, Praha 4, Michle, 14000  
(210) O-581891  
(511) (34) tabákové výrobky pro účely zahřívání, elektronická zařízení a jejich části pro zahřívání cigaret nebo tabáku za účelem uvolnění aerosolu obsahujícího nikotin pro inhalaci, tekuté nikotinové roztoky do elektronických cigaret, elektronické cigarety pro použití jako alternativa k tradičním cigaretám, tabákové výrobky a náhražky tabáku, potřeby pro použití s elektronickými cigaretami, elektronické cigarety, špičky na cigarety, pouzdra na cigarety.  
(511) 34  
(540)

«kuanzhai

(593) Obrazová

- (111) **395790**  
(220) 18.10.2022  
(320) 18.10.2022  
(442) 16.11.2022  
(151) 22.02.2023  
(730) **Evonukova Tatiana**, U studánky 449/5, Praha 7, Holešovice, 17000, CZ  
(740) Ing. Emil Chalyan, Sazovická 488/2, Praha 5, Zličín, 15521  
(210) O-581895  
(591) Barevná  
(511) (35) reklamní služby, obchodní management, obchodní správa, obchodní administrativa, kancelářské práce; (38) telekomunikační služby; (41) výchova, vzdělávání, zábava, sportovní a kulturní aktivity.  
(511) 35, 38, 41  
(540)

Tatiana Irbir

(593) Obrazová

- (111) **395791**  
(220) 18.10.2022  
(320) 18.10.2022  
(442) 16.11.2022  
(151) 22.02.2023

- (730) **Pavelková Soňa, DiS.**, I. P. Pavlova 1012/52, Olomouc, Nová Ulice, 77900, CZ  
(740) Halaxová & Halaxová TETRAPAT, Mgr. Eva Halaxová, Jinonická 804/80, Praha 5, Košíře, 15800  
(210) O-581899  
(511) (16) vzdělávací publikace; (38) komunikace poskytovaná elektronicky; (41) poradenství vztahující se ke vzdělávání a školení, poradenství v oblasti vzdělání, další vzdělávání, vedení vzdělávacích seminářů, tvorba výukových materiálů, poskytování on-line výukových programů.  
(511) 16, 38, 41  
(540)

 COLIBRI  
COACHING

(593) Obrazová

- (111) **395792**  
(220) 18.10.2022  
(320) 18.10.2022  
(442) 16.11.2022  
(151) 22.02.2023  
(730) **SOLITERA spol. s r.o.**, Palackého náměstí 77/30, Hořovice, 26801, CZ  
(740) Advokátní kancelář Mgr. Vladimír Kolář, Mgr. Vladimír Kolář, Goethova 356/5, Plzeň, Jižní Předměstí, 30100  
(210) O-581901  
(591) Barevná  
(511) (4) pelety a brikety z energetické biomasy, tvarovaná energetická biomasa, energetická biomasa, brikety dřevěné, brikety palivové, dřevo palivové, podpalovače, třísky dřevěné pro podpalování; (19) řezivo, řezivo neopracované; (31) dřevo surové, vánoční stromečky, sazenice dřevin všeho druhu; (37) opravy silničních vozidel, mazání a opravy automobilů, opravy dopravních prostředků všeho druhu, opravy karosérií, opravy pracovních strojů, údržba a opravy motorových vozidel, údržba vozidel, stavební činnost pro lesní hospodářství; (39) silniční motorová doprava nákladní, vnitrostátní a mezinárodní; (44) lesnictví, těžba dřeva, poskytování služeb v myslivosti, rostlinné školky, ochrana a ošetřování rostlin.  
(511) 4, 19, 31, 37, 39, 44  
(540)

 SOLITERA

(593) Obrazová

- (111) **395793**  
(220) 18.10.2022  
(320) 18.10.2022  
(442) 16.11.2022  
(151) 22.02.2023  
(730) **JOKVA, a.s.**, Mezice 81, Náklo, 78332, CZ  
(740) Halaxová & Halaxová TETRAPAT, Mgr. Eva Halaxová, Jinonická 804/80, Praha 5, Košíře, 15800  
(210) O-581905  
(591) Barevná  
(511) (6) kovové trubky, armatury, šoupátka, fitinky pro rozvod vody a plynu, stavební materiál kovový, zámečnické výrobky, spojovací materiál, kanálové vpusti kovové; (9) přístroje pro vážení, měření a signalizaci; (11) přístroje pro distribuci vody a zdravotní zařízení, sanitární keramika, sanitární zařízení; (17) těsnění, ucpávky a izolační materiály, potrubí, fitinky, armatury, pro rozvod vody a plynu, (nekovové); (19) roury a trubky kameninové nebo betonové, stavební materiály nekovové; (37) výstavba plynovodů, vodovodů a kanalizace, instalatérské práce.  
(511) 6, 9, 11, 17, 19, 37  
(540)



(593) Obrazová

- (111) **395794**  
(220) 18.10.2022  
(320) 18.10.2022  
(442) 16.11.2022  
(151) 22.02.2023  
(730) **Payment4U, a.s.**, Fričova 1662/4, Praha 2, Vinohrady, 12000, CZ  
(740) Šafra & partneři s.r.o., advokátní kancelář, JUDr. Jan Šafra LL.M., advokát, Revoluční 1082/8, Praha 1, Nové Město, 11000  
(210) O-581907  
(511) (9) přístroje a nástroje vědecké, výzkumné, navigační, geodetické, fotografické, kinematografické, audiovizuální, optické, přístroje a nástroje pro vážení, měření, signalizaci, detekci, testování, inspekci, záchranu a výuku, zařízení a přístroje pro vedení, přepínání, přeměnu, akumulaci, regulaci nebo řízení distribuce nebo použití elektrického proudu, zařízení a nástroje pro záznam, přenos, reprodukci nebo zpracování zvuku, obrazu nebo dat, média se záznamem a stahovatelná média, počítačový software, prázdná digitální nebo analogová záznamová a úložná média, mechanismy pro zařízení uváděná do chodu vhozením mincí, registrační pokladny, výpočetní zařízení, počítače a periferní zařízení počítačů, obleky na potápění, potápěčské masky, špunty do uší na potápění, skřipce na nos pro potápěče a plavce, potápěčské rukavice, dýchací přístroje pro plavání pod vodou, hasicí přístroje; (39) doprava, balení a skladování zboží, organizování cest; (42) vědecké a technické služby a související výzkum a projektování, průmyslová analýza, průmyslový výzkum a průmyslový design, služby kontroly kvality a služby ověřování, navrhování a vývoj počítačového hardwaru a softwaru.  
(511) 9, 39, 42

(540)



(593) Obrazová

- (111) **395795**  
(220) 18.10.2022  
(320) 18.10.2022  
(442) 16.11.2022  
(151) 22.02.2023  
(730) **Investone SICAV a.s.**, Sokolovská 675/9, Praha 8, Karlín, 18600, CZ  
(740) barta.legal s.r.o., advokátní kancelář, JUDr. Jan Bárta, Kaprova 42/14, Praha 1, Staré Město, 11000  
(210) O-581920  
(511) (35) pomoc při řízení obchodní činnosti, plánování obchodního managementu, správa a poradenství vztahující se k obchodní činnosti, obchodní ohodnocování, služby v oblasti obchodního managementu, obchodní administrativy, kancelářské práce, obchodní poradenství vztahující se k finanční reorganizaci, správa obchodních věcí, poradenské služby ohledně řízení obchodní činnosti a obchodního provozu, organizace podnikání, poradenství vztahující se k obchodním akvizicím, obchodní konzultační a poradenské služby, obchodní asistence vztahující se k vytváření obchodních firem, obchodní konzultační a informační služby, obchodní nebo podnikatelský průzkum, realizování obchodů, marketingové poradenské služby, propagační činnost, reklama, obchodní konzultační, poradenské, informační a výzkumné služby; (36) nákup a prodej nemovitostí, investice do nemovitostí, finanční poradenství v oblasti investic do nemovitostí, služby v oblasti správy investic do nemovitostí, asistence při koupi nemovitostí, služby kolektivního financování (crowdfunding), bankovní služby v oblasti investic do nemovitostí, pojišťovací služby v oblasti investic do nemovitostí, služby v oblasti nemovitostí, zprostředkování v oblasti nemovitostí, obchodování s nemovitostmi, developerská činnost v investiční výstavbě, poskytování informací v oblasti nemovitostí, poradenství v oblasti nemovitostí, řízení investic, správa investic, kapitálové investice, investiční služby, investiční analýzy, informace o investicích, otevřené investiční fondy, správa investičních fondů, řízení investičních fondů, správa investičního portfolia, management fondů, služby v oblasti investování soukromého kapitálu, investice rizikového kapitálu, plánování investic do nemovitostí, majetkové investice (realitní), investice do nemovitostí, řízení investic do nemovitostí, správa investic do nemovitostí, služby finančních investičních fondů, řízení kapitálových investičních fondů, poradenství v oblasti bytových investic, realitní služby vztahující se ke správě investic do nemovitostí, nemovitostní fondy, poskytování realitních informací vztahujících se k nemovitostem a pozemkům, činnost investičního fondu kvalifikovaných investorů.  
(511) 35, 36  
(540) **INVESTONE**  
(592) Slovní

- (111) **395796**  
(220) 18.10.2022  
(320) 18.10.2022  
(442) 16.11.2022  
(151) 22.02.2023  
(730) **Macháčková Vladimíra PhDr.**, Na Vyhlídce 1519, Uherské Hradiště, Mařatice, 68605, CZ



(210) O-581921  
(511) (25) oděvy.  
(511) 25  
(540)

**v-store**

(111) **395797**  
(220) 18.10.2022  
(320) 18.10.2022  
(442) 16.11.2022  
(151) 22.02.2023  
(730) **Investone SICAV a.s.**, Sokolovská 675/9, Praha 8, Karlín, 18600, CZ  
(740) barta.legal s.r.o., advokátní kancelář, JUDr. Jan Bárta, Kaprova 42/14, Praha 1, Staré Město, 11000  
(210) O-581922  
(511) (35) pomoc při řízení obchodní činnosti, plánování obchodního managementu, správa a poradenství vztahující se k obchodní činnosti, obchodní ohodnocování, služby v oblasti obchodního managementu, obchodní administrativa, kancelářské práce, obchodní poradenství vztahující se k finanční reorganizaci, správa obchodních věcí, poradenské služby ohledně řízení obchodní činnosti a obchodního provozu, organizace podnikání, poradenství vztahující se k obchodním akvizicím, obchodní konzultační a poradenské služby, obchodní asistence vztahující se k vytváření obchodních firem, obchodní konzultační a informační služby, obchodní nebo podnikatelský průzkum, realizování obchodů, marketingové poradenské služby, propagační činnost, reklama, obchodní konzultační, poradenské, informační a výzkumné služby; (36) nákup a prodej nemovitostí, investice do nemovitostí, finanční poradenství v oblasti investic do nemovitostí, služby v oblasti správy investic do nemovitostí, asistence při koupi nemovitostí, služby kolektivního financování (crowdfunding), bankovní služby v oblasti investic do nemovitostí, pojišťovací služby v oblasti investic do nemovitostí, služby v oblasti nemovitostí, zprostředkování v oblasti nemovitostí, obchodování s nemovitostmi, developerská činnost v investiční výstavbě, poskytování informací v oblasti nemovitostí, poradenství v oblasti nemovitostí, řízení investic, správa investic, kapitálové investice, investiční služby, investiční analýzy, informace o investicích, otevřené investiční fondy, správa investičních fondů, řízení investičních fondů, správa investičního portfolia, management fondů, služby v oblasti investování soukromého kapitálu, investice rizikového kapitálu, plánování investic do nemovitostí, majetkové investice (realitní), investice do nemovitostí, řízení investic do nemovitostí, správa investic do nemovitostí, služby finančních investičních fondů, řízení kapitálových investičních fondů, poradenství v oblasti bytových investic, realitní služby vztahující se ke správě investic do nemovitostí, nemovitostní fondy, poskytování realitních informací vztahujících se k nemovitostem a pozemkům, činnost investičního fondu kvalifikovaných investorů.  
(511) 35, 36  
(540)



**INVESTONE**

(593) Obrazová

(111) **395798**  
(220) 19.10.2022  
(320) 19.10.2022  
(442) 16.11.2022

(151) 22.02.2023  
(730) **CENTR GROUP - HOLDING s.r.o.**, Na příkopě 1096/19, Praha 1, Staré Město, 11000, CZ  
(740) VKS Legal advokátní kancelář, s.r.o., JUDr. Ing. Ivan Fritz, Revoluční 724/7, Praha 1, Staré Město, 11000  
(210) O-581924  
(591) Barevná  
(511) (25) oděvy, obuv, pokrývky hlavy, uniformy; (45) služby bezpečnostní ochrany, hodnocení bezpečnostních rizik, monitorování bezpečnostních systémů, bezpečnostní služby pro budovy, bezpečnostní služby při veřejných akcích, bezpečnostní služby na ochranu majetku, bezpečnostní služby ostrahy pro budovy, bezpečnostní služby na ochranu osob, monitorování bezpečnostních a poplašných zařízení, sledování poplašných a bezpečnostních zařízení, služby elektronického monitorování pro bezpečnostní účely, bezpečnostní inspekční služby pro třetí osoby, bezpečnostní služby pro fyzickou ochranu osob, bezpečnostní služby pro ochranu osob a majetku, bezpečnostní služby pro fyzickou ochranu hmotného majetku, bezpečnostní služby pro fyzickou ochranu hmotného majetku a osob, noční strážní služba, noční hlídací služba.  
(511) 25, 45  
(540)

**SECURITY POINT**

(593) Obrazová

(111) **395799**  
(220) 19.10.2022  
(320) 19.10.2022  
(442) 16.11.2022  
(151) 22.02.2023  
(730) **Českomoravský beton, a.s.**, Beroun-Město 660, Beroun, 26601, CZ  
(210) O-581926  
(591) Barevná  
(511) (19) plniva do betonu, nekovová bednění na beton, nekovové formy na beton, nekovové tkaniny do betonu, bednění pro beton, ne kovové, stavební a konstrukční materiály a prvky vyrobené z písku, kamene, jílu, mimerálů a betonu, betonové potrubí, betonové konstrukce odtokových kanalizačních šachet, směs na betonové záplaty vyrobená z asfaltu, beton, hotový beton, polymerový beton, žáruvzdorný beton, tekutý beton, syntetický beton, nátěry betonu, betonové sloupy, betonové trámy, betonové stěny, betonové podlahy, betonové panely, betonové desky, betonové bloky, betonové kanály, betonové cihly, beton na památníky, betonové stavební materiály, hotové betonové směsi, betonové stavební prvky, betonové dlažební bloky, části betonového dláždění, písek k přípravě betonu, malta k odlehčení betonu, nosné zdi z betonu, předtvarované betonové stavební prvky, okenní květináče vyrobené z betonu, povrchové úpravy ze strukturovaného betonu, kamenivo pro použití do betonu, filtrační drenáž (betonové odvodňovací konstrukce), betonové stěny ke stavebním účelům, betonové desky k pokrytí cest, hotový míchaný beton litý na místě, samonivelační beton k použití ve stavebnictví, plniva pro použití při přípravě betonu, stavební součásti z betonem vyztužené malty, betonové sloupy používané jako stavební materiál, betonové klenby, betonové patníky, nádoby z betonu, betonová silniční svodidla, betonové vaničky pro ptáky, betonové sochy, betonové busty, betonové náhrobky, betonové pomníky, figurky z betonu, sochy z betonu, plakety vyrobené z betonu, dekorativní předměty z litého betonu, náhrobky z kamene, betonu nebo mramoru, sošky z kamene, betonu a mramoru, sochy z kamene, betonu nebo mramoru, umělecká díla z

kamene, betonu nebo mramoru; (37) betonování, předpínání betonu, těsnění betonu, pokrývání betonu, čerpání betonu, leštění betonu, montáž bednění do betonu, montáž bednění pro betonování, konstrukce inženýrských staveb formováním betonu, montáž systémů pro formování betonu, služby pro stabilizaci země vkládáním betonářské oceli, pronájem zařízení na betonování, pronájem strojů na čerpání betonu, pronájem zařízení na míchání betonu, renovace betonu, vyrovnávání betonových povrchů, vyzdvihování betonových povrchů; (40) tvarování betonu, zpracování betonu, drcení betonu.

(511) 19, 37, 40  
(540)

green block

(593) Obrazová

(111) **395800**  
(220) 20.10.2022  
(320) 20.10.2022  
(442) 16.11.2022  
(151) 22.02.2023  
(730) **UNIS Capital a.s.**, Jundrovská 1035/33, Brno, Komin, 62400, CZ  
(210) O-581969

(511) (9) elektrická zařízení pro dálkové řízení průmyslových procesů, počítačový software (nahraný), rozvaděče (elektrotechnika), zařízení na zpracování dat, aplikační SW pro řídicí systém ovládající výrobu ekologické linky zpracovávající tříděný komunální odpad a přetvářející ho do podoby využitelného stavebního materiálu; (42) tvorba počítačového softwaru, počítačové programování, údržba počítačového softwaru, aktualizace počítačového softwaru, instalace počítačového softwaru, řešení HW architektury řídicího systému ovládajícího výrobu ekologické linky zpracovávající tříděný komunální odpad a přetvářející ho do podoby využitelného stavebního materiálu v rámci této třídy.

(511) 9, 42  
(540)

**UNISecoline**

(592) Slovní

(111) **395801**  
(220) 31.10.2022  
(320) 31.10.2022  
(442) 16.11.2022  
(151) 22.02.2023  
(730) **Autoškola Help, z.s.**, Vinohradská 2165/48, Praha 2, Vinohrady, 12000, CZ

(210) O-582117  
(511) (12) jízdní kola, vozíky a jiné nemotorové dopravní prostředky pro invalidy; (35) pořádání komerčních a reklamních výstav, veletrhů a přehlídek; (41) poskytování služeb autoškoly za účelem získání řídičského oprávnění na motocykly, automobily, přívěsy a návěsy, nákladní vozy a autobusy především pro postižené, invalidní a jinak znevýhodněné osoby, poskytování výuky předpisů o provozu vozidel, ovládání a údržbě vozidla, teorie řízení a zásad bezpečné jízdy a výuky zdravotnické přípravy, výcviku v řízení vozidla, v praktické údržbě vozidla a zdravotnické přípravě k získání řídičského oprávnění, základní školení žadatelů o profesní osvědčení ve smyslu jiného právního předpisu, pořádání a organizace doškolovacích kurzů pro držitele řídičského oprávnění, poskytování konzultací, odborných seminářů, školení a kurzů prevence v oblasti bezpečnosti silničního provozu, poskytování služeb pro doškolování řidičů firmám, organizacím a znevýhodněným, postiženým a invalidním osobám, poskytování osvěty, prevence a vzdělávání v oblasti bezpečnosti silničního provozu, poskytování profesního školení firmám, organizacím a postiženým, invalidním a znevýhodněným osobám, poskytování služeb kondičních jízd postiženým, invalidním a znevýhodněným osobám, provozování kulturních, kulturně-vzdělávacích a zábavních zařízení, pořádání kulturních akcí, zábav, provozování tělovýchovných a sportovních zařízení, organizování sportovní činnosti, vše spadající do této třídy; (45) poskytování právního poradenství znevýhodněným, postiženým a invalidním osobám.

(511) 12, 35, 41, 45  
(540)

 **AUTOŠKOLA HELP**

(593) Obrazová

### **Přehled zápisů ochranných známek se změnou ve vztahu ke zveřejněným přihláškám**

Kapitola obsahuje údaje o ochranných známkách zapsaných na základě ustanovení § 28 odst. 1 zákona č. 441/2003 Sb., u kterých došlo ke změně údajů oproti zveřejněné přihlášce ochranné známky.

Číselný přehled (111)
--------------------------

395738
--------

### Zápisy ochranných známek se změnou ve vztahu ke zveřejněným přihláškám

(111) **395738**  
(220) 24.05.2021  
(320) 24.05.2021  
(442) 18.08.2021  
(151) 22.02.2023  
(540)

velkoobchod s výrobky uvedenými shora ve třídách 3 a 21; (37) údržba automobilů; (40) úpravy oděvů (výroba na zakázku).  
(591) Barevná  
(511) 21, 35, 37, 40  
(210) O-572256

---



Z LÁSKY K PŘÍŠTÍ GENERACI...

(593) Obrazová  
(730) **IveHale s.r.o.**, Pisečná 451/6, Praha 8, Troja, 18200, CZ  
(511) (21) čisticí hadříky, hladké čisticí hadříky; (35) podpora prodeje pro ostatní subjekty prostřednictvím systémů nákupních kuponů, maloobchod a

### Ochranné známky zrušené a prohlášené za neplatné

Tato kapitola obsahuje údaje o rozhodnutích o zrušení ochranné známky na základě ustanovení § 31 zákona č. 441/2003 Sb. nebo o prohlášení ochranné známky za neplatnou na základě ustanovení § 32 zákona č. 441/2003 Sb. Existuje-li důvod zrušení/prohlášení ochranné známky za neplatnou pouze ve vztahu k některým z výrobků nebo služeb, Úřad ochrannou známku zruší/prohlásí za neplatnou pouze pro tyto výrobky nebo služby. Údaje o výsledku rozhodnutí (zrušení ochranné známky, částečné zrušení ochranné známky, prohlášení ochranné známky za neplatnou, prohlášení ochranné známky za částečně neplatnou) jsou uvedeny za datem právní moci rozhodnutí s názvem "Datum právní moci rozhodnutí/výsledek rozhodnutí".

(111) 351274

(540)

**Kaprařská speciálka**

(592) Slovní

16.02.2023 / NABYTÍ P.M. - ZRUŠENÍ OZ

---

(111) 385871

(540)



(593) Obrazová

16.02.2023 / NABYTÍ P.M. - PROHLÁŠENÍ OZ ZA NEPLATNOU

---

### Přehled obnov zápisu ochranných známek

Kapitola obsahuje údaje o ochranných známkách, u kterých byl na žádost vlastníka obnoven zápis podle ustanovení § 28 odst. 2 zákona č. 441/2003 Sb.

Číselný přehled (111)											
161525	162185	165614	165674	175474	181257	182151	182898	184495	186165	186388	186389
187508	188174	188830	189233	191013	194107	257838	257940	258517	258574	258579	258627
258629	258677	259014	259111	259246	259327	259858	260059	260094	260279	260440	260489
260490	260703	260919	260958	261003	261189	261662	261880	261971	262024	262835	263090
263450	263451	264983	264984	265482	265496	265887	266270	266662	267430	268170	268292
268926	269630	273026	275815	276490	276503	285326	291372	292826	331433	331953	332183
333578	333724	333813	333904	333943	333951	334077	334094	334096	334098	334307	334367
334378	334408	334466	334559	334600	334666	334777	334801	334893	334896	334910	334938
335064	335164	335165	335178	335191	335446	335497	335546	335665	335683	335786	335891
335892	335893	335894	335981	336017	336034	336035	336066	336088	336205	336222	336345
336544	336563	336648	336900	337020	337021	337066	337071	337131	337259	337331	337332
337456	337457	337766	337767	337788	337789	337904	338199	338266	338276	338354	338385
338438	338552	338761	338815	338946	339338	339339	339398	339547	339623	339981	340196
340221	341271	341340	341615	341728	341759	341838	342432	342542	342546	342547	342769
342770	342771	343499	345618	350136	355348	356558	358645	358799			



## Obnovy zápisu ochranných známek

(111) **161525**  
(220) 25.04.1973  
(151) 13.08.1973  
(540)

### KEVLAR

(592) Slovní  
(730) **DuPont Safety & Construction, Inc.**, 974 Centre Road, Wilmington, 19805, DE, US  
(740) Čermák a spol., JUDr. Karel Čermák Ph.D. LL.M., Elišky Peškové 735/15, Praha 5, Smíchov, 15000  
(511) Textilní vlákna, motouzy a struny, příze a nitě včetně hrubých nití pro průmyslové účely, textilní tkaniny pro průmyslové účely.  
(511) 22, 23, 24  
(210) O-47034

(111) **162185**  
(220) 19.04.1973  
(151) 21.01.1975  
(540)

### STARRETT

(592) Slovní  
(730) **THE L.S. STARRETT COMPANY**, 121 Crescent Street, Athol, MA, US  
(740) Čermák a spol., JUDr. Karel Čermák Ph.D., LL.M., Elišky Peškové 735/15, Praha 5, Smíchov, 15000  
(511) Stroje, obráběcí stroje, nástroje s mechanickým pohonem a nářadí, pily všeho druhu, pokud spadají do třídy 7; spojky, frézy, vrtáčky, stírače oleje, brusky, soustruhy, stroje na opracovávání kovů, kovové a granitové desky, lisý, části a příslušenství uvedených strojů a obráběcích strojů; ruční nástroje a přístroje, nožirské výrobky, ostřené nástroje, pilové listy, vyvrtávací nože, vrtáky, měřidla, vochle; kladiva, špičáky, kleště na drát, pilky, úhelníky; přístroje optické, přesné přístroje, přístroje měřící, zkušební, značkovací, ukazovací, vyhledávací a počítačové a veškeré jejich příslušenství.  
(511) 7, 8, 9  
(210) O-47020

(111) **165614**  
(220) 22.03.1983  
(151) 09.03.1984  
(540)

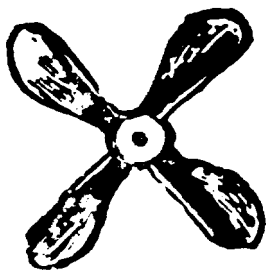

(593) Obrazová  
(730) **AKZO NOBEL COATINGS INTERNATIONAL B. V.**, Velperweg 76, Arnhem, NL  
(740) Rott, Růžička & Guttman, Patentové, známkové a advokátní kanceláře, JUDr. Vladimír Rott, patentový zástupce, Vyskočilova 1566, Praha 4, Michle, 14000  
(511) (2) barvy, nátěry a emaily, vše ve formě barev; laky /jiné než izolační laky/; barviva /nikoliv pro použití v prádelnách nebo čistírnách/; temperové barvy, japonské barvy, laky, barvivové a lakové sušící přípravky a substance; impregnační prostředky na dřevo; mořidla na dřevo; antikoroziní prostředky; nátěry odolné proti chemickým účinkům mořské vody a zabraňující přísání drobných mořských živočichů; ředidla pro všechny shora uvedené výrobky.  
(511) 2  
(210) O-53047

(111) **165674**  
(220) 22.03.1983  
(151) 16.05.1984  
(540)

### INTERNATIONAL

(592) Slovní  
(730) **AKZO NOBEL COATINGS INTERNATIONAL B. V.**, Velperweg 76, Arnhem, NL  
(740) Rott, Růžička & Guttman, Patentové, známkové a advokátní kanceláře, JUDr. Vladimír Rott, patentový zástupce, Vyskočilova 1566, Praha 4, Michle, 14000  
(511) (2) barvy; nátěry a emaily, vše ve formě barev; laky /jiné než izolační laky/; barviva /nikoliv pro použití v prádelnách nebo čistírnách/; temperové barvy, japonské barvy; laky; barvivové a lakové sušící přípravky a substance; impregnační prostředky na dřevo; mořidla na dřevo; antikoroziní prostředky; nátěry odolné proti chemickým účinkům mořské vody a zabraňující přísání drobných mořských živočichů; ředidla pro všechny shora uvedené výrobky.  
(511) 2  
(210) O-53046

(111) **175474**  
(220) 29.09.1993  
(151) 24.03.1994  
(540)

### CTSe

(592) Slovní  
(730) **GiTy, a.s.**, Mariánské náměstí 1, Brno, 61700, CZ  
(740) Kania, Sedlák, Smola, s.r.o., Mendlovo náměstí 907/1a, Brno, Staré Brno, 60300  
(511) Výpočetní technika, terminálové sítě, slaboproudé rozvody včetně rozvodů měření a regulace; zpracování kompletní dokumentace v uvedeném oboru pro montážní práce, servisní služby a konzultační činnost.  
(511) 9, 37, 42  
(210) O-83060

(111) **181257**  
(220) 17.03.1993  
(151) 28.11.1994  
(540)

### DEEP HEAT

(592) Slovní  
(730) **The Mentholatum Company, Limited**, 1 Redwood Avenue, Peel Park Campus, East Kilbride, GB  
(740) Čermák a spol., JUDr. Karel Čermák jr., Ph.D., LL.M., advokát, Elišky Peškové 15/735, Praha 5, 15000  
(511) (5) lékařské a farmaceutické přípravky a substance, topická analgetika, dermatologické přípravky, léčebné toaletní výrobky a přípravky.  
(511) 5  
(210) O-75614

(111) **182151**  
(220) 02.07.1993  
(151) 05.01.1995  
(540)

### LEVI

(592) Slovní  
(730) **eD system a.s.**, Novoveská 1262/95, Ostrava, Mariánské Hory, 70900, CZ  
(740) Dana Lukajová, patentový zástupce, Voršilská 10, Praha 1, 11000  
(511) Lepidla na papír, dřevo, kůži, umělé hmoty, kov, gumu, metry, pásma, osobní počítače, komponenty osobních počítačů zejména paměťové moduly, procesory, koprocesory, přídavné karty.  
(511) 1, 8, 9, 16  
(210) O-81056

(111) **182898**  
(220) 05.03.1993  
(151) 16.02.1995  
(540)

### MORGAN STANLEY

(592) Slovní  
(730) **Morgan Stanley**, 1585 Broadway, New York, NY, US  
(740) KOREJZOVA LEGAL v.o.s., JUDr. Petra Sauvage de Brantes, advokátka, Korunní 810/104, Praha 10, Vinohrady, 10100  
(511) (36) investiční bankovní služby, finanční služby poskytované v pojišťovnictví, distribuci a v obchodě cennými papíry, finanční služby poskytované při slučování, akvizici, rekonstrukci a při jiných podnikových finančních činnostech, burzovní makléřské a průzkumové služby, investiční správa a poradenství, finanční služby poskytované při obchodování zbožím na termín, u prémiových opčních obchodů, u cizích měn a při obchodování zbožím.  
(511) 36  
(210) O-75404

(111) **184495**  
(220) 19.11.1993  
(151) 25.04.1995  
(540)

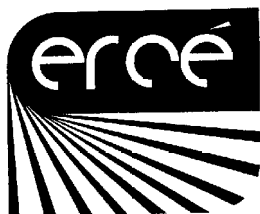

(594) Kombinovaná  
(730) **ERCÉ stavby s.r.o.**, Masarykova 239/153, Ústí nad Labem, Kliše, 40001, CZ  
(740) UNIPATENT, Mgr. Jiří Macek, Sázavská 16, Praha 2 - Vinohrady, 12000  
(511) Přístroje a nástroje k vědeckým a laboratorním účelům; přístroje a nástroje navigační, tj. přístroje a nástroje určené k přenášení rozkazů, k měření a přístroje všeobecně užívané při řízení lodí a letadel; přístroje a nástroje geodetické a přístroje pro bezdrátovou telegrafii, přístroje fotografické, kinematografické, optické, včetně promítačů obrazů a zvětšovacích přístrojů; přístroje a nástroje k vážení a měření, přístroje a nástroje signalizační včetně signálních píšťal; přístroje a nástroje pro účely záchranné a učební; automaty uváděné v činnost vhozením mince nebo známky, přístroje pro záznam a reprodukci mluveného slova; zapisovací pokladny a počítačové stroje včetně kancelářských a děrovacích strojů; hasicí přístroje; speciální pouzdra pro přístroje a nástroje, které jsou zařazeny do této třídy; elektrotermické nástroje a přístroje, jako: ruční elektrické svářečky, elektrické žehličky apod.; elektrické přístroje a zařízení jako elektricky vytápěné podušky, oděvy a součástí oděvů, ohřívače nohou; elektrické zapalovače a obdobná zařízení nezařazená v jiných třídách; elektromechanická zařízení pro domácí účely určená k čištění jako: vysavače prachu, leštiče parket apod.; výpočetní a kancelářská technika; zejména: poplašná zařízení, elektrická zařízení, telekomunikační zařízení. Výrobky zemědělské, zahradnické, lesní a zrní, neuvedené v jiných třídách; osivo, rostliny a umělé květiny. Montáž a opravy telekomunikačních zařízení, zřizování poplašných zařízení; revize elektrických zařízení; montáž, oprava, údržba vyhrazených elektrických zařízení, údržba vodotečí. Sadové úpravy.  
(511) 9, 31, 37, 42  
(210) O-84407

(111) **186165**  
(220) 03.05.1993  
(151) 29.06.1995  
(540)

### LOUIS GIRARDOT

(592) Slovní  
(730) **BOHEMIA SEKT, s.r.o.**, Smetanova 220, Starý Plzenec, 33202, CZ  
(740) Langrova, s.r.o., Skrétova 1011/48, Plzeň, Jižní Předměstí, 30100  
(511) (33) vína všeho druhu.

(511) 33  
(210) O-76707

(111) **186388**  
(220) 16.09.1993  
(151) 30.06.1995  
(540)



(594) Kombinovaná  
(730) **ST. NICOLAUS a.s.**, 1.mája 113, 031 28 Liptovský Mikuláš, SK  
(740) Čermák a spol., JUDr. Karel Čermák Ph.D., LL.M., Elišky Peškové 735/15, Praha 5, Smíchov, 15000  
(511) Ovocné a zeleninové výrobky, ocet, hořčice, vonné a chuťové látky, kyseliny a barviva pro potravinářské účely, nealkoholické nápoje, lihoviny a destiláty.  
(511) 29, 30, 32, 33  
(210) O-82736

(111) **186389**  
(220) 16.09.1993  
(151) 30.06.1995  
(540)

### RAVELLA

(592) Slovní  
(730) **ST. NICOLAUS a.s.**, 1.mája 113, 031 28 Liptovský Mikuláš, SK  
(740) Čermák a spol., JUDr. Karel Čermák Ph.D., LL.M., Elišky Peškové 735/15, Praha 5, Smíchov, 15000  
(511) (32) pivo, lehká piva i ležáky, minerální vody, šumivé a jiné nealkoholické nápoje, sirupy a jiné přípravky k přípravě nápojů, ovocné šťávy a nápoje z ovocných šťáv.  
(511) 32  
(210) O-82737

(111) **187508**  
(220) 16.06.1993  
(151) 25.01.1996  
(540)

### QALT

(592) Slovní  
(730) **QALT Rakovník, spol. s r.o.**, č. p. 72, Zavidov, 27035, CZ  
(740) JUDr. Miroslav Kupka, Levého 1532, Rakovník, 26901  
(511) (3) prací, mycí, čistící a kosmetické výrobky.  
(511) 3  
(210) O-80613

(111) **188174**  
(220) 12.07.1993  
(151) 20.02.1996  
(540)

### RUBRINGER

(592) Slovní  
(730) **Rubringer, spol. s r.o.**, K Habrovce 676/10, Praha 4 - Krč, 14000, CZ  
(511) (14) zlatnictví, klenotnictví.  
(511) 14  
(210) O-81155

(111) **188830**  
(220) 10.09.1993  
(151) 19.03.1996  
(540)

## World-Wide Sires



(594) Kombinovaná  
(730) **World-Wide Sires, Ltd.**, 11740 U.S. Rt. 42, Plain City, OH, US  
(740) Rott, Růžička & Guttman a spol., Vyskočilova 1566, Praha 4, Michle, 14000  
(511) (5) zmrazené samčí spermie.  
(511) 5  
(210) O-82553

(111) **189233**  
(220) 01.06.1993  
(151) 29.04.1996  
(540)

## ARIMIDEX

(594) Slovní grafická  
(730) **LABORATOIRES JUVISE PHARMACEUTICALS**, 149 Boulevard Bataille de Stalingrad, 69100 Villeurbanne, FR  
(740) ZIVKO MIJATOVIC & PARTNERS s.r.o., Jugoslávských partyzánů 639/26, Praha 6, Bubeneč, 16000  
(511) (5) farmaceutické přípravky a látky.  
(511) 5  
(210) O-80314

(111) **191013**  
(220) 19.04.1993  
(151) 24.06.1996  
(540)



(594) Kombinovaná  
(591) Barevná  
(730) **AQUATEAM spol. s r.o.**, Hegerova 377, Polička, 57201, CZ  
(511) (7) membránová dávkovací čerpadla k dávkování chemikálií s možností elektronického řízení dávkovaného množství, kontinuální měření pH, teploty, vodivosti s možností zpětné vazby na dávkovací čerpadla, zařízení pro dávkování papírové lepicí pásky; (9) zařízení k automatickému odběru vzorků odpadní vody z kanálu - přenosné a stacionární, zařízení pro měření výšky hladiny a rychlosti toku v otevřených kanálech odpadní vody s výpočtem průtoku, zařízení na měření dešťových srážek, laboratorní přístroje pro stanovení základních parametrů jakosti vody (pH metry, spektrofotometry, měření vodivosti, měření BSK, CHSK, mineralizační zařízení, měření Ú2, kapesní kalorimetry), provozní přístroje pro kontinuální měření v procesu (měření zákalu, měření koncentrace, absorbance, měření absorbance v UV oblasti, měření barvy); přístroje pro optická a fotometrická měření v procesu (měření zákalu, měření koncentrace, absorbance, měření absorbance v UV oblasti, měření barvy); (37) servisní činnost v uvedených oborech.  
(511) 7, 9, 37  
(210) O-76368

(111) **194107**  
(220) 28.06.1993  
(151) 23.10.1996  
(540)

## BOHEMIA MEDICA

(592) Slovní  
(730) **BOHEMIA MEDICA, spol. s r.o.**, M. Horákové 17, Brno, 60200, CZ  
(740) A. Holas & partner, Patentová a známková kancelář, Ing. Mgr. Hana Holasová, Křížová 105/4, Brno, Staré Brno, 60300  
(511) (3) výrobky voňavkářské, éterické oleje, vodičky na vlasy, zubní pasty, mýdlo; (5) výrobky farmaceutické, zvěrolékařské a zdravotnické, výrobky dietetické k lékařským účelům, potraviny pro děti, náplasti, obvazový materiál, hmoty k plombování zubů a na zubní otisky, desinfekční prostředky; (10) přístroje a nástroje chirurgické, lékařské, zubolékařské a zvěrolékařské; (30) mouka, obilní přípravky, chléb, sušenky, suchary, med, sůl; (41) provozování zařízení pro rehabilitaci, rekonvalescenci a rekondici, provozování tělovýchovných zařízení; (42) služby spojené s opatrováním ubytování, ubytování a stravování v hotelích, pensíoněch a sanatoriích, poradenská lékařská činnost, masáže zdravotní a sportovní.  
(511) 3, 5, 10, 30, 41, 42  
(210) O-80931

(111) **257838**  
(220) 04.02.2003  
(151) 29.09.2003  
(540)



(594) Kombinovaná  
(730) **EDUKAFARM, s.r.o.**, V Lipkách 647, Praha 5 - Slivenec, 15400, CZ  
(740) Ing. Jupa Francis, patentový zástupce, Měchenická 4, Praha 4, 14100  
(511) (3) kosmetické, voňavkářské a hygienické přípravky a prostředky zařazené do této třídy; (5) výrobky zdravotnické, farmaceutické, veterinární, hygienické pro léčebné účely, potraviny pro zvláštní výživu pro léčebné účely, výrobky dietetické pro léčebné účely, přírodní léčivé výrobky, potravinové doplňky pro léčebné účely, vitaminové a homeopatické přípravky pro léčebné účely, bylinné čaje pro lékařské účely, desinfekční přípravky; (35) zprostředkování obchodních záležitostí v oblasti export-import, reklama, propagace, inzercce všemi druhy médií, marketing; (41) vydavatelská, nakladatelská, výchovná a vzdělávací činnost, pořádání kurzů a sympozií, zejména v oblasti zdravotnictví.  
(511) 3, 5, 35, 41  
(210) O-188252

(111) **257940**  
(220) 24.02.2003  
(151) 29.09.2003  
(540)

## LIONS-QUEST

(592) Slovní  
(730) **Lions Club International Foundation**, 300 22nd Street, Oak Brook, IL, US  
(740) Čermák a spol., JUDr. Karel Čermák Ph.D., LL.M., Elišky Peškové 735/15, Praha 5, Smíchov, 15000  
(511) (41) výchova, vzdělávání, zábava, sportovní a kulturní aktivity.  
(511) 41  
(210) O-189094

(111) **258517**  
(220) 28.02.2003  
(151) 29.10.2003  
(540)

**MJSTAV**

(592) Slovní  
(730) **Ing. Jindřich Bašta**, Levského 3210, Praha 4, 14300, CZ  
(511) (2) barvy, nátěry, laky a ochranné prostředky proti korozi; (6) kovové (železné i neželezné) materiály pro stavebnictví; (19) nekovové materiály pro stavebnictví; (36) realitní kancelář; (37) stavebnictví včetně stavebního inženýringu; (40) nakládání s odpady.  
(511) 2, 6, 19, 36, 37, 40  
(210) O-189256

(111) **258574**  
(220) 10.03.2003  
(151) 29.10.2003  
(540)

**CZ e COT**

(594) Kombinovaná  
(730) **World Media Partners, s.r.o.**, Táboritká 1000/23, Praha 3, 13000, CZ  
(511) (35) reklamní a propagační činnost; (39) poskytování informací o cestovním ruchu prostřednictvím všech médií, včetně internetu, zprostředkovatelská činnost v cestovním ruchu; (41) vzdělávání, vydavatelská a nakladatelská činnost; (43) zajišťování ubytování a stravování v cestovním ruchu.  
(511) 35, 39, 41, 43  
(210) O-189510

(111) **258579**  
(220) 12.03.2003  
(151) 29.10.2003  
(540)



(593) Obrazová  
(730) **Hotel LIBERTY s. r. o.**, 28. října 11/376, Praha 1, 11000, CZ  
(511) (43) dočasné ubytování - hotelové služby.  
(511) 43  
(210) O-189561

(111) **258627**  
(220) 20.03.2003  
(151) 29.10.2003  
(540)



(594) Kombinovaná  
(591) Barevná  
(730) **Blanka Mozdřeňová**, Lumírova 487/7, Ostrava 30, 70030, CZ  
(740) **Ing. Pavel Nádvorník s.r.o.**, Klínová 620/1, Ostrava, Hulváky, 70900  
(511) (30) pekárenské výrobky.  
(511) 30  
(210) O-189827

(111) **258629**  
(220) 21.03.2003  
(151) 29.10.2003  
(540)



(594) Kombinovaná  
(730) **Jaromír Šimek - Zakázková kovovýroba**, Nová Cerekev 302, Nová Cerekev, 39415, CZ  
(511) (6) obecné kovy v surovém a polozpracovaném stavu a jejich slitiny, výrobky z kovů, ocel, výrobky z oceli, výrobky z nerezavějících a legovaných ocelí, ocel nezpracovaná nebo zpracovaná jako polotovary, plátovaná, pokovená a potažená ocel, kovový stavební materiál z válcovaného a litého kovu, nosníky, ocelové roury, trubky, duté profily svařované, klíče do zámek, zámky, zámečnické, strojírenské, nástrojařské a kovoobráběčské výrobky, železářské zboží, stavební a nábytkové kování, kovové dveře, dveřní kování, dveřní rámy, dveřní uzávěry, kovové dveřní zárubně, kovové dveřní prahy, kovová okna a okenice, kovové okenní rámy, kování, kovová schodiště, zábradlí kovová jako části schodišť, rošty, roštové podlážky, ocelové a kovové stavební i přenosné konstrukce, kovová pletiva, drátěná pletiva, kovová mřížovina, drobné kovové zboží; (12) automobilové střechy a kapoty, sluneční clony pro automobily, nosiče pro světla a houkačky, nárazníky, ochranné kryty a ochranné rámy pro vozidla, kamiony; (40) zámečnictví, zakázkové zámečnictví, kalení kovů, kovovýroba, zakázková kovovýroba, pokovování kovových materiálů, zhotovování kopií klíčů na zakázku.  
(511) 6, 12, 40  
(210) O-189857

(111) **258677**  
(220) 09.05.2003  
(151) 29.10.2003  
(540)

**DISTYK**

(592) Slovní  
(730) **WARIDELTA s.r.o.**, Milevská 2094/3, Praha 4, Krč, 14000, CZ  
(740) **Hák Janeček & Švestka**, Patentová a známková kancelář, Mgr. Jaroslav Švestka, U Průhonu 5, Praha 7, 17000  
(511) (17) kaučuk, gutaperča, guma, azbest, slída a výrobky z těchto materiálů, které nejsou zahrnuty do jiných tříd, polotovary z plastických hmot,

materiály těsnící, ucpávací a izolační, ohebné trubky nekovové; (35) propagační činnost, reklama, pomoc při řízení obchodní činnosti, obchodní administrativa, kancelářské práce; (39) doprava, balení a skladování zboží, organizování cest.

(511) 17, 35, 39  
(210) O-191482

(111) **259014**  
(220) 10.02.2003  
(151) 27.11.2003  
(540)



(594) Kombinovaná  
(591) Barevná  
(730) **AGRAL s.r.o.**, Zelený pruh 1560/99, Praha 4, Braník, 14000, CZ  
(740) Ing. Francis Jupa, Měchenická 4/2554, Praha 4, 14100  
(511) (16) časopis.  
(511) 16  
(210) O-188599

(111) **259111**  
(220) 24.02.2003  
(151) 27.11.2003  
(540)

### SKILLS FOR ADOLESCENCE

(592) Slovní  
(730) **Lions Club International Foundation**, 300 22nd Street, Oak Brook, IL, US  
(740) Čermák a spol., JUDr. Karel Čermák Ph.D., LL.M., Elišky Peškové 735/15, Praha 5, Smíchov, 15000  
(511) (16) papír, lepenka a výrobky z těchto materiálů, které nejsou zařazeny do jiných tříd, tiskárenské výrobky (vzdělávací knihy, brožury, příručky a pracovní sešity), potřeby pro knižní vazby, fotografie, papírenské zboží, lepidla pro papírenství nebo domácnost, materiál pro umělce, štetce, psací stroje a kancelářské potřeby (vyjímaje nábytek), učební a vyučovací pomůcky s výjimkou přístrojů, plastické obaly (nezařazené do jiných tříd), tiskařské typy, štočky.  
(511) 16  
(210) O-189095

(111) **259246**  
(220) 20.03.2003  
(151) 27.11.2003  
(540)



(594) Kombinovaná  
(730) **Slovenské liehovary a likérky, a.s.**, Tmavská cesta, Leopoldov, SK  
(740) Rott, Růžička & Guttman, Patentové, známkové a advokátní kanceláře, JUDr. Vladimír Rott, patentový zástupce, Vyskočilova 1566, Praha 4, Michle, 14000  
(511) (30) hořčice, kečup, pochutiny, ocet; (32) minerální vody, nealkoholické nápoje, sirupy na výrobu limonád, sirupy na výrobu nápojů, voda sycená; (33) alkoholické nápoje s výjimkou piva, lihoviny.  
(511) 30, 32, 33  
(210) O-189849

(111) **259327**  
(220) 01.04.2003  
(151) 27.11.2003  
(540)



(594) Kombinovaná  
(730) **AUTO VOJÁČEK s.r.o.**, Havlíčkova 282, Frýdlant v Čechách, 46401, CZ  
(740) Ing. Marie Smrčková, patentový zástupce, Velflíkova 1431/10, Praha 6, Dejvice, 16000  
(511) (4) mazací oleje, zejména pro automobily, antikorozi oleje; (7) svíčky zapalovací pro spalovací motory; (9) autobaterie, akumulátory pro automobily, kabely elektrické, autoalarmy pro vozidla; (11) reflektory; (12) automobily, ojeté automobily, automobilové střechy, kapoty, automobilové karosérie, blatníky, brzdy, brzdová obložení pro auta, brzdové čelisti pro vozidla, brzdové lamely pro vozidla, čelní ochranná skla, převodové hřídele pro pozemní vozidla, náboje pro kola vozidel, ozubení, spojky, převody, převodové soukolí pozemních vozidel, tlumiče pérování pro vozidla, ukazatele směru vozidel, víka pro palivové nádrže vozidel, volanty vozidel, zařízení proti oslnění do vozidel, zpětná zrcátka, motory pro pozemní vozidla, výfuky, automobilové pneumatiky, duše pneumatik, pláště pneumatik, ventily pro automobilové pneumatiky, ráfky pro kola vozidel, pásy na protektorování pneumatik, těsnění pro motorová vozidla, zejména pod hlavy motorů, převodová soukolí apod., filtry olejové pro motorová vozidla, výfuky a katalyzátory pro automobily, ložiska, klínové a rozvodové řemeny, vše pro motorová vozidla; (35) účetnictví a daňové poradenství; (37) veškerá údržba a opravy motorových vozidel, karosérií, autoopravny, autoservisy, příprava vozidel na technickou kontrolu, pneuservisy, protektorování pneumatik, antikorozi nátěry vozidel, mazání a mytí automobilů.  
(511) 4, 7, 9, 11, 12, 35, 37  
(210) O-190219



(111) **259858**  
(220) 05.03.2003  
(151) 23.12.2003  
(540)



(594) Kombinovaná  
(591) Barevná  
(730) **AGE s.r.o.**, Drnovská 1118/53a, Praha 6, Ruzyně, 16100, CZ  
(740) Müller Václav, patentový zástupce, Filipova 2016, Praha 4, 14800  
(511) (6) ohrady kovové pro ustájení zvířat, komínové nástavce kovové; (7) ustájecí zařízení pro živočišnou výrobu, zemědělské dopravníky; (9) software pro řídicí systémy technologických procesů, rozvaděče automatické, automatické distribuční stroje, řídicí jednotky a řídicí kontrolní panely; (11) ventilátory a ventilační zařízení; (37) zámečnictví, instalace, servis a opravy technologických zařízení v oblasti zemědělství, instalace, oprava a údržba vybraných elektrických zařízení včetně rozvaděčů; (40) kovovýroba; (44) pronájem zemědělských strojů a zařízení.  
(511) 6, 7, 9, 11, 37, 40, 44  
(210) O-189383

(111) **260059**  
(220) 02.05.2003  
(151) 23.12.2003  
(540)

## INTERIUS

(592) Slovní  
(730) **INTERIUS s. r. o.**, Košťálkova 1103/2, Praha 8, 18200, CZ  
(740) JUDr. Aleš Zábřeh, advokát, Na Beránce 57/2, Praha 6, Dejvice, 16000  
(511) (6) kování k posuvným dveřím nábytku; (20) posuvné dveře k nábytku.  
(511) 6, 20  
(210) O-191263

(111) **260094**  
(220) 19.05.2003  
(151) 23.12.2003  
(540)



(594) Kombinovaná  
(730) **POLYSAN s.r.o.**, Nesměřice 52, Zruč nad Sázavou, 28522, CZ  
(740) Mgr. Jitka Vejražková, patentový zástupce, Pod Harfou 938/58, Praha 9, Vysočany, 19000  
(511) (10) zdravotnické přístroje a zařízení sloužící k léčebným účelům spadající do této třídy; (11) sanitární výrobky a technika - vany, sprchové kouty, hydromasážní přístroje, sanitární doplňky spadající do této třídy, přístroje pro rozvod vody, přístroje pro ohřev a výrobu páry, osvětlení, topení, chlazení, ventilaci, sušení; (37) instalace a opravy sanitární techniky.  
(511) 10, 11, 37  
(210) O-191688

(111) **260279**  
(220) 03.02.2003  
(151) 26.01.2004  
(540)



(593) Obrazová  
(730) **KARIN, spol. s r.o.**, Česká 1198/2, Havířov, Město, 73601, CZ  
(740) Mgr. Václav Pacl, patentový zástupce, Pod Školou 1278, Šenov, 73934  
(511) (1) chemické suroviny, výrobky a přípravky pro průmysl, zejména chemické zásady, organické a anorganické kyseliny a jejich soli, též pro vědecké účely (kromě užití v lékařství a zvěrolékařství), zejména pro analytické postupy a procesy, pro tiskárny, fotografii, zemědělství, zahradnictví a lesnictví, půdní hnojiva přírodní a umělá, zejména chemické výrobky k hnojení půdy (jiné než fungicidy, insekticidy a herbicidy), umělé pryskyřice, plastické hmoty v surovém stavu (v prášku, pastách, ve stavu tekutém, v emulcích, dispersích a granulích pro průmysl), alkohol (líh dřevný), alkohol čistý, bělicí činidlo organické, vytvářející optické bělmo, bělicí hlinky (na oleje), borax, brzdové kapaliny, aktivní uhlí, chemické přípravky pro svařování, ochranné plyny pro svařování, hasící prostředky, hasící směsi a výrobky, jodová a kamenná sůl, kapalina pro hydraulický okruh, kyslík, též kapalný, draslík, drogy pro účely průmyslové nebo technické, průmyslová lepidla a pojidla, rtuť a rtuť technická (zakalená), papír pro tisk kopií technických výkresů, papír fotografický, též dřevo na vydělávání, tuha (pro průmyslové účely), konzervační prostředky na zdivo (kromě nátěrů), chemické přípravky pro konzervování potravin, pro textilní průmysl, pro barvírny, vedlejší produkty při zpracování obilnin pro průmyslové účely, vinný líh, vodní sklo, chemické výrobky na impregnaci kůže; (2) barvy, nátěry, laky, fermeže a mořidla pro průmyslové, řemeslnické a umělecké účely, sklenářský tmel, přípravky k barvení potravin a nápojů, barviva pro barvení oděvů, antikorozní a impregnační nátěry, ochranné antikorozní přípravky, zejména tuky a oleje, přírodní pryskyřice v surovém stavu, kovové fólie, kovy v prášku pro účely malířské a dekorátérské, papíry na obarvení velikonočních vajec, tonery pro kopírovačí stroje a zařízení, tonery, cartridge, inkoustové kazety a náplně do nich, též kazety s náplní do tryskových tiskáren; (3) přípravky a prostředky bělicí, zejména bělicí soli, činidla k aviváži a k oživení barev pro účely domácího praní, prací, zejména mýdlo, též desinfekční, toaletní, mýdlové náhražky, namáčečcí prostředky na prádlo, pasty, prášky, škrob na prádlo, čistící, zejména mycí prostředky, a to i pro toaletní účely např. ústní vody, zubní pasty, prášky, šampon, tekutý nebo v prášku, čistící prostředky na okna, na tapety, líhy a louhy, pro jiné účely - na čištění dřeva, kůže, kovů, skla, barevných papírů, parket a usní, písek jemný na drhnutí a cidění, lešticí přípravky, odmašťovací a na odstraňování nátěrů a lakových povlaků, zejména kapaliny na mytí předních skel vozidel, a to i na odstraňování námrazy z vozidel, parfumerie a kosmetika, též voňavkářské přípravky, přípravky k broušení, jako brusný papír a plátno, papír skelný, smirkovaný a smirkový, plavená křída, čistící prostředky (prací) pro použití v průmyslovém procesu nebo při výrobě; (5) výrobky farmaceutické, veterinářské a hygienické, spadající do této třídy, diabetické přípravky pro léčebné účely, léčivé byliny a bylinné čaje, cukrovinky s léčivými přísadami, minerální doplňky potravy k léčebným účelům, hygienické potřeby pro lékařství a pro osobní hygienu, potraviny pro batolata, náplasti, obvazový materiál, desinfekční přípravky pro hygienické účely, prostředky k hubení rostlinných a živočišných škůdců, antiparazitní látky, byliny na kouření pro lékařské účely a cigarety bez tabáku k léčebnému účelu, drogy pro léčebné účely; (7) elektromechanická zařízení pro domácí účely určená k čištění, jako např. vysavače prachu a lešticí parket; (9) přístroje pro záznam, přenos a reprodukci zvuku a mluveného slova, počítačové stroje a jejich příslušenství, magnetické a optické nosiče dat, disky, zařízení ke zpracování dat včetně čtecího zařízení, optické snímače znaků, počítačové klávesnice, monitory, tiskárny, modemy, snímače obrazu (skenery), reproduktory, UV filtry, clony proti radiaci, myši a trackbally, též joysticky,



počítačové programy nahané, mikrofony, sluchátka, bleskojistky, audiovizuální zařízení pro výuku, zejména zpětné projektoři, videoprojektoři, projekční panely a doplňky, kazety pro videohry, kompaktní disky (audio-video), nosiče zvukových nahrávek, televizní hry, elektrické kabely, spojky, redukce, prodloužení, svorky, konektory, jističe a pojistky, vypínače, stmívače, datové přepínače, přerušovače, zástrčky, zásuvky, rozvodné panely, rozvodné a spínací skříně, automatické časové spínače, tranzistory, elektronické oznamovací tabule faxy, faxovací přístroje, magnetické identifikační karty, kapesní kalkulačky, kopírovací zařízení a stroje, laptopy a notebooky, metronomy, radiotelefonní a telegrafická zařízení, též videotelefony, rádiové a televizní přístroje, fotografické přístroje, videokamery a videokazety, zesilovače, elektronické zápisníky a organizéry, skartovací přístroje, schránky na disky a jiná paměťová media, elektrotermické nástroje a přístroje, jako ruční elektrické svářečky, elektrické žehličky, přístroje fotografické, filmové, zvětšovací přístroje, přístroje a nástroje k vážení a měření, automaty uváděné v činnost vhozením mince nebo známky, zapisovací pokladny; (11) osvětlovací přístroje a zařízení, topná zařízení na výrobu páry, porcelánová kamna, zařízení na ohřívání prádla, zařízení pro vaření, zejména elektrické a plynové přístroje na vaření, k ohřívání a pečení, též hmcce na vaření a hmcce přetlakové, rovněž elektrické kávovary a konvice na kávu, opěkače chlebičků a topinek, zařízení pro chlazení, a to kuchyňské ledničky a mrazičky, přístroje pro větrání, včetně klimatizace nebo zařízení na úpravu vzduchu, zařízení pro rozvod vody, zařízení na odstraňování zápachu (ne pro osobní potřebu), bidety, bojler, průtokové ohřivače vody pro koupelny, koupací vany, včetně sedacích, sanitární zařízení, klosety a jejich splachovací zařízení, sprchové zařízení, ústřední topení; (20) nábytek, a to i starožitný, též kovový a kempingový, broušená skla pro zrcadla a zrcadla, rámy, výrobky ze dřeva, korku, proutí a z plastických hmot, dřevěné žebříky, nekovové nádrže všech forem na veškeré tekutiny, nekovové palety pro skladování a přepravu, zahradní sedačky, lavice, židle a stoly, stavebnicové skříně, pracovní stoly, atypické truhlářské výrobky, zámky, kromě zámků kovových a elektrických; (25) oděvy, prádlo, boty, střevíce, trepky, oděvy z kožešin, zejména oděvy dámské, pánské a dětské, konfekční i nekonfekční, např. dámské šaty, blůzy, sukně a sukně pásy, pánské obleky, kalhoty, saka, bundy, kabáty, košile, bundokošile, vesty, svetry, sportovní soupravy, krátké kalhoty, šortky, bermudy, mikiny, trička, spodní prádlo, oděvní doplňky, zejména šály, šátky, čepice, klobouky, kravaty, motýlky, hlavové pásky, rukavice, punčochové zboží, jako ponožky, punčochy, punčochové kalhoty, podkolenky, sportovní a vycházková obuv, oděvy plážové a koupací; (28) hry, zejména společenské a stolní, spadající do této třídy, hračky, rybářské potřeby, nářadí pro sport a hry, též pro zimní sporty a hry, vánoční ozdoby; (29) maso a uzeniny, ryby, drůbež, měkkyši, korýši, zvěřina, masové výtažky, zelenina a ovoce konzervované, sušené, vařené a zmrazené, zavařeniny a rosoly, též ovocná dřeva, vejce, mléko a jiné mlékařské výrobky, včetně mléčných nápojů, zejména smetana, šlehačka, sýry všeho druhu, měkké i tvrdé, jedlé oleje a tuky, zejména olivový olej a sádlo, margarín, majonézy, konzervované potraviny, zejména masové a rybí konzervy, zelenina naložená v octových nálevkách, hotová jídla s převahou masa, hotové polévky, polévkové koncentráty, polévkové kostky, tablety, prášky, výtažky, polévky v sáčku, rajský protlak, saláty ovocné a zeleninové, želatina jedlá, masa jako náplně do jemného pečiva, masové paštiky, mléčné nápoje nealkoholické, složené stejným dílem z ovocných šťáv a mléka, ořišky zpracované; (30) čaj, koření všeho druhu, do těsta, do polévek, směs různého koření, koření mleté či nikoliv, zejména anýz, cibule v prášku, curry v prášku, hřebíček, šafrán, zázvor, pepř, přípravky aromatické (potrav.), zvláště esence na pečení, fermenty pro těsto, prášky kuchařské a do pečiva, mlynářské výrobky, zvláště mouka a obilné výrobky určené k lidské výživě, zejména rýže, mouka a škrob pro potravinářství, obilní vločky, těstoviny, med, cukr, též hroznový a vanilkový, cukerné šťávy, cukrářské výrobky, zvláště drobné cukroví a cukrovinky, moučné a pekárenské výrobky, zvláště chléb všeho druhu, zejména nekvašený a sladový, chlebičky a taštičky, též plněné masem, sýrem, zeleninou, pizza, chlebové konzervy, kvasnice, housky, též plněné masem, sýrem, atd., rohlíky, bagety, perník, moučníky, zejména bábovky, koláče, dorty, drobné pečivo, sušenky a oplatky, lívance, mandlové těsto a marcipán, plnicí masy do pečiva spadající do této třídy, kakao a kakaové přípravky a výrobky, čokoláda, káva, též nápoje z nich, kávové náhražky a přísady, kuchyňská sůl, prostředky k nasolování masa, pečivo s masovou náplní, masové paštiky zapečené v těstě, med pravý nebo umělý, zmrzlina, zahušťovače k vaření potravin, ocet, led, šerbety (zmrzlinové nápoje), chuťové omáčky; (31) výrobky zemědělské a zahradnické, čerstvé ovoce též jižní a zelenina, čerstvé luštěniny, pór, lanýž, kořeny pro potravinářství, čerstvý mák, okurky, olivy, čerstvé ořechy, zejména vlašské a kokosové, živé rostliny a přírodní květiny, zvířecí krmivo, slad na výrobu piva a lihovin; (32) pivo, lehká piva a ležáky, minerální vody přírodní nebo umělé,

nealkoholické nápoje, zejména limonády, též šumivé s ovocnou šťávou, sirupy a jiné přípravky k přípravě nápojů, ovocné nápoje a nápoje z ovocných šťáv, šerbety; (33) vína, též nealkoholická, lihoviny, likéry, alkoholické esence a extrakty, medovina; (34) tabák v surovém stavu, tabákové výrobky, potřeby pro kuřáky, zápalky; (37) čištění textilu, údržba, čištění a opravy kožešin; (40) zušlechťování a zpracovávání nebo apretace textilu, zejména bělení a barvení, kožešnictví, úprava kožešin, uzení potravin; (43) hostinská a restaurační činnost, hotelové služby, provoz bufetů, barové služby, příprava a dodávky jídla, též pro hostiny, provoz prodejních automatů (rychlé občerstvení).

(511) 1, 2, 3, 5, 7, 9, 11, 20, 25, 28, 29, 30, 31, 32, 33, 34, 37, 40, 43  
(210) O-188188

(111) **260440**  
(220) 14.04.2003  
(151) 26.01.2004  
(540)



(594) Slovní grafická  
(730) **NIMOTECH, s.r.o.**, Šumavská 416/15, Brno, 60200, CZ  
(511) (10) ultrazvukové přístroje, ultrazvukové přístroje pro litotripsii, operační stoly, operační lampy a svítidla pro operační sály i ambulance pro lékařské účely, stropní stativy pro operační sály, radiofrekvenční ablace, elektrochirurgické generátory s příslušenstvím, antidekubitální podložky a matrace, přístroje pro prenatální diagnostiku, lékařské přístroje a nástroje pro internu a chirurgii, srdeční implantáty, diagnostické přístroje pro lékařské účely, videosystémy pro endoskopii a endoskopy, kompletní laparoskopické vybavení pro gynekologii, ortopedii a chirurgii včetně videosystému, EKG - spirometr, inkontinenční stimulator, automatické překladače pacientů, speciální nábytek pro operační sály; (37) instalace a opravy lékařských přístrojů, zařízení, nástrojů a zdravotnických potřeb.  
(511) 10, 37  
(210) O-190650

(111) **260489**  
(220) 28.04.2003  
(151) 26.01.2004  
(540)



(594) Kombinovaná  
(591) Barevná  
(730) **HANES s.r.o.**, U Albrechtova vrchu 1157/7, Praha 5, Stodůlky, 15500, CZ  
(511) (12) vozidla, dopravní prostředky pozemní, vzdušné nebo vodní; (35) propagační činnost, reklama, pomoc při řízení obchodní činnosti, obchodní administrativní, kancelářské práce; (37) stavebnictví, opravy, instalační služby; (39) doprava, balení, skladování zboží, organizování cest; (40) zpracování materiálů.  
(511) 12, 35, 37, 39, 40  
(210) O-191109

(111) **260490**  
(220) 28.04.2003  
(151) 26.01.2004  
(540)

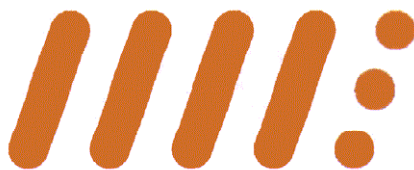

(593) Obrazová  
(591) Barevná  
(730) **HANES s.r.o.**, U Albrechtova vrchu 1157/7, Praha 5, Stodůlky, 15500, CZ  
(511) (12) vozidla, dopravní prostředky pozemní, vzdušné nebo vodní; (35) propagační činnost, reklama, pomoc při řízení obchodní činnosti, obchodní administrativa, kancelářské práce; (37) stavebnictví, opravy, instalační služby; (39) doprava, balení, skladování zboží, organizování cest; (40) zpracování materiálů.  
(511) 12, 35, 37, 39, 40  
(210) O-191110

(111) **260703**  
(220) 10.06.2003  
(151) 26.01.2004  
(540)



(594) Kombinovaná  
(591) Barevná  
(730) **Opavia - LU, s.r.o.**, Karolinská 661, Praha 8, 18600, CZ  
(740) Havlík Švorčík a partneři, advokátní a patentová kancelář, JUDr. Otakar Švorčík, advokát, Hádkova 1406/2, Praha 2, Nové Město, 12000  
(511) (30) pekařské výrobky, jemné pečivo, trvanlivé pečivo sladké i slané, cukrářské výrobky, kakaové, čokoládové, kávové a ovocné náplně, krémy a polevy, cukrovinky, výrobky z obilovin, cereální výrobky, mouka, cukr, kakao, čokoláda, nápoje kávové, kakaové a čokoládové, zmrzlina, mražené výrobky; (35) akviziční, marketingová, propagační, reklamní a inzertní činnost, poskytování obchodních informací, distribuce zboží k reklamním účelům zejména v oblasti výrobků trvanlivého pečiva, organizování a pořádání soutěží na podporu prodeje výrobků trvanlivého pečiva; (41) výchovná a vzdělávací činnost, školení, kulturní a sportovní aktivity, pořádání soutěží pro veřejnost.  
(511) 30, 35, 41  
(210) O-192585

(111) **260919**  
(220) 23.01.2003  
(151) 24.02.2004  
(540)

## STUDIO TALISMAN

(592) Slovní  
(730) **Mgr. Daniela Koplová**, Lažánky 204, Blansko, 67801, CZ  
(511) (24) textilní látky a tkaniny na oděvy, látky na klobouky a vrchní oblečení, ložní prádlo, bytové a stolní textilní výrobky, patchwork a doplňky spadající do tř. 24, závesy; (25) oblečení, kloboučnické zboží, textilní oděvní doplňky jako šály, šátky, kravaty, motýlky, kapesníčky, opasky, vše spadající do tř. 25; (26) krajky, krajkové tkaniny a krajkové výrobky pletené, háčkové, vyšívání, paličkování, drhané, tkané, frivolitkování, quiltingové a

podobných technik v rámci této třídy, šitá krajka, ozdobné stuhy, potahované knoflíky, umělé květiny, spony na obuv, na oděv, na šaty a na opasky, ozdobné spony do vlasů; (40) úprava a zpracování textilií, malba na textilie a textilní výrobky, barvení a batikování výrobků, potisky na textilie.

(511) 24, 25, 26, 40  
(210) O-187826

(111) **260958**  
(220) 14.03.2003  
(151) 24.02.2004  
(540)

## RETON

(592) Slovní  
(730) **RETON, spol. s r. o.**, Televizní 2613, Rožnov pod Radhoštěm, 75661, CZ  
(740) Ing. Pavel Nádvořník s.r.o., Klínová 620/1, Ostrava, Hulváky, 70900  
(511) (9) výpočetní technika všeho druhu včetně periferních zařízení a komunikačních zařízení, telekomunikační technika všeho druhu včetně interface pro spojení s výpočetní technikou, počítače-hardware včetně počítačových doplňků, uživatelské počítače, přenosné počítače, mikropočítače, mikroprogramové vybavení, notebooky a laptopy, polovodiče, mikroprocesory, integrované obvody, sady počítačových čipů, základní deska počítače a přídavné desky, deska na počítačovou grafiku, hardware pro počítačovou síť, adaptéry pro počítačovou síť, přepínače, směrovače a vedlejší ústředny, počítačové periférie a elektronické zařízení na použití s počítači, počítačové klávesnice, kulový ovládač, zařízení počítačové myši, počítačové vstupní zařízení, monitory, video přístroje, desky s plošnými spoji na video, produkty videosystémů, přístroje a zařízení pro záznam, zpracování, příjem, reprodukci, přenos, modifikaci, komprimování a dekomprimování, vysílání, míšení a nebo rozšiřování zvuku, videozáznamů, obrázků, grafiky a dat, algoritmy na komprimování a dekomprimování dat, přístroje na zkoušení a kalibrování počítačových součástek, set-top boxes (část hardwaru spojeného s televizním přijímačem, jemuž umožňuje propojení s internetem, jinými kabelovými/digitálními zdroji a tak fungovat jako počítač), počítačové programy na řízení sítí, počítačové obslužné programy, systémový software na provoz počítačů, počítačové programy na záznam, zpracování, příjem, reprodukci, přenos, modifikaci, komprimování a dekomprimování, počítačové programy na vytváření webovských stránek, počítačové programy na přístup a použití internetu, přístroje pro zpracování informací, nosiče dat magnetické, magnetická média, nosiče dat optické, nosiče zvukových nahrávek, nosiče software, videokazet, CD disky, kancelářská technika - tiskárny, telefony, faxy, kopírovači, skartovače, přístroje a nástroje vědecké, přístroje a nástroje navigační, přístroje a nástroje geodetické a přístroje pro bezdrátovou telegrafii, přístroje fotografické, kinematografické, optické, včetně promítačů obrazů a zvětšovačích přístrojů, přístroje a nástroje k měření a vážení, přístroje a nástroje signalizační, přístroje a nástroje pro účely záchranné a učební, přístroje pro záznam a reprodukci mluveného slova, rozhlasové, rádiové a televizní přijímače a vysílače, satelitní přijímače, gramofony, audiovizuální technika všeho druhu, magnetofony všeho druhu, kancelářské stroje děrovací pro děrné štítky, zařízení na zpracování dat, zapisovací pokladny a počítací stroje, přenosné propojovací mezipřístroje pro hlavní počítače, měřicí přístroje a nástroje, měřicí přístroje se záznamovými prvky, měřiče elektriny a elektrické měřicí přístroje, elektrické a elektronické zařízení pro výpočet a předávání statistických údajů a informací, jakož i pro dohled, ověřování a dálkové ovládání průmyslových operací, informační systémy, elektrotechnické přístroje; (19) dřevo polozpracované (např. trámy, prkna, panely apod.), překližky, dýhy ze dřeva, formovatelné dřevo, obložení ze dřeva, opracované dřevo, stavební dřevo, tvárné dřevo, užitkové dřevo, podlahy nekovové, dláždění dřevěné, stavební sklo, sklo izolační (pro stavby), sklo tabulové (pro stavby), sklo mozaikové (chrámové), alabastrové sklo, granule ze skla na značení cest, sklo okenní (kromě skel pro automobily); (21) polotovary pro skla do oken automobilů, skleněná vlákna, jiná než na izolaci a textilní účely, skleněné ampule (nádobky, baňky), skleněné láhve opletené, demižony, skleněné mozaiky, s výjimkou mozaik pro použití ve stavebnictví, skleněné zátky, uzávěry, sklenice na pití, sklo emailované, sklo křemenné jako polotovar, jiné než pro stavebnictví, výrobky z křišťálového skla, sklo malované, sklo opálové, sklo práškové na dekoraci, sklo surové nebo jako polotovar, s výjimkou stavebního skla, sklo tabulové; (35) on-line reklama na počítačové komunikační sítě, on-line inzerce, vyhledávání informací v počítačových souborech, pronájem reklamního času ve všech komunikačních médiích, poskytování obchodních informací pomocí internetu, zprostředkování internetového obchodu, komerční

využití internetu v oblastech komerčních internetových médií a vyhledávacích služeb, zhotovování kopií počítačových programů, hospodářské (ekonomické) prognózy, obchodní nebo podnikatelské informace, pronájem kancelářských strojů a zařízení, marketingové studie, pomoc při řízení obchodní činnosti, služby a poradenství v obchodní činnosti, odborné obchodní poradenství, obchodní nebo podnikatelský průzkum, obchodní management a podnikové poradenství, pomoc při řízení obchodních a průmyslových podniků, průzkum trhu, překládání informací do počítačové databáze, statistické informace, přepisování, psaní na stroji, sekretářské služby, zpracování textů, účetnictví, vedení kartoték v počítači, styky s veřejností, kopírování nebo rozmnožování (reprodukce) dokumentů, dokladů apod., reklama, propagace, inzerce, rozšiřování reklamních nebo inzertních materiálů; (37) montáž, údržba, instalace a opravy kancelářských strojů a zařízení, odrušování elektrických přístrojů, informace o opravách, služby opravářské, služby údržbářské, montáž, opravy, instalace elektrických strojů a přístrojů, opravy a instalace elektrických spotřebičů, montáž, instalace, servis, údržba a opravy počítačového vybavení a veškeré výpočetní techniky, opravy a instalace reprodukční techniky, servisní a montážní služby pro elektrické a elektronické přístroje a zařízení, instalace a montáž počítačových sítí, opravy obrazovek a přístrojů a zařízení uvedených ve třídě 9.

(511) 9, 19, 21, 35, 37  
(210) O-189650

(111) **261003**  
(220) 08.04.2003  
(151) 24.02.2004  
(540)

*Čoko Piškoty*

(594) Kombinovaná  
(730) **Opavia - LU, s.r.o.**, Karolinská 661, Praha 8, 18600, CZ  
(740) Havlík Švorčík a partneři, advokátní a patentová kancelář, JUDr. Otakar Švorčík, advokát, Hájkova 1406/2, Praha 2, Nové Město, 12000  
(511) (30) pekařské výrobky, jemné pečivo, trvanlivé pečivo čokoládové a nečokoládové, cukrářské výrobky, kakaové, čokoládové a kávové náplně, krémy a polevy na rostlinném podkladě, cukrovinky, výrobky z obilovin, cereální výrobky, zmrzlina, mražené krémy ne na bázi mléka.  
(511) 30  
(210) O-190457

(111) **261189**  
(220) 19.05.2003  
(151) 24.02.2004  
(540)

**RESELLER MAGAZINE**

(592) Slovní  
(730) **DCD Publishing, s.r.o.**, Lublaňská 1730/21, Praha 2, Nové Město, 12000, CZ  
(740) Mgr. Kateřina Vaňková patentový zástupce, Nerudova 1095/24, Kuřim, 66434  
(511) (9) nosiče informací a informační produkty na nosičích, v elektronických, datových informačních a telekomunikačních sítích všeho druhu, související software a hardware, elektronická periodika, elektronické časopisy, noviny, katalogy a knihy, elektronické diáře a záznamníky, elektronické kalendáře; (16) tiskoviny všeho druhu včetně reklamních a propagačních, časopisy, noviny, brožury, knihy, příručky, diáře, kalendáře, katalogy, záznamníky, nálepky, obtisky, samolepky, razítka, výrobky z papíru a lepenky zařazené v této třídě, soubory dat a informací v tištěné formě; (41) pořádání a řízení kurzů, seminářů a školení, vyučování, vzdělávání, organizování kulturních nebo vzdělávacích výstav a soutěží, informace o výchově a vzdělávání, vydávání textů (s výjimkou reklamních nebo náborových), vydávání elektronických knih a časopisů on line.  
(511) 9, 16, 41  
(210) O-191690

(111) **261662**  
(220) 28.07.2003  
(151) 24.02.2004  
(540)

**SIRELA**

(592) Slovní  
(730) **Savencia SA**, 42 rue Rieuses, Viroflay, FR  
(740) Kania, Sedlák, Smola, s.r.o., Mendlovo náměstí 907/1a, Brno, Staré Brno, 60300  
(511) (29) mléko, sýr a mléčné výrobky.  
(511) 29  
(210) O-194302

(111) **261880**  
(220) 31.03.2003  
(151) 23.03.2004  
(540)



(594) Kombinovaná  
(730) **Jaroslav Novák**, Rohovládova Bělá 91, Rohovládova Bělá, 53343, CZ  
(740) Ing. Margita Nedomeřilová, Štrauchova 932, Jičín, 50601  
(511) (1) průmyslová lepidla všeho druhu; (6) zámečnické výrobky kovové, svěrky, svěrky a upínací přípravky a další drobné nářadí neobsažené v jiných třídách; (7) elektrické vrtačky ruční, stojanové i stolní, čerpadla oběhová odstředivá pro čerpání kapalin bez mechanických příměsí, ponorná čerpadla, kalová čerpadla pro domácnost i průmyslové využití, stavební mechanizační prostředky jako vrátky, navijáky, dopravníky pásové, kladkostroje, lopaty mechanické, míchačky na maltu, betonovou směs, prosívačky, pýchovací stroje, ohýbací stroje apod., vibrační pěchy, desky a zhuňující válce; (8) nářadí na opracování kovových i nekovových materiálů, včetně ručních nástrojů a nářadí jako klempířské nářadí, nářadí a nástroje pro řezání a opracování trubek pro topenáře a instalatery, diamantové nástroje, stavitelné klíče, francouzské klíče, gola klíče, montážní nářadí, a to včetně pouzder a kufrů na nástroje a nářadí; (9) elektrické přístroje a aparáty jako elektrické svářečky přenosné, převozní i stabilní agregáty, nabíječky, elektrocentrály apod.; (17) uzavírací, těsnící a zkušební systémy z gumy či plastických hmot pro kovová i nekovová potrubí, těsnící a zvedací vaky; (19) systémy pro bezvýkopové pokládání potrubí; (35) zprostředkovatelské obchodní služby v oblasti výrobků ve třídách 1, 6, 7, 8, 9, 17 a 19; (37) servisní služby v oblasti výrobků ve třídách 1, 6, 7, 8, 9, 17, 19; (42) inženýrské služby a technické poradenství v oblasti výrobků ve třídách 1, 6, 7, 8, 9, 17 a 19.

(511) 1, 6, 7, 8, 9, 17, 19, 35, 37, 42  
(210) O-190133

(111) **261971**  
(220) 26.05.2003  
(151) 23.03.2004  
(540)

**PANTOC**

(592) Slovní  
(730) **Takeda GmbH**, Byk-Gulden-Str. 2, 78467 Konstanz, DE  
(740) KOREJZOVA LEGAL v.o.s., JUDr. Zdeňka Korejzová, Korunní 810/104, Praha 10 - Vinohrady, 10100  
(511) (5) farmaceutické přípravky pro léčbu gastrointestinálních poruch.  
(511) 5  
(210) O-191947

(111) **262024**  
(220) 10.06.2003  
(151) 23.03.2004  
(540)



(594) Kombinovaná  
(591) Barevná  
(730) **IZOPOL DVOŘÁK, s.r.o.**, Podnikatelská 1156, Plzeň, 30100, CZ  
(740) KANIA, SEDLÁK, SMOLA, s.r.o., Mendlovo náměstí 907/1a, Brno, Staré Brno, 60300  
(511) (16) polystyrenové obaly; (17) polystyrenové desky a tvarovky pro tepelnou izolaci, polystyrenové desky s kročejovým útlumem; (19) polystyrenové stavební tvarovky.  
(511) 16, 17, 19  
(210) O-192565

(111) **262835**  
(220) 26.03.2003  
(151) 10.05.2004  
(540)

## KOZARDI

(592) Slovní  
(730) **M-STYL Petr Mučka, s.r.o.**, Moravská 1918/35a, Hlučín, 74801, CZ  
(740) Ing. Kateřina Gregorová, Sokolská třída 966/22, Ostrava, Moravská Ostrava, 70200  
(511) (25) oděvy, prádlo, punčochové zboží, obuv, trepky.  
(511) 25  
(210) O-189991

(111) **263090**  
(220) 30.07.2003  
(151) 10.05.2004  
(540)



(594) Kombinovaná  
(730) **ST. NICOLAUS a.s.**, 1.mája 113, 031 28 Liptovský Mikuláš, SK  
(740) Rott, Růžička & Guttman, Patentové, známkové a advokátní kanceláře, JUDr. Vladimír Rott, patentový zástupce, Vyskočilova 1566, Praha 4, Michle, 14000  
(511) (33) lihoviny.  
(511) 33  
(210) O-194424

(111) **263450**  
(220) 24.09.2003  
(151) 10.05.2004  
(540)

## EDUKAFARM - farmiNews

(592) Slovní  
(730) **EDUKAFARM, s.r.o.**, V Lípkách 647, Praha 5 - Slivenec, 15400, CZ  
(740) Ing. Jupa Francis, patentový zástupce, Měchenická 4, Praha 4, 14100  
(511) (16) tiskoviny, zejména periodika, časopisy, knihy; (35) zprostředkování obchodních záležitostí, reklama, propagace, inzerce všemi druhy médií, marketing; (41) vydavatelská, nakladatelská, výchovná a vzdělávací činnost, pořádání kurzů, symposií, zejména v oblasti zdravotnictví.  
(511) 16, 35, 41  
(210) O-196218

(111) **263451**  
(220) 24.09.2003  
(151) 10.05.2004  
(540)

## EDUKAFARM - mediNews

(592) Slovní  
(730) **EDUKAFARM, s.r.o.**, V Lípkách 647, Praha 5 - Slivenec, 15400, CZ  
(740) Ing. Jupa Francis, patentový zástupce, Měchenická 4, Praha 4, 14100  
(511) (16) tiskoviny, zejména periodika, časopisy, knihy; (35) zprostředkování obchodních záležitostí, reklama, propagace, inzerce všemi druhy médií, marketing; (41) vydavatelská, nakladatelská, výchovná a vzdělávací činnost, pořádání kurzů, symposií, zejména v oblasti zdravotnictví.  
(511) 16, 35, 41  
(210) O-196219

(111) **264983**  
(220) 25.02.2003  
(151) 25.08.2004  
(540)



(594) Kombinovaná  
(730) **R - trade, s.r.o.**, Jakubská 121/1, Brno, Brno-město, 60200, CZ  
(740) Ing. Zdeněk Kučera, Dlouhá 207, Slušovice, 76315  
(511) (7) pračky průmyslové a pračky pro domácnost, automatické pračky, pojízdná zařízení pro praní prádla (prádelny), pračky pro speciální účely, myčky nádobí, odstředivky pro domácnost, elektrické odšťavňovače, kráječe, otvíráky, nože, mixéry a šlehače, elektromotory s výjimkou motorů pro pozemní vozidla, čerpadla, podlahové stroje, vysavače, průmyslové vysavače, úklidové stroje, šamponovací stroje, zařízení pro biologické čištění odpadních vod, náhradní díly k uvedeným výrobkům tř. 7; (9) reverzační relé, programové spínače, fotografické přístroje, telefonní přístroje, žehličky, slaboproudé elektrické a elektronické přístroje a zařízení, výpočetní technika, audio a video technika, reprografické přístroje, náhradní díly k uvedeným výrobkům tř. 9; (10) lékařské přístroje a zařízení, masážní strojky a přístroje, rehabilitační přístroje a zařízení; (11) teplovzdušné agregáty, sušiče, vysoušeče, feny chladničky, ledničky, mrazničky a mrazicí boxy, mikrovlnné trouby, fritovací hrnce, sporáky, vařiče, pečicí trouby, vařidlové desky včetně ovládacích panelů, odsavače par, elektrické kávovary, grily, topinkovače, fritézy, toastery, vodovodní baterie, dřezy, bojler, průtokové ohřivače, pneumatické ventily, pneumatické vodní ventily, pneumatické membránové ventily vodní a parní, klimatizační jednotky, zařízení pro topení, chlazení, klimatizaci, vaření, smažení, pečení, určené jako vybavení průmyslových kuchyní, mycí dřezy pro průmyslové kuchyně, náhradní díly k uvedeným výrobkům tř. 11; (21) kuchyňské nádobí plastové a porcelánové.  
(511) 7, 9, 10, 11, 21  
(210) O-189118



(111) **264984**  
(220) 25.02.2003  
(151) 25.08.2004  
(540)



(594) Kombinovaná  
(730) **R - trade, s.r.o.**, Jakubská 121/1, Brno, Brno-město, 60200, CZ  
(740) Ing. Zdeněk Kučera, Dlouhá 207, Slušovice, 76315  
(511) (7) pračky průmyslové a pračky pro domácnost, automatické pračky, pojízdná zařízení pro praní prádla (prádelny), pračky pro speciální účely, myčky nádobí, odstředivky pro domácnost, elektrické odšťavňovače, kráječe, otvíráky, nože, mixéry a šlehače, elektromotory s výjimkou motorů pro pozemní vozidla, čerpadla, podlahové stroje, vysavače, průmyslové vysavače, úklidové stroje, šamponovací stroje, zařízení pro biologické čištění odpadních vod, náhradní díly k uvedeným výrobkům tř. 7; (9) reverzační relé, programové spínače, fotografické přístroje, telefonní přístroje, žehličky, slaboproudé elektrické a elektronické přístroje a zařízení, výpočetní technika, audio a video technika, reprografické přístroje, náhradní díly k uvedeným výrobkům tř. 9; (10) lékařské přístroje a zařízení, masážní stroje a přístroje, rehabilitační přístroje a zařízení; (11) teplovzdušné agregáty, sušiče, vysoušeče, fény chladničky, ledničky, mrazničky a mrazicí boxy, mikrovlnné trouby, fritovací hrnce, sporáky, vařiče, pečící trouby, vařidlové desky včetně ovládacích panelů, odsavače par, elektrické kávovary, grily, topinkovače, fritézy, toasty, vodovodní baterie, dřezy, bojler, průtokové ohříváče, pneumatické ventily, pneumatické vodní ventily, pneumatické membránové ventily vodní a páry, klimatizační jednotky, zařízení pro topení, chlazení, klimatizaci, vaření, smažení, pečení, určené jako vybavení průmyslových kuchyní, mycí dřezy pro průmyslové kuchyně, náhradní díly k uvedeným výrobkům tř. 11; (21) kuchyňské nádobí plastové a porcelánové.  
(511) 7, 9, 10, 11, 21  
(210) O-189119

(111) **265482**  
(220) 26.11.2003  
(151) 25.08.2004  
(540)

**GEMERKA**

(592) Slovní  
(730) **Gemerské žriedla, spol. s r.o.**, Cesta Gemerských žriediel, Tomaľa, SK  
(740) Rott, Růžička & Guttman, Patentové, známkové a advokátní kanceláře, JUDr. Vladimír Rott, patentový zástupce, Vyskočilova 1566, Praha 4, Michle, 14000  
(511) (32) minerální vody.  
(511) 32  
(210) O-198552

(111) **265496**  
(220) 28.11.2003  
(151) 25.08.2004  
(540)



(594) Kombinovaná  
(730) **EKOŠROT spol. s r.o.**, Houškova 561/4, Plzeň, 32600, CZ  
(511) (6) výrobky z obecných kovů - v rámci této třídy; (40) zpracování kovových odpadů.  
(511) 6, 40  
(210) O-198641

(111) **265887**  
(220) 25.03.2003  
(151) 29.09.2004  
(540)



(594) Kombinovaná  
(730) **United Parcel Service of America, Inc. společnost organizovaná dle práva státu Delaware**, 55 Glenlake Parkway, N.E., Atlanta, GA, US  
(740) Zeiner & Zeiner advokátní kancelář s.r.o., Mgr. Alexandr Vališ, advokát, Dominikánská 350/5, Brno, Brno-město, 60200  
(511) (39) přepravní služby, balení zboží pro přepravu, služby přepravy dopisů, dokumentů, tiskovin a dalšího zboží a majetku různými dopravními prostředky, skladování, ukládání, balení, doručování a vrácení týkající se výše uvedeného, poskytování počítačových informací o službách domácí a mezinárodní přepravy a doručování, zařízení pronájmu lodí pro jiné, pronájem krabic na dokumenty, doprava a přijímání dokumentů a doručování dokumentů pro jiné.  
(511) 39  
(210) O-189978

(111) **266270**  
(220) 07.01.2004  
(151) 29.09.2004  
(540)



(594) Slovní grafická  
(730) **Mekina Peter**, Orelská 7/512, Praha 10, 10100, CZ  
(740) Ing. Michal Jupa, Na Baních 1385, Praha 5, 15600  
(511) (16) tiskoviny všeho druhu zařazené do této třídy; (35) propagační, reklamní a inzertní činnost prostřednictvím všech médií a komunikačních prostředků, pomoc při řízení obchodní činnosti, marketing, organizování propagačních akcí, prezentací, výstav v rámci této třídy, zprostředkovatelská činnost v uvedených oblastech; (41) agenturní činnost v oblasti kultury a umění,

pořádání kulturních, společenských a vzdělávacích akcí, výstav a přehlídek, nakladatelská a vydavatelská činnost, zprostředkovatelská činnost v uvedených oblastech.

(511) 16, 35, 41  
(210) O-303568

(111) **268292**  
(220) 16.01.2004  
(151) 28.12.2004  
(540)

(111) **266662**  
(220) 17.04.2003  
(151) 26.10.2004  
(540)

## DIGIMANIE

(592) Slovní  
(730) **oXyShop s.r.o.**, Brodská 570, Příbram, Příbram V-Zdaboň, 26101, CZ  
(740) INPARTNERS GROUP, Ing. Dušan Kendereški, Tuřanka 1519/115a, Brno, Slatina, 62700  
(511) (9) přístroje a nástroje vědecké, fotografické, filmové, optické, zejména fotoaparáty, digitální fotoaparáty, kamery, filmy, přístroje pro měření, zpracování informací, data, databáze a jiné informační produkty na elektronických a magnetických nosičích všeho druhu a v elektronických, datových, informačních a telekomunikačních sítích všeho druhu a na nosičích dat všeho druhu, související software a hardware, nosiče dat všeho druhu, zejména diskety, CD romy, magnetické disky, přístroje pro zpracování, přenos a záznam a reprodukci zvuku nebo obrazu, přístroje pro zpracování informací a počítače, elektronické sítě, multimediální aplikace, multimediální informační katalogy, elektronické časopisy, periodika a knihy v elektronické podobě; (16) periodické a neperiodické publikace, knihy, časopisy, brožury, fotografie, informační produkty v papírové formě, data a databáze obecně na papírových nosičích; (35) poradenské, konzultační a marketingové služby, reklamní činnost, poskytování informací a jiných informačních produktů obchodního charakteru, informačních produktů reklamního charakteru, multimediálních informací reklamního charakteru; (38) šíření elektronických časopisů, elektronických periodik a knih v elektronické podobě prostřednictvím počítačové sítě, pomocí satelitů, provozování počítačových informačních serverů; (41) tvorba a vydávání elektronických časopisů, periodik a knih, poskytování informací a jiných informačních produktů v oblasti tiskárenských výrobků; (42) tvorba multimediálních aplikací, tvorba informačních databází, poskytování informací a jiných informačních produktů v oblasti výpočetní techniky.  
(511) 9, 16, 35, 38, 41, 42  
(210) O-190824

(111) **267430**  
(220) 24.07.2003  
(151) 29.11.2004  
(540)

## BRATISLAVSKÉ HRADBY

(592) Slovní  
(730) **ST. NICOLAUS a.s.**, 1. mája 113, 031 28 Liptovský Mikuláš, SK  
(511) (32) minerální a syčené vody, nealkoholické nápoje, ovocné nápoje a ovocné šťávy, sirupy; (33) alkoholické nápoje, zejména víno (z oblasti Bratislavy); (35) reklamní činnost, obchodní management, pomoc při řízení obchodní činnosti, správa obchodu, administrativní práce.  
(511) 32, 33, 35  
(210) O-194145

(111) **268170**  
(220) 30.09.2003  
(151) 28.12.2004  
(540)

## COLORIX

(592) Slovní  
(730) **AMOS CORPORATION**, 710, Joong-ri, Dongtan-myun, Hwasung-si, Kyungki-do, KR  
(740) Kania, Sedlák, Smola, s.r.o., Mendlovo náměstí 907/1a, Brno, Staré Brno, 60300  
(511) (16) barevné tužky, pastelky, pastelové barvy, tužky, barevné krajony (šroubovací barevné tužky) kreslicí kartony, lepidla pro kancelářské účely a pro lepení papíru, zvýrazňovače, psací a kreslicí štětce, štítky, nálepky.  
(511) 16  
(210) O-196398



(594) Kombinovaná  
(730) **CHIRASTAR KDT, s.r.o.**, Vlnitá 425/52, Praha 4, 14700, CZ  
(740) Ing. Jarmila Javoříková, Slunečná 4566, Zlín, 76005  
(511) (5) materiály pro stomatologii v rámci této třídy; (10) nástroje a zařízení pro stomatologii, stomatologické soupravy a křesla, lékařské a chirurgické nástroje, přístroje a zařízení, turbínové nebo jiné stomatologické násadce, vrtací a lešticí stomatologické nástroje, vrtáky a hroty nebo jiné koncové nástroje, dentální protetika, speciální lékařský a stomatologický nábytek; (37) servisní a montážní služby pro stomatologické a lékařské nástroje, přístroje a zařízení.  
(511) 5, 10, 37  
(210) O-342205

(111) **268926**  
(220) 27.05.2003  
(151) 26.01.2005  
(540)



(594) Slovní grafická  
(730) **GS YUASA CORPORATION**, 1, Inobaba-cho, Nishinosho, Kisshoin, Minami-ku, Kyoto-shi, Kyoto, JP  
(740) ZIVKO MIJATOVIC & PARTNERS s.r.o., Jugoslávských partyzánů 639/26, Praha 6, Bubeneč, 16000  
(511) (9) baterie.  
(511) 9  
(210) O-192004



(111) **269630**  
(220) 03.06.2003  
(151) 28.02.2005  
(540)



(594) Kombinovaná  
(730) **Walton International Limited**, P.O. Box 1586, 24 Shedden Road, George Town, Grand Cayman, KY1-1110, KY  
(740) THK Legal s.r.o., Přístavní 531/24, Praha 7, Holešovice, 17000  
(511) (18) kufříky, tašky, plážové tašky, příruční tašky, brašny, ledvinky, mošny, vaky, kufrý, pojízdné tašky a kufrý, cestovní tašky, aktovky, desky, příruční kufříky, držáky na klíče, zavazadla, peněženky, náprsní tašky, kapsičky na klíče, deštníky, slunečníky, hole, vycházkové hůlky, pouzdra a držáky na kreditní karty vyrobené z kůže nebo z imitace kůže, batohy, ruksaky, tlumoky, chlebníky, školní tašky, školní brašny, pytle jako zavazadla, sportovní tašky, atletické tašky, tašky na knihy, tábornické tašky, tašky na peníze, tašky přes rameno, pouzdra na klíče, pouzdra na šekové knížky vyrobená z kůže nebo z imitace kůže, části a součástky a příslušenství pro výše uvedené zboží; (25) oblečení, obuv, pokrývky hlavy; (35) přeskupování různých výrobků (kromě přepravy) pro třetí osoby za účelem umožnit spotřebitelům, aby si tyto výrobky mohli pohodlně prohlížet a nakupovat, generální zastoupení firem, týkající se hodinek, hodin, brýlí a kontaktních čoček, oblečení, obuvi, pokrývek hlavy, tašek, brašen, pásů, deštníků, kožených produktů a módních doplňků, umístování různých výrobků pro třetí osoby na Internet a do lokální i globální počítačové sítě, aby si je zákazníci mohli prohlédnout a koupit, kompilace e-mailů, telefonů a všech dalších komunikačních a telekomunikačních uspořádání, dodavatelské a distribuční služby pro třetí osoby, přímé zaslání reklamy poštou, služby obchodního poradenství a obchodního managementu, reklamní služby, služby zobrazování zboží, uveřejňovací služby, služby v oblasti marketingu a reklamního vlivu, analýzy trhu a průzkum trhu, exportní a importní agentury, zprostředkování zboží pro obchod, aranžérské služby - zejména aranžování výkladů.  
(511) 18, 25, 35  
(210) O-192287

(111) **273026**  
(220) 28.11.2003  
(151) 27.06.2005  
(526) Computing



(594) Slovní grafická  
(591) Barevná  
(730) **DCD Publishing, s.r.o.**, Lublaňská 1730/21, Praha 2, Nové Město, 12000, CZ  
(740) Mgr. Kateřina Vaňková patentový zástupce, Nerudova 1095/24, Kuřim, 66434  
(511) (9) nosiče informací a informační produkty na nosičích, v elektronických, datových informačních a telekomunikačních sítích všeho druhu, související software a hardware, elektronická periodika, elektronické časopisy, noviny, katalogy a knihy, elektronické diáře a záznamníky, elektronické kalendáře; (16) tiskoviny všeho druhu, včetně reklamních a propagačních, časopisy, noviny, brožury, knihy, příručky, diáře, kalendáře, katalogy, záznamníky, nálepky, obtisky, samolepky, razítka, výrobky z papíru a lepenky zařazené v této třídě, soubory dat a informací v tištěné formě; (41) pořádání a řízení kurzů, seminářů a školení, vyučování, vzdělávání, organizování kulturních

nebo vzdělávacích výstav a soutěží, informace o výchově a vzdělávání, vydávání textů (s výjimkou reklamních nebo náborových), vydávání elektronických knih a časopisů on-line.

(511) 9, 16, 41  
(210) O-198634

(111) **275815**  
(220) 23.10.2003  
(151) 26.10.2005  
(540)



(594) Kombinovaná  
(730) **ST. NICOLAUS a.s.**, 1. mája 113, 031 28 Liptovský Mikuláš, SK  
(740) Rott, Růžička & Guttman, Patentové, známkové a advokátní kanceláře, JUDr. Vladimír Rott, patentový zástupce, Vyskočilova 1566, Praha 4, Michle, 14000  
(511) (29) rajčatové protlaky, rajčatové šňávy na vaření; (32) rajčatové šňávy (nápoje).  
(511) 29, 32  
(210) O-197251

(111) **276490**  
(220) 03.03.2003  
(151) 23.11.2005  
(540)

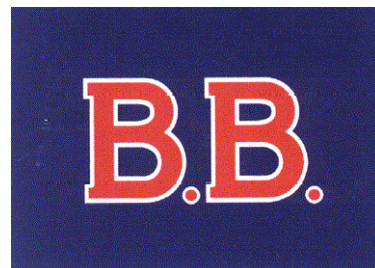

(594) Kombinovaná  
(591) Barevná  
(730) **BUĎĚJOVICKÝ MĚŠŤANSKÝ PIVOVAR s.r.o.**, Lidická tř. 458/51, České Budějovice, České Budějovice 7, 37001, CZ  
(740) PatentCentrum Sedláč & Partners s.r.o., Okružní 2824, České Budějovice, České Budějovice 3, 37001  
(511) (32) pivo, nealkoholické nápoje.  
(511) 32  
(210) O-189311

(111) **276503**  
(220) 05.03.2003  
(151) 28.11.2005  
(540)

**Panther**

(592) Slovní  
(730) **Leader-96, OOD**, Sedyanka Str. 19, Plovdiv, BG  
(740) Čermák a spol., JUDr. Karel Čermák Ph.D. LL.M., advokát, Elišky Peškové 735/15, Praha 5, Smíchov, 15000  
(511) (12) pozemní vozidla, jízdní kola, tříkolky, koloběžky, dětské kočárky, kolečková křesla a jednotlivé díly uvedených výrobků; (25) oděvy, pokrývky hlavy; (28) hry, hračky, cvičební a sportovní nářadí, rotopedy, koloběžky (dětská vozítka).

(511) 12, 25, 28  
(210) O-189376

(111) **285326**  
(220) 13.06.2003  
(151) 27.11.2006  
(540)

## ANDĚL - REALITY

(592) Slovní  
(730) **Míchal Kratochvíl**, Nádražní 106/56, Praha 5 - Smíchov, 15000, CZ  
(740) HARBER IP s.r.o., Dukelských hrdinů 567/52, Praha 7, Holešovice, 17000  
(511) (36) zprostředkovatelská činnost v oblasti nemovitostí, včetně poradenské a konzultační činnosti, realitní kancelář, vyjma pronájmu nebytových a bytových prostorů.  
(511) 36  
(210) O-192773

(111) **291372**  
(220) 21.05.2003  
(151) 10.07.2007  
(540)

## PANTO

(592) Slovní  
(730) **Takeda GmbH**, Byk-Gulden-Str. 2, 78467 Konstanz, DE  
(740) KOREJZOVA LEGAL v.o.s., JUDr. Petra Sauvage de Brantes, advokátka, Korunní 810/104, Praha 10, Vinohrady, 10100  
(511) (5) léčiva pro lidské lékařství pouze na lékařský předpis, zejména přípravky k léčbě žaludku a střev.  
(511) 5  
(210) O-443335

(111) **292826**  
(220) 29.10.2003  
(151) 26.09.2007  
(540)

## BAGHIRRA

(592) Slovní  
(730) **BAGHIRRA s.r.o.**, Vítkova 262/4, Praha 8, Karlín, 18600, CZ  
(740) Macek and Partners, Mgr. Jiří Macek, Sázavská 751/16, Praha 2, Vinohrady, 12000  
(511) (9) elektrická a elektronická zařízení, přístroje, systémy a čidla pro vědecké, technické a laboratorní účely, pro průmysl, zemědělství a lesnictví, zařízení a přístroje pro měření, signalizaci, kontrolu a inspekci, zařízení, přístroje a nástroje pro vedení, přepínání, přeměnu, akumulaci, regulaci nebo řízení elektrického proudu, přístroje pro záznam, převod, reprodukci zvuku nebo obrazu, přístroje pro zpracování informací, počítače a počítačové periferní zařízení, nosiče dat a záznamů, i optické, obrazové a zvukové, včetně CD ROM, DVD ROM, elektronické publikace s možností stažení, počítačové programy, software a nahrané počítačové programy operačních systémů s možností stažení, softwarové produkty a programy pro zpracování dat, pokud jsou zařazené ve třídě 9; (37) stavby, opravy, montáže, instalace a servis záruční i pozáruční pro všechna shora uvedená zařízení, přístroje, čidla, systémy a sítě; (42) výzkum, vývoj, technický průzkum a konzultace, inženýrské práce, expertizy, projektování, návrhy a konstrukce shora uvedených zařízení, přístrojů, systémů, čidel a sítí, též poradenství, analýzy, průzkum, studie, prognózy a modely, zejména v oblasti shora uvedených produktů, návrh a vývoj počítačového hardwaru a softwaru, programování a tvorba počítačových aplikací, upgrade počítačových programů, včetně obnovování, vytváření a udržování počítačovýchází dat a databázových aplikací, instalace a aktualizování počítačových programů a jejich udržování, tvorba vyhodnocovacích a prezentačních programů zjištěných či naměřených dat, pronájem počítačů a softwaru, počítačové systémové analýzy, převod dat a počítačových programů, zpracování dat, služby databanky, správa sítí, tvorba a správa webových stránek, hosting webových stránek; (45) poskytování technických služeb k ochraně majetku a osob.  
(511) 9, 37, 42, 45  
(210) O-197431

(111) **331433**  
(220) 26.10.2012  
(151) 22.05.2013  
(540)



(594) Kombinovaná  
(591) Barevná  
(730) **TENDO, s.r.o.**, č. p. 364, Klecany, 25067, CZ  
(511) (37) stavebnictví, opravy, instalační služby.  
(511) 37  
(210) O-499235

(111) **331953**  
(220) 28.12.2012  
(151) 12.06.2013  
(540)

## Mladí lékaři

(592) Slovní  
(730) **Mladí lékaři, z.s.**, Košíkářská 671, Praha 5, Zbraslav, 15600, CZ  
(511) (35) propagační činnost, reklama, pomoc při řízení obchodní činnosti, obchodní administrativy, kancelářské práce; (41) výchova, vzdělávání, zábava, sportovní a kulturní aktivity; (45) právní služby, bezpečnostní služby pro ochranu majetku a jednotlivců, osobní a sociální služby poskytované ostatními za účelem uspokojování potřeb jednotlivců.  
(511) 35, 41, 45  
(210) O-500764

(111) **332183**  
(220) 03.09.2012  
(151) 26.06.2013  
(540)



(594) Kombinovaná  
(591) Barevná  
(730) **Staněk Pavel**, Újezd 405/25, Praha 1, 11800, CZ  
(511) (7) domácí elektrické přístroje určené k přípravě potravin a nápojů, kuchyňské elektrické přístroje a stroje pro sekání, strouhání, drcení, mletí, vymačkávání, řezání, míchání, hnětení, emulgování, zkapalnění, šlehání nebo loupání potravin, zejména šlehače, mixéry, lisy na citrusové plody, odšťavovače, minisekáčky, mlýnky na maso, kuchyňské roboty, elektrické kráječe, elektrické nože, elektrické mlýnky na kávu, elektrické otvíráky na konzervy, elektrický sběrač drobků, vysavače; (8) ruční nástroje a nářadí (ovládané ručně), přístroje (vidličky, lžice, nože) a krabice a pouzdra, speciálně přizpůsobená pro jejich uložení, neelektrické nože, kráječe, otvíráky na konzervy a neelektrické nože na otvírání ústřic, přístroje pro přípravu potravin s ručním pohonem pro sekání, strouhání, drcení, mletí, vymačkávání, řezání, hnětení, emulgování, šlehání nebo loupání, kuchyňské nůžky, louskáčky na ořechy; (11) elektrické přístroje pro vaření, topení, výrobu páry, přístroje chladičů, pro sušení, ventilaci, elektrické přístroje pro přípravu nápojů, trouby, mikrovlnné trouby, topinkovače, fritovací hrnce, rožně, hrnce na páru, hrnce na těstoviny, hrnce na rýži, elektrické variče na vejce, formy na pečení oplatek, grily, elektrické vramé desky, rošty na opékání, přístroje pro pečení potravin na kameni, přístroje pro přípravu opékaných sendvičů, hamburgerů, fondue, raclette, čerstvého sýru, tajine, elektrické pánve, elektrické přístroje pro přípravu omáček,

elektrické jogurtovače, ohřívače jídel, parní generátory a jejich základní části, elektrické stroje na výrobu šerbetu, ionizační přístroje pro úpravu vzduchu, přístroje pro dezodoraci vzduchu, přístroje pro úpravu vzduchu, přístroje pro osvěžení, zvlhčování nebo odvlhčování vzduchu, elektrické přístroje pro přípravu odvaru, zejména elektrické kávovary, elektrické čajové konvice, elektrické stroje pro přípravu espressa, elektrické konvice, fritovací hrnce; (16) papíry, lepenka a výrobky z těchto materiálů, které nejsou zahrnuty do jiných tříd, jmenovitě papírové ubrousky, ubrusy a podložky na stůl, papírové role pro domácí účely, papírové pytle, dárkový balicí papír, lepenkové krabice, tiskárenské výrobky, zejména knihy a časopisy, kuchařské knihy, knihy o výživě a stolování, jídelní listky, pozvánky; (21) náčiní a nádoby pro domácnost nebo kuchyň (nikoliv z drahých kovů, ani postříbřených nebo pozlacených kovů), zejména tlakové hrnce, kastrolы, vysoké hrnce, wok pánve, pánve na smažení, kuchyňské formy, skleněné konvice na kávu do kávovarů, skleněné nádoby do jogurtovačů, mísy pro mikrovlnné trouby, pánve na smažení, pokličky ze skla, kovu a plastické hmoty pro náčiní do domácnosti, stolní náčiní (nevyrobené z drahých kovů), koše pro použití v domácnosti, stojany na odkapávání nádobí, schránky ze skla nebo kovu pro uložení potravin a koření, kartáče a štětce do kuchyně; (30) káva, čaj, kakao, cukr, rýže, tapioka, kávové náhražky, med, sirup melasový, sůl, hořčice, ocet, omáčky (k ochucení), koření, led pro osvěžení; (35) maloobchodní služby v prodejnách a on-line maloobchodní služby a zásilkové služby zaměřené na domácí potřeby, domácí příslušenství, lampy a osvětlovací tělesa, vonné oleje, vonné směsi, držáky na svíčky, rámy, zrcadla, vázy, proutěné koše, knihy na dekoraci interiérů, osvětlení, hračky, knihy, reklama, pomoc při řízení obchodní činnosti, obchodní administrativa; (38) telekomunikace, vysílání rozhlasových, televizních programů a videa prostřednictvím Internetu, šíření zpráv prostřednictvím Internetu, poskytování diskusních fór na Internetu, poskytování komunikačních kanálů určených pro teleshopping; (41) pořádání a řízení pracovních seminářů a školení, organizování sportovních a kulturních akcí, vydávání knih a časopisů, organizování kulturních nebo výchovných výstav a soutěží, vydávání on-line knih, elektronických publikací, knih a časopisů bez možnosti stažení, produkce filmů, rozhlasových a televizních pořadů, produkce (vydávání) videozáznamů; (45) osobní služby poskytované pro druhé za účelem uspokojení individuálních potřeb, jmenovitě: příprava svatebních seznamů, poradenství pro soukromé osoby při organizování recepce a oslav.

(511) 7, 8, 11, 16, 21, 30, 35, 38, 41, 45  
(210) O-497875

(111) **333578**  
(220) 12.03.2013  
(151) 04.09.2013  
(540)



(594) Kombinovaná  
(591) Barevná  
(730) **Vltavín door, s.r.o.**, Vídeňská 342/152, Praha 4, Kunratice, 14800, CZ  
(740) Ing. Michal Jupa, patentový zástupce, Na Baních 1385, Praha 5 - Zbraslav, 15600  
(511) (6) kovové dveře, dveřní zárubně, okna, parapety, rolety, žaluzie a kování k nim, kovové konstrukční materiály, kovové stavební a spojovací materiály, vše spadající do této třídy; (19) nekovové stavební materiály, zejména okna, dveře, parapety, zárubně, okenní a dveřní rámy, prahy a překlady, okenice, světlíky, zimní zahrady, vrata, garážová vrata, vše vyrobené ze dřeva a/nebo plastu, sklo spadající do tř. 19; (35) zprostředkovatelská činnost v oblasti obchodu, maloobchod-velkoobchod, export-import, internetový obchod, vše s výrobky ve třídách 6 a 19, marketing, reklama, propagace, inzerce všemi druhy médií, činnost organizačních a ekonomických poradců, zprostředkovatelská činnost ve výše uvedených oblastech; (37) montáž, servis, oprava a údržba všech druhů oken, dveří, parapetů, světlíků, zimních zahrad, vrat, obkladů apod., drobné stavební práce, servis a údržba výrobků ve stavebnictví, zprostředkovatelská činnost v uvedených oblastech.

(511) 6, 19, 35, 37  
(210) O-502547

(111) **333724**  
(220) 21.02.2013  
(151) 11.09.2013  
(540)

**eNářadí**

(594) Slovní grafická  
(591) Barevná  
(730) **NÁŘADÍ CL s.r.o.**, Okružní 81/15, Litoměřice, Litoměřice-Město, 41201, CZ  
(740) Ing. Zdeněk Kučera, Dlouhá 207, Slušovice, 76315  
(511) (3) brusné plátno, brusný a lešticí papír, brusiva, brusné a lešticí přípravky; (6) bedny na nářadí kovové, kovové montážní klíče, kovové konstrukce, kovářské nástroje, stavební kování, kovové kování pro nábytek, montážní klíče, spojovací materiál, rukojeti pro nářadí kovové, svěrky a svěrky kovové, kovové upínací stoly, zámkové kovové s výjimkou elektrických - vše v rámci této třídy, kovové stavební materiály, zejména pak kovové zámečnické a klempířské potřeby spadající do této třídy; (7) ruční nářadí a nástroje s elektrickým pohonem, stroje včetně motorů (nářadí a nástroje poháněné motorem) na opracování, dělení a tvarování kovových i nekovových materiálů.  
(511) 3, 6, 7  
(210) O-502027

(111) **333813**  
(220) 11.03.2013  
(151) 18.09.2013  
(540)



(593) Obrazová  
(730) **PROFIZOO s.r.o.**, Pod Divadlem 640, Kutná Hora, 28401, CZ  
(740) Mgr. Pavel Panák, patentový zástupce, Ječná 243/39a, Praha 2, 12000  
(511) (5) farmaceutické a veterinární výrobky, hygienické výrobky pro léčebné účely, dietní potraviny a dietetické přípravky pro léčebné nebo veterinární účely, potravní doplňky pro lidskou potřebu nebo pro zvířata, dezinfekční přípravky, výrobky pro hubení škodlivých zvířat; (11) přístroje pro osvětlení, topení, výrobu páry, pro vaření, přístroje chladicí, pro sušení, ventilaci, rozvod vody a sanitární zařízení; (25) oděvy, obuv, kloboučnické zboží; (28) hry, hračky, potřeby pro gymnastiku a sport, které nejsou uvedeny v jiných třídách, vánoční ozdoby; (31) zrní a zemědělské, zahradnické a lesní produkty nezahrnuté v jiných třídách, živá zvířata, čerstvé ovoce a zelenina, semena, rostliny a květiny, krmiva pro zvířata, slad.  
(511) 5, 11, 25, 28, 31  
(210) O-502514

(111) **333904**  
(220) 22.02.2013  
(151) 25.09.2013  
(540)



(594) Slovní grafická  
(730) **Jakubec Alan**, Preslova 21, České Budějovice, 37001, CZ  
(511) (35) provozování obchodu s výrobky ve třídách 9, 18, 24, 25, 26, reklama a propagace uvedených služeb ve třídách 37, 42 a 35; (37) montáže a instalace elektrických a elektrotechnických výrobků, zařízení a celků, elektroinstalační práce v oblasti elektro a energetiky, průmyslových a jiných instalací, záruční a pozáruční servis instalací a veškerých prací uvedených v rámci této třídy, konzultační, zprostředkovatelská a poradenská činnost ve všech uvedených oblastech, stavební a výkopové práce, zámečnické práce, opravy, renovace, údržba a montáž nábytku a interiérů motorových vozidel, čalounění, čalounické opravy; (42) návrhy, výzkum, vývoj, konstrukce, projektová a inženýrská činnost v oblasti elektrických a elektrotechnických výrobků, zařízení a celků, jako například projektování rozvodů a transformoven, projektování řídicích systémů pro energetiku, projektování ochrany, chránění a regulace technologických celků, projektování průmyslových a domovních instalací, konzultace a návrhy technických řešení, zprostředkovatelská, konzultační a poradenská činnost v uvedených oblastech.

(511) 35, 37, 42  
(210) O-502081

(111) **333943**  
(220) 20.03.2013  
(151) 25.09.2013  
(540)



(594) Kombinovaná  
(730) **Gordon Gekko Enterprises, s.r.o.**, Stará Louka 353/8, Karlovy Vary, 36001, CZ  
(740) INPARTNERS GROUP, Mgr. Simona Hejdomová, advokátka, Tuřanka 1519/115a, Brno, Slatina, 62700  
(511) (16) bloky (papírnické výrobky), brožury, časopisy (periodika), desky, desky na dokumenty, dopisní papír, stojany na fotografie, fotografie, kalendáře, katalogy, záložky do knih, knihy k nalepování výstřižků (alba), nože na papír, ořezávátko na tužky, papírové podložky pod sklenice, papírové ubrousky, pastelky, pera (kancelářské potřeby), pera plnicí, penály, plakáty, psací podložky, podložky pod pivní sklenice, pohlednice, poštovní známky, pouzdra na pasy, pouzdra na pera, pravítka, prostírání stolní z papíru, psací potřeby, razítka, ročenky, samolepky (papírnické výrobky), sešity, sešíváčky, skicáky, těžítka, tužky, papírové vložky, záložky do knih, zvýrazňovače; (25) bačkory, cylindry, čapky (přiléhavé), čelenky, čepice, klobouky, kravaty, oblečení, opasky, papírové klobouky (oděvy), pláštěnky, ponožky, potítka, prádlo (spodní), pyžama, rukavice, svetry, šály na krk, šátky, šály, trička, zástěry; (41) fotografování, informace o možnostech rozptýlení, informace o možnostech zábavy, organizování kulturních a vzdělávacích výstav, organizování sportovních soutěží, provozování sportovních zařízení, předprodej vstupenek, služby v oblasti prodeje vstupenek (zábava), měření času při sportovních disciplínách, zábava, pobavení, instruktážní výcvik, živé představení.

(511) 16, 25, 41  
(210) O-502807

(111) **333951**  
(220) 25.03.2013  
(151) 25.09.2013  
(540)



(594) Kombinovaná  
(591) Barevná  
(730) **OMLUX REALITY s.r.o.**, Zelený vršek 422/4, Ostrava, Lhotka, 72528, CZ  
(740) Ing. Marie Smrčková, patentový zástupce, Velflíkova 1431/10, Praha 6, Dejvice, 16000  
(511) (16) výrobky z papíru, kartónu a lepenky, hlavičkové papíry, katalogy, časopisy (periodika), letáky, fotografie, kalendáře, tištěné publikace, architektonické makety; (35) marketing, reklama, propagace, tvorba a aktualizování reklamních materiálů a obsahů reklamních médií, on-line reklama včetně reklamy na sociálních sítích, pronájem reklamních materiálů a reklamních ploch, shromažďování, analyzování a poskytování obchodních informací a informačních produktů v oblasti realit, analýzy nákladů, průzkum trhu, obchodní poradenství, dodavatelské služby pro třetí osoby (nákup výrobků a služeb a služeb pro jiné podniky), data (vyhledávání v počítačových souborech pro třetí osoby), zprostředkovatelská činnost v oblasti obchodu s nemovitostmi a správou nemovitostí a facility managementu, správa hotelů, účetnictví, příprava a vyhotovení daňových přiznání, služby v oblasti porovnávání cen; (36) činnost realitní kanceláře, oceňování nemovitostí, zprostředkování odhadů nemovitostí, zprostředkování pojištění, finanční poradenství, zprostředkování financování na koupi nemovitostí, včetně leasingu a operativního leasingu, správa majetku, pozemků, budov, vedení nájemních domů, inkasování nájemného, pronájem nemovitostí, pronajímání kanceláří (nemovitostí), poradenská činnost v oblasti realit; (37) údržba nemovitostí, opravy staveb, zprostředkování služeb, souvisejících s přípravou, koordinací a kolaudací stavby, montáže a opravy zabezpečovací techniky, montáže kamerových systémů, revize zabezpečovacích systémů, stavební práce spojené se zajištěním bezpečnostních systémů, montáže optických a bezpečnostních fólií, montáž zařízení k zabezpečení místností proti odposlechovým zařízením, zajištění úklidu, čištění a údržby interiérů budov, zajištění úklidu chodníků a veřejných prostranství, včetně zahrad a parků, čištění oken, deratizace, dezinfekce, dezinfekce, servis sanitární techniky, vyklizení nemovitostí, výškové práce související se správou a údržbou nemovitostí, včetně oprav střech, stavební řemeslné a údržbářské práce, údržba a opravy domovního majetku, provádění staveb, včetně jejich změn a odstraňování, práce a služby zednické, pokrývačské, klempířské, izolačnické, lakýrnické, malířské, elektroinstalátorské, vodoinstalátorské a topenářské, zámečnické a truhlářské práce; (42) projekční činnost v oblasti stavebnictví, technického zabezpečení budov a správy a údržby nemovitostí, zprostředkování služeb v investiční výstavbě v rámci této třídy; (44) údržba zahrad a parků; (45) zajišťování ostrahy budov a osob, včetně služeb pultu centralizované ochrany, zprostředkování právní pomoci v realitní oblasti, v oblasti stavebnictví, oblasti financování a pojišťování nemovitostí.

(511) 16, 35, 36, 37, 42, 44, 45  
(210) O-502898



(111) **334077**  
(220) 25.03.2013  
(151) 02.10.2013  
(540)

### Zlatá lípa

(592) Slovní  
(730) **Milkin a.s.**, Českokobrodská 1174, Praha 9 - Kyje, 19800, CZ  
(740) FISCHER IP s.r.o., Na Hrobci 294/5, Praha 2, Nové Město, 12800  
(511) (29) mléko, mléčné výrobky, mléčné nápoje, čerstvé dezerty s obsahem mléčných výrobků, tukové pomazánky, margarín, jedlé oleje a tuky.  
(511) 29  
(210) O-502945

(111) **334094**  
(220) 29.03.2013  
(151) 02.10.2013  
(540)

### FAMCO

(592) Slovní  
(730) **Elmich Group s.r.o.**, U Hrubků 1570/123, Ostrava, Nová Ves, 70900, CZ  
(740) Ing. Pavel Nádvořník s.r.o., Klínová 620/1, Ostrava, Hulváky, 70900  
(511) (6) drátěný program, jako závěsné systémy, háčky a věšáky kovové; (7) kuchyňské elektrospotřebiče, jako ruční mixery, otvíráky univerzální elektrické, otvíráky konzerv elektrické, elektrické mlýnky pro domácnost, mlýnky na koření elektrické; (8) jídelní přístroje, vidličky, nože, nožičky s vidličkou, lžíce, lžičky, řeznické a kuchyňské nože, ocílky, sekáčky, nůžky kadeřnické, nůžky krejčovské, nůžky na papír, nůžky na potraviny, brousky nožů, rádlá, krájecí kolečka, otvíráky univerzální a konzerv neelektrické, otvíráky na korkové a korunkové kráječe neelektrické, škrabky, odpeckovače neelektrické, kleště na cukr, na moučnický, na salát a na špagety, kleště na led, louskáčky ořechů, ozdobné kráječe a vykrajovače na těsto, odpeckovače, ořezávátka fólií; (9) elektrická zařízení pro zapalování, kuchyňské váhy, teploměry jiné než lékařské, minutky, odměrky, odměrky na kávu, barové dávkovací odměrky; (11) zařízení pro ekonomickou úsporu vody, jako spojiče vody pro sprchy a perlátory, WC spojiče vody, elektrické a piezoelektrické zapalovače plynu, elektrické grily, elektrické toastery, elektrické kávovary; (20) slámky - brčka na pití, háčky a věšáky nekovové; (21) nerez kuchyňské nářadí a nádobí, grily neelektrické, nářadí na gril, termosky na jídlo, konvice z nerezavějící oceli, tlakové hrnce, kávovary neelektrické, konvice na čaj, kuchyňské potřeby, jako nádobí, hrnce, kastrolky, skleněné poklice, pokličky, konvičky, pánve, pánve se speciálními povlaky, formy na pečení, pekáče, jídelní servisy, servírovací soupravy, talíře, výrobky pro stolování z nerezavějící oceli, podnosy a misky, jídelnosiče, mísy, podšálky a jejich soupravy, nádobí pro mikrovlnné trouby, nádobí pro mrazicí a chladicí boxy, kuchyňské nářadí a ostatní pomůcky do kuchyně, jako otvíráky lahví, formičky, grilovací jehly, mašlovačky, šlehačí metly, naběračky, pěnovačky, cedníky, sítky, nálevky, násypky, skládací rošty, napařovací vějíře, napařovací podložky, struhadla, válečky a tvořítka na těsto, vykrajovátka na těsto, zdobíčky, servírovací lopatky, nádoby na cukr, nádoby na smetanu, dózy, dávkovací dózy, kuchyňské zásobníky, solničky, pepřenky, cukřenky, kořenky a jejich soupravy, ruční mlýnky, ruční mlýnky na koření, párátko, špejle, stojánky na ubrousky, bloky na nože, obrabečky, šťouchadla brambor, lisy na česnek, dávkovače plastové, věšáky kuchyňského nářadí, krájecí desky plastové, dřevěné, skleněné, konvičky s pístem i bez pístu ze skla, kovu, plastu a jejich kombinací, hrníčky, vyluhovací sítky, nálevky tekutin, uzávěry na víno a šampaňské, chladicí nádoby, kroužky na hrdla lahví, vakuové uzávěry a vakuové pumpy, šejkry, míchátko, sítko se spirálou, plastové podnosy a podložky pod horké nádoby, prachovky, utěrky na čištění, podložky kromě papírových určené k prostírání, čisticí potřeby, rukavice pro domácnost, podložky na mýdlo kovové, kuchyňské desky.

(511) 6, 7, 8, 9, 11, 20, 21  
(210) O-503072

(111) **334096**  
(220) 29.03.2013  
(151) 02.10.2013  
(540)

### ZOOMAX

(592) Slovní  
(730) **Elmich Group s.r.o.**, U Hrubků 1570/123, Ostrava, Nová Ves, 70900, CZ  
(740) Ing. Pavel Nádvořník s.r.o., Klínová 620/1, Ostrava, Hulváky, 70900  
(511) (5) přípravky pro mytí zvířat, zejména psů a koček, dezinfekční prostředky pro hygienické účely, přípravky proti parazitům; (28) hračky pro domácí

zvířata; (31) potrava pro domácí zvířata, přísady do krmiv, nápoje pro domácí zvířata, pochoutky a odměny ke žvýkání pro zvířata, podestýlka pro zvířata.

(511) 5, 28, 31  
(210) O-503074

(111) **334098**  
(220) 29.03.2013  
(151) 02.10.2013  
(540)

### UNIHOUSE

(592) Slovní  
(730) **Elmich Group s.r.o.**, U Hrubků 1570/123, Ostrava, Nová Ves, 70900, CZ  
(740) Ing. Pavel Nádvořník s.r.o., Klínová 620/1, Ostrava, Hulváky, 70900  
(511) (3) parfumerie, vonné oleje, kosmetika, vlasové oleje ( lotions), toaletní přípravky, tužky na obočí, voda po holení, parfémovaná voda, parfěmy, voňavkářské výrobky, vonná dřeva, vonné sáčky do prádla, kosmetické tužky, kosmetické přípravky, krémy kosmetické, krém na obuv; (4) lampové knoty, parfémované svíčky, svíčky, svíčky na vánoční stromky, svíčky na noční osvětlení; (6) balící fólie (kovové), bezpečnostní schránky, busty z obecných kovů, číslice a písmena z obecných kovů, s výjimkou tiskařského písma, háčky na věšáky (kovové), hliníkové fólie (alobal), pokladničky na mince (kovové), poštovní schránky (kovové), zámky visací; (8) brousky, brusné kotouče (ruční nástroje), brusné kotouče (smirkové), brity, hroty (části ručních nástrojů a nářadí), česáčky na ovoce, číslovací kleště, dlabací nástroje, dláta, hevery (ruční), hlavy závitové (ruční nástroje), hoblíky, hrábě (ruční nářadí), hřebíky (vytahovány na hřebíky), hustilky pneumatik (ruční), kladiva (nýtovací), kladiva zednická, kleště, klíče maticové (ruční nástroje), krumpáče, lopatky sázecí (pro zahradnické práce), lopaty (ruční nářadí), nástroje a nářadí ruční, nebozezy (ruční nástroje), nůžky, nůžky zahradnické, obloukové pily, opasky na nářadí (držáky), pilky (ruční nářadí), pilníky (nástroje), pistole ruční na vytlačování tmelu, pistole stříkací (ruční nářadí), rašple (ruční nástroje), ruční pily, ruční zvedáky, rýče, sekery, srpy, svěráky, škrabky (ruční nástroje), šroubováky, úhelníky (ruční nářadí), upínací pouzdra - sklíčidla (nářadí), vidle, vrtáčky (ruční nářadí), zahradnické nářadí (ruční), zahradnické nůžky, zednické lžíce, zemědělské nástroje a nářadí (ruční), železné nářadí a nástroje (ruční), nože, vidličky a lžíce, louskáčky na ořechy; (11) ozdobné fontány, kapesní svítlny, lampióny, vánoční světla na stromky, kuchyňské potřeby elektrické, zapalovače plynové, zapalovače; (16) akvarely, barvy (pouzdra s barvami - školní pomůcky), barvy vodové, děrovačky (kancelářské potřeby), psací desky s klipsem, desky na dokumenty (šanon, pořadače), držáky na psací potřeby, fólie na balení (z umělých hmot spadající do této třídy), globusy (zemské), podložky (psací), podložky razítkovací, potřeby na psaní, psací soupravy, pravítka, připínáčky, razítka, razítka datovací, rýsovací potřeby, řezačky na papír, sešivačky (kancelářské potřeby), soupravy rýsovací, sponky kancelářské, štetce malířské, trojúhelníky (rýsovací), tužky, gumy na mazání, inkoust korekční, kancelářské potřeby, kromě nábytku, klovatiny (lepidla) pro kancelářské potřeby nebo pro domácnost, tekuté korektury (kancelářské potřeby), krejóny (patentní tužky), křída na psaní, křivítka, laminovačky na dokumenty pro použití v kanceláři, lepidla (kancelářská nebo pro domácnost), napínáčky, obaly (papírenské výrobky), obaly na spisy, ocelová pera, ořezávátka na tužky, pastelky, penály, pera (kancelářské potřeby), pera plnicí; (20) figurky (sošky) ze dřeva, vosku, sádry nebo umělých hmot, závěsy korálkové ozdobné, ozdoby pohyblivé (ozdobné pohyblivé předměty vydávající zvuky, zpravidla zvonečky nebo tyčinky), podušky, nábytek, zrcadla, rámy obrazů, výrobky ze dřeva, korku, rákosu, třtiny, proutí, rohoviny, kosti, velrybí kosti, želvoviny, lastur, jantaru, mořské pěny a náhražek všech materiálů nebo z plastické hmoty; (21) bonboniéry (ozdobné krabice na cukroví), busty z porcelánu, terakoty nebo skla, čajová nálevka, čajová vajíčka (sítko), čajové servisy, dávkovače mýdla, dávkovače papírových ručníků, dávkovače toaletního papíru, dětské vaničky přenosné, držáky toaletního papíru, držáky na mýdlo, držáky na svíce, hadry na čištění, hrnčířské zboží, hygienické toaletní nádoby pro domácí zvířata, chladicí boxy přenosné, neelektrické, jelenice na čištění, mlýnky na pepř ruční, kávové servisy, keramika na použití v domácnosti, kolicíky na prádlo, kořenáče ozdobné, s výjimkou papírových, koše na odpadky, mísy hygienické na vylučování pro domácí zvířata, klece pro domácí zvířata, hrnčířské zboží, kuchyňské náčiní neelektrické, kuchyňské nádoby (soupravy), lžíce na boty, rozstříkovače na zalévání květin a rostlin, tácy (podnosy), rukavice pro domácnost, sušáky na prádlo, voliéry, klece pro ptáky, soupravy likérové, sklenice na pití, sklo malované, cedníky na čaj, lisy na česnek, dávkovače papírových ručníků, dózy na čaj, smetáček a lopatka na drobků, drtiče kuchyňské s výjimkou elektrických, formičky na

pečení, formy kuchyňské, hmce kuchyňské, nádobí kuchyňské, mlýnky na kávu ruční, kráječe těsta, grily na pečení, koše na odpadky, kořenky, otvíráky na lahve, konvice na vaření vody neelektrické, kbelíky na smetí, kbelíky na led, malé přístroje k sekání, mletí a lisování s ručním pohonem, hadry na utírání prachu a podlah; (24) okenní záclony, plátno, ubrusy voskované, gáza jako tkanina, bavlněné látky, textilie, běhouny na stůl, závěsy textilní nebo plastové, čalouny nástěnné nebo textilní, ručníky, lůžkové přehozy, lůžkoviny, textilie z hedvábí, držáky na záclony a závěsy z textilních materiálů, koupelňové textilie, s výjimkou oblečení, podložky na stůl pod sklenice a talíře (prostírání), povlaky na sklápěcí kryty toalet, prádlo stolní pro domácnost, utěrky na sklo; (26) krajky a vyšívání, stuhy a lemování, knoflíky, háčky a očka, galanterní výrobky, špendlíky a jehly, umělé květiny; (27) koberce, koberečky, předložky koupelňové (rohožky), rohože rákosové, rohožky u dveří; (31) zemědělské, zahradnické a lesnické výrobky a obilí, které nejsou zařazeny do jiných tříd, živá zvířata, slad; (35) propagační činnost, reklama, pomoc při řízení obchodní činnosti, obchodní administrativy, kancelářské práce.

(511) 3, 4, 6, 8, 11, 16, 20, 21, 24, 26, 27, 31, 35  
(210) O-503076

(111) **334307**  
(220) 15.01.2013  
(151) 16.10.2013  
(540)



(594) Kombinovaná  
(591) Barevná  
(730) **Bernášková Kateřina**, Dobrá 883, Frýdek-Místek, 73951, CZ  
(511) (16) propagační předměty z papírů a plastických hmot, zejména kalendáře, letáky, karty, tužky, pera, kancelářské svorky; (33) alkoholické nápoje (s výjimkou piv); (35) propagační činnost, reklama.  
(511) 16, 33, 35  
(210) O-501120

(111) **334367**  
(220) 26.03.2013  
(151) 16.10.2013  
(540)



(594) Kombinovaná  
(730) **Tor Imports Limited**, The Old Quarry, Caton Cross, Ashburton TQ13 7LH, GB  
(740) KOREJZOVA LEGAL v.o.s., JUDr. Petra Sauvage de Brantes, advokátka, Korunní 810/104, Praha 10, Vinohrady, 10100  
(511) (34) doutníky, doutníčky, tabák, tabákové výrobky.  
(511) 34  
(210) O-502988

(111) **334378**  
(220) 29.03.2013  
(151) 16.10.2013  
(540)

### KB Spořicí konto Bonus Invest

(592) Slovní  
(730) **Komerční banka, a.s.**, Na Příkopě 33/969, Praha 1, 11407, CZ  
(511) (16) papír a výrobky z papíru, kancelářské potřeby, papírové nosiče informací, zejména tiskoviny, letáky, propagační materiály, plakáty, fotografie, psací a kancelářské potřeby, papírenské zboží; (35) inzertní a reklamní činnost, pomoc při řízení obchodní činnosti, obchodní administrativy, kancelářské práce, marketing; (36) pojišťovnictví a peněžnictví, služba finanční, peněžní, nemovitostní a pojišťovací, zejména přijímání vkladů, investování do cenných papírů na vlastní účet, platební styk a zúčtování, obchodování na vlastní účet s devizovými hodnotami, finanční makléřství a činnosti, které přímo souvisejí s činnostmi výše uvedenými.

(511) 16, 35, 36  
(210) O-503066

(111) **334408**  
(220) 18.04.2013  
(151) 16.10.2013  
(540)



(594) Kombinovaná  
(730) **VITAR, s.r.o.**, třída Tomáše Bati 385, Zlín, Louky, 76302, CZ  
(740) JUDr. Lucie Miklová, advokátka, Tř. T. Bati 385, Zlín, 76302  
(511) (5) potravinové přípravky a doplňky všeho druhu, vitamínové a multivitaminové přípravky a nápoje pro léčebné účely, posilující a podpůrné minerální látky a vitamíny k léčebným účelům, farmaceutické přípravky, cukrovinky s léčivými přísadami, léčivé cukrovinky, pastilky, diabetické přípravky pro léčebné účely, nápoje dietetické, sirupy a dětské sirupy, upravené pro lékařské účely, léčivé rostliny, bylinné přípravky a sirupy - v rámci této třídy, potraviny pro batolata; (30) bonbóny, pastilky (cukrovinky), šťávy, tabletky (cukrovinky), gumové cukrovinky; (32) nealkoholické nápoje, přípravky nebo příchutě na výrobu nápojů, koncentráty a sirupy k výrobě nápojů, ovocné nebo zeleninové šťávy a džusy a sirupy, dětské sirupy, nealkoholické nápoje obohacené vitamíny nebo minerály, tablety a prášky na přípravu šumivých nealkoholických nápojů.  
(511) 5, 30, 32  
(210) O-503687



(111) **334466**  
(220) 26.03.2013  
(151) 23.10.2013  
(540)



(594) Kombinovaná  
(591) Barevná  
(730) **Ebermann Tomáš Ing., Ph.D.**, Na rozvodí 1538/5, Praha 8, Kobylisy, 18200, CZ  
(511) (9) počítačový hardware a software; (35) zprostředkování obchodní činnosti ve stavebnictví včetně pomoci, průzkumu, reklamy, realizace a propagování poradenské činnosti, zastupování občanů a zprostředkování zastupování v řízení o povolení staveb, při kolaudačním a správním řízení souvisejícím s podnikáním ve stavebnictví, propagační činnost ohledně stavebních výrobků a služeb, poskytování pomoci s přípravou projektové, stavební dokumentace s potřebnou stavební agendou, zprostředkování při rozpočtu jednotlivých staveb a potřebných druhů stavebních materiálů včetně zajištění s tím související kancelářské a obchodní administrativy, zajištění reklamy za účelem prezentace podnikatelů ve stavebnictví, jejich výrobků a služeb, inzeráty ohledně možných distributorů stavebních služeb a konzultačních služeb ve stavebnictví, spolu se zajištěním služeb reklamy, pořádání výstav propagačních prezentačních v oblasti pozemního a podzemního stavebnictví, geotechniky a hydrogeologie, izolace stavebních konstrukcí; (37) přípravné a dokončovací stavební práce, specializované stavební činnosti, poradenská a konzultační činnost, zpracování odborných studií a posudků, zakládání staveb, geotechnika, provádění podzemních a inženýrských staveb, zemní práce, včetně prací za používání strojů a výbušnin, hornická činnost, vyhledávání, průzkum a dobývání ložisek vyhrazených a nevyhrazených nerostů, zřizování a provozování odvalů, výsypek a odkališť s tím souvisejících, zřizování, zajišťování a likvidace lomů a dolů, zvláštní zásahy do zemské kůry, trhací práce v podzemí a na povrchu, poradenská činnost v pozemním a podzemním stavebnictví a geotechnice a zakládání staveb, včetně provádění stavebního dozoru, hornické práce a činnosti prováděné hornickým způsobem, izolace stavebních konstrukcí, informační služby v oblasti pozemního a podzemního stavebnictví, geotechniky a zakládání staveb a izolací stavebních konstrukcí - v rámci této třídy; (41) informační služby v oblasti vzdělávání, organizování a pořádání kongresů, konferencí, symposií, přednášek, školení, kursů, tiskových konferencí a společenských akcí s uvedenou tematikou; (42) inženýrská a projektová činnost v pozemním a podzemním stavebnictví a zakládání staveb a geotechnice, zjišťování fyzikálních a mechanických vlastností hornin a horninového prostředí, průzkum ložisek vyhrazených a nevyhrazených nerostů, geologická, geodetická činnost, poradenská činnost v oblasti geotechniky, včetně inženýrské geologie a podzemních staveb a hydrogeologie, hodnocení vlivu stavebních činností a technologií na životní prostředí, informační služby týkající se hydrogeologie, konstrukce WWW prezentací a řešení WWW serverů, počítačové animace a vizualizace, programové projekty, tvorba informačních databází, elektronických časopisů, periodik, knih, provozování internetových stránek.  
(511) 9, 35, 37, 41, 42  
(210) O-502949

(111) **334559**  
(220) 24.04.2013  
(151) 30.10.2013  
(540)



(594) Kombinovaná  
(591) Barevná  
(730) **Opavia - LU, s.r.o.**, Karolinská 661, Praha 8, 18600, CZ  
(740) Havlík Švorčík a partneři, advokátní a patentová kancelář, JUDr. Otakar Švorčík, advokát, Hálkova 1406/2, Praha 2, Nové Město, 12000  
(511) (30) pekařské výrobky, jemné pečivo, trvanlivé pečivo sladké i slané, cukrářské výrobky, oplatky, kakaové, čokoládové, kávové náplně, krémy a polevy, cukrovinky, výrobky z obilovin, cereální výrobky; (35) akviziční, marketingová, propagační, reklamní, informačně-obchodní a inzertní činnost, distribuce zboží k reklamním účelům, zejména v oblasti výrobků trvanlivého pečiva; (41) organizování a pořádání soutěží pro veřejnost na podporu prodeje výrobků trvanlivého pečiva.  
(511) 30, 35, 41  
(210) O-503862

(111) **334600**  
(220) 17.10.2012  
(151) 06.11.2013  
(540)



(594) Kombinovaná  
(591) Barevná  
(730) **Rychlebské stezky z.s.**, č. p. 267, Černá Voda, 79054, CZ  
(511) (9) fotografie v elektronické podobě; (16) mapy, informační letáky, brožury, průvodce, samolepky, návštěvnícká karta (papírové výrobky), fotografie, pohlednice; (37) stavební činnost, rekonstrukce a opravy stezek; (41) služby v oblasti výchovy, vzdělání, zábavy, sportu a kultury, vydavatelská a nakladatelská činnost; (42) projekční činnost, webové stránky (tvorba a správa), facebookové stránky (tvorba a správa); (43) ubytování.  
(511) 9, 16, 37, 41, 42, 43  
(210) O-499015

(111) **334666**  
(220) 21.03.2013  
(151) 06.11.2013  
(540)

**Litosil**

(592) Slovní  
(730) **Vodní sklo, a.s.**, Krakovská 1346/15, Praha 1, 11000, CZ  
(740) Macek and Partners, Jiří Macek, Kloboukova 2191/4, Praha 4, Chodov, 14800  
(511) (1) chemikálie pro průmysl, zejména pojiva spadající do této třídy a lepidla pro průmysl, slévárenská pojiva, chemikálie pro slévárství, chemikálie pro výrobu vodního skla; (2) barvy, laky, nátěry, nátěrové hmoty, pojiva pro

barvy a laky, tónovací pasty, mořidla, přípravky pro povrchovou úpravu, nátěrové hmoty na betony a betonové podlahy, barviva pro průmysl.  
(511) 1, 2  
(210) O-502859

(111) **334893**  
(220) 05.02.2013  
(151) 27.11.2013  
(540)

(111) **334777**  
(220) 11.04.2013  
(151) 13.11.2013  
(540)



Timea

(594) Slovní grafická  
(730) **Kustra Henrich**, Mláčovická 778/7, Praha 9 - Vinoř, 19017, CZ  
(511) (25) oděvy, punčocháče, punčochy, podvazky na punčochy, ponožky.  
(511) 25  
(210) O-503439

(594) Kombinovaná  
(591) Barevná  
(730) **LogEx logistics s.r.o.**, Nová čtvrť 198, Kněževy, 25268, CZ  
(740) Advokátní kancelář Hartmann, Jelínek, Fráňa a partneři, s.r.o., Sokolovská 49/5, Praha 8, 18600  
(511) (39) doprava, spedice, logistika, zasilatelství, skladování, kurýrní služby a balení, doručování a skladování zboží.  
(511) 39  
(210) O-501626

(111) **334801**  
(220) 02.05.2013  
(151) 13.11.2013  
(540)

**RADDOG**

(592) Slovní  
(730) **Kupka Radomír**, Za Humny 38, Opava 5, 74705, CZ  
(740) Ing. Kateřina Gregorová, Sokolská třída 966/22, Ostrava, Moravská Ostrava, 70200  
(511) (9) ochranné oděvy, ochranné rukávce proti úrazu, ochranné rukávce k provozování kynologického výcviku (proti pokousání), ochranné potřeby proti pokousání, ochranné oděvy pro kynologický výcvik; (18) řemeny, biče, ohlávky, postroje pro psy, postroje pro zvířata, popruhy, sedlářské výrobky, hole a kožené hole, vodítka pro psy, ruksaky, brašny, sportovní tašky a jiná zavazadla v rámci této třídy, tašky cestovní pro psy, klíčenky (pouzdra na klíče), hole, pouzdra na výše uvedené zboží, řemeny, řemínky, oblečky pro domácí zvířata, obojky pro zvířata, pokrývky pro zvířata, náhubky; (25) oděvy, sportovní oděvy, oděvy pro kynologický sport, vesty, kalhoty, spodní prádlo, čepice, klobouky, šátky, kšiltovky a jiné pokrývky hlavy, čelenky (oděvy), oděvní návleky, manžety (části oděvů), tubusy krční, rukavice, ponožky, punčochové zboží, oděvní pásy, opasky, pláštěnky; (28) kynologické potřeby zahrnuté v této třídě, míčky, kynologické míčky, sportovní potřeby zahrnuté v této třídě, hračky pro zvířata, hračky pro psy ke kousání, kousací pešky a jiné kousací výcvikové pomůcky; chrániče kolen, nohou nebo rukou (sportovní zboží), loketní chrániče (sportovní zboží), ochranné vycpávky jako části sportovní výstroje; (35) zprostředkování obchodu s výše uvedeným zbožím, dodavatelské služby pro třetí osoby (nákup a prodej výrobků pro jiné podniky), služby internetového obchodu s výše uvedeným zbožím v rámci této třídy, prezentace výrobků v komunikačních médiích pro účely maloobchodu, předvádění zboží, reklama, reklama on-line, pronájem reklamní plochy, zasilání vzorků zboží, obchodní administrativa, služby dovozní a vývozní kanceláře.  
(511) 9, 18, 25, 28, 35  
(210) O-504046

(111) **334896**  
(220) 09.02.2013  
(151) 27.11.2013  
(540)



(594) Kombinovaná  
(730) **ENERGASPOL, a.s.**, Srbická 470, Teplice, Sobědruhy, 41510, CZ  
(740) ZEMAN - podkrušnohorská patentová a známková kancelář, Petr Zeman, patentový zástupce, Hradní 301/9, Loket, 35733  
(511) (12) motorová a nemotorová vozidla (i přívěsy a návěsy) jednostopá, dvoustopá i více-stopá, jejich součástí a náhradní díly náležející do této třídy; (35) zprostředkování obchodu motorovými a nemotorovými vozidly vč. veškerých jejich součástí a náhradních dílů, zprostředkování obchodu autodoplňky a doplňky pro jiná vozidla, zprostředkování obchodu ochrannými oděvy a ochrannými pomůckami pro motoristy (např. přilbami, chrániči, ochrannými rukavicemi), zprostředkování obchodu autokosmetikou, zprostředkování obchodu reklamními předměty a suvenýry, reklama a propagace vč. šíření reklamních a propagačních materiálů, pomoc při řízení obchodních činností, obchodní administrativa, vedení účetnictví, obchodní poradenství v oboru výrobků uvedených u třídy 12; (36) zprostředkování leasingových služeb, zprostředkování úvěrů, zprostředkování pojištění; (37) servisní a opravárenská činnost, služby pneuservisu, karosářské a lakýrnícké práce, posuzování technického stavu vozidel, provádění diagnostiky v rámci opravárenské činnosti, preventivní kontroly vozidel v rámci servisních služeb, technické poradenství v oboru motorových a nemotorových vozidel; (39) půjčování a pronájem motorových i nemotorových vozidel, odtahové služby, provozování parkovišť, skladových a parkovacích ploch, pronájem parkovacích ploch.  
(511) 12, 35, 36, 37, 39  
(210) O-501739

(111) **334910**  
(220) 12.03.2013  
(151) 27.11.2013  
(540)

### LIFE BRICK

(592) Slovní  
(730) **CENTRUM CHYTRÝCH FASÁD s.r.o.**, Bílkova 855/19, Praha 1 - Staré Město, 11000, CZ  
(740) Langrova, s.r.o., Skrětova 1011/48, Plzeň, Jižní Předměstí, 30100  
(511) (6) kovové profily a lišty; (19) nekovový stavební materiál, obkladové a izolační cihly, plastové profily a lišty; (35) nákup a prodej stavebních a obkladových materiálů.  
(511) 6, 19, 35  
(210) O-502558

(111) **334938**  
(220) 18.04.2013  
(151) 27.11.2013  
(540)



(594) Kombinovaná  
(591) Barevná  
(730) **Laboratories, s.r.o.**, Zdráhalova 1648/22, Brno, Černá Pole, 61300, CZ  
(511) (32) piva, pивní speciály, ochucená piva, nealkoholická piva, nealkoholické nápoje, ovocné nápoje, přípravky ke zhotovování nápojů; (33) alkoholické nápoje; (39) doprava, balení zboží, balení zboží před odesláním a skladování zboží; (43) služby zajišťující nápoje, stravování a dočasné ubytování.  
(511) 32, 33, 39, 43  
(210) O-503710

(111) **335064**  
(220) 02.04.2013  
(151) 04.12.2013  
(540)

### Tančící brusinky

(592) Slovní  
(730) **BOHEMIA SEKT, s.r.o.**, Smetanova 220, Starý Plzenec, 33202, CZ  
(740) Langrova, s.r.o., Skrětova 1011/48, Plzeň, Jižní Předměstí, 30100  
(511) (32) minerální vody, šumivé nápoje a jiné nealkoholické nápoje, ovocné nápoje a šťávy, sirupy a jiné přípravky ke zhotovování nápojů; (33) vína všeho druhu, alkoholické nápoje (kromě piv); (43) restaurační, hotelové a barové služby, příprava míchaných nápojů.  
(511) 32, 33, 43  
(210) O-503137

(111) **335164**  
(220) 25.03.2013  
(151) 11.12.2013  
(540)

Pivovar Jirkov



(594) Kombinovaná  
(730) **PIVOVAR JIRKOV s.r.o.**, Chomutovská 340, Jirkov, 43111, CZ  
(511) (21) sklenice, pohárky, poháry, číše, džbány, džbánky, láhve, püllitry, skleněné a keramické nádoby a nádobí, skleněné a keramické zboží neobsažené v jiných třídách, tácky papírové, z umělých hmot a z keramiky; (32) piva všeho druhu, sladové nápoje, přípravky k přípravě nápojů; (40) odborné poradenství a konzultační služby v oboru vaření piva; (43) služby spojené s provozováním pohostinství a restaurací, dočasné ubytování, odborné poradenství a konzultační služby v oboru čepování a podávání piva.  
(511) 21, 32, 40, 43  
(210) O-502931

(111) **335165**  
(220) 28.03.2013  
(151) 11.12.2013  
(540)

Jirkovský rytíř



(594) Kombinovaná  
(730) **PIVOVAR JIRKOV s.r.o.**, Chomutovská 340, Jirkov, 43111, CZ  
(511) (21) sklenice, pohárky, poháry, číše, džbány, džbánky, láhve, püllitry, skleněné a keramické nádoby a nádobí, skleněné a keramické zboží neobsažené v jiných třídách, tácky papírové, z umělých hmot a z keramiky; (32) piva všeho druhu, sladové nápoje, přípravky k přípravě nápojů; (40) odborné poradenství a konzultační služby v oboru vaření piva; (43) služby spojené s provozováním pohostinství a restaurací, dočasné ubytování, odborné poradenství a konzultační služby v oboru čepování a podávání piva.  
(511) 21, 32, 40, 43  
(210) O-503030

(111) **335178**  
(220) 03.04.2013  
(151) 11.12.2013  
(540)



(594) Kombinovaná  
(730) **Hongta Tobacco (Group) Co., Ltd.**, No. 118, Hongta Avenue, Hongta District, Yuxi, Yunnan, CN  
(740) ZIVKO MIJATOVIĆ & PARTNERS s.r.o., Jugoslávských partyzánů 639/26, Praha 6, Bubeneč, 16000  
(511) (34) tabák, žvýkací tabák, doutníky, cigarety s obsahem tabákových náhražek bez léčebného účelu, cigarety, cigarillos, byliny na kouření, šňupací tabák, řezaný tabák, zbytky řezaného tabáku, náustky z jantaru na doutníky a cigaretové špičky, pouzdra na tabák, cigaretové špičky, dýmky, doutníkové odřezávače (kutery), pouzdra na doutníky, pouzdra na cigarety, doutníkové špičky, cigaretové kapesní strojky na plnění cigaret, cigaretové náustky, náustky na cigaretové špičky, čističe dýmek, stojany na dýmky, dózy na tabák, tabatěrky (šňupací krabičky), popelníky pro kuřáky, plivátka pro uživatele tabáku, skřínky na doutníky se zvlhčovačem (humidory), zápalky, držáky na zápalky, krabičky na zápalky, zapalovače pro kuřáky, zásobníky pro plyn do zapalovačů doutníků, křesadla, držáky a nádoby na plyn butan pro použití v zapalovačích, plyn butan pro kuřácké účely, cigaretové filtry, bloky cigaretového papíru, absorpční papíry pro dýmky, cigaretový papír, svazek filtračních vláken pro cigarety.  
(511) 34  
(210) O-503191

(111) **335191**  
(220) 12.04.2013  
(151) 11.12.2013  
(540)

## BRAMSIA

(592) Slovní  
(730) **BGP Products Operations GmbH**, Hegenheimerweg 127, 4123 Allschwil, CH  
(740) PATENTSERVIS Praha a.s., Na Podkovce 281/10, Praha 4, Podolí, 14700  
(511) (5) farmaceutické přípravky a látky pro humánní použití.  
(511) 5  
(210) O-503498

(111) **335446**  
(220) 11.03.2013  
(151) 03.01.2014  
(540)



(594) Kombinovaná  
(730) **PROFIZOO s.r.o.**, Pod Divadlem 640, Kutná Hora, 28401, CZ  
(740) Mgr. Pavel Panák, patentový zástupce, Ječná 243/39a, Praha 2, 12000  
(511) (5) farmaceutické a veterinární výrobky, hygienické výrobky pro léčebné účely, dietní potraviny a dietetické přípravky pro léčebné nebo veterinární účely, potravní doplňky pro lidskou potřebu nebo pro zvířata, dezinfekční přípravky, výrobky pro hubnutí škodlivých zvířat; (11) přístroje pro osvětlení, topení, výrobu páry, pro vaření, přístroje chladicí, pro sušení, ventilaci, rozvod vody a sanitární zařízení; (25) oděvy, obuv, kloboučnické

zboží; (28) hry, hračky, potřeby pro gymnastiku a sport, které nejsou uvedeny v jiných třídách, vánoční ozdoby; (31) zrní a zemědělské, zahradnické a lesní produkty nezahrnuté v jiných třídách, živá zvířata, čerstvé ovoce a zelenina, semena, rostliny a květiny, krmiva pro zvířata, slad pro zvířata.

(511) 5, 11, 25, 28, 31  
(210) O-502515

(111) **335497**  
(220) 05.04.2013  
(151) 03.01.2014  
(540)

## KB Podnikatelské finance



(594) Kombinovaná  
(591) Barevná  
(730) **Komerční banka, a.s.**, Na Příkopě 33/969, Praha 1, 11407, CZ  
(511) (16) papír a výrobky z papíru, kancelářské potřeby, papírové nosiče informací, zejména tiskoviny, letáky, tištěné propagační materiály, plakáty, fotografie, psací a kancelářské potřeby, papírenské zboží; (35) inzertní a reklamní činnost, propagační činnost, pomoc při řízení obchodní činnosti, obchodní administrativa, kancelářské práce, marketing; (36) pojišťovnictví a peněžnictví, služba finanční, peněžní, nemovitostní a pojišťovací, zejména přijímání vkladů, investování do cenných papírů na vlastní účet, platební styk a zúčtování, obchodování na vlastní účet s devizovými hodnotami, finanční makléřství a činnosti, které přímo souvisejí s činnostmi výše uvedenými ve tř. 36.  
(511) 16, 35, 36  
(210) O-503221

(111) **335546**  
(220) 18.04.2013  
(151) 03.01.2014  
(540)

## DEVIMEX

(592) Slovní  
(730) **DEVIMEX s.r.o.**, Hlavní třída 590/111, Ostrava, Poruba, 70800, CZ  
(740) Ing. Pavel Nádvořík s.r.o., Klínová 620/1, Ostrava, Hulváky, 70900  
(511) (6) obecné kovy a jejich slitiny, kovové stavební materiály, kovové stavební materiály přenosné, kovové materiály pro železnice, kovové kabely a dráty neelektrické, kovové potřeby zámečnické a klempířské, kovové trubky, kovové výrobky, které nejsou uvedeny v jiných třídách, profilová ocel, pásová ocel, ocelová pásy, široká ocel, betonářská ocel, jeklové profily, plechy, hutní a strojírenské výrobky spadající do třídy 6, tvarové výkovky, vývalky, strojní díly a komponenty určené pro hutní a důlní odvětví, strojírenství, stavební, chemický průmysl a pro další použití v rámci této třídy; (35) velkoobchod a maloobchod se sortimentem hutního a strojírenského materiálu, obchodní administrativa, management, marketing, propagační, inzertní a reklamní činnost, zprostředkovatelská činnost v oblasti obchodu a služeb k obchodním účelům týkající se výrobků uvedených ve třídě 6, zprostředkování obchodních kontaktů v oblasti výrobků uvedených ve třídě 6, služby v obchodní činnosti s výrobky uvedenými ve třídě 6, pronájem reklamního času ve všech komunikačních médiích, poskytování obchodních informací a obchodních služeb pomocí Internetu s výrobky uvedenými ve třídě 6, prezentace uživatelů na stránkách Word Wilde Web v počítačové síti Internet, zprostředkování internetového obchodu v oblasti výrobků ve třídě 6, prezentace výrobků na e-shopu, poskytování obchodních nebo podnikatelských informací, pomoc při řízení obchodní a podnikatelské činnosti, provádění obchodních operací, reklama on-line v počítačové síti, on-line inzerce, průzkum trhu, pořádání obchodních výstav; (37) údržba, opravy, geometrie strojních dílů; (40) zpracování materiálů, elektrolytické pokovování, galvanizace, pokovování, kadmiování, pokovování kovových materiálů, frézování, chromování, elektrochemické chromování a niklování, informace o zpracování materiálů, kalení kovů, broušení, kovářství, letování, montáž materiálů na objednávku (pro třetí osoby), recyklace odpadu, zpracování odpadu,



plátování kovových výrobků, poniklování, úprava a zpracování kovů, žárové nástřiky kovových dílů, svařování; (42) návrhy a vývoj strojních dílů, vědecké a technologické služby a související výzkum a projektování, analytické a výzkumné služby v průmyslu, výzkum a vývoj zaměřený pro hutní a strojírenský průmysl, vývoj a výzkum nových výrobků, inženýrské práce (expertizy), kontrola kvality, zkoušky materiálů, projektová činnost, studie technických projektů, technický průzkum, navrhování a vývoj počítačového hardwaru a softwaru; (43) služby zajišťující stravování a nápoje, dočasné ubytování, rezervace ubytování pro cestující, zejména prostřednictvím cestovních kanceláří a zprostředkovatelů, rezervace penzionů, rezervace přechodného ubytování, provoz restaurace, hostinská činnost, zejména služby ubytovací, recepční, služby restaurační a pohostinské, služby veřejného stravování, služby poskytované v souvislosti s přípravou jídel a další stravy nebo nápojů pro konzumaci v hotelích, v motelech, v ubytovnách, v restauracích, v jídelnách, v snackbarech, v barech, v kavárnách a v nočních klubech, samoobslužné restaurace, hotelové služby, provoz hotelového ubytování, pronajímání jednacích místností, turistické noclehárny, penziony, poskytování přechodného ubytování, prázdninové tábory (ubytovací služby), provozování kempů, půjčování stanů, půjčování židlí, stolů, prostírání, nápojového skla, zásobování; (44) kosmetické služby, péče relaxační, hygienická a kosmetická, manikúra, pedikúra, masérské služby, vizážistika, tetování, provozování solárií a zařízení sloužících k regeneraci a rekondici, sauny, fyzioterapie, lázně, holičství a kadeřnické služby, implantace vlasů, aromaterapeutické služby, zdravotní péče, léčebné pobyty pro snižování nadváhy, služby zkrášlovacích salónů a další služby s tím spojené, zahrnuté do třídy 44, péče o zvířata v domácnosti (stříhání, česání, koupání, péče o hygienu a krásu), poradenství o těchto službách zařazených ve tř. 44, zprostředkování těchto služeb v rámci tř. 44.

(511) 6, 35, 37, 40, 42, 43, 44

(210) O-503701

(111) **335665**

(220) 03.06.2013

(151) 03.01.2014

(540)

## Academiq

(592) Slovní

(730) **Sunware s.r.o.**, Ke studánce 1126/10, Praha 5, Stodůlky, 15500, CZ

(740) Chytilová & spol., patentová kancelář, s.r.o., Nad spádem 641/20, Praha 4, Podolí, 14700

(511) (9) počítačový software; (38) počítačová komunikace, posílání zpráv, poskytování přístupu k databázím; (42) pronájem počítačového software, tvorba software, software jako služba, konzultační služby v oblasti informačních technologií.

(511) 9, 38, 42

(210) O-504944

(111) **335683**

(220) 11.06.2013

(151) 03.01.2014

(540)

## Areklama

(594) Slovní grafická

(730) **Jakishe Adam**, Skřivanova 9, Brno, 60200, CZ

(511) (35) reklama (propagace), pronájem reklamních ploch, reklamní agentury, reklamní materiály - pronájem, venkovní reklama, reklama on-line v počítačové síti, rozšiřování reklamních nebo inzertních materiálů, marketing, aktualizování reklamních materiálů, obchodní nebo podnikatelské informace, obchodní reklama (pro třetí osoby); (41) zábava (služby), organizování kulturních nebo vzdělávacích výstav, organizování a vedení kongresů, organizování a vedení konferencí.

(511) 35, 41

(210) O-505154

(111) **335786**

(220) 10.04.2013

(151) 09.01.2014

(540)



(594) Kombinovaná

(591) Barevná

(730) **Český balonový svaz z.s.**, Šeránkova 311/4, Brno, Žabovřesky, 61600, CZ

(511) (16) knihy, časopisy, brožury, fotokopie, formuláře, kalendáře, letáky, obálky, oběžníky, periodické i neperiodické tiskoviny, prospekty, ročenky, vložky papírové, grafiky, reklamní materiály spadající do této třídy; (35) inzertní činnost, reklamní činnost, vydávání a šíření reklamních a propagačních materiálů, shromažďování dat, administrativní činnosti, pronájem reklamních ploch, služby reklamních agentur, distribuce zboží k reklamním účelům, marketing, průzkum a analýzy trhu, zprostředkování reklamních a distribučních služeb souvisejících s reklamními materiály, výzkum veřejného mínění, pořádání komerčních a reklamních výstav a veletrhů v oblasti létání letadly lehkými vzduchy; (41) zábavní, výchovná, vzdělávací, sportovní a kulturní činnost, zprostředkování v oblasti zábavy, sportu, organizace a provádění sportovních a/nebo zábavních a/nebo společenských akcí spojených s létáním letadly lehkými vzduchy, pořádání odborných kurzů, výcviků, školení a jiných vzdělávacích akcí v oblasti létání letadly lehkými vzduchy.

(511) 16, 35, 41

(210) O-503363

(111) **335891**

(220) 19.02.2013

(151) 17.01.2014

(540)

## Sculpt Tandem

(592) Slovní

(730) **Šťastná Vanessa**, Sokolovská 310/570, Praha 9 - Vysočany, 19000, CZ

(511) (16) publikace, tiskoviny a časopisy, zejména s taneční a sportovní tematikou, formuláře, vstupenky, pozvánky a průkazy, tištěné programy a programové brožury, letáky, papírové vložky, klubové vložky, razítka, diplomy, knihy, kalendáře, pohlednice, grafiky, manuály; (35) reklamní a propagační činnost, propagace výuky tance, propagace společenské zábavy a výchovy, propagace národních a mezinárodních soutěží v oblasti sportu a tance, propagace tanečního sportu, rozesílání propagačních materiálů (tiskovin, prospektů, letáků, vzorků), reklama pomocí fotografií a videozáznamů propagujících zejména taneční sport, rozmnožování dokladů (písemností a propagačních materiálů), rozhlasová reklama v oblasti tance a sportu, televizní reklama v oblasti tance a sportu, novinová a časopisecká reklama v oblasti tance a sportu; (41) pořádání tanečních a sportovních vystoupení, pořádání vzdělávacích akcí v oblasti sportu a kultury, praktická sportovní a taneční cvičení, elektronické publikování, jiná než reklamní filmová produkce, filmová studia, organizování a vedení seminářů, organizování sportovních soutěží, praktický výcvik v oblasti sportu a tance, provozování fitcentra, tanečního studia, taneční školy, pořádání vzdělávacích akcí pro tanečníky a porotce, organizace výuky tance, taneční zábavy a tanečně-sportovních aktivit, agentážní činnost v oblasti sportovní a taneční, vydavatelská činnost, vydávání tiskových materiálů v oblasti tance a sportu, poradenská činnost v oblasti tance a sportu, předprodej vstupenek, školení a vyučování v oblasti sportu a tance, psaní textů jiné než reklamní, výroba televizních programů, výroba videofilmů, televizní zábava, zveřejňování textů kromě reklamních, instruktážní výcvik, výchovný výcvik, výroba televizních a rozhlasových programů, živá vystoupení z oblasti sportu a tance a jejich organizování.

(511) 16, 35, 41

(210) O-501973

(111) **335892**  
(220) 19.02.2013  
(151) 17.01.2014  
(540)

### Sculpt Body

(592) Slovní  
(730) **Šťastná Vanessa**, Sokolovská 310/570, Praha 9 - Vysočany, 19000, CZ  
(511) (16) publikace, tiskoviny a časopisy, zejména s taneční a sportovní tematikou, formuláře, vstupenky, pozvánky a průkazy, tištěné programy a programové brožury, letáky, papírové vlajky, razítka, klubové vlajky, diplomy, knihy, kalendáře, pohlednice, grafiky, manuály; (35) reklamní a propagační činnost, propagace výuky tance, propagace společenské zábavy a výchovy, propagace národních a mezinárodních soutěží v oblasti tance a sportu, propagace tanečního sportu, rozesílání propagačních materiálů (tiskovin, letáků, prospektů, vzorků), reklama pomocí fotografií a videozáznamů propagujících zejména taneční sport, rozmnožování dokladů (písemností a propagačních materiálů), rozhlasová reklama v oblasti tance a sportu, televizní reklama v oblasti tance a sportu, novinová a časopisecká reklama v oblasti tance a sportu; (41) pořádání tanečních a sportovních vystoupení, pořádání vzdělávacích akcí v oblasti sportu a kultury, praktická sportovní a taneční cvičení, elektronické publikování, jiná než reklamní filmová produkce, filmová studia, organizování a vedení seminářů, organizování sportovních soutěží, praktický výcvik v oblasti sportu a tance, provozování fitcentra, tanečního studia, taneční školy, pořádání vzdělávacích akcí pro tanečnický a porotce, organizace výuky tance, taneční zábavy a tanečně-sportovních aktivit, agentážní činnost v oblasti sportovní a taneční, vydavatelská činnost, vydávání tiskových materiálů z oblasti tance a sportu, poradenská činnost v oblasti tance a sportu, předprodej vstupenek, školení a vyučování v oblasti sportu a tance, psaní textů jiné než reklamní, výroba televizních programů, výroba videofilmů, televizní zábava, zveřejňování textů kromě reklamních, instruktážní výcvik, výchovný výcvik, výroba televizních a rozhlasových programů, živá vystoupení z oblasti sportu a tance a jejich organizování.  
(511) 16, 35, 41  
(210) O-501974

(111) **335893**  
(220) 19.02.2013  
(151) 17.01.2014  
(540)

### Sculpt Combat

(592) Slovní  
(730) **Šťastná Vanessa**, Sokolovská 310/570, Praha 9 - Vysočany, 19000, CZ  
(511) (16) publikace, tiskoviny a časopisy, zejména s taneční a sportovní tematikou, formuláře, vstupenky, pozvánky a průkazy, tištěné programy a programové brožury, letáky, papírové vlajky, klubové vlajky, razítka, diplomy, knihy, kalendáře, pohlednice, grafiky, manuály; (35) reklamní a propagační činnost, propagace výuky tance, propagace společenské zábavy a výchovy, propagace národních a mezinárodních soutěží v oblasti tance a sportu, propagace tanečního sportu, rozesílání propagačních materiálů (tiskovin, prospektů, letáků, vzorků), reklama pomocí fotografií a videozáznamů propagujících zejména taneční sport, rozmnožování dokladů (písemností a propagačních materiálů), rozhlasová reklama v oblasti tance a sportu, televizní reklama v oblasti tance a sportu, novinová a časopisecká reklama v oblasti tance a sportu; (41) pořádání tanečních a sportovních vystoupení, pořádání vzdělávacích akcí v oblasti sportu a kultury, praktická sportovní a taneční cvičení, elektronické publikování, jiná než reklamní filmová produkce, filmová studia, organizování a vedení seminářů, organizování sportovních soutěží, praktický výcvik v oblasti tance a sportu, provozování fitcentra, provozování tanečního studia, pořádání vzdělávacích akcí pro tanečnický a porotce, organizace výuky tance, taneční zábavy a tanečně-sportovních aktivit, agentážní činnost v oblasti sportovní a taneční, vydavatelská činnost, vydávání tiskových materiálů v oblasti tance a sportu, poradenská činnost v oblasti tance a sportu, předprodej vstupenek, školení a vyučování v oblasti sportu a tance, psaní textů jiné než reklamní, výroba televizních programů, výroba videofilmů, televizní zábava, zveřejňování textů jiných než reklamních, instruktážní výcvik, výchovný výcvik, výroba televizních a rozhlasových programů, živá vystoupení z oblasti sportu a tance a jejich organizování.  
(511) 16, 35, 41  
(210) O-501976

(111) **335894**  
(220) 19.02.2013  
(151) 17.01.2014  
(540)

### Dance Relax and Understanding

(592) Slovní  
(730) **Šťastná Vanessa**, Sokolovská 310/570, Praha 9 - Vysočany, 19000, CZ  
(511) (16) publikace, tiskoviny a časopisy, zejména s taneční a sportovní tematikou, formuláře, vstupenky, pozvánky a průkazy, tištěné programy a programové brožury, letáky, papírové vlajky, klubové vlajky, razítka, diplomy, knihy, kalendáře, pohlednice, grafiky, manuály; (35) reklamní a propagační činnost, propagace výuky tance, propagace společenské zábavy a výchovy, propagace národních a mezinárodních soutěží v oblasti tance a sportu, propagace tanečního sportu, rozesílání propagačních materiálů (tiskovin, prospektů, letáků, vzorků), reklama pomocí fotografií a videozáznamů propagujících zejména taneční sport, rozmnožování dokladů (písemností a propagačních materiálů), rozhlasová reklama v oblasti tance a sportu, televizní reklama v oblasti tance a sportu, novinová a časopisecká reklama v oblasti tance a sportu; (41) pořádání tanečních a sportovních vystoupení, pořádání vzdělávacích akcí v oblasti sportu a kultury, praktická sportovní a taneční cvičení, elektronické publikování, jiná než reklamní filmová produkce, filmová studia, organizování a vedení seminářů, organizování sportovních soutěží, praktický výcvik v oblasti sportu a tance, provozování fitcentra, taneční školy, tanečního studia, pořádání vzdělávacích akcí pro tanečnický a porotce, organizování výuky tance, taneční zábavy a tanečně-sportovních aktivit, agentážní činnost v oblasti sportovní a taneční, vydavatelská činnost, vydávání tiskových materiálů v oblasti tance a sportu, poradenská činnost v oblasti tance a sportu, předprodej vstupenek, školení a vyučování v oblasti sportu a tance, psaní textů jiné než reklamní, výroba televizních programů, výroba videofilmů, televizní zábava, zveřejňování textů kromě reklamních, instruktážní výcvik, výchovný výcvik, výroba televizních a rozhlasových programů, živá představení a jejich organizování, živá vystoupení z oblasti sportu a tance a jejich organizování.  
(511) 16, 35, 41  
(210) O-501978

(111) **335981**  
(220) 19.02.2013  
(151) 22.01.2014  
(540)



(594) Kombinovaná  
(730) **Šťastná Vanessa**, Sokolovská 310/570, Praha 9 - Vysočany, 19000, CZ  
(511) (16) publikace, tiskoviny, časopisy, zejména s taneční a sportovní tematikou, formuláře, vstupenky, pozvánky a průkazy, tištěné programy a programové brožury, letáky, papírové vlajky, klubové vlajky, razítka, diplomy, knihy, kalendáře, pohlednice, grafiky, manuály; (35) reklamní a propagační činnost, propagace výuky tance, propagace společenské zábavy a výchovy, propagace národních a mezinárodních soutěží v oblasti sportu a tance, propagace tanečního sportu, rozesílání propagačních materiálů (tiskovin, prospektů, letáků, vzorků), reklama pomocí fotografií a videozáznamů propagujících zejména taneční sport, rozmnožování dokladů (písemností a propagačních materiálů), rozhlasová reklama v oblasti tance a sportu, televizní reklama v oblasti tance a sportu, novinová a časopisecká reklama v oblasti tance a sportu; (41) pořádání tanečních a sportovních vystoupení, pořádání vzdělávacích akcí v oblasti sportu a kultury, praktická sportovní a taneční cvičení, elektronické publikování, jiná než reklamní, filmová produkce, filmová studia, organizování a vedení seminářů, organizování sportovních soutěží, praktický výcvik v oblasti sportu a tance, provozování fitcentra, tanečního studia, taneční školy, pořádání vzdělávacích akcí pro tanečnický a porotce, organizace výuky tance, taneční zábavy a tanečně-sportovních aktivit, agentážní činnost v oblasti sportovní a taneční, vydavatelská činnost, vydávání tiskových materiálů z oblasti



tance a sportu, poradenská činnost v oblasti tance a sportu, předprodej vstupenek, školení a vyučování v oblasti sportu a tance, psaní textů, jiné než reklamní, výroba televizních programů, výroba videofilmů, televizní zábava, zveřejňování textů kromě reklamních, instruktážní výcvik, výchovný výcvik, výroba televizních a rozhlasových programů, živá představení a jejich organizování, živá vystoupení z oblasti sportu a tance a jejich organizování.

(511) 16, 35, 41  
(210) O-501975

(111) **336017**  
(220) 11.04.2013  
(151) 22.01.2014  
(540)

### Mladá Praha - Young Prague

(592) Slovní  
(730) **Spolek Mladá Praha - mezinárodní hudební festival**, Březiněvská 1016/22, Praha 8, 18200, CZ  
(511) (16) propagační předměty z papíru a lepenky, kancelářské předměty, periodické a neperiodické tiskoviny; (21) propagační předměty ze skla, porcelánu a majoliky; (41) organizování a plánování hudebních festivalů, vzdělávání, organizování živých vystoupení.  
(511) 16, 21, 41  
(210) O-503453

(111) **336034**  
(220) 17.05.2013  
(151) 22.01.2014  
(540)



(594) Kombinovaná  
(591) Barevná  
(730) **Komerční banka, a.s.**, Na Příkopě 33/969, Praha 1, 11407, CZ  
(511) (16) papír a výrobky z papíru, kancelářské potřeby, papírové nosiče informací, zejména tiskoviny, letáky, tištěné propagační materiály, plakáty, fotografie, psací a kancelářské potřeby, papírenské zboží; (35) inzertní a reklamní činnost, propagační činnost, pomoc při řízení obchodní činnosti, obchodní administrativa, kancelářské práce, marketing; (36) pojišťovnictví a peněžnictví, služba finanční, peněžní, nemovitostní a pojišťovací, zejména přijímání vkladů, investování do cenných papírů na vlastní účet, platební styk a zúčtování, obchodování na vlastní účet s devizovými hodnotami, finanční makléřství a činnosti, které přímo souvisejí s činnostmi výše uvedenými ve tř. 36.  
(511) 16, 35, 36  
(210) O-504492

(111) **336035**  
(220) 17.05.2013  
(151) 22.01.2014  
(540)

MojeJistota



(594) Kombinovaná  
(591) Barevná  
(730) **Komerční banka, a.s.**, Na Příkopě 33/969, Praha 1, 11407, CZ  
(511) (16) papír a výrobky z papíru, kancelářské potřeby, papírové nosiče informací, zejména tiskoviny, letáky, tištěné propagační materiály, plakáty, fotografie, psací a kancelářské potřeby, papírenské zboží; (35) inzertní a reklamní činnost, propagační činnost, pomoc při řízení obchodní činnosti, obchodní administrativa, kancelářské práce, marketing; (36) pojišťovnictví a peněžnictví, služba finanční, peněžní, nemovitostní a pojišťovací, zejména přijímání vkladů, investování do cenných papírů na vlastní účet, platební styk a zúčtování, obchodování na vlastní účet s devizovými hodnotami, finanční makléřství a činnosti, které přímo souvisejí s činnostmi výše uvedenými ve tř. 36.  
(511) 16, 35, 36  
(210) O-504493

(111) **336066**  
(220) 06.06.2013  
(151) 22.01.2014  
(540)

HARMONIA VINI

(594) Kombinovaná  
(730) **RB HARMONIA VINI s.r.o.**, Vojtěchova 450, Libice nad Cidlinou, 28907, CZ  
(740) Ing. Francis Jupa, Měchenická 4/2554, Praha 4, 14100  
(511) (33) vína, lihoviny a likéry zařazené do třídy 33; (35) zprostředkovatelská činnost v oblasti obchodu, velkoobchod - maloobchod, export-import, internetový obchod, vše s výrobky spadajícími do tříd 32 a 33, reklama, propagace, inzerce a poskytování informací všemi druhy médií, marketing, pořádání výstav a přehlídek pro komerční a reklamní účely, provádění aukcí a vedení dražeb, zejména vín, distribuce vzorků zboží, odborné obchodní poradenství, rozšiřování reklamních materiálů; (41) provozování zařízení sloužících k zábavě a vzdělávání, poskytování výchovných, školicích a klubových služeb souvisejících s vedením vinoték (klubová činnost), pořádání a řízení odborných setkání, školení, soutěží a přehlídek spojených s degustací vína, someliérský servis, vydavatelská a nakladatelská činnost, organizování a pořádání výstav nekomerčního charakteru, zprostředkovatelská činnost v uvedených oborech; (43) hostinská činnost zejména v restauracích, kavárnách, vinárnách, barech a nočních klubech, provozování společenských středisek poskytujících služby v oblasti konzumace stravy a nápojů včetně zařízení rychlého občerstvení, catering, expertní a poradenské služby a činnost v oblasti hodnocení a klasifikace vín, zprostředkovatelská a poradenská činnost v uvedených oborech.  
(511) 33, 35, 41, 43  
(210) O-505039

(111) **336088**  
(220) 25.06.2013  
(151) 22.01.2014  
(540)

## TVME

(592) Slovní  
(730) **TALENT MANAGEMENT spol. s r.o.**, Masarykovo nábřeží 2018/10, Praha 2, Nové Město, 12000, CZ  
(740) Advokátní kancelář Pečený, Fučík, Langer, JUDr. Petr Pečený, Purkyňova 2, Praha 1, 11000  
(511) (9) přístroje a nástroje fotografické, filmové, optické, přístroje pro záznam, převod, reprodukci zvuku nebo obrazu, magnetické nosiče zvukových a obrazových záznamů, gramofonové desky, magnetofonové pásky a kazety, CD, paměťové karty, USB, počítače; (16) papír, lepenka a výrobky z těchto materiálů, které nejsou zařazeny do jiných tříd, tiskárenské výrobky, potřeby pro knižní vazby, papírenské zboží, lepidla pro papírenství nebo domácnost, materiál pro umělce, štetce, psací stroje a kancelářské potřeby kromě nábytku, učební a vyučovací pomůcky s výjimkou přístrojů, psací potřeby, fotografie, kalendáře, diáře, záložky do knih, plastické obaly v rámci této třídy, tiskařské typy, štočky; (35) inzerce, reklama, marketing, merchandising, vydávání reklamních, propagačních nebo inzertních textů, obchodní vedení uměleckých agentur, obchodní průzkum a poradenství, organizování komerčních a reklamních výstav, pronájem plastické doby v komunikačních médiích, pronájem reklamních materiálů a reklamních ploch, průzkum veřejného mínění, příprava reklamních a inzertních sloupků; (38) spoje, telekomunikace, počítačová komunikace, posílání zpráv - telekomunikační služby, služby zahrnující pozemní, kabelové a satelitní televizní vysílání, poskytování telekomunikačního připojení ke globální počítačové síti; (41) výchova, vzdělávání, zábava, sportovní a kulturní aktivity, tvorba vzdělávacích, zábavných, sportovních a kulturních programů i pro TV vysílání, organizování vzdělávacích, zábavných, sportovních a kulturních soutěží, dabing, půjčování filmů, informace o možnostech rekreace, rozptýlení, zábavy, výchově a vzdělávání, karaoke, pořádání loterií, organizování kulturních nebo vzdělávacích výstav, pořádání soutěží krásy, pronájem a půjčování filmů, audio a videonahrávek, nakladatelství a vydavatelství, reportérské služby; (42) tvorba, údržba a aktualizace software.  
(511) 9, 16, 35, 38, 41, 42  
(210) O-505543

(111) **336205**  
(220) 14.06.2013  
(151) 29.01.2014  
(540)



(594) Kombinovaná  
(591) Barevná  
(730) **BOHEMIA SEKT, s.r.o.**, Smetanova 220, Starý Plzenec, 33202, CZ  
(740) Langrova, s.r.o., Skřetova 1011/48, Plzeň, Jižní Předměstí, 30100  
(511) (33) vína všeho druhu; (35) obchodní a propagační činnost, reklama; (42) výzkum a vývoj v oboru vína.  
(511) 33, 35, 42  
(210) O-505284

(111) **336222**  
(220) 25.06.2013  
(151) 29.01.2014  
(540)

## Grepovička

(592) Slovní  
(730) **ST. NICOLAUS, a.s.**, 1. mája 113, 03128 Liptovský Mikuláš, SK  
(740) JUDr. Jindřiška Sulcová, Na Radouči 1052, Mladá Boleslav, 29301  
(511) (33) lihoviny.  
(511) 33  
(210) O-505540

(111) **336345**  
(220) 29.05.2013  
(151) 05.02.2014  
(540)

## KOHOUT

(592) Slovní  
(730) **ARMAT spol. s r.o.**, 82, Řetová, 56141, CZ  
(740) Bohemia Patent, Ing. Jana Vandělková, Petrská 1136/12, Praha 1, Nové Město, 11000  
(511) (16) etikety; (32) pivo.  
(511) 16, 32  
(210) O-504826

(111) **336544**  
(220) 16.04.2013  
(151) 19.02.2014  
(540)



(594) Kombinovaná  
(730) **Hemelík Ctirad**, Na Louce 16, Praha 10 - Dolní Měcholupy, 10900, CZ  
(740) JUDr. Aleš Zabrš, advokát, Na Beránce 57/2, Praha 6, Dejvice, 16000  
(511) (9) nosiče informací všeho druhu v rozsahu třídy 9 (např. dat, obrazu a zvuku), elektronické publikace, software, to vše v oblasti marketingu, předávání informací, výstavnictví a propagačních předmětů; (16) nosiče informací všeho druhu v rozsahu třídy 16, např. tiskoviny a polygrafické výrobky, informační letáky a brožury, katalogy, vstupenky, fotografie, plakáty, to vše v oblasti marketingu, předávání informací, výstavnictví a propagačních předmětů; (35) výstavy, veletrhy a celoroční vzdělávání pro obchodní a reklamní účely v oblastech osobního rozvoje, vzdělávacích aktivit, manažerských a odborných seminářů a kurzů, dlouhodobého vzdělávání, oblasti zdravé výživy a zdravého životního stylu, duchovní vědy a esoterické oblasti, jejich organizování a pořádání, odborné poradenství, vztahující se k organizování uvedených komerčních výstav a veletrhů, inzertní, reklamní a propagační služby, poskytování pomoci při provozu obchodu, včetně zprostředkování obchodních a obchodně personálních záležitostí, marketing, průzkumy a analýzy trhu, to vše ve výše uvedené oblasti marketingu, předávání informací, výstavnictví; (38) šíření informací v oblasti výstavnictví, v oblasti osobního rozvoje, vzdělávacích aktivit, manažerských a odborných seminářů a kurzů, zdravé výživy a zdravého životního stylu, zahrnující biopotraviny a produkty zdravé výživy a související ekologické aktivity jako například eko a agroturistiku, kosmetiku na bázi přírodních produktů a ekologické technologie, duchovní vědy a manažerské oblasti prostřednictvím datových sítí, např. Internetem, bezdrátovými, kabelovými nebo satelitními sítěmi; (41) výchovná, vzdělávací a zábavní činnost, pořádání odborných setkání, např. školení, kurzů, konferencí a sympozií, přednášek, organizování a pořádání výstav a veletrhů ke vzdělávacím, kulturním, výchovným a zábavním účelům (to vše v oblasti osobního rozvoje, vzdělávacích aktivit, manažerských a odborných seminářů a kurzů, zdravé výživy a zdravého životního stylu, zahrnující biopotraviny a produkty zdravé výživy a související ekologické aktivity jako například eko a agroturistiku, kosmetiku na bázi přírodních produktů, ekologické technologie, duchovní vědy a esoterické oblasti),

odborné poradenství, vztahující se k organizování uvedených vzdělávacích, kulturních, výchovných a zábavních seminářů, konferencí, kongresů, výstav, veletrhů, pořádání soutěží, nakladatelská a vydavatelská činnost.  
(511) 9, 16, 35, 38, 41  
(210) O-503572

(111) **336648**  
(220) 21.02.2013  
(151) 26.02.2014  
(540)

(111) **336563**  
(220) 23.05.2013  
(151) 19.02.2014  
(540)



(594) Kombinovaná  
(730) **CS GOSTOL TRADING spol. s r.o.**, Zábrdovická 15/16, Brno, 61500, CZ  
(740) Veleba, Milichovský a spol., JUDr. Igor Veleba, advokát, Koliště 55, Brno, 60200  
(511) (2) potravinářská barviva, potravinářské běloby; (16) tiskoviny o pečení a cukrářství, tištěné instruktážní a výukové materiály, tištěné publikace, manuály, brožury, katalogy, tištěné publikace, periodika, knihy, časopisy, informační zpravodaje, brožury, brožované tiskoviny, manuály, noviny, katalogy, samolepky, fixy na potraviny; (21) potřeby pro cukrářskou výrobu spadající do tř. 21, kuchyňské náčiní, náčiní na pečení, pečící formy z nerez, pečící formy ze silikonu, nerez kuchyňské náčiní a nádoby, kuchyňské potřeby, jako hrnce, kastrolы, servírovací soupravy, talíře, kuchyňské náčiní a ostatní pomůcky do pro pečení a cukrářskou výrobu, jako odměrky, sítko, hnětací metly, porcovače, formičky, kartáče, košíčky pro použití v domácnosti, mašlovačky, šlehací metly neelektrické, pěnovačky, tvořítko na těsto, vykrajovátko na těsto či na polevy, zdobičky, servírovací lopatky, formy na čokoládu, kuchyňské stěrky a špachtle, válečky, silikonové podložky na pečení, tvořítko dekorací; (30) polevy čokoládové, polevy fondánové, polevy marcipánové, polevové materiály v rámci této třídy, dekorace jedlá z cukru, plastická čokoláda, potravinářské zdobící hmoty v rámci této třídy; (38) komunikace prostřednictvím počítače a telefonů, poskytování přístupu k on-line adresářům, databázím, webovým stránkám a blogům s tematikou pečení a cukrářství a on-line referenčním materiálům, poskytování on-line sítě, která umožňuje uživatelům přístup a sdílení obsahu, textu, poskytování on-line síťových služeb, které umožňují uživatelům sdílet obsah, fotografie, videa, text, data, obrazy a jiná elektronická díla, poskytování přístupu k webovým stránkám umožňující počítačovým uživatelům přenos, zachycování, přijímání, stahování, streaming, vysílání, zobrazování, formátování, přenos a sdílení obsahu, textu, vizuálních děl, audio děl, audiovizuálních děl, literárních děl, dat, souborů, dokumentů a elektronických děl; (42) tvorba a správa webové stránky s tematikou pečení a cukrářství.  
(511) 2, 16, 21, 30, 38, 42  
(210) O-504648



(594) Kombinovaná  
(730) **Vojenský výzkumný ústav, s. p.**, Veslařská 337/230, Brno, Pisárky, 63700, CZ  
(740) Ing. Petr Soukup, patentový zástupce, tř. Svobody 43/39, Olomouc, 77900  
(511) (1) chemické výrobky, chemické látky, chemické prostředky a chemické přípravky, zejména pro vědecké, průmyslové a armádní využití, a to včetně látek (plynů a kapalin) klasifikovaných jako oxidující, toxické, karcinogenní, mutagenní, nebezpečné pro životní prostředí a škodlivé pro zdraví, to vše spadající do tř. 1; (2) barvy, nátěry, laky, nátěrové hmoty syntetické, ochranné nátěry, ochranné prostředky proti korozi a proti deteriorizaci dřeva, barviva, vše spadající do tř. 2 a zejména k použití pro zbraně a bojovou techniku; (4) paliva, oleje, mazadla a konzervační přípravky spadající do této třídy, vše zejména k použití pro zbraně a bojovou techniku, hořlavé směsi; (6) obecné kovy a jejich slitiny, plechy, kovové pancíře, kovové trubky, spojovací kovový materiál a kovové rámy, ocelolitiny, železné/ocelové odlitky, svařence konstrukce kovové, zejména konstrukce stavební pro instalaci mobilních nebo stacionárních technologických zařízení s využitím pro vojenskou techniku a bojová vozidla, pro kovové kotle a tělesa, kovové kontejnery, kabely a kovové dráty neelektrické, kovové výrobky zámečnické a klempířské spadající do této třídy, kovové modely a kovové formy pro výrobu odlitků a výkovek; (9) elektrická zařízení, zejména rozvaděče a rozvodné skříně, elektronické a optické přístroje, určené zejména pro zbrojní průmysl, přístroje a zařízení zaměřovací, radiolokační, zabezpečovací, navigační, informační (jako sirény, hlásiče) a vyhledávací, aparáty a přístroje vědecké, námořní, letecké a fotografické, přístroje pro vážení, měření, pro signalizaci, kontrolu a záchranu, výukové přístroje a zařízení, aparáty pro záznam, převod a reprodukci zvuku nebo obrazu, počítače, software a přístroje určené pro zpracování informací v oblasti zbrojního průmyslu, aparáty pro vědecké laboratorní rešerše, aparáty a přístroje určené k převádění příkazů, výuková audiovizuální technika, speciální přístroje audiovizuální pro multimediální učebny, speciální výukové přístroje (trenažéry), simulátory přístrojového vybavení, kontrolní, měřicí a diagnostická zařízení pro motorová vozidla, ochranné prostředky osobní proti prostřelení, nárazům a úrazům, zejména ochranné oděvy, ochranné přilby, ochranné masky, ochranné helmy, ochranné rukavice, ochranné štíty, neprůstředné vesty; (12) vozidla pro motorovou i nemotorovou přepravu a jejich nástavby, náhradní díly a příslušenství pro tuto techniku zařazené ve tř. 12, speciální vojenská technika (obrněné transportéry) zařazená ve tř. 12, včetně náhradních dílů spadajících do tř. 12, speciální pásová hasičí vozidla, speciální pásová vyprošťovací vozidla, nástavby (zejména skříňové) na automobilové a pásová podvozky pro ekologické havárie a chemickou očistu, nástavby na pásová podvozky vozidel pro hašení požárů, plavidla včetně obojživelných; (13) střelné zbraně všech ráží, střelivo, munice a střely, zbraňové a muniční systémy, výbušniny, ohňostroje, pouzdra na střelné zbraně a střelivo, schránky na zbraně, tlumiče, zaměřovací zrcadla, hledáčky, zaměřovače, mířidla (nikoliv teleskopická) a jiné optické doplňky pro zbraně, motorizované zbraně (tanky, bojová vozidla), odpalovací zařízení (raketomety), rampy palebné; (35) dovoz a vývoz zboží, zahraniční obchod vojenským materiálem, obchodní služby s výrobky zařazenými ve tř. 1, 2, 4, 6, 9, 12, 13, poradenství v obchodní činnosti, kanceláře dovozní a vývozní, obchodní a podnikatelský průzkum, pomoc při řízení obchodní činnosti, posuzování efektivnosti provozu a racionalizace práce, reklamní činnost a marketing; (37) opravy, servis a úpravy zbraní, zbraňových systémů, munice a střeliva, opravy a servis motorových vozidel a ostatních dopravních prostředků, opravy, servis, úpravy a modernizace speciální vojenské techniky, zejména pro mechanizované vojsko, dělostřelectvo, chemické vojsko, ženijní vojsko, protiletadlové vojsko, instalace, opravy a revize tlakových zařízení, opravy, údržba, instalace, servis a revize elektrických a elektronických zařízení, montáž a opravy měřidel; (40) mechanické zpracování a úprava kovových materiálů a plastických hmot, kovoobráběčství, nástrojářství, strojní zámečnictví, likvidace munice všeho

druhu, likvidace a zkušební delaborace neznámé munice, výbušnin a výbušných předmětů, znehodnocování speciální vojenské techniky, včetně zbraní a střeliva k této technice, truhlářství (zakázková výroba), povrchové úpravy a svařování kovů, zámečnické práce na zakázku, zpracování kovů laserem, zpracování kovů a kovových plechů tvářením, obráběním, řezáním, zušlechťováním, ohýbáním, dekontaminace nebezpečných látek; (41) výuková, školicí a výcviková činnost, zejména pro speciální obory v oblasti armády, policie a civilní obrany, školení a výcvik chemických specialistů pro podmínky při použití chemických a radioaktivních látek, pořádání odborných kursů, školení, seminářů a jiných vzdělávacích akcí, včetně zajišťování lektorské činnosti, výuka a výcvik ve střelbě zbraní, střelecké kurzy, organizování střeleckých soutěží, provozování střelnice; (42) výzkum, vývoj a projektování speciální vojenské techniky, materiálů, výzbroje a výstroje pro využití v armádě a při zajišťování civilní obrany obyvatelstva, zejména pro mechanizované vojsko, dělostřelectvo, chemické vojsko, ženijní vojsko, protiletadlové vojsko, technická pomoc vojskům, zejména v oblasti projektování střelnic, poskytování softwarových služeb, výzkum a vývoj software, zejména pro použití v armádě při zajišťování obrany a bezpečnosti státu, při tvorbě algoritmů pro vyhodnocování signálů v systémech radioelektronického pasivního průzkumu a elektronického boje, při tvorbě koncepcí a řešení pasivních stacionárních mobilních i leteckých radioelektronických zařízení, řešerše vědecké a průmyslové, výzkum, vývoj, projektování a návrhy modernizace zbraní, zbraňových systémů, munice, řízených střel, raket, průzkumných prostředků, systémů řízení palby a dílenských prostředků, technické řešení konstrukce funkčních vzorů a prototypů zbraní, zkušební a verifikační činnost v oblasti výzbroje (technické zkušebny), služby technické zkušebny ručních zbraní a ochranných prostředků, služby technické zkušebny munice, kalibrační služby a úřední měření, služby metrologické laboratoře, zpracování návrhů a novelizací norem technické a licenční dokumentace a předpisů a normativně technické dokumentace pro vojenské účely, výzkumné činnosti v oblasti vnější a vnitřní balistiky střelby, vč. zpracování tabulek střelby a výzkum pomůcek pro řízení palby, provádění revizí ohrožených prostorů střelnice (technická inspekce), výzkum a vývoj v oblasti detekce a identifikace bojových chemických látek, zajišťování sběrů vzorků materiálů (zejména kontaminovaných) a provádění jejich analýzy a verifikace (technická kontrola), provádění radiačního a chemického průzkumu, zajišťování speciální dozimetrie a protiradiační ochrany, radiačního a chemického průzkumu, metod zaměřování, detekce a softwarové zpracování elektromagnetických signálů v radiové a radiolokační oblasti spektra, výzkum, vývoj a projekce v oblasti maskování vojenské techniky, objektů a bojové činnosti vojsk před nepřátelským pozorováním a naváděcími systémy zbraní s koncovým navedením, vytváření klamavých cílů (softwarové simulace), projektová činnost v oblasti zavádění softwarových aplikací informačních bezpečnostních technologií do výzkumu, vývoj a zkoušení pasivních systémů a prostředků elektronického boje, provádění analýz (zejména materiálových) pro identifikaci příčin havárií prostředků ochrany proti zbraním hromadného ničení, pasivních systémů a prostředků elektronického boje, pozemní i letecké techniky z důvodů selhání materiálů, výzkum a vývoj v oblasti speciálních nátěrových systémů pro ochranu vojenské techniky proti pozorování ve viditelné, infračervené a mikrovlnné oblasti elektromagnetického spektra, proti pronikání bojových chemických látek, proti působení dekontaminačních roztoků a vlivů vnějšího korozního prostředí, poradenská činnost a vypracovávání prognostických studií, odborných posudků a expertiz ve výše uvedených oblastech tř. 42; (43) poskytování dočasného ubytování, stravovací služby, hostinská činnost.

(511) 1, 2, 4, 6, 9, 12, 13, 35, 37, 40, 41, 42, 43  
(210) O-502052

(111) **336900**  
(220) 18.04.2013  
(151) 05.03.2014  
(540)



(594) Kombinovaná  
(730) **Podnikatelská komora, z.s.**, Žižkova 978, Havlíčkův Brod, 58001, CZ  
(511) (35) propagační činnost, reklama, pomoc při řízení obchodní činnosti, obchodní administrativa, kancelářské práce; (36) pojištění, služby finanční, služby peněžní, služby nemovitosti; (41) výchova, vzdělávání, zábava, sportovní a kulturní aktivity; (42) vědecké a technologické služby a související výzkum a projektování, analytické a výzkumné služby v průmyslu, navrhování a vývoj počítačového hardwaru a softwaru; (45) právní služby, bezpečnostní služby pro ochranu majetku a jednotlivců, osobní a sociální služby poskytované ostatními za účelem uspokojování potřeb jednotlivců.  
(511) 35, 36, 41, 42, 45  
(210) O-503690

(111) **337020**  
(220) 03.09.2013  
(151) 05.03.2014  
(540)



(594) Kombinovaná  
(591) Barevná  
(730) **Severočeské doly a.s.**, Boženy Němcové 5359, Chomutov, 43001, CZ  
(740) BOHEMIA PATENT, Ing. Jana Vandělíková, Petráská 1136/12, Praha 1, Nové Město, 11000  
(511) (4) palivo všeho druhu, zejména uhlí, koks, brikety z uhlí, koksu a z uhelného prachu, dřevěné a papírové brikety, palivové dřevo a papír, dřevěné uhlí; (9) data na nosičích dat, elektronické databáze na počítačových médiích, elektronické publikace (s možností stažení) jako katalogy, časopisy, periodika, knihy, vše v elektronické formě, počítačový software a telekomunikační zařízení pro internetové portály a pro síť, nosiče dat všech druhů, počítačový hardware a software, videopásky a videodisky s 3D animací; (16) papír a lepenka a výrobky z těchto materiálů, tiskárenské výrobky, papírenské zboží, periodické a neperiodické publikace, tiskoviny, odborné publikace, brožury, knihy, letáky, plakáty, vizitky, časopisy, informační materiály, fotografie, učební a vyučovací pomůcky, bloky, obalové desky, desky na dokumenty, dopisní papír, etikety, kalendáře, katalogy, obálky, papír, kancelářské potřeby, školní potřeby, pera, tužky, podložky, pořadače, stojany na pera a tužky, těžítka, gummy na mazání, drobné reklamní předměty spadající do této třídy; (35) propagační a reklamní činnost, pomoc při řízení obchodní činnosti, obchodní poradenské a konzultační služby, vedení databází a jiných záznamů o obchodních kontaktech, konzultace v oblasti obchodu a ekonomiky, sjednávání a uzavírání obchodních transakcí pro výše uvedené výrobky ve třídách 9 a 16, poradenství v oblasti obchodních akvizic, pořádání a zajištění veletrhů a výstav ke komerčním a reklamním účelům, obchodní administrativa, kancelářské práce, průzkum a vyhodnocování obchodní činnosti; (37) výkopové práce a těžba, důlní hornictví, těžba uhlí, otvírka, příprava a dobývání ložisek, hloubení důlních jam a studní, ražení štol a tunelů, zřizování, zajišťování a likvidace důlních děl a lomů, podzemní sanační práce – v rámci této třídy, instalace zařízení geomechanické prevence, úprava a zušlechťování nerostů prováděné v



souvislosti s jejich dobýváním – v rámci této třídy, instalace důlních strojů a zařízení, jejich údržba a servis, poradenství v oblasti hornictví, zahlazování po důlní činnosti, rekultivace pozemků a zemní práce; (40) úprava uhlí, dekontaminace zamořených zemín, zpracování materiálů, zejména tepelnou, mechanickou či chemickou transformací (rekultivace materiálů); (42) geologický průzkum, vyhledávání a průzkum ložisek vyhrazených nerostů, zeměměřičská činnost, služby techniků, provádějících měření, testování, analýzy, vyhodnocení, odhady, posudky, expertizy v oblasti hornictví a energetiky, poradenství v oblasti energetiky, poradenství v oblasti ekologie a životního prostředí, projektování a navrhování objektů a zařízení, která jsou součástí hornické činnosti nebo činnosti prováděné hornickým způsobem, rozborů uhlí, vod, olejů a popelovin, důlní průzkum.

(511) 4, 9, 16, 35, 37, 40, 42  
(210) O-507248

(111) **337021**  
(220) 03.09.2013  
(151) 05.03.2014  
(540)



(594) Kombinovaná  
(591) Barevná  
(730) **Severočeské doly a.s.**, Boženy Němcové 5359, Chomutov, 43001, CZ  
(740) BOHEMIA PATENT, Ing. Jana Vandělková, Petrská 1136/12, Praha 1, Nové Město, 11000  
(511) (4) palivo všeho druhu, zejména uhlí, koks, brikety z uhlí, koksu a z uhelného prachu, dřevěné a papírové brikety, palivové dřevo a papír, dřevěné uhlí; (9) data na nosičích dat, elektronické databáze na počítačových médiích, elektronické publikace (s možností stažení) jako katalogy, časopisy, periodika, knihy, vše v elektronické formě, počítačové software a telekomunikační zařízení pro elektronické portály a sítě, nosiče dat všech druhů, počítačový hardware a software, videopásky a videodisky s 3D animacemi; (16) papír a lepenka a výrobky z těchto materiálů, tiskárenské výrobky, papírenské zboží, periodické a neperiodické publikace, tiskoviny, odborné publikace, brožury, knihy, letáky, plakáty, vizitky, časopisy, informační materiály, fotografie, učební a vyučovací pomůcky, bloky, obalové desky, desky na dokumenty, dopisní papír, etikety, kalendáře, katalogy, obálky, papír, kancelářské potřeby, školní potřeby, pera, tužky, podložky, pořadače, stojany na pera a tužky, těžítka, gumy na mazání, drobné reklamní předměty spadající do této třídy; (35) propagační a reklamní činnost, pomoc při řízení obchodní činnosti, obchodní poradenské a konzultační služby, vedení databází a jiných záznamů o obchodních kontaktech, konzultace v oblasti obchodu a ekonomiky, sjednávání a uzavírání obchodních transakcí pro výše uvedené výrobky ve třídách 9 a 16, poradenství v oblasti obchodních akvizic, pořádání a zajištění veletrhů a výstav ke komerčním a reklamním účelům, obchodní administrativní, kancelářské práce, průzkum a vyhodnocování obchodní činnosti; (37) výkopové práce a těžba, důlní hornictví, těžba uhlí, otvírka, příprava a dobývání ložisek, hloubení důlních jam a studní, ražení štol a tunelů, zřizování, zajišťování a likvidace důlních děl a lomů, podzemní sanační práce – v rámci této třídy, instalace zařízení geomechanické prevence, geomechanická prevence, úprava a zušlechťování nerostů prováděné v souvislosti s jejich dobýváním – v rámci této třídy, instalace důlních strojů a zařízení, jejich údržba a servis, poradenství v oblasti hornictví, zahlazování po důlní činnosti, rekultivace pozemků a zemní práce; (40) úprava uhlí, dekontaminace zamořených zemín, zpracování materiálů, zejména tepelnou, mechanickou či chemickou transformací (rekultivace materiálů); (42) geologický průzkum, vyhledávání a průzkum ložisek vyhrazených nerostů, zeměměřičská činnost, služby techniků, provádějících měření, testování, analýzy, vyhodnocení, odhady, posudky, expertizy v oblasti hornictví a energetiky, poradenství v oblasti energetiky, poradenství v oblasti ekologie a životního prostředí, projektování a navrhování objektů a zařízení, která jsou součástí hornické činnosti nebo činnosti prováděné hornickým způsobem, rozborů uhlí, vod, olejů a popelovin, důlní průzkum.

(511) 4, 9, 16, 35, 37, 40, 42  
(210) O-507249

(111) **337066**  
(220) 15.04.2013  
(151) 12.03.2014  
(540)



(594) Kombinovaná  
(730) **Unicorn a.s.**, V kapslovně 2767/2, Praha 3, Žižkov, 13000, CZ  
(740) Ing. Jarmila Javoříková, Slunečná 4566, Zlín, 76005  
(511) (9) počítačové programy (software), zejména software pro správu, evidenci provozu a údržbu majetku, počítačové informační, komunikační a řídicí systémy; (35) automatizované i ruční zpracování dat, správa obchodních dat, informační servis - služby databank, poskytování obchodních a podnikatelských informací, činnost podnikatelských, organizačních a ekonomických poradců, administrativní práce, reklamní a marketingové činnosti, průzkumy trhu, velkoobchodní, maloobchodní a elektronický prodej software a informačních systémů/technologií, obchodní poradenství, pomoc při řízení firmy a podnikání, poskytování obchodních a podnikatelských informací; (42) tvorba počítačových programů (software) - programování počítačů, zhotovování software na zakázku, tvorba počítačových/informačních systémů a aplikací, činnosti počítačových programátorů - aktualizace software, kopírování software, analýza software, instalace software, opravy software, správa a zálohování počítačových dat, regenerace počítačových dat, pronájem výpočetní techniky, softwaru a informačních systémů, poradenská a analytická činnost v oblasti výpočetní techniky, software a informatiky, tvorba multimediálních aplikací, prezentací a dokumentů, počítačová grafika, průmyslový design, projektová činnost, měřicí, zkušební a kontrolní činnosti, výzkum a vývoj v oblasti informatiky, informačních technologií a výpočetní techniky.  
(511) 9, 35, 42  
(210) O-503539

(111) **337071**  
(220) 02.05.2013  
(151) 12.03.2014  
(540)



(594) Kombinovaná  
(591) Barevná  
(730) **Panáček Tomáš**, Požární 643, Fulnek, 74245, CZ  
(511) (32) čistá voda, pramenitá voda, voda z vodovodu, balená voda, ochucená voda; (35) propagační činnost, reklama, pomoc při řízení obchodní činnosti, obchodní administrativní, kancelářské práce, služby asociací a pohostinství, hotelů, restaurací, jmenovitě služby propagace zájmů uživatelů vody zdarma v pohostinstvích, ubytovacích zařízeních, poskytování komerčních informací o zboží a službách druhých prostřednictvím pohostinství, propagace zboží a služeb pro jiné firmy a osoby, poskytování prohledávatelného on-line reklamního průvodce zaměřeného na zboží a služby druhých v pohostinství; (43) příprava nápojů, služeb rychlého občerstvení a nápojů, samoobslužné restaurace, jídelní automaty, bary, bufety, hotelové služby, motely, penziony, jídelny, kavárny, motely, zásobování.

(511) 32, 35, 43  
(210) O-503971

(111) **337131**  
(220) 01.08.2013  
(151) 12.03.2014  
(540)



(594) Kombinovaná  
(730) **PIVOVAR JIRKOV s.r.o.**, Chomutovská 340, Jirkov, 43111, CZ  
(511) (21) sklenice, pohárky, poháry, číše, džbány, džbánky, láhve, püllitry, skleněné a keramické nádoby a nádoby, skleněné a keramické zboží neobsažené v jiných třídách, tácky papírové, z umělých hmot a z keramiky; (32) piva všeho druhu, sladové nápoje, přípravky k přípravě nápojů; (40) odborné poradenství a konzultační služby v oboru vaření piva; (43) služby spojené s provozováním pohostinství a restaurací, dočasné ubytování, odborné poradenství a konzultační služby v oboru čepování a podávání piva.  
(511) 21, 32, 40, 43  
(210) O-506484

(111) **337259**  
(220) 09.08.2013  
(151) 19.03.2014  
(540)

GREAT 大师 MASTER

(594) Kombinovaná  
(730) **Hongta Tobacco (Group) Co., Ltd.**, No. 118, Hongta Avenue, Hongta District, Yuxi, Yunnan, CN  
(740) **ZIVKO MIJATOVIC & PARTNERS s.r.o.**, Jugoslávských partyzánů 639/26, Praha 6, Bubeneč, 16000  
(511) (34) tabák, žvýkácký tabák, doutníky, cigarety s obsahem tabákových náhražek bez léčebného účelu, cigarety, cigarillos, byliny na kouření, šňupací tabák, řezaný tabák, zbytky řezaného tabáku, náustky z jantaru na doutníky a cigaretové špičky, pouzdra na tabák, cigaretové špičky, dýmky, doutníkové odřezávače (kutery), pouzdra na doutníky, pouzdra na cigarety, doutníkové špičky, cigaretové kapesní strojky na plnění cigaret, cigaretové náustky, náustky na cigaretové špičky, čističe dýmek, stojany na dýmky, dózy na tabák, tabatěrky (šňupací krabičky), popelníky pro kuřáky, plivátka pro uživatele tabáku, skřínky na doutníky se zvlhčovačem (humidory), zápalky, držáky na zápalky, krabičky na zápalky, zapalovače pro kuřáky, zásobníky pro plyn do zapalovačů doutníků, křesadla, držáky a nádoby na plyn butan pro použití v zapalovačích, plyn butan pro kuřácké účely, cigaretové filtry, bloky cigaretového papíru, absorpční papíry pro dýmky, cigaretový papír, svazek filtračních vláken pro cigarety.  
(511) 34  
(210) O-506690

(111) **337331**  
(220) 21.05.2013  
(151) 26.03.2014  
(540)

### PLUS 3A

(592) Slovní  
(730) **COLORLAK, a.s.**, Tovární 1076, Staré Město, 68603, CZ  
(740) Ing. Zdeněk Kučera, Dlouhá 207, Slušovice, 76315  
(511) (2) barvy, laky, vodou ředitelné silnovrstvé lazurovací laky, emaily, fermeže, nátěrové laky, ředidla do nátěrových látek, barev a laků, zlatolaky, tmely a pojiva zařazené do tř. 2, barviva, mořidla, ochranné prostředky proti rzi kovů a hnilobě dřeva, práškové nátěrové látky, práškové barvy, impregnační prostředky na dřevo a na beton, mořidla na dřevo, elektroforézní nátěrové látky, aditiva pro nátěrové hmoty, interiérové barvy; (17) izolační nátěrové a nástřikové hmoty, nástřikové hmoty na bázi organických pojiv a organických plnidel; (19) nátěrové hmoty fasádní, nátěrové hmoty pro stavební účely, omítkoviny, maltovinová pojiva, lité podlahy, asfaltové nátěry, stavební nástřikové hmoty na bázi organických pojiv a organických plnidel, lepicí a stěrkové hmoty; (42) vývoj a výzkum v oblasti výroby barev a laků.  
(511) 2, 17, 19, 42  
(210) O-504579

(111) **337332**  
(220) 21.05.2013  
(151) 26.03.2014  
(540)

### EXTRA 3A

(592) Slovní  
(730) **COLORLAK, a.s.**, Tovární 1076, Staré Město, 68603, CZ  
(740) Ing. Zdeněk Kučera, Dlouhá 207, Slušovice, 76315  
(511) (2) barvy, laky, vodou ředitelné silnovrstvé lazurovací laky, emaily, fermeže, nátěrové laky, ředidla do nátěrových látek, barev a laků, zlatolaky, tmely a pojiva zařazené do tř. 2, barviva, mořidla, ochranné prostředky proti rzi kovů a hnilobě dřeva, práškové nátěrové látky, práškové barvy, impregnační prostředky na dřevo a na beton, mořidla na dřevo, elektroforézní nátěrové látky, aditiva pro nátěrové hmoty, interiérové barvy; (17) izolační nátěrové a nástřikové hmoty, nástřikové hmoty na bázi organických pojiv a organických plnidel; (19) nátěrové hmoty fasádní, nátěrové hmoty pro stavební účely, omítkoviny, maltovinová pojiva, lité podlahy, asfaltové nátěry, stavební nástřikové hmoty na bázi organických pojiv a organických plnidel, lepicí a stěrkové hmoty; (42) vývoj a výzkum v oblasti výroby barev a laků.  
(511) 2, 17, 19, 42  
(210) O-504580

(111) **337456**  
(220) 15.08.2013  
(151) 02.04.2014  
(540)

Carbo Purit

(594) Kombinovaná  
(591) Barevná  
(730) **SAGITTA spol. s r.o.**, Turbínova 1, Bratislava, 83104, SK  
(740) Kania, Sedlák, Smola, s.r.o., Mendlovo náměstí 907/1a, Brno, Staré Brno, 60300  
(511) (9) skla do brýlí, čočky; (40) úprava brýlových čoček, chemické a tepelné zpracování a úprava optických skel.  
(511) 9, 40  
(210) O-506806



(111) **337457**  
(220) 15.08.2013  
(151) 02.04.2014  
(540)



(594) Kombinovaná  
(591) Barevná  
(730) **SAGITTA spol. s r.o.**, Turbínova 1, Bratislava, 83104, SK  
(740) Kania, Sedlák, Smola, s.r.o., Mendlovo náměstí 907/1a, Brno, Staré Brno, 60300  
(511) (9) rámy brýlí, řetízky a šňůrky na brýle, pouzdra na brýle, skla do brýlí, čočky; (40) broušení, pokovování, chemické a tepelné zpracování a úprava optických skel.  
(511) 9, 40  
(210) O-506807

(111) **337766**  
(220) 12.06.2013  
(151) 30.04.2014  
(540)

## VILLA MEMORIES

(592) Slovní  
(730) **Ditmar Martin**, Elišky Junkové 312/47, Olomouc - Droždín, 77900, CZ  
(511) (39) organizace turistických a cestovních výletů a zájezdů, zejména okružních, doprovázení a doprava turistů; (41) výchova, vzdělávání, zábava, sportovní a kulturní aktivity, zejména mimoškolní výchova, vzdělávání a zábava, pořádání a vedení kongresů, seminářů, konferencí, školení a praktických cvičení, včetně organizování a provádění související lektorské činnosti, pořádání zdravotních a kondičních cvičení, organizování vzdělávacích, sportovních nebo zábavních soutěží, služby pro rekreaci a oddech, zejména provozování a pronajímání sportovních zařízení jako fitness centra, poskytování a pronajímání tenisových dvorců a ploch pro golf a míčové hry, zajišťování a podávání informací o možnostech rekreace, služby pro kempování; (43) zajištění dočasného ubytování, zejména formou penzionu, zejména realizace hotelových služeb, pronájem jednacích místností, služby stravovací, zejména služby kuchyně, bufetu a baru; (44) služby rekondiční a regenerační, zejména služby lázeňské, masérské, služby v oblasti sauny a solárií, služby aromaterapeutické; (45) hlídání dětí a opatrování zvířat.  
(511) 39, 41, 43, 44, 45  
(210) O-505172

(111) **337767**  
(220) 12.06.2013  
(151) 30.04.2014  
(540)



(594) Kombinovaná  
(730) **Ditmar Martin**, Elišky Junkové 312/47, Olomouc - Droždín, 77900, CZ  
(511) (39) organizace turistických a cestovních výletů a zájezdů, zejména okružních, doprovázení a doprava turistů; (41) výchova, vzdělávání, zábava, sportovní a kulturní aktivity, zejména mimoškolní výchova, vzdělávání a zábava, pořádání a vedení kongresů, seminářů, konferencí, školení a praktických cvičení, včetně organizování a provádění související lektorské činnosti, pořádání zdravotních a kondičních cvičení, organizování

vzdělávacích, sportovních nebo zábavních soutěží, služby pro rekreaci a oddech, zejména provozování a pronajímání sportovních zařízení, jako fitness centra, poskytování a pronajímání tenisových dvorců a ploch pro golf a míčové hry, zajišťování a podávání informací o možnostech rekreace, služby pro kempování; (43) zajištění dočasného ubytování, zejména formou penzionu, zejména realizace hotelových služeb, pronájem jednacích místností, služby stravovací, zejména služby kuchyně, bufetu a baru; (44) služby rekondiční a regenerační, zejména služby lázeňské, masérské, služby v oblasti sauny a solárií, služby aromaterapeutické; (45) hlídání dětí a opatrování zvířat.

(511) 39, 41, 43, 44, 45  
(210) O-505173

(111) **337788**  
(220) 30.07.2013  
(151) 30.04.2014  
(540)

## VODNICKÝ SPLAV

(592) Slovní  
(730) **Krška Jiří**, Boženy Němcové 864/II, Třeboň, 37901, CZ  
(511) (9) nenahrané a nahrané nosiče zvuku nebo zvukově obrazových záznamů - CD, MC, DVD, videokazety, minidisky, blu ray; (35) agentážní činnost v rámci této třídy, propagace, tvorba mediální reklamy, mediální reklama, TV reklama, reklamní dokumenty, komerční výstavy a přehlídky zboží, módní přehlídky, inzertní činnost, vydávání propagačních tiskovin; (41) pořádání a zprostředkování společenských, sportovních, zábavních, soutěžních akcí, uměleckých pořadů a vystoupení (hudebních, pěveckých a divadelních), vydavatelská činnost v oblasti knih, hudební tvorby a časopisů, videoklipy.  
(511) 9, 35, 41  
(210) O-506400

(111) **337789**  
(220) 30.07.2013  
(151) 30.04.2014  
(540)

## POHÁDKOVÝ CHLUM

(592) Slovní  
(730) **Krška Jiří**, Boženy Němcové 864/II, Třeboň, 37901, CZ  
(511) (9) nenahrané a nahrané nosiče zvuku nebo zvukově obrazových záznamů - CD, MC, DVD, videokazety, minidisky, blu ray; (35) agentážní činnost v rámci této třídy, propagace, tvorba mediální reklamy, mediální reklama, TV reklama, reklamní dokumenty, komerční výstavy a přehlídky zboží, módní přehlídky, inzertní činnost, vydávání propagačních tiskovin; (41) pořádání a zprostředkování společenských, sportovních, zábavních, soutěžních akcí, uměleckých pořadů a vystoupení (hudebních, pěveckých a divadelních), vydavatelská činnost v oblasti knih, hudební tvorby a časopisů, videoklipy.  
(511) 9, 35, 41  
(210) O-506401

(111) **337904**  
(220) 08.08.2013  
(151) 07.05.2014  
(540)



(594) Kombinovaná  
(730) **Petr Čech Sport, a.s.**, Hvězdova 1716/2b, Praha 4 - Nusle, 14000, CZ  
(740) AK Jana Fráňová, JUDr. Jana Fráňová, advokát, Jakubská 14, Praha 1, 11000  
(511) (16) tiskoviny všeho druhu; (35) propagační, reklamní a inzertní služby prostřednictvím jakéhokoliv média, pomoc při řízení obchodní činnosti, obchodní administrativa, kancelářské práce; (41) kulturní a vzdělávací aktivity, organizování a vedení konferencí, organizování a vedení kongresů, organizování a vedení seminářů, pořádání a řízení školení, pořádání kulturních akcí, organizování sportovních soutěží, nakladatelská a

vydavatelství; (43) služby zajišťující stravování a nápoje, dočasné ubytování.

(511) 16, 35, 41, 43  
(210) O-506645

(111) **338199**  
(220) 19.02.2013  
(151) 28.05.2014  
(540)

### Power Stretch

(592) Slovní  
(730) **Šťastná Vanessa**, Sokolovská 310/570, Praha 9 - Vysočany, 19000, CZ  
(511) (16) tiskoviny a časopisy, zejména s taneční a sportovní tematikou, formuláře, vstupenky, pozvánky a průkazy, tištěné programy a programové brožury, letáky, papírové vlajky, klubové vlajky, razítka, diplomy, knihy, kalendáře, pohlednice, grafiky, manuály; (35) reklamní a propagační činnost, propagace výuky tance, propagace společenské zábavy a výchovy, propagace národních a mezinárodních soutěží v oblasti tance a sportu, propagace tanečního sportu, rozesílání propagačních materiálů (tiskovin, prospektů, letáků, vzorků), reklama pomocí fotografií a videozáznamů propagujících zejména taneční sport, rozmnožování dokladů (pisemností a propagačních materiálů), rozhlasová reklama v oblasti tance a sportu, televizní reklama v oblasti tance a sportu, novinová a časopisecká reklama v oblasti tance a sportu; (41) pořádání tanečních a sportovních vystoupení, pořádání vzdělávacích akcí v oblasti sportu a kultury, praktická sportovní a taneční cvičení, elektronické publikování, jiná než reklamní filmová produkce, filmová studia, organizování a vedení seminářů, organizování sportovních soutěží, praktický výcvik v oblasti sportu a tance, provozování fitcentra, tanečního studia, taneční školy, pořádání vzdělávacích akcí pro tanečnický a porotce, organizování výuky tance, taneční zábavy a tanečně - sportovních aktivit, agentážní činnost v oblasti sportovní a taneční, vydavatelská činnost, vydávání tiskových materiálů v oblasti tance a sportu, poradenská činnost v oblasti tance a sportu, předprodej vstupenek, školení a vyučování v oblasti tance a sportu, psaní textů jiné než reklamní, výroba televizních programů, výroba videofilmů, televizní zábava, zveřejňování textů kromě reklamních, instruktážní výcvik, výchovný výcvik, výroba televizních a rozhlasových programů, živá vystoupení z oblasti sportu a tance a jejich organizování.

(511) 16, 35, 41  
(210) O-501977

(111) **338266**  
(220) 29.08.2013  
(151) 28.05.2014  
(540)

### NA KVĚTNICI

(592) Slovní  
(730) **WALK CAFÉ s.r.o.**, Na květnici 700/1a, Praha 4, Nusle, 14000, CZ  
(511) (43) pohostinství, restaurace.  
(511) 43  
(210) O-507163

(111) **338276**  
(220) 12.09.2013  
(151) 28.05.2014  
(540)

### pacstroj

(592) Slovní  
(730) **Pacovské strojírný, a.s.**, Nádražní 697, Pacov, 39501, CZ  
(740) PEYTON legal advokátní kancelář s.r.o., Sokolovská 668/136d, Praha 8, Karlín, 18600  
(511) (6) obecné kovy a jejich slitiny, kovové stavební materiály, kovové stavební materiály přenosné, kovové kabely a dráty neelektrické, kovové potřeby zámečnické a klempířské, kovové trubky, ocelové konstrukce pecí, ocelové konstrukce technologické, podpěrné a nosné, odlitky železné, odlitky z barevných kovů a jejich slitin, kovové tlakové nádoby, kovové zásobníky kapalin a sypkých hmot a jejich uzávěry, dráty svařovací a pájecí (kovové), nádoby (kovové) na stlačený plyn a zkapalněný vzduch, kovové zásobníky, síla, kontejnery, vany a nádrže, kovové stavby, kovové konstrukce a haly, tlakové nádoby z kovu, zámečnické výrobky z kovu; (7) stroje a související zařízení, obráběcí stroje, elektromotory do strojů, elektrické stroje, zařízení na obrábění, dokončovací obráběcí stroje, kovoobráběcí stroje, soustruhy (obráběcí stroje), svařecí přístroje elektrické, elektrické svařecí zařízení,

frézky, tvářecí stroje, palivová čerpadla samoregulační, potravinářská strojní zařízení a jejich součásti, stroje užívané v zemědělství; (11) přístroje pro osvětlení, topení, výrobu páry, pro vaření, chladicí komory, chladicí nádoby, chladicí přístroje a zařízení, chladicí zařízení na kapaliny, chladicí zařízení a stroje; (37) instalace (montáže), demontáže, opravy a údržba strojů, ocelových a jiných kovových konstrukcí, technologických celků, vyhrazených elektrických zařízení, vyhrazených tlakových nádob, elektrických spotřebičů, chladicích zařízení, klimatizačních zařízení, topných zařízení, opravy výše uvedených zařízení, instalační služby, služby zámečnické, elektroinstalatérské, revize elektrických zařízení, revize tlakových nádob a plynových zařízení, služby defektoskopické; (40) zpracování, opracování a úprava materiálů, zejména kovů a kovových součástí a polotovarů - kovoobrábění, svařování, obrábění a tváření materiálů, pokovování, zušlechťování a chemicko-tepelné zpracování kovů, zpracování materiálů, povrchové úpravy v rámci této třídy, nástrojářské práce, lisování, zámečnické práce v rámci této třídy, zprostředkování v oblasti zpracování materiálů, likvidace chemických látek, chladicích a nemrznoucích směsí, výroba kovových konstrukcí, zpracování plechu, výroba kovových komponentů pro stavební a zemědělské stroje; (42) vědecké a technologické služby a související výzkum a projektování, analytické a výzkumné služby v průmyslu, projektování elektrických zařízení, inženýrské služby v oblasti automatizovaného zpracování dat, výzkum v oboru strojírenství, vývoj a návrhy svařovaných a montovaných konstrukcí, posuzování technického stavu, bezpečnosti a spolehlivosti provozních zařízení, vyráběných prvků a konstrukčních uzlů, hodnocení i technologické úrovně, rozvoje techniky, uplatňování nových metod ve výrobě, provádění materiálových zkoušek, technických expertiz, kontrola jakosti a spolehlivosti strojírenské výroby a svarů.

(511) 6, 7, 11, 37, 40, 42  
(210) O-507524

(111) **338354**  
(220) 12.06.2013  
(151) 04.06.2014  
(540)



(594) Kombinovaná  
(730) **Ditmar Martin**, Elišky Junkové 312/47, Olomouc - Drozdín, 77900, CZ  
(511) (39) organizace turistických a cestovních výletů a zájezdů, zejména okružních, doprovázení a doprava turistů; (41) výchova, vzdělávání, zábava, sportovní a kulturní aktivity, zejména mimoškolní výchova, vzdělávání a zábava, pořádání a vedení kongresů, seminářů, konferencí, školení a praktických cvičení, včetně organizování a provádění související lektorské činnosti, pořádání zdravotních a kondičních cvičení, organizování vzdělávacích, sportovních nebo zábavních soutěží, služby pro rekreaci a oddech, zejména provozování a pronajímání sportovních zařízení, jako fitness centra, poskytování a pronajímání tenisových dvorců a ploch pro golf a míčové hry, zajišťování a podávání informací o možnostech rekreace, služby pro kempování; (42) poradenství v oblasti informačních technologií, tvorba software, zpracování dat, tvorba webových portálů; (43) zajištění dočasného ubytování, zejména formou penzionu, zejména realizace hotelových služeb, pronájem jednacích místností, služby stravovací, zejména služby kuchyně, bufetu a baru; (44) služby rekondiční a regenerační, zejména služby lázeňské, masérské, služby v oblasti sauny a solárií, služby aromaterapeutické; (45) hlídání dětí a opatrování zvířat.

(511) 39, 41, 42, 43, 44, 45  
(210) O-505174

(111) **338385**  
(220) 06.08.2013  
(151) 04.06.2014  
(540)

### FORTESCIN

(592) Slovní  
(730) **Green Brands a.s.**, Tomičkova 2144/1, Praha 4, Chodov, 14800, CZ  
(740) JUDr. Aleš Zábrš, advokát, Na Beránce 57/2, Praha 6, Dejvice, 16000  
(511) (3) výrobky kosmetické a voňavkářské, kosmetické přípravky, zejména přípravky pro péči a pěstění pokožky, zvláště pak krémy, gely, mléka, tuky a oleje, toaletní přípravky, masážní krémy a emulze, regenerační krémy a regenerační pleťové a vlasové vody, masážní přípravky na svaly a klouby, pro odstranění únavy a na zlepšení kondice, nikoli pro lékařské účely; (5) farmaceutické přípravky, léčiva pro humánní medicínu, léčiva pro zvěrolékařské účely, doplňky výživové pro lékařské účely, dietetické látky a nápoje upravené pro lékařské účely, vitaminové, minerální a rostlinné přípravky pro lékařské účely, potraviny upravené pro lékařské účely, chemicko-farmaceutické přípravky, chemické výrobky pro lékařství, hygienické výrobky pro lékařské účely, přípravky s léčebnými účinky pro odstranění svalové a kloubní bolesti.  
(511) 3, 5  
(210) O-506589

(111) **338761**  
(220) 03.10.2013  
(151) 18.06.2014  
(540)



(594) Kombinovaná  
(591) Barevná  
(730) **S.H.L. s.r.o.**, Za valem 1497/4, Praha 4 - Kunratice, 14800, CZ  
(740) Ing. Vlasta Sedláčková, Pod Pekařkou 107/1, Praha 4, Podolí, 14700  
(511) (37) montážní služby, čištění, údržba, služby týkající se vozidel a jejich údržba, tankování paliva.  
(511) 37  
(210) O-508064

(111) **338438**  
(220) 14.10.2013  
(151) 04.06.2014  
(540)

### HABÁNSKÝ SKLEP

(592) Slovní  
(730) **BOHEMIA SEKT, s.r.o.**, Smetanova 220, Starý Plzenec, 33202, CZ  
(740) Langrova, s.r.o., Skřetova 1011/48, Plzeň, Jižní Předměstí, 30100  
(511) (35) inzertní, reklamní a propagační služby, poskytování pomoci při provozu obchodu, včetně zprostředkování obchodních a obchodně personálních záležitostí, marketing, průzkumy a analýzy trhu, to vše v oblasti vinařství, stravování a ubytování; (39) zprostředkovatelské služby v cestovním ruchu, organizování exkurzí, parkovací služby, pronájem parkovacích ploch; (41) výchovná, vzdělávací a zábavní činnost, pořádání odborných setkání, např. školení, kurzů, konferencí a symposií, organizování a pořádání výstav a soutěží, nakladatelská a vydavatelská činnost; (43) služby v oblasti nápojů a stravování, zejména provozování vinných sklepů, restaurací, barů, jídelen, bufetů, provozování kuchyní, zásobování - catering, zajišťování přechodného ubytování v rámci hostinské činnosti.  
(511) 35, 39, 41, 43  
(210) O-508278

(111) **338815**  
(220) 30.07.2013  
(151) 25.06.2014  
(540)

### TARTINADE

(592) Slovní  
(730) **Savencia SA**, 42 rue Rieusesec, Viroflay, FR  
(740) Kania, Sedlák, Smola, s.r.o., Mendlovo náměstí 907/1a, Brno, Staré Brno, 60300  
(511) (30) čokoládová pomazánka, kakaová pomazánka.  
(511) 30  
(210) O-506406

(111) **338552**  
(220) 08.09.2013  
(151) 11.06.2014  
(540)

### OMG! Oh my gin!

(592) Slovní  
(730) **ŽUFÁNEK s.r.o.**, č. p. 57, Boršice u Blatnice, 68763, CZ  
(511) (33) alkoholické nápoje (kromě pív), gin, ochucený gin, pitné destiláty.  
(511) 33  
(210) O-507363

(111) **338946**  
(220) 22.08.2013  
(151) 02.07.2014  
(540)



(594) Kombinovaná  
(591) Barevná  
(730) **ST. NICOLAUS a.s.**, Ulica 1. mája 113, 031 28 Liptovský Mikuláš, SK  
(740) JUDr. Jindřiška Šulcová, Na Radouči 1052, Mladá Boleslav, 29301  
(511) (33) gin.  
(511) 33  
(210) O-506978

(111) **339338**  
(220) 20.12.2013  
(151) 16.07.2014  
(540)



(594) Kombinovaná  
(730) **Pivovar Prachatice a.s.**, Horní 174, Prachatice, Prachatice I, 38301, CZ  
(511) (31) slad v rámci této třídy; (32) piva, minerální vody, šumivé nápoje nealkoholické, nápoje a šťávy ovocné, sirupy a jiné přípravky k zhotovování nápojů; (33) alkoholické nápoje s výjimkou pív.  
(511) 31, 32, 33  
(210) O-510209

(111) **339339**  
(220) 20.12.2013  
(151) 16.07.2014  
(540)



(594) Kombinovaná  
(730) **Pivovar Prachatice a.s.**, Horní 174, Prachatice, Prachatice I, 38301, CZ  
(511) (31) slad v rámci této třídy; (32) piva, minerální vody, šumivé nápoje nealkoholické, nápoje a šťávy ovocné, sirupy a jiné přípravky k zhotovování nápojů; (33) alkoholické nápoje s výjimkou pív.  
(511) 31, 32, 33  
(210) O-510210

(111) **339398**  
(220) 02.09.2013  
(151) 23.07.2014  
(540)



(594) Kombinovaná  
(591) Barevná  
(730) **Cannabis Institute Czechia s.r.o.**, Cejl 504/38, Brno, Zábřovice, 60200, CZ  
(740) Kania, Sedlák, Smola, s.r.o., Mendlovo náměstí 907/1a, Brno, Staré Brno, 60300  
(511) (3) konopná kosmetika, mýdla, parfumerie, vonné oleje, kosmetika, zubní pasty; (5) konopná semena pro farmaceutické účely, farmaceutické a veterinářské výrobky, léčiva, přírodní léčiva, hygienické výrobky pro léčebné účely, diabetické přípravky pro léčebné účely, sirupy pro farmaceutické účely, dezinfekční přípravky, náplasti, obvazový materiál;

(29) veškeré potravinové produkty spadající do této třídy - obsahující konopí, jedlé oleje; (30) veškeré potraviny spadající do této třídy - obsahující konopí, mouka, chléb, cukrovinky, med, melasový sirup, koření, těstoviny; (31) semena rostlin, konopná semena; (32) veškeré nealkoholické nápoje spadající do této třídy, obsahující konopí, piva, konopné pivo; (33) alkoholické nápoje (s výjimkou pív), víno, lihoviny a likéry obsahující konopí; (35) velkoobchodní a maloobchodní činnost v oblasti lékárnictví, zprostředkování obchodu v oblasti lékárnictví, služby zásilkového prodeje v rámci této třídy v oblasti lékárnictví, služby internetového obchodu v rámci této třídy v oblasti lékárnictví, podnikatelské a obchodní informace v oblasti lékárnictví, reklama, propagace, inzerce, předvádění zboží, reklama on-line v počítačové síti, rozšiřování vzorků zboží, franchising; (44) lékařské služby, provoz lékáren (lékárenské služby), lékařské poradenství.

(511) 3, 5, 29, 30, 31, 32, 33, 35, 44  
(210) O-507218

(111) **339547**  
(220) 01.10.2013  
(151) 30.07.2014  
(540)

## GSCondro

(592) Slovní  
(730) **Green Brands a.s.**, Tomíčkova 2144/1, Praha 4, Chodov, 14800, CZ  
(740) JUDr. Aleš Zábřeh, advokát, Na Beránce 57/2, Praha 6, Dejvice, 16000  
(511) (3) toaletní přípravky, kosmetika, kosmetické přípravky, zejména přípravky pro péči a pěstění pokožky, spadající do této třídy, zvláště pak krémy, gely, mléka, tuky a oleje, vyjma toaletních a jadrových mýdel a mýdlových prášků, přípravky tělové kosmetiky a pro zestříhlení, obsahující vitamíny, masážní přípravky na svaly a klouby, pro odstranění únavy a na zlepšení kondice, nikoliv pro léčebné účely; (5) farmaceutické přípravky, léčiva pro humánní medicínu, léčiva pro zvěrolékařské účely, doplňky potravy pro léčebné účely, potraviny upravené pro lékařské účely, dietetické přípravky pro léčebné účely, chemicko-farmaceutické přípravky, chemické výrobky pro lékařství, hygienické výrobky pro lékařské účely.

(511) 3, 5  
(210) O-507989

(111) **339623**  
(220) 17.01.2014  
(151) 30.07.2014  
(540)



(594) Slovní grafická  
(730) **REG Czech Company s.r.o.**, Musilkova 104/40, Praha 5 - Košíře, 15000, CZ  
(511) (9) ochranné a bezpečnostní oděvy - v rámci této třídy; (25) pánské, dámské a dětské oděvy jako kalhoty, košile, svetry, pulovry, kabáty, prádlo, spodní prádlo, sportovní oblečení, dětské a kojenecké textilní zboží, pláště, kostýmy, zakázkové oděvy, kožené oděvy a rukavice, kožené opasky, textilní pásy a opasky, obuv; (40) zakázkové krejčovství.  
(511) 9, 25, 40  
(210) O-510686

(111) **339981**  
(220) 30.10.2013  
(151) 20.08.2014  
(540)

## MECHANICA

(592) Slovní  
(730) **PRG Mechanica s.r.o.**, Ve svahu 482/5, Praha 4, Podolí, 14700, CZ  
(740) Ing. Vlasta Sedláčková, Pod Pekařkou 107/1, Praha 4, Podolí, 14700  
(511) (35) administrativní provozování obchodního, nákupního a kancelářského centra, pronájem reklamních a informačních ploch, pomoc při řízení

obchodní činnosti, obchodní administrativa, kancelářské práce, tvorba reklamy, poskytování propagačních informací, reklamní, inzertní a propagační činnost prostřednictvím jakéhokoliv média, rozšiřování a poskytování reklamních a inzertních materiálů, periodických a neperiodických tiskovin, novin a časopisů určených pro reklamu a propagaci, prospektů, letáků, katalogů, reklamní literatury a jiných nosných médií i prostřednictvím sítě Internet, reklama on-line v počítačové síti, průzkumy trhu, inzerce, marketing, obchodní rešerše, příprava a vkládání informací o realitních nabídkách a poptávkách do počítačových databází, systemizace informací do počítačové databáze, vytváření, zpracovávání a třídění dat v rámci databází; (36) činnost realitní kanceláře, zahrnující správu a obhospodařování nemovitostí, zprostředkování správy a obhospodařování nemovitostí, nájem, pronájem a zprostředkování nájmu a pronájmu nemovitostí, obchodů, kanceláří, bytů a rodinných domků, nákup, prodej a výměna nemovitostí, zprostředkování nákupu, prodeje a výměny nemovitostí, odhady a oceňování nemovitostí, úvěrové a hypoteční konzultace, poskytování a zprostředkování úvěrů a hypotečních výpůjček, konzultační a poradenská činnost spojená s kompletní činností realitní kanceláře, finanční služby v oblasti obchodu s realitami, konzultační a poradenská činnost v oblasti obchodu s realitami, poskytování informací o nemovitostech prostřednictvím sítě Internet (pomocí fotografií, videí a filmů umístěných na Internetu), developerské služby v oblasti nemovitostí, informační činnost v oblasti realit, poskytování základních služeb spojených s pronájmem nemovitostí spadajících do této třídy; (37) výstavba a přestavba budov v občanské a investiční výstavbě včetně rodinných domů dřevěných i zděných, činžovních domů, kladení podlah, montáž, inspekce, servis, údržba a opravy staveb a zařízení ve shora uvedených oborech, stavební úpravy v rámci dokončování staveb, výstavba hřišť, zejména dětských hřišť, instalace objektů zahradní architektury, údržba objektů zahradní architektury, montování objektů zahradní architektury, výstavba parků (stavební služby), developerská činnost ve stavebnictví; (39) pronájem garážových, parkovacích a skladovacích prostor, včetně poskytování základních služeb s tím souvisejících spadajících do této třídy; (41) pořádání a provozování společenských, kulturních, zábavních i sportovních akcí; (42) sdílení (poskytování přístupového času prostřednictvím sítě Internet) fotografií, videí, filmů; (43) hotelové služby, ubytovací služby, hostinská a restaurační činnost, provozování restaurací a kaváren.

(511) 35, 36, 37, 39, 41, 42, 43  
(210) O-508699

(111) **340196**  
(220) 04.11.2013  
(151) 03.09.2014  
(540)



(594) Kombinovaná  
(730) **HAPPY EAT s.r.o.**, Přístavní 1341/5, Praha 7, 17000, CZ  
(740) Macek and Partners, Mgr. Jiří Macek, Sázavská 751/16, Praha 2, Vinohrady, 12000

(511) (29) maso a masné výrobky, mléko a mléčné výrobky, vejce, tuhy, upravené brambory, upravená zelenina a ovoce a konzervářské výrobky na bázi masa, ryb, zvěřiny, zeleniny, ovoce a bílkovin, bílkoviny jako potravina, ryby, drůbež, zvěřina, sušené a zavařené ovoce a zelenina, smetana, zahuštěná smetana, máslo, tvaroh, sýry, sušené mléčné výrobky, mléčné nápoje, mléčné nápoje kysané, jogurty a výrobky na bázi jogurtu, masokostní moučka, rybí moučka, mléčné náhražky, játra, játrová paštika, jedlé tuhy, klobásy, salámy, párky, koncentrované vývary, nasolené potraviny, polévky, slanina, šunka, uzeniny, džemy, ovocná dřev, marmeláda, máslo, veškeré výrobky vyráběné v souladu s předpisy o ekologickém zemědělství; (30) mlýnské, pekárenské a těstářské výrobky, cukr, cukrovinky a cukrářské výrobky, ostatní potravinářské zboží, jako káva, čaj, pochutiny v rámci tř. 30, aromatické přípravky do potravin, bramborová moučka, hořčice, ječmen, koření, kukuřice, oves, mouka, ovesné vločky, rýže, sůl, melasa, mák, kmín, sojové extrahované šroty, nápoje připravované na základě kávy, kakaa nebo čokolády, zmrzliny, zmrzlinové krémy,

zmrzlinové výrobky, pudíng, mražené cukrovinky, trvanlivé pečivo, ovocné čaje, čajové směsi, čajové nápoje, potraviny rostlinného původu na bázi obilnin a luštěnin, čokoláda, housky, chléb, med, jemné pečivo, listové těsto, perník, medovník, kvas do těsta, rohlíky, sendviče, dorty, sušenky, sušenky máslové, suchary, keksy, biskvity, kreky, těsta na koláče, výrobky z obilnin, zákusky, koláče, veškeré výrobky vyráběné v souladu s předpisy o ekologickém zemědělství, ledový čaj, kakao, ovocné a zmrzlinové poháry, bonbóny, výrobky z obilovin, pečivo; (31) zemědělské, zahradnické a lesnické výrobky, živé rostliny a zvířata, nezpracované ořechy, rostlinná semena, zelenina čerstvá, vše vyráběné v souladu s předpisy o ekologickém zemědělství, semena, semena rostlin, osiva rostlin, krmné směsi, obilniny, čerstvé brambory, čerstvá cibule, čerstvé citrusové ovoce, cukrová třtina, čerstvé ovoce a zelenina, nezpracovaná čočka, potrava pro dobytek, nezpracované fazole, hrách krmný i jedlý, chmel, ječmen, krmné směsi, nezpracovaná kukuřice, rybí moučka pro zvířecí potřebu, obilná zrna v nezpracovaném stavu, čerstvé okurky, oves, píce a píniny, pšenice, nezpracovaná řepa, řepkové a slunečnicové šroty a semena, sadba, sazenice, seno, šrot pro zvířata, siláž, krmivo pro zvířata, cukrová třtina, zrní, žito, potravinářské i krmné obiloviny, sušené cukrovarské rízky (krmivo); (32) nealkoholické nápoje, minerální vody, soda, džusy, mošty, čerstvé ovocné a zeleninové šťávy, stolové vody, ochucené nealkoholické nápoje, pivo, přípravky na výrobu nápojů, sirupy, šumivé nápoje, stolní vody, včetně vod ochucených, pramenité a minerální vody, včetně vod ochucených, balená voda, nápojové směsi a prášky; (43) stravovací služby, provoz cukrárny a kavárny;

(511) 29, 30, 31, 32, 43, 44  
(210) O-508830

(111) **340221**  
(220) 26.11.2013  
(151) 03.09.2014  
(540)



(594) Kombinovaná  
(591) Barevná  
(730) **ST. NICOLAUS a.s.**, Ul. 1. mája 113, Liptovský Mikuláš, 3128, SK  
(740) JUDr. Jindřiška Šulcová, patentový zástupce, Na Radouči 1052, Mladá Boleslav, 29301  
(511) (33) alkoholické nápoje s výjimkou piva.  
(511) 33  
(210) O-509488

(111) **341271**  
(220) 13.11.2013  
(151) 15.10.2014  
(540)



(594) Slovní grafická  
(730) **Kalabza Jaroslav, MBA**, Rybná 716/24, Praha 1, Staré Město, 11000, CZ  
(511) (36) finanční služby, finanční oceňování (pojišťovnictví, bankovníctví, nemovitosti), realitní kanceláře, finanční poradenství, zprostředkování pojištění, pohledávky, kanceláře pro inkasování, pronájem nemovitostí, správa nemovitostí, nemovitosti zprostředkování, nemovitosti obchodování, odhady, hypotéky poskytování, informace pojištění, kauce



záruky, konzultační služby finanční, konzultační služby v oblasti pojišťovnictví, makléřské služby.  
(511) 36  
(210) O-509146

(111) **341728**  
(220) 22.11.2013  
(151) 05.11.2014  
(540)

(111) **341340**  
(220) 12.02.2014  
(151) 15.10.2014  
(540)



(594) Kombinovaná  
(591) Barevná  
(730) **MAS Moravský kras z.s.**, č. p. 221, Sloup, 67913, CZ  
(511) (39) doprava, organizování cest; (41) výchova, vzdělávání, sportovní a kulturní aktivity; (43) služby zajišťující stravování a nápoje, dočasné ubytování.  
(511) 39, 41, 43  
(210) O-511279

(594) Kombinovaná  
(730) **Člověk v tísni, o.p.s. vzdělávací program Varianty**, Šafaříkova 635/24, Praha 2, 12000, CZ  
(511) (35) propagační činnost, reklama, pomoc při řízení obchodní činnosti, obchodní administrativa, kancelářské práce; (38) spoje (komunikace); (41) výchova, vzdělávání, zábava, sportovní a kulturní aktivity.  
(511) 35, 38, 41  
(210) O-509401



(111) **341615**  
(220) 18.02.2014  
(151) 29.10.2014  
(540)

**CEMBRA**

(592) Slovní  
(730) **Kotlář Jan Ing.**, Za Sídlištěm 2146/13, Praha 4, 14300, CZ  
(740) Ing. Michal Jupa, patentový zástupce, Na Baních 1385, Praha 5 - Zbraslav, 15600  
(511) (35) zprostředkování obchodu, maloobchodní a velkoobchodní činnost, nákup a prodej, provozování e-shopu, vše ve vztahu k oplocení, k rostlinnému materiálu (stromům, keřům, květinám, trvalkám, travinám, kapradinám, cibulovinám) a osivu, k zahradním doplňkům, k zahradní technice, k zavlažovací technice, k bazénům a zahradním jezírkům, zahradním skalním stěnám a zahradním skalkám, k uměleckým předmětům použitým v zahradním a veřejném prostoru; (37) provádění staveb všeho druhu včetně jejich změn, udržovacích prací na nich a jejich odstraňování, zahradnické a osazovací práce, terénní úpravy a zemní práce, terénní odvodňovací práce, meliorační práce, stavby, úpravy a opravy koupacích a okrasných jezírek, biobazénů, koupacích biotopů a vodotečí, krajinné rekultivace sadařské, zemědělské a lesnické, realizace zahradních úprav, autorský dozor; (42) projektová, architektonická, návrhářská, designérská a inženýrská činnost, zpracování technické dokumentace a studií, vizualizace, vše ve vztahu k interiéřům budov, zahradám, zahradnictví, sadovým úpravám a drobné architektuře, ke koupacím jezírkům, biobazénům, koupacím biotopům a závlahovým systémům, vše v oblasti zahradnictví, zemědělství, lesnictví, krajinných rekultivací, ozelenění veřejných ploch, dopravních cest a průmyslových zón; (44) zahradnické, zemědělské a lesnické služby, zejména zakládání, tvorba, údržba a ochrana zeleně, trávníků, zahrad, sadů, venkovních ploch, zahradních skalních stěn, zahradních skalek a vřesovišť, pěstování a výsadba rostlin, květin, keřů a stromů, zatravnění, zahradnické služby, zahradní architektura-sloužby, údržba rostlin v interiérech budov, aranžování květin, péče o dřeviny, kácení dřevin, vazby stromů a květin, provádění květinových výzdob, květinových sezónních dekorací a květinový servis, pronájem rostlin, květin a květinových výzdob, floristika, poradenská, obstaravatelská a zprostředkovatelská činnost ve výše uvedených oblastech, inventarizace a dokumentace stavu dřevin.  
(511) 35, 37, 42, 44  
(210) O-511443

(111) **341759**  
(220) 21.02.2014  
(151) 05.11.2014  
(540)



(594) Kombinovaná  
(730) **Almeco, s.r.o.**, Škvorecká 1803, Úvaly, 25082, CZ  
(740) Ing. Michal Jupa, patentový zástupce, Na Baních 1385, Praha 5 - Zbraslav, 15600  
(511) (30) zmrzlina.  
(511) 30  
(210) O-511536

(111) **341838**  
(220) 07.10.2013  
(151) 12.11.2014  
(540)

**NOMÁD LÉTAJÍCÍ PIVOVAR**

(592) Slovní  
(730) **Kočka Jan**, Na Stráni 1857/8, Děčín IV - Letná, 40502, CZ  
(740) Ing. Vlasta Sedláčková, Pod Pekařkou 107/1, Praha 4, Podolí, 14700  
(511) (32) piva, lehká piva a ležáky.  
(511) 32  
(210) O-508117



(111) **342432**  
(220) 21.02.2014  
(151) 03.12.2014  
(540)



(594) Kombinovaná  
(730) **VARIO VILA s.r.o.**, Šumperská 1350, Uničov, 78391, CZ  
(511) (19) stavební materiály nekovové, dřevo, prkna, trámy, dřevěné panely, překližky, palubky, nekovová okna, nekovové dveře, nekovová schodiště, stavební nekovové obklady a dlaždice, nekovové fasády domů, sádrokartóny, nekovové podlahové krytiny stavebního charakteru, dřevěné domy, montované energeticky úsporné dřevostavby, pasivní domy; (36) činnost realitní kanceláře, zprostředkovatelská činnost v oblasti koupě, prodeje a pronájmu nemovitostí, správa nemovitostí; (37) provádění staveb všeho druhu včetně jejich změn, udržovacích prací na nich a jejich odstraňování, konzultační činnost, odborná pomoc a autorský dozor ve stavebnictví, klempířství, pokrývačství, truhlářství, tesařství, stolařství, podlahářské práce.  
(511) 19, 36, 37  
(210) O-511537

(111) **342542**  
(220) 07.06.2013  
(151) 10.12.2014  
(540)



(594) Kombinovaná  
(591) Barevná  
(730) **Landa Jan**, Brusov 6, Ústěk, 41145, CZ  
(740) Jindyne s.r.o., U Statku 77, Mnichovo Hradiště, Hněvousice, 29501  
(511) (16) papír, papírové a kartonážní obaly na potraviny, tiskárenské výrobky, papírové reklamní předměty, letáky, plakáty, fólie hliníkové a z umělé hmoty na balení potravin, sáčky z papíru a z umělé hmoty, papírové nálepky a štítky na zboží; (29) maso, ryby, drůbež, zvěřina, masné, uzenářské a lahůdkářské výrobky; (40) porážka zvířat, zpracování všech druhů mas včetně ryb, drůbeže a zvěřiny.  
(511) 16, 29, 40  
(210) O-505075

(111) **342546**  
(220) 12.09.2013  
(151) 10.12.2014  
(540)

### pacovske

(592) Slovní  
(730) **Pacovské strojírný, akciová společnost**, Nádražní 697, Pacov, 39501, CZ  
(740) PEYTON legal advokátní kancelář s.r.o., Sokolovská 668/136d, Praha 8, Karlín, 18600  
(511) (6) obecné kovy a jejich slitiny, kovové stavební materiály, kovové stavební materiály přenosné, kovové kabely a dráty neelektrické, kovové potřeby zámečnické a klempířské, kovové trubky, ocelové konstrukce pecí, ocelové konstrukce technologické, podpěrné a nosné, odlitky železné, odlitky z barevných kovů a jejich slitin, kovové tlakové nádoby, kovové zásobníky kapalin a sypkých hmot a jejich uzávěry, dráty svařovací a pájecí (kovové),

nádoby (kovové) na stlačený plyn a zkapalněný vzduch, kovové zásobníky, síla, kontejnery, vany a nádrže, stavby, kovové konstrukce a haly, zámečnické výrobky z kovu; (7) stroje, strojní zařízení, obráběcí stroje, elektromotory - v rámci této třídy, elektrické stroje, zařízení na obrábění, dokončovací obráběcí stroje, obráběcí stroje, kovoobráběcí stroje, soustruhy (obráběcí stroje), svářečské přístroje elektrické, elektrické svářečské zařízení, frézky (stroje), tvářecí stroje, palivová čerpadla samoregulační, potravinářská strojní zařízení a jejich součásti, stroje užívané v zemědělství; (11) přístroje pro osvětlení, topení, výrobu páry, pro vaření, chladicí komory, chladicí nádoby, chladicí přístroje a zařízení, chladicí zařízení na kapaliny, chladicí zařízení a stroje - v rámci této třídy; (35) automatizované zpracování dat; (37) instalace (montáže), demontáže, opravy a údržba strojů, ocelových a jiných kovových konstrukcí, technologických celků, vyhrazených elektrických zařízení, vyhrazených tlakových nádob, elektrických spotřebičů, chladicích zařízení, klimatizačních zařízení, topných zařízení, opravy, instalační služby, služby zámečnické, elektroinstalatérské, revize elektrických zařízení, revize tlakových nádob a plynových zařízení; (40) zpracování, opracování a úprava materiálů, zejména kovů a kovových součástí a polotovarů - kovoobrábění, svařování, obrábění a tváření materiálů, pokovování, zušlechťování a chemicko-tepelné zpracování kovů, zpracování materiálů, povrchové úpravy, nástrojářské práce, lisování, zámečnické práce v rámci této třídy, zprostředkování v oblasti zpracování materiálů, likvidace chemických látek, chladicích a nemrznoucích směsí, výroba kovových konstrukcí na zakázku, zpracování plechu, výroba kovových komponentů pro stavební a zemědělské stroje na zakázku; (42) vědecké a technologické služby v průmyslu, projektování elektrických zařízení, služby defektoskopické, výzkum v oboru strojírenství, vývoj a návrhy svařovaných a montovaných konstrukcí, posuzování technického stavu, bezpečnosti a spolehlivosti provozních zařízení, vyráběných prvků a konstrukčních uzlů, hodnocení i technologické úrovně, rozvoje techniky, uplatňování nových metod ve výrobě, provádění materiálových zkoušek, technických expertiz, kontrola jakosti a spolehlivosti strojírenské výroby a svarů.

(511) 6, 7, 11, 35, 37, 40, 42  
(210) O-507525

(111) **342547**  
(220) 12.09.2013  
(151) 10.12.2014  
(540)

### PACOVSKÉ STROJÍRNY

(592) Slovní  
(730) **Pacovské strojírný, akciová společnost**, Nádražní 697, Pacov, 39501, CZ  
(740) PEYTON legal advokátní kancelář s.r.o., Sokolovská 668/136d, Praha 8, Karlín, 18600  
(511) (6) obecné kovy a jejich slitiny, kovové stavební materiály, kovové stavební materiály přenosné, kovové kabely a dráty neelektrické, kovové potřeby zámečnické a klempířské, kovové trubky, ocelové konstrukce pecí, ocelové konstrukce technologické, podpěrné a nosné, odlitky železné, odlitky z barevných kovů a jejich slitin, kovové tlakové nádoby, kovové zásobníky kapalin a sypkých hmot a jejich uzávěry, dráty svařovací a pájecí (kovové), nádoby (kovové) na stlačený plyn a zkapalněný vzduch, kovové zásobníky, síla, kontejnery, vany a nádrže, stavby, kovové konstrukce a haly, zámečnické výrobky z kovu; (7) stroje, strojní zařízení, obráběcí stroje, elektromotory - v rámci této třídy, elektrické stroje, zařízení na obrábění, dokončovací obráběcí stroje, obráběcí stroje, kovoobráběcí stroje, soustruhy (obráběcí stroje), svářečské přístroje elektrické, elektrické svářečské zařízení, frézky (stroje), tvářecí stroje, palivová čerpadla samoregulační, potravinářská strojní zařízení a jejich součásti, stroje užívané v zemědělství; (11) přístroje pro osvětlení, topení, výrobu páry, pro vaření, chladicí komory, chladicí nádoby, chladicí přístroje a zařízení, chladicí zařízení na kapaliny, chladicí zařízení a stroje - v rámci této třídy; (35) automatizované zpracování dat; (37) instalace (montáže), demontáže, opravy a údržba strojů, ocelových a jiných kovových konstrukcí, technologických celků, vyhrazených elektrických zařízení, vyhrazených tlakových nádob, elektrických spotřebičů, chladicích zařízení, klimatizačních zařízení, topných zařízení, opravy, instalační služby, služby zámečnické, elektroinstalatérské, revize elektrických zařízení, revize tlakových nádob a plynových zařízení; (40) zpracování, opracování a úprava materiálů, zejména kovů a kovových součástí a polotovarů - kovoobrábění, svařování, obrábění a tváření materiálů, pokovování, zušlechťování a chemicko-tepelné zpracování kovů, zpracování materiálů, povrchové úpravy, nástrojářské práce, lisování, zámečnické práce v rámci této třídy, zprostředkování v oblasti zpracování materiálů, likvidace chemických látek,

chladičích a nemrzoucích směsí, výroba kovových konstrukcí na zakázku, zpracování plechu, výroba kovových komponentů pro stavební a zemědělské stroje na zakázku; (42) vědecké a technologické služby a související výzkum a projektování, analytické a výzkumné služby v průmyslu, projektování elektrických zařízení, služby defektoskopické, výzkum v oboru strojírenství, vývoj a návrhy svařovaných a montovaných konstrukcí, posuzování technického stavu, bezpečnosti a spolehlivosti provozních zařízení, vyráběných prvků a konstrukčních uzlů, hodnocení i technologické úrovně, rozvoje techniky, uplatňování nových metod ve výrobě, provádění materiálových zkoušek, technických expertiz, kontrola jakosti a spolehlivosti strojírenské výroby a svařů.

(511) 6, 7, 11, 35, 37, 40, 42  
(210) O-507526

(111) **342769**  
(220) 17.02.2014  
(151) 17.12.2014  
(540)

### rodimant

(592) Slovní  
(730) **RODENTICA CS spol. s r.o.**, Vladislavova 250, Písek, Pražské Předměstí, 39701, CZ

(740) Ing. Jarmila Javoříková, Slunečná 4566, Zlín, 76005  
(511) (8) hroty, břity a čepele (části nástrojů), vrtáky a brusy (ruční nástroje), diamantové a tvrdokovové hroty (části nástrojů), nářadí a nástroje uvedené v této třídě; (10) lékařské a chirurgické přístroje, nástroje a zařízení, dentální technika - nástroje a zařízení pro zubní lékařství (stomatologii), sintrované diamantové nástroje (hroty) pro lékařské použití, rotační nástroje s diamantovými hroty nebo jinými materiály pro lékařství, leštící a brusné nástroje pro stomatologii (lékařství), tvrdokovové vrtáky a frézy pro zubní lékaře a laboratoře, diamantové disky pro stomatologii, endodontické a ortodontické potřeby, kořenové nástroje pro endodontické ošetření; (35) maloobchodní, velkoobchodní a elektronický prodej výrobků obsažených ve třídách 8 a 10, předvádění výrobků, reklamní a marketingové činnosti, průzkumy trhu, zaslání reklamních materiálů, obchodní poradenství, činnost obchodních, podnikatelských a ekonomických poradců, obchodní zastoupení jiných podnikatelských subjektů - zejména výrobců, administrativní a kancelářské služby, automatizované a ruční zpracování obchodních dat, správa obchodních dat, poskytování obchodních a prodejních informací.

(511) 8, 10, 35  
(210) O-511427

(111) **342770**  
(220) 17.02.2014  
(151) 17.12.2014  
(540)

### rodicool

(592) Slovní  
(730) **RODENTICA CS spol. s r.o.**, Vladislavova 250, Písek, Pražské Předměstí, 39701, CZ

(740) Ing. Jarmila Javoříková, Slunečná 4566, Zlín, 76005  
(511) (8) hroty, břity a čepele (části nástrojů), vrtáky a brusy (ruční nástroje), diamantové a tvrdokovové hroty (části nástrojů), nářadí a nástroje uvedené v této třídě; (10) lékařské a chirurgické přístroje, nástroje a zařízení, dentální technika - nástroje a zařízení pro zubní lékařství (stomatologii), sintrované diamantové nástroje (hroty) pro lékařské použití, rotační nástroje s diamantovými hroty nebo jinými materiály pro lékařství, leštící a brusné nástroje pro stomatologii (lékařství), tvrdokovové vrtáky a frézy pro zubní lékaře a laboratoře, diamantové disky pro stomatologii, endodontické a ortodontické potřeby, kořenové nástroje pro endodontické ošetření; (35) maloobchodní, velkoobchodní a elektronický prodej výrobků obsažených ve třídách 8 a 10, předvádění výrobků, reklamní a marketingové činnosti, průzkumy trhu, zaslání reklamních materiálů, obchodní poradenství, činnost obchodních, podnikatelských a ekonomických poradců, obchodní zastoupení jiných podnikatelských subjektů - zejména výrobců, administrativní a kancelářské služby, automatizované a ruční zpracování obchodních dat, správa obchodních dat, poskytování obchodních a prodejních informací.

(511) 8, 10, 35  
(210) O-511428

(111) **342771**  
(220) 17.02.2014  
(151) 17.12.2014  
(540)

### miniprep

(592) Slovní  
(730) **RODENTICA CS spol. s r.o.**, Vladislavova 250, Písek, Pražské Předměstí, 39701, CZ  
(740) Ing. Jarmila Javoříková, Slunečná 4566, Zlín, 76005  
(511) (8) hroty, břity a čepele (části nástrojů), vrtáky a brusy (ruční nástroje), diamantové a tvrdokovové hroty (části nástrojů), nářadí a nástroje uvedené v této třídě; (10) lékařské a chirurgické přístroje, nástroje a zařízení, dentální technika - nástroje a zařízení pro zubní lékařství (stomatologii), sintrované diamantové nástroje (hroty) pro lékařské použití, rotační nástroje s diamantovými hroty nebo jinými materiály pro lékařství, leštící a brusné nástroje pro stomatologii (lékařství), tvrdokovové vrtáky a frézy pro zubní lékaře a laboratoře, diamantové disky pro stomatologii, endodontické a ortodontické potřeby, kořenové nástroje pro endodontické ošetření; (35) maloobchodní, velkoobchodní a elektronický prodej výrobků obsažených ve třídách 8 a 10, předvádění výrobků, reklamní a marketingové činnosti, průzkumy trhu, zaslání reklamních materiálů, obchodní poradenství, činnost obchodních, podnikatelských a ekonomických poradců, obchodní zastoupení jiných podnikatelských subjektů - zejména výrobců, administrativní a kancelářské služby, automatizované a ruční zpracování obchodních dat, správa obchodních dat, poskytování obchodních a prodejních informací.

(511) 8, 10, 35  
(210) O-511429

(111) **343499**  
(220) 26.04.2013  
(151) 14.01.2015  
(540)

### SHADOW

(592) Slovní  
(730) **Shadow Owners Club Bohemia z. s.**, K Roklím 449, Horoměřice, 25262, CZ  
(511) (14) amulety (šperky), brože (šperky), spony a jehlice do kravaty, manžetové knoflíky, medaile, medailony (šperky), měděné žetony, přezky na hodinky, mince, náramky, náušnice, odznaky z drahých kovů, ozdobné jehlice (šperky), ozdoby jako šperky, prsteny, pozlacené výrobky spadající do této třídy, špendlíky (šperky), špendlíky do kravaty, umělecká díla z drahých kovů; (16) papír, lepenka a výrobky z těchto materiálů, které nejsou zařazeny do jiných tříd, tiskárenské výrobky, fotografie, papírenské zboží, učební a vyučovací pomůcky (s výjimkou přístrojů), plastické obaly spadající do této třídy, štočky, kancelářské, reklamní a propagační výrobky z papíru, blahopřání, blahopřání hudební, bloky (papírnícké výrobky), desky (papírnícké výrobky), dopisní papír, etikety s výjimkou textilních, formuláře, fotografie, grafické reprodukce, grafické znaky pro kopírování, grafiky, gummy na mazání, kancelářské potřeby s výjimkou nábytku, karty, lepty, listky spadající do této třídy, mapy, nálepky, nože na papír, obálky, obaly na spisy, oběžníky, obtisky, oznámení, papír dopisní, papírové ubrousky, páska lepicí, pastelky, pečeti, plakáty, psací podložky, podušky na razítkování, pohlednice, papírové praporečky, pravítka, razítka, samolepky, štítky pro adresy, těžítka, tikety, tiskopisy, záložky do knih, kulčičkové tužky, grafické tužky, vlaječky z papíru, manuály pro počítačové programy, reklamní tiskopisy, odnosné nákupní tašky z PVC; (26) odznaky z běžných kovů, nášivky (galanterie), výšivky na oblečení; (41) výchova, vzdělávání, sportovní a kulturní aktivity, internátní školy, prázdninové tábory (výchovně-zábavná činnost), pořádání konferencí, provozování muzea, pořádání a řízení školení, vyučování, školství, tělesná výchova, výcvik, vydávání elektronických knih a časopisů on-line, vydávání knih, organizování živých vystoupení, vydavatelská a nakladatelská činnost, pořádání vzdělávacích akcí za účelem osvěty v oblasti motorismu, pořádání kulturních a sportovních aktivit v oblasti motorismu, pořádání motorkářských srazů.

(511) 14, 16, 26, 41  
(210) O-503938

(111) **345618**  
(220) 17.06.2013  
(151) 06.05.2015  
(540)



(594) Kombinovaná  
(591) Barevná  
(730) **Slovenské liehovary a likérky, a.s.**, Trnavská cesta, Leopoldov, 92041, SK  
(740) JUDr. Jindřiška Šulcová, Na Radouči 1052, Mladá Boleslav, 29301  
(511) (33) lihoviny.  
(511) 33  
(210) O-505303

(111) **350136**  
(220) 19.07.2013  
(151) 16.12.2015  
(540)



(594) Kombinovaná  
(730) **GEOFUN s.r.o.**, U stadionu 708/6, Svitavy, 56802, CZ  
(511) (9) přístroje pro zpracování dat, disky kompaktní (audio-video), elektronické publikace, geodetické (zeměměřičské) nástroje, GPS (navigační přístroje), počítačové programy (nahrané), počítačové programy (s možností stažení), programy počítačových her, stahovatelné obrazové soubory; (35) reklamní a inzertní činnost, propagace, marketing, publikování tiskárenských výrobků (také v elektronické formě) pro reklamní účely, on-line reklama v počítačové síti, prezentace pro třetí osoby na Internetu a v jiných médiích, najímání reklamního prostoru v Internetu, zprostředkování obchodních a hospodářských kontaktů, rovněž prostřednictvím Internetu, zprostředkování smluv o nákupu a prodeji zboží pro třetí strany, vyhledávání dat v počítačových souborech, komerční správa na licence na výrobky a služby ostatních, systemizace informací do počítačové databáze, služby vyhledávání umístění objektů a subjektů pomocí počítače nebo komunikačního nebo telekomunikačního zařízení nebo telefonu, poskytování informací reklamního nebo komerčního charakteru, reklamní, inzertní a propagační činnost prostřednictvím jakéhokoliv média, prostřednictvím telefonní, datové nebo informační sítě, poskytování informací a informačních produktů reklamního či komerčního charakteru, multimediálních informací komerčního nebo reklamního charakteru, komerční využití Internetu v oblastech komerčních internetových médií a vyhledávacích služeb, on-line inzerce, merchandising, pronájem reklamních míst, uchování a zpracování dat a informací elektronickými a počítačovými prostředky a prostřednictvím elektronické pošty, poskytování informací o marketingu přes Internet; (41) elektronické publikování (DTP), poskytování on-line publikací, provozování her on-line z počítačové sítě, vydávání knih a časopisů on-line, informace o možnostech zábavy, informace o možnostech rekreace, informace o výchově a vzdělávání, informace o možnostech rozptýlení, publikování a vydávání knih, časopisů a magazínů, služby v oblasti vzdělávání, zábavy a sportu, digitální zpracování obrazu, organizování soutěží sportovních, vzdělávacích nebo zábavných; (42) návrhy, strukturování a programování či jiné vytváření počítačových programů, návrhy, strukturování a programování či jiné vytváření databází, jiných datových systémů a aplikací pro jejich zpracování, včetně jejich poskytování přístupu k nim a jejich instalace, zavádění, aktualizace a

údržby, návrhy, strukturování a programování či jiné vytváření internetových či intranetových počítačových stránek a nástěnek a internetových či intranetových aplikací, převod (konverze) počítačových programů, dat či jiných údajů v elektronické podobě z různých formátů do jiných formátů, převod (konverze) dokumentů, dat či jiných údajů z fyzických médií na elektronická média.

(511) 9, 35, 41, 42  
(210) O-506176

(111) **355348**  
(220) 20.08.2013  
(151) 07.09.2016  
(540)

### Little Chef

(592) Slovní  
(730) **Staněk Pavel**, Újezd 405/25, Praha 1, 11800, CZ  
(511) (35) pomoc při provozu a řízení podniku, služby reklamních kanceláří, které se zabývají hlavně sdělováním veřejnosti, prohlášeními nebo inzeráty a používají všechny možné sdělovací prostředky, služby reklamních agentur, předvádění zboží pro reklamní účely a podporu prodeje, rady pro spotřebitele; (41) výchova, vzdělávání, zábava, sportovní a kulturní aktivity, informace o možnostech rozptýlení, vzdělávání a zábavy, výchovně-zábavné služby, organizování kurzů, seminářů a školení, organizování a plánování večírků, služby vyučovací a instruktážní, organizování živých vystoupení; (43) služby poskytující ubytování v hotelech, penzionech a jiných zařízeních poskytujících dočasně ubytování.  
(511) 35, 41, 43  
(210) O-506926

(111) **356558**  
(220) 06.03.2013  
(151) 09.11.2016  
(540)

### DANĚ V POHODĚ

(592) Slovní  
(730) **DANĚ V POHODĚ spol. s r.o.**, Umělecká 305/1, Ostrava 2, 70200, CZ  
(740) Ing. Pavel Nádvořík s.r.o., Klínová 620/1, Ostrava, Hulváky, 70900  
(511) (38) provozování počítačových sítí, služby poskytované elektronickými informačními tabulemi (telekomunikační služby), poskytování telekomunikačního připojení do světové počítačové sítě, služby zabezpečující vstup do telekomunikačních sítí, telekonferenční služby, poskytování uživatelského přístupu do světové počítačové sítě, pronájem přístrojů pro přenos zpráv, služby zabezpečující audiovizuální komunikaci prostřednictvím informačních a telekomunikačních sítí (počítačové sítě internet, satelitu), poskytování přístupu k internetu, elektronická pošta, výměna zpráv, šíření a výměna informací a zpráv prostřednictvím informačních a telekomunikačních sítí (počítačové sítě internet), poskytování (on-line) počítačových her z počítačových sítí, komunikace pomocí počítačových terminálů, pronájem času na přístup do počítačových databází; (41) prázdninové tábory (služby zábavy s tím spojené); (42) tvorba software a programů, programování, software-návrhy, převod a konverze počítačových programů a údajů (kromě fyzické konverze), převod a konverze údajů a dokumentů z fyzických médií na elektronické média, tvorba a údržba počítačových stránek (web) pro zákazníky, hostování na počítačových stránkách (web), instalace počítačových programů, návrh počítačových systémů, programování internetových databázových systémů a internetových aplikací, tvorba www stránek, konstrukce www prezentací a řešení www serverů, aktualizace počítačových programů, údržba počítačových programů, elektronická grafická činnost v malém (dtp služby), grafická digitální tvorba obrazů na výstupních zařízeních, pronájem počítačů, počítačového software, výpočetní techniky, regenerace počítačových dat, počítačové systémové analýzy, podpora rozvoje komerčního využití internetu v rámci této třídy, poradenská činnost v oblasti výpočetní techniky, konzultační a poradenská činnost v oblasti informatiky, grafický design, grafické návrhy, grafické práce včetně počítačové grafiky, počítačová úprava fotografie, inženýrské práce, projektování, projektové studie (technické), projekt "internet do škol" (služby v oblasti managementu počítačových projektů), vytváření a modelování 3D animací, tvorba multimediálních dokumentů, prezentací, aplikací, katalogů, budování a zajištění bezpečného provozu informační a komunikační infrastruktury (odborné služby techniků).  
(511) 38, 41, 42  
(210) O-502450

(111) **358645**  
(220) 08.04.2013  
(151) 01.03.2017  
(540)

**Biocan** NOVEL **DHPPi/L4R**

(594) Kombinovaná  
(591) Barevná  
(730) **Bioveta, a.s.**, Komenského 212, Ivanovice na Hané, 68323, CZ  
(740) Advokátní kancelář, JUDr. PhDr. Jaromír Saxl, advokát, Údolní 33, Brno, 60200  
(511) (5) výrobky pro hubení škodlivých zvířat, fungicidy, herbicidy.

(511) 5  
(210) O-503261

---

(111) **358799**  
(220) 02.09.2013  
(151) 08.03.2017  
(540)

**KONOPNÁ LÉKÁRNA**

(592) Slovní  
(730) **Cannabis Institute Czechia s.r.o.**, Cejl 504/38, Brno, Zábřovice, 60200, CZ  
(740) Kania, Sedlák, Smola, s.r.o., Mendlovo náměstí 907/1a, Brno, Staré Brno, 60300  
(511) (35) velkoobchodní a maloobchodní činnost v oblasti lékárnictví, zprostředkování obchodu v oblasti lékárnictví, podnikatelské a obchodní informace v oblasti lékárnictví, reklama, propagace, inzerce, předvádění zboží, reklama on-line v počítačové síti, franchising; (44) lékárenské služby, provoz lékáren, lékárenské poradenství.  
(511) 35, 44  
(210) O-507217

---

### Zániky ochranných známek uplynutím doby platnosti

Kapitola obsahuje údaje o ochranných známkách, které zanikly uplynutím doby platnosti podle ustanovení § 29 odst. 1 zákona č. 441/2003 Sb.

Číslo zápisu (111)	Číslo přihlášky (210)	Datum zániku (141)
109086	2037	05.08.2022
173757	70754	07.08.2022
173758	70753	07.08.2022
176724	70711	05.08.2022
179012	70720	06.08.2022
182215	70740	06.08.2022
251170	182433	05.08.2022
252874	182386	02.08.2022
252875	182387	02.08.2022
252894	182441	05.08.2022
253631	182361	01.08.2022
253653	182456	06.08.2022
253654	182457	06.08.2022
253662	182483	07.08.2022
254477	182474	06.08.2022
254478	182476	06.08.2022
254480	182478	06.08.2022
255039	182342	01.08.2022
255043	182511	07.08.2022
255044	182512	07.08.2022
255755	182350	01.08.2022
255756	182351	01.08.2022
257238	182513	07.08.2022
257239	182514	07.08.2022
258066	182347	01.08.2022
258067	182405	02.08.2022
259688	182346	01.08.2022
263681	182352	01.08.2022
269592	182487	07.08.2022
271492	182480	06.08.2022
328856	497248	07.08.2022
328858	497251	07.08.2022
329019	497227	07.08.2022
329429	497173	03.08.2022
329538	497180	03.08.2022
329539	497181	03.08.2022
329540	497182	03.08.2022
329541	497183	03.08.2022
329542	497187	03.08.2022

Číslo zápisu (111)	Číslo přihlášky (210)	Datum zániku (141)
329743	496131	06.08.2022
329777	497135	01.08.2022
330107	497118	01.08.2022
330108	497124	01.08.2022
330110	497175	03.08.2022
330111	497255	07.08.2022
330231	497199	06.08.2022
330232	497200	06.08.2022
330234	497205	06.08.2022
330398	497127	01.08.2022
330399	497128	01.08.2022
330476	496714	07.08.2022
330491	497146	02.08.2022
330493	497153	02.08.2022
330494	497155	02.08.2022
330756	497211	06.08.2022
330757	497213	06.08.2022
330759	497215	06.08.2022
330760	497216	06.08.2022
330990	497224	07.08.2022
330991	497239	07.08.2022
330992	497240	07.08.2022
330993	497241	07.08.2022
330994	497242	07.08.2022
330995	497243	07.08.2022
330996	497244	07.08.2022
330997	497245	07.08.2022
330998	497254	07.08.2022
331111	497129	01.08.2022
331114	497137	02.08.2022
331115	497141	02.08.2022
331116	497142	02.08.2022
331117	497143	02.08.2022
331118	497202	06.08.2022
331122	497246	07.08.2022
331272	497119	01.08.2022
331273	497120	01.08.2022
331274	497121	01.08.2022
331277	497217	06.08.2022

Číslo zápisu (111)	Číslo přihlášky (210)	Datum zániku (141)
331278	497218	06.08.2022
331282	497234	07.08.2022
331283	497235	07.08.2022
331577	497099	01.08.2022
331578	497147	02.08.2022
331715	497195	04.08.2022
331878	497156	02.08.2022
331881	497209	06.08.2022
331882	497210	06.08.2022
331883	497231	07.08.2022
331884	497261	07.08.2022
332009	497159	03.08.2022
332010	497160	03.08.2022
332011	497161	03.08.2022
332012	497162	03.08.2022
332534	497150	02.08.2022
332536	497198	06.08.2022
332648	497136	01.08.2022
332649	497138	02.08.2022
332650	497139	02.08.2022
332652	497179	03.08.2022
332770	497158	02.08.2022
332773	497185	03.08.2022
332775	497193	06.08.2022
332776	497194	06.08.2022
332777	497196	06.08.2022
332915	497236	07.08.2022
332916	497237	07.08.2022
332917	497238	07.08.2022
333031	497149	02.08.2022
333135	497115	01.08.2022
333616	497122	01.08.2022
334698	497130	01.08.2022
335953	497203	06.08.2022
336274	497126	01.08.2022
337508	497170	03.08.2022
338480	497171	03.08.2022
347431	497172	03.08.2022

### Změny vlastníků ochranných známek

Kapitola obsahuje údaje o ochranných známkách, které byly převedeny nebo přešly ve smyslu ustanovení § 15 odst. 1, 2 a § 16 zákona č. 441/2003 Sb. na jiného vlastníka v rozsahu všech zapsaných výrobků nebo služeb. Kapitola obsahuje také údaje o zajišťovacích převodech.

Číslo zápisu (111)	Dřívější vlastník (770)	Nynější vlastník (730)	S účinností od (580)
183367	COOPER TIRE & RUBBER COMPANY, 701, Lima Avenue, Findlay, OH, US	THE GOODYEAR TIRE & RUBBER COMPANY, 200 Innovation Way, Akron, 44316, OH, US	23.02.2023
184495	ABAPRO s.r.o., Masarykova 239/153, Ústí nad Labem, Klíše, 40001, CZ	ERCÉ stavby s.r.o., Masarykova 239/153, Ústí nad Labem, Klíše, 40001, CZ	28.02.2023
203642	Hufcor, Inc., 2101 Kennedy Road, Janesville, WI, US	Hufcor Deutschland GmbH, Triftweg 36, 06847 Dessau-Roßlau, DE	23.02.2023
218781	COOPER TIRE & RUBBER COMPANY, 701, Lima Avenue, Findlay, OH, US	THE GOODYEAR TIRE & RUBBER COMPANY, 200 Innovation Way, Akron, 44316, OH, US	23.02.2023
252265	DIKNAH, S. L., Calle Mercaders, Numeros 9-11 del Poligono Industrial Riera de Caldes, 08184 Palau-solita i Plegamans, ES	PUNTO FA, S.L., C. Mercaders, 9-11, Pol. Ind. Riera de Caldes, 08184 Palau Solità i Plegamans, Barcelona, ES	28.02.2023
279398	WINCHESTER SE, Zbraslavská 55/5a, Praha 5, Malá Chuchle, 15900, CZ	ALBIXON SILVER s.r.o., Na Cintlovce 535/7, Hořovice, 26801, CZ	22.02.2023
281304	WINCHESTER SE, Zbraslavská 55/5a, Praha 5, Malá Chuchle, 15900, CZ	ALBIXON SILVER s.r.o., Na Cintlovce 535/7, Hořovice, 26801, CZ	22.02.2023
281318	WINCHESTER SE, Zbraslavská 55/5a, Praha 5, Malá Chuchle, 15900, CZ	ALBIXON SILVER s.r.o., Na Cintlovce 535/7, Hořovice, 26801, CZ	22.02.2023
290459	WINCHESTER SE, Zbraslavská 55/5a, Praha 5, Malá Chuchle, 15900, CZ	ALBIXON SILVER s.r.o., Na Cintlovce 535/7, Hořovice, 26801, CZ	22.02.2023
302474	WINCHESTER SE, Zbraslavská 55/5a, Praha 5, Malá Chuchle, 15900, CZ	ALBIXON SILVER s.r.o., Na Cintlovce 535/7, Hořovice, 26801, CZ	22.02.2023
304478	COOPER TIRE and RUBBER COMPANY, 701 Lima avenue, Findlay, OH, US	THE GOODYEAR TIRE & RUBBER COMPANY, 200 Innovation Way, Akron, 44316, OH, US	23.02.2023
306078	WINCHESTER SE, Zbraslavská 55/5a, Praha 5, Malá Chuchle, 15900, CZ	ALBIXON SILVER s.r.o., Na Cintlovce 535/7, Hořovice, 26801, CZ	22.02.2023
309949	WINCHESTER SE, Zbraslavská 55/5a, Praha 5, Malá Chuchle, 15900, CZ	ALBIXON SILVER s.r.o., Na Cintlovce 535/7, Hořovice, 26801, CZ	22.02.2023
322060	WINCHESTER SE, Zbraslavská 55/5a, Praha 5, Malá Chuchle, 15900, CZ	ALBIXON SILVER s.r.o., Na Cintlovce 535/7, Hořovice, 26801, CZ	22.02.2023
334063	WINCHESTER SE, Zbraslavská 55/5a, Praha 5, Malá Chuchle, 15900, CZ	ALBIXON SILVER s.r.o., Na Cintlovce 535/7, Hořovice, 26801, CZ	22.02.2023
335056	WINCHESTER SE, Zbraslavská 55/5a, Praha 5, Malá Chuchle, 15900, CZ	ALBIXON SILVER s.r.o., Na Cintlovce 535/7, Hořovice, 26801, CZ	22.02.2023
336000	WINCHESTER SE, Zbraslavská 55/5a, Praha 5, Malá Chuchle, 15900, CZ	ALBIXON SILVER s.r.o., Na Cintlovce 535/7, Hořovice, 26801, CZ	22.02.2023
339981	PRG Mechanica s.r.o., Ve svahu 482/5, Praha 4, Podolí, 14700, CZ	PRG Mechanica s.r.o., Ve svahu 482/5, Praha 4, Podolí, 14700, CZ	22.02.2023
342432	Lacina Břetislav Ing., Nový Malín 696, Nový Malín, 78803, CZ	VARIO VILA s.r.o., Šumperská 1350, Uničov, 78391, CZ	22.02.2023
381116	Future foods s.r.o., Písečná 462/40, Praha 8, Troja, 18200, CZ	Trime s.r.o., Národní 135/14, Praha 1, Nové Město, 11000, CZ	23.02.2023
382323	WINCHESTER SE, Zbraslavská 55/5a, Praha 5, Malá Chuchle, 15900, CZ	ALBIXON SILVER s.r.o., Na Cintlovce 535/7, Hořovice, 26801, CZ	22.02.2023
383093	WINCHESTER SE, Zbraslavská 55/5a, Praha 5, Malá Chuchle, 15900, CZ	ALBIXON SILVER s.r.o., Na Cintlovce 535/7, Hořovice, 26801, CZ	22.02.2023
385157	Limosky.cz s.r.o., U Panelárny 136, Buštěhrad, 27343, CZ	PECKY ONLINE s.r.o., U Hřiště 334, Tuchoměřice, 25267, CZ	28.02.2023
385612	Rutland Mark, Lípová 1444/20, Praha 2, Nové Město, 12000, CZ	HAPPY NOODLES s.r.o., Nušlova 2268/1, Praha 5, Stodůlky, 15800, CZ	22.02.2023
388230	Rutland Mark, Lípová 1444/20, Praha 2, Nové Město, 12000, CZ	HAPPY NOODLES s.r.o., Nušlova 2268/1, Praha 5, Stodůlky, 15800, CZ	22.02.2023
391405	Avaltu s.r.o., Družstevní 1083, Líbeznice, 25065, CZ	Horázný Dušan, 121, Běštín, 26724, CZ	23.02.2023



### Změny v údajích o vlastnících ochranných známek

Kapitola obsahuje ochranné známky, u kterých byla v rejstříku ochranných známek vyznačena změna v údajích o vlastnících ve smyslu ustanovení § 27 odst. 2 a 7 zákona č. 441/2003 Sb.

Číslo zápisu (111)	Vlastník (730)	S účinností od (580)
186165	BOHEMIA SEKT, s.r.o., Smetanova 220, Starý Plzenec, 33202, CZ	22.02.2023
259858	AGE s.r.o., Dmovská 1118/53a, Praha 6, Ruzyně, 16100, CZ	23.02.2023
260489	HANES s.r.o., U Albrechtova vrchu 1157/7, Praha 5, Stodůlky, 15500, CZ	22.02.2023
260490	HANES s.r.o., U Albrechtova vrchu 1157/7, Praha 5, Stodůlky, 15500, CZ	22.02.2023
262835	M-STYL Petr Mučka, s.r.o., Moravská 1918/35a, Hlučín, 74801, CZ	22.02.2023
264983	R - trade, s.r.o., Jakubská 121/1, Brno, Brno-město, 60200, CZ	28.02.2023
264984	R - trade, s.r.o., Jakubská 121/1, Brno, Brno-město, 60200, CZ	28.02.2023
269630	Walton International Limited, P.O. Box 1586, 24 Shedden Road, George Town, Grand Cayman, KY1-1110, KY	28.02.2023
270766	Pojišťovna VZP, a.s., Lazarská 1718/3, Praha 1, Nové Město, 11000, CZ	28.02.2023
271932	Pojišťovna VZP, a.s., Lazarská 1718/3, Praha 1, Nové Město, 11000, CZ	28.02.2023
276490	BUDEJOVICKÝ MĚŠŤANSKÝ PIVOVAR s.r.o., Lidická tř. 458/51, České Budějovice, České Budějovice 7, 37001, CZ	27.02.2023
323589	the italians wine food holding SE, Strakonická 1353/3, Praha 5, Smíchov, 15000, CZ	28.02.2023
331433	TENDO, s.r.o., č. p. 364, Klecany, 25067, CZ	27.02.2023
331953	Mladí lékaři, z.s., Košíkářská 671, Praha 5, Zbraslav, 15600, CZ	22.02.2023
333578	Vltavín door, s.r.o., Videňská 342/152, Praha 4, Kunratice, 14800, CZ	23.02.2023
333800	PERFECT OUTDOOR s.r.o., Revoluční 2396/29, Krnov, Pod Bezručovým vrchem, 79401, CZ	28.02.2023
333951	OMLUX REALITY s.r.o., Zelený vršek 422/4, Ostrava, Lhotka, 72528, CZ	24.02.2023
334408	VITAR, s.r.o., třída Tomáše Bati 385, Zlín, Louky, 76302, CZ	28.02.2023
334466	Ebermann Tomáš Ing., Ph.D., Na rozvodí 1538/5, Praha 8, Kobylisy, 18200, CZ	23.02.2023
334600	Rychlebské stezky z.s., č. p. 267, Černá Voda, 79054, CZ	23.02.2023
334938	Laboratories, s.r.o., Zdráhalova 1648/22, Brno, Černá Pole, 61300, CZ	28.02.2023
335546	DEVIMEX s.r.o., Hlavní třída 590/111, Ostrava, Poruba, 70800, CZ	27.02.2023
336017	Spolek Mladá Praha - mezinárodní hudební festival, Březiněvská 1016/22, Praha 8, 18200, CZ	28.02.2023
336345	ARMAT spol. s r.o., 82, Řetová, 56141, CZ	24.02.2023
336648	Vojenský výzkumný ústav, s. p., Veslařská 337/230, Brno, Pisárky, 63700, CZ	22.02.2023
336900	Podnikatelská Komora, z.s., Žižkova 978, Havlíčkův Brod, 58001, CZ	22.02.2023
338385	Green Brands a.s., Tomíčková 2144/1, Praha 4, Chodov, 14800, CZ	22.02.2023
338552	ŽUFÁNEK s.r.o., č. p. 57, Boršice u Blatnice, 68763, CZ	28.02.2023
338611	LIPLASTEC s.r.o., Newtonova 478, Liberec, Liberec XXIII-Doubí, 46312, CZ	28.02.2023
339547	Green Brands a.s., Tomíčková 2144/1, Praha 4, Chodov, 14800, CZ	22.02.2023
341271	Kalabza Jaroslav, MBA, Rybná 716/24, Praha 1, Staré Město, 11000, CZ	28.02.2023
341615	Kotlář Jan Ing., Za Sídlištěm 2146/13, Praha 4, 14300, CZ	23.02.2023
346775	Pojišťovna VZP, a.s., Lazarská 1718/3, Praha 1, Nové Město, 11000, CZ	28.02.2023
353361	Pojišťovna VZP, a.s., Lazarská 1718/3, Praha 1, Nové Město, 11000, CZ	28.02.2023
363832	Pojišťovna VZP, a.s., Lazarská 1718/3, Praha 1, Nové Město, 11000, CZ	28.02.2023
381204	Pojišťovna VZP, a.s., Lazarská 1718/3, Praha 1, Nové Město, 11000, CZ	28.02.2023
385544	Pojišťovna VZP, a.s., Lazarská 1718/3, Praha 1, Nové Město, 11000, CZ	28.02.2023

### Ostatní rozhodné údaje a úřední opravy

Kapitola zahrnuje zejména přetřídění seznamu výrobků a služeb v návaznosti na mezinárodní zápis, opravu chyb ve formulaci, přepisů a zjevných nesprávností za účelem uvedení do souladu se skutečností. V této kapitole jsou zveřejňovány jen takové údaje, které nemohou být zveřejněny spolu se zveřejněním přihlášky nebo se zápisem ochranné známky. Dále kapitola obsahuje důležitá úřední sdělení.

(111) **393845**  
(210) O-579237

V návaznosti na mezinárodní zápis došlo u předmětné národní ochranné známky k následujícímu přetřídění: položka "omáčky v konzervě" přeřazena ze třídy 29 do třídy 30 a položka "burákové máslo" přeřazena ze třídy 30 do třídy 29.

---