

Číselné INID kódy pro označování bibliografických dat technických řešení

INID Codes for the identification of bibliographic data of technical solutions

(Standard WIPO ST. 9 a ST. 80)

(11)	číslo patentu/zápisu/osvědčení	(11)	Number of the patent/registration/certification
(15)	datum zápisu průmyslového vzoru	(15)	Industrial design registration date
(21)	číslo přihlášky/žádosti	(21)	.Application number
(22)	datum podání přihlášky/žádosti	(22)	Date of application filling
(23)	údaje o výstavní prioritě	(23)	Exhibition priority data
(28)	počet průmyslových vzorů	(28)	Number of industrial designs included in the application
(31)	číslo prioritní přihlášky	(31)	Number of priority application
(32)	datum podání prioritní přihlášky	(32)	Filling date of priority application
(33)	země priority	(33)	Priority country
(40)	datum zveřejnění přihlášky vynálezu	(40)	Date of publication of patent application
(45)	datum zveřejnění zapsaného průmyslového vzoru	(45)	Publication date of the registered industrial design
(47)	datum zveřejnění udělení patentu a zápisu užitého vzoru, datum zápisu užitého vzoru, datum oznámení udělení evropského patentu v Evropském patentovém věstníku	(47)	Publication date of patent granting and publication date of utility model registration, registration date of utility model, publication date of European patent granting in the European patent bulletin
(51)	mezinárodní patentové třídění/Locamské třídění průmyslových vzorů	(51)	International Patent Classification/ Locarno Classification for Industrial Designs
(54)	Název	(54)	Title
(55)	vyobrazení průmyslového vzoru	(55)	Reproduction of the industrial design
(57)	Anotace	(57)	Abstract
(68)	číslo základního patentu	(68)	Number of the basic patent
(71)	označení přihlašovatele/žadatele	(71)	Applicant
(72)	označení původce	(72)	Inventor
(73)	označení majitele/vlastníka	(73)	Owner
(74)	označení zástupce	(74)	Attorney's name and address
(86)	číslo mezinárodní přihlášky	(86)	International application number
(87)	číslo mezinárodního zveřejnění	(87)	International publication number
(92)	datum a číslo první registrace přípravku pro Českou republiku	(92)	Date and number(s) of the first authorization to market the product in the CZ
(93)	datum, číslo a země první registrace přípravku v rámci Společenství	(93)	Date, number(s) and country of the first authorization to market the product in the EEC
(94)	doba platnosti osvědčení	(94)	Term of certification validity
(95)	označení a typ přípravku	(95)	Name of the product and product type
(96)	datum podání a číslo evropské patentové přihlášky	(96)	European patent application filling date and number
(97)	datum zveřejnění a číslo zveřejnění evropské patentové přihlášky v Evropském patentovém věstníku	(97)	European patent application publication date and publication number in the European patent bulletin

Číselné INID kódy pro označování bibliografických dat ochranných známek

INID codes and minimum required for the identification of bibliographic data relating to marks

(Standard WIPO ST.60)

(111)	Číslo zápisu ochranné známky (registrace)	(111)	Number of registration
(151)	Datum zápisu ochranné známky	(151)	Date of the registration
(210)	Číslo přihlášky ochranné známky (spisu)	(210)	Number of the application
(220)	Datum podání přihlášky	(220)	Date of filing of the application
(320)	Datum vzniku práva přednosti	(320)	Date of the first application
(442)	Datum zveřejnění přihlášky po průzkumu	(442)	Date of the publication of the examined application
(450)	Datum zveřejnění zápisu ochranné známky ve Věstníku	(450)	Date of publication of the registration
(510)	Seznam výrobků a služeb	(510)	List of goods and/or services
(511)	Číslo třídy výrobků a služeb	(511)	Number of the class of goods and/or services
(526)	Omezení rozsahu ochrany o prvek	(526)	Disclaimer
(540)	Znění nebo vyobrazení ochranné známky	(540)	Reproduction of the mark
(551)	Kolektivní/certifikační ochranná známka	(551)	Collective/certification mark
(552)	Ochranná známka poziční / se vzorem	(552)	Position mark or Pattern mark
(553)	Ochranná známka multimediální / pohybová	(553)	Motion mark or Multimedia mark
(554)	Ochranná známka prostorová	(554)	Three-dimensional mark
(555)	Ochranná známka holografická	(555)	Hologram mark
(556)	Ochranná známka zvuková	(556)	Sound mark
(557)	Ochranná známka čichová	(557)	Olfactory mark
(558)	Ochranná známka tvořená pouze barvou nebo kombinací barev	(558)	Mark consisting exclusively of one or several colours
(559)	Ochranná známka jiná	(559)	Other type of mark
(580)	Datum zápisu jakékoliv transakce v souvislosti s přihláškou nebo zápisem ochranné známky do rejstříku, např. změna majitele, změna jména nebo adresy, vzdání se práv k ochranné známce atd. (účinnost)	(580)	Date of recording of any kind of transaction in respect of applications or registrations (e.g. change in ownership, change in name or address, renunciation, termination of protection)
(591)	Údaje o barevnosti ochranné známky	(591)	Information concerning colour claimed
(592)	Ochranná známka slovní	(592)	Word mark
(593)	Ochranná známka obrazová	(593)	Figurative mark
(594)	Ochranná známka kombinovaná slovní a grafická	(594)	Combined word and figurative mark
(730)	Přihlašovatel/vlastník ochranné známky	(730)	The applicant or the holder of the mark

(740)	Zástupce	(740)	Name and address of the representative
(770)	Jméno a adresa dřívějšího přihlašovatele nebo vlastníka (v případě změny vlastnictví)	(770)	Name and address of the previous applicant or holder (in case of change in ownership)
(791)	Jméno a adresa nabyvatele licence	(791)	Name and address of the licensee
(793)	Podmínky a omezení licence	(793)	Indication of conditions and/or restrictions under the license
(800)	Mezinárodní zápis ochranné známky	(800)	International registration

Číselné INID kódy pro označování bibliografických dat technických řešení

INID codes for the identification of bibliographic data of technical solutions

(Standard WIPO ST.50)

(15)	Informace o opravě	(15)	Correction information
(48)	Datum publikace opraveného dokumentu	(48)	Date of issuance of a corrected document

Kódy pro kódování záhlaví oznámení publikovaných ve Věstníku

(Standard WIPO ST. 17)

BB9A	zveřejněné přihlášky vynálezů	MK1K	zánik užitého vzoru uplynutím doby platnosti
FG1K	zapsané užité vzory	MK4A	zánik patentů uplynutím doby platnosti
FG4A	udělené patenty	MK4F	zánik autorských osvědčení uplynutím doby platnosti
FG4Q	zapsané průmyslové vzory	MK4Q	zánik průmyslového vzoru uplynutím doby ochrany
LD3K	částečný výmaz užitého vzoru	MM4A	zánik patentů pro nezaplacení ročních poplatků
LD4Q	částečný výmaz průmyslového vzoru	MM4F	zánik autorských osvědčení pro nezaplacení ročních poplatků
MA4A	zánik patentů vzdáním se	ND1K	prodloužení platnosti užitého vzoru
MA4F	zánik autorských osvědčení vzdáním se	ND4Q	obnova doby ochrany průmyslového vzoru
MC3K	výmaz užitého vzoru	PA4A	změna autorského osvědčení na patent
MC4A	zrušení patentu	PC9A	změna dispozičního práva k vynálezu
MC4F	zrušení autorského osvědčení	PD1K	převod práv a ostatní změny majitelů užitého vzoru
MC4Q	výmaz průmyslového vzoru	PD4A	převod práv a ostatní změny majitelů patentů
MH1K	zánik užitého vzoru vzdáním se	PD4Q	převod práv a ostatní změny vlastníků průmyslových vzorů
MH4A	částečné zrušení patentu	QA9A	nabídka licence
MH4F	částečné zrušení autorského osvědčení	SB4A	zapsané patenty do rejstříku po odtajnění
MH4Q	zánik průmyslového vzoru vzdáním se	SB4F	zapsaná autorská osvědčení do rejstříku po odtajnění

Opravy Změny Různé

Opravy u přihlášek vynálezů s žádostí o udělení patentu

HA9A	jmenování vynálezce	HG9A	oprava chyb v třídění
HB9A	oprava jmen	HH9A	oprava nebo změna všeobecně
HC9A	změna jmen	HK9A	tiskové chyby v úředních věstnicích
HD9A	oprava adres		
HE9A	změna adres		
HF9A	oprava dat		

Opravy ochranných dokumentů

Patenty	autorská osvědčení	užitné vzory	průmyslové vzory	
TA4A	TA4F	TA1K	TA4Q	jmenování vynálezce
TB4A	TB4F	TB1K	TB4Q	oprava jmen
TC4A	TC4F	TC1K	TC4Q	změna jmen
TD4A	TD4F	TD1K	TD4Q	oprava adres
TE4A	TE4F	TE1K	TE4Q	změna adres
TF4A	TF4F	TF1K	TF4Q	oprava dat
TG4A	TG4F	TG1K	TG4Q	oprava chyb v třídění
TH4A	TH4F	TH1K	TH4Q	oprava nebo změna všeobecně
TK9A	TK9F	TK1K	TK4Q	tiskové chyby v úřed. věstnicích

Kódy pro označování zemí a mezinárodních organizací použité ve věstníku

CA	Kanada
CH	Švýcarsko
CN	Čína
CY	Kypr
CZ	Česká republika
DE	Spolková republika Německo
DK	Dánsko
FR	Francie
GB	Velká Británie
GR	Řecko
HK	Hongkong
JP	Japonsko
NL	Nizozemsko
PL	Polsko
SE	Švédsko
SG	Singapur
SK	Slovensko
TW	Tchaj-wan
US	Spojené státy americké

Kódy pro označování států USA použité ve věstníku

CA	California
DE	Delaware
IN	Indiana
MA	Massachusetts
MO	Missouri
NC	North Carolina
NJ	New Jersey
NY	New York
PA	Pennsylvania
TX	Texas
VA	Virginia
WI	Wisconsin

BB9A

Zveřejněné přihlášky vynálezů - přehled podle čísel přihlášek

Dále uvedené přihlášky vynálezů byly zveřejněny dnem, uvedeným ve Věstníku podle zákona č. 527/1990 Sb., o vynálezech a zlepšovacích návrzích, ve znění pozdějších předpisů, a jsou k dispozici v patentové knihovně Úřadu průmyslového vlastnictví, Antonína Čermáka 2a, 160 68, Praha 6.

(21)	(51)	(21)	(51)
2021-372	D 01 H 11/00 (2006.01)	2021-595	C 04 B 18/16 (2006.01)
2021-373	G 07 C 9/00 (2020.01)	2022-130	F 16 B 12/50 (2006.01)
2021-382	G 01 F 23/68 (2006.01)		

Zveřejněné přihlášky vynálezů - řazené podle MPT

- (51) **C04B 18/16** (2006.01)
 (21) **2021-595**
 (71) České vysoké učení technické v Praze, Praha 6, Dejvice, CZ
 (72) Vodička Jan doc. Ing., CSc., Praha 6, Dejvice, CZ
 Musil Luboš Ing., Sedlec-Prčice, Prčice, CZ
 Hanzlová Hana Ing., CSc., Praha 6, Řepy, CZ
 (54) **Opakovatelně recyklovatelný mezerovitý vláknobetonový kompozit z odpadních materiálů ze stavební výroby**
 (22) 23.12.2021
 (57) Opakovatelně recyklovatelný mezerovitý vláknobetonový kompozit z odpadních materiálů ze stavební výroby spočívá v tom, že vykazuje mezerovitost od 27 do 45 %, v závislosti na křivce zrnitosti a velikosti maximálního zrna $D_{i,max}$, a obsahuje vždy jednu vybranou frakci recyklovaného betonového kameniva z konstrukčního betonu široké čáry zrnitosti omezené pouze $D_{i,max}$, z deponií tříděných podle velikosti maximálního zrna $D_{i,max}$: 8, 16, 22, 24, 32 mm, jehož zrna jsou obalena minimálním množstvím cementového tmelu; a dále rovnoměrně rozptýlená syntetická mechanicky kotvená vlákna mezi zrny recyklovaného kameniva délky alespoň 3 $D_{i,max}$ v objemu 0,2 až 3 % obj. vztáženou na celkový objem vyráběného kompozita; a vodu potřebnou pro úpravu konzistence směsi kompozita pro zpracování pýchováním, válcováním, lisováním. Je rovněž popsán způsob výroby tohoto opakovatelně recyklovatelného mezerovitého vláknobetonového kompozitu.

- (74) Ing. Lenka Bobková, patentový zástupce, Kosmická 755/37, Praha 4, 14900

- (51) **D01H 11/00** (2006.01)
D01H 4/22 (2006.01)

- (21) **2021-372**
 (71) Rieter CZ s.r.o., Ústí nad Orlicí, CZ
 (72) Moláček Lubomír Ing., Ústí nad Orlicí, CZ
 Štancl Jiří Ing., Ústí nad Orlicí, CZ
 (54) **Způsob a zařízení k odstraňování přebytečné příze a/nebo odpadu při manuální obsluze spřádacího místa rotorového nebo tryskového dopřádacího stroje**
 (22) 09.08.2021
 (57) Odstraňování přebytečné příze (13) a/nebo odpadu se provádí při manuální obsluze pracovního místa (1) rotorového nebo tryskového dopřádacího stroje, které je opatřeno vyhledávací hubicí (8) pro vyhledání konce příze (5) na cívce (20). Vyhledávací hubice (8) je ovladatelně připojitelná ke zdroji sání pro vyhledání konce příze (5) na cívce (20) po přerušení předení, po kterém se na pracovním místě (1) manuálně lidskou obsluhou (16) provedou operace k obnově předení, přičemž během těchto obslužných operací vznikne přebytečná příze (13) a/nebo jiný druh odpadu, který drží lidská obsluha (13). Přebytečná příze (13) a/nebo jiný druh odpadu se manuálně vloží do nebo k nasávacímu otvoru vytvořenému v systému vyhledávací hubice (8) pro nasátí přebytečné příze (13) a/nebo jiného druhu odpadu a zároveň nebo s předstihem se aktivuje odsávání vzduchu vyhledávací hubicí (8). Přebytečná příze (13) a/nebo jiný druh odpadu se odstraní z pracovního místa (1). Řešení se také týká zařízení k provádění způsobu.

- (74) Dobroslav Musil a partneři s.r.o., Zábrdovická 917/11b, Brno, Zábrdovice, 61500

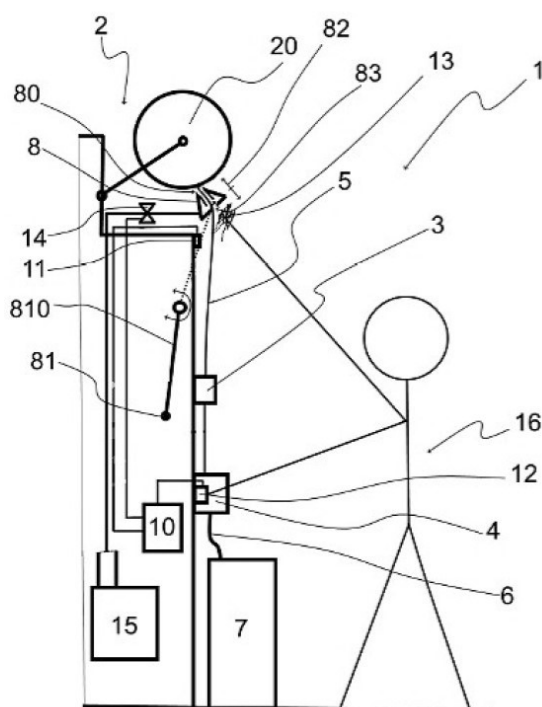

- (51) **F16B 12/50** (2006.01)
F16B 12/44 (2006.01)
F16B 9/02 (2006.01)

- (21) **2022-130**
 (71) Schneider Kamil, Bolatice, CZ
 (72) Schneider Kamil, Bolatice, CZ
 (54) **Úhlový spoj komorového hliníkového profilu**
 (22) 21.03.2022
 (57) Úhlový spoj komorového hliníkového profilu (1) sestává ze dvou částí příčně šikmo odděleného komorového hliníkového profilu (1) a minimálně jednoho lomeného kovového spojovacího elementu (2), jehož úhel lomení je totožný s úhlem požadovaného úhlového spoje. Komorový hliníkový profil (1) obsahuje minimálně jednu alespoň částečně uzavřenou komoru (3), jejíž příčné rozměry korespondují s rozměry příčného řezu spojovacího elementu (2). Spojovací element (2) je jedním koncem vtlačen do korespondující komory (3) jedné části hliníkového profilu (1) a druhým koncem vtlačen do korespondující komory (3) druhé části hliníkového profilu (1). Pro vymezení vůle mezi spojovacím elementem (2) a komorou (3) a jejich trvalou vzájemnou aretací je komora (3) po celé své délce na vnitřní straně opatřena minimálně jednou vymežovací hranou (4) zasahující alespoň částečně do prostoru komory (3).

- (74) Ing. Pavel Nádvořník s.r.o., Klínová 620/1, Ostrava, Hulváky, 70900

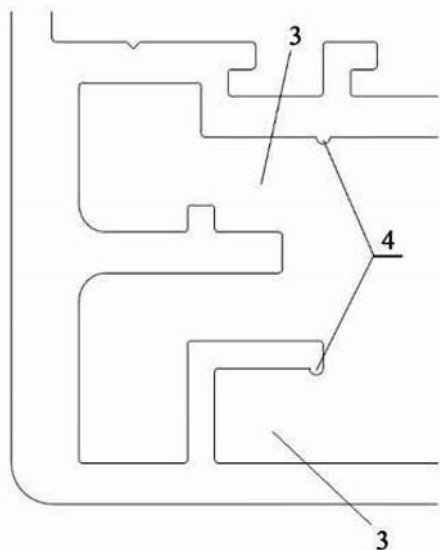

- (51) **G01F 23/68** (2006.01)
 (21) **2021-382**
 (71) České vysoké učení technické v Praze, Praha 6, Dejvice, CZ
 (72) Bauerová Dana Ing., Praha 4, Kamýk, CZ
 Hlaváč Vladimír Ing., Ph.D., Praha 4, Cholutice, CZ
 (54) **Snímač výšky hladiny**
 (22) 18.08.2021
 (57) Snímač výšky hladiny obsahuje trubici (2) s plovákem (3), kde uvnitř elektricky nevodivé vodící trubice (2) je umístěna vinutá cívka (1), u které roste hustota vinutí od jednoho konce k druhému a vně vodící trubice (2) je elektricky vodivý prstenec (4), který je součástí plováku (3) pohybujícího se po vodící trubici (2) v závislosti na hladině. Cívka (1) je připojena k zařízení pro měření hodnoty indukčnosti cívky (1).
- (74) Ing. Václav Kratochvíl, Husníkova 2086/22, Praha 5, Stodůlky, 15800

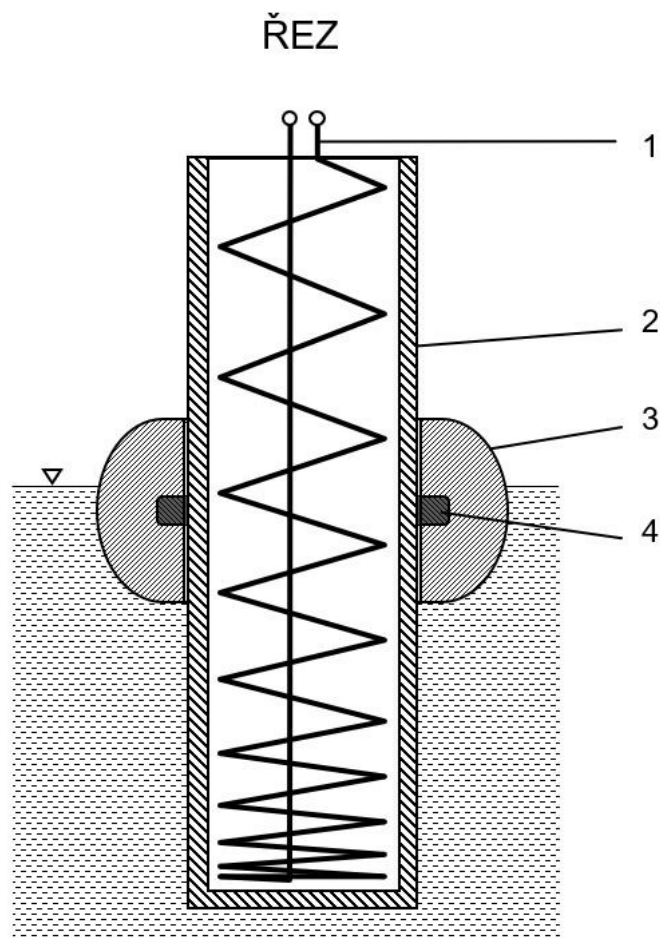

- (51) **G07C 9/00** (2020.01)
G07C 9/23 (2020.01)
G07C 9/27 (2020.01)
G07C 9/29 (2020.01)
 (21) **2021-373**
 (71) Slobodskoy Daniel, Praha 6, Střešovice, CZ
 Běloglazov Dénis, Teplice, Hudcov, CZ
 (72) Slobodskoy Daniel, Praha 6, Střešovice, CZ
 (54) **Systém a způsob pro umožnění fyzického přístupu do zabezpečeného prostoru**
 (22) 11.08.2021
 (57) Předmětem vynálezu je systém pro umožnění fyzického přístupu autentizovaného uživatele vybaveného uživatelským zařízením (1) do zabezpečeného prostoru, zejména bytu či hotelového pokoje. Systém zahrnuje řídicí jednotku (2), snímač (3) uživatelské akce, vzdálený server (4) a zařízení (5) pro umožnění přístupu do zabezpečeného prostoru. Uživatelské zařízení (1) je uzpůsobeno k připojení ke vzdálenému serveru (4), který ho ověří a odešle na něj požadavek na provedení uživatelské akce. Řídicí jednotka (2) je propojena se snímačem (3) uživatelské akce a je uzpůsobena k odesílání dat na vzdálený server (4), přičemž systém pro autentizaci je uzpůsoben k porovnání provedené uživatelské akce s požadovanou uživatelskou akcí a vzdálený server (4) je uzpůsoben ke schválení požadavku na umožnění přístupu do zabezpečeného prostoru pocházejícího od zařízení (5) pro umožnění přístupu nebo řídicí jednotky (2). Dále je předmětem vynálezu způsob realizovaný tímto systémem.
- (74) PatentEnter s.r.o., Koliště 1965/13a, Brno, Černá Pole, 60200

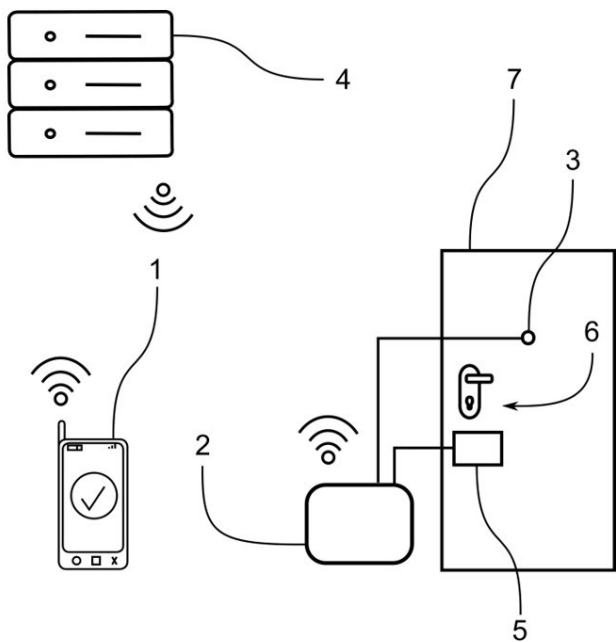

Zveřejněné přihlášky vynálezů - přehled podle třídících znaků

(51)		(21)		(51)		(21)
D 01 H 4/22	(2006.01)	2021-372		G 07 C 9/23	(2020.01)	2021-373
F 16 B 9/02	(2006.01)	2022-130		G 07 C 9/27	(2020.01)	2021-373
F 16 B 12/44	(2006.01)	2022-130		G 07 C 9/29	(2020.01)	2021-373

Seznam přihlašovatelů zveřejněných přihlášek vynálezů

(71)	(21)	(51)		(71)	(21)	(51)	
České vysoké učení technické v Praze, Praha 6, Dejvice, CZ	2021-382	G 01 F 23/68	(2006.01)	Rieter CZ s.r.o., Ústí nad Orlicí, CZ	2021-372	D 01 H 11/00	(2006.01)
České vysoké učení technické v Praze, Praha 6, Dejvice, CZ	2021-595	C 04 B 18/16	(2006.01)	Schneider Kamil, Bolatice, CZ	2022-130	F 16 B 12/50	(2006.01)
				Slobodskoy Daniel, Praha 6, Střešovice, CZ	2021-373	G 07 C 9/00	(2020.01)

FG4A

Udělené patenty - přehled podle čísel patentů

V období uzávěrky tohoto čísla Věstníku udělil Úřad průmyslového vlastnictví tyto patenty.

(11)	(51)		(11)	(51)		(11)	(51)	
309486	G 05 F 1/67	(2006.01)	309489	C 12 Q 1/686	(2018.01)	309492	C 04 B 18/16	(2006.01)
309487	C 12 N 15/82	(2006.01)	309490	B 62 B 1/12	(2006.01)	309493	F 16 B 12/50	(2006.01)
309488	B 62 K 9/00	(2006.01)	309491	G 01 F 23/68	(2006.01)			

FG4A

Udělené patenty - přehled podle MPT

(51)	B62B 1/12	(2006.01)	(51)	C12Q 1/686	(2018.01)
	B62B 1/20	(2006.01)	(11)	309489	
(11)	309490		(40)	22.04.2020	
(40)	10.03.2021		(21)	2018-546	
(21)	2019-557		(73)	Masarykova univerzita, Brno, Brno-město, CZ	
(73)	INCOGRA s.r.o., Valašské Meziříčí, CZ			Fakultní nemocnice Brno, Brno, Bohunice, CZ	
(72)	Kadlec Vladimír, Valašské Meziříčí, CZ		(72)	Mráz Marek doc. MUDr. Mgr., Ph.D., Brno, Židenice, CZ	
(54)	Skládací vozík			Deván Ján Mgr., 91305 Adamovske Kochanovce, SK	
(22)	30.08.2019			Musilová Kateřina Mgr., Brno, Líšeň, CZ	
(74)	Ing. Jarmila Javoříková, Slunečná 4566, Zlín, 76005		(54)	Způsob stanovení prognózy u pacientů s folikulárním lymfomem	
			(22)	14.10.2018	
			(74)	HARBER IP s.r.o., Dukelských hrdinů 567/52, Praha 7, Holešovice, 17000	
(51)	B62K 9/00	(2006.01)	(51)	F16B 12/50	(2006.01)
	A63G 25/00	(2006.01)		F16B 12/44	(2006.01)
(11)	309488			F16B 9/02	(2006.01)
(40)	15.04.2020		(11)	309493	
(21)	2018-527		(40)	22.02.2023	
(73)	Marján Jiří Ing., Ph.D., Mladá Boleslav, Mladá Boleslav III, CZ		(21)	2022-130	
(72)	Marján Jiří Ing., Ph.D., Mladá Boleslav, Mladá Boleslav III, CZ		(73)	Schneider Kamil, Bolatice, CZ	
(54)	Dětské čtyřkolové odrážedlo		(72)	Schneider Kamil, Bolatice, CZ	
(22)	03.10.2018		(54)	Úhlový spoj komorového hliníkového profilu	
			(22)	21.03.2022	
			(74)	Ing. Pavel Nádvorník s.r.o., Klínová 620/1, Ostrava, Hulváky, 70900	
(51)	C04B 18/16	(2006.01)	(51)	G01F 23/68	(2006.01)
(11)	309492		(11)	309491	
(40)	22.02.2023		(40)	22.02.2023	
(21)	2021-595		(21)	2021-382	
(73)	České vysoké učení technické v Praze, Praha 6, Dejvice, CZ		(73)	České vysoké učení technické v Praze, Praha 6, Dejvice, CZ	
(72)	Vodička Jan doc. Ing., CSc., Praha 6, Dejvice, CZ		(72)	Bauerová Dana Ing., Praha 4, Kamýk, CZ	
	Musil Luboš Ing., Sedlec-Prčice, Prčice, CZ			Hlaváč Vladimír Ing., Ph.D., Praha 4, Cholutice, CZ	
	Hanzlová Hana Ing., CSc., Praha 6, Řepy, CZ		(54)	Snímač výšky hladiny	
(54)	Opakovatelně recyklovatelný mezerovitý vláknobetonový kompozit z odpadních materiálů ze stavební výroby		(22)	18.08.2021	
(22)	23.12.2021		(74)	Ing. Václav Kratochvíl, Husníkova 2086/22, Praha 5, Stodůlky, 15800	
(74)	Ing. Lenka Bobková, patentový zástupce, Kosmická 755/37, Praha 4, 14900				
(51)	C12N 15/82	(2006.01)	(51)	G05F 1/67	(2006.01)
	A01H 5/10	(2018.01)		H02M 3/157	(2006.01)
	A01H 6/46	(2018.01)		F24D 11/00	(2006.01)
	C07K 14/47	(2006.01)		H01L 31/042	(2006.01)
	C07K 14/435	(2006.01)	(11)	309486	
	C07K 14/415	(2006.01)	(40)	27.03.2013	
(11)	309487		(21)	2011-582	
(40)	27.03.2019		(73)	Váša Miroslav Ing., Praha 9, Čakovice, CZ	
(21)	2017-553		(72)	Wolf Petr Ing., Praha 10, CZ	
(73)	ÚSOVSKO a.s., Klopina, CZ		(54)	Způsob předávání výkonu fotovoltaického generátoru do odporové zátěže a zařízení k provádění tohoto způsobu	
	Univerzita Palackého v Olomouci, Olomouc, CZ		(22)	20.09.2011	
(72)	Holásková Edita Mgr., Olomouc, Neředín, CZ		(74)	Ing. Petr Soukup, tř. Svobody 43/39, Olomouc, 77900	
	Galuszka Petr doc. Mgr., Ph.D., Olomouc, CZ				
	Frébort Ivo prof. RNDr., CSc., Ph.D., Bystročice, CZ				
	Mílek Jiří Ing., Klopina, CZ				
(54)	Způsob přípravy rostlin ječmene produkujících antimikrobiální peptidy				
(22)	18.09.2017				
(74)	HARBER IP s.r.o., Dukelských hrdinů 567/52, Praha 7, Holešovice, 17000				

Seznam majitelů udělených patentů

(73)	(11)	(51)		(73)	(11)	(51)	
České vysoké učení technické v Praze, Praha 6, Dejvice, CZ	309491	G 01 F 23/68	(2006.01)	Univerzita Palackého v Olomouci, Olomouc, CZ	309487	C 12 N 15/82	(2006.01)
České vysoké učení technické v Praze, Praha 6, Dejvice, CZ	309492	C 04 B 18/16	(2006.01)	ÚSOVSKO a.s., Klopina, CZ	309487	C 12 N 15/82	(2006.01)
Fakultní nemocnice Brno, Brno, Bohunice, CZ	309489	C 12 Q 1/686	(2018.01)	Marján Jiří Ing., Ph.D., Mladá Boleslav, Mladá Boleslav III, CZ	309488	B 62 K 9/00	(2006.01)
INCOGRA s.r.o., Valašské Meziříčí, CZ	309490	B 62 B 1/12	(2006.01)	Schneider Kamil, Bolatice, CZ	309493	F 16 B 12/50	(2006.01)
Masarykova univerzita, Brno, Brno-město, CZ	309489	C 12 Q 1/686	(2018.01)	Váša Miroslav Ing., Praha 9, Čakovice, CZ	309486	G 05 F 1/67	(2006.01)

Udělené evropské patenty

Evropský patentový úřad udělil následující evropské patenty s účinky pro Českou republiku. Tyto patenty mohou být zrušeny nebo zachovány v pozměněném znění Evropským patentovým úřadem v řízení o odporu. K tomu, aby nabyl evropský patent účinnosti na území České republiky, je třeba, aby byl Úřadu předložen ve stanovené lhůtě překlad patentového spisu do českého jazyka (§ 35c odst. 2 až 4 zákona č. 527/1990 Sb., v platném znění).

(97) EP 2445490	(47) 08.02.2023	(97) EP 3361620	(47) 08.02.2023	(97) EP 3553916	(47) 08.02.2023	(97) EP 3670915	(47) 08.02.2023
(97) EP 2453555	(47) 08.02.2023	(97) EP 3362692	(47) 08.02.2023	(97) EP 3554292	(47) 08.02.2023	(97) EP 3671104	(47) 08.02.2023
(97) EP 2535131	(47) 08.02.2023	(97) EP 3383784	(47) 08.02.2023	(97) EP 3555487	(47) 08.02.2023	(97) EP 3671637	(47) 08.02.2023
(97) EP 2646678	(47) 08.02.2023	(97) EP 3384066	(47) 08.02.2023	(97) EP 3555983	(47) 08.02.2023	(97) EP 3671771	(47) 08.02.2023
(97) EP 2651608	(47) 08.02.2023	(97) EP 3384114	(47) 08.02.2023	(97) EP 3556926	(47) 08.02.2023	(97) EP 3671794	(47) 08.02.2023
(97) EP 2655759	(47) 08.02.2023	(97) EP 3385455	(47) 08.02.2023	(97) EP 3558711	(47) 08.02.2023	(97) EP 3671889	(47) 08.02.2023
(97) EP 2743733	(47) 08.02.2023	(97) EP 3386760	(47) 08.02.2023	(97) EP 3561027	(47) 08.02.2023	(97) EP 3672073	(47) 08.02.2023
(97) EP 2746001	(47) 08.02.2023	(97) EP 3387445	(47) 08.02.2023	(97) EP 3561547	(47) 08.02.2023	(97) EP 3674117	(47) 08.02.2023
(97) EP 2767876	(47) 08.02.2023	(97) EP 3389324	(47) 08.02.2023	(97) EP 3562350	(47) 08.02.2023	(97) EP 3674567	(47) 08.02.2023
(97) EP 2771355	(47) 08.02.2023	(97) EP 3389936	(47) 08.02.2023	(97) EP 3562636	(47) 08.02.2023	(97) EP 3675073	(47) 08.02.2023
(97) EP 2790585	(47) 08.02.2023	(97) EP 3390139	(47) 08.02.2023	(97) EP 3562823	(47) 08.02.2023	(97) EP 3677273	(47) 08.02.2023
(97) EP 2796736	(47) 08.02.2023	(97) EP 3390269	(47) 08.02.2023	(97) EP 3562848	(47) 08.02.2023	(97) EP 3678913	(47) 08.02.2023
(97) EP 2804735	(47) 08.02.2023	(97) EP 3393321	(47) 08.02.2023	(97) EP 3563128	(47) 08.02.2023	(97) EP 3681264	(47) 08.02.2023
(97) EP 2820927	(47) 08.02.2023	(97) EP 3394829	(47) 08.02.2023	(97) EP 3564347	(47) 08.02.2023	(97) EP 3683137	(47) 08.02.2023
(97) EP 2872835	(47) 08.02.2023	(97) EP 3397092	(47) 08.02.2023	(97) EP 3565162	(47) 08.02.2023	(97) EP 3683379	(47) 08.02.2023
(97) EP 2934858	(47) 08.02.2023	(97) EP 3400612	(47) 08.02.2023	(97) EP 3565693	(47) 08.02.2023	(97) EP 3684203	(47) 08.02.2023
(97) EP 2936182	(47) 08.02.2023	(97) EP 3402045	(47) 08.02.2023	(97) EP 3568355	(47) 08.02.2023	(97) EP 3684828	(47) 08.02.2023
(97) EP 2936185	(47) 08.02.2023	(97) EP 3408035	(47) 08.02.2023	(97) EP 3570222	(47) 08.02.2023	(97) EP 3689108	(47) 08.02.2023
(97) EP 2936481	(47) 08.02.2023	(97) EP 3416049	(47) 08.02.2023	(97) EP 3571143	(47) 08.02.2023	(97) EP 3691717	(47) 08.02.2023
(97) EP 2938524	(47) 08.02.2023	(97) EP 3431053	(47) 08.02.2023	(97) EP 3572553	(47) 08.02.2023	(97) EP 3694179	(47) 08.02.2023
(97) EP 2958751	(47) 08.02.2023	(97) EP 3433590	(47) 08.02.2023	(97) EP 3572786	(47) 08.02.2023	(97) EP 3694188	(47) 08.02.2023
(97) EP 2972427	(47) 08.02.2023	(97) EP 3438878	(47) 08.02.2023	(97) EP 3574399	(47) 08.02.2023	(97) EP 3698386	(47) 08.02.2023
(97) EP 3018080	(47) 08.02.2023	(97) EP 3440142	(47) 08.02.2023	(97) EP 3574741	(47) 08.02.2023	(97) EP 3704623	(47) 08.02.2023
(97) EP 3029280	(47) 08.02.2023	(97) EP 3448960	(47) 08.02.2023	(97) EP 3578443	(47) 08.02.2023	(97) EP 3705353	(47) 08.02.2023
(97) EP 3036783	(47) 08.02.2023	(97) EP 3461580	(47) 08.02.2023	(97) EP 3579733	(47) 08.02.2023	(97) EP 3706166	(47) 08.02.2023
(97) EP 3037837	(47) 08.02.2023	(97) EP 3471824	(47) 08.02.2023	(97) EP 3580612	(47) 08.02.2023	(97) EP 3708566	(47) 08.02.2023
(97) EP 3058342	(47) 08.02.2023	(97) EP 3473601	(47) 08.02.2023	(97) EP 3582532	(47) 08.02.2023	(97) EP 3709149	(47) 08.02.2023
(97) EP 3060844	(47) 08.02.2023	(97) EP 3477882	(47) 08.02.2023	(97) EP 3585368	(47) 08.02.2023	(97) EP 3709767	(47) 08.02.2023
(97) EP 3079837	(47) 08.02.2023	(97) EP 3480899	(47) 08.02.2023	(97) EP 3596592	(47) 08.02.2023	(97) EP 3710696	(47) 08.02.2023
(97) EP 3083769	(47) 08.02.2023	(97) EP 3481686	(47) 08.02.2023	(97) EP 3598873	(47) 08.02.2023	(97) EP 3711835	(47) 08.02.2023
(97) EP 3084250	(47) 08.02.2023	(97) EP 3483412	(47) 08.02.2023	(97) EP 3599760	(47) 08.02.2023	(97) EP 3712677	(47) 08.02.2023
(97) EP 3086144	(47) 08.02.2023	(97) EP 3486982	(47) 08.02.2023	(97) EP 3601086	(47) 08.02.2023	(97) EP 3712737	(47) 08.02.2023
(97) EP 3152826	(47) 08.02.2023	(97) EP 3488387	(47) 08.02.2023	(97) EP 3603221	(47) 08.02.2023	(97) EP 3713653	(47) 08.02.2023
(97) EP 3181650	(47) 08.02.2023	(97) EP 3489859	(47) 08.02.2023	(97) EP 3603523	(47) 08.02.2023	(97) EP 3713799	(47) 08.02.2023
(97) EP 3182256	(47) 08.02.2023	(97) EP 3490657	(47) 08.02.2023	(97) EP 3604577	(47) 08.02.2023	(97) EP 3713851	(47) 08.02.2023
(97) EP 3185076	(47) 08.02.2023	(97) EP 3494052	(47) 08.02.2023	(97) EP 3606296	(47) 08.02.2023	(97) EP 3714595	(47) 08.02.2023
(97) EP 3185312	(47) 08.02.2023	(97) EP 3494927	(47) 08.02.2023	(97) EP 3606671	(47) 08.02.2023	(97) EP 3715093	(47) 08.02.2023
(97) EP 3187291	(47) 08.02.2023	(97) EP 3495295	(47) 08.02.2023	(97) EP 3611278	(47) 08.02.2023	(97) EP 3718844	(47) 08.02.2023
(97) EP 3200644	(47) 08.02.2023	(97) EP 3495878	(47) 08.02.2023	(97) EP 3613595	(47) 08.02.2023	(97) EP 3719248	(47) 08.02.2023
(97) EP 3200882	(47) 08.02.2023	(97) EP 3496175	(47) 08.02.2023	(97) EP 3621485	(47) 08.02.2023	(97) EP 3719314	(47) 08.02.2023
(97) EP 3201405	(47) 08.02.2023	(97) EP 3499354	(47) 08.02.2023	(97) EP 3624208	(47) 08.02.2023	(97) EP 3719315	(47) 08.02.2023
(97) EP 3202517	(47) 08.02.2023	(97) EP 3502355	(47) 08.02.2023	(97) EP 3628469	(47) 08.02.2023	(97) EP 3719688	(47) 08.02.2023
(97) EP 3230204	(47) 08.02.2023	(97) EP 3502359	(47) 08.02.2023	(97) EP 3628572	(47) 08.02.2023	(97) EP 3720461	(47) 08.02.2023
(97) EP 3234098	(47) 08.02.2023	(97) EP 3503572	(47) 08.02.2023	(97) EP 3630240	(47) 08.02.2023	(97) EP 3720830	(47) 08.02.2023
(97) EP 3237141	(47) 08.02.2023	(97) EP 3505441	(47) 08.02.2023	(97) EP 3633259	(47) 08.02.2023	(97) EP 3721104	(47) 08.02.2023
(97) EP 3237543	(47) 08.02.2023	(97) EP 3505551	(47) 08.02.2023	(97) EP 3633643	(47) 08.02.2023	(97) EP 3721227	(47) 08.02.2023
(97) EP 3237655	(47) 08.02.2023	(97) EP 3506003	(47) 08.02.2023	(97) EP 3635883	(47) 08.02.2023	(97) EP 3722938	(47) 08.02.2023
(97) EP 3249612	(47) 08.02.2023	(97) EP 3506164	(47) 08.02.2023	(97) EP 3641608	(47) 08.02.2023	(97) EP 3723570	(47) 08.02.2023
(97) EP 3258668	(47) 08.02.2023	(97) EP 3506462	(47) 08.02.2023	(97) EP 3643464	(47) 08.02.2023	(97) EP 3724294	(47) 08.02.2023
(97) EP 3259345	(47) 08.02.2023	(97) EP 3513996	(47) 08.02.2023	(97) EP 3643615	(47) 08.02.2023	(97) EP 3724395	(47) 08.02.2023
(97) EP 3272525	(47) 08.02.2023	(97) EP 3517806	(47) 08.02.2023	(97) EP 3650932	(47) 08.02.2023	(97) EP 3725569	(47) 08.02.2023
(97) EP 3277471	(47) 08.02.2023	(97) EP 3519503	(47) 08.02.2023	(97) EP 3662742	(47) 08.02.2023	(97) EP 3725615	(47) 08.02.2023
(97) EP 3287803	(47) 08.02.2023	(97) EP 3521537	(47) 08.02.2023	(97) EP 3662743	(47) 08.02.2023	(97) EP 3725649	(47) 08.02.2023
(97) EP 3287985	(47) 08.02.2023	(97) EP 3529098	(47) 08.02.2023	(97) EP 3663028	(47) 08.02.2023	(97) EP 3726514	(47) 08.02.2023
(97) EP 3294172	(47) 08.02.2023	(97) EP 3530102	(47) 08.02.2023	(97) EP 3663141	(47) 08.02.2023	(97) EP 3726694	(47) 08.02.2023
(97) EP 3295580	(47) 08.02.2023	(97) EP 3533104	(47) 08.02.2023	(97) EP 3663150	(47) 08.02.2023	(97) EP 3727763	(47) 08.02.2023
(97) EP 3311384	(47) 08.02.2023	(97) EP 3533315	(47) 08.02.2023	(97) EP 3663622	(47) 08.02.2023	(97) EP 3727865	(47) 08.02.2023
(97) EP 3314702	(47) 08.02.2023	(97) EP 3535593	(47) 08.02.2023	(97) EP 3664305	(47) 08.02.2023	(97) EP 3727997	(47) 08.02.2023
(97) EP 3317721	(47) 08.02.2023	(97) EP 3539881	(47) 08.02.2023	(97) EP 3664474	(47) 08.02.2023	(97) EP 3728450	(47) 08.02.2023
(97) EP 3322976	(47) 08.02.2023	(97) EP 3540493	(47) 08.02.2023	(97) EP 3666424	(47) 08.02.2023	(97) EP 3728481	(47) 08.02.2023
(97) EP 3336748	(47) 08.02.2023	(97) EP 3543321	(47) 08.02.2023	(97) EP 3666646	(47) 08.02.2023	(97) EP 3728835	(47) 08.02.2023
(97) EP 3339829	(47) 08.02.2023	(97) EP 3548766	(47) 08.02.2023	(97) EP 3666697	(47) 08.02.2023	(97) EP 3728945	(47) 08.02.2023
(97) EP 3340106	(47) 08.02.2023	(97) EP 3549493	(47) 08.02.2023	(97) EP 3666810	(47) 08.02.2023	(97) EP 3729119	(47) 08.02.2023
(97) EP 3342328	(47) 08.02.2023	(97) EP 3551059	(47) 08.02.2023	(97) EP 3667051	(47) 08.02.2023	(97) EP 3729511	(47) 08.02.2023
(97) EP 3348351	(47) 08.02.2023	(97) EP 3551481	(47) 08.02.2023	(97) EP 3669692	(47) 08.02.2023	(97) EP 3729847	(47) 08.02.2023
(97) EP 3348433	(47) 08.02.2023	(97) EP 3552829	(47) 08.02.2023	(97) EP 3670003	(47) 08.02.2023	(97) EP 3729921	(47) 08.02.2023
(97) EP 3349665	(47) 08.02.2023	(97) EP 3552894	(47) 08.02.2023	(97) EP 3670161	(47) 08.02.2023	(97) EP 3731449	(47) 08.02.2023
(97) EP 3352351	(47) 08.02.2023	(97) EP 3553153	(47) 08.02.2023	(97) EP 3670728	(47) 08.02.2023	(97) EP 3732107	(47) 08.02.2023

(97) EP 3732274	(47) 08.02.2023	(97) EP 3831899	(47) 08.02.2023	(97) EP 3894529	(47) 08.02.2023	(97) EP 3906573	(47) 08.02.2023
(97) EP 3732921	(47) 08.02.2023	(97) EP 3832429	(47) 08.02.2023	(97) EP 3894686	(47) 08.02.2023	(97) EP 3906628	(47) 08.02.2023
(97) EP 3734198	(47) 08.02.2023	(97) EP 3832520	(47) 08.02.2023	(97) EP 3894761	(47) 08.02.2023	(97) EP 3907774	(47) 08.02.2023
(97) EP 3734564	(47) 08.02.2023	(97) EP 3833077	(47) 08.02.2023	(97) EP 3895148	(47) 08.02.2023	(97) EP 3907800	(47) 08.02.2023
(97) EP 3734658	(47) 08.02.2023	(97) EP 3835081	(47) 08.02.2023	(97) EP 3897227	(47) 08.02.2023	(97) EP 3911490	(47) 08.02.2023
(97) EP 3736136	(47) 08.02.2023	(97) EP 3835138	(47) 08.02.2023	(97) EP 3897268	(47) 08.02.2023	(97) EP 3915532	(47) 08.02.2023
(97) EP 3738355	(47) 08.02.2023	(97) EP 3835381	(47) 08.02.2023	(97) EP 3897273	(47) 08.02.2023	(97) EP 3911544	(47) 08.02.2023
(97) EP 3739036	(47) 08.02.2023	(97) EP 3835970	(47) 08.02.2023	(97) EP 3898184	(47) 08.02.2023	(97) EP 3913825	(47) 08.02.2023
(97) EP 3740689	(47) 08.02.2023	(97) EP 3836762	(47) 08.02.2023	(97) EP 3898210	(47) 08.02.2023	(97) EP 3922116	(47) 08.02.2023
(97) EP 3745152	(47) 08.02.2023	(97) EP 3836764	(47) 08.02.2023	(97) EP 3898248	(47) 08.02.2023	(97) EP 3923569	(47) 08.02.2023
(97) EP 3743141	(47) 08.02.2023	(97) EP 3838828	(47) 08.02.2023	(97) EP 3898263	(47) 08.02.2023	(97) EP 3924558	(47) 08.02.2023
(97) EP 3743450	(47) 08.02.2023	(97) EP 3838971	(47) 08.02.2023	(97) EP 3898265	(47) 08.02.2023	(97) EP 3925588	(47) 08.02.2023
(97) EP 3743634	(47) 08.02.2023	(97) EP 3839196	(47) 08.02.2023	(97) EP 3898266	(47) 08.02.2023	(97) EP 3927931	(47) 08.02.2023
(97) EP 3753440	(47) 08.02.2023	(97) EP 3839426	(47) 08.02.2023	(97) EP 3898269	(47) 08.02.2023	(97) EP 3930530	(47) 08.02.2023
(97) EP 3748050	(47) 08.02.2023	(97) EP 3840596	(47) 08.02.2023	(97) EP 3898270	(47) 08.02.2023	(97) EP 3938435	(47) 08.02.2023
(97) EP 3748121	(47) 08.02.2023	(97) EP 3842022	(47) 08.02.2023	(97) EP 3898271	(47) 08.02.2023	(97) EP 3940968	(47) 08.02.2023
(97) EP 3750612	(47) 08.02.2023	(97) EP 3842110	(47) 08.02.2023	(97) EP 3898285	(47) 08.02.2023	(97) EP 3942169	(47) 08.02.2023
(97) EP 3753915	(47) 08.02.2023	(97) EP 3842248	(47) 08.02.2023	(97) EP 3898286	(47) 08.02.2023	(97) EP 3943569	(47) 08.02.2023
(97) EP 3755128	(47) 08.02.2023	(97) EP 3842301	(47) 08.02.2023	(97) EP 3898287	(47) 08.02.2023	(97) EP 3945704	(47) 08.02.2023
(97) EP 3759324	(47) 08.02.2023	(97) EP 3842623	(47) 08.02.2023	(97) EP 3898304	(47) 08.02.2023	(97) EP 3946920	(47) 08.02.2023
(97) EP 3759457	(47) 08.02.2023	(97) EP 3843550	(47) 08.02.2023	(97) EP 3898325	(47) 08.02.2023	(97) EP 3951154	(47) 08.02.2023
(97) EP 3767163	(47) 08.02.2023	(97) EP 3845743	(47) 08.02.2023	(97) EP 3898359	(47) 08.02.2023	(97) EP 3956010	(47) 08.02.2023
(97) EP 3767309	(47) 08.02.2023	(97) EP 3848229	(47) 08.02.2023	(97) EP 3898497	(47) 08.02.2023	(97) EP 3957473	(47) 08.02.2023
(97) EP 3770271	(47) 08.02.2023	(97) EP 3849202	(47) 08.02.2023	(97) EP 3898531	(47) 08.02.2023	(97) EP 3957817	(47) 08.02.2023
(97) EP 3770812	(47) 08.02.2023	(97) EP 3850880	(47) 08.02.2023	(97) EP 3898557	(47) 08.02.2023	(97) EP 3959422	(47) 08.02.2023
(97) EP 3770816	(47) 08.02.2023	(97) EP 3851404	(47) 08.02.2023	(97) EP 3898563	(47) 08.02.2023	(97) EP 3960584	(47) 08.02.2023
(97) EP 3770817	(47) 08.02.2023	(97) EP 3857691	(47) 08.02.2023	(97) EP 3898577	(47) 08.02.2023	(97) EP 3963862	(47) 08.02.2023
(97) EP 3771805	(47) 08.02.2023	(97) EP 3860719	(47) 08.02.2023	(97) EP 3898619	(47) 08.02.2023	(97) EP 3965329	(47) 08.02.2023
(97) EP 3771972	(47) 08.02.2023	(97) EP 3861877	(47) 08.02.2023	(97) EP 3898728	(47) 08.02.2023	(97) EP 3969126	(47) 08.02.2023
(97) EP 3772645	(47) 08.02.2023	(97) EP 3862340	(47) 08.02.2023	(97) EP 3898746	(47) 08.02.2023	(97) EP 3972379	(47) 08.02.2023
(97) EP 3772876	(47) 08.02.2023	(97) EP 3866307	(47) 08.02.2023	(97) EP 3898779	(47) 08.02.2023	(97) EP 3976939	(47) 08.02.2023
(97) EP 3778064	(47) 08.02.2023	(97) EP 3869242	(47) 08.02.2023	(97) EP 3898831	(47) 08.02.2023	(97) EP 3981615	(47) 08.02.2023
(97) EP 3779447	(47) 08.02.2023	(97) EP 3869366	(47) 08.02.2023	(97) EP 3898946	(47) 08.02.2023	(97) EP 3984048	(47) 08.02.2023
(97) EP 3781480	(47) 08.02.2023	(97) EP 3871385	(47) 08.02.2023	(97) EP 3898985	(47) 08.02.2023	(97) EP 3988264	(47) 08.02.2023
(97) EP 3783468	(47) 08.02.2023	(97) EP 3871446	(47) 08.02.2023	(97) EP 3899257	(47) 08.02.2023	(97) EP 3992961	(47) 08.02.2023
(97) EP 3784530	(47) 08.02.2023	(97) EP 3871558	(47) 08.02.2023	(97) EP 3899511	(47) 08.02.2023	(97) EP 3999377	(47) 08.02.2023
(97) EP 3788742	(47) 08.02.2023	(97) EP 3873989	(47) 08.02.2023	(97) EP 3900059	(47) 08.02.2023	(97) EP 4000125	(47) 08.02.2023
(97) EP 3788923	(47) 08.02.2023	(97) EP 3874081	(47) 08.02.2023	(97) EP 3900111	(47) 08.02.2023	(97) EP 4001080	(47) 08.02.2023
(97) EP 3793222	(47) 08.02.2023	(97) EP 3876646	(47) 08.02.2023	(97) EP 3901230	(47) 08.02.2023	(97) EP 4004490	(47) 08.02.2023
(97) EP 3793249	(47) 08.02.2023	(97) EP 3879103	(47) 08.02.2023	(97) EP 3901614	(47) 08.02.2023	(97) EP 4008628	(47) 08.02.2023
(97) EP 3800319	(47) 08.02.2023	(97) EP 3879373	(47) 08.02.2023	(97) EP 3902416	(47) 08.02.2023	(97) EP 4008862	(47) 08.02.2023
(97) EP 3802251	(47) 08.02.2023	(97) EP 3879836	(47) 08.02.2023	(97) EP 3902663	(47) 08.02.2023	(97) EP 4009346	(47) 08.02.2023
(97) EP 3803118	(47) 08.02.2023	(97) EP 3883215	(47) 08.02.2023	(97) EP 3902668	(47) 08.02.2023	(97) EP 4009419	(47) 08.02.2023
(97) EP 3804579	(47) 08.02.2023	(97) EP 3884616	(47) 08.02.2023	(97) EP 3902693	(47) 08.02.2023	(97) EP 4012351	(47) 08.02.2023
(97) EP 3807135	(47) 08.02.2023	(97) EP 3886647	(47) 08.02.2023	(97) EP 3902712	(47) 08.02.2023	(97) EP 4015690	(47) 08.02.2023
(97) EP 3812179	(47) 08.02.2023	(97) EP 3890523	(47) 08.02.2023	(97) EP 3902755	(47) 08.02.2023	(97) EP 4017387	(47) 08.02.2023
(97) EP 3813347	(47) 08.02.2023	(97) EP 3890999	(47) 08.02.2023	(97) EP 3902775	(47) 08.02.2023	(97) EP 4028313	(47) 08.02.2023
(97) EP 3815326	(47) 08.02.2023	(97) EP 3892386	(47) 08.02.2023	(97) EP 3902791	(47) 08.02.2023	(97) EP 4034330	(47) 08.02.2023
(97) EP 3818395	(47) 08.02.2023	(97) EP 3893109	(47) 08.02.2023	(97) EP 3903015	(47) 08.02.2023	(97) EP 4035302	(47) 08.02.2023
(97) EP 3824180	(47) 08.02.2023	(97) EP 3893308	(47) 08.02.2023	(97) EP 3904270	(47) 08.02.2023	(97) EP 4046313	(47) 08.02.2023
(97) EP 3825170	(47) 08.02.2023	(97) EP 3893677	(47) 08.02.2023	(97) EP 3905098	(47) 08.02.2023	(97) EP 4073430	(47) 08.02.2023
(97) EP 3831134	(47) 08.02.2023	(97) EP 3894250	(47) 08.02.2023	(97) EP 3906117	(47) 08.02.2023	(97) EP 4083486	(47) 08.02.2023
(97) EP 3831229	(47) 08.02.2023	(97) EP 3894412	(47) 08.02.2023	(97) EP 3906122	(47) 08.02.2023		

Zveřejněné překlady evropských patentových spisů

U následujících udělených evropských patentů s účinky pro Českou republiku byl majitelem předložen překlad patentového spisu do českého jazyka (§ 35c odst. 2 až 4 zákona č. 527/1990 Sb., v platném znění). Údaje jsou řazeny vzestupně podle čísel evropských patentů.

(97) EP 2853257		(33) TR	
(47) 02.11.2022		(74) Vsetečka Zelený Švorčík a partneři, advokátní a patentová kancelář, JUDr. Michal Havlík, Hájkova 1406/2, Praha 2, Nové Město, 12000	
(97) 01.04.2015			
(51) A61K 9/00	(2006.01)		
A61K 9/20	(2006.01)		
A61K 31/522	(2006.01)		
A61P 3/10	(2006.01)		
(96) 11.09.2014		(97) EP 2999666	
(96) 14184462.1		(47) 21.09.2022	
(73) Sanovel Ilac Sanayi ve Ticaret A.S., 34460 Istanbul, TR		(97) 27.11.2014	
(72) Türkyılmaz, Ali, 34460 Istanbul, TR		(51) C01G 49/10	(2006.01)
Turp, Ali Hasan, 34460 Istanbul, TR		C02F 1/72	(2006.01)
Saydam, Mehtap, 34460 Istanbul, TR		C02F 1/52	(2006.01)
(54) Farmaceutické přípravky linagliptinu		C23F 1/46	(2006.01)
(32) 201310724		B01F 23/232	(2022.01)
(31) 12.09.2013		B01F 25/23	(2022.01)
		B01F 25/53	(2022.01)
		C23G 1/36	(2006.01)
		(96) 22.05.2014	

(96)	14726140.8		<i>A61P 43/00</i>	(2006.01)	
(73)	Tessenderlo Group NV, 1050 Brussel, BE		<i>C07D 403/12</i>	(2006.01)	
(72)	PEETERS, Rudy, B-3980 Tessenderlo, BE		<i>C07D 401/14</i>	(2006.01)	
(54)	Vylepšení způsob pro získání roztoku obsahující železo s vysokou koncentrací		<i>C07D 405/14</i>	(2006.01)	
(32)	13168775, 13195781		<i>C07D 413/14</i>	(2006.01)	
(31)	22.05.2013, 05.12.2013		<i>C07D 401/04</i>	(2006.01)	
(33)	EP, EP		<i>C07D 401/06</i>	(2006.01)	
(86)	PCT/EP2014/060589		<i>C07D 401/12</i>	(2006.01)	
(87)	WO 2014/187925		<i>C07D 403/14</i>	(2006.01)	
(74)	Macek and Partners, Jiří Macek, Kloboukova 2191/4, Praha 4, Chodov, 14800		<i>C07D 413/12</i>	(2006.01)	
(97)	EP 3019968		<i>C07D 471/04</i>	(2006.01)	
(47)	23.11.2022		<i>C07D 471/08</i>	(2006.01)	
(97)	15.01.2015		<i>C07D 487/04</i>	(2006.01)	
(51)	<i>G06F 15/00</i>	(2006.01)	<i>C07D 487/10</i>	(2006.01)	
	<i>F41H 7/02</i>	(2006.01)	<i>C07D 491/107</i>	(2006.01)	
	<i>G06F 17/00</i>	(2019.01)	<i>C07D 498/08</i>	(2006.01)	
	<i>G06F 3/14</i>	(2006.01)	<i>C07D 498/18</i>	(2006.01)	
	<i>G05D 1/02</i>	(2020.01)	<i>C07D 471/10</i>	(2006.01)	
	G01C 21/26	(2006.01)	<i>C07D 519/00</i>	(2006.01)	
	G01C 21/36	(2006.01)	(96)	10.12.2014	
(96)	26.06.2014		(96)	14868829.4	
(96)	14822643.4		(73)	Celgene Quanticel Research, Inc., San Diego, CA 92121, US	
(73)	Bae Systems Hägglunds Aktiebolag, 891 82 Örnköldsvik, SE		(72)	CHEN, Young K., San Marcos, CA 92078, US	
(72)	BACKSTRÖM, Ronny, S-905 83 Umeå, SE			KANOUNI, Toufike, La Jolla, CA 92037, US	
	SEGERMAN, Mikael, S-831 43 Östersund, SE			KALDOR, Stephen W., San Diego, CA 92127, US	
(54)	Systém a způsob zpracování taktických informací v bojovém vozidle		(54)	Inhibitory k lyzin specifické demethylázy-1	
(32)	1350869		(32)	201361914927 P	
(31)	12.07.2013		(31)	11.12.2013	
(33)	SE		(33)	US	
(86)	PCT/SE2014/050793		(86)	PCT/US2014/069562	
(87)	WO 2015/005849		(87)	WO 2015/089192	
(74)	Rott, Růžička & Guttman a spol., Vyskočilova 1566, Praha 4, Michle, 14000		(74)	PATENTSERVIS Praha a.s., Na Podkovce 281/10, Praha 4, Podolí, 14700	
(97)	EP 3030645		(97)	EP 3166504	
(47)	07.12.2022		(47)	02.11.2022	
(97)	12.02.2015		(97)	14.01.2016	
(51)	<i>C12M 1/38</i>	(2006.01)	(51)	<i>A61B 17/04</i>	(2006.01)
	<i>C12Q 1/68</i>	(2018.01)	(96)	04.06.2015	
(96)	07.08.2014		(96)	15729120.4	
(96)	14835196.8		(73)	Charité - Universitätsmedizin Berlin, 10117 Berlin, DE	
(73)	Illumina, Inc., San Diego, CA 92122, US		(72)	FIKATAS, Panagiotis, 10439 Berlin, DE	
(72)	STONE, Michael, San Diego, CA 92109, US		(54)	Zařízení k uvázání uzlu	
	VERKADE, Drew, Carlsbad, CA 92008, US		(32)	102014213135, 102015104153	
(54)	Fluidní systém pro dodávku reakčních činidel do průtokové cely		(31)	07.07.2014, 19.03.2015	
(32)	201361863795 P		(33)	DE, DE	
(31)	08.08.2013		(86)	PCT/EP2015/062520	
(33)	US		(87)	WO 2016/005118	
(86)	PCT/US2014/050052		(74)	Rott, Růžička & Guttman a spol., Vyskočilova 1566, Praha 4, Michle, 14000	
(87)	WO 2015/021228		(97)	EP 3234221	
(74)	FISCHER IP s.r.o., Na hrobci 294/5, Praha 2, Nové Město, 12800		(47)	16.11.2022	
(97)	EP 3071367		(97)	23.06.2016	
(47)	02.11.2022		(51)	<i>C23C 22/34</i>	(2006.01)
(97)	28.05.2015		(96)	15.12.2015	
(51)	<i>B24B 3/00</i>	(2006.01)	(96)	15817149.6	
(96)	12.11.2014		(73)	Chemetall GmbH, 60487 Frankfurt am Main, DE	
(96)	14864954.4		(72)	SEBRALLA, Lars, 63486 Bruchköbel, DE	
(73)	Prosharp Inc., Worcester, MA 01604, US			BIRKENHEUER, Stefan, 60433 Frankfurt, DE	
	Prosharp AB, 852 29 Sundsvall, SE			WALTER, Manfred, 63452 Hanau, DE	
(72)	ERIKSSON, Magnus, S-862 41 Njurunda, SE		(54)	Způsob adhezivně pevného povlékání kovových povrchů, zejména hliníkových materiálů	
(54)	Způsob automatického ostření čepele		(32)	102014225801	
(32)	201361905981 P		(31)	15.12.2014	
(31)	19.11.2013		(33)	DE	
(33)	US		(86)	PCT/EP2015/079678	
(86)	PCT/US2014/065135		(87)	WO 2016/096777	
(87)	WO 2015/077092		(74)	Havlík Švorčík a partneři, advokátní a patentová kancelář, JUDr. Otakar Švorčík, Hálkova 1406/2, Praha 2, Nové Město, 12000	
(74)	PATENTSERVIS Praha a.s., Na Podkovce 281/10, Praha 4, Podolí, 14700		(97)	EP 3247722	
(97)	EP 3080100		(47)	30.11.2022	
(47)	30.11.2022		(97)	28.07.2016	
(97)	18.06.2015				
(51)	<i>A61P 35/00</i>	(2006.01)			

- (51) **C07K 16/08** (2006.01)
A61K 39/245 (2006.01)
C07K 14/005 (2006.01)
- (96) 22.01.2016
(96) 16702210.2
- (73) GlaxoSmithKline Biologicals SA, 1330 Rixensart, BE
(72) CARFI, Andrea, Cambridge, Massachusetts 02139, US
CIFERRI, Claudio, Oakland, California 94602, US
XING, Yi, Andover, MA 01810, US
- (54) **Antigeny cytomegaloviru a jejich použití**
- (32) 15152221
(31) 22.01.2015
(33) EP
(86) PCT/IB2016/050335
(87) WO 2016/116904
(74) ZIVKO MIJATOVIC & PARTNERS s.r.o., Jugoslávských partyzánů 639/26, Praha 6, Bubeneč, 16000
-
- (97) **EP 3280440**
(47) 16.11.2022
(97) 13.10.2016
(51) **A61K 39/395** (2006.01)
C07K 16/40 (2006.01)
- (96) 05.04.2016
(96) 16777134.4
- (73) Bioverativ USA Inc., South San Francisco, California 94080, US
(72) PANICKER, Sandip, Pacifica, CA 94044, US
PARRY, Graham, San Mateo, CA 94402, US
- (54) **Polidštěné anti-CD1s protilátky a způsoby jejich použití**
- (32) 201562143636 P, 201562200997 P
(31) 06.04.2015, 04.08.2015
(33) US, US
(86) PCT/US2016/026038
(87) WO 2016/164358
(74) Traplová Hakr Kubát, advokátní a patentová kancelář s.r.o., Mgr. Jana Šuranová Traplová advokátka, Přístavní 531/24, Praha 7, Holešovice, 17000
-
- (97) **EP 3305450**
(47) 11.01.2023
(97) 02.03.2017
(51) **B23D 61/04** (2006.01)
- (96) 28.07.2016
(96) 16839005.2
- (73) Kanefusa Kabushiki Kaisha, Niwa-gun, Aichi-ken 480-0192, JP
(72) NAKAJIMA, Yasutaka, Niwa-gun Aichi 480-0192, JP
OKABE, Fuminori, Niwa-gun Aichi 480-0192, JP
- (54) **Pilový kotouč s hroty**
- (32) 2015165103
(31) 24.08.2015
(33) JP
(86) PCT/JP2016/072177
(87) WO 2017/033658
(74) Havlík Švorčík a partneři, advokátní a patentová kancelář, JUDr. Michal Havlík, Hálkova 1406/2, Praha 2, Nové Město, 12000
-
- (97) **EP 3328888**
(47) 07.12.2022
(97) 09.02.2017
(51) **C07K 16/28** (2006.01)
C07K 16/30 (2006.01)
A61P 35/00 (2006.01)
A61K 39/395 (2006.01)
- (96) 29.07.2016
(96) 16748023.5
- (73) Regeneron Pharmaceuticals, Inc., Tarrytown, NY 10591-6707, US
(72) KIRSHNER, Jessica R., Tarrytown, NY 10591-6707, US
CRAWFORD, Alison, Tarrytown, NY 10591-6707, US
THURSTON, Gavin, Tarrytown, NY 10591-6707, US
SMITH, Eric, Tarrytown, NY 10591, US
HABER, Lauric, Tarrytown, NY 10591, US
DUDGEON, Drew, Tarrytown, NY 10591, US
RAFIQUE, Ashique, Tarrytown, NY 10591, US
- (54) **Anti-PSMA protilátky, bispecifické molekuly vázající antigen, které vážou PSMA a CD3, a jejich použití**
- (32) 201562199823 P, 201562222590 P, 201662351823 P
- (31) 31.07.2015, 23.09.2015, 17.06.2016
(33) US, US, US
(86) PCT/US2016/044732
(87) WO 2017/023761
(74) A. Holas & partner, Patentová a známková kancelář, Ing. Mgr. Hana Holasová, Křížová 105/4, Brno, Staré Brno, 60300
-
- (97) **EP 3334128**
(47) 09.11.2022
(97) 13.06.2018
(51) **H04L 61/3015** (2022.01)
H04L 9/40 (2022.01)
G06F 21/55 (2013.01)
- (96) 23.03.2017
(96) 17162468.7
- (73) EURid vzw, 1831 Diegem, BE
(72) Desmet, Lieven, 3020 Herent, BE
Vissers, Thomas, 2018 Antwerpen, BE
Agten, Pieter, 3940 Hechtel-Eksel, BE
Spooren, Jan, 2900 Schoten, BE
Van Wesemael, Marc, 1831 Diegem, BE
- (54) **Způsob automatického určování v době registrace, zda je pravděpodobné, že je registrace doménového jména zamýšlena pro použití k škodlivé činnosti či nikoli**
- (32) 16203152
(31) 09.12.2016
(33) EP
(74) PatentEnter s.r.o., Koliště 1965/13a, Brno, Černá Pole, 60200
-
- (97) **EP 3347537**
(47) 25.01.2023
(97) 16.03.2017
(51) **E04B 9/04** (2006.01)
- (96) 08.09.2016
(96) 16769891.9
- (73) Hunter Douglas Industries B.V., 3071 EL Rotterdam, NL
(72) VEJEN-JENSEN, Lars, 3071 EL Rotterdam, NL
LANGEVELD, Michiel, Jacobus, Johannes, 3071 EL Rotterdam, NL
- (54) **Lineární panel**
- (32) 1041463
(31) 08.09.2015
(33) NL
(86) PCT/EP2016/071174
(87) WO 2017/042269
(74) Havlík Švorčík a partneři, advokátní a patentová kancelář, JUDr. Michal Havlík, Hálkova 1406/2, Praha 2, Nové Město, 12000
-
- (97) **EP 3412277**
(47) 14.12.2022
(97) 12.12.2018
(51) **A61K 9/14** (2006.01)
A61K 31/167 (2006.01)
A61K 31/573 (2006.01)
A61P 11/00 (2006.01)
A61P 11/06 (2006.01)
- (96) 23.01.2013
(96) 18181331.2
- (73) Chiesi Farmaceutici S.p.A., 43122 Parma, IT
(72) MONARI, Elisa, 43100 Parma, IT
CANTARELLI, Anna Maria, 43100 Parma, IT
COCCONI, Daniela, 43100 Parma, IT
PASQUALI, Irene, 43100 Parma, IT
- (54) **Suchá prášková formulace zahrnující kortikosteroid a beta-adrenergikum pro inhalační podávání**
- (32) 12152392
(31) 25.01.2012
(33) EP
(74) KOREJZOVA LEGAL vos, JUDr. Petra Sauvage de Brantes, Korunní 810/104, Praha 10, Vinohrady, 10100
-
- (97) **EP 3423020**
(47) 02.11.2022
(97) 08.09.2017
(51) **A61G 7/08** (2006.01)
A61G 1/02 (2006.01)
- (96) 01.03.2017

(96) 17760748.8
(73) Arjo IP Holding AB, 211 20 Malmö, SE
(72) WILSON, Kevin, San Antonio TX 78260, US
DELLACA, Thomas, Anthony, San Antonio TX 78256, US
(54) **Manuální zvedací systém pro poháněné asistenční kolo lůžka**
(32) 201662301928 P
(31) 01.03.2016
(33) US
(86) PCT/US2017/020275
(87) WO 2017/151817
(74) ZIVKO MIJATOVIĆ & PARTNERS s.r.o., Jugoslávských partyzánů
639/26, Praha 6, Bubeneč, 16000

(97) **EP 3429644**
(47) 16.11.2022
(97) 21.09.2017
(51) **A61L 24/00** (2006.01)
(96) 14.03.2017
(96) 17713050.7
(73) Trio Healthcare Limited, Skipton, North Yorkshire BD23 2AA, GB
(72) PEARCE, Lloyd, Skipton North Yorkshire BD23 2AA, GB
LEE, Stewart, Skipton North Yorkshire BD23 2AA, GB
(54) **Kompozice kompatibilní s pokožkou**
(32) 201604308, 201703038
(31) 14.03.2016, 24.02.2017
(33) GB, GB
(86) PCT/GB2017/050690
(87) WO 2017/158340
(74) THK Legal s.r.o., Přístavní 531/24, Praha 7, Holešovice, 17000

(97) **EP 3461240**
(47) 16.11.2022
(97) 27.03.2019
(51) **H05H 6/00** (2006.01)
G21G 1/10 (2006.01)
C22B 5/18 (2006.01)
C22B 34/30 (2006.01)
C22B 9/14 (2006.01)
C25D 13/02 (2006.01)
G21K 5/08 (2006.01)
C25D 13/22 (2006.01)
B22F 9/22 (2006.01)
(96) 25.04.2013
(96) 18187378.7
(73) Triumph Inc., Vancouver, BC V6T 2A3, CA
(72) SCHAFFER, Paul, Richmond, British Columbia V7E 1V3, CA
BENARD, Francois, West Vancouver, British Columbia V6S 4E6, CA
BUCKLEY, Kenneth R., Vancouver, British Columbia V6K 3V2, CA
HANEMAAAYER, Victoire, Maple Ridge, British Columbia V2X 8G2, CA
KLUG, Julius Alexander, Vancouver, BC, V5N 2Y6, CA
KOVACS, Michael S., London, Ontario N6J 4E7, CA
MORLEY, Thomas J., Boston, MA Massachusetts 02210, US
RUTH, Thomas J., Vancouver, BC V6K 4V7, CA
VALLIANT, John, Ancaster, Ontario L9K 1N8, CA
ZEISLER, Stefan K., Vancouver, British Columbia V6N 2S7, CA
DODD, Maurice G., Chilliwack, British Columbia V2P 7X3, CA
MANUELA, Cornelia Hoehr, Vancouver, British Columbia V5Y 1T5, CA
(54) **Způsob, systémy a přístroj pro cyklotronovou produkci technicia-99m**
(32) 201261639408 P, 201261640610 P
(31) 27.04.2012, 30.04.2012
(33) US, US
(74) PatentEnter s.r.o., Koliště 1965/13a, Brno, Černá Pole, 60200

(97) **EP 3469641**
(47) 05.10.2022
(97) 21.12.2017
(51) **B01D 67/00** (2006.01)
B01D 69/14 (2006.01)
C08F 214/18 (2006.01)
C08J 5/22 (2006.01)
(96) 13.06.2017
(96) 17729144.0
(73) Solvay SA, 1120 Bruxelles, BE

Commissariat à l'Énergie Atomique et aux Énergies Alternatives, 75015 Paris, FR
(72) HAMON, Christine, 20021 Bollate (MI), IT
ABUSLEME, Julio A., 21047 Saronno (Varese), IT
BRAIDA, Marc-David, 94360 Bry-sur-Marne, FR
ROUAULT, Hélène, 38420 Le Versoud, FR
MOURZAGH, Djamel, 38360 Sassenage, FR
BESNARD, Gaëlle, 38000 Grenoble, FR
TOMASI, Daniel, 38119 Villard Saint Christophe, FR
(54) **Fluoropolymerová membrána pro elektrochemické zařízení**
(32) 16305721
(31) 14.06.2016
(33) EP
(86) PCT/EP2017/064446
(87) WO 2017/216184
(74) Traplová Hakr Kubát, advokátní a patentová kancelář, Mgr. Jana Šuranová
Traplová advokátka, Přístavní 531/24, Praha 7, Holešovice, 17000

(97) **EP 3470576**
(47) 07.09.2022
(97) 21.12.2017
(51) **E01B 29/16** (2006.01)
E01B 33/00 (2006.01)
E01B 29/17 (2006.01)
(96) 05.06.2017
(96) 17812806.2
(73) FCC Contrucción, S.A. (FCCCO), 28050 Madrid, ES
Contratas Y Ventas, S.A.U. (Convensa), 33001 Oviedo Asturias, ES
(72) MIGUELEZ TAPIA, Francisco Javier, 28050 Madrid, ES
FERNANDEZ MUÑIZ, Fernando, 28050 Madrid, ES
(54) **Způsob vykládání, přepravování a montování železniční kolejnice**
(32) 201630810
(31) 14.06.2016
(33) ES
(86) PCT/ES2017/070407
(87) WO 2017/216405
(74) Traplová Hakr Kubát, advokátní a patentová kancelář, Mgr. Jana Šuranová
Traplová advokátka, Přístavní 531/24, Praha 7, Holešovice, 17000

(97) **EP 3481972**
(47) 07.09.2022
(97) 11.01.2018
(51) **C22C 38/40** (2006.01)
C22C 38/00 (2006.01)
C22C 38/02 (2006.01)
C22C 38/58 (2006.01)
C22C 45/02 (2006.01)
(96) 07.07.2017
(96) 17824946.2
(73) United States Steel Corporation, Pittsburgh, PA 15219, US
(72) BRANAGAN, Daniel James, Idaho Falls, Idaho 83406, US
FRERICHS, Andrew E., Idaho Falls, Idaho 83401, US
MEACHAM, Brian E., Idaho Falls, Idaho 83402, US
BALL, Andrew T., Idaho Falls, Idaho 83402, US
JUSTICE, Grant G., Idaho Falls, Idaho 83402, US
CLARK, Kurtis R., Idaho Falls, Idaho 83404, US
CHENG, Sheng, Idaho Falls, Idaho 83401, US
ANDERSON, Scott T., Idaho Falls, Idaho 83404, US
LARISH, Scott T., Idaho Falls, Idaho 83406, US
GIDDENS, Taylor L., Idaho Falls, Idaho 83401, US
TEW, Logan J., Idaho Falls, Idaho 83402, US
SERGUEEVA, Alla V., Idaho Falls, Idaho 83404, US
WALLESER, Jason K., Idaho Falls, Idaho 83401, US
(54) **Způsob výroby oceli s vysokou mezí kluzu**
(32) 201662359844 P, 201762482954 P
(31) 08.07.2016, 07.04.2017
(33) US, US
(86) PCT/US2017/041027
(87) WO 2018/009750
(74) PatentEnter s.r.o., Koliště 1965/13a, Brno, Černá Pole, 60200

(97) **EP 3507265**
(47) 14.12.2022
(97) 08.03.2018
(51) **C07C 21/04** (2006.01)
C01B 7/19 (2006.01)

	<i>C07C 17/20</i>	(2006.01)	(86)	PCT/IB2017/057577	
	<i>C07C 17/04</i>	(2006.01)	(87)	WO 2018/109607	
(96)	15.08.2017		(74)	Havlík Švorčík a partneři, advokátní a patentová kancelář, JUDr. Martin Švorčík, Hálkova 1406/2, Praha 2, Nové Město, 12000	
(96)	17847202.3				
(73)	Honeywell International Inc., Morris Plains, NJ 07950, US				
(72)	MERKEL, Daniel C., Morris Plains NJ 07950, US		(97)	EP 3575529	
	POKROVSKI, Konstantin A, Morris Plains NJ 07950, US		(47)	09.11.2022	
	TUNG, Hsueh Sung, Morris Plains NJ 07950, US		(97)	04.12.2019	
	WANG, Haiyou, Morris Plains NJ 07950, US		(51)	<i>E05D 15/06</i>	(2006.01)
	HULSE, Ryan J., Morris Plains NJ 07950, US		(96)	19.04.2019	
	PHAM, Hang T., Morris Plains NJ 07950, US		(96)	19170366.9	
(54)	Azeotropní nebo azeotropním podobné kompozice 1,3,3-trichlor-3-fluorprop-1-enu (HCFO-1231zd) a fluorovodíku (HF)		(73)	Zhongshan Opik Hardware Product Co., Ltd, Zhongshan, Guangdong 528403, CN	
(32)	201615252537		(72)	Xu, Jiangde, Guangdong, 528403, CN	
(31)	31.08.2016		(54)	Kladkové zařízení	
(33)	US		(32)	201810531512	
(86)	PCT/US2017/046969		(31)	29.05.2018	
(87)	WO 2018/044560		(33)	CN	
(74)	ZIVKO MIJATOVIC & PARTNERS s.r.o., Jugoslávských partyzánů 639/26, Praha 6, Bubeneč, 16000		(74)	Havlík Švorčík a partneři, advokátní a patentová kancelář, JUDr. Martin Švorčík, Hálkova 1406/2, Praha 2, Nové Město, 12000	
(97)	EP 3554759		(97)	EP 3579985	
(47)	18.01.2023		(47)	21.12.2022	
(97)	28.06.2018		(97)	16.08.2018	
(51)	<i>B23Q 1/00</i>	(2006.01)	(51)	<i>B08B 15/00</i>	(2006.01)
	<i>B23Q 5/10</i>	(2006.01)		<i>B08B 15/02</i>	(2006.01)
	<i>B23Q 17/22</i>	(2006.01)		<i>B23Q 1/00</i>	(2006.01)
(96)	18.10.2017			<i>B25H 1/20</i>	(2006.01)
(96)	17787160.5			<i>B25H 1/14</i>	(2006.01)
(73)	Taktomat Kurvengesteuerte Antriebssysteme GmbH, 86554 Pöttmes, DE			<i>B25H 1/16</i>	(2006.01)
(72)	HOFSTETTER, Norbert, 86676 Hollerbach, DE		(96)	17.05.2017	
(54)	Otočné zařízení		(96)	17730363.3	
(32)	102016124843		(73)	ESTA Apparatebau GmbH & Co. KG, 89250 Senden, DE	
(31)	19.12.2016		(72)	KRATER, Sebastian, 89250 Senden, DE	
(33)	DE			PALMEIRO-ROHLEDER, Daniel, 89077 Ulm, DE	
(86)	PCT/EP2017/076632		(54)	Odsávací stůl s držákem dílce pro přidržovaný dílec	
(87)	WO 2018/114083		(32)	102017102847	
(74)	ŽOVICOVÁ & ŽOVIC IP, s.r.o., Záhradnícka 36, Bratislava, 82108		(31)	13.02.2017	
			(33)	DE	
			(86)	PCT/DE2017/100422	
(97)	EP 3555064		(87)	WO 2018/145677	
(47)	23.11.2022		(74)	ZIVKO MIJATOVIC & PARTNERS s.r.o., Jugoslávských partyzánů 639/26, Praha 6, Bubeneč, 16000	
(97)	21.06.2018				
(51)	<i>C07D 401/14</i>	(2006.01)			
	<i>C07D 405/14</i>	(2006.01)	(97)	EP 3581731	
	<i>C07D 413/14</i>	(2006.01)	(47)	30.11.2022	
	<i>C07D 471/04</i>	(2006.01)	(97)	18.12.2019	
	<i>C07D 487/04</i>	(2006.01)	(51)	<i>E04F 15/02</i>	(2006.01)
	<i>A61K 31/497</i>	(2006.01)		<i>E04F 15/10</i>	(2006.01)
	<i>A61K 31/4427</i>	(2006.01)	(96)	15.06.2018	
	<i>A61P 3/00</i>	(2006.01)	(96)	18178061.0	
(96)	01.12.2017		(73)	Akzenta Paneele + Profile GmbH, 56759 Kaisersesch, DE	
(96)	17817174.0		(72)	Hannig, Hans-Jürgen, 51427 Bergisch Gladbach, DE	
(73)	Pfizer Inc., New York, NY 10017, US			Hoff, Egon, 56869 Mastershausen, DE	
(72)	ASPINES, Gary Erik, Hopkinton, MA 01748, US		(54)	Panel	
	BAGLEY, Scott W., Mystic, CT 06355, US		(74)	THK Legal s.r.o., Přístavní 24, Praha 7, 17000	
	CURTO, John M., Mystic, CT06355, US				
	DOWLING, Matthew S., Old Lyme, CT 06371, US				
	EDMONDS, David James, Arlington, MA 02474, US		(97)	EP 3604303	
	FLANAGAN, Mark E., Gales Ferry, CT 06335, US		(47)	18.01.2023	
	FUTATSUGI, Kentaro, Quincy, MA 02169, US		(97)	27.09.2018	
	GRIFFITH, David A., Sudbury, MA 01776, US		(51)	<i>C07D 471/04</i>	(2006.01)
	HUARD, Kim, Medford, MA 02155, US			<i>A61K 31/437</i>	(2006.01)
	INGLE, Gajendra, Groton, CT 06340, US			<i>A61K 31/4155</i>	(2006.01)
	JIAO, Wenhua, Salem, CT 06420, US			<i>A61P 31/18</i>	(2006.01)
	LIMBERAKIS, Chris, Pawcatuck, CT 06379, US		(96)	24.03.2017	
	MATHIOWETZ, Alan M., Quaker Hill, CT 06375, US		(96)	17901680.3	
	PIOTROWSKI, David W., Waterford, CT 06385, US		(73)	ST Pharm Co., Ltd., Siheung-si, Gyeonggi-do 15086, KR	
	RUGGERI, Roger B., Waterford, CT 06385, US		(72)	KIM, Bong Jin, Saejong-si, 30150, KR	
(54)	Agonisté receptoru GLP-1 a jejich použití			LEE, Ill Young, Daejeon 34071, KR	
(32)	201662435533 P			KIM, Jae Hak, Daejeon 35351, KR	
(31)	16.12.2016			SHIN, Hong Suk, Jeonju-si Jeollabuk-do 54839, KR	
(33)	US			SON, Jong Chan, Geumsan-gun Chungcheongnam-do 32710, KR	
				LEE, Chong-Kyo, Daejeon 34118, KR	
				KIM, Kyungjin, Seoul 06194, KR	
				KIM, Uk-il, Gyeonggi-do 15610, KR	
				NAM, Hwa Jung, Busan 48270, KR	

(54) **Nový pyrrolpyridinový derivát, způsob jeho výroby a jeho použití**
(86) PCT/KR2017/003194
(87) WO 2018/174320
(74) ŽOVICOVÁ & ŽOVIC IP, s.r.o., Záhradnícka 36, Bratislava 82108

(97) **EP 3608504**
(47) 18.01.2023
(97) 12.02.2020
(51) **E21C 35/18** (2006.01)
E21C 35/193 (2006.01)
E21C 35/197 (2006.01)

(96) 28.04.2017
(96) 19194833.0
(73) Betek GmbH & Co. KG, 78733 Aichhalden, DE
(72) KRÄMER, Ulrich, 77709 Wolfach, DE
FRIEDERICHS, Heiko, 78733 Aichhalden, DE

(54) **Nůž s opěrným prvkem se středním výstupkem**
(32) 102016108808
(31) 12.05.2016
(33) DE
(74) ZIVKO MIJATOVIĆ & PARTNERS s.r.o., Jugoslávských partyzánů 639/26, Praha 6, Bubeneč, 16000

(97) **EP 3620558**
(47) 02.11.2022
(97) 11.03.2020
(51) **D01H 4/10** (2006.01)
D01H 4/12 (2006.01)
D01H 4/32 (2006.01)

(96) 06.09.2019
(96) 19195928.7
(73) Saurer Spinning Solutions GmbH & Co. KG, 52531 Übach-Palenberg, DE
(72) Winzen, Lothar, 52134 Herzogenrath, DE

(54) **Skříň ojednocovacího válce pro ojednocovací ústrojí rotorového
spřádacího zařízení pro předení s otevřeným koncem**
(32) 102018007069
(31) 07.09.2018
(33) DE
(74) Havlík Švorčík a partneři, advokátní a patentová kancelář, JUDr. Otakar Švorčík, Hálkova 1406/2, Praha 2, Nové Město, 12000

(97) **EP 3622822**
(47) 09.11.2022
(97) 18.03.2020
(51) **A01N 63/30** (2020.01)
A01N 25/00 (2006.01)
A01P 5/00 (2006.01)
A01P 21/00 (2006.01)
C12N 1/14 (2006.01)

(96) 12.09.2018
(96) 18382653.6
(73) Symborg, S.L., 30100 Murcia, ES
(72) FERNANDEZ, FELIX, 30100 Murcia, ES
BERNABE GARCIA, Antonio Jose, 30166 Nonduermas (Murcia), ES
VILA MARTINEZ, Ana, 30202 Los Segados / Cartagena, ES
TORRES VERA, Rocio, 18006 Granada, ES
JUAREZ MOLINA, JESUS, 30100 Murcia, ES

(54) **Kmen dominikia tenuihyphara, kompozice jej zahrnující a jejich
použití**
(74) Traplová Hakr Kubát, advokátní a patentová kancelář s.r.o., Mgr. Jana Šuranová Traplová, advokátka, Přístavní 531/24, Praha 7, Holešovice, 17000

(97) **EP 3630575**
(47) 11.01.2023
(97) 29.11.2018
(51) **B61F 9/00** (2006.01)
B61D 13/00 (2006.01)
B61K 9/00 (2006.01)
B61L 15/00 (2006.01)
B61L 25/02 (2006.01)

(96) 23.05.2018
(96) 18727249.7
(73) Bombardier Transportation GmbH, 10785 Berlin, DE
(72) ROCHE, Fabrice, 1030 Wien, AT
MONARTH, Andreas, 1090 Wien, AT

PEREZ GOMEZ, Guillermo, 1090 Wien, AT
(54) **Způsob detekce vykojení kolejového vozidla**
(32) 102017208760
(31) 23.05.2017
(33) DE
(86) PCT/EP2018/063502
(87) WO 2018/215538
(74) ZIVKO MIJATOVIĆ & PARTNERS s.r.o., Jugoslávských partyzánů 639/26, Praha 6, Bubeneč, 16000

(97) **EP 3634468**
(47) 14.12.2022
(97) 13.12.2018
(51) **A61K 38/26** (2006.01)
A61K 31/70 (2006.01)
A61P 3/10 (2006.01)

(96) 11.06.2018
(96) 18730344.1
(73) Novo Nordisk A/S, 2880 Bagsværd, DK
(72) VEGGE, Andreas, 2880 Bagsværd, DK
SCHÉELE, Susanne, 2880 Bagsværd, DK
BJERREGAARD, Simon, 2880 Bagsværd, DK

(54) **Pevné kompozice pro perorální podání**
(32) 17175131
(31) 09.06.2017
(33) EP
(86) PCT/EP2018/065266
(87) WO 2018/224689
(74) PatentEnter s.r.o., Koliště 1965/13a, Brno, Černá Pole, 60200

(97) **EP 3643427**
(47) 07.12.2022
(97) 27.12.2018
(51) **B22D 41/58** (2006.01)
B22D 11/047 (2006.01)
B22D 11/06 (2006.01)
B22D 41/50 (2006.01)

(96) 19.06.2018
(96) 18820162.8
(73) Krosakiharima Corporation, Kitakyushu-shi, Fukuoka 806-8586, JP
(72) HARADA, Takafumi, Kitakyushu-shi Fukuoka 806-8586, JP
TACHIKAWA, Kouichi, Kitakyushu-shi Fukuoka 806-8586, JP

(54) **Licí výlevka**
(32) 2017120713, 2018036756
(31) 20.06.2017, 01.03.2018
(33) JP, JP
(86) PCT/JP2018/023235
(87) WO 2018/235801
(74) Čermák a spol., JUDr. Karel Čermák Ph.D., LL.M., advokát, Elišky Peškové 735/15, Praha 5, Smíchov, 15000

(97) **EP 3654464**
(47) 28.12.2022
(97) 20.05.2020
(51) **H01T 2/02** (2006.01)
H01T 4/16 (2006.01)

(96) 11.11.2019
(96) 19208234.5
(73) RIPD IP Development Ltd, 2012 Nicosia, CY
(72) ROZMAN, Robert, 1216 Smednik, SI
(54) **Sestavy plynové výbojkové trubice**
(32) 20186276791 P, 201962864867 P, 201916667939
(31) 15.11.2018, 21.06.2019, 30.10.2019
(33) US, US, US

(74) ZIVKO MIJATOVIĆ & PARTNERS s.r.o., Jugoslávských partyzánů 639/26, Praha 6, Bubeneč, 16000

(97) **EP 3655301**
(47) 09.11.2022
(97) 04.04.2019
(51) **B61C 9/46** (2006.01)
B61C 17/12 (2006.01)
B61L 15/00 (2006.01)
B61L 21/10 (2006.01)
B61L 23/04 (2006.01)

(96) 16.08.2018

- (96) 18759885.9
(73) Siemens Mobility GmbH, 81739 München, DE
(72) HOFMANN, Matthias, 91058 Erlangen, DE
JASTROW, Thorsten, 90439 Nürnberg, DE
WINKLER, Dirk, 90766 Fürth, DE
- (54) **Kolejové vozidlo pro přepravu cestujících**
(32) 102017217408
(31) 29.09.2017
(33) DE
(86) PCT/EP2018/072181
(87) WO 2019/063190
(74) Čermák a spol., JUDr. Karel Čermák Ph.D., LL.M., advokát, Elišky Peškové 735/15, Praha 5, Smíchov, 15000
-
- (97) **EP 3662224**
(47) 02.11.2022
(97) 07.02.2019
(51) **F41H 1/02** (2006.01)
A45F 3/04 (2006.01)
F41H 5/013 (2006.01)
(96) 01.08.2018
(96) 18841849.5
(73) S&S Precision, LLC, Virginia Beach, VA 23453, US
(72) SWAN, Johnny E., Virginia Beach, VA 23453, US
BORLAND, Andrew C., Virginia Beach, VA 23453, US
ELIZALDE, William-Joseph Basan, Virginia Beach, VA 23453, US
VAN REESEMA, Willem J., Virginia Beach, VA 23453, US
- (54) **Pojízdný nosič zátěže**
(32) 201762539809 P
(31) 01.08.2017
(33) US
(86) PCT/US2018/044772
(87) WO 2019/028121
(74) Traplová Hadravská, advokátní a patentová kancelář, Mgr. Jana Šuranová
Traplová advokátka, Přístavní 24, Praha 7, 17000
-
- (97) **EP 3677374**
(47) 04.01.2023
(97) 07.03.2019
(51) **B23K 26/08** (2014.01)
B23K 26/21 (2014.01)
B23K 26/082 (2014.01)
B23K 26/244 (2014.01)
B23K 26/26 (2014.01)
B23K 37/04 (2006.01)
B62D 25/02 (2006.01)
B23K 101/00 (2006.01)
B23K 101/16 (2006.01)
B23K 101/18 (2006.01)
B23K 103/04 (2006.01)
(96) 03.08.2018
(96) 18850541.6
(73) Kabushiki Kaisha Kobe Seiko Sho (Kobe Steel, Ltd.), Kobe-shi, Hyogo 651-8585, JP
(72) WATANABE, Kenichi, Kobe-shi, Hyogo 651-2271, JP
KIMURA, Takayuki, Kobe-shi, Hyogo 651-2271, JP
CHEN, Liang, Fujisawa-shi, Kanagawa 251-8551, JP
HADANO, Masao, Fujisawa-shi, Kanagawa 251-8551, JP
SUZUKI, Reiichi, Fujisawa-shi, Kanagawa 251-8551, JP
- (54) **Způsob výroby spojeného tělesa a zařízení pro výrobu spojeného tělesa**
(32) 2017167224
(31) 31.08.2017
(33) JP
(86) PCT/JP2018/029206
(87) WO 2019/044380
(74) PATENTSERVIS Praha a.s., Na Podkovce 281/10, Praha 4, Podolí, 14700
-
- (97) **EP 3687657**
(47) 23.11.2022
(97) 04.04.2019
(51) **B01D 45/12** (2006.01)
B01D 45/14 (2006.01)
B01D 46/00 (2022.01)
F04C 29/02 (2006.01)
F01M 13/04 (2006.01)
- (96) 24.09.2018
(96) 18769739.6
(73) Safran Helicopter Engines, 64510 Bordes, FR
(72) NIFENECKER, Arnaud, 77550 Moissy-Cramayel, FR
FULLERINGER, Benjamin, 77550 Moissy-Cramayel, FR
LEMPEGNAT, Cédric, 77550 Moissy-Cramayel, FR
JOUSSELIN, Samuel, 77550 Moissy-Cramayel, FR
GAYMU, Pierre, 77550 Moissy-Cramayel, FR
GEORGET, Cédric, 77550 Moissy-Cramayel, FR
LANQUETIN, Rémi, 77550 Moissy-Cramayel, FR
OLHARAN, Philippe, 77550 Moissy-Cramayel, FR
- (54) **Díl pro centrifugální odplyňovač turbostroje a postup výroby tohoto dílu**
(32) 1758909
(31) 26.09.2017
(33) FR
(86) PCT/EP2018/075741
(87) WO 2019/063458
(74) Havlík Švorčík a partneři, advokátní a patentová kancelář, JUDr. Michal Havlík, Hálkova 1406/2, Praha 2, Nové Město, 12000
-
- (97) **EP 3710269**
(47) 21.12.2022
(97) 13.08.2020
(51) **B41J 2/045** (2006.01)
(96) 06.02.2019
(96) 19706346.4
(73) HEWLETT-PACKARD DEVELOPMENT COMPANY, L.P., Spring, TX 77389, US
(72) LINN, Scott A., Corvallis, Oregon 97330, US
GARDNER, James Michael, Corvallis, Oregon 97330, US
CUMBIE, Michael W., Corvallis, Oregon 97330, US
- (54) **Komunikující tisková komponenta**
(86) PCT/US2019/016815
(87) WO 2020/162919
(74) PatentEnter s.r.o., Koliště 1965/13a, Brno, Černá Pole, 60200
-
- (97) **EP 3712564**
(47) 11.01.2023
(97) 23.09.2020
(51) **G01D 5/14** (2006.01)
E05F 15/603 (2015.01)
(96) 17.03.2020
(96) 20163683.4
(73) Fraba B.V., 6416 SG Heerlen, NL
(72) Machill, Konrad, 50935 Köln, DE
Dr. Forthaus, Martin, 50829 Köln, DE
- (54) **Uspořádání ke zjišťování pozice pro dveře nebo brány pojezdné pomocí hnacího zařízení**
(32) 102019107324
(31) 21.03.2019
(33) DE
(74) Havlík Švorčík a partneři, advokátní a patentová kancelář, JUDr. Michal Havlík, Hálkova 1406/2, Praha 2, Nové Město, 12000
-
- (97) **EP 3719013**
(47) 04.01.2023
(97) 31.05.2019
(51) **A61K 31/506** (2006.01)
A61P 9/12 (2006.01)
C07D 405/14 (2006.01)
C07D 417/14 (2006.01)
C07D 471/04 (2006.01)
C07D 491/107 (2006.01)
(96) 19.11.2018
(96) 18881280.4
(73) Wuxi Biocity Biopharmaceuticals Co., Ltd., Wuxi, Jiangsu 214000, CN
(72) LUO, Yunfu, Shanghai 200131, CN
LEI, Maoyi, Shanghai 200131, CN
LI, Junmiao, Shanghai 200131, CN
XU, Yu, Shanghai 200131, CN
WEI, Ran, Shanghai 200131, CN
CHEN, Shuhui, Shanghai 200131, CN
- (54) **Sulfamidový derivát pyrimidinu a způsob jeho přípravy a lékařského použití**
(32) 201711168111

- (31) 21.11.2017
(33) CN
(86) PCT/CN2018/116196
(87) WO 2019/101039
(74) ZIVKO MIJATOVIĆ & PARTNERS s.r.o., Jugoslávských partyzánů 639/26, Praha 6, Bubeneč, 16000
-
- (97) **EP 3722533**
(47) 26.10.2022
(97) 14.10.2020
(51) **E04F 13/08** (2006.01)
E04F 15/02 (2006.01)
A63J 17/00 (2006.01)
F21V 23/04 (2006.01)
F21V 33/00 (2006.01)
F21Y 115/10 (2016.01)
G09F 9/302 (2006.01)
(96) 21.04.2004
(96) 20172248.5
(73) Signify North America Corporation, Somerset NJ 08875, US
(72) MUELLER, George, G, 5656 AE Eindhoven, NL
LYS, Ihor, A., 5656 AE Eindhoven, NL
MORGAN, Frederick, M., 5656 AE Eindhoven, NL
PIEPGRAS, Colin, 5656 AE Eindhoven, NL
ROBERGE, Brian, 5656 AE Eindhoven, NL
KIM, Hem, 5656 AE Eindhoven, NL
DOWLING, Kevin, J., 5656 AE Eindhoven, NL
LOGAN, Derek, 5656 AE Eindhoven, NL
CELLA, Charles, H., 5656 AE Eindhoven, NL
(54) **Způsoby a systémy pro dlaždicové osvětlení**
(32) 464185 P, 467913 P, 500754 P, 523903 P, 558400 P
(31) 21.04.2003, 05.05.2003, 05.09.2003, 20.11.2003, 31.03.2004
(33) US, US, US, US, US
(74) PATENTSERVIS Praha a.s., Na Podkovce 281/10, Praha 4, Podolí, 14700
-
- (97) **EP 3725431**
(47) 02.11.2022
(97) 21.10.2020
(51) **B22D 35/00** (2006.01)
F27D 3/15 (2006.01)
(96) 16.04.2019
(96) 19169572.5
(73) StrikoWestofen GmbH, 51643 Gummersbach, DE
(72) Kulawik, Florian, 61169 Friedberg, DE
Müller, Christian, 51645 Gummersbach, DE
van der Hoeven, Theodoor, 50769 Köln, DE
(54) **Plnicí trychtýř pro plnění kovové taveniny do udržovací a/nebo dávkovací pece**
(74) Rott, Růžička & Guttmann a spol., Vyskočilova 1566, Praha 4, Míchle, 14000
-
- (97) **EP 3739786**
(47) 16.11.2022
(97) 18.11.2020
(51) **H04L 1/16** (2006.01)
H04L 5/00 (2006.01)
(96) 11.09.2008
(96) 20184539.3
(73) Optis Cellular Technology, LLC, Plano, TX 75025, US
(72) LEE, Dae Won, 431-749 Gyeonggi-do, KR
KIM, Bong Hoe, 431-749 Gyeonggi-do, KR
YUN, Young Woo, 431-749 Gyeonggi-do, KR
KIM, Ki Jun, 431-749 Gyeonggi-do, KR
ROH, Dong Wook, 431-749 Gyeonggi-do, KR
KIM, Hak-Seong, 431-749 Gyeonggi-do, KR
PARK, Hyun Wook, 431-749 Gyeonggi-do, KR
(54) **Způsob pro vysílání signálů pro nahrávání**
(32) 97224407 P, 98742707 P, 98843307 P, 20080068634
(31) 13.09.2007, 13.11.2007, 16.11.2007, 15.07.2008
(33) US, US, US, KR
(74) Traplová Hakr Kubát, advokátní a patentová kancelář s.r.o., Mgr. Jana Šuranová Traplová advokátka, Přístavní 24, Praha 7, 17000
-
- (97) **EP 3768416**
(47) 09.11.2022
(97) 26.09.2019
- (51) **B01J 2/16** (2006.01)
(96) 21.03.2019
(96) 19711917.5
(73) thyssenkrupp Fertilizer Technology GmbH, 44141 Dortmund, DE
thyssenkrupp AG, 45143 Essen, DE
(72) FRANZRAHE, Harald, 44289 Dortmund, DE
POTTHOFF, Matthias, 44265 Dortmund, DE
GRULKE, Andreas, 45259 Essen, DE
(54) **Systém granulátoru s fluidním ložem s potahovým materiálem, který zabraňuje usazování prachu ve vzduchových systémech zařízení na granulaci močoviny**
(32) 18163504, 18175723
(31) 23.03.2018, 04.06.2018
(33) EP, EP
(86) PCT/EP2019/057111
(87) WO 2019/180155
(74) Havlík Švorčík a partneři, advokátní a patentová kancelář, JUDr. Michal Havlík, Hálkova 1406/2, Praha 2, Nové Město, 12000
-
- (97) **EP 3792208**
(47) 09.11.2022
(97) 17.03.2021
(51) **B65H 45/20** (2006.01)
B31F 1/24 (2006.01)
B31D 5/00 (2017.01)
D04H 11/04 (2006.01)
D06J 1/06 (2006.01)
(96) 10.09.2019
(96) 19196461.8
(73) Roth Composite Machinery GmbH, 35099 Burgwald, DE
(72) SCHÄFER, Winfried, 35116 Hatzfeld, DE
(54) **Skládací zařízení pro ploché pásy materiálu**
(74) Čermák a spol., JUDr. Karel Čermák Ph.D., LL.M., advokát, Elišky Peškové 735/15, Praha 5, Smíchov, 15000
-
- (97) **EP 3803228**
(47) 05.10.2022
(97) 12.12.2019
(51) **F24S 25/13** (2018.01)
F24S 25/16 (2018.01)
F24S 25/65 (2018.01)
(96) 06.06.2019
(96) 19729724.5
(73) Premium Mounting Technologies GmbH & Co. KG, 95365 Rugendorf, DE
(72) GRASS, Peter, 96317 Kronach, DE
(54) **Montážní systém k montáži fotovoltaických modulů na střeších, s komponentami montážního systému spojenými západkovými spojeními**
(32) 202018103244 U
(31) 08.06.2018
(33) DE
(86) PCT/EP2019/064798
(87) WO 2019/234159
(74) Traplová Hakr Kubát, advokátní a patentová kancelář, Mgr. Jana Šuranová Traplová advokátka, Přístavní 24, Praha 7, 17000
-
- (97) **EP 3820873**
(47) 23.11.2022
(97) 16.01.2020
(51) **C07D 491/052** (2006.01)
A61K 31/436 (2006.01)
A61P 35/00 (2006.01)
(96) 11.07.2019
(96) 19745925.8
(73) Eli Lilly and Company, Indianapolis, IN 46285, US
(72) BASTIAN, Jolie Anne, Indianapolis, Indiana 46206-6288, US
COHEN, Jeffrey Daniel, Indianapolis, Indiana 46206-6288, US
RUBIO, Almudena, Indianapolis, Indiana 46206-6288, US
SALL, Daniel Jon, Indianapolis, Indiana 46206-6288, US
MCMAHON, Jennifer Anne, Indianapolis, Indiana 46206-6288, US
(54) **Selektivní degradátory estrogenních receptorů**
(32) 201862697100 P
(31) 12.07.2018
(33) US

(86) PCT/US2019/041334
(87) WO 2020/014435
(74) Havlík Švorčík a partneři, advokátní a patentová kancelář, JUDr. Otakar Švorčík, Hálkova 1406/2, Praha 2, Nové Město, 12000

(97) **EP 3820874**
(47) 30.11.2022
(97) 16.01.2020
(51) **C07D 491/052** (2006.01)
A61K 31/436 (2006.01)
A61P 35/00 (2006.01)
(96) 11.07.2019
(96) 19746252.6
(73) Eli Lilly and Company, Indianapolis, IN 46285, US
(72) COHEN, Jeffrey Daniel, Indianapolis, Indiana 46206-6288, US
SALL, Daniel Jon, Indianapolis, Indiana 46206-6288, US

(54) **Selektivní degradátory estrogenních receptorů**
(32) 201862697100 P, 201962825172 P
(31) 12.07.2018, 28.03.2019
(33) US, US
(86) PCT/US2019/041342
(87) WO 2020/014440
(74) Havlík Švorčík a partneři, advokátní a patentová kancelář, JUDr. Otakar Švorčík, Hálkova 1406/2, Praha 2, Nové Město, 12000

(97) **EP 3828294**
(47) 16.11.2022
(97) 15.10.2020
(51) **B23K 35/26** (2006.01)
C22C 13/02 (2006.01)
(96) 10.04.2020
(96) 20786727.6
(73) Nihon Superior Co., Ltd., Osaka 564-0063, JP
(72) NISHIMURA, Tetsuro, Suita-shi Osaka 564-0063, JP
(54) **Olovo neobsahující pájková slitina a pájený spojovací kus**
(32) 2019075946
(31) 11.04.2019
(33) JP
(86) PCT/JP2020/016201
(87) WO 2020/209384
(74) Havlík Švorčík a partneři, advokátní a patentová kancelář, JUDr. Michal Havlík, Hálkova 1406/2, Praha 2, Nové Město, 12000

(97) **EP 3840581**
(47) 04.01.2023
(97) 03.12.2020
(51) **A23J 1/00** (2006.01)
A23J 3/14 (2006.01)
(96) 25.05.2020
(96) 20730345.4
(73) Coöperatie Koninklijke Avebe U.A., 9641 GK Veendam, NL
(72) HABEYCH NARVAEZ, David Ignacio, 9641 GK Veendam, NL
TJALMA, Libbe Foekes, 9641 GK Veendam, NL
SPELBRINK, Robin Eric Jacobus, 9641 GK Veendam, NL
LAUS, Marc Christiaan, 9641 GK Veendam, NL
(54) **Diafiltrace**
(32) 2023197
(31) 24.05.2019
(33) NL
(86) PCT/NL2020/050336
(87) WO 2020/242302
(74) ŽOVICOVÁ & ŽOVIC IP, s.r.o., Záhradnícka 36, Bratislava, 82108

(97) **EP 3855039**
(47) 30.11.2022
(97) 28.07.2021
(51) **F16D 65/00** (2006.01)
F16D 65/18 (2006.01)
(96) 22.01.2021
(96) 21152922.7
(73) KNORR-BREMSE Systeme für Nutzfahrzeuge GmbH, 80809 München, DE
(72) HEINDL, Martin, 94535 Eging am See, DE
ROTH, Natalie, 94474 Aunkirchen, DE
HAUSER, Maximilian, 94081 Fürstzell, DE
EBNER, Markus, 94099 Ruhstorf, DE

(54) **Brzdový třmen sestávající z litiny**
(32) 102020101503
(31) 23.01.2020
(33) DE
(74) Havlík Švorčík a partneři, advokátní a patentová kancelář, JUDr. Michal Havlík, Hálkova 1406/2, Praha 2, Nové Město, 12000

(97) **EP 3864679**
(47) 14.12.2022
(97) 23.04.2020
(51) **H01F 6/06** (2006.01)
H01F 41/10 (2006.01)
H01F 27/28 (2006.01)
H01F 41/04 (2006.01)
(96) 14.10.2019
(96) 19790761.1
(73) Tokamak Energy Ltd, Abingdon, Oxfordshire OX14 4SD, GB
BRITTLES, Greg, Abingdon, Oxfordshire OX14 4SD, GB
KRUIP, Marcel, Abingdon, Oxfordshire OX14 4SD, GB
LANGTRY, Tony, Abingdon, Oxfordshire OX14 4SD, GB
SMITH, George, Abingdon, Oxfordshire OX14 4SD, GB
(54) **Vysokoteplotní supravodivý magnet**
(32) 201816762, 201900177
(31) 15.10.2018, 07.01.2019
(33) GB, GB
(86) PCT/GB2019/052926
(87) WO 2020/079412
(74) ZIVKO MIJATOVIC & PARTNERS s.r.o., Jugoslávských partyzánů 639/26, Praha 6, Bubeneč, 16000

(97) **EP 3868736**
(47) 30.11.2022
(97) 25.08.2021
(51) **C07C 37/50** (2006.01)
C07C 67/30 (2006.01)
(96) 21.02.2020
(96) 20158781.3
(73) SCI Pharmtech Inc, Taoyuan City 338, TW
(72) WANG, Heng-Yen, 338 Taoyuan City, TW
LI, Feng-Hsu, 338 Taoyuan City, TW
YANG, Zhi-Jie, 338 Taoyuan City, TW
HUANG, Hsin-Yi, 338 Taoyuan City, TW
(54) **Bezrozpouštědlový způsob přípravy kanabinoidů**
(74) ŽOVICOVÁ & ŽOVIC IP, s.r.o., Záhradnícka 36, Bratislava 82108

(97) **EP 3877395**
(47) 07.12.2022
(97) 11.03.2021
(51) **C07J 1/00** (2006.01)
(96) 02.09.2020
(96) 20768398.8
(73) Richter Gedeon Nyrt., 1103 Budapest, HU
(72) LOVAS, Róbert, 1144 Budapest, HU
MAHÓ, Sándor, 1183 Budapest, HU
BACSA, Ildikó, 6723 Szeged, HU
MAYER, Beatrix, 2721 Pilis, HU
(54) **Průmyslový způsob přípravy vysoce čistého estetrolu**
(32) 1900315
(31) 03.09.2019
(33) HU
(86) PCT/IB2020/058148
(87) WO 2021/044302
(74) ZIVKO MIJATOVIC & PARTNERS s.r.o., Jugoslávských partyzánů 639/26, Praha 6, Bubeneč, 16000

(97) **EP 3883547**
(47) 21.12.2022
(97) 15.07.2021
(51) **A61K 9/10** (2006.01)
A61K 9/51 (2006.01)
A61K 31/352 (2006.01)
A61K 36/185 (2006.01)
(96) 05.01.2021
(96) 21700361.5
(73) CannaXan GmbH, 83267 Wargau, DE
(72) BRAND, Werner, 83267 Wargau, DE

(54) **Příprava a použití konopné nanoformulace**
(32) 20150397
(31) 06.01.2020
(33) EP
(86) PCT/EP2021/050089
(87) WO 2021/140101
(74) Havlík Švorčík a partneři, advokátní a patentová kancelář, JUDr. Michal Havlík, Hálkova 1406/2, Praha 2, Nové Město, 12000

(97) **EP 3899321**
(47) 16.11.2022
(97) 25.06.2020
(51) **F16H 25/20** (2006.01)
H02K 7/06 (2006.01)
(96) 16.12.2019
(96) 19823975.8
(73) Rotork Controls Limited, Lower Weston, Bath BA1 3JQ, GB
(72) ADAMS, David, Bath BA1 3JQ, GB
(54) **Pohon**
(32) 201821097, 201910743
(31) 21.12.2018, 26.07.2019
(33) GB, GB
(86) PCT/GB2019/053563
(87) WO 2020/128443
(74) HARBER IP s.r.o., Dukelských hrdinů 567/52, Praha 7, Holešovice, 17000

(97) **EP 3943186**
(47) 11.01.2023
(97) 09.12.2021
(51) **B01J 13/00** (2006.01)
C09K 5/02 (2006.01)
A24B 15/16 (2020.01)
A24B 15/167 (2020.01)
(96) 04.06.2020
(96) 20880333.8
(73) CHINA TOBACCO YUNNAN INDUSTRIAL CO., LTD, Wuhua District Kunming Yunnan 650231, CN
(72) GONG, Xiaowei, Kunming, Yunnan 650231, CN
ZHU, Donglai, Kunming, Yunnan 650231, CN
LI, Tinghua, Kunming, Yunnan 650231, CN
LI, Shoubo, Kunming, Yunnan 650231, CN
ZHANG, Xia, Kunming, Yunnan 650231, CN
HONG, Liu, Kunming, Yunnan 650231, CN
WU, Jun, Kunming, Yunnan 650231, CN
CHEN, Yongkuan, Kunming, Yunnan 650231, CN
LV, Xi, Kunming, Yunnan 650231, CN
LIAO, Siyao, Kunming, Yunnan 650231, CN
HAN, Yi, Kunming, Yunnan 650231, CN
ZHAO, Wei, Kunming, Yunnan 650231, CN
(54) **Použití rozprašovacího kapalného gelu s vlastnostmi reverzibilního fázového přechodu**
(86) PCT/CN2020/094429
(87) WO 2021/243657
(74) Havlík Švorčík a partneři, advokátní a patentová kancelář, JUDr. Michal Havlík, Hálkova 1406/2, Praha 2, Nové Město, 12000

(97) **EP 3946998**
(47) 18.01.2023
(97) 01.10.2020
(51) **B60K 7/00** (2006.01)
A01B 51/02 (2006.01)
B60K 17/342 (2006.01)
(96) 03.03.2020
(96) 20716375.9
(73) DVORÁK - svahové sekacky s.r.o., 582 21 Pohled, CZ
(72) VONDRÁČEK, Pavel, 580 01 Havlíckuv Brod, CZ
(54) **Náprava, zejména podvozku univerzálního nosiče**
(32) 20190185
(31) 27.03.2019
(33) CZ
(86) PCT/CZ2020/000008
(87) WO 2020/192806
(74) Čermák a spol., JUDr. Karel Čermák Ph.D., LL.M., advokát, Elišky Peškové 735/15, Praha 5, Smíchov, 15000

(97) **EP 3947206**
(47) 09.11.2022
(97) 08.10.2020
(51) **B65G 1/04** (2006.01)
(96) 16.03.2020
(96) 20711919.9
(73) Autostore Technology AS, 5578 Nedre Vats, NO
(72) HATTELAND, Magne, 4024 Stavanger, NO
FJELDHEIM, Ivar, 5533 HAUGESUND, NO
AÜSTRHEIM, Trond, 5590 Etne, NO
(54) **Systém pro bezpečné ukládání a vyzvedávání osobních skladovacích kontejnerů prostřednictvím interakční oblasti**
(32) 20190432
(31) 29.03.2019
(33) NO
(86) PCT/EP2020/057125
(87) WO 2020/200739
(74) ŽOVICOVÁ & ŽOVIC IP, s.r.o., Záhradnícka 36, Bratislava 82108

(97) **EP 3947240**
(47) 16.11.2022
(97) 01.10.2020
(51) **B66C 13/46** (2006.01)
B66C 13/48 (2006.01)
B66C 23/00 (2006.01)
B66C 13/56 (2006.01)
B66C 23/58 (2006.01)
(96) 24.03.2020
(96) 20717074.7
(73) Palfinger AG, 5101 Bergheim bei Salzburg, AT
(72) HOFMANN, Christoph, 4892 Fornach, AT
DEIMER, Thomas, 5141 Moosdorf, AT
VIERLINGER, Harald, 5431 Kuchl, AT
(54) **Jeřáb s řízením jeřábu**
(32) 5005719 U
(31) 28.03.2019
(33) AT
(86) PCT/AT2020/060127
(87) WO 2020/191421
(74) Rott, Růžička & Guttman a spol., Vyskočilova 1566, Praha 4, Michle, 14000

(97) **EP 3981919**
(47) 09.11.2022
(97) 13.04.2022
(51) **E01C 19/28** (2006.01)
(96) 02.09.2021
(96) 21194462.4
(73) Hamm AG, 95643 Tirschenreuth, DE
(72) Kopf, Fritz, Wien, AT
Pistrol, Johannes, Wien, AT
Hager, Mario, Zell am Pettenfirst, AT
Adam, Dietmar, Brunn am Gebirge, AT
Fehr, Tobias, Mitterteich, DE
Völkel, Werner, Neustadt, DE
(54) **Způsob poskytování informace týkající se stavu zhuštění zeminy při provádění postupu zhušťování zhušťovačem zeminy**
(32) 102020126084
(31) 06.10.2020
(33) DE
(74) Čermák a spol., JUDr. Karel Čermák Ph.D., LL.M., advokát, Elišky Peškové 735/15, Praha 5, Smíchov, 15000

(97) **EP 3986800**
(47) 05.10.2022
(97) 10.02.2022
(51) **B65D 17/28** (2006.01)
B65D 17/34 (2006.01)
(96) 24.03.2021
(96) 21717322.8
(73) Serra Caselles, Genoveva, 03700 Denia, ES
(72) Serra Caselles, Genoveva, 03700 Denia, ES
(54) **Integrované zařízení pro otevírání plechovek a konzerv s nedeformovatelností oválu**
(32) 202000121
(31) 07.08.2020

(33) ES		C07D 307/33	(2006.01)
(86) PCT/EP2021/000029		(96) 09.06.2021	
(87) WO 2022/028727		(96) 21736634.3	
(74) ZIVKO MIJATOVIC & PARTNERS s.r.o., Jugoslávských partyzánů 639/26, Praha 6, Bubeneč, 16000		(73) ARKEMA FRANCE, 92700 Colombes, FR	
		(72) KORZHENKO, Alexander, 64170 LACQ, FR	
		(54) Kompozice pro bateriové elektrody	
(97) EP 4042498		(32) 2006147	
(47) 16.11.2022		(31) 12.06.2020	
(97) 16.12.2021		(33) FR	
(51) H01M 4/04	(2006.01)	(86) PCT/FR2021/051037	
H01M 4/139	(2010.01)	(87) WO 2021/250355	
H01M 4/1393	(2010.01)	(74) Havlík Švorčík a partneři, advokátní a patentová kancelář, JUDr. Michal Havlík, Hálkova 1406/2, Praha 2, Nové Město, 12000	
H01M 4/62	(2006.01)		
H01M 10/052	(2010.01)		
C07D 207/267	(2006.01)		

Zveřejněné překlady pozměněného nebo omezeného znění evropských patentových spisů

V následujících udělených evropských patentů s účinky pro Českou republiku byl majitelem předložen český překlad pozměněného nebo omezeného znění evropského patentového spisu (§35f odst. 3 zákona č. 527/1990 Sb., v platném znění).

Datem zveřejnění překladu pozměněného nebo omezeného znění evropského patentového spisu je datum publikace tohoto Věstníku.

(97) **EP 2061803** (97) **EP 2886108** (97) **EP 3245876**

Evropské patenty zachované v pozměněném nebo omezeném znění

V této části jsou uvedeny evropské patenty s účinky pro Českou republiku, které byly Evropským úřadem podle článku 102 Úmluvy o udělování evropských patentů zachovány v omezeném znění podle čl. 105a - 105c EPC 2000, nebo v pozměněném znění (§ 35f zákona č. 527/1990 Sb., v platném znění).

(97)	Datum oznámení o zachování patentu	(97)	Datum oznámení o zachování patentu
EP 2500389	08.02.2023	EP 2643238	08.02.2023
EP 2578688	08.02.2023	EP 3010962	08.02.2023

MK4A

Zánik evropských patentů uplynutím doby platnosti

Následující evropské patenty udělené Evropským patentovým úřadem s účinky pro Českou republiku zanikly z důvodu uplynutí maximální doby platnosti patentu (§ 22 písm. a) zákona č. 527/1990 Sb., v platném znění).

(97) EP 1336795	(97) EP 1474194	(97) EP 1479074	(97) EP 2006847
(97) EP 1340575	(97) EP 1475101	(97) EP 1483299	(97) EP 2308532
(97) EP 1472256	(97) EP 1476809	(97) EP 1485434	(97) EP 3009507
(97) EP 1474114	(97) EP 1478372	(97) EP 1572910	

MM4A

Zánik evropských patentů nezaplacením poplatků za udržování platnosti patentu

Následující evropské patenty udělené Evropským patentovým úřadem s účinky pro Českou republiku zanikly pro nezaplacení poplatků za udržování platnosti patentu (§ 22 písm. b) zákona č. 527/1990 Sb., v platném znění).

(97) EP 1388620	(97) EP 1773452	(97) EP 2046920	(97) EP 2190386
(97) EP 1413647	(97) EP 1782012	(97) EP 2048946	(97) EP 2199615
(97) EP 1502946	(97) EP 1789336	(97) EP 2048947	(97) EP 2204585
(97) EP 1508286	(97) EP 1797204	(97) EP 2049008	(97) EP 2281864
(97) EP 1530861	(97) EP 1799557	(97) EP 2049123	(97) EP 2284468
(97) EP 1549157	(97) EP 1817537	(97) EP 2066653	(97) EP 2308137
(97) EP 1621424	(97) EP 1895067	(97) EP 2081742	(97) EP 2310333
(97) EP 1621641	(97) EP 1910630	(97) EP 2154012	(97) EP 2431037
(97) EP 1649231	(97) EP 1910728	(97) EP 2154013	(97) EP 2459230
(97) EP 1649661	(97) EP 1913115	(97) EP 2172610	(97) EP 2459402
(97) EP 1651596	(97) EP 1914325	(97) EP 2173376	(97) EP 2461812
(97) EP 1651769	(97) EP 1921077	(97) EP 2173755	(97) EP 2462007
(97) EP 1656306	(97) EP 1937650	(97) EP 2178549	(97) EP 2462237
(97) EP 1656949	(97) EP 1952053	(97) EP 2179113	(97) EP 2462328
(97) EP 1661428	(97) EP 2022601	(97) EP 2181000	(97) EP 2465164
(97) EP 1663869	(97) EP 2025253	(97) EP 2182949	(97) EP 2467489
(97) EP 1688106	(97) EP 2031166	(97) EP 2185198	(97) EP 2551166
(97) EP 1748179	(97) EP 2046459	(97) EP 2188118	(97) EP 2557238

(97) EP 2557295	(97) EP 2877832	(97) EP 3030591	(97) EP 3345453
(97) EP 2598861	(97) EP 2878950	(97) EP 3030661	(97) EP 3385618
(97) EP 2603950	(97) EP 2879551	(97) EP 3036203	(97) EP 3437500
(97) EP 2618195	(97) EP 2879955	(97) EP 3036204	(97) EP 3437701
(97) EP 2622200	(97) EP 2880072	(97) EP 3036280	(97) EP 3478552
(97) EP 2643461	(97) EP 2880503	(97) EP 3036352	(97) EP 3490926
(97) EP 2643899	(97) EP 2882437	(97) EP 3049733	(97) EP 3508030
(97) EP 2689882	(97) EP 2882582	(97) EP 3063028	(97) EP 3515654
(97) EP 2692455	(97) EP 2882742	(97) EP 3124016	(97) EP 3599014
(97) EP 2736938	(97) EP 2883078	(97) EP 3124048	(97) EP 3658364
(97) EP 2736941	(97) EP 2890936	(97) EP 3124354	(97) EP 3662129
(97) EP 2737346	(97) EP 2891566	(97) EP 3176165	(97) EP 3668826
(97) EP 2739655	(97) EP 2989890	(97) EP 3178386	(97) EP 3668827
(97) EP 2740581	(97) EP 2994616	(97) EP 3188884	(97) EP 3676552
(97) EP 2742772	(97) EP 3024819	(97) EP 3197444	(97) EP 3707031
(97) EP 2829778	(97) EP 3030509	(97) EP 3223890	(97) EP 3748094
(97) EP 2877163	(97) EP 3030532	(97) EP 3296230	
(97) EP 2877173	(97) EP 3030537	(97) EP 3328182	
(97) EP 2877498	(97) EP 3030568	(97) EP 3328913	

PD4A

Převod práv a ostatní změny majitelů evropských patentů

(97) EP 1640080	(97) EP 3191513
(73) FFT Produktionssysteme GmbH & Co. KG, 36041 Fulda, DE	(73) Cephalon LLC, West Chester, 19380, PA, US
(97) EP 1685915	(97) EP 3289189
(73) FFT Produktionssysteme GmbH & Co. KG, 36041 Fulda, DE	(73) SAFRAN HELICOPTER ENGINES, 64510 Bordes, FR AIRBUS HELICOPTERS, 13725 Marignane Cedex, FR
(97) EP 2046382	(97) EP 3368572
(73) Novartis AG, CH-4056 Basel, CH	(73) Les Laboratoires Servier, 92284 Suresnes Cedex, FR
(97) EP 2193854	(97) EP 3417082
(73) FFT Produktionssysteme GmbH & Co. KG, 36041 Fulda, DE	(73) Li-Technology Pty Ltd., West Perth, WA 6005, AU
(97) EP 2306023	(97) EP 3443009
(73) Bricks Groupe, LLC, Kennesaw, 30144, GA, US	(73) Les Laboratoires Servier, 92284 Suresnes Cedex, FR
(97) EP 2825666	(97) EP 3572600
(73) Siemens Healthcare GmbH, 91052 Erlangen, DE	(73) Intex Recreation Corp., Long Beach, 90810, CA, US
(97) EP 2837514	(97) EP 3741264
(73) ACPS Automotive GmbH, 74379 Ingersheim, DE	(73) POS TUNING GmbH, 32107 Bad Salzufflen, DE
(97) EP 2837514	(97) EP 3873250
(73) ACPS Automotive GmbH, 71706 Markgröningen, DE	(73) IMPERIAL TOBACCO LIMITED, Bristol BS3 2LL, GB
(97) EP 3007592	
(73) POS TUNING GmbH, 32107 Bad Salzufflen, DE	

FG1K

Zapsané užité vzory - přehled podle čísel zápisu

V období uzávěrky tohoto čísla Věstníku zapsal Úřad průmyslového vlastnictví tyto užité vzory.

(11)	(51)	(11)	(51)	(11)	(51)
36823	<i>A 61 K 9/127</i> (2006.01)	36829	<i>B 22 C 1/16</i> (2006.01)	36835	<i>C 02 F 1/28</i> (2023.01)
36824	<i>F 41 A 33/06</i> (2006.01)	36830	<i>A 45 C 11/38</i> (2006.01)	36836	<i>C 04 B 14/10</i> (2006.01)
36825	<i>G 01 S 7/38</i> (2006.01)	36831	<i>A 63 G 31/00</i> (2006.01)	36837	<i>A 61 B</i> (2021.01)
36826	<i>E 04 C 2/24</i> (2006.01)	36832	<i>B 07 B 1/40</i> (2006.01)		<i>5/0507</i>
36827	<i>C 04 B 38/02</i> (2006.01)	36833	<i>G 09 B 21/04</i> (2006.01)	36838	<i>F 23 H 1/08</i> (2006.01)
36828	<i>F 04 B 17/00</i> (2006.01)	36834	<i>A 61 F 2/42</i> (2006.01)	36839	<i>E 04 B 1/38</i> (2006.01)

FG1K

Zapsané užité vzory - řazené podle MPT

(51)	<i>A45C 11/38</i> (2006.01)	Trč Tomáš prof. MUDr., CSc., MBA, Praha 4, Hodkovičky, CZ
	<i>G03B 17/08</i> (2021.01)	Pokorný David prof. MUDr., CSc., Praha 4, Nusle, CZ
(11)	36830	Filová Eva Mgr., Ph.D., 91708 Trnava, SK
(21)	2022-40621	(54) Substrát s funkční vrstvou s antimikrobiálním účinkem
(22)	27.12.2022	(74) Ing. Milan Škoda, Nahořanská 308, Nové Město nad Metují, Krčín, 54901
(47)	08.02.2023	Grade Medical s.r.o., náměstí Sítná 3105, Kladno, Kročehlavy, 27201
(73)	NANOGLIES s.r.o., Praha 10, Vinohrady, CZ	
(72)	Vláčil Petr Ing., Husinec, Řež, CZ	(51) <i>A63G 31/00</i> (2006.01)
(54) Ochranné pouzdro pro zařízení pro stereoskopické snímání obrazu ve ztížených fyzikálních podmínkách, zejména pod vodou		<i>A63B 5/22</i> (2006.01)
(74) Dobroslav Musil a partneři s.r.o., Zábrdovická 917/11b, Brno, Zábrdovice, 61500		<i>A63B 5/16</i> (2006.01)
		(11) 36831
		(21) 2022-40626
(51) <i>A61B 5/0507</i> (2021.01)		(22) 28.12.2022
<i>A61B 5/11</i> (2006.01)		(47) 08.02.2023
(11) 36837		(73) Hřiště hrou s.r.o., Turnov, CZ
(21) 2023-40681		(72) Tomsa Tomáš Ing., Turnov, CZ
(22) 24.06.2019		(54) Sestava herního prvku
(47) 08.02.2023		(74) RETROPATENT s.r.o., Dobiášova 1246/29, Liberec, Liberec VI-Rochlice, 46006
(73) České vysoké učení technické v Praze, Praha 6, Dejvice, CZ		
(72) Vojtěch Lukáš doc. Ing. Bc., Ph.D., Nahořany, CZ		(51) <i>B07B 1/40</i> (2006.01)
(54) Zařízení pro měření, hodnocení a monitorování svalové aktivity v rehabilitační péči		<i>B07B 1/28</i> (2006.01)
(74) Ing. Václav Kratochvíl, Husníkova 2086/22, Praha 5, Stodůlky, 15800		(11) 36832
		(21) 2022-40634
(51) <i>A61F 2/42</i> (2006.01)		(22) 29.12.2022
(11) 36834		(47) 08.02.2023
(21) 2023-40669		(73) UJP PRAHA a.s., Praha 5, Zbraslav, CZ
(22) 16.01.2023		(72) Hajiček Michal Ing., Praha 4, Podolí, CZ
(47) 08.02.2023		Sýkora Jan, Praha 6, Bubeneč, CZ
(73) ProSpon, spol. s r.o., Kladno, CZ		Bárta Otakar Ing., CSc., Jevišovice, CZ
(72) Prokop Ondřej Ing., Ph.D., Hranice, CZ		Kloc Karel Ing., Praha 4, Chodov, CZ
Kebrle Radek MUDr., Vrchlabí, Hořejší Vrchlabí, CZ		Příman Jiří Ing., Příbram, Příbram VII, CZ
Růžička Pavel Ing., Ph.D., Strakonice, Strakonice I, CZ		Kabátová Jitka Ing., Tábor, CZ
Čejka Zdeněk, Kladno, CZ		Krupička Pavel Ing., Praha 5, Zbraslav, CZ
Džugan Ján prof. Ing., Ph.D., Zbůch, CZ		Čížek Ondřej, Praha 4, Nusle, CZ
(54) Náhrada kosti poloměščitě		Janota Martin Mgr., Praha 4, Libuň, CZ
(74) Ing. Vladimír Belfin, patentový zástupce, Litovická 305, Hostivice, 25301		Semmler Milan Ing., Praha 6, Suchdol, CZ
		Konček Ondřej Ing., Ph.D., Praha 5, Stodůlky, CZ
(51) <i>A61K 9/127</i> (2006.01)		Semmler Ondřej Ing., Praha 6, Suchdol, CZ
<i>B81C 1/00</i> (2006.01)		Novák Ondřej Ing., Ph.D., Praha 4, Chodov, CZ
<i>C08J 7/12</i> (2006.01)		Mazač Michal, Uničov, CZ
<i>A61K 9/52</i> (2006.01)		Mazač Radek Ing., Uničov, CZ
<i>A61K 47/36</i> (2006.01)		Bajer Josef Ing., Bílsko, CZ
<i>A61K 47/02</i> (2006.01)		Žilka František Ing., Horní Štěpánov, CZ
(11) 36823		(54) Vibrační zařízení pro separaci nevhodné frakce práškových zrn
(21) 2022-39558		(74) Ing. Václav Kratochvíl, Husníkova 2086/22, Praha 5, Stodůlky, 15800
(22) 28.12.2021		
(47) 08.02.2023		(51) <i>B22C 1/16</i> (2006.01)
(73) Grade Medical s.r.o., Kladno, Kročehlavy, CZ		<i>B22C 9/06</i> (2006.01)
Ústav experimentální medicíny AV ČR, v.v.i., Praha 4, Krč, CZ		<i>C04B 14/10</i> (2006.01)
Univerzita Karlova, Praha 1, Staré Město, CZ		<i>C04B 18/08</i> (2006.01)
(72) Braňka Petr Ing., Praha 4, Krč, CZ		<i>C04B 18/14</i> (2006.01)
		<i>C04B 28/26</i> (2006.01)
		(11) 36829

- (21) **2022-40619**
(22) 30.09.2021
(47) 08.02.2023
(73) Technická univerzita v Liberci, Liberec, Liberec I-Staré Město, CZ
(72) Louda Petr prof. Ing., CSc., Dlouhý Most, CZ
Buczowska Katarzyna Ewa Ing., Ph.D., Liberec, Liberec XXX-Vratislavice nad Nisou, CZ
(54) **Forma pro odlévání skleněných prvků a skleněných výrobků**
(74) STRNAD Patentová a známková kancelář, Ing. Václav Strnad, patentový zástupce, Rychtářská 375/31, Liberec, Liberec XIV-Ruprechtice, 46014

- (51) **C02F 1/28** (2023.01)
C02F 1/44 (2023.01)
C02F 9/00 (2023.01)

- (11) 36835
(21) **2023-40673**
(22) 16.01.2023
(47) 08.02.2023
(73) ASIO TECH, spol. s r.o., Brno, Horní Heršpice, CZ
Professional support s.r.o., Brno, Kohoutovice, CZ
(72) Lev Jaroslav Ing., Ph.D., Vsetín, CZ
Kokar Maksim Ing., Brno, Bohunice, CZ
Kukučková Alexandra Ing., 017 01 Považská Bystrica, SK
Kšenzuliak Vladimír Ing., 974 01 Banská Bystrica, SK
(54) **Zařízení pro recyklaci vody**
(74) KANIA, SEDLÁK, SMOLA, s.r.o., Mendlovo náměstí 907/1a, Brno, Staré Brno, 60300

- (51) **C04B 14/10** (2006.01)
C04B 14/06 (2006.01)
C04B 14/22 (2006.01)
C04B 14/34 (2006.01)
C04B 14/48 (2006.01)
C04B 18/08 (2006.01)
C04B 18/14 (2006.01)
C04B 28/26 (2006.01)
C04B 22/04 (2006.01)

- (11) 36836
(21) **2023-40678**
(22) 19.01.2023
(47) 08.02.2023
(73) COMDES CZ s.r.o., Praha 1, Malá Strana, CZ
(72) Nefe David, Praha 7, Holešovice, CZ
(54) **Geopolymerní kompozit pro stínění elektromagnetického pole**
(74) JUDr. Vladimír Zamrzla, advokát, U Obecního dvora 793/2, Praha 1, Staré Město, 11000

- (51) **C04B 38/02** (2006.01)
C04B 35/185 (2006.01)
C04B 40/00 (2006.01)
F27D 7/02 (2006.01)

- (11) 36827
(21) **2022-40611**
(22) 22.12.2022
(47) 08.02.2023
(73) Vysoké učení technické v Brně, Brno, Veverčí, CZ
(72) Salamon David doc., Ing., Ph.D., Brno, Královo Pole, CZ
Kachlík Martin Ing., Ph.D., Boskovice, CZ
Roleček Jakub Ing., Ph.D., Litomyšl, Litomyšl-Město, CZ
(54) **Suspenze pro vysokoteplotní keramickou klapku**
(74) Kania, Sedlák, Smola, s.r.o., Mendlovo náměstí 907/1a, Brno, Staré Brno, 60300

- (51) **E04B 1/38** (2006.01)
E04B 1/48 (2006.01)

- (11) 36839
(21) **2023-40687**
(22) 23.01.2023
(47) 08.02.2023
(73) Nad' Tomáš Bc., Uherský Brod, CZ
(72) Nad' Tomáš Bc., Uherský Brod, CZ
(54) **Zařízení ke kotvení zavěšených předmětů ke stavební konstrukci**
(74) Ing. Jan Görig, Korábová 98, Fryšták, Horní Ves, 76316

- (51) **E04C 2/24** (2006.01)
E04C 2/296 (2006.01)

- (11) 36826
(21) **2022-40600**
(22) 20.12.2022
(47) 08.02.2023
(73) Pitřík Pavel, Odry, CZ
(72) Pitřík Pavel, Odry, CZ
(54) **Plošný stavební prvek**
(74) Ing. Pavel Nádvorník s.r.o., Klínová 620/1, Ostrava, Hulváky, 70900

- (51) **F04B 17/00** (2006.01)
F04B 43/12 (2006.01)
F04B 49/06 (2006.01)
F04B 53/16 (2006.01)

- (11) 36828
(21) **2022-40615**
(22) 23.12.2022
(47) 08.02.2023
(73) Západočeská univerzita v Plzni, Plzeň, Jižní Předměstí, CZ
(72) Skřivan Vojtěch Ing., Plzeň, Jižní Předměstí, CZ
Sodomka Ondřej Ing., Plzeň, Jižní Předměstí, CZ
Mach František Ing., Plzeň, Jižní Předměstí, CZ
(54) **Mikrofluidní magnetické peristaltické čerpadlo**
(74) HARBER IP s.r.o., Dukelských hrdinů 567/52, Praha 7, Holešovice, 17000

- (51) **F23H 1/08** (2006.01)
F23H 17/00 (2006.01)
F23B 10/00 (2011.01)

- (11) 36838
(21) **2023-40684**
(22) 20.01.2023
(47) 08.02.2023
(73) Benda Leopold, Horní Benešov, CZ
(72) Benda Leopold, Horní Benešov, CZ
Lyčka Zdeněk Ing., Krmov, Pod Bezručovým vrchem, CZ
(54) **Ohniště spalovacího zdroje na pevná paliva, zejména teplovodního kotle nízkého výkonu**
(74) Ing. Pavel Nádvorník s.r.o., Klínová 620/1, Ostrava, Hulváky, 70900

- (51) **F41A 33/06** (2006.01)
F41A 33/00 (2006.01)
G01P 15/02 (2013.01)
G01P 15/00 (2006.01)

- (11) 36824
(21) **2022-40366**
(22) 19.10.2022
(47) 08.02.2023
(73) České vysoké učení technické v Praze, Praha 6, Dejvice, CZ
(72) Volf Petr Ing., Lubná, CZ
Čubanová Slávka Ing., Žilina, CZ
Hýbl Ján Bc., Kladno, CZ
Leová Lýdie Ing., Bohuslavice, CZ
Hejda Jan Ing. et Ing., Ph.D., Praha 5, Lochkov, CZ
Kutílek Patrik doc. Ing., Ph.D., Kladno, Kročehlavý, CZ
(54) **Zařízení pro simulaci silových účinků střelby a hodnocení chování střelce a zbraně**
(74) Ing. Václav Kratochvíl, Husnikova 2086/22, Praha 5, Stodůlky, 15800

- (51) **G01S 7/38** (2006.01)
F41J 2/00 (2006.01)
F41J 9/02 (2006.01)

- (11) 36825
(21) **2022-40599**
(22) 20.12.2022
(47) 08.02.2023
(73) INFLATECH s.r.o., Malšovice, CZ
(72) Fresser Vojtěch Ing., Děčín, Děčín IX-Bynov, CZ
(54) **Radarový odražeč a nafukovací vojenská návnada vybavená takovým radarovým odražečem**
(74) Havlík Švorčík a partneři, advokátní a patentová kancelář, JUDr. Michal Havlík, advokát, Hálkova 1406/2, Praha 2, Nové Město, 12000

- (51) **G09B 21/04** (2006.01)
G06F 3/01 (2006.01)
G10L 15/06 (2013.01)
G10L 15/24 (2013.01)

(11) 36833
(21) **2023-40646**
(22) 03.01.2023
(47) 08.02.2023
(73) Pouba Jan, Ostroměř, CZ

(72) Pouba Jan, Ostroměř, CZ
(54) **Dorozumivací systém pro osoby se zdravotním postižením**
(74) PatentCentrum Sedlák & Partners s.r.o., Okružní 2824, České Budějovice, České Budějovice 3, 37001

Seznam majitelů zapsaných užitéch vzorů

(73)	(11)	(51)	(73)	(11)	(51)
ASIO TECH, spol. s r.o., Brno, Horní Heršpice, CZ	36835	C 02 F 1/28	Technická univerzita v Liberci, Liberec, Liberec I-Staré Město, CZ	36829	B 22 C 1/16
COMDES CZ s.r.o., Praha 1, Malá Strana, CZ	36836	C 04 B 14/10	UJP PRAHA a.s., Praha 5, Zbraslav, CZ	36832	B 07 B 1/40
České vysoké učení technické v Praze, Praha 6, Dejvice, CZ	36824	F 41 A 33/06	Univerzita Karlova, Praha 1, Staré Město, CZ	36823	A 61 K 9/127
České vysoké učení technické v Praze, Praha 6, Dejvice, CZ	36837	A 61 B 5/0507	Ústav experimentální medicíny AV ČR, v.v.i., Praha 4, Krč, CZ	36823	A 61 K 9/127
Grade Medical s.r.o., Kladno, Kročehlavy, CZ	36823	A 61 K 9/127	Vysoké učení technické v Brně, Brno, Veverčí, CZ	36827	C 04 B 38/02
Hřiště hrou s.r.o., Turnov, CZ	36831	A 63 G 31/00	Západočeská univerzita v Plzni, Plzeň, Jižní Předměstí, CZ	36828	F 04 B 17/00
INFLATECH s.r.o., Malšovice, CZ	36825	G 01 S 7/38	Benda Leopold, Horní Benešov, CZ	36838	F 23 H 1/08
NANOGIES s.r.o., Praha 10, Vinohrady, CZ	36830	A 45 C 11/38	Nad' Tomáš Bc., Uherský Brod, CZ	36839	E 04 B 1/38
Professional support s.r.o., Brno, Kohoutovice, CZ	36835	C 02 F 1/28	Pitřík Pavel, Odry, CZ	36826	E 04 C 2/24
ProSpon, spol. s r.o., Kladno, CZ	36834	A 61 F 2/42	Pouba Jan, Ostroměř, CZ	36833	G 09 B 21/04

Dodatková ochranná osvědčení pro léčiva a pro přípravky na ochranu rostlin

Schválení prodloužení doby platnosti

- | | | | |
|------|--|--|--|
| (22) | 15.05.2013 | polypeptidu a způsob jeho přípravy, antagonistu dimerního VEGF a použití | |
| (21) | SPC/CZ2013/266 | | |
| (73) | REGENERON PHARMACEUTICALS, INC., Tarrytown, NY, US | (92) | EU/1/12/797/001-002, 26.11.2012 |
| (68) | 302689 | (93) | EU/1/12/797/001-002, 26.11.2012, EU |
| (54) | Izolovaná molekula nukleové kyseliny, fúzní polypeptid jí kódovaný, vektor s jejím obsahem, systém vektor-hostitel pro produkci fúzního | (94) | 23.11.2025 |
| | | (95) | EYLEA (ZALTRAP) - afliberceptum, léčivý přípravek
Léčivo pro pediatrické použití |
-

Udělení osvědčení

- | | | | |
|------|---|------|---|
| (73) | Dicerna Pharmaceuticals, Inc., Lexington, Massachusetts 02421, US | (73) | Global Blood Therapeutics, Inc., South San Francisco, 94080, CA, US |
| (68) | 3581654 | (68) | 2797416 |
| (11) | 3581654/759 | (11) | 2797416/813 |
| (54) | Způsoby a kompozice pro specifickou inhibici glykolát oxidázy (HAO1) pomocí dvouvláknové RNA | (54) | Substituované benzaldehydové sloučeniny a způsoby pro jejich použití při zvyšování oxygene tkáně |
| (92) | EU/1/20/1496, 23.11.2020 | (92) | EU/1/21/1622, 15.02.2022 |
| (93) | EU/1/20/1496, 23.11.2020, EU | (93) | EU/1/21/1622, 15.02.2022, EU |
| (95) | Lumasiran včetně jeho farmaceuticky přijatelných solí, léčivý přípravek | (95) | voxelotor nebo jeho tautomer nebo farmaceuticky přijatelná sůl, léčivý přípravek |
| (94) | 23.11.2035 | (94) | 15.02.2037 |
-

Úřední rozhodnutí a oznámení

MM4A, MM4F

Zániky patentů a autorských osvědčení pro nezaplacení udržovacích poplatků

(11)	(21)	Int.Cl/(51)	(11)	(21)	Int.Cl/(51)
304511	2010-594	8/F25C 3/00	306962	2012-518	8/B65F 1/00
305001	2013-605	8/C22B 7/00	307479	2017-439	8/F16H 37/16
305507	2014-536	8/E01C 7/35	308209	2019-513	8/C21D 1/18
305732	2014-534	8/C09C 1/48	308468	2019-495	8/C21D 1/18
305903	2014-519	8/G01N 33/36	309089	2010-592	8/G01C 15/06
306189	2015-544	8/C10M 125/10			

MK1K

Zániky užitných vzorů uplynutím doby platnosti

(11)	(21)	(51)	(11)	(21)	(51)
25106	2013-27426	B64D 17/80	25742	2013-27427	E06B 9/52
25193	2013-27443	E05C 3/14	25743	2013-27428	E06B 9/52
25322	2013-27437	G01N 1/22	26007	2013-27424	G07B 11/03
25419	2013-27435	E05B 5/00	26949	2014-29330	E02B 5/08
25712	2013-27438	D01F 9/00			

MK4Q

Zániky práva ze zapsaných průmyslových vzorů uplynutím doby ochrany

(11)	(21)	Int.Cl/(51)	(11)	(21)	Int.Cl/(51)
27938	1998-30696	6/15-05	35626	2012-39142	9/19-08
28368	1998-30709	7/07-07	37161	2017-40994	11/11-02
28369	1998-30710	7/09-07	37363	2017-40995	11/06-01
28370	1998-30711	7/09-07			

ND1K

První prodloužení doby platnosti užitných vzorů

(51) B30B 1/18	(2006.01)	(51) A01G 29/00	(2006.01)
(11) 32797		(11) 33544	
(21) 2019-36026		(21) 2019-36781	
(22) 20.03.2019		(22) 03.10.2019	
(73) Fukátko Boris, Spojil, CZ		(73) Tušer Martin Ing., Roztoky, CZ	
(54) Elektrický lis		(73) Tušerová Žaneta, Roztoky, CZ	
(51) E04B 1/04	(2006.01)	(54) Zavlažovací vak a sestava vaků pro závlahu zejména vzrostlých, dospělých a sbírkových stromů	
E04B 1/14	(2006.01)	(51) B60R 5/04	(2006.01)
E04C 2/26	(2006.01)	B60R 7/02	(2006.01)
(11) 32932		(11) 34037	
(21) 2019-36083		(21) 2020-37429	
(22) 03.04.2019		(22) 22.03.2019	
(73) Vondruš Luděk, Řitka, CZ		(73) ŠKODA AUTO a.s., Mladá Boleslav, Mladá Boleslav II, CZ	
(54) Prefabrikovaná stěna		(54) Aretační mechanismus pro uchycení výklopné podlahy	
(51) B05C 1/12	(2006.01)	(51) B60R 9/058	(2006.01)
(11) 33312		(11) 34724	
(21) 2019-36003		(21) 2019-36174	
(22) 12.03.2019		(22) 06.05.2019	
(73) I P C plast spol. s r. o., Žirovnice, CZ		(73) ACL Technology s.r.o., Liberec, Liberec XXIII-Doubí, CZ	
(54) Malířský váleček		(54) Zařízení pro upevnění zavazadel k vozidlu, zejména ke střeše automobilu	

- (51) **A24D 1/20** (2020.01)
A24F 47/00 (2020.01)
 (11) 36023
 (21) 2021-39121
 (22) 28.01.2019
 (73) BROADFAR (SHANGHAI) MANAGEMENT CONSULTING CO.,
 LTD., Huangpu District Shanghai 200001 , CN
 GUANGDONG GOLDEN LEAF TECHNOLOGY DEVELOPMENT
 CO., LTD, Guangdong, CN
 (54) Zahříváná cigareta

ND1K

Druhé prodloužení doby platnosti užitných vzorů

- | | |
|--|---|
| (51) B62B 3/00 (2006.01) | (51) C02F 1/46 (2006.01) |
| (11) 29393 | C02F 1/48 (2006.01) |
| (21) 2016-32207 | C02F 1/42 (2006.01) |
| (22) 18.03.2016 | C02F 1/58 (2006.01) |
| (73) Moravec Michal, Nechanice, CZ | C02F 5/00 (2006.01) |
| Moravcová Šárka, Nechanice, CZ | (11) 30349 |
| (54) In-line box pro in-line bruslaře | (21) 2016-32175 |
| | (22) 09.03.2016 |
| (51) B44F 3/00 (2006.01) | (73) Swiss Aqua Technologies AG, 9442 Berneck, CH |
| B44C 5/04 (2006.01) | (54) Iontová polarizační jednotka |
| B32B 3/00 (2006.01) | |
| G09F 23/08 (2006.01) | (51) B60R 13/04 (2006.01) |
| (11) 29654 | B60J 5/04 (2006.01) |
| (21) 2016-32368 | (11) 30785 |
| (22) 12.05.2016 | (21) 2016-32242 |
| (73) Fa Lixen, s.r.o., Ohaře, CZ | (22) 31.03.2016 |
| (54) Dekorační upomínkový předmět ve tvaru krájecího prkénka | (73) ŠKODA AUTO a.s., Mladá Boleslav, Mladá Boleslav II, CZ |
| | (54) Dveře vozidla |
| (51) A47K 1/04 (2006.01) | |
| (11) 29839 | |
| (21) 2016-32082 | |
| (22) 08.02.2016 | |
| (73) KWC Aquarotter GmbH, 14974 Ludwigsfelde, DE | |
| (54) Umyvadlo s možností upevnění na stěnu | |

ND4Q

První obnovy doby ochrany průmyslových vzorů

- | | |
|---|-----------------|
| (51) 19-04 | (51) 06-03 |
| (11) 37332 | (11) 37533 |
| (21) 2018-41140 | (21) 2018-41200 |
| (22) 12.02.2018 | (22) 16.05.2018 |
| (54) Čelní strana desek bloku nebo díře | (54) Stolek |
| (51) 09-05 | |
| (11) 37442 | |
| (21) 2018-41135 | |
| (22) 26.02.2018 | |
| (54) Pytel s průzorem | |

ND4Q

Druhé obnovy doby ochrany průmyslových vzorů

- | | |
|-------------------|-----------------------------|
| (51) 12-16 | (51) 12-16 |
| (11) 36019 | (11) 36026 |
| (21) 2013-39475 | (21) 2013-39471 |
| (22) 26.03.2013 | (22) 25.03.2013 |
| (54) Roh kabiny | (54) Rohový spoiler kabiny |
| (51) 12-16 | (51) 12-16 |
| (11) 36020 | (11) 36034 |
| (21) 2013-39476 | (21) 2013-39469 |
| (22) 26.03.2013 | (22) 22.03.2013 |
| (54) Kryt blinkru | (54) Sluneční clona vozidla |

(51) 12-16
(11) 36035
(21) 2013-39477
(22) 26.03.2013
(54) Roh kabiny

ND4Q

Třetí obnovy doby ochrany průmyslových vzorů

(51) 06-01
(11) 34431
(21) 2008-37436
(22) 20.05.2008
(54) Dětská židlička

ND4Q

Čtvrté obnovy doby ochrany průmyslových vzorů

(51) 02-07
(11) 31839
(21) 2003-34585
(22) 25.04.2003
(54) Přezka

(51) 03-01
(11) 31948
(21) 2003-34592
(22) 25.04.2003
(54) Tlumok

(51) 15-03
(11) 31902
(21) 2003-34595
(22) 28.04.2003
(54) Samojízdny žací stroj

(51) 03-01
(11) 32088
(21) 2003-34588
(22) 25.04.2003
(54) Tlumok s odnímatelnými bočními kapsami

PD4A

Převod práv a ostatní změny majitelů patentů

(11) 306399
(21) 2015-625
(73) FRETEMELA GROUP s.r.o., Praha 7, Holešovice, CZ

(11) 309273
(21) 2020-727
(73) VaVtec s.r.o., Sedlice, CZ

(11) 306399
(21) 2015-625
(73) DORSIMA s.r.o., Písek, Budějovické Předměstí, CZ

PDIK

Převod práv a ostatní změny majitelů užitných vzorů

(11) 26203
(21) 2013-28588
(73) Kitl s.r.o., Liberec, Liberec XXX-Vratislavice nad Nisou, CZ

(11) 35161
(21) 2021-38500
(73) Kitl s.r.o., Liberec, Liberec XXX-Vratislavice nad Nisou, CZ

(11) 30168
(21) 2016-33090
(73) VaVtec s.r.o., Sedlice, CZ

(11) 35713
(21) 2021-39386
(73) CALISME a.s., Praha 10, Vršovice, CZ

(11) 32748
(21) 2019-35891
(73) ŠKODA ELECTRIC a.s., Plzeň, Doudlevec, CZ

(11) 35968
(21) 2022-39678
(73) CALISME a.s., Praha 10, Vršovice, CZ

(11) 34860
(21) 2020-38403
(73) VaVtec s.r.o., Sedlice, CZ

(11) 36475
(21) 2022-40185
(73) Kitl s.r.o., Liberec, Liberec XXX-Vratislavice nad Nisou, CZ

(11) 34954
(21) 2020-37756
(73) Kitl s.r.o., Liberec, Liberec XXX-Vratislavice nad Nisou, CZ

(11) 36526
(21) 2022-39959
(73) AlfaPureo s.r.o., 956 18 Bošany, SK

(11) 36573
(21) 2022-40220
(73) CALISME a.s., Praha 10, Vršovice, CZ

(11) 36575
(21) 2022-40244
(73) Kitl s.r.o., Liberec, Liberec XXX-Vratislavice nad Nisou, CZ

PD4Q

Převod práv a ostatní změny vlastníků průmyslových vzorů

(11) 31682
(21) 2003-34426
(73) Koninklijke Philips N.V., 5656 AG, Eindhoven, NL

(11) 34445
(21) 2008-37336
(73) Kitl s.r.o., Liberec, Liberec XXX-Vratislavice nad Nisou, CZ

(11) 36078
(21) 2013-39700
(73) Kitl s.r.o., Liberec, Liberec XXX-Vratislavice nad Nisou, CZ

Zamítnuté a částečně zamítnuté přihlášky ochranných známek před zveřejněním

Kapitola obsahuje údaje o rozhodnutích o přihláškách ochranných známek, u kterých byly na základě provedeného věcného průzkumu shledány Úřadem důvody pro zamítnutí přihlášky ochranné známky podle ustanovení § 4 nebo 6 zákona č. 441/2003 Sb. Na základě toho Úřad vydal rozhodnutí o zamítnutí přihlášky podle ustanovení § 22 zákona č. 441/2003 Sb., a to pro celý seznam výrobků a služeb nebo pro jeho část. Údaje o výsledku rozhodnutí (zamítnutí přihlášky, částečně zamítnutí přihlášky) jsou uvedeny jako datum právní moci rozhodnutí/výsledek rozhodnutí.

(210) **O-569245**
(540)
(592) Slovní
07.02.2023/NABYTÍ P.M. - ZAMÍTNUTÍ PŘIHLÁŠKY

GENERÁLNÍ INSPEKCE

(210) **O-581000**
(540)

(210) **O-570808**
(540)
(592) Slovní
14.02.2023/NABYTÍ P.M. - ZAMÍTNUTÍ PŘIHLÁŠKY

firmy blízko

EMS TRANSFORMATION

(210) **O-575306**
(540)
(592) Slovní
10.02.2023/NABYTÍ P.M. - ZAMÍTNUTÍ PŘIHLÁŠKY

Dubí - Brána východního Krušnohoří

(593) Obrazová
06.02.2023/NABYTÍ P.M. - ZAMÍTNUTÍ PŘIHLÁŠKY

(210) **O-575307**
(540)
(592) Slovní
10.02.2023/NABYTÍ P.M. - ZAMÍTNUTÍ PŘIHLÁŠKY

Dubí - Brána Krušných hor

(210) **O-581251**
(540)
(592) Slovní
06.02.2023/NABYTÍ P.M. - ZAMÍTNUTÍ PŘIHLÁŠKY

Kontejnery Jičín

(210) **O-575637**
(540)
(592) Slovní
10.02.2023/NABYTÍ P.M. - ZAMÍTNUTÍ PŘIHLÁŠKY

Marienbad.com

(210) **O-581298**
(540)

(210) **O-579150**
(540)
(592) Slovní
07.02.2023/NABYTÍ P.M. - ZAMÍTNUTÍ PŘIHLÁŠKY

KINETICKÝ PÍSEK

(210) **O-580159**
(540)
(592) Slovní
07.02.2023/NABYTÍ P.M. - ZAMÍTNUTÍ PŘIHLÁŠKY

spaculture

**DATOVÉ
CENTRUM
VYSOČINA**

(210) **O-580548**
(540)
(592) Slovní
10.02.2023/NABYTÍ P.M. - ZAMÍTNUTÍ PŘIHLÁŠKY

Chatky Mácháč

(593) Obrazová
04.02.2023/NABYTÍ P.M. - ZAMÍTNUTÍ PŘIHLÁŠKY

Přehled zveřejněných přihlášek ochranných známek

Přihlášky ochranných známek, které byly na základě výsledků formálního a věcného průzkumu provedeného Úřadem shledány schopné zápisu do rejstříku ochranných známek, jsou obsaženy v této kapitole. Důležitou právní skutečností je, že zveřejněním přihlášky ochranné známky v této kapitole Věstníku (§ 23 zákona č. 441/2003 Sb.) začíná běžet zákonná tříměsíční lhůta pro podání námitek podle ustanovení § 25 zákona č. 441/2003 Sb.

Číselný přehled (210)											
O-556504	O-566252	O-577833	O-578423	O-579416	O-579417	O-579864	O-580316	O-580663	O-581284	O-581844	O-581845
O-582131	O-582136	O-582137	O-582138	O-582140	O-582141	O-582142	O-582259	O-582261	O-582262	O-582423	O-582428
O-582468	O-582617	O-582620	O-582661	O-582690	O-582695	O-582757	O-582797	O-582857	O-582858	O-582898	O-582900
O-582914	O-582925	O-582948	O-582950	O-582956	O-582957	O-582972	O-582973	O-583063	O-583064	O-583112	O-583113
O-583115	O-583116	O-583117	O-583119	O-583120	O-583138	O-583165	O-583166	O-583169	O-583191	O-583245	O-583249
O-583256	O-583258	O-583265	O-583279	O-583280	O-583282	O-583283	O-583286	O-583289	O-583290	O-583298	O-583301
O-583302	O-583303	O-583315	O-583319	O-583325	O-583336	O-583337	O-583338	O-583339	O-583344	O-583345	O-583353
O-583359	O-583360	O-583361	O-583368	O-583369	O-583371	O-583373	O-583374	O-583375	O-583384	O-583385	O-583386
O-583387	O-583388	O-583389	O-583390	O-583392	O-583393	O-583394	O-583407	O-583410	O-583414	O-583453	O-583464
O-583484	O-583485	O-583486	O-583487	O-583488	O-583489	O-583490	O-583501	O-583502	O-583516	O-583517	O-583547
O-583554	O-583555	O-583557	O-583575	O-583578	O-583579	O-583591	O-583603	O-583628	O-583635		

Zveřejněné přihlášky ochranných známek

(210) **O-556504**

(220) 11.06.2019

(320) 11.06.2019

(511) 35, 41, 42

(540)

ASOCIACE VÝZKUMNÝCH UNIVERZIT

(592) Slovní

(510) (35) propagace, styk s veřejností; (41) univerzitní vzdělávání, poskytování vzdělávání, informace o vzdělávání, průzkum v oblasti vzdělávání, organizování setkání v oboru vzdělávání, poradenské služby v oblasti vzdělávání, poskytování informací vztahujících se ke vzdělávání; (42) vědecký výzkum a vývoj, služby v oblasti výzkumu.

(730) **Masarykova univerzita**, Žerotínovo náměstí 617/9, Brno, Brno-město, 60200, CZ

Univerzita Karlova, Ovocný trh 560/5, Praha 1, Staré Město, 11000, CZ

Univerzita Palackého v Olomouci, Křížkovského 511/8, Olomouc, 77900, CZ

České vysoké učení technické v Praze, Jugoslávských partyzánů 1580/3, Praha 6, Dejvice, 16000, CZ

Vysoká škola chemicko-technologická v Praze, Technická 1905/5, Praha 6, Dejvice, 16000, CZ

(740) Mgr. Martina Zdvihalová, Ph.D. - patentová a právní kancelář, Mgr. Martina Zdvihalová Ph.D., K Pazderně 2031, Benešov, 25601

(210) **O-566252**

(220) 31.08.2020

(320) 31.08.2020

(511) 35, 37, 39

(540)



(593) Obrazová

(510) (35) propagační činnost, reklama, pomoc při řízení obchodní činnosti, obchodní administrativa, kancelářské práce; (37) stavebnictví, opravy, instalační služby, zejména výstavba dopravních staveb a zařízení, opravy pneumatik, opravy motorových vozidel, opravy karosérií, opravy ostatních motorových prostředků, zámečnictví; (39) doprava, balení a skladování zboží, organizování cest.

(730) **Dopravní podnik Ostrava a.s.**, Poděbradova 494/2, Ostrava, Moravská Ostrava, 70200, CZ

(210) **O-577833**

(220) 25.02.2022

(320) 25.02.2022

(511) 29, 31, 40

(540)

DOG SNAQ

(592) Slovní

(510) (29) drůbež (neživá), játra, játrová paštika, jedlé tuky, klobásy, salámy, párky, masové konzervy, koncentrované vývary, rybí konzervy, maso, konzervované maso, nasolené potraviny na bázi masa, drůbeže, ryb a zeleniny, polévky, slanina, šunka, uzeniny, zvěřina, hotová jídla v konzervách na bázi masa, drůbeže, ryb a zeleniny; (31) krmivo a potrava pro zvířata, potrava pro psy, jedlé pochoutky pro zvířata; (40) zpracování masa a masných výrobků, uzení potravin, řeznictví, sušení a mražení potravin.

(730) **Kostecké uzeniny a.s.**, č. p. 60, Kostelec, 58861, CZ

(740) Ing. Václav Kratochvíl, Husníkova 2086/22, Praha 5, Stodůlky, 15800

(210) **O-578423**

(220) 31.03.2022

(320) 31.03.2022

(511) 16, 35, 41

(540)

UNTITLED

(592) Slovní

(510) (16) papír a lepenka, potřeby pro rýsování a kreslení a potřeby pro umělce; (35) reklama a propagace, pořádání výstav pro obchodní či reklamní účely, pořádání módních přehlídek pro reklamní účely, grafická úprava pro reklamní účely, maloobchodní služby v oblasti uměleckých děl poskytované uměleckými galeriemi, pomoc při řízení obchodní činnosti; (41) vzdělávání, školení, zábava, sportovní a kulturní činnosti, galerijní činnost, kulturní, vzdělávací nebo zábavní služby poskytované uměleckými galeriemi, pořádání a vedení workshopů, pořádání výstav ke kulturním nebo vzdělávacím účelům, pronájem uměleckých děl, fotografování, filmové projekce, provozování muzeí.

(730) **Černá Lucie**, Šandova 147, Kutná Hora, Šipší, 28401, CZ

(740) KMVS, advokátní kancelář, s.r.o., JUDr. Ivan David, advokát, Hellichova 458/1, Praha 1, Malá Strana, 11800

(210) **O-579416**

(220) 24.05.2022

(320) 24.05.2022

(511) 16, 35

(540)



(593) Obrazová

(510) (16) papír a lepenka, tiskárenské výrobky, potřeby pro vazbu knih; (35) reklama, propagace, řízení organizace a administrativa obchodní činnosti, kancelářské práce.

(591) Barevná

(730) **Janečková Helena**, Háj 8, Loučná pod Klínovcem, 43191, CZ

(740) Martin Baloun, Háj 8, Loučná pod Klínovcem, 43191

(210) **O-579417**

(220) 24.05.2022

(320) 24.05.2022

(511) 16, 35

(540)



(593) Obrazová

(510) (16) papír a lepenka, tiskárenské výrobky, potřeby pro vazbu knih; (35) reklama, propagace, řízení organizace a administrativa obchodní činnosti, kancelářské práce.

(591) Barevná

(730) **Janečková Helena**, Háj 8, Loučná pod Klínovcem, 43191, CZ

(740) Martin Baloun, Háj 8, Loučná pod Klínovcem, 43191

(210) **O-579864**

(220) 15.06.2022

(320) 15.06.2022

(511) 41

(540)



(593) Obrazová

(510) (41) akademie (vzdělávání), gymnastický výcvik, korespondenční kurzy, měření času při sportovních akcích, poradenství pro volbu povolání (v oblasti vzdělávání nebo školení), pořádání a vedení osobních vzdělávacích fór, pořádání a vedení seminářů, pořádání a vedení sportovních akcí, pořádání a vedení workshopů (školení), pořádání soutěží (vzdělávacích nebo zábavných), pořádání sportovních soutěží, poskytování elektronických publikací online bez možnosti stažení, poskytování informací v oblasti vzdělávání, poskytování videí online bez možnosti stažení, praktický výcvik (předvádění), profesní rekvalifikace, pronájem sportovišť, provozování sportovních zařízení, předávání obchodních znalostí a obchodního know-how (odborné vzdělávání), půjčování sportovního vybavení, s výjimkou vozidel, služby grafické úpravy, nikoliv k reklamním účelům, služby osobního trenéra (kondiční trénink), služby v oblasti hodnocení fyzické kondice pro tréninkové účely, soukromá výuka, školení, tělesná výchova, vedení kurzů kondičního cvičení, vydávání knih, vydávání textů, s výjimkou reklamních, výroba filmů, s výjimkou reklamních, produkce podcastů, zkoušení (pedagogická činnost), pořádání školení, vzdělávání a vzdělávacích zkoušek pro účely certifikace.

(591) Barevná

(730) **IMPROVE ACADEMY s.r.o.**, Za Strahovem 392/76, Praha 6, Břevnov, 16900, CZ

(210) **O-580316**

(220) 14.07.2022

(320) 14.07.2022

(511) 30

(540)

Pálavské Langoše

(593) Obrazová

(510) (30) langoš.

(591) Barevná

(730) **Plzák Jiří**, Ševcovská 4075, Zlín, 76001, CZ

(740) Patentová a známková kancelář, Ing. Jaromír Příkryl, Včelín 1161, Hulín, 76824

(210) **O-580663**

(220) 04.08.2022

(320) 04.08.2022

(511) 1, 7, 9, 11, 14

(540)

VERDIUM

(592) Slovní

(510) (1) chemikálie používané v průmyslu, katalyzátory; (7) motory (jiné než pro pozemní vozidla), strojní spojky a části převodů (jiné než pro pozemní vozidla); (9) vědecké, námořní, geodetické, fotografické, kinematografické, optické, vážicí, měřicí, signalizační, kontrolní (řídící), záchranné a výukové přístroje a zařízení, nahraná a stažitelná média, počítačový software, prázdná digitální nebo analogová záznamová a paměťová média; (11) přístroje a zařízení pro ventilační a sanitární účely; (14) drahé kovy a jejich slitiny, drahé kovy ve formě prutů, ingotů, prášku, medailonů, nepeněžních mincí.

(730) **BASF SE**, Carl-Bosch-Strasse 38, 67056 Ludwigshafen am Rhein, DE

(740) Havlík Švorčík a partneři, advokátní a patentová kancelář, JUDr. Otakar Švorčík, advokát, Hálkova 1406/2, Praha 2, Nové Město, 12000

(210) **O-581284**
(220) 12.09.2022
(320) 12.09.2022
(511) 7, 9, 11, 16, 25, 35, 37, 40, 41, 42, 43
(540)



(593) Obrazová
(510) (7) elektrické motory pro zařízení na čištění vzduchu, řídicí jednotky pro zařízení na čištění vzduchu, vše včetně jejich částí a součástí, řídicí jednotky pro osvětlovací tělesa včetně jejich částí a součástí; (9) přístroje a nástroje vědecké, počítačový software; (11) vzduchové sterilizátory, zařízení na filtraci vzduchu, zařízení pro klimatizaci, ventilační zařízení, zařízení na čištění vzduchu, přístroje a nástroje pro čištění vzduchu, čističky vzduchu pro použití ve zdravotnických zařízeních, v zařízeních pro osoby se zdravotním postižením, v sociálních zařízeních, pro domácí péči, náhradní díly a příslušenství k čističkám vzduchu, klimatizační zařízení pro úpravu vzduchu, vše včetně jejich částí a součástí, osvětlovací tělesa včetně jejich částí a součástí; (16) papír, lepenka, tiskárenské výrobky, fotografie, kancelářské potřeby (vyjímaje nábytek), plastické obaly (nezařazené do jiných tříd), manuály a příručky, pera a tužky, kalendáře, umělohmotné balicí materiály; (25) oděvy, obuv, kloboučnické zboží; (35) maloobchodní a velkoobchodní činnost s výše uvedenými výrobky ve třídách 7, 9 a 11, služby elektronického obchodu s výše uvedenými výrobky ve třídách 7, 9 a 11, předvádění výše uvedeného zboží ze tříd 7, 9 a 11 prostřednictvím internetu, komerční využití internetu v oblastech obchodu s výše uvedenými výrobky ve třídách 7, 9 a 11 a nabídky obchodních služeb v rámci této třídy, inzertní, propagační služby a informační služby prostřednictvím internetu za účelem obchodu s výše uvedenými výrobky ve třídách 7, 9 a 11, propagační činnost a reklama, poskytování obchodních informací prostřednictvím webových stránek; (37) opravy, instalace, údržba a pronájem zařízení na čištění vzduchu, opravy, instalace a údržba osvětlovacích těles; (40) recyklace odpadu, čištění vzduchu a úprava vody; (41) vzdělávání, školení, pořádání seminářů; (42) vědecké a technické služby týkající se zařízení na čištění vzduchu a související výzkum a projektování, průmyslový výzkum a průmyslový design týkající se zařízení na čištění vzduchu, služby kontroly kvality čištění vzduchu a služby ověřování výsledků vyčištění vzduchu, vědecké a technické služby týkající se zařízení na osvětlování místností a průmyslových prostor s související výzkum a projektování, služby kontroly kvality osvětlení a služby ověřování výsledků osvětlení, navrhování a vývoj počítačového hardwaru a softwaru pro použití v zařízeních na čištění vzduchu a pro použití v osvětlovacích tělesech při řízení intenzity a směru osvětlení, tvorba a správa webových stránek, hosting webových stránek; (43) pronájem osvětlovacích těles.
(591) Barevná
(730) **UVGS GENERAL SYSTEMS s.r.o.**, Děkanská vinice I 828/14, Praha 4, Nusle, 14000, CZ

(210) **O-581844**
(220) 14.10.2022
(320) 14.10.2022
(511) 12, 37
(540)



(593) Obrazová
(510) (12) vozidla, dopravní prostředky pozemní, vzdušné nebo vodní, části a příslušenství pro výše uvedené zboží, pneumatiky, duše pneumatik, ráfky pro kola vozidel, pásy na protektorování pneumatik, kryty na kola vozidel, kola pro vozidla; (37) stavebnictví, údržba a opravy vozidel, pneuservis.
(591) Barevná
(730) **CARLING, spol. s r. o.**, Hvězdoslavova 1308/51, Brno, Slatina, 62700, CZ
(740) Ing. Soňa Ošmerová, Botanická 594/5, Brno, Veverí, 60200

(210) **O-581845**
(220) 14.10.2022
(320) 14.10.2022
(511) 12, 37
(540)



(593) Obrazová
(510) (12) vozidla, dopravní prostředky pozemní, vzdušné nebo vodní, části a příslušenství pro výše uvedené zboží, pneumatiky, duše pneumatik, ráfky pro kola vozidel, pásy na protektorování pneumatik, kryty na kola vozidel, kola pro vozidla; (37) stavebnictví, údržba a opravy vozidel, pneuservis.
(591) Barevná
(730) **CARLING, spol. s r. o.**, Hvězdoslavova 1308/51, Brno, Slatina, 62700, CZ
(740) Ing. Soňa Ošmerová, Botanická 594/5, Brno, Veverí, 60200

(210) **O-582131**
(220) 31.10.2022
(320) 31.10.2022
(511) 4, 7, 9, 12, 25
(540)



(593) Obrazová
(510) (4) maziva; (7) stroje a obráběcí stroje pro úpravu materiálů, zemědělské stroje, generátory, vodní pumpy, motory, s výjimkou motorů pro pozemní vozidla; (9) bezpečnostní a zabezpečovací přístroje a nástroje, a to bezpečnostní sítě, signální světla, semaforová zařízení (signalizační zařízení), zvuková poplašná zařízení, oděvy na ochranu před nehodami, ochranné oděvy pro motocyklisty na ochranu před nehodou nebo zraněním, výrobky ochranné oděvy pro nošení cyklisty na ochranu před nehodou nebo zraněním, ochranné přilby; (12) jízdní kola, přívěsné motory, konstrukční části jízdních kol, motocykly, pneumatiky; (25) voděodolné oblečení, větrovky s kapucí, oděvy pro motoristy, rukavice, řídicí rukavice, vesty, identifikátory (oblečení), oblečení, kšiltovky, klobouky, košile s krátkým rukávem, šátky na hlavu, šátky na krk, obličejové masky (vyrobené z látek) ne pro lékařské nebo zdravotní účely, šátky, trička, haleny, bundy, kalhoty, pracovní zástěry, košile.
(591) Barevná
(730) **GORGOLIS ANONYMOS ET AIRIA - GORGOLIS, A.E.**, 6. xlm
Trikalon Larisis, Trikala 42100, GR
(740) JUDr. Athanasios Pantazopoulos, advokát, Slavíkova 1510/19, Praha 2, Vinohrady, 12000

(210) **O-582136**
(220) 31.10.2022
(320) 31.10.2022
(511) 32, 40, 43
(540)

Pohádkový pivovar

(592) Slovní
(510) (32) pivo, ochucené pivo, nealkoholické pivo; (40) pivovarnické služby; (43) restaurace, pivnice, bar a služby zajišťující stravování a nápoje.
(730) **Jičínský pivovar s.r.o.**, 71, Kacákova Lhota, 50601, CZ
(740) Advokátní kancelář Hartmann, Jelínek, Fráňa a partneři, s.r.o., JUDr. Ondřej Moravec Ph.D., advokát, Malé náměstí 124/15, Hradec Králové, 50003

(210) **O-582137**
(220) 31.10.2022
(320) 31.10.2022
(511) 30, 31, 32, 35
(540)

Cipísek

(592) Slovní
(510) (30) čokoláda a výrobky z ní; (31) výrobky ze sladu (mimo nealkoholických nápojů), pivovárenského mláta; (32) piva, ochucená piva, nealkoholické nápoje, nápoje a šťávy ovocné; (35) reklamní a propagační činnost k výše uvedeným výrobkům.
(730) **Jičínský pivovar s.r.o.**, 71, Kacákova Lhota, 50601, CZ

(740) Advokátní kancelář Hartmann, Jelínek, Fráňa a partneři, s.r.o., JUDr. Ondřej Moravec Ph.D., advokát, Malé náměstí 124/15, Hradec Králové, 50003

(210) **O-582138**
(220) 31.10.2022
(320) 31.10.2022
(511) 30, 31, 32, 35
(540)

Fík

(592) Slovní
(510) (30) čokoláda a výrobky z ní; (31) výrobky ze sladu (mimo nápojů), pivovárenského mláta; (32) piva, ochucená piva, nealkoholické nápoje, nápoje a šťávy ovocné; (35) reklamní a propagační činnost k výše uvedeným výrobkům.
(730) **Jičínský pivovar s.r.o.**, 71, Kacákova Lhota, 50601, CZ
(740) Advokátní kancelář Hartmann, Jelínek, Fráňa a partneři, s.r.o., JUDr. Ondřej Moravec Ph.D., advokát, Malé náměstí 124/15, Hradec Králové, 50003

(210) **O-582140**
(220) 31.10.2022
(320) 31.10.2022
(511) 30, 31, 32, 35
(540)

Manka

(592) Slovní
(510) (30) čokoláda a výrobky z ní; (31) výrobky ze sladu (mimo nápojů), pivovárenského mláta; (32) piva, ochucená piva, nealkoholické nápoje, nápoje a šťávy ovocné; (35) reklamní a propagační činnost k výše uvedeným výrobkům.
(730) **Jičínský pivovar, s.r.o.**, 71, Kacákova Lhota, 50601, CZ
(740) Advokátní kancelář Hartmann, Jelínek, Fráňa a partneři, s.r.o., JUDr. Ondřej Moravec Ph.D., advokát, Malé náměstí 124/15, Hradec Králové, 50003

(210) **O-582141**
(220) 31.10.2022
(320) 31.10.2022
(511) 30, 31, 32, 35
(540)

Rákosníček

(592) Slovní
(510) (30) čokoláda a výrobky z ní; (31) výrobky ze sladu (mimo nápojů), pivovárenského mláta; (32) piva, ochucená piva, nealkoholické nápoje, nápoje a šťávy ovocné; (35) reklamní a propagační činnost k výše uvedeným výrobkům.
(730) **Jičínský pivovar, s.r.o.**, 71, Kacákova Lhota, 50601, CZ
(740) Advokátní kancelář Hartmann, Jelínek, Fráňa a partneři, s.r.o., JUDr. Ondřej Moravec Ph.D., advokát, Malé náměstí 124/15, Hradec Králové, 50003

(210) **O-582142**
(220) 31.10.2022
(320) 31.10.2022
(511) 30, 31, 32, 35
(540)

Rumcajs

(592) Slovní
(510) (30) čokoláda a výrobky z ní; (31) výrobky ze sladu (mimo nápojů), pivovárenského mláta; (32) piva, ochucená piva, nealkoholické nápoje, nápoje a šťávy ovocné, šumivé nápoje; (35) reklamní a propagační činnost k výše uvedeným výrobkům.
(730) **Jičínský pivovar, s.r.o.**, 71, Kacákova Lhota, 50601, CZ
(740) Advokátní kancelář Hartmann, Jelínek, Fráňa a partneři, s.r.o., JUDr. Ondřej Moravec Ph.D., advokát, Malé náměstí 124/15, Hradec Králové, 50003

(210) **O-582259**

(220) 03.11.2022

(320) 03.11.2022

(511) 9, 35, 41, 42

(540)

Peko Studio

(592) Slovní

(510) (9) bezpečnostní, zabezpečovací, ochranná a signalizační zařízení, informační technologie a audiovizuální, multimediální a fotografické přístroje, magnety, magnetizéry a demagnetizéry, měřicí, detekční, monitorovací a kontrolní zařízení, nahraný obsah (počítačové programy, data a informace), navigační, řídicí, sledovací, zaměřovací a kartografická zařízení, obsah s možností stažení a nahraný obsah, optické přístroje, zvětšovače a korektory, přístroje, nástroje a kabely pro oblast elektřiny, vědecké a laboratorní přístroje na úpravu elektrickým proudem, vědecké výzkumné a laboratorní přístroje, přístroje pro vyučování a simulátory; (35) reklama, marketing a propagační služby, obchodní zprostředkovatelské služby a obchodní informace pro spotřebitele v rámci této třídy, pomoc v obchodní a podnikatelské činnosti, management a administrativní služby; (41) služby v oblasti vzdělávání, zábavy a sportu, zveřejňování, oznamování a psaní textů (s výjimkou reklamních), překladatelské a tlumočnické služby, výchova; (42) návrhářství, služby testování, služby ověřování a služby kontroly kvality, služby IT (navrhování, tvorba, údržba a modernizace počítačového softwaru a počítačových systémů), konzultační, poradenské a informační služby v oblasti informačních technologií, vědecké a technologické služby.

(730) **Peko Studio s.r.o.**, Fráni Kopečka 786/21, Znojmo, 66902, CZ

výzkum v oblasti ochrany životního prostředí, projektování ve výstavbě; (45) poradenství v oblasti zabezpečení fyzické ochrany.

(591) Barevná

(730) **Mezinárodní bezpečnostní institut, z. ú.**, Na Ořechovce 580/4, Praha 6, Střešovice, 16200, CZ

(740) **Mgr. Václav Kacálek**, advokát, Na Ořechovce 580/4, Praha 6, Střešovice, 16200

(210) **O-582262**

(220) 03.11.2022

(320) 03.11.2022

(511) 9, 35, 38, 41, 42, 45

(540)

VDT technology

(210) **O-582261**

(220) 03.11.2022

(320) 03.11.2022

(511) 1, 9, 10, 12, 16, 35, 41, 42, 45

(540)



(593) Obrazová

(510) (9) platformy počítačového softwaru, nahrané stahovatelné; (35) sběr údajů do počítačových databází, systematizace údajů do počítačových databází, řízení obchodních projektů v oblasti stavebních projektů, obchodní zprostředkovatelské služby; (38) poskytování přístupu do databází; (41) pořádání a vedení konferencí; (42) tvorba počítačových systémů a software, údržba počítačového softwaru, poskytování outsourcingových služeb v oblasti informačních technologií, software jako služba [saas], poradenství v oblasti informačních technologií it, vědecký výzkum, technický výzkum; (45) poskytování licencí v rámci softwarového publikování.

(591) Barevná

(730) **VDT Technology a.s.**, Na Ořechovce 580/4, Praha 6, Střešovice, 16200, CZ

(740) **Mgr. Václav Kacálek**, advokát, Na Ořechovce 580/4, Praha 6, Střešovice, 16200

(593) Obrazová

(510) (1) hasičí prostředky; (9) monitorovací počítačové programy, počítačové programy (stahovatelné), počítačový software (nahraný), skenery (zařízení pro zpracování dat), alarmy, detektory, detektory kovu k průmyslovým nebo vojenským účelům, elektrická zabezpečovací zařízení proti krádeži, kódované magnetické karty, kódované vstupní karty, navigační zařízení globálního polohového systému (GPS), platformy počítačového softwaru, nahrané nebo stahovatelné, požární alarmy, požární hlásiče, rozhraní pro počítače, videokamery, zařízení na zpracování dat, zvuková výstražná zařízení; (10) lampy s ultrafialovým zářením pro lékařské účely; (12) civilní drony, drony s kamerou; (16) časopisy (periodika), brožury; (35) analýza nákladů a cen, provádění podnikových auditů, sběr údajů do počítačových databází, administrativní pomoc při reakci na výzvy k účasti ve výběrových řízeních, administrativní zpracování objednávek, průzkum trhu; (41) pořádání a vedení workshopů (školení), praktický výcvik (předvádění), pořádání a vedení konferencí, psaní textů (mimo reklamních); (42) poradenství v oblasti zabezpečení dat, technologické poradenství, vědecký výzkum, poradenství v oblasti informačních technologií (IT), poradenství v oblasti internetového zabezpečení, poradenství v oblasti počítačových technologií, poradenství v oblasti šifrování dat, provádění studií technických projektů, technický výzkum, tvorba počítačového softwaru,

(210) **O-582423**
(220) 11.11.2022
(320) 11.11.2022
(511) 37, 40, 44
(540)

Kavyl

(593) Obrazová
(510) (37) stavebnictví a demolice staveb, opravy stavebních strojů a stavebního vybavení; (40) dřevovýroba; (44) zahradnické, lesnické a zemědělské služby.
(730) **KAVYL, spol. s r.o.**, 563, Mohelno, 67575, CZ
(740) Mgr. Jan Andrášek, advokát, Kopečná 241/20, Brno, Staré Brno, 60200

(210) **O-582428**
(220) 14.11.2022
(320) 14.11.2022
(511) 35, 36, 38, 41, 42, 45
(540)

(593) Obrazová
(510) (35) inzertní, reklamní a propagační činnost, poskytování pomoci při provozu a řízení podniku, činnost podnikatelských, ekonomických a organizačních poradců, obchodní administrativa, organizování obchodních výstav, kancelářské práce, marketing, poskytování obchodních nebo podnikatelských informací, poradenství v obchodní činnosti; (36) služby pojišťovací, finanční, peněžní a nemovitostní, činnost finančních poradců, výkon interního auditu u finančních institucí, poradenství v oblasti řízení operačních rizik finančních institucí; (38) poskytování přístupu k databázi právních předpisů, poskytování přístupu k databázi právních povinností s možností práce v této databázi; (41) vzdělávací činnost, pořádání odborných kurzů, školení a jiných vzdělávacích akcí, včetně lektorské činnosti; (42) vědecké a technologické služby a s nimi spojený výzkum a návrhy, průmyslové analýzy a výzkum, návrh a vývoj počítačového hardware a software, poradenství v oblasti software a hardware, tvorba a správa webové

stránky, tvorba (návrh) počítačové databáze, pronájem software, tvorba software; (45) právní služby, poskytování licencí k počítačovému software souvisejícímu s právní službou.

(730) **iComplex s.r.o.**, Mánesova 881/27, Praha 2, Vinohrady, 12000, CZ
(740) JUDr. Aleš Zábrš, advokát, Na Beránce 57/2, Praha 6, Dejvice, 16000

(210) **O-582468**
(220) 15.11.2022
(320) 15.11.2022
(511) 9, 16, 35, 41, 42
(540)

VORTUM

(592) Slovní
(510) (9) databáze, mediální a publikační software, počítačové programy, software, počítačový software, počítačový software pro účely reklamy, software, software na zpracování obrazu, grafiky a textu, software pro zpracování obrazu, grafiky, audia, videa a textu, software pro vkládání on-line reklamy na webové stránky, software pro tvorbu on-line reklamy na webových stránkách; (16) bloky (papírnické výrobky), brožury, brožury s programem, částečně natištěné formuláře, ceníky, dárkové poukazy, denní kalendáře, denní zápisníky, desky na dokumenty (papírenské zboží), diáře (tiskoviny), fotografie, grafické kresby, grafické tisky, informační brožury, katalogy, koláže, kresby, výkresy, letáky, oznámení, oznámení o společenských událostech, pozvánky, reklamní letáky, reklamní plakáty; (35) administrativní pomoc při reakci na výzvy k účasti ve výběrových řízeních, administrativní pomoc při vypracování nabídek k poptávkám (RFP), aktualizace reklamních materiálů, analýza nákladů a cen, cílené zaslání reklamních materiálů, cílený marketing, grafická úprava pro reklamní účely, marketing, návrh reklamních materiálů, obchodní průzkum, obchodní správa licencí k výrobkům a službám jiných osob, obchodní zprostředkovatelské služby, online reklama v počítačové síti, optimalizace návštěvnosti webových stránek, podpora prodeje jiných osob, pomoc při řízení obchodní činnosti, poptávky, poradenské služby pro obchodní vedení, poradenství v oblasti komunikačních strategií při styku s veřejností, poradenství v oblasti komunikačních strategií v reklamě, PPC reklama, poskytování obchodních informací a rady pro spotřebitele ve výběru produktů a služeb, prezentace výrobků v komunikačních médiích pro účely maloobchodu, profesionální obchodní poradenství, propagace, psaní reklamních textů, psaní scénářů pro reklamní účely, reklama, rozhlasová reklama, řízení obchodní činnosti nezávislých poskytovatelů služeb, sestavování katalogů informací pro obchodní či reklamní účely, služby v oblasti firemní komunikace, služby v oblasti vztahů s médii, správa zákaznických věrnostních programů, srovnávání cen, styk s veřejností, subdodavatelské služby (pomoc v obchodní činnosti), šíření reklamních materiálů, šíření vzorků, televizní reklama, venkovní reklama, vydávání reklamních textů, vyhledávání sponzorů, výroba reklamních filmů, zaznamenávání písemných sdělení a údajů, zpracování textu, zprostředkování obchodních informací, zprostředkování propagace, zprostředkování reklamy; (41) dabing, fotografování, koučink (školení), online vydávání elektronických knih a časopisů, pořádání a vedení workshopů (školení), předávání know-how (odborné vzdělávání), překladatelské služby, psaní a skládání písní, psaní filmových scénářů, psaní textů (s výjimkou reklamních), služby grafické úpravy, nikoliv k reklamním účelům, služby v oblasti střihu videa na akce, soukromá výuka, zábava, školení, tlumočnické služby, vydávání knih, výuka; (42) grafický design propagačních materiálů, navrhování obalů, navrhování vizitek, poradenství v oblasti navrhování webových stránek, technické psaní, umělecký design, vytváření a údržba webových stránek pro jiné osoby.
(730) **VORTUM s.r.o.**, Rybná 716/24, Praha 1, Staré Město, 11000, CZ
(740) Mgr. Jiří Cisek, advokát, Jana Babáka 2733/11, Brno, Královo Pole, 61200

(210) **O-582617**
(220) 23.11.2022
(320) 23.11.2022
(511) 9, 41, 42
(540)



(593) Obrazová
(510) (9) nahraný obsah (počítačové programy, data a informace), počítačový software, databáze, počítačové programy, počítačové programy na zpracování dat, software umělé inteligence pro analýzy, elektronické slovníky, počítačové databáze, software pro strojové učení, software umělé inteligence a strojového učení; (41) překladatelské služby; (42) software jako služba (SaaS), cloud computing, elektronické ukládání a zálohování dat, konzultační služby v oboru software jako služba (SaaS), počítačové služby spojené s elektronickým ukládáním dat, poradenství v oblasti cloudových výpočetních sítí a aplikací, poradenské a informační služby vztahující se k pronájmu počítačového softwaru, poskytování hostingu soukromého cloudu, poskytování on-line softwaru bez možnosti stažení, poskytování virtuálního počítačového prostředí prostřednictvím cloud computingu, pronájem a údržba počítačového softwaru, služby softwaru jako služby (SaaS) zaměřené na software pro strojové učení, hluboké učení a hluboké neuronové sítě, služby poskytovatele cloud hostingu, software jako služba (SaaS) zaměřený na software pro strojové učení, software jako služba (SaaS) zaměřený na software pro strojové učení, software jako služba (SaaS) zaměřený na software pro strojové učení, ukládání elektronických dat v cloudu (služby), ukládání elektronických souborů v cloudu (služby), webhostingové služby, navrhování a vývoj databází pro jazykový překlad, navrhování a vývoj elektronických slovníků, programování počítačového softwaru pro elektronické slovníky a databáze pro jazykový překlad, design softwaru, tvorba počítačového softwaru, aktualizace počítačového softwaru, převod dat a počítačových programů (s výjimkou fyzického převodu).
(591) Barevná
(730) **Memsourc Group Holding s.r.o.**, Spálená 108/51, Praha 1, Nové Město, 11000, CZ

(210) **O-582620**
(220) 23.11.2022
(320) 23.11.2022
(511) 9, 41, 42
(540)

NEXTMT

(592) Slovní
(510) (9) nahraný obsah (počítačové programy, data a informace), počítačový software, databáze, počítačové programy, počítačové programy na zpracování dat, software umělé inteligence pro analýzy, elektronické slovníky, počítačové databáze, software pro strojové učení, software umělé inteligence a strojového učení; (41) překladatelské služby; (42) software jako služba (SaaS), cloud computing, elektronické ukládání a zálohování dat, konzultační služby v oboru software jako služba (SaaS), počítačové služby spojené s elektronickým ukládáním dat, poradenství v oblasti cloudových výpočetních sítí a aplikací, poradenské a informační služby vztahující se k pronájmu počítačového softwaru, poskytování hostingu soukromého cloudu, poskytování on-line softwaru bez možnosti stažení, poskytování virtuálního počítačového prostředí prostřednictvím cloud

computingu, pronájem a údržba počítačového softwaru, služby softwaru jako služby (SaaS) zaměřené na software pro strojové učení, hluboké učení a hluboké neuronové sítě, služby poskytovatele cloud hostingu, software jako služba (SaaS) zaměřený na software pro strojové učení, software jako služba (SaaS) zaměřený na software pro hluboké neuronové sítě, ukládání elektronických dat v cloudu (služby), ukládání elektronických souborů v cloudu (služby), webhostingové služby, navrhování a vývoj databází pro jazykový překlad, navrhování a vývoj elektronických slovníků, programování počítačového softwaru pro elektronické slovníky a databáze pro jazykový překlad, design softwaru, tvorba počítačového softwaru, aktualizace počítačového softwaru, převod dat a počítačových programů (s výjimkou fyzického převodu).

(730) **Memsourc Group Holding s.r.o.**, Spálená 108/51, Praha 1, Nové Město, 11000, CZ

(210) **O-582661**
(220) 25.11.2022
(320) 25.11.2022
(511) 12, 18, 28
(540)

Aqua Plus

(592) Slovní
(510) (12) přívěsy [vozidla], golfové vozy [vozidla], elektrická vozidla, kola, zavazadlové vozy, trakaře, dvoukolové vozíky, manipulační vozíky, police na kolečkách (pojízdné vozíky), pneumatiky pro kola vozidel, hydroplány, vozidla pro pohyb po zemi, ve vzduchu, po vodě nebo po železnici, čluny, vesla, propulzivní mechanismy pro pozemní vozidla, vodní vozidla, jachty, kanoe, vzduchová čerpadla [příslušenství vozidel] v rámci této třídy, lodní nárazníky, automobilové pneumatiky; (18) pytle na nářadí, prázdné, batohy, brašny pro horolezce, brašny pro táborníky, brašny na pláž, kufry, brašny, cepíny v rámci této třídy, turistické hole, vycházkové hole, vycházkové hole se sedátkem, deštníky, sportovní brašny, kufry [zavazadla], malá skořepinová cestovní zavazadla, imitace kůže, pokrývky na zvířata; (28) hračky, herní míče, golfové hole, činky, surfovací prkna, surfové lyže, náčiní pro gymnastiku, stroje pro tělesná cvičení, sedačky pro horolezce v rámci této třídy, vodní lyže, vodítka na surfové prkno, destičky na plavání, paddleboardy, trampolíny, plavecké bazény [hrací předměty], baseballové rukavice, golfové rukavice, brašny speciálně určené pro lyže a surfová prkna, skateboardy, lyže, hry [předměty], hráčské karty, šachy [hry], šachové hry, deskové hry, luky pro lukostřelbu, stojany na vánoční stromky, pruty pro rybaření, rybářské potřeby.
(730) **Yitian Zhu**, Zoutai Nanjie, Rongcheng 208, Shandong, CN
(740) Mgr. Karel Bauer, Urešova 1266/2, Praha 4, Kunratice, 14800

(210) **O-582690**
(220) 28.11.2022
(320) 28.11.2022
(511) 35, 41, 44, 45
(540)



(593) Obrazová
(510) (35) reklamní, propagační a marketingové služby, reklamní a propagační činnost pro humánní a charitativní aktivity, rozšiřování reklamních, propagačních, marketingových nebo inzertních materiálů, obchodně-

obstaravatelská činnost v oblasti zdravotnictví, lázeňství a sociálních služeb, obchodní činnost se zdravotnickými potřebami a léky, styk s veřejností, podpora zaměstnávání osob se zdravotním postižením včetně jejich individuálního rozvoje, vytváření pracovních míst pro handicapované, maloobchodní prodej s výrobky z chráněných dílen a kroužků; (41) služby v oblasti vzdělávání, zábavy, kultury, umění a sportu, výchovné vzdělávací a aktivizační činnosti (činnosti podporující upevňování motorických, psychických a sociálních schopností a dovedností, volnočasové a zájmové aktivity), kroužky výtvarné činnosti, zpěvu, keramiky, kroužky vaření a domácích prací, hasičský kroužek, počítačový kroužek, kreativní kroužek, sportovní kroužek, kroužky košíkářské a tkalcovské, kroužek dřevařský, pořádání sportovních, vzdělávacích, kulturních akcí, podpora a pomoc osobám se zdravotním postižením spočívající v pomoci při hledání zaměstnání, a to pořádání, vedení a organizování seminářů, školení, kurzů, kolokvií, kongresů a konferencí; (44) domovy s pečovatelskou službou, provozování zdravotnických zařízení, sociálních zařízení, lázní a sanatorií, služby sociální péče potřebným jako jsou rodiny s dětmi, nemocní a sociálně slabí spoluobčané a služby sociální práce, jmenovitě pečovatelské služby, ošetrovatelské služby, zdravotnické a lékařské služby, péče o zdraví, prevence v péči o zdraví, psychologické poradenství, fyzioterapie, fyzioterapie pro osoby se zdravotním postižením, vývoj individuálních programů fyzické rehabilitace, masáže, masérské služby, poskytování rehabilitačních služeb, zprostředkovatelská činnost v oblasti zdravotnictví, poradenství v oblasti zdravotní péče, ošetrovatelství, medicíny a fyzikální terapie, psychoterapeutické poradenství, poradenství v oblasti psychologie, lékařské poradenství pro osoby se zdravotním postižením, poradenství v oblasti neurologie, poradenství v oblasti alternativní medicíny, poradenská činnost v oblasti sociálních služeb, pronajímání zdravotních (zdravotnických) zařízení, půjčování zdravotnických potřeb a pomůcek spadající do této třídy, zdravotně-sociální hospitalizace pro klienty jako krátkodobý dočasný zázrak za péči, kterou jim jinak poskytují rodinní příslušníci, poskytování informací a poradenských služeb v oblasti zdravotnictví a lázeňství; (45) poskytování sociálních služeb, poskytování informací a poradenských služeb v oblasti sociálních služeb, tísňová péče, poskytování sociálních služeb při zdravotnických zařízeních ústavní péče, sociální služby poskytované ve vlastních či pronajatých účelových zařízeních i mimo ně, provozování stacionářů, provozování domovů důchodců, azylových domů a domů pro osoby se zdravotnickým postižením a chorobami duševního onemocnění, pracovní-sociální rehabilitace osob se zdravotním postižením, podpora poskytování sociálních služeb pro osoby se zdravotním postižením, doprovod klientů na vyšetření, osobní a sociální služby poskytované ostatním za účelem uspokojování potřeb jednotlivců, služby sociální péče potřebným jako jsou rodiny s dětmi, nemocní a sociálně slabí spoluobčané a služby sociální práce, jmenovitě služby osobní asistence, pomoc při zvládnutí běžných úkonů péče o vlastní osobu, pomoc při osobní hygieně nebo poskytnutí podmínek pro osobní hygienu, pomoc při oblékání a svlékání, pomoc při podávání či zajištění stravy, pomoc při prostorové orientaci, samostatném pohybu ve vnitřním i vnějším prostředí, pomoc při přesunu na lůžko nebo vozík, pomoc při vstávání z lůžka, uléhání a změně poloh, zajišťování chodu domácnosti, pomoc se zajištěním bydlení, zprostředkování kontaktu se společenským prostředím, domácí péče o fyzicky nemocné a potřebné, pomoc při uplatňování práv, oprávněných zájmů a při obstarávání osobních záležitostí (pomoc při vyřizování jejich osobních záležitostí), styk s úřady a doprovod za účelem zajištění osobních potřeb, konzultační a poradenské služby v oblasti sociálních služeb především pro seniory.

(730) **Domov u rybníka Víceměřice, příspěvková organizace**, č. p. 32, Víceměřice, 79826, CZ

(740) Ing. Pavel Nádvořík s.r.o., Klínová 620/1, Ostrava, Hulváky, 70900

(210) **O-582695**

(220) 28.11.2022

(320) 28.11.2022

(511) 7, 35, 40, 43

(540)



(593) **Obrazová**

(510) (7) pivovarnictví (stroje pro -); (35) reklamní a inzertní služby, průzkum a analýzy trhu, aranžování výkladů, reklama a marketing; (40) pivovarnické služby; (43) bufety, jídelny, kavárny, restaurace, samoobslužné jídelny, samoobslužné restaurace, zajištění stravování, služby v oblasti pohostinství (potraviny a nápoje), cateringové služby, služby poskytované při provozování restaurací a podobných zařízení podávajících pokrmy a nápoje ke konzumaci spadající do této třídy.

(730) **Matějka Miroslav Ing.**, Sázavská 1790/25, Praha 2, Vinohrady, 12000, CZ

(210) **O-582757**

(220) 01.12.2022

(320) 01.12.2022

(511) 1, 2, 3, 4, 5, 6, 7, 8, 9, 10, 11, 12, 13, 14, 15, 16, 17, 18, 19, 20, 21, 22, 23, 24, 25, 26, 27, 28, 29, 30, 31, 32, 33, 34, 35, 36, 37, 38, 39, 40, 41, 42, 43, 44, 45

(540)

GORILÁK GUSTAV

(592) **Slovní**

(510) (1) chemické látky pro použití v průmyslu, vědě a v oblasti fotografie, jakož i v zemědělství, zahradnictví a lesnictví, umělé pryskyřice v surovém stavu, plastické hmoty v surovém stavu, hasicí a protipožární směsi, přípravky na kalení a pájení, látky na činění zvířecích kůží, lepidla pro použití v průmyslu, tmely a jiné výplňové pasty, kompost, hnuj a hnojivo, biologické přípravky pro použití v průmyslu a vědě; (2) barvy, nátěry, laky, konzervační přípravky proti korozi a proti deterioraci dřeva, barvíva, inkousty pro tisk, značkování a rytecké práce, přírodní pryskyřice v surovém stavu, listkové a práškové kovy pro použití při malování, dekorování, tisku a v umění; (3) neléčivé kosmetické a toaletní přípravky, neléčivé přípravky pro ústní hygienu, parfumerní výrobky, éterické oleje, bělicí přípravky a další prací prostředky, přípravky na čištění, leštění, drhnutí a broušení; (4) průmyslové oleje a tuky, vosk, maziva, přípravky pro pohlčování, zvlhčování a vázání prachu, paliva a osvětlovací látky, svíčky a knoty na svícení, elektrická energie, zemní plyn, plyn na svícení, plyn jako palivo, plyn jako pohonná hmota, plyn na topení, plyn na ohřev; (5) farmaceutické, léčebné a veterinární přípravky, hygienické přípravky pro zdravotnické účely, dietetické potraviny a přípravky upravené pro léčebné či veterinární účely, potraviny pro kojenice a batolata, potravinové doplňky pro lidskou spotřebu a zvířata, náplasti, obvazové materiály a krytí, materiály pro plombování zubů, dentální vosky, dezinfekční přípravky, přípravky na hubení škůdců, fungicidy, herbicidy; (6) obecné kovy a jejich slitiny, rudy, kovové materiály pro stavebnictví a konstrukce, přenosné kovové budovy, neelektrické kabely a dráty z obecných kovů, drobné kovové železářské výrobky, kovové kontejnery pro skladování nebo přepravu, sejfy; (7) čerpadla, kompresory a fukary, balicí stroje, dávkovací stroje, generátory elektřiny, manipulační zařízení, průmysloví roboti, stroje a obráběcí stroje na zpracování materiálů a pro výrobu, stroje a obráběcí

stroje používané v nouzových a záchranných situacích, stroje na zametání a vysávání, na čištění, mytí a praní, vyprošťovací nůžky [elektrické záchranné kleště], zařízení a stroje pro zemědělství, pro zemní práce, pro stavebnictví, pro těžbu ropy a plynu, důlní zařízení, obráběcí stroje, motorem poháněné nástroje a motorem poháněná nářadí, motory (s výjimkou motorů pro pozemní vozidla), spojky pro stroje a součásti strojních převodů (s výjimkou spojek a součástí převodů pro pozemní vozidla), zemědělské nástroje a nářadí, s výjimkou ručních nástrojů a ručního nářadí na ruční pohon, lihně pro vejce, prodejní automaty; (8) ruční nářadí a nástroje (na ruční pohon), přístroje, bodné a sečné zbraně, břitvy, žiletky a holicí strojky; (9) přístroje a nástroje vědecké, výzkumné, navigační, geodetické, fotografické, kinematografické, audiovizuální, optické, přístroje a nástroje pro vážení, měření, signalizaci, detekci, testování, inspekci, záchranu a výuku, zařízení a přístroje pro vedení, přepínání, přeměnu, akumulaci, regulaci nebo řízení distribuce nebo použití elektrického proudu, zařízení a nástroje pro záznam, přenos, reprodukci nebo zpracování zvuku, obrazu nebo dat, média se záznamem a stahovatelná média, počítačový software, prázdná digitální nebo analogová záznamová a úložná média, mechanismy pro zařízení uváděná do chodu vhozením mincí, registrační pokladny, výpočetní zařízení, počítače a periferní zařízení počítačů, obleky na potápění, potápěčské masky, špunty do uší na potápění, skřípce na nos pro potápěče a plavce, potápěčské rukavice, dýchací přístroje pro plavání pod vodou, hasicí přístroje; (10) chirurgické, lékařské, stomatologické a veterinární přístroje a nástroje, umělé končetiny, oční a zubní protézy, ortopedické potřeby, materiály na sešívání ran, terapeutické a pomocné přístroje uzpůsobené pro osoby se zdravotním postižením, masážní přístroje, přístroje, zařízení a výrobky pro péči o kojence, přístroje, zařízení a pomůcky pro sexuální aktivity; (11) zařízení a instalace na osvětlování, vytápění, chlazení, výrobu páry, vaření, sušení, ventilaci, rozvod vody a zařízení pro sanitární účely; (12) vozidla, dopravní prostředky pro pohyb po zemi, vodě nebo vzduchem; (13) střelné zbraně, munice a střely, výbušniny, ohňostroje; (14) vzácné kovy a jejich slitiny, šperky, drahokamy a polodrahokamy, hodinářské a chronometrické přístroje; (15) hudební nástroje, stojany na noty a stojany na hudební nástroje, dirigentské taktovky; (16) papír a lepenka, tiskárenské výrobky, potřeby pro vazbu knih, fotografie, papírové zboží a kancelářské potřeby s výjimkou nábytku, lepidla pro kancelářské potřeby nebo pro domácnost, potřeby pro rýsování a kreslení a potřeby pro umělce, malířské štetce, instruktážní a výukové materiály, plastové archy, fólie a sáčky pro balení a obaly, tiskařské typy, štočky; (17) kaučuk, gutaperča, guma, azbest, slída, nezpracované a jako polotovary a jejich náhražky, plastické hmoty a pryskyřice v extrudované formě pro použití ve výrobě, těsnící, ucpávací a izolační materiály, ohebná nekovová potrubí, trubky a hadice; (18) kůže a imitace kůže, zvířecí kůže a usně, zavazadla a tašky, deštníky, vycházkové hole, biče, postroje a sedlářské výrobky, obojky, vodítka a oblečky pro zvířata; (19) materiály, ne z kovu, pro stavebnictví a rekonstrukci, neohebné trubky, ne z kovu, pro stavebnictví, asfalt, dehet a živice, přenosné stavby, ne z kovu, pomníky, ne z kovu; (20) nábytek, zrcadla, rámy obrazů, nádoby na skladování a přepravu, ne kovové, kosti, rohovina, velrybí kostice a perleť, v surovém stavu nebo částečně zpracované, mušle, lastury, ulity, mořská pěna, jantar; (21) domácí a kuchyňské potřeby a nádoby, nádobí na vaření a nádobí na stolování, kromě vidliček, nožů a lžic, hřebeny a mycí houby, kartáče, ne však malířské štetce, materiály pro výrobu kartáčů, pomůcky pro čištění, sklo v surovém stavu nebo částečně zpracované, kromě stavebního skla, výrobky ze skla, porcelánu a kameniny – v rámci třídy 21; (22) lana a provazy, síť, stany a plachty, markýzy z textilních a syntetických materiálů, lodní plachty, pytle na přepravu a skladování sypkých materiálů, materiály na vycpávání a výplně, s výjimkou papíru, lepenky, gumy a plastu, surové textilní materiály a jejich náhražky; (23) příze a nitě pro textilní účely; (24) textilie a náhražky textilií, bytové textil, textilní nebo plastové závěsy a záclony; (25) oděvy, obuv, pokrývky hlavy; (26) krajky, lemovky a výšivky a galanterie stuhy a mašle, knoflíky, galanterie háčky a očka, špendlíky a jehly, umělé květiny, ozdoby do vlasů, umělé vlasy; (27) koberce, rohožky, rohože, linoleum a jiné materiály určené na pokrytí stavebně dokončených podlah, čalouny, ne textilní; (28) hry, hračky a výrobky určené ke hraní, zařízení na videohry, cvičební a sportovní potřeby, vánoční ozdoby; (29) maso, ryby, drůbež a zvířata, masové výtažky, konzervované, mražené, sušené a vařené ovoce a zelenina, želé, džemy, kompoty, vejce, mléko, sýry, máslo, jogurty a jiné mléčné výrobky, potravinářské oleje a tuky; (30) káva, čaj, kakao a náhražky kávy, rýže, těstoviny a nudle, tapioka a ságo, mouka a přípravky vyrobené z obilnin, chléb, pečivo a cukrovinky, čokoláda, zmrzlina, sorbety a jiné produkty určené ke konzumaci v mraženém stavu, cukr, med, melasa, droždí, kypřicí prášek do pečiva, sůl, koření přísady, koření, konzervované byliny, ocet, omáčky a jiná ochucovadla, led (zmrazená voda); (31) surové a nezpracované zemědělské, akvakulturní, zahradnické

a lesní produkty, zrna a semena surová nebo nezpracovaná, čerstvé ovoce a zelenina, čerstvé bylinky, rostliny a květiny, cibule a hlízy, sazenice a semena pro pěstování rostlin, živá zvířata, krmiva a nápoje pro zvířata, slad; (32) piva, nealkoholické nápoje, minerální a syčené vody, ovocné nápoje a ovocné šťávy, sirupy a jiné přípravky pro přípravu nealkoholických nápojů; (33) alkoholické nápoje (s výjimkou pív), alkoholové přípravky pro přípravu nápojů; (34) tabák a náhražky tabáku, cigarety a doutníky, elektronické cigarety a ústní vaporizéry pro kuřáky, potřeby pro kuřáky, zápalky; (35) reklama, propagace, řízení, organizace a administrativní obchodní činnosti, kancelářské práce, obstaravatelská a zprostředkovatelská činnost v oblasti obchodu v oblasti energetiky, nákup a prodej elektřiny a plynu (velkoobchod i maloobchod), dovoz a vývoz elektřiny a plynu, obchodní služby spojené s dodávkami elektřiny a plynu, jak u dodavatelů, tak u odběratelů, vyúčtování spotřeby elektrické energie a zemního plynu, poradenský servis a jiné služby vztahující se k prodeji a odběru energií v rámci této třídy, fakturační služby v oblasti energie, sledování a monitorování spotřeby energie pro druhé pro účely kontroly účetnictví, služby porovnávání cen energií, služby týkající se pomoci a poradenství v oboru řízení obchodní činnosti pro firmy v oblasti energetiky, služby týkající se zprostředkování energetických auditů, reklama a marketing; (36) finanční, peněžní a bankovní služby, pojišťovací služby, služby v oblasti nemovitostí, inkaso plateb za elektřinu a plyn, finanční poradenství v energetickém sektoru, konzultace v oblasti financování energetických projektů; (37) stavební služby, instalace a opravy počítačového a telekomunikačního hardwaru a telekomunikačních sítí, instalace a opravy klimatizačních, topných a ventilačních zařízení a přístrojů, instalace a opravy zdvižů a výtahů, instalace a opravy poplašných zařízení, alarmů, zámků, instalace a opravy oken a žaluzií, nábytku, hodin a hodinek, šicích strojů, automobilů, skel, budov, důlní těžba, těžba ropy a plynu; (38) telekomunikační služby; (39) doprava, balení a skladování zboží, organizování cest, doprava, skladování, distribuce a dodávka elektrické energie a plynu, informační a poradenské služby týkající se distribuce energie; (40) zpracování a broušení diamantů a jiných drahých kamenů, zpracování a recyklace obalů, zpracování chemických a petrochemických výrobků, zpracování chemikálií, zpracování dřeva, papíru, skla, keramiky, kovů, textilií, kůže a kožešin, zpracování uhlí, zpracování ropy a zemního plynu, zpracování uhlovodíkových derivátů, zpracování uhlovodíků, recyklace odpadu, čištění vzduchu a úprava vody, tiskařské služby, konzervování potravin a nápojů; (41) vzdělávání, školení, zábava, sportovní a kulturní činnosti; (42) vědecké a technické služby a související výzkum a projektování, průmyslová analýza, průmyslový výzkum a průmyslový design, služby kontroly kvality a služby ověřování, navrhování a vývoj počítačového hardwaru a softwaru, energetické audity, energetická certifikace budov, konzultace v oblasti úspor energie, odborné poradenství v oblasti udržování energie, projektování elektrických zařízení, projektování zařízení pro rozvod elektřiny a zemního plynu; (43) služby zajišťující stravování a nápoje, dočasné ubytování; (44) lékařské služby, veterinární služby, péče o hygienu a krásu osob a zvířat, zemědělské služby, služby v oblasti akvakultury, zahradnické a lesnické služby; (45) právní služby, bezpečnostní služby pro fyzickou ochranu hmotného majetku a osob, půjčování oděvů, půjčování klenotů, osobní konzultační služby v oblasti módy, informace o módě (poskytování), hlídání domů, hlídání domácích zvířat, hlídání dětí, domovnícké služby, ztráty a nálezy, seznamovací služby.

(730) EP ENERGY TRADING, a.s., Klimentská 1216/46, Praha 1, 11002, CZ

(740) Mgr. Klára Labalestra, advokátka, Na počičí 1041/12, Praha 1, Nové Město, 11000

(210) **O-582797**
(220) 02.12.2022
(320) 02.12.2022
(511) 3, 21, 39, 43
(540)

HOTEL : PERK

(593) Obrazová
(510) (3) neléčivé kosmetické přípravky; (21) kosmetické a toaletní potřeby spadající do této třídy; (39) parkoviště a uskladnění vozidel; (43) hotelové ubytovací služby, restaurace.
(730) **Veselovský Ondřej Ing.**, Klostermannova 638/9, Liberec, Liberec I-Staré Město, 46001, CZ
(740) ECOVIS ježek, advokátní kancelář s.r.o., JUDr. Mojmír Ježek Ph.D., advokát, Betlémské náměstí 351/6, Praha 1, Staré Město, 11000

(210) **O-582857**
(220) 07.12.2022
(320) 07.12.2022
(511) 9, 41, 43
(540)

Barrák music club

(592) Slovní
(510) (9) digitální hudba ke stažení, digitální stahovatelná hudba dodávaná z Internetu; (41) živá hudba, zábava, pobavení, hudební zábava, audio zábava, hudební skupiny (zábava), služby fanklubů (zábava), služby v oblasti živých vystoupení, hudební a pěvecká vystoupení, hudební koncerty, hudební koncerty prostřednictvím rádia, hudební produkce; (43) zajišťování hromadného stravování (catering), mobilní cateringové služby, cateringové služby pro exteriér, catering (poskytování jídla a nápojů), organizace cateringu na narozeninových oslavách.
(730) **Palovčík Marcel**, Masarykova 59, Fulnek, 74245, CZ
(740) JUDr. Tomáš Panáček, advokát, Sborová 81, Fulnek, 74245

(210) **O-582858**
(220) 07.12.2022
(320) 07.12.2022
(511) 35, 41, 43
(540)

Barrák club

(592) Slovní
(510) (35) propagace koncertů (reklama); (41) hudební koncerty, hudební zábava, audio zábava, rozhlasová zábava, televizní zábava, hudební skupiny (zábava), služby fanklubů (zábava), zábava pro hosty, noční kluby (zábava), služby v oblasti vzdělávání, zábavy a sportu, organizování konferencí, výstav a soutěží v rámci této třídy; (43) cateringové služby pro exteriér, cateringové služby zaměřené na zásobování jídlem.
(730) **Palovčík Marcel**, Masarykova 59, Fulnek, 74245, CZ
(740) JUDr. Tomáš Panáček, advokát, Sborová 81, Fulnek, 74245

(210) **O-582898**
(220) 08.12.2022
(320) 08.12.2022
(511) 30, 31, 32, 35
(540)

Apatykář

(592) Slovní
(510) (30) čokoláda a výrobky z ní; (31) výrobky ze sladu (mimo nápojů), pивovárenského mláta; (32) piva, ochucená piva, nealkoholické nápoje, nápoje a šťávy ovocné; (35) reklamní a propagační činnost k výše uvedeným výrobkům.
(730) **Jičínský pivovar, s.r.o.**, č. p. 71, Kacákova Lhota, 50601, CZ
(740) Advokátní kancelář Hartmann, Jelínek, Fráňa a partneři, s.r.o., JUDr. Ondřej Moravec Ph.D., advokát, Malé náměstí 124/15, Hradec Králové, 50003

(210) **O-582900**
(220) 08.12.2022
(320) 08.12.2022
(511) 30, 31, 32, 35
(540)

Loupežník

(592) Slovní
(510) (30) čokoláda a výrobky z ní; (31) výrobky ze sladu (mimo nápojů), pивovárenského mláta; (32) piva, ochucená piva, nealkoholické nápoje, nápoje a šťávy ovocné; (35) reklamní a propagační činnost k výše uvedeným výrobkům.
(730) **Jičínský pivovar, s.r.o.**, č. p. 71, Kacákova Lhota, 50601, CZ
(740) Advokátní kancelář Hartmann, Jelínek, Fráňa a partneři, s.r.o., JUDr. Ondřej Moravec Ph.D., advokát, Malé náměstí 124/15, Hradec Králové, 50003

(210) **O-582914**
(220) 09.12.2022
(320) 09.12.2022
(511) 3, 35, 36, 41, 44
(540)

Dobrovlásek

(592) Slovní
(510) (3) vlasová kosmetika, kosmetika, přípravky péče o vlasy; (35) marketing, služby on-line maloobchodních prodejen v oblasti kosmetiky a kosmetických výrobků, maloobchodní služby zásilkového prodeje zaměřené na kosmetické přípravky, reklamní, marketingové a propagační služby; (36) organizování charitativních sbírek, získávání finančních prostředků pro charitativní účely, získávání finančních prostředků a finanční sponzorování, pořádání dobročinných sbírek; (41) instruktáž v oblasti kadeřnictví, školení, organizování školení, organizování konferencí, výstav pro kulturní a vzdělávací účely a soutěží, služby v oblasti vzdělávání, zábavy a sportu, organizování seminářů v oblasti školení, organizování kurzů, organizování školicích kurzů; (44) kadeřnictví, služby kadeřnictví a salónu krásy, služby péče o hygienu a krásu, holičství, služby holičství, kadeřnické salóny, kosmetické poradenské služby, poradenské služby týkající se kosmetické péče, kosmetické služby, kosmetické poradenství, kosmetické ošetření vlasů, stříhání vlasů, salony krásy, péče o vlasy, služby péče o vlasy.
(730) **Integrujeme s.r.o.**, K Babě 592/21, Brno, Medlánky, 62100, CZ

(210) **O-582925**
(220) 09.12.2022
(320) 09.12.2022
(511) 28, 35, 41
(540)



- (593) Obrazová
(510) (28) páčky na stolní tenis, míčky na stolní tenis, stoly na stolní tenis, pouzdra na páčky na stolní tenis, držáky na sítku na stolní tenis, sportovní hry, sportovní potřeby, kroužky pro sport, sítě (sportovní potřeby); (35) propagační, inzertní činnost a reklamní činnost, vydávání a šíření reklamních a propagačních materiálů, reklama, marketing a propagační služby, obchodní propagace, reklama online, televizní reklama, rozhlasová reklama, přímá marketingová reklama, venkovní reklama, administrativní činnosti, distribuce zboží k reklamním účelům, marketing, průzkum a analýzy trhu, zprostředkování reklamních služeb, pořádání komerčních a reklamních výstav a veletrhů, maloobchodní a velkoobchodní prodej oblečení, maloobchodní a velkoobchodní prodej obuvi, maloobchodní a velkoobchodní prodej sportovního vybavení, maloobchodní a velkoobchodní prodej sportovních předmětů; (41) výchovná, zábavní, školicí a sportovní činnost, zejména v oblasti stolního tenisu, školicí a doškolovací činnost v oblasti stolního tenisu, sportovní výuka, trénink a instruktáž, organizování sportovních akcí, soutěží a sportovních turnajů, organizování a vedení seminářů, konferencí, vzdělávání a sportovních tréninků, organizování a řízení sportovních soutěží, organizování sportovních a sportovních akcí, organizování sportovních činností, organizování sportovních turnajů pro sázkové kanceláře, provozování sportovních zařízení, klubové služby výchovně zábavné, trenérská a instruktorská činnost, pronájem stolů na stolní tenis, sportovní a kulturní aktivity, soudcování ve sportu, služby sportovních klubů, oznamování sportovních výsledků, poskytování informací o sportu, produkce sportovních akcí.
(591) Barevná
(730) **TTSTAR SERIES s.r.o.**, Husova 1064, Chodov, 35735, CZ
(740) Mgr. Tomáš Pauch, advokát, Sokolovská 695/115b, Praha 8, Karlín, 18600

(210) **O-582948**
(220) 12.12.2022
(320) 12.12.2022
(511) 5, 29, 31
(540)

Fresco

- (592) Slovní
(510) (5) potravinové doplňky pro domácí mazlíčky ve formě pamlsků, vitamínové a minerální doplňky pro domácí zvířata, protiparazitní obojky pro zvířata, plenky pro domácí mazlíčky; (29) maso, ryby, drůbež; (31) podestýlky a stelivo pro zvířata, podestýlkový materiál pro zvířata, krmiva pro zvířata, aromatický písek pro domácí mazlíčky (stelivo), jedlé kosti a tyčinky pro domácí mazlíčky, jedlé žvýkací pochoutky pro domácí zvířata.
(730) **Tommi CZ s.r.o.**, Za Nádražím 2569, Písek, Budějovické Předměstí, 39701, CZ
(740) PatentCentrum Sedlák & Partners s.r.o., Okružní 2824, České Budějovice, České Budějovice 3, 37001

(210) **O-582950**
(220) 12.12.2022
(320) 12.12.2022
(511) 5, 29, 31
(540)



- (593) Obrazová
(510) (5) potravinové doplňky pro domácí mazlíčky ve formě pamlsků, vitamínové a minerální doplňky pro domácí zvířata, protiparazitní obojky pro zvířata, plenky pro domácí mazlíčky; (29) maso, ryby, drůbež; (31) podestýlky a stelivo pro zvířata, podestýlkový materiál pro zvířata, krmiva pro zvířata, aromatický písek pro domácí mazlíčky (stelivo), jedlé kosti a tyčinky pro domácí mazlíčky, jedlé žvýkací pochoutky pro domácí zvířata.
(730) **Tommi CZ s.r.o.**, Za Nádražím 2569, Písek, Budějovické Předměstí, 39701, CZ
(740) PatentCentrum Sedlák & Partners s.r.o., Okružní 2824, České Budějovice, České Budějovice 3, 37001

(210) **O-582956**
(220) 12.12.2022
(320) 12.12.2022
(511) 5, 35
(540)

CholestControl

- (593) Obrazová
(510) (5) vitamínové doplňky, potravinové doplňky, výživové doplňky, vitaminy a vitamínové přípravky, minerální doplňky stravy, bylinné doplňky, léčivé masti, doplňky stravy určené ke kloubní výživě a ochraně kloubů, dietetické přípravky, farmaceutické přípravky a přírodní léčiva, minerální přípravky, léčivé potravinové doplňky; (35) reklamní, marketingové a propagační služby, obchodní propagace, poskytování obchodních marketingových informací, příprava obchodních reklamních textů, služby obchodních výstav a veletrhů, služby předvádění výrobků a vystavování zboží, rozšiřování reklamních, marketingových a propagačních materiálů, konzultační a poradenské služby a pomoc v oblasti reklamní, marketingové a propagační činnosti.

- (591) Barevná
(730) **NaturaMed Pharmaceuticals s.r.o.**, U Smaltovny 625, České Budějovice, České Budějovice 4, 37001, CZ
(740) Fialová advokátní kancelář, Mgr. Petra Fialová, Vinohradská 1899/112, Praha 3, Vinohrady, 13000

- (210) **O-582957**
(220) 12.12.2022
(320) 12.12.2022
(511) 5, 35
(540)

síť, maloobchod, velkoobchod, obchodní činnost a internetový obchod s výše uvedenými výrobky ve třídě 24, zprostředkovatelská činnost v oblasti obchodu s výše uvedenými výrobky ve třídě 24, pomoc při řízení obchodní činnosti, obchodní administrativa, prezentace výrobků v komunikačních médiích pro účely maloobchodu, prezentace výrobků a služeb, včetně prezentace na www stránkách v počítačové síti internet, prezentace výrobků na e-shopu.

- (730) **VYROUBAL TEXTILES s.r.o.**, č. p. 1, Laškov, 79857, CZ
(740) Ing. Petr Soukup, tř. Svobody 43/39, Olomouc, 77900

- (210) **O-582973**
(220) 13.12.2022
(320) 13.12.2022
(511) 24, 35
(540)

CalciumControl

PERLAN

- (593) Obrazová
(510) (5) vitaminové doplňky, potravinové doplňky, výživové doplňky, vitaminy a vitaminové přípravky, minerální doplňky stravy, bylinné doplňky, léčivé masti, doplňky stravy určené ke kloubní výživě a ochraně kloubů, dietetické přípravky, farmaceutické přípravky a přírodní léčiva, minerální přípravky, léčivé potravinové doplňky; (35) reklamní, marketingové a propagační služby, obchodní propagace, poskytování obchodních marketingových informací, příprava obchodních reklamních textů, služby obchodních výstav a veletrhů, služby předvádění výrobků a vystavování zboží, rozšiřování reklamních, marketingových a propagačních materiálů, konzultační a poradenské služby a pomoc v oblasti reklamní, marketingové a propagační činnosti.

- (591) Barevná
(730) **NaturaMed Pharmaceuticals s.r.o.**, U Smaltovny 625, České Budějovice, České Budějovice 4, 37001, CZ
(740) Fialová advokátní kancelář, Mgr. Petra Fialová, Vinohradská 1899/112, Praha 3, Vinohrady, 13000

- (210) **O-582972**
(220) 13.12.2022
(320) 13.12.2022
(511) 24, 35
(540)

- (593) Obrazová
(510) (24) pletené, tkané a netkané textilie vyrobené z přírodních nebo syntetických vláken, případně jejich kombinací, a pojené přírodními či syntetickými pojivky nebo mechanicky nebo vodním paprskem nebo termicky; vrstvené netkané textilie, vrstvené textilie složené z různých druhů materiálů, látky tkané, pletené nebo jinak vyrobené z přírodních materiálů; (35) reklama, propagace, inzerce, reklama on-line v počítačové síti, maloobchod, velkoobchod, obchodní činnost a internetový obchod s výše uvedenými výrobky ve třídě 24, zprostředkovatelská činnost v oblasti obchodu s výše uvedenými výrobky ve třídě 24, pomoc při řízení obchodní činnosti, obchodní administrativa, prezentace výrobků v komunikačních médiích pro účely maloobchodu, prezentace výrobků a služeb, včetně prezentace na www stránkách v počítačové síti internet, prezentace výrobků na e-shopu.

- (730) **VYROUBAL TEXTILES s.r.o.**, č. p. 1, Laškov, 79857, CZ
(740) Ing. Petr Soukup, tř. Svobody 43/39, Olomouc, 77900

PERBOL

- (593) Obrazová
(510) (24) pletené, tkané a netkané textilie vyrobené z přírodních nebo syntetických vláken, případně jejich kombinací, a pojené přírodními či syntetickými pojivky nebo mechanicky nebo vodním paprskem nebo termicky, vrstvené netkané textilie, vrstvené textilie složené z různých druhů materiálů, látky tkané, pletené nebo jinak vyrobené z přírodních materiálů; (35) reklama, propagace, inzerce, reklama on-line v počítačové

(210) **O-583063**

(220) 19.12.2022

(320) 19.12.2022

(511) 1, 2, 3, 4, 5, 6, 7, 8, 9, 10, 11, 12, 13, 14, 15, 16, 17, 18, 19, 20, 21, 22, 23, 24, 25, 26, 27, 28, 29, 30, 31, 32, 33, 34, 35, 36, 37, 38, 39, 40, 41, 42, 43, 44, 45

(540)



(593) Obrazová

(510) (1) chemické látky pro použití v průmyslu, vědě a v oblasti fotografie, jakož i v zemědělství, zahradnictví a lesnictví, umělé pryskyřice v surovém stavu, plastické hmoty v surovém stavu, hasicí a protipožární směsi, přípravky na kalení a pájení, látky na činění zvířecích kůží, lepidla pro použití v průmyslu, tmely a jiné výplňové pasty, kompost, hnůj a hnojiva, biologické přípravky pro použití v průmyslu a vědě; (2) barvy, nátěry, laky, konzervační přípravky proti korozi a proti deterioraci dřeva, barviva, inkousty pro tisk, značkování a rytecké práce, přírodní pryskyřice v surovém stavu, listkové a práškové kovy pro použití při malování, dekorování, tisku a v umění; (3) neléčivé kosmetické a toaletní přípravky, neléčivé přípravky pro ústní hygienu, parfumerní výrobky, éterické oleje, bělicí přípravky a další prací prostředky, přípravky na čištění, leštění, drhnutí a broušení; (4) průmyslové oleje a tuky, vosk, maziva, přípravky pro pohlcování, zvlhčování a vázání prachu, paliva a osvětlovací látky, svíčky a knoty na svícení, elektrická energie, zemní plyn, plyn na svícení, plyn jako palivo, plyn jako pohonná hmota, plyn na topení, plyn na ohřev; (5) farmaceutické, léčebné a veterinární přípravky, hygienické přípravky pro zdravotnické účely, dietetické potraviny a přípravky upravené pro léčebné či veterinární účely, potraviny pro kojenice a batolata, potravinové doplňky pro lidskou spotřebu a zvířata, náplastí, obzavové materiály a krytí, materiály pro plombování zubů, dentální vosky, dezinfekční přípravky, přípravky na hubení škůdců, fungicidy, herbicidy; (6) obecné kovy a jejich slitiny, rudy, kovové materiály pro stavebnictví a konstrukce, přenosné kovové budovy, neelektrické kabely a dráty z obecných kovů, drobné kovové železářské výrobky, kovové kontejnery pro skladování nebo přepravu, sejfy; (7) obráběcí stroje, motorem poháněné nástroje a motorem poháněná nářadí, motory (s výjimkou motorů pro pozemní vozidla), spojky pro stroje a součásti strojních převodů (s výjimkou spojky a součástí převodů pro pozemní vozidla), zemědělské nástroje a nářadí, s výjimkou ručních nástrojů a ručního nářadí na ruční pohon, lišně pro vejce, prodejní automaty, čerpadla, kompresory a fukary, balicí stroje, dávkovací stroje, generátory elektřiny, manipulační zařízení, průmysloví roboti, stroje a obráběcí stroje na zpracování materiálů a pro výrobu, stroje a obráběcí stroje používané v nouzových a záchranných situacích, stroje na zametání a vysávání, na čištění, mytí a praní, vyprošťovací nůžky (elektrické záchranné kleště), zařízení a stroje pro zemědělství, pro zemní práce, pro stavebnictví, pro těžbu ropy a plynu, důlní zařízení; (8) ruční nářadí a nástroje (na ruční pohon), přístroje, bodné a sečné zbraně, břitvy, žiletky a holící strojky; (9) přístroje a nástroje vědecké, výzkumné, navigační, geodetické, fotografické, kinematografické, audiovizuální, optické, přístroje a nástroje pro vážení, měření, signalizaci, detekci, testování, inspekci, záchranu a výuku, zařízení a přístroje pro vedení, přepínání, přeměnu, akumulaci, regulaci nebo řízení distribuce nebo použití elektrického proudu, zařízení a nástroje pro záznam, přenos, reprodukci nebo zpracování zvuku, obrazu nebo dat, média se záznamem a stahovatelná média, počítačový software, prázdná digitální nebo analogová záznamová a úložná média, mechanismy pro zařízení uváděná do chodu

vhazením mincí, registrační pokladny, výpočetní zařízení, počítače a periferní zařízení počítačů, obleky na potápění, potápěčské masky, špunty do uší na potápění, skřipce na nos pro potápěče a plavce, potápěčské rukavice, dýchací přístroje pro plavání pod vodou, hasicí přístroje; (10) chirurgické, lékařské, stomatologické a veterinární přístroje a nástroje, umělé končetiny, oční a zubní protézy, ortopedické potřeby, materiály na sešívání ran, terapeutické a pomocné přístroje uzpůsobené pro osoby se zdravotním postižením, masážní přístroje, přístroje, zařízení a výrobky pro péči o kojenice, přístroje, zařízení a pomůcky pro sexuální aktivity; (11) zařízení a instalace na osvětlování, vytápění, chlazení, výrobu páry, vaření, sušení, ventilaci, rozvod vody a zařízení pro sanitární účely; (12) vozidla, dopravní prostředky pro pohyb po zemi, vodě nebo vzduchem; (13) střelné zbraně, munice a střely, výbušniny, ohňostroje; (14) vzácné kovy a jejich slitiny, šperky, drahokamy a polodrahokamy, hodinářské a chronometrické přístroje; (15) hudební nástroje, stojany na noty a stojany na hudební nástroje, dirigentské taktovky; (16) papír a lepenka, tiskárenské výrobky, potřeby pro vazbu knih, fotografie, papírnické zboží a kancelářské potřeby s výjimkou nábytku, lepidla pro kancelářské potřeby nebo pro domácnost, potřeby pro rýsování a kreslení a potřeby pro umělce, malířské štětce, tištěné instruktážní a výukové materiály, plastové archy, fólie a sáčky pro balení a obaly, tiskařské typy, štočky; (17) kaučuk, gutaperča, guma, azbest, slída, nezpracované a jako polotovary a jejich náhražky, plastické hmoty a pryskyřice v extrudované formě pro použití ve výrobě, těsnící, ucpávací a izolační materiály, ohebná nekovová potrubí, trubky a hadice; (18) kůže a imitace kůže, zvířecí kůže a usně, zavazadla a tašky, deštníky a slunečníky, vycházkové hole, biče, postroje a sedlářské výrobky, obojky, vodítka a oblečky pro zvířata; (19) materiály, ne z kovu, pro stavebnictví a rekonstrukci, neohebné trubky, ne z kovu, pro stavebnictví, asfalt, dehet a živice, přenosné stavby, ne z kovu, pomníky, ne z kovu; (20) nábytek, zrcadla, rámy obrazů, nádoby na skladování a přepravu, ne kovové, kosti, rohovina, velrybí kostice a perleť, v surovém stavu nebo částečně zpracované, mušle, lastury, ulity, mořská pěna, jantar; (21) domácí a kuchyňské potřeby a nádoby, nádobí na vaření a nádobí na stolování, kromě vidliček, nožů a lžic, hřebeny a mycí houby, kartáče, ne však malířské štětce, materiály pro výrobu kartáčů, pomůcky pro čištění, sklo v surovém stavu nebo částečně zpracované, kromě stavebního skla, výrobky ze skla, porcelánu a kameniny – v rámci třídy 21; (22) lana a provazy, síť, stany a plachty, markýzy z textilních a syntetických materiálů, lodní plachty, pytle na přepravu a skladování sypkých materiálů, materiály na vycpávání a výplně, s výjimkou papíru, lepenky, gumy a plastu, surové textilní materiály a jejich náhražky; (23) příze a nitě pro textilní účely; (24) textilie a náhražky textilií, bytový textil, textilní nebo plastové závěsy a záclony; (25) oděvy, obuv, pokrývky hlavy; (26) krajky, lemky a vyšivky a galanterní stuhy a cvičební a sportovní potřeby, vánoční ozdoby; (29) maso, ryby, drůbež a zvířina, masové výtažky, konzervované, mražené, sušené a vařené ovoce a zelenina, želé, džemy, kompoty, vejce, mléko, sýry, máslo, jogurty a jiné mléčné výrobky, potravinářské oleje a tuky; (30) káva, čaj, kakao a náhražky kávy, rýže, těstoviny a nudle, tapioka a ságo, mouka a přípravky vyrobené z obilnin, chléb, pečivo a cukrovinky, čokoláda, zmrzliny, sorbety a jiné produkty určené ke konzumaci v mraženém stavu, cukr, med, melasa, droždí, kypřící prášek do pečiva, sůl, koření přísady, koření, konzervované byliny, ocet, omáčky a jiná ochucovadla, led (zmrzlina voda); (31) surové a nezpracované zemědělské, akvakulturní, zahradnické a lesní produkty, zrna a semena surová nebo nezpracovaná, čerstvé ovoce a zelenina, čerstvé bylinky, rostliny a květiny, cibule a hlízy, sazenice a semena pro pěstování rostlin, živá zvířata, krmiva a nápoje pro zvířata, slad; (32) piva, nealkoholické nápoje, minerální a sycené vody, ovocné nápoje a ovocné šťávy, sirupy a jiné přípravky pro přípravu nealkoholických nápojů; (33) alkoholické nápoje (s výjimkou pív), alkoholové přípravky pro přípravu nápojů; (34) tabák a náhražky tabáku, cigarety a doutníky, elektronické cigarety a ústní vaporizéry pro kuřáky, potřeby pro kuřáky, zápalky; (35) reklama, propagace, řízení, organizace a administrativa obchodní činnosti, kancelářské práce, obstaravatelská a zprostředkovatelská činnost v oblasti obchodu v oblasti energetiky, nákup a prodej elektřiny a plynu (velkoobchod i maloobchod), dovoz a vývoz elektřiny a plynu, obchodní služby spojené s dodávkami elektřiny a plynu, jak u dodavatelů, tak u odběratelů, vyúčtování spotřeby elektrické energie a zemního plynu, poradenský servis a jiné služby vztahující se k prodeji a odběru energií v rámci této třídy, fakturační služby v oblasti energie, sledování a monitorování spotřeby energie pro druhé pro účely kontroly účetnictví, služby porovnávání cen energií, služby týkající se pomoci a poradenství v oboru řízení obchodní činnosti pro firmy v oblasti energetiky, služby

týkající se zprostředkování energetických auditů, reklama a marketing; (36) finanční, peněžní a bankovní služby, pojišťovací služby, služby v oblasti nemovitostí, inkaso plateb za elektřinu a plyn, finanční poradenství v energetickém sektoru, konzultace v oblasti financování energetických projektů; (37) stavební služby, důlní těžba, těžba ropy a plynu, instalace a opravy počítačového a telekomunikačního hardwaru a telekomunikačních sítí, instalace a opravy klimatizačních, topných a ventilačních zařízení a přístrojů, instalace a opravy zdvižů a výtahů, instalace a opravy poplašných zařízení, alarmů, zámek, instalace a opravy oken a žaluzií, nábytku, hodin a hodinek, šicích strojů, automobilů, skel, budov; (38) telekomunikační služby; (39) doprava, balení a skladování zboží, organizování cest, doprava, skladování; distribuce a dodávka elektrické energie a plynu, informační a poradenské služby týkající se distribuce energie; (40) recyklace odpadu, čištění vzduchu a úprava vody, tiskařské služby, konzervování potravin a nápojů, zpracování a broušení diamantů a jiných drahých kamenů, zpracování a recyklace obalů, zpracování chemických a petrochemických výrobků, zpracování chemikálií, zpracování dřeva, papíru, skla, keramiky, kovů, textilií, kůže a kožešin, zpracování uhlí, zpracování ropy a zemního plynu, zpracování uhlovodíkových derivátů, zpracování uhlovodíků; (41) vzdělávání, školení, zábava, sportovní a kulturní činnosti; (42) vědecké a technické služby a související výzkum a projektování, průmyslová analýza, průmyslový výzkum a průmyslový design, služby kontroly kvality a služby ověřování, navrhování a vývoj počítačového hardwaru a softwaru, energetické audity, energetická certifikace budov, konzultace v oblasti úspor energie, odborné poradenství v oblasti udržování energie, projektování elektrických zařízení, projektování zařízení pro rozvod elektřiny a zemního plynu; (43) služby zajišťující stravování a nápoje, dočasné ubytování; (44) lékařské služby, veterinární služby, péče o hygienu a krásu osob a zvířat, zemědělské služby, služby v oblasti akvakultury, zahradnické a lesnické služby; (45) právní služby, bezpečnostní služby pro fyzickou ochranu hmotného majetku a osob, půjčování oděvů, půjčování klenotů, osobní konzultační služby v oblasti módy, informace o módě (poskytování), hlídání domů, hlídání domácích zvířat, hlídání dětí, domovnícké služby, ztráty a nálezy, seznamovací služby.

(730) EP ENERGY TRADING, a.s., Klimentská 1216/46, Praha 1, 11002, CZ

(740) Mgr. Klára Labalestra, advokátka, Na poříčí 1041/12, Praha 1, Nové Město, 11000

(210) O-583064

(220) 19.12.2022

(320) 19.12.2022

(511) 1, 2, 3, 4, 5, 6, 7, 8, 9, 10, 11, 12, 13, 14, 15, 16, 17, 18, 19, 20, 21, 22, 23, 24, 25, 26, 27, 28, 29, 30, 31, 32, 33, 34, 35, 36, 37, 38, 39, 40, 41, 42, 43, 44, 45

(540)



(593) Obrazová

(510) (1) chemické látky pro použití v průmyslu, vědě a v oblasti fotografie, jakož i v zemědělství, zahradnictví a lesnictví, umělé pryskyřice v surovém stavu, plastické hmoty v surovém stavu, hasicí a protipožární směsi, přípravky na kalení a pájení, látky na činění zvířecích kůží, lepidla pro použití v průmyslu, tmely a jiné výplňové pasty, kompost, hnůj a hnojiva, biologické přípravky pro použití v průmyslu a vědě; (2) barvy, nátěry, laky, konzervační přípravky proti korozi a proti deterioraci dřeva, barviva, inkousty pro tisk, značkování a rytecké práce, přírodní pryskyřice v

surovém stavu, listkové a práškové kovy pro použití při malování, dekorování, tisku a v umění; (3) neléčivé kosmetické a toaletní přípravky, neléčivé přípravky pro ústní hygienu, parfumerní výrobky, éterické oleje, bělicí přípravky a další prací prostředky, přípravky na čištění, leštění, drhnutí a broušení; (4) průmyslové oleje a tuky, vosk, maziva, přípravky pro pohlčování, zvlhčování a vázání prachu, paliva a osvětlovací látky, svíčky a knoty na svícení, elektrická energie, zemní plyn, plyn na svícení, plyn jako palivo, plyn jako pohonná hmota, plyn na topení, plyn na ohřev; (5) farmaceutické, léčebné a veterinární přípravky, hygienické přípravky pro zdravotnické účely, dietetické potraviny a přípravky upravené pro léčebné či veterinární účely, potraviny pro kojence a batolata, potravinové doplňky pro lidskou spotřebu a zvířata, náplasti, obzavové materiály a krytí, materiály pro plombování zubů, dentální vosky, dezinfekční přípravky, přípravky na hubení škůdců, fungicidy, herbicidy; (6) obecné kovy a jejich slitiny, rudy, kovové materiály pro stavebnictví a konstrukce, přenosné kovové budovy, neelektrické kabely a dráty z obecných kovů, drobné kovové železářské výrobky, kovové kontejnery pro skladování nebo přepravu, sejfy; (7) obráběcí stroje, motorem poháněné nástroje a motorem poháněná nářadí, motory (s výjimkou motorů pro pozemní vozidla), spojky pro stroje a součásti strojních převodů (s výjimkou spojek a součástí převodů pro pozemní vozidla), zemědělské nástroje a nářadí, s výjimkou ručních nástrojů a ručního nářadí na ruční pohon, lžhne pro vejce, prodejní automaty, čerpadla, kompresory a fukary, balicí stroje, dávkovací stroje, generátory elektřiny, manipulační zařízení, průmysloví roboti, stroje a obráběcí stroje na zpracování materiálů a pro výrobu, stroje a obráběcí stroje používané v nouzových a záchranných situacích, stroje na zametání a vysávání, na čištění, mytí a praní, vyprošťovací nůžky (elektrické záchranné kleště), zařízení a stroje pro zemědělství, pro zemní práce, pro stavebnictví, pro těžbu ropy a plynu, důlní zařízení; (8) ruční nářadí a nástroje (na ruční pohon), přístroje, bodné a sečné zbraně, břitvy, žiletky a holicí stroje; (9) přístroje a nástroje vědecké, výzkumné, navigační, geodetické, fotografické, kinematografické, audiovizuální, optické, přístroje a nástroje pro vážení, měření, signalizaci, detekci, testování, inspekci, záchrana a výuku, zařízení a přístroje pro vedení, přepínání, přeměnu, akumulaci, regulaci nebo řízení distribuce nebo použití elektrického proudu, zařízení a nástroje pro záznam, přenos, reprodukci nebo zpracování zvuku, obrazu nebo dat, média se záznamem a stahovatelná média, počítačový software, prázdná digitální nebo analogová záznamová a úložná média, mechanismy pro zařízení uváděná do chodu vhozením mincí, registrační pokladny, výpočetní zařízení, počítače a periferní zařízení počítačů, obleky na potápění, potápěčské masky, špunty do uší na potápění, skřípce na nos pro potápěče a plavce, potápěčské rukavice, dýchací přístroje pro plavání pod vodou, hasicí přístroje; (10) chirurgické, lékařské, stomatologické a veterinární přístroje a nástroje, umělé končetiny, oční a zubní protězy, ortopedické potřeby, materiály na sešívání ran, terapeutické a pomocné přístroje uzpůsobené pro osoby se zdravotním postižením, masážní přístroje, přístroje, zařízení a výrobky pro péči o kojence, přístroje, zařízení a pomůcky pro sexuální aktivitu; (11) zařízení a instalace na osvětlování, vytápění, chlazení, výrobu páry, vaření, sušení, ventilaci, rozvod vody a zařízení pro sanitární účely; (12) vozidla, dopravní prostředky pro pohyb po zemi, vodě nebo vzduchem; (13) střelné zbraně, munice a střely, výbušniny, ohňostroje; (14) vzácné kovy a jejich slitiny, šperky, drahokamy a polodrahokamy, hodinářské a chronometrické přístroje; (15) hudební nástroje, stojany na noty a stojany na hudební nástroje, dirigentské taktovky; (16) papír a lepenka, tiskařenské výrobky, potřeby pro vazbu knih, fotografie, papírnické zboží a kancelářské potřeby s výjimkou nábytku, lepidla pro kancelářské potřeby nebo pro domácnost, potřeby pro rýsování a kreslení a potřeby pro umělce, malířské štětce, tištěné instruktážní a výukové materiály, plastové archy, fólie a sáčky pro balení a obaly, tiskařské typy, štočky; (17) kaučuk, gutaperča, guma, azbest, slída, nezpracované a jako polotovary a jejich náhražky, plastické hmoty a pryskyřice v extrudované formě pro použití ve výrobě, těsnící, ucpávací a izolační materiály, ohebná nekovová potrubí, trubky a hadice; (18) kůže a imitace kůží, zvířecí kůže a usně, zavazadla a tašky, deštníky a slunečníky, vycházkové hole, biče, postroje a sedlářské výrobky, obojky, vodítka a oblečky pro zvířata; (19) materiály, ne z kovu, pro stavebnictví a rekonstrukci, neohebné trubky, ne z kovu, pro stavebnictví, asfalt, dehet a živice, přenosné stavby, ne z kovu, pomníky, ne z kovu; (20) nábytek, zrcadla, rámy obrazů, nádoby na skladování a přepravu, ne kovové, kosti, rohovina, velrybí kostice a perleť, v surovém stavu nebo částečně zpracované, mušle, lastury, ulity, mořská pěna, jantar; (21) domácí a kuchyňské potřeby a nádoby, nádoby na vaření a nádoby na stolování, kromě vidliček, nožů a lžic, hřebeny a mycí houby, kartáče, ne však malířské štětce, materiály pro výrobu kartáčů, pomůcky pro čištění, sklo v surovém stavu nebo částečně zpracované, kromě stavebního skla, výrobky ze skla, porcelánu a kameniny – v rámci třídy 21; (22) lana a provazy, sítě, stany a

plachty, markýzy z textilních a syntetických materiálů, lodní plachty, pytle na přepravu a skladování sypkých materiálů, materiály na vycpávání a výplně, s výjimkou papíru, lepenky, gumy a plastu, surové textilní materiály a jejich náhražky; (23) příze a nitě pro textilní účely; (24) textilie a náhražky textilií, bytový textil, textilní nebo plastové závěsy a záclony; (25) oděvy, obuv, pokrývky hlavy; (26) krajky, lemovky a výšivky a galanterie stuhu a mašle, knoflíky, galanterie háčky a očka, špendlíky a jehly, umělé květiny, ozdoby do vlasů, umělé vlasy; (27) koberce, rohožky, rohože, linoleum a jiné materiály určené na pokrytí stavebně dokončených podlah, čalouny, ne textilní; (28) hry, hračky a výrobky určené ke hraní, zařízení na videohry, cvičební a sportovní potřeby, vánoční ozdoby; (29) maso, ryby, drůbež a zvířina, masové výtazky, konzervované, mražené, sušené a vařené ovoce a zelenina, želé, džemy, kompoty, vejce, mléko, sýry, máslo, jogurty a jiné mléčné výrobky, potravinářské oleje a tuky; (30) káva, čaj, kakao a náhražky kávy, rýže, těstoviny a nudle, tapioka a ságo, mouka a přípravky vyrobené z obilnin, chléb, pečivo a cukrovinky, čokoláda, zmrzlina, sorbety a jiné produkty určené ke konzumaci v mraženém stavu, cukr, med, melasa, droždí, kypřicí prášek do pečiva, sůl, koření přísady, koření, konzervované byliny, ocet, omáčky a jiná ochucovadla, led (zmrazená voda); (31) surové a nezpracované zemědělské, akvakulturní, zahradnické a lesní produkty, zrna a semena surová nebo nezpracovaná, čerstvé ovoce a zelenina, čerstvé bylinky, rostliny a květiny, cibule a hlízy, sazenice a semena pro pěstování rostlin, živá zvířata, krmiva a nápoje pro zvířata, slad; (32) piva, nealkoholické nápoje, minerální a sycené vody, ovocné nápoje a ovocné šťávy, sirupy a jiné přípravky pro přípravu nealkoholických nápojů; (33) alkoholické nápoje (s výjimkou pív), alkoholové přípravky pro přípravu nápojů; (34) tabák a náhražky tabáku, cigarety a doutníky, elektronické cigarety a ústní vaporizéry pro kuřáky, potřeby pro kuřáky, zápalky; (35) reklama, propagace, řízení, organizace a administrativa obchodní činnosti, kancelářské práce, obstaravatelská a zprostředkovatelská činnost v oblasti obchodu v oblasti energetiky, nákup a prodej elektřiny a plynu (velkoobchod i maloobchod), dovoz a vývoz elektřiny a plynu, obchodní služby spojené s dodávkami elektřiny a plynu, jak u dodavatelů, tak u odběratelů, vyúčtování spotřeby elektrické energie a zemního plynu, poradenský servis a jiné služby vztahující se k prodeji a odběru energií v rámci této třídy, fakturační služby v oblasti energie, sledování a monitorování spotřeby energie pro druhé pro účely kontroly účetnictví, služby porovnávání cen energií, služby týkající se pomoci a poradenství v oboru řízení obchodní činnosti pro firmy v oblasti energetiky, služby týkající se zprostředkování energetických auditů, reklama a marketing; (36) finanční, peněžní a bankovní služby, pojišťovací služby, služby v oblasti nemovitostí, inkaso plateb za elektřinu a plyn, finanční poradenství v energetickém sektoru, konzultace v oblasti financování energetických projektů; (37) stavební služby, důlní těžba, těžba ropy a plynu, instalace a opravy počítačového a telekomunikačního hardwaru a telekomunikačních sítí, instalace a opravy klimatizačních, topných a ventilačních zařízení a přístrojů, instalace a opravy zdvihů a výtahů, instalace a opravy poplašných zařízení, alarmů, zámků, instalace a opravy oken a žaluzií, nábytku, hodin a hodinek, šicích strojů, automobilů, skel, budov; (38) telekomunikační služby; (39) doprava, balení a skladování zboží, organizování cest, doprava, skladování; distribuce a dodávka elektrické energie a plynu, informační a poradenské služby týkající se distribuce energie; (40) recyklace odpadu, čištění vzduchu a úprava vody, tiskařské služby, konzervování potravin a nápojů, zpracování a broušení diamantů a jiných drahých kamenů, zpracování a recyklace obalů, zpracování chemických a petrochemických výrobků, zpracování chemikálií, zpracování dřeva, papíru, skla, keramiky, kovů, textilií, kůže a kožešin, zpracování uhlí, zpracování ropy a zemního plynu, zpracování uhlovodíkových derivátů, zpracování uhlovodíků; (41) vzdělávání, školení, zábava, sportovní a kulturní činnosti; (42) vědecké a technické služby a související výzkum a projektování, průmyslová analýza, průmyslový výzkum a průmyslový design, služby kontroly kvality a služby ověřování, navrhování a vývoj počítačového hardwaru a softwaru, energetické audity, energetická certifikace budov, konzultace v oblasti úspor energie, odborné poradenství v oblasti udržování energie, projektování elektrických zařízení, projektování zařízení pro rozvod elektřiny a zemního plynu; (43) služby zajišťující stravování a nápoje, dočasné ubytování; (44) lékařské služby, veterinární služby, péče o hygienu a krásu osob a zvířat, zemědělské služby, služby v oblasti akvakultury, zahradnické a lesnické služby; (45) právní služby, bezpečnostní služby pro fyzickou ochranu hmotného majetku a osob, půjčování oděvů, půjčování klenotů, osobní konzultační služby v oblasti módy, informace o módě (poskytování), hlídání domů, hlídání domácích zvířat, hlídání dětí, domovnické služby, ztráty a nálezy, seznamovací služby.

(591) Barevná

(730) EP ENERGY TRADING, a.s., Klimentská 1216/46, Praha 1, 11002, CZ

(740) Mgr. Klára Labalestra, advokátka, Na poříčí 1041/12, Praha 1, Nové Město, 11000

(210) O-583112

(220) 20.12.2022

(320) 20.12.2022

(511) 3, 4, 24, 25, 30

(540)



(593) Obrazová

(510) (3) vonné přípravky pro domácnost, pokojové vonné přípravky, esenciální oleje, vonné oleje, vonné váčky, vonné směsi, vonné difuzéry s tyčinkami, vonné dřevo, voskové taveniny (vonné přípravky), pokojové vonné spreje, parfumerie a vonné přípravky na tělo, kosmetika, dekorativní kosmetika, pleťová kosmetika, koupelové soli; (4) svíčky, vonné svíčky; (24) deky, dětské deky, deky na jógu, povlaky na polštáře a peřiny, polštáře, peřiny; (25) oděvy, obuv, pokrývky hlavy, šály, šátky, ponožky, spodní prádlo, masky na spaní; (30) čaje.

(591) Barevná

(730) Líznerová Štěpánka, Sladkovského 624, Kolín, Kolín IV, 28002, CZ

(740) PatentCentrum Sedlák & Partners s.r.o., Okružní 2824, České Budějovice, České Budějovice 3, 37001

(210) O-583113

(220) 20.12.2022

(320) 20.12.2022

(511) 9, 35, 42

(540)

eMISTR

(592) Slovní

(510) (9) software pro servery, software pro aplikační servery, software pro webové servery, přístroje na sběr dat, jednotky rozhraní datových sběrnic, elektronické databáze, počítačové databáze, interaktivní databáze, servery počítačových databází, interaktivní databázový software, software ke synchronizaci databází, software pro databázové servery; (35) sběr dat, sběr informací do počítačových databází, zpracování dat pro jejich sběr k obchodním účelům, počítačový sběr dat z prodejních míst pro maloobchodníky, správa databází, systematizace informací do databází pro výrobky uvedené výše ve třídě 9 a pro služby uvedené níže ve třídách 42; (42) služby IT, tvorba databází, vývoj databází, rekonstrukce databází, instalace softwaru databází, vývoj softwaru počítačové databáze, získávání dat (Data mining).

(730) Agerit s.r.o., Stará pošta 750, Rajhrad, 66461, CZ

(740) Mgr. PETR ŽIŽKA, LL.M., advokátní kancelář, Mgr. Petr Žižka LL.M., Sedláčkova 209/16, Plzeň, Vnitřní Město, 30100

(210) **O-583115**

(220) 20.12.2022

(320) 20.12.2022

(511) 35, 41, 45

(540) **CEE LAW ACADEMY powered by PP**

(592) Slovní

(510) (35) daňové poradenství, příprava daňových přiznání, služby spojené s podáváním daňových přiznání; (41) výchova, vzdělávání; (45) právní služby.

(730) **PETERKA & PARTNERS SERVICES s.r.o.**, Karlovo náměstí 671/24, Praha 1, Nové Město, 11000, CZ

(210) **O-583116**

(220) 20.12.2022

(320) 20.12.2022

(511) 25, 35, 41

(540)



MAXKO

(593) Obrazová

(510) (25) sportovní oděvy, atletická tílka, atletické ponožky, atletické úbory, běžecká tílka, běžecká trika a bundy, běžecké kalhoty (oděvy), běžecké oděvy, cvičební oděvy, cyklistické šortky, cyklistická trička, dresy na americký fotbal, dresy na baseball, dresy na bojové sporty, dresy na judo, dresy na karate, fotbalová trička, fotbalové rozlišovací vesty, horolezecké kombinézy, jezdecké oděvy (jiné než jezdecké čepice), kalhoty na jógu, kalhoty na rozcvičení, kimona, kimona na aikido, lyžařské bundy, lyžařské kalhoty, lyžařské kombinézy, lyžařské oděvy, lyžařské rukavice, neoprenové kombinézy na vodní lyžování, neoprenové kombinézy pro surfáře, neoprenové kombinézy pro hladinové sporty, oděvy na tenis, oděvy pro cyklisty, oděvy pro sport, ponožky zabraňující pocení, ponožky pohlcující pot, ragbyová trička, ragbyové šortky, atletická obuv, baseballová obuv, basketbalová obuv, běžecká obuv, běžecká obuv s hřeby, boty na jógu, boty na ragby, boty na tenis, fotbalová obuv, gymnastická obuv, lyžařská obuv, obuv gymnastická, obuv na gymnastiku, obuv na nohejbal, obuv na trénování sportů, obuv sportovní; (35) maloobchodní prodej oblečení, maloobchodní prodej obuvi, maloobchodní prodej oděvů, maloobchodní prodej předmětů sloužících k úpravě vzhledu lidí, maloobchodní prodej předplacených karet třetích stran k nákupu oděvů, maloobchodní prodej předplacených karet třetích stran k nákupu zábavních služeb, maloobchodní prodej sportovního vybavení, maloobchodní prodej sportovních předmětů, maloobchodní prodej výživových doplňků, maloobchodní služby zaměřené na prodej oděvů a oděvních doplňků; (41) trénování sportů, sportovní výcvik, dohled nad tělesným cvičením, fitness centra (provozování), gymnastický trénink, informační služby o závodech, informační služby týkající se sportu, instruktáž ke cvičení, instruktáž v oblasti posilování, organizace, příprava a pořádání sportovních soutěží, organizace sportovních akcí, organizace sportovních soutěží, organizace turnajů, organizování sportovních akcí, organizování sportovních turnajů, organizování sportovních činností a sportovních soutěží, produkce sportovních akcí, provozování sportovních zařízení, provozování tělocvičen.

(730) **ZORTE PROFI s.r.o.**, Mostní 224, Hranice, Hranice I-Město, 75301, CZ

(740) Mgr. PETR ŽIŽKA, LL.M., advokátní kancelář, Mgr. Petr Žižka LL.M., Sedláčkova 209/16, Plzeň, Vnitřní Město, 30100

(210) **O-583117**

(220) 20.12.2022

(320) 20.12.2022

(511) 33

(540)

Vinum Regum

(593) Obrazová

(510) (33) víno, nízkalkoholické víno, alkoholické nápoje.

(730) **Penny Market s.r.o.**, Počernická 257, Radonice, 25073, CZ

(740) Havlík Švorčík a partneři, advokátní a patentová kancelář, JUDr. Michal Havlík, advokát, Hálkova 1406/2, Praha 2, Nové Město, 12000

(210) **O-583119**

(220) 20.12.2022

(320) 20.12.2022

(511) 9

(540)

BIDLÍ Komunitní energie

(592) Slovní

(510) (9) software, komunikační software, aplikační software, vzdělávací software, komunitní software, antivirový software, dekodovací software, autentifikační software, interaktivní software, biometrický software, kompilační software, kódovací software.

(730) **BIDLÍ holding, a.s.**, Jindřišská 889/17, Praha 1, Nové Město, 11000, CZ

(210) **O-583120**

(220) 20.12.2022

(320) 20.12.2022

(511) 35, 41

(540)

Ijebó

(592) Slovní

(510) (35) maloobchodní prodej sportovního oblečení a předmětů zaměřených na judo; (41) služby sportovního klubu, sportovní činnosti, pořádání sportovních soutěží a akcí, tělovýchova, výchova dětí a mládeže, poradenství v oblasti sportu a tělovýchovy, trenérské činnosti, sportovní výuka a trénink, poskytování informací v oblasti sportu a tělovýchovy, sportovní tábory, provozování sportovního klubu, poskytování služeb v oblasti juda, činnost trenéra juda, organizace a pořádání stáží, tréninkových kempů a turnajů v zahraničí i tuzemsku, pronájem sportovních potřeb, vedení živých sportovních akcí.

(730) **I. Judo club Baník Ostrava, z.s.**, Jaroslava Misky 71/11, Ostrava, Dubina, 70030, CZ

(740) **PURE Legal s.r.o.**, advokátní kancelář, Mgr. Jana Ondrušová advokát, 28. října 3390/111a, Ostrava, Moravská Ostrava, 70200

(210) **O-583138**
(220) 21.12.2022
(320) 21.12.2022
(511) 3, 5, 19, 24, 30, 35, 37
(540)



(593) Obrazová
(510) (3) kosmetické přípravky, parfumerie, přípravky pro osobní hygienu, kosmetické přípravky pro péči o tělo, kosmetické přípravky pro osobní použití, kosmetické sady, kosmetické soupravy, kosmetika, kosmetika v podobě olejů, masážní oleje, masti pro kosmetické použití, neléčivá kosmetika, neléčivé přípravky na ošetřování pokožky hlavy, neléčivé pleťové vody a mléka, neléčivé masážní krémy, oleje pro kosmetické účely, přípravky pro osobní hygienu, přírodní kosmetika, čisticí balzámy, čisticí krémové přípravky (neléčivé), čisticí krémy, čisticí masky, čisticí mléka pro péči o pleť, čisticí mléko ke kosmetickým účelům, čisticí olej, čisticí přípravky na obličej, denní krémy, dětské oleje (pro kosmetické účely), emulze na zjemnění pokožky, esence pro péči o pleť, hydratační gely (kosmetické), hydratační masky, hydratační přípravky, hydratační přípravky proti stárnutí, kosmetické čisticí přípravky na akné, kosmetické krémy na ruce, kosmetické masky, kosmetické noční krémy, kosmetické přípravky na regeneraci pleti, kosmetické přípravky na zlepšení kvality pleti, kosmetické výživné krémy, krémy na obličej (kosmetické), krémy pro péči o pleť/ pokožku (kosmetické), neléčivé pleťové krémy, neléčivé oleje na ruce, neléčivé krémy, neléčivé výživné krémy, ochranné krémy, pleťová tonika pro kosmetické použití, pleťové a tělové krémy, balzám na vlasy, balzám na vousy, kondicionéry pro péči o vlasy, kosmetické přípravky na vlasy a pokožku hlavy, masky pro péči o vlasy, neléčivé přípravky na ošetřování vlasů pro kosmetické účely, oleje k ošetření vlasů, olejové lázně pro péči o vlasy, ošetřující balzám na vlasy, přípravky pro péči o vlasy, bylinky do koupele, bylinné výtažky pro kosmetické účely; (5) balzámy pro farmaceutické účely, bylinné a rostlinné výtažky pro léčebné účely, bylinné doplňky, bylinné léky, bylinné výtažky pro léčebné účely, byliny na kouření pro léčebné účely, čisticí přípravky na pokožku pro léčebné účely, farmaceutické přípravky a přírodní léčiva, farmaceutické přípravky, hojivé masti, konopí pro léčebné účely, krémy na péči o pleť k léčebnému použití, léčebné pleťové krémy, léčebné oleje, léčivé byliny, léčivé tělové krémy, bylinné detoxikační přípravky, tekuté bylinné doplňky, léčivé bylinné čaje, odvary z léčivých bylin, výtažky z léčivých bylin, bylinné přípravky pro léčebné účely, byliny na kouření pro lékařské účely, léčivé byliny v sušené nebo konzervované formě; (19) nekovová obložení k použití na stavebních konstrukcích; (24) konopné textilie, konopná síťovina (látka), konopná tkanina; (30) sušené byliny, zpracované bylinky, neléčivé bylinné čaje, bylinné přípravky na výrobu nápojů, oplatky (potraviny), zvyrazňovače chuti do potravin (kromě esenciálních olejů), potraviny vyrobené z těsta, hotové potraviny v podobě omáček, směsi k přípravě chleba, chléb a pečivo, bylinkové omáčky, chilli omáčka, dresinky, aromatické přípravky do potravin, dochucovadla, koření v prášku, koření do jídel, konzervované byliny; (35) maloobchodní prodej oděvů, maloobchodní služby zásilkového prodeje zaměřené na kosmetické přípravky, on-line maloobchodní služby týkající se kosmetiky, velkoobchodní prodej mazacích olejů, maloobchodní prodej čajů, maloobchodní prodej mazacích olejů, maloobchodní prodej tabákových předmětů, maloobchodní prodej tabáku, maloobchodní prodej výživových doplňků, maloobchodní služby v oblasti vlasových přípravků, maloobchodní služby v oblasti potravin, maloobchodní služby ve vztahu ke

stavebním materiálům, velkoobchodní prodej tkanin, velkoobchodní prodej pečiva, maloobchodní a velkoobchodní prodej výrobků uvedených výše ve třídách 3, 5, 24, 30 a 19; (37) stavba zdí, stavba základů, stavba příček, stavba budov, stavba nemovitostí, stavba částí budov.

(591) Barevná
(730) **CannaHub s.r.o.**, Hluboké 9, Dalečín, 59265, CZ
(740) Advokátní kancelář - Mgr. Petr Žižka, LL.M., Mgr. Petr Žižka LL.M., Sedláčkova 209/16, Plzeň, Vnitřní Město, 30100

(210) **O-583165**
(220) 22.12.2022
(320) 22.12.2022
(511) 12, 28, 37
(540)



(593) Obrazová
(510) (12) jízdní kola, koloběžky, elektrokola; (28) sportovní vybavení a sportovní potřeby zařazené v této třídě; (37) zprostředkovatelská a obstaravatelská činnost v opravárenství v oblasti dopravních prostředků, jízdních kol a sportovních potřeb, montáž, servis a opravy dopravních prostředků, jízdních kol a sportovních potřeb, poskytování opravárenských a montážních informací.
(730) **Pepe Cycles s.r.o.**, Šámalova 3292/54, Brno, Židenice, 61500, CZ
(740) zaeRkováno s.r.o., Vršovické náměstí 111/2, Praha 10, Vršovice, 10100

(210) **O-583166**
(220) 22.12.2022
(320) 22.12.2022
(511) 36, 43, 45
(540)

Ubytování jak víno 

(593) Obrazová
(510) (36) pronájem a nájem nemovitostí, pronájem majetku (pouze nemovitého), pronájem kanceláří [nemovitosti], agenturní služby pro pronájem nemovitostí, zprostředkování pronájmů ubytování; (43) pořádání svatebních recepcí (místo konání), pořádání svatebních recepcí (potraviny)

a nápoje), zařízení dočasného ubytování, zajišťování a poskytování dočasného ubytování, dočasné ubytování poskytované turistickými ranči, poskytování dočasného ubytování v penzionech, poskytování dočasného ubytování pro hosty, poskytování dočasného ubytování v prázdninových domech, poskytování dočasného pracovního ubytování, poskytování dočasného ubytování, poskytování dočasného ubytování v prázdninových bytech, poskytování informací o službách dočasného ubytování, poskytování dočasného ubytování jako součást pobytových balíčků, služby týkající se nouzových úkrytů (poskytování dočasného ubytování), poskytování zařízení pro akce a dočasného kancelářských a jednacích prostor, pronájem dočasných kancelářských prostor, rezervace dočasného ubytování prostřednictvím internetu, rezervace dočasného ubytování v podobě prázdninových domů, zprostředkování hotelového ubytování, mobilní cateringové služby, zajišťování hromadného stravování (catering), pronájem vybavení pro catering, cateringové služby pro exteriér, cateringové služby pro hotely, catering (poskytování jídla a nápojů), organizace cateringu na narozeninových oslavách, restaurace, gril - restaurace, turistické restaurace, samoobslužné restaurace, restaurace rychlého občerstvení, ubytovací služby (hotely, penziony), služby ubytovací kanceláře [hotely, penziony], hotely, ubytovny a penziony, prázdninové a turistické ubytování, turistické ubytovny; (45) pořádání civilních svatebních obřadů.

- (730) **Havel Michal Mgr.**, č. p. 11, Mysletín, 39601, CZ
Sláma Jan, Schwaigrova 883, Jindřichův Hradec, Jindřichův Hradec II, 37701, CZ
(740) Mgr. Michal Havel, č. p. 11, Mysletín, 39601

- (210) **O-583169**
(220) 22.12.2022
(320) 22.12.2022
(511) 36, 39, 43
(540)

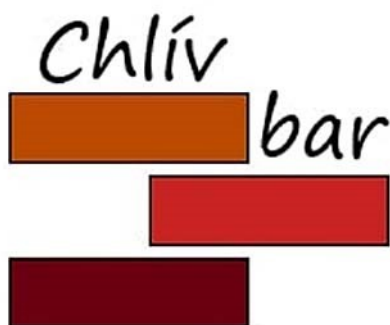

- (593) Obrazová
(510) (36) pronájem nemovitostí všeho druhu; (39) rozvoz jídel restauracemi; (43) bary nabízející ovocné nápoje, poskytování jídla a nápojů, catering (poskytování jídla a nápojů), podávání alkoholických nápojů, restaurace, gril - restaurace, turistické restaurace, poskytování prostorů pro bankety a společenské akce na zvláštní příležitosti, dočasné ubytování, poskytování zařízení pro akce a dočasných kancelářských a jednacích prostor, pronájem místností na společenské akce, pořádání svatebních recepcí (místo konání).
(591) Barevná
(730) **Havel Michal Mgr.**, č. p. 11, Mysletín, 39601, CZ

- (210) **O-583191**
(220) 25.12.2022
(320) 25.12.2022
(511) 7, 35, 37
(540)



- (593) Obrazová
(510) (7) výdejní automaty; (35) maloobchodní a velkoobchodní prodej mobilních telefonů, maloobchodní a velkoobchodní prodej příslušenství mobilních telefonů, prodej mobilních telefonů a jejich příslušenství prostřednictvím výdejních automatů, prodej mobilních telefonů a příslušenství prostřednictvím e-shopu; (37) instalace, opravy a servis mobilních telefonů, služby v oblasti dobíjení baterií do telefonů, údržba mobilních telefonů, poradenská a zprostředkovatelská činnost v oblasti instalace, servisu a oprav mobilních telefonů, instalace a opravy výdejních automatů, instalace, opravy, servis elektrických a elektronických zařízení, servisní služby v oblasti výpočetní techniky.
(591) Barevná
(730) **Nečas Pavel**, Dobrovského 59/3, Hustopeče, 69301, CZ
(740) INPARTNERS GROUP, Mgr. Jan Brauner LL.M., advokát, Tuřanka 1519/115a, Brno, Slatina, 62700

- (210) **O-583245**
(220) 03.01.2023
(320) 03.01.2023
(511) 28, 35
(540)



- (593) Obrazová
(510) (28) hračky, hry a žertovné předměty, akční figurky (hračky nebo věci na hraní), akční hračky, akční hračky s páčkou, akční hry rozvíjející dovednosti, auta (hračky), autíčka na hraní, hračky-figurky, dětské hračky, trakaře (hračky), nářadí (hračky), vzdělávací hračky, hrady (hračky), meče (hračky), nábytek (hračky), stavebnice (hračky), plastové hračky, lodě (hračky), skládací hračky; (35) administrativa prodeje, podpora prodeje,

maloobchodní prodej her, maloobchodní prodej hraček, velkoobchodní prodej hraček, velkoobchodní prodej her, reklama, reklama online, obchodní propagace, marketing, reklama na elektronických reklamních tabulích, reklama, zejména služby zaměřené na propagaci zboží, on line maloobchodní služby zaměřené na hračky.

(730) **MořeKostek s.r.o.**, Slovanská 66/44, Plzeň, Východní Předměstí, 32600, CZ

(740) Advokátní kancelář - Mgr. Petr Žižka, LL.M., Mgr. Petr Žižka LL.M., Sedláčkova 209/16, Plzeň, Vnitřní Město, 30100

(210) **O-583249**

(220) 03.01.2023

(320) 03.01.2023

(511) 42

(540)

testcar

(593) Obrazová

(510) (42) služby technického měření, služby technického měření a testování, testování vozidel.

(591) Barevná

(730) **TESTCAR s.r.o.**, Vítkovická 3083/1, Ostrava, Moravská Ostrava, 70200, CZ

(740) Pavla Běčáková, Vítkovická 3083/1, Ostrava, Moravská Ostrava, 70200

(210) **O-583256**

(220) 03.01.2023

(320) 03.01.2023

(511) 3, 4, 14

(540)

TRINIS

(592) Slovní

(510) (3) kosmetické přípravky, parfumerie, přípravky pro osobní hygienu, parfumerie a vonné přípravky, výtažky z květín [parfémy], přírodní oleje na parfémy, parfémy, toaletní vody, parfémy, vonné oleje a aromatické výtažky, vonné oleje, vonné oleje vydávající aroma při zahřívání, vonné oleje ze santalového dřeva, míchané vonné oleje, vonné oleje k uklidnění nervů, esenciální oleje pro použití při výrobě vonných produktů; (4) paliva a osvětlovací látky, svíčky, stolní svíčky, parfémované svíčky, vonné svíčky, plovoucí svíčky, aromaterapeutické vonné svíčky, sójové svíčky, čajové svíčky; (14) šperky, drahé kameny, perly a drahé kovy, jakož i jejich imitace, šperkovnice (kazety na šperky).

(730) **Zedníčková Kateřina**, Třešňová 3012, Milovice, 28924, CZ

(210) **O-583258**

(220) 03.01.2023

(320) 03.01.2023

(511) 3, 4, 14

(540)



(593) Obrazová

(510) (3) kosmetické přípravky, parfumerie, přípravky pro osobní hygienu, přípravky pro osobní hygienu a kosmetické přípravky, vonné přípravky, vonné oleje, vonné silice, vonné tyčinky, míchané vonné oleje, pokojové vonné spreje, pokojové vonné výrobky, vonné oleje a aromatické výtažky, vonné oleje vydávající aroma při zahřívání, vonné oleje k uklidnění nervů; (4) vonné svíčky, aromaterapeutické vonné svíčky, svíčky, parfémované svíčky, čajové svíčky, včelí vosk; (14) šperky, náhrdelníky (šperky), amulety (šperky), drahé kameny, perly a drahé kovy, jakož i jejich imitace, kazety na šperky, klenoty.

(730) **Zedníčková Kateřina**, Třešňová 3012, Milovice, 28924, CZ

(210) **O-583265**

(220) 04.01.2023

(320) 04.01.2023

(511) 11, 19, 35, 37, 42, 44

(540)



(593) Obrazová

(510) (11) přístroje pro osvětlení, topení, výrobu páry, přístroje pro vaření, přístroje chladicí, přístroje pro sušení, ventilaci, rozvod vody a sanitární zařízení, saunová technika, pevná nebo přenosná saunová zařízení, jakož i jejich části a příslušenství, veškeré výše uvedené zboží zařazené do třídy 11, saunové kabiny, saunová kamna, parní kabiny, parní lázně, turecké lázně, parní sprchy, tepelné kabiny včetně infračervených tepelných kabin, solária, vířivá zařízení, zařízení využívající sluneční energii, solární

kolectory (vytápění), solární pece, osvětlovací zařízení pro sauny, vany a wellness zařízení, rozptylovací stínítka, koupací vany, vaničky na nohy, ponorné lázně, tepelné regenerátory, tepelné akumulátory, výměníky tepla, napařovací přístroje pro kosmetické účely; (19) mobilní nebo stacionární domky pro účely sauny (nekovové), ponorné bazény (nekovové), domky pro účely sauny (ze dřeva nebo převážně ze dřeva), stavební materiály nekovové, kabiny na převlékání (nekovové), prefabrikované části konstrukcí pro: sauny, saunové kabiny, saunové domky, parní kabiny, parní lázně, parní sprchy, kabiny na převlékání, tepelné kabiny, solária a vířivky, a to ze dřeva a/nebo plastických hmot; (35) velkoobchodní prodej saun a jejich částí, včetně přístrojů pro topení a saunových příslušenství, komerční maloobchodní prodej saun a jejich částí, včetně přístrojů pro topení a saunových příslušenství a/nebo jejich maloobchodní prodej prostřednictvím globální počítačové sítě, organizování výstav pro komerční nebo reklamní účely, a to v oboru saunových zařízení a jejich částí, včetně tepelných zařízení a saunového příslušenství, propagační činnost, reklama, pomoc při řízení obchodní činnosti, propagace a reklamní činnost zejména v oblasti osvěty saunování, saunových soutěží a Spa & wellness, maloobchodní a velkoobchodní prodej přístrojů sloužících k opalování, maloobchodní a velkoobchodní prodej sanitární techniky, maloobchodní a velkoobchodní prodej wellness zařízení, maloobchodní a velkoobchodní prodej chladících zařízení, topných, ventilačních a klimatizačních zařízení, maloobchodní a velkoobchodní prodej čistících zařízení, správa obchodních věcí v oblasti franšíz, poskytování obchodní asistence při zřizování franšíz, pomoc při provozování obchodního podniku v režimu franšíz, poradenské obchodní služby vztahující se ke zřizování a provozování franšíz, franšíza v oblasti obchodní činnosti (služby), poskytování franšízy v oblasti saun, sauna parků a wellness zařízení (obchodní služby); (37) výstavba, instalace, údržba a opravy saun, lázní a wellness zařízení, řízení výstavby zařízení uvedených výše ve tř. 11 a 19; (42) stavební a architektonické poradenství pro sauny, lázně a wellness zařízení, technické projektové plánování a řízení projektů v oblasti saun, lázní a wellness zařízení; (44) provozování saun, salonů krásy, opalovacích salonů a solárií, zdravotní lázeňské služby pro zdraví a wellness těla a ducha, služby péče o hygienu a krásu, fyzioterapie, fyzická rehabilitace, masáže, informace týkající se masáží.

- (730) **Řeka Morava pro Olomouc z.s.**, Na Vozovce 333/21, Olomouc, Nová Ulice, 77900, CZ
(740) Ing. Petr Soukup, tř. Svobody 43/39, Olomouc, 77900

- (210) **O-583279**
(220) 04.01.2023
(320) 04.01.2023
(511) 35, 41, 44
(540)



- (593) Obrazová
(510) (35) pořádání a řízení odborných veletrhů, organizace obchodních a podnikatelských výstav, pořádání veletrhů; (41) pořádání setkání a konferencí, vedení konferencí, organizování konferencí, organizování a řízení kongresů, organizování a řízení vzdělávacích seminářů, pořádání kongresů pro poskytovatele rezidenčních sociálních služeb pro seniory na témata spojená s péčí a výživou; (44) nutriční poradenství, dietetické konzultační služby (lékařské), dietetické služby, dietní a výživové poradenství, dohled nad programy snižování hmotnosti, domy s

pečovatelskou službou, hodnocení kontroly hmotnosti, hodnocení zdravotního rizika, informační služby vztahující se ke zdravotní péči, konzultační služby vztahující se k hubnutí, konzultační služby týkající se výživy, konzultační služby týkající se péče o zdraví, poradenské služby týkající se zdraví, poradenské služby týkající se diet, poradenské služby týkající se regulace hmotnosti, poradenství v oblasti diety a výživy, poradenství v oblasti stravování a výživy, poradenství a konzultace v oblasti životního stylu pro lékařské účely, poradenství týkající se osobní péče o seniory (zdraví), poskytování informací týkajících se dietních a výživových doplňků, poskytování informací týkajících se dietního a výživového poradenství, péče o seniory.

- (591) Barevná
(730) **Křibík Marek**, Křenická 2253/11, Praha 10, Strašnice, 10000, CZ
(740) Advokátní kancelář - Mgr. Petr Žižka, LL.M., Mgr. Petr Žižka LL.M., Sedláčkova 209/16, Plzeň, Vnitřní Město, 30100

- (210) **O-583280**
(220) 04.01.2023
(320) 04.01.2023
(511) 16, 38, 41
(540)



- (593) Obrazová
(510) (16) přání, gratulace, nosiče a dekorativní materiály a materiály pro umělce; (38) audiokomunikační služby, audiotextové služby, automatický přenos digitálních dat s využitím telekomunikačních kanálů, bezdrátová širokopásmová komunikace, bezpečný přenos dat, zvuku nebo obrazu, bezplatné služby, jmenovitě telekomunikace, digitální přenos dat, digitální přenos dat po internetu, digitální přenos hlasu, digitální přenosy audio a video dat, audio telekonference, bezdrátový elektronický přenos obrazů, bezdrátový přenos dat prostřednictvím internetu, distribuce dat nebo audiovizuálních záznamů prostřednictvím globální počítačové sítě nebo internetu, dodávání digitální hudby prostřednictvím telekomunikací, dodávání personalizovaných videí od veřejně známých osobností prostřednictvím telekomunikací; (41) digitální video, audio a multimediální zábavní vydavatelské služby, editování psaných textů.
(591) Barevná
(730) **SD Platform s.r.o.**, Maršov 4, Malšice, 39175, CZ
(740) Advokátní kancelář - Mgr. Petr Žižka, LL.M., Mgr. Petr Žižka LL.M., Sedláčkova 209/16, Plzeň, Vnitřní Město, 30100

- (210) **O-583282**
(220) 04.01.2023
(320) 04.01.2023
(511) 35, 36, 41, 42
(540)

INU COM

- (592) Slovní
(510) (35) administrativní služby, řízení obchodní činnosti a obchodní administrativy, provádění studií proveditelnosti obchodů, zpracování, systematizace a správa dat, distribuce a šíření reklamních materiálů (letáků, prospektů, tištěných materiálů, vzorků), reklamní, marketingové a propagační služby, příprava a prezentace audiovizuálních ukázek pro reklamní účely, prezentace zboží k propagačním účelům, prezentace zboží a služeb elektronickou cestou, také v rámci služeb takzvaného

teleshoppingu a homeshoppingu, všechny uvedené služby v oblasti finančních technologií a finančních služeb; (36) nezávislé poradenství vztahující se k finančnímu plánování, investiční služby, poskytování finančního poradenství, obchody s cennými papíry a komoditami, burzovní makléřství, administrativní služby v oblasti investic, makléřské služby, finanční makléřství, provádění bezhotovostního platebního styku, finanční převody a transakce a platební služby, poskytování cenových informací o podílových fondech, kapitálové investice, podílové fondy, správa fondů, finanční správa fondů, zahraniční finanční fondy, správa investičních fondů, management podílových fondů, správa podílových fondů; (41) služby grafické úpravy, nikoliv k reklamním účelům, školící kurzy strategického plánování v oblasti reklamy, propagace, marketingu a obchodu, školení v oblasti vztahů s veřejností (public relations), zvuková, obrazová a multimediální produkce a fotografie, vzdělávací a školící služby, všechny uvedené služby v oblasti finančních technologií a finančních služeb; (42) vědecké a technologické služby, počítačem podporovaná průmyslová analýza, vědecký a průmyslový výzkum, průmyslový a grafický design, služby testování, služby ověřování a služby kontroly kvality, navrhování a vývoj počítačového hardwaru a softwaru, vědecké a technologické projektování, navrhování matematických modelů, všechny uvedené služby v oblasti finančních technologií a finančních služeb.

(730) **INU.COM a.s.**, Sokolovská 675/9, Praha 8, Karlín, 18600, CZ

(210) **O-583283**

(220) 04.01.2023

(320) 04.01.2023

(511) 35, 36, 41, 42

(540)

INU.COM

(592) Slovní

(510) (35) administrativní služby, řízení obchodní činnosti a obchodní administrativy, provádění studií proveditelnosti obchodů, zpracování, systematizace a správa dat, distribuce a šíření reklamních materiálů (letáků, prospektů, tištěných materiálů, vzorků), reklamní, marketingové a propagační služby, příprava a prezentace audiovizuálních ukázek pro reklamní účely, prezentace zboží k propagačním účelům, prezentace zboží a služeb elektronickou cestou, také v rámci služeb takzvaného teleshoppingu a homeshoppingu, všechny uvedené služby v oblasti finančních technologií a finančních služeb; (36) nezávislé poradenství vztahující se k finančnímu plánování, investiční služby, poskytování finančního poradenství, obchody s cennými papíry a komoditami, burzovní makléřství, administrativní služby v oblasti investic, makléřské služby, finanční makléřství, provádění bezhotovostního platebního styku, finanční převody a transakce a platební služby, poskytování cenových informací o podílových fondech, kapitálové investice, podílové fondy, správa fondů, finanční správa fondů, zahraniční finanční fondy, správa investičních fondů, management podílových fondů, správa podílových fondů; (41) služby grafické úpravy, nikoliv k reklamním účelům, školící kurzy strategického plánování v oblasti reklamy, propagace, marketingu a obchodu, školení v oblasti vztahů s veřejností (public relations), zvuková, obrazová a multimediální produkce a fotografie, vzdělávací a školící služby, všechny uvedené služby v oblasti finančních technologií a finančních služeb; (42) vědecké a technologické služby, počítačem podporovaná průmyslová analýza, vědecký a průmyslový výzkum, průmyslový a grafický design, služby testování, služby ověřování a služby kontroly kvality, navrhování a vývoj počítačového hardwaru a softwaru, vědecké a technologické projektování, navrhování matematických modelů, všechny uvedené služby v oblasti finančních technologií a finančních služeb.

(730) **INU.COM a.s.**, Sokolovská 675/9, Praha 8, Karlín, 18600, CZ

(210) **O-583286**

(220) 04.01.2023

(320) 04.01.2023

(511) 16, 20, 21

(540)

TAVOBOX

(592) Slovní

(510) (16) obálky, obálky na kancelářské použití, plastové obálky, papír na obálky, pytle a balicí a obalové materiály a materiály pro skladování z papíru, lepenky nebo z plastů, papírové nebo plastové sáčky a tašky na balení (obálky, pytlíky), bublinková fólie na balení, papírové krabice, skládací papírové krabice, papírové dárkové krabice, krabice na balení (papírové), papírové a kartónové krabice, lepenkové nebo papírové krabice, papírové krabice pro dodání zboží, papírové krabice na skladování

blahopřání, lepicí páska na papírové krabice, lepidla pro kancelářské účely nebo pro použití v domácnosti, balicí materiály, lepenkové balicí materiály, papírové balicí materiály, plastové balicí materiály, balicí materiály z plastu, tištěné balicí materiály z papíru, výplňové balicí materiály z papíru nebo lepenky, balicí materiály [vycpávky, výplně] z papíru nebo lepenky, balicí materiály vyrobené z náhražek papíru na bázi minerálů, balicí lepicí pásky, plastické obalové fólie, papírové tašky, sáčky, sáčky na odpad, papírové sáčky na balení, plastové sáčky a obaly, papírové sáčky do odpadkových košů, papírové tašky, sáčky na balení, papír na tašky a sáčky, papír a lepenka, papírové sáčky na odpad (pro použití v domácnosti), plastové dárkové obaly, plastové sáčky na balení, plastové sáčky na balení a obalování, obálky, obálky z manilového papíru, papírové tašky, papírové nákupní tašky, papírové dárkové tašky, papírové tašky, sáčky, papírové dárkové tašky na víno, papírové sáčky, tašky a pytle, papírové tašky, sáčky na potraviny, papírové tašky na společenské akce, papírové tašky na potravinový odpad do domácnosti, lepenka, vlnitá lepenka, vrstvená lepenka, zvlněná lepenka, bílá lepenka, lepenka na balení, papírová výplň, papírové nebo lepenkové krabice, dárkové krabice, lepenkové dárkové krabice, skládací lepenkové krabice, lepenkové krabice na pizzu, lepenkové krabice pro vystavování výrobků, lepenkové krabice na průmyslové balení, lepenkové skladovací krabice do domácnosti, skládací kartonové krabice, kartonové krabice na dorty, složené kartonové krabice na balení, bublinková fólie (plast) jako obal, papírové nebo plastové sáčky na odpad, plastové sáčky na odpad (pro použití v domácnosti), sáčky na potravinový odpad z biologicky rozložitelného plastu pro domácí použití, plastové sáčky na likvidaci odpadu domácích zvířat, krepový papír, krepový papír pro domácí použití, papír, xerografický papír, recyklovaný papír, toaletní papír, obalové materiály na knihy, lepicí pásky, lepicí pásky pro kanceláře, stojany na lepicí pásky, lepicí páska (papírnické výrobky), lepidla pro kancelářské potřeby nebo pro domácnost, nosiče a dekorativní materiály a materiály pro umělece, ozdobné a umělecké prostředky a materiály, papírové filtrační materiály, tiskárenské výrobky, papírnické zboží a vzdělávací potřeby, filtrační materiály z papíru, filtrační materiál z papíru, balicí papír na knihy, automatické dávkovače lepicí pásky pro kancelářské účely, automatické dávkovače lepicí pásky pro kancelářské použití, archy papíru, papír a lepenka pro průmyslové použití, plástvový papír, papír ve velkém množství, papír pro průmyslové účely, lepenka na výrobu krabic, hedvábný papír; (20) plastové přepravky, nádoby a uzávěry a držáky pro ně, nekovové, dřevěné přepravky, dřevěné palety, nekovové přepravky na zvířata, uzávěry na nádoby, ne kovové, nádoby na skladování a přepravu, ne kovové, plastové nádoby jako obaly, nekovové nádoby (jiné než popelnice), přepravky a palety, nekovové, nekovové přepravní palety, nekovové nádoby, přepravní nádoby (nekovové -), nekovové obalové nádoby, nekovové přepravní nádoby, nekovové sběrné nádoby, nekovové úložné nádoby, nekovové zátky na nádoby, nekovové uzávěry na nádoby, nekovové rámy na nádoby, rezervoáry vody (nekovové) nádoby, nekovové nádoby na skladování, nekovové nádoby na vypouštění oleje, nekovové zátkové uzávěry na nádoby, nekovové nádoby na sudové nápoje, košíky, jiné než kovové, košíky (koše), košíky na přepravu věcí, košíky, ne kovové, nekovové koše, kádě, nekovové sudy, stojany na sudy, ne kovové, barely a sudy, nekovové, manipulační palety, ne kovové, mobilní palety z nekovových materiálů, nákladové palety, ne kovové, nekovové nákladové palety, nekovové přepravky, nekovové palety na manipulaci se zbožím; (21) plastové popelnice, přepravky na jídlo, termonádoby, termonádoby na jídlo, termo sáčky, kontejnery na odpad, koše na domácí odpad, nádoby na odpad, nádoby na odpadky, odpadkové koše, odpadkové koše pro domácnost, odpadní koše na papír, domácí náčiní k úklidu, kartáče a materiály na výrobu kartáčů.

(730) **VOLIČEV ALEXEJ Ing.**, Na močále 1061/18, Praha 4, Libuš, 14200, CZ

(210) **O-583289**

(220) 05.01.2023

(320) 05.01.2023

(511) 35, 36, 39

(540)

sbs wagon

(592) Slovní

(510) (35) obchodní, podnikatelské a organizační poradenství, zprostředkování obchodních smluv, obchodní zastoupení jiných podnikatelských subjektů, reklamní a marketingová činnost; (36) celní služby, zastupování v celním řízení, zprostředkování celních služeb, pojišťovací služby související s dopravou a zasílatelstvím; (39) doprava (osobní i nákladní, vnitrostátní i mezinárodní, železniční, silniční, letecká, lodní, námořní, potrubní), provozování drah a drážní dopravy, zprostředkování přeprav všemi druhy

dopravních prostředků, zasilatelství, zprostředkování námořní dopravy, poradenská činnost v oblasti dopravy, poskytování informací v oblasti dopravy, provozování skladů, skladování zboží, manipulace se zbožím (nakládání, vykládání, překládání), balení zboží, logistické služby, pronájem a provozování parkovacích ploch, pronájem dopravních prostředků a dopravních zařízení, pronájem železničních vozů.

(730) **SBS Cargo Praha s.r.o.**, V jirchářích 1285/12, Praha 1, Nové Město, 11000, CZ

(740) Rada & Partner advokátní kancelář, s.r.o., Mgr. Ing. Petr Lhotský advokát, Na příkopě 988/31, Praha 1, Staré Město, 11000

(210) **O-583290**

(220) 05.01.2023

(320) 05.01.2023

(511) 29, 31, 43

(540)

Tydle Datle

(592) Slovní

(510) (29) datle, sušené datle, datle, zpracované, sušené ovoce, směsi sušeného ovoce, zpracované ovoce, houby a zelenina, ořechy a luštěniny; (31) nezpracované datle, čerstvé datle; (43) delikatesy (restaurace), bistra (služby), poskytování jídla a nápojů.

(730) **J.S.M. Liberec s.r.o.**, Hodkovičká 1179/52b, Liberec, Liberec VI-Rochlice, 46006, CZ

(210) **O-583298**

(220) 05.01.2023

(320) 05.01.2023

(511) 6, 17, 19

(540)

vah

(592) Slovní

(510) (6) kovové stavební materiály, odvodňovací systémy pro dopravní stavby z kovu a litiny, odlitky z kovu a litiny, kanalizační šachty, poklopy a rošty z kovu a litiny; (17) materiály k těsnění, ucpání a izolaci; (19) kanalizační šachty, poklopy a rošty z plastických hmot, veškerý nekovový stavební materiál, nekovové odvodňovací systémy pro dopravní stavby, nekovová dlažba, nekovové poklopy, nekovové pochozí rošty, nekovové rámy, nekovové tvarovky a šachty, polozpracované dřevo.

(730) **Vlček Radek**, Luční 521, Město Touškov, 33033, CZ

(740) Langrova, s.r.o., Skrétova 1011/48, Plzeň, Jižní Předměstí, 30100

(210) **O-583301**

(220) 05.01.2023

(320) 05.01.2023

(511) 6, 17, 19

(540)

bilina

(592) Slovní

(510) (6) kovové stavební materiály, odvodňovací systémy pro dopravní stavby z kovu a litiny, odlitky z kovu a litiny, kanalizační šachty, poklopy a rošty z kovu a litiny; (17) materiály k těsnění, ucpání a izolaci; (19) kanalizační šachty, poklopy a rošty z plastických hmot, veškerý nekovový stavební materiál, nekovové odvodňovací systémy pro dopravní stavby, nekovová dlažba, nekovové poklopy, nekovové pochozí rošty, nekovové rámy, nekovové tvarovky a šachty, polozpracované dřevo.

(730) **Vlček Radek**, Luční 521, Město Touškov, 33033, CZ

(740) Langrova, s.r.o., Skrétova 1011/48, Plzeň, Jižní Předměstí, 30100

(210) **O-583302**

(220) 05.01.2023

(320) 05.01.2023

(511) 3, 5

(540)

GENOMAX

(592) Slovní

(510) (3) éterické oleje, parfumerie a vonné přípravky, kosmetické přípravky, přípravky pro osobní hygienu, kosmetické ošetřující vlasové přípravky, zubní pasty, dermatologické krémy (jiné než léčivé), bylinná kosmetika (emulze, krémy, mléka, toaletní a micelární vody, gely, kosmetická séra, masti, kondicionéry, šampony); (5) farmaceutické přípravky a látky, farmaceutické přípravky pro lidskou potřebu, přírodní léčiva, chemické

výrobky pro farmaceutické účely, farmaceutické výrobky pro veterinární účely, chemické přípravky pro farmaceutické účely, rostlinné výtažky pro farmaceutické účely, farmaceutické přípravky na úpravu imunity, veterinární léčiva, veterinární výrobky, doplňky krmiva pro veterinární účely, hygienické přípravky pro veterinární účely, přípravky se stopovými prvky pro humánní a veterinární použití, vitaminy a vitaminové přípravky, vitaminové nápoje, vitaminové tablety, vitaminové doplňky, vitaminy pro zvířata, vitaminové doplňky pro zvířata, vitaminové přípravky jako doplňky stravy, minerální dietní doplňky pro zvířata, minerální dietní doplňky pro lidi, minerální potravinové přípravky pro léčebné účely, minerální přípravky a látky pro lékařské použití, vitaminové a minerální doplňky, potravinové doplňky obsahující stopové prvky, dietetické a nutriční přípravky pro léčebné účely, bylinné a rostlinné výtažky pro léčebné účely, výtažky z léčivých rostlin, sirupy pro farmaceutické účely, vitaminové kapky, bylinné čaje (léčivé nápoje), bylinné směsi k léčebnému použití, dietetické potraviny pro léčebné účely, potravní doplňky, bílkovinné doplňky stravy, bílkovinné potraviny pro lékařské účely, balzámy pro léčebné účely, balzámy pro farmaceutické účely, léčivé balzámy, farmaceutické krémy, léčivé krémy, rostlinné krémy pro léčebné účely.

(730) **LIGHTHOUSE INTERNATIONAL INC.**, 255 Keele St., Toronto M6P-2K1, CA

(740) Bohemia Patent, Ing. Jana Vandělková, Petrská 1136/12, Praha 1, Nové Město, 11000

(210) **O-583303**

(220) 05.01.2023

(320) 05.01.2023

(511) 3, 5

(540)

PROBIOMAX

(592) Slovní

(510) (3) éterické oleje, parfumerie a vonné přípravky, kosmetické přípravky, přípravky pro osobní hygienu, kosmetické ošetřující vlasové přípravky, zubní pasty, dermatologické krémy (jiné než léčivé), bylinná kosmetika (emulze, krémy, mléka, toaletní a micelární vody, gely, kosmetická séra, masti, kondicionéry, šampony); (5) farmaceutické přípravky a látky, farmaceutické přípravky pro lidskou potřebu, přírodní léčiva, chemické výrobky pro farmaceutické účely, chemické přípravky pro farmaceutické účely, rostlinné výtažky pro farmaceutické účely, farmaceutické přípravky na úpravu imunity, přípravky se stopovými prvky pro humánní použití, vitaminy a vitaminové přípravky, vitaminové nápoje, vitaminové tablety, vitaminové doplňky, vitaminové přípravky jako doplňky stravy, minerální dietní doplňky pro lidi, minerální potravinové přípravky pro léčebné účely, minerální přípravky a látky pro lékařské použití, vitaminové a minerální doplňky, potravinové doplňky obsahující stopové prvky, dietetické a nutriční přípravky pro léčebné účely, bylinné a rostlinné výtažky pro léčebné účely, výtažky z léčivých rostlin, sirupy pro farmaceutické účely, vitaminové kapky, bylinné čaje (léčivé nápoje), bylinné směsi k léčebnému použití, dietetické potraviny pro léčebné účely, potravní doplňky, bílkovinné doplňky stravy, bílkovinné potraviny pro lékařské účely, balzámy pro léčebné účely, balzámy pro farmaceutické účely, léčivé balzámy, farmaceutické krémy, léčivé krémy, rostlinné krémy pro léčebné účely.

(730) **LIGHTHOUSE INTERNATIONAL INC.**, 255 Keele St., Toronto M6P-2K1, CA

(740) Bohemia Patent, Ing. Jana Vandělková, Petrská 1136/12, Praha 1, Nové Město, 11000

(210) **O-583315**
(220) 06.01.2023
(320) 06.01.2023
(511) 14, 36, 42
(540)



(593) Obrazová
(510) (14) drahé kovy surové nebo jako polotovary, kovové odznaky na nošení (drahé kovy), drahé kameny surové, drahé kameny broušené, perly, slitiny z drahých kovů, mince sběratelské a upomínkové, zlaté mince, ozdobné kroužky a náramky, umělecká díla z drahého kovu, šperky z drahých kovů, manžetové knoflíky, kazety na šperky, hodinky, hodiny, schránky z drahých kovů, ozdobné předměty (klenoty) pro osobní použití, přívěsky z drahých kovů, klenotnické zboží pokovené drahými kovy, medaile ze vzácných kovů, medailonky; (36) makléřství v oblasti drahých kovů, služby spojené s upisováním drahých kovů, oceňování diamantů, drahokamů a vzácných kovů; (42) ověřování pravosti drahých kamenů, ověřování pravosti drahých kovů, certifikace drahých kamenů, diamantů.
(591) Barevná
(730) **Žák Lukáš**, Dolní řádky 84, Vracov, 69642, CZ

(210) **O-583319**
(220) 06.01.2023
(320) 06.01.2023
(511) 7, 9, 11
(540)



(593) Obrazová
(510) (7) tiskařské stroje, balicí stroje, stroje na opracování skla, rytecké stroje, stroje pro slepotisk (reliéfní ražbu), elevační zařízení, kovoobráběcí stroje, obráběcí stroje, natěračské stroje, startéry motorů; (9) periferní zařízení počítačů, indikátory množství, navigační přístroje, reproduktorové skříně, přístroje a prostředky pro měření, materiály pro elektrická vedení [vodiče, kabely], transformátory [elektrotechnika], záchranná zařízení a vybavení, nabíječky baterií, alarmy; (11) svítidla, přístroje a zařízení na vaření, chladírenské přístroje a zařízení, osvětlovací přístroje a zařízení, elektrické radiátory, polymerizační zařízení, vytápěcí zařízení, topná zařízení, zařízení pro ohřev vody, ohříváče vody.

(730) **Dongguan Baoke Precision Machinery Co.,Ltd.**, Xintai Road 63, Dongguan City, 523000, CN
(740) **PatentCentrum Sedlák & Partners s.r.o.**, Okružní 2824, České Budějovice, České Budějovice 3, 37001

(210) **O-583325**
(220) 07.01.2023
(320) 07.01.2023
(511) 9
(540)

MUDr.ování

(592) Slovní
(510) (9) podcasty, podcasty ke stažení.
(730) **Šilhová Lucie**, Rezlerova 277/66, Praha 10, Petrovice, 10900, CZ

(210) **O-583336**
(220) 09.01.2023
(320) 09.01.2023
(511) 14, 16, 25, 35, 41, 43
(540)

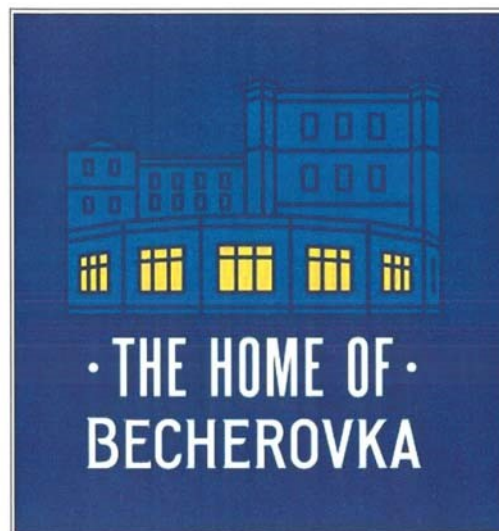

(593) Obrazová
(510) (14) šperky, kroužky na klíče, špendlíky (šperky), manžetové knoflíčky; (16) spony na bankovky, papír a lepenka, tiskoviny, potřeby pro vazbu knih, fotografie (tištěné), kancelářské potřeby, zápisníky (kancelářské potřeby), kancelářské psací potřeby, kalendáře, pohlednice, papírové tašky, lepidla pro kancelářské potřeby nebo pro domácnost, papír, plastové fólie na balení a obalování, potřeby pro rýsování a kreslení, potřeby pro umělce; (25) oděvy, obuv, pokrývky hlavy; (35) maloobchodní služby související s prodejem kosmetiky, maloobchodní služby zaměřené na papírenské zboží, maloobchodní prodej oblečení, maloobchodní prodej obuvi, maloobchodní prodej pokrývek hlavy, maloobchodní služby v oblasti oděvních doplňků, maloobchodní prodej nádobí, maloobchodní prodej vaků, maloobchodní prodej deštníků, maloobchodní služby vztahující se k potravinám, maloobchodní služby v oblasti alkoholických nápojů, maloobchodní prodej nealkoholických nápojů; (41) zábava, kulturní služby, služby muzeí, poskytování muzejních zařízení pro prezentace, výstavy v muzeích, provozování muzea (předvádění, výstavy), kulturní aktivity, školení, ochutnávky (vzdělávací služby), poskytování informací o výchově a vzdělávání, provozování rekreačních zařízení, vydávání knih, vydávání časopisů, vydávání katalogů, produkce filmů pro zábavní účely, produkce filmů pro televizi a kino, produkce filmů ke vzdělávacím účelům, poskytování elektronických publikací online bez možnosti stažení, workshopy ke školicím účelům; (43) poskytování jídla a nápojů, bary, restaurace, služby ochutnávky alkoholických nápojů.
(591) Barevná
(730) **Jan Becher - Karlovarská Becherovka, a.s.**, T. G. Masaryka 282/57, Karlovy Vary, 36001, CZ
(740) **AK Ondřej Čerych**, Mgr. Ondřej Čerych, advokát, Národní 58/32, Praha 1, Nové Město, 11000

(210) **O-583337**
(220) 09.01.2023
(320) 09.01.2023
(511) 16, 25, 35, 41, 43
(540)



(593) Obrazová
(510) (16) papír a lepenka, tiskoviny, potřeby pro vazbu knih, fotografie [tištěné], kancelářské potřeby, zápisníky (kancelářské potřeby), kancelářské psací potřeby, kalendáře, pohlednice, papírové tašky, lepidla pro kancelářské potřeby nebo pro domácnost, papír, plastové fólie na balení a obalování, potřeby pro rýsování a kreslení, potřeby pro umělce; (25) oděvy, obuv, pokrývky hlavy; (35) maloobchodní služby související s prodejem kosmetiky, maloobchodní služby zaměřené na papírenské zboží, maloobchodní prodej oblečení, maloobchodní prodej obuvi, maloobchodní prodej pokrývek hlavy, maloobchodní služby v oblasti oděvních doplňků, maloobchodní prodej nádobí, maloobchodní prodej vaků, maloobchodní prodej deštníků, maloobchodní služby vztahující se k potravinám, maloobchodní služby v oblasti alkoholických nápojů, maloobchodní prodej nealkoholických nápojů; (41) zábava, kulturní služby, služby muzeí, poskytování muzejních zařízení pro prezentace, výstavy v muzeích, provozování muzea (předvádění, výstavy), kulturní aktivity, školení, ochutnávky (vzdělávací služby), poskytování informací o výchově a vzdělávání, provozování rekreačních zařízení, vydávání knih, vydávání časopisů, vydávání katalogů, produkce filmů pro zábavní účely, produkce filmů pro televizi a kino, produkce filmů ke vzdělávacím účelům, poskytování elektronických publikací online bez možnosti stažení, workshopy ke školicím účelům; (43) poskytování jídla a nápojů, bary, restaurace, služby ochutnávky alkoholických nápojů.

(591) Barevná
(730) **Jan Becher - Karlovarská Becherovka, a.s.**, T. G. Masaryka 282/57, Karlovy Vary, 36001, CZ
(740) AK Ondřej Čerych, Mgr. Ondřej Čerych, advokát, Národní 58/32, Praha 1, Nové Město, 11000

(210) **O-583338**
(220) 09.01.2023
(320) 09.01.2023
(511) 3, 16, 18, 21, 25, 43
(540)

BECHEROVKA

(592) Slovní
(510) (3) kosmetické přípravky, parfém, mýdla; (16) papír a lepenka, tiskoviny, potřeby pro vazbu knih, fotografie (tištěné), kancelářské potřeby, zápisníky (kancelářské potřeby), kancelářské psací potřeby, kalendáře, pohlednice, papírové tašky, lepidla pro kancelářské potřeby nebo pro domácnost, papír, plastové fólie na balení a obalování, potřeby pro rýsování a kreslení, potřeby pro umělce; (18) zavazadla, cestovní tašky, peněženky a ostatní tašky, deštníky a slunečníky, popruhy na zavazadla, pásy přes rameno, pouzdra na kreditní karty; (21) nádobí, kuchyňské náčiní a nádoby, skleněné zboží; (25) oděvy, obuv, pokrývky hlavy; (43) poskytování jídla a nápojů, bary, restaurace, služby ochutnávky alkoholických nápojů.

(730) **Jan Becher - Karlovarská Becherovka, a.s.**, T. G. Masaryka 282/57, Karlovy Vary, 36001, CZ
(740) AK Ondřej Čerych, Mgr. Ondřej Čerych, advokát, Národní 58/32, Praha 1, Nové Město, 11000

(210) **O-583339**
(220) 09.01.2023
(320) 09.01.2023
(511) 14, 16, 18, 21, 25, 43
(540)

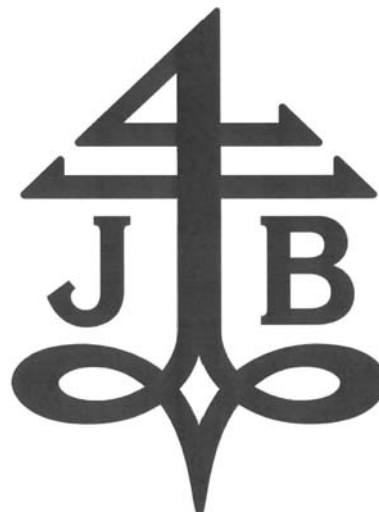

(593) Obrazová
(510) (14) šperky, kroužky na klíče, špendlíky (šperky), manžetové knoflíčky; (16) spony na bankovky, papír a lepenka, tiskoviny, potřeby pro vazbu knih, fotografie (tištěné), kancelářské potřeby, zápisníky (kancelářské potřeby), kancelářské psací potřeby, kalendáře, pohlednice, papírové tašky, lepidla pro kancelářské potřeby nebo pro domácnost, papír, plastové fólie na balení a obalování, potřeby pro rýsování a kreslení, potřeby pro umělce; (18) zavazadla, tašky, deštníky a slunečníky; (21) nádobí, kuchyňské náčiní a nádoby, skleněné zboží; (25) oděvy, obuv, pokrývky hlavy; (43) poskytování jídla a nápojů, bary, restaurace, služby ochutnávky alkoholických nápojů.
(730) **Jan Becher - Karlovarská Becherovka, a.s.**, T. G. Masaryka 282/57, Karlovy Vary, 36001, CZ
(740) AK Ondřej Čerych, Mgr. Ondřej Čerych, advokát, Národní 58/32, Praha 1, Nové Město, 11000

(210) **O-583344**
(220) 09.01.2023
(320) 09.01.2023
(511) 25, 40, 42
(540)



(593) Obrazová
(510) (25) oděvy, svatební šaty, společenské šaty, taneční kostýmy, maškarní kostýmy, divadelní kostýmy, dobové kostýmy, pokrývky hlavy; (40) výroba a úpravy oděvů a pokrývek hlavy na zakázku; (42) oděvní návrhářství, veškeré služby spojené s oděvním návrhářstvím, zpracování technického nákresu dle návrhu nebo vzorku oděvu, zpracování technického popisu oděvu, vytvoření konstrukce střihu oděvu dle návrhu nebo technického nákresu oděvu, specifikace chemických a technologických vlastností oděvů a textilních materiálů, odborné poradenství v oblasti oděvního návrhářství, odborné poradenství pro zadavatele výběrových řízení v oblasti oděvního návrhářství a firemního odívání, kontrola jakosti a zpracování oděvů a použitých technologických postupů.
(591) Barevná
(730) **Stuchlová Alice**, Nýranská 1284/18, Plzeň, Bolevec, 32300, CZ
(740) Mgr. Jiří Mašek, advokát, Lochotínská 1108/18, Plzeň, Severní Předměstí, 30100

(210) **O-583345**
(220) 09.01.2023
(320) 09.01.2023
(511) 20, 35, 40, 42
(540)

ARBYD

(592) Slovní
(510) (20) nábytek všeho druhu, atypický nábytek na míru, designový nábytek, kancelářský nábytek, kuchyňský nábytek, hotelový a restaurační nábytek, židle, křesla, stoly, skříně, postele, knihovny, stolní a pracovní desky (nábytek), šatníky, věšáky, police, vitríny, postelové rámy, matrace, polštáře, nábytek do koupelny, nábytek do obývacích pokojů, sedací nábytek, zdravotnický nábytek, dětský nábytek, školní nábytek, zahradní nábytek, kovový nábytek, nafukovací nábytek, boxy a truhly (nábytek), krabice ze dřeva nebo plastu, regály (nábytek); (35) maloobchodní, velkoobchodní a elektronický prodej nábytku, nábytkových doplňků, stavebních prvků, stavebních materiálů a potřeb pro domácnost, reklamní činnosti, reklama online, marketingové činnosti, marketing online, obchodní průzkum, obchodní poradenství, pořádání reklamních a prodejních akcí, organizování a pořádání prodejních výstav, předvádění výrobků, automatizované i ruční zpracování dat, správa obchodních dat, obchodní administrativa, distribuce reklamních materiálů a vzorků výrobků, poskytování obchodních a prodejních informací v rámci prodeje výrobků; (40) truhlářství, výroba nábytku, finální úprava materiálů, zpracování dřeva, zpracování plastu, zpracování kovu, zpracování skla, zpracování textilu, barvení dřeva a textilu, kovářství, pískování, laminace, řezání, vrtání, leštění, broušení, děrování, pokovení, rytí, gravírování, tisk, potisk výrobků, recyklace materiálů, poradenství a poskytování informací v oblasti výroby nábytku a zpracování materiálů; (42) nábytkový design, průmyslový design, grafický design, umělecký design, navrhování interiérů a exteriérů, architektonická, konstruktérská a projektová činnost, inženýrská činnost, počítačové projektování, počítačové programování, počítačová grafika (služby), 3D modelace (služby), zkoušky materiálů,

technické poradenství, výzkum a vývoj v oblasti nábytku a designu, poradenství a poskytování informací v oblasti designu, projektování a architektury.

(730) **ARBYD CZ s.r.o.**, 388, Chotíkov, 33017, CZ
(740) Ing. Jarmila Javoříková, patentový zástupce, Slunečná 4566, Zlín, 76005

(210) **O-583353**
(220) 09.01.2023
(320) 09.01.2023
(511) 35, 41, 44
(540)

HEALLO

(592) Slovní
(510) (35) maloobchodní prodej výživových doplňků, velkoobchodní prodej výživových doplňků, maloobchodní prodej dietetických přípravků, velkoobchodní prodej dietetických přípravků; (41) audio zábava, dálkové kurzy, dálkové vzdělávání, digitální video, audio a multimediální zábavní vydavatelské služby, dohled nad tělesným cvičením, doučování jazyků, elektronické publikování, elektronické online publikace periodik a knih, elektronické vydávání textů a tiskárenských výrobků na internetu, s výjimkou vydávání reklamních textů, filmová produkce pro zábavní účely, individuální výuka [vzdělávání], instruktážní kurzy vztahující se k hubnutí, instruktážní kurzy týkající se zdraví, instruktážní kurzy vztahující se k fyzické kondici, instruktáž v oblasti posilování, instruktáž ke cvičení, jazykové kurzy, jazykové vzdělávání, klubové vzdělávací služby, konzultace týkající se fyzické kondice, konzultační služby související se vzděláváním a školením vedoucích pracovníků a personálu, konzultační služby v oblasti školení týkající se managementu, konzultační služby v oblasti vzdělávání, konzultační služby v oblasti zábavy poskytované prostřednictvím internetu, konzultační služby vztahující se ke školení zaměstnanců, konzultační služby vztahující se k tvorbě školících kurzů, korespondenční kurzy vztahující se k vaření, koučink, kurzy osobního rozvoje, kurzy pro rozvoj konzultačních schopností, kurzy pro zvyšování kvalifikace a další vzdělávání, kurzy sebeuvědomění (školení), kurzy účelnosti, multimediální vydávání elektronických publikací, nahrávání a produkce audio nahrávek, nahrávání a produkce audionahrávek, obchodní vzdělávání, odborné konzultace vztahující se ke vzdělávání, odborné školící služby, odborné vzdělávání a školení, odborné vzdělávání v oblasti zdraví a wellness, on-line interaktivní zábava, online publikování, online publikování elektronických knih a časopisů, organizace seminářů, organizace živých představení, organizování a vedení konferencí, organizování kongresů, organizování a vedení osobních vzdělávacích fór, vedení seminářů, organizování akcí pro účely zábavy, organizování her a soutěží, organizování jazykové výuky, organizování jazykových kurzů, organizování konferencí pro vzdělávací účely, organizování konferencí týkajících se zábavy, organizování výstav organizování kurzů, organizování kurzů využívajících programované učební metody, organizování kurzů využívajících metod samostudia, organizování kurzů využívajících metod otevřeného vyučování, organizování kurzů využívajících metod dálkového studia, organizování seminářů v oblasti školení, organizování seminářů zaměřených na vzdělávání, organizování setkání v oboru vzdělávání, organizování setkání v oblasti zábavy, organizování školení, organizování školících kurzů, organizování slavností pro zábavní účely, organizování slavností pro vzdělávací účely, organizování slavností pro rekreační účely, organizování sportování a sportovních akcí, organizování sportovní výuky, organizování soutěží, organizování učebních programů, organizování večírků, organizování vyučovacích činností, organizování vzdělávacích seminářů, organizování vzdělávacích přednášek, organizování webinářů, organizování workshopů, organizování seminářů, organizování zájezdů pro školící účely, plánování a organizace večírků [zábava], písemné školící kurzy, personální koučink [školení], plánování konferencí za účelem vzdělávání, plánování přednášek za účelem vzdělávání, plánování seminářů za účelem vzdělávání, pobytové školící kurzy, počítačem podporované služby v oblasti vyučování, počítačové vzdělávací školící služby, pokročilé vzdělávání, pořádání a realizace workshopů (vzdělávání), pořádání a vedení jednodenních školních kurzů pro dospělé, pořádání a vedení konferencí a seminářů, pořádání a vedení přednášek, pořádání a vedení přednášek pro školící účely, pořádání a vedení přednášek pro vzdělávací účely, pořádání a vedení pracovních setkání [školení], pořádání a vedení setkání v oblasti vzdělávání, pořádání a vedení školících kurzů, pořádání a vedení výukových programů, pořádání a vedení vzdělávacích diskusních skupin, nikoli on-line, pořádání a vedení workshopů [školení], pořádání instruktážních kurzů, pořádání konferencí pro vzdělávací účely, pořádání konferencí v oblasti odborného vzdělávání, pořádání konferencí v oblasti podnikání, pořádání konferencí vztahujících se k obchodu, pořádání

kongresů pro obchodní účely, pořádání kongresů pro školící účely, pořádání kongresů pro vzdělávací účely, pořádání kongresů pro zábavní účely, pořádání navazujících vzdělávacích seminářů, pořádání odborných workshopů a výukových kurzů, pořádání přednášek, pořádání předváděcích akcí pro školící účely, pořádání předváděcích akcí pro zábavní účely, pořádání předváděcích akcí pro vzdělávací účely, pořádání prezentací pro školící účely, pořádání seminářů pro vzdělávací účely, pořádání seminářů zaměřených na obchod, pořádání setkání a konferencí, pořádání školících kurzů zaměřených na osobní rozvoj, pořádání skupinových rekreačních činností, pořádání, vedení a organizování pracovních setkání [školení], pořádání výukových kurzů vztahujících se k organizování osobního času, pořádání výukových kurzů v oblasti managementu informačních technologií, pořádání výukových kurzů cizích jazyků, pořádání vzdělávacích kurzů, pořádání vzdělávacích služeb vztahujících se k dietám, pořádání vzdělávacích workshopů v oboru podnikání, poradenské služby ohledně cvičení (fitness), poradenské služby týkající se profesionální kariéry (vzdělávací a školící poradenství), poradenství pro trénink, pořizování audio nahrávek (služby), poskytování elektronických publikací (ne ke stažení), poskytování elektronických publikací online bez možnosti stažení, poskytování elektronických publikací vztahujících se k výuce jazyků, bez možnosti stažení, poskytování elektronických publikací s možností stažení pro dočasné použití off-line, poskytování informací a příprava zpráv o postupu prací vztahujících se ke vzdělávání a školení, poskytování informací o on-line vzdělávání, poskytování informací týkajících se vzdělání, poskytování informací vztahujících se k pokračujícímu vzdělávání prostřednictvím internetu, poskytování informací vztahujících se k tělesnému tréninku prostřednictvím on-line webových stránek, poskytování kurzů odborného školení, poskytování navazujících vzdělávacích kurzů, poskytování on-line audio obsahu bez možnosti stažení, poskytování on-line elektronických publikací v oblasti hudby, bez možnosti stažení, poskytování on-line informací o audio a vizuálních médiích, poskytování on-line školení, poskytování on-line publikací, poskytování on-line videí, bez možnosti stažení, poskytování on-line výukových programů, poskytování počítačem dodávaných vzdělávacích testů a hodnocení, poskytování školení a vzdělání, poskytování školení a zkoušení (pedagogická činnost) pro účely certifikace, poskytování školení v oblasti zdravotní péče a výživy, poskytování školení o odborných dovednostech, poskytování školení ve formě kurzů, poskytování služeb zábavních klubů, poskytování služeb zkoušení a přezkoušení v oblasti vzdělávání, poskytování videozábavy prostřednictvím webových stránek, poskytování videí online bez možnosti stažení, poskytování videí s možností stažení pro dočasné použití off-line, poskytování výuky, poskytování výuky týkající se cvičení, poskytování výuky v oblasti výživy, poskytování vzdělání, poskytování vzdělávacích služeb vztahujících se ke zdraví, poskytování vzdělávacích informací o zdraví a tělesné kondici, poskytování vzdělávacích služeb vztahujících se k tělesné kondici, poskytování vzdělávacích služeb týkajících se cvičení, poskytování vzdělávacích kurzů vztahujících se k výživě, poskytování vzdělávání, poskytování zábavy prostřednictvím podcastů, poskytování zábavních služeb prostřednictvím videofilmů, pracovně orientované školení, příprava a pořádání kurzů a seminářů zaměřených na sebeuvědomění, příprava a pořádání vzdělávacích akcí, příprava a pořádání vzdělávacích kurzů, příprava a pořádání vzdělávacích seminářů, příprava a pořádání živých zábavních akcí, příprava vzdělávacích kurzů a zkoušek, produkce podcastů, produkce pořadů a filmů, produkce předem nahraných videofilmů, produkce živých zábavních akcí, produkce zpráv o výuce, produkce zvukových a video záznamů, pronájem nahraných vzdělávacích materiálů, pronájem vzdělávacích materiálů, provozování jazykových škol a zajišťování jazykových kurzů, provozování kurzů týkajících se hodnocení schopností a dovedností, provozování sportovních táborů, psaní a publikování textů, s výjimkou reklamních textů, publikování a vydávání knih a časopisů, publikování časopisů v elektronické formě na internetu, publikování multimediálních materiálů on-line, publikování on-line průvodců, map, městských adresářů a seznamů pro použití cestovatelů, bez možnosti stažení, školení a vzdělávání, školení o dietě (ne lékařské), školení o výživě (ne lékařské), školení podnikového managementu, školení pro dospělé, školení týkající se meditace, školení týkající se osobního rozvoje, školení týkající se udržování kondice, školení v oblasti prodeje, školení v oblasti udržování fyzické kondice pro dospělé a děti, školení v oblasti vzdělávání, školení zaměstnanců, školící nebo vzdělávací služby v oblasti životního koučování, školící služby vztahující se k terapii pomocí analýzy prvotních příčin prostřednictvím hypnózy, školící služby vztahující se k analýze prvotních příčin pomocí hypnózy, školící služby zaměřené na mluvený projev, školící služby zaměřené na poradenství v oblasti managementu, služby pro organizování výukových programů, služby v oblasti hodnocení fyzické kondice pro tréninkové účely, služby v oblasti

interaktivní zábavy, služby v oblasti kosmetiky, služby v oblasti fyzického tréninku, služby v oblasti vzdělávání, zábavy a sportu, služby vzdělávání dospělých v oblasti účetnictví; (44) dietní a výživové poradenství, dietetické služby, hodnocení kontroly hmotnosti, hodnocení osobnosti (služby v oblasti duševního zdraví), holistická psychoterapie, hypnoterapie, individuální a skupinové psychologické služby, konzultační služby týkající se péče o zdraví, konzultační služby týkající se výživy, konzultační služby vztahující se k chování jednotlivce, konzultační služby vztahující se k hubnutí, léčba týkající se kontroly hmotnosti, nutriční poradenství, odborné poradenství se zaměřením na zdraví, odborné poradenství v oblasti výživy, služby psychologické diagnostiky, služby psychologa, služby pracovní terapie.

(730) **Potůčková Kateřina Ing.**, Cílkova 648/6, Praha 4, Kamýk, 14200, CZ

- (210) **O-583359**
(220) 10.01.2023
(320) 10.01.2023
(511) 9, 16, 28, 35, 38, 41
(540)



- (593) Obrazová
(510) (9) hardware a software pro informační technologie a audiovizuální zařízení, zařízení a příslušenství na zpracování dat, platební terminály pro zprostředkování on-line plateb, software, elektronické terminály pro generování loterních lístků, počítačové terminály a hardware používaný při provozu loterních a herních systémů, software pro počítačové hry, elektronické hrací karty (elektronické stírací losy); (16) papír, lepenka, periodické i neperiodické publikace, tištěné informační, reklamní a propagační materiály v rámci této třídy určené pro propagaci, tiskárenské výrobky a kartonážní výrobky, a to krabice, data a databáze na papírových nosičích, psací potřeby, kalendáře, diáře, školní potřeby, sázenky, sázkové tikety, vstupenky; (28) herní terminály, loterní videoterminály, elektronická zařízení pro hraní loterií a her, videoherní terminály, losy; (35) inzertní, reklamní, propagační činnost, vydávání reklamních textů, provozování reklamních ploch, reklamních bannerů, reklamních balonů, reklamních klipů, marketing a obchodní činnost k provozování hazardních her; (38) telekomunikační služby, mobilní telekomunikační služby, provozování mobilní telekomunikační sítě pro bezdrátový přenos hlasu a dat, služby mobilního připojení k síti internet včetně vysokorychlostního připojení a přenosu hlasové služby přes internetový protokol, peer-to-peer komunikace, služby instant messaging, osobní komunikační služby, služby elektronické pošty, sledování mobilních telefonů pomocí satelitních signálů a zjišťování polohy mobilních telefonů pomocí satelitních signálů, radiopaging, poskytování bezdrátového aplikačního protokolu (wap), včetně služeb využívajících zabezpečeného komunikačního kanálu, hlasová pošta, provádění videokonferencí, video-telefonní služby, služby zprostředkování přístupu ke všem druhům datových a informačních sítí a internetu, služby textových a multimediálních zpráv, zajišťování a poskytování přístupu k telekomunikačním a komunikačním databázím, služby umožňující spotřebitelům stahovat digitální obsah prostřednictvím sítě a serveru do osobní databáze, provozování on-line komunikačních fór, přenos sportovních utkání; (41) provozování a organizování hazardních her v souladu s obecně závaznými právními předpisy prostřednictvím poboček

sázkové kanceláře a dalších smluvně zavázaných prodejních míst a na internetu, včetně stíracích losů s možností výhry, provozování výherních i nevýherních hracích zařízení, služby vztahující se k hrám, sázení, hazardním hrám včetně hazardních her na dálku, loteriím, kasinům a ruletám v rámci této třídy, organizování sportovních sázek a číselných loterií, prodej losů a příjem sázek, hraní o peníze, informace o možnostech rozptýlení, informace o možnostech zábavy, pořádání hazardních her, zábava, pobavení, provozování her on-line.

- (591) Barevná
(730) **Loterie Korunka s.r.o.**, Politických vězňů 156/21, Beroun, Beroun-Centrum, 26601, CZ

- (210) **O-583360**
(220) 10.01.2023
(320) 10.01.2023
(511) 9, 16, 28, 35, 38, 41
(540)



- (593) Obrazová
(510) (9) hardware a software pro informační technologie a audiovizuální zařízení, zařízení a příslušenství na zpracování dat, platební terminály pro zprostředkování on-line plateb, software, elektronické terminály pro generování loterních lístků, počítačové terminály a hardware používaný při provozu loterních a herních systémů, software pro počítačové hry, elektronické hrací karty (elektronické stírací losy); (16) papír, lepenka, reklamní, propagační a užitkové výrobky z papíru určené pro propagaci, periodické i neperiodické publikace, tištěné informační, reklamní a propagační materiály v rámci této třídy určené pro propagaci, tiskárenské výrobky a kartonážní výrobky, a to krabice, data a databáze na papírových nosičích, psací potřeby, kalendáře, diáře, školní potřeby, sázenky, sázkové tikety, vstupenky; (28) herní terminály, loterní videoterminály, elektronická zařízení pro hraní loterií a her, videoherní terminály, losy; (35) inzertní, reklamní, propagační činnost, vydávání reklamních textů, provozování reklamních ploch, reklamních bannerů, reklamních balonů, reklamních klipů, marketing a obchodní činnost k provozování hazardních her; (38) telekomunikační služby, mobilní telekomunikační služby, provozování mobilní telekomunikační sítě pro bezdrátový přenos hlasu a dat, služby mobilního připojení k síti internet včetně vysokorychlostního připojení a přenosu hlasové služby přes internetový protokol, peer-to-peer komunikace, služby instant messaging, osobní komunikační služby, služby elektronické pošty, sledování mobilních telefonů pomocí satelitních signálů a zjišťování polohy mobilních telefonů pomocí satelitních signálů, radiopaging, poskytování bezdrátového aplikačního protokolu (wap), včetně služeb využívajících zabezpečeného komunikačního kanálu, hlasová pošta, provádění videokonferencí, video-telefonní služby, služby zprostředkování přístupu ke všem druhům datových a informačních sítí a internetu, služby textových a multimediálních zpráv, zajišťování a poskytování přístupu k telekomunikačním a komunikačním databázím, služby umožňující spotřebitelům stahovat digitální obsah prostřednictvím sítě a serveru do osobní databáze, provozování on-line komunikačních fór, přenos sportovních utkání; (41) provozování a organizování hazardních her v souladu s obecně závaznými právními předpisy prostřednictvím poboček sázkové kanceláře a dalších smluvně zavázaných prodejních míst a na internetu, včetně stíracích losů s možností výhry, provozování výherních i

nevýherních hracích zařízení, služby vztahující se k hrám, sázení, hazardním hrám včetně hazardních her na dálku, loteriím, kasinům a ruletám v rámci této třídy, organizování sportovních sázek a číselných loterií, prodej losů a příjem sázek, hraní o peníze, informace o možnostech rozptýlení, informace o možnostech zábavy, pořádání hazardních her, zábava, pobavení, provozování her on-line.

- (591) Barevná
(730) **Loterie Korunka s.r.o.**, Politických vězňů 156/21, Beroun, Beroun-Centrum, 26601, CZ

- (210) **O-583361**
(220) 10.01.2023
(320) 10.01.2023
(511) 9, 16, 28, 35, 38, 41
(540)



- (593) Obrazová
(510) (9) hardware a software pro informační technologie a audiovizuální zařízení, zařízení a příslušenství na zpracování dat, platební terminály pro zprostředkování on-line plateb, software, elektronické terminály pro generování loterních lístků, počítačové terminály a hardware používaný při provozu loterních a herních systémů, software pro počítačové hry, elektronické hrací karty (elektronické stírací losy); (16) papír, lepenka, reklamní, propagační a užitkové výrobky z papíru určené pro propagaci, periodické i neperiodické publikace, tištěné informační, reklamní a propagační materiály v rámci této třídy určené pro propagaci, tiskárenské výrobky a kartonážní výrobky, a to krabice, data a databáze na papírových nosičích, psací potřeby, kalendáře, diáře, školní potřeby, sázenky, sázkové tikety, vstupenky; (28) herní terminály, loterní videoterminály, elektronická zařízení pro hraní loterií a her, videoherní terminály, losy; (35) inzertní, reklamní, propagační činnost, vydávání reklamních textů, provozování reklamních ploch, reklamních bannerů, reklamních balonů, reklamních klipů, marketing a obchodní činnost k provozování hazardních her; (38) telekomunikační služby, mobilní telekomunikační služby, provozování mobilní telekomunikační sítě pro bezdrátový přenos hlasu a dat, služby mobilního připojení k síti internet včetně vysokorychlostního připojení a přenosu hlasové služby přes internetový protokol, peer-to-peer komunikace, služby instant messaging, osobní komunikační služby, služby elektronické pošty, sledování mobilních telefonů pomocí satelitních signálů a zjišťování polohy mobilních telefonů pomocí satelitních signálů, radiopaging, poskytování bezdrátového aplikačního protokolu (wap), včetně služeb využívajících zabezpečeného komunikačního kanálu, hlasová pošta, provádění videokonferencí, video-telefonní služby, služby zprostředkování přístupu ke všem druhům datových a informačních sítí a internetu, služby textových a multimediálních zpráv, zajišťování a poskytování přístupu k telekomunikačním a komunikačním databázím, služby umožňující spotřebitelům stahovat digitální obsah prostřednictvím sítě a serveru do osobní databáze, provozování on-line komunikačních fór, přenos sportovních utkání; (41) provozování a organizování hazardních her v souladu s obecně závaznými právními předpisy prostřednictvím poboček sázkové kanceláře a dalších smluvně zavázaných prodejních míst a na internetu, včetně stíracích losů s možností výhry, provozování výherních i nevýherních hracích zařízení, služby vztahující se k hrám, sázení, hazardním hrám včetně hazardních her na dálku, loteriím, kasinům a

reletám v rámci této třídy, organizování sportovních sázek a číselných loterií, prodej losů a příjem sázek, hraní o peníze, informace o možnostech rozptýlení, informace o možnostech zábavy, pořádání hazardních her, zábava, pobavení, provozování her on-line.

- (591) Barevná
(730) **Loterie Korunka s.r.o.**, Politických vězňů 156/21, Beroun, Beroun-Centrum, 26601, CZ

(210) **O-583368**

- (220) 10.01.2023
(320) 10.01.2023
(511) 4, 35, 36, 39, 41

(540) **EPET ARÉNA**

(592) Slovní

(510) (4) elektrická energie, zemní plyn, plyn na svícení, plyn jako palivo, plyn jako pohonná hmota, plyn na topení, plyn na ohřev; (35) obstaravatelská a zprostředkovatelská činnost v oblasti obchodu, a to v oblasti energetiky, nákup a prodej elektřiny a plynu (velkoobchod i maloobchod), dovoz a vývoz elektřiny a plynu, obchodní služby spojené s dodávkami elektřiny a plynu, jak u dodavatelů, tak u odběratelů, vyúčtování spotřeby elektrické energie a zemního plynu, poradenský servis a jiné služby vztahující se k prodeji a odběru energií v rámci této třídy, fakturační služby v oblasti energie, sledování a monitorování spotřeby energie pro druhé pro účely kontroly účetnictví, služby porovnávání cen energií, služby týkající se pomoci a poradenství v oboru řízení obchodní činnosti pro firmy v oblasti energetiky, služby týkající se zprostředkování energetických auditů, reklama a marketing; (36) inkaso plateb za elektřinu a plyn, finanční poradenství v energetickém sektoru, konzultace v oblasti financování energetických projektů; (39) doprava, skladování, distribuce a dodávka elektrické energie a plynu, informační a poradenské služby týkající se distribuce energie; (41) pořádání sportovních, kulturních, zábavních a vzdělávacích akcí, provozování sportovních zařízení, pronájem hudebních, kulturních prostor a stadionů, rezervace a předprodej vstupenek na zábavní, sportovní a kulturní akce, informace o vstupenkách na zábavní, sportovní a kulturní akce.

- (730) **EP ENERGY TRADING, a.s.**, Klimentská 1216/46, Praha 1, 11002, CZ
(740) Mgr. Klára Labalestra, advokátka, Na poříčí 1041/12, Praha 1, Nové Město, 11000

(210) **O-583369**

- (220) 10.01.2023
(320) 10.01.2023
(511) 4, 35, 36, 39, 41
(540)



(593) Obrazová

(510) (4) elektrická energie, zemní plyn, plyn na svícení, plyn jako palivo, plyn jako pohonná hmota, plyn na topení, plyn na ohřev; (35) obstaravatelská a zprostředkovatelská činnost v oblasti obchodu, a to v oblasti energetiky, nákup a prodej elektřiny a plynu (velkoobchod i maloobchod), dovoz a vývoz elektřiny a plynu, obchodní služby spojené s dodávkami elektřiny a

plynu, jak u dodavatelů, tak u odběratelů, vyúčtování spotřeby elektrické energie a zemního plynu, poradenský servis a jiné služby vztahující se k prodeji a odběru energií v rámci této třídy, fakturační služby v oblasti energie, sledování a monitorování spotřeby energie pro druhé pro účely kontroly účetnictví, služby porovnávání cen energií, služby týkající se pomoci a poradenství v oboru řízení obchodní činnosti pro firmy v oblasti energetiky, služby týkající se zprostředkování energetických auditů, reklama a marketing; (36) inkaso plateb za elektřinu a plyn, finanční poradenství v energetickém sektoru, konzultace v oblasti financování energetických projektů; (39) doprava, skladování, distribuce a dodávka elektrické energie a plynu, informační a poradenské služby týkající se distribuce energie; (41) pořádání sportovních, kulturních, zábavních a vzdělávacích akcí, provozování sportovních zařízení, pronájem hudebních, kulturních prostor a stadionů, rezervace a předprodej vstupenek na zábavní, sportovní a kulturní akce, informace o vstupenkách na zábavní, sportovní a kulturní akce.

- (730) **EP ENERGY TRADING, a.s.**, Klimentská 1216/46, Praha 1, 11002, CZ
(740) Mgr. Klára Labalestra, advokátka, Na poříčí 1041/12, Praha 1, Nové Město, 11000

(210) **O-583371**

- (220) 10.01.2023
(320) 10.01.2023
(511) 35, 37, 39
(540)



(593) Obrazová

(510) (35) maloobchodní a velkoobchodní prodej autokosmetiky, maloobchodní a velkoobchodní prodej výrobků a přípravků k čištění a údržbě dopravních prostředků, maloobchodní a velkoobchodní prodej přípravků k čištění a údržbě kožených výrobků, velkoobchodní a maloobchodní prodej autopříslušenství, autodoplňků a náhradních dílů pro motorová vozidla; (37) mytí vozidel, mytí a leštění motorových vozidel, opravy zařízení na mytí vozidel, údržba zařízení na mytí vozidel, mytí a konzervace povrchu motorových vozidel, opravy nebo údržba zařízení na mytí vozidel, poskytování informací vztahujících se k opravám nebo údržbě zařízení na mytí vozidel, opravy, údržba a tankování vozidel, čištění, opravy a údržba, služby týkající se vozidel, jejich opravy a údržba, tankování paliva, montáž a opravy pneumatik vozidel, čalounické služby vozidel, údržba a opravy automobilových vozidel, údržba a opravy pozemních vozidel, údržba, servis vozidel, tlakové mytí, pronájem strojů a zařízení na čištění, mytí a sušení, čištění a údržba tkanin, textilií, kůže, kožešin a výrobků z nich, pronájem vybavení na údržbu vozidel, detailing automobilů, aplikace ochranných folií, ochrana laku vozidel, poskytování zařízení na samoobslužné umývání automobilů, provozování čerpacích stanic s palivy a mazivy, instalace, servis, péče, údržba a opravy a demontáž elektrovozidel, motorových vozidel, služby dobíjecích stanic; (39) parkování a uskladnění vozidel, parkování v garáži, služby parkovacích garáží, pronájem parkovacích míst, pronájem kol, elektrokol, koloběžek, elektrokoloběžek a motorových vozidel.

(591) Barevná

- (730) **KKIG s.r.o.**, Rybná 716/24, Praha 1, Staré Město, 11000, CZ
(740) INPARTNERS GROUP, Mgr. Jan Brauner LL.M., advokát, Tuřanka 1519/115a, Brno, Slatina, 62700

(210) **O-583373**
(220) 10.01.2023
(320) 10.01.2023
(511) 35, 37, 39
(540)



- (593) Obrazová
(510) (35) maloobchodní a velkoobchodní prodej autokosmetiky, maloobchodní a velkoobchodní prodej výrobků a přípravků k čištění a údržbě dopravních prostředků, maloobchodní a velkoobchodní prodej přípravků k čištění a údržbě kožených výrobků, velkoobchodní a maloobchodní prodej autopříslušenství, autodoplňků a náhradních dílů pro motorová vozidla; (37) mytí vozidel, mytí a leštění motorových vozidel, opravy zařízení na mytí vozidel, údržba zařízení na mytí vozidel, mytí a konzervace povrchu motorových vozidel, opravy nebo údržba zařízení na mytí vozidel, poskytování informací vztahujících se k opravám nebo údržbě zařízení na mytí vozidel, opravy, údržba a tankování vozidel, čištění, opravy a údržba, služby týkající se vozidel, jejich opravy a údržba, tankování paliva, montáž a opravy pneumatik vozidel, čalounické služby vozidel, údržba a opravy automobilových vozidel, údržba a opravy pozemních vozidel, údržba, servis vozidel, tlakové mytí, pronájem strojů a zařízení na čištění, mytí a sušení, čištění a údržba tkanin, textilií, kůže, kožešin a výrobků z nich, pronájem vybavení na údržbu vozidel, detailing automobilů, aplikace ochranných fólií, ochrana laku vozidel, poskytování zařízení na samoobslužné umývání automobilů, provozování čerpacích stanic s palivy a mazivy, instalace, servis, péče, údržba a opravy a demontáž elektrovozidel, motorových vozidel, služby dobíjecích stanic; (39) parkování a uskladnění vozidel, parkování v garáži, služby parkovacích garáží, pronájem parkovacích míst, pronájem kol, elektrokol, koloběžek, elektrokoloběžek a motorových vozidel.
(591) Barevná
(730) **KKCIG s.r.o.**, Rybná 716/24, Praha 1, Staré Město, 11000, CZ
(740) INPARTNERS GROUP, Mgr. Jan Brauner LL.M., advokát, Tuřanka 1519/115a, Brno, Slatina, 62700

(210) **O-583374**
(220) 10.01.2023
(320) 10.01.2023
(511) 35, 37, 39
(540)



- (593) Obrazová
(510) (35) maloobchodní a velkoobchodní prodej autokosmetiky, maloobchodní a velkoobchodní prodej výrobků a přípravků k čištění a údržbě dopravních prostředků, maloobchodní a velkoobchodní prodej přípravků k čištění a údržbě kožených výrobků, velkoobchodní a maloobchodní prodej autopříslušenství, autodoplňků a náhradních dílů pro motorová vozidla; (37) mytí vozidel, mytí a leštění motorových vozidel, opravy zařízení na mytí vozidel, údržba zařízení na mytí vozidel, mytí a konzervace povrchu motorových vozidel, opravy nebo údržba zařízení na mytí vozidel, poskytování informací vztahujících se k opravám nebo údržbě zařízení na mytí vozidel, opravy, údržba a tankování vozidel, čištění, opravy a údržba, služby týkající se vozidel, jejich opravy a údržba, tankování paliva, montáž a opravy pneumatik vozidel, čalounické služby vozidel, údržba a opravy automobilových vozidel, údržba a opravy pozemních vozidel, údržba, servis vozidel, tlakové mytí, pronájem strojů a zařízení na čištění, mytí a sušení, čištění a údržba tkanin, textilií, kůže, kožešin a výrobků z nich, pronájem vybavení na údržbu vozidel, detailing automobilů, aplikace ochranných fólií, ochrana laku vozidel, poskytování zařízení na samoobslužné umývání automobilů, provozování čerpacích stanic s palivy a mazivy, instalace, servis, péče, údržba a opravy a demontáž elektrovozidel, motorových vozidel, služby dobíjecích stanic; (39) parkování a uskladnění vozidel, parkování v garáži, služby parkovacích garáží, pronájem parkovacích míst, pronájem kol, elektrokol, koloběžek, elektrokoloběžek a motorových vozidel.
(591) Barevná
(730) **KKCIG s.r.o.**, Rybná 716/24, Praha 1, Staré Město, 11000, CZ
(740) INPARTNERS GROUP, Mgr. Jan Brauner LL.M., advokát, Tuřanka 1519/115a, Brno, Slatina, 62700

(210) **O-583375**
(220) 10.01.2023
(320) 10.01.2023
(511) 35, 41, 43
(540)

Jurkovič Open Air

- (592) Slovní
(510) (35) reklama, propagace, řízení organizace a administrativa obchodní činnosti, kancelářské práce; (41) vzdělávání, školení, zábava, sportovní a kulturní činnosti; (43) služby zajišťující stravování a nápoje, dočasné ubytování.
(730) **Jurkovič Marek**, Holíkova 469, Jílové u Prahy, 25401, CZ
(740) Ostrý & Co., s.r.o., JUDr. Artur Ostrý, Arbesovo náměstí 257/7, Praha 5, Smíchov, 15000

- (210) **O-583384**
(220) 11.01.2023
(320) 11.01.2023
(511) 3, 5, 8, 9, 10, 12, 16, 21, 25, 28, 29, 30, 32, 35, 39, 41, 44
(540)



- (593) Obrazová
(510) (3) kosmetika a kosmetické přípravky, přípravky pro osobní hygienu, neléčivá kosmetika, pleťová kosmetika, toaletní přípravky, tělová vlasová kosmetika, podkladová kosmetika, zkrášlující kosmetika, barevná kosmetika, dekorativní kosmetika, hydratační přípravky kosmetické, čisticí mléko pro toaletní potřeby, kosmetické barvy, depilační přípravky, zpevňovače nehtů (kosmetika), kosmetika na obočí, pleťové masky (kosmetika), oční linky (kosmetika), samoopalovací mléka a krémy kosmetické, obličejové peelings kosmetické, odličovací krémy, adstringentní přípravky pro kosmetické účely, balzámy jiné než pro léčebné účely, barviva toaletní, bělicí a čistící přípravky na kůži, čistící oleje, přípravky pro depilaci, přípravky na holení a po holení, antiseptický kamencec, deodoranty pro lidskou potřebu nebo pro zvířata, kolínská voda, kosmetické přípravky do koupele, laky na nehty, lepidla pro kosmetické účely, líčidla (make-up), masážní gely jiné než pro léčebné účely, mýdla, antiperspirační mýdlo, dezinfekční mýdlo, dezodorizační mýdlo, medicínální mýdla, odlakovače, nálepky na nehty, pomády pro kosmetické účely, pudr kosmetický, rtěnky, toaletní voda, tužky kosmetické, vata pro kosmetické účely, vatové tyčinky pro kosmetické účely, kosmetické ubrousky, vazelína z ropy pro kosmetické účely, voda po holení, vosk depilační, oleje pro toaletní účely, kosmetika pro děti, vlhčené ubrousky, vlhčené hygienické ubrousky, dětské čisticí ubrousky, krém proti opruzeninám, kosmetika pro těhotné a kojící ženy, čistící prostředky a vonné přípravky, prací prostředky, avivážní prostředky, prací prášek pro děti, aviváž pro děti, bylinné výtažky pro kosmetické účely, přípravky pro péči o vlasy, pleť a nehty, kosmetické přípravky pro péči o vlasy, pleť a nehty, bylinné výtažky pro kosmetické účely, přípravky pro mytí a ošetřování vlasů, kosmetické přípravky pro čištění a revitalizaci vlasů, vlasové vody, vlasové kondicionéry, barvy na vlasy, šampóny, masky na vlasy, séra na vlasy, laky na vlasy, lesky na vlasy, pomády na vlasy, tužidla na vlasy, suché šampóny, šampóny pro zvířata, zubní pasty, gelové zubní pasty, zubní prášek ve formě pasty, přípravky na čištění zubů, detekční tablety k osobnímu použití při indikaci zubního kamene, rozpustné tablety na čištění zubních protéz, neléčivé ústní vody, parfumerie a vonné přípravky, mycí přípravky pro intimní hygienu a deodorační přípravky, vaginální výplachy pro osobní hygienu nebo jako deodoranty, vaginální výplachy pro intimní hygienu nebo deodorační použití, gely pro intimní hygienu, čistící ubrousky pro intimní hygienu, kosmetické přípravky pro zeštíhlení, přípravky proti pocení (toaletní potřeby), čistící prostředky na kosmetické štětečky; (5) farmaceutické, lékařské a veterinární výrobky a přípravky spadající do této třídy, léčivé přípravky a doplňky, hygienické přípravky a výrobky, farmaceutické a léčebné výrobky a přípravky pro péči o vlasy, pleť a nehty, farmaceutické a léčebné výrobky a přípravky pro péči o vlasy v podobě tablet, pilulek nebo kapslí, léčivé přípravky pro stimulaci růstu vlasů nebo proti jejich ztrátě, balzámy pro léčebné účely, léčivé šampóny a vlasové vody, zdravotnické prostředky a preparáty v rámci této třídy, zubní pasty s léčebnými účinky, léčivé ústní vody, antiseptické ústní vody, lepidlo pro připevnění zubní protéz, vaginální výplachy, přípravky na vaginální výplach k lékařskému použití, léčebné vaginální výplachy, vaginální hydratační přípravky, přípravky pro zvlhčení vagíny, čípky, vaginální čípky, léčivé gely pro intimní péči a hygienu, léčivé vlhčené hygienické ubrousky, balzámy pro léčebné účely, kosmetické přípravky pro léčebné účely, bylinné výtažky pro léčebné účely, hygienické přípravky pro léčebné účely, potravní doplňky pro lidskou potřebu a pro zvířata, dietní

potraviny a dietetické přípravky pro léčebné nebo veterinární účely, potravní doplňky a dietetické přípravky, léčivé potravní a dietetické výrobky a přípravky k lékařským účelům, léčivé potravní a dietetické výrobky a přípravky k lékařským účelům určené k ochraně kloubů, vazivového aparátu, kůže, vlasů a jiných částí pohybového aparátu a lidského organismu, dietetické potraviny s kloubní bílkovinou pro lékařské použití, aminokyseliny pro lékařské účely, kolagen pro lékařské použití, bylinné výrobky pro léčebné účely, léčivé nápoje, želatinové výrobky pro lékařské účely, vitamín D, potravinové doplňky pro léčebné účely, vitamínové přípravky a doplňky, kojenecké mléko, sušené kojenecké mléko, sušené mléko pro výživu batolat a dětí, mléko v prášku (kojenecká strava), dětská jídla ze sušeného mléka, speciální mléka, speciální mléka pro kojenice, batolata a děti, hypoalergenní a antirefluxní mléka, potraviny pro kojenice a batolata, potraviny pro děti jako dětská a kojenecká výživa, dětské příkrmy, dětské příkrmy ovocné, zeleninové a maso-zeleninové, nektar ovocný pro kojenice a děti, dietetické výrobky a přípravky pro kojenice, batolata a děti, potraviny pro zvláštní lékařské účely, dezinfekční a antiseptické přípravky, dezinfekční přípravky pro hygienické účely, dětské pleny, inkontinenční pleny, inkontinenční vložky, inkontinenční oděvy, jednorázové inkontinenční vložky, pleny pro osoby trpící inkontinencí, pleny pro dospělé, jednorázové papírové plenky, celulózové pleny, papírové plenky pro inkontinentní osoby, hygienické vložky pro inkontinentní osoby, vatové tyčinky pro lékařské a kosmetické účely, vatové tyčinky do uší pro děti, absorpční výrobky pro osobní hygienu, vložky do podprsenek (při kojení), absorpční jednorázové podložky, podložky na výměnu dětských plen (jednorázové), dámské hygienické výrobky, hygienické kalhotky, hygienické vložky, poporodní kalhotky, léčivá mýdla, léčivé přípravky pro ústní hygienu, léčivé přípravky, léčivé byliny a čaje, potravinové doplňky, vitamínové, minerální, bílkovinné a proteinové přípravky (doplňky výživy), výživové vlákniny, přípravky léčebné i neléčebné sloužící ke stimulaci, pro zvýšení výkonnosti a urychlení regenerace, snižování hmotnosti, posílení imunity organismu a zlepšení zdraví, kloubní výživa, výživové přípravky pro doplnění stravy včetně fitness přípravků v rámci této třídy, potravinové doplňky sloužící k posílení imunity organismu a zlepšení fyzického zdraví, farmaceutické výrobky a jiné výrobky pro léčebné humánní nebo veterinární účely, analgetika, anestetika, anthelmintika (léky na vypuzení červů z těla), antibakteriální, dezinfekční přípravky, antibiotika, antikoncepční přípravky (chemické), antipyretika, antiseptika, antiuratika, algináty, alkaloidy, alkohol pro lékařské účely, alkohol pro farmaceutické účely, aminokyseliny pro lékařské účely, bylinné čaje pro lékařské účely, léčivé byliny, léčivé bahno, bakteriální přípravky pro lékařské a zvěrolékařské účely, balzámy pro lékařské účely, bikarbonát sodný pro farmaceutické účely, bílkovinné přípravky pro lékařské účely, biologické přípravky pro lékařské účely, biologické přípravky pro zvěrolékařské účely, vizmutové přípravky pro farmaceutické účely, bronchodilatační přípravky, brusné prostředky (na zuby), netabákové cigarety pro lékařské účely, cupanina pro farmaceutické účely, čichací soli, čípky, čistící přípravky pro kontaktní čočky, diagnostické přípravky pro lékařské účely, deodoranty jiné než pro lidskou potřebu nebo pro zvířata, detergenty pro lékařské účely, digestiva pro farmaceutické účely, drogy pro léčebné účely, diagnostické přípravky pro lékařské účely, chemické přípravky pro diagnostikování těhotenství, dietetické látky upravené pro lékařské účely, dietní potraviny upravené pro lékařské účely, digestiva pro farmaceutické účely, doplňky potravy minerální, doplňky výživové, enzymatické přípravky pro lékařské účely, enzymatické přípravky pro zvěrolékařské účely, eukalyptol pro farmaceutické účely, fenyl pro lékařské účely, fermenty pro farmaceutické účely, formaldehyd pro farmaceutické účely fungicidy, gáza na obvazování, glukóza, glycerin pro lékařské účely, guajakol pro farmaceutické účely, gumiguta pro lékařské účely, přípravky proti hemoroidům, hemostatické tyčinky, hojivé (léčivé) houby (ne potraviny), hormony pro lékařské účely, hořčičné náplasti, chemické přípravky pro farmaceutické účely, chinin pro lékařské účely, chirurgické obvazy, chirurgické roušky, chloralhydrát pro farmaceutické účely, infuze (medicínální), jodidy a jod pro farmaceutické účely, jodová tinktura, jojoba, kámen vinný pro farmaceutické účely, kapsle pro léky, karbol (přípravek na hubení parazitů), kokain pro léčebné účely, kolodium pro farmaceutické účely, léčivé kořeny, léčivé koupelové soli, kreozot (olejovitá směs fenolických látek) pro farmaceutické účely, kurare, léčiva na kuří oka, laktóza pro farmaceutické účely, zubní laky, laxativa, lecitin pro lékařské účely, léčiva na zuby, léčiva pro humánní medicínu, léčiva pro zvěrolékařské účely, lékárníčky včetně obsahu, leptací tyčinky, linimenty (tekuté masti), magnezium (oxid hořečnatý) pro farmaceutické účely, masti na popáleniny od slunce, masti pro farmaceutické účely, mateří kašička pro lékařské účely, medicínální infuze, menstruační vložky a tampóny, mentol pro léčebné účely, mikroorganismy pro použití v lékařství a zvěrolékařství, minerální vody pro lékařské účely, přípravky na mozoly,

náplasti, narkotika pro léčebné účely, obvazový materiál, obklady, obvazy spadající do této třídy, obvazy tlakové, otírací tampóny pro lékařské použití, octany pro farmaceutické účely, oleje pro lékařské použití, opalovací tablety, opiáty pro léčebné účely, oplátkové kapsle pro farmaceutické účely, opodeldok, osobní sexuální lubrikanty, pásy přilnavé pro lékařské účely, pastilky pro farmaceutické účely, pásy pro hygienické vložky, pektin pro farmaceutické účely, peptony pro farmaceutické účely, peroxid vodíku pro lékařské účely, plenky pro domácí mazlíčky, chemické přípravky pro ošetřování plísňe, projímadla, propolis pro farmaceutické účely, protiparazitické přípravky, protiparazitické obojky pro zvířata, přípravky na hubení roztočů, přípravky potlačující chuť k jídlu pro lékařské účely, reagenční papír pro lékařské nebo veterinární účely, repelenty proti hmyzu, ricinový olej pro lékařské účely, roztoky pro kontaktní čočky, sedativa, sirupy pro farmaceutické účely, soli do minerálních koupelí, steroidy, sulfonamidy (léčiva), styptika (přípravky pro zastavení krvácení), skrob pro dietetické nebo farmaceutické účely, tinktury (farmaceutické přípravky), tyčinky proti bradavicím, uhlí živočišné pro farmaceutické účely, uspávací přípravky, vata pro lékařské účely, dietetické vlákniny, žvýkáci gumy i pro lékařské účely, homeopatické výrobky, léčebná kosmetika, zdravotnické obvazy spadající do této třídy, zdravotnické tampóny, sterilizační prostředky, antikoncepční prostředky (nástroje a pomůcky), čističí prostředky k lékařským účelům, savé vložky, pleny pro nemocné, břišní šátky, lepicí pásy pro lékařské účely, veterinární výrobky a přípravky, farmaceutické přípravky pro urologii, doplňky stravy pro muže, doplňky stravy na podporu potence, doplňky stravy na podporu prostaty, doplňky stravy na podporu vitality, farmaceutické a léčebné výrobky a přípravky pro normální funkce cévní soustavy a zmírnění pocitu unavených a těžkých nohou, léčivé krémy na nohy, gely pro léčebné a terapeutické účely, doplňky stravy s obsahem rostlinných enzymů určené pro systémovou enzymoterapii, potravinové doplňky obsahující rostlinné enzymy s posilujícími účinky na organismus, farmaceutické přípravky k léčbě dýchací soustavy, bylinné doplňky stravy k léčbě dýchací soustavy a podpory sekreci hlenu, spreje, protizánětlivé spreje a přípravky, léčivé spreje a kapky, léčivé spreje pro ošetření úst a hltanu, léčivé spreje pro zmírnění bolesti v krku, farmaceutické přípravky k inhalaci pro léčbu respiračních onemocnění a poruch, farmaceutické přípravky k léčbě ucpaného nosu, nosní kapky, nosní spreje, doplněk stravy určený pro ženy plánující těhotenství, doplněk stravy určený těhotným ženám do 12. týdne těhotenství, kyselina listová pro lékařské použití, doplňky stravy určený k ochraně kloubů, vazů, slach, chrupavek, svalů, kůže, vlasů, nehtů a jiných částí pohybového aparátu a lidského organismu, dietetické potraviny s kloubní bílkovinou pro lékařské použití, doplňky stravy pro regeneraci kloubů a léčbu pohybového aparátu se silným protizánětlivým účinkem určené k léčbě bolesti kloubů způsobené artrózou a artritidou, doplněk stravy určený na zklidnění, snadné usínání a kvalitní spánek, doplněk stravy pro normální funkci nervové soustavy, farmaceutické přípravky ke zmírnění hmyzích bodnutí, kopřivky, spálenin od sluníčka a povrchových popálenin, léčivé gely ke zmírnění hmyzích bodnutí, kopřivky, spálenin od sluníčka a povrchových popálenin, protizánětlivé gely, chladivé gely, chladivé masti, protizánětlivé masti, chladivé spreje, léčivé pastilky, léčivé gely a masti, tinktury pro léčebné účely, soli a solné roztoky k lékařským účelům, minerální přípravky, homeopatické přípravky, farmaceutické, homeopatické a vitamínové přípravky tabletované, v prášku, měkkých kapslích, tvrdých želatinových kapslích a v sirupu, výrobky pro hubení škodlivých zvířat, fungicidy, herbicidy, materiály pro plombování zubů a pro zubní otisky; (8) nástroje s ručním pohonem, zejména břitvy, stroje na stříhání (ruční stroje), nůžky a kleštičky na nehty a pedikúru, žiletky; (9) ochranné přilby, dětské ochranné přilby, záslepký do zásuvky, chůvičky, video chůvičky, bezpečnostní, zabezpečovací, ochranná a signalizační zařízení, optické prostředky na korekci zrakových vad, měřicí přístroje a nástroje, elektrické nebo elektronické měřiče zahrnující nástroje a přístroje měřící tělesnou teplotu (ne pro lékařské účely), jednorázové rukavice pro laboratorní použití; (10) lékařské přístroje, nástroje a potřeby, nábytek a lůžkoviny pro lékařské účely, protetické výrobky a umělé implantáty, materiál pro lékařské použití v humánní medicíně s výjimkou materiálů pro dentální použití, antikoncepční prostředky, s výjimkou chemických, antikoncepční prostředky (nástroje a pomůcky), aerosolové dávkovače pro lékařské účely, ortopedické bandáže, bandáže (suspensory), baňky lékařské, berle pro tělesně postižené, dávkovače pilulek, defibrilátory, chirurgické dlahy, drenáže pro lékařské účely elastické, elektrokardiografy, hematimetry, chirurgické přístroje a nástroje, chirurgické nitě, chirurgické svorky, injekční jehly, jehly pro chirurgické účely, chrániče sluchu, inhalátory, injekční stříkačky pro lékařské účely, irigátory pro lékařské účely, kanyly, punčochy pro chirurgické účely, kapátka pro lékařské účely, katétrý, kondomy, prezervativy, kýlní pásy, masážní přístroje, misky pro lékařské účely, nádobky pro podávání léků, nádobky na moč, elastické

obvazy, ochranné podušky proti proleženinám, ortopedické výrobky, ortopedické pomůcky a obuv, pesary, podušky vyhříváné elektricky pro léčebné účely, inkontinenční prostěradla, gumová prostěradla na inkontinenci, inkontinenční podložky na lůžko, inkontinenční prostěradla pro kojence, inkontinenční prostěradla pro malé děti, pomůcky na močovou inkontinenci u žen, přístroje a zařízení používané na kontrolu inkontinence, ochranné povlaky na matrace pro inkontinentní pacienty, lůžkoviny pro lékařské účely, pulzometry, punčochy na křečové žíly, resuscitační přístroje, respirátory, roušky chirurgické, rukavice pro lékařské účely, stříkačky injekční pro lékařské účely, špachtle krční, těhotenské pásy, teploměry pro lékařské účely, ušní ucpávky, zábaly ohřívací pro první pomoc, přístroje a zařízení pro péči o kojence spadající do této třídy, pomůcky na krmení, dudlíky, dětské láhve, kojenecké láhve, dětské a kojenecké láhve s dudlíkem, dudlíky na dětské láhve, sací láhve pro děti, nádoby na kojenecké láhve, uzávěry kojeneckých láhví, kousací kroužky, kousací pomůcky na zuby, odsávačky mateřského mléka, elektrické a ruční odsávačky hlenů, monitory dechu k lékařskému použití, intravaskulární implantáty ze syntetických materiálů, tvarované polštáře do postelí (přízpusobené pro zdravotnické účely), speciálně upravené nádoby na likvidaci lékařských nástrojů, injekčních stříkaček a dalšího kontaminovaného zdravotního odpadu, prostředky na měření krevního cukru, dentální přístroje, nástroje a zařízení, tlakoměry na měření krevního tlaku, suspensory, zařízení pro léčbu pohybového aparátu, kineziologické tejpý, ortézy a podpěry pro lékařské účely, chladicí a hřejivé gelové obklady pro lékařské účely, chemicky aktivované hřejivé gelové sáčky pro lékařské účely, chemicky aktivované chladicí gelové sáčky pro lékařské účely, pásy s hřejivými vložkami pro lékařské účely, invalidní chodítka, křesla klozetová pevná a pojízdná, nástavce na WC, madla, stolky k lůžku, polštáře pro lékařské účely, matrace pro lékařské účely, podložky pro nemocniční lůžka, podložky antidekubitní, operační rukavice, latexové rukavice lékařské, punčochy lékařské, pinzety pro lékařské použití, lékařské nůžky, lahvičky pro lékařské potřeby, sáčky na moč, nádoby na testování moči, přenosné ruční nádoby na moč, skalpely pro lékařské použití, roušky k lékařskému použití, roušky operační, kofferdam (zubní roušky), katgut (chirurgické nitě), léčebné nosní svorky proti chrápání, oděvy a obuv pro lékařské a léčebné účely, protirevmatické náramky a prsteny, prostředky na uzavírání ran, prostředky na masáž chodidel, prostředky na ochranu sluchu; (12) fusaky uzpůsobené pro dětské kočárky, příkrývky na dětské kočárky, moskytiéry na dětské kočárky, ochranné obaly na dětské kočárky, popruhy do kočárků, tašky k dětským kočárkům, košíky do kočárků, příslušenství dětských kočárků, prostředky pro přepravu dětí a nepohyblivých osob; (16) tiskoviny, papíry, prospekty, návody, etikety, vizitky, plakáty, brožury, časopisy (periodika), katalogy, krabice z papíru nebo lepenky, letáky, papírové banner, reklamní tabule z papíru nebo lepenky, pytle a balící a obalové materiály a materiály pro skladování z papíru, lepenky nebo z plastů, papírové obaly na mlékárenské výrobky, tašky a sáčky z papíru, lepenky nebo plastických hmot na balení, papírové bryndáčky, papírové odličovací ubrousky, papírové odličovací polštářky, balící papír, lepicí natištěné etikety určené výhradně na kosmetické výrobky; (21) hřebeny a kartáčky na vlasy, lahvičky, dětské nádoby, mycí houby, soupravy na zubní péči zahrnující zubní kartáčky a nitě, zubní kartáčky, pouzdra na zubní kartáčky, držáky na zubní kartáčky, stojany na zubní kartáčky, mezizubní kartáčky na čištění zubů, krabičky na léky pro osobní použití, léčivé dentální nitě, zubní nitě na baterky; (25) spodní prádlo pro těhotné a kojící ženy, bryndáčky, ne papírové, textilní bryndáčky, plastové bryndáčky, oděvy, obuv, pokrývky hlavy; (28) hračky, hračky do kočárků, skládačky; (29) mléko, mléčné výrobky, mléčné kaše, dětské mléčné kaše, náhražky mléka a mléčných výrobků, výrobky na bázi mléka, mléčné nápoje s převažujícím podílem mléka, sušené mléko, mléko v prášku, aromatizované mléko, zpracované ovoce, houby a zelenina, ořechy a luštěniny, konzervované, mražené, sušené a vařené ovoce, houby, zelenina, ořechy a luštěniny, zpracované maso, ryby, drůbež a zvěřina, konzervované, mražené, sušené a vařené maso, ryby, drůbež a zvěřina, hotová jídla obsahující převážně maso, ryby, drůbež, zvěřinu, ovoce, houby, zeleninu, ořechy a luštěniny, dětské příkrmy obsahující převážně maso, ryby, drůbež, zvěřinu, ovoce, houby, zeleninu, ořechy a luštěniny, pokrmy do ruky obsahující převážně maso, ryby, drůbež, zvěřinu, ovoce, houby, zeleninu, ořechy a luštěniny, občerstvení pro kojence, batolata a děti na bázi ovoce, zeleniny a kokosového mléka (s výjimkou zmrzliny), jogurty, jogurtové nápoje, občerstvení na bázi jogurtu, bio občerstvení na bázi jogurtu, svačinky na bázi masa, ryb, drůbeže, zvěřiny, ovoce, hub, zeleniny, ořechů a luštěnin, zeleninová a ovocná pyré; (30) kaše, dětské kaše, obilninové kaše, rýžová, ovesná a kukuřičná kaše, mléčná obilná, rýžová, ovesná a kukuřičná kaše, dětská kaše obilná, rýžová, ovesná a kukuřičná, dětská výživa (příkrm) s cereáliemi, obilninami, ovesnými a pšeničnými vločkami, kukuřičnými lupínky, piškoty, krupicí, rýží, těstovinami, sušenky, kreky,

- dětské sušenky, dětské krekry, cukrovinky, čaj, čaj pro kojence, batolata a děti, mléčné zmrzliny, sorbety, mražený jogurt jako zmrzlina; (32) nealkoholické nápoje, ovocné nápoje a ovocné šťávy, sirupy a jiné nealkoholické přípravky pro přípravu nápojů, nápoje z ovocných šťáv, nektar ovocný (nealkoholický); (35) reklama, propagace, marketing, reklama, propagace a marketing on-line, služby v oblasti reklamy a propagace prodeje, distribuce vzorků výrobků, zaslání reklamních materiálů zákazníkům, obchodní poradenské služby, obchodní informace a rady pro spotřebitele (poradna pro spotřebitele), obchodní zprostředkovatelské služby, zajišťování obchodních transakcí a obchodních kontaktů, prezentace zboží a služeb, služby předvádění výrobků a vystavování zboží, licence na výrobky a služby pro třetí osoby (komerční správa), pronájem reklamních materiálů, pronájem reklamních ploch, průzkum trhu, průzkum veřejného mínění, rozhlasová a televizní reklama, pomoc v obchodní a podnikatelské činnosti, management a administrativní služby, administrativní zpracování dat, řízení lidských zdrojů a náborové služby, kancelářské služby, obchodní analýzy, průzkum a informační služby, maloobchodní služby, velkoobchodní služby, nákup, prodej, on-line nákup a on-line prodej výrobků uvedených výše ve třídách 3, 5, 8, 9, 10, 12, 16, 21, 25, 28, 29, 30 a 32 tohoto seznamu, zprostředkování nákupu a prodeje výrobků uvedených výše ve třídách 3, 5, 8, 9, 10, 12, 16, 21, 25, 28, 29, 30 a 32 tohoto seznamu, informační, poradenské a konzultační služby v rámci výše uvedených služeb ve třídě 35; (39) doprava a doručování zboží, balení a skladování zboží, doručování poštovních zásilek, kurýrní služby, informační, poradenské a konzultační služby v rámci výše uvedených služeb ve třídě 39; (41) vzdělávací a školicí služby, publikační činnost, elektronické publikování, vydávání knih a časopisů, pořádání, vedení a organizování konferencí, kongresů a symposií, pořádání a řízení pracovních setkání (školení), informační, poradenské a konzultační služby v rámci výše uvedených služeb ve třídě 41; (44) farmaceutické služby, farmaceutické poradenství, služby lékárny, služby poskytované lékárníky (příprava receptů), individuální příprava léčiva, adjustace lékových forem pro veřejnost, provoz lékáren, provoz výdejen léků, lékárenské poradenství, poradenství v oblasti léčiv, telemedicínské služby, zdravotní poradenství, lékařské služby, veterinární služby, péče o hygienu a krásu osob a zvířat, rentgenová vyšetření a odběry krevních vzorků, služby týkající se umělého oplodnění, pronájem zdravotnického vybavení, zdravotní poradenství pro osoby se zdravotním postižením, úprava protetických pomůcek, informační, poradenské a konzultační služby v rámci výše uvedených služeb ve třídě 44.
- (730) **Dr. Max BDC, s.r.o.**, Na Florenci 2116/15, Praha 1, Nové Město, 11000, CZ
- (740) Mgr. Martina Zdvihalová, Ph.D. - patentová a právní kancelář, Mgr. Martina Zdvihalová Ph.D., K Pazderně 2031, Benešov, 25601

- (210) **O-583385**
(220) 11.01.2023
(320) 11.01.2023
(511) 3, 5, 8, 9, 10, 12, 16, 21, 25, 28, 29, 30, 32, 35, 39, 41, 44
(540)



- (593) Obrazová
(510) (3) kosmetika a kosmetické přípravky, přípravky pro osobní hygienu, neléčivá kosmetika, pleťová kosmetika, toaletní přípravky, tělová vlasová kosmetika, podkladová kosmetika, zkrášlující kosmetika, barevná kosmetika, dekorativní kosmetika, hydratační přípravky kosmetické, čističí mléko pro toaletní potřeby, kosmetické barvy, depilační přípravky, zpevňovače nehtů (kosmetika), kosmetika na obočí, pleťové masky

(kosmetika), oční linky (kosmetika), samoopalovací mléka a krémy kosmetické, obličejové peelings kosmetické, odličovací krémy, adstringentní přípravky pro kosmetické účely, balzámy jiné než pro léčebné účely, barviva toaletní, bělicí a čističí přípravky na kůži, čističí oleje, přípravky pro depilaci, přípravky na holení a po holení, antiseptický kamence, deodoranty pro lidskou potřebu nebo pro zvířata, kolínská voda, kosmetické přípravky do koupele, laky na nehty, lepidla pro kosmetické účely, líčidla (make-up), masážní gely jiné než pro léčebné účely, mýdla, antiperspirační mýdlo, dezinfekční mýdlo, dezodorizační mýdlo, medicínální mýdla, odlakovače, nálepky na nehty, pomády pro kosmetické účely, pudr kosmetický, rtěnky, toaletní voda, tužky kosmetické, vata pro kosmetické účely, vatové tyčinky pro kosmetické účely, kosmetické ubrousky, vazelína z ropy pro kosmetické účely, voda pro holení, vosk depilační, oleje pro toaletní účely, kosmetika pro děti, vlhčené ubrousky, vlhčené hygienické ubrousky, dětské čističí ubrousky, krém proti opruzeninám, kosmetika pro těhotné a kojící ženy, čističí prostředky a vonné přípravky, prací prostředky, avivážní prostředky, prací prášek pro děti, aviváž pro děti, bylinné výtažky pro kosmetické účely, přípravky pro péči o vlasy, pleť a nehty, kosmetické přípravky pro péči o vlasy, pleť a nehty, bylinné výtažky pro kosmetické účely, přípravky pro mytí a ošetřování vlasů, kosmetické přípravky pro čištění a revitalizaci vlasů, vlasové vody, vlasové kondicionéry, barvy na vlasy, šampóny, masky na vlasy, séra na vlasy, laky na vlasy, lesky na vlasy, pomády na vlasy, tužidla na vlasy, suché šampóny, šampóny pro zvířata, zubní pasty, gelové zubní pasty, zubní prášek ve formě pasty, přípravky na čištění zubů, detekční tablety k osobnímu použití při indikaci zubního kamene, rozpustné tablety na čištění zubních protéz, neléčivé ústní vody, parfumerie a vonné přípravky, mycí přípravky pro intimní hygienu a deodorantiční přípravky, vaginální výplachy pro osobní hygienu nebo jako deodoranty, vaginální výplachy pro intimní hygienu nebo deodorantiční použití, gely pro intimní hygienu, čističí ubrousky pro intimní hygienu, kosmetické přípravky pro zeštíhlení, přípravky proti pocení (toaletní potřeby), čističí prostředky na kosmetické štětečky; (5) farmaceutické, lékařské a veterinární výrobky a přípravky spadající do této třídy, léčivé přípravky a doplňky, hygienické přípravky a výrobky, farmaceutické a léčebné výrobky a přípravky pro péči o vlasy, pleť a nehty, farmaceutické a léčebné výrobky a přípravky pro péči o vlasy v podobě tablet, pilulek nebo kapslí, léčivé přípravky pro stimulaci růstu vlasů nebo proti jejich ztrátě, balzámy pro léčebné účely, léčivé šampóny a vlasové vody, zdravotnické prostředky a preparáty v rámci této třídy, zubní pasty s léčebnými účinky, léčivé ústní vody, antiseptické ústní vody, lepidlo pro připevnění zubní protéz, vaginální výplachy, přípravky na vaginální výplach k lékařskému použití, léčebné vaginální výplachy, vaginální hydratační přípravky, přípravky pro zvlhčení vagíny, čípky, vaginální čípky, léčivé gely pro intimní péči a hygienu, léčivé vlhčené hygienické ubrousky, balzámy pro léčebné účely, kosmetické přípravky pro léčebné účely, bylinné výtažky pro léčebné účely, hygienické přípravky pro léčebné účely, potravní doplňky pro lidskou potřebu a pro zvířata, dietní potraviny a dietetické přípravky pro léčebné nebo veterinární účely, potravní doplňky a dietetické přípravky, léčivé potravní a dietetické výrobky a přípravky k lékařským účelům, léčivé potravní a dietetické výrobky a přípravky k lékařským účelům určené k ochraně kloubů, vazivového aparátu, kůže, vlasů a jiných částí pohybového aparátu a lidského organismu, dietetické potraviny s kloubní bílkovinou pro lékařské použití, aminokyseliny pro lékařské účely, kolagen pro lékařské použití, bylinné výrobky pro léčebné účely, léčivé nápoje, želatinové výrobky pro lékařské účely, vitamín D, potravinové doplňky pro léčebné účely, vitamínové přípravky a doplňky, kojenecké mléko, sušené kojenecké mléko, sušené mléko pro výživu batolat a dětí, mléko v prášku (kojenecká strava), dětská jídla ze sušeného mléka, speciální mléka, speciální mléka pro kojence, batolata a děti, hypoalergenní a antirefluxní mléka, potraviny pro kojence a batolata, potraviny pro děti jako dětská a kojenecká výživa, dětské příkrmy, dětské příkrmy ovocné, zeleninové a maso-zeleninové, nektar ovocný pro kojence a děti, dietetické výrobky a přípravky pro kojence, batolata a děti, potraviny pro zvláštní lékařské účely, dezinfekční a antiseptické přípravky, dezinfekční přípravky pro hygienické účely, dětské pleny, inkontinenční pleny, inkontinenční vložky, inkontinenční oděvy, jednorázové inkontinenční vložky, pleny pro osoby trpící inkontinencí, pleny pro dospělé, jednorázové papírové pleny, celulózové pleny, papírové pleny pro inkontinentní osoby, hygienické vložky pro inkontinentní osoby, vatové tyčinky pro lékařské a kosmetické účely, vatové tyčinky do uší pro děti, absorpční výrobky pro osobní hygienu, vložky do podprsenek (při kojení), absorpční jednorázové podložky, podložky na výměnu dětských plen (jednorázové), dámské hygienické výrobky, hygienické kalhotky, hygienické vložky, poporodní kalhotky, léčivá mýdla, léčivé přípravky pro ústní hygienu, léčivé přípravky, léčivé byliny a čaje, potravinové doplňky, vitamínové, minerální, bílkovinné a

proteinové přípravky (doplňky výživy), výživové vlákniny, přípravky léčebné i neléčebné sloužící ke stimulaci, pro zvýšení výkonnosti a urychlení regenerace, snižování hmotnosti, posílení imunity organismu a zlepšení zdraví, kloubní výživa, výživové přípravky pro doplnění stravy včetně fitness přípravků v rámci třídy, potravinové doplňky sloužící k posílení imunity organismu a zlepšení fyzického zdraví, farmaceutické výrobky a jiné výrobky pro léčebné humánní nebo veterinární účely, analgetika, anestetika, anthelmintika (léky na vypuzení červů z těla), antibakteriální, dezinfekční přípravky, antibiotika, antikoncepční přípravky (chemické), antipyretika, antiseptika, antiuratika, algináty, alkaloidy, alkohol pro lékařské účely, alkohol pro farmaceutické účely, aminokyseliny pro lékařské účely, bylinné čaje pro lékařské účely, léčivé byliny, léčivé bahno, bakteriální přípravky pro lékařské a zvěrolékařské účely, balzámy pro lékařské účely, bikarbonát sodný pro farmaceutické účely, bílkovinné přípravky pro lékařské účely, biologické přípravky pro lékařské účely, biologické přípravky pro zvěrolékařské účely, vizmutové přípravky pro farmaceutické účely, bronchodilatační přípravky, brusné prostředky (na zuby), netabákové cigarety pro lékařské účely, cupanina pro farmaceutické účely, čichací soli, čípky, čistící přípravky pro kontaktní čočky, diagnostické přípravky pro lékařské účely, deodoranty jiné než pro lidskou potřebu nebo pro zvířata, detergenty pro lékařské účely, digestiva pro farmaceutické účely, drogy pro léčebné účely, diagnostické přípravky pro lékařské účely, chemické přípravky pro diagnostikování těhotenství, dietetické látky upravené pro lékařské účely, dietní potraviny upravené pro lékařské účely, digestiva pro farmaceutické účely, doplňky potravy minerální, doplňky výživové, enzymatické přípravky pro lékařské účely, enzymatické přípravky pro zvěrolékařské účely, eukalyptol pro farmaceutické účely, fenykl pro lékařské účely, fermenty pro farmaceutické účely, formaldehyd pro farmaceutické účely fungicidy, gáza na obvazování, glukóza, glycerin pro lékařské účely, guajakol pro farmaceutické účely, léčiva na kuří oka, laktóza pro farmaceutické účely, hemostatické tyčinky, hojivé (léčivé) houby (ne potraviny), hormony pro lékařské účely, hořčičné náplasti, chemické přípravky pro farmaceutické účely, chinin pro lékařské účely, chirurgické obvazy, chirurgické roušky, chloralhydrát pro farmaceutické účely, infuze (medicinální), jodidy a jod pro farmaceutické účely, jodová tinktura, jojoba, kámen vinný pro farmaceutické účely, kapsle pro léky, karbol (přípravek na hubení parazitů), kokain pro léčebné účely, kolodium pro farmaceutické účely, léčivé kořeny, léčivé koupelové soli, kreoct (olejovitá směs fenolických látek) pro farmaceutické účely, kurare, léčiva na kuří oka, laktóza pro farmaceutické účely, zubní laky, laxativa, lecitin pro lékařské účely, léčiva na zuby, léčiva pro humánní medicínu, léčiva pro zvěrolékařské účely, lékárníčky včetně obsahu, leptací tyčinky, linimenty (tekuté masti), magnezium (oxid hořečnatý) pro farmaceutické účely, masti na popáleniny od slunce, masti pro farmaceutické účely, mateří kašička pro lékařské účely, medicínální infuze, menstruační vložky a tampóny, mentol pro léčebné účely, mikroorganismy pro použití v lékařství a zvěrolékařství, minerální vody pro lékařské účely, přípravky na mozoły, náplasti, narkotika pro léčebné účely, obvazový materiál, obklady, obvazy spadající do této třídy, obvazy tlakové, otírací tampóny pro lékařské použití, octany pro farmaceutické účely, oleje pro lékařské použití, opalovací tablety, opiáty pro léčebné účely, oplátkové kapsle pro farmaceutické účely, opodeldok, osobní sexuální lubrikanty, pásky přilnavé pro lékařské účely, pastilky pro farmaceutické účely, pásky pro hygienické vložky, pektin pro farmaceutické účely, peptony pro farmaceutické účely, peroxid vodíku pro lékařské účely, plenky pro domácí mazlíčky, chemické přípravky pro ošetřování plísně, projímadla, propolis pro farmaceutické účely, protiparazitické přípravky, protiparazitické obojky pro zvířata, přípravky na hubení roztočů, přípravky potlačující chuť k jídlu pro lékařské účely, reagenční papír pro lékařské nebo veterinární účely, repelenty proti hmyzu, ricinový olej pro lékařské účely, roztoky pro kontaktní čočky, sedativa, sirupy pro farmaceutické účely, soli do minerálních koupelí, steroidy, sulfonamidy (léčiva), styptika (přípravky pro zastavení krvácení), škrob pro dietetické nebo farmaceutické účely, tinktury (farmaceutické přípravky), tyčinky proti bradavicím, uhlí živočišné pro farmaceutické účely, uspávací přípravky, vata pro lékařské účely, dietetické vlákniny, žvýkací gummy i pro lékařské účely, homeopatické výrobky, léčebná kosmetika, zdravotnické obvazy spadající do této třídy, zdravotnické tampóny, sterilizační prostředky, antikoncepční prostředky (nástroje a pomůcky), čistící prostředky k lékařským účelům, savé vložky, pleny pro nemocné, břišní šátky, lepící pásky pro lékařské účely, veterinární výrobky a přípravky, farmaceutické přípravky pro urologii, doplňky stravy pro muže, doplňky stravy na podporu potence, doplňky stravy na podporu prostaty, doplňky stravy na podporu vitality, farmaceutické a léčebné výrobky a přípravky pro normální funkce cévní soustavy a zmírnění pocitu unavených a těžkých nohou, léčivé krémy na nohy, gely pro léčebné a terapeutické účely, doplňky stravy s obsahem rostlinných enzymů určené pro systémovou

enzymoterapii, potravinové doplňky obsahující rostlinné enzymy s posilujícími účinky na organismus, farmaceutické přípravky k léčbě dýchací soustavy, bylinné doplňky stravy k léčbě dýchací soustavy a podpory sekreci hlenu, spreje, protizánětlivé spreje a přípravky, léčivé spreje a kapky, léčivé spreje pro ošetření úst a hltanu, léčivé spreje pro zmírnění bolesti v krku, farmaceutické přípravky k inhalaci pro léčbu respiračních onemocnění a poruch, farmaceutické přípravky k léčbě ucpaného nosu, nosní kapky, nosní spreje, doplněk stravy určený pro ženy plánující těhotenství, doplněk stravy určený těhotným ženám do 12. týdne těhotenství, kyselina listová pro lékařské použití, doplňky stravy určený k ochraně kloubů, vazů, šlach, chrupavek, svalů, kůže, vlasů, nehtů a jiných částí pohybového aparátu a lidského organismu, dietetické potraviny s kloubní bílkovinou pro lékařské použití, doplňky stravy pro regeneraci kloubů a léčbu pohybového aparátu se silným protizánětlivým účinkem určené k léčbě bolesti kloubů způsobené artrózou a artritidou, doplněk stravy určený na zklidnění, snadné usínání a kvalitní spánek, doplněk stravy pro normální funkci nervové soustavy, farmaceutické přípravky ke zmírnění hmyzích bodnutí, kopřivky, spálenin od sluníčka a povrchových popálenin, léčivé gely ke zmírnění hmyzích bodnutí, kopřivky, spálenin od sluníčka a povrchových popálenin, protizánětlivé gely, chladivé gely, chladivé masti, protizánětlivé masti, chladivé spreje, léčivé pastilky, léčivé gely a masti, tinktury pro léčebné účely, soli a solné roztoky k lékařským účelům, minerální přípravky, homeopatické přípravky, farmaceutické, homeopatické a vitamínové přípravky tabletované, v prášku, měkkých kapslích, tvrdých želatinových kapslích a v sirupu, výrobky pro hubení škodlivých zvířat, fungicidy, herbicidy, materiály pro plombování zubů a pro zubní otisky; (8) nástroje s ručním pohonem, zejména břitvy, stroje na stříhání (ruční stroje), nůžky a kleštičky na nehty a pedikúru, žiletky; (9) ochranné přilby, dětské ochranné přilby, zásepky do zásuvky, chůvičky, video chůvičky, bezpečnostní, zabezpečovací, ochranná a signalizační zařízení, optické prostředky na korekci zrakových vad, měřicí přístroje a nástroje, elektrické nebo elektronické měřiče zahrnující nástroje a přístroje měřící tělesnou teplotu (ne pro lékařské účely), jednorázové rukavice pro laboratorní použití; (10) lékařské přístroje, nástroje a potřeby, nábytek a lůžkoviny pro lékařské účely, protetické výrobky a umělé implantáty, materiál pro lékařské použití v humánní medicíně s výjimkou materiálů pro dentální použití, antikoncepční prostředky, s výjimkou chemických, antikoncepční prostředky (nástroje a pomůcky), aerosolové dávkovače pro lékařské účely, ortopedické bandáže, bandáže (suspensory), baňky lékařské, berle pro tělesné postižené, dávkovače pilulek, defibrilátory, chirurgické dlahy, drenáže pro lékařské účely elastické, elektrokardiografy, hematimetry, chirurgické přístroje a nástroje, chirurgické nítě, chirurgické svorky, injekční jehly, jehly pro chirurgické účely, chrániče sluchu, inhalátory, injekční stříkačky pro lékařské účely, irigátory pro lékařské účely, kanyly, punčochy pro chirurgické účely, kapátka pro lékařské účely, katétr, kondomy, prezervativy, kýlní pásy, masážní přístroje, misky pro lékařské účely, nádoby pro podávání léků, nádoby na moč, elastické obvazy, ochranné podušky proti proleženinám, ortopedické výrobky, ortopedické pomůcky a obuv, pesary, podušky vyhříváné elektricky pro léčebné účely, inkontinenční prostěradla, gumová prostěradla na inkontinenci, inkontinenční podložky na lůžko, inkontinenční prostěradla pro kojence, inkontinenční prostěradla pro malé děti, pomůcky na močovou inkontinenci u žen, přístroje a zařízení používané na kontrolu inkontinence, ochranné povlaky na matrace pro inkontinentní pacienty, lůžkoviny pro lékařské účely, pulzometry, punčochy na křečové žíly, resuscitační přístroje, respirátory, roušky chirurgické, rukavice pro lékařské účely, stříkačky injekční pro lékařské účely, špachtle krční, těhotenské pásy, teploměry pro lékařské účely, ušní ucpávky, zábaly ohřívací pro první pomoc, přístroje a zařízení pro péči o kojence spadající do této třídy, pomůcky na krmení, dudlíky, dětské láhve, kojenecké láhve, dětské a kojenecké láhve s dudlíkem, dudlíky na dětské láhve, sací láhve pro děti, nádoby na kojenecké láhve, uzávěry kojeneckých láhví, kousací kroužky, kousací pomůcky na zuby, odsávačky mateřského mléka, elektrické a ruční odsávačky hlenů, monitory dechu k lékařskému použití, intravaskulární implantáty ze syntetických materiálů, tvarované polštáře do postelí (přízpusobené pro zdravotnické účely), speciálně upravené nádoby na likvidaci lékařských nástrojů, injekčních stříkaček a dalšího kontaminovaného zdravotního odpadu, prostředky na měření krevního cukru, dentální přístroje, nástroje a zařízení, tlakoměry na měření krevního tlaku, suspensory, zařízení pro léčbu pohybového aparátu, kineziologické tejpky, ortézy a podpěry pro lékařské účely, chladicí a hřejivé gelové obklady pro lékařské účely, chemicky aktivované hřejivé gelové sáčky pro lékařské účely, chemicky aktivované chladicí gelové sáčky pro lékařské účely, pásy s hřejivými vložkami pro lékařské účely, invalidní chodítka, křesla klozetová pevná a pojízdná, nástavce na WC, madla, stolky k lůžku, polštáře pro lékařské účely, matrace pro lékařské účely, podložky pro nemocniční

lůžka, podložky antidekubitní, operační rukavice, latexové rukavice lékařské, punčochy lékařské, pinzety pro lékařské použití, lékařské nůžky, lahvičky pro lékařské potřeby, sáčky na moč, nádoby na testování moči, přenosné ruční nádoby na moč, skalpely pro lékařské použití, roušky k lékařskému použití, roušky operační, kofferdam (zubní roušky), katgut (chirurgické nitě), léčebné nosní svorky proti chrápání, oděvy a obuv pro lékařské a léčebné účely, protirevmatické náramky a prsteny, prostředky na uzavírání ran, prostředky na masáž chodidel, prostředky na ochranu sluchu; (12) fusaky uzpůsobené pro dětské kočárky, příkrývky na dětské kočárky, moskytiéry na dětské kočárky, ochranné obaly na dětské kočárky, popruhy do kočárků, tašky k dětským kočárkům, košíky do kočárků, příslušenství dětských kočárků, prostředky pro přepravu dětí a nepohyblivých osob; (16) tiskoviny, papíry, prospekty, návody, etikety, vizitky, plakáty, brožury, časopisy (periodika), katalogy, krabice z papíru nebo lepenky, letáky, papírové bannery, reklamní tabule z papíru nebo lepenky, pytle a balicí a obalové materiály a materiály pro skladování z papíru, lepenky nebo z plastů, papírové obaly na mlékařské výrobky, tašky a sáčky z papíru, lepenky nebo plastických hmot na balení, papírové bryndáčky, papírové odličovací ubrousky, papírové odličovací polštářky, balicí papír, lepicí natištěné etikety určené výhradně na kosmetické výrobky; (21) hřebeny a kartáčky na vlasy, lahvičky, dětské nádobí, mycí houby, soupravy na zubní péči zahrnující zubní kartáčky a nitě, zubní kartáčky, pouzdra na zubní kartáčky, držáky na zubní kartáčky, stojany na zubní kartáčky, mezizubní kartáčky na čištění zubů, krabičky na léky pro osobní použití, léčivé dentální nitě, zubní nitě na baterky; (25) spodní prádlo pro těhotné a kojící ženy, bryndáčky, ne papírové, textilní bryndáčky, plastové bryndáčky, oděvy, obuv, pokrývky hlavy; (28) hračky, hračky do kočárků, skládačky; (29) mléko, mléčné výrobky, mléčné kaše, dětské mléčné kaše, náhražky mléka a mléčných výrobků, výrobky na bázi mléka, mléčné nápoje s převážujícím podílem mléka, sušené mléko, mléko v prášku, aromatizované mléko, zpracované ovoce, houby a zelenina, ořechy a luštěniny, konzervované, mražené, sušené a vařené ovoce, houby, zelenina, ořechy a luštěniny, zpracované maso, ryby, drůbež a zvěřina, konzervované, mražené, sušené a vařené maso, ryby, drůbež a zvěřina, hotová jídla obsahující převážně maso, ryby, drůbež, zvěřinu, ovoce, houby, zeleninu, ořechy a luštěniny, dětské příkrmy obsahující převážně maso, ryby, drůbež, zvěřinu, ovoce, houby, zeleninu, ořechy a luštěniny, pokrmy do ruky obsahující převážně maso, ryby, drůbež, zvěřinu, ovoce, houby, zeleninu, ořechy a luštěniny, občerstvení pro kojenče, batolata a děti na bázi ovoce, zeleniny a kokosového mléka (s výjimkou zmrzliny), jogurty, jogurtové nápoje, občerstvení na bázi jogurtu, bio občerstvení na bázi jogurtu, svačinky na bázi masa, ryb, drůbeže, zvěřiny, ovoce, hub, zeleniny, ořechů a luštěnin, zeleninová a ovocná pyré; (30) kaše, dětské kaše, obilninové kaše, rýžová, ovesná a kukuřičná kaše, mléčná obilná, rýžová, ovesná a kukuřičná kaše, dětská kaše obilná, rýžová, ovesná a kukuřičná, dětská výživa (příkrm) s cereáliemi, obilninami, ovesnými a pšeničnými vločkami, kukuřičnými lupínky, piškoty, krupičky, rýží, těstovinami, sušenky, krekry, dětské sušenky, dětské krekry, cukrovinky, čaj, čaj pro kojenče, batolata a děti, mléčné zmrzliny, sorbety, mražený jogurt jako zmrzlina; (32) nealkoholické nápoje, ovocné nápoje a ovocné šťávy, sirupy a jiné nealkoholické přípravky pro přípravu nápojů, nápoje z ovocných šťáv, nektar ovocný (nealkoholický); (35) reklama, propagace, marketing, reklama, propagace a marketing on-line, služby v oblasti reklamy a propagace prodeje, distribuce vzorků výrobků, zaslání reklamních materiálů zákazníkům, obchodní poradenské služby, obchodní informace a rady pro spotřebitele (poradna pro spotřebitele), obchodní zprostředkovatelské služby, zajišťování obchodních transakcí a obchodních kontaktů, prezentace zboží a služeb, služby předvádění výrobků a vystavování zboží, licence na výrobky a služby pro třetí osoby (komerční správa), pronájem reklamních materiálů, pronájem reklamních ploch, průzkum trhu, průzkum veřejného mínění, rozhlasová a televizní reklama, pomoc v obchodní a podnikatelské činnosti, management a administrativní služby, administrativní zpracování dat, řízení lidských zdrojů a náborové služby, kancelářské služby, obchodní analýzy, průzkum a informační služby, maloobchodní služby, velkoobchodní služby, nákup, prodej, on-line nákup a on-line prodej výrobků uvedených výše ve třídách 3, 5, 8, 9, 10, 12, 16, 21, 25, 28, 29, 30 a 32 tohoto seznamu, zprostředkování nákupu a prodeje výrobků uvedených výše ve třídách 3, 5, 8, 9, 10, 12, 16, 21, 25, 28, 29, 30 a 32 tohoto seznamu, informační, poradenské a konzultační služby v rámci výše uvedených služeb ve třídě 35; (39) doprava a doručování zboží, balení a skladování zboží, doručování poštovních zásilek, kurýrní služby, informační, poradenské a konzultační služby v rámci výše uvedených služeb ve třídě 39; (41) vzdělávací a školicí služby, publikační činnost, elektronické publikování, vydávání knih a časopisů, pořádání, vedení a organizování konferencí, kongresů a sympozií, pořádání a řízení pracovních setkání (školení), informační, poradenské a konzultační služby v rámci výše

uvedených služeb ve třídě 41; (44) farmaceutické služby, farmaceutické poradenství, služby lékární, služby poskytované lékárníky (příprava receptů), individuální příprava léčiva, adjustace lékových forem pro veřejnost, provoz lékáren, provoz výdejen léků, lékárenské poradenství, poradenství v oblasti léčiv, telemedicinské služby, zdravotní poradenství, lékařské služby, veterinární služby, péče o hygienu a krásu osob a zvířat, rentgenová vyšetření a odběry krevních vzorků, služby týkající se umělého oplodnění, pronájem zdravotnického vybavení, zdravotní poradenství pro osoby se zdravotním postižením, úprava protetických pomůcek, informační, poradenské a konzultační služby v rámci výše uvedených služeb ve třídě 44.

- (591) Barevná
(730) **Dr. Max BDC, s.r.o.**, Na Florenci 2116/15, Praha 1, Nové Město, 11000, CZ
(740) Mgr. Martina Zdvihalová, Ph.D. - patentová a právní kancelář, Mgr. Martina Zdvihalová Ph.D., K Pazderně 2031, Benešov, 25601

- (210) **O-583386**
(220) 11.01.2023
(320) 11.01.2023
(511) 3, 5, 8, 9, 10, 12, 16, 21, 25, 28, 29, 30, 32, 35, 39, 41, 44
(540)



- (593) Obrazová
(510) (3) kosmetika a kosmetické přípravky, přípravky pro osobní hygienu, neléčivá kosmetika, pleťová kosmetika, toaletní přípravky, tělová vlasová kosmetika, podkladová kosmetika, zkrášlující kosmetika, barevná kosmetika, dekorativní kosmetika, hydratační přípravky kosmetické, čisticí mléko pro toaletní potřeby, kosmetické barvy, depilační přípravky, zpevňovače nehtů (kosmetika), kosmetika na obočí, pleťové masky (kosmetika), oční linky (kosmetika), samoopalovací mléka a krémy kosmetické, obličejové peelings kosmetické, odličovací krémy, adstringentní přípravky pro kosmetické účely, balzámy jiné než pro léčebné účely, barviva toaletní, bělicí a čisticí přípravky na kůži, čisticí oleje, přípravky pro depilaci, přípravky na holení a po holení, antiseptický kamence, deodoranty pro lidskou potřebu nebo pro zvířata, kolínská voda, kosmetické přípravky do koupele, laky na nehty, lepidla pro kosmetické účely, líčidla (make-up), masážní gely jiné než pro léčebné účely, mýdla, antiperspirační mýdlo, dezinfekční mýdlo, dezodorizační mýdlo, medicínální mýdla, odlakovače, nálepky na nehty, pomády pro kosmetické účely, pudr kosmetický, rtěnky, toaletní voda, tužky kosmetické, voda pro kosmetické účely, vatové tyčinky pro kosmetické účely, kosmetické ubrousky, vazelína z ropy pro kosmetické účely, voda po holení, vosk depilační, oleje pro toaletní účely, kosmetika pro děti, vlhčené ubrousky, vlhčené hygienické ubrousky, dětské odličovací ubrousky, krém proti opruzením, kosmetika pro těhotné a kojící ženy, čisticí prostředky a vonné přípravky, prací prostředky, avivážní prostředky, prací prášek pro děti, aviváž pro děti, bylinné výtažky pro kosmetické účely, přípravky pro péči o vlasy, pleť a nehty, kosmetické přípravky pro péči o vlasy, pleť a nehty, bylinné výtažky pro kosmetické účely, přípravky pro mytí a ošetřování vlasů, kosmetické přípravky pro čištění a revitalizaci vlasů, vlasové vody, vlasové kondicionéry, barvy na vlasy, šampóny, masky na vlasy, séra na vlasy, laky na vlasy, lesky na vlasy, pomády na vlasy, tužidla na vlasy, suché šampóny, šampóny pro zvířata, zubní pasty, gelové zubní pasty, zubní prášek ve formě pasty, přípravky na čištění zubů, detekční tablety k osobnímu použití při indikaci zubního kamene, rozpustné tablety na čištění zubních protéz, neléčivé ústní vody, parfumerie a vonné přípravky, mycí přípravky pro intimní hygienu a deodoranti, přípravky,

vaginální výplachy pro osobní hygienu nebo jako deodoranty, vaginální výplachy pro intimní hygienu nebo deodorační použití, gely pro intimní hygienu, čisticí ubrousky pro intimní hygienu, kosmetické přípravky pro zesteňnění, přípravky proti pocení (toaletní potřeby), čisticí prostředky na kosmetické štětečky; (5) farmaceutické, lékařské a veterinární výrobky a přípravky spadající do této třídy, léčivé přípravky a doplňky, hygienické přípravky a výrobky, farmaceutické a léčebné výrobky a přípravky pro péči o vlasy, pleť a nehty, farmaceutické a léčebné výrobky a přípravky pro péči o vlasy v podobě tablet, pilulek nebo kapslí, léčivé přípravky pro stimulaci růstu vlasů nebo proti jejich ztrátě, balzámy pro léčebné účely, léčivé šampóny a vlasové vody, zdravotnické prostředky a preparáty v rámci této třídy, zubní pasty s léčebnými účinky, léčivé ústní vody, antiseptické ústní vody, lepidlo pro připevnění zubní protézy, vaginální výplachy, přípravky na vaginální výplach k lékařskému použití, léčebné vaginální výplachy, vaginální hydratační přípravky, přípravky pro zvlhčení vagíny, čípky, vaginální čípky, léčivé gely pro intimní péči a hygienu, léčivé vlhčené hygienické ubrousky, balzámy pro léčebné účely, kosmetické přípravky pro léčebné účely, bylinné výtažky pro léčebné účely, hygienické přípravky pro léčebné účely, potravní doplňky pro lidskou potřebu a pro zvířata, dietní potraviny a dietetické přípravky pro léčebné nebo veterinární účely, potravní doplňky a dietetické přípravky, léčivé potravní a dietetické výrobky a přípravky k lékařským účelům, léčivé potravní a dietetické výrobky a přípravky k lékařským účelům určené k ochraně kloubů, vazivového aparátu, kůže, vlasů a jiných částí pohybového aparátu a lidského organismu, dietetické potraviny s kloubní bílkovinou pro lékařské použití, aminokyseliny pro lékařské účely, kolagen pro lékařské použití, bylinné výrobky pro léčebné účely, léčivé nápoje, želatinové výrobky pro lékařské účely, vitamín D, potravinové doplňky pro léčebné účely, vitamínové přípravky a doplňky, kojenecké mléko, sušené kojenecké mléko, sušené mléko pro výživu batolat a dětí, mléko v prášku (kojenecká strava), dětská jídla ze sušeného mléka, speciální mléka, speciální mléka pro kojenice, batolata a děti, hypoalergenní a antirefluxní mléka, potraviny pro kojenice a batolata, potraviny pro děti jako dětská a kojenecká výživa, dětské příkrmy, dětské příkrmy ovocné, zeleninové a maso-zeleninové, nektar ovocný pro kojenice a děti, dietetické výrobky a přípravky pro kojenice, batolata a děti, potraviny pro zvláštní lékařské účely, dezinfekční a antiseptické přípravky, dezinfekční přípravky pro hygienické účely, dětské pleny, inkontinenční pleny, inkontinenční vložky, inkontinenční oděvy, jednorázové inkontinenční vložky, pleny pro osoby trpící inkontinencí, pleny pro dospělé, jednorázové papírové pleny, celulózové pleny, papírové pleny pro inkontinentní osoby, hygienické vložky pro inkontinentní osoby, vatové tyčinky pro lékařské a kosmetické účely, vatové tyčinky do uší pro děti, absorpční výrobky pro osobní hygienu, vložky do podprsenek (při kojení), absorpční jednorázové podložky, podložky na výměnu dětských plen (jednorázové), dámské hygienické výrobky, hygienické kalhotky, hygienické vložky, poporodní kalhotky, léčiva mýdla, léčivé přípravky pro ústní hygienu, léčivé přípravky, léčivé byliny a čaje, potravinové doplňky, vitamínové, minerální, bílkovinné a proteinové přípravky (doplňky výživy), výživové vlákniny, přípravky léčebné i neléčebné sloužící ke stimulaci, pro zvýšení výkonnosti a urychlení regenerace, snižování hmotnosti, posílení imunity organismu a zlepšení zdraví, kloubní výživa, výživové přípravky pro doplnění stravy včetně fitness přípravků v rámci této třídy, potravinové doplňky sloužící k posílení imunity organismu a zlepšení fyzického zdraví, farmaceutické výrobky a jiné výrobky pro léčebné humánní nebo veterinární účely, analgetika, anestetika, anthelmintika (léky na vypuzení červů z těla), antibakteriální, dezinfekční přípravky, antibiotika, antikoncepční přípravky (chemické), antipyretika, antiseptika, antiuratika, algináty, alkaloidy, alkohol pro lékařské účely, alkohol pro farmaceutické účely, aminokyseliny pro lékařské účely, bylinné čaje pro lékařské účely, léčivé byliny, léčivé bahno, bakteriální přípravky pro lékařské a zvěrolékařské účely, balzámy pro lékařské účely, bikarbonát sodný pro farmaceutické účely, bílkovinné přípravky pro lékařské účely, biologické přípravky pro lékařské účely, biologické přípravky pro zvěrolékařské účely, vizmutové přípravky pro farmaceutické účely, bronchodilatační přípravky, brusné prostředky (na zuby), netabákové cigarety pro lékařské účely, cupanina pro farmaceutické účely, čichací soli, čípky, čisticí přípravky pro kontaktní čočky, diagnostické přípravky pro lékařské účely, deodoranty jiné než pro lidskou potřebu nebo pro zvířata, detergenty pro lékařské účely, digestiva pro farmaceutické účely, drogy pro léčebné účely, diagnostické přípravky pro lékařské účely, chemické přípravky pro diagnostikování těhotenství, dietetické látky upravené pro lékařské účely, dietní potraviny upravené pro lékařské účely, digestiva pro farmaceutické účely, doplňky potravy minerální, doplňky výživové, enzymatické přípravky pro lékařské účely, enzymatické přípravky pro zvěrolékařské účely, eukalyptol pro farmaceutické účely, fenykl pro lékařské účely, fermenty pro farmaceutické

účely, formaldehyd pro farmaceutické účely fungicidy, gáza na obvazování, glukóza, glycerin pro lékařské účely, guajakol pro farmaceutické účely, gumiguta pro lékařské účely, přípravky proti hemoroidům, hemostatické tyčinky, hojivé (léčivé) houby (ne potraviny), hormony pro lékařské účely, hořčičné náplasti, chemické přípravky pro farmaceutické účely, chinin pro lékařské účely, chirurgické obvazy, chirurgické roušky, chloralhydrát pro farmaceutické účely, infuze (medicinální), jodidy a jod pro farmaceutické účely, jodová tinktura, jojoba, kámen vinný pro farmaceutické účely, kapsle pro léky, karbol (přípravek na hubení parazitů), kokain pro léčebné účely, kolodium pro farmaceutické účely, léčivé kořeny, léčivé koupelové soli, kreozot (olejovitá směs fenolických látek) pro farmaceutické účely, kurare, léčiva na kuří oka, laktóza pro farmaceutické účely, zubní laky, laxativa, lecitin pro lékařské účely, léčiva na zuby, léčiva pro humánní medicínu, léčiva pro zvěrolékařské účely, lékárníčky včetně obsahu, leptací tyčinky, linimenty (tekuté masti), magnezium (oxid hořečnatý) pro farmaceutické účely, masti na popáleniny od slunce, masti pro farmaceutické účely, mateří kašička pro lékařské účely, medicínální infuze, menstruační vložky a tampóny, mentol pro léčebné účely, mikroorganismy pro použití v lékařství a zvěrolékařství, minerální vody pro lékařské účely, přípravky na mozoly, náplasti, narkotika pro léčebné účely, obvazový materiál, obklady, obvazy spadající do této třídy, obvazy tlakové, otlárací tampóny pro lékařské použití, octany pro farmaceutické účely, oleje pro lékařské použití, opalovací tablety, opiáty pro léčebné účely, oplátkové kapsle pro farmaceutické účely, opodeldok, osobní sexuální lubrikanty, pásy přilnavé pro lékařské účely, pastilky pro farmaceutické účely, pásy pro hygienické vložky, pektin pro farmaceutické účely, peptony pro farmaceutické účely, peroxid vodíku pro lékařské účely, pleny pro domácí mazlíčky, chemické přípravky pro ošetřování plísňe, projímadla, propolis pro farmaceutické účely, protiparazitické přípravky, protiparazitické obojky pro zvířata, přípravky na hubení roztočů, přípravky potlačující chuť k jídlu pro lékařské účely, reagenční papír pro lékařské nebo veterinární účely, repelenty proti hmyzu, ricinový olej pro lékařské účely, roztoky pro kontaktní čočky, sedativa, sirupy pro farmaceutické účely, soli do minerálních koupelí, steroidy, sulfonamidy (léčiva), styptika (přípravky pro zastavení krvácení), škrob pro dietetické nebo farmaceutické účely, tinktury (farmaceutické přípravky), tyčinky proti bradavicím, uhlí živočišné pro farmaceutické účely, uspávací přípravky, vata pro lékařské účely, dietetické vlákniny, žvýkací gumy i pro lékařské účely, homeopatické výrobky, léčebná kosmetika, zdravotnické obvazy spadající do této třídy, zdravotnické tampóny, sterilizační prostředky, antikoncepční prostředky (nástroje a pomůcky), čisticí prostředky k lékařským účelům, savé vložky, pleny pro nemocné, břišní šátky, lepicí pásy pro lékařské účely, veterinární výrobky a přípravky, farmaceutické přípravky pro urologii, doplňky stravy pro muže, doplňky stravy na podporu potence, doplňky stravy na podporu prostaty, doplňky stravy na podporu vitality, farmaceutické a léčebné výrobky a přípravky pro normální funkci cévní soustavy a zmírnění pocitu unavených a těžkých nohou, léčivé krémy na nohy, gely pro léčebné a terapeutické účely, doplňky stravy s obsahem rostlinných enzymů určené pro systémovou enzymoterapii, potravinové doplňky obsahující rostlinné enzymy s posilujícími účinky na organismus, farmaceutické přípravky k léčbě dýchací soustavy, bylinné doplňky stravy k léčbě dýchací soustavy a podpory sekreci hlenu, spreje, protizánětlivé spreje a přípravky, léčivé spreje a kapky, léčivé spreje pro ošetření úst a hltanu, léčivé spreje pro zmírnění bolesti v krku, farmaceutické přípravky k inhalaci pro léčbu respiračních onemocnění a poruch, farmaceutické přípravky k léčbě ucpaného nosu, nosní kapky, nosní spreje, doplněk stravy určený pro ženy plánující těhotenství, doplněk stravy určený těhotným ženám do 12. týdne těhotenství, kyselina listová pro lékařské použití, doplňky stravy určený k ochraně kloubů, vazů, šlach, chrupavek, svalů, kůže, vlasů, nehtů a jiných částí pohybového aparátu a lidského organismu, dietetické potraviny s kloubní bílkovinou pro lékařské použití, doplňky stravy pro regeneraci kloubů a léčbu pohybového aparátu se silným protizánětlivým účinkem určené k léčbě bolesti kloubů způsobené artrózou a artritidou, doplněk stravy určený na zklidnění, snadné usínání a kvalitní spánek, doplněk stravy pro normální funkci nervové soustavy, farmaceutické přípravky ke zmírnění hmyzích bodnutí, kopřivky, spálenin od sluníčka a povrchových popálenin, léčivé gely ke zmírnění hmyzích bodnutí, kopřivky, spálenin od sluníčka a povrchových popálenin, protizánětlivé gely, chladivé gely, chladivé masti, protizánětlivé masti, chladivé spreje, léčivé pastilky, léčivé gely a masti, tinktury pro léčebné účely, soli a solné roztoky k lékařským účelům, minerální přípravky, homeopatické přípravky, farmaceutické, homeopatické a vitamínové přípravky tabletované, v prášku, měkkých kapslích, tvrdých želatinových kapslích a v sirupu, výrobky pro hubení škodlivých zvířat, fungicidy, herbicidy, materiály pro plombování zubů a pro zubní otisky; (8) nástroje s ručním pohonem, zejména břitvy, strojky na stříhání (ruční strojky), nůžky a kleštičky na nehty a pedikúru, žiletky; (9)

ochranné přilby, dětské ochranné přilby, zásepky do zásuvky, chůvičky, video chůvičky, bezpečnostní, zabezpečovací, ochranná a signalizační zařízení, optické prostředky na korekci zrakových vad, měřicí přístroje a nástroje, elektrické nebo elektronické měřiče zahrnující nástroje a přístroje měřící tělesnou teplotu (ne pro lékařské účely), jednorázové rukavice pro laboratorní použití; (10) lékařské přístroje, nástroje a potřeby, nábytek a lůžkoviny pro lékařské účely, protetické výrobky a umělé implantáty, materiál pro lékařské použití v humánní medicíně s výjimkou materiálů pro dentální použití, antikoncepční prostředky, s výjimkou chemických, antikoncepčních prostředky (nástroje a pomůcky), aerosolové dávkovače pro lékařské účely, ortopedické bandáže, bandáže (suspensory), baňky lékařské, berle pro tělesně postižené, dávkovače pilulek, defibrilátory, chirurgické dlahy, drenáže pro lékařské účely elastické, elektrokardiografy, hematimetry, chirurgické přístroje a nástroje, chirurgické nitě, chirurgické svorky, injekční jehly, jehly pro chirurgické účely, chrániče sluchu, inhalátory, injekční stříkačky pro lékařské účely, irigátory pro lékařské účely, kanyly, punčochy pro chirurgické účely, kapátka pro lékařské účely, katetry, kondomy, prezervativy, kýlní pásy, masážní přístroje, misky pro lékařské účely, nádoby pro podávání léků, nádoby na moč, elastické obvazy, ochranné podušky proti proleženinám, ortopedické výrobky, ortopedické pomůcky a obuv, pesary, podušky vyhřívané elektricky pro léčebné účely, inkontinenční prostěradla, gumová prostěradla na inkontinenci, inkontinenční podložky na lůžko, inkontinenční prostěradla pro kojence, inkontinenční prostěradla pro malé děti, pomůcky na močovou inkontinenci u žen, přístroje a zařízení používané na kontrolu inkontinence, ochranné povlaky na matrace pro inkontinentní pacienty, lůžkoviny pro lékařské účely, pulzometry, punčochy na křečové žíly, resuscitační přístroje, respirátory, roušky chirurgické, rukavice pro lékařské účely, stříkačky injekční pro lékařské účely, špachtle krční, těhotenské pásy, teploměry pro lékařské účely, ušní upávký, zábaly ohřívací pro první pomoc, přístroje a zařízení pro péči o kojence spadající do této třídy, pomůcky na krmení, dudlíky, dětské láhve, kojenecké láhve, dětské a kojenecké láhve s dudlíkem, dudlíky na dětské láhve, sáčí láhve pro děti, nádoby na kojenecké láhve, uzávěry kojeneckých láhví, kousací kroužky, kousací pomůcky na zuby, odsávačky mateřského mléka, elektrické a ruční odsávačky hlenů, monitory dechu k lékařskému použití, intravaskulární implantáty ze syntetických materiálů, tvarované polštáře do postelí (přizpůsobené pro zdravotnické účely), speciálně upravené nádoby na likvidaci lékařských nástrojů, injekčních stříkaček a dalšího kontaminovaného zdravotního odpadu), prostředky na měření krevního cukru, dentální přístroje, nástroje a zařízení, tlakoměry na měření krevního tlaku, suspensory, zařízení pro léčbu pohybového aparátu, kineziologické tejpý, ortézy a podpěry pro lékařské účely, chladicí a hřejivé gelové obklady pro lékařské účely, chemicky aktivované hřejivé gelové sáčky pro lékařské účely, chemicky aktivované chladicí gelové sáčky pro lékařské účely, pásy s hřejivými vložkami pro lékařské účely, invalidní chodítka, křesla klozetová pevná a pojízdná, nástavce na WC, madla, stolky k lůžku, polštáře pro lékařské účely, matrace pro lékařské účely, podložky pro nemocnicí lůžka, podložky antidekubitní, operační rukavice, latexové rukavice lékařské, punčochy lékařské, pinzety pro lékařské použití, lékařské nůžky, lahvičky pro lékařské potřeby, sáčky na moč, nádoby na testování moči, přenosné ruční nádoby na moč, skalpely pro lékařské použití, roušky k lékařskému použití, roušky operační, kofferdam (zubní roušky), katgut (chirurgické nitě), léčebné nosní svorky proti chrápání, oděvy a obuv pro lékařské a léčebné účely, protirevmatické náramky a prsteny, prostředky na uzavírání ran, prostředky na masáž chodidel, prostředky na ochranu sluchu; (12) fusaky uzpůsobené pro dětské kočárky, příkrývky na dětské kočárky, moskytiéry na dětské kočárky, ochranné obaly na dětské kočárky, popruhy do kočárků, tašky k dětským kočárkům, košíky do kočárků, příslušenství dětských kočárků, prostředky pro přepravu dětí a nepohyblivých osob; (16) tiskoviny, papíry, prospekty, návody, etikety, vizitky, plakáty, brožury, časopisy (periodika), katalogy, krabice z papíru nebo lepenky, letáky, papírové bannery, reklamní tabule z papíru nebo lepenky, pytle a balicí a obalové materiály a materiály pro skladování z papíru, lepenky nebo z plastů, papírové obaly na mlékárenské výrobky, tašky a sáčky z papíru, lepenky nebo plastických hmot na balení, papírové bryndáčky, papírové odličovací ubrousky, papírové odličovací polštářky, balicí papír, lepicí natištěné etikety určené výhradně na kosmetické výrobky; (21) hřebeny a kartáčky na vlasy, lahvičky, dětské nádobí, mycí houby, souprava na zubní péči zahrnující zubní kartáčky a nitě, zubní kartáčky, pouzdra na zubní kartáčky, držáky na zubní kartáčky, stojany na zubní kartáčky, mezizubní kartáčky na čištění zubů, krabičky na léky pro osobní použití, léčivé dentální nitě, zubní nitě na baterky; (25) spodní prádlo pro těhotné a kojící ženy, bryndáčky, ne papírové, textilní bryndáčky, plastové bryndáčky, oděvy, obuv, pokrývky hlavy; (28) hračky, hračky do kočárků, skládačky; (29) mléko, mléčné výrobky, mléčné kaše, dětské mléčné kaše, náhražky

mléka a mléčných výrobků, výrobky na bázi mléka, mléčné nápoje s převažujícím podílem mléka, sušené mléko, mléko v prášku, aromatizované mléko, zpracované ovoce, houby a zelenina, ořechy a luštěniny, konzervované, mražené, sušené a vařené ovoce, houby, zelenina, ořechy a luštěniny, zpracované maso, ryby, drůbež a zvěřina, konzervované, mražené, sušené a vařené maso, ryby, drůbež a zvěřina, hotová jídla obsahující převážně maso, ryby, drůbež, zvěřinu, ovoce, houby, zeleninu, ořechy a luštěniny, dětské příkrmy obsahující převážně maso, ryby, drůbež, zvěřinu, ovoce, houby, zeleninu, ořechy a luštěniny, pokrmy do ruky obsahující převážně maso, ryby, drůbež, zvěřinu, ovoce, houby, zeleninu, ořechy a luštěniny, občerstvení pro kojence, batolata a děti na bázi ovoce, zeleniny a kokosového mléka (s výjimkou zmrzliny), jogurty, jogurtové nápoje, občerstvení na bázi jogurtu, bio občerstvení na bázi jogurtu, svačinky na bázi masa, ryb, drůbeže, zvěřiny, ovoce, hub, zeleniny, ořechů a luštěnin, zeleninová a ovocná pyré; (30) kaše, dětské kaše, obilninové kaše, rýžová, ovesná a kukuřičná kaše, mléčná obilná, rýžová, ovesná a kukuřičná kaše, dětská kaše obilná, rýžová, ovesná a kukuřičná, dětská výživa (příkrm) s cereáliemi, obilninami, ovesnými a pšeničnými vločkami, kukuřičnými lupínky, piškoty, krupicí, rýží, těstovinami, sušenky, krekrý, dětské sušenky, dětské krekrý, cukrovinky, čaj, čaj pro kojence, batolata a děti, mléčné zmrzliny, sorbety, mražený jogurt jako zmrzlina; (32) nealkoholické nápoje, ovocné nápoje a ovocné šťávy, sirupy a jiné nealkoholické přípravky pro přípravu nápojů, nápoje z ovocných šťáv, nektar ovocný (nealkoholický); (35) reklama, propagace, marketing, reklama, propagace a marketing on-line, služby v oblasti reklamy a propagace prodeje, distribuce vzorků výrobků, zaslání reklamních materiálů zákazníkům, obchodní poradenské služby, obchodní informace a rady pro spotřebitele (poradna pro spotřebitele), obchodní zprostředkovatelské služby, zajišťování obchodních transakcí a obchodních kontaktů, prezentace zboží a služeb, služby předvádění výrobků a vystavování zboží, licence na výrobky a služby pro třetí osoby (komerční správa), pronájem reklamních materiálů, pronájem reklamních ploch, průzkum trhu, průzkum veřejného mínění, rozhlasová a televizní reklama, pomoc v obchodní a podnikatelské činnosti, management a administrativní služby, administrativní zpracování dat, řízení lidských zdrojů a náborové služby, kancelářské služby, obchodní analýzy, průzkum a informační služby, maloobchodní služby, velkoobchodní služby, nákup, prodej, on-line nákup a on-line prodej výrobků uvedených výše ve třídách 3, 5, 8, 9, 10, 12, 16, 21, 25, 28, 29, 30 a 32 tohoto seznamu, zprostředkování nákupu a prodeje výrobků uvedených výše ve třídách 3, 5, 8, 9, 10, 12, 16, 21, 25, 28, 29, 30 a 32 tohoto seznamu, informační, poradenské a konzultační služby v rámci výše uvedených služeb ve třídě 35; (39) doprava a doručování zboží, balení a skladování zboží, doručování poštovních zásilek, kurýrní služby, informační, poradenské a konzultační služby v rámci výše uvedených služeb ve třídě 39; (41) vzdělávací a školicí služby, publikační činnost, elektronické publikování, vydávání knih a časopisů, pořádání, vedení a organizování konferencí, kongresů a symposií, pořádání a řízení pracovních setkání (školení), informační, poradenské a konzultační služby v rámci výše uvedených služeb ve třídě 41; (44) farmaceutické služby, farmaceutické poradenství, služby lékárny, služby poskytované lékárníky (příprava receptů), individuální příprava léčiva, adjustace lékových forem pro veřejnost, provoz lékáren, provoz výdejen léků, lékárenské poradenství, poradenství v oblasti léčiv, telemedicinské služby, zdravotní poradenství, lékařské služby, veterinární služby, péče o hygienu a krásu osob a zvířat, rentgenová vyšetření a odběry krevních vzorků, služby týkající se umělého oplodnění, pronájem zdravotnického vybavení, zdravotní poradenství pro osoby se zdravotním postižením, úprava protetikých pomůcek, informační, poradenské a konzultační služby v rámci výše uvedených služeb ve třídě 44.

(591) Barevná

(730) **Dr. Max BDC, s.r.o.**, Na Florenci 2116/15, Praha 1, Nové Město, 11000, CZ

(740) Mgr. Martina Zdvihalová, Ph.D. - patentová a právní kancelář, Mgr. Martina Zdvihalová Ph.D., K Pazderně 2031, Benešov, 25601

- (210) **O-583387**
(220) 11.01.2023
(320) 11.01.2023
(511) 3, 5, 8, 9, 10, 12, 16, 21, 25, 28, 29, 30, 32, 35, 39, 41, 44
(540)



Lékárna první volby

- (593) Obrazová
(510) (3) kosmetika a kosmetické přípravky, přípravky pro osobní hygienu, neléčivá kosmetika, pleťová kosmetika, toaletní přípravky, tělová vlasová kosmetika, podkladová kosmetika, zkrášlující kosmetika, barevná kosmetika, dekorativní kosmetika, hydratační přípravky kosmetické, čisticí mléko pro toaletní potřeby, kosmetické barvy, depilační přípravky, zpevňovače nehtů (kosmetika), kosmetika na obočí, pleťové masky (kosmetika), oční linky (kosmetika), samoopalovací mléka a krémy kosmetické, obličejové peelings kosmetické, odličovací krémy, adstringentní přípravky pro kosmetické účely, balzámy jiné než pro léčebné účely, barviva toaletní, bělicí a čisticí přípravky na kůži, čisticí oleje, přípravky pro depilaci, přípravky na holení a po holení, antiseptický kamencec, deodoranty pro lidskou potřebu nebo pro zvířata, kolínská voda, kosmetické přípravky do koupele, laky na nehty, lepidla pro kosmetické účely, líčidla (make-up), masážní gely jiné než pro léčebné účely, mýdla, antiperspirační mýdlo, dezinfekční mýdlo, dezodorizační mýdlo, medicínální mýdla, odlakovače, nálepky na nehty, pomády pro kosmetické účely, pudr kosmetický, rtěnky, toaletní voda, tužky kosmetické, vata pro kosmetické účely, vatové tyčinky pro kosmetické účely, kosmetické ubrousky, vazelína z ropy pro kosmetické účely, voda po holení, vosk depilační, oleje pro toaletní účely, kosmetika pro děti, vlhčené ubrousky, vlhčené hygienické ubrousky, dětské čisticí ubrousky, krém proti opruzeninám, kosmetika pro těhotné a kojící ženy, čisticí prostředky a vonné přípravky, prací prostředky, avivážní prostředky, prací prášek pro děti, aviváž pro děti, bylinné výtažky pro kosmetické účely, přípravky pro péči o vlasy, pleť a nehty, kosmetické přípravky pro péči o vlasy, pleť a nehty, bylinné výtažky pro kosmetické účely, přípravky pro mytí a ošetřování vlasů, kosmetické přípravky pro čištění a revitalizaci vlasů, vlasové vody, vlasové kondicionéry, barvy na vlasy, šampóny, masky na vlasy, séra na vlasy, laky na vlasy, lesky na vlasy, pomády na vlasy, tužidla na vlasy, suché šampóny, šampóny pro zvířata, zubní pasty, gelové zubní pasty, zubní prášek ve formě pasty, přípravky na čištění zubů, detekční tablety k osobnímu použití při indikaci zubního kamene, rozpustné tablety na čištění zubních protéz, neléčivé ústní vody, parfumerie a vonné přípravky, mycí přípravky pro intimní hygienu a deodorační přípravky, vaginální výplachy pro osobní hygienu nebo jako deodoranty, vaginální výplachy pro intimní hygienu nebo deodorační použití, gely pro intimní hygienu, čisticí ubrousky pro intimní hygienu, kosmetické přípravky pro zestříhnutí, přípravky proti pocení (toaletní potřeby), čisticí prostředky na kosmetické štětečky; (5) farmaceutické, lékařské a veterinární výrobky a přípravky spadající do této třídy, léčivé přípravky a doplňky, hygienické přípravky a výrobky, farmaceutické a léčebné výrobky a přípravky pro péči o vlasy, pleť a nehty, farmaceutické a léčebné výrobky a přípravky pro péči o vlasy v podobě tablet, pilulek nebo kapslí, léčivé přípravky pro stimulaci růstu vlasů nebo proti jejich ztrátě, balzámy pro léčebné účely, léčivé šampóny a vlasové vody, zdravotnické prostředky a preparáty v rámci této třídy, zubní pasty s léčebnými účinky, léčivé ústní vody, antiseptické ústní vody, lepidlo pro připevnění zubní protéz, vaginální výplachy, přípravky na vaginální výplach k lékařskému použití, léčebné vaginální výplachy, vaginální hydratační přípravky, přípravky pro zvlhčení vagíny, čípky, vaginální čípky, léčivé gely pro intimní péči a hygienu, léčivé vlhčené hygienické ubrousky, balzámy pro léčebné účely, kosmetické přípravky pro léčebné účely, bylinné výtažky pro léčebné účely, hygienické přípravky pro léčebné účely, potravní doplňky pro lidskou potřebu a pro zvířata, dietní

potraviny a dietetické přípravky pro léčebné nebo veterinární účely, potravní doplňky a dietetické přípravky, léčivé potravní a dietetické výrobky a přípravky k lékařským účelům, léčivé potravní a dietetické výrobky a přípravky k lékařským účelům určené k ochraně kloubů, vazivového aparátu, kůže, vlasů a jiných částí pohybového aparátu a lidského organismu, dietetické potraviny s kloubní bílkovinou pro lékařské použití, aminokyseliny pro lékařské účely, kolagen pro lékařské použití, bylinné výrobky pro léčebné účely, léčivé nápoje, želatinové výrobky pro lékařské účely, vitamín D, potravinové doplňky pro léčebné účely, vitamínové přípravky a doplňky, kojenecké mléko, sušené kojenecké mléko, sušené mléko pro výživu batolat a dětí, mléko v prášku (kojenecká strava), dětská jídla ze sušeného mléka, speciální mléka, speciální mléka pro kojence, batolata a děti, hypoalergenní a antirefluxní mléka, potraviny pro kojence a batolata, potraviny pro děti jako dětská a kojenecká výživa, dětské příkrmy, dětské příkrmy ovocné, zeleninové a maso-zeleninové, nektar ovocný pro kojence a děti, dietetické výrobky a přípravky pro kojence, batolata a děti, potraviny pro zvláštní lékařské účely, dezinfekční a antiseptické přípravky, dezinfekční přípravky pro hygienické účely, dětské pleny, inkontinenční pleny, inkontinenční vložky, inkontinenční oděvy, jednorázové inkontinenční vložky, pleny pro osoby trpící inkontinencí, pleny pro dospělé, jednorázové papírové plenky, celulózové pleny, papírové plenky pro inkontinentní osoby, hygienické vložky pro inkontinentní osoby, vatové tyčinky pro lékařské a kosmetické účely, vatové tyčinky do uší pro děti, absorpční výrobky pro osobní hygienu, vložky do podprsenek (při kojení), absorpční jednorázové podložky, podložky na výměnu dětských plen (jednorázové), dámské hygienické výrobky, hygienické kalhotky, hygienické vložky, poporodní kalhotky, léčivá mýdla, léčivé přípravky pro ústní hygienu, léčivé přípravky, léčivé byliny a čaje, potravinové doplňky, vitamínové, minerální, bílkovinné a proteinové přípravky (doplňky výživy), výživové vlákniny, přípravky léčebné i neléčebné sloužící ke stimulaci, pro zvýšení výkonnosti a urychlení regenerace, snižování hmotnosti, posílení imunity organismu a zlepšení zdraví, kloubní výživa, výživové přípravky pro doplnění stravy včetně fitness přípravků v rámci této třídy, potravinové doplňky sloužící k posílení imunity organismu a zlepšení fyzického zdraví, farmaceutické výrobky a jiné výrobky pro léčebné humánní nebo veterinární účely, analgetika, anestetika, anthelmintika (léky na vypuzení červů z těla), antibakteriální, dezinfekční přípravky, antibiotika, antikoncepční přípravky (chemické), antipyretika, antiseptika, antiuratika, algináty, alkaloidy, alkohol pro lékařské účely, alkohol pro farmaceutické účely, aminokyseliny pro lékařské účely, bylinné čaje pro lékařské účely, léčivé byliny, léčivé bahno, bakteriální přípravky pro lékařské a zvěrolékařské účely, balzámy pro lékařské účely, bikarbonát sodný pro farmaceutické účely, bílkovinné přípravky pro lékařské účely, biologické přípravky pro lékařské účely, biologické přípravky pro zvěrolékařské účely, vizmutové přípravky pro farmaceutické účely, bronchodilatační přípravky, brusné prostředky (na zuby), netabákové cigarety pro lékařské účely, cupanina pro farmaceutické účely, čichací soli, čípky, čisticí přípravky pro kontaktní čočky, diagnostické přípravky pro lékařské účely, deodoranty jiné než pro lidskou potřebu nebo pro zvířata, detergenty pro lékařské účely, digestiva pro farmaceutické účely, drogy pro léčebné účely, diagnostické přípravky pro lékařské účely, chemické přípravky pro diagnostikování těhotenství, dietetické látky upravené pro lékařské účely, dietní potraviny upravené pro lékařské účely, digestiva pro farmaceutické účely, doplňky potravy minerální, doplňky výživové, enzymatické přípravky pro lékařské účely, enzymatické přípravky pro zvěrolékařské účely, eukalyptol pro farmaceutické účely, fenyl pro lékařské účely, fermenty pro farmaceutické účely, formaldehyd pro farmaceutické účely fungicidy, gáza na obvazování, glukóza, glycerin pro lékařské účely, guajakol pro farmaceutické účely, gumiguta pro lékařské účely, přípravky proti hemoroidům, hemostatické tyčinky, hojivé (léčivé) houby (ne potraviny), hormony pro lékařské účely, hořčičné náplasti, chemické přípravky pro farmaceutické účely, chinin pro lékařské účely, chirurgické obvazy, chirurgické roušky, chloralhydrát pro farmaceutické účely, infuze (medicínální), jodidy a jod pro farmaceutické účely, jodová tinktura, jojoba, kámen vinný pro farmaceutické účely, kapsle pro léky, karbol (přípravek na hubení parazitů), kokain pro léčebné účely, kolodium pro farmaceutické účely, léčivé kořeny, léčivé koupelové soli, kreozot (olejovitá směs fenolických látek) pro farmaceutické účely, kurare, léčiva na kuří oka, laktóza pro farmaceutické účely, zubní laky, laxativa, lecitin pro lékařské účely, léčiva na zuby, léčiva pro humánní medicínu, léčiva pro zvěrolékařské účely, lékárníčky včetně obsahu, leptací tyčinky, linimenty (tekuté masti), magnezium (oxid hořečnatý) pro farmaceutické účely, masti na popáleniny od slunce, masti pro farmaceutické účely, mateří kašička pro lékařské účely, medicínální infuze, menstruační vložky a tampóny, mentol pro léčebné účely, mikroorganismy pro použití v lékařství a zvěrolékařství, minerální vody pro lékařské účely, přípravky na mozoly,

náplasti, narkotika pro léčebné účely, obvazový materiál, obklady, obvazy spadající do této třídy, obvazy tlakové, otírací tampóny pro lékařské použití, octany pro farmaceutické účely, oleje pro lékařské použití, opalovací tablety, opiáty pro léčebné účely, oplátkové kapsle pro farmaceutické účely, opodeldok, osobní sexuální lubrikanty, pásy přilnavé pro lékařské účely, pastilky pro farmaceutické účely, pásy pro hygienické vložky, pektin pro farmaceutické účely, peptony pro farmaceutické účely, peroxid vodíku pro lékařské účely, plenky pro domácí mazlíčky, chemické přípravky pro ošetřování plísňe, projímadla, propolis pro farmaceutické účely, protiparazitické přípravky, protiparazitické obojky pro zvířata, přípravky na hubení roztočů, přípravky potlačující chuť k jídlu pro lékařské účely, reagenční papír pro lékařské nebo veterinární účely, repelenty proti hmyzu, ricinový olej pro lékařské účely, roztoky pro kontaktní čočky, sedativa, sirupy pro farmaceutické účely, soli do minerálních koupelí, steroidy, sulfonamidy (léčiva), styptika (přípravky pro zastavení krvácení), skrob pro dietetické nebo farmaceutické účely, tinktury (farmaceutické přípravky), tyčinky proti bradavicím, uhlí živočišné pro farmaceutické účely, uspávací přípravky, vata pro lékařské účely, dietetické vlákniny, zdravotnické pomůcky pro farmaceutické účely, léčebná kosmetika, zdravotnické obvazy spadající do této třídy, zdravotnické tampóny, sterilizační prostředky, antikoncepční prostředky (nástroje a pomůcky), čisticí prostředky k lékařským účelům, savé vložky, pleny pro nemocné, břišní šátky, lepicí pásy pro lékařské účely, veterinární výrobky a přípravky, farmaceutické přípravky pro urologii, doplňky stravy pro muže, doplňky stravy na podporu potence, doplňky stravy na podporu prostaty, doplňky stravy na podporu vitality, farmaceutické a léčebné výrobky a přípravky pro normální funkce cévní soustavy a zmírnění pocitu unavených a těžkých nohou, léčivé krémy na nohy, gely pro léčebné a terapeutické účely, doplňky stravy s obsahem rostlinných enzymů určené pro systémovou enzymoterapii, potravinové doplňky obsahující rostlinné enzymy s posilujícími účinky na organismus, farmaceutické přípravky k léčbě dýchací soustavy, bylinné doplňky stravy k léčbě dýchací soustavy a podpory sekreci hlenu, spreje, protizánětlivé spreje a přípravky, léčivé spreje a kapky, léčivé spreje pro ošetření úst a hltanu, léčivé spreje pro zmírnění bolesti v krku, farmaceutické přípravky k inhalaci pro léčbu respiračních onemocnění a poruch, farmaceutické přípravky k léčbě ucpaného nosu, nosní kapky, nosní spreje, doplněk stravy určený pro ženy plánující těhotenství, doplněk stravy určený těhotným ženám do 12. týdne těhotenství, kyselina listová pro lékařské použití, doplňky stravy určené k ochraně kloubů, vazů, šlach, chrupavek, svalů, kůže, vlasů, nehtů a jiných částí pohybového aparátu a lidského organismu, dietetické potraviny s kloubní bílkovinou pro lékařské použití, doplňky stravy pro regeneraci kloubů a léčbu pohybového aparátu se silným protizánětlivým účinkem určené k léčbě bolesti kloubů způsobené artrózou a artritidou, doplněk stravy určený na zklidnění, snadné usínání a kvalitní spánek, doplněk stravy pro normální funkci nervové soustavy, farmaceutické přípravky ke zmírnění hmyzích bodnutí, kopřivky, spálenin od sluníčka a povrchových popálenin, léčivé gely ke zmírnění hmyzích bodnutí, kopřivky, spálenin od sluníčka a povrchových popálenin, protizánětlivé gely, chladivé gely, chladivé masti, protizánětlivé masti, chladivé spreje, léčivé pastilky, léčivé gely a masti, tinktury pro léčebné účely, soli a solné roztoky k lékařským účelům, minerální přípravky, homeopatické přípravky, farmaceutické, homeopatické a vitamínové přípravky tabletované, v prášku, měkkých kapslích, tvrdých želatinových kapslích a v sirupu, výrobky pro hubení škodlivých zvířat, fungicidy, herbicidy, materiály pro plombování zubů a pro zubní otisky; (8) nástroje s ručním pohonem, zejména břitvy, stroje na stříhání (ruční stroje), nůžky a kleštičky na nehty a pedikúru, žiletky; (9) ochranné přilby, dětské ochranné přilby, zásepky do zásuvky, chůvičky, video chůvičky, bezpečnostní, zabezpečovací, ochranná a signalizační zařízení, optické prostředky na korekci zrakových vad, měřicí přístroje a nástroje, elektrické nebo elektronické měřiče zahrnující nástroje a přístroje měřící tělesnou teplotu (ne pro lékařské účely), jednorázové rukavice pro laboratorní použití; (10) lékařské přístroje, nástroje a potřeby, nábytek a lůžkoviny pro lékařské účely, protetické výrobky a umělé implantáty, materiál pro lékařské použití v humánní medicíně s výjimkou materiálů pro dentální použití, antikoncepční prostředky, s výjimkou chemických, antikoncepční prostředky (nástroje a pomůcky), aerosolové dávkovače pro lékařské účely, ortopedické bandáže, bandáže (suspensory), baňky lékařské, berle pro tělesně postižené, dávkovače pilulek, defibrilátory, chirurgické dlahy, drenáže pro lékařské účely elastické, elektrokardiografy, hematimetry, chirurgické přístroje a nástroje, chirurgické nitě, chirurgické svorky, injekční jehly, jehly pro chirurgické účely, chrániče sluchu, inhalátory, injekční stříkačky pro lékařské účely, irigátory pro lékařské účely, kanyly, punčochy pro chirurgické účely, kapátka pro lékařské účely, katétrů, kondomy, prezervativy, kýlní pásy, masážní přístroje, misky pro lékařské účely, nádoby pro podávání léků, nádoby na moč, elastické

obvazy, ochranné podušky proti proleženinám, ortopedické výrobky, ortopedické pomůcky a obuv, pesary, podušky vyhřívávané elektricky pro léčebné účely, inkontinenční prostěradla, gumová prostěradla na inkontinenci, inkontinenční podložky na lůžko, inkontinenční prostěradla pro kojence, inkontinenční prostěradla pro malé děti, pomůcky na močovou inkontinenci u žen, přístroje a zařízení používané na kontrolu inkontinence, ochranné povlaky na matrace pro inkontinentní pacienty, lůžkoviny pro lékařské účely, pulzometry, punčochy na křečové žíly, resuscitační přístroje, respirátory, roušky chirurgické, rukavice pro lékařské účely, stříkačky injekční pro lékařské účely, špachtle krční, těhotenské pásy, teploměry pro lékařské účely, ušní ucpávky, zábaly ohřívací pro první pomoc, přístroje a zařízení pro péči o kojence spadající do této třídy, pomůcky na krmení, dudlíky, dětské láhve, kojenecké láhve, dětské a kojenecké láhve s dudlíkem, dudlíky na dětské láhve, sací láhve pro děti, nádoby na kojenecké láhve, uzávěry kojeneckých láhví, kousací kroužky, kousací pomůcky na zuby, odsávačky mateřského mléka, elektrické a ruční odsávačky hlenů, monitory dechu k lékařskému použití, intravaskulární implantáty ze syntetických materiálů, tvarované polštáře do postelí (přízpusobené pro zdravotnické účely), speciálně upravené nádoby na likvidaci lékařských nástrojů, injekčních stříkaček a dalšího kontaminovaného zdravotního odpadu, prostředky na měření krevního cukru, dentální přístroje, nástroje a zařízení, tlakoměry na měření krevního tlaku, suspensory, zařízení pro léčbu pohybového aparátu, kineziologické tejpů, ortézy a podpěry pro lékařské účely, chladicí a hřejivé gelové obklady pro lékařské účely, chemicky aktivované hřejivé gelové sáčky pro lékařské účely, chemicky aktivované chladicí gelové sáčky pro lékařské účely, pásy s hřejivými vložkami pro lékařské účely, invalidní chodítka, křesla klozetová pevná a pojízdná, nástavce na WC, madla, stolky k lůžku, polštáře pro lékařské účely, matrace pro lékařské účely, podložky pro nemocniční lůžka, podložky antidekubitní, operační rukavice, latexové rukavice lékařské, punčochy lékařské, pinzety pro lékařské použití, lékařské nůžky, lahvičky pro lékařské potřeby, sáčky na moč, nádoby na testování moči, přenosné ruční nádoby na moč, skalpely pro lékařské použití, roušky k lékařskému použití, roušky operační, kofferdam (zubní roušky), katgut (chirurgické nitě), léčebné nosní svorky proti chrápání, oděvy a obuv pro lékařské a léčebné účely, protirevmatické náramky a prsteny, prostředky na uzavírání ran, prostředky na masáž chodidel, prostředky na ochranu sluchu; (12) fusaky uzpůsobené pro dětské kočárky, příkrývky na dětské kočárky, moskytiéry na dětské kočárky, ochranné obaly na dětské kočárky, popruhy do kočárků, tašky k dětským kočárkům, košíky do kočárků, příslušenství dětských kočárků, prostředky pro přepravu dětí a nepohyblivých osob; (16) tiskoviny, papíry, prospekty, návody, etikety, vizitky, plakáty, brožury, časopisy (periodika), katalogy, krabice z papíru nebo lepenky, letáky, papírové banner, reklamní tabule z papíru nebo lepenky, pytle a balící a obalové materiály a materiály pro skladování z papíru, lepenky nebo z plastů, papírové obaly na mlékárenské výrobky, tašky a sáčky z papíru, lepenky nebo plastických hmot na balení, papírové bryndáčky, papírové odličovací ubrousky, papírové odličovací polštářky, balící papír, lepicí natištěné etikety určené výhradně na kosmetické výrobky; (21) hřebeny a kartáčky na vlasy, lahvičky, dětské nádoby, mycí houby, soupravy na zubní péči zahrnující zubní kartáčky a nitě, zubní kartáčky, pouzdra na zubní kartáčky, držáky na zubní kartáčky, stojany na zubní kartáčky, mezizubní kartáčky na čištění zubů, krabičky na léky pro osobní použití, léčivé dentální nitě, zubní nitě na baterky; (25) spodní prádlo pro těhotné a kojící ženy, bryndáčky, ne papírové, textilní bryndáčky, plastové bryndáčky, oděvy, obuv, pokrývky hlavy; (28) hračky, hračky do kočárků, skládačky; (29) mléko, mléčné výrobky, mléčné kaše, dětské mléčné kaše, náhražky mléka a mléčných výrobků, výrobky na bázi mléka, mléčné nápoje s převažujícím podílem mléka, sušené mléko, mléko v prášku, aromatizované mléko, zpracované ovoce, houby a zelenina, ořechy a luštěniny, konzervované, mražené, sušené a vařené ovoce, houby, zelenina, ořechy a luštěniny, zpracované maso, ryby, drůbež a zvěřina, konzervované, mražené, sušené a vařené maso, ryby, drůbež a zvěřina, hotová jídla obsahující převážně maso, ryby, drůbež, zvěřinu, ovoce, houby, zeleninu, ořechy a luštěniny, dětské příkrmy obsahující převážně maso, ryby, drůbež, zvěřinu, ovoce, houby, zeleninu, ořechy a luštěniny, pokrmy do ruky obsahující převážně maso, ryby, drůbež, zvěřinu, ovoce, houby, zeleninu, ořechy a luštěniny, občerstvení pro kojence, batolata a děti na bázi ovoce, zeleniny a kokosového mléka (s výjimkou zmrzliny), jogurty, jogurtové nápoje, občerstvení na bázi jogurtu, bio občerstvení na bázi jogurtu, svačinky na bázi masa, ryb, drůbeže, zvěřiny, ovoce, hub, zeleniny, ořechů a luštěnin, zeleninová a ovocná pyré; (30) kaše, dětské kaše, obilninové kaše, rýžová, ovesná a kukuřičná kaše, mléčná obilná, rýžová, ovesná a kukuřičná kaše, dětská kaše obilná, rýžová, ovesná a kukuřičná, dětská výživa (příkrm) s cereáliemi, obilninami, ovesnými a pšeničnými vločkami, kukuřičnými lupínky, piškoty, krupicí, rýží, těstovinami, sušenky, kreky,

- dětské sušenky, dětské krekry, cukrovinky, čaj, čaj pro kojence, batolata a děti, mléčné zmrzliny, sorbety, mražený jogurt jako zmrzlina; (32) nealkoholické nápoje, ovocné nápoje a ovocné šťávy, sirupy a jiné nealkoholické přípravky pro přípravu nápojů, nápoje z ovocných šťáv, nektar ovocný (nealkoholický); (35) reklama, propagace, marketing, reklama, propagace a marketing on-line, služby v oblasti reklamy a propagace prodeje, distribuce vzorků výrobků, zaslání reklamních materiálů zákazníkům, obchodní poradenské služby, obchodní informace a rady pro spotřebitele (poradna pro spotřebitele), obchodní zprostředkovatelské služby, zajišťování obchodních transakcí a obchodních kontaktů, prezentace zboží a služeb, služby předvádění výrobků a vystavování zboží, licence na výrobky a služby pro třetí osoby (komerční správa), pronájem reklamních materiálů, pronájem reklamních ploch, průzkum trhu, průzkum veřejného mínění, rozhlasová a televizní reklama, pomoc v obchodní a podnikatelské činnosti, management a administrativní služby, administrativní zpracování dat, řízení lidských zdrojů a náborové služby, kancelářské služby, obchodní analýzy, průzkum a informační nákup a maloobchodní služby, velkoobchodní služby, nákup, prodej, on-line nákup a on-line prodej výrobků uvedených výše ve třídách 3, 5, 8, 9, 10, 12, 16, 21, 25, 28, 29, 30 a 32 tohoto seznamu, zprostředkování nákupu a prodeje výrobků uvedených výše ve třídách 3, 5, 8, 9, 10, 12, 16, 21, 25, 28, 29, 30 a 32 tohoto seznamu, informační, poradenské a konzultační služby v rámci výše uvedených služeb ve třídě 35; (39) doprava a doručování zboží, balení a skladování zboží, doručování poštovních zásilek, kurýrní služby, informační, poradenské a konzultační služby v rámci výše uvedených služeb ve třídě 39; (41) vzdělávací a školící služby, publikační činnost, elektronické publikování, vydávání knih a časopisů, pořádání, vedení a organizování konferencí, kongresů a symposií, pořádání a řízení pracovních setkání (školení), informační, poradenské a konzultační služby v rámci výše uvedených služeb ve třídě 41; (44) farmaceutické služby, farmaceutické poradenství, služby lékárny, služby poskytované lékárníky (příprava receptů), individuální příprava léčiva, adjustace lékových forem pro veřejnost, provoz lékáren, provoz výdejen léků, lékárenské poradenství, poradenství v oblasti léčiv, telemedicínské služby, zdravotní poradenství, lékařské služby, veterinární služby, péče o hygienu a krásu osob a zvířat, rentgenová vyšetření a odběry krevních vzorků, služby týkající se umělého oplodnění, pronájem zdravotnického vybavení, zdravotní poradenství pro osoby se zdravotním postižením, úprava protetických pomůcek, informační, poradenské a konzultační služby v rámci výše uvedených služeb ve třídě 44.
- (730) **Dr. Max BDC, s.r.o.**, Na Florenci 2116/15, Praha 1, Nové Město, 11000, CZ
- (740) Mgr. Martina Zdvihalová, Ph.D. - patentová a právní kancelář, Mgr. Martina Zdvihalová Ph.D., K Pazderně 2031, Benešov, 25601

- (210) **O-583388**
(220) 11.01.2023
(320) 11.01.2023
(511) 3, 5, 8, 9, 10, 12, 16, 21, 25, 28, 29, 30, 32, 35, 39, 41, 44
(540)



Lékárna první volby

- (593) Obrazová
- (510) (3) kosmetika a kosmetické přípravky, přípravky pro osobní hygienu, neléčivá kosmetika, pleťová kosmetika, toaletní přípravky, tělová vlasová kosmetika, podkladová kosmetika, zkrášlující kosmetika, barevná kosmetika, dekorativní kosmetika, hydratační přípravky kosmetické, čisticí mléko pro toaletní potřeby, kosmetické barvy, depilační přípravky, zpevňovače nehtů (kosmetika), kosmetika na obočí, pleťové masky (kosmetika), oční linky (kosmetika), samoopalovací mléka a krémy kosmetické, obličejové peelingy kosmetické, odličovací krémy,

adstringentní přípravky pro kosmetické účely, balzámy jiné než pro léčebné účely, barviva toaletní, bělicí a čisticí přípravky na kůži, čisticí oleje, přípravky pro depilaci, přípravky na holení a po holení, antiseptický kamencec, deodoranty pro lidskou potřebu nebo pro zvířata, kolínská voda, kosmetické přípravky do koupele, laky na nehty, lepidla pro kosmetické účely, líčidla (make-up), masážní gely jiné než pro léčebné účely, mýdla, antiperspirační mýdlo, dezinfekční mýdlo, dezodorizační mýdlo, medicínální mýdla, odlakovače, nálepky na nehty, pomády pro kosmetické účely, pudr kosmetický, rtěnky, toaletní voda, tužky kosmetické, vata pro kosmetické účely, vatové tyčinky pro kosmetické účely, kosmetické ubrousky, vazelína z ropy pro kosmetické účely, voda po holení, vosk depilační, oleje pro toaletní účely, kosmetika pro děti, vlhčené ubrousky, vlhčené hygienické ubrousky, dětské čisticí ubrousky, krém proti opruzeninám, kosmetika pro těhotné a kojící ženy, čisticí prostředky a vonné přípravky, prací prostředky, avivážní prostředky, prací prášek pro děti, aviváž pro děti, bylinné výtažky pro kosmetické účely, přípravky pro péči o vlasy, pleť a nehty, kosmetické přípravky pro péči o vlasy, pleť a nehty, bylinné výtažky pro kosmetické účely, přípravky pro mytí a ošetřování vlasů, kosmetické přípravky pro čištění a revitalizaci vlasů, vlasové vody, vlasové kondicionéry, barvy na vlasy, šampóny, masky na vlasy, séra na vlasy, laky na vlasy, lesky na vlasy, pomády na vlasy, tužidla na vlasy, suché šampóny, šampóny pro zvířata, zubní pasty, gelové zubní pasty, zubní prášek ve formě pasty, přípravky na čištění zubů, detekční tablety k osobnímu použití při indikaci zubního kamene, rozpustné tablety na čištění zubních protéz, neléčivá ústní vody, parfumerie a vonné přípravky, mycí přípravky pro intimní hygienu a deodoranti přípravky, vaginální výplachy pro osobní hygienu nebo jako deodoranty, vaginální výplachy pro intimní hygienu nebo deodoranti použití, gely pro intimní hygienu, čisticí ubrousky pro intimní hygienu, kosmetické přípravky pro zeštíhlení, přípravky proti pocení (toaletní potřeby), čisticí prostředky na kosmetické štětky; (5) farmaceutické, lékařské a veterinární výrobky a přípravky spadající do této třídy, léčivé přípravky a doplňky, hygienické přípravky a výrobky, farmaceutické a léčebné výrobky a přípravky pro péči o vlasy, pleť a nehty, farmaceutické a léčebné výrobky a přípravky pro péči o vlasy v podobě tablet, pilulek nebo kapslí, léčivé přípravky pro stimulaci růstu vlasů nebo proti jejich ztrátě, balzámy pro léčebné účely, léčivé šampóny a vlasové vody, zdravotnické prostředky a preparáty v rámci této třídy, zubní pasty s léčebnými účinky, léčivé ústní vody, antiseptické ústní vody, lepidlo pro připevnění zubní protézy, vaginální výplachy, přípravky na vaginální výplach k lékařskému použití, léčebné vaginální výplachy, vaginální hydratační přípravky, přípravky pro zvlhčení vagíny, čípky, vaginální čípky, léčivé gely pro intimní péči a hygienu, léčivé vlhčené hygienické ubrousky, balzámy pro léčebné účely, kosmetické přípravky pro léčebné účely, bylinné výtažky pro léčebné účely, hygienické přípravky pro léčebné účely, potravní doplňky pro lidskou potřebu a pro zvířata, dietní potraviny a dietetické přípravky pro léčebné nebo veterinární účely, potravní doplňky a dietetické přípravky, léčivé potravní a dietetické výrobky a přípravky k lékařským účelům, léčivé potravní a dietetické výrobky a přípravky k lékařským účelům určené k ochraně kloubů, vazivového aparátu, kůže, vlasů a jiných částí pohybového aparátu a lidského organismu, dietetické potraviny s kloubní bílkovinou pro lékařské použití, aminokyseliny pro lékařské účely, kolagen pro lékařské použití, bylinné výrobky pro léčebné účely, léčivé nápoje, želatinové výrobky pro lékařské účely, vitamin D, potravinové doplňky pro léčebné účely, vitaminové přípravky a doplňky, kojenecké mléko, sušené kojenecké mléko, sušené mléko pro výživu batolat a dětí, mléko v prášku (kojenecká strava), dětská jídla ze sušeného mléka, speciální mléka, speciální mléka pro kojence, batolata a děti, hypoalergenní a antirefluxní mléka, potraviny pro kojence a batolata, potraviny pro děti jako dětská a kojenecká výživa, dětské příkrmy, dětské příkrmy ovocné, zeleninové a maso-zeleninové, nektar ovocný pro kojence a děti, dietetické výrobky a přípravky pro kojence, batolata a děti, potraviny pro zvláštní lékařské účely, dezinfekční a antiseptické přípravky, dezinfekční přípravky pro hygienické účely, dětské pleny, inkontinenční pleny, inkontinenční vložky, inkontinenční oděvy, jednorázové inkontinenční vložky, pleny pro osoby trpící inkontinencí, pleny pro dospělé, jednorázové papírové pleny, celulózové pleny, papírové pleny pro inkontinentní osoby, hygienické vložky pro inkontinentní osoby, vatové tyčinky pro lékařské a kosmetické účely, vatové tyčinky do uší pro děti, absorpční výrobky pro osobní hygienu, vložky do podprsenek (při kojení), absorpční jednorázové podložky, podložky na výměnu dětských plen (jednorázové), dámské hygienické výrobky, hygienické kalhotky, hygienické vložky, poporodní kalhotky, léčivá mýdla, léčivé přípravky pro ústní hygienu, léčivé přípravky, léčivé byliny a čaje, potravinové doplňky, vitamínové, minerální, bílkovinné a proteinové přípravky (doplňky výživy), výživové vlákniny, přípravky léčebné i neléčebné sloužící ke stimulaci, pro zvýšení výkonnosti a

urychlení regenerace, snižování hmotnosti, posílení imunity organismu a zlepšení zdraví, kloubní výživa, výživové přípravky pro doplnění stravy včetně fitness přípravků v rámci této třídy, potravinové doplňky sloužící k posílení imunity organismu a zlepšení fyzického zdraví, farmaceutické výrobky a jiné výrobky pro léčebné humánní nebo veterinární účely, analgetika, anestetika, anthelmintika (léky na vypuzení červů z těla), antibakteriální, dezinfekční přípravky, antibiotika, antikoncepční přípravky (chemické), antipyretika, antiseptika, antiuratika, algináty, alkaloidy, alkohol pro lékařské účely, alkohol pro farmaceutické účely, aminokyseliny pro lékařské účely, bylinné čaje pro lékařské účely, léčivé byliny, léčivé bahno, bakteriální přípravky pro lékařské a zvěrolékařské účely, balzámy pro lékařské účely, bikarbonát sodný pro farmaceutické účely, bílkovinné přípravky pro lékařské účely, biologické přípravky pro lékařské účely, biologické přípravky pro zvěrolékařské účely, vizmutové přípravky pro farmaceutické účely, bronchodilatační přípravky, brusné prostředky (na zuby), netabákové cigarety pro lékařské účely, cupanina pro farmaceutické účely, čichací soli, čípky, čistící přípravky pro kontaktní čočky, diagnostické přípravky pro lékařské účely, deodoranty jiné než pro lidskou potřebu nebo pro zvířata, detergenty pro lékařské účely, digestiva pro farmaceutické účely, drogy pro léčebné účely, diagnostické přípravky pro lékařské účely, chemické přípravky pro diagnostikování těhotenství, dietetické látky upravené pro lékařské účely, dietní potraviny upravené pro lékařské účely, digestiva pro farmaceutické účely, doplňky potraviny minerální, doplňky výživové, enzymatické přípravky pro lékařské účely, enzymatické přípravky pro zvěrolékařské účely, eukalyptol pro farmaceutické účely, fenyl pro lékařské účely, fermenty pro farmaceutické účely, formaldehyd pro farmaceutické účely fungicidy, gáza na obvazování, glukóza, glycerin pro lékařské účely, guajakol pro farmaceutické účely, gumiguta pro lékařské účely, přípravky proti hemoroidům, hemostatické tyčinky, hojivé (léčivé) houby (ne potraviny), hormony pro lékařské účely, hořčičné náplasti, chemické přípravky pro farmaceutické účely, chinin pro lékařské účely, chirurgické obvazy, chirurgické roušky, chloralhydrát pro farmaceutické účely, infuze (medicinální), jodidy a jod pro farmaceutické účely, jodová tinktura, jojoba, kámen vinný pro farmaceutické účely, kapsle pro léky, karbol (přípravek na hubení parazitů), kokain pro léčebné účely, kolodium pro farmaceutické účely, léčivé kořeny, léčivé koupelové soli, kreozot (olejovitá směs fenolických látek) pro farmaceutické účely, kurare, léčiva na kuří oka, laktóza pro farmaceutické účely, zubní laky, laxativa, lecitin pro lékařské účely, léčiva na zuby, léčiva pro humánní medicínu, léčiva pro zvěrolékařské účely, lékárníčky včetně obsahu, leptací tyčinky, linimenty (tekuté masti), magnezium (oxid hořečnatý) pro farmaceutické účely, masti na popáleniny od slunce, masti pro farmaceutické účely, mateří kašička pro lékařské účely, medicinální infuze, menstruační vložky a tampóny, mentol pro léčebné účely, mikroorganismy pro použití v lékařství a zvěrolékařství, minerální vody pro lékařské účely, přípravky na mozoly, náplasti, narkotika pro léčebné účely, obvazový materiál, obklady, obvazy spadající do této třídy, obvazy tlakové, otírací tampóny pro lékařské použití, octany pro farmaceutické účely, oleje pro lékařské použití, opalovací tablety, opiáty pro léčebné účely, oplátkové kapsle pro farmaceutické účely, opodeldok, osobní sexuální lubrikanty, pásky přilnavé pro lékařské účely, pastilky pro farmaceutické účely, pásy pro hygienické vložky, pektin pro farmaceutické účely, peptony pro farmaceutické účely, peroxid vodíku pro lékařské účely, pleny pro domácí mazlíčky, chemické přípravky pro ošetřování plísňe, projímadla, propolis pro farmaceutické účely, protiparazitické přípravky, protiparazitické obojky pro zvířata, přípravky na hubení roztočů, přípravky potlačující chuť k jídlu pro lékařské účely, reagenční papír pro lékařské nebo veterinární účely, repelenty proti hmyzu, ricinový olej pro lékařské účely, roztoky pro kontaktní čočky, sedativa, sirupy pro farmaceutické účely, soli do minerálních koupelí, steroidy, sulfonamidy (léčiva), styptika (přípravky pro zastavení krvácení), skrob pro dietetické nebo farmaceutické účely, tinktury (farmaceutické přípravky), tyčinky proti bradavicím, uhlí živočišné pro farmaceutické účely, uspávací přípravky, vata pro lékařské účely, dietetické vlákniny, žvýkací gummy i pro lékařské účely, homeopatické výrobky, léčebná kosmetika, zdravotnické obvazy spadající do této třídy, zdravotnické tampóny, sterilizační prostředky, antikoncepční prostředky (nástroje a pomůcky), čistící prostředky k lékařským účelům, savé vložky, pleny pro nemocné, břišní šátky, lepící pásy pro lékařské účely, veterinární výrobky a přípravky, farmaceutické přípravky pro urologii, doplňky stravy pro muže, doplňky stravy na podporu potence, doplňky stravy na podporu prostaty, doplňky stravy na podporu vitality, farmaceutické a léčebné výrobky a přípravky pro normální funkci cévní soustavy a zmírnění pocitu unavených a těžkých nohou, léčivé krémy na nohy, gely pro léčebné a terapeutické účely, doplňky stravy s obsahem rostlinných enzymů určené pro systémovou enzymoterapii, potravinové doplňky obsahující rostlinné enzymy s posilujícími účinky na organismus, farmaceutické přípravky k léčbě

dýchací soustavy, bylinné doplňky stravy k léčbě dýchací soustavy a podpory sekreci hlenu, spreje, protizánětlivé spreje a přípravky, léčivé spreje a kapky, léčivé spreje pro ošetření úst a hltanu, léčivé spreje pro zmírnění bolesti v krku, farmaceutické přípravky k inhalaci pro léčbu respiračních onemocnění a poruch, farmaceutické přípravky k léčbě ucpaného nosu, nosní kapky, nosní spreje, doplněk stravy určený pro ženy plánující těhotenství, doplněk stravy určený těhotným ženám do 12. týdne těhotenství, kyselina listová pro lékařské použití, doplňky stravy určený k ochraně kloubů, vazů, šlach, chrupavek, svalů, kůže, vlasů, nehtů a jiných částí pohybového aparátu a lidského organismu, dietetické potraviny s kloubní bílkovinou pro lékařské použití, doplňky stravy pro regeneraci kloubů a léčbu pohybového aparátu se silným protizánětlivým účinkem určené k léčbě bolesti kloubů způsobené artrózou a artritidou, doplněk stravy určený na zklidnění, snadné usínání a kvalitní spánek, doplněk stravy pro normální funkci nervové soustavy, farmaceutické přípravky ke zmírnění hmyzích bodnutí, kopřivky, spálenin od sluníčka a povrchových popálenin, léčivé gely ke zmírnění hmyzích bodnutí, kopřivky, spálenin od sluníčka a povrchových popálenin, protizánětlivé gely, chladivé gely, chladivé masti, protizánětlivé masti, chladivé spreje, léčivé pastilky, léčivé gely a masti, tinktury pro léčebné účely, soli a solné roztoky k lékařským účelům, minerální přípravky, homeopatické přípravky, farmaceutické, homeopatické a vitamínové přípravky tabletované, v prášku, měkkých kapslích, tvrdých želatinových kapslích a v sirupu, výrobky pro hubení škodlivých zvířat, fungicidy, herbicidy, materiály pro plombování zubů a pro zubní otisky; (8) nástroje s ručním pohonem, zejména břitvy, stroje na stříhání (ruční stroje), nůžky a kleštičky na nehty a pedikúru, žiletky; (9) ochranné přilby, dětské ochranné přilby, zásepky do zásuvky, chůvičky, video chůvičky, bezpečnostní, zabezpečovací, ochranná a signalizační zařízení, optické prostředky na korekci zrakových vad, měřicí přístroje a nástroje, elektrické nebo elektronické měřiče zahrnující nástroje a přístroje měřící tělesnou teplotu (ne pro lékařské účely), jednorázové rukavice pro laboratorní použití; (10) lékařské přístroje, nástroje a potřeby, nábytek a lůžkoviny pro lékařské účely, protetické výrobky a umělé implantáty, materiál pro lékařské použití v humánní medicíně s výjimkou materiálů pro dentální použití, antikoncepční prostředky, s výjimkou chemických, antikoncepčních prostředků (nástroje a pomůcky), aerosolové dávkovače pro lékařské účely, ortopedické bandáže, bandáže (suspensory), baňky lékařské, berle pro tělesně postižené, dávkovače pilulek, defibrilátory, chirurgické dlahy, drenáže pro lékařské účely elastické, elektrokardiografy, hematimetry, chirurgické přístroje a nástroje, chirurgické nítě, chirurgické svorky, injekční jehly, jehly pro chirurgické účely, chrániče sluchu, inhalátory, injekční stříkačky pro lékařské účely, irigátory pro lékařské účely, kanyly, punčochy pro chirurgické účely, kapátka pro lékařské účely, katetry, kondomy, prezervativy, kýlní pásy, masážní přístroje, misky pro lékařské účely, nádobky pro podávání léků, nádoby na moč, elastické obvazy, ochranné podušky proti proleženinám, ortopedické výrobky, ortopedické pomůcky a obuv, pesary, podušky vyhříváné elektricky pro léčebné účely, inkontinenční prostředka, gumová prostředka na inkontinenci, inkontinenční podložky na lůžko, inkontinenční prostředka pro kojence, inkontinenční prostředka pro malé děti, pomůcky na močovou inkontinenci u žen, přístroje a zařízení používané na kontrolu inkontinence, ochranné povlaky na matrace pro inkontinenční pacienty, lůžkoviny pro lékařské účely, pulzometry, punčochy na křečové žíly, resuscitační přístroje, respirátory, roušky chirurgické, rukavice pro lékařské účely, stříkačky injekční pro lékařské účely, špachtle krční, těhotenské pásy, teploměr pro lékařské účely, ušní ocpávky, zábalový ohřívací pro první pomoc, přístroje a zařízení pro péči o kojence spadající do této třídy, pomůcky na krmení, dudlíky, dětské láhve, kojenecké láhve, dětské a kojenecké láhve s dudlíkem, dudlíky na dětské láhve, sací láhve pro děti, nádoby na kojenecké láhve, uzávěry kojeneckých láhví, kousací kroužky, kousací pomůcky na zuby, odsávačky mateřského mléka, elektrické a ruční odsávačky hlenů, monitory dechu k lékařskému použití, intravaskulární implantáty ze syntetických materiálů, tvarované polštáře do postelí (přízpusobené pro zdravotnické účely), speciálně upravené nádoby na likvidaci lékařských nástrojů, injekčních stříkaček a dalšího kontaminovaného zdravotního odpadu), prostředky na měření krevního cukru, dentální přístroje, nástroje a zařízení, tlakoměry na měření krevního tlaku, suspensory, zařízení pro léčbu pohybového aparátu, kineziologické tejpky, ortézy a podpěry pro lékařské účely, chladicí a hřejivé gelové obklady pro lékařské účely, chemicky aktivované hřejivé gelové sáčky pro lékařské účely, chemicky aktivované chladicí gelové sáčky pro lékařské účely, pásy s hřejivými vložkami pro lékařské účely, invalidní chodítka, křesla klozetová pevná a pojízdná, nástavce na WC, madla, stolky k lůžku, polštáře pro lékařské účely, matrace pro lékařské účely, podložky pro nemocní lůžka, podložky antidekubitní, operační rukavice, latexové rukavice lékařské, punčochy lékařské, pinzety pro lékařské použití, lékařské nůžky,

lahvičky pro lékařské potřeby, sáčky na moč, nádoby na testování moči, přenosné ruční nádoby na moč, skalpely pro lékařské použití, roušky k lékařskému použití, roušky operační, kofferdam (zubní roušky), katgut (chirurgické nitě), léčebné nosní svorky proti chrápání, oděvy a obuv pro lékařské a léčebné účely, protirevmatické náramky a prsteny, prostředky na uzavírání ran, prostředky na masáž chodidel, prostředky na ochranu sluchu; (12) fusaky uzpůsobené pro dětské kočárky, příkrývky na dětské kočárky, moskytiéry na dětské kočárky, ochranné obaly na dětské kočárky, popruhy do kočárků, tašky k dětským kočárkům, košíky do kočárků, příslušenství dětských kočárků, prostředky pro přepravu dětí a nepohyblivých osob; (16) tiskoviny, papíry, prospekty, návody, etikety, vizitky, plakáty, brožury, časopisy (periodika), katalogy, krabice z papíru nebo lepenky, letáky, papírové bannery, reklamní tabule z papíru nebo lepenky, pytle a balící a obalové materiály a materiály pro skladování z papíru, lepenky nebo z plastů, papírové obaly na mlékařské výrobky, tašky a sáčky z papíru, lepenky nebo plastických hmot na balení, papírové bryndáčky, papírové odličovací ubrousky, papírové odličovací polštářky, balící papír, lepicí natíštěné etikety určené výhradně na kosmetické výrobky; (21) hřebeny a kartáčky na vlasy, lahvičky, dětské nádobí, mycí houby, soupravy na zubní péči zahrnující zubní kartáčky a nitě, zubní kartáčky, pouzdra na zubní kartáčky, držáky na zubní kartáčky, stojany na zubní kartáčky, mezizubní kartáčky na čištění zubů, krabičky na léky pro osobní použití, léčivé dentální nitě, zubní nitě na baterky; (25) spodní prádlo pro těhotné a kojící ženy, bryndáčky, ne papírové, textilní bryndáčky, plastové bryndáčky, oděvy, obuv, pokrývky hlavy; (28) hračky, hračky do kočárků, skladačky; (29) mléko, mléčné výrobky, mléčné kaše, dětské mléčné kaše, náhražky mléka a mléčných výrobků, výrobky na bázi mléka, mléčné nápoje s převládajícím podílem mléka, sušené mléko, mléko v prášku, aromatizované mléko, zpracované ovoce, houby a zelenina, ořechy a luštěniny, konzervované, mražené, sušené a vařené ovoce, houby, zelenina, ořechy a luštěniny, zpracované maso, ryby, drůbež a zvěřina, konzervované, mražené, sušené a vařené maso, ryby, drůbež a zvěřina, hotová jídla obsahující převážně maso, ryby, drůbež, zvěřinu, ovoce, houby, zeleninu, ořechy a luštěniny, dětské příkrmy obsahující převážně maso, ryby, drůbež, zvěřinu, ovoce, houby, zeleninu, ořechy a luštěniny, pokrmy do ruky obsahující převážně maso, ryby, drůbež, zvěřinu, ovoce, houby, zeleninu, ořechy a luštěniny, občerstvení pro kojence, batolata a děti na bázi ovoce, zeleniny a kokosového mléka (s výjimkou zmrzliny), jogurty, jogurtové nápoje, občerstvení na bázi jogurtu, bio občerstvení na bázi jogurtu, svačinky na bázi masa, ryb, drůbeže, zvěřiny, ovoce, hub, zeleniny, ořechů a luštěnin, zeleninová a ovocná pyré; (30) kaše, dětské kaše, obilninové kaše, rýžová, ovesná a kukuřičná kaše, mléčná obilná, rýžová, ovesná a kukuřičná kaše, dětská kaše obilná, rýžová, ovesná a kukuřičná, dětská výživa (příkrm) s cereáliemi, obilninami, ovesnými a pšeničnými vločkami, kukuřičnými lupínky, piškoty, krupicí, rýží, těstovinami, sušenky, krekrý, dětské sušenky, dětské krekrý, cukrovinky, čaj, čaj pro kojence, batolata a děti, mléčné zmrzliny, sorbety, mražený jogurt jako zmrzlina; (32) nealkoholické nápoje, ovocné nápoje a ovocné šťávy, sirupy a jiné nealkoholické přípravky pro přípravu nápojů, nápoje z ovocných šťáv, nektar ovocný (nealkoholický); (35) reklama, propagace, marketing, reklama, propagace a marketing on-line, služby v oblasti reklamy a propagace, distribuce vzorků výrobků, zasílání reklamních materiálů zákazníkům, obchodní poradenské služby, obchodní informace a rady pro spotřebitele (poradna pro spotřebitele), obchodní zprostředkovatelské služby, zajišťování obchodních transakcí a obchodních kontaktů, prezentace zboží a služeb, služby předvádění výrobků a vystavování zboží, licence na výrobky a služby pro třetí osoby (komerční správa), pronájem reklamních materiálů, pronájem reklamních ploch, průzkum trhu, průzkum veřejného mínění, rozhlasová a televizní reklama, pomoc v obchodní a podnikatelské činnosti, management a administrativní služby, administrativní zpracování dat, řízení lidských zdrojů a náborové služby, kancelářské služby, obchodní analýzy, průzkum a informační služby, maloobchodní služby, velkoobchodní služby, nákup, prodej, on-line nákup a on-line prodej výrobků uvedených výše ve třídách 3, 5, 8, 9, 10, 12, 16, 21, 25, 28, 29, 30 a 32 tohoto seznamu, zprostředkování nákupu a prodeje výrobků uvedených výše ve třídách 3, 5, 8, 9, 10, 12, 16, 21, 25, 28, 29, 30 a 32 tohoto seznamu, informační, poradenské a konzultační služby v rámci výše uvedených služeb ve třídě 35; (39) doprava a doručování zboží, balení a skladování zboží, doručování poštovních zásilek, kurýrní služby, informační, poradenské a konzultační služby v rámci výše uvedených služeb ve třídě 39; (41) vzdělávací a školicí služby, publikační činnost, elektronické publikování, vydávání knih a časopisů, pořádání, vedení a organizování konferencí, kongresů a sympozií, pořádání a řízení pracovních setkání (školení), informační, poradenské a konzultační služby v rámci výše uvedených služeb ve třídě 41; (44) farmaceutické služby, farmaceutické poradenství, služby lékární, služby poskytované lékárníky (příprava

receptů), individuální příprava léčiva, adjustace lékových forem pro veřejnost, provoz lékáren, provoz výdején léků, lékařské poradenství, poradenství v oblasti léčiv, telemedicinské služby, zdravotní poradenství, lékařské služby, veterinární služby, péče o hygienu a krásu osob a zvířat, rentgenová vyšetření a odběry krevních vzorků, služby týkající se umělého oplodnění, pronájem zdravotnického vybavení, zdravotní poradenství pro osoby se zdravotním postižením, úprava protetických pomůcek, informační, poradenské a konzultační služby v rámci výše uvedených služeb ve třídě 44.

- (591) Barevná
(730) **Dr. Max BDC, s.r.o.**, Na Florenci 2116/15, Praha 1, Nové Město, 11000, CZ
(740) Mgr. Martina Zdvihalová, Ph.D. - patentová a právní kancelář, Mgr. Martina Zdvihalová Ph.D., K Pazderně 2031, Benešov, 25601

- (210) **O-583389**
(220) 11.01.2023
(320) 11.01.2023
(511) 3, 5, 8, 9, 10, 12, 16, 21, 25, 28, 29, 30, 32, 35, 39, 41, 44
(540)



Nízké ceny pro vaše zdraví

- (593) Obrazová
(510) (3) kosmetika a kosmetické přípravky, přípravky pro osobní hygienu, neléčivá kosmetika, pleťová kosmetika, toaletní přípravky, tělová vlasová kosmetika, podkladová kosmetika, zkrášlující kosmetika, barevná kosmetika, dekorativní kosmetika, hydratační přípravky kosmetické, čisticí mléko pro toaletní potřeby, kosmetické barvy, depilační přípravky, zpevňovače nehtů (kosmetika), kosmetika na obočí, pleťové masky (kosmetika), oční linky (kosmetika), samoopalovací mléka a krémy kosmetické, obličejové peelingsy kosmetické, odličovací krémy, adstringentní přípravky pro kosmetické účely, balzámy jiné než pro léčebné účely, barviva toaletní, bělicí a čisticí přípravky na kůži, čisticí oleje, přípravky pro depilaci, přípravky na holení a po holení, antiseptický kamenec, deodoranty pro lidskou potřebu nebo pro zvířata, kolínská voda, kosmetické přípravky do koupele, laky na nehty, lepidla pro kosmetické účely, líčidla (make-up), masážní gely jiné než pro léčebné účely, mýdla, antiperspirační mýdlo, dezinfekční mýdlo, dezodorizační mýdlo, medicínální mýdla, odlakovače, nálepky na nehty, pomády pro kosmetické účely, pudr kosmetický, rtěnky, toaletní voda, tužky kosmetické, vata pro kosmetické účely, vatové tyčinky pro kosmetické účely, kosmetické ubrousky, vazelína z ropy pro kosmetické účely, voda po holení, vosk depilační, oleje pro toaletní účely, kosmetika pro děti, vlhčené ubrousky, vlhčené hygienické ubrousky, dětské čisticí ubrousky, krém proti opruzeninám, kosmetika pro těhotné a kojící ženy, čisticí prostředky a vonné přípravky, prací prostředky, avivážní prostředky, prací prášek pro děti, aviváž pro děti, bylinné výtažky pro kosmetické účely, přípravky pro péči o vlasy, pleť a nehty, kosmetické přípravky pro péči o vlasy, pleť a nehty, bylinné výtažky pro kosmetické účely, přípravky pro mytí a ošetřování vlasů, kosmetické přípravky pro čištění a revitalizaci vlasů, vlasové vody, vlasové kondicionéry, barvy na vlasy, šampóny, masky na vlasy, séra na vlasy, laky na vlasy, lesky na vlasy, pomády na vlasy, tužidla na vlasy, suché šampóny, šampóny pro zvířata, zubní pasty, gelové zubní pasty, zubní prášek ve formě pasty, přípravky na čištění zubů, detekční tablety k osobnímu použití při indikaci zubního kamene, rozpustné tablety na čištění zubních protéz, neléčivé ústní vody, parfumerie a vonné přípravky, mycí přípravky pro intimní hygienu a deodoranti přípravky, vaginální výplachy pro osobní hygienu nebo jako deodoranty, vaginální výplachy pro intimní hygienu nebo deodoranti použití, gely pro intimní hygienu, čisticí ubrousky pro intimní hygienu, kosmetické přípravky pro zeštíhlení, přípravky proti pocení (toaletní potřeby), čisticí prostředky na

kosmetické štetěčky; (5) farmaceutické, lékařské a veterinární výrobky a přípravky spadající do této třídy, léčivé přípravky a doplňky, hygienické přípravky a výrobky, farmaceutické a léčebné výrobky a přípravky pro péči o vlasy, pleť a nehty, farmaceutické a léčebné výrobky a přípravky pro péči o vlasy v podobě tablet, pilulek nebo kapslí, léčivé přípravky pro stimulaci růstu vlasů nebo proti jejich ztrátě, balzámy pro léčebné účely, léčivé šampóny a vlasové vody, zdravotnické prostředky a preparáty v rámci této třídy, zubní pasty s léčebnými účinky, léčivé ústní vody, antiseptické ústní vody, lepidlo pro připevnění zubní protézy, vaginální výplachy, přípravky na vaginální výplach k lékařskému použití, léčebné vaginální výplachy, vaginální hydratační přípravky, přípravky pro zvlhčení vagíny, čípky, vaginální čípky, léčivé gely pro intimní péči a hygienu, léčivé vlhčené hygienické ubrousky, balzámy pro léčebné účely, kosmetické přípravky pro léčebné účely, bylinné výtažky pro léčebné účely, hygienické přípravky pro léčebné účely, potravní doplňky pro lidskou potřebu a pro zvířata, dietní potraviny a dietetické přípravky pro léčebné nebo veterinární účely, potravní doplňky a dietetické přípravky, léčivé potravní a dietetické výrobky a přípravky k lékařským účelům, léčivé potravní a dietetické výrobky a přípravky k lékařským účelům určené k ochraně kloubů, vazivového aparátu, kůže, vlasů a jiných částí pohybového aparátu a lidského organismu, dietetické potraviny s kloubní bílkovinou pro lékařské použití, aminokyseliny pro lékařské účely, kolagen pro lékařské použití, bylinné výrobky pro léčebné účely, léčivé nápoje, želatinové výrobky pro lékařské účely, vitamín D, potravinové doplňky pro léčebné účely, vitamínové přípravky a doplňky, kojenecké mléko, sušené kojenecké mléko, sušené mléko pro výživu batolat a dětí, mléko v prášku (kojenecká strava), dětská jídla ze sušeného mléka, speciální mléka, speciální mléka pro kojence, batolata a děti, hypoalergenní a antirefluxní mléka, potraviny pro kojence a batolata, potraviny pro děti jako dětská a kojenecká výživa, dětské příkrmy, dětské příkrmy ovocné, zeleninové a maso-zeleninové, nektar ovocný pro kojence a děti, dietetické výrobky a přípravky pro kojence, batolata a děti, potravní pro zvláštní lékařské účely, dezinfekční a antiseptické přípravky, dezinfekční přípravky pro hygienické účely, dětské pleny, inkontinenční pleny, inkontinenční vložky, inkontinenční oděvy, jednorázové inkontinenční vložky, pleny pro osoby trpící inkontinencí, pleny pro dospělé, jednorázové papírové pleny, celulózové pleny, papírové pleny pro inkontinentní osoby, hygienické vložky pro inkontinentní osoby, vatové tyčinky pro lékařské a kosmetické účely, vatové tyčinky do uší pro děti, absorpční výrobky pro osobní hygienu, vložky do podprsenek (při kojení), absorpční jednorázové podložky, podložky na výměnu dětských plen (jednorázové), dámské hygienické výrobky, hygienické kalhotky, hygienické vložky, poporodní kalhotky, léčiva, mýdla, léčivé přípravky pro ústní hygienu, léčivé přípravky, léčivé byliny a čaje, potravinové doplňky, vitamínové, minerální, bílkovinné a proteinové přípravky (doplňky výživy), výživové vlákniny, přípravky léčebné i neléčebné sloužící ke stimulaci, pro zvýšení výkonnosti a urychlení regenerace, snižování hmotnosti, posílení imunity organismu a zlepšení zdraví, kloubní výživa, výživové přípravky pro doplňkové stravy včetně fitness přípravků v rámci této třídy, potravinové doplňky sloužící k posílení imunity organismu a zlepšení fyzického zdraví, farmaceutické výrobky a jiné výrobky pro léčebné humánní nebo veterinární účely, analgetika, anestetika, anthelmintika (léky na vypuzení červů z těla), antibakteriální, dezinfekční přípravky, antibiotika, antikoncepční přípravky (chemické), antipyretika, antiseptika, antiuratika, algináty, alkaloidy, alkohol pro lékařské účely, alkohol pro farmaceutické účely, aminokyseliny pro lékařské účely, bylinné čaje pro lékařské účely, léčivé byliny, léčivé bahno, bakteriální přípravky pro lékařské a zvěrolékařské účely, balzámy pro lékařské účely, bikarbonát sodný pro farmaceutické účely, bílkovinné přípravky pro lékařské účely, biologické přípravky pro lékařské účely, biologické přípravky pro zvěrolékařské účely, vizmutové přípravky pro farmaceutické účely, bronchodilatační přípravky, brusné prostředky (na zuby), netabákové cigarety pro lékařské účely, cupanina pro farmaceutické účely, čichací soli, čípky, čisticí přípravky pro kontaktní čočky, diagnostické přípravky pro lékařské účely, deodoranty jiné než pro lidskou potřebu nebo pro zvířata, detergenty pro lékařské účely, digestiva pro farmaceutické účely, drogy pro léčebné účely, diagnostické přípravky pro lékařské účely, chemické přípravky pro diagnostikování těhotenství, dietetické látky upravené pro lékařské účely, dietní potraviny upravené pro lékařské účely, digestiva pro farmaceutické účely, doplňky potravy minerální, doplňky výživové, enzymatické přípravky pro lékařské účely, enzymatické přípravky pro zvěrolékařské účely, eukalyptol pro farmaceutické účely, fenykl pro lékařské účely, fermenty pro farmaceutické účely, formaldehyd pro farmaceutické účely fungicidy, gáza na obvazování, glukóza, glycerin pro lékařské účely, guajakol pro farmaceutické účely, gumiguta pro lékařské účely, přípravky proti hemoroidům, hemostatické tyčinky, hojivé (léčivé) houby (ne potraviny), hormony pro lékařské účely,

hořčičné náplasti, chemické přípravky pro farmaceutické účely, chinin pro lékařské účely, chirurgické obvazy, chirurgické roušky, chloralhydrát pro farmaceutické účely, infuze (medicínální), jodidy a jod pro farmaceutické účely, jodová tinktura, jojoba, kámen vinný pro farmaceutické účely, kapsle pro léky, karbol (přípravek na hubení parazitů), kokain pro léčebné účely, kolodium pro farmaceutické účely, léčivé kofeny, léčivé koupelové soli, kreozot (olejovitá směs fenolických látek) pro farmaceutické účely, kurare, léčiva na kuří oka, laktóza pro farmaceutické účely, zubní laky, laxativa, lecitin pro lékařské účely, léčiva na zuby, léčiva pro humánní medicínu, léčiva pro zvěrolékařské účely, lékárníčky včetně obsahu, leptací tyčinky, linimenty (tekuté masti), magnezium (oxid hořečnatý) pro farmaceutické účely, masti na popáleniny od slunce, masti pro farmaceutické účely, materiální kašička pro lékařské účely, medicínální infuze, menstruační vložky a tampóny, mentol pro léčebné účely, mikroorganismy pro použití v lékařství a zvěrolékařství, minerální vody pro lékařské účely, přípravky na mozoly, náplasti, narkotika pro léčebné účely, obvazový materiál, obklady, obvazy spadající do této třídy, obvazy tlakové, otlárací tampóny pro lékařské použití, octany pro farmaceutické účely, oleje pro lékařské použití, opalovací tablety, opiáty pro léčebné účely, oplátkové kapsle pro farmaceutické účely, opodeldok, osobní sexuální lubrikanty, pásky přilnavé pro lékařské účely, pastilky pro farmaceutické účely, pásy pro hygienické vložky, pektin pro farmaceutické účely, peptony pro farmaceutické účely, peroxid vodíku pro lékařské účely, pleny pro domácí mazlíčky, chemické přípravky pro ošetřování plísňe, projímadla, propolis pro farmaceutické účely, protiparazitické přípravky, protiparazitické obojky pro zvířata, přípravky na hubení roztoků, přípravky potlačující chuť k jídlu pro lékařské účely, reagenční papír pro lékařské nebo veterinární účely, repelenty proti hmyzu, ricinový olej pro lékařské účely, roztoky pro kontaktní čočky, sedativa, sirupy pro farmaceutické účely, soli do minerálních koupelí, steroidy, sulfonamidy (léčiva), styptika (přípravky pro zastavení krvácení), škrob pro dietetické nebo farmaceutické účely, tinktury (farmaceutické přípravky), tyčinky proti bradavicím, uhlí živočišné pro farmaceutické účely, uspávací přípravky, vata pro lékařské účely, dietetické vlákniny, žvýkací gumy i pro lékařské účely, homeopatické výrobky, léčebná kosmetika, zdravotnické obvazy spadající do této třídy, zdravotnické tampóny, sterilizační prostředky, antikoncepční prostředky (nástroje a pomůcky), čisticí prostředky k lékařským účelům, savé vložky, pleny pro nemocné, břišní šátky, lepicí pásy pro lékařské účely, veterinární výrobky a přípravky, farmaceutické přípravky pro urologii, doplňky stravy pro muže, doplňky stravy na podporu potence, doplňky stravy na podporu prostaty, doplňky stravy na podporu vitality, farmaceutické a léčebné výrobky a přípravky pro normální funkci cévní soustavy a zmírnění pocitu unavených a těžkých nohou, léčivé krémy na nohy, gely pro léčebné a terapeutické účely, doplňky stravy s obsahem rostlinných enzymů určené pro systémovou enzymoterapii, potravinové doplňky obsahující rostlinné enzymy s posilujícími účinky na organismus, farmaceutické přípravky k léčbě dýchací soustavy, bylinné doplňky stravy k léčbě dýchací soustavy a podpory sekrece hlenu, spreje, protizánětlivé spreje a přípravky, léčivé spreje a kapky, léčivé spreje pro ošetření úst a hltanu, léčivé spreje pro zmírnění bolesti v krku, farmaceutické přípravky k inhalaci pro léčbu respiračních onemocnění a poruch, farmaceutické přípravky k léčbě upaného nosu, nosní kapky, nosní spreje, doplňkové stravy určené pro ženy plánující těhotenství, doplňkové stravy určené těhotným ženám do 12. týdne těhotenství, kyselina listová pro lékařské použití, doplňky stravy určené k ochraně kloubů, vazů, šlach, chrupavek, svalů, kůže, vlasů, nehtů a jiných částí pohybového aparátu a lidského organismu, dietetické potraviny s kloubní bílkovinou pro lékařské použití, doplňky stravy pro regeneraci kloubů a léčbu pohybového aparátu se silným protizánětlivým účinkem určené k léčbě bolesti kloubů způsobené artrózou a artritidou, doplňkové stravy určené na zklidnění, snadné usínání a kvalitní spánek, doplňkové stravy pro normální funkci nervové soustavy, farmaceutické přípravky ke zmírnění hmyzích bodnutí, kopřivky, spálenin od sluníčka a povrchových popálenin, léčivé gely ke zmírnění hmyzích bodnutí, kopřivky, spálenin od sluníčka a povrchových popálenin, protizánětlivé gely, chladivé gely, chladivé masti, protizánětlivé masti, chladivé spreje, léčivé pastilky, léčivé gely a masti, tinktury pro léčebné účely, soli a solné roztoky k lékařským účelům, minerální přípravky, homeopatické přípravky, farmaceutické, homeopatické a vitamínové přípravky tabletované, v prášku, měkkých kapslích, tvrdých želatinových kapslích a v sirupu, výrobky pro hubení škodlivých zvířat, fungicidy, herbicidy, materiály pro plombování zubů a pro zubní otisky; (8) nástroje s ručním pohonem, zejména břitvy, strojky na stříhání (ruční strojky), nůžky a kleštičky na nehty a pedikúru, žiletky; (9) ochranné přílby, dětské ochranné přílby, záslepký do zásuvky, chůvičky, video chůvičky, bezpečnostní, zabezpečovací, ochranná a signalizační zařízení, optické prostředky na korekci zrakových vad, měřicí přístroje a nástroje, elektrické nebo elektronické měřiče zahrnující nástroje a přístroje

měřicí tělesnou teplotu (ne pro lékařské účely), jednorázové rukavice pro laboratorní použití; (10) lékařské přístroje, nástroje a potřeby, nábytek a lůžkoviny pro lékařské účely, protetické výrobky a umělé implantáty, materiál pro lékařské použití v humánní medicíně s výjimkou materiálů pro dentální použití, antikoncepční prostředky, s výjimkou chemických, antikoncepční prostředky (nástroje a pomůcky), aerosolové dávkovače pro lékařské účely, ortopedické bandáže, bandáže (suspensory), baňky lékařské, berle pro tělesně postižené, dávkovače pilulek, defibrilátory, chirurgické dlahy, drenáže pro lékařské účely elastické, elektrokardiografy, hematimetry, chirurgické přístroje a nástroje, chirurgické nitě, chirurgické svorky, injekční jehly, jehly pro chirurgické účely, chrániče sluchu, inhalátory, injekční stříkačky pro lékařské účely, irigátory pro lékařské účely, kanyly, punčochy pro chirurgické účely, kapátka pro lékařské účely, katétry, kondomy, prezervativy, kýlní pásy, masážní přístroje, misky pro lékařské účely, nádobky pro podávání léků, nádoby na moč, elastické obvazy, ochranné podušky proti proleženinám, ortopedické výrobky, ortopedické pomůcky a obuv, pesary, podušky vyhřívané elektricky pro léčebné účely, inkontinenční prostěradla, gumová prostěradla na inkontinenci, inkontinenční podložky na lůžko, inkontinenční prostěradla pro kojence, inkontinenční prostěradla pro malé děti, pomůcky na močovou inkontinenci u žen, přístroje a zařízení používané na kontrolu inkontinence, ochranné povlaky na matrace pro inkontinentní pacienty, lůžkoviny pro lékařské účely, pulzometry, punčochy na křečové žíly, resuscitační přístroje, respirátory, roušky chirurgické, rukavice pro lékařské účely, stříkačky injekční pro lékařské účely, špachtle krční, těhotenské pásy, teploměry pro lékařské účely, ušní ucpávky, zábalý ohřívací pro první pomoc, přístroje a zařízení pro péči o kojence spadající do této třídy, pomůcky na krmení, dudlíky, dětské láhve, kojenecké láhve, dětské a kojenecké láhve s dudlíkem, dudlíky na dětské láhve, sací láhve pro děti, nádoby na kojenecké láhve, uzávěry kojeneckých láhví, kousací kroužky, kousací pomůcky na zuby, odsávačky mateřského mléka, elektrické a ruční odsávačky hlenů, monitory dechu k lékařskému použití, intravaskulární implantáty ze syntetických materiálů, tvarované polštáře do postelí (přízpusobené pro zdravotnické účely), speciálně upravené nádoby na likvidaci lékařských nástrojů, injekčních stříkaček a dalšího kontaminovaného zdravotního odpadu), prostředky na měření krevního cukru, dentální přístroje, nástroje a zařízení, tlakoměry na měření krevního tlaku, suspensory, zařízení pro léčbu pohybového aparátu, kineziologické tejpky, ortézy a podpěry pro lékařské účely, chladicí a hřejivé gelové obklady pro lékařské účely, chemicky aktivované hřejivé gelové sáčky pro lékařské účely, chemicky aktivované chladicí gelové sáčky pro lékařské účely, pásy s hřejivými vložkami pro lékařské účely, invalidní chodítka, křesla klozetová pevná a pojízdná, nástavce na WC, madla, stolky k lůžku, polštáře pro lékařské účely, matrace pro lékařské účely, podložky pro nemocniční lůžka, podložky antidekubitní, operační rukavice, latexové rukavice lékařské, punčochy lékařské, pinzety pro lékařské použití, lékařské nůžky, lahvičky pro lékařské potřeby, sáčky na moč, nádoby na testování moči, přenosné ruční nádoby na moč, skalpely pro lékařské použití, roušky k lékařskému použití, roušky operační, kofferdam (zubní roušky), katgut (chirurgické nitě), léčebné nosní svorky proti chrápání, oděvy a obuv pro lékařské a léčebné účely, protirevmatické náramky a prsteny, prostředky na uzavírání ran, prostředky na masáž chodidel, prostředky na ochranu sluchu; (12) fusaky uzpůsobené pro dětské kočárky, příkrývky na dětské kočárky, moskytiéry na dětské kočárky, ochranné obaly na dětské kočárky, popruhy do kočárků, tašky k dětským kočárkům, košíky do kočárků, příslušenství dětských kočárků, prostředky pro přepravu dětí a nepohyblivých osob; (16) tiskoviny, papíry, prospekty, návody, etikety, vizitky, plakáty, brožury, časopisy (periodika), katalogy, krabice z papíru nebo lepenky, letáky, papírové bannery, reklamní tabule z papíru nebo lepenky, pytle a balicí a obalové materiály a materiály pro skladování z papíru, lepenky nebo z plastů, papírové obaly na mlékárenské výrobky, tašky a sáčky z papíru, lepenky nebo plastických hmot na balení, papírové bryndáčky, papírové odličovací ubrousky, papírové odličovací polštářky, balicí papír, lepicí natištěné etikety určené výhradně na kosmetické výrobky; (21) hřebeny a kartáčky na vlasy, lahvičky, dětské nádobí, mycí houby, soupřava na zubní péči zahrnující zubní kartáčky a nitě, zubní kartáčky, pouzdra na zubní kartáčky, držáky na zubní kartáčky, stojany na zubní kartáčky, mezizubní kartáčky na čištění zubů, krabičky na léky pro osobní použití, léčivé dentální nitě, zubní nitě na baterky; (25) spodní prádlo pro těhotné a kojící ženy, bryndáčky, ne papírové, textilní bryndáčky, plastové bryndáčky, oděvy, obuv, pokrývky hlavy; (28) hračky, hračky do kočárků, skládačky; (29) mléko, mléčné výrobky, mléčné kaše, dětské mléčné kaše, náhražky mléka a mléčných výrobků, výrobky na bázi mléka, mléčné nápoje s převládajícím podílem mléka, sušené mléko, mléko v prášku, aromatizované mléko, zpracované ovoce, houby a zelenina, ořechy a luštěniny, konzervované, mražené, sušené a vařené ovoce, houby, zelenina, ořechy a

luštěniny, zpracované maso, ryby, drůbež a zvěřina, konzervované, mražené, sušené a vařené maso, ryby, drůbež a zvěřina, hotová jídla obsahující převážně maso, ryby, drůbež, zvěřinu, ovoce, houby, zeleninu, ořechy a luštěniny, dětské příkrmy obsahující převážně maso, ryby, drůbež, zvěřinu, ovoce, houby, zeleninu, ořechy a luštěniny, pokrmy do ruky obsahující převážně maso, ryby, drůbež, zvěřinu, ovoce, hub, zeleninu, ořechy a luštěniny, občerstvení pro kojence, batolata a děti na bázi ovoce, zeleniny a kokosového mléka (s výjimkou zmrzliny), jogurty, jogurtové nápoje, občerstvení na bázi jogurtu, bio občerstvení na bázi jogurtu, svačinky na bázi masa, ryb, drůbeže, zvěřiny, ovoce, hub, zeleniny, ořechů a luštěnin, zeleninová a ovocná pyré; (30) kaše, dětské kaše, obilninové kaše, rýžová, ovesná a kukuřičná kaše, mléčná obilná, rýžová, ovesná a kukuřičná kaše, dětská kaše obilná, rýžová, ovesná a kukuřičná, dětská výživa (příkrm) s cereáliemi, obilninami, ovesnými a pšeničnými vločkami, kukuřičnými lupínky, piškoty, krupicí, rýží, těstovinami, sušenky, krekry, dětské sušenky, dětské krekry, cukrovinky, čaj, čaj pro kojence, batolata a děti, mléčné zmrzliny, sorbety, mražený jogurt jako zmrzlina; (32) nealkoholické nápoje, ovocné nápoje a ovocné šťávy, sirupy a jiné nealkoholické přípravy pro přípravu nápojů, nápoje z ovocných šťáv, nektar ovocný (nealkoholický); (35) reklama, propagace, marketing, reklama, propagace a marketing on-line, služby v oblasti reklamy a propagace prodeje, distribuče vzorků výrobků, zaslání reklamních materiálů zákazníkům, obchodní poradenské služby, obchodní informace a rady pro spotřebitele (poradna pro spotřebitele), obchodní zprostředkovatelské služby, zajišťování obchodních transakcí a obchodních kontaktů, prezentace zboží a služeb, služby předvádění výrobků a vystavování zboží, licence na výrobky a služby pro třetí osoby (komerční správa), pronájem reklamních materiálů, pronájem reklamních ploch, průzkum trhu, průzkum veřejného mínění, rozhlasová a televizní reklama, pomoc v obchodní a podnikatelské činnosti, management a administrativní služby, administrativní zpracování dat, řízení lidských zdrojů a náborové služby, kancelářské služby, obchodní analýzy, průzkum a informační služby, maloobchodní služby, velkoobchodní služby, nákup, prodej, on-line nákup a on-line prodej výrobků uvedených výše ve třídách 3, 5, 8, 9, 10, 12, 16, 21, 25, 28, 29, 30 a 32 tohoto seznamu, zprostředkování nákupu a prodeje výrobků uvedených výše ve třídách 3, 5, 8, 9, 10, 12, 16, 21, 25, 28, 29, 30 a 32 tohoto seznamu, informační, poradenské a konzultační služby v rámci výše uvedených služeb ve třídě 35; (39) doprava a doručování zboží, balení a skladování zboží, doručování poštovních zásilek, kurýrní služby, informační, poradenské a konzultační služby v rámci výše uvedených služeb ve třídě 39; (41) vzdělávací a školicí služby, publikační činnost, elektronické publikování, vydávání knih a časopisů, pořádání, vedení a organizování konferencí, kongresů a symposií, pořádání a řízení pracovních setkání (školení), informační, poradenské a konzultační služby v rámci výše uvedených služeb ve třídě 41; (44) farmaceutické služby, farmaceutické poradenství, služby lékárny, služby poskytované lékárníky (příprava receptů), individuální příprava léčiva, adjustace lékových forem pro veřejnost, provoz lékáren, provoz výdejen léků, lékárenské poradenství, poradenství v oblasti léčiv, telemedicinské služby, zdravotní poradenství, lékařské služby, veterinární služby, péče o hygienu a krásu osob a zvířat, rentgenová vyšetření a odběry krevních vzorků, služby týkající se umělého oplodnění, pronájem zdravotnického vybavení, zdravotní poradenství pro osoby se zdravotním postižením, úprava protetických pomůcek, informační, poradenské a konzultační služby v rámci výše uvedených služeb ve třídě 44.

(730) **Dr. Max BDC, s.r.o.**, Na Florenci 2116/15, Praha 1, Nové Město, 11000, CZ

(740) Mgr. Martina Zdvihalová, Ph.D. - patentová a právní kancelář, Mgr. Martina Zdvihalová Ph.D., K Pazderně 2031, Benešov, 25601

- (210) **O-583390**
(220) 11.01.2023
(320) 11.01.2023
(511) 3, 5, 8, 9, 10, 12, 16, 21, 25, 28, 29, 30, 32, 35, 39, 41, 44
(540)



Nízké ceny pro vaše zdraví

- (593) Obrazová
(510) (3) kosmetika a kosmetické přípravky, přípravky pro osobní hygienu, neléčivá kosmetika, pleťová kosmetika, toaletní přípravky, tělová vlasová kosmetika, podkladová kosmetika, zkrášlující kosmetika, barevná kosmetika, dekorativní kosmetika, hydratační přípravky kosmetické, čistící mléko pro toaletní potřeby, kosmetické barvy, depilační přípravky, zpevňovače nehtů (kosmetika), kosmetika na obočí, pleťové masky (kosmetika), oční linky (kosmetika), samoopalovací mléka a krémy kosmetické, obličejové peelings kosmetické, odličovací krémy, adstringentní přípravky pro kosmetické účely, balzámy jiné než pro léčebné účely, barviva toaletní, bělicí a čistící přípravky na kůži, čistící oleje, přípravky pro depilaci, přípravky na holení a po holení, antiseptický kamencec, deodoranty pro lidskou potřebu nebo pro zvířata, kolínská voda, kosmetické přípravky do koupele, laky na nehty, lepidla pro kosmetické účely, líčidla (make-up), masážní gely jiné než pro léčebné účely, mýdla, antiperspirační mýdlo, dezinfekční mýdlo, dezodorizační mýdlo, medicínální mýdla, odlakovače, nálepky na nehty, pomády pro kosmetické účely, pudr kosmetický, rtěnky, toaletní voda, tužky kosmetické, vata pro kosmetické účely, vatové tyčinky pro kosmetické účely, kosmetické ubrousky, vazelína z ropy pro kosmetické účely, voda po holení, vosk depilační, oleje pro toaletní účely, kosmetika pro děti, vlhčené ubrousky, vlhčené hygienické ubrousky, dětské čistící ubrousky, krém proti opruzeninám, kosmetika pro těhotné a kojící ženy, čistící prostředky a vonné přípravky, prací prostředky, avivážní prostředky, prací prášek pro děti, aviváž pro děti, bylinné výtažky pro kosmetické účely, přípravky pro péči o vlasy, pleť a nehty, kosmetické přípravky pro péči o vlasy, pleť a nehty, bylinné výtažky pro kosmetické účely, přípravky pro mytí a ošetřování vlasů, kosmetické přípravky pro čištění a revitalizaci vlasů, vlasové vody, vlasové kondicionéry, barvy na vlasy, šampóny, masky na vlasy, séra na vlasy, laky na vlasy, lesky na vlasy, pomády na vlasy, tužidla na vlasy, suché šampóny, šampóny pro zvířata, zubní pasty, gelové zubní pasty, zubní prášek ve formě pasty, přípravky na čištění zubů, detekční tablety k osobnímu použití při indikaci zubního kamene, rozpustné tablety na čištění zubních protéz, neléčivé ústní vody, parfumerie a vonné přípravky, mycí přípravky pro intimní hygienu a deodorantiční přípravky, vaginální výplachy pro osobní hygienu nebo jako deodoranty, vaginální výplachy pro intimní hygienu nebo deodorantiční použití, gely pro intimní hygienu, čistící ubrousky pro intimní hygienu, kosmetické přípravky pro zeštíhlení, přípravky proti pocení (toaletní potřeby), čistící prostředky na kosmetické štětečky; (5) farmaceutické, lékařské a veterinární výrobky a přípravky spadající do této třídy, léčivé přípravky a doplňky, hygienické přípravky a výrobky, farmaceutické a léčebné výrobky a přípravky pro péči o vlasy, pleť a nehty, farmaceutické a léčebné výrobky a přípravky pro péči o vlasy v podobě tablet, pilulek nebo kapslí, léčivé přípravky pro stimulaci růstu vlasů nebo proti jejich ztrátě, balzámy pro léčebné účely, léčivé šampóny a vlasové vody, zdravotnické prostředky a preparáty v rámci této třídy, zubní pasty s léčebnými účinky, léčivé ústní vody, antiseptické ústní vody, lepidlo pro připevnění zubní protéz, vaginální výplachy, přípravky na vaginální výplach k lékařskému použití, léčebné vaginální výplachy, vaginální hydratační přípravky, přípravky pro zvlhčení vagíny, čípky, vaginální čípky, léčivé gely pro intimní péči a hygienu, léčivé vlhčené hygienické ubrousky, balzámy pro léčebné účely, kosmetické přípravky pro léčebné účely, bylinné výtažky pro léčebné účely, hygienické přípravky pro léčebné účely, potravní doplňky pro lidskou potřebu a pro zvířata, dietní

potraviny a dietetické přípravky pro léčebné nebo veterinární účely, potravní doplňky a dietetické přípravky, léčivé potravní a dietetické výrobky a přípravky k lékařským účelům, léčivé potravní a dietetické výrobky a přípravky k lékařským účelům určené k ochraně kloubů, vazivového aparátu, kůže, vlasů a jiných částí pohybového aparátu a lidského organismu, dietetické potraviny s kloubní bílkovinou pro lékařské použití, aminokyseliny pro lékařské účely, kolagen pro lékařské použití, bylinné výrobky pro léčebné účely, léčivé nápoje, želatinové výrobky pro lékařské účely, vitamín D, potravinové doplňky pro léčebné účely, vitamínové přípravky a doplňky, kojenecké mléko, sušené kojenecké mléko, sušené mléko pro výživu batolat a dětí, mléko v prášku (kojenecká strava), dětská jídla ze sušeného mléka, speciální mléka, speciální mléka pro kojenec, batolata a děti, hypoalergenní a antirefluxní mléka, potraviny pro kojenec a batolata, potraviny pro děti jako dětská a kojenecká výživa, dětské příkrmy, dětské příkrmy ovocné, zeleninové a maso-zeleninové, nektar ovocný pro kojenec a děti, dietetické výrobky a přípravky pro kojenec, batolata a děti, potraviny pro zvláštní lékařské účely, dezinfekční a antiseptické přípravky, dezinfekční přípravky pro hygienické účely, dětské pleny, inkontinenční pleny, inkontinenční vložky, inkontinenční oděvy, jednorázové inkontinenční vložky, pleny pro osoby trpící inkontinencí, pleny pro dospělé, jednorázové papírové pleny, celulózové pleny, papírové pleny pro inkontinentní osoby, hygienické vložky pro inkontinentní osoby, vatové tyčinky pro lékařské a kosmetické účely, vatové tyčinky do uší pro děti, absorpční výrobky pro osobní hygienu, vložky do podprsenek (při kojení), absorpční jednorázové podložky, podložky na výměnu dětských plen (jednorázové), dámské hygienické výrobky, hygienické kalhotky, hygienické vložky, poporodní kalhotky, léčivá mýdla, léčivé přípravky pro ústní hygienu, léčivé přípravky, léčivé byliny a čaje, potravinové doplňky, vitamínové, minerální, bílkovinné a proteinové přípravky (doplňky výživy), výživové vlákniny, přípravky léčebné i neléčebné sloužící ke stimulaci, pro zvýšení výkonnosti a urychlení regenerace, snižování hmotnosti, posílení imunity organismu a zlepšení zdraví, kloubní výživa, výživové přípravky pro doplnění stravy včetně fitness přípravků v rámci této třídy, potravinové doplňky sloužící k posílení imunity organismu a zlepšení fyzického zdraví, farmaceutické výrobky a jiné výrobky pro léčebné humánní nebo veterinární účely, analgetika, anestetika, anthelmintika (léky na vypuzení červů z těla), antibakteriální, dezinfekční přípravky, antibiotika, antikoncepční přípravky (chemické), antipyretika, antiseptika, antiuratika, algináty, alkaloidy, alkohol pro lékařské účely, alkohol pro farmaceutické účely, aminokyseliny pro lékařské účely, bylinné čaje pro lékařské účely, léčivé byliny, léčivé bahno, bakteriální přípravky pro lékařské a zvěrolékařské účely, balzámy pro lékařské účely, bikarbonát sodný pro farmaceutické účely, bílkovinné přípravky pro lékařské účely, biologické přípravky pro lékařské účely, biologické přípravky pro zvěrolékařské účely, vizmutové přípravky pro farmaceutické účely, bronchodilatační přípravky, brusné prostředky (na zuby), netabákové cigarety pro lékařské účely, cupanina pro farmaceutické účely, čichací soli, čípky, čistící přípravky pro kontaktní čočky, diagnostické přípravky pro lékařské účely, deodoranty jiné než pro lidskou potřebu nebo pro zvířata, detergenty pro lékařské účely, digestiva pro farmaceutické účely, drogy pro léčebné účely, diagnostické přípravky pro lékařské účely, chemické přípravky pro diagnostikování těhotenství, dietetické látky upravené pro lékařské účely, dietní potraviny upravené pro lékařské účely, digestiva pro farmaceutické účely, doplňky potravy minerální, doplňky výživové, enzymatické přípravky pro lékařské účely, enzymatické přípravky pro zvěrolékařské účely, eukalyptol pro farmaceutické účely, fenyl pro lékařské účely, fermenty pro farmaceutické účely, formaldehyd pro farmaceutické účely fungicidy, gáza na obvazování, glukóza, glycerin pro lékařské účely, guajakol pro farmaceutické účely, gumiguta pro lékařské účely, přípravky proti hemoroidům, hemostatické tyčinky, hojivé (léčivé) houby (ne potraviny), hormony pro lékařské účely, hořčičné náplasti, chemické přípravky pro farmaceutické účely, chinin pro lékařské účely, chirurgické obvazy, chirurgické roušky, chloralhydrát pro farmaceutické účely, infuze (medicínální), jodidy a jod pro farmaceutické účely, jodová tinktura, jojoba, kámen vinný pro farmaceutické účely, kapsle pro léky, karbol (přípravek na hubení parazitů), kokain pro léčebné účely, kolodium pro farmaceutické účely, léčivé kořeny, léčivé koupelové soli, kreozot (olejovitá směs fenolických látek) pro farmaceutické účely, kurare, léčiva na kuří oka, laktóza pro farmaceutické účely, zubní laky, laxativa, lecitin pro lékařské účely, léčiva na zuby, léčiva pro humánní medicínu, léčiva pro zvěrolékařské účely, lékárníčky včetně obsahu, leptací tyčinky, linimenty (tekuté masti), magnezium (oxid hořečnatý) pro farmaceutické účely, masti na popáleniny od slunce, masti pro farmaceutické účely, mateří kašička pro lékařské účely, medicínální infuze, menstruační vložky a tampóny, mentol pro léčebné účely, mikroorganismy pro použití v lékařství a zvěrolékařství, minerální vody pro lékařské účely, přípravky na mozoly,

náplasti, narkotika pro léčebné účely, obvazový materiál, obklady, obvazy spadající do této třídy, obvazy tlakové, otírací tampóny pro lékařské použití, octany pro farmaceutické účely, oleje pro lékařské použití, opalovací tablety, opiáty pro léčebné účely, oplatkové kapsle pro farmaceutické účely, opodeldok, osobní sexuální lubrikanty, pásy přilnavé pro lékařské účely, pastilky pro farmaceutické účely, pásy pro hygienické vložky, pektin pro farmaceutické účely, peptony pro farmaceutické účely, peroxid vodíku pro lékařské účely, plenky pro domácí mazlíčky, chemické přípravky pro ošetřování plísňe, projímadla, propolis pro farmaceutické účely, protiparazitické přípravky, protiparazitické obojky pro zvířata, přípravky na hubení roztočů, přípravky potlačující chuť k jídlu pro lékařské účely, reagenční papír pro lékařské nebo veterinární účely, repelenty proti hmyzu, ricinový olej pro lékařské účely, roztoky pro kontaktní čočky, sedativa, sirupy pro farmaceutické účely, soli do minerálních koupelí, steroidy, sulfonamidy (léčiva), styptika (přípravky pro zastavení krvácení), skrob pro dietetické nebo farmaceutické účely, tinktury (farmaceutické přípravky), tyčinky proti bradavicím, uhlí živočišné pro farmaceutické účely, uspávací přípravky, vata pro lékařské účely, dietetické vlákniny, zdravotnické pomůcky pro farmaceutické účely, léčebná kosmetika, zdravotnické obvazy spadající do této třídy, zdravotnické tampóny, sterilizační prostředky, antikoncepční prostředky (nástroje a pomůcky), čisticí prostředky k lékařským účelům, savé vložky, pleny pro nemocné, břišní šátky, lepicí pásy pro lékařské účely, veterinární výrobky a přípravky, farmaceutické přípravky pro urologii, doplňky stravy pro muže, doplňky stravy na podporu potence, doplňky stravy na podporu prostaty, doplňky stravy na podporu vitality, farmaceutické a léčebné výrobky a přípravky pro normální funkce cévní soustavy a zmírnění pocitu unavených a těžkých nohou, léčivé krémy na nohy, gely pro léčebné a terapeutické účely, doplňky stravy s obsahem rostlinných enzymů určené pro systémovou enzymoterapii, potravinové doplňky obsahující rostlinné enzymy s posilujícími účinky na organismus, farmaceutické přípravky k léčbě dýchací soustavy, bylinné doplňky stravy k léčbě dýchací soustavy a podpory sekreci hlenu, spreje, protizánětlivé spreje a přípravky, léčivé spreje a kapky, léčivé spreje pro ošetření úst a hltanu, léčivé spreje pro zmírnění bolesti v krku, farmaceutické přípravky k inhalaci pro léčbu respiračních onemocnění a poruch, farmaceutické přípravky k léčbě ucpaného nosu, nosní kapky, nosní spreje, doplněk stravy určený pro ženy plánující těhotenství, doplněk stravy určený těhotným ženám do 12. týdne těhotenství, kyselina listová pro lékařské použití, doplňky stravy určené k ochraně kloubů, vazů, slach, chrupavek, svalů, kůže, vlasů, nehtů a jiných částí pohybového aparátu a lidského organismu, dietetické potraviny s kloubní bílkovinou pro lékařské použití, doplňky stravy pro regeneraci kloubů a léčbu pohybového aparátu se silným protizánětlivým účinkem určené k léčbě bolesti kloubů způsobené artrózou a artritidou, doplněk stravy určený na zklidnění, snadné usínání a kvalitní spánek, doplněk stravy pro normální funkci nervové soustavy, farmaceutické přípravky ke zmírnění hmyzích bodnutí, kopřivky, spálenin od sluníčka a povrchových popálenin, léčivé gely ke zmírnění hmyzích bodnutí, kopřivky, spálenin od sluníčka a povrchových popálenin, protizánětlivé gely, chladivé gely, chladivé masti, protizánětlivé masti, chladivé spreje, léčivé pastilky, léčivé gely a masti, tinktury pro léčebné účely, soli a solné roztoky k lékařským účelům, minerální přípravky, homeopatické přípravky, farmaceutické, homeopatické a vitamínové přípravky tabletované, v prášku, měkkých kapslích, tvrdých želatinových kapslích a v sirupu, výrobky pro hubení škodlivých zvířat, fungicidy, herbicidy, materiály pro plombování zubů a pro zubní otisky; (8) nástroje s ručním pohonem, zejména břitvy, stroje na stříhání (ruční stroje), nůžky a kleštičky na nehty a pedikúru, žiletky; (9) ochranné přilby, dětské ochranné přilby, záslepky do zásuvky, chůvičky, video chůvičky, bezpečnostní, zabezpečovací, ochranná a signalizační zařízení, optické prostředky na korekci zrakových vad, měřicí přístroje a nástroje, elektrické nebo elektronické měřiče zahrnující nástroje a přístroje měřící tělesnou teplotu (ne pro lékařské účely), jednorázové rukavice pro laboratorní použití; (10) lékařské přístroje, nástroje a potřeby, nábytek a lůžkoviny pro lékařské účely, protetické výrobky a umělé implantáty, materiál pro lékařské použití v humánní medicíně s výjimkou materiálů pro dentální použití, antikoncepční prostředky, s výjimkou chemických, antikoncepční prostředky (nástroje a pomůcky), aerosolové dávkovače pro lékařské účely, ortopedické bandáže, bandáže (suspensory), baňky lékařské, berle pro tělesně postižené, dávkovače pilulek, defibrilátory, chirurgické dlahy, drenáže pro lékařské účely elastické, elektrokardiografy, hematimetry, chirurgické přístroje a nástroje, chirurgické nitě, chirurgické svorky, injekční jehly, jehly pro chirurgické účely, chrániče sluchu, inhalátory, injekční stříkačky pro lékařské účely, irigátory pro lékařské účely, kanyly, punčochy pro chirurgické účely, kapátka pro lékařské účely, katétry, kondomy, prezervativy, kýlní pásy, masážní přístroje, misky pro lékařské účely, nádoby pro podávání léků, nádoby na moč, elastické

obvazy, ochranné podušky proti proleženinám, ortopedické výrobky, ortopedické pomůcky a obuv, pesary, podušky vyhříváné elektricky pro léčebné účely, inkontinenční prostěradla, gumová prostěradla na inkontinenci, inkontinenční podložky na lůžko, inkontinenční prostěradla pro kojence, inkontinenční prostěradla pro malé děti, pomůcky na močovou inkontinenci u žen, přístroje a zařízení používané na kontrolu inkontinence, ochranné povlaky na matrace pro inkontinentní pacienty, lůžkoviny pro lékařské účely, pulzometry, punčochy na křečové žíly, resuscitační přístroje, respirátory, roušky chirurgické, rukavice pro lékařské účely, stříkačky injekční pro lékařské účely, špachtle krční, těhotenské pásy, teploměry pro lékařské účely, ušní ucpávky, zábaly ohřívací pro první pomoc, přístroje a zařízení pro péči o kojence spadající do této třídy, pomůcky na krmení, dudlíky, dětské láhve, kojenecké láhve, dětské a kojenecké láhve s dudlíkem, dudlíky na dětské láhve, sací láhve pro děti, nádoby na kojenecké láhve, uzávěry kojeneckých láhví, kousací kroužky, kousací pomůcky na zuby, odsávačky mateřského mléka, elektrické a ruční odsávačky hlenů, monitory dechu k lékařskému použití, intravaskulární implantáty ze syntetických materiálů, tvarované polštáře do postelí (přízpusobené pro zdravotnické účely), speciálně upravené nádoby na likvidaci lékařských nástrojů, injekčních stříkaček a dalšího kontaminovaného zdravotního odpadu, prostředky na měření krevního cukru, dentální přístroje, nástroje a zařízení, tlakoměry na měření krevního tlaku, suspensory, zařízení pro léčbu pohybového aparátu, kineziologické tejpky, ortézy a podpěry pro lékařské účely, chladicí a hřejivé gelové obklady pro lékařské účely, chemicky aktivované hřejivé gelové sáčky pro lékařské účely, chemicky aktivované chladicí gelové sáčky pro lékařské účely, pásy s hřejivými vložkami pro lékařské účely, invalidní chodítka, křesla klozetová pevná a pojízdná, nástavce na WC, madla, stolky k lůžku, polštáře pro lékařské účely, matrace pro lékařské účely, podložky pro nemocniční lůžka, podložky antidekubitní, operační rukavice, latexové rukavice lékařské, punčochy lékařské, pinzety pro lékařské použití, lékařské nůžky, lahvičky pro lékařské potřeby, sáčky na moč, nádoby na testování moči, přenosné ruční nádoby na moč, skalpely pro lékařské použití, roušky k lékařskému použití, roušky operační, kofferdam (zubní roušky), katgut (chirurgické nitě), léčebné nosní svorky proti chrápání, oděvy a obuv pro lékařské a léčebné účely, protirevmatické náramky a prsteny, prostředky na uzavírání ran, prostředky na masáž chodidel, prostředky na ochranu sluchu; (12) fusaky uzpůsobené pro dětské kočárky, příkrývky na dětské kočárky, moskytiéry na dětské kočárky, ochranné obaly na dětské kočárky, popruhy do kočárků, tašky k dětským kočárkům, košíky do kočárků, příslušenství dětských kočárků, prostředky pro přepravu dětí a nepohyblivých osob; (16) tiskoviny, papíry, prospekty, návody, etikety, vizitky, plakáty, brožury, časopisy (periodika), katalogy, krabice z papíru nebo lepenky, letáky, papírové banner, reklamní tabule z papíru nebo lepenky, pytle a balící a obalové materiály a materiály pro skladování z papíru, lepenky nebo z plastů, papírové obaly na mlékárenské výrobky, tašky a sáčky z papíru, lepenky nebo plastických hmot na balení, papírové bryndáčky, papírové odličovací ubrousky, papírové odličovací polštářky, balící papír, lepicí natištěné etikety určené výhradně na kosmetické výrobky; (21) hřebeny a kartáčky na vlasy, lahvičky, dětské nádoby, mycí houby, soupravy na zubní péči zahrnující zubní kartáčky a nitě, zubní kartáčky, pouzdra na zubní kartáčky, držáky na zubní kartáčky, stojany na zubní kartáčky, mezizubní kartáčky na čištění zubů, krabičky na léky pro osobní použití, léčivé dentální nitě, zubní nitě na baterky; (25) spodní prádlo pro těhotné a kojící ženy, bryndáčky, ne papírové, textilní bryndáčky, plastové bryndáčky, oděvy, obuv, pokrývky hlavy; (28) hračky, hračky do kočárků, skládačky; (29) mléko, mléčné výrobky, mléčné kaše, dětské mléčné kaše, náhražky mléka a mléčných výrobků, výrobky na bázi mléka, mléčné nápoje s převažujícím podílem mléka, sušené mléko, mléko v prášku, aromatizované mléko, zpracované ovoce, houby a zelenina, ořechy a luštěniny, konzervované, mražené, sušené a vařené ovoce, houby, zelenina, ořechy a luštěniny, zpracované maso, ryby, drůbež a zvěřina, konzervované, mražené, sušené a vařené maso, ryby, drůbež a zvěřina, hotová jídla obsahující převážně maso, ryby, drůbež, zvěřinu, ovoce, houby, zeleninu, ořechy a luštěniny, dětské příkrmy obsahující převážně maso, ryby, drůbež, zvěřinu, ovoce, houby, zeleninu, ořechy a luštěniny, pokrmy do ruky obsahující převážně maso, ryby, drůbež, zvěřinu, ovoce, houby, zeleninu, ořechy a luštěniny, občerstvení pro kojence, batolata a děti na bázi ovoce, zeleniny a kokosového mléka (s výjimkou zmrzliny), jogurty, jogurtové nápoje, občerstvení na bázi jogurtu, bio občerstvení na bázi jogurtu, svačinky na bázi masa, ryb, drůbeže, zvěřiny, ovoce, hub, zeleniny, ořechů a luštěnin, zeleninová a ovocná pyré; (30) kaše, dětské kaše, obilninové kaše, rýžová, ovesná a kukuřičná kaše, mléčná obilná, rýžová, ovesná a kukuřičná kaše, dětská kaše obilná, rýžová, ovesná a kukuřičná, dětská výživa (příkrm) s cereáliemi, obilninami, ovesnými a pšeničnými vločkami, kukuřičnými lupínky, piškoty, krupicí, rýží, těstovinami, sušenky, kreky,

dětské sušenky, dětské krekry, cukrovinky, čaj, čaj pro kojence, batolata a děti, mléčné zmrzliny, sorbety, mražený jogurt jako zmrzlina; (32) nealkoholické nápoje, ovocné nápoje a ovocné šťávy, sirupy a jiné nealkoholické přípravky pro přípravu nápojů, nápoje z ovocných šťáv, nektar ovocný (nealkoholický); (35) reklama, propagace, marketing, reklama, propagace a marketing on-line, služby v oblasti reklamy a propagace prodeje, distribuce vzorků výrobků, zaslání reklamních materiálů zákazníkům, obchodní poradenské služby, obchodní informace a rady pro spotřebitele (poradna pro spotřebitele), obchodní zprostředkovatelské služby, zajišťování obchodních transakcí a obchodních kontaktů, prezentace zboží a služeb, služby předvádění výrobků a vystavování zboží, licence na výrobky a služby pro třetí osoby (komerční správa), pronájem reklamních materiálů, pronájem reklamních ploch, průzkum trhu, průzkum veřejného mínění, rozhlasová a televizní reklama, pomoc v obchodní a podnikatelské činnosti, management a administrativní služby, administrativní zpracování dat, řízení lidských zdrojů a náborové služby, kancelářské služby, obchodní analýzy, průzkum a informační služby, maloobchodní služby, velkoobchodní služby, nákup, prodej, on-line nákup a on-line prodej výrobků uvedených výše ve třídách 3, 5, 8, 9, 10, 12, 16, 21, 25, 28, 29, 30 a 32 tohoto seznamu, zprostředkování nákupu a prodeje výrobků uvedených výše ve třídách 3, 5, 8, 9, 10, 12, 16, 21, 25, 28, 29, 30 a 32 tohoto seznamu, informační, poradenské a konzultační služby v rámci výše uvedených služeb ve třídě 35; (39) doprava a doručování zboží, balení a skladování zboží, doručování poštovních zásilek, kurýrní služby, informační, poradenské a konzultační služby v rámci výše uvedených služeb ve třídě 39; (41) vzdělávací a školicí služby, publikační činnost, elektronické publikování, vydávání knih a časopisů, pořádání, vedení a organizování konferencí, kongresů a symposií, pořádání a řízení pracovních setkání (školení), informační, poradenské a konzultační služby v rámci výše uvedených služeb ve třídě 41; (44) farmaceutické služby, farmaceutické poradenství, služby lékárny, služby poskytované lékárníky (příprava receptů), individuální příprava léčiva, adjustace lékových forem pro veřejnost, provoz lékáren, provoz výdejen léků, lékárenské poradenství, poradenství v oblasti léčiv, telemedicínské služby, zdravotní poradenství, lékařské služby, veterinární služby, péče o hygienu a krásu osob a zvířat, rentgenová vyšetření a odběry krevních vzorků, služby týkající se umělého oplodnění, pronájem zdravotnického vybavení, zdravotní poradenství pro osoby se zdravotním postižením, úprava protetických pomůcek, informační, poradenské a konzultační služby v rámci výše uvedených služeb ve třídě 44.

(591) Barevná

(730) **Dr. Max BDC, s.r.o.**, Na Florenci 2116/15, Praha 1, Nové Město, 11000, CZ

(740) Mgr. Martina Zdvihalová, Ph.D. - patentová a právní kancelář, Mgr. Martina Zdvihalová Ph.D., K Pazderně 2031, Benešov, 25601

(210) **O-583392**

(220) 11.01.2023

(320) 11.01.2023

(511) 3, 5, 8, 9, 10, 12, 16, 21, 25, 28, 29, 30, 32, 35, 39, 41, 44

(540)



Vždy nablízku

(593) Obrazová

(510) (3) kosmetika a kosmetické přípravky, přípravky pro osobní hygienu, neléčivá kosmetika, pleťová kosmetika, toaletní přípravky, tělová vlasová kosmetika, podkladová kosmetika, zkrášlující kosmetika, barevná kosmetika, dekorativní kosmetika, hydratační přípravky kosmetické, čisticí mléko pro toaletní potřeby, kosmetické barvy, depilační přípravky, zpevňovače nehtů (kosmetika), kosmetika na obočí, pleťové masky (kosmetika), oční linky (kosmetika), samoopalovací mléka a krémy

kosmetické, obličejové peelings kosmetické, odličovací krémy, adstringentní přípravky pro kosmetické účely, balzámy jiné než pro léčebné účely, barviva toaletní, bělicí a čisticí přípravky na kůži, čisticí oleje, přípravky pro depilaci, přípravky na holení a po holení, antiseptický kamenec, deodoranty pro lidskou potřebu nebo pro zvířata, kolínská voda, kosmetické přípravky do koupele, laky na nehty, lepidla pro kosmetické účely, líčidla (make-up), masážní gely jiné než pro léčebné účely, mýdla, antiperspirační mýdlo, dezinfekční mýdlo, dezodorizační mýdlo, medicínální mýdla, odlakovače, nálepky na nehty, pomády pro kosmetické účely, pudr kosmetický, rtěnky, toaletní voda, tužky kosmetické, vata pro kosmetické účely, vatové tyčinky pro kosmetické účely, kosmetické ubrousky, vazelína z ropy pro kosmetické účely, voda po holení, vosk depilační, oleje pro toaletní účely, kosmetika pro děti, vlhčené ubrousky, vlhčené hygienické ubrousky, dětské čisticí ubrousky, krém proti opruzením, kosmetika pro těhotné a kojící ženy, čisticí prostředky a vonné přípravky, prací prostředky, avivážní prostředky, prací prášek pro děti, aviváž pro děti, bylinné výtažky pro kosmetické účely, přípravky pro péči o vlasy, pleť a nehty, kosmetické přípravky pro péči o vlasy, pleť a nehty, bylinné výtažky pro kosmetické účely, přípravky pro mytí a ošetřování vlasů, kosmetické přípravky pro čištění a revitalizaci vlasů, vlasové vody, vlasové kondicionéry, barvy na vlasy, šampóny, masky na vlasy, séra na vlasy, laky na vlasy, lesky na vlasy, pomády na vlasy, tužidla na vlasy, suché šampóny, šampóny pro zvířata, zubní pasty, gelové zubní pasty, zubní prášek ve formě pasty, přípravky na čištění zubů, detekční tablety k osobnímu použití při indikaci zubního kamene, rozpustné tablety na čištění zubních protéz, neléčivé ústní vody, parfumerie a vonné přípravky, mycí přípravky pro intimní hygienu a deodorizační přípravky, vaginální výplachy pro osobní hygienu nebo jako deodoranty, vaginální výplachy pro intimní hygienu nebo deodorizační použití, gely pro intimní hygienu, čisticí ubrousky pro intimní hygienu, kosmetické přípravky pro zestříhání, přípravky proti pocení (toaletní potřeby), čisticí prostředky na kosmetické štětečky; (5) farmaceutické, lékařské a veterinární výrobky a přípravky spadající do této třídy, léčivé přípravky a doplňky, hygienické přípravky a výrobky, farmaceutické a léčebné výrobky a přípravky pro péči o vlasy, pleť a nehty, farmaceutické a léčebné výrobky a přípravky pro péči o vlasy, pilulek nebo kapslí, léčivé přípravky pro stimulaci růstu vlasů nebo proti jejich ztrátě, balzámy pro léčebné účely, léčivé šampóny a vlasové vody, zdravotnické prostředky a preparáty v rámci této třídy, zubní pasty s léčebnými účinky, léčivé ústní vody, antiseptické ústní vody, lepidlo pro připevnění zubní protězy, vaginální výplachy, přípravky na vaginální výplach k lékařskému použití, léčebné vaginální výplachy, vaginální hydratační přípravky, přípravky pro zvlhčení vagíny, čípky, vaginální čípky, léčivé gely pro intimní péči a hygienu, léčivé vlhčené hygienické ubrousky, balzámy pro léčebné účely, kosmetické přípravky pro léčebné účely, bylinné výtažky pro léčebné účely, hygienické přípravky pro léčebné účely, potravní doplňky pro lidskou potřebu a pro zvířata, dietní potraviny a dietetické přípravky pro léčebné nebo veterinární účely, potravní doplňky a dietetické přípravky, léčivé potravní a dietetické výrobky a přípravky k lékařským účelům, léčivé potravní a dietetické výrobky a přípravky k lékařským účelům určené k ochraně kloubů, vazivového aparátu, kůže, vlasů a jiných částí pohybového aparátu a lidského organismu, dietetické potraviny s kloubní bílkovinou pro lékařské použití, aminokyseliny pro lékařské účely, kolagen pro lékařské použití, bylinné výrobky pro léčebné účely, léčivé nápoje, želatinové výrobky pro lékařské účely, vitamín D, potravinové doplňky pro léčebné účely, vitamínové přípravky a doplňky, kojenecké mléko, sušené kojenecké mléko, sušené mléko pro výživu batolata a děti, mléko v prášku (kojenecká strava), dětská jídla ze sušeného mléka, speciální mléka, speciální mléka pro kojence, batolata a děti, hypoalergenní a antirefluxní mléka, potraviny pro kojence a batolata, potraviny pro děti jako dětská a kojenecká výživa, dětské příkrmy, dětské příkrmy ovocné, zeleninové a maso-zeleninové, nektar ovocný pro kojence a děti, dietetické výrobky a přípravky pro kojence, batolata a děti, potraviny pro zvláštní lékařské účely, dezinfekční a antiseptické přípravky, dezinfekční přípravky pro hygienické účely, dětské pleny, inkontinenční pleny, inkontinenční vložky, inkontinenční oděvy, jednorázové inkontinenční vložky, pleny pro osoby trpící inkontinencí, pleny pro dospělé, jednorázové papírové pleny, celulózové pleny, papírové pleny pro inkontinentní osoby, hygienické vložky pro inkontinentní osoby, vatové tyčinky pro lékařské a kosmetické účely, vatové tyčinky do uší pro děti, absorpční výrobky pro osobní hygienu, vložky do podprsének (při kojení), absorpční jednorázové podložky, podložky na výměnu dětských plen (jednorázové), dámské hygienické výrobky, hygienické kalhotky, hygienické vložky, poporodní kalhotky, léčivá mýdla, léčivé přípravky pro ústní hygienu, léčivé přípravky, léčivé byliny a čaje, potravinové doplňky, vitamínové, minerální, bílkovinné a proteinové přípravky (doplňky výživy), výživové vlákniny, přípravky

léčebné i neléčebné sloužící ke stimulaci, pro zvýšení výkonnosti a urychlení regenerace, snižování hmotnosti, posílení imunity organismu a zlepšení zdraví, kloubní výživa, výživové přípravky pro doplnění stravy včetně fitness přípravků v rámci této třídy, potravinové doplňky sloužící k posílení imunity organismu a zlepšení fyzického zdraví, farmaceutické výrobky a jiné výrobky pro léčebné humánní nebo veterinární účely, analgetika, anestetika, anthelmintika (léky na vypuzení červů z těla), antibakteriální, dezinfekční přípravky, antibiotika, antikoncepční přípravky (chemické), antipyretika, antiseptika, antiuratika, algináty, alkaloidy, alkohol pro lékařské účely, alkohol pro farmaceutické účely, aminokyseliny pro lékařské účely, bylinné čaje pro lékařské účely, léčivé byliny, léčivé bahno, bakteriální přípravky pro lékařské a zvěrolékařské účely, balzámy pro lékařské účely, bikarbonát sodný pro farmaceutické účely, bílkovinné přípravky pro lékařské účely, biologické přípravky pro lékařské účely, biologické přípravky pro zvěrolékařské účely, vizmutové přípravky pro farmaceutické účely, bronchodilatační přípravky, brusné prostředky (na zuby), netabákové cigarety pro lékařské účely, cupanina pro farmaceutické účely, čichací soli, čípky, čističí přípravky pro kontaktní čočky, diagnostické přípravky pro lékařské účely, deodoranty jiné než pro lidskou potřebu nebo pro zvířata, detergenty pro lékařské účely, digestiva pro farmaceutické účely, drogy pro léčebné účely, diagnostické přípravky pro lékařské účely, chemické přípravky pro diagnostikování těhotenství, dietetické látky upravené pro lékařské účely, dietní potraviny upravené pro lékařské účely, digestiva pro farmaceutické účely, doplňky potravy minerální, doplňky výživové, enzymatické přípravky pro lékařské účely, enzymatické přípravky pro zvěrolékařské účely, eukalyptol pro farmaceutické účely, fenylk pro lékařské účely, fermenty pro farmaceutické účely, formaldehyd pro farmaceutické účely fungicidy, gáza na obvazování, glukóza, glycerin pro lékařské účely, guajakol pro farmaceutické účely, gumiguta pro lékařské účely, přípravky proti hemoroidům, hemostatické tyčinky, hojivé (léčivé) houby (ne potraviny), hormony pro lékařské účely, hořčičné náplasti, chemické přípravky pro farmaceutické účely, chinin pro lékařské účely, chirurgické obvazy, chirurgické roušky, chloralhydrát pro farmaceutické účely, infuze (medicinální), jodidy a jod pro farmaceutické účely, jodová tinktura, jojoba, kámen vinný pro farmaceutické účely, kapsle pro léky, karbol (přípravek na hubení parazitů), kokain pro léčebné účely, kolodium pro farmaceutické účely, léčivé kořeny, léčivé koupelové soli, kreozot (olejovitá směs fenolických látek) pro farmaceutické účely, kurare, léčiva na kuří oka, laktóza pro farmaceutické účely, zubní laky, laxativa, lecitin pro lékařské účely, léčiva na zuby, léčiva pro humánní medicínu, léčiva pro zvěrolékařské účely, lékárníčky včetně obsahu, leptací tyčinky, linimenty (tekuté masti), magnezium (oxid hořečnatý) pro farmaceutické účely, masti na popáleniny od slunce, masti pro farmaceutické účely, materií kašička pro lékařské účely, medicinální infuze, menstruační vložky a tampóny, mentol pro léčebné účely, mikroorganismy pro použití v lékařství a zvěrolékařství, minerální vody pro lékařské účely, přípravky na mozoly, náplasti, narkotika pro léčebné účely, obvazový materiál, obklady, obvazy spadající do této třídy, obvazy tlakové, ořivací tampóny pro lékařské účely, octany pro farmaceutické účely, oleje pro lékařské použití, opalovací tablety, opiáty pro léčebné účely, oplatkové kapsle pro farmaceutické účely, opodeldok, osobní sexuální lubrikanty, pásky přilnavé pro lékařské účely, pastilky pro farmaceutické účely, pásy pro hygienické vložky, pektin pro farmaceutické účely, peptony pro farmaceutické účely, peroxid vodíku pro lékařské účely, plenky pro domácí mazlíčky, chemické přípravky pro ošetřování plísňe, projímadla, propolis pro farmaceutické účely, protiparazitické přípravky, protiparazitické obojky pro zvířata, přípravky na hubení roztočů, přípravky potlačující chuť k jídlu pro lékařské účely, reagenční papír pro lékařské nebo veterinární účely, repelenty proti hmyzu, ricinový olej pro lékařské účely, roztoky pro kontaktní čočky, sedativa, sirupy pro farmaceutické účely, soli do minerálních koupelí, steroidy, sulfonamidy (léčiva), styptika (přípravky pro zastavení krvácení), škrob pro dietetické nebo farmaceutické účely, tinktury (farmaceutické přípravky), tyčinky proti bradavicím, uhlí živočišné pro farmaceutické účely, uspávací přípravky, vata pro lékařské účely, dietetické vlákniny, žvýkací gumy i pro lékařské účely, homeopatické výrobky, léčebná kosmetika, zdravotnické obvazy spadající do této třídy, zdravotnické tampóny, sterilizační prostředky, antikoncepční prostředky (nástroje a pomůcky), čističí prostředky k lékařským účelům, savé vložky, pleny pro nemocné, břišní šátky, lepicí pásy pro lékařské účely, veterinární výrobky a přípravky, farmaceutické přípravky pro urologii, doplňky stravy pro muže, doplňky stravy na podporu potence, doplňky stravy na podporu prostaty, doplňky stravy na podporu vitality, farmaceutické a léčebné výrobky a přípravky pro normální funkci cévní soustavy a zmírnění pocitu unavených a těžkých nohou, léčivé krémy na nohy, gely pro léčebné a terapeutické účely, doplňky stravy s obsahem rostlinných enzymů určené pro systémovou enzymoterapii, potravinové doplňky obsahující rostlinné enzymy s

posilujícími účinky na organismus, farmaceutické přípravky k léčbě dýchací soustavy, bylinné doplňky stravy k léčbě dýchací soustavy a podpory sekreci hlenu, spreje, protizánětlivé spreje a přípravky, léčivé spreje a kapky, léčivé spreje pro ošetření úst a hltanu, léčivé spreje pro zmírnění bolesti v krku, farmaceutické přípravky k inhalaci pro léčbu respiračních onemocnění a poruch, farmaceutické přípravky k léčbě ucpaného nosu, nosní kapky, nosní spreje, doplněk stravy určený pro ženy planující těhotenství, doplněk stravy určený těhotným ženám do 12. týdne těhotenství, kyselina listová pro lékařské použití, doplňky stravy určený k ochraně kloubů, vazů, šlach, chrupavek, svalů, kůže, vlasů, nehtů a jiných částí pohybového aparátu a lidského organismu, dietetické potraviny s kloubní bílkovinou pro lékařské použití, doplňky stravy pro regeneraci kloubů a léčbu pohybového aparátu se silným protizánětlivým účinkem určené k léčbě bolesti kloubů způsobené artrózou a artritidou, doplněk stravy určený na zklidnění, snadné usínání a kvalitní spánek, doplněk stravy pro normální funkci nervové soustavy, farmaceutické přípravky ke zmírnění hmyzích bodnutí, kopřivky, spálenin od sluníčka a povrchových popálenin, léčivé gely ke zmírnění hmyzích bodnutí, kopřivky, spálenin od sluníčka a povrchových popálenin, protizánětlivé gely, chladivé gely, chladivé masti, protizánětlivé masti, chladivé spreje, léčivé pastilky, léčivé gely a masti, tinktury pro léčebné účely, soli a solné roztoky k lékařským účelům, minerální přípravky, homeopatické přípravky, farmaceutické, homeopatické a vitamínové přípravky tabletované, v prášku, měkkých kapslích, tvrdých želatinových kapslích a v sirupu, výrobky pro hubení škodlivých zvířat, fungicidy, herbicidy, materiály pro plombování zubů a pro zubní otisky; (8) nástroje s ručním pohonem, zejména břitvy, stroje na stříhání (ruční stroje), nůžky a kleštičky na nehty a pedikúru, žiletky; (9) ochranné přilby, dětské ochranné přilby, záslepký do zásuvky, chůvičky, video chůvičky, bezpečnostní, zabezpečovací, ochranná a signalizační zařízení, optické prostředky na korekci zrakových vad, měřicí přístroje a nástroje, elektrické nebo elektronické měřiče zahrnující nástroje a přístroje měřící tělesnou teplotu (ne pro lékařské účely), jednorázové rukavice pro laboratorní použití; (10) lékařské přístroje, nástroje a potřeby, nábytek a lůžkoviny pro lékařské účely, protetické výrobky a umělé implantáty, materiál pro lékařské použití v humánní medicíně s výjimkou materiálů pro dentální použití, antikoncepční prostředky, s výjimkou chemických, antikoncepční prostředky (nástroje a pomůcky), aerosolové dávkovače pro lékařské účely, ortopedické bandáže, bandáže (suspensory), baňky lékařské, berle pro tělesné postižené, dávkovače pilulek, defibrilátory, chirurgické dlahy, drenáže pro lékařské účely elastické, elektrokardiografy, hematimetry, chirurgické přístroje a nástroje, chirurgické nitě, chirurgické svorky, injekční jehly, jehly pro chirurgické účely, chrániče sluchu, inhalátory, injekční stříkačky pro lékařské účely, irigátory pro lékařské účely, kanyly, punčochy pro chirurgické účely, kápatka pro lékařské účely, katétrů, kondomy, prezervativy, kýlní pásy, masážní přístroje, misky pro lékařské účely, nádoby pro podávání léků, nádoby na moč, elastické obvazy, ochranné podušky proti proleženinám, ortopedické výrobky, ortopedické pomůcky a obuv, pesary, podušky vyhříváné elektricky pro léčebné účely, inkontinenční prostěradla, gumová prostěradla na inkontinenci, inkontinenční podložky na lůžko, inkontinenční prostěradla pro kojence, inkontinenční prostěradla pro malé děti, pomůcky na močovou inkontinenci u žen, přístroje a zařízení používané na kontrolu inkontinence, ochranné povlaky na matrace pro inkontinentní pacienty, lůžkoviny pro lékařské účely, pulzometry, punčochy na křečové žíly, resuscitační přístroje, respirátory, roušky chirurgické, rukavice pro lékařské účely, stříkačky injekční pro lékařské účely, špachtle krční, těhotenské pásy, teploměry pro lékařské účely, ušní ucpávky, zábaly ohřívací pro první pomoc, přístroje a zařízení pro péči o kojence spadající do této třídy, pomůcky na krmení, dudlíky, dětské láhve, kojenecké láhve, dětské a kojenecké láhve s dudlíkem, dudlíky na dětské láhve, sací láhve pro děti, nádoby na kojenecké láhve, uzávěry kojeneckých láhví, kousací kroužky, kousací pomůcky na zuby, odsávacíky mateřského mléka, elektrické a ruční odsávacíky hlenů, monitory dechu k lékařskému použití, intravaskulární implantáty ze syntetických materiálů, tvarované polštáře do postelí (přízpusobené pro zdravotnické účely), speciálně upravené nádoby na likvidaci lékařských nástrojů, injekčních stříkaček a dalšího kontaminovaného zdravotního odpadu, prostředky na měření krevního cukru, dentální přístroje, nástroje a zařízení, tlakoměry na měření krevního tlaku, senzory, zařízení pro léčbu pohybového aparátu, kineziologické tejpý, ortézy a podpěry pro lékařské účely, chladicí a hřejivé gelové obklady pro lékařské účely, chemicky aktivované hřejivé gelové sáčky pro lékařské účely, chemicky aktivované chladicí gelové sáčky pro lékařské účely, pásy s hřejivými vložkami pro lékařské účely, invalidní chodítka, křesla klozetová pevná a pojízdná, nástavce na WC, madla, stolky k lůžku, polštáře pro lékařské účely, matrace pro lékařské účely, podložky pro nemocniční lůžka, podložky antidekubitní, operační rukavice, latexové rukavice

lékařské, punčochy lékařské, pinzety pro lékařské použití, lékařské nůžky, lahvičky pro lékařské potřeby, sáčky na moč, nádoby na testování moči, přenosné ruční nádoby na moč, skalpely pro lékařské použití, roušky k lékařskému použití, roušky operační, kofferdam (zubní roušky), katgut (chirurgické nitě), léčebné nosní svorky proti chrápání, oděvy a obuv pro lékařské účely, protirevmatické náramky a prsteny, prostředky na uzavírání ran, prostředky na masáž chodidel, prostředky na ochranu sluchu; (12) fusaky uzpůsobené pro dětské kočárky, příkrývky na dětské kočárky, moskytiéry na dětské kočárky, ochranné obaly na dětské kočárky, popruhy do kočárků, tašky k dětským kočárkům, košíky do kočárků, příslušenství dětských kočárků, prostředky pro přepravu dětí a nepohyblivých osob; (16) tiskoviny, papíry, prospekty, návody, etikety, vizitky, plakáty, brožury, časopisy (periodika), katalogy, krabice z papíru nebo lepenky, letáky, papírové bannery, reklamní tabule z papíru nebo lepenky, pytle a balicí a obalové materiály a materiály pro skladování z papíru, lepenky nebo z plastů, papírové obaly na mlékařské výrobky, tašky a sáčky z papíru, lepenky nebo plastických hmot na balení, papírové bryndáčky, papírové odličovací ubrousky, papírové odličovací polštářky, balicí papír, lepící natiskované etikety určené výhradně na kosmetické výrobky; (21) hřebeny a kartáčky na vlasy, lahvičky, dětské nádobí, mycí houby, soupravy na zubní péči zahrnující zubní kartáčky a nitě, zubní kartáčky, pouzdra na zubní kartáčky, držáky na zubní kartáčky, stojany na zubní kartáčky, mezizubní kartáčky na čištění zubů, krabičky na léky pro osobní použití, léčivé dentální nitě, zubní nitě na baterky; (25) spodní prádlo pro těhotné a kojící ženy, bryndáčky, ne papírové, textilní bryndáčky, plastové bryndáčky, oděvy, obuv, pokrývky hlavy; (28) hračky, hračky do kočárků, skládačky; (29) mléko, mléčné výrobky, mléčné kaše, dětské mléčné kaše, náhrady mléka a mléčných výrobků, výrobky na bázi mléka, mléčné nápoje s převážujícím podílem mléka, sušené mléko, mléko v prášku, aromatizované mléko, zpracované ovoce, houby a zelenina, ořechy a luštěniny, konzervované, mražené, sušené a vařené ovoce, houby, zelenina, ořechy a luštěniny, zpracované maso, ryby, drůbež a zvěřina, konzervované, mražené, sušené a vařené maso, ryby, drůbež a zvěřina, hotová jídla obsahující převážně maso, ryby, drůbež, zvěřinu, ovoce, houby, zeleninu, ořechy a luštěniny, dětské příkrmky obsahující převážně maso, ryby, drůbež, zvěřinu, ovoce, houby, zeleninu, ořechy a luštěniny, pokrmy do ruky obsahující převážně maso, ryby, drůbež, zvěřinu, ovoce, houby, zeleninu, ořechy a luštěniny, občerstvení pro kojenec, batolata a děti na bázi ovoce, zeleniny a kokosového mléka (s výjimkou zmrzliny), jogurty, jogurtové nápoje, občerstvení na bázi jogurtu, bio občerstvení na bázi jogurtu, svačinky na bázi masa, ryb, drůbeže, zvěřiny, ovoce, hub, zeleniny, ořechů a luštěnin, zeleninová a ovocná pyré; (30) kaše, dětské kaše, obilninové kaše, rýžová, ovesná a kukuřičná kaše, mléčná obilná, rýžová, ovesná a kukuřičná kaše, dětská kaše obilná, rýžová, ovesná a kukuřičná, dětská výživa (příkrm) s cereáliemi, obilninami, ovesnými a pšeničnými vločkami, kukuřičnými lupínky, piškoty, krupici, rýží, těstovinami, sušenky, krekrky, dětské sušenky, dětské krekrky, cukrovinky, čaj, čaj pro kojenec, batolata a děti, mléčné zmrzliny, sorbety, mražené jogurt jako zmrzlina; (32) nealkoholické nápoje, ovocné nápoje a ovocné šťávy, sirupy a jiné nealkoholické přípravky pro přípravu nápojů, nápoje z ovocných šťáv, nektar ovocný (nealkoholický); (35) reklama, propagace, marketing, reklama, propagace a marketing on-line, služby v oblasti reklamy a propagace prodeje, distribuce vzorků výrobků, zasílání reklamních materiálů zákazníkům, obchodní poradenské služby, obchodní informace a rady pro spotřebitele (poradna pro spotřebitele), obchodní zprostředkovatelské služby, zajišťování obchodních transakcí a obchodních kontaktů, prezentace zboží a služeb, služby předvádění výrobků a vystavování zboží, licence na výrobky a služby pro třetí osoby (komerční správa), pronájem reklamních materiálů, pronájem reklamních ploch, průzkum trhu, průzkum veřejného mínění, rozhlasová a televizní reklama, pomoc v obchodní a podnikatelské činnosti, management a administrativní služby, administrativní zpracování dat, řízení lidských zdrojů a náborové služby, kancelářské služby, obchodní analýzy, průzkum a informační služby, maloobchodní služby, velkoobchodní služby, nákup, prodej, on-line nákup a on-line prodej výrobků uvedených výše ve třídách 3, 5, 8, 9, 10, 12, 16, 21, 25, 28, 29, 30 a 32 tohoto seznamu, zprostředkování nákupu a prodeje výrobků uvedených výše ve třídách 3, 5, 8, 9, 10, 12, 16, 21, 25, 28, 29, 30 a 32 tohoto seznamu, informační, poradenské a konzultační služby v rámci výše uvedených služeb ve třídě 35; (39) doprava a doručování zboží, balení a skladování zboží, doručování poštovních zásilek, kurýrní služby, informační, poradenské a konzultační služby v rámci výše uvedených služeb ve třídě 39; (41) vzdělávací a školicí služby, publikační činnost, elektronické publikování, vydávání knih a časopisů, pořádání, vedení a organizování konferencí, kongresů a sympozií, pořádání a řízení pracovních setkání (školení), informační, poradenské a konzultační služby v rámci výše uvedených služeb ve třídě 41; (44) farmaceutické služby, farmaceutické

poradenství, služby lékárny, služby poskytované lékárníky (příprava receptů), individuální příprava léčiva, adjustace lékových forem pro veřejnost, provoz lékáren, provoz výdejen léků, lékárenské poradenství, poradenství v oblasti léčiv, telemedicinské služby, zdravotní poradenství, lékařské služby, veterinární služby, péče o hygienu a krásu osob a zvířat, rentgenová vyšetření a odběry krevních vzorků, služby týkající se umělého oplodnění, pronájem zdravotnického vybavení, zdravotní poradenství pro osoby se zdravotním postižením, úprava protetikých pomůcek, informační, poradenské a konzultační služby v rámci výše uvedených služeb ve třídě 44.

(730) **Dr. Max BDC, s.r.o.**, Na Florenci 2116/15, Praha 1, Nové Město, 11000, CZ

(740) Mgr. Martina Zdvihalová, Ph.D. - patentová a právní kancelář, Mgr. Martina Zdvihalová Ph.D., K Pazderně 2031, Benešov, 25601

(210) **O-583393**
(220) 11.01.2023
(320) 11.01.2023
(511) 3, 5, 8, 9, 10, 12, 16, 21, 25, 28, 29, 30, 32, 35, 39, 41, 44
(540)



Vždy nablízku

(593) Obrazová

(510) (3) kosmetika a kosmetické přípravky, přípravky pro osobní hygienu, neléčivá kosmetika, pleťová kosmetika, toaletní přípravky, tělová vlasová kosmetika, podkladová kosmetika, zkrášlující kosmetika, barevná kosmetika, dekorativní kosmetika, hydratační přípravky kosmetické, čisticí mléko pro toaletní potřeby, kosmetické barvy, depilační přípravky, zpevňovače nehtů (kosmetika), kosmetika na obočí, pleťové masky (kosmetika), oční linky (kosmetika), samoopalovací mléka a krémy kosmetické, obličejové peelingsy kosmetické, odličovací krémy, adstringentní přípravky pro kosmetické účely, balzámy jiné než pro léčebné účely, barviva toaletní, bělicí a čisticí přípravky na kůži, čisticí oleje, přípravky pro depilaci, přípravky na holení a po holení, antiseptický kamencec, deodoranty pro lidskou potřebu nebo pro zvířata, kolínská voda, kosmetické přípravky do koupele, laky na nehty, lepidla pro kosmetické účely, líčidla (make-up), masážní gely jiné než pro léčebné účely, mýdla, antiperspirační mýdlo, dezinfekční mýdlo, dezodorizační mýdlo, medicínální mýdla, odlakovače, nálepky na nehty, pomády pro kosmetické účely, pudr kosmetický, rtěnky, toaletní voda, tužky kosmetické, vata pro kosmetické účely, vatové tyčinky pro kosmetické účely, kosmetické ubrousky, vazelína z ropy pro kosmetické účely, voda po holení, vosk depilační, oleje pro toaletní účely, kosmetika pro děti, vlhčené ubrousky, vlhčené hygienické ubrousky, dětské čisticí ubrousky, krém proti opruzením, kosmetika pro těhotné a kojící ženy, čisticí prostředky a vonné přípravky, prací prostředky, avivážní prostředky, prací prášek pro děti, aviváž pro děti, bylinné výtažky pro kosmetické účely, přípravky pro péči o vlasy, pleť a nehty, bylinné výtažky pro kosmetické účely, přípravky pro mytí a ošetřování vlasů, kosmetické přípravky pro čištění a revitalizaci vlasů, vlasové vody, vlasové kondicionéry, barvy na vlasy, šampóny, masky na vlasy, séra na vlasy, laky na vlasy, lesky na vlasy, pomády na vlasy, tužidla na vlasy, suché šampóny, šampóny pro zvířata, zubní pasty, gelové zubní pasty, zubní prášek ve formě pasty, přípravky na čištění zubů, detekční tablety k osobnímu použití při indikaci zubního kamene, rozpustné tablety na čištění zubních protéz, neléčivé ústní vody, parfumerie a vonné přípravky, mycí přípravky pro intimní hygienu a deodoranti přípravky, vaginální výplachy pro osobní hygienu nebo jako deodoranty, vaginální výplachy pro intimní hygienu nebo deodoranti použití, gely pro intimní hygienu, čisticí ubrousky pro intimní hygienu, kosmetické přípravky pro zeštíhlení, přípravky proti pocení (toaletní potřeby), čisticí prostředky na

kosmetické štetěčky; (5) farmaceutické, lékařské a veterinární výrobky a přípravky spadající do této třídy, léčivé přípravky a doplňky, hygienické přípravky a výrobky, farmaceutické a léčebné výrobky a přípravky pro péči o vlasy, pleť a nehty, farmaceutické a léčebné výrobky a přípravky pro péči o vlasy v podobě tablet, pilulek nebo kapslí, léčivé přípravky pro stimulaci růstu vlasů nebo proti jejich ztrátě, balzámy pro léčebné účely, léčivé šampóny a vlasové vody, zdravotnické prostředky a preparáty v rámci této třídy, zubní pasty s léčebnými účinky, léčivé ústní vody, antiseptické ústní vody, lepidlo pro připevnění zubní protézy, vaginální výplachy, přípravky na vaginální výplach k lékařskému použití, léčebné vaginální výplachy, vaginální hydratační přípravky, přípravky pro zvlhčení vagíny, čípky, vaginální čípky, léčivé gely pro intimní péči a hygienu, léčivé vlhčené hygienické ubrousky, balzámy pro léčebné účely, kosmetické přípravky pro léčebné účely, bylinné výtažky pro léčebné účely, hygienické přípravky pro léčebné účely, potravní doplňky pro lidskou potřebu a pro zvířata, dietní potraviny a dietetické přípravky pro léčebné nebo veterinární účely, potravní doplňky a dietetické přípravky, léčivé potravní a dietetické výrobky a přípravky k lékařským účelům, léčivé potravní a dietetické výrobky a přípravky k lékařským účelům určené k ochraně kloubů, vazivového aparátu, kůže, vlasů a jiných částí pohybového aparátu a lidského organismu, dietetické potraviny s kloubní bílkovinou pro lékařské použití, aminokyseliny pro lékařské účely, kolagen pro lékařské použití, bylinné výrobky pro léčebné účely, léčivé nápoje, želatinové výrobky pro lékařské účely, vitamín D, potravinové doplňky pro léčebné účely, vitamínové přípravky a doplňky, kojenecké mléko, sušené kojenecké mléko, sušené mléko pro výživu batolat a dětí, mléko v prášku (kojenecká strava), dětská jídla ze sušeného mléka, speciální mléka, speciální mléka pro kojence, batolata a děti, hypoalergenní a antirefluxní mléka, potraviny pro kojence a batolata, potraviny pro děti jako dětská a kojenecká výživa, dětské příkrmy, dětské příkrmy ovocné, zeleninové a maso-zeleninové, nektar ovocný pro kojence a děti, dietetické výrobky a přípravky pro kojence, batolata a děti, dietetické výrobky a přípravky pro kojence, batolata a děti, potraviny pro zvláštní lékařské účely, dezinfekční a antiseptické přípravky, dezinfekční přípravky pro hygienické účely, dětské pleny, inkontinenční pleny, inkontinenční vložky, inkontinenční oděvy, jednorázové inkontinenční vložky, pleny pro osoby trpící inkontinencí, pleny pro dospělé, jednorázové papírové pleny, celulózové pleny, papírové pleny pro inkontinentní osoby, hygienické vložky pro inkontinentní osoby, vatové tyčinky pro lékařské a kosmetické účely, vatové tyčinky do uší pro děti, absorpční výrobky pro osobní hygienu, vložky do podprsenek (při kojení), absorpční jednorázové podložky, podložky na výměnu dětských plen (jednorázové), dámské hygienické výrobky, hygienické kalhotky, hygienické vložky, poporodní kalhotky, léčivá mýdla, léčivé přípravky pro ústní hygienu, léčivé přípravky, léčivé byliny a čaje, potravinové doplňky, vitamínové, minerální, bílkovinné a proteinové přípravky (doplňky výživy), výživové vlákniny, přípravky léčebné i neléčebné sloužící ke stimulaci, pro zvýšení výkonnosti a urychlení regenerace, snižování hmotnosti, posílení imunity organismu a zlepšení zdraví, kloubní výživa, výživové přípravky pro doplňkové stravy včetně fitness přípravků v rámci této třídy, potravinové doplňky sloužící k posílení imunity organismu a zlepšení fyzického zdraví, farmaceutické výrobky a jiné výrobky pro léčebné humánní nebo veterinární účely, analgetika, anestetika, anthelmintika (léky na vypuzení červů z těla), antibakteriální, dezinfekční přípravky, antibiotika, antikoncepční přípravky (chemické), antipyretika, antiseptika, antiuratika, algináty, alkaloidy, alkohol pro lékařské účely, alkohol pro farmaceutické účely, aminokyseliny pro lékařské účely, bylinné čaje pro lékařské účely, léčivé byliny, léčivé bahno, bakteriální přípravky pro lékařské a zvěrolékařské účely, balzámy pro lékařské účely, bikarbonát sodný pro farmaceutické účely, bílkovinné přípravky pro lékařské účely, biologické přípravky pro lékařské účely, biologické přípravky pro zvěrolékařské účely, vizmutové přípravky pro farmaceutické účely, bronchodilatační přípravky, brusné prostředky (na zuby), netabákové cigarety pro lékařské účely, cupanina pro farmaceutické účely, čichací soli, čípky, čisticí přípravky pro kontaktní čočky, diagnostické přípravky pro lékařské účely, deodoranty jiné než pro lidskou potřebu nebo pro zvířata, detergenty pro lékařské účely, digestiva pro farmaceutické účely, drogy pro léčebné účely, diagnostické přípravky pro lékařské účely, chemické přípravky pro diagnostikování těhotenství, dietetické látky upravené pro lékařské účely, dietní potraviny upravené pro lékařské účely, digestiva pro farmaceutické účely, doplňky potravy minerální, doplňky výživové, enzymatické přípravky pro lékařské účely, enzymatické přípravky pro zvěrolékařské účely, eukalyptol pro farmaceutické účely, fenykl pro lékařské účely, fermenty pro farmaceutické účely, formaldehyd pro farmaceutické účely fungicidy, gáza na obvazování, glukóza, glycerin pro lékařské účely, guajakol pro farmaceutické účely, gumiguta pro lékařské účely, přípravky proti hemoroidům, hemostatické tyčinky, hojivé (léčivé) houby (ne potraviny), hormony pro lékařské účely,

hořčičné náplasti, chemické přípravky pro farmaceutické účely, chinin pro lékařské účely, chirurgické obvazy, chirurgické roušky, chloralhydrát pro farmaceutické účely, infuze (medicinální), jodidy a jod pro farmaceutické účely, jodová tinktura, jojoba, kámen vinný pro farmaceutické účely, kapsle pro léky, karbol (přípravek na hubení parazitů), kokain pro léčebné účely, kolodium pro farmaceutické účely, léčivé kofeny, léčivé koupelové soli, kreozot (olejovitá směs fenolických látek) pro farmaceutické účely, kurare, léčiva na kuří oka, laktóza pro farmaceutické účely, zubní laky, laxativa, lecitin pro lékařské účely, léčiva na zuby, léčiva pro humánní medicínu, léčiva pro zvěrolékařské účely, lékárníčky včetně obsahu, leptací tyčinky, linimenty (tekuté masti), magnezium (oxid hořečnatý) pro farmaceutické účely, masti na popáleniny od slunce, masti pro farmaceutické účely, materiální kašička pro lékařské účely, medicinální infuze, menstruační vložky a tampóny, mentol pro léčebné účely, mikroorganismy pro použití v lékařství a zvěrolékařství, minerální vody pro lékařské účely, přípravky na mozoly, náplasti, narkotika pro léčebné účely, obvazový materiál, obklady, obvazy spadající do této třídy, obvazy tlakové, otlárací tampóny pro lékařské použití, octany pro farmaceutické účely, oleje pro lékařské použití, opalovací tablety, opiáty pro léčebné účely, oplátkové kapsle pro farmaceutické účely, opodeldok, osobní sexuální lubrikanty, pásky přilnavé pro lékařské účely, pastilky pro farmaceutické účely, pásy pro hygienické vložky, pektin pro farmaceutické účely, peptony pro farmaceutické účely, peroxid vodíku pro lékařské účely, pleny pro domácí mazlíčky, chemické přípravky pro ošetřování plísňe, projímadla, propolis pro farmaceutické účely, protiparazitické přípravky, protiparazitické obojky pro zvířata, přípravky na hubení roztočů, přípravky potlačující chuť k jídlu pro lékařské účely, reagenční papír pro lékařské nebo veterinární účely, repelenty proti hmyzu, ricinový olej pro lékařské účely, roztoky pro kontaktní čočky, sedativa, sirupy pro farmaceutické účely, soli do minerálních koupelí, steroidy, sulfonamidy (léčiva), styptika (přípravky pro zastavení krvácení), škrob pro dietetické nebo farmaceutické účely, tinktury (farmaceutické přípravky), tyčinky proti bradavicím, uhlí živočišné pro farmaceutické účely, uspávací přípravky, vata pro lékařské účely, dietetické vlákniny, žvýkací gumy i pro lékařské účely, homeopatické výrobky, léčebná kosmetika, zdravotnické obvazy spadající do této třídy, zdravotnické tampóny, sterilizační prostředky, antikoncepční prostředky (nástroje a pomůcky), čisticí prostředky k lékařským účelům, savé vložky, pleny pro nemocné, břišní šátky, lepicí pásy pro lékařské účely, veterinární výrobky a přípravky, farmaceutické přípravky pro urologii, doplňky stravy pro muže, doplňky stravy na podporu potence, doplňky stravy na podporu prostaty, doplňky stravy na podporu vitality, farmaceutické a léčebné výrobky a přípravky pro normální funkci cévní soustavy a zmírnění pocitu unavených a těžkých nohou, léčivé krémy na nohy, gely pro léčebné a terapeutické účely, doplňky stravy s obsahem rostlinných enzymů určené pro systémovou enzymoterapii, potravinové doplňky obsahující rostlinné enzymy s posilujícími účinky na organismus, farmaceutické přípravky k léčbě dýchací soustavy, bylinné doplňky stravy k léčbě dýchací soustavy a podpory sekrece hlenu, spreje, protizánětlivé spreje a přípravky, léčivé spreje a kapky, léčivé spreje pro ošetření úst a hltanu, léčivé spreje pro zmírnění bolesti v krku, farmaceutické přípravky k inhalaci pro léčbu respiračních onemocnění a poruch, farmaceutické přípravky k léčbě upaného nosu, nosní kapky, nosní spreje, doplňkové stravy určené pro ženy plánující těhotenství, doplňkové stravy určené těhotným ženám do 12. týdne těhotenství, kyselina listová pro lékařské použití, doplňky stravy určené k ochraně kloubů, vazů, šlach, chrupavek, svalů, kůže, vlasů, nehtů a jiných částí pohybového aparátu a lidského organismu, dietetické potraviny s kloubní bílkovinou pro lékařské použití, doplňky stravy pro regeneraci kloubů a léčbu pohybového aparátu se silným protizánětlivým účinkem určené k léčbě bolesti kloubů způsobené artrózou a artritidou, doplňkové stravy určené na zklidnění, snadné usínání a kvalitní spánek, doplňkové stravy pro normální funkci nervové soustavy, farmaceutické přípravky ke zmírnění hmyzích bodnutí, kopřivky, spálenin od sluníčka a povrchových popálenin, léčivé gely ke zmírnění hmyzích bodnutí, kopřivky, spálenin od sluníčka a povrchových popálenin, protizánětlivé gely, chladivé gely, chladivé masti, protizánětlivé masti, chladivé spreje, léčivé pastilky, léčivé gely a masti, tinktury pro léčebné účely, soli a solné roztoky k lékařským účelům, minerální přípravky, homeopatické přípravky, farmaceutické, homeopatické a vitamínové přípravky tabletované, v prášku, měkkých kapslích, tvrdých želatinových kapslích a v sirupu, výrobky pro hubení škodlivých zvířat, fungicidy, herbicidy, materiály pro plombování zubů a pro zubní otisky; (8) nástroje s ručním pohonem, zejména břitvy, strojky na stříhání (ruční strojky), nůžky a kleštičky na nehty a pedikúru, žiletky; (9) ochranné přílby, dětské ochranné přílby, záslepky do zásuvky, chůvičky, video chůvičky, bezpečnostní, zabezpečovací, ochranná a signalizační zařízení, optické prostředky na korekci zrakových vad, měřicí přístroje a nástroje, elektrické nebo elektronické měřiče zahrnující nástroje a přístroje

měřicí tělesnou teplotu (ne pro lékařské účely), jednorázové rukavice pro laboratorní použití; (10) lékařské přístroje, nástroje a potřeby, nábytek a lůžkoviny pro lékařské účely, protetické výrobky a umělé implantáty, materiál pro lékařské použití v humánní medicíně s výjimkou materiálů pro dentální použití, antikoncepční prostředky, s výjimkou chemických, antikoncepční prostředky (nástroje a pomůcky), aerosolové dávkovače pro lékařské účely, ortopedické bandáže, bandáže (suspensory), baňky lékařské, berle pro tělesně postižené, dávkovače pilulek, defibrilátory, chirurgické dlahy, drenáže pro lékařské účely elastické, elektrokardiografy, hematimetry, chirurgické přístroje a nástroje, chirurgické nitě, chirurgické svorky, injekční jehly, jehly pro chirurgické účely, chrániče sluchu, inhalátory, injekční stříkačky pro lékařské účely, irigátory pro lékařské účely, kanyly, punčochy pro chirurgické účely, kapátka pro lékařské účely, katetry, kondomy, prezervativy, kýlní pásy, masážní přístroje, misky pro lékařské účely, nádobky pro podávání léků, nádoby na moč, elastické obvazy, ochranné podušky proti proleženinám, ortopedické výrobky, ortopedické pomůcky a obuv, pesary, podušky vyhřívané elektricky pro léčebné účely, inkontinenční prostěradla, gumová prostěradla na inkontinenci, inkontinenční podložky na lůžko, inkontinenční prostěradla pro kojence, inkontinenční prostěradla pro malé děti, pomůcky na močovou inkontinenci u žen, přístroje a zařízení používané na kontrolu inkontinence, ochranné povlaky na matrace pro inkontinentní pacienty, lůžkoviny pro lékařské účely, pulzometry, punčochy na křečové žíly, resuscitační přístroje, respirátory, roušky chirurgické, rukavice pro lékařské účely, stříkačky injekční pro lékařské účely, špachtle krční, těhotenské pásy, teploměry pro lékařské účely, ušní ucpávky, zábalý ohřívací pro první pomoc, přístroje a zařízení pro péči o kojence spadající do této třídy, pomůcky na krmení, dudlíky, dětské láhve, kojenecké láhve, dětské a kojenecké láhve s dudlíkem, dudlíky na dětské láhve, sací láhve pro děti, nádoby na kojenecké láhve, uzávěry kojeneckých láhví, kousací kroužky, kousací pomůcky na zuby, odsávačky mateřského mléka, elektrické a ruční odsávačky hlenů, monitory dechu k lékařskému použití, intravaskulární implantáty ze syntetických materiálů, tvarované polštáře do postelí (přízpusobené pro zdravotnické účely), speciálně upravené nádoby na likvidaci lékařských nástrojů, injekčních stříkaček a dalšího kontaminovaného zdravotního odpadu), prostředky na měření krevního cukru, dentální přístroje, nástroje a zařízení, tlakoměry na měření krevního tlaku, suspensory, zařízení pro léčbu pohybového aparátu, kineziologické tejpky, ortézy a podpěry pro lékařské účely, chladicí a hřejivé gelové obklady pro lékařské účely, chemicky aktivované hřejivé gelové sáčky pro lékařské účely, chemicky aktivované chladicí gelové sáčky pro lékařské účely, pásy s hřejivými vložkami pro lékařské účely, invalidní chodítka, křesla klozetová pevná a pojízdná, nástavce na WC, madla, stolky k lůžku, polštáře pro lékařské účely, matrace pro lékařské účely, podložky pro nemocniční lůžka, podložky antidekubitní, operační rukavice, latexové rukavice lékařské, punčochy lékařské, pinzety pro lékařské použití, lékařské nůžky, lahvičky pro lékařské potřeby, sáčky na moč, nádoby na testování moči, přenosné ruční nádoby na moč, skalpely pro lékařské použití, roušky k lékařskému použití, roušky operační, kofferdam (zubní roušky), katgut (chirurgické nitě), léčebné nosní svorky proti chrápání, oděvy a obuv pro lékařské a léčebné účely, protirevmatické náramky a prsteny, prostředky na uzavírání ran, prostředky na masáž chodidel, prostředky na ochranu sluchu; (12) fusaky uzpůsobené pro dětské kočárky, příkrývky na dětské kočárky, moskytiéry na dětské kočárky, ochranné obaly na dětské kočárky, popruhy do kočárků, tašky k dětským kočárkům, košíky do kočárků, příslušenství dětských kočárků, prostředky pro přepravu dětí a nepohyblivých osob; (16) tiskoviny, papíry, prospekty, návody, etikety, vizitky, plakáty, brožury, časopisy (periodika), katalogy, krabice z papíru nebo lepenky, letáky, papírové bannery, reklamní tabule z papíru nebo lepenky, pytle a balicí a obalové materiály a materiály pro skladování z papíru, lepenky nebo z plastů, papírové obaly na mlékárenské výrobky, tašky a sáčky z papíru, lepenky nebo plastických hmot na balení, papírové bryndáčky, papírové odličovací ubrousky, papírové odličovací polštářky, balicí papír, lepicí natištěné etikety určené výhradně na kosmetické výrobky; (21) hřebeny a kartáčky na vlasy, lahvičky, dětské nádobí, mycí houby, soupřava na zubní péči zahrnující zubní kartáčky a nitě, zubní kartáčky, pouzdra na zubní kartáčky, držáky na zubní kartáčky, stojany na zubní kartáčky, mezizubní kartáčky na čištění zubů, krabičky na léky pro osobní použití, léčivé dentální nitě, zubní nitě na baterky; (25) spodní prádlo pro těhotné a kojící ženy, bryndáčky, ne papírové, textilní bryndáčky, plastové bryndáčky, oděvy, obuv, pokrývky hlavy; (28) hračky, hračky do kočárků, skládačky; (29) mléko, mléčné výrobky, mléčné kaše, dětské mléčné kaše, náhražky mléka a mléčných výrobků, výrobky na bázi mléka, mléčné nápoje s převážujícím podílem mléka, sušené mléko, mléko v prášku, aromatizované mléko, zpracované ovoce, houby a zelenina, ořechy a luštěniny, konzervované, mražené, sušené a vařené ovoce, houby, zelenina, ořechy a

luštěniny, zpracované maso, ryby, drůbež a zvěřina, konzervované, mražené, sušené a vařené maso, ryby, drůbež a zvěřina, hotová jídla obsahující převážně maso, ryby, drůbež, zvěřinu, ovoce, houby, zeleninu, ořechy a luštěniny, dětské příkrmy obsahující převážně maso, ryby, drůbež, zvěřinu, ovoce, houby, zeleninu, ořechy a luštěniny, pokrmy do ruky obsahující převážně maso, ryby, drůbež, zvěřinu, ovoce, hub, zeleninu, ořechy a luštěniny, občerstvení pro kojence, batolata a děti na bázi ovoce, zeleniny a kokosového mléka (s výjimkou zmrzliny), jogurty, jogurtové nápoje, občerstvení na bázi jogurtu, bio občerstvení na bázi jogurtu, svačinky na bázi masa, ryb, drůbeže, zvěřiny, ovoce, hub, zeleniny, ořechů a luštěnin, zeleninová a ovocná pyré; (30) kaše, dětské kaše, obilninové kaše, rýžová, ovesná a kukuřičná kaše, mléčná obilná, rýžová, ovesná a kukuřičná kaše, dětská kaše obilná, rýžová, ovesná a kukuřičná, dětská výživa (příkrm) s cereáliemi, obilninami, ovesnými a pšeničnými vločkami, kukuřičnými lupínky, piškoty, krupicí, rýží, těstovinami, sušenky, kreky, dětské sušenky, dětské kreky, cukrovinky, čaj, čaj pro kojence, batolata a děti, mléčné zmrzliny, sorbety, mražený jogurt jako zmrzlina; (32) nealkoholické nápoje, ovocné nápoje a ovocné šťávy, sirupy a jiné nealkoholické přípravky pro přípravu nápojů, nápoje z ovocných šťáv, nektar ovocný (nealkoholický); (35) reklama, propagace, marketing, reklama, propagace a marketing on-line, služby v oblasti reklamy a propagace prodeje, distribuce vzorků výrobků, zaslání reklamních materiálů zákazníkům, obchodní poradenské služby, obchodní informace a rady pro spotřebitele (poradna pro spotřebitele), obchodní zprostředkovatelské služby, zajišťování obchodních transakcí a obchodních kontaktů, prezentace zboží a služeb, služby předvádění výrobků a vystavování zboží, licence na výrobky a služby pro třetí osoby (komerční správa), pronájem reklamních materiálů, pronájem reklamních ploch, průzkum trhu, průzkum veřejného mínění, rozhlasová a televizní reklama, pomoc v obchodní a podnikatelské činnosti, management a administrativní služby, administrativní zpracování dat, řízení lidských zdrojů a náborové služby, kancelářské služby, obchodní analýzy, průzkum a informační služby, maloobchodní služby, velkoobchodní služby, nákup, prodej, on-line nákup a on-line prodej výrobků uvedených výše ve třídách 3, 5, 8, 9, 10, 12, 16, 21, 25, 28, 29, 30 a 32 tohoto seznamu, zprostředkování nákupu a prodeje výrobků uvedených výše ve třídách 3, 5, 8, 9, 10, 12, 16, 21, 25, 28, 29, 30 a 32 tohoto seznamu, informační, poradenské a konzultační služby v rámci výše uvedených služeb ve třídě 35; (39) doprava a doručování zboží, balení a skladování zboží, doručování poštovních zásilek, kurýrní služby, informační, poradenské a konzultační služby v rámci výše uvedených služeb ve třídě 39; (41) vzdělávací a školicí služby, publikační činnost, elektronické publikování, vydávání knih a časopisů, pořádání, vedení a organizování konferencí, kongresů a symposií, pořádání a řízení pracovních setkání (školení), informační, poradenské a konzultační služby v rámci výše uvedených služeb ve třídě 41; (44) farmaceutické služby, farmaceutické poradenství, služby lékárny, služby poskytované lékárníky (příprava receptů), individuální příprava léčiva, adjustace lékových forem pro veřejnost, provoz lékáren, provoz výdejen léků, lékárenské poradenství, poradenství v oblasti léčiv, telemedicinské služby, zdravotní poradenství, lékařské služby, veterinární služby, péče o hygienu a krásu osob a zvířat, rentgenová vyšetření a odběry krevních vzorků, služby týkající se umělého oplodnění, pronájem zdravotnického vybavení, zdravotní poradenství pro osoby se zdravotním postižením, úprava protetických pomůcek, informační, poradenské a konzultační služby v rámci výše uvedených služeb ve třídě 44.

(591) Barevná

(730) **Dr. Max BDC, s.r.o.**, Na Florenci 2116/15, Praha 1, Nové Město, 11000, CZ

(740) Mgr. Martina Zdvihalová, Ph.D. - patentová a právní kancelář, Mgr. Martina Zdvihalová Ph.D., K Pazderně 2031, Benešov, 25601

- (210) **O-583394**
(220) 11.01.2023
(320) 11.01.2023
(511) 3, 5, 8, 9, 10, 12, 16, 21, 25, 28, 29, 30, 32, 35, 39, 41, 44
(540)



(593) Obrazová

- (510) (3) kosmetika a kosmetické přípravky, přípravky pro osobní hygienu, neléčivá kosmetika, pleťová kosmetika, toaletní přípravky, tělová vlasová kosmetika, podkladová kosmetika, zkrášlující kosmetika, barevná kosmetika, dekorativní kosmetika, hydratační přípravky kosmetické, čistící mléko pro toaletní potřeby, kosmetické barvy, depilační přípravky, zpevňovače nehtů (kosmetika), kosmetika na obočí, pleťové masky (kosmetika), oční linky (kosmetika), samoopalovací mléka a krémy kosmetické, obličejové peelings kosmetické, odličovací krémy, adstringentní přípravky pro kosmetické účely, balzámy jiné než pro léčebné účely, barviva toaletní, bělicí a čistící přípravky na kůži, čistící oleje, přípravky pro depilaci, přípravky na holení a po holení, antiseptický kamenek, deodoranty pro lidskou potřebu nebo pro zvířata, kolínská voda, kosmetické přípravky do koupele, laky na nehty, lepidla pro kosmetické účely, líčidla (make-up), masážní gely jiné než pro léčebné účely, mýdla, antiperspirační mýdlo, dezinfekční mýdlo, dezodorizační mýdlo, medicínální mýdla, odlakovače, nálepky na nehty, pomády pro kosmetické účely, pudr kosmetický, rtěnky, toaletní voda, tužky kosmetické, vata pro kosmetické účely, vatové tyčinky pro kosmetické účely, kosmetické ubrousky, vazelína z ropy pro kosmetické účely, voda po holení, vosk depilační, oleje pro toaletní účely, kosmetika pro děti, vlhčené ubrousky, vlhčené hygienické ubrousky, dětské čistící ubrousky, krém proti opruzeninám, kosmetika pro těhotné a kojící ženy, čistící prostředky a vonné přípravky, prací prostředky, avivážní prostředky, prací prášek pro děti, aviváž pro děti, bylinné výtažky pro kosmetické účely, přípravky pro péči o vlasy, pleť a nehty, kosmetické přípravky pro péči o vlasy, pleť a nehty, bylinné výtažky pro kosmetické účely, přípravky pro mytí a ošetřování vlasů, kosmetické přípravky pro čištění a revitalizaci vlasů, vlasové vody, vlasové kondicionéry, barvy na vlasy, šampóny, masky na vlasy, séra na vlasy, laky na vlasy, lesky na vlasy, pomády na vlasy, tužidla na vlasy, suché šampóny, šampóny pro zvířata, zubní pasty, gelové zubní pasty, zubní prášek ve formě pasty, přípravky na čištění zubů, detekční tablety k osobnímu použití při indikaci zubního kamene, rozpustné tablety na čištění zubních protéz, neléčivé ústní vody, parfumerie a vonné přípravky, mycí přípravky pro intimní hygienu a deodoranční přípravky, vaginální výplachy pro osobní hygienu nebo jako deodoranty, vaginální výplachy pro intimní hygienu nebo deodoranční použití, gely pro intimní hygienu, čistící ubrousky pro intimní hygienu, kosmetické přípravky pro zestřihání, přípravky proti pocení (toaletní potřeby), čistící prostředky na kosmetické štětečky; (5) farmaceutické, lékařské a veterinární výrobky a přípravky spadající do této třídy, léčivé přípravky a doplňky, hygienické přípravky a výrobky, farmaceutické a léčebné výrobky a přípravky pro péči o vlasy, pleť a nehty, farmaceutické a léčebné výrobky a přípravky pro péči o vlasy v podobě tablet, pilulek nebo kapslí, léčivé přípravky pro stimulaci růstu vlasů nebo proti jejich ztrátě, balzámy pro léčebné účely, léčivé šampóny a vlasové vody, zdravotnické prostředky a preparáty v rámci této třídy, zubní pasty s léčebnými účinky, léčivé ústní vody, antiseptické ústní vody, lepidlo pro připevnění zubní protéz, vaginální výplachy, přípravky na vaginální výplach k lékařskému použití, léčebné vaginální výplachy, vaginální hydratační přípravky, přípravky pro zvlhčení vagíny, čípky, vaginální čípky, léčivé gely pro intimní péči a hygienu, léčivé vlhčené hygienické ubrousky, balzámy pro léčebné účely, kosmetické přípravky pro

léčebné účely, bylinné výtažky pro léčebné účely, hygienické přípravky pro léčebné účely, potravní doplňky pro lidskou potřebu a pro zvířata, dietní potraviny a dietetické přípravky pro léčebné nebo veterinární účely, potravní doplňky a dietetické přípravky, léčivé potravní a dietetické výrobky a přípravky k lékařským účelům, léčivé potravní a dietetické výrobky a přípravky k lékařským účelům určené k ochraně kloubů, vazivového aparátu, kůže, vlasů a jiných částí pohybového aparátu a lidského organismu, dietetické potraviny s kloubní bílkovinou pro lékařské použití, aminokyseliny pro lékařské účely, kolagen pro lékařské použití, bylinné výrobky pro léčebné účely, léčivé nápoje, želatinové výrobky pro lékařské účely, vitamín D, potravinové doplňky pro léčebné účely, vitamínové přípravky a doplňky, kojenecké mléko, sušené kojenecké mléko, sušené mléko pro výživu batolat a dětí, mléko v prášku (kojenecká strava), dětská jídla ze sušeného mléka, speciální mléka, speciální mléka pro kojence, batolata a děti, hypoalergenní a antirefluxní mléka, potraviny pro kojence a batolata, potraviny pro děti jako dětská a kojenecká výživa, dětské příkrmky, dětské příkrmky ovocné, zeleninové a maso-zeleninové, nektar ovocný pro kojence a děti, dietetické výrobky a přípravky pro kojence, batolata a děti, potraviny pro zvláštní lékařské účely, dezinfekční a antiseptické přípravky, dezinfekční přípravky pro hygienické účely, dětské pleny, inkontinenční pleny, inkontinenční vložky, inkontinenční oděvy, jednorázové inkontinenční vložky, pleny pro osoby trpící inkontinencí, pleny pro dospělé, jednorázové papírové pleny, celulózové pleny, papírové pleny pro inkontinentní osoby, hygienické vložky pro inkontinentní osoby, vatové tyčinky pro lékařské a kosmetické účely, vatové tyčinky do uší pro děti, absorpční výrobky pro osobní hygienu, vložky do podprsenek (při kojení), absorpční jednorázové podložky, podložky na výměnu dětských plen (jednorázové), dámské hygienické výrobky, hygienické kalhotky, hygienické vložky, poporodní kalhotky, léčivá mýdla, léčivé přípravky pro ústní hygienu, léčivé přípravky, léčivé byliny a čaje, potravinové doplňky, vitamínové, minerální, bílkovinné a proteínové přípravky (doplňky výživy), výživové vlákniny, přípravky léčebné i neléčebné sloužící ke stimulaci, pro zvýšení výkonnosti a urychlení regenerace, snižování hmotnosti, posílení imunity organismu a zlepšení zdraví, kloubní výživa, výživové přípravky pro doplnění stravy včetně fitness přípravků v rámci této třídy, potravinové doplňky sloužící k posílení imunity organismu a zlepšení fyzického zdraví, farmaceutické výrobky a jiné výrobky pro léčebné humánní nebo veterinární účely, analgetika, anestetika, anthelmintika (léky na vypuzení červů z těla), antibakteriální, dezinfekční přípravky, antibiotika, antikoncepční přípravky (chemické), antipyretika, antiseptika, antiuratika, algináty, alkaloidy, alkohol pro lékařské účely, alkohol pro farmaceutické účely, aminokyseliny pro lékařské účely, bylinné čaje pro lékařské účely, léčivé byliny, léčivé bahno, bakteriální přípravky pro lékařské a zvěrolékařské účely, balzámy pro lékařské účely, bikarbonát sodný pro farmaceutické účely, bílkovinné přípravky pro lékařské účely, biologické přípravky pro lékařské účely, biologické přípravky pro zvěrolékařské účely, vizmutové přípravky pro farmaceutické účely, bronchodilatační přípravky, brusné prostředky (na zuby), netabákové cigarety pro lékařské účely, cupanina pro farmaceutické účely, čichací soli, čípky, čistící přípravky pro kontaktní čočky, diagnostické přípravky pro lékařské účely, deodoranty jiné než pro lidskou potřebu nebo pro zvířata, detergenty pro lékařské účely, digestiva pro farmaceutické účely, drogy pro léčebné účely, diagnostické přípravky pro lékařské účely, chemické přípravky pro diagnostikování těhotenství, dietetické látky upravené pro lékařské účely, dietní potraviny upravené pro lékařské účely, digestiva pro farmaceutické účely, doplňky potravy minerální, doplňky výživové, enzymatické přípravky pro lékařské účely, enzymatické přípravky pro zvěrolékařské účely, eukalyptol pro farmaceutické účely, fenykl pro lékařské účely, fermenty pro farmaceutické účely, formaldehyd pro farmaceutické účely fungicidy, gáza na obvazování, glukóza, glycerin pro lékařské účely, guajakol pro farmaceutické účely, gumiguta pro lékařské účely, přípravky proti hemoroidům, hemostatické tyčinky, hojivé (léčivé) houby (ne potraviny), hormony pro lékařské účely, hořčičné náplasti, chemické přípravky pro farmaceutické účely, chinin pro lékařské účely, chirurgické obvazy, chirurgické roušky, chloralhydrát pro farmaceutické účely, infuze (medicínální), jodidy a jod pro farmaceutické účely, jodová tinktura, jodoba, kámen vinný pro farmaceutické účely, kapsle pro léky, karbol (přípravek na hubení parazitů), kokain pro léčebné účely, kolodium pro farmaceutické účely, léčivé kořeny, léčivé koupelové soli, kreozot (olejovitá směs fenolických látek) pro farmaceutické účely, kurare, léčiva na kuří oka, laktóza pro farmaceutické účely, zubní laky, laxativa, lecitin pro lékařské účely, léčiva na zuby, léčiva pro humánní medicínu, léčiva pro zvěrolékařské účely, lékárníčky včetně obsahu, leptací tyčinky, limimenty (tekuté masti), magnezium (oxid hořečnatý) pro farmaceutické účely, masti na popáleniny od slunce, masti pro farmaceutické účely, mateří kašička pro lékařské účely, medicínální infuze, menstruační vložky a

tampóny, mentol pro léčebné účely, mikroorganismy pro použití v lékařství a zvěrolékařství, minerální vody pro lékařské účely, přípravky na mozoly, náplasti, narkotika pro léčebné účely, obvazový materiál, obklady, obvazy spadající do této třídy, obvazy tlakové, otírací tampóny pro lékařské použití, octany pro farmaceutické účely, oleje pro lékařské použití, opalovací tablety, opiáty pro léčebné účely, oplátkové kapsle pro farmaceutické účely, opodeldok, osobní sexuální lubrikanty, pásky přilnavé pro lékařské účely, pastilky pro farmaceutické účely, pásy pro hygienické vložky, pektin pro farmaceutické účely, peptony pro farmaceutické účely, peroxid vodíku pro lékařské účely, pleny pro domácí mazlíčky, chemické přípravky pro ošetřování plísně, projímadla, propolis pro farmaceutické účely, protiparazitické přípravky, protiparazitické obojky pro zvířata, přípravky na hubení roztočů, přípravky potlačující chuť k jídlu pro lékařské účely, reagenční papír pro lékařské nebo veterinární účely, repelenty proti hmyzu, ricinový olej pro lékařské účely, roztoky pro kontaktní oční, sedativa, sirupy pro farmaceutické účely, soli do minerálních koupelí, steroidy, sulfonamidy (léčiva), styptika (přípravky pro zastavení krvácení), škrob pro dietetické nebo farmaceutické účely, tinktury (farmaceutické přípravky), tyčinky proti bradavicím, uhlí živočišné pro farmaceutické účely, uspávací přípravky, vata pro lékařské účely, dietetické vlákniny, žvýkací gumy i pro lékařské účely, homeopatické výrobky, léčebná kosmetika, zdravotnické obvazy spadající do této třídy, zdravotnické tampóny, sterilizační prostředky, antikoncepční prostředky (nástroje a pomůcky), čističí prostředky k lékařským účelům, savé vložky, pleny pro nemocné, břišní šátky, lepicí pásy pro lékařské účely, veterinární výrobky a přípravky, farmaceutické přípravky pro urologii, doplňky stravy pro muže, doplňky stravy na podporu potence, doplňky stravy na podporu prostaty, doplňky stravy na podporu vitality, farmaceutické a léčebné výrobky a přípravky pro normální funkci cévní soustavy a zmírnění pocitu unavených a těžkých nohou, léčivé krémy na nohy, gely pro léčebné a terapeutické účely, doplňky stravy s obsahem rostlinných enzymů určené pro systémovou enzymoterapii, potravinové doplňky obsahující rostlinné enzymy s posilujícími účinky na organismus, farmaceutické přípravky k léčbě dýchací soustavy, bylinné doplňky stravy k léčbě dýchací soustavy a podpory sekreci hlenu, spreje, protizánětlivé spreje a přípravky, léčivé spreje a kapky, léčivé spreje pro ošetření úst a hltanu, léčivé spreje pro zmírnění bolesti v krku, farmaceutické přípravky k inhalaci pro léčbu respiračních onemocnění a poruch, farmaceutické přípravky k léčbě ucpaného nosu, nosní kapky, nosní spreje, doplněk stravy určený pro ženy planující těhotenství, doplněk stravy určený těhotným ženám do 12. týdne těhotenství, kyselina listová pro lékařské použití, doplňky stravy určené k ochraně kloubů, vazů, šlach, chrupavek, svalů, kůže, vlasů, nehtů a jiných částí pohybového aparátu a lidského organismu, dietetické potraviny s kloubní bílkovinou pro lékařské použití, doplňky stravy pro regeneraci kloubů a léčbu pohybového aparátu se silným protizánětlivým účinkem určené k léčbě bolesti kloubů způsobené artrózou a artritidou, doplněk stravy určený na zklidnění, snadné usínání a kvalitní spánek, doplněk stravy pro normální funkci nervové soustavy, farmaceutické přípravky ke zmírnění hmyzích bodnutí, kopřivky, spálenin od sluníčka a povrchových popálenin, léčivé gely ke zmírnění hmyzích bodnutí, kopřivky, spálenin od sluníčka a povrchových popálenin, protizánětlivé gely, chladivé gely, chladivé masti, protizánětlivé masti, chladivé spreje, léčivé pastilky, léčivé gely a masti, tinktury pro léčebné účely, soli a solné roztoky k lékařským účelům, minerální přípravky, homeopatické přípravky, farmaceutické, homeopatické a vitamínové přípravky tabletované, v prášku, měkkých kapslích, tvrdých želatinových kapslích a v sirupu, výrobky pro hubení škodlivých zvířat, fungicidy, herbicidy, materiály pro plombování zubů a pro zubní otisky; (8) nástroje s ručním pohonem, zejména břitvy, strojky na stříhání (ruční strojky), nůžky a kleštičky na nehty a pedikúru, žiletky; (9) ochranné přílby, dětské ochranné přílby, záslepky do zásuvky, chůvičky, video chůvičky, bezpečnostní, zabezpečovací, ochranná a signalizační zařízení, optické prostředky na korekci zrakových vad, měřicí přístroje a nástroje, elektrické nebo elektronické měřiče zahrnující nástroje a přístroje měřící tělesnou teplotu (ne pro lékařské účely), jednorázové rukavice pro laboratorní použití; (10) lékařské přístroje, nástroje a potřeby, nábytek a lůžkoviny pro lékařské účely, protetické výrobky a umělé implantáty, materiál pro lékařské použití v humánní medicíně s výjimkou materiálů pro dentální použití, antikoncepční prostředky, s výjimkou chemických, antikoncepčních prostředků (nástroje a pomůcky), aerosolové dávkače pro lékařské účely, ortopedické bandáže, bandáže (suspensory), baňky lékařské, berle pro tělesně postižené, dávkače pilulek, defibrilátory, chirurgické dlahy, drenáže pro lékařské účely elastické, elektrokardiografy, hematimetry, chirurgické přístroje a nástroje, chirurgické nitě, chirurgické svorky, injekční jehly, jehly pro chirurgické účely, chrániče sluchu, inhalátory, injekční stříkačky pro lékařské účely, irigátory pro lékařské účely, kanyly, punčochy pro chirurgické účely, kapátka pro lékařské účely,

katétrý, kondomy, prezervativy, kýlní pásy, masážní přístroje, misky pro lékařské účely, nádoby pro podávání léků, nádoby na moč, elastické obvazy, ochranné podušky proti proleženinám, ortopedické výrobky, ortopedické pomůcky a obuv, pesary, podušky vyhříváné elektricky pro léčebné účely, inkontinenční prostěradla, gumová prostěradla na inkontinenci, inkontinenční podložky na lůžko, inkontinenční prostěradla pro kojence, inkontinenční prostěradla pro malé děti, pomůcky na močovou inkontinenci u žen, přístroje a zařízení používané na kontrolu inkontinence, ochranné povlaky na matrace pro inkontinentní pacienty, lůžkoviny pro lékařské účely, pulzometry, punčochy na křečové žíly, resuscitační přístroje, respirátory, roušky chirurgické, rukavice pro lékařské účely, stříkačky injekční pro lékařské účely, špachtle krční, těhotenské pásy, teploměry pro lékařské účely, ušní ucpávky, zábaly ohřívací pro první pomoc, přístroje a zařízení pro péči o kojence spadající do této třídy, pomůcky na krmení, dudlíky, dětské láhve, kojenecké láhve, dětské a kojenecké láhve s dudlíkem, dudlíky na dětské láhve, sací láhve pro děti, nádoby na kojenecké láhve, uzávěry kojeneckých láhví, kousací kroužky, kousací pomůcky na zuby, odsávačky mateřského mléka, elektrické a ruční odsávačky hlenů, monitory dechu k lékařskému použití, intravaskulární implantáty ze syntetických materiálů, tvarované polštáře do postelí (přízpusobené pro zdravotnické účely), speciálně upravené nádoby na likvidaci lékařských nástrojů, injekčních stříkaček a dalšího kontaminovaného zdravotního odpadu), prostředky na měření krevního cukru, dentální přístroje, nástroje a zařízení, tlakoměry na měření krevního tlaku, suspensory, zařízení pro léčbu pohybového aparátu, kineziologické tejpý, ortézy a podpěry pro lékařské účely, chladicí a hřejivé gelové obklady pro lékařské účely, chemicky aktivované hřejivé gelové sáčky pro lékařské účely, chemicky aktivované chladicí gelové sáčky pro lékařské účely, pásy s hřejivými vložkami pro lékařské účely, invalidní chodítka, křesla klozetová pevná a pojízdná, nástavce na WC, madla, stolky k lůžku, polštáře pro lékařské účely, matrace pro lékařské účely, podložky pro nemocní lůžka, podložky antidekubitní, operační rukavice, latexové rukavice lékařské, punčochy lékařské, pinzety pro lékařské použití, lékařské nůžky, lahvičky pro lékařské potřeby, sáčky na moč, nádoby na testování moči, přenosné ruční nádoby na moč, skalpely pro lékařské použití, roušky k lékařskému použití, roušky operační, kofferdam (zubní roušky), katgut (chirurgické nitě), léčebné nosní svorky proti chrápání, oděvy a obuv pro lékařské a léčebné účely, protirevmatické náramky a prsteny, prostředky na uzavírání ran, prostředky na masáž chodidel, prostředky na ochranu sluchu; (12) fusaky uzpůsobené pro dětské kočárky, příkrývky na dětské kočárky, moskytiéry na dětské kočárky, ochranné obaly na dětské kočárky, popruhy do kočárků, tašky k dětským kočárkům, košíky do kočárků, příslušenství dětských kočárků, prostředky pro přepravu dětí a nepohyblivých osob; (16) tiskoviny, papíry, prospekty, návody, etikety, vizitky, plakáty, brožury, časopisy (periodika), katalogy, krabice z papíru nebo lepenky, letáky, papírové bannery, reklamní tabule z papíru nebo lepenky, pytle a balící a obalové materiály a materiály pro skladování z papíru, lepenky nebo z plastů, papírové obaly na mlékařské výrobky, tašky a sáčky z papíru, lepenky nebo plastických hmot na balení, papírové bryndáčky, papírové odličovací ubrousky, papírové odličovací polštářky, balící papír, lepicí natištěné etikety určené výhradně na kosmetické výrobky; (21) hřebeny a kartáčky na vlasy, lahvičky, dětské nádoby, mycí houby, soupravy na zubní péči zahrnující zubní kartáčky a nitě, zubní kartáčky, pouzdra na zubní kartáčky, držáky na zubní kartáčky, stojany na zubní kartáčky, mezizubní kartáčky na čištění zubů, krabičky na léky pro osobní použití, léčivé dentální nitě, zubní nitě na baterky; (25) spodní prádlo pro těhotné a kojící ženy, bryndáčky, ne papírové, textilní bryndáčky, plastové bryndáčky, oděvy, obuv, pokrývky hlavy; (28) hračky, hračky do kočárků, skládačky; (29) mléko, mléčné výrobky, mléčné kaše, dětské mléčné kaše, náhražky mléka a mléčných výrobků, výrobky na bázi mléka, mléčné nápoje s převažujícím podílem mléka, sušené mléko, mléko v prášku, aromatizované mléko, zpracované ovoce, houby a zelenina, ořechy a luštěniny, konzervované, mražené, sušené a vařené ovoce, houby, zelenina, ořechy a luštěniny, zpracované maso, ryby, drůbež a zvěřina, konzervované, mražené, sušené a vařené maso, ryby, drůbež a zvěřina, hotová jídla obsahující převážně maso, ryby, drůbež, zvěřinu, ovoce, houby, zeleninu, ořechy a luštěniny, dětské příkrmy obsahující převážně maso, ryby, drůbež, zvěřinu, ovoce, houby, zeleninu, ořechy a luštěniny, pokrmy do ruky obsahující převážně maso, ryby, drůbež, zvěřinu, ovoce, houby, zeleninu, ořechy a luštěniny, občerstvení pro kojence, batolata a děti na bázi ovoce, zeleniny a kokosového mléka (s výjimkou zmrzliny), jogurty, jogurtové nápoje, občerstvení na bázi jogurtu, bio občerstvení na bázi jogurtu, svačinky na bázi masa, ryb, drůbeže, zvěřiny, ovoce, hub, zeleniny, ořechů a luštěnin, zeleninová a ovocná pyré; (30) kaše, dětské kaše, obilninové kaše, rýžová, ovesná a kukuřičná kaše, mléčná obilná, rýžová, ovesná a kukuřičná kaše, dětská kaše obilná, rýžová, ovesná a kukuřičná, dětská

výživa (příkrm) s cereáliemi, obilninami, ovesnými a pšeničnými vločkami, kukuřičnými lupínky, piškoty, krupicí, rýží, těstovinami, sušenky, krekrky, dětské sušenky, dětské krekrky, cukrovinky, čaj, čaj pro kojence, batolata a děti, mléčné zmrzliny, sorbety, mražený jogurt jako zmrzlina; (32) nealkoholické nápoje, ovocné nápoje a ovocné šťávy, sirupy a jiné nealkoholické přípravky pro přípravu nápojů, nápoje z ovocných šťáv, nektar ovocný (nealkoholický); (35) reklama, propagace, marketing, reklama, propagace a marketing on-line, služby v oblasti reklamy a propagace prodeje, distribuce vzorků výrobků, zasílání reklamních materiálů zákazníkům, obchodní poradenské služby, obchodní informace a rady pro spotřebitele (poradna pro spotřebitele), obchodní zprostředkovatelské služby, zajišťování obchodních transakcí a obchodních kontaktů, prezentace zboží a služeb, služby předvádění výrobků a vystavování zboží, licence na výrobky a služby pro třetí osoby (komerční správa), pronájem reklamních materiálů, pronájem reklamních ploch, průzkum trhu, průzkum veřejného mínění, rozhlasová a televizní reklama, pomoc v obchodní a podnikatelské činnosti, management a administrativní služby, administrativní zpracování dat, řízení lidských zdrojů a náborové služby, kancelářské služby, obchodní analýzy, průzkum a informační služby, maloobchodní služby, velkoobchodní služby, nákup, prodej, on-line nákup a on-line prodej výrobků uvedených výše ve třídách 3, 5, 8, 9, 10, 12, 16, 21, 25, 28, 29, 30 a 32 tohoto seznamu, zprostředkování nákupu a prodeje výrobků uvedených výše ve třídách 3, 5, 8, 9, 10, 12, 16, 21, 25, 28, 29, 30 a 32 tohoto seznamu, informační, poradenské a konzultační služby v rámci výše uvedených služeb ve třídě 35; (39) doprava a doručování zboží, balení a skladování zboží, doručování poštovních zásilek, kurýrní služby, informační, poradenské a konzultační služby v rámci výše uvedených služeb ve třídě 39; (41) vzdělávací a školicí služby, publikační činnost, elektronické publikování, vydávání knih a časopisů, pořádání, vedení a organizování konferencí, kongresů a symposií, pořádání a řízení pracovních setkání (školení), informační, poradenské a konzultační služby v rámci výše uvedených služeb ve třídě 41; (44) farmaceutické služby, farmaceutické poradenství, služby lékárny, služby poskytované lékárníky (příprava receptů), individuální příprava léčiva, adjustace lékových forem pro veřejnost, provoz lékáren, provoz výdejen léků, lékárenské poradenství, poradenství v oblasti léčiv, telemedicinské služby, zdravotní poradenství, lékařské služby, veterinární služby, péče o hygienu a krásu osob a zvířat, rentgenová vyšetření a odběry krevních vzorků, služby týkající se umělého oplodnění, pronájem zdravotnického vybavení, zdravotní poradenství pro osoby se zdravotním postižením, úprava protetických pomůcek, informační, poradenské a konzultační služby v rámci výše uvedených služeb ve třídě 44.

(591) Barevná

(730) Dr. Max BDC, s.r.o., Na Florenci 2116/15, Praha 1, Nové Město, 11000, CZ

(740) Mgr. Martina Zdvihalová, Ph.D. - patentová a právní kancelář, Mgr. Martina Zdvihalová Ph.D., K Pazderně 2031, Benešov, 25601

(210) **O-583407**

(220) 11.01.2023

(320) 11.01.2023

(511) 36, 37, 42

(540)



(593) Obrazová

(510) (36) finanční hodnocení (nemovitosti), hodnocení nákladů na opravy (finanční odhad), investování peněžních prostředků, oceňování nemovitostí, služby v oblasti nemovitostí, správa bytového domu, správa nemovitostí, výběr nájemného, zajištění financování stavebních projektů, zprostředkování v oblasti nemovitostí; (37) poskytování informací o opravách nemovitostí, poskytování stavebních informací, stavební dozor, stavební poradenství, konzultace ve stavebnictví, stavebnictví a opravy nemovitostí, developernské služby (stavebnictví), informace v oblasti stavebnictví, rozvoj stavebních pozemků, poradenství v oblasti stavebního inženýrství (stavebnictví), služby generálního stavebního dodavatele, služby řízení stavebních projektů, poskytování informací vztahujících se k pronájmu stavebních strojů a přístrojů; (42) projektování (stavební), projektování v oblasti urbanistického a obchodního projektování, stavební inženýrství, stavební návrhy, navrhování technických stavebních systémů, inženýrské služby v oblasti stavebních technologií, poradenství v oblasti stavebního projektování, kontrola kvality stavebních materiálů.

(591) Barevná

(730) Toro consulting, s.r.o., Zárubova 487/12, Praha 4, Kamýk, 14200, CZ

(740) Advokátní kancelář Mašek, Kočí, Aujezdský, JUDr. Josef Aujezdský, advokát, Opletalova 1535/4, Praha 1, Nové Město, 11000

(210) **O-583410**

(220) 11.01.2023

(320) 11.01.2023

(511) 35, 38, 41

(540)

Pohlreichův souboj restaurací

(592) Slovní

(510) (35) televizní reklama, poskytování a pronájem prostoru, času a médií pro reklamu, reklamní, marketingové a propagační služby; (38) služby rozhlasového a televizního vysílání, služby vysílání audia a videa poskytované prostřednictvím internetu, vysílání televizních programů, zpoplatněné televizní vysílání, přenos zpráv a obrázků pomocí počítače, diskusní fóra (poskytování internetových diskusních fór), diskusní místnosti (služby), elektronický přenos zpráv, dat a dokumentů, poskytování online fór, přenos datových, audio, video a multimediálních souborů, včetně souborů ke stažení a souborů streamovaných přes globální počítačovou síť, streaming audio a video materiálů na internetu, streaming dat, video, audio a televizní streaming, vysílání televize přes internet, šíření, výměna nebo získávání zpráv a informací; (41) televizní zábava včetně organizace, produkce a prezentace televizních programů, televizní vysílání zábavných, vzdělávacích, dokumentárních, výchovných, soutěžních, diskusních a informačních pořadů, zpravodajské služby pro rozhlas a televizi, obrazové zpravodajství, produkce pořadů a filmů a televizních pořadů, zvuková, obrazová a multimediální produkce a tvorba fotografií, psaní scénářů, tvorba a šíření audiovizuálních děl, zábava, zábavní služby, soutěžní pořady, služby v oblasti živých vystoupení, služby v oblasti interaktivní

zábavy a vzdělávání, online publikování, poskytování on-line publikací, ediční činnost, služby reportérů (zpravodajství), vydávání elektronických knih a časopisů on-line, žurnalistika, zveřejňování, oznamování a psaní textů (mimo reklamních), digitální video, audio a multimediální zábavní vydavatelské služby, poskytování elektronických publikací, filmů, hudby, seriálů a televizních programů bez možnosti stažení, poskytování videí online bez možnosti stažení, poskytování filmů, seriálů a televizních programů bez možnosti stažení prostřednictvím placené televize, poskytování služeb výchovných, vzdělávacích, soutěžních, kulturních a zábavních prostřednictvím internetu a jiných sítí.

- (730) **TV Nova s.r.o.**, Kříženeckého náměstí 1078/5a, Praha 5, Hlubočepy, 15200, CZ
(740) Dana Lukajová, patentová zástupkyně, Voršilská 130/10, Praha 1, Nové Město, 11000

- (210) **O-583414**
(220) 12.01.2023
(320) 12.01.2023
(511) 20, 24, 37
(540)

Schwarzdorn
Wunderbare Sachen

- (593) Obrazová
(510) (20) nábytek, zrcadla, rámy obrazů, nádoby na skladování a přepravu, ne kovové, kosti, rohovina, velrybí kostice a perleť, v surovém stavu nebo částečně zpracované, mušle, lastury, ulity, mořská pěna, jantar; (24) textilie a náhražky textilií, bytový textil, textilní nebo plastové závěsy a záclony; (37) stavební služby, důlní těžba, těžba ropy a plynu.
(730) **Trnka Aleš Mag.**, Vlárská 1084/4, Brno, Slatina, 62700, CZ

- (210) **O-583453**
(220) 12.01.2023
(320) 12.01.2023
(511) 9, 12, 25, 35, 37
(540)

PEPEBIKE

- (592) Slovní
(510) (9) cyklistické brýle, ochranné sportovní helmy, sportovní přílby; (12) kola, horská kola, elektrická jízdní kola, části a příslušenství pro jízdní kola, cyklistické nosiče, cyklistické brašny, potřeby na opravu jízdních kol (soupravy na opravu defektu pneumatik jízdních kol); (25) sportovní oblečení, cyklistické šortky, sportovní dresy, sportovní pokrývky hlavy (jiné než helmy), cyklistické čepice, sportovní obuv, cyklistické boty, funkční spodní prádlo, spodní díly oděvu, funkční spodní prádlo, vrchní díly oděvu; (35) maloobchodní a velkoobchodní prodej s cyklistickým zbožím a potřebami, příslušenstvím pro jízdní kola, sportovním oblečením, výživou a kosmetikou, mazadly, průmyslovými tuky, vosky a kapalinami, elektronický obchod (on-line nakupování) a zprostředkování obchodu prostřednictvím komunikačních sítí (internetu) se zaměřením na cyklistické zboží a potřeby, příslušenství pro jízdní kola, sportovní oblečení, výživu a kosmetiku, mazadla, průmyslové tuky, vosky a kapaliny, pomoc při řízení obchodní činnosti, merchandising, zprostředkování obchodních a komerčních kontaktů, navazování a udržování obchodních vztahů s domácími a zahraničními institucemi a jinými subjekty, obchodní poradenství vztahující se k franchisingu, služby franšizingu spočívající v poskytování pomoci v oblasti marketingu, dodavatelské služby pro třetí osoby, analýza nákupních a velkoobchodních cen; (37) údržba, servis a

opravy sportovních potřeb, jízdních kol, dopravních prostředků a jejich částí.

- (730) **Pepe Cycles s.r.o.**, Šámalova 3292/54, Brno, Židenice, 61500, CZ
(740) zaeRkováno s.r.o., Vršovické náměstí 111/2, Praha 10, Vršovice, 10100

- (210) **O-583464**
(220) 13.01.2023
(320) 13.01.2023
(511) 16, 35, 41
(540)

Muzikálem bez bariér pro Polovina nebe
o.p.s.

- (592) Slovní
(510) (16) tiskoviny periodické a neperiodické, časopisy, fotografie, kalendáře, katalogy, knihy, noviny, prospekty, mapy, obtisky, pohlednice, reprodukce, samolepky, tiskoviny, reklamní a propagační výrobky z papíru, informační, reklamní a propagační tiskoviny, papírové a plastové tašky, tužky; (35) propagační, inzertní a marketingová činnost, on-line inzertní činnost, pořádání výstav, veletrhů a propagačních akcí pro obchodní a reklamní účely, rozšiřování reklamních nebo inzertních materiálů; (41) zábava a vzdělávání, organizování kulturních akcí včetně muzikálů, výstavy a soutěže, výroba audiovizuálních děl, organizování a vedení odborných kurzů, školení a seminářů, vzdělávací informace, vydávání elektronických časopisů, periodik, knih, tvorba rozhlasových a televizních pořadů; agenturní činnost v oblasti kultury, elektronické publikování, informace o možnostech rozptýlení.
(730) **Polovina nebe, o.p.s.**, K dolům 73/65, Praha 4, Modřany, 14300, CZ
(740) PROPATENT, Ing. Vlasta Sedláčková, patentový zástupce, Pod Pekařkou 107/1, Praha 4, Podolí, 14700

- (210) **O-583484**
(220) 17.01.2023
(320) 17.01.2023
(511) 20, 22, 37, 43
(540)

SpímeNaStřeše.cz 

- (593) Obrazová
(510) (20) kempingový nábytek; (22) stany, stany jako doplněk vozidel, stany z textilních materiálů, stany k automobilům pro instalaci na střeche, plátěné střechy na stany; (37) montáž a servis stanů k mobilním automobilům; (43) pronájem stanů.
(730) **Rončák Luboš**, Roudenská 75, Roudné, 37007, CZ
(740) PatentCentrum Sedlák & Partners s.r.o., Okružní 2824, České Budějovice, České Budějovice 3, 37001

(210) **O-583485**
(220) 17.01.2023
(320) 17.01.2023
(511) 35, 36, 39
(540)



(593) Obrazová
(510) (35) reklama, propagace, řízení, organizace a administrativní obchodní činnosti, kancelářské práce; (36) finanční, peněžní a bankovní služby, pojišťovací služby, realitní služby; (39) doprava, balení a skladování zboží, organizování cest.
(591) Barevná
(730) **Dopravní podnik města Brna, a.s.**, Hlinky 64/151, Brno, Pisárky, 60300, CZ

(210) **O-583486**
(220) 17.01.2023
(320) 17.01.2023
(511) 45
(540)

THK

(592) Slovní
(510) (45) právní služby.
(730) **Šuranová Traplová Jana Mgr.**, Dobropolská 1248/28, Praha 10, Hostivař, 10200, CZ

(210) **O-583487**
(220) 17.01.2023
(320) 17.01.2023
(511) 35, 37
(540)



(593) Obrazová
(510) (35) velkoobchod a maloobchod s komponenty pro výstavbu fotovoltaické elektrárny (panely, měniče, baterie apod.); (37) instalace a údržba

fotovoltaických zařízení, instalace fotovoltaických článků a modulů, údržba, opravy a obnova fotovoltaických přístrojů a zařízení, montáž a údržba tepelných solárních zařízení, výstavba komunálních solárních zařízení, instalace solárních energetických systémů, instalace solárních panelů jakožto energetických systémů (nikoli pro obytné budovy), instalace solárních panelů jakožto energetických systémů pro obytné budovy.

(591) Barevná
(730) **Solenkraft, s.r.o.**, Evropská 859/115, Praha 6, Vokovice, 16000, CZ

(210) **O-583488**
(220) 17.01.2023
(320) 17.01.2023
(511) 45
(540)

THK

(592) Slovní
(510) (45) právní služby.
(730) **Šuranová Traplová Jana Mgr.**, Dobropolská 1248/28, Praha 10, Hostivař, 10200, CZ

(210) **O-583489**
(220) 17.01.2023
(320) 17.01.2023
(511) 35, 41, 43
(540)

VNITROBLOCK

(592) Slovní
(510) (35) obchodní management, poradenství v oblasti řízení a organizace podniku, administrativní činnosti, reklamní a marketingová činnost, reklama online, marketing online, průzkumy trhu, inzerce, činnost organizačních, ekonomických a podnikatelských poradců, organizování a pořádání reklamních a prodejních akcí, mediální zastoupení (public relations), reklamní materiály (šíření), automatizované i ruční zpracování obchodních dat, obchodní zastoupení jiných podnikatelských subjektů, kopírování dokumentů, maloobchodní a elektronický prodej potravin a nápojů, dárků, tiskovin, učebních pomůcek, oděvů a obuvi, reklamních nebo upomínkových předmětů, sportovních potřeb, potřeb pro domácnost, audiovizuálních záznamů, fotografií, obrazů a jiných uměleckých předmětů; (41) zábavní činnosti, společenské a kulturní činnosti, sportovní činnost, trenérské činnosti, sportovní výuka, vzdělávací činnosti, školicí služby, pořádání kurzů a školení, lektorská činnost, výchovná činnost, výchova dětí a mládeže, kurzy přípravy potravin, organizování a pořádání zábavních, společenských, kulturních, vzdělávacích a sportovních akcí, provoz zábavních, společenských, kulturních, vzdělávacích a sportovních zařízení, kulturní kluby, vzdělávací kluby, sportovní kluby, vydavatelská a nakladatelská činnost, elektronické publikování, audiovizuální produkce, umělecká produkce, půjčování knih, hudby a filmů, hudební a filmová produkce, fotografování, umělecké výstavy, výroba zábavních, vzdělávacích, výchovných, kulturních, společenských a sportovních pořadů, poskytování informací v oblasti zábavy, vzdělávání, kultury a sportu; (43) hostinské služby, provoz restauračních zařízení - kaváren, barů, restaurací, cukráren, provoz podniků rychlého občerstvení a stravování, zajištění stravování - catering, služby baristů, ubytovací služby, zprostředkování v oblasti hostinských nebo ubytovacích služeb, poradenství a poskytování informací v oblasti stravování a ubytování.

(730) **Dudes & Barbies s.r.o.**, Tusarova 791/31, Praha 7, Holešovice, 17000, CZ
(740) Ing. Jarmila Javoříková, patentový zástupce, Slunečná 4566, Zlín, 76005

(210) **O-583490**
(220) 17.01.2023
(320) 17.01.2023
(511) 35, 41, 43
(540)

KAVÁRNA CO HLEDÁ JMÉNO

(592) Slovní
(510) (35) obchodní management, poradenství v oblasti řízení a organizace podniku, administrativní činnosti, reklamní a marketingová činnost, reklama online, marketing online, průzkumy trhu, inzerce, činnost organizačních, ekonomických a podnikatelských poradců, organizování a pořádání reklamních a prodejních akcí, mediální zastoupení (public relations), reklamní materiály (šíření), automatizované i ruční zpracování obchodních dat, obchodní zastoupení jiných podnikatelských subjektů,

kopírování dokumentů, maloobchodní a elektronický prodej potravin a nápojů, dárků, tiskovin, učebních pomůcek, oděvů a obuvi, reklamních nebo upomínkových předmětů, sportovních potřeb, potřeb pro domácnost, audiovizuálních záznamů, fotografií, obrazů a jiných uměleckých předmětů; (41) zábavní činnosti, společenské a kulturní činnosti, sportovní činnost, trenérské činnosti, sportovní výuka, vzdělávací činnosti, školicí služby, pořádání kurzů a školení, lektorská činnost, výchovná činnost, výchova dětí a mládeže, kurzy přípravy potravin, organizování a pořádání zábavních, společenských, kulturních, vzdělávacích a sportovních akcí, nakladatelská činnost, elektronické publikování, audiovizuální produkce, umělecká produkce, půjčování knih, hudby a filmů, hudební a filmová produkce, fotografování, umělecké výstavy, výroba zábavních, vzdělávacích, výchovných, kulturních, společenských a sportovních pořadů, poskytování informací v oblasti zábavy, vzdělávání, kultury a sportu; (43) hostinské služby, provoz restauračních zařízení - kaváren, barů, restaurací, cukráren, provoz podniků rychlého občerstvení a stravování, zajištění stravování - catering, služby baristů, ubytovací služby, zprostředkování v oblasti hostinských nebo ubytovacích služeb, poradenství a poskytování informací v oblasti stravování a ubytování.

- (730) **Dudes & Barbies s.r.o.**, Tusarova 791/31, Praha 7, Holešovice, 17000, CZ
(740) Ing. Jarmila Javoříková, patentový zástupce, Slunečná 4566, Zlín, 76005

- (210) **O-583501**
(220) 17.01.2023
(320) 17.01.2023
(511) 12, 22
(540)



- (593) Obrazová
(510) (12) části a příslušenství dopravních prostředků, dopravní prostředky s koly, výklopné vozíky, kola, pneumatiky a pásy na pásová vozidla, vozidla a dopravní prostředky, prostředky na ochranu dopravních prostředků proti odcizení, bezpečnostní a zabezpečovací zařízení a vybavení pro dopravní prostředky, části a příslušenství pozemních vozidel, hnací ústrojí, včetně motorů, pro pozemní vozidla, pozemní vozidla a dopravní prostředky; (22) surová textilní vlákna a jejich náhražky, pytle a vaky na balení, uskladnění a přepravu, lodní plachty, provazy, šňůry, popruhy a stuhy, plachtoviny, markýzy, stany a netvarované povlaky a vystýlky.
(591) Barevná
(730) **WANDERRO factory s.r.o.**, Dvořákova 2190/37, Plzeň, Jižní Předměstí, 30100, CZ

- (210) **O-583502**
(220) 17.01.2023
(320) 17.01.2023
(511) 35, 41, 45
(540)

THK

- (592) Slovní
(510) (35) obchodní informace, obchodní informace a průzkumy, pomoc v obchodní a podnikatelské činnosti, management a administrativní služby,

profesionální obchodní poradenství, sjednávání obchodních smluv pro jiné osoby; (41) překladatelské služby, poskytování překladatelských služeb; (45) správa patentů, licencování patentů, služby patentových zástupců, udělování licencí k patentům a patentovým přihláškám [právní služby], poradenství týkající se licencování patentů, služby v oblasti sledování patentů, poradenství týkající se patentové ochrany, právní služby týkající se využívání patentů, poradenské služby vztahující se k patentům, poradenské služby týkající se duševního vlastnictví v oblasti patentů a žádostí o patenty, udělování licencí k patentům na průmyslové vzory, poradenství týkající se ochrany průmyslových vzorů, správa ochranných známek, poradenství v souvislosti s licencováním ochranných známek, licencování softwaru, duševní vlastnictví (licence -), právní správa licencí, licencování průmyslových práv, správa autorských práv, správa práv duševního vlastnictví a autorských práv, správa práv duševního vlastnictví a autorských práv pro druhé.

- (730) **Pavlica Tomáš Ing.**, Lohnského 846/21, Praha 5, Hlubočepy, 15200, CZ
Beranová Ivana Ing., Podvinný mlýn 2283/18, Praha 9, Libeň, 19000, CZ
Seidel Jan Mgr., č. p. 384, Velké Svatoňovice, 54235, CZ
(740) Mgr. Jan Seidel, Přístavní 531/24, Praha 7, Holešovice, 17000

- (210) **O-583516**
(220) 18.01.2023
(320) 18.01.2023
(511) 3, 5
(540)

Simply You NOVASCON

- (592) Slovní
(510) (3) kosmetické přípravky, parfumerie, přípravky pro osobní hygienu, toaletní přípravky, vonné oleje a aromatické výtažky, přípravky pro ústní hygienu, parfumerie a vonné přípravky, přípravky pro osobní hygienu a kosmetické přípravky, mýdla a gely, přípravky do koupele, přípravky pro péči o pleť, oči a nehty, přípravky pro péči o vlasy; (5) hygienické přípravky a výrobky, léčiva a veterinární přípravky a výrobky, potravní doplňky a dietetické přípravky, přípravky proti rostlinným a živočišným škůdcům, zubní přípravky a výrobky a léčebné zubní pasty, potraviny pro batolata, farmaceutické přípravky a přírodní léčiva, obvazy, obvazový materiál a aplikátory léčebných přípravků.
(730) **PQ PARTNERS LIMITED**, Athinon 5, Nicosia, CY
(740) JUDr. Tomáš Vymazal, advokát, Wellnerova 1322/3c, Olomouc, Nová Ulice, 77900

- (210) **O-583517**
(220) 19.01.2023
(320) 19.01.2023
(511) 35, 36, 37
(540)

KB Holding

- (593) Obrazová
(510) (35) administrativní služby, marketing, obchodní průzkum, propagace, reklama, vyhledávání sponzorů; (36) financování, finanční analýza, finanční řízení, pronájem bytů, půjčky (financování); (37) demolice budov, dláždění silnic, pronájem bagrů a rypadel, stavební dozor, výstavba.
(730) **KB reality LTD**, Redhouse Square 2, NN36WL Northampton, GB

(210) **O-583547**
(220) 20.01.2023
(320) 20.01.2023
(511) 9, 16, 35, 41
(540)



(593) Obrazová
(510) (9) elektronické publikace, stahovatelné elektronické noviny, stahovatelné elektronické knihy, stahovatelné elektronické publikace v podobě časopisů, stahovatelné softwarové aplikace pro mobilní zařízení, elektronické časopisy (nahrané nebo stahovatelné); (16) tiskoviny, periodické a neperiodické tiskoviny, časopisy, noviny, knihy, prospekty, plakáty, letáky, brožury, tištěné propagační materiály; (35) reklama, inzertní služby, rozšiřování reklamních nebo inzertních materiálů, poskytování obchodních nebo podnikatelských informací, pořádání reklamních a obchodních výstav a předváděcích akcí zboží a služeb, obchodní zprostředkovatelské služby s periodickými, neperiodickými, tištěnými a elektronickými publikacemi; (41) vydávání zábavných, odborných, zpravodajských a vzdělávacích tiskovin, vydávání elektronických časopisů, publikování časopisů, vydavatelská činnost a zpravodajství, výchovná a zábavní činnost, pořádání kulturních akcí, setkání, výstav, soutěží, přednášek.
(591) Barevná
(730) **A 11 s.r.o.**, Ortenovo náměstí 1524/36, Praha 7, Holešovice, 17000, CZ
(740) Kopecský Hála & Co., advokátní kancelář s.r.o., Mgr. Ing. Martin Kopecský, Plynárenská 671, Kolín, Kolín IV, 28002

(210) **O-583554**
(220) 20.01.2023
(320) 20.01.2023
(511) 14, 35, 37, 42
(540)

primwatch

(592) Slovní
(510) (14) amulety (šperky), brože (šperky), budíky, ciferníky hodin a hodinek, hodiny, hodinové strojky, chronometrické přístroje, kazety na šperky, korálky na výrobu šperků, manžetové knoflíčky, medailonky (šperky), náhrdelníky (šperky), náramkové hodinky, náramky (šperky), náušnice, potřeby pro výrobu šperků, prsteny (šperky), přívěsky (šperky), řemínky k náramkovým hodinkám, řetízky (šperky), spony do kravaty, šperkovnice, šperky; (35) administrativní služby, aktualizace reklamních materiálů, aranžování výkladů, grafická úprava pro reklamní účely, marketing, navrhování reklamních materiálů, vývoj reklamních konceptů, obchodní zprostředkovatelské služby, online reklama v počítačové síti, prezentace výrobků v komunikačních médiích pro účely maloobchodu, prodej a online prodej výše uvedených výrobků ve třídě 14, profesionální obchodní poradenství, propagace, reklama, řízení obchodní činnosti hotelů, šíření reklamních materiálů, zprostředkování dovozu a vývozu, zprostředkování reklamy, konzultační a poradenské služby a pomoc v oblasti reklamní, marketingové a propagační činnosti; (37) leštění šperků, opětovné usazování šperků, opravy a údržba hodin a hodinek, poskytování informací vztahujících se k opravám nebo údržbě hodin a hodinek, restaurování uměleckých děl; (42) grafický design propagačních materiálů, kartografické služby, navrhování hodin a hodinek, navrhování obalů, navrhování šperků, navrhování vizitek, oděvní návrhářství, průmyslový design, styling

(průmyslový design), technologické poradenství, technologický výzkum, testování materiálů, tvorba počítačového softwaru, umělecký design, služby v oblasti designu šperků.
(730) **NEOFIN spol. s r.o.**, náměstí Míru 176, Zlín, 76001, CZ

(210) **O-583555**
(220) 23.01.2023
(320) 23.01.2023
(511) 7, 35, 39, 40
(540)

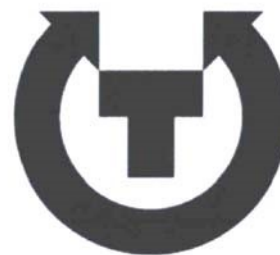

TRANSPORTA

(593) Obrazová
(510) (7) zařízení a stroje pro zemědělství, pro zemní práce, pro stavebnictví, pro těžbu ropy a plynu, důlní zařízení, manipulační zařízení, dávkovací stroje, bubny (části strojů), dopravníky a dopravníkové pásy, dopravníky k použití v dolech; (35) pomoc v obchodní a podnikatelské činnosti, management a administrativní služby, obchodní analýzy a průzkum, komerční informační služby; (39) doprava a přeprava; (40) zakázková výroba a montáž materiálů na objednávku (pro třetí osoby) ve vztahu k filtračním jednotkám, ocelovým konstrukcím, ocelovým zásobníkům a ostatním vzduchotechnickým zařízením pro průmyslové provozy.
(730) **TRANSPORTA Technology s.r.o.**, Hlíňany 18, Řehlovice, 40002, CZ
(740) Jansa, Mokřý, Otevřel & partneři s.r.o., advokátní kancelář, Mgr. et Mgr. Petr Malíš, advokát, Sokola Tůmy 743/16, Ostrava, Mariánské Hory, 70900

(210) **O-583557**
(220) 23.01.2023
(320) 23.01.2023
(511) 7, 35, 39, 40
(540)



(593) Obrazová
(510) (7) zařízení a stroje pro zemědělství, pro zemní práce, pro stavebnictví, pro těžbu ropy a plynu, důlní zařízení, manipulační zařízení, dávkovací stroje,

bubny (části strojů), dopravníky a dopravníkové pásy, dopravníky k použití v dolech; (35) pomoc v obchodní a podnikatelské činnosti, management a administrativní služby, obchodní analýzy a průzkum, komerční informační služby; (39) doprava a přeprava; (40) zakázková výroba a montáž materiálů na objednávku (pro třetí osoby) ve vztahu k filtračním jednotkám, ocelovým konstrukcím, ocelovým zásobníkům a ostatním vzduchotechnickým zařízením pro průmyslové provozy.

- (730) **TRANSPORTA Technology s.r.o.**, Hlíňany 18, Řehlovice, 40002, CZ
(740) Jansa, Mokřý, Otevřel & partneři s.r.o., advokátní kancelář, Mgr. et Mgr. Petr Malíš, advokát, Sokola Tůmy 743/16, Ostrava, Mariánské Hory, 70900

(210) **O-583575**

(220) 23.01.2023

(320) 23.01.2023

(511) 9, 16, 25, 30, 32, 33, 34, 35, 38, 39, 41, 42, 43

(540)



(593) Obrazová

(510) (9) veškeré obrazové, zvukové a zvukově obrazové nosiče; (16) periodické a neperiodické publikace, veškeré tiskárenské výrobky, plakáty, fotografie, reklamní výrobky na papírových nosičích, knihy; (25) oděvy, obuv, kloboučnické zboží; (30) káva, čaj, kakao, cukr, rýže, tapioko, ságo, kakaové náhražky, mouka a obilní přípravky, chléb, sušenky, suchary, koláče, jemné pečivo a cukrovinky, zmrzlina, med, sirup z melasy, kvasnice, prášky do pečiva, sůl, hořčice, pepř, ocet, chuťové omáčky, koření, led na chlazení; (32) pivo, lehká piva a ležáky, vody minerální a šumivé a jiné nealkoholické nápoje, sirupy a jiné přípravky k přípravě nápojů v rámci této třídy; (33) alkoholické nápoje (s výjimkou piva); (34) tabák v surovém nebo zpracovaném stavu, kuřácké potřeby, zápalky; (35) reklama (inzertní a reklamní služby a činnost); (38) rozhlasové vysílání, televizní vysílání, vysílání kabelové televize, počítačová komunikace, elektronická pošta, telefonní komunikace; (39) zásilková služba, balení, přeprava a skladování zboží; (41) umělecká činnost, kulturní tvorba včetně veřejných vystoupení, zprostředkovatelská činnost v oblasti kultury, organizování soutěží a estrád, zpravodajství, sportovní a kulturní aktivity, zábavní činnost, vydavatelská a nakladatelská činnost; (42) tvorba a správa webových stránek, hosting webových stránek; (43) služby spojené s opatřováním ubytování, ubytování a stravování v hotelích, penzionech, turistických táborech, turistických ubytovnách, ve farmách - penzionech (dude ranches), služby poskytované podniky, které se zabývají zejména poskytováním potravy nebo nápojů a jejich úpravou ke spotřebě, v restauracích, restauracích samoobslužných, v kantýnách (lunch rooms).

(730) **KRAKONOŠOVO s.r.o.**, Podolská 496/124, Praha 4, Podolí, 14700, CZ

(740) Advokátní kancelář Pečený, Fučík, Langer, JUDr. Petr Pečený, advokát, Purkyňova 74/2, Praha 1, Nové Město, 11000

(210) **O-583578**

(220) 24.01.2023

(320) 24.01.2023

(511) 3, 35, 41, 44

(540)



(593) Obrazová

(510) (3) vlasová kosmetika, přípravky pro výživu vlasů, tekuté přípravky na vlasy, odbarvovací prostředky na vlasy, hydratační přípravky na vlasy, přípravky na tvarování účesů, barvy na vlasy, pasty na vlasy, přípravky pro narovnávaní vlasů, výrobky pro ochranu barvených vlasů, vlasový balzám, balzám na vousy, barvy na vousy, vosky na vlasy, krémy na ochranu vlasů, krémy pro péči o vlasy, zesvětlovače vlasů, přípravky pro péči o vlasy, tužidla na vlasy, vlasový gel, gely pro ztužování účesu, vlasové vody, barvicí mléka na vlasy, kosmetická mléka na vousy, vlasové vody, přípravky pro péči o vlasy [mléka], lesk na vlasy, masky pro tvarování vlasů, masky pro péči o vlasy, neutralizátory na vlasy, přípravky na ondulaci vlasů, barvy na vlasy, přípravky na úpravu vlasů pro muže, kosmetické přípravky na vlasy a pokožku hlavy, kosmetické přípravky na vlasy, přípravky na trvalou ondulaci a kadeření vlasů, přípravky na úpravu vlasů, přípravky na tónování vlasů, přípravky na trvalou ondulaci, přípravky pro péči o vousy, přípravky usnadňující rozčesávání, šampony, vlasové pudry, šampony proti lupům, suché šampony, vlasová séra, přípravky na oplachování vlasů [pro kosmetické použití], pěny jako přípravky na úpravu účesu, pěna na úpravu účesu, voskové kúry na vlasy, přípravky na ochranu vlasů pro kosmetické účely, přípravky na ošetřování vlasů, olej na zpevnění vlasů, oleje k ošetření vlasů, oleje na vousy, olej na rozčesávání, tuhé šampony; (35) služby obchodní činnosti s vlasovou kosmetikou a kosmetikou na holení, obchodní poradenství, nákup a prodej kosmetických a hygienických výrobků, holičských nástrojů a pomůcek, služby obchodního zprostředkovávání a obchodní poradenství v oboru prodeje výrobků a poskytování obchodních služeb, reklama online, organizování a pořádání akcí pro obchodní, komerční a reklamní účely, vydávání reklamních, propagačních a inzertních textů, šíření reklamních materiálů on-line, online reklamní a marketingové služby, reklama, včetně online reklamy na počítačové síti, maloobchodní služby vztahující se k potravinám, rozšiřování reklamních marketingových a propagačních materiálů, poskytování a pronájem prostoru, času a médií pro reklamu, služby předvádění výrobků a vystavování zboží, vědomostní, pobídkové a bonusové programy, maloobchodní služby zaměřené na výrobek: vlasová kosmetika, velkoobchodní služby zaměřené na výrobek: vlasová kosmetika, maloobchodní služby zaměřené na výrobek: přípravky pro výživu vlasů, velkoobchodní služby zaměřené na výrobek: přípravky pro výživu vlasů, on-line maloobchodní služby zaměřené na výrobek: přípravky pro výživu vlasů, maloobchodní služby zaměřené na výrobek: tekuté přípravky na vlasy, velkoobchodní služby zaměřené na výrobek: tekuté přípravky na vlasy, on-line maloobchodní služby zaměřené na výrobek: tekuté přípravky na vlasy, maloobchodní služby zaměřené na výrobek: odbarvovací prostředky na vlasy, velkoobchodní služby zaměřené na výrobek: odbarvovací prostředky na vlasy, on-line maloobchodní služby zaměřené na výrobek: odbarvovací prostředky na vlasy, maloobchodní služby zaměřené na výrobek: hydratační přípravky na vlasy, velkoobchodní služby zaměřené na výrobek: hydratační přípravky na vlasy, on-line maloobchodní služby zaměřené na výrobek: hydratační přípravky na vlasy, maloobchodní služby zaměřené na výrobek: přípravky na tvarování účesů, velkoobchodní služby zaměřené na výrobek: přípravky na tvarování účesů, on-line

maloobchodní služby zaměřené na výrobek: přípravky na tvarování účesů, maloobchodní služby zaměřené na výrobek: barvy na vlasy, velkoobchodní služby zaměřené na výrobek: barvy na vlasy, on-line maloobchodní služby zaměřené na výrobek: barvy na vlasy, maloobchodní služby zaměřené na výrobek: přípravky pro narovnávaní vlasů, velkoobchodní služby zaměřené na výrobek: přípravky pro narovnávaní vlasů, on-line maloobchodní služby zaměřené na výrobek: přípravky pro narovnávaní vlasů, maloobchodní služby zaměřené na výrobek: výrobky pro ochranu barvených vlasů, velkoobchodní služby zaměřené na výrobek: výrobky pro ochranu barvených vlasů, on-line maloobchodní služby zaměřené na výrobek: výrobky pro ochranu barvených vlasů, maloobchodní služby zaměřené na výrobek: vlasový balzám, velkoobchodní služby zaměřené na výrobek: vlasový balzám, on-line maloobchodní služby zaměřené na výrobek: vlasový balzám, maloobchodní služby zaměřené na výrobek: balzám na vousy, velkoobchodní služby zaměřené na výrobek: balzám na vousy, on-line maloobchodní služby zaměřené na výrobek: balzám na vousy, maloobchodní služby zaměřené na výrobek: barvy na vousy, velkoobchodní služby zaměřené na výrobek: barvy na vousy, on-line maloobchodní služby zaměřené na výrobek: barvy na vousy, maloobchodní služby zaměřené na výrobek: vosky na vlasy, velkoobchodní služby zaměřené na výrobek: vosky na vlasy, on-line maloobchodní služby zaměřené na výrobek: vosky na vlasy, maloobchodní služby zaměřené na výrobek: krémy na ochranu vlasů, velkoobchodní služby zaměřené na výrobek: krémy na ochranu vlasů, on-line maloobchodní služby zaměřené na výrobek: krémy na ochranu vlasů, maloobchodní služby zaměřené na výrobek: krémy pro péči o vlasy, velkoobchodní služby zaměřené na výrobek: krémy pro péči o vlasy, on-line maloobchodní služby zaměřené na výrobek: krémy pro péči o vlasy, maloobchodní služby zaměřené na výrobek: zesvětlovače vlasů, velkoobchodní služby zaměřené na výrobek: zesvětlovače vlasů, on-line maloobchodní služby zaměřené na výrobek: zesvětlovače vlasů, maloobchodní služby zaměřené na výrobek: přípravky pro péči o vlasy a přípravky na holení, velkoobchodní služby zaměřené na výrobek: přípravky pro péči o vlasy a přípravky na holení, on-line maloobchodní služby zaměřené na výrobek: přípravky pro péči o vlasy a přípravky na holení, maloobchodní služby zaměřené na výrobek: tužidla na vlasy, velkoobchodní služby zaměřené na výrobek: tužidla na vlasy, on-line maloobchodní služby zaměřené na výrobek: tužidla na vlasy, maloobchodní služby zaměřené na výrobek: vlasový gel, velkoobchodní služby zaměřené na výrobek: vlasový gel, maloobchodní služby zaměřené na výrobek: gely pro ztužování účesu, velkoobchodní služby zaměřené na výrobek: gely pro ztužování účesu, on-line maloobchodní služby zaměřené na výrobek: gely pro ztužování účesu, maloobchodní služby zaměřené na výrobek: vlasové vody, velkoobchodní služby zaměřené na výrobek: vlasové vody, on-line maloobchodní služby zaměřené na výrobek: vlasové vody, maloobchodní služby zaměřené na výrobek: barvicí mléka na vlasy, velkoobchodní služby zaměřené na výrobek: barvicí mléka na vlasy, on-line maloobchodní služby zaměřené na výrobek: barvicí mléka na vlasy, maloobchodní služby zaměřené na výrobek: kosmetická mléka na vousy, velkoobchodní služby zaměřené na výrobek: kosmetická mléka na vousy, on-line maloobchodní služby zaměřené na výrobek: kosmetická mléka na vousy, maloobchodní služby zaměřené na výrobek: vlasové vody, velkoobchodní služby zaměřené na výrobek: vlasové vody, on-line maloobchodní služby zaměřené na výrobek: vlasové vody, maloobchodní služby zaměřené na výrobek: přípravky pro péči o vlasy [mléka], velkoobchodní služby zaměřené na výrobek: přípravky pro péči o vlasy [mléka], on-line maloobchodní služby zaměřené na výrobek: přípravky pro péči o vlasy [mléka], maloobchodní služby zaměřené na výrobek: lesk na vlasy, velkoobchodní služby zaměřené na výrobek: lesk na vlasy, on-line maloobchodní služby zaměřené na výrobek: lesk na vlasy, maloobchodní služby zaměřené na výrobek: masky pro tvarování účesů, velkoobchodní služby zaměřené na výrobek: masky pro tvarování účesů, on-line maloobchodní služby zaměřené na výrobek: masky pro tvarování účesů, maloobchodní služby zaměřené na výrobek: masky pro péči o vlasy, velkoobchodní služby zaměřené na výrobek: masky pro péči o vlasy, on-line maloobchodní služby zaměřené na výrobek: masky pro péči o vlasy, maloobchodní služby zaměřené na výrobek: neutralizéry na vlasy, velkoobchodní služby zaměřené na výrobek: neutralizační přípravky na vlasy, on-line maloobchodní služby zaměřené na výrobek: neutralizační přípravky na vlasy, maloobchodní služby zaměřené na výrobek: přípravky na ondulaci vlasů, velkoobchodní služby zaměřené na výrobek: přípravky na ondulaci vlasů, on-line maloobchodní služby zaměřené na výrobek: přípravky na ondulaci vlasů, maloobchodní služby zaměřené na výrobek: barvy na vlasy, velkoobchodní služby zaměřené na výrobek: barvy na vlasy, on-line maloobchodní služby zaměřené na výrobek: barvy na vlasy, maloobchodní služby zaměřené na výrobek: přípravky na úpravu vlasů pro

muže, velkoobchodní služby zaměřené na výrobek: přípravky na úpravu vlasů pro muže, on-line maloobchodní služby zaměřené na výrobek: přípravky na úpravu vlasů pro muže, maloobchodní služby zaměřené na výrobek: kosmetické přípravky na vlasy a pokožku hlavy, velkoobchodní služby zaměřené na výrobek: kosmetické přípravky na vlasy a pokožku hlavy, on-line maloobchodní služby zaměřené na výrobek: kosmetické přípravky na vlasy a pokožku hlavy, maloobchodní služby zaměřené na výrobek: kosmetické přípravky na vlasy, velkoobchodní služby zaměřené na výrobek: kosmetické přípravky na vlasy, on-line maloobchodní služby zaměřené na výrobek: přípravky na trvalou ondulaci a kadeření vlasů, velkoobchodní služby zaměřené na výrobek: přípravky na trvalou ondulaci a kadeření vlasů, on-line maloobchodní služby zaměřené na výrobek: přípravky na trvalou ondulaci a kadeření vlasů, maloobchodní služby zaměřené na výrobek: přípravky na úpravu vlasů, velkoobchodní služby zaměřené na výrobek: přípravky na úpravu vlasů, on-line maloobchodní služby zaměřené na výrobek: přípravky na úpravu vlasů, maloobchodní služby zaměřené na výrobek: přípravky na tónování vlasů, velkoobchodní služby zaměřené na výrobek: přípravky na tónování vlasů, on-line maloobchodní služby zaměřené na výrobek: přípravky na tónování vlasů, maloobchodní služby zaměřené na výrobek: přípravky na trvalou ondulaci, velkoobchodní služby zaměřené na výrobek: přípravky na trvalou ondulaci, on-line maloobchodní služby zaměřené na výrobek: přípravky na trvalou ondulaci, maloobchodní služby zaměřené na výrobek: přípravky pro péči o vousy, velkoobchodní služby zaměřené na výrobek: přípravky pro péči o vousy, on-line maloobchodní služby zaměřené na výrobek: přípravky pro péči o vousy, maloobchodní služby zaměřené na výrobek: přípravky usnadňující rozčesávání, velkoobchodní služby zaměřené na výrobek: přípravky usnadňující rozčesávání, on-line maloobchodní služby zaměřené na výrobek: přípravky usnadňující rozčesávání, maloobchodní služby zaměřené na výrobek: šampony, velkoobchodní služby zaměřené na výrobek: šampony, on-line maloobchodní služby zaměřené na výrobek: šampony, maloobchodní služby zaměřené na výrobek: vlasové pudry, velkoobchodní služby zaměřené na výrobek: vlasové pudry, on-line maloobchodní služby zaměřené na výrobek: vlasové pudry, maloobchodní služby zaměřené na výrobek: šampony proti lupům, velkoobchodní služby zaměřené na výrobek: šampony proti lupům, on-line maloobchodní služby zaměřené na výrobek: šampony proti lupům, maloobchodní služby zaměřené na výrobek: suché šampony, velkoobchodní služby zaměřené na výrobek: suché šampony, on-line maloobchodní služby zaměřené na výrobek: suché šampony, maloobchodní služby zaměřené na výrobek: vlasová séra, velkoobchodní služby zaměřené na výrobek: vlasová séra, on-line maloobchodní služby zaměřené na výrobek: vlasová séra, maloobchodní služby zaměřené na výrobek: přípravky na oplachování vlasů [pro kosmetické použití], velkoobchodní služby zaměřené na výrobek: přípravky na oplachování vlasů [pro kosmetické použití], on-line maloobchodní služby zaměřené na výrobek: přípravky na oplachování vlasů [pro kosmetické použití], maloobchodní služby zaměřené na výrobek: pěny jako přípravky na úpravu účesu, velkoobchodní služby zaměřené na výrobek: pěny jako přípravky na úpravu účesu, on-line maloobchodní služby zaměřené na výrobek: pěny jako přípravky na úpravu účesu, maloobchodní služby zaměřené na výrobek: pěna na úpravu účesu, velkoobchodní služby zaměřené na výrobek: pěna na úpravu účesu, on-line maloobchodní služby zaměřené na výrobek: pěna na úpravu účesu, maloobchodní služby zaměřené na výrobek: voskové kúry na vlasy, velkoobchodní služby zaměřené na výrobek: voskové kúry na vlasy, on-line maloobchodní služby zaměřené na výrobek: přípravky na ochranu vlasů pro kosmetické účely, velkoobchodní služby zaměřené na výrobek: přípravky na ochranu vlasů pro kosmetické účely, on-line maloobchodní služby zaměřené na výrobek: přípravky na ošetřování vlasů, velkoobchodní služby zaměřené na výrobek: přípravky na ošetřování vlasů, on-line maloobchodní služby zaměřené na výrobek: přípravky na ošetřování vlasů, maloobchodní služby zaměřené na výrobek: olej na zpevnění vlasů, velkoobchodní služby zaměřené na výrobek: olej na zpevnění vlasů, on-line maloobchodní služby zaměřené na výrobek: olej na zpevnění vlasů, maloobchodní služby zaměřené na výrobek: oleje k ošetření vlasů, velkoobchodní služby zaměřené na výrobek: oleje k ošetření vlasů, on-line maloobchodní služby zaměřené na výrobek: oleje k ošetření vlasů, maloobchodní služby zaměřené na výrobek: oleje na vousy, velkoobchodní služby zaměřené na výrobek: oleje na vousy, on-line maloobchodní služby zaměřené na výrobek: oleje na vousy, maloobchodní služby zaměřené na výrobek: olej na rozčesávání, velkoobchodní služby zaměřené na výrobek: olej na rozčesávání, on-line maloobchodní služby zaměřené na výrobek: olej na rozčesávání, maloobchodní služby zaměřené na výrobek: tuhé

šampony, velkoobchodní služby zaměřené na výrobek: tuhé šampony, on-line maloobchodní služby zaměřené na výrobek: tuhé šampony, maloobchodní prodej oblečení, velkoobchodní prodej oblečení, on-line maloobchodní služby zaměřené na výrobek: oděvy, maloobchodní služby zaměřené na výrobek: pokrývky hlavy, velkoobchodní služby zaměřené na výrobek: pokrývky hlavy, on-line maloobchodní služby zaměřené na výrobek: pokrývky hlavy, maloobchodní služby zaměřené na výrobek: kravatové šátky, velkoobchodní služby zaměřené na výrobek: kravatové šátky, on-line maloobchodní služby zaměřené na výrobek: kravatové šátky, maloobchodní služby zaměřené na výrobek: motýlky, velkoobchodní služby zaměřené na výrobek: motýlky, on-line maloobchodní služby zaměřené na výrobek: motýlky, maloobchodní služby zaměřené na výrobek: kapesníčky do horní kapsy saka, velkoobchodní služby zaměřené na výrobek: kapesníčky do horní kapsy saka, on-line maloobchodní služby zaměřené na výrobek: kapesníčky do horní kapsy saka, maloobchodní služby zaměřené na výrobek: šátky (oděvy), velkoobchodní služby zaměřené na výrobek: šátky (oděvy), on-line maloobchodní služby zaměřené na výrobek: šátky (oděvy), maloobchodní služby zaměřené na výrobek: konfekce, velkoobchodní služby zaměřené na výrobek: konfekce, on-line maloobchodní služby zaměřené na výrobek: konfekční oděvy, maloobchodní služby zaměřené na výrobek: trička, velkoobchodní služby zaměřené na výrobek: trička, on-line maloobchodní služby zaměřené na výrobek: trička, maloobchodní služby zaměřené na výrobek: mikiny, velkoobchodní služby zaměřené na výrobek: mikiny, on-line maloobchodní služby zaměřené na výrobek: mikiny, maloobchodní služby zaměřené na výrobek: kabáty, velkoobchodní služby zaměřené na výrobek: kabáty, on-line maloobchodní služby zaměřené na výrobek: kabáty, maloobchodní služby zaměřené na výrobek: svetry [oděvy], velkoobchodní služby zaměřené na výrobek: svetry [oděvy], on-line maloobchodní služby zaměřené na výrobek: svetry [oděvy], maloobchodní služby zaměřené na výrobek: krátké kalhoty, velkoobchodní služby zaměřené na výrobek: krátké kalhoty, on-line maloobchodní služby zaměřené na výrobek: krátké kalhoty, maloobchodní služby zaměřené na výrobek: pánské spodní prádlo, velkoobchodní služby zaměřené na výrobek: pánské spodní prádlo, on-line maloobchodní služby zaměřené na výrobek: pánské spodní prádlo, maloobchodní služby zaměřené na výrobek: topy (oděvy), velkoobchodní služby zaměřené na výrobek: topy (oděvy), on-line maloobchodní služby zaměřené na výrobek: topy (oděvy), maloobchodní služby zaměřené na výrobek: tílka, velkoobchodní služby zaměřené na výrobek: tílka, on-line maloobchodní služby zaměřené na výrobek: tílka, maloobchodní služby zaměřené na výrobek: pánské plavky (krátké kalhoty), velkoobchodní služby zaměřené na výrobek: pánské plavky (krátké kalhoty), on-line maloobchodní služby zaměřené na výrobek: pánské plavky (krátké kalhoty), maloobchodní služby zaměřené na výrobek: pánské plavky, velkoobchodní služby zaměřené na výrobek: pánské plavky, on-line maloobchodní služby zaměřené na výrobek: pánské plavky, maloobchodní služby zaměřené na výrobek: halenky [blůzy], velkoobchodní služby zaměřené na výrobek: halenky [blůzy], on-line maloobchodní služby zaměřené na výrobek: halenky [blůzy], maloobchodní služby zaměřené na výrobek: čepice, velkoobchodní služby zaměřené na výrobek: čepice, on-line maloobchodní služby zaměřené na výrobek: čepice, maloobchodní služby zaměřené na výrobek: kotníčkové ponožky, velkoobchodní služby zaměřené na výrobek: kotníčkové ponožky, on-line maloobchodní služby zaměřené na výrobek: pánské ponožky, velkoobchodní služby zaměřené na výrobek: pánské ponožky, maloobchodní služby zaměřené na výrobek: rukavice [oděvy], velkoobchodní služby zaměřené na výrobek: rukavice [oděvy], on-line maloobchodní služby zaměřené na výrobek: rukavice [oděvy], maloobchodní služby zaměřené na výrobek: vázanky, velkoobchodní služby zaměřené na výrobek: vázanky, on-line maloobchodní služby zaměřené na výrobek: vázanky, maloobchodní služby zaměřené na výrobek: sportovní oblečení, velkoobchodní služby zaměřené na výrobek: sportovní oblečení, on-line maloobchodní služby zaměřené na výrobek: sportovní oblečení, maloobchodní služby zaměřené na výrobek: úpletové polokošile, velkoobchodní služby zaměřené na výrobek: úpletové polokošile, on-line maloobchodní služby zaměřené na výrobek: úpletové polokošile, maloobchodní služby zaměřené na výrobek: pulovry, velkoobchodní služby zaměřené na výrobek: pulovry, on-line maloobchodní služby zaměřené na výrobek: pulovry, maloobchodní služby zaměřené na výrobek: polokošile, velkoobchodní služby zaměřené na výrobek: polokošile, on-line maloobchodní služby zaměřené na výrobek: polokošile, maloobchodní služby zaměřené na výrobek: trenýrky (šortky), velkoobchodní služby zaměřené na výrobek: trenýrky (šortky), on-line maloobchodní služby zaměřené na výrobek: trenýrky (šortky), maloobchodní služby zaměřené na výrobek: sportovní kalhoty,

velkoobchodní služby zaměřené na výrobek: sportovní kalhoty, on-line maloobchodní služby zaměřené na výrobek: sportovní kalhoty, maloobchodní služby zaměřené na výrobek: trikoty, velkoobchodní služby zaměřené na výrobek: trikoty, on-line maloobchodní služby zaměřené na výrobek: trikoty, maloobchodní služby zaměřené na výrobek: sportovní čepice a klobouky, velkoobchodní služby zaměřené na výrobek: sportovní čepice a klobouky, on-line maloobchodní služby zaměřené na výrobek: sportovní čepice a klobouky, maloobchodní služby zaměřené na výrobek: trička s potiskem, velkoobchodní služby zaměřené na výrobek: trička s potiskem, maloobchodní služby zaměřené na výrobek: sportovní ponožky, velkoobchodní služby zaměřené na výrobek: sportovní ponožky, on-line maloobchodní služby zaměřené na výrobek: sportovní ponožky, maloobchodní služby zaměřené na výrobek: chlapecké svrchní oděvy, velkoobchodní služby zaměřené na výrobek: chlapecké svrchní oděvy, on-line maloobchodní služby zaměřené na výrobek: chlapecké svrchní oděvy; (41) školení a vzdělávací služby v oblasti kadeřnictví, vzdělávací služby v oblasti řízení řízení obchodní franšízy, instruktáž v oblasti kadeřnictví, předvádění kadeřnických výrobků pro školící účely, vzdělávací služby v oblasti kosmetické terapie, školení v oboru kosmetiky, vyučování v oboru kosmetiky, organizování a provozování společenských, vzdělávacích, sportovních a zábavných akcí, soutěží a her, výchovně zábavné služby; (44) kadeřnictví, kadeřnické salony pro muže, služby holičství, úprava vlasů [vlasový styling], hygienická a kosmetická péče, holičství, holičské služby, depilační ošetření, barvení očních řas, barvení obočí, aplikace kosmetických výrobků na tělo, aplikace kosmetických výrobků na obličej, analýzy barvy (kosmetické služby), služby uměleckého zdobení těla, pronájem vybavení k péči o osobní hygienu a krásu, péče o vlasy, poradenské služby vztahující se k péči o vlasy, navazování vlasů, šamponování vlasů, poskytování informací v oboru úpravy vlasů, služby v oblasti péče o pokožku hlavy, služby v oblasti péče o vlasy, služby kosmetické péče o pleť a tělo.

- (591) Barevná
(730) **Charizan Jiří**, Výškovická 2547/54, Ostrava, Zábřeh, 70030, CZ
(740) Ing. Pavel Nádvořík s.r.o., Klínová 620/1, Ostrava, Hulváky, 70900

- (210) **O-583579**
(220) 24.01.2023
(320) 24.01.2023
(511) 18
(540)

MAZINO

- (593) Obrazová
(510) (18) kabelky, pásy s kapsami přes rameno, batohy.
(730) **Mazáč Radek**, Kpt. Jaroše 2181/17, Boskovice, 68001, CZ
(740) Kania, Sedlák, Smola, s.r.o., Mendlovo náměstí 907/1a, Brno, Staré Brno, 60300

(210) **O-583591**
(220) 24.01.2023
(320) 24.01.2023
(511) 10, 35, 44
(540)

DobrýSluch.cz

- (593) Obrazová
(510) (10) naslouchátka, elektronická naslouchátka, akustické zesilovače pro částečně neslyšící osoby (naslouchátka), nástroje vydávající zvuk k lékařskému použití, prostředky na ochranu před hlukem v podobě tvarovatelných špuntů do uší, špunty do uší [pomůcky pro ochranu sluchu], pomůcky na ochranu sluchu, potřeby na ochranu sluchu, akustické zesilovače pro částečně neslyšící osoby, elektricky ovládaná naslouchadla, pomůcky pro nedoslýchavé (akustické pomůcky), naslouchací přístroje pro neslyšící, programovatelné naslouchací pomůcky, přístroje na léčbu hluchoty, analogová sluchadla, digitální sluchové pomůcky; (35) maloobchodní nebo velkoobchodní služby pro farmaceutické, veterinární a sanitární přípravky a lékařské potřeby, maloobchodní prodej lékařských nástrojů, maloobchodní prodej lékařských přístrojů, maloobchodní služby zaměřené na farmaceutické, veterinářské a hygienické přípravky a lékařské potřeby, služby pro maloobchod nebo velkoobchod s farmaceutickými, veterinárními a sanitárními přípravky a zdravotnickým materiálem, velkoobchodní prodej lékařských přístrojů, velkoobchodní prodej lékařských nástrojů; (44) farmaceutické služby, informační služby týkající se zdravotní péče, konzultační služby týkající se péče o zdraví, konzultační služby týkající se lékařské zdravotní péče, poradenské služby týkající se zdraví, poradenské služby vztahující se k hubnutí, poradenské služby vztahující se k lékařským přístrojům a nástrojům, poradenství týkající se osobní péče o seniory (zdraví), poradenství týkající se potřeby léčby seniorů, příprava lékařských předpisů v lékárnách.
(730) **Dobrý sluch s.r.o.**, Na Pankráci 404/30a, Praha 4, Nusle, 14000, CZ
(740) Advokátní kancelář - Mgr. Petr Žižka, LL.M., Mgr. Petr Žižka LL.M., Sedláčkova 209/16, Plzeň, Vnitřní Město, 30100

(210) **O-583603**
(220) 25.01.2023
(320) 25.01.2023
(511) 5, 41, 44
(540)

active
PREVENTION FIRST

- (593) Obrazová
(510) (5) farmaceutika, léčiva, potravinové doplňky, vitamínové doplňky, výživové doplňky, antibakteriální přípravky, dezinfekční přípravky, balzámy pro lékařské účely, koloidní metalické antimikrobiální přípravky pro vnitřní i vnější použití, dietetické nápoje upravené pro lékařské účely, enzymatické přípravky pro lékařské účely, cukrovinky s léčivými přísadami, čichací soli, přírodní koupelové soli pro léčebné účely, chemické přípravky pro farmaceutické účely, kúry pro farmaceutické účely, léčivé čaje, vitamínové přípravky, lubrikační přípravky, hygienické přípravky a výrobky, potravinové doplňky a dietetické přípravky, zubní přípravky a výrobky spadající do této třídy, léčivé přípravky pro podporu a regeneraci střevní mikroflóry, dietetické potraviny upravené k léčebným účelům, výživové doplňky, bylinné čaje (léčivé nápoje), farmaceutické látky na pokožku, čisticí přípravky na pokožku pro léčebné účely, léčivé pleťové vody a mléka k péči o pokožku, přípravky pro péči o ústní dutinu, léčivé přípravky do koupele, léky pro lidskou potřebu, léčivé byliny v sušené nebo konzervované formě, léčivé svíčky, obvazový materiál, náplasti; (41) edukativní výuka a tréninkové služby v oblasti sportovních činností a programů zdravého životního stylu na sportovištích, v bazénech ve volném prostoru a on-line; (44) lékařské služby, služby poskytující péči o hygienu a krásu osob, provoz zdravotnického zařízení, provoz zdravotnického zařízení zaměřeného na edukaci prevence předčasného stárnutí, individuální příprava léčiva, adjustace lékových forem pro veřejnost, výdej léčiv, prostředků zdravotnické techniky, hygienických, kosmetických a ortopedických pomůcek, poradenská činnost v oblasti léčiv a léčení osob, lékařská praxe, služby spojené s lékařskou prevencí a péčí o hygienu a krásu osob, rekondiční, fyzioterapeutické, masérské a regenerační služby, léčebný tělocvik, elektroléčba, vodoléčba, vyšetřovací léčebné techniky, poradenství týkající se zdravého životního stylu - výběru a aplikace lékařských přípravků, výrobků a pomůcek.
(730) **Kruseová Jarmila, MD, Ph.D.**, Kovářova 1577/5, Praha 5, Stodůlky, 15500, CZ
(740) Ing. Michal Jupa, patentový zástupce, Na Baních 1385, Praha 5, Zbraslav, 15600

(210) **O-583628**
(220) 26.01.2023
(320) 26.01.2023
(511) 1, 2, 3
(540)

IMPASOLAR

- (592) Slovní
(510) (1) chemické látky pro využití v průmyslu a vědě; (2) barvy, nátěry, laky, konzervační přípravky, barviva, mořidla; (3) neléčivé kosmetické a toaletní přípravky, parfumerní výrobky, éterické oleje, přípravky na čištění, leštění, drhnutí a broušení.
(730) **HF servis s.r.o.**, č. p. 25, Plešnice, 33033, CZ
(740) Mgr. Alena Králová, advokát, Šafaříkovy sady 2774/7, Plzeň, Východní Předměstí, 30100

(210) **O-583635**

(220) 26.01.2023

(320) 26.01.2023

(511) 29, 30, 43

(540)

(591) Barevná

(730) **Kořuha Jan**, Blatenská 713/18, Plzeň, Lobzy, 32600, CZ

(740) Mgr. Tereza Maříková, advokátní kancelář, Mgr. Tereza Maříková,
advokát, Nohova 1539/12, Plzeň, Východní Předměstí, 32600



(593) Obrazová

(510) (29) maso a masné výrobky, burgery, bramborové hranolky; (30)
pekárenské výrobky, cukrovinky, čokoláda a zákusky; (43) bistra (služby).

Zamítnuté a částečně odmítnuté/zamítnuté přihlášky ochranných známek po zveřejnění

Zjistí-li Úřad v průběhu řízení o námitkách, že přihlašovaná ochranná známka nespĺňuje podmínky pro zápis, přihlášku zamítne. Zjistí-li, že přihlašovaná ochranná známka nespĺňuje podmínky pro zápis jen pro některé výrobky nebo služby, přihlášku odmítne/zamítne v rozsahu výrobků nebo služeb, pro které přihláška nespĺňuje podmínky zápisu. S ohledem na tuto skutečnost, obsahuje tato kapitola údaje o rozhodnutích o zamítnutí přihlášky ochranné známky v celém nebo částečném rozsahu na základě ustanovení § 26 zákona č. 441/2003 Sb.

Údaje o výsledku rozhodnutí (zamítnutí přihlášky, částečné odmítnutí/zamítnutí přihlášky) jsou uvedeny jako datum právní moci rozhodnutí/výsledek rozhodnutí.

(210) **O-576105**

(540)

DANIFIT

(592) Slovní

07.02.2023/NABYTÍ P.M. - ČÁSTEČNÉ ZAMÍTNUTÍ PŘIHL. PO
ZVEŘ.

Přehled zápisů ochranných známek bez změny ve vztahu ke zveřejněným přihláškám

Kapitola obsahuje údaje o ochranných známkách zapsaných na základě ustanovení § 28 odst. 1 zákona č. 441/2003 Sb., u kterých nedošlo ke změně údajů oproti zveřejněné přihlášce ochranné známky.

Číselný přehled (111)											
395536	395537	395538	395541	395542	395543	395544	395545	395546	395547	395548	395549
395550	395551	395552	395553	395554	395555	395556	395557	395558	395559	395560	395561
395562	395563	395564	395565	395566	395567	395568	395569	395570	395571	395572	395573
395574	395575	395576	395577	395578	395579	395580	395581	395582	395583	395584	395585
395586	395587	395588	395589	395590	395591	395592	395593	395594	395595	395596	395597
395598	395599	395600	395601	395602	395603	395604	395605	395606	395607	395608	395609
395610	395611	395612	395613	395614	395615	395616	395617	395618	395619	395620	395621
395622	395623	395624	395625	395626	395627	395628	395629	395630	395631	395632	395633
395634	395635	395636	395637	395638	395639	395640	395641	395642	395643	395644	395645
395646	395647	395648	395649	395650	395651	395652	395653	395654	395655	395656	395657
395658	395659	395660	395661	395662	395663	395664	395665	395666	395667	395668	395669

Zápisy ochranných známek bez změny ve vztahu ke zveřejněným přihláškám

- (111) **395536**
(220) 02.09.2019
(320) 02.09.2019
(442) 02.11.2022
(151) 08.02.2023
(730) **Vavruška Pavel Ing.**, Nad Zemankou 892/7, Praha 4, 14700, CZ
(740) **ADVOKÁTNÍ KANCELÁŘ PELÍŠEK, NAVRÁTIL & PARTNEŘI**
s.r.o., JUDr. Zdeněk Navrátil, Bašty 416/8, Brno, 60200
(210) O-558188
(510) (32) piva.
(511) 32
(540)
(592) Slovní

Sodovkárna Kolín

- (111) **395537**
(220) 17.03.2020
(320) 17.03.2020
(442) 02.11.2022
(151) 08.02.2023
(730) **PR Klub, z. s.**, Korunní 2569/108, Praha 10, Vinohrady, 10100, CZ
(740) O-562707
(510) (35) styk s veřejností; (41) organizování soutěží, profesní, oborové ocenění.
(511) 35, 41
(540)
(592) Slovní

Mluvěcí roku

- (111) **395538**
(220) 25.06.2020
(320) 25.06.2020
(442) 02.11.2022
(151) 08.02.2023
(730) **FAIRSURENCE a.s.**, Blanická 922/25, Praha 2, Vinohrady, 12000, CZ
(740) **DANĚK & PARTNERS** Advokátní a patentová kancelář, Ing. Vilem Daněk PhD. LL.M., patentový zástupce, Vinohradská 403/17, Praha 2, Vinohrady, 12000
(210) O-564856
(510) (5) chemické a biologické přípravky pro veterinární účely, diagnostické preparáty pro veterinární účely, enzymatické přípravky pro veterinární účely, diagnostika pro zvěrolékařské účely, chemická činidla pro zvěrolékařské účely, chemikálie pro laboratorní analýzy pro zvěrolékařské účely, chemikálie z mikroorganismů pro zvěrolékařské účely, vitamíny pro zvěrolékařské účely, vodičky pro veterinární účely, zvěrolékařské přípravky, mikroorganismy pro použití ve zvěrolékařství; (10) veterinářské porodnické pomůcky k použití při porodu živých zvířat, porodnické nástroje pro dobytek, přístroje a nástroje veterinářské; (16) obalové materiály z plastických hmot, tiskařské štočky, papír, papír balicí, papír voskovaný, archy papíru, papír pro kopírování, filtrační papír, celofán (celulózové fólie) na balení, lepenka a kartonážní výrobky, tiskařské typy, obaly z papíru, malířské válečky pro interiéry, karty a pásy papírové na zaznamenání počítačových programů, obalové materiály, kartón, filtry kávové (papírové), fólie hliníková na balení potravin, fólie z umělých hmot na balení, kornouty (papírové), krabice lepenkové nebo papírové, lepenkové roury, pásy doutníkové, papírové podložky pod pivní sklenice, potřeby pro umělce, jako jsou štětky, hlína modelovací, hmota papírová, malířská plátna, malířské stojany, misky na vodové barvy, palety pro malíře, opěradla na ruce pro malíře, prkna rýsovací, modelovací vosky, kromě dentálních, papír toaletní, papírové ubrusy, pouzdra na stěhy; (35) průzkum a analýzy trhů, podnikatelské informace, předplatné tiskovin pro třetí osoby, průzkum veřejného mínění, pronájem reklamních ploch, hospodářské (ekonomické) prognózy, obchodní nebo podnikatelský průzkum, pronájem reklamních materiálů, nákupní ceny a velkoobchodní ceny (analýzy); (36) služby týkající se sdělování informací ohledně proclení zboží, celního tarifu a tarifu zaručení celního dluhu, pomoc při celním řízení; (41) noční kluby, cirkusy, drezúra zvířat, provozování zoologických zahrad, organizování soutěží krásy, provozování kinosálů, koncertní sítě, provozování muzeí, knihovny (půjčovny knih), pořádání diskoték, výstavní a galerijní činnost v rámci této třídy, provozování kasin a heren, provozování her on-line (z počítačové sítě), karaoke, půjčování filmů, umělecké a módní agentury, estrády, pořádání loterií, předprodej vstupenek, filmová tvorba, filmová

- studia, dabing, digitální zpracování obrazu, nahrávací studia, půjčování a pronájem divadelních a jiných dekorací včetně osvětlení, pronájem rozhlasových a televizních přijímačů, půjčování přenosných videokamer; (44) péče o hygienu a krásu zvířat, zemědělské, zahradnické a lesnické služby, chov zvířat, veterinární pomoc, péče o čistotu domácích zvířat, úprava (česání) zvířat, zahradnictví, služby v oblasti zahradní architektury, údržba trávníků, rostlinné školky, aranžování květin, léčení stromů, letecké a pozemní rozprašování hnojiv a jiných zemědělských chemických látek, ničení plevele, ničení škůdců v zemědělství, pronájem zemědělských nástrojů a zařízení, veterinární péče.

(511) 5, 10, 16, 35, 36, 41, 44

(540)

(592) Slovní

Spolek pro mateřství

- (111) **395541**
(220) 12.11.2021
(320) 12.11.2021
(442) 02.11.2022
(151) 08.02.2023
(730) **EzConvey s.r.o.**, Lublaňská 267/12, Praha 2, Vinohrady, 12000, CZ
(740) Advokátní kancelář Vych & Partners s.r.o., JUDr. Ing. Jan Vych, advokát, Lazarská 11/6, Praha 2, 12000
(210) O-575823
(510) (35) příprava průzkumů veřejného mínění, zprostředkování smluv pro třetí osoby, marketingové, reklamní a propagační služby, management a administrativní služby; (36) služby v oblasti nemovitostí.
(511) 35, 36

(540)

(592) Slovní

iD Brána

- (111) **395542**
(220) 22.11.2021
(320) 22.11.2021
(442) 02.11.2022
(151) 08.02.2023
(730) **Radynacestu, s.r.o.**, Chelčického 531/3, Ostrava, Moravská Ostrava, 70200, CZ
(740) Jindyne s.r.o., U Statku 77, Mnichovo Hradiště, Hněvousice, 29501
(210) O-576010
(510) (36) zprostředkování pojištění; (39) služby v oblasti cestování a osobní doprava; (43) zprostředkování hotelového ubytování.
(511) 36, 39, 43

(540)

(592) Slovní

Poznávejte svět, poznávejte sebe

- (111) **395543**
(220) 08.12.2021
(320) 08.12.2021
(442) 02.11.2022
(151) 08.02.2023
(730) **2Mcarp CZ s.r.o.**, 312, Osová Bítýška, 59453, CZ
(740) Ing. Michal Jupa, patentový zástupce, Na Baních 1385, Praha 5 - Zbraslav, 15600
(210) O-576335
(510) (28) rybářské potřeby a náčiní, rybářské pruty, rybářské splávky, plováky, navijáky, vnačící vrhací tyče, podběráky, vezírky, vlasce rybářské, rybářské signalizátory záběru, rybářská olůvka, třpytky, jigy a jigové hlavy, rybářské háčky, rybářské obratlíky, mušky pro rybaření, umělé mušky pro použití při rybaření na udici a jiné rybářské potřeby v rámci této třídy, rybářské vaky a termovaky, obaly na rybářské náčiní a na jejich součásti, speciální pouzdra na rybářské pruty a stojany, brašny na olůvka, tašky/saky na návnady a nástrahy pro rybolov, přechovávací tašky/saky pro ryby, tašky na vážení ryb, podložky pod ryby, neživé rybářské návnady nebo nástrahy v rámci této třídy včetně imitací živých organismů, pěnové rybářské nástrahy, pop-up nástrahy, rybářská krmítka, držadla rybářských sítí, speciální tyče k rybářským účelům, splávky, snímáče návnad, koše upravené pro držení rybářské návnady, držáky a stojany na pruty a rybářské sonary a jejich komponenty jako jsou vidličky, hrazdy, rohatinky, záchytné uší, distanční a

stabilizační tyče, stabilizátory, pojistky prutů, vše v rámci této třídy určené pro rybolov a rybáře; (31) krmiva a krmné směsi pro ryby, živé rybářské návnady a nástrahy, boilie, rybářská obalovací těsta, rybářské granule a pelety, neléčivé přísady, ochucovadla, esence a dipy pro rybářská krmiva, zakrmovací a krmítkové směsi, extrudované rybářské směsi, rybářská kukuřice, rybářské boostery (přírodní návnady), feederové směsi (krmivo), atraktory práškové (přírodní návnady), atraktory tekuté (přírodní návnady); (35) reklama a propagace prostřednictvím všech druhů sdělovacích prostředků, vše v oblasti rybářství, rozšiřování a poskytování reklamních a inzertních materiálů v oblasti rybářství na nosných médiích všeho druhu či prostřednictvím sítě internet nebo jiné obdobné veřejné či neveřejné telekomunikační sítě, předvádění zboží prostřednictvím internetu, marketing, maloobchodní a velkoobchodní činnost se zaměřením na prodej zboží v rámci výše uvedených tříd 28 a 31, export a import se zaměřením na prodej zboží v rámci výše uvedených tříd 28 a 31, zprostředkovatelská činnost v oblasti obchodu a provozování internetového obchodu (e-shopu), vše s výše uvedenými výrobky ve třídách 28 a 31.

(511) 28, 31, 35
(540)



(593) Obrazová

(111) **395544**
(220) 10.05.2022
(320) 10.05.2022
(442) 02.11.2022
(151) 08.02.2023
(730) **EXTRIFIT, s.r.o.**, č. p. 672, Dolní Újezd, 56961, CZ
(740) Halaxová & Halaxová TETRAPAT, Mgr. Eva Halaxová, Jionická 804/80, Praha 5, Košíře, 15800
(210) O-579129
(510) (5) potravinové doplňky léčebné i neléčebné, vitamínové, minerální, bílkovinné a proteinové přípravky, přípravky léčebné i neléčebné (doplňky stravy), zejména pro sportovce a osoby vystavené zvýšené duševní a fyzické námaze sloužící ke stimulaci, pro zvýšení výkonnosti a urychlení regenerace, snižování hmotnosti, posílení imunity organismu a zlepšení zdraví v tuhém i tekutém stavu ve formě práškových směsí, kapek, sirupů, gelů, past, tablet, šumivých tablet, pastilek, dražé, tobolek, kapslí, bonbónů, želé a prášků, vláknina, přípravky obsahující enzymy a antioxidanty, polyopoterapeutické přípravky (léčebné) k odsunutí projevů stáří, dietní doplňkové nápoje, potravinové doplňky a výživové extrakty používané pro výživu; (29) bílkovinné výrobky, přípravky pro sportovce a ostatní osoby vystavené zvýšené tělesné a fyzické námaze na bázi směsi rostlinných extraktů a minerálních komplexů pro konzumaci v rámci této třídy, extrakty z chaluh jako potrava, mléko arašídové (nápoj nealkoholický), mléko mandlové (nápoj nealkoholický); (32) nealkoholické nápoje, bioformační širokospektrální regenerační nápoje, iontové nápoje, izotonické nápoje, energetické nápoje, proteinové nápoje, nenávykové nápoje pro stimulaci a regeneraci organismu a/nebo ke zvýšení jeho výkonnosti, koncentráty k výrobě nápojů fortifikované stopovými prvky, vitamíny a přírodními nebo minerálními extrakty, aperitivy nealkoholické, nealkoholické výtažky z ovoce, zeleninové šťávy (nápoje).

(511) 5, 29, 32
(540)

BEAUTYFUEL

(592) Slovní

(111) **395545**
(220) 10.05.2022
(320) 10.05.2022

(442) 02.11.2022
(151) 08.02.2023
(730) **EXTRIFIT, s.r.o.**, č. p. 672, Dolní Újezd, 56961, CZ
(740) Halaxová & Halaxová TETRAPAT, Mgr. Eva Halaxová, Jionická 804/80, Praha 5, Košíře, 15800
(210) O-579130
(510) (5) potravinové doplňky léčebné i neléčebné, vitamínové, minerální, bílkovinné a proteinové přípravky, přípravky léčebné i neléčebné (doplňky stravy), zejména pro sportovce a osoby vystavené zvýšené duševní a fyzické námaze sloužící ke stimulaci, pro zvýšení výkonnosti a urychlení regenerace, snižování hmotnosti, posílení imunity organismu a zlepšení zdraví v tuhém i tekutém stavu ve formě práškových směsí, kapek, sirupů, gelů, past, tablet, šumivých tablet, pastilek, dražé, tobolek, kapslí, bonbónů, želé a prášků, vláknina, přípravky obsahující enzymy a antioxidanty, polyopoterapeutické přípravky (léčebné) k odsunutí projevů stáří, dietní doplňkové nápoje, potravinové doplňky a výživové extrakty používané pro výživu; (29) bílkovinné výrobky, přípravky pro sportovce a ostatní osoby vystavené zvýšené tělesné a fyzické námaze na bázi směsi rostlinných extraktů a minerálních komplexů pro konzumaci v rámci této třídy, extrakty z chaluh jako potrava, mléko arašídové (nápoj nealkoholický), mléko mandlové (nápoj nealkoholický); (32) nealkoholické nápoje, bioformační širokospektrální regenerační nápoje, iontové nápoje, izotonické nápoje, energetické nápoje, proteinové nápoje, nenávykové nápoje pro stimulaci a regeneraci organismu a/nebo ke zvýšení jeho výkonnosti, koncentráty k výrobě nápojů fortifikované stopovými prvky, vitamíny a přírodními nebo minerálními extrakty, aperitivy nealkoholické, nealkoholické výtažky z ovoce, zeleninové šťávy (nápoje).

(511) 5, 29, 32

(540)

FATHERM

(592) Slovní

(111) **395546**
(220) 10.05.2022
(320) 10.05.2022
(442) 02.11.2022
(151) 08.02.2023
(730) **EXTRIFIT, s.r.o.**, č. p. 672, Dolní Újezd, 56961, CZ
(740) Halaxová & Halaxová TETRAPAT, Mgr. Eva Halaxová, Jionická 804/80, Praha 5, Košíře, 15800
(210) O-579132
(510) (5) potravinové doplňky léčebné i neléčebné, vitamínové, minerální, bílkovinné a proteinové přípravky, přípravky léčebné i neléčebné (doplňky stravy), zejména pro sportovce a osoby vystavené zvýšené duševní a fyzické námaze sloužící ke stimulaci, pro zvýšení výkonnosti a urychlení regenerace, snižování hmotnosti, posílení imunity organismu a zlepšení zdraví v tuhém i tekutém stavu ve formě práškových směsí, kapek, sirupů, gelů, past, tablet, šumivých tablet, pastilek, dražé, tobolek, kapslí, bonbónů, želé a prášků, vláknina, přípravky obsahující enzymy a antioxidanty, polyopoterapeutické přípravky (léčebné) k odsunutí projevů stáří, dietní doplňkové nápoje, potravinové doplňky a výživové extrakty používané pro výživu; (29) bílkovinné výrobky, přípravky pro sportovce a ostatní osoby vystavené zvýšené tělesné a fyzické námaze na bázi směsi rostlinných extraktů a minerálních komplexů pro konzumaci v rámci této třídy, extrakty z chaluh jako potrava, mléko arašídové (nápoj nealkoholický), mléko mandlové (nápoj nealkoholický); (32) nealkoholické nápoje, bioformační širokospektrální regenerační nápoje, iontové nápoje, izotonické nápoje, energetické nápoje, proteinové nápoje, nenávykové nápoje pro stimulaci a regeneraci organismu a/nebo ke zvýšení jeho výkonnosti, koncentráty k výrobě nápojů fortifikované stopovými prvky, vitamíny a přírodními nebo minerálními extrakty, aperitivy nealkoholické, nealkoholické výtažky z ovoce, zeleninové šťávy (nápoje).

(511) 5, 29, 32

(540)

IMUN.MAX

(592) Slovní

(111) **395547**
(220) 10.05.2022
(320) 10.05.2022
(442) 02.11.2022
(151) 08.02.2023
(730) **EXTRIFIT, s.r.o.**, č. p. 672, Dolní Újezd, 56961, CZ

- (740) Halaxová & Halaxová TETRAPAT, Mgr. Eva Halaxová, Jinonická 804/80, Praha 5, Košíře, 15800
(210) O-579134
(510) (5) potravinové doplňky léčebné i neléčebné, vitamínové, minerální, bílkovinné a proteinové přípravky, přípravky léčebné i neléčebné (doplňky stravy), zejména pro sportovce a osoby vystavené zvýšené duševní a fyzické námaze sloužící ke stimulaci, pro zvýšení výkonnosti a urychlení regenerace, snižování hmotnosti, posílení imunity organismu a zlepšení zdraví v tuhém i tekutém stavu ve formě práškových směsí, kapek, sirupů, gelů, past, tablet, šumivých tablet, pastilek, dražé, tobolek, kapslí, bonbónů, želé a prášků, vláknina, přípravky obsahující enzymy a antioxidanty, polyopoterapeutické přípravky (léčebné) k odsunutí projevů stáří, dietní doplňkové nápoje, potravinové doplňky a výživové extrakty používané pro výživu; (29) bílkovinné výrobky, přípravky pro sportovce a ostatní osoby vystavené zvýšené tělesné a fyzické námaze na bázi směsi rostlinných extraktů a minerálních komplexů pro konzumaci v rámci této třídy, extrakty z chaluh jako potrava, mléko arašídové (nápoj nealkoholický), mléko mandlové (nápoj nealkoholický); (32) nealkoholické nápoje, bioformační širokospektrální regenerační nápoje, iontové nápoje, izotonické nápoje, energetické nápoje, proteinové nápoje, nenávykové nápoje pro stimulaci a regeneraci organismu a/nebo ke zvýšení jeho výkonnosti, koncentráty k výrobě nápojů fortifikované stopovými prvky, vitamíny a přírodními nebo minerálními extrakty, aperitivy nealkoholické, nealkoholické výtažky z ovoce, zeleninové šťávy (nápoje).
(511) 5, 29, 32
(540)
(592) Slovní

BRUTON

- (111) **395548**
(220) 13.05.2022
(320) 13.05.2022
(442) 02.11.2022
(151) 08.02.2023
(730) **Studio In plus - Praha, s.r.o.**, Rovná 1332, Sulice, Želivec, 25168, CZ
(740) Mgr. Jan Kostka, advokát, Archangelská 1568/1, Praha 10, Vršovice, 10000
(210) O-579218
(510) (19) stavební materiály zařazené v této třídě, a to parkety, parketové vlisy, podlahové krytiny stavebního charakteru, prkna, dřevěné panely, kompozitní materiály na bázi dřeva a jiných materiálů, obkladačky, dlaždice, skleněné cihly, stavební truhlářské výrobky ze dřeva a plastu, a to okenice, dveře, vrata, zimní zahrady, polotovary ze dřeva ke stavebním a konstrukčním účelům; (27) výrobky určené ke krytí nebo obložení podlah jako koberce, linoleum, rohože a jiné podlahové krytiny spadající do této třídy; (35) marketing, propagace, reklama, inzerce všemi druhy médií; (37) podlahářské a parketářské práce, zejména montáž, opravy a servis podlahových krytin všeho druhu, montáže, demontáže, opravy a údržba stavebně truhlářských výrobků, stavební činnost, zprostředkovatelská a poradenská činnost ve výše uvedených oblastech; (40) truhlářství (na zakázku), dřevo (kácení), zpracování a prvotní úpravy dřeva.
(511) 19, 27, 35, 37, 40
(540)

StudioIn+

- (593) Obrazová

- (111) **395549**
(220) 23.05.2022
(320) 23.05.2022
(442) 02.11.2022

- (151) 08.02.2023
(730) **Kerval automatic s.r.o.**, Ovocný trh 572/11, Praha 1, Staré Město, 11000, CZ
(210) O-579396
(510) (6) drobné kovové železářské zboží, kovové dveře, vrata, okna a okenní kryty, kovové nádoby a kovové výrobky určené pro přepravu a obalové materiály, kovové nezpracované a polozpracované materiály bez určení účelu, kovové stavební a konstrukční materiály a prvky, kovové zámečnické potřeby, kovové železářské zboží, kovové přemístitelné konstrukce a kovové stavby, sochy a umělecké předměty z obecných kovů; (7) čerpadla, kompresory a fukary, dávkovací stroje, elektrické generátorové soustrojí, generátory na výrobu elektřiny, manipulační zařízení, motory, hnací stroje a části strojů, ovládací mechanismy strojů a motorů, roboti k použití v průmyslu, chladičí prodejní automaty, prodejní automaty; (9) bezpečnostní, zabezpečovací, ochranná a signalizační zařízení, zařízení informační technologie a audiovizuální, multimediální a fotografické přístroje, magnety, magnetizéry a demagnetizéry, měřicí, detekční, monitorovací a kontrolní zařízení, nahraný obsah (počítačové programy, data a informace), navigační, řídicí, sledovací, zaměřovací a kartografická zařízení, optické přístroje, zvětšovače a korektory, potápěčská výstroj, potápěčská výzbroj, přístroje, nástroje a kabely pro oblast elektřiny, vědecké a laboratorní přístroje na úpravu elektrickým proudem, vědecko-výzkumné a laboratorní přístroje (ne pro lékařské účely), přístroje pro vyučování a simulátory; (11) domácí krby, filtry pro průmyslové účely a pro použití v domácnosti, hořáky, kotle a ohřivače vody, jaderná zařízení, kouřovody a zařízení pro odvádění odpadních plynů, osvětlovací zařízení a světelné reflektory, přístroje na sušení, regulační a bezpečnostní zařízení pro rozvody vody a plynu, sanitární zařízení, zařízení pro rozvod vody a hygienická zařízení, sušicí zařízení, topná, ventilační a klimatizační zařízení a čistící zařízení, topné a sušicí přístroje pro osobní potřebu, vybavení k vaření, ohřívání, chlazení a uchovávání potravin a nápojů, vysoušecí zařízení; (12) vozidla a dopravní prostředky; (17) izolační a bariérové výrobky a materiály, ohebné trubky, potrubí, hadice, jejich příslušenství (včetně ventilů) a příslušenství k neohebným trubkám, vše nekovové, nekovové těsnění, těsnicí materiál a materiál na výplně; (19) nekovové dveře, vrata, okna a okenní kryty, nekovové konstrukce a přenosné stavební prvky, nekovové stavební a konstrukční materiály a prvky, sochy a umělecké předměty vyrobené z kamene, betonu a mramoru, zahrnuté v této třídě; (42) návrhářství, služby testování, služby ověřování a služby kontroly kvality, služby v oblasti informačních technologií, vědecké a technologické služby.
(511) 6, 7, 9, 11, 12, 17, 19, 42
(540)

KERVAL

- (592) Slovní
(111) **395550**
(220) 16.06.2022
(320) 16.06.2022
(442) 02.11.2022
(151) 08.02.2023
(730) **Živnostenské společenstvo elektrotechniků, z.s.**, Jankovcova 1535/2a, Praha 7, Holešovice, 17000, CZ
(210) O-579910
(510) (35) reklama, propagace, řízení, organizace a administrativa obchodní činnosti, kancelářské práce, služby zahrnující obchodní management, provozování, organizaci a správu obchodních nebo průmyslových podniků, jakož i reklamní, marketingové služby a propagační služby, organizaci obchodních veletrhů a výstav pro obchodní či reklamní účely, shromažďování různých výrobků ve prospěch jiných osob, vyjma přepravy těchto výrobků, aby si zákazníci mohli tyto výrobky pohodlně prohlédnout a koupit, poskytování obchodních informací prostřednictvím webových stránek, online reklama v počítačové síti; (41) pořádání výstav ke kulturním nebo vzdělávacím účelům, pořádání a vedení konferencí, kongresů a symposií, vydávání knih a textů, jiných než reklamních textů, online vydávání elektronických knih a časopisů; (42) vědecké a technické služby a související výzkum a projektování, průmyslová analýza, průmyslový výzkum a průmyslový design, služby kontroly kvality a služby ověřování, navrhování a vývoj počítačového hardwaru a softwaru, provádění průzkumů, služby techniků a vědců, kteří provádějí hodnocení, odhady, výzkum a posudky v oblasti vědy a techniky, včetně technologického poradenství.
(511) 35, 41, 42

(540)



(593) Obrazová

- (111) **395551**
(220) 24.06.2022
(320) 24.06.2022
(442) 02.11.2022
(151) 08.02.2023
(730) **Laco Vladimír Ing.**, Popradská 64/J, Košice, 04010, SK
(740) Mgr. Patrik Tulinský LL.M., advokát, Příkop 843/4, Brno, Zábřovice, 60200
(210) O-580055
(510) (5) absorpční výrobky pro osobní hygienu; (25) spodní prádlo; (35) maloobchod a velkoobchod s výrobky uvedenými shora ve tř. 5 a 25.

(511) 5, 25, 35

(540)

Perties

(592) Slovní

- (111) **395552**
(220) 29.06.2022
(320) 29.06.2022
(442) 02.11.2022
(151) 08.02.2023
(730) **Wörwag Pharma Slovensko s. r. o.**, Ivanská cesta 30/B, Bratislava, SK
(740) Fröhlich & Partners, advokátní kancelář s.r.o., JUDr. Jakub Fröhlich, Spálená 84/5, Praha 1, Nové Město, 11000
(210) O-580123
(510) (5) potravní doplňky a dietetické přípravky, farmaceutické přípravky, výživové doplňky, výživové doplňky pro veterinářské účely, výživové doplňky sestávající převážně z hořčičku, léčivé přípravky a látky, lékařské přípravky, hygienické výrobky pro léčebné účely, léčivé potravinové doplňky, potravinové doplňky, potravinové doplňky pro lékařské účely, potravinové doplňky obsahující stopové prvky, potravinové doplňky s kosmetickým účinkem, minerální dietní doplňky pro lidi, masti pro farmaceutické účely, potravinové doplňky obsahující vitaminy.

(511) 5

(540) **MAGNEROT - jediné magnézium s
kyselinou orotovou, pro lepší vstřebávání**

(592) Slovní

- (111) **395553**
(220) 29.06.2022
(320) 29.06.2022
(442) 02.11.2022
(151) 08.02.2023
(730) **Wörwag Pharma Slovensko s. r. o.**, Ivanská cesta 30/B, Bratislava, SK
(740) Fröhlich & Partners, advokátní kancelář s.r.o., JUDr. Jakub Fröhlich, Spálená 84/5, Praha 1, Nové Město, 11000
(210) O-580124
(510) (5) potravní doplňky a dietetické přípravky, farmaceutické přípravky, výživové doplňky, výživové doplňky pro veterinářské účely, léčivé přípravky a látky, lékařské přípravky, hygienické výrobky pro léčebné účely, léčivé potravinové doplňky, potravinové doplňky, potravinové doplňky pro lékařské účely, minerální dietní doplňky pro lidi, masti pro

farmaceutické účely, potravinové doplňky obsahující stopové prvky, potravinové doplňky obsahující vitaminy, potravinové doplňky s kosmetickým účinkem, výživové doplňky sestávající převážně z hořčičku.

(511) 5

(540) **MAGNEROT - jediné magnézium s
kyselinou orotovou, v oranžové krabičce**

(592) Slovní

- (111) **395554**
(220) 01.07.2022
(320) 01.07.2022
(442) 02.11.2022
(151) 08.02.2023
(730) **Allwyn International a.s.**, Evropská 866/71, Praha 6, Vokovice, 16000, CZ
(740) TaylorWessing e|n|w|c advokáti v.o.s., Mgr. Karin Pomaizlová, advokátka, U Prašné brány 1078/1, Praha 1, Staré Město, 11000
(210) O-580183
(510) (35) reklamní, marketingové a propagační služby, služby v oblasti obchodního managementu, organizace obchodního managementu, řízení obchodní činnosti a obchodní administrativa, služby v oboru kancelářských prací, pomoc v oblasti obchodního řízení při provozování obchodního nebo průmyslového podniku, poradenství v oblasti organizace a správy obchodního nebo průmyslového podniku; (36) finanční, peněžní a bankovní služby, pojišťovací služby, vyřizování finančních transakcí, služby finančního hodnocení, služby nemovitostní (realitní služby), pořádání dobročinných sbírek, charitativní nadace, zejména získávání finančních prostředků pro nadace a charitativní projekty, poskytování finančních prostředků, vzdělávacích stipendií a finanční asistence atletům, poskytování finančních prostředků, vzdělávacích stipendií a finanční asistence ženám, poskytování finančních prostředků, vzdělávacích stipendií a finanční asistence atletickým a sportovním programům pro sportovkyně; (41) poskytování vzdělávání, školení, tréninku pro sportovce, pořádání a vedení konferencí, kongresů a symposií, vzdělávací služby, zejména pořádání kurzů, seminářů, konferencí a workshopů na všech akademických úrovních od středních škol až po post-doktorandské studium v oblasti zdraví žen a dívek, well-being a zdravého životního stylu a v oblasti lékařského výzkumu, vč. distribuce studijních materiálů se k tomu vztahujících, sportovní trénink a výuka žen, poradenství pro volbu povolání, zejména v oblasti zdraví žen a dívek, well-being, zdravého životního stylu a v oblasti lékařského výzkumu, vzdělávací služby, zejména poskytování stáží a externích stáží v oblasti zdraví žen a dívek, well-being, zdravého životního stylu a v oblasti lékařského výzkumu, poskytování stipendijních tréninkových programů formou výchovy, vzdělávání, výcviku a tréninku v oblasti zdraví žen a dívek, well-being, zdravého životního stylu a v oblasti lékařského výzkumu, zprostředkování stáží, zejména stáží mladých sportovkyň (dívek a mladých žen) u sportovních týmů, ve výcvikových kempch a v podobných programech, služby vzdělávání, školení a sportovního tréninku, zejména za účelem zábavy a rekreace osob, umělecké výstavy, prezentace vizuálního umění a literatury veřejnosti za kulturním a vzdělávacím účelem, organizace výstav za kulturním a vzdělávacím účelem, sportovní a kulturní aktivity, zábava.

(511) 35, 36, 41

(540)

MORE THAN EQUAL

(592) Slovní

- (111) **395555**
(220) 11.07.2022
(320) 11.07.2022
(442) 02.11.2022
(151) 08.02.2023
(730) **Loterie Korunka s.r.o.**, Politických vězňů 156/21, Beroun, Beroun-Centrum, 26601, CZ
(210) O-580267
(591) Barevná
(510) (9) hardware a software pro informační technologie a audiovizuální zařízení, zařízení a příslušenství na zpracování dat, platební terminály pro zprostředkování on-line plateb, software, elektronické terminály pro generování loteriích lístků, počítačové terminály a hardware používaný při provozu loteriích a herních systémů, software pro počítačové hry, elektronické hrací karty (elektronické stírací losy); (16) papír, lepenka, reklamní, propagační a užitkové výrobky z papíru určené pro propagaci,

periodické i neperiodické publikace, tištěné informační, reklamní a propagační materiály v rámci této třídy určené pro propagaci, tiskárenské výrobky a kartonážní výrobky, a to krabice, data a databáze na papírových nosičích, psací potřeby, kalendáře, diáře, školní potřeby, sázenky, sázkové tikety, vstupenky; (28) herní terminály, loterní videoterminály, elektronická zařízení pro hraní loterií a her, videoherní terminály, losy loterií; (35) inzertní, reklamní, propagační činnost, vydávání reklamních textů, provozování reklamních ploch, reklamních bannerů, reklamních balonů, reklamních klipů, marketing a obchodní činnost k provozování hazardních her; (38) telekomunikační služby, mobilní telekomunikační služby, provozování mobilní telekomunikační sítě pro bezdrátový přenos hlasu a dat, služby mobilního připojení k síti internet včetně vysokorychlostního připojení a přenosu hlasové služby přes internetový protokol, peer-to-peer komunikace, služby instant messaging, osobní komunikační služby, služby elektronické pošty, sledování mobilních telefonů pomocí satelitních signálů a zjišťování polohy mobilních telefonů pomocí satelitních signálů, radiopaging, poskytování bezdrátového aplikačního protokolu (wap), včetně služeb využívajících zabezpečeného komunikačního kanálu, hlasová pošta, provádění videokonferencí, video-telefonní služby, služby zprostředkování přístupu ke všem druhům datových a informačních sítí a internetu, služby textových a multimediálních zpráv, zajišťování a poskytování přístupu k telekomunikačním a komunikačním databázím, služby umožňující spotřebitelům stahovat digitální obsah prostřednictvím sítě a serveru do osobní databáze, provozování on-line komunikačních fór, přenos sportovních utkání; (41) provozování a organizování hazardních her v souladu s obecně závaznými právními předpisy prostřednictvím poboček sázkové kanceláře a dalších smluvně zavázaných prodejních míst a na internetu, včetně stíracích losů s možností výhry, provozování výherních i nevýherních hracích zařízení, služby vztahující se k hrám, sázení, hazardním hrám včetně hazardních her na dálku, loteriím, kasinům a ruletám v rámci této třídy, organizování sportovních sázek a číselných loterií, prodej losů a příjem sázek, hraní o peníze, informace o možnostech rozptýlení, informace o možnostech zábavy, pořádání hazardních her, zábava, pobavení, provozování her on-line.

(511) 9, 16, 28, 35, 38, 41
(540)



(593) Obrazová

(111) **395556**
(220) 11.07.2022
(320) 11.07.2022
(442) 02.11.2022
(151) 08.02.2023
(730) **Loterie Korunka s.r.o.**, Politických vězňů 156/21, Beroun, Beroun-Centrum, 26601, CZ
(210) O-580268
(591) Barevná
(510) (9) hardware a software pro informační technologie a audiovizuální zařízení, zařízení a příslušenství na zpracování dat, platební terminály pro zprostředkování on-line plateb, software, elektronické terminály pro generování loterních lístků, počítačové terminály a hardware používaný při provozu loterních a herních systémů, software pro počítačové hry, elektronické hrací karty (elektronické stírací losy); (16) papír, lepenka,

reklamní, propagační a užitkové výrobky z papíru určené pro propagaci, periodické i neperiodické publikace, tištěné informační, reklamní a propagační materiály v rámci této třídy určené pro propagaci, tiskárenské výrobky a kartonážní výrobky, a to krabice, data a databáze na papírových nosičích, psací potřeby, kalendáře, diáře, školní potřeby, sázenky, sázkové tikety, vstupenky; (28) herní terminály, loterní videoterminály, elektronická zařízení pro hraní loterií a her, videoherní terminály, losy loterií; (35) inzertní, reklamní, propagační činnost, vydávání reklamních textů, provozování reklamních ploch, reklamních bannerů, reklamních balonů, reklamních klipů, marketing a obchodní činnost k provozování hazardních her; (38) telekomunikační služby, mobilní telekomunikační služby, provozování mobilní telekomunikační sítě pro bezdrátový přenos hlasu a dat, služby mobilního připojení k síti internet včetně vysokorychlostního připojení a přenosu hlasové služby přes internetový protokol, peer-to-peer komunikace, služby instant messaging, osobní komunikační služby, služby elektronické pošty, sledování mobilních telefonů pomocí satelitních signálů a zjišťování polohy mobilních telefonů pomocí satelitních signálů, radiopaging, poskytování bezdrátového aplikačního protokolu (wap), včetně služeb využívajících zabezpečeného komunikačního kanálu, hlasová pošta, provádění videokonferencí, video-telefonní služby, služby zprostředkování přístupu ke všem druhům datových a informačních sítí a internetu, služby textových a multimediálních zpráv, zajišťování a poskytování přístupu k telekomunikačním a komunikačním databázím, služby umožňující spotřebitelům stahovat digitální obsah prostřednictvím sítě a serveru do osobní databáze, provozování on-line komunikačních fór, přenos sportovních utkání; (41) provozování a organizování hazardních her v souladu s obecně závaznými právními předpisy prostřednictvím poboček sázkové kanceláře a dalších smluvně zavázaných prodejních míst a na internetu, včetně stíracích losů s možností výhry, provozování výherních i nevýherních hracích zařízení, služby vztahující se k hrám, sázení, hazardním hrám včetně hazardních her na dálku, loteriím, kasinům a ruletám v rámci této třídy, organizování sportovních sázek a číselných loterií, prodej losů a příjem sázek, hraní o peníze, informace o možnostech rozptýlení, informace o možnostech zábavy, pořádání hazardních her, zábava, pobavení, provozování her on-line.

(511) 9, 16, 28, 35, 38, 41
(540)



(593) Obrazová

(111) **395557**
(220) 14.07.2022
(320) 14.07.2022
(442) 02.11.2022
(151) 08.02.2023
(730) **Hrabec Kubešová Kateřina**, Dvorce 19, Lysá nad Labem, 28922, CZ
(210) O-580317
(591) Barevná
(510) (16) papírenské zboží, a to tištěné, instruktážní a výukové materiály, knihy, letáky, brožury, propisky, tužky; (20) polštáře, karimatky a podložky; (24) příkrývky, deky (dětské, piknikové), povlaky na polštáře a příkrývky, ručníky, textilní podložky; (25) trička, nositelné deky; (41) vzdělávání, školení, vedení kurzů, vedení výcviků, vzdělávací služby týkající se meditace, výuka meditačních praktik; (44) alternativní medicína, péče o

zdraví a krásu osob, terapeutické služby, poradenství a konzultace v těchto oblastech.

(511) 16, 20, 24, 25, 41, 44
(540)



(593) Obrazová

(111) **395558**

(220) 15.07.2022

(320) 15.07.2022

(442) 02.11.2022

(151) 08.02.2023

(730) **Fingo Services s.r.o.**, Křížová 2598/4, Praha 5, Smíchov, 15000, CZ

(740) Advokátska kancelária S-lawyers s. r. o., Maróthyho 6, Bratislava - mestská časť Nové Mesto, 83104

(210) O-580330

(510) (9) stahovatelné elektronické publikace, počítačové programy, stahovatelné, stahovatelné počítačové aplikace, platformy počítačového softwaru, nahrané nebo stahovatelné; (35) poptávky, zprostředkování obchodních informací, zprostředkování zaměstnání, cílené zasílání reklamních materiálů, průzkum trhu, zprostředkování propagace, zprostředkování reklamy, poradenské služby pro obchodní vedení, sběr údajů do počítačových databází, srovnávání cen, poskytování informací o obchodních kontaktech, sjednávání a uzavírání obchodních transakcí pro třetí strany, sestavování katalogů informací pro obchodní či reklamní účely, zprostředkování obchodů v oblasti propojení možných a soukromých investorů s podnikateli, kteří potřebují financování, sjednávání obchodních smluv pro jiné osoby, cílený marketing; (36) uzavírání úrazového pojištění, půjčky na splátky, pojištění - matematické služby, pronájem nemovitostí, makléřství, jednatelství, služby realitní kanceláře, zprostředkování v oblasti nemovitostí, zprostředkování pojištění, uzavírání pojištění, bankovníctví, oceňování nemovitostí, podílové fondy, kapitálové investice, půjčky (financování), finanční hodnocení (pojištění, bankovníctví, nemovitosti), financování, správa nemovitostí, uzavírání pojištění proti požáru, pronájem bytů, uzavírání zdravotního pojištění, hypoteční bankovníctví, leasingové financování, obchodování s cennými papíry, uzavírání životního pojištění, finanční analýza, finanční poradenství, poradenství v oblasti pojištění, finanční informace, poskytování informací o pojištění, online bankovníctví, makléřské služby, dluhové poradenství, poskytování finančních informací prostřednictvím webových stránek, investování peněžních prostředků, obchodování s akciemi a dluhopisy, pronájem sdílených kanceláří; (38) telefonická komunikace, elektronické nástěnky (telekomunikační služby), poskytování přístupu do databází, poskytování online fór; (41) školení; (42) software jako služba (SaaS), platforma jako služba (PaaS).

(511) 9, 35, 36, 38, 41, 42

(540) **FinGo.cz Porovnejte. Zařídíme.**

(592) Slovní

(111) **395559**

(220) 18.07.2022

(320) 18.07.2022

(442) 02.11.2022

(151) 08.02.2023

(730) **HGLASER CZECH REPUBLIC s.r.o.**, Nádražní 697, Lednice, 69144, CZ

(210) O-580356

(510) (7) stroje, a to obráběcí stroje, laserové čističí, řezací a svařovací stroje, motorem poháněné nástroje a motorem poháněná nářadí; (16) papír a

lepenka, tiskárenské výrobky, vizitky, fotografie, papír i kancelářské potřeby, reklamní, propagační a informační materiály na bázi papíru a umělých hmot, tiskoviny, zejména prezentační a firemní publikace, periodika, reklamní katalogy, knihy, letáky, reklamní tabule z papíru nebo lepenky, účtenky, pozvánky, vývěsky, papírové visačky, etikety spadající do této třídy, pohlednice, přání, kalendáře, obaly z papíru a z umělých hmot v rámci třídy, papírové láhve, obálky, inzertní noviny, ubrusy a ubrousky papírové, tužky všeho druhu, desky na dokumenty, instruktážní a výukové materiály, plastové archy, fólie a sáčky pro balení a obaly papírové a plastové; (35) reklama, propagace, řízení, organizace a administrativní obchodní činnosti, kancelářské práce.

(511) 7, 16, 35

(540)

HGLASER

(592) Slovní

(111) **395560**

(220) 18.07.2022

(320) 18.07.2022

(442) 02.11.2022

(151) 08.02.2023

(730) **HGLASER CZECH REPUBLIC s.r.o.**, Nádražní 697, Lednice, 69144, CZ

(210) O-580357

(510) (7) stroje, a to obráběcí stroje, laserové čističí, řezací a svařovací stroje, motorem poháněné nástroje a motorem poháněná nářadí; (16) papír a lepenka, tiskárenské výrobky, vizitky, fotografie, papír i kancelářské potřeby, reklamní, propagační a informační materiály na bázi papíru a umělých hmot, tiskoviny, zejména prezentační a firemní publikace, periodika, reklamní katalogy, knihy, letáky, reklamní tabule z papíru nebo lepenky, účtenky, pozvánky, vývěsky, papírové visačky, etikety spadající do této třídy, pohlednice, přání, kalendáře, obaly z papíru a z umělých hmot v rámci třídy, papírové láhve, obálky, inzertní noviny, ubrusy a ubrousky papírové, tužky všeho druhu, desky na dokumenty, instruktážní a výukové materiály, plastové archy, fólie a sáčky pro balení a obaly papírové a plastové.

(511) 7, 16

(540)

HGTECH

(592) Slovní

(111) **395561**

(220) 18.07.2022

(320) 18.07.2022

(442) 02.11.2022

(151) 08.02.2023

(730) **HGLASER CZECH REPUBLIC s.r.o.**, Nádražní 697, Lednice, 69144, CZ

(210) O-580358

(591) Barevná

(510) (7) stroje, a to obráběcí stroje, laserové čističí, řezací a svařovací stroje, motorem poháněné nástroje a motorem poháněná nářadí; (16) papír a lepenka, tiskárenské výrobky, vizitky, fotografie, papír i kancelářské potřeby, reklamní, propagační a informační materiály na bázi papíru a umělých hmot, tiskoviny, zejména prezentační a firemní publikace, periodika, reklamní katalogy, knihy, letáky, reklamní tabule z papíru nebo lepenky, účtenky, pozvánky, vývěsky, papírové visačky, etikety spadající do této třídy, pohlednice, přání, kalendáře, obaly z papíru a z umělých hmot v rámci třídy, papírové láhve, obálky, inzertní noviny, ubrusy a ubrousky papírové, tužky všeho druhu, desky na dokumenty, instruktážní a výukové materiály, plastové archy, fólie a sáčky pro balení a obaly papírové a plastové; (35) reklama, propagace, řízení, organizace a administrativní obchodní činnosti, kancelářské práce.

(511) 7, 16, 35

(540)



(593) Obrazová

(111) **395562**

(220) 09.08.2022

(320) 09.08.2022

(442) 02.11.2022

(151) 08.02.2023

(730) **PROOFY s.r.o.**, U Tenisu 4971/10, Jablonec nad Nisou, Proseč nad Nisou, 46804, CZ

(210) O-580714

(591) Barevná

(510) (12) bezdušové pneumatiky pro jízdní kola, blatníky na jízdní kola, brašny na jízdní kola, brzdové kotouče pro vozidla, brzdové čelisti, brzdové segmenty pro vozidla, brzdy na jízdní kola, duše do pneumatik jízdních kol, elektrická jízdní kola, hustilky (výbava vozidel), jízdní kola, klaksony pro vozidla, kliky k jízdním kolům, kola pro jízdní kola, kolečka, košíky na jízdní kola, kryty na rezervní kola, kryty na sedla jízdních kol, motory pro jízdní kola, náboje kol jízdních kol, ochranné kryty kol pro jízdní kola, paprsky pro kola jízdních kol, pedály k jízdním kolům, pěnové vložky do pneumatik, pneumatiky na jízdní kola, převody pro jízdní kola, přívěsy k jízdním kolům, ráfky pro kola jízdních kol, rámy jízdních kol, řetězy na jízdní kola, říditka na jízdní kola, sedla pro jízdní kola, sedlové brašny pro jízdní kola, stojánky jízdních kol, šlapky k jízdním kolům, ventily do pneumatik vozidel, vozidla pro pohyb po zemi, ve vzduchu, po vodě nebo železnici, zabezpečovací zařízení proti krádeži vozidel, zvonky pro jízdní kola; (25) body, čapky, čelenky, čepice, domácí obuv, hřejivé návleky na nohy, kalhoty, kabáty, kombinézy, kompresní trika, konfekce, košile, kožené oděvy, kšilty, kšilty k čepicím, legíny, návleky na nohy, nepromokavé oděvy, obuv, oděvy pro cyklisty, oděvy se zabudovanými led diodami, oděvy s imitací kůže, oděvy, palčáky, pánské trenýrky, plavecké oděvy, podprsenky, pokrývky hlavy, ponožky, ponožky absorbující pot, protiskluzové pomůcky na obuv, rukavice, rukavice bez prstů, palčáky (rukavice), sandály, spodní prádlo, spodní prádlo absorbující pot, sportovní obuv, sportovní tílka, sportovní vyšší obuv, středně vysoká obuv, sukně, svetry, svrchní oděvy, svršky k obuvi, šátky a šály, nákrčníky, šátky na hlavu, trička, trikoty, turbany, vesty, vyšívání oděvy, zástěry, vyšší obuv, župany.

(511) 12, 25

(540)



(593) Obrazová

(111) **395563**

(220) 15.08.2022

(320) 15.08.2022

(442) 02.11.2022

(151) 08.02.2023

(730) **AGRO - Měřín, a.s.**, Zarybník 516, Měřín, 59442, CZ

(740) Ing. Marcela Filipenská, Polní 302/32, Žďár nad Sázavou, Žďár nad Sázavou 2, 59102

(210) O-580792

(510) (5) potravní doplňky a dietetické přípravky, léčivé nápoje, bylinné čaje (léčivé nápoje), léčivé byliny, dietetické nápoje pro léčebné účely, nápoje obohacené vitaminy pro léčebné účely, nápojové směsi jako dietní doplňky, diabetické ovocné šťávy (nápoje) upravené pro léčebné účely, potravinové speciálně vyrobené pro diabetiky, chléb obohacený vitaminy pro léčebné účely, diabetický chléb pro léčebné účely, potraviny pro kojence a batolata, dietní doplňky pro kojence, nápoje pro kojence, potraviny pro kojence a batolata jako ovocné, zeleninové, masové, cereální mléčné i nemléčné kaše, přesnídávky, ovocné a maso-zeleninové příkrmy, sladové mléčné nápoje pro lékařské účely, sušené mléko pro výživu kojenců a batolat, dětská jídla ze sušeného mléka, mandlové mléko pro farmaceutické účely, alkohol k léčebným účelům, vitaminy a vitaminové přípravky; (29) maso a masné výrobky, čerstvé maso, maso (konzervované), zpracované maso, masové konzervy, mražené maso, mražené masové výrobky, hovězí maso, vepřové maso, drůbeží maso, ryby, mořské plody a měkkýši neživí, potravinářské výrobky z ryb, mořských plodů a měkkýšů, maso a masné výrobky ze zvířiny, skopové maso, jehněčí maso, kůzlečí maso, uzenářské speciality, masové pomazánky, masové pěny, masové paštiky, masové aspičky, huspenina, masové chuťovky, vařená masová jídla, hotová jídla z masa, hotová jídla vyrobená z masa (převážně z masa), polévky a vývary, masové výtažky, polévky předvařené, instantní polévky, polévky v konzervách, droby, vnitřnosti, dršťky, uzeniny, párky, klobásy, salámy, šunka, uzený sýr, uzené maso, uzené ryby, sádlo, tlačěnka, jelíto, krvavá tlačěnka, jitrnice, škvarky, zpracované ovoce, houby a zelenina, ořechy a luštěniny, želé, džemy, kompoty, upravené houby, houbový vývar, houbové výtažky na vaření, ovocné a zeleninové pomazánky, zelenina loupaná, krájená, mražená, konzervovaná, sušená a zavařená, hotová zeleninová jídla, hotové zeleninové výrobky, hotová jídla obsahující převážně zeleninu, brambory a výrobky z brambor mražené, konzervované, sušené nebo vařené spadající do této třídy, bramborové knedlíky, hotové saláty (zeleninové, ovocné), hotová zeleninová jídla pro batolata, pochutiny na bázi zeleniny, zeleninový vývar, zeleninové výtažky na vaření, koncentráty na vaření na bázi zeleniny, zeleninové šťávy na vaření, zeleninové pomazánky, zeleninové pyré, zeleninové chipsy, zeleninové konzervy, zeleninový aspick, směsi nakládané zeleniny, kysané zelí, konzervovaná rajčata, sušená rajčata, rajčatový protlak, rajčatová šťáva na vaření, jedlé ořechy, zpracované ořechy, loupané ořechy, ochucené ořechy, směsi ovoce a ořechů, pochutiny na bázi ořechů, organické tyčinky z ořechů nebo semenek, směsi pochutin obsahující zpracované ovoce a zpracované ořechy, jedlá semena, upravená semena, ovoce vařené, krájené, mražené, konzervované, sušené a zavařené, koncentráty na vaření na bázi ovoce, pomazánky sestávající převážně z ovoce, ovocné dezerty, ovocné konzervy, výrobky ze sušeného ovoce, svačinky na bázi ovoce, ovocná dřev, ovocný protlak, ovocná kůra, jedlé oleje a tuky, olej z hroznových jader, vejce, ptačí vejce a vaječné výrobky,

mléko, náhražky mléka, mléčné výrobky a jejich náhražky, mléčné nápoje, kefir (mléčný nápoj), mléčné koktejly, mléčné nápoje obsahující ovoce, mléčné pomazánky, mléčné tvarohy, mléčné dezerty, smetana (mléčný výrobek), mléčné nápoje s převážujícím podílem mléka, sýry, sýrové výrobky, sýrové pomazánky, sýrové klobásky, sýrové směsi, jogurty, jogurtové nápoje, jogurtové dezerty, zakysaná smetana, máslo, přepracované máslo, máslová směs, máslový olej, přípravky z másla; (30) cukr, přírodní sladidla, med, sirupy a melasa, zpracované obilí, škrob a produkty z nich vyrobené, pekárenské výrobky, bezpečkové pekárenské výrobky, směsi na přípravu pekárenských výrobků, sladké pečivo a cukrářské výrobky, výrobky z včelích produktů zařazené v této třídě, sladké polevy a náplně, cukrovinky, čokoládové cukrovinky, cereální tyčinky a energetické tyčinky, snídaně cereálie, ovesné a kukuřičné kaše, čokoládové dezerty, sušené a čerstvé těstoviny, nudle, ochucené omáčky, těsta, těstíčka a jejich směsi, zahušťovací přípravky pro vaření pokrmů, čatni a pasty, omáčky v prášku, hořčice, ocet, vinný ocet, kečup, soli, chuťové přísady, ochucovačla a koření, kořenící směsi, majonéza, náhražka majonézy, káva, čaj, kakao a jejich náhražky, rýže, hotová jídla a polotovary a jídla rychlého občerstvení, a to jídla z kukuřice, obilnin, mouky a sezamu, těstovin a rýže, krekry, noky, knedlíky, palačinky, pirohy, sendviče, pizzy, hotová jídla vyrobená z bramborové mouky, droždí a přípravky na kynutí potravin, lupínky, vločky (obilné), zmrzliny, zmrzlinové směsi, zmrzlinové nápoje, mražený jogurt (mražený sladký výrobek), sorbety (zmrzliny), nápoje ochucené čokoládou, jedlé rostlinné klíčky, pšeničné klíčky pro lidskou spotřebu, zpracované bylinky; (31) zemědělské a vodní plodiny, zahradnické a lesní produkty, semena, cibulky a sazenice k pěstování rostlin, sadbové brambory, čerstvé ovoce a zelenina, čerstvé hrozny, sýrové ořechy, živé rostliny, čerstvé bylinky, čerstvé květiny, sušené květiny, čerstvé houby, krmiva a potrava pro zvířata, krmné směsi pro zvířata, jedlé pochoutky pro domácí mazlíčky, konzervované plodiny ke krmení zvířat, krmiva pro zvířata získaná z rostlinných látek, nápoje pro domácí zvířata, přípravky do krmiv pro zvířata, posilující krmiva; (32) nealkoholické nápoje, nealkoholické nápoje z ovocných šťáv, mošt, hroznový mošt (nekvašený), nealkoholické víno, nealkoholické nápoje obsahující zeleninové šťávy, ovocné a zeleninové šťávy a nápoje, organická ovocná a zeleninová šťáva, dřevové šťávy zpracované vysokým tlakem za studena, nealkoholické výtažky z ovoce, konzervovaný vinný mošt, nekvašený, nealkoholický punč, nealkoholické nápoje s ovocnou příchutí, mražené nápoje na bázi ovoce, limonády, zázvorové pivo, minerální a syčené vody, neperlivá voda, voda se zvýšenou výživnou hodnotou, pivo a nealkoholické pivo, bezpečkové pivo, imitace piva, nápoje na bázi piva, pивní mladina, koktejly na bázi piva, piva z rukodělných pivovarů, pivovarnické výrobky, sirupy a jiné přípravky ke zhotovování nealkoholických nápojů, sladové sirupy do nápojů, koncentráty k přípravě nealkoholických nápojů, esence na výrobu nealkoholických nápojů, prášky používané při přípravě nealkoholických nápojů, nápoje pro sportovce, energetické nápoje (k jiným než lékařským účelům), nápoje iontové; (33) alkoholické nápoje (s výjimkou piva), víno, nápoje s nízkým obsahem alkoholu, nízkalkoholické víno, šumivé víno, svařené víno, hroznové víno, ovocné víno, likéry, likérové víno, alkoholické přípravky pro výrobu nápojů, cider, alkoholické esence a výtažky, alkoholické výtažky z ovoce, předem namíchané alkoholické nápoje kromě piva, alkoholické hořké aperitivy, destilované nápoje, vinný destilát; (35) sestavování, výroba a šíření reklamních materiálů, poskytování obchodních informací prostřednictvím webových stránek, předvádění výrobků, zprostředkování obchodů s potravinami a nápoji, potravními doplňky a dietetickými přípravky, zemědělskými a vodními plodinami, zahradnickými a lesními produkty, krmiva a potravou pro zvířata, poskytování informací spotřebitelům v souvislosti s potravinami a nápoji, potravními doplňky a dietetickými přípravky, zemědělskými a vodními plodinami, zahradnickými a lesními produkty, krmiva a potravou pro zvířata, maloobchodní služby související s prodejem předplacených bedniček s potravinami, propagace prodeje pro třetí osoby v souvislosti s potravinami a nápoji, potravními doplňky a dietetickými přípravky, zemědělskými a vodními plodinami, zahradnickými a lesními produkty, krmiva a potravou pro zvířata, propagační aktivity, maloobchodní a velkoobchodní služby zaměřené na výrobky, a to potravní doplňky a dietetické přípravky a alkohol k léčebným účelům, zpracované ovoce, houby a zelenina, ořechy a luštěniny, ryby, mořské plody a měkkýši, neživí, ptačí vejce a vaječné výrobky, polévky a vývary, masové výtažky, mléko, mléčné výrobky a jejich náhražky, maso a masné výrobky, jedlé oleje a tuky, zpracované obilí, škrob a produkty z nich vyrobené, pečící přípravky a droždí, soli, chuťové přísady, ochucovačla a koření, led, zmrzliny, mražené jogurty a sorbety, káva, čaj, kakao a jejich náhražky, cukr, přírodní sladidla, sladké polevy a náplně, výrobky z včelích produktů, pekárenské výrobky, cukrovinky, čokoláda a zákusky, polotovary, jednohubky a veškerá hotová jídla spadající do tříd 29 a 30, zemědělské a vodní plodiny,

zahradnické a lesní produkty, krmiva a potrava pro zvířata, pivo a pivovarnické výrobky, přípravky pro výrobu nápojů, nealkoholické pivo, nealkoholické nápoje, přípravky k výrobě alkoholických nápojů, cider, alkoholické přípravky pro výrobu nápojů, alkoholické nápoje s výjimkou piva, alkoholické esence a výtažky a prodej těchto výrobků také prostřednictvím on-line maloobchodních služeb a pojízdných prodejen, pronájem reklamního prostoru na webových stránkách, pronájem reklamní plochy na letácích, obchodní informace a rady pro spotřebitele (poradna pro spotřebitele); (41) vzdělávací, výchovná a osvětová činnost v oblasti potravin, potravních doplňků a dietetických přípravků, nápojů a výživy, pořádání prezentací v oblasti výživy a stravování, vzdělávací, výchovná a osvětová činnost v oblasti původu potravin, poskytování informací vztahujících se k potravinám, výživě a stravování prostřednictvím on-line webové stránky, poskytování školení v oblasti výživy, poskytování vzdělávacích informací vztahujících se k potravinám, zdraví a výživě, příprava a organizace akcí s ochutnávkou vína pro vzdělávací účely, příprava a organizace akcí s ochutnávkou potravin a nápojů pro vzdělávací účely, školení v manipulaci s potravinami, školení v oblasti prezentace potravin, šíření vzdělávacích materiálů vztahujících se k potravinám, nápojům a výživě, organizování sportovních, kulturních a společenských akcí; (43) příprava jídel, poskytování jídla a nápojů, informační, poradenské a rezervační služby v oblasti poskytování jídla a pití, informace a poradenství týkající se přípravy pokrmů, konzultační služby v oblasti zajišťování potravin a nápojů, poradenské služby týkající se pekárenských technik, poradenské služby týkající se potravin, poskytování informací v oboru vaření prostřednictvím webové stránky, poskytování jídla a nápojů prostřednictvím mobilního nákladního auta, catering (poskytování jídla a nápojů), jídelny, služby mobilních restaurací, služby týkající se jídel na odno s sebou, poskytování dočasného ubytování v penzionech, poskytování hotelového ubytování, poskytování rekreačního ubytování, hotely, ubytovny a penziony, prázdninové a turistické ubytování, služby mládežnických hostelů.

(511) 5, 29, 30, 31, 32, 33, 35, 41, 43

(540)

čerstvá republika

(592) Slovní

(111) **395564**

(220) 15.08.2022

(320) 15.08.2022

(442) 02.11.2022

(151) 08.02.2023

(730) **AGRO - Měřín, a.s.**, Zarybník 516, Měřín, 59442, CZ

(740) Ing. Marcela Filipenská, Polní 302/32, Žďár nad Sázavou, Žďár nad Sázavou 2, 59102

(210) O-580793

(591) Barevná

(510) (5) potravní doplňky a dietetické přípravky, léčivé nápoje, bylinné čaje (léčivé nápoje), léčivé byliny, dietetické nápoje pro léčebné účely, nápoje obohacené vitaminy pro léčebné účely, nápojové směsi jako dietní doplňky, diabetické ovocné šťávy (nápoje) upravené pro léčebné účely, potravinu speciálně vyrobené pro diabetiky, chléb obohacený vitaminy pro léčebné účely, diabetický chléb pro léčebné účely, potravinu pro kojence a batolata, dietní doplňky pro kojence, nápoje pro kojence, potravinu pro kojence a batolata jako ovocné, zeleninové, masové, cereální mléčné i nemléčné kaše, přesnídávky, ovocné a maso-zeleninové příkrmky, sladové mléčné nápoje pro lékařské účely, sušené mléko pro výživu kojenců a batolat, dětská jídla ze sušeného mléka, mandlové mléko pro farmaceutické účely, alkohol k léčebným účelům, vitaminy a vitaminové přípravky; (29) maso a masné výrobky, čerstvé maso, maso (konzervované), zpracované maso, masové konzervy, mražené maso, mražené masové výrobky, hovězí maso, vepřové maso, drůbeží maso, ryby, mořské plody a měkkýši, neživí, potravní průmyslové výrobky z ryb, mořských plodů a měkkýšů, maso a masné výrobky ze zvířiny, skopové maso, jehněčí maso, kůzlečí maso, uzenářské speciality, masové pomazánky, masové pěny, masové paštiky, masové aspiky, huspenina, masové chuťovky, vařená masová jídla, hotová jídla z masa, hotová jídla vyrobená z masa (převážně z masa), polévky a vývary, masové výtažky, polévky předvařené, instantní polévky, polévky v konzervách, droby, vnitřnosti, dršťky, uzeniny, pářky, klobásky, salámy, šunka, uzzený sýr, uzené maso, uzené ryby, sádlo, tlačěnka, jelito, krvavá tlačěnka, jitrnice, škvarky, zpracované ovoce, houby a zelenina, ořechy a luštěniny, želé, džemy, kompoty, upravené houby, houbový vývar, houbové výtažky na vaření, ovocné a zeleninové pomazánky, zelenina loupáná, krájená, mražená, konzervovaná, sušená a zavařená, hotová zeleninová jídla, hotové zeleninové výrobky, hotová jídla obsahující převážně zeleninu, brambory a

výrobky z brambor mražené, konzervované, sušené nebo vařené spadající do této třídy, bramborové knedlíky, hotové saláty (zeleninové, ovocné), hotová zeleninová jídla pro batolata, pochutiny na bázi zeleniny, zeleninový vývar, zeleninové výtažky na vaření, koncentráty na vaření na bázi zeleniny, zeleninové šťávy na vaření, zeleninové pomazánky, zeleninové pyré, zeleninové chipsy, zeleninové konzervy, zeleninový aspik, směsi nakládané zeleniny, kysané zelí, konzervovaná rajčata, sušená rajčata, rajčatový protlak, rajčatová šťáva na vaření, jedlé ořechy, zpracované ořechy, loupané ořechy, ochucené ořechy, směsi ovoce a ořechů, pochutiny na bázi ořechů, organické tyčinky z ořechů nebo semínek, směsi pochutin obsahující zpracované ovoce a zpracované ořechy, jedlá semena, upravená semena, ovoce vařené, krájené, mražené, konzervované, sušené a zavařené, koncentráty na vaření na bázi ovoce, pomazánky sestávající převážně z ovoce, ovocné dezerty, ovocné konzervy, výrobky ze sušeného ovoce, svačinky na bázi ovoce, ovocná dřev, ovocný protlak, ovocná kůra, jedlé oleje a tuky, olej z hroznových jader, vejce, ptáčej vejce a vaječné výrobky, mléko, náhražky mléka, mléčné výrobky a jejich náhražky, mléčné nápoje, kefir (mléčný nápoj), mléčné koktejly, mléčné nápoje obsahující ovoce, mléčné pomazánky, mléčné tvarohy, mléčné dezerty, smetana (mléčný výrobek), mléčné nápoje s převážujícím podílem mléka, sýry, sýrové výrobky, sýrové pomazánky, sýrové klobásy, sýrové směsi, jogurty, jogurtové nápoje, jogurtové dezerty, zakysaná smetana, máslo, přepuštěné máslo, máslová směs, máslový olej, přípravky z másla; (30) cukr, přírodní sladidla, med, sirupy a melasa, zpracované obilí, škrob a produkty z nich vyrobené, pekárenské výrobky, bezlepkové pekárenské výrobky, směsi na přípravu pekárenských výrobků, sladké pečivo a cukrářské výrobky, výrobky z velkých produktů zařazené v této třídě, sladké polěvy a náplně, cukrovinky, čokoládové cukrovinky, cereální tyčinky a energetické tyčinky, snídaně cereálie, ovesné a kukuřičné kaše, čokoládové dezerty, sušené a čerstvé těstoviny, nudle, ochucené omáčky, těsta, těstíčka a jejich směsi, zahušťovací přípravky pro vaření pokrmů, čatni a pasty, omáčky v prášku, hořčice, ocet, vinný ocet, kečup, soli, chuťové přísady, ochucovačla a koření, kořenící směsi, majonéza, náhražka majonézy, káva, čaj, kakao a jejich náhražky, rýže, hotová jídla a polotovary a jídla rychlého občerstvení, a to jídla z kukuřice, obilnin, mouky a sezamu, těstovin a rýže, krekry, noky, knedlíky, palačinky, pirohy, sendviče, pizzy, hotová jídla vyrobená z bramborové mouky, droždí a přípravky na kynutí potravin, lupínky, vločky (obilné), zmrzliny, zmrzlinové směsi, zmrzlinové nápoje, mražený jogurt (mražený sladký výrobek), sorbety (zmrzliny), nápoje ochucené čokoládou, jedlé rostlinné klíčky, pšeničné klíčky pro lidskou spotřebu, zpracované bylinky; (31) zemědělské a vodní plodiny, zahradnické a lesní produkty, semena, cibulky a sazenice k pěstování rostlin, sadbové brambory, čerstvé ovoce a zelenina, čerstvé hrozny, syrové ořechy, živé rostliny, čerstvé bylinky, čerstvé květiny, sušené květiny, čerstvé houby, krmiva a potravina pro zvířata, krmné směsi pro zvířata, jedlé pochoutky pro domácí mazlíčky, konzervované plodiny ke krmení zvířat, krmiva pro zvířata získaná z rostlinných látek, nápoje pro domácí zvířata, přípravky do krmiv pro zvířata, posilující krmiva; (32) nealkoholické nápoje, nealkoholické nápoje z ovocných šťáv, mošt, hroznový mošt (nekvašený), nealkoholické víno, nealkoholické nápoje obsahující zeleninové šťávy, ovocné a zeleninové šťávy a nápoje, organická ovocná a zeleninová šťáva, dřevové šťávy zpracované vysokým tlakem za studena, nealkoholické výtažky z ovoce, konzervovaný vinný mošt, nekvašený, nealkoholický punč, nealkoholické nápoje s ovocnou příchutí, mražené nápoje na bázi ovoce, limonády, zázvorové pivo, minerální a syčené vody, neperlivá voda, voda se zvýšenou výživnou hodnotou, pivo a nealkoholické pivo, bezlepkové pivo, imitace piva, nápoje na bázi piva, pивní mladina, koktejly na bázi piva, piva z rukodělných pivovarů, pivovarnické výrobky, sirupy a jiné přípravky ke zhotovování nealkoholických nápojů, sladové sirupy do nápojů, koncentráty k přípravě nealkoholických nápojů, esence na výrobu nealkoholických nápojů, prášky používané při přípravě nealkoholických nápojů, nápoje pro sportovce, energetické nápoje (k jiným než lékařským účelům), nápoje iontové; (33) alkoholické nápoje (s výjimkou piva), víno, nápoje s nízkým obsahem alkoholu, nízkalkoholické víno, šumivé víno, svařené víno, hroznové víno, ovocné víno, likéry, likérové víno, alkoholické přípravky pro výrobu nápojů, cider, alkoholické esence a výtažky, alkoholické výtažky z ovoce, předem namíchané alkoholické nápoje kromě piva, alkoholické hořké aperitivy, destilované nápoje, vinný destilát; (35) sestavování, výroba a šíření reklamních materiálů, poskytování obchodních informací prostřednictvím webových stránek, předvádění výrobků, zprostředkování obchodů s potravinami a nápoji, potravními doplňky a dietetickými přípravky, zemědělskými a vodními plodinami, zahradnickými a lesními produkty, krmiva a potravou pro zvířata, poskytování informací spotřebitelům v souvislosti s potravinami a nápoji, potravními doplňky a dietetickými přípravky, zemědělskými a vodními plodinami, zahradnickými a lesními produkty, krmiva a potravou pro

zvířata, maloobchodní služby související s prodejem předplacených bedniček s potravinami, propagace prodeje pro třetí osoby v souvislosti s potravinami a nápoji, potravními doplňky a dietetickými přípravky, zemědělskými a vodními plodinami, zahradnickými a lesními produkty, krmiva a potravou pro zvířata, propagační aktivity, maloobchodní a velkoobchodní služby zaměřené na výrobky, a to potravní doplňky a dietetické přípravky a alkohol k léčebným účelům, zpracované ovoce, houby a zelenina, ořechy a luštěniny, ryby, mořské plody a měkkýši, neživí, ptačí vejce a vaječné výrobky, polévky a vývary, masové výtažky, mléko, mléčné výrobky a jejich náhražky, maso a masné výrobky, jedlé oleje a tuky, zpracované obilí, škrob a produkty z nich vyrobené, pečicí přípravky a droždí, soli, chuťové přísady, ochucovačla a koření, led, zmrzliny, mražené jogurty a sorbety, káva, čaj, kakao a jejich náhražky, cukr, přírodní sladidla, sladké polěvy a náplně, výrobky z velkých produktů, pekárenské výrobky, cukrovinky, čokoláda a zákusky, polotovary, jednohubky a veškerá hotová jídla spadající do tříd 29 a 30, zemědělské a vodní plodiny, zahradnické a lesní produkty, krmiva a potravina pro zvířata, pivo a pivovarnické výrobky, přípravky pro výrobu nápojů, nealkoholické pivo, nealkoholické nápoje, přípravky k výrobě alkoholických nápojů, cider, alkoholické přípravky pro výrobu nápojů, alkoholické nápoje s výjimkou piva, alkoholické esence a výtažky a prodej těchto výrobků také prostřednictvím on-line maloobchodních služeb a pojiždných prodejen, pronájem reklamního prostoru na webových stránkách, pronájem reklamní plochy na letáčích, obchodní informace a rady pro spotřebitele (poradna pro spotřebitele); (41) vzdělávací, výchovná a osvětová činnost v oblasti potravin, potravních doplňků a dietetických přípravků, nápojů a výživy, vyhledávání prezentací v oblasti výživy a stravování, vzdělávací, výchovná a osvětová činnost v oblasti původu potravin, poskytování informací vztahujících se k potravinám, výživě a stravování prostřednictvím on-line webových stránek, poskytování školení v oblasti výživy, poskytování vzdělávacích informací vztahujících se k potravinám, zdraví a výživě, příprava a organizace akcí s ochutnávkou vína pro vzdělávací účely, příprava a organizace akcí s ochutnávkou potravin a nápojů pro vzdělávací účely, školení v manipulaci s potravinami, školení v oblasti prezentace potravin, šíření vzdělávacích materiálů vztahujících se k potravinám, nápojům a výživě, organizování sportovních, kulturních a společenských akcí; (43) příprava jídel, poskytování jídla a nápojů, informační, poradenské a rezervační služby v oblasti poskytování jídla a pití, informace a poradenství týkající se přípravy pokrmů, konzultační služby v oblasti zajišťování potravin a nápojů, poradenské služby týkající se pekárenských technik, poradenské služby týkající se potravin, poskytování informací v oboru vaření prostřednictvím webové stránky, poskytování jídla a nápojů prostřednictvím mobilního nákladního auta, catering (poskytování jídla a nápojů), jídelny, služby mobilních restaurací, služby týkající se jídel na odnos s sebou, poskytování dočasného ubytování v penzionech, poskytování hotelového ubytování, poskytování rekreačního ubytování, hotely, ubytovny a penziony, prázdninové a turistické ubytování, služby mládežnických hostelů.

(511) 5, 29, 30, 31, 32, 33, 35, 41, 43
(540)



(593) Obrazová

- (111) **395565**
(220) 15.08.2022
(320) 15.08.2022
(442) 02.11.2022
(151) 08.02.2023
(730) **AGRO - Měřín, a.s.**, Zarybník 516, Měřín, 59442, CZ
(740) Ing. Marcela Filipenská, Polní 302/32, Žďár nad Sázavou, Žďár nad Sázavou 2, 59102
(210) O-580794
(510) (5) potravní doplňky a dietetické přípravky, léčivé nápoje, bylinné čaje (léčivé nápoje), léčivé byliny, dietetické nápoje pro léčebné účely, nápoje obohacené vitaminy pro léčebné účely, nápojové směsi jako dietní doplňky, diabetické ovocné šťávy (nápoje) upravené pro léčebné účely, potraviny speciálně vyrobené pro diabetiky, chléb obohacený vitaminy pro léčebné účely, diabetický chléb pro léčebné účely, potraviny pro kojence a batolata, dietní doplňky pro kojence, nápoje pro kojence, potraviny pro kojence a batolata jako ovocné, zeleninové, masové, cereální mléčné i nemléčné kaše, přesnídávky, ovocné a maso-zeleninové příkrmy, sladové mléčné nápoje pro lékařské účely, sušené mléko pro výživu kojenců a batolat, dětská jídla ze sušeného mléka, mandlové mléko pro farmaceutické účely, alkohol k léčebným účelům, vitaminy a vitaminové přípravky; (29) maso a masné výrobky, čerstvé maso, maso (konzervované), zpracované maso, masové konzervy, mražené maso, mražené masové výrobky, hovězí maso, vepřové maso, drůbeží maso, ryby, mořské plody a měkkýši, neživí, potravinářské výrobky z ryb, mořských plodů a měkkýšů, maso a masné výrobky ze zvířiny, skopové maso, jehněčí maso, kůzlečí maso, uzenářské speciality, masové pomazánky, masové pěny, masové paštiky, masové aspiky, maspenina, masové chuťovky, vařená masová jídla, hotová jídla z masa, hotová jídla vyrobená z masa (převážně z masa), polévky a vývary, masové výtažky, polévky předvařené, instantní polévky, polévky v konzervách, droby, vnitřnosti, dršťky, uzeniny, párky, klobásy, salámy, šunka, uzený sýr, zvařené maso, uzené ryby, sádlo, tlačenka, jelito, krvavá tlačenka, jitrnice, škvarky, zpracované ovoce, houby a zelenina, ořechy a luštěniny, želé, džemy, kompoty, upravené houby, houbový vývar, houbové výtažky na vaření, ovocné a zeleninové pomazánky, zelenina loupaná, krájená, mražená, konzervovaná, sušená a zavařená, hotová zeleninová jídla, hotové zeleninové výrobky, hotová jídla obsahující převážně zeleninu, brambory a výrobky z brambor mražené, konzervované, sušené nebo vařené spadající do této třídy, bramborové knedlíky, hotové saláty (zeleninové, ovocné), hotová zeleninová jídla pro batolata, pochutiny na bázi zeleniny, zeleninový vývar, zeleninové výtažky na vaření, koncentráty na vaření na bázi zeleniny, zeleninové šťávy na vaření, zeleninové pomazánky, zeleninové pyré, zeleninové chipsy, zeleninové konzervy, zeleninový aspik, směsi nakládané zeleniny, kysané zelí, konzervovaná rajčata, sušená rajčata, rajčatový protlak, rajčatová šťáva na vaření, jedlé ořechy, zpracované ořechy, loupané ořechy, ochucené ořechy, směsi ovoce a ořechů, pochutiny na bázi ořechů, organické tyčinky z ořechů nebo semínek, směsi pochutin obsahující zpracované ovoce a zpracované ořechy, jedlá semena, upravená semena, ovoce vařené, krájené, mražené, konzervované, sušené a zavařené, koncentráty na vaření na bázi ovoce, pomazánky sestávající převážně z ovoce, ovocné dezerty, ovocné konzervy, výrobky ze sušeného ovoce, svačinky na bázi ovoce, ovocná dřev, ovocný protlak, ovocná kůra, jedlé oleje a tuky, olej z hroznových jader, vejce, ptačí vejce a vaječné výrobky, mléko, náhražky mléka, mléčné výrobky a jejich náhražky, mléčné nápoje, kefir (mléčný nápoj), mléčné koktejly, mléčné nápoje obsahující ovoce, mléčné pomazánky, mléčné tvarohy, mléčné dezerty, smetana (mléčný výrobek), mléčné nápoje s převažujícím podílem mléka, sýry, sýrové výrobky, sýrové pomazánky, sýrové klobásy, sýrové směsi, jogurty, jogurtové nápoje, jogurtové dezerty, zakysaná smetana, máslo, přepuštěné máslo, máslová směs, máslový olej, přípravky z másla; (30) cukr, přírodní sladidla, med, sirupy a melasa, zpracované obilí, škrob a produkty z nich vyrobené, pekárenské výrobky, bezlepkové pekárenské výrobky, směsi na přípravu pekárenských výrobků, sladké pečivo a cukrářské výrobky, výrobky z včelích produktů zařazené v této třídě, sladké polevy a náplně, cukrovinky, čokoládové cukrovinky, cereální tyčinky a energetické tyčinky, snídaňové cereálie, ovesné a kukuřičné kaše, čokoládové dezerty, sušené a čerstvé těstoviny, nudle, ochucené omáčky, těsta, těstíčka a jejich směsi, zahušťovací přípravky pro vaření pokrmů, čatní a pasty, omáčky v prášku, hořčice, ocet, vinný ocet, kečup, soli, chuťové přísady, ochucovadla a koření, koření směsi, majonéza, náhražka majonézy, káva, čaj, kakao a jejich náhražky, rýže, hotová jídla a polotovary a jídla rychlého občerstvení, a to jídla z kukuřice, obilnin, mouky a sezamu, těstovin a rýže, krekrky, noky, knedlíky, palačinky, pirohy, sendviče, pizzy, hotová jídla vyrobená z bramborové mouky, droždí a přípravky na kynutí potravin, lupínky, vločky (obilné), zmrzliny, zmrzlinové směsi, zmrzlinové nápoje, mražený jogurt (mražený sladký výrobek), sorbety (zmrzliny), nápoje ochucené čokoládou,

jedlé rostlinné klíčky, pšeničné klíčky pro lidskou spotřebu, zpracované bylinky; (31) zemědělské a vodní plodiny, zahradnické a lesní produkty, semena, cibulky a sazenice k pěstování rostlin, sadbové brambory, čerstvé ovoce a zelenina, čerstvé hrozny, syrové čechy, živé rostliny, čerstvé bylinky, čerstvé květiny, sušené květiny, čerstvé houby, krmiva a potrava pro zvířata, krmné směsi pro zvířata, jedlé pochoutky pro domácí mazlíčky, konzervované plodiny ke krmení zvířat, krmiva pro zvířata získaná z rostlinných látek, nápoje pro domácí zvířata, přípravky do krmiv pro zvířata, posilující krmiva; (32) nealkoholické nápoje, nealkoholické nápoje z ovocných šťáv, mošt, hroznový mošt (nekašený), nealkoholické nápoje, nealkoholické nápoje obsahující zeleninové šťávy, ovocné a zeleninové šťávy a nápoje, organická ovocná a zeleninová šťáva, dřevňové šťávy zpracované vysokým tlakem za studena, nealkoholické výtažky z ovoce, konzervovaný vinný mošt, nekašený, nealkoholický punč, nealkoholické nápoje s ovocnou příchutí, mražené nápoje na bázi ovoce, limonády, zázvorové pivo, minerální a syčené vody, neperlivá voda, voda se zvýšenou výživnou hodnotou, pivo a nealkoholické pivo, bezlepkové pivo, imitate piva, nápoje na bázi piva, pivní mladina, koktejly na bázi piva, piva z rukodělných pivovarů, pivovarnické výrobky, sirupy a jiné přípravky ke zhotovování nealkoholických nápojů, sladové sirupy do nápojů, koncentráty k přípravě nealkoholických nápojů, esence na výrobu nealkoholických nápojů, prášky používané při přípravě nealkoholických nápojů, nápoje pro sportovce, energetické nápoje (k jiným než lékařským účelům), nápoje iontové; (33) alkoholické nápoje (s výjimkou piva), víno, nápoje s nízkým obsahem alkoholu, nízkoalkoholické víno, šumivé víno, svařené víno, hroznové víno, ovocné víno, likéry, likérové víno, alkoholické přípravky pro výrobu nápojů, cider, alkoholické esence a výtažky, alkoholické výtažky z ovoce, předem namíchané alkoholické nápoje kromě piva, alkoholické hořké aperitivy, destilované nápoje, vinný destilát; (35) sestavování, výroba a šíření reklamních materiálů, poskytování obchodních informací prostřednictvím webových stránek, předvádění výrobků, zprostředkování obchodů s potravinami a nápoji, potravními doplňky a dietetickými přípravky, zemědělskými a vodními plodinami, zahradnickými a lesními produkty, krmivy a potravou pro zvířata, poskytování informací spotřebitelům v souvislosti s potravinami a nápoji, potravními doplňky a dietetickými přípravky, zemědělskými a vodními plodinami, zahradnickými a lesními produkty, krmivy a potravou pro zvířata, maloobchodní služby související s prodejem předplacených podniků s potravinami, propagace prodeje pro třetí osoby v souvislosti s potravinami a nápoji, potravními doplňky a dietetickými přípravky, zemědělskými a vodními plodinami, zahradnickými a lesními produkty, krmivy a potravou pro zvířata, propagační aktivity, maloobchodní a velkoobchodní služby zaměřené na výrobky, a to potravní doplňky a dietetické přípravky a alkohol k léčebným účelům, zpracované ovoce, houby a zelenina, ořechy a luštěniny, ryby, mořské plody a měkkýši, neživí, ptačí vejce a vaječné výrobky, polévky a vývary, masové výtažky, mléko, mléčné výrobky a jejich náhražky, maso a masné výrobky, jedlé oleje a tuky, zpracované obilí, škrob a produkty z nich vyrobené, pečící přípravky a droždí, soli, chuťové přísady, ochucovadla a koření, led, zmrzliny, mražené jogurty a sorbety, káva, čaj, kakao a jejich náhražky, cukr, přírodní sladidla, sladké polevy a náplně, výrobky z včelích produktů, pekárenské výrobky, cukrovinky, polotovary, čokoláda a zákusky, jednotvárné, jednoduché a veškerá hotová jídla spadající do tříd 29 a 30, zemědělské a vodní plodiny, zahradnické a lesní produkty, krmiva a potrava pro zvířata, pivo a pivovarnické výrobky, přípravky pro výrobu nápojů, nealkoholické pivo, nealkoholické nápoje, přípravky k výrobě alkoholických nápojů, cider, alkoholické přípravky pro výrobu nápojů, alkoholické nápoje s výjimkou piva, alkoholické esence a výtažky a prodej těchto výrobků také prostřednictvím on-line maloobchodních služeb a pojízdných prodejen, pronájem reklamního prostoru na webových stránkách, pronájem reklamní plochy na letáčích, obchodní informace a rady pro spotřebitele (poradna pro spotřebitele); (41) vzdělávací, výchovná a osvětová činnost v oblasti potravin, potravních doplňků a dietetických přípravků, nápojů a výživy, pořádání prezentací v oblasti výživy a stravování, vzdělávací, výchovná a osvětová činnost v oblasti původu potravin, poskytování informací vztahujících se k potravinám, výživě a stravování prostřednictvím on-line webových stránek, poskytování školení v oblasti výživy, poskytování vzdělávacích informací vztahujících se k potravinám, zdraví a výživě, příprava a organizace akcí s ochutnávkou vína pro vzdělávací účely, příprava a organizace akcí s ochutnávkou potravin a nápojů pro vzdělávací účely, školení v manipulaci s potravinami, školení v oblasti prezentace potravin, šíření vzdělávacích materiálů vztahujících se k potravinám, nápojům a výživě, organizování sportovních, kulturních a společenských akcí; (43) příprava jídel, poskytování jídla a nápojů, informační, poradenské a rezervační služby v oblasti poskytování jídla a pití, informace a poradenství týkající se přípravy pokrmů, konzultační služby v oblasti zajišťování

potravín a nápojů, poradenské služby týkající se pekárenských technik, poradenské služby týkající se potravin, poskytování informací v oboru vaření prostřednictvím webové stránky, poskytování jídla a nápojů prostřednictvím mobilního nákladního auta, catering (poskytování jídla a nápojů), jídelny, služby mobilních restaurací, služby týkající se jídel na odnoš s sebou, poskytování dočasného ubytování v penzionech, poskytování hotelového ubytování, poskytování rekreačního ubytování, hotely, ubytovny a penzióny, prázdninové a turistické ubytování, služby mládežnických hostelů.

(511) 5, 29, 30, 31, 32, 33, 35, 41, 43
(540)



(593) Obrazová

(111) **395566**

(220) 17.08.2022
(320) 17.08.2022
(442) 02.11.2022
(151) 08.02.2023

(730) **Slide Wood s.r.o.**, č. p. 19, Hrobice, 53352, CZ

(740) Růzha Jan, JUDr., advokátní kancelář, JUDr. Jan Růzha, advokát, Soukenická 2082/7a, Praha 1, Nové Město, 11000

(210) O-580844

(510) (2) nátěry, ochranné nátěry, látky na konzervování dřeva, přípravky (barvy) obsahující látky zabraňující napadení dřeva plísněmi, přípravky (barvy) obsahující látky zabraňující napadení dřeva hmyzem, barvy, laky a fermeže; (6) drobné kovové železářské výrobky, neelektrické kabely a dráty z obecných kovů, kovové kontejnery pro skladování nebo přepravu, jednokolejové kovové konstrukce, kolejnicové spojky, kovové lišty určené pro stavebnictví, kovové kolejnice pro posuvné prvky, kolejnice a kolejnicové systémy pro zastřešení bazénů, kovové prvky pro bazénové krytí; (17) těsnění, těsnicí materiál a materiál na výplně, vodotěsné a vlhkosti odolné výrobky a materiály, izolační a bariérové výrobky a materiály, krytiny, hotové těsnící a ucpávkové výrobky nebo polotovary z pryže nebo plastických hmot zahrnuté v této třídě určené ke konstrukci bazénů a bazénových krytí, lepicí pásy, proužky, pásy a fólie; (19) nekovové stavební a konstrukční materiály a prvky, nekovové konstrukce a přenosné stavební prvky, dřevo a napodobeniny dřeva, nezpracované a polozpracované materiály zahrnuté v této třídě bez určení účelu, stavební a konstrukční materiály a prvky vyrobené ze dřeva a umělého dřeva, nekovové jednokolejové konstrukce, dřevěné stavební konstrukce, nekovové konstrukce dělící prostor, nekovové zahradnické rámy (konstrukce), přístřešky (konstrukce) z nekovových materiálů, krytiny (nekovové), umělé dřevo, designové zastřešení bazénů, bazénové krytí (dřevěné), bazénové krytí (ne z kovu), pojezdové zastřešení bazénů (ne kovové), automatické zastřešení bazénů (ne kovové); (20) drobné nekovové výrobky typu šroubů, vrutů, kolíků a koleček určených pro spojování a pohyb součástí a příslušenství konstrukcí bazénových krytí; (35) reklama a marketing, maloobchodní prodej podlahových krytin, maloobchodní prodej stavebních strojů a zařízení; (37) instalační a montážní služby bazénových krytí a souvisejících konstrukcí, opravy a údržba bazénových krytí a souvisejících konstrukcí, tesařské a truhlářské služby; (40) zakázková výroba bazénových krytí a souvisejících konstrukcí, kování, zpracování a přeměna odpadových materiálů, čištění vzduchu a úprava vody; (42)

technický design, stavební design, architektonický design exteriérových dekorací.

(511) 2, 6, 17, 19, 20, 35, 37, 40, 42
(540)



(593) Obrazová

(111) **395567**

(220) 17.08.2022
(320) 17.08.2022
(442) 02.11.2022
(151) 08.02.2023

(730) **Libovická Lucie**, Ladova 468, Hřebeč, 27345, CZ

(740) Macek and Partners, Jiří Macek, Kloboukova 2191/4, Praha 4, Chodov, 14800

(210) O-580853

(591) Barevná

(510) (5) farmaceutické výrobky a přípravky, hygienické výrobky pro léčebné účely, dietetické přípravky pro léčebné účely, léčebná kosmetika; (44) poskytování komplexní lůžkové a ambulantní zdravotní péče, lékařské služby, poskytování základní a specializované zdravotní péče, diagnostická, preventivní a léčebná péče, pooperační péče, laboratorní analytické služby týkající se ošetřování osob, služby, plastická chirurgie, korektivní dermatologie, poradenství a konzultace v oblasti plastické chirurgie, ošetrovatelské služby.

(511) 5, 44

(540)



(593) Obrazová

(111) **395568**

(220) 17.08.2022
(320) 17.08.2022
(442) 02.11.2022
(151) 08.02.2023

(730) **INU.APP a.s.**, Sokolovská 675/9, Praha 8, Karlín, 18600, CZ

(210) O-580862

- (591) Barevná
(510) (35) administrativní služby, řízení obchodní činnosti a obchodní administrativní, provádění studií proveditelnosti obchodů, zpracování, systematizace a správa dat, distribuce a šíření reklamních materiálů (letáků, prospektů, tištěných materiálů, vzorků), reklamní, marketingové a propagační služby, příprava a prezentace audiovizuálních ukázek pro reklamní účely, prezentace zboží k propagačním účelům, prezentace zboží a služeb elektronickou cestou, také v rámci služeb takzvaného teleshoppingu a homeshoppingu, všechny uvedené služby v oblasti finančních technologií a finančních služeb; (36) nezávislé poradenství vztahující se k finančnímu plánování, investiční služby, poskytování finančního poradenství, obchody s cennými papíry a komoditami, burzovní makléřství, administrativní služby v oblasti investic, makléřské služby, finanční makléřství, provádění bezhotovostního platebního styku, finanční převody a transakce a platební služby, poskytování cenových informací o podílových fondech, kapitálové investice, podílové fondy, správa fondů, finanční správa fondů, zahraniční finanční fondy, správa investičních fondů, management podílových fondů, správa podílových fondů; (41) služby grafické úpravy, nikoliv k reklamním účelům, školicí kurzy strategického plánování v oblasti reklamy, propagace, marketingu a obchodu, školení v oblasti vztahů s veřejností (public relations), zvuková, obrazová a multimediální produkce a fotografie, vzdělávací a školicí služby, všechny uvedené služby v oblasti finančních technologií a finančních služeb; (42) vědecké a technologické služby, počítačem podporovaná průmyslová analýza, vědecký a průmyslový výzkum, průmyslový a grafický design, služby testování, služby ověřování a služby kontroly kvality, navrhování a vývoj počítačového hardwaru a softwaru, vědecké a technologické projektování, navrhování matematických modelů, všechny uvedené služby v oblasti finančních technologií a finančních služeb.
- (511) 35, 36, 41, 42
(540)



(593) Obrazová

- (111) **395569**
(220) 17.08.2022
(320) 17.08.2022
(442) 02.11.2022
(151) 08.02.2023
(730) **INU.APP a.s.**, Sokolovská 675/9, Praha 8, Karlín, 18600, CZ
(210) O-580863
(591) Barevná
(510) (35) administrativní služby, řízení obchodní činnosti a obchodní administrativní, provádění studií proveditelnosti obchodů, zpracování, systematizace a správa dat, distribuce a šíření reklamních materiálů (letáků, prospektů, tištěných materiálů, vzorků), reklamní, marketingové a propagační služby, příprava a prezentace audiovizuálních ukázek pro reklamní účely, prezentace zboží k propagačním účelům, prezentace zboží a služeb elektronickou cestou, také v rámci služeb takzvaného teleshoppingu a homeshoppingu, všechny uvedené služby v oblasti finančních technologií a finančních služeb; (36) nezávislé poradenství vztahující se k finančnímu plánování, investiční služby, poskytování finančního poradenství, obchody s cennými papíry a komoditami, burzovní makléřství, administrativní služby v oblasti investic, makléřské služby, finanční makléřství, provádění bezhotovostního platebního styku, finanční převody a transakce a platební služby, poskytování cenových informací o

podílových fondech, kapitálové investice, podílové fondy, správa fondů, finanční správa fondů, zahraniční finanční fondy, správa investičních fondů, management podílových fondů, správa podílových fondů; (41) služby grafické úpravy, nikoliv k reklamním účelům, školicí kurzy strategického plánování v oblasti reklamy, propagace, marketingu a obchodu, školení v oblasti vztahů s veřejností (public relations), zvuková, obrazová a multimediální produkce a fotografie, vzdělávací a školicí služby, všechny uvedené služby v oblasti finančních technologií a finančních služeb; (42) vědecké a technologické služby, počítačem podporovaná průmyslová analýza, vědecký a průmyslový výzkum, průmyslový a grafický design, služby testování, služby ověřování a služby kontroly kvality, navrhování a vývoj počítačového hardwaru a softwaru, vědecké a technologické projektování, navrhování matematických modelů, všechny uvedené služby v oblasti finančních technologií a finančních služeb.

(511) 35, 36, 41, 42
(540)



(593) Obrazová

- (111) **395570**
(220) 17.08.2022
(320) 17.08.2022
(442) 02.11.2022
(151) 08.02.2023
(730) **Sekyra Vinny**, Hosinská 336, Borek, 37367, CZ
(210) O-580866
(510) (10) sexuální pomůcky, oděvy, pokrývky hlavy a obuv pro zdravotnické pracovníky a pacienty, oděvy, pokrývky hlavy a obuv, ortézy a podpěry pro lékařské účely; (18) kůže a imitace kůže, surové kůže a usně a výrobky z těchto materiálů, a to sedlářské výrobky, biče a postroje pro zvířata, zavazadla, cestovní tašky, peněženky a ostatní tašky; (25) pokrývky hlavy, oděvy, obuv, části oděvů, obuvi a pokrývek hlavy.
- (511) 10, 18, 25
(540)

ODDIA

(592) Slovní

- (111) **395571**
(220) 19.08.2022
(320) 19.08.2022
(442) 02.11.2022
(151) 08.02.2023
(730) **Inselekt s.r.o.**, č. p. 393, Všeruby, 33016, CZ
(740) Advokátní kancelář - Mgr. Petr Žižka, LL.M., Mgr. Petr Žižka LL.M., advokát, Sedláčkova 209/16, Plzeň, Vnitřní Město, 30100
(210) O-580895
(591) Barevná
(510) (35) prodej kabelů, zářivek a elektroinstalačního materiálu; (37) montáž strojového zařízení, montáž stavebních konstrukcí, poradenské služby pro montáž zařízení, montáže stavebních izolací, montáž prefabrikovaných stavebních prvků, montáž stavebních ocelových konstrukcí, vedení stavebních prací (vrchní dozor), stavební služby, stavební poradenství, aplikace opláštění na optická vlákna, instalace stropních svítidel, instalace úsporného osvětlení, instalace elektrických zásuvek, instalace vypínačů a rozvodných skříní, instalace vnitřních kabelových rozvodů NN a VN, instalace venkovních kabelových rozvodů NN a VN, instalace veřejného

osvětlení, opravy, rozšíření a rekonstrukce elektroinstalací, instalace hromosvodné techniky, instalace elektrických zabezpečovacích systémů, instalace elektrické požární signalizace, instalace televizních rozvodů, instalace satelitních rozvodů, instalace kamerových systémů, výstavba optických sítí, pokládání optických kabelů, ukončení optických vláken, vedení provádění staveb, vedení změn staveb, koordinace činností ve výstavbě; (39) doprava a doručování kabelů, zářivek a elektroinstalačního materiálu.

(511) 35, 37, 39

(540)

Inselekt s.r.o.

(593) Obrazová

(111) **395572**

(220) 19.08.2022

(320) 19.08.2022

(442) 26.10.2022

(151) 08.02.2023

(730) **ANYCARE s.r.o.**, Evropská 1974/62, Praha 6, Dejvice, 16000, CZ

(740) Mgr. Zuzana Čabart Simonovská LL.M., Václavské náměstí 2132/47, Praha 1, Nové Město, 11000

(210) O-580904

(591) Barevná

(510) (5) farmaceutika, léčebné výrobky, hygienické výrobky pro léčebné účely, dezinfekční a antiseptické přípravky, diagnostické přípravky a materiály, činidla a média pro léčebné a veterinární diagnostické účely, lékařská diagnostická činidla a vzorky na testování tělesných tekutin, diagnostické testovací proužky, indikátory pro lékařskou diagnostiku, reagentie (činidla) pro diagnostiku biomarkerů, reaktanty pro lékařskou nebo veterinární diagnózu; (9) přístroje a nástroje vědecké, výzkumné, námořní, geodetické, fotografické, filmové, audiovizuální, optické, přístroje pro vážení, měření, signalizaci, detekci, testování, kontrolu, záchranu a výukové přístroje a nástroje, přístroje a nástroje pro vedení, přepínání, přeměnu, akumulaci, regulaci nebo řízení elektrického proudu, přístroje a nástroje pro záznam, převod, reprodukci nebo zpracování zvuku, obrazu nebo dat, nahraná média a média s možností stažení, prázdné digitální nebo analogové záznamové a paměťové nosiče, počítače a počítačová periferní zařízení, informační technologie a audiovizuální, multimediální a fotografické přístroje, zařízení a příslušenství na zpracování dat, multifunkční elektronická zařízení pro zobrazování měřených informací, včetně informací o tělesných hodnotách, tepové frekvenci a dalších, počítačové programy, monitorovací počítačové programy, software, software umělé inteligence pro vyhledávání a zpracování dat, software umělé inteligence pro mapování, software umělé inteligence pro analýzy, software umělé inteligence pro oblast zdravotnictví, software pro integraci umělé inteligence a strojového učení v oblasti big data, počítačový software pro poskytovatele zdravotní péče a nemocnice k usnadnění řízení výkonu, obchodního plánování, finančního řízení, analýzy zdravotních údajů a dodržování předpisů, počítačový software pro lékařskou diagnostiku, počítačový software pro vzdálené monitorování, mapování a analýzu, počítačový software pro tvorbu prohledávacích databází, počítačový software pro záznam, přenos, ukládání a indexování dat a dokumentů, počítačové programy pro zpracování informací, počítačový software pro automatické ukládání dat, počítačový software pro použití v oblasti lékařského zobrazování a lékařské diagnostiky, jmenovitě software pro pořizování, vytváření, zpracování, analýzu a prohlížení lékařských obrazů, pro kvantifikaci, zpracování, prohlížení a analýzu výsledků lékařských postupů, testů a studií, software

pro přístup k databázím lékařských informací, včetně softwaru pro ukládání a vedení lékařských a zdravotních záznamů, počítačový hardware pro klinické zobrazovací přístroje, hardware pro počítačové ukládání a údržbu lékařských a zdravotních záznamů, nosiče dat všeho druhu spadající do třídy 9, zejména informační produkty, data a databáze na elektronických a optických nosičích, databanky, paměťová zařízení a média, nahrané informace převáděné přes internet, například automatizované informační systémy vnitřní a vnější multimediální aplikace, elektronické a datové sítě, včetně souvisejícího softwaru a hardwaru; (10) přístroje a nástroje chirurgické, lékařské, stomatologické a veterinární, analytické přístroje a zařízení pro lékařské účely, diagnostická zařízení k lékařským účelům, měřicí diagnostické přístroje pro lékařské účely, nástroje pro lékařskou a veterinární diagnostiku, testování a analýzy, lékařské nástroje a zařízení na záznam fyziologických dat, lékařské nástroje a zařízení na testování infekčních nemocí, lékařské testovací přístroje a soupravy, testovací přístroje pro diagnostické a léčebné účely, testovací nástroje pro lékařské diagnostické účely, lékařské zobrazovací přístroje, laboratorní zařízení pro lékařské použití, lékařské diagnostické nádoby na sliny a stěrové a výtěrové soupravy, nádoby na lékařské vzorky, nosiče vzorků (biologického i nebiologického původu) pro lékařské použití; (35) propagační činnost, reklama, řízení obchodní činnosti, organizace a administrativa obchodní činnosti, kancelářské práce, obchodní konzultace a poradenství pro zdravotnický průmysl, konzultace a poradenství při řízení obchodní činnosti, jmenovitě obchodní informace, obchodní prognózy, obchodní analýzy, webové analýzy a řízení výkonu obchodní činnosti, konzultace a poradenství při řízení obchodní činnosti v oboru produktivity, zisku, ziskovosti, tržní analýzy, marketingu, konzultační služby v oblasti podnikání, jmenovitě sběr dat, služby agregace, analýzy a hodnocení obchodních trhů a obchodních kritérií ve spojení s finančními operacemi ve zdravotnictví, analyzování a sestavování dat pro měření klinického výkonu pro obchodní prognózy a analýzy, služby řízení obchodních rizik, jmenovitě analýza segmentace rizik pro zdravotnický průmysl, sestavování statistiky, automatizované zpracování dat, služby v oblasti analýzy obchodních údajů a dat ve zdravotnictví, zpracování dat, sestavování, systematizace a péče o data a informace v počítačových databázích, služby v oblasti vyhledávání dat; (36) pojištění, finančnictví, peněžnictví, služby v oblasti nemovitostí, poradenství v oblasti bytových investic, pronájem nemovitostí, pronájem nájemních domů, pronajímání kanceláří, správa nemovitostí, realitní kancelář, správa firemních fondů, firemní půjčky, poradenství v oblasti firemních financí, konzultační služby vztahující se k firemním financím, služby finančních transakcí, finanční převody a transakce a platební služby, služby týkající se převodu a transakce investičních fondů, oceňování majetku, oceňování pojistných nároků, oceňování základního kapitálu, oceňování finančního majetku, oceňování duševního vlastnictví, oceňování a odhady (daňové), finanční a realitní oceňování, ekonomické a finanční poradenské služby, finanční poradenství zaměřené na nákup a prodej firem, finanční poradenství zaměřené na pronájem nemovitostí a majetku, prodej podilových fondů, daňové poradenství (nikoliv účetnictví), služby úschovy ceností; (38) počítačová komunikace, komunikace pomocí počítačových terminálů umístěných v počítačových sítích, přenos zpráv, přenos dat, telekomunikace, mobilní telekomunikační služby včetně provozování mobilní telekomunikační sítě, bezdrátového přenosu hlasu a dat, služby mobilního připojení k síti internet (včetně vysokorychlostního připojení a přenosu hlasové služby přes internetový protokol), peer-to-peer komunikace, služby instant messaging, osobní komunikační služby, služby elektronické pošty, sledování mobilních telefonů pomocí satelitních signálů a zjišťování polohy mobilních telefonů pomocí satelitních signálů, radiopaging, poskytování bezdrátového aplikačního protokolu (wap), včetně komunikačních služeb využívajících zabezpečeného komunikačního kanálu, služby hlasové pošty, služby videokonference, video telefonní služby, poskytování přístupu ke všem druhům datových a informačních sítí a internetu, přenos textových a multimediálních zpráv, poskytování telekomunikačního a komunikačního připojení k databázím, jmenovitě telekomunikační služby pro umožnění spotřebitelům shahovat digitální obsah prostřednictvím sítě a serveru do osobní databáze, provozování on-line komunikačních fór; (41) výchova, vzdělávání, zábava, sportovní a kulturní aktivity; (42) vědecké a technologické služby a související výzkum a projektování, průmyslová analýza, průmyslový výzkum a průmyslový design, kontrola kvality a služby ověřování, navrhování a vývoj počítačového hardwaru a softwaru, služby poskytovatele aplikačních služeb, jmenovitě hosting počítačových softwarových aplikací pro použití druhými pro obchodní plánování, monitorování, analýzy, webové analýzy, řízení a produktivitu, počítačové služby a služby informačních technologií, jmenovitě působení jako poskytovatel aplikačních služeb hostingem počítačového aplikačního softwaru pro tvorbu prohledávacích databází informací a dat ve zdravotnictví, procesně funkční analytika procesů a

funkčních mechanismů v rámci zdravotnictví, poskytování softwaru pro vyhledávání a načítání informací z databází a počítačových sítí, konzultační služby informačních technologií pro použití v oboru zdravotnictví, získávání dat, návrh, vývoj, údržba a aktualizace počítačového softwaru pro zpracování dat, analýzy technických dat, počítačové programování pro zpracování dat a komunikační systémy, služby uchovávání dat, služby počítačového programování pro uchovávání dat, navrhování a vývoj počítačového softwaru pro čtení, přenos a organizování dat, analytika a zpracování dat prostřednictvím softwaru umělé inteligence, výzkum v oboru umělé inteligence, poskytování počítačových programů umělé inteligence v datových sítích, platformy pro umělou inteligenci ve formě softwaru jako služby (saas), cloudové služby pro lékařské snímky a lékařskou diagnostiku, služby podpory lékařského zobrazovacího a lékařského diagnostického softwaru, vývoj a instalace lékařského zobrazovacího a lékařského diagnostického softwaru, software jako služba (saas) pro použití v oblasti lékařského zobrazování a lékařské diagnostiky, jmenovitě software pro pořizování, vytváření, zpracování, analýzu a prohlížení lékařských obrazů, kvantifikaci, zpracování, prohlížení a analýzu výsledků lékařských postupů, testů a studií, pro přístup k databázím lékařských informací a výpočet dávek léků nebo záření, kromě softwaru pro ukládání a údržbu lékařských a zdravotních záznamů; (44) lékařské služby, veterinární služby, péče o hygienu a krásu osob a zvířat, lékařské diagnostické služby (testování a analýzy) a jejich zprostředkování, zdravotnické služby a jejich zprostředkování, lékařské laboratorní služby pro analýzu vzorků odebraných pacientům a jejich zprostředkování, optické zobrazování pro lékařské diagnostické použití, lékařské testování pro diagnostické nebo léčebné účely, lékařské analýzy pro diagnostické a léčebné účely poskytované lékařskými laboratořemi.

(511) 5, 9, 10, 35, 36, 38, 41, 42, 44

(540)



(593) Obrazová

(111) **395573**

(220) 19.08.2022

(320) 19.08.2022

(442) 02.11.2022

(151) 08.02.2023

(730) **Amfion management, s.r.o.**, č. p. 96, Kyškovice, 41301, CZ

(210) O-580910

(510) (37) dezinfekce; (39) zdravotní dopravní služba, infekční převozy.

(511) 37, 39

(540)

Amfion - infekční převozy

(592) Slovní

(111) **395574**

(220) 23.08.2022

(320) 23.08.2022

(442) 02.11.2022

(151) 08.02.2023

(730) **DanCzek Teplice a.s.**, Tolstého 474/1, Teplice, Řetenice, 41503, CZ

(740) Čermák a spol., JUDr. Karel Čermák Ph.D. LL.M., advokát, Elišky

Peškové 735/15, Praha 5, Smíchov, 15000

(210) O-580937

(510) (9) baterie pro elektronické cigarety, elektronické doutníky, elektronické doutníčky, elektronické dýmky a vaporizéry na tabák, tabákové výrobky a tabákové náhražky, akumulátory pro elektronické cigarety, elektronické doutníky, elektronické doutníčky, elektronické dýmky a vaporizéry na tabák, tabákové výrobky a tabákové náhražky, nabíječky akumulátorů, nabíječky, adaptéry do automobilů, kabely pro elektronické cigarety, elektronické doutníky, elektronické doutníčky, elektronické dýmky a vaporizéry na tabák, tabákové výrobky a tabákové náhražky, elektronické a elektrické součástky pro elektronické cigarety, elektronické doutníky, elektronické doutníčky, elektronické dýmky a vaporizéry na tabák, tabákové výrobky a tabákové náhražky, baterie na zapalování, bezpečnostní značky (světelné), brýle, brýlové obroučky, čipové karty (karty s integrovaným obvodem), digitální fotorámečky, elektrické baterie, elektronické etikety na zboží, elektronické nástěnky, fluorescenční štíty, hologramy, chytré brýle, chytré hodinky, chytré karty (karty s integrovaným obvodem), chytré náramky (měřicí přístroje), chytré prsteny (elektronická zařízení), chytré reproduktory, kódované vstupní karty, kódované magnetické karty, kryty pro tablety (počítače), magnetické identifikační karty, nabíječky baterií, nabíječky elektrických baterií, nabíječky pro elektronické cigarety, elektronické doutníky, elektronické doutníčky, elektronické dýmky a vaporizéry na tabák, tabákové výrobky a tabákové náhražky, nádoby pro akumulátory, neonové reklamy, obaly na přenosné počítače (laptopy), obrazovky, podložky pod myš, pouzdra na brýle, pouzdra na chytré telefony (smartphony), reflexní bezpečnostní vesty; (16) zboží z papíru, lepenky a papírenské zboží, a to papír na kopírování, poznámkové listky, plakáty a postery z papíru a lepenky, dopisní papír, psací a kreslicí bloky, studijní bloky, papír pro tisk, etikety z papíru, lepenkové výrobky, dárkový papír, tiskárenské výrobky, kancelářské potřeby (vyjma nábytku), balicí papír, bloky (kancelářské potřeby), bloky na kreslení, brožury, brožurky, břidlicové tužky, dávkovače lepících pásek (kancelářské potřeby), desky na dokumenty (kancelářské potřeby), doutníkové prstýnky, dřevitá lepenka (papírnické zboží), dřevitý papír, formuláře (tištěné), fotografie (tištěné), grafická znázornění, grafické reprodukce, grafické listy, grafy, jmenovky (kancelářské potřeby), kalendáře, katalogy, klipy na pera, klipy pro držáky a jmenovky (kancelářské potřeby), krabice z papíru nebo lepenky, kulčičové hroty pro kulčičková pera, lepenka, lepící pásy pro kancelářské potřeby nebo pro domácnost, letáky, manuály (návody), mechanické tužky, mincovníky (přihrádky na třídění a počítání peněz), nákupní tašky z papíru nebo plastické hmoty, obálky (papírnické zboží), obalové fólie z plastických hmot, obalové materiály ze škrobu, obaly (papírnické zboží), ocelová pera, oznámení (papírnické zboží), papír, papírnické zboží, papírové bannery, papírové lepící pásy, papírové tácky pod pivní sklenice, pera (kancelářské potřeby), plnicí pera, podlahové samolepky, polepy na podlahu, potřeby pro psaní, psací potřeby, razítka, reklamní tabule z papíru nebo lepenky, samolepicí pásy pro kancelářské potřeby nebo pro domácnost, samolepky (papírnické zboží), sešity, těžítka, tiskoviny, tužky, visačky na jmenovky (kancelářské potřeby), vzory písma, zápisníky; (34) absorpční papíry do dýmek, byliny ke kouření, cigaretové filtry, cigaretové papírky (booklety), cigaretový papír, cigarety, cigarety obsahující náhražky tabáku, ne pro léčebné účely, čističe dýmek, doutníčky (cigarillos), doutníky, dózy na šňupací tabák, dózy na tabák, dýmky, elektronické cigarety, humidory, jantarové náústky ke špičkám na cigarety a doutníky, kamínky do zapalovačů, kapalně roztoky do elektronických cigaret, kapesní balíčky cigaret, kazety na cigarety, kazety na doutníky, knoty do zapalovačů, krabičky zápalek, náústky ke špičkám na cigarety, ořezávače doutníků, plivátka pro uživatele tabáku, popelníky pro kuřáky, pouzdra na cigarety, pouzdra na tabák, příchutě do elektronických cigaret, jiné než éterické oleje, stojánky na dýmky, stojánky na zápalky, šňupací tabák, špičky na cigarety, tabák, tabákové příchutě, jiné než éterické oleje, ústní vaporizéry pro kuřáky, vodní dýmky, zápalky, zapalovače pro kuřáky, zásobníky plynu do zapalovačů, žvýkací tabák, nikotinové sáčky k perorálnímu použití bez obsahu tabáku (nikoli pro léčebné účely).

(511) 9, 16, 34

(540)



(593) Obrazová

(111) **395575**

(220) 26.08.2022

(320) 26.08.2022

(442) 02.11.2022

(151) 08.02.2023

(730) **VESPER FRAMES s.r.o.**, Julia Fučíka 97/101, Rýmařov, Edrovice, 79501, CZ

(740) zaeRkováno s.r.o., Vršovické náměstí 111/2, Praha 10, Vršovice, 10100

(210) O-580995

(510) (19) nekovové stavební a konstrukční materiály a prvky, nekovové konstrukce a přenosné stavební prvky, dřevo pro stavby, dřevěné stavební konstrukce, montované domy (soupravy), montované domy (sestavy) ze dřeva, nekovové dveře, vrata, okna a okenní kryty; (37) stavebnictví, stavební služby, stavební dohled a dozor, zástavba stavebních pozemků, montáž stavebních konstrukcí, montáž dveří a oken, stavební práce na montovaných domech, podzemní stavební práce vztahující se k instalatérství, izolování staveb, tesařské a truhlářské služby, opravné stavební práce, poradenství v oblasti stavebního inženýrství (stavebnictví); (40) opracování dřeva, zpracování dřeva, zpracování stavebních materiálů, automatizované opracování stavebních materiálů, zakázková výroba prefabrikovaných stavebních prvků, poskytování informací vztahujících se ke zpracování dřeva; (42) architektonický design, architektonické služby a služby urbanistického plánování, inženýrské služby v oblasti architektury, navrhování domů, řízení architektonických projektů, projektování, stavební projektování, stavební inženýrství, stavební návrhy, kreslení stavebních plánů, kontrola kvality stavebních materiálů, služby v oblasti stavebního designu, technické poradenské služby vztahující se ke stavebnictví, studie technických projektů, zpracování projektových studií, poradenství v oblasti stavebního projektování.

(511) 19, 37, 40, 42

(540)

VESPER

(592) Slovní

(111) **395576**

(220) 26.08.2022

(320) 26.08.2022

(442) 02.11.2022

(151) 08.02.2023

(730) **VESPER FRAMES s.r.o.**, Julia Fučíka 97/101, Rýmařov, Edrovice, 79501, CZ

(740) zaeRkováno s.r.o., Vršovické náměstí 111/2, Praha 10, Vršovice, 10100

(210) O-580996

(510) (19) nekovové stavební a konstrukční materiály a prvky, stavební materiály nekovové, nekovové konstrukce a přenosné stavební prvky, dřevo pro stavby, dřevěné stavební konstrukce, montované domy (soupravy), montované domy (sestavy) ze dřeva, nekovové dveře, vrata, okna a okenní kryty; (37) stavebnictví, stavební služby, stavební dohled a dozor, zástavba stavebních pozemků, montáž stavebních konstrukcí, montáž dveří a oken, stavební práce na montovaných domech, podzemní stavební práce vztahující se k instalatérství, izolování staveb, tesařské a truhlářské služby,

opravné stavební práce, poradenství v oblasti stavebního inženýrství (stavebnictví); (40) opracování dřeva, zpracování dřeva, zpracování stavebních materiálů, automatizované opracování stavebních materiálů, zakázková výroba prefabrikovaných stavebních prvků, poskytování informací vztahujících se ke zpracování dřeva; (42) architektonický design, architektonické služby a služby urbanistického plánování, inženýrské služby v oblasti architektury, navrhování domů, řízení architektonických projektů, projektování, stavební projektování, stavební inženýrství, stavební návrhy, kreslení stavebních plánů, kontrola kvality stavebních materiálů, služby v oblasti stavebního designu, technické poradenské služby vztahující se ke stavebnictví, studie technických projektů, zpracování projektových studií, poradenství v oblasti stavebního projektování.

(511) 19, 37, 40, 42

(540) **VESPER HOMES - KONEČNĚ DOMA**

(592) Slovní

(111) **395577**

(220) 29.08.2022

(320) 29.08.2022

(442) 26.10.2022

(151) 08.02.2023

(730) **EYE - EYE, s.r.o.**, Od Vysoké 356/17, Praha 5, Radlice, 15000, CZ

(740) Felix a spol. advokátní kancelář, s.r.o., JUDr. Jana Felixová, U Nikolajky 5/833, Praha 5, 15000

(210) O-581034

(510) (9) přístroje a nástroje vědecké, výzkumné, navigační, geodetické, fotografické, kinematografické, audiovizuální, optické, přístroje a nástroje pro vážení, měření, signalizaci, detekci, testování, inspekci, záchranu a výuku, optika a optické pomůcky (s výjimkou kontaktních čoček), dalekohledy, zařízení a přístroje pro vedení, přepínání, přeměnu, akumulaci, regulaci nebo použití elektrického proudu, zařízení a nástroje pro záznam, přenos, reprodukci nebo zpracování zvuku, obrazu nebo dat, média se záznamem a stahovatelná média, počítačový software, prázdná digitální nebo analogová záznamová a úložná média, počítače a periferní zařízení počítačů; (10) lékařské přístroje a nástroje (vč. chirurgie a oftalmologie); (35) reklama, propagace, řízení, organizace a administrativní obchodní činnosti, kancelářské práce (to vše ve vztahu k třídám výrobků 9 a 10 výše); (44) lékařské služby, péče o zdraví, hygienu a krásu osob, služby optiky.

(511) 9, 10, 35, 44

(540)

EYE - EYE

(592) Slovní

(111) **395578**

(220) 30.08.2022

(320) 30.08.2022

(442) 02.11.2022

(151) 08.02.2023

(730) **Suljovik Petra**, Elišky Krásnohorské 1377/10, Teplice, 41501, CZ

(740) PatentCentrum Sedlák & Partners s.r.o., Okružní 2824, České Budějovice, České Budějovice 3, 37001

(210) O-581045

(510) (29) mléko a mléčné výrobky, sýr, smetanové krémy, mléčné nápoje a tuky jedlé; (35) reklamní a propagační služby, velkoobchod, maloobchod a zprostředkovatelské služby v oblasti obchodu s výrobky výše uvedenými ve tř. 29, jmenovitě mléko a mléčné výrobky, sýr, smetanové krémy, mléčné nápoje a tuky jedlé.

(511) 29, 35

(540)

od **Pepína**

(593) Obrazová

- (111) **395579**
(220) 31.08.2022
(320) 31.08.2022
(442) 02.11.2022
(151) 08.02.2023
(730) **Nováček Vojtěch**, Lauterbachova 853, Chlumeck nad Cidlinou, Chlumeck nad Cidlinou IV, 50351, CZ
(210) O-581078
(510) (37) instalační a montážní služby týkající se vody, topení, plynu a kanalizace, čištění, opravy a údržba týkající se vody, topení, plynu a kanalizace, instalace ústředního topení, údržba a opravy topení, opravy přístrojů na topení, opravy a údržba přístrojů pro topení, poradenské služby vztahující se k instalaci přístrojů k topení a chlazení, instalatérské služby, údržba a opravy v této oblasti, čištění kanalizačních potrubí, instalace a oprava ohříváčů pro koupele, instalace a opravy splachovacích záchodů, instalace a opravy sprch, instalace potrubních systémů, instalace potrubních systémů pro rozvod plynů, instalace potrubních systémů pro rozvod kapalin, instalace trubkového obložení do potrubí, instalace zařízení do umýváren, izolace potrubí, montáže a opravy potrubí, opravy potrubí (služby), pokládání potrubí, pokládání potrubních vedení, poradenské služby vztahující se k instalatérské údržbě, poradenské služby vztahující se k instalatérství, poradenské služby vztahující se k instalatérským opravám, poskytování informací vztahujících se k opravám nebo údržbě plynových ohříváčů vody, servis kanalizačních potrubí, služby montáže potrubí, služby pro instalaci odtoků, služby pro instalaci stokových kanálů, služby pro opravy odtoků, služby pro opravy potrubí, údržba a opravy kanalizačního potrubí, údržba a opravy potrubí, údržba a opravy potrubních systémů, údržba kanalizačních potrubí, údržba a opravy potrubí pro průmyslová zařízení, údržba potrubí, čištění komínů, čištění kotlů.

(511) 37

(540)

Topení Nováček

(592) Slovní

- (111) **395580**
(220) 01.09.2022
(320) 01.09.2022
(442) 02.11.2022
(151) 08.02.2023
(730) **CEDC International sp. z o.o.**, Kowanowska 48, 64-600 Oborniki, PL
(740) Dana Lukajová, patentová zástupkyně, Voršílská 130/10, Praha 1, Nové Město, 11000
(210) O-581103
(591) Barevná
(510) (33) alkoholické nápoje s výjimkou piva, přípravky k výrobě alkoholických nápojů, alkoholické esence a výtažky.
(511) 33

(540)



(593) Obrazová

- (111) **395581**
(220) 05.09.2022
(320) 05.09.2022
(442) 02.11.2022
(151) 08.02.2023
(730) **Maximus Resort, a.s.**, Hrázní 327/4a, Brno, Kníničky, 63500, CZ
(740) barta.legal s.r.o., advokátní kancelář, JUDr. Jan Bárta, advokát, Kaprova 42/14, Praha 1, Staré Město, 11000
(210) O-581143
(510) (41) pořádání a organizování vzdělávacích, kulturních, sportovních, soutěžních a jiných zábavních akcí, provozování fitness centra, tělocvičny, bazénů, areálu miniatur golfo, tenisových kurtů a jiných sportovišť, půjčování sportovního nářadí a sportovních potřeb (s výjimkou vozidel), zábava, zábavní služby vztahující se ke svatbám a registrovaným partnerstvím, organizování společenských akcí, kulturních aktivit, soutěží a pořadů, zábavní informace poskytované přes on-line počítačovou databázi nebo internet, služby elektronického plánování oslav/večírků, poskytované prostřednictvím internetu, služby plánování svateb pro zajištění fotografií a bavičů, pořizování fotografií a videonahrávek, plánování a poskytování oslavných akcí, včetně večírků a živých vystoupení, plánování a pořádání jiných slavnostních událostí, kulturní aktivity, organizování skupinových rekreačních činností v rámci této třídy; (43) služby hotelů, prázdninových hotelů, motelů a hostinců, poskytování prostor pro konference, výstavy a setkání, služby ubytovací kanceláře (hotely, penziony), rezervace ubytování v hotelech, zajišťování konferenčních a jednacích zařízení, služby restaurací, zajištění stravování, samoobslužné jídelny, zdobení slavnostních dortů, služby jeslí a dětských pečovacích center, rezervační služby k objednávání ubytování a jídel, služby barů, vinných barů, barů s občerstvením, kaváren, přihlašování a odhlašování v hotelích (služby recepce pro přechodné ubytování), poskytování zařízení pro svatby a svatební recepce (pronájem židlí, stolů, ubrusů, skleněného nádobí), pořádání a zajištění svatebních recepcí (poskytování jídel a nápojů), služby zaměřené na plánování dovolené a líbánek, jmenovitě rezervace ubytování a restaurací, provozování a pronájem společenských sálů a salonků, pohostinské služby; (44) služby péče o hygienu a krásu, kosmetické služby, služby kosmetické péče o tělo, obličej a vlasy, poradenství v oblasti stravování a výživy v rámci této třídy, masážní služby, provozování saunových zařízení, solária, služby vizážistů a salonů krásy, manikúra a pedikúra, služby kadeřnictví, poskytování květin a květinových kompozic.

(511) 41, 43, 44

(540)

Hotel SEN

(592) Slovní

- (111) **395582**
(220) 05.09.2022
(320) 05.09.2022
(442) 02.11.2022
(151) 08.02.2023

(730) **Envitrail s.r.o.**, Bucharova 2657/12, Praha 5, Stodůlky, 15800, CZ
(210) O-581148
(510) (42) technické projektové studie v oblasti snižování uhlíkových emisí.
(511) 42
(540)
(592) Slovní

Envitrailed

(111) **395583**
(220) 05.09.2022
(320) 05.09.2022
(442) 02.11.2022
(151) 08.02.2023
(730) **Envitrail s.r.o.**, Bucharova 2657/12, Praha 5, Stodůlky, 15800, CZ
(210) O-581149
(510) (42) technické projektové studie v oblasti snižování uhlíkových emisí.
(511) 42
(540)
(592) Slovní

Envitrail

(111) **395584**
(220) 05.09.2022
(320) 05.09.2022
(442) 02.11.2022
(151) 08.02.2023
(730) **JH GROUP, spol. s r.o.**, Jarošovská 1336, Jindřichův Hradec, Jindřichův Hradec II, 37701, CZ
(740) PROPATENT, Ing. Vlasta Sedláčková, patentový zástupce, Pod Pekařkou 107/1, Praha 4, Podolí, 14700
(210) O-581155
(591) Barevná
(510) (29) maso, ryby, drůbež a zvěřina, masné výrobky, paštiky, masové krémy, uzeniny, ovoce a zelenina konzervované, sušené a zavažené, želé, džemy, vejce, mléko a mléčné výrobky, náplně do pečiva z uvedených výrobků - v rámci této třídy, zejména hotové ovocné náplně; (30) káva, čaj, cukr, rýže, kakaové náhražky, přípravky z obilnin, pečivo, cukrovinky, zmrzlina, med, sirup, hořčice, koření, omáčky (k ochucení), náplně do pečiva z uvedených výrobků - v rámci této třídy; (31) výrobky zemědělské, zahradnické, lesní čerstvé ovoce a zelenina, mák, ořechy; (35) zprostředkování obchodní činnosti, marketing, import a export, vše s výrobky uvedenými výše ve tř. 29, 30, 31, propagační, inzertní a reklamní činnost.
(511) 29, 30, 31, 35
(540)

(151) 08.02.2023
(730) **TAJM, s.r.o.**, Nechvílova 1843/5, Praha 4, Chodov, 14800, CZ
(740) INPARTNERS GROUP, Mgr. Jan Brauner LL.M., advokát, Tuřanka 1519/115a, Brno, Slatina, 62700
(210) O-581161
(591) Barevná
(510) (12) vozidla, motorová pozemní vozidla, elektricky poháněná motorová vozidla, převodová a pohonná ústrojí a jejich součásti, hydraulické obvody, startéry a jejich části, brzdová obložení pro motorová vozidla, klínové a drážkové řemeny, ložiska kol a tlumičů, lanka, táhla, rukojeti řadících pák, klaksony, výstražná, zabezpečovací a poplašná zařízení pro vozidla, tlumiče pérování, spojkové lamely, ložiska a přítlačné talíře, klouby, poloosy, řízení, karoserie a karosářské díly, pneumatiky pozemních vozidel, a to i bezdušové, duše pneumatik vozidel, lepicí kaučukové záplaty na opravy pneumatik, hroty do pneumatik, pásy na protektorování pneumatik, protismyková zařízení na pneumatiky vozidel, zejména sněhové řetězy, opravářské nářadí na opravu pneumatik, spadající do této třídy, doplňky silničních vozidel, zejména kola i litá, disky a kryty na automobilová kola, náboje kol vozidel, bezpečnostní popruhy a pásy pro sedadla motorových vozidel, čelní ochranná skla, volanty, potahy na sedadla, tažná zařízení, zavazadlové nosiče, vzduchové pumpy; (35) zprostředkovatelská činnost v oblasti obchodu a zprostředkování obchodu s novými i ojetými vozidly (autobazar), maloobchodní a velkoobchodní činnost se zaměřením na prodej tohoto zboží: dopravní prostředky pozemní, náhradní díly a autopříslušenství k nim, zejména převodová a pohonná ústrojí a jejich součásti, hydraulické obvody, startéry a jejich části, brzdová obložení pro motorová vozidla, klínové a drážkové řemeny, ložiska kol a tlumičů, lanka, táhla, rukojeti řadících pák, klaksony, výstražná, zabezpečovací a poplašná zařízení pro vozidla, tlumiče pérování, spojkové lamely, ložiska a přítlačné talíře, klouby, poloosy, řízení, karoserie a karosářské díly, pneumatiky pozemních vozidel, a to i bezdušové, duše pneumatik vozidel, lepicí kaučukové záplaty na opravy pneumatik, hroty do pneumatik, pásy na protektorování pneumatik, protismyková zařízení na pneumatiky vozidel, zejména sněhové řetězy, opravářské nářadí na opravu pneumatik, doplňky silničních vozidel, zejména kola i litá, disky a kryty na automobilová kola, náboje kol vozidel, bezpečnostní popruhy a pásy pro sedadla motorových vozidel, čelní ochranná skla, volanty, potahy na sedadla, tažná zařízení, zavazadlové nosiče, vzduchové pumpy propagace, inzerce a reklama všemi druhy médií, marketing, služby v oblasti přihlašování motorových vozidel v rámci této třídy, poradenská a zprostředkovatelská činnost v oblasti obchodního provozu autoservisů, pneuservisů a obchodu s novými i ojetými vozidly; (37) opravy, údržba a servis motorových vozidel a jejich částí, klempířské a lakýrnické práce, ošetřování a antikoroziní nátěry vozidel, čištění a mytí aut, leštění vozidel, tepování interiéru, autoservisy, služby pneuservisu; (39) balení a skladování zboží, odtahování dopravních prostředků při poruchách, asistenční služby (odtah a přeprava automobilů jako součást služeb při poruše vozidla), pronájem motorových vozidel.
(511) 12, 35, 37, 39
(540)



(593) Obrazová

(111) **395585**
(220) 06.09.2022
(320) 06.09.2022
(442) 02.11.2022

(593) Obrazová

(111) **395586**
(220) 06.09.2022
(320) 06.09.2022
(442) 02.11.2022
(151) 08.02.2023
(730) **Kukal Zdeněk RNDr.**, Šeriková 566/10, Praha 1, Malá Strana, 11800, CZ
(740) PELIKÁN KROFTA KOHOUTEK advokátní kancelář s.r.o., Mgr. Tomáš Pelikán, advokát, Újezd 450/40, Praha 1, Malá Strana, 11800

(210) O-581165
(510) (39) služby cestovní kanceláře, a to organizování a zařizování cest; (41) organizování sportovních a rekreačních akcí a soutěží, výchovná, vzdělávací a zábavní činnost a služby; (43) služby pro cestující v rámci této třídy, a to rezervace ubytování.

(511) 39, 41, 43

(540)

LODILOŮ

(592) Slovní

(111) **395587**

(220) 06.09.2022

(320) 06.09.2022

(442) 02.11.2022

(151) 08.02.2023

(730) **Kukal Zdeněk RNDr.**, Šeříková 566/10, Praha 1, Malá Strana, 11800, CZ

(740) **PELIKÁN KROFTA KOHOUTEK** advokátní kancelář s.r.o., Mgr. Tomáš Pelikán, advokát, Újezd 450/40, Praha 1, Malá Strana, 11800

(210) O-581166

(510) (39) služby cestovní kanceláře, a to organizování a zařizování cest; (41) organizování sportovních a rekreačních akcí a soutěží, výchovná, vzdělávací a zábavní činnost a služby; (43) služby pro cestující v rámci této třídy, a to rezervace ubytování.

(511) 39, 41, 43

(540)



(593) Obrazová

(111) **395588**

(220) 06.09.2022

(320) 06.09.2022

(442) 02.11.2022

(151) 08.02.2023

(730) **Kononenko Veronika**, Kobližná 64/10, Brno, Brno-město, 60200, CZ

(740) **PatOZ - patentová kancelář**, Mgr. Pavel Panák, Ječná 243/39a, Praha 2, Nové Město, 12000

(210) O-581178

(510) (3) přípravky na manikúru a pedikúru, jmenovitě kosmetické přípravky pro péči o ruce a chodidla, laky na nehty, svrchní laky na nehty, podkladové laky na nehty, laky na nehty, laky (přípravky na odstraňování kůžičky a neléčebné přípravky proti plísni), vzory a ozdoby na nehty, akrylové soupravy na nehty (laky), gelové soupravy na nehty (laky), kosmetické soupravy na nehty (krémy), prášek na dekoraci nehtů, akrylová tekutina na nehty, akrylový primer na nehty (pro odmaštění a přilnutí gelu), umělé hmoty na modelování nehtů, umělé nehty; (8) soupravy nástrojů na manikúru, soupravy nástrojů na pedikúru, elektrické manikúrní soupravy, elektrické pedikúrní soupravy, elektrické pilníky na nehty, epilační pinzety, kleště na nehty, kleštičky na kůži, kleštičky na nehty (elektrické i neelektrické), leštičky na nehty (elektrické i neelektrické); (35) maloobchodní a velkoobchodní nákup a prodej, zásilkové obchodní služby (s výjimkou dopravy), elektronický obchod (e-shop) prostřednictvím internetu nebo jiné počítačové sítě, obchodní zprostředkovatelská činnost, vše s výrobky uvedenými výše ve třídách 3 a 8; (41) vzdělávání, výchova, organizování a pořádání školení, kurzů a přednášek, organizování a pořádání soutěží; (44) manikúra a pedikúra, informační, poradenské a konzultační služby v oblasti výše uvedených služeb ve třídě 44.

(511) 3, 8, 35, 41, 44

(540)

VerSe professional

(592) Slovní

(111) **395589**

(220) 06.09.2022

(320) 06.09.2022

(442) 02.11.2022

(151) 08.02.2023

(730) **Vyšší odborná škola zdravotnická a Střední zdravotnická škola, Hradec Králové, Komenského 234**, Komenského 234/6, Hradec Králové, 50003, CZ

(740) **barta.legal s.r.o.**, advokátní kancelář, JUDr. Jan Bárta, advokát, Kaprova 42/14, Praha 1, Staré Město, 11000

(210) O-581179

(591) Barevná

(510) (16) odborné periodické a neperiodické publikace zveřejňované v tištěné podobě, brožury, knihy, skripta, učebnice, učební pomůcky v tištěné formě, slovníky, manuály, sylaby, sborníky, informační dopisy, katalogy, letáky, vizitky, pozvánky, programy akcí, propagační publikace, studijní průvodce, tiskoviny, tištěné dotazníky, tištěné letáky, tištěné tiskové zprávy, vzdělávací publikace, časopisy, periodika, formuláře, ročenky, příručky, fotografie, obrazy, kalendáře, diáře, plakáty, transparenty a další propagační materiály spadající do této třídy, obaly, obtisky, samolepky, papírové pečete, pera, pastelky, tužky a jiné potřeby na psaní, penály, ořezávátka, gummy na mazání, pravítka, záložky do knih, bloky, skicáky, sešity, papírnické výrobky; (18) batohy, deštníky, kufrы, aktovky, brašny, sportovní tašky, kabelky, tašky, kůže a imitace kůže, klíčenky, mošny, nákupní tašky, náprsní tašky, obaly na deštníky, cestovní obaly na oděvy, peněženky, kožená pouzdra na navštívenky, kožená pouzdra na klíče, kožené přívěsky, kožená pouzdra na doklady, ruksaky, kožené řemínky; (25) oděvy, obuv, pokrývky hlavy, trička, mikiny, kravaty, čepice, čelenky, šátky, šály, šerpy, textilní výrobky k propagačním účelům v rámci této třídy; (41) výchova, zábava, sportovní a kulturní aktivity, poskytování informací o výchově, poskytování vzdělávacích a školicích služeb, a to: výuka, vzdělávání a vyučování, soukromá výuka, školní vzdělávání, středoškolské vzdělávání, akademie (vzdělávání), dálkové vzdělávání, individuální výuka (vzdělávání), jazykové vzdělávání, vzdělávání dospělých, vzdělávací služby v oblasti zdravotnictví, poradenství a konzultace pro volbu povolání (v oblasti vzdělávání nebo školení), příprava, pořádání, organizování a vedení výukových a vzdělávacích seminářů a kurzů, informační, poradenské a konzultační služby v oblasti vzdělávání, školní kurzy zaměřené na pomoc při studiu a na přípravu ke zkouškám, praktický výcvik (předvádění), plánování seminářů a přednášek za účelem vzdělávání, pořádání soutěží (vzdělávacích nebo zábavných), zkoušení (pedagogická činnost), testování (v oblasti vzdělávání), profesní rekvalifikace, půjčování knih v rámci knihovny; (42) expertní, vědecké, výzkumné, vývojové a technologické služby a s nimi spojený výzkum a projektování, služby spojené s vyhledáváním a vyhodnocováním technických a vědeckých informací, výzkum, vývoj, navrhování a vývoj testovacích a analytických metod, tvorba a poskytování software, analytické a výzkumné služby v lékařství, biomedicíně a farmacii, konzultace a poradenství v oblastech výzkumu a vývoje, programování a tvorba počítačových systémů pro sběr, zpracování a archivaci informací, technické testování, technické poradenství, provádění rešeršů vědeckých a technických, vypracování technických zpráv, oponentní, konzultační a odborná poradenská činnost v rámci této třídy, vypracování odborných analýz, přenos a převod dat na elektronické nosiče, na audiokazety, na videokazety se záznamy obrazu a zvuku.

(511) 16, 18, 25, 41, 42

(540)

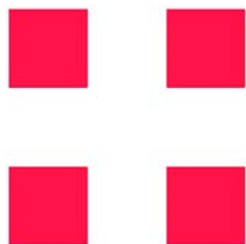

poradenství, provádění rešerší vědeckých a technických, vypracování technických zpráv, oponentní, konzultační a odborná poradenská činnost v rámci této třídy, vypracování odborných analýz, přenos a převod dat na elektronické nosiče, na audiokazety, na videokazety se záznamy obrazu a zvuku.

(511) 16, 18, 25, 41, 42
(540)

 ZSHK

(593) Obrazová

(111) **395590**

(220) 06.09.2022

(320) 06.09.2022

(442) 02.11.2022

(151) 08.02.2023

(730) **Vyšší odborná škola zdravotnická a Střední zdravotnická škola, Hradec Králové, Komenského 234, Komenského 234/6, Hradec Králové, 50003, CZ**

(740) barta.legal s.r.o., advokátní kancelář, JUDr. Jan Bárta, advokát, Kaprova 42/14, Praha 1, Staré Město, 11000

(210) O-581180

(591) Barevná

(510) (16) odborné periodické a neperiodické publikace zveřejňované v tištěné podobě, brožury, knihy, skripta, učebnice, učební pomůcky v tištěné formě, slovníky, manuály, sylaby, sborníky, informační dopisy, katalogy, letáky, vizitky, pozvánky, programy akcí, propagační publikace, studijní průvodce, tiskoviny, tištěné dotazníky, tištěné letáky, tištěné tiskové zprávy, vzdělávací publikace, časopisy, periodika, formuláře, ročenky, příručky, fotografie, obrazy, kalendáře, diáře, plakáty, transparenty a další propagační materiály spadající do této třídy, obaly, obtisky, samolepky, papírové pečeti, pera, pastelky, tužky a jiné potřeby na psaní, penály, ořezávátka, gumy na mazání, pravítka, záložky do knih, bloky, skicáky, sešity, papírnické výrobky; (18) batohy, deštníky, kufrы, aktovky, brašny, sportovní tašky, kabelky, tašky, kůže a imitace kůže, klíčenky, mošny, nákupní tašky, náprsní tašky, obaly na deštníky, cestovní obaly na oděvy, peněženky, kožená pouzdra na navštívenky, kožená pouzdra na klíče, kožené přívěsky, kožená pouzdra na doklady, ruksaky, kožené řemínky; (25) oděvy, obuv, pokrývky hlavy, trička, mikiny, kravaty, čepice, čelenky, šátky, šály, šerpy, textilní výrobky k propagačním účelům v rámci této třídy; (41) výchova, zábava, sportovní a kulturní aktivity, poskytování informací o výchově, poskytování vzdělávacích a školicích služeb, a to: výuka, vzdělávání a vyučování, soukromá výuka, školní vzdělávání, středoškolské vzdělávání, akademie (vzdělávání), dálkové vzdělávání, individuální výuka (vzdělávání), jazykové vzdělávání, vzdělávání dospělých, vzdělávací služby v oblasti zdravotnictví, poradenství a konzultace pro volbu povolání (v oblasti vzdělávání nebo školení), příprava, pořádání, organizování a vedení výukových a vzdělávacích seminářů a kurzů, informační, poradenské a konzultační služby v oblasti vzdělávání, školní kurzy zaměřené na pomoc při studiu a na přípravu ke zkouškám, praktický výcvik (předvádění), plánování seminářů a přednášek za účelem vzdělávání, pořádání soutěží (vzdělávacích nebo zábavných), zkoušení (pedagogická činnost), testování (v oblasti vzdělávání), profesní rekvalifikace, půjčování knih v rámci knihovny; (42) expertní, vědecké, výzkumné, vývojové a technologické služby a s nimi spojený výzkum a projektování, služby spojené s vyhledáváním a vyhodnocováním technických a vědeckých informací, výzkum, vývoj, navrhování a vývoj testovacích a analytických metod, tvorba a poskytování software, analytické a výzkumné služby v lékařství, biomedicině a farmacii, konzultace a poradenství v oblastech výzkumu a vývoje, programování a tvorba počítačových systémů pro sběr, zpracování a archivaci informací, technické testování, technické

(593) Obrazová

(111) **395591**

(220) 07.09.2022

(320) 07.09.2022

(442) 02.11.2022

(151) 08.02.2023

(730) **Jihočeská univerzita v Českých Budějovicích, Branišovská 1645/31a, České Budějovice, České Budějovice 2, 37005, CZ**

(210) O-581183

(510) (9) stahovatelná média, počítačový software, stahovatelné počítačové aplikace; (16) papír, tiskárenské výrobky, brožury, grafické tisky, letáky, oběžníky, plakáty, prospekty, příručky, tiskoviny; (25) oděvy; (35) propagace, zprostředkování propagace, zprostředkování reklamy, reklama, řízení obchodní činnosti, obchodní administrativa, kancelářské práce; (39) zařízení přepravy osob pro jiné osoby prostřednictvím on-line aplikace, přeprava; (42) grafický design propagačních materiálů.

(511) 9, 16, 25, 35, 39, 42
(540)



(593) Obrazová

(111) **395592**

(220) 07.09.2022

(320) 07.09.2022

(442) 02.11.2022

(151) 08.02.2023

(730) **Pro Spektrum Stratton s.r.o., Mišákova 326/15, Olomouc, Nové Sady, 77900, CZ**

(740) Ing. Petr Soukup, tř. Svobody 43/39, Olomouc, 77900

(210) O-581191

- (591) Barevná
(510) (5) diabetické nápoje neléčebné; (29) konzervované, sušené, zmrazené a zavařené ovoce a zelenina, želé, džemy, kompoty, jedlé oleje a tuky, polévkové základy, bujóny a masové vývary všeho druhu, šňávy k masům a minutkám, vše zařazené v této třídě, potravinové polotovary nebo minutky nebo instantní potraviny sestávající převážně z masa, zeleniny, vajec a/nebo mléčných výrobků, zařazené v této třídě, tekuté polévky, masové a rybí konzervy, masové výtažky, mléko, mléčné výrobky, smetana, šlehačka, mléčné výrobky konzervované, mléčné nápoje; (30) káva, čaj, kakao, cukr, rýže, rýžové crackery, rýžové burizony, tapioka, ságo, kávové náhražky, mouka a přípravky z obilnin, chléb, pečivo, cukrovinky, zmrzlina, med, melasový sirup, droždí, prášky do pečiva a těsta, sůl, hořčice, koření, kořenici směsi, moučnický, moučnický v prášku, přípravky k pečení, ocet, nálevy k ochucení, led pro osvěžení, vločkové kaše, dresinky, těstoviny, potravinové polotovary a instantní potraviny sestávající převážně z mouky, obilovin, těstovin a/nebo rýže, zařazené v této třídě, trvanlivé pekárenské výrobky, lasagne, pizza, směsi na přípravu těsta (pizzy), nápoje kávové, kakaové nebo čokoládové, omáčky tekuté, omáčkové základy, omáčky v prášku, zápražky do omáček a polévek; (31) výrobky zemědělské, zahradnické, lesní a zmi neuvedené v jiných třídách, čerstvé ovoce a zelenina, osivo, krmivo pro domácí zvířata a ptáky; (32) piva, koncentráty a jiné nealkoholické přípravky pro přípravu nápojů, ovocné a zeleninové šňávy v rámci této třídy, mošty, ovocné nektary a nápoje z ovocných šňáv, stolní a minerální vody, dietní (nízkokalorické) nápoje neléčebné, práškové nealkoholické nápoje, práškové přípravky a příchuti pro výrobu nealkoholických nápojů a likérů (s výjimkou esenciálních olejů), nealkoholické aperitivy; (35) zprostředkovatelská činnost v oblasti obchodu s výrobky uvedenými výše ve třídách 5, 29, 30, 31 a 32, export a import výrobků uvedených výše ve třídách 5, 29, 30, 31 a 32; (39) balení a distribuce výrobků uvedených výše ve třídách 5, 29, 30, 31 a 32.
(511) 5, 29, 30, 31, 32, 35, 39
(540)



(593) Obrazová

- (111) **395593**
(220) 07.09.2022
(320) 07.09.2022
(442) 02.11.2022
(151) 08.02.2023
(730) **RITTER PTE LTD.**, 1 Scotts Road, 24-10 Shaw Centre 228208, SG
(740) **AK Ondřej Čerych**, Mgr. Ondřej Čerych, advokát, Národní 58/32, Praha 1, Nové Město, 11000
(210) O-581192
(510) (15) tašky upravené na hudební nástroje, pouzdra přizpůsobená pro hudební nástroje, violoncella, elektrické klávesnice, elektronické hudební klávesy, klávesnice pro hudební nástroje, klavírní klávesnice, flétny, bambusové flétny, baskytary, elektrické kytary, kytary, elektrické hudební nástroje, elektronické syntezátory, elektronicky ovládané hudební nástroje, náustky pro hudební nástroje, hudební dechové nástroje, pedály pro hudební nástroje, bicí hudební nástroje, strunné hudební nástroje, dřevěné dechové hudební nástroje, basové bubny, bicí, paličky, kůže na bubny, saxofony, klarinety, kytarové ramenní popruhy, strunné hudební nástroje, trsátka pro strunné nástroje, úderové strunné nástroje, banjos, violoncella, viola da

gamba, harfy, kontrabasy, mandolíny, housle a violy, citery, bavorské citery, smyčce pro strunné hudební nástroje, kobylky pro strunné hudební nástroje, struny pro strunné hudební nástroje, ramenní popruhy pro strunné hudební nástroje, harmoniky, akordeony, ústní orgány, rekordéry, flétny boehm, rohy, anglické rohy, hoboje, okaríny, pikoly, didgeridoo, plátky pro dřevěné dechové hudební nástroje, žesťové hudební nástroje, pozouny, trubky, tuby, činely, zvonkohry, gongy, latinské bicí hudební nástroje, marimba, tympány, půlměsíce, tamburíny, trojúhelníky, vibrafony, xylofony, dirigentské obušky, paličky, hurdisky, pánvové flétny, alpské rohy, elektrická piana na automatické hraní, elektrická piana, klavíry, cembala, spinety, klavichordy, sudové orgány, elektronické varhany, dechové dýmky pro varhany, varhany, celestes, klávesové zvonkohry, klavíry, syntezátory, digitální piana, kytarové struny, kytarové struny obsahující ocel, kytarové struny vyrobené z oceli, elektronické bicí, hudební stojany, hudební stojany upravené pro použití s hudebními nástroji, stojany na hudební nástroje, ladičky, smolná trubka, elektronická ladicí zařízení, ladicí přístroje pro noty, elektrické konektorové kabely pro kytary se zesilovačem.

(511) 15

(540)

(592) Slovní

HÉRGÉT

- (111) **395594**
(220) 07.09.2022
(320) 07.09.2022
(442) 02.11.2022
(151) 08.02.2023
(730) **Banka CREDITAS a.s.**, Sokolovská 675/9, Praha 8, Karlín, 18600, CZ
(740) **Ing. Zdeněk Kučera**, Dlouhá 207, Slušovice, 76315
(210) O-581208
(591) Barevná
(510) (35) inzertní, reklamní a propagační služby, marketing, služby v oblasti obchodního managementu, obchodních operací, obchodní administrativy a kancelářských prací, poskytování obchodních informací a poradenství v oblasti obchodu, služby v oblasti správy elektronických databází, kompilace a systematizace informací do počítačových databází, správa karetních systémů, správa věrnostních programů; (36) bankovníctví, pojišťovnictví, úvěrové banky, zúčtovací banky (provádějící bezhotovostní operace), finanční služby, finanční analýzy, finanční informace, přijímání vkladů, poskytování úvěrů, finanční leasing, platební styk, zúčtování, vydávání a správa platebních prostředků, poskytování záruk ve formě ručení nebo bankovních záruk, otevírání a vedení akreditivů, finanční odhady a oceňování (pojišťovnictví, bankovníctví, nemovitosti), finanční poradenství, finanční řízení, finanční půjčky, finanční sponzorování, směnářské služby, finanční garance, záruky, kauce, hypotéky (poskytování půjček), inkasování pohledávek, kapitálové investice, konzultační služby v oblasti bankovníctví a pojišťovnictví, bezpečnostní schránky (úschovni služby), burzovní makléřství, cennosti (úschova), cestovní šeky (vydávání), clearing (zúčtování vzájemných pohledávek a závazků - bezhotovostní operace), elektronický převod kapitálu, koupě na splátky (financování), kreditní a úvěrové karty (služby), kreditní a úvěrové karty (vydávání), kurzovní záznamy na burze, nemovitosti (správa a pronájem), nemovitosti (zprostředkování prodeje a pronájmu), platby na splátky, uzavírání pojistných smluv všeho druhu, poradenství v oblasti pojištění, správa majetku, zprostředkování pojištění, zprostředkování financování, zprostředkování finančních investic, zprostředkování úvěrů, půjček a hypoték.
(511) 35, 36

(540)

MaxBanka
SOUČÁST SKUPINY CREDITAS

(593) Obrazová

(111) **395595**

(220) 09.09.2022

(320) 09.09.2022

(442) 02.11.2022

(151) 08.02.2023

(730) **ACETEX s.r.o.**, Rybná 716/24, Praha 1, Staré Město, 11000, CZ

(740) Ing. Pavel Nádvorník s.r.o., Klínová 620/1, Ostrava, Hulváky, 70900

(210) O-581234

(510) (9) elektrická zařízení, a to fotovoltaické a solární panely a moduly na výrobu elektrického proudu, fotovoltaická a solární zařízení spadající do této třídy, včetně měničů proudu; (11) zařízení topná, ventilační, klimatizační, chladicí a pro ohřev vody, fotovoltaické a solární kolektory pro vytápění, tepelná čerpadla, příslušenství pro tepelná čerpadla; (35) reklamní, marketingové a propagační služby, maloobchodní služby zaměřené na prodej fotovoltaických panelů a tepelných čerpadel, reklama on-line v počítačové síti, poskytování obchodních a podnikatelských informací, zprostředkování obchodních informací, zprostředkování uvádění výrobků na trh, nákupní objednávky (administrativní zpracování), poskytování komerčních informací prostřednictvím počítačové databáze, sběr informací do počítačové databáze, správa počítačové databáze, systemizace dat do databází a rešerše, pomoc při řízení obchodní činnosti, organizování komerčních a reklamních akcí a výstav, pomoc při vypracování žádostí o dotace, průzkum veřejného mínění, předvádění zboží pro reklamní účely a podporu prodeje, poskytování uživatelských hodnocení pro komerční nebo reklamní účely, poradenské služby v oblasti zprostředkování zboží a služeb, obchodní management a podnikové a obchodní poradenství a poskytování obchodních a podnikatelských informací, administrativní práce, zprostředkovatelská a obstaravatelská činnost v oblasti obchodu s fotovoltaickými panely a tepelnými čerpadly; (36) pronájem a správa nemovitostí, oceňování a odhady nemovitostí, tvorba rozpočtů staveb, oceňování staveb, finanční služby, poradenské služby týkající se nemovitostí, zajišťování financování pro stavební projekty, dotační poradenství, vyřizování dotací, zpracování projektových žádostí, zpracování žádostí o dotace, služby týkající se zajišťování finančních prostředků z fondů EU a z národních zdrojů ve formě dotací, grantů a subvencí všeho druhu, finanční služby, finanční analýzy, finanční informace, související konzultační služby, služby peněžní, pojištění; (37) výstavba, instalace, údržba a opravy tepelných čerpadel, fotovoltaických a solárních zařízení, odstraňování poruch a závad tepelných čerpadel a fotovoltaických zařízení, servis a rekonstrukce tepelných čerpadel, fotovoltaických systémů a solárních zařízení, instalace bateriových systémů, poskytování stavebních informací.

(511) 9, 11, 35, 36, 37

(540)

Acetex

(592) Slovní

(111) **395596**

(220) 09.09.2022

(320) 09.09.2022

(442) 02.11.2022

(151) 08.02.2023

(730) **ACETEX s.r.o.**, Rybná 716/24, Praha 1, Staré Město, 11000, CZ

(740) Ing. Pavel Nádvorník s.r.o., Klínová 620/1, Ostrava, Hulváky, 70900

(210) O-581235

(591) Barevná

(510) (9) elektrická zařízení, a to fotovoltaické a solární panely a moduly na výrobu elektrického proudu, fotovoltaická a solární zařízení spadající do této třídy, včetně měničů proudu; (11) zařízení topná, ventilační, klimatizační, chladicí a pro ohřev vody, fotovoltaické a solární kolektory pro vytápění, tepelná čerpadla, příslušenství pro tepelná čerpadla; (35) reklamní, marketingové a propagační služby, maloobchodní služby zaměřené na prodej fotovoltaických panelů a tepelných čerpadel, reklama on-line v počítačové síti, poskytování obchodních a podnikatelských informací, zprostředkování obchodních informací, zprostředkování uvádění výrobků na trh, nákupní objednávky (administrativní zpracování), poskytování komerčních informací prostřednictvím počítačové databáze, sběr informací do počítačové databáze, správa počítačové databáze, systemizace dat do databází a rešerše, pomoc při řízení obchodní činnosti, organizování komerčních a reklamních akcí a výstav, pomoc při vypracování žádostí o dotace, průzkum veřejného mínění, předvádění zboží pro reklamní účely a podporu prodeje, poskytování uživatelských hodnocení pro komerční nebo reklamní účely, poradenské služby v oblasti zprostředkování zboží a služeb, obchodní management a podnikové a obchodní poradenství a poskytování obchodních a podnikatelských informací, administrativní práce, zprostředkovatelská a obstaravatelská činnost v oblasti obchodu s fotovoltaickými panely a tepelnými čerpadly; (36) pronájem a správa nemovitostí, oceňování a odhady nemovitostí, tvorba rozpočtů staveb, oceňování staveb, finanční služby, poradenské služby týkající se nemovitostí, zajišťování financování pro stavební projekty, dotační poradenství, vyřizování dotací, zpracování projektových žádostí, zpracování žádostí o dotace, služby týkající se zajišťování finančních prostředků z fondů EU a z národních zdrojů ve formě dotací, grantů a subvencí všeho druhu, finanční služby, finanční analýzy, finanční informace, související konzultační služby, služby peněžní, pojištění; (37) výstavba, instalace, údržba a opravy tepelných čerpadel, fotovoltaických a solárních zařízení, odstraňování poruch a závad tepelných čerpadel a fotovoltaických zařízení, servis a rekonstrukce tepelných čerpadel, fotovoltaických systémů a solárních zařízení, instalace bateriových systémů, poskytování stavebních informací.

(511) 9, 11, 35, 36, 37

(540)



(593) Obrazová

(111) **395597**

(220) 09.09.2022

(320) 09.09.2022

(442) 02.11.2022

(151) 08.02.2023

(730) **CATUS spol. s r.o.**, Kyjovská 1598, Havlíčkův Brod, 58001, CZ

(210) O-581243

(510) (5) vitamínové a posilující nápoje, dietetické nápoje, preventivní nápoje posilující imunitní systém, ochranné nápoje, instantní nápoje, sirupy, vše výše uvedené k léčebným účelům; (32) nealkoholické nápoje, ochranné nápoje, posilující a energetické nápoje, sirupy, vitamínové nápoje, tablety k

přípravě nealkoholického nápoje, včetně instantních nápojů; (35) propagační činnost, reklama, inzertní činnost, internetový obchod s výše uvedenými výrobky ve třídách 5 a 32.

(511) 5, 32, 35
(540)



(593) Obrazová

(111) **395598**
(220) 09.09.2022
(320) 09.09.2022
(442) 02.11.2022
(151) 08.02.2023
(730) **CATUS spol. s r.o.**, Kyjovská 1598, Havlíčkův Brod, 58001, CZ
(210) O-581244
(591) Barevná
(510) (5) vitamínové a posilující nápoje, dietetické nápoje, preventivní nápoje posilující imunitní systém, ochranné nápoje, instantní nápoje, sirupy, vše výše uvedené k léčebným účelům; (32) nealkoholické nápoje, ochranné nápoje, posilující a energetické nápoje, sirupy, vitamínové nápoje, tablety k přípravě nealkoholického nápoje, včetně instantních nápojů; (35) propagační činnost, reklama, inzertní činnost, internetový obchod s výše uvedenými výrobky ve třídách 5 a 32.

(511) 5, 32, 35
(540)



(593) Obrazová

(111) **395599**
(220) 12.09.2022
(320) 12.09.2022
(442) 02.11.2022

(151) 08.02.2023
(730) **Piadina s.r.o.**, Kaprova 42/14, Praha 1, Staré Město, 11000, CZ
(210) O-581281
(591) Barevná

(510) (29) maso a masné výrobky, hotová jídla obsahující převážně maso, hotová jídla obsahující převážně zeleninu, mléčné výrobky a jejich náhražky; (30) zpracované obilí, škrob a produkty z nich vyrobené, pečící přípravky a droždí, mouka, hotové calzone (plněná pizza), grilované sendviče, hotová jídla v podobě pizzy, hotová pizzová jídla, hotové palačinky, hotové quesedillas (plněné tortilly), sendviče, sendviče s masem, sendviče se salátem, slané palačinky hotové, tortilla (chutovky), wrap (zavinutý sendvič); (35) maloobchod a velkoobchod s výrobky uvedenými výše ve třídě 29 a 30, obchodní propagace, reklama, reklama (příprava), reklama online, propagace obchodu (reklama); (39) balení a skladování zboží, doprava a skladování zboží; (43) gastronomické služby, smluvní gastronomické služby, poskytování jídla a nápojů, catering (poskytování jídla a nápojů), mobilní cateringové služby, cateringové služby pro hotely, cateringové služby pro exteriér, cateringové služby zaměřené na zásobování jídlem, organizace cateringu na narozeninových oslavách, catering - jídlo a nápoje pro instituce, catering - jídlo a nápoje pro bankety.

(511) 29, 30, 35, 39, 43
(540)



(593) Obrazová

(111) **395600**
(220) 12.09.2022
(320) 12.09.2022
(442) 02.11.2022
(151) 08.02.2023
(730) **Guard Capital s.r.o.**, Varšavská 715/36, Praha 2, Vinohrady, 12000, CZ
(740) **LEGALITĚ advokátní kancelář s.r.o.**, Václavská 316/12, Praha 2, Nové Město, 12000
(210) O-581286
(510) (9) počítačový software používaný v oboru transakcí elektronického obchodování, počítačový software, telekomunikační přístroje a zařízení, databáze (elektronické), počítačové databáze, počítačový software, aplikační programová rozhraní, aplikační software pro mobilní telefony a jiná přenosná elektronická zařízení, počítačový software pro autorizaci přístupu do databází, počítačový software týkající se finanční historie, počítačový software týkající se řízení finančních transakcí, počítačové programy pro finančnictví, počítačové programy pro použití ve vztahu k elektronickému převodu finančních transakcí, digitální aktiva a digitální sběratelské předměty nabízené jako nezaměnitelný token (non-fungible tokens -nft); (36) služby finanční, služby peněžní, služby finančního ověřování pravosti a ověřování, počítačové informační služby týkající se finančních záležitostí, finanční služby pro vkládání peněz, finanční služby pro výběr peněz, informační služby vztahující se k financím, poskytované on-line z počítačové databáze nebo internetu, elektronické platební služby, elektronický převod peněžních prostředků, elektronické transakce debetní kartou, elektronický převod peněžních prostředků, elektronický převod peněžních prostředků, služby týkající se zpracování a správy plateb, poskytování digitální měny nebo digitálních tokenů pro použití členy on-line komunity prostřednictvím globální počítačové sítě, poskytování

digitální měny nebo digitálních tokenů, zahrnujících kryptografické protokoly, používané k ovládnání a tvorbě aplikací a blockchainů na decentralizované počítačové platformě a jako metodu platby za zboží a služby, poradenské, konzultační a informační služby v souvislosti s výše uvedenými službami; (42) navrhování a vývoj informačních systémů vztahujících se k financím, hosting on-line webové stránky pro poskytování finančních a platebních služeb, hosting webových stránek pro poskytování finančních a platebních služeb, navrhování a vývoj počítačových databází vztahujících se k financím, hosting on-line webové stránky pro poskytování autentizaci uživatelů při elektronických obchodních transakcích, poskytování počítačového softwaru k použití při transakcích elektronického obchodování, navrhování, programování nebo údržba internetových webových stránek pro elektronické obchodní transakce, služby zabezpečení dat, konzultační, poradenské a informační služby v souvislosti se službami výše, v této třídě uvedenými.

(511) 9, 36, 42
(540)



(593) Obrazová

(111) **395601**
(220) 12.09.2022
(320) 12.09.2022
(442) 02.11.2022
(151) 08.02.2023
(730) **Suchomelová Lenka Mgr., Ph.D.**, Krouzova 3020/3, Praha 4, Modřany, 14300, CZ
(740) Mgr. Tomáš Suchomel, Krouzova 3020/3, Praha 4, Modřany, 14300
(210) O-581288
(510) (9) podcasty, podcasty ke stažení, stahovatelné obrázky (soubory); (28) hry, elektronické hry, kvízové hry; (35) reklamní, marketingové a propagační služby, elektronické publikování tiskovin pro reklamní účely, psaní reklamních textů pro reklamní a propagační účely; (38) telekomunikační služby, bezdrátové vysílání, komunikace prostřednictvím mobilních telefonů, komunikace prostřednictvím elektronických počítačových terminálů, komunikace prostřednictvím analogových a digitálních počítačových terminálů, poskytování diskusních místností na internetu, poskytování online fór, poskytování online chatových fór za účelem přenosu zpráv mezi počítačovými uživateli, poskytování přístupu do počítačových databází, přenos digitálních souborů, elektronické přenosy pošty a zpráv, přenos elektronické pošty (datové služby elektronické pošty), přenos podcastů, přenos videa na objednávku, přenos zpráv a obrázků pomocí počítačů, telefonická komunikace, telekonferenční a videokonferenční služby, zaslání elektronických zpráv, zaslání zpráv (elektronickou cestou), zaslání zpráv (přenos), online služby, zejména zaslání zpráv, zaslání zpráv přes počítačové sítě, přijímání a přeposílání zpráv; (41) výuka jazyků, elektronické publikování, publikování textů a obrázků, také v elektronické formě, s výjimkou publikování pro reklamní účely, publikování tiskárenských výrobků, také v elektronické formě, s výjimkou publikování pro reklamní účely, korespondenční kurzy, dálkové vzdělávání, koučink (školení), personální koučink (školení), pořádání a vedení osobních vzdělávacích fór, pořádání, vedení a organizování

seminářů, pořádání a vedení konferencí, pořádání a vedení pracovních setkání [školení], pořádání a vedení workshopů (školení), pořádání soutěží (vzdělávacích nebo zábavných), poskytování elektronických publikací online bez možnosti stažení, poskytování vzdělávání, vzdělávání dospělých, dálkové vzdělávání, služby v oblasti vzdělávání, zábavy a sportu, vzdělávání a výuka, poskytování videí online bez možnosti stažení, praktický výcvik [předvádění], předávání podnikatelských znalostí a know-how [odborné vzdělávání], překladatelské a tlumočnické služby, psaní a publikování textů, s výjimkou reklamních textů, soukromá výuka, školení, školení učitelů, tlumočnické služby (jazykové), vydávání textů, s výjimkou reklamních, elektronické vydávání textů a tiskárenských výrobků na internetu, s výjimkou vydávání reklamních textů, tvorba (psaní) vzdělávacího obsahu pro podcasty, zkoušení (pedagogická činnost).

(511) 9, 28, 35, 38, 41
(540)
(592) Slovní

Czech Time

(111) **395602**
(220) 12.09.2022
(320) 12.09.2022
(442) 02.11.2022
(151) 08.02.2023
(730) **ČESKÁ TELEVIZE**, Na hřebenech II 1132/4, Praha 4, Podolí, 14700, CZ
(210) O-581291
(591) Barevná
(510) (9) audiovizuální díla, zvukové, obrazové a zvukově obrazové záznamy v analogové nebo digitální podobě na datových nosičích nebo ke stažení na internetu nebo prostřednictvím jiné datové či komunikační sítě, nosiče zvukových, obrazových a zvukově obrazových záznamů a dat nahrané i nenahrané, optické disky, kompaktní disky, DVD, Blu-ray disky, gramofonové desky, magnetické pásky, videokazety, magnetické disky, exponované filmy, software, elektronické databáze a katalogy, softwarové aplikace, software pro hry pro počítače, chytré telefony, tablety a jiná komunikační zařízení a zařízení výpočetní techniky, elektronické publikace na nosičích a ke stažení, počítačový hardware, periferní počítačová zařízení, audiovizuální a fotografické přístroje, komunikační zařízení, přístroje pro zachycení, vysílání, přenos, příjem a reprodukci zvuku a obrazu, elektrická zařízení a příslušenství na zpracování dat, audiovizuální přístroje a zařízení, přístroje pro záznam zvuku a obrazu, elektrická navigační zařízení, obaly a pouzdra na nosiče dat a záznamů, brýle, sluneční brýle, pouzdra na brýle, dekorativní magnety, podložky pod myš (příslušenství počítačů); (16) tiskárenské výrobky, knihy, časopisy, fotografie, fotoalba a alba pro sběratele, kalendáře, diáře, poznámkové bloky, plakáty, letáky, nálepky, navštívenky, pohledy, přání, sběratelské karty, katalogy, manuály, vstupenky, poštovní známky, záložky do knih, tisky, grafické reprodukce, mapy, kancelářské potřeby kromě nábytku, kancelářský a dopisní papír, desky na dokumenty, obálky, razítka, lepicí pásky, psací potřeby, školní potřeby (papírové zboží), vyučovací pomůcky a potřeby kromě přístrojů, pera, tužky, zvýrazňovače, fixy, gumy na gumování, malířské soupravy pro umělce a děti, štetce, pastelky, krabice z papíru nebo lepenky, papírové tašky, balící papír; (35) propagační činnost, reklama, marketingové služby, televizní reklama, reklama online, poskytování reklamního prostoru, pronájem reklamního času v komunikačních médiích, licence na výrobky a služby pro třetí osoby (komerční správa), merchandising, grafická úprava pro reklamní účely, organizování obchodních nebo reklamních akcí; (38) televizní vysílání a přenosy, audiovizuální přenosové služby, přenos a vysílání dat, přenos digitálních dat prostřednictvím televize, přenos informací elektronickými prostředky, bezdrátové vysílání, kabelové vysílání, satelitní vysílání, provozování vysílacích zařízení, vysílání programů přes internet, distribuce dat nebo audiovizuálních záznamů prostřednictvím globální počítačové sítě nebo internetu, elektronický přenos dat, streaming zvukového materiálu a video materiálu na internetu, služby přenosu videa na vyžádání (vod), poskytování internetových diskusních fór, poskytování služeb v oblasti online komunikace, přenos interaktivního zábavního software prostřednictvím komunikačních sítí, přenos zpráv prostřednictvím elektronických médií, informační služby týkající se televizního vysílání; (41) vzdělávání a výuka, zábavní, sportovní a kulturní aktivity, výroba rozhlasových a televizních pořadů, filmová a video produkce, výroba audiovizuálních nahrávek, zvuková produkce, video produkce a fotografování, služby televizního studia (nahrávací služby), filmová studia, televizní zábava, hudební koncerty prostřednictvím televize, psaní scénářů, výroba titulků, dabing, filmová distribuce, projekce filmů, pronájem a půjčování filmů, organizace kulturních, zábavních a

sportovních akcí, organizování a pořádání výstav k zábavním účelům, organizování festivalů, organizování her a soutěží, poskytování služeb zábavních parků, divadelní představení, provozování internetových her (bez možnosti stažení), vydavatelská činnost a zpravodajství, reportérské služby, online publikování, poskytování elektronických publikací, zpravodajské programy (služby), poskytování informací o zábavě.

(511) 9, 16, 35, 38, 41
(540)



(593) Obrazová

(111) **395603**
(220) 13.09.2022
(320) 13.09.2022
(442) 02.11.2022
(151) 08.02.2023
(730) **PROFINEX Holding, a.s.**, Na Florenci 1332/23, Praha 1, Nové Město, 11000, CZ
(740) HAVEL & PARTNERS s.r.o., advokátní kancelář, Mgr. Ivan Rámeš, Na Florenci 2116/15, Praha 1, Nové Město, 11000
(210) O-581295
(591) Barevná
(510) (35) pomoc při řízení obchodní činnosti, poskytování obchodních a podnikatelských informací, dovozní a vývozní kanceláře, obchodní informační kanceláře, analýzy nákladů, obchodní zprostředkovatelské služby, pronájem kancelářských strojů a zařízení, účetnictví, poradenství při organizování a řízení obchodní činnosti, personální poradenství, poradenství při řízení podniků, pomoc při řízení obchodních nebo průmyslových podniků, dražby, průzkum trhu, obchodní odhady a hodnocení obchodních záležitostí, obchodní nebo podnikatelský průzkum, pronájem reklamních materiálů, poradenství v oblasti obchodní činnosti, vydávání reklamních textů, reklama, služby týkající se obchodního nebo podnikatelského výzkumu, styk s veřejností (public relations), poradenské služby a informace při organizování a řízení obchodní činnosti, správa počítačových souborů, odborné obchodní poradenství, organizování obchodních nebo propagačních výstav, obchodní nebo podnikatelské informace, poptávky, průzkum veřejného mínění, pronájem reklamních ploch, marketing, řízení obchodní činnosti ve stavebnictví, řízení podniků (pro třetí osoby), venkovní reklama; (36) pronájem nemovitostí, makléřství, jednatelství, úvěrové agentury, kanceláře realitní, zprostředkování v oblasti nemovitostí, kanceláře pro inkasování pohledávek, oceňování nemovitostí, zřizování fondů, kapitálové investice v nemovitostech, půjčky a úvěry, finanční odhady a oceňování, faktoring, financování, finanční řízení, správa nemovitostí, správa nájemních domů, pronájem bytů, obchodování s cennými papíry, finanční analýzy, finanční poradenství, vydávání obchodovatelných cenných papírů, finanční služby v oblasti likvidace podniků, nemovitostní služby; (37) pronájem stavebních strojů a zařízení, stavebnictví, stavitelství, stavební dozor, demolice budov, zednické služby, stavební informace, důlní těžba, povrchová těžba, dláždění silnic, instalace technických sítí na staveništích.

(511) 35, 36, 37



PROFINEX
Holding

(593) Obrazová

(111) **395604**
(220) 14.09.2022
(320) 14.09.2022
(442) 02.11.2022
(151) 08.02.2023
(730) **ALBAform CZ s.r.o.**, Jánská 449/12, Brno, Brno-město, 60200, CZ
(210) O-581309
(510) (6) drát, drát k upevnění rostlin, drátěné pletivo, dráty z obecných kovů, dráty ze slitin běžných kovů - kromě tavných drátů, dráty ze slitin obecných kovů, s výjimkou pojistkových drátů, gabiony z ocelového drátu, kovové drátěné ploty, kovové dráty z obecných kovů, kovové výztuhy, neelektrické železné dráty, neelektrický jednoramenný drát, ocelový drát, ostnatý drát; (7) části zemědělského nářadí na obdělávání půdy, čelní nakladače pro traktory; (12) části a příslušenství dopravních prostředků, konstrukční části na lodě, automobilové sedačky, automobilové sluneční clony čelních skel, brzdové pedály pro pozemní vozidla, brzdové pedály pro vozidla, brzdové pedály (části motocyklů), brzdové páky pro vozidla, části karoserie vozů, spony na zástěrky za podběhem, držáky cestovních láhví pro jízdní kola, sluneční clony do automobilů; (40) kování, tvarování kovů, lisování kovů, výroba a povrchová úprava kovů.

(511) 6, 7, 12, 40
(540)



(593) Obrazová

- (111) **395605**
(220) 14.09.2022
(320) 14.09.2022
(442) 02.11.2022
(511) 08.02.2023
(730) **White Ashley James**, Garrett Grove 31, Clifton, Nottingham, GB
(210) O-581313
(510) (43) restaurace, kavárna, bary, rychlé občerstvení, zajištění stravování.
(511) 43
(540) **Queen's Head British Bar Restaurant**
(592) Slovní

- (111) **395606**
(220) 14.09.2022
(320) 14.09.2022
(442) 02.11.2022
(511) 08.02.2023
(730) **WeWork Companies LLC**, 115 West 18th Street, New York, NY 10011, US
(740) Čermák a spol., JUDr. Karel Čermák Ph.D. LL.M., advokát, Elišky Peškové 735/15, Praha 5, Smíchov, 15000
(210) O-581331
(510) (9) počítačový aplikační software, stahovatelné počítačové aplikace; (42) hosting platform na internetu, hosting komunikačních platform na internetu.
(511) 9, 42
(540)



(593) Obrazová

- (111) **395607**
(220) 14.09.2022
(320) 14.09.2022
(442) 02.11.2022
(511) 08.02.2023
(730) **Fišerová Kristina**, Těšná 767/14, Brno, Maloměřice, 61400, CZ
(740) PatentCentrum Sedlák & Partners s.r.o., Okružní 2824, České Budějovice, České Budějovice 3, 37001
(210) O-581345
(510) (25) oděvy, obuv a pokrývky hlavy; (35) reklamní služby na podporu informovanosti veřejnosti o sociálních otázkách, propagační činnost, reklama prostřednictvím webových stránek a sociálních sítí, vydávání reklamních a propagačních textů, vydávání obchodních informací, organizování výstav k propagaci za účelem podpory sociálních a charitativních služeb, zprostředkování zaměstnání; (36) poskytování finanční podpory, příspěvků a finančních prostředků pro dobročinné služby a aktivity, charitativní sbírky, charitativní služby v oblasti peněžních darů; (41) organizování kulturních benefičních akcí, seminářů a přednášek, pořádání a řízení školení, organizování seminářů k propagaci za účelem podpory sociálních a charitativních služeb, publikování textů v oboru sociálních věcí a duševních nemocech, vydávání tiskových zpráv; (44)

služby péče o duševní zdraví, psychologické poradenství, služby psychoterapeuta, poskytování lékařských služeb osobám v nouzi (charitativní služby), ošetrovatelské služby, farmacie (poradenství), léčba toxikomanů, ošetrovatelská péče (domácí návštěvy).

(511) 25, 35, 36, 41, 44

(540)

LAJKNI DUŠI

(592) Slovní

- (111) **395608**
(220) 14.09.2022
(320) 14.09.2022
(442) 02.11.2022
(511) 08.02.2023
(730) **dobijmat.cz s.r.o.**, Komenského 264/5, Hradec Králové, 50003, CZ
(210) O-581352
(510) (9) napájecí zdroje (baterie), elektrické zdroje (baterie), lithiové baterie, dobíjecí baterie, baterie, mobilní aplikace, aplikace k vyhledávání informací, softwarové aplikace ke stažení, software pro webové aplikace a servery, software a aplikace pro mobilní zařízení, počítačové softwarové aplikace, ke stažení, mobilní aplikace ke stažení pro přenos informací, mobilní aplikace ke stažení pro správu informací, aplikace ke stažení pro použití s mobilními zařízeními, software, aplikační software, vývojářský software, telekomunikační software, multimediální software, software pro servery, software na datové komunikace, software na zpracování dat, software pro webové aplikace, software pro správu dat, software pro správu obsahu, mediální a publikační software, přístroje, nástroje a kabely pro oblast elektřiny; (37) pronájem dobíjecí stanice (vybavené powerbankami) pro možnost dobít elektronických zařízení; (40) pronájem baterií, výroba energie.

(511) 9, 37, 40

(540)

Dobijmat

(592) Slovní

- (111) **395609**
(220) 15.09.2022
(320) 15.09.2022
(442) 02.11.2022
(511) 08.02.2023
(730) **Slunný vrch, spol. s r.o.**, Zahradní 268, Pavlov, 69201, CZ
(210) O-581355
(591) Barevná
(510) (32) mošt, nealkoholické nápoje, nealkoholické nápoje z ovocných šťáv, nealkoholické ovocné nektary, nealkoholické výtažky z ovoce, nekvašený hroznový mošt, ovocné šťavy, limonády; (33) alkoholické nápoje (s výjimkou piva), matolinové víno, víno, nápoje na bázi vína, lihoviny (nápoje), likéry; (40) poradenství v oboru výroby vína, pasterizace potravin a nápojů, zakázková výroba vín pro druhé; (41) akademie (vzdělávání), online vydávání elektronických knih a časopisů, organizování zábavních akcí, plánování večírků (zábava), pořádání a vedení osobních vzdělávacích fór, pořádání a vedení konferencí, pořádání a vedení kongresů, pořádání a vedení seminářů, pořádání a vedení sportovních akcí, pořádání a vedení workshopů (školení), pořádání soutěží (vzdělávacích nebo zábavných), pořádání sportovních soutěží, pořádání výstav ke kulturním nebo vzdělávacím účelům, poskytování informací v oblasti rekreačních aktivit, poskytování informací v oblasti vzdělávání, poskytování informací v oblasti zábavy, praktický výcvik (předvádění), provozování rekreačních zařízení, provozování sportovních zařízení, školení; (43) bary, bufety, catering (poskytování jídla a nápojů), hotelové ubytovací služby, jídelny, kavárny, penziony, pronájem jednacích místností, pronájem rekreačního ubytování, restaurace; (44) poradenství v oboru vinohradnictví, pronájem zemědělského vybavení, vinohradnictví.

(511) 32, 33, 40, 41, 43, 44

(540)



(593) Obrazová

(111) **395610**

(220) 15.09.2022

(320) 15.09.2022

(442) 02.11.2022

(151) 08.02.2023

(730) **Čtvrtníček Petr**, Valentinská 98/4, Praha 1, Staré Město, 11000, CZ

(740) PatentCentrum Sedlák & Partners s.r.o., Okružní 2824, České Budějovice, České Budějovice 3, 37001

(210) O-581356

(510) (29) maso, masné výrobky, klobásy, salámy, párky, uzeniny; (40) řeznictví a uzenářství (zpracování masa a masných výrobků), uzení potravin, konzervování potravin, zejména masa; (41) pořádání zábavních nebo kulturních nebo vzdělávacích akcí a festivalů, organizování výstav v oblasti kultury nebo zábavy, organizování autorských čtení, pořádání audiovizuálních představení pro účely kulturní a zábavní, výchovně zábavní klubové služby, vydávání tiskovin, publikování knih, revue a magazínů, online vydávání elektronických knih a časopisů, online poskytování elektronických publikací (bez možnosti kopírování); (43) služby spojené se stravováním, rychlé občerstvení, catering.

(511) 29, 40, 41, 43

(540)

Klobáseň

(592) Slovní

(111) **395611**

(220) 15.09.2022

(320) 15.09.2022

(442) 02.11.2022

(151) 08.02.2023

(730) **TV Nova s.r.o.**, Kříženeckého náměstí 1078/5a, Praha 5, Hlubočepy, 15200, CZ

(740) Dana Lukajová, patentová zástupkyně, Voršilská 130/10, Praha 1, Nové Město, 11000

(210) O-581376

(510) (9) kinematografické filmy, filmy ke stažení, video filmy, videonahrávky ke stažení, videozáznamy, audiovizuální díla anebo televizní pořady anebo televizní seriály na nosičích nebo ke stažení, nosiče záznamů nahrané i nenahrané, podcasty ke stažení, hudební zvukové záznamy, audio nahrávky, elektronické časopisy, elektronické knihy ke stažení, elektronické publikace ke stažení, publikace ke stažení, videocasty, multimediální záznamy, modely virtuální reality, interaktivní elektronické publikace, obsah médií, databáze, software pro počítačové hry, aplikační software, počítačový software, software pro virtuální a rozšířenou realitu, software pro webové aplikace a servery, zábavní software, video hry (počítačové hry) v podobě počítačových programů zapsaných na datové nosiče, software počítačových her ke stažení, nahraný počítačový her software, mediální a publikační software, software pro komunikaci, vytváření sítí a sociální sítě, software pro správu dat a souborů a databázový software, multimediální software, komunikační software, videokonferenční software, telekomunikační

software, software pro správu obsahu, počítačový software ke stažení, počítačový software (nahraný), nahraný obsah (počítačové programy, data a informace), audiovizuální a fotografické přístroje, komunikační zařízení, paměťová zařízení a média, zařízení a příslušenství na zpracování dat (elektrická a mechanická), počítače a počítačový hardware, prvky a součásti počítačů, komunikační přístroje; (35) televizní reklama, poskytování a pronájem prostoru, času a médií pro reklamu, konzultační a poradenské služby a pomoc v oblasti reklamní, marketingové a propagační činnosti, rozšiřování reklamních marketingových a propagačních materiálů, merchandising, služby obchodních výstav a veletrhů, služby předvádění výrobků a vystavování zboží, vědomostní, pobídkové a bonusové programy, prezentace zboží a služeb elektronickou cestou, také v rámci služeb takzvaného teleshoppingu a homeshoppingu, reklamní, marketingové a propagační služby, dražební služby, poskytování spotřebitelských informací v oblasti výrobků a služeb, pomoc v obchodní a podnikatelské činnosti, management a administrativní služby, předvádění zboží prostřednictvím internetu nebo katalogu nebo výstav za účelem reklamy anebo prodeje, přeskupování a shromažďování (kromě dopravy) různých výrobků pro třetí osoby za účelem umožnit spotřebitelé pohodlně vybrat a prohlížet a kupovat (kromě přepravy) prostřednictvím katalogu anebo internetu anebo zásilkového prodeje, maloobchodní služby zaměřené na nahrané nosiče záznamů, audiovizuální díla, hudební díla, počítačový software, počítačové hry, spotřební elektroniku, počítačové příslušenství a periferie, fotografie, plakáty, knihy, tiskoviny, diáře, záznamníky, bloky, omalovánky, alba, záložky, pohlednice, oděvy, módní doplňky, zavazadla, klenoty, bižuterii, hodinky, klíčenky, hudební nástroje, psací potřeby, kancelářské potřeby, papírové výrobky, učební pomůcky, nádobí a nádoby pro domácnost nebo kuchyň, sklenice, hrnky, talíře, výrobky a suroviny pro vaření, potraviny, hotové pokrmy, cukrovinky, nápoje, alkoholické nápoje, prostírání, ubrusy, ubrousky, zástěry, výrobky související s vařením pokrmů, kuchařské recepty, dárkové karty, kosmetiku, mýdla, výrobky pro osobní péči, reklamní a propagační předměty, doplňky stravy; (38) služby rozhlasového a televizního vysílání, vysílání satelitní televize, bezdrátové vysílání, přenos a vysílání dat, přenos kabelové televize, přenos podcastů, přenos webcastů, přenos videa na objednávku, satelitní a kabelové vysílání, služby vysílání audia a videa poskytované prostřednictvím internetu, vysílání televizních programů, zpoplatněné televizní vysílání, přenos zpráv a obrázků pomocí počítače, diskusní fóra (poskytování internetových diskusních fór), diskusní místnosti (služby), elektronický přenos zpráv, dat a dokumentů, poskytování online fór, přenos datových, audio, video a multimediálních souborů, včetně souborů ke stažení a souborů streamovaných přes globální počítačovou síť, streaming audio a video materiálů na internetu, streaming dat, video, audio a televizní streaming, vysílání televize přes internet, poskytování přístupu k obsahu, webovým stránkám a portálům, počítačová komunikace a přístup k internetu, telekomunikační služby, poskytování a pronájem telekomunikačních zařízení a vybavení, telematické služby, šíření, výměna nebo získávání zpráv a informací, šíření elektronických informací, elektronických periodik, knih v elektronické podobě, audio nebo audiovizuálních děl prostřednictvím informační nebo datové nebo elektronické nebo komunikační nebo telekomunikační nebo počítačové sítě, zejména internetu, pomocí satelitů a jinými sítěmi; (41) televizní zábava včetně organizace, produkce a prezentace televizních programů, televizní vysílání zábavních, vzdělávacích, dokumentárních, výchovných, soutěžních, diskusních a informačních pořadů, zpravodajské služby pro rozhlas a televizi, obrazové zpravodajství, produkce pořadů a filmů a televizních pořadů, zvuková, obrazová a multimediální produkce a tvorba fotografií, psaní scénářů, tvorba a šíření audiovizuálních děl, zábava, zábavní služby, soutěžní pořady, agenturní činnost v oblasti kultury, zprostředkování a informační a poradenské služby v oblasti kultury, výchovy, zábavy a sportu, služby v oblasti živých vystoupení, služby v oblasti interaktivní zábavy a vzdělávání, vzdělávací a školicí služby, zábavní a tematické parky, poutě, zoo a muzea, služby týkající se videoher, organizování konferencí, výstav (pro vzdělávací a kulturní účely) a soutěží, služby v oblasti sportu a fitness, nakladatelské a vydavatelské služby, online publikování, poskytování on-line publikací, ediční činnost, služby reportérů (zpravodajství), vydávání elektronických knih a časopisů on-line, žurnalistika, zveřejňování, oznamování a psaní textů (mimo reklamních), digitální video, audio a multimediální zábavní vydavatelské služby, poskytování elektronických publikací, filmů, hudby, seriálů a televizních programů bez možnosti stažení, poskytování videí online bez možnosti stažení, poskytování filmů, seriálů a televizních programů bez možnosti stažení prostřednictvím placené televize, provozování internetových her (bez možnosti stažení), zábavní služby ve formě sdružování uživatelů pro počítačové hry, poskytování her online z počítačové sítě, organizace společenských a kulturních akcí, poskytování služeb výchovných,

vzdělávacích, soutěžních, kulturních a zábavních prostřednictvím internetu (540)
a jiných sítí.

(511) 9, 35, 38, 41

(540)

Extraktoři

(592) Slovní

(111) **395612**

(220) 16.09.2022

(320) 16.09.2022

(442) 02.11.2022

(151) 08.02.2023

(730) **ŠUFÁNEK s.r.o.**, Holická 1173/49a, Olomouc, Hodolany, 77900, CZ

(740) Ing. Petr Soukup, tř. Svobody 43/39, Olomouc, 77900

(210) O-581381

(510) (5) výživové doplňky; (29) dušené ovoce, džemy, kandované ovoce, koncentráty na bázi ovoce na vaření, konzervované ovoce, mražené ovoce, ovoce konzervované v alkoholu, ovocná dřev, ovocné konzervy, ovocné lupínky, ovocné saláty, pomazánky z ovocného želé, svačinky na bázi ovoce, upravené ovoce, ovocné zavařeniny, konzervované potraviny a poživatiny z ovoce; (31) čerstvé ovoce a zelenina.

(511) 5, 29, 31

(540)

ODVAŘENÉ JABLKO

(592) Slovní

(111) **395613**

(220) 16.09.2022

(320) 16.09.2022

(442) 02.11.2022

(151) 08.02.2023

(730) **ŠUFÁNEK s.r.o.**, Holická 1173/49a, Olomouc, Hodolany, 77900, CZ

(740) Ing. Petr Soukup, tř. Svobody 43/39, Olomouc, 77900

(210) O-581382

(510) (5) výživové doplňky; (29) dušené ovoce, džemy, kandované ovoce, koncentráty na bázi ovoce na vaření, konzervované ovoce, mražené ovoce, ovoce konzervované v alkoholu, ovocná dřev, ovocné konzervy, ovocné lupínky, ovocné saláty, pomazánky z ovocného želé, svačinky na bázi ovoce, upravené ovoce, ovocné zavařeniny, konzervované potraviny a poživatiny z ovoce; (31) čerstvé ovoce a zelenina.

(511) 5, 29, 31

(540)

ODVAŘENÁ ŠVESTKA

(592) Slovní

(111) **395614**

(220) 16.09.2022

(320) 16.09.2022

(442) 02.11.2022

(151) 08.02.2023

(730) **Krauseová Hana MgA.**, náměstí Čs. legií 1088, Pardubice, Zelené Předměstí, 53002, CZ

(740) PatentEnter s.r.o., Koliště 1965/13a, Brno, Černá Pole, 60200

(210) O-581387

(591) Barevná

(510) (14) ozdoby na šaty (klenoty), brože [šperky], šperky, náhrdelníky [šperky], přívěšky (šperky), perly (šperky), medailony (šperky), řetízký (šperky), prsteny (šperky); (16) pouzdra na kancelářské potřeby, plakáty, pohlednice; (18) kabelky, peněženky a náprsní tašky; (25) trička, topy (oděvy), šaty, šály.

(511) 14, 16, 18, 25



(593) Obrazová

(111) **395615**

(220) 19.09.2022

(320) 19.09.2022

(442) 02.11.2022

(151) 08.02.2023

(730) **Mews Systems BV**, Wibautstraat, Scalehub 2nd floor 137D, 1097DN Amsterdam, NL

(740) Eldison, advokátní kancelář, s.r.o., Panská 854/2, Praha 1, Nové Město, 11000

(210) O-581404

(510) (9) počítačový hardware a software pro umožnění platebních transakcí elektronickými prostředky, softwarové produkty na stažení aby mohli uživatelé realizovat elektronické obchodní transakce prostřednictvím globální počítačové sítě, softwarové produkty pro zabezpečené platby online, software spojený s placením na internetu a v jiných komunikačních sítích, elektronické platební terminály, elektronické ověřovací přístroje pro ověření pravosti úvěrových karet, bankovních karet, kreditních karet, debetních karet a platebních karet, čtecí zařízení pro použití při ověřování a identifikaci bezhotovostních platebních prostředků, kreditní karty; (36) služby obchodníků, jmenovitě, služby ohledně zpracování platebních transakcí, služby ověřování plateb a fondů, ověřování kreditních karet, online zpracování daňových plateb v reálném čase, finanční řízení plateb daní a služby finanční analýzy daňových transakcí a plateb, měnové obchody a směnárenské služby, služby převodu měn, služby finanční, jmenovitě, zajišťování výměny deviz prostřednictvím internetových a intranetových systémů, služby finanční, jmenovitě, poskytování elektronického převodu virtuálních měn prostřednictvím globální počítačové sítě, elektronický převod kapitálu, poskytování elektronického zpracování elektronického převodu finančních prostředků, ACH (automatizované zpracování finančních transakcí), plateb kreditní kartou, debetní kartou, elektronickým šekem a elektronických plateb, poskytování on-line počítačové databáze v oboru finančních transakcí, finanční analýzy, jmenovitě sestavování a analýzy statistik, dat a jiných zdrojů informací pro finanční účely, finanční informace a oceňování, správa finančního rizika, služby obchodníků, jmenovitě, služby ohledně zpracování platebních transakcí, služby v oblasti finančních transakcí, jmenovitě poskytování bezpečných obchodních transakcí a platebních možností, konzultace a informace týkající se pojišťovnictví, bankovní konzultace, finanční poradenství, vedení finančních záznamů pro řízení rizika ve vztahu k platebním transakcím, poskytování doporučení pojišťovacích agentů; (42) poskytování dočasného použití počítačového softwaru bez možnosti stažení pro elektronické obchodníky, aby mohli sledovat a řídit své podniky, transakce, zákazníky a metriku v oboru obchodu a financí, poskytování dočasného použití počítačového softwaru bez možnosti stažení, aby mohli uživatelé realizovat elektronické obchodní transakce prostřednictvím globální počítačové sítě, uchovávání dat v elektronické podobě, elektronické ukládání souborů a dokumentů, poskytování dočasného použití on-line cloudového výpočetního softwaru bez možnosti stažení pro identifikaci, klasifikaci, hodnocení a revize individuálních plateb, které jsou potenciálně podvodné, aby mohli uživatelé vytvářet a modifikovat pravidla automatického zpracování jednotlivých plateb a hromadných plateb prostřednictvím výplaty nebo řazení do fronty a stanovení priorit jednotlivých plateb k ruční revizi a sestavování metriky o hromadných platebních transakcích v oboru

finančních transakcí a detekci podvodů, poskytování dočasného použití on-line nástrojů pro vývoj softwaru bez možnosti stažení pro identifikaci, klasifikaci, hodnocení a revize individuálních plateb, které jsou potenciálně podvodné, aby mohli uživatelé vytvářet a modifikovat pravidla automatického zpracování jednotlivých plateb a hromadných plateb prostřednictvím výplaty nebo řazení do fronty a stanovení priorit jednotlivých plateb k ruční revizi a sestavování metriky o hromadných platebních transakcích v oboru finančních transakcí a detekci podvodů, navrhování a vývoj počítačového softwaru pro umožnění akceptace nákupů z mobilních aplikací a softwaru, který realizuje jiné nenákladní funkce, poskytování aplikačních služeb zaměřených na software aplikačního programového rozhraní (API) pro umožnění přímé akceptace nákupů a plateb mobilní aplikaci, poskytování aplikačních služeb zaměřených na software aplikačních programových rozhraní (API) pro integraci elektronických komerčních, obchodních, transakčních, finančních a analytických informací a funkcí do jiného softwaru a platform, vše výše uvedené v oboru finančních služeb pro elektronické obchodování a podniky na bázi internetu, poskytování dočasného používání on-line softwaru bez možnosti stažení, který se týká služeb on-line obchodních sítí, poskytování dočasného používání on-line softwaru bez možnosti stažení pro provozovatele ubytovacích služeb, on-line hostované počítačové služby, sestavování a vývoj software pro počítače a internet, technické profesionální poradenské služby v oboru výpočetní techniky a software, pronájemní služby v oboru počítačového software.

(511) 9, 36, 42

(540)

MEWS

(592) Slovní

(111) **395616**

(220) 20.09.2022

(320) 20.09.2022

(442) 02.11.2022

(151) 08.02.2023

(730) **Horváth Daniel**, Odborů 620, Ostrov, 36301, CZ

(740) Advokátní kancelář - Mgr. Petr Žižka, LL.M., Mgr. Petr Žižka LL.M., Sedláčkova 209/16, Plzeň, Vnitřní Město, 30100

(210) O-581411

(591) Barevná

(510) (4) parfémované svíčky, vonné svíčky, stolní svíčky, aromaterapeutické vonné svíčky, čajové svíčky, noční osvětlení [svíčky], sady svíček, svíčky k použití jako noční osvětlení, svíčky na zvláštní příležitosti, svíčky v plechovkách, přírodní svíčky, rozpustný aromatický vosk, sojové svíčky, aromatizované svíčky; (35) maloobchodní prodej svíček, maloobchodní prodej vosku.

(511) 4, 35

(540)



(593) Obrazová

(111) **395617**

(220) 20.09.2022

(320) 20.09.2022

(442) 02.11.2022

(151) 08.02.2023

(730) **Beřáková Sandra**, U Jana 631/30, Ostrava, Petřkovice, 72529, CZ

(740) Ing. Pavel Nádvořík s.r.o., Klínová 620/1, Ostrava, Hulváky, 70900

(210) O-581412

(510) (25) oděvy, sportovní oblečení, oblečení pro volný čas, obuv, pokrývky hlavy, čelenky, šaty, dámské šaty, oblečení, čepice, čelenky, bundy, kabáty, kalhoty, kombinézy, konfekce, košile, oděvy z kůže, legíny, rukavice, šátky, šály, opasky, pásky ke kalhotám, pláště, pláštěnky, plavky, ponožky, prádlo (osobní), přehozy kolem ramen, pulovry, sukně, svetry, tílka, nátečníky, trička; (35) marketing, vedení obchodů (poradenství), průzkum trhu, distribuce reklamních vzorků zboží, aranžování výloh, poskytování a vyhledávání obchodních informací, ukládání a zpracování dat a informací (obchodních), merchandising, pronájem reklamních ploch, kancelářský provoz, obchodní administrativní práce, obchodní management, poradenství při vedení podniků, poradenská činnost v oblasti řízení obchodu, činnost organizačních a ekonomických poradců, činnost účetních poradců, vedení účetnictví, předvádění zboží, reklama, reklama online, provoz obchodního, nákupního centra a supermarketu, shromažďování a prezentace zboží třetích osob, reklama, pronájem reklamních ploch, pronájem reklamních materiálů, propagace, organizování výstav (komerčních nebo reklamních), organizování spotřebitelské soutěže, aranžování výkladů, pomoc při řízení obchodní činnosti, obchodní management, vedení účetnictví, administrativní práce, provozování e-shopu, provozování internetového obchodu, propagace obchodu; (40) šití, šití (zakázková výroba), šití a dámské krejčovství, poskytování informací vztahujících se k šití šatů, textil (úprava a zpracování), barvení textilu a textilií, textilie (nemačková úprava), úprava oděvů, vodovzdorná úprava látek, dámské krejčovství, pánské krejčovství, krejčovské služby.

(511) 25, 35, 40

(540)

SQVELE

(592) Slovní

(111) **395618**

(220) 20.09.2022

(320) 20.09.2022

(442) 02.11.2022

(151) 08.02.2023

(730) **LEAS GROUP CZ spol. s r.o.**, Novohradská 226, Třeboň, Třeboň II, 37901, CZ

(210) O-581414

(510) (35) obchodní analýzy, informační služby a průzkumy trhu; (38) datová komunikace elektronickými prostředky, telekomunikační služby; (42) služby v oblasti informačních technologií, elektrotechnické služby, projektování elektrických systémů.

(511) 35, 38, 42

(540)

ToProject

(592) Slovní

(111) **395619**

(220) 20.09.2022

(320) 20.09.2022

(442) 02.11.2022

(151) 08.02.2023

(730) **SIMPLY effective s.r.o.**, Korunní 2569/108, Praha 10, Vinohrady, 10100, CZ

(210) O-581420

(591) Barevná

(510) (9) fotovoltaické elektrárny.

(511) 9

(540)



(593) Obrazová

(111) **395620**

(220) 21.09.2022

(320) 21.09.2022

(442) 02.11.2022

(151) 08.02.2023

(730) **On The Island s.r.o.**, Plaská 614/10, Praha 5, Malá Strana, 15000, CZ

(740) Ing. Jarmila Javoříková, patentový zástupce, Slunečná 4566, Zlín, 76005

(210) O-581436

(510) (35) řízení obchodní činnosti hotelů, reklama, marketing, online reklama, online marketing, administrativní činnosti, obchodní management, organizační a ekonomické poradenství, automatizované zpracování dat, správa obchodních dat, služby databank, předvádění zboží, obchodní analýzy, obchodní průzkum, šíření reklamních materiálů, obchodní poradenství, poskytování obchodních informací; (43) hotelové služby, ubytovací služby, krátkodobé i dlouhodobé ubytování, rezervace ubytování, zprostředkování v oblasti ubytování, poradenství a poskytování informací v oblasti ubytování, hostinská činnost, provoz restaurantů, barů, vináren, kaváren a cukráren, provoz podniků rychlého občerstvení, zajištění stravování-catering, zprostředkování v oblasti pohostinství poradenství a poskytování informací v oblasti pohostinství.

(511) 35, 43

(540)

ALLURE
HOTEL PRAGUE

(593) Obrazová

(111) **395621**

(220) 21.09.2022

(320) 21.09.2022

(442) 02.11.2022

(151) 08.02.2023

(730) **INTREA - PIKO spol. s r.o.**, Sasanková 2657/2, Praha 10, Záběhlice, 10600, CZ

(740) **HAVEL & PARTNERS s.r.o.**, advokátní kancelář, Mgr. Robert Nešpůrek LL.M., advokát, Na Florenci 2116/15, Praha 1, Nové Město, 11000

(210) O-581438

(510) (11) tepelná čerpadla, solární čidla, sluneční kolektory (topení), solárně-tepelná zařízení; (35) reklamní, inzertní a propagační činnost, obchodní poradenský servis pro spotřebitele, maloobchodní a velkoobchodní prodej tepelné techniky, například tepelných čerpadel, slunečních kolektorů a akumulčních elektrických baterií, maloobchodní a velkoobchodní prodej stavebního materiálu; (37) stavebnictví, stavební poradenství, stavební služby, zateplování budov, poradenství v oblasti stavebního inženýrství (stavebnictví), konzultace týkající se stavebnictví a stavitelství, instalace, údržba, opravy a obnova fotovoltaických přístrojů a zařízení, instalace ekologických inženýrských systémů; (42) stavební projektování, stavební inženýrství, poradenství v oblasti stavebního projektování, poradenství v oboru stavebnictví (návrhy, projekty), navrhování a vývoj fotovoltaických systémů, poskytování technologických informací o inovacích šetrných k životnímu prostředí a o ekologických inovacích.

(511) 11, 35, 37, 42

(540)

TEPIKO

(592) Slovní

(111) **395622**

(220) 22.09.2022

(320) 22.09.2022

(442) 02.11.2022

(151) 08.02.2023

(730) **Nadace Pangea**, Rohanské nábřeží 671/15, Praha 8, Karlín, 18600, CZ

(740) JUDr. Alice Kluzáková, Havlíčkova 1682/15, Praha 1, Nové Město, 11000

(210) O-581450

(510) (35) propagační činnost, reklama, propagační marketing; (36) finanční sponzorování kulturních akcí, získávání dobročinných finančních příspěvků (sbírký); (41) kurzy osobního rozvoje, služby v oblasti vzdělávání, zábavy a sportu, výchova, elektronické publikování, publikování a vydávání tiskovin, publikování a vydávání knih a časopisů, publikování vzdělávacích a školicích příruček, odborné vzdělávání a školení, organizování konferencí pro vzdělávací účely, organizování a pořádání vzdělávacích trhů, organizování a řízení vzdělávacích seminářů, organizování a vedení osobních vzdělávacích fór.

(511) 35, 36, 41

(540)



Výchova ke
ctínostem

(593) Obrazová

(111) **395623**

(220) 23.09.2022

(320) 23.09.2022

(442) 02.11.2022

(151) 08.02.2023

(730) **Sidor Samuel Ing.**, Palackého třída 1143/65, Brno, Královo Pole, 02401, CZ

(210) O-581469

(510) (9) elektronický herní software pro kapesní elektronická zařízení, herní software ke stažení, herní software pro chytré telefony, ke stažení, herní software pro použití v počítačích, herní software pro použití s videoherními konzolami; (41) elektronické herní služby poskytované prostřednictvím

globální komunikační sítě, herní služby poskytované prostřednictvím počítačových sítí a globálních komunikačních sítí, herní služby poskytované prostřednictvím komunikace přes počítačové terminály nebo mobilní telefony, on-line hry prostřednictvím mobilních zařízení, poskytování her online z počítačové sítě; (42) aktualizace a adaptace počítačových programů podle požadavků uživatelů, aktualizace a údržba počítačového softwaru, aktualizace a údržba počítačového softwaru a programů.

(511) 9, 41, 42

(540)

Wild Ones

(592) Slovní

(111) **395624**

(220) 23.09.2022

(320) 23.09.2022

(442) 02.11.2022

(151) 08.02.2023

(730) **FORTUNA GAME a.s.**, Italská 2584/69, Praha 2, Vinohrady, 12000, CZ

(740) Mgr. Radek Schmitz, advokátní kancelář s.r.o., Podkovářská 933/3, Praha 9, Vysočany, 19000

(210) O-581472

(510) (35) inzertní, reklamní, propagační činnost, vydávání reklamních textů, provozování reklamních ploch, reklamních bannerů, reklamních balonů, reklamních klipů, vše v souvislosti s provozováním hazardních her, marketing k provozování hazardních her; (41) provozování a organizování hazardních her.

(511) 35, 41

(540)



(593) Obrazová

(111) **395625**

(220) 23.09.2022

(320) 23.09.2022

(442) 02.11.2022

(151) 08.02.2023

(730) **KINEX Measuring s.r.o.**, Podnikatelská 586, Praha 9 - Běchovice, 19011, CZ

(740) Ing. Petr Smrž, Lipová 713, Zeleněč, 25091

(210) O-581476

(510) (8) vratidla na závitníky; (9) dálkoměry, hmatadla na měření, kalibrační kroužky, měřky, měřicí nástroje a zařízení, měřidla, mikrometrická měřidla (mikrometry), nástroje na měření výšky, noniusy, verniery, olovnice (nástroje pro stanovení svislice), posuvná měřítka, pravítka na měření, pravítka (nástroje pro měření), příložníky k měření, přístroje a prostředky pro měření, přístroje pro přesná měření, sklonoměry, úhelníky na měření, úhleměry, vodováhy, vodováhy (přístroje pro určení horizontální roviny), výškoměry, závitové kalibry; (16) nástroje na rýsování a kreslení, pomůcky k rýsování s pravým úhlem (úhelníky, úhelnice, příložníky, trojúhelníky), příložníky pro rýsování, rýsovací jehly, rýsovací kružítko.

(511) 8, 9, 16

(540)



(593) Obrazová

(111) **395626**

(220) 23.09.2022

(320) 04.04.2022

(442) 02.11.2022

(151) 08.02.2023

(730) **INTEL CORPORATION**, 2200 Mission College Boulevard, Santa Clara 95052, CA, US

(740) Havlík Švorčík a partneři, advokátní a patentová kancelář, JUDr. Michal Havlík, advokát, Hájkova 1406/2, Praha 2, Nové Město, 12000

(210) O-581477

(510) (9) počítače, počítačový hardware, integrované obvody, datové procesory ve formě polovodičových procesorů, polovodičové procesorové čipy, polovodičové čipy, mikroprocesory, datové procesory, centrální procesorové jednotky, počítačový hardware pro výpočetní techniku, počítačový hardware pro výpočetní zpracování prostřednictvím globální a místní sítě, počítačový hardware pro výpočetní zpracování v cloudu, počítačový hardware pro výpočetní zpracování s nízkou latencí a velkou šířkou pásma, polovodičová zařízení, zařízení na zpracování dat, počítačový hardware a stažitelný počítačový software pro vysoce výkonné výpočty, programovatelné integrované obvody, uspořádání integrovaných obvodů, polovodičová paměťová zařízení, počítačový hardware pro získávání dat, počítačový hardware pro těžbu kryptoměn, integrované obvody se zabudovaným softwarem, aplikačně specifické integrované obvody (ASIC), aplikačně specifické integrované obvody skládající se z mikroprocesorů, počítačových čipů, paměťových bloků, flash pamětí, optimalizované, nízkonapěťové, energeticky účinné aplikačně specifické integrované obvody pro těžbu bitcoinů, stažitelný a nahraný software pro těžbu dat, stažitelný a nahraný počítačový software pro těžbu dat, kryptoměn a blockchainu; (42) počítačové programování, poradenství v oblasti počítačového softwaru, tvorba počítačového softwaru, služby v oblasti tvorby počítačových systémů, analýza počítačových systémů, poradenské služby v oblasti tvorby, výběru, implementace a používání počítačových hardwarových a softwarových systémů pro druhé, datová konverze počítačových programů a dat, nikoliv fyzická konverze, hosting webových stránek jiných osob na počítačovém serveru pro globální počítačovou síť, instalace počítačového softwaru, instalace a údržba počítačového softwaru, poskytování on-line nestažitelného softwaru pro těžbu dat, kryptoměn a blockchainu, poskytování on-line nestažitelného softwaru pro správu a ověřování transakcí kryptoměn, služby v oblasti těžby dat, technologické konzultace v oblasti kryptoměn, tvorba počítačového softwaru, testování, diagnostika a poradenství v oblasti tvorby ASIC (aplikačně specifických integrovaných obvodů), těžby dat, vysoce výkonných výpočtů, tvorby a správy počítačových datových center, správy napájení, ochrany proti přepětí, konstrukce a správy vysoce výkonných výpočetních center a mobilních výpočetních center.

(511) 9, 42

(540)

INTEL BLOCKSCALE

(592) Slovní

(111) **395627**
(220) 23.09.2022
(320) 23.09.2022
(442) 02.11.2022
(151) 08.02.2023
(730) **Ondřej Ekrt, LL.M.**, Jiráskova 434, Lenešice, 43923, CZ
(210) O-581481
(510) (41) vzdělávací služby v oblasti práva, služby vzdělávání v oblasti duševního vlastnictví, nakladatelské služby, vydávání tiskovin týkajících se práv k duševnímu vlastnictví, vydávání publikací, elektronické publikování; (42) grafický design; (45) právní služby, služby patentových zástupců, poradenství v oblasti duševního vlastnictví, právní správa licencí, příprava právních dokumentů, registrace a sledování práv k duševnímu vlastnictví, konzultace v oblasti vedení sporů, informace vztahující se k právním službám, mimosoudní řešení sporů, poskytování právních informací, správa duševního vlastnictví.

(511) 41, 42, 45

(540)

ROVALA

(592) Slovní

(111) **395628**
(220) 23.09.2022
(320) 23.09.2022
(442) 02.11.2022
(151) 08.02.2023
(730) **Česká spořitelna, a.s.**, Olbrachtova 1929/62, Praha 4, Krč, 14000, CZ
(210) O-581483
(510) (16) tiskoviny, periodický a neperiodický tisk, odborné a informační publikace a texty na papírových nosičích, propagační tiskoviny, letáky, texty, fotografie a fotografická alba, plakáty a papírové reklamní desky a poutače, propagační a upomínkové předměty z papíru, lepenky a plastu (plastové tašky a plastové obaly zařazené v této třídě); (35) reklamní a propagační činnost prostřednictvím všech médií, obchodní marketing, komerční správa licencí na výrobky a služby ostatních, rozšiřování reklamních nebo inzertních materiálů, sestavování výpisů z účtu, zaslání reklamních materiálů zákazníkům, aktualizování reklamních materiálů, pronájem reklamních ploch, fakturace, prezentace výrobků v komunikačních médiích pro účely maloobchodu, obchodní reklama (pro třetí osoby), automatizované zpracování dat a informací; (36) finanční služby, bankovníctví, banky úvěrové, clearing (zúčtování vzájemných pohledávek a závazků - bezhotovostní operace), převody (platební) vykonávané elektronicky, finanční analýzy, finanční informace, konzultační služby (finanční), finanční řízení; (41) vzdělávání a školení, organizování a vedení výukových a motivačních programů, seminářů, školení, kurzů, workshopů a podobných vzdělávacích a konzultačních akcí, organizace zábavně-společenských a kulturních akcí, organizace, provozování a provádění her a soutěží, i veřejných.

(511) 16, 35, 36, 41

(540) **Příručka chytrého investora ČS**

(592) Slovní

(111) **395629**
(220) 23.09.2022
(320) 23.09.2022
(442) 02.11.2022
(151) 08.02.2023
(730) **EAT PERFECT s.r.o.**, Pražská 673, Klášterec nad Ohří, Měritec u Klášterce nad Ohří, 43151, CZ
(740) Mgr. Bohuslav Novák, advokát, Sartoriova 26/26/9, Praha 6, 16900
(210) O-581487
(510) (7) prodejní automaty; (29) hotová jídla ze zeleniny a hotová jídla z masa a hotová jídla z rostlinných alternativ masa, maso, uzeniny, ryby, drůbež a zvěřina, masové výtahy, konzervované, sušené, vařené a zavařené ovoce a zelenina, mražené ovoce, želé, džemy a marmelády, ovocné a zeleninové saláty, kompoty, ovocné omáčky, polévky, vývary, vejce, mléko a mléčné výrobky, jedlé oleje, tuky, žampiony, konzervované; (30) bonbóny, oplatky, sušenky, cereální tyčinky, müsli, káva, čaj, kakao, cukr, rýže, těstoviny, tapioka, ságo, kávová náhražka, mouka a výrobky z obilnin, chléb, pečivo a cukrářské výrobky, cukrovinky, zmrzlina, med, sirup, kvasnice, prášek do pečiva, koření, sůl, hořčice, kečup, majonéza, ocet, omáčky aromatické, kofení, polevy, zákusky, koláče; (32) pivo, minerální vody, sodovka, vody (stolní), vody (nápoje), nealkoholické nápoje, šumivé nápoje, ovocné

nápoje a ovocné šťávy, zeleninové šťávy, sirupy a další polotovary k výrobě nápojů; (35) pronájem prodejních automatů; (39) plnění prodejních automatů; (43) kavárny, jídelny a závodní jídelny, restaurace, samoobslužné restaurace, bufety, bary.

(511) 7, 29, 30, 32, 35, 39, 43

(540)

#ChefTech

(592) Slovní

(111) **395630**
(220) 23.09.2022
(320) 23.09.2022
(442) 02.11.2022
(151) 08.02.2023
(730) **Exkurzo s.r.o.**, Hládkov 920/12, Praha 6, Střešovice, 16900, CZ
(740) Petr Žižka, Sedláčkova 209/16, Plzeň, Vnitřní Město, 30100
(210) O-581489
(591) Barevná
(510) (39) půjčovna automobilů, pronájem dopravních prostředků, pronájem týkající se vozidel, přepravy a skladování, půjčovna obytných vozů, služba one-way rental, půjčovna plně vybavených obytných vozů.
(511) 39
(540)



**KARAVANY
ČESKO**
Půjčovna obytných vozů

(593) Obrazová

(111) **395631**
(220) 23.09.2022
(320) 23.09.2022
(442) 02.11.2022
(151) 08.02.2023
(730) **WIC Prague a.s.**, náměstí Curieových 43/5, Praha 1, Staré Město, 11000, CZ
(740) JUDr. Jan Procházka LL.M., V celnici 1034/6, Praha 1, Nové Město, 11000
(210) O-581497
(591) Barevná
(510) (41) klubové služby (zábava), pořádání a vedení konferencí, pořádání a vedení osobních vzdělávacích fór, pořádání a vedení seminářů, pořádání a vedení symposií, pořádání a vedení workshopů, pořádání a vedení módních přehlídek pro zábavu, provozování rekreačních zařízení, provozování sportovních zařízení, služby nočního klubu (zábava), služby v oblasti vzdělávání, zábavy a sportu, výchova, vzdělávání, zábava a sportovní činnost, příprava a pořádání zábavných akcí, služby zábavní, vzdělávací a školicí, organizování zábavních a kulturních akcí, poskytování prostor k zábavním účelům; (43) poskytování jídla a nápojů, restaurace, bary, bufety, hotelové služby, jídelny, kavárny, pronájem jednacích místností, pronájem přechodného ubytování, rezervace přechodného ubytování, rezervace ubytování v hotelech, služby recepce pro přechodné ubytování, služby ubytovací kanceláře (hotely), zajištění stravování, poskytování stravovacích a ubytovacích služeb zejména v hotelích, penzionech, restauracích, kavárnách, barech a nočních klubech, catering (poskytování jídla a nápojů), zajišťování jídel v hotelích, pořádání svatebních recepcí (potraviny a nápoje), restaurační a barové služby, firemní akce (poskytování jídel a nápojů), hotelové restaurační služby, služby restauračních klubů pro soukromé členy, služby sommelierů, služby ochutnávky vín (zajištění

nápojů); (45) plánování a zařizování svatebních obřadů, služby hotelového
concierge.
(511) 41, 43, 45
(540)

COCCOO'S NEST

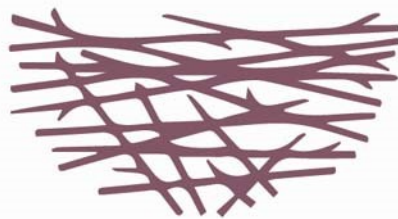

(593) Obrazová

(111) **395632**
(220) 23.09.2022
(320) 23.09.2022
(442) 02.11.2022
(151) 08.02.2023
(730) **WIC Prague a.s.**, náměstí Curieových 43/5, Praha 1, Staré Město, 11000, CZ
(740) JUDr. Jan Procházka LL.M., V celnici 1034/6, Praha 1, Nové Město, 11000
(210) O-581498
(591) Barevná
(510) (41) klubové služby (zábava), pořádání a vedení konferencí, pořádání a vedení osobních vzdělávacích fór, pořádání a vedení seminářů, pořádání a vedení sympozií, pořádání a vedení workshopů, pořádání a vedení módních přehlídek pro zábavu, provozování rekreačních zařízení, provozování sportovních zařízení, služby nočního klubu (zábava), služby v oblasti vzdělávání, zábavy a sportu, výchova, vzdělávání, zábava a sportovní činnost, příprava a pořádání zábavných akcí, služby zábavní, vzdělávací a školicí, organizování zábavních a kulturních akcí, poskytování prostor k zábavním účelům; (43) poskytování jídla a nápojů, restaurace, bary, bufety, hotelové služby, jídelny, kavárny, pronájem jednacích místností, pronájem přechodného ubytování, rezervace přechodného ubytování, rezervace ubytování v hotelech, služby recepce pro přechodné ubytování, služby ubytovací kanceláře (hotely), zajištění stravování, poskytování stravovacích a ubytovacích služeb zejména v hotelích, penzionech, restauracích, kavárnách, barech a nočních klubech, catering (poskytování jídla a nápojů), zajišťování jídel v hotelích, pořádání svatebních recepcí (potraviny a nápoje), restaurační a barové služby, firemní akce (poskytování jídel a nápojů), hotelové restaurační služby, služby restauračních klubů pro soukromé členy, služby sommelierů, služby ochutnávky vín (zajištění nápojů); (45) plánování a zařizování svatebních obřadů, služby hotelového concierge.
(511) 41, 43, 45

(593) Obrazová

(111) **395633**
(220) 23.09.2022
(320) 23.09.2022
(442) 02.11.2022
(151) 08.02.2023
(730) **WIC Prague a.s.**, náměstí Curieových 43/5, Praha 1, Staré Město, 11000, CZ
(740) JUDr. Jan Procházka LL.M., V celnici 1034/6, Praha 1, Nové Město, 11000
(210) O-581499
(591) Barevná
(510) (41) klubové služby (zábava), pořádání a vedení konferencí, pořádání a vedení osobních vzdělávacích fór, pořádání a vedení seminářů, pořádání a vedení sympozií, pořádání a vedení workshopů, pořádání a vedení módních přehlídek pro zábavu, provozování rekreačních zařízení, provozování sportovních zařízení, služby nočního klubu (zábava), služby v oblasti vzdělávání, zábavy a sportu, výchova, vzdělávání, zábava a sportovní činnost, příprava a pořádání zábavných akcí, služby zábavní, vzdělávací a školicí, organizování zábavních a kulturních akcí, poskytování prostor k zábavním účelům; (43) poskytování jídla a nápojů, restaurace, bary, bufety, hotelové služby, jídelny, kavárny, pronájem jednacích místností, pronájem přechodného ubytování, rezervace přechodného ubytování, rezervace ubytování v hotelech, služby recepce pro přechodné ubytování, služby ubytovací kanceláře (hotely), zajištění stravování, poskytování stravovacích a ubytovacích služeb zejména v hotelích, penzionech, restauracích, kavárnách, barech a nočních klubech, catering (poskytování jídla a nápojů), zajišťování jídel v hotelích, pořádání svatebních recepcí (potraviny a nápoje), restaurační a barové služby, firemní akce (poskytování jídel a nápojů), hotelové restaurační služby, služby restauračních klubů pro soukromé členy, služby sommelierů, služby ochutnávky vín (zajištění nápojů); (45) plánování a zařizování svatebních obřadů, služby hotelového concierge.
(511) 41, 43, 45

(540)

COOCOO'S NEST 

sportovních zařízení, služby nočního klubu (zábava), služby v oblasti vzdělávání, zábavy a sportu, výchova, vzdělávání, zábava a sportovní činnost, příprava a pořádání zábavných akcí, služby zábavní, vzdělávací a školicí, organizování zábavních a kulturních akcí, poskytování prostor k zábavním účelům; (43) poskytování jídla a nápojů, restaurace, bary, bufety, hotelové služby, jídelny, kavárny, pronájem jednacích místností, pronájem přechodného ubytování, rezervace přechodného ubytování, rezervace ubytování v hotelech, služby recepcie pro přechodné ubytování, služby ubytovací kanceláře (hotely), zajištění stravování, poskytování stravovacích a ubytovacích služeb zejména v hotelích, penzionech, restauracích, kavárnách, barech a nočních klubech, catering (poskytování jídla a nápojů), zajišťování jídel v hotelích, pořádání svatebních recepcí (potraviny a nápoje), restaurační a barové služby, firemní akce (poskytování jídel a nápojů), hotelové restaurační služby, služby restauračních klubů pro soukromé členy, služby sommelierů, služby ochutnávky vín (zajištění nápojů); (45) plánování a zařizování svatebních obřadů, služby hotelového concierge.

(511) 41, 43, 45

(540)

(593) Obrazová

(111) **395634**

(220) 23.09.2022

(320) 23.09.2022

(442) 02.11.2022

(151) 08.02.2023

(730) **WIC Prague a.s.**, náměstí Curieových 43/5, Praha 1, Staré Město, 11000, CZ

(740) JUDr. Jan Procházka LL.M., V celnici 1034/6, Praha 1, Nové Město, 11000

(210) O-581500

(510) (41) klubové služby (zábava), pořádání a vedení konferencí, pořádání a vedení osobních vzdělávacích fór, pořádání a vedení seminářů, pořádání a vedení symposií, pořádání a vedení workshopů, pořádání a vedení módních přehlídek pro zábavu, provozování rekreačních zařízení, provozování sportovních zařízení, služby nočního klubu (zábava), služby v oblasti vzdělávání, zábavy a sportu, výchova, vzdělávání, zábava a sportovní činnost, příprava a pořádání zábavných akcí, služby zábavní, vzdělávací a školicí, organizování zábavních a kulturních akcí, poskytování prostor k zábavním účelům; (43) poskytování jídla a nápojů, restaurace, bary, bufety, hotelové služby, jídelny, kavárny, pronájem jednacích místností, pronájem přechodného ubytování, rezervace přechodného ubytování, rezervace ubytování v hotelech, služby recepcie pro přechodné ubytování, služby ubytovací kanceláře (hotely), zajištění stravování, poskytování stravovacích a ubytovacích služeb zejména v hotelích, penzionech, restauracích, kavárnách, barech a nočních klubech, catering (poskytování jídla a nápojů), zajišťování jídel v hotelích, pořádání svatebních recepcí (potraviny a nápoje), restaurační a barové služby, firemní akce (poskytování jídel a nápojů), hotelové restaurační služby, služby restauračních klubů pro soukromé členy, služby sommelierů, služby ochutnávky vín (zajištění nápojů); (45) plánování a zařizování svatebních obřadů, služby hotelového concierge.

(511) 41, 43, 45

(540)

Crystal Room

(592) Slovní

(111) **395635**

(220) 23.09.2022

(320) 23.09.2022

(442) 02.11.2022

(151) 08.02.2023

(730) **WIC Prague a.s.**, náměstí Curieových 43/5, Praha 1, Staré Město, 11000, CZ

(740) JUDr. Jan Procházka LL.M., V celnici 1034/6, Praha 1, Nové Město, 11000

(210) O-581501

(591) Barevná

(510) (41) klubové služby (zábava), pořádání a vedení konferencí, pořádání a vedení osobních vzdělávacích fór, pořádání a vedení seminářů, pořádání a vedení symposií, pořádání a vedení workshopů, pořádání a vedení módních přehlídek pro zábavu, provozování rekreačních zařízení, provozování

Crystal Room

(593) Obrazová

(111) **395636**

(220) 23.09.2022

(320) 23.09.2022

(442) 02.11.2022

(151) 08.02.2023

(730) **WIC Prague a.s.**, náměstí Curieových 43/5, Praha 1, Staré Město, 11000, CZ

(740) JUDr. Jan Procházka LL.M., V celnici 1034/6, Praha 1, Nové Město, 11000

(210) O-581502

(591) Barevná

(510) (41) klubové služby (zábava), pořádání a vedení konferencí, pořádání a vedení osobních vzdělávacích fór, pořádání a vedení seminářů, pořádání a vedení symposií, pořádání a vedení workshopů, pořádání a vedení módních přehlídek pro zábavu, provozování rekreačních zařízení, provozování sportovních zařízení, služby nočního klubu (zábava), služby v oblasti vzdělávání, zábavy a sportu, výchova, vzdělávání, zábava a sportovní činnost, příprava a pořádání zábavných akcí, služby zábavní, vzdělávací a školicí, organizování zábavních a kulturních akcí, poskytování prostor k zábavním účelům; (43) poskytování jídla a nápojů, restaurace, bary, bufety, hotelové služby, jídelny, kavárny, pronájem jednacích místností, pronájem přechodného ubytování, rezervace přechodného ubytování, rezervace ubytování v hotelech, služby recepcie pro přechodné ubytování, služby ubytovací kanceláře (hotely), zajištění stravování, poskytování stravovacích a ubytovacích služeb zejména v hotelích, penzionech, restauracích, kavárnách, barech a nočních klubech, catering (poskytování jídla a nápojů), zajišťování jídel v hotelích, pořádání svatebních recepcí (potraviny a nápoje), restaurační a barové služby, firemní akce (poskytování jídel a nápojů), hotelové restaurační služby, služby restauračních klubů pro soukromé členy, služby sommelierů, služby ochutnávky vín (zajištění nápojů); (45) plánování a zařizování svatebních obřadů, služby hotelového concierge.

(511) 41, 43, 45

(540)

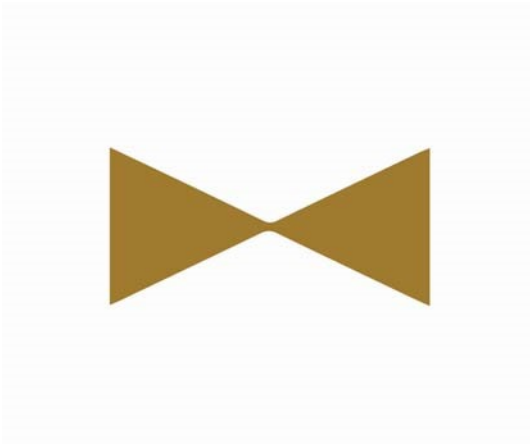

(593) Obrazová

- (111) **395637**
(220) 23.09.2022
(320) 23.09.2022
(442) 02.11.2022
(151) 08.02.2023
(730) **WIC Prague a.s.**, náměstí Curieových 43/5, Praha 1, Staré Město, 11000, CZ
(740) JUDr. Jan Procházka LL.M., V celnici 1034/6, Praha 1, Nové Město, 11000
(210) O-581503
(591) Barevná
(510) (41) klubové služby (zábava), pořádání a vedení konferencí, pořádání a vedení osobních vzdělávacích fór, pořádání a vedení seminářů, pořádání a vedení symposií, pořádání a vedení workshopů, pořádání a vedení módních přehlídek pro zábavu, provozování rekreačních zařízení, provozování sportovních zařízení, služby nočního klubu (zábava), služby v oblasti vzdělávání, zábavy a sportu, výchova, vzdělávání, zábava a sportovní činnost, příprava a pořádání zábavných akcí, služby zábavní, vzdělávací a školicí, organizování zábavních a kulturních akcí, poskytování prostor k zábavním účelům; (43) poskytování jídla a nápojů, restaurace, bary, bufety, hotelové služby, jídelny, kavárny, pronájem jednacích místností, pronájem přechodného ubytování, rezervace přechodného ubytování, rezervace ubytování v hotelech, služby recepce pro přechodné ubytování, služby ubytovací kanceláře (hotely), zajištění stravování, poskytování stravovacích a ubytovacích služeb zejména v hotelích, penzionech, restauracích, kavárnách, barech a nočních klubech, catering (poskytování jídla a nápojů), zajišťování jídel v hotelích, pořádání svatebních recepcí (potraviny a nápoje), restaurační a barové služby, firemní akce (poskytování jídel a nápojů), hotelové restaurační služby, služby restauračních klubů pro soukromé členy, služby sommelierů, služby ochutnávky vín (zajištění nápojů); (45) plánování a zařizování svatebních obřadů, služby hotelového concierge.
- (511) 41, 43, 45

(540)



(593) Obrazová

- (111) **395638**
(220) 23.09.2022
(320) 23.09.2022
(442) 02.11.2022
(151) 08.02.2023
(730) **WIC Prague a.s.**, náměstí Curieových 43/5, Praha 1, Staré Město, 11000, CZ
(740) JUDr. Jan Procházka LL.M., V celnici 1034/6, Praha 1, Nové Město, 11000
(210) O-581504
(591) Barevná
(510) (41) klubové služby (zábava), pořádání a vedení konferencí, pořádání a vedení osobních vzdělávacích fór, pořádání a vedení seminářů, pořádání a vedení symposií, pořádání a vedení workshopů, pořádání a vedení módních přehlídek pro zábavu, provozování rekreačních zařízení, provozování sportovních zařízení, služby nočního klubu (zábava), služby v oblasti vzdělávání, zábavy a sportu, výchova, vzdělávání, zábava a sportovní činnost, příprava a pořádání zábavných akcí, služby zábavní, vzdělávací a školicí, organizování zábavních a kulturních akcí, poskytování prostor k zábavním účelům; (43) poskytování jídla a nápojů, restaurace, bary, bufety, hotelové služby, jídelny, kavárny, pronájem jednacích místností, pronájem přechodného ubytování, rezervace přechodného ubytování, rezervace ubytování v hotelech, služby recepce pro přechodné ubytování, služby ubytovací kanceláře (hotely), zajištění stravování, poskytování stravovacích a ubytovacích služeb zejména v hotelích, penzionech, restauracích, kavárnách, barech a nočních klubech, catering (poskytování jídla a nápojů), zajišťování jídel v hotelích, pořádání svatebních recepcí (potraviny a nápoje), restaurační a barové služby, firemní akce (poskytování jídel a nápojů), hotelové restaurační služby, služby restauračních klubů pro soukromé členy, služby sommelierů, služby ochutnávky vín (zajištění nápojů); (45) plánování a zařizování svatebních obřadů, služby hotelového concierge.
- (511) 41, 43, 45

(540)

golden eye

(593) Obrazová

(111) **395639**

(220) 23.09.2022

(320) 23.09.2022

(442) 02.11.2022

(151) 08.02.2023

(730) **WIC Prague a.s.**, náměstí Curieových 43/5, Praha 1, Staré Město, 11000, CZ

(740) JUDr. Jan Procházka LL.M., V celnici 1034/6, Praha 1, Nové Město, 11000

(210) O-581505

(591) Barevná

(510) (41) klubové služby (zábava), pořádání a vedení konferencí, pořádání a vedení osobních vzdělávacích fór, pořádání a vedení seminářů, pořádání a vedení symposií, pořádání a vedení workshopů, pořádání a vedení módních přehlídek pro zábavu, provozování rekreačních zařízení, provozování sportovních zařízení, služby nočního klubu (zábava), služby v oblasti vzdělávání, zábavy a sportu, výchova, vzdělávání, zábava a sportovní činnost, příprava a pořádání zábavných akcí, služby zábavní, vzdělávací a školicí, organizování zábavních a kulturních akcí, poskytování prostor k zábavním účelům; (43) poskytování jídla a nápojů, restaurace, bary, bufety, hotelové služby, jídelny, kavárny, pronájem jednacích místností, pronájem přechodného ubytování, rezervace přechodného ubytování, rezervace ubytování v hotelech, služby recepce pro přechodné ubytování, služby ubytovací kanceláře (hotely), zajištění stravování, poskytování stravovacích a ubytovacích služeb zejména v hotelích, penzionech, restauracích, kavárnách, barech a nočních klubech, catering (poskytování jídla a nápojů), zajišťování jídel v hotelích, pořádání svatebních recepcí (potraviny a nápoje), restaurační a barové služby, firemní akce (poskytování jídel a nápojů), hotelové restaurační služby, služby restauračních klubů pro soukromé členy, služby sommelierů, služby ochutnávky vín (zajištění nápojů); (45) plánování a pořádání svatebních obřadů, služby hotelového concierge.

(511) 41, 43, 45

(540)



(593) Obrazová

(111) **395640**

(220) 23.09.2022

(320) 23.09.2022

(442) 02.11.2022

(151) 08.02.2023

(730) **WIC Prague a.s.**, náměstí Curieových 43/5, Praha 1, Staré Město, 11000, CZ

(740) JUDr. Jan Procházka LL.M., V celnici 1034/6, Praha 1, Nové Město, 11000

(210) O-581506

(591) Barevná

(510) (41) klubové služby (zábava), pořádání a vedení konferencí, pořádání a vedení osobních vzdělávacích fór, pořádání a vedení seminářů, pořádání a vedení symposií, pořádání a vedení workshopů, pořádání a vedení módních přehlídek pro zábavu, provozování rekreačních zařízení, provozování sportovních zařízení, služby nočního klubu (zábava), služby v oblasti vzdělávání, zábavy a sportu, výchova, vzdělávání, zábava a sportovní činnost, příprava a pořádání zábavných akcí, služby zábavní, vzdělávací a školicí, organizování zábavních a kulturních akcí, poskytování prostor k zábavním účelům; (43) poskytování jídla a nápojů, restaurace, bary, bufety, hotelové služby, jídelny, kavárny, pronájem jednacích místností, pronájem přechodného ubytování, rezervace přechodného ubytování, rezervace ubytování v hotelech, služby recepce pro přechodné ubytování, služby ubytovací kanceláře (hotely), zajištění stravování, poskytování stravovacích a ubytovacích služeb zejména v hotelích, penzionech, restauracích, kavárnách, barech a nočních klubech, catering (poskytování jídla a nápojů), zajišťování jídel v hotelích, pořádání svatebních recepcí (potraviny a nápoje), restaurační a barové služby, firemní akce (poskytování jídel a nápojů), hotelové restaurační služby, služby restauračních klubů pro soukromé členy, služby sommelierů, služby ochutnávky vín (zajištění nápojů); (45) plánování a pořádání svatebních obřadů, služby hotelového concierge.

(511) 41, 43, 45

(540)

golden eye 

činnost, příprava a pořádání zábavných akcí, služby zábavní, vzdělávací a školicí, organizování zábavních a kulturních akcí, poskytování prostor k zábavním účelům; (43) poskytování jídla a nápojů, restaurace, bary, bufety, hotelové služby, jídelny, kavárny, pronájem jednacích místností, pronájem přechodného ubytování, rezervace přechodného ubytování, rezervace ubytování v hotelech, služby recepce pro přechodné ubytování, služby ubytovací kanceláře (hotely), zajištění stravování, poskytování stravovacích a ubytovacích služeb zejména v hotelích, penzionech, restauracích, kavárnách, barech a nočních klubech, catering (poskytování jídla a nápojů), zajišťování jídel v hotelích, pořádání svatebních recepcí (potraviny a nápoje), restaurační a barové služby, firemní akce (poskytování jídel a nápojů), hotelové restaurační služby, služby restauračních klubů pro soukromé členy, služby sommelierů, služby ochutnávky vín (zajištění nápojů); (45) plánování a zařizování svatebních obřadů, služby hotelového concierge.

(511) 41, 43, 45

(540)

(593) Obrazová

(111) **395641**

(220) 23.09.2022

(320) 23.09.2022

(442) 02.11.2022

(151) 08.02.2023

(730) **WIC Prague a.s.**, náměstí Curieových 43/5, Praha 1, Staré Město, 11000, CZ

(740) JUDr. Jan Procházka LL.M., V celnici 1034/6, Praha 1, Nové Město, 11000

(210) O-581507

(510) (41) klubové služby (zábava), pořádání a vedení konferencí, pořádání a vedení osobních vzdělávacích fór, pořádání a vedení seminářů, pořádání a vedení symposií, pořádání a vedení workshopů, pořádání a vedení módních přehlídek pro zábavu, provozování rekreačních zařízení, provozování sportovních zařízení, služby nočního klubu (zábava), služby v oblasti vzdělávání, zábavy a sportu, výchova, vzdělávání, zábava a sportovní činnost, příprava a pořádání zábavných akcí, služby zábavní, vzdělávací a školicí, organizování zábavních a kulturních akcí, poskytování prostor k zábavním účelům; (43) poskytování jídla a nápojů, restaurace, bary, bufety, hotelové služby, jídelny, kavárny, pronájem jednacích místností, pronájem přechodného ubytování, rezervace přechodného ubytování, rezervace ubytování v hotelech, služby recepce pro přechodné ubytování, služby ubytovací kanceláře (hotely), zajištění stravování, poskytování stravovacích a ubytovacích služeb zejména v hotelích, penzionech, restauracích, kavárnách, barech a nočních klubech, catering (poskytování jídla a nápojů), zajišťování jídel v hotelích, pořádání svatebních recepcí (potraviny a nápoje), restaurační a barové služby, firemní akce (poskytování jídel a nápojů), hotelové restaurační služby, služby restauračních klubů pro soukromé členy, služby sommelierů, služby ochutnávky vín (zajištění nápojů); (45) plánování a zařizování svatebních obřadů, služby hotelového concierge.

(511) 41, 43, 45

(540)

Greenhouse

(592) Slovní

(111) **395642**

(220) 23.09.2022

(320) 23.09.2022

(442) 02.11.2022

(151) 08.02.2023

(730) **WIC Prague a.s.**, náměstí Curieových 43/5, Praha 1, Staré Město, 11000, CZ

(740) JUDr. Jan Procházka LL.M., V celnici 1034/6, Praha 1, Nové Město, 11000

(210) O-581508

(591) Barevná

(510) (41) klubové služby (zábava), pořádání a vedení konferencí, pořádání a vedení osobních vzdělávacích fór, pořádání a vedení seminářů, pořádání a vedení symposií, pořádání a vedení workshopů, pořádání a vedení módních přehlídek pro zábavu, provozování rekreačních zařízení, provozování sportovních zařízení, služby nočního klubu (zábava), služby v oblasti vzdělávání, zábavy a sportu, výchova, vzdělávání, zábava a sportovní

greenhouse

(593) Obrazová

(111) **395643**

(220) 23.09.2022

(320) 23.09.2022

(442) 02.11.2022

(151) 08.02.2023

(730) **WIC Prague a.s.**, náměstí Curieových 43/5, Praha 1, Staré Město, 11000, CZ

(740) JUDr. Jan Procházka LL.M., V celnici 1034/6, Praha 1, Nové Město, 11000

(210) O-581509

(591) Barevná

(510) (41) klubové služby (zábava), pořádání a vedení konferencí, pořádání a vedení osobních vzdělávacích fór, pořádání a vedení seminářů, pořádání a vedení symposií, pořádání a vedení workshopů, pořádání a vedení módních přehlídek pro zábavu, provozování rekreačních zařízení, provozování sportovních zařízení, služby nočního klubu (zábava), služby v oblasti vzdělávání, zábavy a sportu, výchova, vzdělávání, zábava a sportovní činnost, příprava a pořádání zábavných akcí, služby zábavní, vzdělávací a školicí, organizování zábavních a kulturních akcí, poskytování prostor k zábavním účelům; (43) poskytování jídla a nápojů, restaurace, bary, bufety, hotelové služby, jídelny, kavárny, pronájem jednacích místností, pronájem přechodného ubytování, rezervace přechodného ubytování, rezervace ubytování v hotelech, služby recepce pro přechodné ubytování, služby ubytovací kanceláře (hotely), zajištění stravování, poskytování stravovacích a ubytovacích služeb zejména v hotelích, penzionech, restauracích, kavárnách, barech a nočních klubech, catering (poskytování jídla a nápojů), zajišťování jídel v hotelích, pořádání svatebních recepcí (potraviny a nápoje), restaurační a barové služby, firemní akce (poskytování jídel a nápojů), hotelové restaurační služby, služby restauračních klubů pro soukromé členy, služby sommelierů, služby ochutnávky vín (zajištění nápojů); (45) plánování a zařizování svatebních obřadů, služby hotelového concierge.

(511) 41, 43, 45

(540)

(593) Obrazová

- (111) **395644**
(220) 23.09.2022
(320) 23.09.2022
(442) 02.11.2022
(151) 08.02.2023
(730) **WIC Prague a.s.**, náměstí Curieových 43/5, Praha 1, Staré Město, 11000, CZ
(740) JUDr. Jan Procházka LL.M., V celnici 1034/6, Praha 1, Nové Město, 11000
(210) O-581510
(591) Barevná
(510) (41) klubové služby (zábava), pořádání a vedení konferencí, pořádání a vedení osobních vzdělávacích fór, pořádání a vedení seminářů, pořádání a vedení symposií, pořádání a vedení workshopů, pořádání a vedení módních přehlídek pro zábavu, provozování rekreačních zařízení, provozování sportovních zařízení, služby nočního klubu (zábava), služby v oblasti vzdělávání, zábavy a sportu, výchova, vzdělávání, zábava a sportovní činnost, příprava a pořádání zábavních akcí, služby zábavní, vzdělávací a školicí, organizování zábavních a kulturních akcí, poskytování prostor k zábavním účelům; (43) poskytování jídla a nápojů, restaurace, bary, bufety, hotelové služby, jídelny, kavárny, pronájem jednacích místností, pronájem přechodného ubytování, rezervace přechodného ubytování, rezervace ubytování v hotelech, služby recepce pro přechodné ubytování, služby ubytovací kanceláře (hotely), zajištění stravování, poskytování stravovacích a ubytovacích služeb zejména v hotelích, penzionech, restauracích, kavárnách, barech a nočních klubech, catering (poskytování jídla a nápojů), zajišťování jídel v hotelích, pořádání svatebních recepcí (potraviny a nápoje), restaurační a barové služby, firemní akce (poskytování jídel a nápojů), hotelové restaurační služby, služby restauračních klubů pro soukromé členy, služby sommelierů, služby ochutnávky vín (zajištění nápojů); (45) plánování a pořádání svatebních obřadů, služby hotelového concierge.
(511) 41, 43, 45

(540)

(593) Obrazová

- (111) **395645**
(220) 23.09.2022
(320) 23.09.2022
(442) 02.11.2022
(151) 08.02.2023
(730) **WIC Prague a.s.**, náměstí Curieových 43/5, Praha 1, Staré Město, 11000, CZ
(740) JUDr. Jan Procházka LL.M., V celnici 1034/6, Praha 1, Nové Město, 11000
(210) O-581513
(591) Barevná
(510) (41) klubové služby (zábava), pořádání a vedení konferencí, pořádání a vedení osobních vzdělávacích fór, pořádání a vedení seminářů, pořádání a vedení symposií, pořádání a vedení workshopů, pořádání a vedení módních přehlídek pro zábavu, provozování rekreačních zařízení, provozování sportovních zařízení, služby nočního klubu (zábava), služby v oblasti vzdělávání, zábavy a sportu, výchova, vzdělávání, zábava a sportovní činnost, příprava a pořádání zábavních akcí, služby zábavní, vzdělávací a školicí, organizování zábavních a kulturních akcí, poskytování prostor k zábavním účelům; (43) poskytování jídla a nápojů, restaurace, bary, bufety, hotelové služby, jídelny, kavárny, pronájem jednacích místností, pronájem přechodného ubytování, rezervace přechodného ubytování, rezervace ubytování v hotelech, služby recepce pro přechodné ubytování, služby ubytovací kanceláře (hotely), zajištění stravování, poskytování stravovacích a ubytovacích služeb zejména v hotelích, penzionech, restauracích, kavárnách, barech a nočních klubech, catering (poskytování jídla a nápojů), zajišťování jídel v hotelích, pořádání svatebních recepcí (potraviny a nápoje), restaurační a barové služby, firemní akce (poskytování jídel a nápojů), hotelové restaurační služby, služby restauračních klubů pro soukromé členy, služby sommelierů, služby ochutnávky vín (zajištění nápojů); (45) plánování a pořádání svatebních obřadů, služby hotelového concierge.
(511) 41, 43, 45

(540)



přehlídek pro zábavu, provozování rekreačních zařízení, provozování sportovních zařízení, služby nočního klubu (zábava), služby v oblasti vzdělávání, zábavy a sportu, výchova, vzdělávání, zábava a sportovní činnost, příprava a pořádání zábavných akcí, služby zábavní, vzdělávací a školicí, organizování zábavních a kulturních akcí, poskytování prostor k zábavním účelům; (43) poskytování jídla a nápojů, restaurace, bary, bufety, hotelové služby, jídelny, kavárny, pronájem jednacích místností, pronájem přechodného ubytování, rezervace přechodného ubytování, rezervace ubytování v hotelech, služby recepce pro přechodné ubytování, služby ubytovací kanceláře (hotely), zajištění stravování, poskytování stravovacích a ubytovacích služeb zejména v hotelích, penzionech, restauracích, kavárnách, barech a nočních klubech, catering (poskytování jídla a nápojů), zajišťování jídel v hotelích, pořádání svatebních recepcí (potraviny a nápoje), restaurační a barové služby, firemní akce (poskytování jídel a nápojů), hotelové restaurační služby, služby restauračních klubů pro soukromé členy, služby sommelierů, služby ochutnávky vín (zajištění nápojů); (45) plánování a pořádání svatebních obřadů, služby hotelového concierge.

(511) 41, 43, 45

(540)

(593) Obrazová

(111) **395646**

(220) 23.09.2022

(320) 23.09.2022

(442) 02.11.2022

(151) 08.02.2023

(730) **WIC Prague a.s.**, náměstí Curieových 43/5, Praha 1, Staré Město, 11000, CZ

(740) JUDr. Jan Procházka LL.M., V celnici 1034/6, Praha 1, Nové Město, 11000

(210) O-581515

(510) (41) klubové služby (zábava), pořádání a vedení konferencí, pořádání a vedení osobních vzdělávacích fór, pořádání a vedení seminářů, pořádání a vedení symposií, pořádání a vedení workshopů, pořádání a vedení módních přehlídek pro zábavu, provozování rekreačních zařízení, provozování sportovních zařízení, služby nočního klubu (zábava), služby v oblasti vzdělávání, zábavy a sportu, výchova, vzdělávání, zábava a sportovní činnost, příprava a pořádání zábavných akcí, služby zábavní, vzdělávací a školicí, organizování zábavních a kulturních akcí, poskytování prostor k zábavním účelům; (43) poskytování jídla a nápojů, restaurace, bary, bufety, hotelové služby, jídelny, kavárny, pronájem jednacích místností, pronájem přechodného ubytování, rezervace přechodného ubytování, rezervace ubytování v hotelech, služby recepce pro přechodné ubytování, služby ubytovací kanceláře (hotely), zajištění stravování, poskytování stravovacích a ubytovacích služeb zejména v hotelích, penzionech, restauracích, kavárnách, barech a nočních klubech, catering (poskytování jídla a nápojů), zajišťování jídel v hotelích, pořádání svatebních recepcí (potraviny a nápoje), restaurační a barové služby, firemní akce (poskytování jídel a nápojů), hotelové restaurační služby, služby restauračních klubů pro soukromé členy, služby sommelierů, služby ochutnávky vín (zajištění nápojů); (45) plánování a pořádání svatebních obřadů, služby hotelového concierge.

(511) 41, 43, 45

(540)

Zlatá Praha

(592) Slovní

(111) **395647**

(220) 23.09.2022

(320) 23.09.2022

(442) 02.11.2022

(151) 08.02.2023

(730) **WIC Prague a.s.**, náměstí Curieových 43/5, Praha 1, Staré Město, 11000, CZ

(740) JUDr. Jan Procházka LL.M., V celnici 1034/6, Praha 1, Nové Město, 11000

(210) O-581516

(591) Barevná

(510) (41) klubové služby (zábava), pořádání a vedení konferencí, pořádání a vedení osobních vzdělávacích fór, pořádání a vedení seminářů, pořádání a vedení symposií, pořádání a vedení workshopů, pořádání a vedení módních



(593) Obrazová

(111) **395648**

(220) 23.09.2022

(320) 23.09.2022

(442) 02.11.2022

(151) 08.02.2023

(730) **WIC Prague a.s.**, náměstí Curieových 43/5, Praha 1, Staré Město, 11000, CZ

(740) JUDr. Jan Procházka LL.M., V celnici 1034/6, Praha 1, Nové Město, 11000

(210) O-581517

(591) Barevná

(510) (41) klubové služby (zábava), pořádání a vedení konferencí, pořádání a vedení osobních vzdělávacích fór, pořádání a vedení seminářů, pořádání a vedení symposií, pořádání a vedení workshopů, pořádání a vedení módních přehlídek pro zábavu, provozování rekreačních zařízení, provozování sportovních zařízení, služby nočního klubu (zábava), služby v oblasti vzdělávání, zábavy a sportu, výchova, vzdělávání, zábava a sportovní činnost, příprava a pořádání zábavných akcí, služby zábavní, vzdělávací a školicí, organizování zábavních a kulturních akcí, poskytování prostor k zábavním účelům; (43) poskytování jídla a nápojů, restaurace, bary, bufety, hotelové služby, jídelny, kavárny, pronájem jednacích místností, pronájem přechodného ubytování, rezervace přechodného ubytování, rezervace ubytování v hotelech, služby recepce pro přechodné ubytování, služby ubytovací kanceláře (hotely), zajištění stravování, poskytování stravovacích a ubytovacích služeb zejména v hotelích, penzionech, restauracích, kavárnách, barech a nočních klubech, catering (poskytování jídla a nápojů), zajišťování jídel v hotelích, pořádání svatebních recepcí (potraviny a nápoje), restaurační a barové služby, firemní akce (poskytování jídel a nápojů), hotelové restaurační služby, služby restauračních klubů pro soukromé členy, služby sommelierů, služby ochutnávky vín (zajištění nápojů); (45) plánování a pořádání svatebních obřadů, služby hotelového concierge.

(511) 41, 43, 45

(540)

ZLATÁ PRAHA

(593) Obrazová

(111) **395649**

(220) 23.09.2022

(320) 23.09.2022

(442) 02.11.2022

(151) 08.02.2023

(730) **WIC Prague a.s.**, náměstí Curieových 43/5, Praha 1, Staré Město, 11000, CZ

(740) JUDr. Jan Procházka LL.M., V celnici 1034/6, Praha 1, Nové Město, 11000

(210) O-581518

(591) Barevná

(510) (41) klubové služby (zábava), pořádání a vedení konferencí, pořádání a vedení osobních vzdělávacích fór, pořádání a vedení seminářů, pořádání a vedení symposií, pořádání a vedení workshopů, pořádání a vedení módních přehlídek pro zábavu, provozování rekreačních zařízení, provozování sportovních zařízení, služby nočního klubu (zábava), služby v oblasti vzdělávání, zábavy a sportu, výchova, vzdělávání, zábava a sportovní činnost, příprava a pořádání zábavných akcí, služby zábavní, vzdělávací a školicí, organizování zábavních a kulturních akcí, poskytování prostor k zábavním účelům; (43) poskytování jídla a nápojů, restaurace, bary, bufety, hotelové služby, jídelny, kavárny, pronájem jednacích místností, pronájem přechodného ubytování, rezervace přechodného ubytování, rezervace ubytování v hotelech, služby recepce pro přechodné ubytování, služby ubytovací kanceláře (hotely), zajištění stravování, poskytování stravovacích a ubytovacích služeb zejména v hotelích, penzionech, restauracích, kavárnách, barech a nočních klubech, catering (poskytování jídla a nápojů), zajišťování jídel v hotelích, pořádání svatebních recepcí (potraviny a nápoje), restaurační a barové služby, firemní akce (poskytování jídel a nápojů), hotelové restaurační služby, služby restauračních klubů pro soukromé členy, služby sommelierů, služby ochutnávky vín (zajištění nápojů); (45) plánování a zařizování svatebních obřadů, služby hotelového concierge.

(511) 41, 43, 45

(540)

ZLATÁ PRAHA 

(593) Obrazová

(111) **395650**

(220) 23.09.2022

(320) 23.09.2022

(442) 02.11.2022

(151) 08.02.2023

(730) **WIC Prague a.s.**, náměstí Curieových 43/5, Praha 1, Staré Město, 11000, CZ

(740) JUDr. Jan Procházka LL.M., V celnici 1034/6, Praha 1, Nové Město, 11000

(210) O-581519

(510) (41) klubové služby (zábava), pořádání a vedení konferencí, pořádání a vedení osobních vzdělávacích fór, pořádání a vedení seminářů, pořádání a vedení symposií, pořádání a vedení workshopů, pořádání a vedení módních přehlídek pro zábavu, provozování rekreačních zařízení, provozování sportovních zařízení, služby nočního klubu (zábava), služby v oblasti vzdělávání, zábavy a sportu, výchova, vzdělávání, zábava a sportovní činnost, příprava a pořádání zábavných akcí, služby zábavní, vzdělávací a školicí, organizování zábavních a kulturních akcí, poskytování prostor k zábavním účelům; (43) poskytování jídla a nápojů, restaurace, bary, bufety, hotelové služby, jídelny, kavárny, pronájem jednacích místností, pronájem přechodného ubytování, rezervace přechodného ubytování, rezervace ubytování v hotelech, služby recepce pro přechodné ubytování, služby ubytovací kanceláře (hotely), zajištění stravování, poskytování stravovacích a ubytovacích služeb zejména v hotelích, penzionech, restauracích, kavárnách, barech a nočních klubech, catering (poskytování jídla a nápojů), zajišťování jídel v hotelích, pořádání svatebních recepcí (potraviny a nápoje), restaurační a barové služby, firemní akce (poskytování jídel a nápojů), hotelové restaurační služby, služby restauračních klubů pro soukromé členy, služby sommelierů, služby ochutnávky vín (zajištění nápojů); (44) lázeňské služby, masáže, sauny, kosmetická péče, služby péče o krásu poskytované lázněmi, aplikace kosmetických výrobků na tělo, aplikace kosmetických výrobků na obličej, kosmetické služby péče o tělo, kosmetické ošetřování, služby lázeňských koupelí v interiéru, hygienická a kosmetická péče, poskytování služeb vířivek, lázně, solária.

(511) 41, 43, 44

(540)

Tilia Garden

(592) Slovní

(111) **395651**

(220) 23.09.2022

(320) 23.09.2022

(442) 02.11.2022

(151) 08.02.2023

(730) **WIC Prague a.s.**, náměstí Curieových 43/5, Praha 1, Staré Město, 11000, CZ

(740) JUDr. Jan Procházka LL.M., V celnici 1034/6, Praha 1, Nové Město, 11000

(210) O-581520

(591) Barevná

(510) (41) klubové služby (zábava), pořádání a vedení konferencí, pořádání a vedení osobních vzdělávacích fór, pořádání a vedení seminářů, pořádání a vedení symposií, pořádání a vedení workshopů, pořádání a vedení módních přehlídek pro zábavu, provozování rekreačních zařízení, provozování sportovních zařízení, služby nočního klubu (zábava), služby v oblasti vzdělávání, zábavy a sportu, výchova, vzdělávání, zábava a sportovní činnost, příprava a pořádání zábavných akcí, služby zábavní, vzdělávací a školicí, organizování zábavních a kulturních akcí, poskytování prostor k zábavním účelům; (43) poskytování jídla a nápojů, restaurace, bary, bufety, hotelové služby, jídelny, kavárny, pronájem jednacích místností, pronájem přechodného ubytování, rezervace přechodného ubytování, rezervace ubytování v hotelech, služby recepce pro přechodné ubytování, služby ubytovací kanceláře (hotely), zajištění stravování, poskytování stravovacích a ubytovacích služeb zejména v hotelích, penzionech, restauracích, kavárnách, barech a nočních klubech, catering (poskytování jídla a nápojů), zajišťování jídel v hotelích, pořádání svatebních recepcí (potraviny a nápoje), restaurační a barové služby, firemní akce (poskytování jídel a nápojů), hotelové restaurační služby, služby restauračních klubů pro soukromé členy, služby sommelierů, služby ochutnávky vín (zajištění nápojů); (44) lázeňské služby, masáže, sauny, kosmetická péče, služby péče o krásu poskytované lázněmi, aplikace kosmetických výrobků na tělo, aplikace kosmetických výrobků na obličej, kosmetické služby péče o tělo, kosmetické ošetřování, služby lázeňských koupelí v interiéru, hygienická a kosmetická péče, poskytování služeb vířivek, lázně, solária.

(511) 41, 43, 44
(540)

Tilia Garden

(593) Obrazová

(111) **395652**
(220) 23.09.2022
(320) 23.09.2022
(442) 02.11.2022
(151) 08.02.2023
(730) **WIC Prague a.s.**, náměstí Curieových 43/5, Praha 1, Staré Město, 11000, CZ
(740) JUDr. Jan Procházka LL.M., V celnici 1034/6, Praha 1, Nové Město, 11000
(210) O-581521
(591) Barevná
(510) (41) klubové služby (zábava), pořádání a vedení konferencí, pořádání a vedení osobních vzdělávacích fór, pořádání a vedení seminářů, pořádání a vedení symposií, pořádání a vedení workshopů, pořádání a vedení módních přehlídek pro zábavu, provozování rekreačních zařízení, provozování sportovních zařízení, služby nočního klubu (zábava), služby v oblasti vzdělávání, zábavy a sportu, výchova, vzdělávání, zábava a sportovní činnost, příprava a pořádání zábavných akcí, služby zábavní, vzdělávací a školicí, organizování zábavních a kulturních akcí, poskytování prostor k zábavním účelům; (43) poskytování jídla a nápojů, restaurace, bary, bufety, hotelové služby, jídelny, kavárny, pronájem jednacích místností, pronájem přechodného ubytování, rezervace přechodného ubytování, rezervace ubytování v hotelech, služby recepce pro přechodné ubytování, služby ubytovací kanceláře (hotely), zajištění stravování, poskytování stravovacích a ubytovacích služeb zejména v hotelích, penzionech, restauracích, kavárnách, barech a nočních klubech, catering (poskytování jídla a nápojů), zajišťování jídel v hotelích, pořádání svatebních recepcí (potraviny a nápoje), restaurační a barové služby, firemní akce (poskytování jídel a nápojů), hotelové restaurační služby, služby restauračních klubů pro soukromé členy, služby sommelierů, služby ochutnávky vín (zajištění nápojů); (44) lázeňské služby, masáže, sauny, kosmetická péče, služby péče o krásu poskytované lázněmi, aplikace kosmetických výrobků na tělo, aplikace kosmetických výrobků na obličej, kosmetické služby péče o tělo, kosmetické ošetřování, služby lázeňských koupelí v interiéru, hygienická a kosmetická péče, poskytování služeb vířivek, lázně, solária.

o krásu poskytované lázněmi, aplikace kosmetických výrobků na tělo, aplikace kosmetických výrobků na obličej, kosmetické služby péče o tělo, kosmetické ošetřování, služby lázeňských koupelí v interiéru, hygienická a kosmetická péče, poskytování služeb vířivek, lázně, solária.

(511) 41, 43, 44
(540)

T

(593) Obrazová

(111) **395653**
(220) 23.09.2022
(320) 23.09.2022
(442) 02.11.2022
(151) 08.02.2023
(730) **WIC Prague a.s.**, náměstí Curieových 43/5, Praha 1, Staré Město, 11000, CZ
(740) JUDr. Jan Procházka LL.M., V celnici 1034/6, Praha 1, Nové Město, 11000
(210) O-581522
(591) Barevná
(510) (41) klubové služby (zábava), pořádání a vedení konferencí, pořádání a vedení osobních vzdělávacích fór, pořádání a vedení seminářů, pořádání a vedení symposií, pořádání a vedení workshopů, pořádání a vedení módních přehlídek pro zábavu, provozování rekreačních zařízení, provozování sportovních zařízení, služby nočního klubu (zábava), služby v oblasti vzdělávání, zábavy a sportu, výchova, vzdělávání, zábava a sportovní činnost, příprava a pořádání zábavných akcí, služby zábavní, vzdělávací a školicí, organizování zábavních a kulturních akcí, poskytování prostor k zábavním účelům; (43) poskytování jídla a nápojů, restaurace, bary, bufety, hotelové služby, jídelny, kavárny, pronájem jednacích místností, pronájem přechodného ubytování, rezervace přechodného ubytování, rezervace ubytování v hotelech, služby recepce pro přechodné ubytování, služby ubytovací kanceláře (hotely), zajištění stravování, poskytování stravovacích a ubytovacích služeb zejména v hotelích, penzionech, restauracích, kavárnách, barech a nočních klubech, catering (poskytování jídla a nápojů), zajišťování jídel v hotelích, pořádání svatebních recepcí (potraviny a nápoje), restaurační a barové služby, firemní akce (poskytování jídel a nápojů), hotelové restaurační služby, služby restauračních klubů pro soukromé členy, služby sommelierů, služby ochutnávky vín (zajištění nápojů); (44) lázeňské služby, masáže, sauny, kosmetická péče, služby péče o krásu poskytované lázněmi, aplikace kosmetických výrobků na tělo, aplikace kosmetických výrobků na obličej, kosmetické služby péče o tělo, kosmetické ošetřování, služby lázeňských koupelí v interiéru, hygienická a kosmetická péče, poskytování služeb vířivek, lázně, solária.

(511) 41, 43, 44

(540)

služby v oblasti účetnictví, poskytování digitalizovaných obchodních informací, poradenství v oblasti auditů; (42) poskytování dočasného použití počítačového softwaru pro vkládání účetních dokladů prostřednictvím počítačových sítí, intranetů a internetu bez možnosti stažení, digitalizace dokumentů, digitalizace dokladů pro třetí osoby.

(511) 9, 35, 42
(540)

Tilia Garden T

(593) Obrazová



(111) **395654**

(220) 26.09.2022
(320) 26.09.2022
(442) 02.11.2022
(151) 08.02.2023

(730) **Mikš Jan JUDr.**, Dieselova 258/26, Praha 10, Petrovice, 10900, CZ

(740) KOREJZOVA LEGAL v.o.s., JUDr. Petra Sauvage de Brantes, advokátka, Korunní 810/104, Praha 10, Vinohrady, 10100

(210) O-581523

(510) (32) minerální vody, šumivé nápoje a jiné nápoje nealkoholické, nápoje a šťávy ovocné, sirupy a přípravky ke zhotovování nápojů.

(511) 32
(540)



(593) Obrazová

(111) **395655**

(220) 27.09.2022
(320) 27.09.2022
(442) 02.11.2022
(151) 08.02.2023

(730) **BENE CB spol. s r.o.**, E. Rošického 460/12, České Budějovice, České Budějovice 2, 37005, CZ

(740) PatentCentrum Sedlák & Partners s.r.o., Okružní 2824, České Budějovice, České Budějovice 3, 37001

(210) O-581554

(591) Barevná

(510) (9) kancelářské a podnikové počítačové aplikace, softwarové aplikace ke stažení pro správu informací, pro přenos dat a informací, software pro vedení účetnictví, účetní stroje; (35) účetnictví pro třetí strany, provozní účetnictví, kontrola a vedení účetnictví, fakturace, daňové poradenství, obchodní služby automatizovaného účetnictví, poradenské a informační

(593) Obrazová

(111) **395656**

(220) 27.09.2022
(320) 27.09.2022
(442) 02.11.2022
(151) 08.02.2023

(730) **Eventsupport s.r.o.**, Barunčina 1852/38, Praha 4, Modřany, 18200, CZ

(210) O-581555

(510) (35) příprava a pořádání propagačních akcí; (41) pořádání hudebních akcí, pořádání [organizace] kulturních aktivit, organizování sportovních akcí a sportovních soutěží.

(511) 35, 41
(540)



(593) Obrazová

(111) **395657**

(220) 27.09.2022
(320) 27.09.2022
(442) 02.11.2022
(151) 08.02.2023

(730) **PPL CZ s.r.o.**, K Borovému 99, Říčany, Jazlovce, 25101, CZ

- (740) Mgr. Filip Záděra Ph.D., advokát, Slezská 949/32, Praha 2, Vinohrady, 12000
(210) O-581556
(510) (16) papír a lepenka, tiskárenské výrobky, papírnické zboží a kancelářské potřeby s výjimkou nábytku, plastové archy, fólie a sáčky pro balení a obaly; (35) reklama, propagace, řízení obchodní činnosti, obchodní administrativa, kancelářské práce; (38) telekomunikace; (39) doprava, balení a skladování zboží, organizování cest.
(511) 16, 35, 38, 39
(540)
(592) Slovní

PPL BALÍK PRO TEBE

- (111) **395658**
(220) 27.09.2022
(320) 27.09.2022
(442) 02.11.2022
(151) 08.02.2023
(730) **PPL CZ s.r.o.**, K Borovému 99, Říčany, Jazlovce, 25101, CZ
(740) Mgr. Filip Záděra Ph.D., advokát, Slezská 949/32, Praha 2, Vinohrady, 12000
(210) O-581557
(510) (6) kovové kontejnery pro skladování nebo přepravu; (7) prodejní automaty; (9) média se záznamem a stahovatelná média, počítačový software, registrační pokladny, výpočetní zařízení; (35) reklama, propagace, řízení obchodní činnosti, obchodní administrativa, kancelářské práce; (38) telekomunikační služby; (39) doprava, balení a skladování zboží, organizování cest.
(511) 6, 7, 9, 35, 38, 39
(540)
(592) Slovní

PPL VÝDEJNÍ MÍSTA

- (111) **395659**
(220) 27.09.2022
(320) 27.09.2022
(442) 02.11.2022
(151) 08.02.2023
(730) **Ďoubalová Adéla Mgr.**, č. p. 38, Malešov, 28541, CZ
(210) O-581560
(510) (21) hrnky, šálky, hrnky, hrnky na kávu, skleničky na víno, skleničky na alkohol, talířky; (30) cukrovinky, kakao, zmrzlina, káva, zrnková káva, ochucená káva, káva (nepražená), nepražená káva, mletá káva, instantní káva, makronky [pečivo], dorty, čaj; (43) kavárna, kavárny, dočasné ubytování, zajišťování hromadného stravování (catering), restaurace, delikatesy (restaurace).
(511) 21, 30, 43
(540)
(592) Slovní

Zrnko v hrnku

- (111) **395660**
(220) 28.09.2022
(320) 28.09.2022
(442) 02.11.2022
(151) 08.02.2023
(730) **Ultra Premium Brands - Central Europe s.r.o.**, Nad vodovodem 1442/32, Praha 10, Strašnice, 10000, CZ
(210) O-581562
(510) (33) alkoholické nápoje (destiláty).
(511) 33
(540)
(592) Slovní

HOGO FOGO rum

- (111) **395661**
(220) 29.09.2022
(320) 29.09.2022
(442) 02.11.2022
(151) 08.02.2023
(730) **newstream agency a.s.**, Sokolovská 85/104, Praha 8, Karlín, 18600, CZ

- (740) Macek and Partners, Jiří Macek, Kloboukova 2191/4, Praha 4, Chodov, 14800
(210) O-581565
(510) (35) marketing, pronájem reklamní doby v komunikačních médiích, reklama (propagace), rozhlasová reklama, styky s veřejností, televizní reklama, reklama online; (38) bezdrátové vysílání, přenos digitálních souborů, přenos zpráv a obrazových informací pomocí počítačů, rozhlasové vysílání, televizní vysílání, vysílání kabelové televize, informační kanceláře, poskytování internetových diskusních fór, poskytování on-line fór, poskytování přístupu k databázím, streaming dat, tiskové agentury, tiskové kanceláře; (41) elektronické publikování (DTP), filmová produkce jiná než reklamní, nahrávání video pásků, obrazové zpravodajství, poskytování on-line videí bez možnosti stažení, pronájem audio nahrávek, pronájem video pásků, reportéřské služby, rozhlasová zábava, výroba rozhlasových a televizních programů, střih video pásků, televizní zábava, zpravodajské služby, vzdělávací informace, vzdělávání, fotografování, poskytování on-line elektronických publikací (bez možnosti stažení), texty (psaní textů) jiné než reklamní, texty (zveřejňování -) kromě reklamních, vydávání elektronických knih a časopisů on-line, vydávání knih, vydávání textů, s výjimkou reklamních nebo náborových, živé představení, živé vystoupení (organizování -).
(511) 35, 38, 41
(540)

NS realitní klub

- (592) Slovní
- (111) **395662**
(220) 29.09.2022
(320) 29.09.2022
(442) 02.11.2022
(151) 08.02.2023
(730) **FAST ČR, a.s.**, U Sanitasu 1621, Říčany, 25101, CZ
(740) **KOREJZOVA LEGAL v.o.s.**, JUDr. Petra Sauvage de Brantes, advokátka, Korunní 810/104, Praha 10, Vinohrady, 10100
(210) O-581567
(591) Barevná
(510) (35) maloobchodní prodej audiovizuálního zařízení, zařízení v oblasti informačních technologií, vybavení pro ohřev (potravin a nápojů), vybavení pro chlazení (potravin a nápojů), přípravků na výrobu nápojů, přístrojů sloužících k navigaci, vybavení pro vaření jídel, kuchyňských potřeb, hraček, časoměrných přístrojů, světel, šperků, nádobí, maloobchodní služby obchodních domů související s prodejem kosmetických výrobků, toaletních přípravků, strojů pro domácnost, ručních nástrojů, optických výrobků, domácích elektrických a elektronických zařízení, prezentace výrobků v komunikačních médiích pro účely maloobchodu, inzertní, reklamní a propagační služby, pomoc při řízení obchodní činnosti, obchodní administrativa, kancelářské práce, marketingové služby, zprostředkování obchodních záležitostí, zprostředkování obchodních a komerčních kontaktů, organizování a řízení zákaznických věrnostních programů, rozmnožování a tisk reklamních a propagačních dokumentů, automatizované zpracování dat, služby v oblasti aranžování výkladních skříní maloobchodních prodejen, prezentace zboží a služeb elektronickou cestou, také v rámci služeb takzvaného teleshoppingu a homeshoppingu, předváděcí akce a výstavy pro reklamní a obchodní účely; (37) údržba a opravy přístrojů na měření času, instalace a opravy elektrických spotřebičů, údržba, servis a opravy domácích a kuchyňských spotřebičů; (38) telekomunikační služby, přenos veřejných informací, zpráv a obrázků pomocí počítačů, šíření elektronických časopisů a jiných periodik, knih a dalších informací v počítačových sítích, zprostředkovatelská služba v telekomunikačních službách a v šíření informací, počítačová komunikace, elektronická pošta, provozování informačních sítí a systémů, včetně elektronických, zejména on-line systémů, poskytování telekomunikačního přístupu k databázím.
(511) 35, 37, 38

(540)

PLANEO
S ÚSMĚVEM PRO VŠECHNY

(593) Obrazová

(111) **395663**

(220) 29.09.2022

(320) 29.09.2022

(442) 02.11.2022

(151) 08.02.2023

(730) **Mattoni 1873 a.s.**, Horova 1361/3, Karlovy Vary, 36001, CZ

(740) JUDr. Josef Mrázek DrSc., advokát, Pernerova 293/11, Praha 8, Karlín, 18600

(210) O-581586

(591) Barevná

(510) (29) mléko, mléko v prášku, krystalizované, ochucené a šlehané mléko, mléčné výrobky, zejména mléčné dezerty, jogurtové nápoje, pěny, máslové krémy a šlehačky, šlehačky a máslové krémy na dezerty, sladká smetana a čerstvá šlehačka, máslo, přírodní nebo ochucené nápoje složené hlavně z mléka anebo mléčných výrobků, mléčné nápoje obsahující ovoce, kvašené přírodní či ochucené mléčné výrobky, přesnídávky, zejména mléčné přesnídávky, mimo zmrzliny, ledového mléka a mražených jogurtů, sýrové přesnídávky, sýry, sýrové pomazánky, zrající sýry, zrající sýry s plísní, nezralé čerstvé sýry a sýry naložené v solném láku, tvarohové sýry, čerstvé sýry v tekutém nebo pastovém stavu, jogurtové sýry, jogurty; (30) káva, čaj, kakao, čokoláda, kávové nápoje, kakaové nápoje, čokoládové nápoje, cukr, rýže, burizony, tapioka, mouka, dorty a koláče sladké či slané, pizzy, přírodní či ochucená anebo plněná těsta, přípravky vyrobené z obilnin, snídaně obilniny, hotová jídla obsahující převážně těsto, jídla vyrobená převážně z dortového těsta, chléb, suchary, sušenky sladké nebo kořeněné, oplatky, vafle, koláče, cukrářské výrobky, všechny uvedené výrobky buď jako přírodní anebo obalované anebo plněné anebo ochucené, sladké nebo slané předkrmy obsahující chléb, sušenky nebo cukrářské těsto, cukrovinky, jedlé cukrové polevy, jedlé cukrové polevy vyrobené převážně z jogurtu, zmrzliny, ledu do potravin, mražených jogurtů (jedlé cukrové polevy), ochucený led, med, sůl, hořčice, ocet, omáčky (chuťové přísady), sladké omáčky spadající do této třídy, omáčky na těstoviny; (32) minerální vody, pramenité vody, stolní vody, limonády, piva, nealkoholické šumivé nápoje, šťávy ovocné, sirupy na výrobu nápojů, sirupy pro limonády, minerální vody ochucené a jiné nealkoholické nápoje, přípravky na výrobu minerální vody, přírodní či perlivé vody (minerální nebo neminerální), ovocné nebo zeleninové šťávy (nápoje), nealkoholické ovocné nebo zeleninové nápoje, sodovky, zázvorové limonády, šerbety jako nápoje, nápojové přípravky, nealkoholické ovocné nebo zeleninové výtažky používané při přípravě nápojů, nealkoholické nápoje obsahující činidla pro mléčné kvašení.

(511) 29, 30, 32

(540)



(554) Prostorová

(111) **395664**

(220) 29.09.2022

(320) 29.09.2022

(442) 02.11.2022

(151) 08.02.2023

(730) **Mattoni 1873 a.s.**, Horova 1361/3, Karlovy Vary, 36001, CZ

(740) JUDr. Josef Mrázek DrSc., advokát, Pernerova 293/11, Praha 8, Karlín, 18600

(210) O-581587

(591) Barevná

(510) (29) mléko, mléko v prášku, krystalizované, ochucené a šlehané mléko, mléčné výrobky, zejména mléčné dezerty, jogurtové nápoje, pěny, máslové krémy a šlehačky, šlehačky a máslové krémy na dezerty, sladká smetana a čerstvá šlehačka, máslo, přírodní nebo ochucené nápoje složené hlavně z mléka anebo mléčných výrobků, mléčné nápoje obsahující ovoce, kvašené přírodní či ochucené mléčné výrobky, přesnídávky, zejména mléčné přesnídávky, mimo zmrzliny, ledového mléka a mražených jogurtů, sýrové přesnídávky, sýry, sýrové pomazánky, zrající sýry, zrající sýry s plísní, nezralé čerstvé sýry a sýry naložené v solném láku, tvarohové sýry, čerstvé sýry v tekutém nebo pastovém stavu, jogurtové sýry, jogurty; (30) káva, čaj, kakao, čokoláda, kávové nápoje, kakaové nápoje, čokoládové nápoje, cukr, rýže, burizony, tapioka, mouka, dorty a koláče sladké či slané, pizzy, přírodní či ochucená anebo plněná těsta, přípravky vyrobené z obilnin, snídaně obilniny, hotová jídla obsahující převážně těsto, jídla vyrobená převážně z dortového těsta, chléb, suchary, sušenky sladké nebo kořeněné, oplatky, vafle, koláče, cukrářské výrobky, všechny uvedené výrobky buď jako přírodní anebo obalované anebo plněné anebo ochucené, sladké nebo slané předkrmy obsahující chléb, sušenky nebo cukrářské těsto, cukrovinky, jedlé cukrové polevy, jedlé cukrové polevy vyrobené převážně z jogurtu, zmrzliny, ledu do potravin, mražených jogurtů (jedlé cukrové polevy), ochucený led, med, sůl, hořčice, ocet, omáčky (chuťové přísady), sladké omáčky spadající do této třídy, omáčky na těstoviny; (32) minerální vody, pramenité vody, stolní vody, limonády, piva, nealkoholické šumivé nápoje, šťávy ovocné, sirupy na výrobu nápojů, sirupy pro limonády, minerální vody ochucené a jiné nealkoholické nápoje, přípravky na výrobu minerální vody, přírodní či perlivé vody (minerální nebo neminerální), ovocné nebo zeleninové šťávy (nápoje), nealkoholické ovocné nebo zeleninové nápoje, sodovky, zázvorové limonády, šerbety jako nápoje, nápojové přípravky, nealkoholické ovocné nebo zeleninové výtažky používané při přípravě nápojů, nealkoholické nápoje obsahující činidla pro mléčné kvašení.

(511) 29, 30, 32

(540)



(554) Prostorová

(111) **395665**

(220) 29.09.2022

(320) 29.09.2022

(442) 02.11.2022

(151) 08.02.2023

(730) **Mattoni 1873 a.s.**, Horova 1361/3, Karlovy Vary, 36001, CZ

(740) JUDr. Josef Mrázek DrSc., advokát, Pernerova 293/11, Praha 8, Karlín, 18600

(210) O-581588

(591) Barevná

(510) (29) mléko, mléko v prášku, krystalizované, ochucené a šlehané mléko, mléčné výrobky, zejména mléčné dezerty, jogurtové nápoje, pěny, máslové krémy a šlehačky, šlehačky a máslové krémy na dezerty, sladká smetana a čerstvá šlehačka, máslo, přírodní nebo ochucené nápoje složené hlavně z mléka anebo mléčných výrobků, mléčné nápoje obsahující ovoce, kvašené přírodní či ochucené mléčné výrobky, přesnídávky, zejména mléčné přesnídávky, mimo zmrzliny, ledového mléka a mražených jogurtů, sýrové přesnídávky, sýry, sýrové pomazánky, zrající sýry, zrající sýry s plísní, nezralé čerstvé sýry a sýry naložené v solném láku, tvarohové sýry, čerstvé sýry v tekutém nebo pastovém stavu, jogurtové sýry, jogurty; (30) káva, čaj, kakao, čokoláda, kávové nápoje, kakaové nápoje, čokoládové nápoje, cukr, rýže, burizony, tapioka, mouka, dorty a koláče sladké či slané, pizzy, přírodní či ochucená anebo plněná těsta, přípravky vyrobené z obilnin, snídaně obilniny, hotová jídla obsahující převážně těsto, jídla vyrobená převážně z dortového těsta, chléb, suchary, sušenky sladké nebo kořeněné, oplatky, vafle, koláče, cukrářské výrobky, všechny uvedené výrobky buď jako přírodní anebo obalované anebo plněné anebo ochucené, sladké nebo slané předkrmky obsahující chléb, sušenky nebo cukrářské těsto, cukrovinky, jedlé cukrové polevy, jedlé cukrové polevy vyrobené převážně z jogurtu, zmrzliny, ledu do potravin, mražených jogurtů (jedlé cukrové polevy), ochucený led, med, sůl, hořčice, ocet, omáčky (chuťové přísady), sladké omáčky spadající do této třídy, omáčky na těstoviny; (32) minerální vody, pramenité vody, stolní vody, limonády, piva, nealkoholické šumivé nápoje, šťávy ovocné, sirupy na výrobu nápojů, sirupy pro limonády, minerální vody ochucené a jiné nealkoholické nápoje, přípravky na výrobu minerální vody, přírodní či perlivé vody (minerální nebo neminerální), ovocné nebo zeleninové šťávy (nápoje), nealkoholické ovocné nebo zeleninové nápoje, sodovky, zázvorové limonády, šerbety jako nápoje, nápojové přípravky, nealkoholické ovocné nebo zeleninové výtažky používané při přípravě nápojů, nealkoholické nápoje obsahující činidla pro mléčné kvašení.

(511) 29, 30, 32

(540)



(554) Prostorová

(111) **395666**

(220) 29.09.2022

(320) 29.09.2022

(442) 02.11.2022

(151) 08.02.2023

(730) **Mattoni 1873 a.s.**, Horova 1361/3, Karlovy Vary, 36001, CZ

(740) JUDr. Josef Mrázek DrSc., advokát, Pernerova 293/11, Praha 8, Karlín, 18600

(210) O-581589

(591) Barevná

(510) (29) mléko, mléko v prášku, krystalizované, ochucené a šlehané mléko, mléčné výrobky, zejména mléčné dezerty, jogurtové nápoje, pěny, máslové krémy a šlehačky, šlehačky a máslové krémy na dezerty, sladká smetana a čerstvá šlehačka, máslo, přírodní nebo ochucené nápoje složené hlavně z mléka anebo mléčných výrobků, mléčné nápoje obsahující ovoce, kvašené přírodní či ochucené mléčné výrobky, přesnídávky, zejména mléčné přesnídávky, mimo zmrzliny, ledového mléka a mražených jogurtů, sýrové přesnídávky, sýry, sýrové pomazánky, zrající sýry, zrající sýry s plísní, nezralé čerstvé sýry a sýry naložené v solném láku, tvarohové sýry, čerstvé sýry v tekutém nebo pastovém stavu, jogurtové sýry, jogurty; (30) káva, čaj, kakao, čokoláda, kávové nápoje, kakaové nápoje, čokoládové nápoje, cukr, rýže, burizony, tapioka, mouka, dorty a koláče sladké či slané, pizzy, přírodní či ochucená anebo plněná těsta, přípravky vyrobené z obilnin, snídaně obilniny, hotová jídla obsahující převážně těsto, jídla vyrobená převážně z dortového těsta, chléb, suchary, sušenky sladké nebo kořeněné, oplatky, vafle, koláče, cukrářské výrobky, všechny uvedené výrobky buď jako přírodní anebo obalované anebo plněné anebo ochucené, sladké nebo slané předkrmky obsahující chléb, sušenky nebo cukrářské těsto, cukrovinky, jedlé cukrové polevy, jedlé cukrové polevy vyrobené převážně z jogurtu, zmrzliny, ledu do potravin, mražených jogurtů (jedlé cukrové polevy), ochucený led, med, sůl, hořčice, ocet, omáčky (chuťové přísady), sladké omáčky spadající do této třídy, omáčky na těstoviny; (32) minerální vody, pramenité vody, stolní vody, limonády, piva, nealkoholické šumivé nápoje, šťávy ovocné, sirupy na výrobu nápojů, sirupy pro limonády, minerální vody ochucené a jiné nealkoholické nápoje, přípravky na výrobu minerální vody, přírodní či perlivé vody (minerální nebo neminerální), ovocné nebo zeleninové šťávy (nápoje), nealkoholické ovocné nebo zeleninové nápoje, sodovky, zázvorové limonády, šerbety jako nápoje, nápojové přípravky, nealkoholické ovocné nebo zeleninové výtažky používané při přípravě nápojů, nealkoholické nápoje obsahující činidla pro mléčné kvašení.

(511) 29, 30, 32

(540)



(554) Prostorová

- (111) **395667**
(220) 29.09.2022
(320) 29.09.2022
(442) 02.11.2022
(151) 08.02.2023
(730) **Mattoni 1873 a.s.**, Horova 1361/3, Karlovy Vary, 36001, CZ
(740) JUDr. Josef Mrázek DrSc., advokát, Pernerova 293/11, Praha 8, Karlín, 18600
(210) O-581590
(591) Barevná
(510) (29) mléko, mléko v prášku, krystalizované, ochucené a šlehané mléko, mléčné výrobky, zejména mléčné dezerty, jogurtové nápoje, pěny, máslové krémy a šlehačky, šlehačky a máslové krémy na dezerty, sladká smetana a čerstvá šlehačka, máslo, přírodní nebo ochucené nápoje složené hlavně z mléka anebo mléčných výrobků, mléčné nápoje obsahující ovoce, kvašené přírodní či ochucené mléčné výrobky, přesnídávkové, zejména mléčné přesnídávkové, mimo zmrzliny, ledového mléka a mražených jogurtů, sýrové přesnídávkové, sýry, sýrové pomazánky, zrající sýry, zrající sýry s plísní, nezralé čerstvé sýry a sýry naložené v solném láku, tvarohové sýry, čerstvé sýry v tekutém nebo pastovém stavu, jogurtové sýry, jogurty; (30) káva, čaj, kakao, čokoláda, kávové nápoje, kakaové nápoje, čokoládové nápoje, cukr, rýže, burizony, tapioka, mouka, dorty a koláče sladké či slané, pizzy, přírodní či ochucená anebo plněná těsta, přípravky vyrobené z obilnin, snídaně obilniny, hotová jídla obsahující převážně těsto, jídla vyrobená převážně z dortového těsta, chléb, suchary, sušenky sladké nebo kořeněné, oplatky, vafle, koláče, cukrářské výrobky, všechny uvedené výrobky buď jako přírodní anebo obalované anebo plněné anebo ochucené, sladké nebo slané předkrmy obsahující chléb, sušenky nebo cukrářské těsto, cukrovinky, jedlé cukrové polevy, jedlé cukrové polevy vyrobené převážně z jogurtu, zmrzliny, ledu do potravin, mražených jogurtů (jedlé cukrové polevy), ochucený led, med, sůl, hořčice, ocet, omáčky (chuťové přísady), sladké omáčky spadající do této třídy, omáčky na těstoviny; (32) minerální vody, pramenité vody, stolní vody, limonády, piva, nealkoholické šumivé nápoje, šťávy ovocné, sirupy na výrobu nápojů, sirupy pro limonády, minerální vody ochucené a jiné nealkoholické nápoje, přípravky na výrobu minerální vody, přírodní či perlivé vody (minerální nebo neminerální), ovocné nebo zeleninové šťávy (nápoje), nealkoholické ovocné nebo zeleninové nápoje, sodovky, zázvorové limonády, šerbety jako nápoje, nápojové přípravky, nealkoholické ovocné nebo zeleninové výtažky používané při přípravě nápojů, nealkoholické nápoje obsahující činidla pro mléčné kvašení.
- (511) 29, 30, 32

(540)



(554) Prostorová

- (111) **395668**
(220) 30.09.2022
(320) 30.09.2022
(442) 02.11.2022
(151) 08.02.2023
(730) **Vaše DEDRA, s.r.o.**, Podhradní 69, Česká Skalice, 55203, CZ
(210) O-581606
(510) (1) chemické výrobky určené pro průmysl, vědu a fotografii, jakož i pro zemědělství a lesnictví; (3) přípravky pro bělení a jiné prací prostředky, přípravky pro čištění, leštění, odmašťování a broušení, mýdla, parfumerie, vonné oleje, kosmetika, vlasové vody, zubní pasty; (21) mopy, stírací mopy, mopy (smetáky), hlavice na mopy, kbelíky na mopy se ždímači mopů, kbelíky pro mopy, kbelíky se ždímači mopů, neelektrické mopy s rozstříkovačem vody, kbelíky s nástavci na ždímání mopů, otočné mopy, prachovky, prachovky na nábytek, prachovky na okna, neelektrické prachovky na žaluzie, jednorázové návleky na prachovky na čištění, kartáče, šampónovací kartáče, kartáčnické zboží, kartáče na podlahu, kartáče na oděvy, kartáče do koupele, kartáče na boty, kartáče na drhnutí, toaletní kartáče, vanové kartáče, kartáčky na zeleninu se škrabkou, držáky toaletních kartáčů.
- (511) 1, 3, 21
(540)
- ZELENÁ HMOTA**
- (592) Slovní

- (111) **395669**
(220) 30.09.2022
(320) 30.09.2022
(442) 02.11.2022
(151) 08.02.2023
(730) **Konfix s.r.o.**, č. p. 295, Druztová, 33007, CZ
(740) Mgr. Ondřej Zelenka, Habartice 36, Klatovy, 33901
(210) O-581607
(510) (3) čisticí prostředky pro vozidla, čisticí prostředky na vozidla; (12) vozidla, motorová vozidla, elektrická vozidla, elektromobily (vozidla), nákladní vozidla, automaticky řízená vozidla; (37) opravy poruch vozidel, renovace vozidel, opravy náprav pro vozidla, úpravy vozidel (tuning), tuning karosérií automobilů, služby v oblasti tuningu vozidel, montáž vnějších, vnitřních a mechanických součástí vozidel na objednávku [tuning], automobily (opravy -), vozidla (údržba -), instalace součástí pro vozidla, montáž částí pro vozidla, instalace příslušenství pro vozidla, opravářské služby pro pohotovostní vozidla, sklenářské služby pro stavební vozidla, údržba vozidla, servis a oprava, motorová vozidla (údržba a opravy -), opravy brzdových systémů pro vozidla, seřizování motorů pro motorová vozidla.
- (511) 3, 12, 37
(540)
- Konfix**
- (592) Slovní

Přehled zápisů ochranných známek se změnou ve vztahu ke zveřejněným přihláškám

Kapitola obsahuje údaje o ochranných známkách zapsaných na základě ustanovení § 28 odst. 1 zákona č. 441/2003 Sb., u kterých došlo ke změně údajů oproti zveřejněné přihlášce ochranné známky.

Číselný přehled (111)	
395539	395540

Zápisy ochranných známek se změnou ve vztahu ke zveřejněným přihláškám

(111) **395539**
(220) 08.10.2020
(320) 08.10.2020
(442) 23.12.2020
(151) 08.02.2023
(540) <https://isdv.upv.cz/media/link/oz/567174>
SHA-1:5e866a0aad88c432ac4bd798f8b29e51fdf6a610
(553) Pohybová
(730) **Penta Real Estate, s. r. o.**, Digital Park II, Einsteinova 25, 851 01
Bratislava, SK
(740) Škubla & Partneri s. r. o., Digital Park II, Einsteinova 25, 851 01
Bratislava
(510) (35) kancelářské práce, služby v oblasti rozvoje podnikání, informační služby v oblasti zaměstnání, kariérního poradenství, služeb míry zaměstnanosti, poskytování informací o zaměstnání, provoz kanceláří a kancelářských prostor (administrativní správa), poradenství při organizování a řízení obchodní činnosti, poradenství při řízení podniků, poradenství při organizování obchodní činnosti, poradenství při řízení obchodní činnosti, odborné obchodní nebo podnikatelské poradenství, sekretářské služby.
(511) 35
(210) O-567174

(111) **395540**
(220) 08.10.2020
(320) 08.10.2020
(442) 23.12.2020
(151) 08.02.2023
(540) <https://isdv.upv.cz/media/link/oz/567175>
SHA-1:d0769e4e470f64ae21528a0ec0f2686abb5353b6
(553) Pohybová
(730) **Penta Real Estate, s. r. o.**, Digital Park II, Einsteinova 25, 851 01
Bratislava, SK
(740) Škubla & Partneri s. r. o., Digital Park II, Einsteinova 25, 851 01
Bratislava
(510) (35) kancelářské práce, služby v oblasti rozvoje podnikání, informační služby v oblasti zaměstnání, kariérního poradenství, služeb míry zaměstnanosti, poskytování informací o zaměstnání, provoz kanceláří a kancelářských prostor (administrativní správa), poradenství při organizování a řízení obchodní činnosti, poradenství při řízení podniků, poradenství při organizování obchodní činnosti, poradenství při řízení obchodní činnosti, odborné obchodní nebo podnikatelské poradenství, sekretářské služby.
(511) 35
(210) O-567175

Zápisy licenčních smluv k ochranným známkám

V této kapitole jsou zveřejněny zápisy licenčních smluv podle ustanovení § 18 odst. 1 zákona č. 441/2003 Sb.

Číslo zápisu (111)	Vlastník (730)	Nabyvatel licence (791)	Druh licence (793)	Datum uzavření licenční smlouvy (793)	S účinností od data (580)
94793	PRAGA a.s., U Císařské cesty 219, Praha 10, Benice, 10300, CZ	PRAGA-Export s.r.o., U Císařské cesty 219, Praha 10, Benice, 10300, CZ	nevýhradní	01.09.2022	13.02.2023
94794	PRAGA a.s., U Císařské cesty 219, Praha 10, Benice, 10300, CZ	PRAGA-Export s.r.o., U Císařské cesty 219, Praha 10, Benice, 10300, CZ	nevýhradní	01.09.2022	13.02.2023
94796	PRAGA a.s., U Císařské cesty 219, Praha 10, Benice, 10300, CZ	PRAGA-Export s.r.o., U Císařské cesty 219, Praha 10, Benice, 10300, CZ	nevýhradní	01.09.2022	13.02.2023
94797	PRAGA a.s., U Císařské cesty 219, Praha 10, Benice, 10300, CZ	PRAGA-Export s.r.o., U Císařské cesty 219, Praha 10, Benice, 10300, CZ	nevýhradní	01.09.2022	13.02.2023
97283	PRAGA a.s., U Císařské cesty 219, Praha 10, Benice, 10300, CZ	PRAGA-Export s.r.o., U Císařské cesty 219, Praha 10, Benice, 10300, CZ	nevýhradní	01.09.2022	13.02.2023
152688	PRAGA a.s., U Císařské cesty 219, Praha 10, Benice, 10300, CZ	PRAGA-Export s.r.o., U Císařské cesty 219, Praha 10, Benice, 10300, CZ	nevýhradní	01.09.2022	13.02.2023
152689	PRAGA a.s., U Císařské cesty 219, Praha 10, Benice, 10300, CZ	PRAGA-Export s.r.o., U Císařské cesty 219, Praha 10, Benice, 10300, CZ	nevýhradní	01.09.2022	13.02.2023
152690	PRAGA a.s., U Císařské cesty 219, Praha 10, Benice, 10300, CZ	PRAGA-Export s.r.o., U Císařské cesty 219, Praha 10, Benice, 10300, CZ	nevýhradní	01.09.2022	13.02.2023
246767	Ústav estetické medicíny Emauzy, s.r.o., Vyšehradská 320/49, Praha 2, Nové Město, 12800, CZ	Ústav estetické medicíny, a.s., Vyšehradská 320/49, Praha 2, Nové Město, 12800, CZ	nevýhradní	07.02.2023	13.02.2023
255516	Ústav estetické medicíny Emauzy, s.r.o., Vyšehradská 320/49, Praha 2, Nové Město, 12800, CZ	Ústav estetické medicíny, a.s., Vyšehradská 320/49, Praha 2, Nové Město, 12800, CZ	nevýhradní	07.02.2023	13.02.2023
283537	PRAGA a.s., U Císařské cesty 219, Praha 10, Benice, 10300, CZ	PRAGA-Export s.r.o., U Císařské cesty 219, Praha 10, Benice, 10300, CZ	nevýhradní	01.09.2022	13.02.2023
301125	PRAGA a.s., U Císařské cesty 219, Praha 10, Benice, 10300, CZ	PRAGA-Export s.r.o., U Císařské cesty 219, Praha 10, Benice, 10300, CZ	nevýhradní	01.09.2022	13.02.2023
301126	PRAGA a.s., U Císařské cesty 219, Praha 10, Benice, 10300, CZ	PRAGA-Export s.r.o., U Císařské cesty 219, Praha 10, Benice, 10300, CZ	nevýhradní	01.09.2022	13.02.2023
301240	PRAGA a.s., U Císařské cesty 219, Praha 10, Benice, 10300, CZ	PRAGA-Export s.r.o., U Císařské cesty 219, Praha 10, Benice, 10300, CZ	nevýhradní	01.09.2022	13.02.2023
301242	PRAGA a.s., U Císařské cesty 219, Praha 10, Benice, 10300, CZ	PRAGA-Export s.r.o., U Císařské cesty 219, Praha 10, Benice, 10300, CZ	nevýhradní	01.09.2022	13.02.2023
320440	PRAGA a.s., U Císařské cesty 219, Praha 10, Benice, 10300, CZ	PRAGA-Export s.r.o., U Císařské cesty 219, Praha 10, Benice, 10300, CZ	nevýhradní	01.09.2022	13.02.2023
327849	PRAGA a.s., U Císařské cesty 219, Praha 10, Benice, 10300, CZ	PRAGA-Export s.r.o., U Císařské cesty 219, Praha 10, Benice, 10300, CZ	nevýhradní	01.09.2022	13.02.2023
366681	PRAGA a.s., U Císařské cesty 219, Praha 10, Benice, 10300, CZ	PRAGA-Export s.r.o., U Císařské cesty 219, Praha 10, Benice, 10300, CZ	nevýhradní	01.09.2022	13.02.2023
366682	PRAGA a.s., U Císařské cesty 219, Praha 10, Benice, 10300, CZ	PRAGA-Export s.r.o., U Císařské cesty 219, Praha 10, Benice, 10300, CZ	nevýhradní	01.09.2022	13.02.2023
371470	PRAGA a.s., U Císařské cesty 219, Praha 10, Benice, 10300, CZ	PRAGA-Export s.r.o., U Císařské cesty 219, Praha 10, Benice, 10300, CZ	nevýhradní	01.09.2022	13.02.2023
371471	PRAGA a.s., U Císařské cesty 219, Praha 10, Benice, 10300, CZ	PRAGA-Export s.r.o., U Císařské cesty 219, Praha 10, Benice, 10300, CZ	nevýhradní	01.09.2022	13.02.2023
381696	PRAGA a.s., U Císařské cesty 219, Praha 10, Benice, 10300, CZ	PRAGA-Export s.r.o., U Císařské cesty 219, Praha 10, Benice, 10300, CZ	nevýhradní	01.09.2022	13.02.2023
386935	Soukup Ondřej, Semická 3289/3, Praha 4, Modřany, 14300, CZ	MAGIC SOUKUP s.r.o., Semická 3289/3, Praha 4, Modřany, 14300, CZ	nevýhradní	01.01.2023	08.02.2023
390173	PRAGA a.s., U Císařské cesty 219, Praha 10, Benice, 10300, CZ	PRAGA-Export s.r.o., U Císařské cesty 219, Praha 10, Benice, 10300, CZ	nevýhradní	01.09.2022	13.02.2023
390665	Soukup Ondřej, Semická 3289/3, Praha 4, Modřany, 14300, CZ	MAGIC SOUKUP s.r.o., Semická 3289/3, Praha 4, Modřany, 14300, CZ	nevýhradní	01.01.2023	08.02.2023
391353	PRAGA a.s., U Císařské cesty 219, Praha 10, Benice, 10300, CZ	PRAGA-Export s.r.o., U Císařské cesty 219, Praha 10, Benice, 10300, CZ	nevýhradní	01.09.2022	13.02.2023

Číslo zápisu (111)	Vlastník (730)	Nabyvatel licence (791)	Druh licence (793)	Datum uzavření licenční smlouvy (793)	S účinností od data (580)
391354	PRAGA a.s., U Císařské cesty 219, Praha 10, Benice, 10300, CZ	PRAGA-Export s.r.o., U Císařské cesty 219, Praha 10, Benice, 10300, CZ	nevýhradní	01.09.2022	13.02.2023
391355	PRAGA a.s., U Císařské cesty 219, Praha 10, Benice, 10300, CZ	PRAGA-Export s.r.o., U Císařské cesty 219, Praha 10, Benice, 10300, CZ	nevýhradní	01.09.2022	13.02.2023
391568	PRAGA a.s., U Císařské cesty 219, Praha 10, Benice, 10300, CZ	PRAGA-Export s.r.o., U Císařské cesty 219, Praha 10, Benice, 10300, CZ	nevýhradní	01.09.2022	13.02.2023

Obnovy zápisu ochranných známek

(111) **115981**
(220) 11.03.1933
(151) 11.03.1933
(540)



(594) Kombinovaná
(730) **Sellier & Bellot a.s.**, Lidická 667, Vlašim, 25801, CZ
(740) Rott, Růžička & Guttman a spol., Vyskočilova 1566, Praha 4, Michle, 14000
(510) Střeliva pro ruční zbraně, roznětky, rozbušky, olej na zbraně.
(511) 4, 13
(210) O-714

(111) **151261**
(220) 28.08.1953
(151) 24.11.1953
(540)

VICEROY

(592) Slovní
(730) **British American Tobacco (Brands) Inc.**, 251 Little Falls Drive, Suite 100, Wilmington 19808-1674, DE, US
(740) Baker & McKenzie v.o.s., advokátní kancelář, JUDr. Jiří Čermák, advokát, Klimentská 46, Praha 1, 11002
(510) (34) zpracovaný tabák.
(511) 34
(210) O-29347

(111) **151268**
(220) 28.08.1953
(151) 30.11.1953
(540)



(594) Kombinovaná
(730) **British American Tobacco (Brands) Limited**, Globe House, 4 Temple Place, London, GB
(740) Baker & McKenzie v.o.s., advokátní kancelář, JUDr. Jiří Čermák, advokát, Klimentská 46, Praha 1, 11002
(510) (34) zpracovaný tabák.
(511) 34
(210) O-29354

(111) **155514**
(220) 15.06.1963
(151) 17.08.1963
(540)

UCAR

(592) Slovní
(730) **UNION CARBIDE CORPORATION**, 7501 State Highway, 185 North Seadrift, 77983, TX, US
(740) Havlík Švorčík a partneři, advokátní a patentová kancelář, JUDr. Otakar Švorčík, advokát, Hálkova 1406/2, Praha 2, Nové Město, 12000
(510) (1) syntetické organické látky pro použití v průmyslu.
(511) 1
(210) O-28900

(111) **155515**
(220) 15.06.1963
(151) 17.08.1963
(540)

UCAR

(592) Slovní
(730) **UNION CARBIDE CORPORATION**, 7501 State Highway, 185 North Seadrift, 77983, TX, US
(740) Havlík Švorčík a partneři, advokátní a patentová kancelář, JUDr. Otakar Švorčík, advokát, Hálkova 1406/2, Praha 2, Nové Město, 12000
(510) (1) přísady používané ve výrobě naftových produktů.
(511) 1
(210) O-28901

(111) **161462**
(220) 30.03.1973
(151) 13.06.1973
(540)

FUCIDIN

(592) Slovní
(730) **LEO Pharma A/S (LEO PHARMACEUTICAL PRODUCTS LTD. A/S)**, Industriparken 55, Ballerup, DK
(740) Čermák a spol., Mgr. Ondřej Čerych, Elišky Peškové 15/735, Praha 5, 15000
(510) (5) výrobky farmaceutické, zvěrolékařské a zdravotnické, výrobky dietetické pro děti a nemocné, náplasti, obvazový materiál, hmoty určené k plombování zubů a na otisky zubů, desinfekční prostředky k hubení rostlinných a živočišných škůdců, antiparazitní látky.
(511) 5
(210) O-46967

(111) **161573**
(220) 22.03.1973
(151) 14.09.1973
(540)

FISHER

(592) Slovní
(730) **Fisher Controls International LLC**, 100 W. Florissant Avenue, St. Louis, MO, US
(740) Rott, Růžička & Guttman a spol., Vyskočilova 1566, Praha 4, Michle, 14000
(510) Obecné kovy, v surovém stavu a polozpracovaném stavu a jejich slitiny, kotvy, kovářiny, zvony, stavební materiál z válcovaného a litého kovu, kolejnice a jiný kovový materiál určený k železničním účelům, řetězy, kovové kabely a dráty (s výjimkou drátů k elektrotechnickým účelům), zámečnické výrobky, kovové roury, nedobytné pokladny a schránky, ocelové kuličky, podkovy, hřebíky a šrouby, jiné kovové výrobky, které nejsou obsaženy v jiných třídách, rudy; ruční nástroje zastávající funkci nářadí v příslušných oborech, nožířské výrobky, včetně nožířských výrobků z drahých kovů, včetně břitev a elektrických holicích strojků, vidličky a lžice včetně z drahých kovů, zbraně sečné a bodné; přístroje a nástroje k vědeckým a laboratorním účelům, přístroje a nástroje navigační, přístroje a nástroje geodetické a přístroje a nástroje elektrické, přístroje a nástroje pro bezdrátovou telegrafii, přístroje fotografické, kinematografické, optické včetně promítačů obrazů a zvětšovací přístrojů, přístroje a nástroje k vážení a měření, přístroje a nástroje signální, přístroje a nástroje určené ke kontrolním účelům, přístroje a nástroje pro účely záchranné a učební,

automaty uváděné v činnost hozením mince nebo známky, přístroje pro záznam a reprodukci mluveného slova, zapisovací pokladny a počítací stroje, včetně kancelářských a děrovacích strojů, hasicí přístroje; elektromechanické a elektrotermické přístroje a zařízení; ruční elektrické svářečky, elektrické žehličky, elektricky vytápěné podušky, elektricky vytápěné oděvy a součásti oděvů, elektrické ohřívače nohou, elektrické zapalovače, elektrické vysavače prachu, leštiče parket apod., osvětlovací a topná zařízení a zařízení na výrobu páry, větrání, včetně klimatizačních zařízení nebo zařízení pro úpravu vzduchu, zařízení pro rozvod a zařízení zdravotnická.

(511) 6, 7, 9, 11
(210) O-46921

(111) **161651**
(220) 26.04.1973
(151) 12.10.1973
(540)

PEPPER

(592) Slovní
(730) **Dr Pepper/Seven Up, Inc., a Delaware corporation**, 5301 Legacy Drive, Plano, TX, US
(740) Čermák a spol., JUDr. Karel Čermák jr., Ph.D., LL.M., advokát, Elišky Peškové 15/735, Praha 5, 15000
(510) (32) nealkoholické sladuprosté nápoje a sirupy k jejich přípravě.
(511) 32
(210) O-47037

(111) **161695**
(220) 08.05.1973
(151) 07.11.1973
(540)



(594) Kombinovaná
(730) **CNH Industrial America LLC**, 700 State Street, Racine, 53404, WI, US
(740) KOREJZOVA LEGAL v.o.s., JUDr. Zdeňka Korejzová, Korunní 810/104, Praha 10 - Vinohrady, 10100
(510) Všechny druhy zemědělských strojů a zařízení a jejich části, všechny druhy stavebních strojů a zařízení a jejich části, všechny druhy strojů a zařízení na překládání materiálu a jejich části, zejména též gazolinové, Dieselové stroje a motory a stroje na zkapalněný petrolejový plyn, převodovky pro motorová vozidla, zařízení na kácení, řezání a přibližování kmenového dříví, přičemž části shora uvedeného zboží zahrnují zejména též hydraulické části.
(511) 7, 12
(210) O-47052

(111) **161855**
(220) 13.07.1973
(151) 13.03.1974
(540)

AQUAPEL

(592) Slovní
(730) **Solenis Technologies Cayman, L.P.**, Mühentalstrasse 38, 8200 Schaffhausen, CH
(740) Rott, Růžička & Guttman, Patentové, známkové a advokátní kanceláře, JUDr. Vladimír Rott, patentový zástupce, Vyskočilova 1566, Praha 4, Michle, 14000
(510) (1) povrchová nebo vnitřní apretační činidla.
(511) 1
(210) O-47220

(111) **161856**
(220) 13.07.1973
(151) 13.03.1974
(540)

KYMENE

(592) Slovní
(730) **Solenis Technologies Cayman, L.P.**, Mühentalstrasse 38, 8200 Schaffhausen, CH
(740) Rott, Růžička & Guttman, Patentové, známkové a advokátní kanceláře, JUDr. Vladimír Rott, patentový zástupce, Vyskočilova 1566, Praha 4, Michle, 14000
(510) (1) za mokra zpevňující syntetické pryskyřice pro papír.
(511) 1
(210) O-47221

(111) **165756**
(220) 20.12.1983
(151) 26.09.1984
(540)

DUNHILL

(592) Slovní
(730) **Dunhill Tobacco of London Limited**, Globe House, 4 Temple Place, London WC2R 2PG, GB
(740) Baker & McKenzie v.o.s., advokátní kancelář, JUDr. Jiří Čermák, advokát, Klimentská 46, Praha 1, 11002
(510) (34) tabák v surovém stavu, tabákové výrobky.
(511) 34
(210) O-53453

(111) **166082**
(220) 14.06.1983
(151) 16.10.1985
(540)

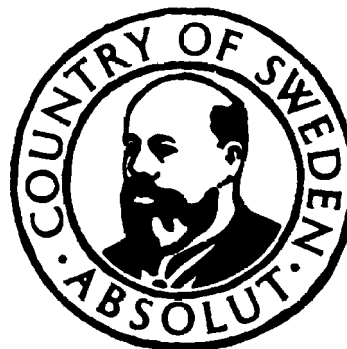

(594) Kombinovaná
(730) **The Absolut Company Aktiebolag**, 117 97 Stockholm, SE
(740) Mgr. Ondřej Čerych, advokát, Národní 58/32, Praha 1, Nové Město, 11000
(510) (33) vodka.
(511) 33
(210) O-53193

(111) **174311**
(220) 27.10.1993
(151) 14.12.1993
(540)

ESCAD

(592) Slovní
(730) **ESCAD, a.s.**, Žitavského 498, Praha 5 - Zbraslav, 15600, CZ
(740) Macek and Partners, Mgr. Jiří Macek, Sázkavská 751/16, Praha 2, Vinohrady, 12000
(510) Chemické výrobky pro průmyslové a vědecké účely, pro fotografii, zemědělství, zahradnictví a lesnictví; umělé pryskyřice, plastické hmoty v surovém stavu; půdní hnojiva přírodní a umělé; prostředky pro hašení, kalení, svařování; prostředky pro konzervaci potravin; třísloniny; průmyslová pojidla; impregnační látky a látky k tvrzení cementu, protipožární nátěry; prostředky pro čištění sporáků; rtuť, antimon, alkalické a alkalickozemité kovy; bauxit; barvy, laky, nátěry, fermeže pro průmyslové a umělecké použití, textilní barvy; přípravky pro barvení

potravín a nápojů; barviva, antikorozi a impregnační nátěry; barvířské přípravky, mořidla, přírodní pryskyřice; kovové folie a kovy v prášku pro účely malířské a dekorativní; prací a bělicí přípravky, čisticí přípravky, lešticí a odmašťovací přípravky, želatina pro potravinářské účely; mořidla na prádlo; barvy na vlasy; ševcovská smola; průmyslové oleje a tuky; mazadla; prostředky na vázání prachu, paliva včetně černého a hnědého uhlí, lignitu a rašeliny, palivové dřevo, oleje a pohonné hmoty, prostředky pro svícení, svíčky, svíce, noční lampičky, knoty; obecné kovy v surovém a polozpracovaném stavu a jejich slitiny i s nekovovými materiály; kotvy, kovadliny, zvony, stavební materiál z válcovaného a litého kovu, traverzy, kolejnice a jiný kovový materiál určený k železničním účelům; nepohyblivá železniční zařízení; řetězy; kovové kabely a dráty s výjimkou drátů k elektrotechnickým účelům; zámečnické výrobky; kovové roury a trubky; nedobytné pokladny, trezory a schránky; ocelové kuličky; podkovy, hřebíky, šrouby, vruty a jiné kovové výrobky, které nejsou obsaženy v jiných třídách; rudy; stroje a obráběcí stroje s výjimkou těch, které jsou zahrnuty ve tř. 9 a 12, motory, vyjma malých motorů na stejnosměrný proud, schopných pracovat na baterie; soukolí a hnací řemeny; zemědělské stroje a lžně; maznice; elektromechanická zařízení pro domácnost včetně drtičů, mixerů a mlýnků; nástroje poháněné elektrickým motorem nebo jiným mechanickým pohonem; ruční nástroje zastávající funkci nářadí v příslušných oborech; nožířské výrobky včetně nožířských výrobků z drahých kovů, břitev a elektrických holicích strojků, vidličky a lžice včetně z drahých kovů; zbraně sečné a bodné; stroje na stříhání vlasů, srsti a vlny, špachtle a jiné náčiní pro umělce; přístroje a nástroje k vědeckým a laboratorním účelům; přístroje a nástroje navigační, to jest přístroje určené k přenášení rozkazů, k měření a přístroje všeobecně používané při řízení lodí a letadel; přístroje a nástroje geodetické; přístroje pro bezdrátovou sdělovací techniku; přístroje fotografické, kinematografické, optické včetně promítačů obrazu a zvětšovacích přístrojů; přístroje a nástroje k vážení a měření; přístroje a nástroje signální včetně signálních píšťal; přístroje a nástroje pro účely záchranné a vyučovací; automaty uváděné v činnost mincí, známkou nebo jinými prostředky; přístroje pro záznam a reprodukci mluveného slova a obrazu; zapisovací pokladny a výpočetní technika všeho druhu včetně jejího příslušenství a software všeho druhu; hasicí přístroje; speciální pouzdra pro přístroje a nástroje zařazené v této třídě; elektrotermické nástroje a přístroje včetně ručních elektrických svářeček, elektrických žehliček a pod., elektricky vytápěné podušky, oděvy a součásti oděvů; elektrické ohříváče nohou; elektrické zapalovače a obdobná zařízení nezařazená v jiných třídách; elektromechanická zařízení pro domácí účely určená k čištění včetně vysavačů prachu a leštičů parket; bezpečnostní a záchranné oděvy; dýchací přístroje; přístroje a nástroje chirurgické, lékařské, zubolékařské a zvěrolékařské včetně speciálního nábytku pro tyto obory; zdravotnické přístroje a pomůcky včetně ortopedických bandáží, zdravotnických výrobků z gumy, protéz; chirurgické nástroje nožířského charakteru; inkubátory; osvětlovací a topná zařízení, zařízení pro výrobu páry; zařízení pro vaření, chlazení a větrání včetně klimatizace, zařízení pro úpravu vzduchu, zařízení pro rozvod vody a zařízení zdravotnická jinde nezařazená; pozemní vozidla; motory pro pozemní vozidla, poháněcí soukolí a hnací řemeny pro pozemní vozidla; zařízení pro leteckou, lodní a pozemní dopravu, přístroje pro pozemní vozidla; drahé kovy a jejich slitiny; hudební nástroje včetně mechanických klavírů a jejich příslušenství, struny pro hudební nástroje, hudební skříně; papír a výrobky z papíru; lepenka a kartonážní výrobky; pojidla pro papírenský průmysl; tiskoviny, časopisy, periodika, knihy, knihařské výrobky, fotografie, psací potřeby včetně psacích potřeb z drahých kovů, kancelářská lepidla; nožířské výrobky pro kancelářské účely; potřeby pro umělce; štětce, psací stroje a kancelářské potřeby s výjimkou nábytku; učební a školní potřeby a pomůcky; hrací karty, tiskací písma; štočky; gutaperča, guma, balata a náhražky těchto hmot, pokud nejsou obsaženy v jiných třídách; polotovary z plastických hmot ve tvaru folií, desek, tyčí a podobně; pěnové materiály na bázi gumy a plastických hmot; těsnící hmoty a tmely; tepelné, elektrické a zvukové ucpávky a izolace; izolační nátěry; osinek, slída a výrobky z osinku a slídy; hadice s výjimkou kovových; biče, postroje a pokrývky na koně a sedlářské výrobky; stavební materiál včetně polozpracovaného řeziva, trámy, prkna, dřevěné panely, překližka, kompozitní stavební materiály na bázi dřeva a jiných materiálů, cihly, skleněné cihly, tvárnice, dlaždice, obkladačky, překlady, dehtová krycí lepenka; podlahové krytiny stavebního charakteru; přírodní a umělý kámen, cement, vápno, pojiva pro stavební účely, malta, sádra, šterk, kameninové a cementové roury; stavební materiál pro stavbu cest, asfalt, smola, živec; přenosné domy, kamenné pomníky, krby; nábytek včetně kovového a kempingového nábytku; broušená skla a zrcadla, rámy; výrobky ze dřeva, korku, rákosu, třtiny, vrbového proutí, rohoviny, kosti, slonoviny, kostic, želvoviny, jantaru, perleti, mořské pěny, buničiny, pokud nejsou zařazené v jiných třídách; výrobky z plastických hmot, pokud nejsou zařazené v jiných třídách; ložní potřeby, matrace, žíněnky, podhlavníky a

podobně; drobné nářadí a přenosné nádoby k domácím a kuchyňským účelům, jako kuchyňské nádoby, vědra, plechové misky a nádoby, misky a nádoby z plastických a jiných hmot, ručně poháněné strojky na mletí, sekání, lisování, odstraňování prachu a nečistot, leštění parket a podobně; hřebeny a mycí houby, toaletní potřeby; kartáče, kartáčnický materiál, pomůcky k úklidu, čisticí látky, drátěnky včetně drátěnek z plastických hmot; zboží skleněné včetně okenního skla, výrobky z porcelánu a kameniny, nezařazené v jiných třídách; provazy a struny k technickým účelům, lana a motouzy z přírodních, umělých nebo plastických látek; sítě; stany včetně stanů pro táboření, lodní nářadí, pytle; čalounický materiál, jako žíně, kapok, peří, mořská tráva a podobně; surová textilní vlákna; nitě; tkaniny s výjimkou tkanin zařazených ve třídách 22 a 26, pokrývky včetně cestovních pokrývek, ložní prádlo, textilní zboží nezařazené v jiných třídách; krajky, výšivky, stuhly, šňetrovadla; knoflíky, stiskací knoflíky, háčky, špendlíky, spony; zdrhovací uzávěry; umělé květiny, síťky na vlasy, zboží leonské; koberce, rohože, linoleum a jiné podlahové krytiny; čalouny včetně barevných papírových tapet, paravány, potahové voskové plátno; hry, hračky, tělocvičné a sportovní nářadí včetně sítí; sportovní potřeby nezařazené v jiných třídách; rybářské potřeby včetně návnad; nářadí pro zimní sporty, nářadí pro sportovní hry, zboží plážové a koupací; šermířské sečné a bodné zbraně; ozdoby na vánoční stromky; maso, drůbež, ryby včetně měkkýšů a korýšů, zvířata; masové výtažky, konzervovaná, sušená a vařená zelenina a ovoce; rosoly, zavařeniny; vejce, mléko a jiné mlékařské výrobky včetně mléčných nápojů, jedlé oleje a tuky; konzervované potraviny; zelenina naložená v octě; káva, čaj, kakao, cukr, rýže, tapioka, ságo, čokoláda, kávové náhražky; mouka a obilné výrobky určené k lidské výživě včetně ovesných vloček a podobně; nápoje z kávy, kakaa nebo čokolády; chléb, suchary a sušenky, oplatky, koláče, jemné pečivo a cukrovinky, vánoční cukrovinky a čokoládové výrobky; zmrzlina, med, sirup z melasy, kvasnice, prášky do pečiva, sůl, hořčice; pepř, ocet, chuťové omáčky; koření, led; výrobky zemědělské a podobně; nápoje z kávy, surových obilnin neupravených k lidské výživě a podobně, produkty lesnické včetně neupraveného dřeva; semena nezařazená do jiných tříd; živá zvířata včetně ryb a drůbeže určených k chovu; čerstvé ovoce a zelenina; sazenice, živé rostliny a přírodní květiny; zvířecí krmiva včetně obilních krmiv; slad; pivo, lehká piva i ležáky, nealkoholická piva, minerální vody, šumivé a jiné nealkoholické nápoje, sirupy a jiné přípravky k přípravě nápojů; ovocné šťávy a nápoje z ovocných šťáv; vína včetně nealkoholických vín, lihoviny, likéry; tabák v surovém stavu, tabákové výrobky; potřeby pro kuřáky; zápalky; poradenství a zprostředkování v oboru využití elektrické energie, strojů a přístrojů; projektování elektrických zařízení; montáž a opravy měřicí a regulační techniky, software včetně speciálního software.

(511) 1, 2, 3, 4, 6, 7, 8, 9, 10, 11, 12, 14, 15, 16, 17, 18, 19, 20, 21, 22, 23, 24, 26, 27, 28, 29, 30, 31, 32, 33, 34, 37, 42

(210) O-83812

(111) **175211**

(220) 17.08.1992

(151) 11.03.1994

(540)



(594) Kombinovaná

(591) Barevná

(730) **MORAVIA CANS a.s.**, Tovární 532, Bojkovice, 68771, CZ

(740) Ing. Soňa Ošmerová, Botanická 594/5, Brno, Veverí, 60200

(510) Hliníkové obaly, aerosoly.

(511) 1, 6

(210) O-70928

(111) **179548**
(220) 15.03.1993
(151) 12.09.1994
(540)

ORALDENE

(592) Slovní
(730) **Johnson & Johnson společnost zřízená podle zákonů státu New Jersey**, One Johnson & Johnson Plaza, New Brunswick, NJ, US
(740) Čermák a spol., JUDr. Karel Čermák Ph.D., LL.M., Elišky Peškové 735/15, Praha 5, Smíchov, 15000
(510) (5) výrobky medicínské a farmaceutické.
(511) 5
(210) O-75555

(111) **179751**
(220) 16.04.1993
(151) 16.09.1994
(540)

PIONEER

(592) Slovní
(730) **Ahlers AG**, Elverdisser Strasse 313, Herford, DE
(740) Čermák a spol., JUDr. Karel Čermák Ph.D., LL.M., Elišky Peškové 735/15, Praha 5, Smíchov, 15000
(510) (25) oděvní zboží, zejména džíny, džínové bundy a pod.
(511) 25
(210) O-76354

(111) **180317**
(220) 17.02.1993
(151) 14.10.1994
(540)

ANTIK

(592) Slovní
(730) **Zdeňka Täuberová**, Hodějovická 298, Staré Hodějovice, 37008, CZ
(740) PatentCentrum Sedláč & Partners s.r.o., Okružní 2824, České Budějovice, České Budějovice 3, 37001
(510) Chemické výrobky pro průmyslové a vědecké účely, dále chemické výrobky určené pro fotografii, zemědělství, zahradnictví a lesnictví, pryskyřice umělé, plastické hmoty v surovém stavu (v prášku, pastách nebo v tekutém stavu), půdní hnojiva přírodní a strojená, hasicí prostředky, prostředky pro kalení a pro svařování, chemické prostředky pro konzervování potravin, třísloviny, průmyslová pojidla; barvy, laky, fermeže pro průmyslové i umělecké použití, textilní barvy k barvení potravin a nápojů, barviva, antikorozivní a impregnační nátěry, barviřské přípravky, mořidla, přírodní pryskyřice, kovové fólie a kovy v prášku pro účely malířské a dekorátérské; prací a bělicí přípravky, čisticí přípravky, mýdlo, leštící přípravky, odmašťovací přípravky, výrobky kosmetické, voňavkářské včetně éterických olejů, vodičky na vlasy, zubní pasty a prášky; průmyslové oleje a tuky, mazadla, prostředky na vázání prachu, paliva (černé a hnědé uhlí, palivové dřevo, oleje a pohonné látky), prostředky pro svícení, svíčky, svíce, noční lampičky a knoty; náplastí, obvazový materiál; obecné kovy v surovém a polozpracovaném stavu a jejich slitiny, kotvy, kovaniny, zvony, stavební materiál z válcovaného a litého kovu, kolejnice a jiný materiál určený k železničním účelům, řetězy (s výjimkou hnacích řetězů pro vozidla), kovové kabely a dráty (s výjimkou drátů k elektrotechnickým účelům), zámečnické výrobky, kovové roury, nedobytné pokladny a schránky, ocelové kuličky, podkovy, hřebíky a šrouby, jiné kovové výrobky, které nejsou v jiných třídách, rudy; stroje a obráběcí stroje (s výjimkou těch, které jsou zahrnuty v třídách 9-12 a 16), motory, soukolí a hnací řemeny, zemědělské stroje a lůhne, maznice; ruční nástroje, zastávající funkci nářadí v příslušných oborech, nožirské výrobky včetně nožirských výrobků z drahých kovů a včetně břitev a elektrických holicích strojků, vidličky a lžice včetně z drahých kovů, zbraně sečné a bodné; přístroje a nástroje k vědeckým a laboratorním účelům, přístroje a nástroje navigační, tj. přístroje a nástroje určené k přenášení rozkazů, k měření a přístroje všeobecně užívané při řízení lodí a letadel, přístroje a nástroje geodetické a elektrické, nezačleněné do jiných tříd, přístroje a nástroje pro bezdrátovou telegrafii, přístroje fotografické, kinematografické, optické, včetně promítačů obrazů a zvětšovacích přístrojů, přístroje a nástroje k vážení a měření, přístroje a nástroje signalizační včetně píšťalek (signálních), přístroje a nástroje určené ke kontrolním účelům, přístroje a nástroje pro účely záchranné a učební, automaty uváděné v činnost vhozením mince nebo známky, přístroje pro záznam a reprodukci mluveného slova, zapisovací pokladny a počítač

stroje včetně kancelářských a děrovacích strojů, hasicí přístroje, speciální pouzdra pro přístroje a nástroje, které jsou zařazeny do této třídy; osvětlovací a topná zařízení a zařízení na výrobu páry, zařízení pro vaření, chlazení, větrání, včetně klimatizačních zařízení nebo zařízení pro úpravu vzduchu, zařízení pro rozvod vody a zařízení zdravotnická; pozemní vozidla, motory pro pozemní vozidla, poháněcí soukolí a hnací řemeny pro pozemní vozidla, zařízení pro leteckou, lodní a pozemní dopravu; drahé kovy a jejich slitiny, předměty z drahých kovů, jejich slitin nebo z plátovaných (dublovaných) kovů, bižuterie z umělých i plastických hmot, hodiny a chronometrická zařízení včetně speciálních pouzder, umělecké předměty z bronzu; hudební nástroje včetně mechanických klavírů a jejich příslušenství, hudební skříně (s výjimkou gramofonů a magnetofonů); papír a výrobky z papíru, lepenka a kartonážní výrobky, tiskoviny, časopisy, periodika, knihy, zboží knihařské, fotografie, psací potřeby, kancelářská lepidla, potřeby pro umělce, štetce, psací stroje a kancelářské potřeby s výjimkou nábytku, učební a školní potřeby a pomůcky, hrací karty, tiskací písma, štočky; gutaperča, guma, balata a náhražky těchto hmot, výrobky z těchto hmot, pokud nejsou obsaženy v jiných třídách, polotovary z plastických hmot (folie, desky, tyče), těsnící hmoty, upěvky a izolace (tepelné, elektrické nebo zvukové), osinek, slída a výrobky z osinku a slídy, hadice (s výjimkou kovových) kůže a náhražky, výrobky z kůže a náhražek, pokud nejsou obsaženy v jiných třídách, surové kůže a kožešiny, kufry a cestovní brašny, deštníky, slunečníky a hole, biče, postroje na koně a sedlářské výrobky; stavební materiál včetně polozpracovaného řeziva (trámy, prkna, dřevěné panely, překližka, skleněné cihly a dlaždice apod.), přírodní kámen, cement, vápno, malta, sádra, šterk, kameninové a cementové roury, stavební materiál pro stavbu cest, asfalt, smola, živec, přenosné domy, kamenné pomníky, krby; nábytek včetně kovového a kempingového nábytku, broušená skla a zrcadla, rámy, výrobky ze dřeva, korku, třtiny, vrbového proutí, rohoviny, kosti, slonoviny, kostic, želvoviny, jantaru, perleti, mořské pěny, buničiny, pokud nejsou zahrnuty v jiných třídách, a výrobky z náhražek těchto materiálů včetně výrobků z plastických hmot a výrobky z plastických hmot, pokud nejsou zařazeny v jiných třídách, ložní potřeby, matrace, zíněnky, podhlavníky apod.; drobné nářadí a přenosné nádoby k domácím a kuchyňským účelům jako kuchyňské nádoby, vědra, plechové misky, misky z plastických nebo jiných hmot, stroje na mletí, sekání a lisování apod., hřebeny a houby mycí a toaletní potřeby, kartáče, kartáčnický materiál (s výjimkou štetců), pomůcky k úklidu, čisticí látky, zboží skleněné včetně okenního skla, výrobky z porcelánu a kameniny, které nejsou zařazeny v jiných třídách; provazy a struny k technickým účelům, lana a motouzy z přírodních, umělých nebo plastických látek, sítě, stany včetně stanů pro táboření, lodní plachty, pytle, čalounický materiál jako žíně, kapok, peří, mořská tráva apod., surová textilní vlákna; nitě; tkaniny (s výjimkou těch, které jsou zařazeny ve třídě 22 a 26), pokrývky včetně cestovních pokrývek, textilní zboží (pokud není obsaženo v jiných třídách); oděvy, prádlo, boty, střevice, trepky; krajky, výšivky, stuhy, šněrovadla, knoflíky, stiskací knoflíky, háčky, zdrhovací uzávěry, umělé květiny, zboží leonské; koberce, rohože, linoleum a jiné odlahované krytiny, čalouny včetně barevných papírových tapet, paravany, voskované plátno potahované; hry, hračky, tělocvičné a sportovní potřeby (s výjimkou oděvů), sportovní potřeby, pokud nejsou zařazeny do jiných tříd, např. rybářské potřeby, nářadí pro zimní sporty, nářadí pro sportovní hry, zboží plážové a koupací, ozdoby na vánoční stromky; maso, ryby včetně měkkýšů a korýšů, drůbež, zvěřina, masové výtahy, konzervovaná, sušená a vařená zelenina a ovoce, rosoly, zavařeniny, vejce, mléko a jiné mlékařenské výrobky včetně mléčných nápojů, jedlé tuky a oleje, konzervované potraviny, zelenina naložená v octě; káva, čaj, kakao, cukr, rýže, tapioko, ságo, kávové náhražky, mouka a obilné výrobky určené k lidské výživě např. ovesné vločky apod., nápoje z kávy, kakaa nebo čokolády, chléb, suchary a sušenky, koláče, jemné pečivo a cukrovinky, zmrzlina, med, sirup z melasy, kvasnice, pepř, ocet, chuťové omáčky, koření, led; výrobky zemědělské a zahradnické např. surové obilniny neupravené k lidské výživě a všeobecné zemědělské produkty, které nebyly podrobeny žádné úpravě, produkty lesnické včetně nezpracovaného dřeva, semena, která nebyla zařazena do jiných tříd, živá zvířata, čerstvé ovoce a zelenina, sazenice, živé rostliny a přírodní květiny, zvířecí krmiva, slad; pivo, lehká piva i ležáky, minerální vody, šumivé a jiné nealkoholické nápoje, sirupy a jiné přípravky k přípravě nápojů, ovocné šťávy a nápoje z ovocných šťáv; vína, lihoviny, likéry; tabák v surovém stavu, tabákové výrobky, potřeby pro kuřáky, zápalky.

(511) 1, 2, 3, 4, 5, 6, 7, 8, 9, 11, 12, 14, 15, 16, 17, 18, 19, 20, 21, 22, 23, 24, 25, 26, 27, 28, 29, 30, 31, 32, 33, 34
(210) O-75099

(111) **180597**
(220) 17.08.1993
(151) 26.10.1994
(540)

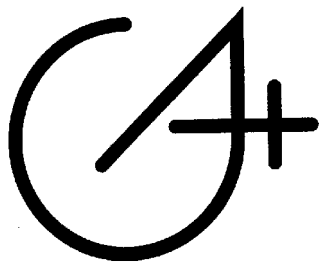

(594) Kombinovaná
(730) **A PLUS a.s.**, Česká 154/12, Brno, 60200, CZ
(740) Advokátní kancelář Vařečka, Šulc, Kabrhel s.r.o., Mgr. Marian Vařečka, Česká 154/12, Brno, Brno-město, 60200
(510) Provádění průmyslových, občanských a bytových staveb; projektová činnost v investiční výstavbě; činnost organizačně ekonomických poradců v oboru stavebnictví; obstaravatelská a zprostředkovatelská činnost ve výše uvedených oborech včetně v oblasti nákupu a prodeje zboží.
(511) 36, 37, 42
(210) O-81947

(111) **180598**
(220) 17.08.1993
(151) 26.10.1994
(540)



(594) Kombinovaná
(730) **A PLUS a.s.**, Česká 154/12, Brno, 60200, CZ
(740) Advokátní kancelář Vařečka, Šulc, Kabrhel s.r.o., Mgr. Marian Vařečka, Česká 154/12, Brno, Brno-město, 60200
(510) Provádění průmyslových, občanských a bytových staveb; projektová činnost v investiční výstavbě; činnost organizačně ekonomických poradců v oboru stavebnictví; obstaravatelská a zprostředkovatelská činnost ve výše uvedených oborech včetně v oblasti nákupu a prodeje zboží.
(511) 36, 37, 42
(210) O-81948

(111) **180613**
(220) 16.04.1993
(151) 27.10.1994
(540)

ORION

(594) Slovní grafická
(730) **ORION KIKAI KABUSHIKI KAISHA also trading as ORION MACHINERY CO., LTD.**, 246 Ohaza-Kohtaka, Suzaka-shi, Nagano-ken, JP
(740) Čermák a spol., JUDr. Karel Čermák jr., Ph.D., LL.M., advokát, Elišky Peškové 15/735, Praha 5, 15000
(510) (7) čerpadla na stlačený vzduch, vakuová čerpadla včetně čerpadel s kmitavým pohybem, rotační vakuová čerpadla, odstředivá čerpadla s rozváděcím kolem, čerpadla (součásti strojů, strojů s vlastním pohonem nebo motorů).
(511) 7
(210) O-76348

(111) **180642**
(220) 22.11.1993
(151) 31.10.1994
(540)

Teplotechna Ostrava

(592) Slovní
(730) **TEPLOTECHNA Ostrava a.s.**, Šenovská 543/101, Ostrava, 71000, CZ
(740) Mgr. Klára Labalestra, advokátka, Na poříčí 1041/12, Praha 1, Nové Město, 11000
(510) Žáruvzdorné vyzdívky průmyslových pecí, koksárenských baterií, kotlů, spalovacích a technologických zařízení, spalínové kanály, kyselinovzdorné vyzdívky, tepelné izolace, stavby a vyzdívky vysokých komínů včetně ocelových sopouchů, průmyslové pece, tepelné technologické zařízení, rekuperátory, věžové vodojemy; výroba, práce, dodávky a služby s tímto předmětem podnikání související.
(511) 9, 11, 17, 19, 37
(210) O-84437

(111) **180993**
(220) 19.11.1993
(151) 16.11.1994
(540)



(594) Kombinovaná
(591) Barevná
(730) **UNIQA pojišťovna, a.s.**, Evropská 810/136, Praha 6, Vokovice, 16000, CZ
(510) (36) pojišťovací činnost včetně sjednávání pojištění, správa pojištění, poskytování plnění z pojistných událostí a zprostředkování pojištění; zábranná činnost včetně předcházení škodám a minimalizace těchto škod, zábranná opatření; činnosti související s pojišťovací činností včetně investování prostředků rezerv životního pojištění a jiných činností ve prospěch pojištěných subjektů; uzavírání zprostředkovatelských smluv s fyzickými a právnickými osobami na sjednávání pojištění v jejich prospěch pro pojištění majetku, životní pojištění a pojištění odpovědnosti za škodu.
(511) 36
(210) O-84406

(111) **181773**
(220) 28.06.1993
(151) 16.12.1994
(540)

REVITEA

(592) Slovní
(730) **Herbacos Recordati s.r.o.**, Štrossova 239, Pardubice, 53003, CZ
(740) Mgr. Ondřej Čálek, patentový zástupce, Nad Palatou 2657/12, Praha 5, Smíchov, 15000
(510) (3) regenerační krém s vitamínem E.
(511) 3
(210) O-80927

(111) **182302**
(220) 09.08.1993
(151) 11.01.1995
(540)



(594) Kombinovaná
(730) **Herbacos Recordati s.r.o.**, Štrossova 239, Pardubice, 53003, CZ
(740) Mgr. Ondřej Čálek, patentový zástupce, Nad Palatou 2657/12, Praha 5, Smíchov, 15000
(510) Pracovní ochranné masti.
(511) 3, 5
(210) O-81762

(111) **182303**
(220) 08.02.1993
(151) 11.01.1995
(540)



(594) Kombinovaná
(730) **Herbacos Recordati s.r.o.**, Štrossova 239, Pardubice, 53003, CZ
(740) Mgr. Ondřej Čálek, patentový zástupce, Nad Palatou 2657/12, Praha 5, Smíchov, 15000
(510) Koupelové oleje, bylinné koupelové pěny, bylinné pleťové vody, vlasová tonika, masážní mazání, bylinné masti, bylinné pleťové masky, bylinné krémy, bylinné gely, bylinné šampony.
(511) 3, 5
(210) O-74882

(111) **182687**
(220) 29.01.1993
(151) 26.01.1995
(540)

SUNBRELLA

(592) Slovní
(730) **GLEN RAVEN, INC.**, 1831 North Park Avenue, Glen Raven, NC, US
(740) Rott, Růžička & Guttman, Patentové, známkové a advokátní kanceláře, JUDr. Vladimír Rott, patentový zástupce, Vyskočilova 1566, Praha 4, Michle, 14000
(510) Nitě, příze, kusové tkaniny.
(511) 24
(210) O-74771

(111) **183325**
(220) 14.10.1993
(151) 09.03.1995
(540)



(594) Kombinovaná
(730) **CTBAT International Co. Limited**, 29th Floor Oxford House, Taikoo Place, 979 King's Road, Island East, Hong Kong, HK
(740) Baker & McKenzie v.o.s., advokátní kancelář, JUDr. Jiří Čermák, advokát, Klimentská 46, Praha 1, 11002
(510) (34) cigarety, tabák, tabákové výrobky, kuřácké potřeby, zapalovače a zápalky.
(511) 34
(210) O-83470

(111) **183326**
(220) 14.10.1993
(151) 09.03.1995
(540)

STATE EXPRESS

(594) Slovní grafická
(730) **CTBAT International Co. Limited**, 29th Floor Oxford House, Taikoo Place, 979 King's Road, Island East, Hong Kong, HK
(740) Baker & McKenzie v.o.s., advokátní kancelář, JUDr. Jiří Čermák, advokát, Klimentská 46, Praha 1, 11002
(510) (34) cigarety, tabák, tabákové výrobky, kuřácké potřeby, zapalovače a zápalky.
(511) 34
(210) O-83471

(111) **183327**
(220) 14.10.1993
(151) 09.03.1995
(540)

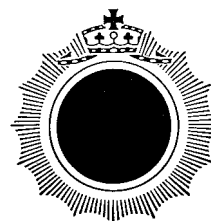

(593) Obrazová
(730) **CTBAT International Co. Limited**, 29th Floor Oxford House, Taikoo Place, 979 King's Road, Island East, Hong Kong, HK
(740) Baker & McKenzie v.o.s., advokátní kancelář, JUDr. Jiří Čermák, advokát, Klimentská 46, Praha 1, 11002
(510) (34) cigarety, tabák, tabákové výrobky, kuřácké potřeby, zapalovače a zápalky.
(511) 34
(210) O-83472

(111) **183368**
(220) 20.07.1993
(151) 13.03.1995
(540)



(594) Kombinovaná
(730) **AXA 1932 s.r.o.**, Na Poříčí 1051/40, Praha 1, 11000, CZ
(740) Macek and Partners, Mgr. Jiří Macek, Sázkavská 751/16, Praha 2, Vinohrady, 12000
(510) Směnárství, cestovní kancelář, hotely, poskytování hotelových služeb, ubytovací služby, provozování restaurací a barů.
(511) 36, 39, 42
(210) O-81325

(111) **183851**
(220) 19.03.1993
(151) 03.04.1995
(540)

INDIANA JONES

(592) Slovní
(730) **Lucasfilm Ltd. LLC**, One Letterman Drive, Bldg. B, San Francisco 94129, CA, US
(740) Čermák a spol., JUDr. Karel Čermák Ph.D., LL.M., Elišky Peškové 735/15, Praha 5, Smíchov, 15000
(510) (16) papír, lepenka a zboží z těchto materiálů, tiskoviny, knihařský materiál, fotografie, kancelářské zboží, lepidla pro kancelář a domácnost, umělecké potřeby, malířské štětce, psací stroje a potřeby pro kancelář (mimo nábytek), materiály pro výchovu a výuku (mimo přístroje), plastické materiály pro balení (nezahnuté v jiných třídách), hrací karty, tiskařská písmena, tiskařské bloky.
(511) 16
(210) O-75663

(111) **184243**
(220) 03.05.1993
(151) 14.04.1995
(540)



(594) Kombinovaná
(591) Barevná
(730) **Saint-Gobain Construction Products CZ a.s.**, Smrkova 2485/4, Praha 8, Libeň, 18000, CZ
(740) Havlík Švorčík a partneři, advokátní a patentová kancelář, JUDr. Otakar Švorčík, advokát, Hálkova 1406/2, Praha 2, Nové Město, 12000
(510) Tepelně izolační materiály z minerálních vláken a jejich zabudování do systémů tepelné izolace.
(511) 17, 19, 37
(210) O-76721

(111) **186394**
(220) 24.09.1993
(151) 30.06.1995
(540)

Milan

(594) Slovní grafická
(730) **Milan, spol. s r.o.**, Bezručova 705/4, Svitavy - Předměstí, 56802, CZ
(740) Macek and Partners, Mgr. Jiří Macek, Sázkavská 751/16, Praha 2, Vinohrady, 12000
(510) Textilní pokrývky včetně cestovních pokrývek, textilní výrobky jinde neuvedené; oděvy a prádlo všeho druhu včetně textilního sportovního oblečení všeho druhu a určení, spodního prádla, halenek a mikin, dámských, pánských a dětských nočních košilí a pyžam, triček a nátělníků všeho druhu.
(511) 24, 25
(210) O-82982

(111) **186425**
(220) 20.07.1993
(151) 03.07.1995
(540)

AXA

(592) Slovní
(730) **AXA 1932 s.r.o.**, Na Poříčí 1051/40, Praha 1, 11000, CZ
(740) Macek and Partners, Mgr. Jiří Macek, Sázkavská 751/16, Praha 2, Vinohrady, 12000
(510) Služby směnárské; cestovní kancelář s výjimkou přepravy osob; hotely, poskytování hotelových služeb, ubytovací služby; provozování restaurací a barů.
(511) 36, 39, 42
(210) O-81324

(111) **186570**
(220) 11.08.1993
(151) 10.07.1995
(540)

TESAS

(594) Slovní grafická
(730) **TESAS TOP, s.r.o.**, U Daliborky 520, Nepomuk, 33501, CZ
(740) Macek and Partners, Mgr. Jiří Macek, Sázkavská 751/16, Praha 2, Vinohrady, 12000
(510) Stavební stroje všeho druhu včetně strojů pro výrobu stavebních materiálů a strojů pro přípravu stavebních materiálů na stavbách; manipulační a nakládací stroje a zařízení všeho druhu; zemědělské stroje; obráběcí stroje s výjimkou těch, které jsou zahrnuty ve tř. 9-12 a 16; motory; soukolí; hnací řemeny a náhradní díly a přídavná zařízení všeho druhu pro všechny uvedené stroje a zařízení; pojezdové pracovní stroje všeho druhu; transportní zařízení všeho druhu včetně stavebních výtahů, vrtáků a skluzů; manipulační vozíky včetně vozíků paletovacích a vysokozdvizných; přídavná zařízení pro manipulaci s náklady a břemeny pro motorová vozidla; stroje a zařízení pro transport stavebních a jiných materiálů včetně těchto strojů a zařízení v pojezdovém provedení; náhradní díly a přídavná zařízení pro všechny uvedené stroje a zařízení; servis; opravy a údržba všech uvedených strojů a zařízení.
(511) 7, 12, 37
(210) O-81830

(111) **187181**
(220) 09.09.1993
(151) 11.09.1995
(540)



(594) Kombinovaná
(730) **Anežka Šolková**, Vonoklasy 138, Černošice, 25228, CZ
(740) PROPATENT, Ing. Vlasta Sedláčková, patentový zástupce, Pod Pekařkou 107/1, Praha 4, Podolí, 14700
(510) Zahradní pletiva, zejména s umělohmotným povlakem; pytle, vč. propylénových; ovocné polotovary, zejména dřeně, pasty, protlaky, pulpy, sukusy, šťávy o běžné nebo zvýšené refrakci, koncentráty zejména z ovoce mírného pásma, rajčatové dřeně, protlaky a koncentráty, vše konzervované; suché plody a ovoce; džemy, marmelády, steril. zelenina zejména okurky; hořčice; luštěniny; čerstvá zelenina a ovoce zejména jahody, okurky nakládačky, med, osiva zejména pícniny, slunečnice; agentura dovozní a vývozní.
(511) 6, 16, 22, 29, 30, 31, 32, 35
(210) O-82512

(111) **187395**
(220) 26.01.1993
(151) 24.01.1996
(540)



(594) Kombinovaná
(730) **Softgraphic, a.s.**, Lodžská 467/18, Praha 8 - Bohnice, 18100, CZ
(510) (9) nosiče magnetických zápisů, vybavení pro zpracování informací, vybavení pro počítače, software; (16) tiskoviny, časopisy, periodika, knihy, knihařské výrobky, fotografie, tiskařské typy, štočky, obalové materiály; (35) inzertní a reklamní služby; (42) služby spojené s automatizovaným zpracováním dat.
(511) 9, 16, 35, 42
(210) O-74673

(111) **187441**
(220) 06.04.1993
(151) 25.01.1996
(540)



(594) Kombinovaná
(730) **Hexcel Corporation**, 11711 Dublin Blvd., Dublin, CA, US
(740) Havlík Švorčík a partneři, advokátní a patentová kancelář, JUDr. Otakar Švorčík, advokát, Hálkova 1406/2, Praha 2, Nové Město, 12000
(510) (1) chemické výrobky pro průmyslové a vědecké účely, chemické výrobky pro fotografii, zemědělství, zahradnictví a lesnictví, pryskyřice umělé, plastické hmoty v surovém stavu /v prášku, v pastách nebo v tekutém stavu/, půdní hnojiva přírodní a umělá, hasicí prostředky, prostředky pro kalení a svařování, chemické prostředky pro konzervování potravin, třísloviny, průmyslová pojidla, chemikálie včetně rozpouštědel, reakčních činidel a průmyslových chemikálií; (12) pozemní vozidla, motory pro pozemní vozidla, poháněcí soukolí a hnací řemeny pro pozemní vozidla, zařízení pro leteckou, lodní a pozemní dopravu; (19) rozbitné boxy a splývavé kolimátorové voštinové produkty, stavební materiály včetně buněčných jádrových materiálů voštinového typu pro konstrukční a dekorativní účely, použitelné pro konstrukce, polorozpracované řezivo jako trámy, prkna, dřevěné panely, překližka, skleněné cihly a dlaždice, přírodní a umělé kámen, cement, vápno, malta, sádra, šterk, kameninové a cementové roury, stavební materiál pro stavbu cest, asfalt, smola, živec, přenosné domy, kamenné pomníky, krby.
(511) 1, 12, 19
(210) O-76168

(111) **189252**
(220) 09.06.1993
(151) 29.04.1996
(540)

ZLATÁ HANÁ

(592) Slovní
(730) **OLMA, a.s.**, Pavelkova 597/18, Olomouc, Holice, 77900, CZ
(740) HSP & Partners advokátní kancelář v.o.s., JUDr. Lenka Příkazská, advokát, Vodičkova 710/31, Praha 1, Nové Město, 11000
(510) (29) máslo s rostlinným tukem.
(511) 29
(210) O-80475

(111) **189302**
(220) 14.07.1993
(151) 29.04.1996
(540)

RUDICOLOR

(592) Slovní
(730) **Saint-Gobain Construction Products CZ a.s.**, Smrčková 2485/4, Praha 8, Libeň, 18000, CZ
(740) Havlík Švorčík a partneři, advokátní a patentová kancelář, JUDr. Otakar Švorčík, advokát, Hálkova 1406/2, Praha 2, Nové Město, 12000
(510) (19) jednosložková disperzní omítková hmota.
(511) 19
(210) O-81214

(111) **189367**
(220) 09.09.1993
(151) 29.04.1996
(540)

ALPAS

(592) Slovní
(730) **Ing. Alois Pavlů**, Újezd 30, Kunštát, 67972, CZ
(740) Libuše Hrdličková, Zemědělská 47, Brno, 61300
(510) (16) tiskárenské výrobky, štočky, razítka; (31) zemědělské a lesní výrobky; (42) agroturistika-dočasné ubytování.
(511) 16, 31, 42
(210) O-82524

(111) **197207**
(220) 11.10.1993
(151) 24.02.1997
(540)

RIVA

(592) Slovní
(730) **RIVA, a.s.**, U silnice 949/11, Praha 6, Ruzyně, 16100, CZ
(740) Macek and Partners, Mgr. Jiří Macek, Sázavská 751/16, Praha 2, Vinohrady, 12000
(510) (2) barvy, laky, nátěry pro podlahové krytiny, antikorozní a impregnační nátěry a mořidla včetně vosků pro podlahy a podlahové krytiny; (8) ruční nástroje zastávající funkci nářadí v příslušných oborech, nožířské výrobky včetně nožířských výrobků z drahých kovů s výjimkou stolních přiborů, včetně břitev a elektrických holicích strojků, zbraně sečné a bodné, stroje na střihání vlasů, srsti a vlny, špachtle a jiné náčiní pro umělce, nástroje pro řezání, úpravu a kladení podlahových krytin všeho druhu; (9) ruční elektrické svářečky všeho druhu včetně svářeček pro podlahové krytiny, elektromechanická zařízení pro domácí účely určená k čištění včetně vysavačů prachu, leštičů parket a podlahových krytin; (27) koberce, rohože, linoleum a jiné podlahové krytiny, čalouny včetně papírových tapet, paravány, potahové voskové plátno, spojovací a lemovací pásy a jiné příslušenství pro koberce a podlahové krytiny obecně; (37) kladení a údržba podlahových krytin všeho druhu.
(511) 2, 8, 9, 27, 37
(210) O-83374

(111) **200029**
(220) 22.04.1993
(151) 26.05.1997
(540)

MATADOR

(594) Slovní grafická
(730) **Continental Matador Rubber, s.r.o.**, Terézie Vansovej 1054, 020 01 Púchov, SK
(740) KOREJZOVA LEGAL v.o.s., JUDr. Petra Sauvage de Brantes, advokátka, Korunní 810/104, Praha 10, Vinohrady, 10100
(510) (7) stroje a zařízení pro gumárenský průmysl, vzduchokomorové membrány, dopravní pásy, vzduchokomorové obruče všeho druhu; (12) pneumatiky a duše, jejich části a příslušenství; (17) plnogumové obruče, technická guma a výrobky z technické gumy; (37) protektorování pneumatik.
(511) 7, 12, 17, 37
(210) O-76491

(111) **204216**
(220) 07.07.1993
(151) 30.10.1997
(540)

JOY

(594) Slovní grafická
(730) **Joy Global Underground Mining LLC**, 40 Pennwood Place, Suite 100, Warrendale 15086, PA, US
(740) FAJNOR IP s.r.o., Pobřežní 249/46, Praha 8, Karlín, 18600
(510) (7) důlní stroje a zařízení.
(511) 7
(210) O-81077

(111) **210159**
(220) 13.10.1993
(151) 29.06.1998
(540)

DYNTEC

(592) Slovní
(730) **DYNTEC spol. s r.o.**, Pražská 328, Terežín, 41155, CZ
(740) Macek and Partners, Mgr. Jiří Macek, Sázavská 751/16, Praha 2, Vinohrady, 12000
(510) (1) chemické výroby: pro průmyslové a vědecké účely, pro fotografii, zemědělství, zahradnictví, lesnictví, umělé pryskyřice, plastické hmoty v surovém stavu, v prášku, pastách, v tekutém stavu, půdní hnojiva přírodní a umělá, prostředky: hasící, pro kalení, pro svařování, pro konzervaci potravin; trisloviny, průmyslová pojidla, prostředky k čištění sporáků, rtuť, antimon, alkalické a alkalickozemité kovy, bauxit; (3) přípravky: prací a bělicí, čistící, leštící, odmašťovací, mýdlo, výrobky: kosmetické voňavkářské včetně éterických olejů, vodičky na vlasy, zubní pasty, prášky, želatina pro potravinářské účely, mořidla na prádlo, barvy na vlasy; (5) výrobky zvěrolékařské, zdravotnické, dietetické pro děti a nemocné, chemické pro účely lékařské, náplasti, obvazový materiál, hmoty určené k plombování zubů a na otisky, prostředky dezinfekční, k hubení rostlinných a živočišných škůdců, antiparazitní látky; (10) přístroje a nástroje chirurgické, lékařské, zubolékařské, zvěrolékařské včetně speciálního nábytku pro tyto obory a včetně přístrojů a zdravotnických pomůcek jako: ortopedické, bandáže, zdravotnické, výrobky z gumy, protézy, pokrývky vytápěné elektricky, chirurgické nástroje nožířského charakteru; (31) výrobky zemědělské, zahradnické, produkty lesnické včetně nepracovaného dřeva, semena, čerstvé ovoce a zelenina, sazenice, živé rostliny, přírodní květiny, zvířecí krmiva, slad; (42) speciální software.
(511) 1, 3, 5, 10, 31, 42
(210) O-83433

(111) **256893**
(220) 12.12.2002
(151) 27.08.2003
(540)

ŠUMAVSKÝ PRAMEN
PŘÍRODNÍ PRAMENITÁ VODA

(594) Kombinovaná
(730) **ŠUMAVSKÝ PRAMEN a.s.**, Novohradská 745/21, České Budějovice, 37001, CZ
(740) PatentCentrum Sedlák & Partners s.r.o., Okružní 2824, České Budějovice, České Budějovice 3, 37001
(510) (32) piva, vody minerální a šumivé a jiné nealkoholické nápoje, ovocné šťávy, sirupy a jiné přípravky k přípravě nápojů.

(111) 32
(210) O-186715

(111) **256991**
(220) 09.01.2003
(151) 27.08.2003
(540)

PROFIBABY

(592) Slovní
(730) **Hájková Jarmila**, Bezručova 3257/41a, Kravaře, 74721, CZ
(510) (28) hry, hračky (chraštítko).
(511) 28
(210) O-187381

(111) **257895**
(220) 14.02.2003
(151) 29.09.2003
(540)

ETG

(592) Slovní
(730) **NIAGARA LASALLE CORPORATION**, 1412 E. 150th Street, Hammond, IN, US
(740) Havlík Švorčík a partneři, advokátní a patentová kancelář, JUDr. Otakar Švorčík, advokát, Hájkova 1406/2, Praha 2, Nové Město, 12000
(510) (6) obecné kovy a jejich slitiny, železo a ocel, rudy.
(511) 6
(210) O-188815

(111) **258446**
(220) 19.02.2003
(151) 29.10.2003
(540)



(594) Kombinovaná
(591) Barevná
(730) **ČD - Telematika a.s.**, Pernerova 2819/2a, Praha 3, 13000, CZ
(740) HSP & Partners advokátní kancelář v.o.s., JUDr. Lenka Příkazská, advokát, Vodičkova 710/31, Praha 1, Nové Město, 11000
(510) (38) poskytování telekomunikačních služeb-komunikace telefonní, elektronická pošta, počítačová komunikace, poskytování telekomunikačních připojení ke globální počítačové síti, pronájem zařízení pro přenos informací, směrovací a spojovací služby pro telekomunikace, spojení pomocí sítí optických vláken, telefonické služby, komunikace pomocí telefonu, informace o telekomunikacích.
(511) 38
(210) O-188962

(111) **258484**
(220) 24.02.2003
(151) 29.10.2003
(540)



(594) Kombinovaná
(730) **CEDAR s. r. o.**, Bendova 538/9, Plzeň, Jižní Předměstí, 30100, CZ
(740) Langrova, s.r.o., Skřetova 1011/48, Plzeň, Jižní Předměstí, 30100
(510) (36) realitní kancelář, zprostředkování v oblasti finančních a realitních služeb.
(511) 36
(210) O-189103

(111) **258489**
(220) 25.02.2003
(151) 29.10.2003
(540)

COOLDRY

(592) Slovní
(730) **Hrbek Václav Bc.**, K Nemocnici 179, Tehovec, 25162, CZ
(740) Rott, Růžička & Guttman a spol., Vyskočilova 1566, Praha 4, Michle, 14000
(510) (23) nitě a příze uvedené v této třídě; (24) tkaniny a látky uvedené v této třídě; (25) svetry a oblečení uvedené v této třídě.
(511) 23, 24, 25
(210) O-189123

(111) **258543**
(220) 05.03.2003
(151) 29.10.2003
(540)

Galmed a. s.

(592) Slovní
(730) **Galmed a.s.**, Těšínská 1349/296, Ostrava - Radvanice, 71600, CZ
(510) (3) přípravky pro bělení a jiné prací prostředky, přípravky pro čištění, leštění, odmašťování a broušení, mýdla, parfumerie, vonné oleje, kosmetika, vlasové vody (lotions), zubní pasty; (5) farmaceutické a veterinární výrobky, hygienické výrobky pro léčebné účely, diabetické přípravky pro léčebné účely, potraviny pro batolata, náplasti, obvazový materiál, dezinfekční přípravky; (10) přístroje a nástroje zubní a veterinární, umělé údy, oči a zuby, ortopedické potřeby, materiál na sešívání ran.
(511) 3, 5, 10
(210) O-189373

(111) **258605**
(220) 17.03.2003
(151) 29.10.2003
(540)

IPAS

(592) Slovní
(730) **Ing. Ilona Baklová**, Marie Cibulkové 1177/10, Praha 4, 14000, CZ
(510) (37) provádění staveb včetně jejich změn, udržovacích prací na nich a jejich odstraňování; (42) inženýrská činnost v oblasti stavebnictví, projektová činnost ve výstavbě.
(511) 37, 42
(210) O-189717

(111) **259045**
(220) 11.02.2003
(151) 27.11.2003
(540)



(594) Kombinovaná
(730) **PRAHA 21, s.r.o.**, Na Zderaze 260/14, Praha 2, 12000, CZ
(740) Šachta, Zmeškal & partneři, Ing. Kratochvíl Václav, Radlická 28/663, Praha 5, 15000
(510) (29) potraviny živočišného původu jakož i zeleniny a ovoce připravené pro konzumaci spadající do této třídy; (30) aromatické přípravky rostlinného původu do potravin, koření, příchutě do potravin, zahušťovací přípravky na kuchyňské použití, to vše spadající do této třídy; (43) provozování restaurace a distribuce jídel na objednávku.
(511) 29, 30, 43
(210) O-188699

(111) **259098**
(220) 21.02.2003
(151) 27.11.2003
(540)



(594) Kombinovaná
(730) **INA International Ltd.**, #110 - 205 Quarry Park Blvd. S.E., T2E 3R3, Calgary, CA
(740) Šindelka & Lachmannová advokáti s.r.o., Mgr. Karel Šindelka, Slavětínská 1146/39, Praha 9, Klánovice, 19014
(510) (25) obuv, opatky pro obuv, železná chránítka pro obuv, železné kování pro obuv, kožená obuv, střevíce, pantofle, trepky, sportovní obuv, boty a jejich komponenty, kloboučnické zboží, klobouky, pokrývky hlavy, čepice, štitky proti slunci, šátky, přehozy (kolem ramen), šály, rukavice, pásky na oděvy, opasky, kožené opasky, vázanky (kravaty), koupací oděvy, plavky, ponožky, punčochy, tělové prádlo, nátělníky, kazajky, spodky, noční košile a noční oblečení, župany, pyžama, dámské, dětské a pánské oděvy a oblečení všeho druhu včetně doplňků a příslušenství zařazené ve tř. 25, zejména kostýmy, šaty, sukně, kalhotové sukně, kalhoty, krátké kalhoty, halenky, blůzy, jupky, štoły, kaftany, pulovry, vesty, košile, svetry a pletené zboží, saka, obleky, pláště, bundy, kabáty, sportovní oděvy, kombinézy, boxerské šortky, tílka, trička, mikiny, šortky, úpletové oteplovačky, výsadkářské kombinézy, kombinézy pro řidiče, oblečení do deště, sportovní oděvy, oblečení pro volný čas; (28) sportovní nářadí, náčiní a vybavení pro sálové a venkovní sporty - všechny náležející do tř. 28, sportovní náčiní, nářadí, výstroje pro zimní sporty - všechny náležející do tř. 28, hračky všeho druhu, hrací žetony, hrací kuličky, hry automatické s výjimkou těch, které se uvádějí do chodu vhozením mince nebo těch, které jsou užívány výhradně s televizním přijímačem, hry elektronické, s výjimkou těch, které jsou užívány výhradně s televizním přijímačem, hry společenské, hry stolní, hry, kostky, kostky hrací, hračky ve formě zmenšených modelů vozidel, motocyklů a jiných dopravních prostředků; (35) zprostředkovatelské služby v obchodu, pomoc při řízení obchodní činnosti.

(511) 25, 28, 35
(210) O-189038

(111) **259201**
(220) 14.03.2003
(151) 27.11.2003
(540)



(594) Kombinovaná
(730) **ORTIKA a.s.**, Vrchlického 848, Hulín, 76824, CZ
(740) HSP & Partners advokátní kancelář v.o.s., JUDr. Lenka Příkazská, advokát, Vodičkova 710/31, Praha 1, Nové Město, 11000
(510) (10) flexibilní ortézy kloubů všech druhů a velikostí, fixační dlahy a ortézy, speciální pomůcky a bandáže pro ortopedické a traumatologické účely, speciální textilní pomůcky a bandáže pro ortopedické a traumatologické účely, kompenzační pomůcky pro tělesně postižené, rehabilitační pomůcky, polotovary pro ortopedicko-protetické pomůcky, nářadí a dílenské pomůcky pro ortopedickou protetiku, zdravotnické výrobky z termoplastických a kompozitních materiálů, ortopedická obuv; (35) zprostředkovatelské služby v oblasti obchodu, zejména v oblasti výrobků uvedených ve tř. 10, ekonomické a účetní poradenství; (42) vývoj ortopedicko-protetických pomůcek včetně jejich komponentů a poradenské služby v této oblasti.
(511) 10, 35, 42
(210) O-189655

(111) **259222**
(220) 19.03.2003
(151) 27.11.2003
(540)

MADETA Zámecký sýr

(592) Slovní
(730) **MADETA a.s.**, Rudolfovska 246/83, České Budějovice, 37050, CZ
(740) PatentCentrum Sedlák & Partners s.r.o., Okružní 2824, České Budějovice, České Budějovice 3, 37001
(510) (29) mléko a mléčné výrobky.
(511) 29
(210) O-189777

(111) **259223**
(220) 19.03.2003
(151) 27.11.2003
(540)

MADETA Královský sýr

(592) Slovní
(730) **MADETA a.s.**, Rudolfovska 246/83, České Budějovice, 37050, CZ
(740) PatentCentrum Sedlák & Partners s.r.o., Okružní 2824, České Budějovice, České Budějovice 3, 37001
(510) (29) mléko a mléčné výrobky.
(511) 29
(210) O-189778

(111) **259312**
(220) 31.03.2003
(151) 27.11.2003
(540)

LANTEA

(592) Slovní
(730) **LANTEA a.s.**, K Vápence 975, Pardubice, 53055, CZ
(510) (18) kůže, imitace kůže a výrobky z ní spadající do této třídy, kožená galanterie, tašky, kabelky, batohy, kufry nebo jiná zavazadla, deštníky, sedlářské výrobky; (24) tkaniny a textilní výrobky spadající do této třídy,

metrový textil; (25) oděvy všeho druhu spadající do této třídy, oděvní doplňky spadající do této třídy, obuv.

(511) 18, 24, 25
(210) O-190143

(111) **259831**
(220) 18.02.2003
(151) 23.12.2003
(540)



(593) Obrazová
(730) **Mgr. Pavel Hladký - ŠumavaNet.CZ**, Mánesova 805, Klatovy III, 33901, CZ
(740) HM PARTNERS s.r.o., Ing. Zdeněk Michálek, Štefánikova 1163/12, Kopřivnice, 74221
(510) (35) konzultační a analytická činnost v oblasti automatizovaného zpracování dat, reklamní činnost, informační služby pro zprostředkování obchodu; (38) telekomunikační služby, elektronická pošta, přenos informací a dat prostřednictvím počítačových sítí; (39) informační služby v oblasti cestovního ruchu; (41) školící činnost v oblasti informatiky - výpočetní techniky a software, vydavatelská činnost, informační služby v oblasti kultury a sportu, informační služby v oblasti státní i veřejné správy a samosprávy; (42) konzultační a analytická činnost v oblasti informačních systémů a výpočetní techniky, tvorba software, včetně internetových www stránek a aplikací, registrace internetových domén, provoz internetových serverů, provoz e-mailových serverů, grafické práce; (43) informační služby pro zprostředkování ubytování.
(511) 35, 38, 39, 41, 42, 43
(210) O-188880

(111) **259833**
(220) 20.02.2003
(151) 23.12.2003
(540)



(594) Kombinovaná
(591) Barevná
(730) **MOKATE Czech s.r.o.**, Počernická 96, Praha 10, 10800, CZ
(740) Silesia Patent s.r.o., Soukromá 261, Václavovice, 73934
(510) (1) chemické výrobky pro průmyslové a vědecké účely, pro fotografii, zemědělství, zahradnictví, lesnictví, pro konzervaci potravin, chemické přísady do čistících prostředků a roztoků; (2) barvy, laky, oleje pro průmyslové a textilní barvy, přípravky k barvení potravin a nápojů, barviva; (3) přípravky prací a bělicí, čistící, leštící, odmašťovací, mýdlo, výrobky kosmetické, voňavkářské včetně éterických olejů, vodičky na vlasy, zubní pasty, prášky, mořidla na prádlo, barvy na vlasy; (4) paliva (černé a hnědé uhlí), palivové dřevo a oleje, prostředky pro svícení, svíčky, svíce, knoty, pohonné hmoty, průmyslové oleje; (5) výrobky dietetické pro děti a nemocné, prostředky dezinfekční; (6) lepenky a kartonážní výrobky, časopisy, periodika, knihy, výrobky knihařské, fotografie, psací potřeby, kancelářská lepidla, potřeby pro umělce, štětce, psací stroje, kancelářské potřeby kromě nábytku, učební a školní potřeby a pomůcky, hrací karty, tiskařské typy, štočky, papírové pleny a slintáčky; (18) kůže a imitace kůže, výrobky z kůže a z imitace kůže, surové kůže a kožešiny, kufry a cestovní brašny, deštníky, slunečníky, hole, biče, postroje pro koně, sedlářské výrobky; (19) stavební materiál, zejména trámy, prkna, dřevěné panely, překližky, skleněné cihly, dlaždice; (28) hry, hračky, tělovičné a sportovní nářadí a náčiní, nářadí a oděvy pro sporty a sportovní hry, zboží plážové a koupací zařazené ve tř. 28; (29) maso, ryby, drůbež, měkkýši, koryši,

zvěřina, masové výtahy, zelenina a ovoce konzervované, sušené, vařené, rosoly, zavařeniny, vejce, mléko a jiné mlékařské výrobky, včetně mléčných nápojů, jedlé oleje a tuky, konzervované potraviny zařazené ve tř. 29, zelenina naložená v octě, želatina pro potravinářské účely; (30) káva, čaj, kakao, rýže, tapioka, kávové náhražky, mouka a obilné výrobky určené k lidské výživě, nápoje z kávy, kakaa, čokolády, chléb, suchary, sušenky, jemné pečivo, cukrovinky, zmrzlina, med, sirup z melasy, kvasnice, prášky do pečiva, sůl, pepř, ocet, chuťové omáčky, koření, led; (31) čerstvé ovoce a zelenina; (32) pivo, lehká piva a ležáky, minerální vody, šumivé a jiné nealkoholické nápoje, sirupy a jiné přípravky k přípravě nápojů, ovocné šťávy a nápoje z ovocných šťáv; (33) vína, lihoviny, likéry; (34) tabák v surovém stavu, tabákové výrobky, potřeby pro kuřáky, zápalky, papír cigaretový; (35) reklamní a propagační služby v oblasti financí; (36) správa nemovitostí; (37) autoopravy, autoservisy, mazání vozidel, mytí dopravních prostředků, oprava a vulkanizace pneumatik, protektorování pneumatik, opravy pump a čerpadel, údržba vozidel; (39) pronájem garáží; (41) organizování kulturních a společenských akcí, pořádání a vedení sportovních akcí; (43) bufety, hotelové služby, kavárny, penziony.

(511) 1, 2, 3, 4, 5, 16, 18, 19, 28, 29, 30, 31, 32, 33, 34, 35, 36, 37, 39, 41, 43
(210) O-188969

(111) **259956**
(220) 31.03.2003
(151) 23.12.2003
(540)



(594) Kombinovaná
(730) **FANTAZMA, spol. s r.o.**, Karlova 186/8, Praha 1, Staré Město, 11000, CZ
(740) BOHEMIA PATENT, Ing. Jana Vandělíková, Petrská 1136/12, Praha 1, Nové Město, 11000
(510) (35) reklama, propagace, zprostředkování obchodních záležitostí, pořádání výstav a veletrhů komerčního charakteru; (41) organizování nekomerčních výstav, kulturních a sportovních akcí, vzdělávání, vychovatelsví.
(511) 35, 41
(210) O-190164

(111) **260127**
(220) 27.05.2003
(151) 23.12.2003
(540)

ALUVISTA

(592) Slovní
(730) **ALUMISTR SE**, U Výzkumu 603, Hrušovany u Brna, 66462, CZ
(740) Kania, Sedlák, Smola, s.r.o., Mendlovo náměstí 907/1a, Brno, Staré Brno, 60300
(510) (19) žaluzie nekovové, posuvný otevírací a skládací systém zasklení; (37) montáž a servis žaluzií, posuvného otevíracího a skládacího systému zasklení.
(511) 19, 37
(210) O-191987

(111) **260128**
(220) 27.05.2003
(151) 23.12.2003
(540)

ALUTERM

(592) Slovní
(730) **ALUMISTR SE**, U Výzkumu 603, Hrušovany u Brna, 66462, CZ
(740) Kania, Sedlák, Smola, s.r.o., Mendlovo náměstí 907/1a, Brno, Staré Brno, 60300
(510) (19) žaluzie nekovové, posuvný otevírací a skládací systém zasklení; (37) montáž a servis žaluzií, posuvného otevíracího a skládacího systému zasklení.
(511) 19, 37
(210) O-191988

(111) **260129**
(220) 27.05.2003
(151) 23.12.2003
(540)

ALUPLUS

(592) Slovní
(730) **ALUMISTR SE**, U Výzkumu 603, Hrušovany u Brna, 66462, CZ
(740) Kania, Sedlák, Smola, s.r.o., Mendlovo náměstí 907/1a, Brno, Staré Brno, 60300
(510) (19) žaluzie nekovové, posuvný otevírací a skládací systém zasklení; (37) montáž a servis žaluzií, posuvného otevíracího a skládacího systému zasklení.
(511) 19, 37
(210) O-191989

(111) **260341**
(220) 06.03.2003
(151) 26.01.2004
(540)



(594) Kombinovaná
(730) **Břeň Martin**, Sazovická 458/30, Praha 5, Zličín, 15521, CZ
(510) (9) videokazety; (16) plakáty; (35) propagační akce; (41) pořádání sportovních ukázek.
(511) 9, 16, 35, 41
(210) O-189419

(111) **260605**
(220) 20.05.2003
(151) 26.01.2004
(540)



(594) Kombinovaná
(591) Barevná
(730) **Savencia SA**, 42 rue Rieussec, Viroflay, FR
(740) Kania, Sedlák, Smola, s.r.o., Mendlovo náměstí 907/1a, Brno, Staré Brno, 60300
(510) (29) mléko, sýr, mléčné výrobky.
(511) 29
(210) O-191742

(111) **260606**
(220) 20.05.2003
(151) 26.01.2004
(540)



(594) Kombinovaná
(591) Barevná
(730) **Savencia SA**, 42 rue Rieussec, Viroflay, FR
(740) Kania, Sedlák, Smola, s.r.o., Mendlovo náměstí 907/1a, Brno, Staré Brno, 60300
(510) (29) mléko, sýr, mléčné výrobky.
(511) 29
(210) O-191743

(111) **260608**
(220) 20.05.2003
(151) 26.01.2004
(540)



(594) Kombinovaná
(591) Barevná
(730) **Savencia SA**, 42 rue Rieussec, Viroflay, FR
(740) Kania, Sedlák, Smola, s.r.o., Mendlovo náměstí 907/1a, Brno, Staré Brno, 60300
(510) (29) mléko, sýr, mléčné výrobky.

(511) 29
(210) O-191745

(111) **260610**
(220) 20.05.2003
(151) 26.01.2004
(540)



(594) Kombinovaná
(591) Barevná
(730) **Savencia SA**, 42 rue Rieussec, Viroflay, FR
(740) Kania, Sedlák, Smola, s.r.o., Mendlovo náměstí 907/1a, Brno, Staré Brno, 60300
(510) (29) mléko, sýr, mléčné výrobky, mléčné moučnický a deserty.
(511) 29
(210) O-191747

(111) **260739**
(220) 16.06.2003
(151) 26.01.2004
(540) **ČESKÉ PIVO - ZUBR - CZECH BEER**
(592) Slovní
(730) **Pivovary CZ Group a. s.**, Komenského 3622/33a, Přerov, Přerov I-Město, 75002, CZ
(740) Čermák a spol., JUDr. Karel Čermák Ph.D., LL.M., Elišky Peškové 735/15, Praha 5, Smíchov, 15000
(510) (32) pivo.
(511) 32
(210) O-192827

(111) **260933**
(220) 07.02.2003
(151) 24.02.2004
(540)

TEI-FU

(594) Slovní grafická
(730) **The Sunrider Corporation d. b. a. Sunrider International**, 1625 Abalone Avenue, Torrance, California, CA, US
(740) Čermák a spol., JUDr. Karel Čermák Ph.D., LL.M., Elišky Peškové 735/15, Praha 5, Smíchov, 15000
(510) (3) parfémy, mýdla, bublinkové koupele, koupelové a sprchové gely, výrobky pro péči o osobní hygienu a krásu, zejména tělové, oční, zvlhčující a čistící krémy, mléka, gely, peelinky, oleje, pudry, oplachy, balzámy a výše uvedené také na obličej a ruce, tělový a obličejový pudr, sady štětců na líčení, houbičky na líčení, růž, tužky na obočí, tužky na oči, oční stíny, řasenky, přípravky na zlepšení řas, rtěnky, konturovací tužky, masky na čištění a zvlhčování pleti, výrobky pro péči o vlasy, zejména šampony, kondicionéry, vlasová tonika, krémové oplachy, lesk, spreje, pěny a gely na úpravu vlasů, holicí krémy, pěny, gely, pleťové vody po holení, krémy a pěny na čištění pleti, laky na nehty, přípravky na opalování, tělové

šampony, výrobky pro péči o zuby a ústní dutinu, zejména chrániče chrupu, zubní pasty, ústní kapky, ústní vody, bělicí gely, balzámy na rty, krémy, gely a mléka proti celulitidě, krémy, gely a mléka podporující zestíhlení, deodoranty a antiperspiranty, tělové balzámy, oleje, krémy, mléka, zvlhčovače, čistící prostředky pro domácnost, zejména prostředky do myček na nádobí, prostředky na čištění oděvů, prostředky na mytí nádobí, prostředky na čištění ovoce a zeleniny, ústní dropsy a pastilky; (29) bylinné výživové doplňky, bylinné dietetické doplňky, vitamíny, dietní vláknina, bylinné potravinové tablety, kapsle, prášky, tekutiny, želatinové kapsle, bylinné tyčinky určené pro konzumaci, bylinné snacky, sušené a zpracované ovoce a zelenina, vše v rámci této třídy; (30) bylinné čaje, chuťové přísady na bázi bylin, omáčky; (32) bylinné nápoje, přípravky pro výrobu bylinných nápojů.

(511) 3, 29, 30, 32
(210) O-188524

(111) **260974**
(220) 28.03.2003
(151) 24.02.2004
(540)



UNICORNO

(594) Kombinovaná
(730) **Radim Červenka**, Vidče 270, Vidče, 75653, CZ
(740) Ing. Pavel Nádvořník s.r.o., Klínová 620/1, Ostrava, Hulváky, 70900
(510) (9) mobilní telefony, telefonní doplňky; (35) zprostředkování obchodních záležitostí; (37) opravy, údržba a servis mobilních telefonů a telefonních doplňků.
(511) 9, 35, 37
(210) O-190112

(111) **260989**
(220) 03.04.2003
(151) 24.02.2004
(540)

POPLOK

(592) Slovní
(730) **Newfrey LLC**, Drummond Plaza Office Park, 1423 Kirkwood Highway, Newark, DE, US
(740) **ZIVKO MIJATOVIC & PARTNERS s.r.o.**, Jugoslávských partyzánů 639/26, Praha 6, Bubeneč, 16000
(510) (6) kovové nýty, spojovací a upevňovací zařízení, matice, šrouby, podložky, cvočky, hřebíky, špendlíky a vložky, vše pro upevňovací účely, kovové vložky pro závitové upevnění šroubů, zajišťovací zařízení, která jsou zcela nebo z větší části vyrobena z obecných kovů nebo jejich slitin, kovové matice pro slepé nýty, sestavy kovových šroubů a matic pro slepé nýty, spojovací a upevňovací zařízení s odstranitelnými šrouby nebo maticemi z obecných kovů nebo jejich slitin; (7) stroje, přístroje a elektrické přenosné nástroje, vše pro seřizování upevňovacích zařízení, pro nýtování, svařování a kroužkování, stroje a elektrické nástroje pro přibíjení hřebíků, šroubování, vkládání a ohýbání sponek, zařízení a přístroje pro přivařování kolíků, mechanické systémy automatického podávání pro výše uvedené nástroje a stroje, části a příslušenství pro veškeré výše uvedené zboží; (8) ruční nástroje pro nýtování a seřizování upevňovacích zařízení, ruční nástroje pro aplikaci hřebíků, cvoček, špendlíků, kliček, nýtů, šroubů, svorek a podobných upevňovacích zařízení, nýtovačky, nýtovací kladiva, vrtací a obráběcí nástroje, tvarovací nástroj pro závity, vše jako ruční nástroje, nástřené klíče, části a příslušenství pro veškeré výše uvedené zboží.
(511) 6, 7, 8
(210) O-190291

(111) **261304**
(220) 03.06.2003
(151) 24.02.2004
(540)

OLMA OLIVIA

(592) Slovní
(730) **OLMA, a.s.**, Pavelkova 597/18, Olomouc, Holice, 77900, CZ
(740) HSP & Partners advokátní kancelář v.o.s., JUDr. Lenka Příkazská, advokát, Vodičkova 710/31, Praha 1, Nové Město, 11000
(510) (29) mléko a jiné mlékařenské výrobky, jedlé oleje a tuky, zejména všechny druhy másla a kombinovaných tuků, rostlinných tuků a olejů.
(511) 29
(210) O-192259

(111) **261456**
(220) 19.06.2003
(151) 24.02.2004
(540)

VIPAX

(592) Slovní
(730) **VIPAX TECH s.r.o.**, Průmyslová 539, Lukov, 76317, CZ
(510) (2) protipožární nátěrové a nástřikové hmoty; (6) ocelové protipožární výrobky, ocelové dveře, ocelové dveře s protipožárním zabezpečením, protipožární ocelové prosklené stěny; (9) protipožární přístroje a zabezpečovací zařízení, signalizační protipožární zařízení; (19) tepelně izolační ohnivzdorné stavební prvky, vysokoteplotní žárovzdušné izolační desky, protipožární sklo; (21) žárovzdušné sklo.
(511) 2, 6, 9, 19, 21
(210) O-192941

(111) **261647**
(220) 18.07.2003
(151) 24.02.2004
(540)

CERESKY

(592) Slovní
(730) **Pečivárna Lipt. Hrádok s.r.o.**, Liptovská Porúbka 347, Liptovský Hrádok, SK
(740) Macek and Partners, Mgr. Jiří Macek, Sázavská 751/16, Praha 2, Vinohrady, 12000
(510) (30) trvanlivé a polotrvanlivé pečivo, jemné pečivo, oplatky, sušenky, keksy, biskvity, vafle, perníky, tyčinky, výrobky z obilovin, müsli, koláče, zákusky, dorty, trvanlivé pečivo čokoládové a nečokoládové, piškoty, výrobky v tř. 30 obsahující kakao a/nebo kávu, mouka a obilné výrobky určené k lidské výživě, kakaové, čokoládové, kávové, oříškové a ovocné náplně a krémy, čokoládové a kakaové polevy, trubičky, suchary, perníky, medovíčky, slané pečivo (krekry), cukrovinky, pralinky, fondán, marcipán, pastilky, karamely, plněné koláče, mandlové cukrovinky, kandys jako potrava, obilninové vločky a lupínky, čokoláda, čokoládové a nečokoládové cukrovinky, bonbóny, lízátka, želé, komprimáty, žvýkačky ne pro lékařské účely, zmrzlina, mandlová pasta, jedlé ozdoby na dorty a zákusky, lístkové těsto, máslové a tukové těsto, cukrovinky na vánoční stromky, chuťové přísady.
(511) 30
(210) O-194013

(111) **262327**
(220) 28.07.2003
(151) 23.03.2004
(540)



(594) Kombinovaná
(591) Barevná
(730) **Pivovary CZ Group a. s.**, Komenského 3622/33a, Přerov, Přerov I-Město, 75002, CZ
(740) Čermák a spol., JUDr. Karel Čermák Ph.D., LL.M., Elišky Peškové 735/15, Praha 5, Smíchov, 15000
(510) (32) pivo.
(511) 32
(210) O-194309

(111) **262328**
(220) 28.07.2003
(151) 23.03.2004
(540)



(594) Kombinovaná
(591) Barevná
(730) **Pivovary CZ Group a. s.**, Komenského 3622/33a, Přerov, Přerov I-Město, 75002, CZ
(740) Čermák a spol., JUDr. Karel Čermák Ph.D., LL.M., advokát, Elišky Peškové 735/15, Praha 5, Smíchov, 15000
(510) (32) pivo.
(511) 32
(210) O-194310

(111) **262349**
(220) 29.07.2003
(151) 23.03.2004
(540)



(594) Kombinovaná
(730) **Kolthofová Eva PhDr., Mgr.**, Pod Saharou 696, Libčice nad Vltavou, 25266, CZ
(510) (3) kosmetické přípravky.
(511) 3
(210) O-194354

(111) **262367**
(220) 31.07.2003
(151) 23.03.2004
(540)

IVEN Cosmetics

(592) Slovní
(730) **IVEN Cosmetics spol. s r. o.**, Obětí okupace 574, Nové Strašecí, 27101, CZ
(740) Ing. Michal Jupa, patentový zástupce, Na Baních 1385, Praha 5 - Zbraslav, 15600
(510) (3) kosmetické, voňavkářské a hygienické přípravky a prostředky spadající do této třídy; (5) potravinové doplňky, vitaminové přípravky, kosmetické a hygienické přípravky, balzámy, krémy, masti, oleje, mýdla, šampony, dietetické přípravky, vše pro léčebné účely; (35) zprostředkovatelská činnost v oblasti obchodu, reklama, inzerce a propagace všemi druhy médií, marketing, činnost podnikatelských, organizačních a ekonomických poradců; (41) pořádání odborných kurzů, školení a jiných vzdělávacích akcí, včetně lektorské činnosti; (44) služby spojené s péčí o hygienu a krásu jako např. kadeřnické a kosmetické salony, solária, služby regenerační, rehabilitační a rekondiční - v rámci této třídy.
(511) 3, 5, 35, 41, 44
(210) O-194448

(111) **262374**
(220) 01.08.2003
(151) 23.03.2004
(540)

IZOLAS

(592) Slovní
(730) **Saint-Gobain Construction Products CZ a.s.**, Smrčková 2485/4, Praha 8, Libeň, 18000, CZ
(740) Havlík Švorčík a partneři, advokátní a patentová kancelář, JUDr. Otakar Švorčík, advokát, Hálkova 1406/2, Praha 2, Nové Město, 12000
(510) (19) stavební sklo, tabulové sklo (pro stavby), bezpečnostní lepené sklo, tepelně tvrzené sklo, tepelně zpevněné sklo, izolační skla (tepelně izolační, akustická skla, skla protipožární, bezpečnostní, neprůstřílná, s možností vybroušených skleněných příček, žaluzií, dekorativními mezisklenými mřížkami, bezpečnostními mřížkami), skleněné výplně fasádních systémů (sklo do rámových, polostrukturálních, strukturálních a bodových konstrukcí, speciální protisluneční skla), celoskleněné dveře a stěny, skleněné výplně pro dveře, skla pro pochozí plochy, tónovaná skla, antireflexní skla, stavební sklo pro interiéry (pískované, broušené, vrtané, gravírované, lepené, tvrzené); (20) sklo stříbřené pro výrobu zrcadel; (21) smaltované sklo; (37) sklenářské práce, upravovací, montážní a opravárenské práce týkající se prosklených oken, stěn a světlíků, montáže prosklených hal a staveb, montáže zasklívacích systémů, balkonů, lodžii, teras, jejich údržba a opravy; (40) řezání, broušení, leštění, vrtání, pískování, gravírování (výbrus do plochy), smaltování, UV lepení skel a zrcadel, tvrzení skel.
(511) 19, 20, 21, 37, 40
(210) O-194478

(111) **262398**
(220) 01.08.2003
(151) 23.03.2004
(540)



(594) Kombinovaná
(730) **Pečivárne Lipt. Hrádok s.r.o.**, Liptovská Porúbka 347, Liptovský Hrádok, SK
(740) Macek and Partners, Mgr. Jiří Macek, Sázavská 751/16, Praha 2, Vinohrady, 12000
(510) (30) trvanlivé a polotrvanlivé pečivo, jemné pečivo, výrobky z mouky a obilovin, oplatky, sušenky, napolitánky, müsli, keksy, biskvity, tyčinky, vafle, perníky, medovníky, koláče, zákusky, dorty, trvanlivé pečivo čokoládové a nečokoládové, piškoty, výrobky v tř. 30 obsahující kakao a/nebo kávu, kakaové, čokoládové, kávové, oříškové a ovocné náplně a krémy, trubičky, suchary, krekerky (slané pečivo), pralinky, výrobky z kakaa, fondán, plněné koláče, mandlové cukrovinky, kandys jako potrava, obilninové lupínky a vločky, čokoláda, čokoládové a nečokoládové cukrovinky, bonbóny, lízátko, želé, komprimáty, mentolové pastilky, žvýkačky ne pro lékařské účely, zmrzliny, mandlová pasta, marcipán, jedlé ozdoby na dorty a zákusky, lístkové těsto, máslové a tukové těsto, potraviny na bázi ovsu, čokoládové a kakaové polevy, ovocné želé, cukrovinky na zdobení vánočních stromů, kávové příchuťi, chuťové přísady, karamely, pastilky, diabetické výrobky zahrnuté ve tř. 30.
(511) 30
(210) O-194520

(111) **262795**
(220) 10.02.2003
(151) 10.05.2004
(540)



(593) Obrazová
(730) **ConocoPhillips Company**, 925 N. Eldridge Parkway, Houston, Texas 77079, TX, US
(740) Havlík Švorčík a partneři, advokátní a patentová kancelář, JUDr. Otakar Švorčík, advokát, Hálkova 1406/2, Praha 2, Nové Město, 12000
(510) (1) toluen; (4) paliva, průmyslové oleje a tuky, konkrétně benzín, éterická ropa, mazadla a osvětlovací látky, motorová paliva, letecká paliva, paliva na bázi alkoholu, palivové těkavé směsi, nechemické přísady do motorových paliv a leteckých paliv, olej jako palivo, motorová nafta, převodový olej, železniční olej, syntetický průmyslový olej, motorový olej, nekapající penetrační olej, ropa a oleje vyrobené z ropy, alkohol jako palivo, parafin, rafinovaný petrolej, zkapalněný ropný olej, xylen, benzen; (37) služby údržby, čerpání paliva a mytí vozidel, letadel, člunů a jiných motorových prostředků, poskytované v přístavištích, čerpacích stanicích a letištních terminálech.
(511) 1, 4, 37
(210) O-188664

(111) **262960**
(220) 16.06.2003
(151) 10.05.2004

(540) **ČESKÉ PIVO - PURKRABÍ - CZECH
BEER**

(592) Slovní
(730) **Pivovary CZ Group a. s.**, Komenského 3622/33a, Přerov, Přerov I-
Město, 75002, CZ
(740) Čermák a spol., JUDr. Karel Čermák Ph.D., LL.M., advokát, Elišky
Peškové 735/15, Praha 5, Smíchov, 15000
(510) (32) pivo.
(511) 32
(210) O-192823

(111) **262961**
(220) 16.06.2003
(151) 10.05.2004

(540) **ČESKÉ PIVO - KURÁT - CZECH BEER**

(592) Slovní
(730) **Pivovary CZ Group a. s.**, Komenského 3622/33a, Přerov, Přerov I-
Město, 75002, CZ
(740) Čermák a spol., JUDr. Karel Čermák Ph.D., LL.M., Elišky Peškové
735/15, Praha 5, Smíchov, 15000
(510) (32) pivo.
(511) 32
(210) O-192825

(111) **262962**
(220) 16.06.2003
(151) 10.05.2004

(540) **ČESKÉ PIVO - ZUBR CLASSIC -
CZECH BEER**

(592) Slovní
(730) **Pivovary CZ Group a. s.**, Komenského 3622/33a, Přerov, Přerov I-
Město, 75002, CZ
(740) Čermák a spol., JUDr. Karel Čermák Ph.D., LL.M., advokát, Elišky
Peškové 735/15, Praha 5, Smíchov, 15000
(510) (32) pivo.
(511) 32
(210) O-192826

(111) **263055**
(220) 23.07.2003
(151) 10.05.2004

(540) **WISHES. DREAMS. MAGIC.**

(592) Slovní
(730) **DISNEY ENTERPRISES, INC. a Delaware corporation**, 500 South
Buena Vista Street, Burbank, CA, US
(740) Čermák a spol., JUDr. Karel Čermák jr., Ph.D., LL.M., advokát, Elišky
Peškové 15/735, Praha 5, 15000
(510) (35) zajišťování propagačních služeb na užívání kreditních a debetních
karet, služby propagující prodej zboží a služby ostatních poskytováním slev,
podnětů, výher, rabatů, nabídkové přidané hodnoty a kupónů; (36) finanční
služby.
(511) 35, 36
(210) O-194121

(111) **263056**
(220) 23.07.2003
(151) 10.05.2004

(540) **PŘÁNÍ. SNY. KOUZLA.**

(592) Slovní
(730) **DISNEY ENTERPRISES, INC. a Delaware corporation**, 500 South
Buena Vista Street, Burbank, CA, US
(740) Čermák a spol., JUDr. Karel Čermák jr., Ph.D., LL.M., advokát, Elišky
Peškové 15/735, Praha 5, 15000
(510) (35) zajišťování propagačních služeb na užívání kreditních a debetních
karet, služby propagující prodej zboží a služby ostatních poskytováním slev,
podnětů, výher, rabatů, nabídkové přidané hodnoty a kupónů; (36) finanční
služby.
(511) 35, 36
(210) O-194122

(111) **263115**
(220) 04.08.2003
(151) 10.05.2004

(540) **GREEN DOCTOR**

(592) Slovní
(730) **BIOPREPARÁTY, spol. s r.o.**, Tylišovská 772/1, Praha 6, Dejvice,
16000, CZ
(740) JUDr. Aleš Zábrš, advokát, Na Beránce 57/2, Praha 6, Dejvice, 16000
(510) (1) přípravky pro údržbu travních porostů.
(511) 1
(210) O-194620

(111) **263144**
(220) 08.08.2003
(151) 10.05.2004
(540)

The logo for 'Ovotwist' features the brand name in a bold, blue, sans-serif font. The letter 't' is stylized with a grey, multi-bladed propeller or fan shape integrated into its right side.

(594) Kombinovaná
(591) Barevná
(730) **COMPAGNIE GERVAIS DANONE**, 17 Boulevard Haussmann, 75009
Paříž, FR
(740) Rott, Růžička & Guttman a spol., Vyskočilova 1566, Praha 4, Michle,
14000

(510) (29) mléko, mléko v prášku, krystalizované, ochucené a šlehané mléko,
mléčné výrobky, zejména: mléčné zákusky, jogurty, jogurtové nápoje,
pěny, krémy, dezertní krémy, čerstvé sýry prodávané buď v kapalném stavu
nebo jako pasty, ochucené nápoje, složené převážně z mléka nebo mléčných
výrobků, mléčné nápoje, vyrobené převážně z mléka, mléčné nápoje
obsahující ovoce, kvašené ochucené mléčné výrobky, všechny výrobky
obsahující ovoce; (31) čerstvé potraviny, nezpracované obiloviny,
nezpracované obilí, čerstvé ovoce, arašídový olej, arašídová mouka, oves, pšenice,
kukuřice, žito, sezam, cukrová třtina, zemědělské výrobky; (32) ovocné
šťávy, ovocné nápoje, limonády, sodovky, nealkoholické ovocné výtažky,
nealkoholické nápoje obsahující činidla pro mléčné kvašení.

(511) 29, 31, 32
(210) O-194786

(111) **263230**
(220) 27.08.2003
(151) 10.05.2004
(540)



(594) Kombinovaná
(591) Barevná
(730) **MTE spol. s r.o.**, Hybešova 289/43, Brno, 60200, CZ
(510) (35) kanceláře dovozní a vývozní, dodavatelské služby pro třetí osoby; (44) farmaceutické poradenství, lékařské služby, pronajímání zdravotních (zdravotnických) zařízení, zdravotní péče.
(511) 35, 44
(210) O-195272

(111) **263242**
(220) 28.08.2003
(151) 10.05.2004
(540)

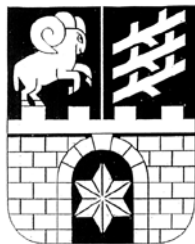

(593) Obrazová
(730) **Městská část Praha 6**, Čs. armády 23, Praha 6, 16052, CZ
(510) (35) propagační činnost; (36) služby nemovitostní; (41) výchova, vzdělávání, sportovní a kulturní aktivity.
(511) 35, 36, 41
(210) O-195327

(111) **263243**
(220) 28.08.2003
(151) 10.05.2004
(540)



(593) Obrazová
(591) Barevná
(730) **Městská část Praha 6**, Čs. armády 23, Praha 6, 16052, CZ
(510) (35) propagační činnost; (36) služby nemovitostní; (41) výchova, vzdělávání, sportovní a kulturní aktivity.
(511) 35, 36, 41
(210) O-195328

(111) **263244**
(220) 28.08.2003
(151) 10.05.2004
(540)

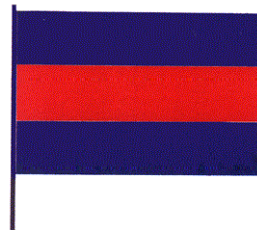

(593) Obrazová
(591) Barevná
(730) **Městská část Praha 6**, Čs. armády 23, Praha 6, 16052, CZ
(510) (35) propagační činnost; (36) služby nemovitostní; (41) výchova, vzdělávání, sportovní a kulturní aktivity.
(511) 35, 36, 41
(210) O-195329

(111) **263281**
(220) 03.09.2003
(151) 10.05.2004
(540)

PRAGANDA

(592) Slovní
(730) **K+S Czech Republic a.s.**, Novodvorská 1062/12, Praha 4 - Lhotka, 14200, CZ
(510) (1) dusitanová nakládací směs ke konzervaci masa.
(511) 1
(210) O-195496

(111) **263634**
(220) 05.11.2003
(151) 10.05.2004
(540)



(594) Kombinovaná
(730) **Galmed, a.s.**, Těšínská 1349/296, Ostrava, 71600, CZ
(510) (3) přípravky pro bělení a jiné prací prostředky, přípravky pro čištění, leštění, odmašťování a broušení, mýdla, parfumerie, vonné oleje, kosmetika, vlasové vody (lotions), zubní pasty; (5) farmaceutické a veterinářské výrobky, hygienické výrobky pro léčebné účely, diabetické přípravky pro léčebné účely, potraviny pro batolata, náplasti, obvazový materiál, materiály pro plombování zubů a pro zubní otisky, dezinfekční přípravky, výrobky pro hubení škodlivých zvířat, fungicidy, herbicidy; (10) přístroje a nástroje chirurgické, zubní a veterinářské, umělé údy, oči a zuby, ortopedické potřeby, materiál na sešívání ran.
(511) 3, 5, 10
(210) O-197670

(111) **263922**
(220) 18.03.2003
(151) 28.06.2004
(540)

Novinky.cz

(594) Kombinovaná
(591) Barevná
(730) **Seznam.cz, a.s.**, Radlická 3294/10, Praha 5 - Smíchov, 15000, CZ
(740) PatentCentrum Sedláč & Partners s.r.o., Okružní 2824, České Budějovice, České Budějovice 3, 37001

(510) (9) všechny sítě z oblasti výpočetní techniky a jejich jednotlivé části i náhradní díly, včetně sítí datových, informačních a telekomunikačních, přístroje a nástroje optické, přístroje a nástroje k měření a signalizování, přístroje a zařízení pro záznam, přenos, převod, zpracování a reprodukci zvuku, obrazu, textu nebo jiných dat či informací, nosiče záznamů zvuku, obrazu, textu nebo jiných dat či informací, data, databáze, databázové produkty, databázové systémy, informace a záznamy v elektronické podobě, bez ohledu na to, zda uložené na samostatných nosičích a/nebo v rámci datových, informačních či telekomunikačních sítí, elektronické časopisy, elektronická periodika a knihy v elektronické podobě, související software a hardware, včetně elektronických multimediálních aplikací, multimediálních nebo informačních katalogů a aplikací pro prohlížení, zpracování nebo uchování dat v elektronické podobě; (16) papír, lepenka a výrobky z těchto materiálů zařazené ve třídě 16, výrobky z papíru, plakáty, kalendáře, pohlednice, gratulace, dopisní papíry, obálky, samolepky, obtisky, poznámkové bloky, desky na spisy, pořadače, omalovánky, activity books, balicí papír, obaly všeho druhu papírové, listy, pytlíky a sáčky pro obalovou techniku spadající do této třídy, školní sešity, skicárky, tužky, pastelky, tuhy, gumy, ořezávatka, ořezávatka strojky, penály, papírové tašky, papírové kapesníky, papírové ubrusy a ubrousky, těžítka na papíry, tiskoviny, tiskopisy, časopisy, periodika, knihy, databázové produkty v papírové formě, databáze v papírové formě, tiskoviny z oblasti telekomunikací, tiskárenské výrobky, písmena pro tiskárny, losy, štočky, potřeby pro knižní vazby, psací stroje a kancelářské potřeby kromě nábytku, učební pomůcky s výjimkou přístrojů, umělecké nebo ozdobné předměty z papíru, obaly bublinové (z umělých hmot); (28) pexesa, hrací karty, hry papírové, skládačky z papíru, papírové hračky, hlavolamy papírové; (38) komunikace a přenos dat prostřednictvím veřejné nebo neveřejné telekomunikační sítě včetně Internetu pomocí telefonů, mobilních telefonů, telefaxů, satelitů, počítačů či terminálů nebo jakýmkoliv jinými prostředky, včetně přenosu elektronické pošty a přenosu dat v reálném čase (přenosu zvuku, obrazu, textu nebo jiných dat či informací) a poskytování a zprostředkovávání služeb s tím spojených, včetně poskytování přístupu a připojení k těmto telekomunikačním sítím včetně Internetu, provozování veřejné nebo neveřejné telekomunikační sítě, poskytování obsahu včetně šíření a zpřístupňování elektronických tiskovin, časopisů, periodik, knih a jiných dat prostřednictvím veřejné nebo neveřejné telekomunikační sítě včetně Internetu, shromažďování, zpracování a poskytování informačních služeb na Internetu, včetně provozování elektronických nástěnek, diskusních skupin a fór a poskytování přístupu k on-line informačním službám a databázím, poskytování přístupu k databázím, k jiným datovým systémům a k aplikacím pro jejich zpracování, tisková agentura; (41) služby v oblasti vzdělávání, zábavy a sportu, elektronické publikování (DTP), digitální zpracování obrazu; (42) návrhy, strukturování a programování či jiné vytváření počítačových programů a počítačových systémů, včetně jejich instalace, zavádění, aktualizace a údržby, návrhy, strukturování a programování či jiné vytváření databází, jiných datových systémů a aplikací pro jejich zpracování, jejich instalace, zavádění, aktualizace a údržby, návrhy, strukturování a programování či jiné vytváření programového vybavení internetových, intranetových či jiných síťových serverů, serverových stanic a systémů, včetně jeho instalace, zavádění, aktualizace a údržby, návrhy, strukturování a programování či jiné vytváření internetových či intranetových počítačových stránek a nástěnek (webpages a websites) a internetových či intranetových aplikací, včetně jejich instalace, zavádění, aktualizace a údržby, hostování (poskytování volného prostoru) pro internetové či intranetové počítačové stránky a nástěnk (webpages a websites) nebo hostování (poskytování volného prostoru) v rámci těchto stránek či nástěnek, hostování (poskytování volného prostoru) pro internetové či intranetové aplikace, převod (konverze) počítačových programů, dat či jiných údajů v elektronické podobě z různých formátů do jiných formátů, převod

(konverze) dokumentů, dat či jiných údajů z fyzických médií na elektronická média.
(511) 9, 16, 28, 38, 41, 42
(210) O-189721

(111) **263965**
(220) 11.06.2003
(151) 28.06.2004
(540)

ŽIVÁK

(592) Slovní
(730) **RADIO UNITED BROADCASTING s.r.o.**, Vinohradská 3217/167, Praha 10, Strašnice, 10000, CZ
(510) (35) propagační činnost, reklamní činnost prostřednictvím rozhlasu, pomoc při řízení a provozování obchodní činnosti, distribuce zboží k reklamním účelům, průzkum a analýzy trhu; (38) rozhlasové vysílání, hudební rozhlasové vysílání; (41) výroba rozhlasových programů, zvukových děl a rozhlasového zpravodajství, vzdělávací, výchovná a zábavná činnost, organizace, příprava a pořádání hudebních vystoupení, koncertů a zábavných pořadů, moderování rozhlasových pořadů či relací, nahrávání zvukových nosičů, agenturní činnost a zprostředkování v oblasti kultury, pořádání hudebních soutěží.
(511) 35, 38, 41
(210) O-192653

(111) **264295**
(220) 22.01.2003
(151) 23.07.2004
(540)

ProDos

(594) Slovní grafická
(730) **ProDos s.r.o.**, Kostelní 6, Dobruška, 51801, CZ
(740) **PŘÍKRYL & BURDOVÁ** – patentová a známková kancelář, Mgr. Alena Burdová, Holešovská 1389, Hulín, 76824
(510) (9) kancelářská a výpočetní technika všeho druhu včetně doplňků a příslušenství, software, počítačový hardware; (35) zprostředkovatelská činnost v oblasti obchodu; (42) vývoj a tvorba software, technické poradenství v oblasti software a výpočetní techniky.
(511) 9, 35, 42
(210) O-187776

(111) **264638**
(220) 29.10.2003
(151) 23.07.2004
(540)

FITBELA

(592) Slovní
(730) **Pečivárna Lipt. Hrádok s. r. o.**, Liptovská Porúbka 347, Liptovský Hrádok, SK
(740) Macek and Partners, Mgr. Jiří Macek, Sázavská 751/16, Praha 2, Vinohrady, 12000
(510) (30) trvanlivé a polotrvanlivé pečivo, jemné pečivo, oplatky, sušenky, keksy, biskvity, vafle, tyčinky, výrobky z obilovin, müsli, koláče, zákusky, dorty, trvanlivé pečivo čokoládové a nečokoládové, piškoty, výrobky v tř. 30 obsahující kakao a/nebo kávu, mouka a obilné výrobky určené k lidské výživě, kakaové, čokoládové, kávové, oříškové a ovocné náplně a krémy, čokoládové a kakaové polevy, trubičky, suchary, perníky, medovníky, slané pečivo (krekry), cukrovinky, pralinky, fondán, marcipán, pastilky, karamely, plněné koláče, mandlové cukrovinky, kandys jako potrava, obilninové vločky a lupínky, čokoládové, čokoládové a nečokoládové cukrovinky, bonbóny, lízátko, želé, komprimáty, žvýkačky ne pro lékařské účely, zmrzlina, mandlová pasta, jedlé ozdoby na dorty a zákusky, lístkové

těsto, máslové a tukové těsto, cukrovinky na vánoční stromky, chuťové přísady.

(511) 30
(210) O-197434

(111) **264854**
(220) 08.01.2004
(151) 23.07.2004
(540)



(594) Kombinovaná
(730) **Hudební divadlo v Karlíně**, Křižíkova 283/10, Praha 8, 18600, CZ
(510) (40) zpracovávání materiálů - krejčovství, truhlářství - zpracovávání dřeva, barvení kostýmů a divadelních oděvů; (41) zábava, kulturní aktivity, pronájem zvukových nahrávacích zařízení, pronájem divadelních dekorací, živá představení, pronájem divadelních sálů, psaní scénářů, výroba divadelních a jiných kulturních představení, předprodej vstupenek, pronajímání osvětlovacích zařízení pro divadla nebo TV studia, pronájem audionahrávek, pořádání soutěží krásy, plánování a organizování večírků, koncertní činnost, organizování a vedení seminářů, činnost nahrávacích studií, taneční kurzy, dabing, divadelní představení, estrády, pronájem koncertních sálů, organizování plesů, půjčování audio zařízení, tvorba rozhlasových a televizních programů, skládání hudby, soutěže, umělecké módní agentury, výroba videofilmů, výuka, zábava, výkon kulturní činnosti; (45) půjčování divadelních kostýmů a oděvů.

(511) 40, 41, 45
(210) O-341960

(111) **264977**
(220) 11.02.2003
(151) 25.08.2004
(540)



(593) Obrazová
(730) **ConocoPhillips Company**, 925 N. Eldridge Parkway, Houston, Texas 77079, TX, US
(740) Havlík Švorčík a partneři, advokátní a patentová kancelář, JUDr. Otakar Švorčík, advokát, Hádkova 1406/2, Praha 2, Nové Město, 12000
(510) (1) průmyslové chemikálie, zejména přísady pro zlepšení toku a/nebo přepravu uhlovodíkových kapalin potrubím, alkohol, amoniak, přípravky pro úsporu paliva, chemikálie pro bělení oleje, přípravky pro čištění oleje, ropy a benzínu, dispergační činidla pro oleje, ropu a benzin, přípravky pro oddělování oleje, ropy a benzínu, absorpční olejové a syntetické materiály pro absorbování oleje, detergentní přísady do benzínu, ropy a paliv, chemické přísady do benzínu, ropy a paliv, nemrznoucí látky, brzdová kapalina, převodová kapalina, kapalina pro asistované řízení, chemické přípravky proti ztrátě lesku skla, tmel na pneumatiky a směsi na opravu pneumatik, chemické přípravky pro výrobu slitin kovů, destilovaná voda, chemikálie pro čištění vody, chemikálie pro změkčování vody, okyselená voda na doplnění baterií, roztoky pro odstraňování sírů z baterií, protipěnové roztoky do baterií, antidetonální látky pro spalovací motory, chemické přípravky pro dekarbonizaci motorů; (3) čistící, lešticí a brusné

přípravky, zejména detergenty, odmašťovač, lešticí vosky, kapaliny do ostříkovačů vozidel, všechno toto zboží pro použití ve vozidlech nebo v souvislosti s nimi; (35) zprostředkovatelská činnost v oblasti obchodu, zprostředkovatelská činnost v oblasti obchodu u benzinových čerpadel, shromažďování různého zboží za účelem komfortního a výhodného nákupu, podpora prodeje prostřednictvím programů věrnosti zákazníků, věrnostní služby pro zákazníky využívající kartu nebo bez ní, organizace, provoz a dohled nad motivačními programy založenými na kartách; (36) finanční služby, bankovní služby, úvěrové, debetní a hotovostní služby, služby kreditních, debetních a pokladních karet, vydávání kreditních, debetních a pokladních karet, pojištění týkající se odpovědnosti za kreditní, debetní a pokladní karty, provozování bankomatů, služby slevových karet, vydávání cenných žetonů, vydávání cenných žetonů v souvislosti s motivačními programy, vydávání cestovních šeků, makléřské služby v oblasti ropy a plynu; (37) služby čerpacích stanic pro udržování hladiny paliva a mazadel v letadlech, lodích a pozemních vozidlech; (39) přeprava, skladování, balení a distribuce olejů, tuků, benzínu, ropy, paliv, mazadel, parafinu, rafinovaného petroleje a kapalného ropného plynu, služby distribuce paliv, služby zásobníků na paliva, informační a poradenské služby týkající se všech výše uvedených služeb v rámci této třídy; (42) výzkum a vývoj v oblasti produkce, marketingu a zpracování neupraveného oleje, zemního plynu, ropy, ropných kondenzátů, síry, zkapalněného zemního plynu a uhlovodíkových paliv v tuhé, kapalné nebo plyné formě, služby pro ropný a plynárenský průmysl jako např. výzkum a vývoj v této oblasti, výzkum a vývoj v oblasti produkce, zpracování a marketingu uhlovodíků a provozování vrtů.

(511) 1, 3, 35, 36, 37, 39, 42
(210) O-188696

(111) **265105**
(220) 14.08.2003
(151) 25.08.2004
(540)



(594) Kombinovaná
(730) **WELLNESS FOOD s. r. o.**, U Ryšánky 1707/4, Praha 4, 14700, CZ
(740) Ing. Michal Jupa, patentový zástupce, Na Baních 1385, Praha 5 - Zbraslav, 15600
(510) (5) léčivé cukrářské výrobky a cukrovinky s léčivými účinky, přípravky (poživatiny) obsahující biologické katalyzátory pro fyzicky aktivní osoby, sportovce, rekonvalescenty, posilující poživatiny, extrakty a potraviny pro zvláštní výživu, dietetické a diabetické poživatiny a potraviny pro zvláštní výživu, vitamínové přípravky, potravní doplňky pro posílení imunity organismu a zlepšení zdraví v tuhém i tekutém stavu ve formě práškových směsí, kapek, sirupů, gelů, past, tablet, šumivých tablet, pastilek, dražé, tobolek, kapslí, bombónů, želé, prášků, vše výše uvedené pro léčebné účely, diabetické a dietetické nápoje pro léčebné účely, přírodní pramenité a kojenecké vody pro léčebné účely, obohacené vitamínové nápoje a koncentráty; (30) potravní doplňky neléčebné pro posílení imunity organismu a zlepšení zdraví rostlinného původu v tuhém i tekutém stavu ve formě práškových směsí, kapek, sirupů, gelů, past, tablet, šumivých tablet, pastilek, dražé, tobolek, kapslí, bombónů, želé, prášků, vše výše uvedené pro neléčebné účely, káva a náhražky kávy, obilní vločky a jiné obilné výrobky určené k lidské výživě, mšlus, čaj; (32) nealkoholické nápoje sycené i nesycené, včetně nápojů minerálních, šumivých, iontových a energetických, sirupy, koncentráty a jiné přípravky pro přípravu nápojů, ovocné a zeleninové šťávy, mošty, ovocné nektary a nápoje z ovocných šťáv, stolní a minerální vody, diabetické a dietetické nápoje neléčebné, práškové nealkoholické nápoje, práškové přípravky a příchutě pro výrobu nealkoholických nápojů a likérů, nealkoholické aperitivy; (33) alkoholické nápoje, zejména likéry, destiláty, lihoviny, vinné nápoje, aperitivy, vína, vína a likéry pro trávení, nízkoalkoholické míchané nápoje, bowle a jiné alkoholické nápoje obsahující ovoce.

(511) 5, 30, 32, 33
(210) O-194921

(111) **265527**
(220) 03.12.2003
(151) 25.08.2004
(540)



(594) Kombinovaná
(730) **ITS akciová společnost**, Vinohradská 2396/184, Praha 3, Vinohrady, 13000, CZ
(740) UNIPATENT, Mgr. Jiří Macek, Sázavská 16, Praha 2, 12000
(510) (9) výpočetní technika všeho druhu včetně periferních a síťových zařízení, příslušenství a náhradních dílů, základní a aplikační programové vybavení všeho druhu, počítačové datové sítě, zařízení pro informační a komunikační technologie, zařízení pro informační systémy všeho druhu, elektrotechnická zařízení všeho druhu, vysílače elektronických signálů; (35) automatizované zpracování dat, systematizace informací do počítačových databází, poradenská činnost v oblasti obchodu, obchodování prostřednictvím internetu, poradenská činnost v oblasti automatizovaného zpracování dat; (37) instalace a servis výpočetní techniky, montáž a opravy kancelářské a reprodukční techniky, instalace a opravy elektrotechnických zařízení všeho druhu; (38) spojové služby, poskytování telekomunikačních služeb, poskytování komunikačních služeb prostřednictvím internetu, pronájem zařízení pro přenos informací; (41) zaškolování v oblasti výpočetní techniky; (42) tvorba programového vybavení všeho druhu, projekční a programátorské práce pro velké, střední a personální počítače včetně přenosů dat, poskytování technické pomoci, poradenských a inženýrských činností a služeb v oblasti výpočetní techniky a programového vybavení, poradenské služby v oblasti počítačového softwaru, služeb on-line, sdělovací a informační technologie a informačních služeb, pronájem přístupového času na webových stránkách v oblasti počítačů, počítačového softwaru, sdělovací a informační technologie, informačních služeb a služeb on-line, instalace, údržba a úprava programového vybavení.
(511) 9, 35, 37, 38, 41, 42
(210) O-198789

(111) **265528**
(220) 03.12.2003
(151) 25.08.2004
(540)

eBDX

(592) Slovní
(730) **ITS akciová společnost**, Vinohradská 2396/184, Praha 3, Vinohrady, 13000, CZ
(740) UNIPATENT, Mgr. Jiří Macek, Sázavská 16, Praha 2, 12000
(510) (9) výpočetní technika všeho druhu včetně periferních a síťových zařízení, příslušenství a náhradních dílů, základní a aplikační programové vybavení všeho druhu, počítačové datové sítě, zařízení pro informační a komunikační technologie, zařízení pro informační systémy všeho druhu, elektrotechnická zařízení všeho druhu, vysílače elektronických signálů; (35) automatizované zpracování dat, systematizace informací do počítačových databází, poradenská činnost v oblasti obchodu, obchodování prostřednictvím internetu, poradenská činnost v oblasti automatizovaného zpracování dat; (37) instalace a servis výpočetní techniky, montáž a opravy kancelářské a reprodukční techniky, instalace a opravy elektrotechnických zařízení všeho druhu; (38) spojové služby, poskytování telekomunikačních služeb, poskytování komunikačních služeb prostřednictvím internetu, pronájem zařízení pro přenos informací; (41) zaškolování v oblasti výpočetní techniky; (42) tvorba programového vybavení všeho druhu, projekční a programátorské práce pro velké, střední a personální počítače včetně přenosů dat, poskytování technické pomoci, poradenských a inženýrských činností a služeb v oblasti výpočetní techniky a programového vybavení,

poradenské služby v oblasti počítačového softwaru, služeb on-line, sdělovací a informační technologie a informačních služeb, pronájem přístupového času na webových stránkách v oblasti počítačů, počítačového softwaru, sdělovací a informační technologie, informačních služeb a služeb on-line, instalace, údržba a úprava programového vybavení.

(511) 9, 35, 37, 38, 41, 42
(210) O-198790

(111) **265748**
(220) 06.02.2004
(151) 25.08.2004
(540)

DENTA STIX

(592) Slovní
(730) **Mars, Incorporated**, 6885 Elm Street, Mc Lean, VA, US
(740) KOREJZOVA LEGAL v.o.s., JUDr. Petra Sauvage de Brantes, advokátka, Korunní 810/104, Praha 10, Vinohrady, 10100
(510) (31) zemědělské, zahradnické a lesnické výrobky, osiva a semena, vše zařazené ve tř. 31, živá zvířata, ptactvo a ryby, krmivo pro zvířata, ptactvo a ryby a přípravky zařazené ve tř. 31 pro užití jako doplňky do krmiva, slad, sépiové kosti, jedlé kosti, tyčinky a žvýkačky pro domácí zvířata, zvířecí stelivo, mléko pro kočky, čerstvé ovoce a čerstvá zelenina a přípravky z těchto produktů jako přísady do krmiva.
(511) 31
(210) O-342889

(111) **265869**
(220) 04.02.2003
(151) 29.09.2004
(540)

Evropská distribuční a. s.

(592) Slovní
(730) **Česká distribuční k.s.**, Na Rovince 879, Ostrava, Hrabová, 72000, CZ
(740) Ing. Pavel Nádvořík s.r.o., Klínová 620/1, Ostrava, Hulváky, 70900
(510) (16) papír, lepenka a výrobky z těchto materiálů, které nejsou zařazeny do jiných tříd, tiskárenské výrobky, potřeby pro knižní vazby (např. knihařské nitě, látky pro vázání knih, plátno na vázání knih apod.), formuláře, fotografie, papírenské zboží, lepidla pro papírenství nebo domácnost, materiál pro umělce, štetce, psací stroje a kancelářské potřeby, přístroje a stroje pro vázání knih, plastické obaly, nezařazené do jiných tříd, tiskařské typy, štočky, listy, pytle a sáčky z plastických hmot pro obalovou techniku, balicí papír, grafické reprodukcce, grafiky, atlasy, zeměpisné mapy, kalendáře, blahopřání, dopisní papír, brožury, časopisy (periodika), tištěné publikace, katalogy, knihy, knížky brožované, kopírovací zařízení (cyklostyly); (35) tisk reklamních prospektů, vydávání propagačních materiálů, provádění průzkumových anket, zpracování dat a vytváření informačních databází, zpracování výsledků distribuce propagačních materiálů, vyhodnocování dosahu marketingových projektů, zpracování struktury zákazníků do mapy, zpracování demografických údajů do informačních databází, zpracování demografických údajů do digitálních map, vytváření digitalizovaných map měst s údaji o poštovních schránkách a o obyvatelích, poskytování výstupů z informačních databází, navrhování a zpracování listovních zásilek s propagačními materiály, balení a kompletování listovních zásilek s propagačními materiály, balení a kompletování balíkových zásilek s propagačními materiály, komplexní zpracování listovních nebo balíkových zásilek propagačních materiálů, zejména skládání, rozkládání, obálkování a frankování, vkládání propagačních tiskovin do jiných materiálů, neadresná distribuce propagačních materiálů do poštovních schránek domácností a firem, adresná distribuce propagačních materiálů na základě údajů z informačních databází, distribuce reklamních vzorků výrobků do poštovních schránek, distribuce reklamních vzorků výrobků v obchodní síti a/nebo na frekventovaných místech, telemarketing, provozování klientských linek; (39) navrhování a zpracování listovních zásilek, balení a kompletování listovních zásilek, balení a kompletování balíkových zásilek, doručovací služby, kurýrní služby, doručování zboží, balení zboží, dodávka zboží poštou, dovoz, doprava, skladování, skladování zboží, skladování elektronicky uložených dat nebo dokumentů.
(511) 16, 35, 39
(210) O-188232

(111) **266118**
(220) 11.11.2003
(151) 29.09.2004
(540)



(594) Kombinovaná
(591) Barevná
(730) **Pivovary CZ Group a. s.**, Komenského 3622/33a, Přerov, Přerov I-Město, 75002, CZ
(740) Čermák a spol., JUDr. Karel Čermák Ph.D., LL.M., advokát, Elišky Peškové 735/15, Praha 5, Smíchov, 15000
(510) (32) piva.
(511) 32
(210) O-197904

(111) **266149**
(220) 19.11.2003
(151) 29.09.2004
(540)

STROMY PRO ŽIVOT

(592) Slovní
(730) **OFFICEO s.r.o.**, Floriánova 2461, Hostivice, 25301, CZ
(740) Macek and Partners, Mgr. Jiří Macek, Sázavská 751/16, Praha 2, Vinohrady, 12000
(510) (16) papír a výrobky z papíru, tiskoviny, neperiodické publikace, nabídkové listy, katalogy, reklamní letáky, propagační materiály, podložky na stůl papírové, papírové ubrusky a kapesníčky, toaletní papír, papírové ručníky, hygienické sáčky, kancelářský papír všeho druhu, xerografický papír, pauzovací papír, tabulační papír, faxový papír, obálky, samolepicí etikety, samolepicí bločky, špalíčky na poznámky, bloky a samostatné archy, kroužkové záznamníky, telefonní zápisníky, diáře, záznamní knihy, knihy pošty, tiskopisy, mapy, kalendáře, opravné prostředky (laky, papíry, tužky, strojky), pryže, ořezávátka, tužky, mikrotužky, psací potřeby, náplně, tuhy, zvýrazňovače, popisovače, kancelářské etikety, kancelářská lepidla a lepicí pásky, sešivačky, děrovačky, řezačky, pravítka, sponky, klipy, napínáčky, datumky a číslovačky, stojany na razítka, papírové desky a rychlovazače, plastové desky, průhledné obaly, rozlišovače, pořadače, podpisové a třídící knihy, papírové kapsy, archivní boxy a krabice, vizitkáře a kartotéky, jmenovky.
(511) 16
(210) O-198211

(111) **266150**
(220) 19.11.2003
(151) 29.09.2004
(540)



(594) Kombinovaná
(730) **OFFICEO s.r.o.**, Floriánova 2461, Hostivice, 25301, CZ
(740) Macek and Partners, Mgr. Jiří Macek, Sázavská 751/16, Praha 2, Vinohrady, 12000
(510) (16) papír a výrobky z papíru, tiskoviny, neperiodické publikace, nabídkové listy, katalogy, reklamní letáky, propagační materiály, podložky na stůl papírové, papírové ubrusky a kapesníčky, toaletní papír, papírové ručníky, hygienické sáčky, kancelářský papír všeho druhu, xerografický papír, pauzovací papír, tabulační papír, faxový papír, obálky, samolepicí etikety, samolepicí bločky, špalíčky na poznámky, bloky a samostatné archy, kroužkové záznamníky, telefonní zápisníky, neelektronické, diáře, záznamní knihy, knihy pošty, tiskopisy, mapy, kalendáře, opravné prostředky (laky, papíry, tužky, strojky), pryže, ořezávátka, tužky, mikrotužky, psací potřeby, náplně, tuhy, zvýrazňovače, popisovače, kancelářské etikety, kancelářská lepidla a lepicí pásky, sešivačky (kancelářské potřeby), děrovačky, řezačky, pravítka, sponky, klipy, napínáčky, datumky a číslovačky, stojany na razítka, papírové desky a rychlovazače, plastové desky, průhledné obaly, rozlišovače, pořadače, podpisové a třídící knihy, papírové kapsy, archivní boxy a krabice, vizitkáře a kartotéky, jmenovky.
(511) 16
(210) O-198212

(111) **266400**
(220) 30.01.2004
(151) 29.09.2004
(540)

PAMIR 7000

(592) Slovní
(730) **Ing. Michal Kleslo**, 1. máje 954/6, Havířov, 73601, CZ
(510) (18) batohy; (25) oděvy; (35) zprostředkovatelská činnost pro oblast obchodu s výše uvedenými výrobky.
(511) 18, 25, 35
(210) O-342631

(111) **266668**
(220) 30.04.2003
(151) 26.10.2004
(540)

BenQ

(594) Slovní grafická
(730) **BENQ CORPORATION**, 16, Jihu Road, Neihu Dist., Taipei 114, TW
(740) PATENTSERVIS Praha a.s., Na Podkovce 281/10, Praha 4, Podolí, 14700
(510) (9) monitory, obrazovky z tekutých krystalů (LCD), displeje z tekutých krystalů (LCD), monitory s plasmovou obrazovkou, televize s plasmovou obrazovkou, počítačový software tvořený programy pro operační systém, základní BIOS programy k usnadnění přenosu dat a řídicích instrukcí mezi

počítačovými periferiemi, mechaniky pro kompaktní disky CD-ROM, DVD-ROM, přepisovatelné kompaktní disky CD-RW, barevné laserové tiskárny, scannery, digitální kamery, digitální fotoaparáty, digitální mobilní telefony, automatické pobočkové ústředny (PABX), modemy, přepínače, počítače, kompaktní disky (audio-video), kompaktní disky (ROM), přehrávače kompaktních disků, čisté počítačové disky, počítačové klávesnice, počítačové myši, trackbally, počítačová rozhraní, integrované obvody, čipy, řídicí procesorové jednotky, počítačové diskety, kalkulačky, mechaniky pro digitální video disky, tištěné obvody, pevné disky, hrací konzole pro připojení k televizi, páskové videorekordéry, kazetové videorekordéry, rozhlasové přijímače, páskové rekordéry pro záznam zvuku, digitální páskové rekordéry pro záznam zvuku, elektronická pera, faxy, telefony, telefonní přístroje zejména komunikační zařízení, domácí telefony, bezdrátové telefony, rádio-pagery, polovodiče, transformátory zpětného běhu, čtečky čárových kódů, počítačová zařízení pro řízení kursoru, zejména digitalizační tablety, optické identifikační čtečky, kapesní digitální organizéry.

(511) 9
(210) O-191230

(111) **268204**
(220) 11.11.2003
(151) 28.12.2004
(540)



(594) Kombinovaná
(591) Barevná
(730) **Pivovary CZ Group a. s.**, Komenského 3622/33a, Přerov, Přerov I-Město, 75002, CZ
(740) Čermák a spol., JUDr. Karel Čermák Ph.D., LL.M., advokát, Elišky Peškové 735/15, Praha 5, Smíchov, 15000
(510) (32) piva.
(511) 32
(210) O-197905

(111) **268268**
(220) 30.12.2003
(151) 28.12.2004
(540)



(594) Kombinovaná
(730) **OFFICEO s.r.o.**, Floriánova 2461, Hostivice, 25301, CZ
(740) Macek and Partners, Mgr. Jiří Macek, Sázavská 751/16, Praha 2, Vinohrady, 12000
(510) (16) papír a výrobky z papíru, tiskoviny, neperiodické publikace, nabídkové listy, katalogy, reklamní letáky, propagační materiály, podložky na stůl, papírové ubrousky a kapesníčky, toaletní papír, papírové ručníky, hygienické sáčky, kancelářský papír všeho druhu, xerografický papír, pauzovací papír, tabulační papír, faxový papír, obálky, samolepicí etikety, samolepicí bločky, špalíčky na poznámky, bloky a samostatné archy, kroužkové záznamníky, telefonní zápisníky, diáře, záznamní knihy, knihy pošty, tiskopisy, mapy, kalendáře, opravné prostředky (laky, papíry, tužky,

strojky), pryže, ořezávátka, tužky, mikrotužky, psací potřeby, náplně, tuhy, zvýrazňovače, popisovače, kancelářské etikety, kancelářská lepidla a lepicí pásky, sešivačky, děrovačky, řezačky, pravítka, sponky, klipy, napínáčky, datumky a číslovačky, stojany na razítka, papírové desky a rychlovazače, plastové desky, průhledné obaly, rozlišovače, pořadače, podpisové a třídící knihy, papírové kapsy, archivní boxy a krabice, vizitkáře a kartotéky, jmenovky, vše v rámci této třídy; (35) organizační zajištění propagačních akcí, rozmnožování a tisk reklamních a propagačních dokumentů, zveřejňování a publikování propagačních textů; (41) výchovná a zábavní činnost, organizační zajištění ekologického programu a jeho vyhodnocování.

(511) 16, 35, 41
(210) O-199526

(111) **268916**
(220) 25.02.2003
(151) 26.01.2005
(540)

WIND BARRIER

(592) Slovní
(730) **Hrbek Václav Bc.**, K Nemocnici 179, Tehovec, 25162, CZ
(740) Rott, Růžička & Guttman a spol., Vyskočilova 1566, Praha 4, Michle, 14000
(510) (23) nitě a příze uvedené v této třídě; (24) tkaniny a látky uvedené v této třídě; (25) svetry a oblečení uvedené v této třídě.
(511) 23, 24, 25
(210) O-189125

(111) **269679**
(220) 24.11.2003
(151) 28.02.2005
(540)



(594) Kombinovaná
(730) **WELLNESS FOOD s.r.o.**, U Ryšánky 1707/4, Praha 4, 14700, CZ
(740) Ing. Michal Jupa, patentový zástupce, Na Baních 1385, Praha 5 - Zbraslav, 15600
(510) (5) léčivé cukrářské výrobky a cukrovinky s léčivými účinky, přípravky (poživatiny) obsahující biologické katalyzátory pro fyzicky aktivní osoby, sportovce, rekonvalescenty, posilující poživatiny, extrakty a potraviny pro zvláštní výživu, dietetické a diabetické poživatiny a potraviny pro zvláštní výživu, vitamínové přípravky, potravní doplňky pro posílení imunity organismu a zlepšení zdraví v tuhém i tekutém stavu ve formě práškových směsí, kapek, sirupů, gelů, past, tablet, šumivých tablet, pastilek, dražé, tobolek, kapslí, bonbónů, želé, prášků, vše výše uvedené pro léčebné účely, diabetické a dietetické nápoje pro léčebné účely, přírodní pramenité a kojenecké vody pro léčebné účely, obohacené vitamínové nápoje a koncentráty, vše výše uvedené s léčebnými účinky; (30) potravní doplňky neléčebné pro posílení imunity organismu a zlepšení zdraví rostlinného původu v tuhém i tekutém stavu ve formě práškových směsí, kapek, sirupů, gelů, past, tablet, šumivých tablet, pastilek, dražé, tobolek, kapslí, bonbónů, želé, prášků, vše výše uvedené pro neléčebné účely, káva a náhražky kávy, obilní vločky a jiné obilné výrobky určené k lidské výživě, müsli, čaje; (32) nealkoholické nápoje syčené i nesyčené, včetně nápojů minerálních, šumivých, iontových a energetických, sirupy, koncentráty a jiné přípravky pro přípravu nápojů, ovocné a zeleninové šťávy, mošty, ovocné nektary a nápoje z ovocných šťáv, stolní a minerální vody, diabetické a dietetické nápoje neléčebné, práškové nealkoholické nápoje, práškové přípravky a příchutě pro výrobu nealkoholických nápojů a likérů, nealkoholické aperitivy; (33) alkoholické nápoje, zejména likéry, destiláty, lihoviny, vinné nápoje, aperitivy, vína, vína a likéry pro trávení, nízkoalkoholické a dietetické nápoje, bowle a jiné alkoholické nápoje obsahující ovoce.

(511) 5, 30, 32, 33
(210) O-198343

(111) **271557**
(220) 11.06.2003
(151) 26.04.2005
(540)

BRÁNA DO BONANZY

(592) Slovní
(730) **RADIO UNITED BROADCASTING s.r.o.**, Vinohradská 3217/167, Praha 10, Strašnice, 10000, CZ
(510) (35) služby týkající se reklam prostřednictvím rozhlasu, pomoc při řízení a provozování obchodní činnosti, distribuce zboží k reklamním účelům, průzkum a analýzy trhu; (38) rozhlasové vysílání, hudební rozhlasové vysílání; (38) informování veřejnosti o aktuálních otázkách ze světa kultury, sportu, politiky formou vysílání a provozování rozhlasového vysílání, hudební vysílání rozhlasem; (41) tvorba rozhlasových programů, rozhlasového zpravodajství, organizování, moderování či zabezpečování rozhlasových pořadů či relací, nahrávání zvukových nosičů, výroba a šíření zvukových děl, agenturní činnost a zprostředkování v oblasti kultury, pořádání hudebních soutěží.
(511) 35, 38, 41
(210) O-192655

(111) **271585**
(220) 30.12.2003
(151) 26.04.2005
(540)

STROMY PRO ŽIVOT

(592) Slovní
(730) **OFFICEO s.r.o.**, Floriánova 2461, Hostivice, 25301, CZ
(740) Macek and Partners, Mgr. Jiří Macek, Sázavská 751/16, Praha 2, Vinohrady, 12000
(510) (16) papír a výrobky z papíru, tiskoviny, neperiodické publikace, nabídkové listy, katalogy, reklamní letáky, propagační materiály, podložky na stůl, papírové ubrousky a kapesníčky, toaletní papír, papírové ručníky, hygienické sáčky, kancelářský papír všeho druhu, xerografický papír, pauzovací papír, tabulační papír, faxový papír, obálky, samolepicí etikety, samolepicí bločky, špaličky na poznámky, bloky a samostatné archy, kroužkové záznamníky, telefonní zápisníky, diáře, záznamní knihy, knihy pošty, tiskopisy, mapy, kalendáře, opravné prostředky (laky, papíry, tužky, strojky), pryže, ořezávátka, tužky, mikrotužky, psací potřeby, náplně, tuhy, zvýrazňovače, popisovače, kancelářské etikety, kancelářská lepidla a lepicí pásky, sešíváčky, děrovačky, řezačky, pravítka, sponky, klipy, napínáčky, datumky a číslovačky, stojany na razítka, papírové desky a rychlovaže, plastové desky, průhledné obaly, rozlišovače, pořadače, podpisové a třídící knihy, papírové kapsy, archivní boxy a krabice, vizitkáře a kartotéky, jmenovky, vše v rámci této třídy; (35) organizační zajištění propagačních akcí, rozmnožování a tisk reklamních a propagačních dokumentů, zveřejňování a publikování propagačních textů; (41) výchovná a zábavní činnost, organizační zajištění ekologického programu a jeho vyhodnocování.
(511) 16, 35, 41
(210) O-199525

(111) **272554**
(220) 11.06.2003
(151) 25.05.2005
(540)

KLIDNÉ RADIO DO NEKLIDNÉ DOBY

(592) Slovní
(730) **RADIO UNITED BROADCASTING s.r.o.**, Vinohradská 3217/167, Praha 10, Strašnice, 10000, CZ
(510) (35) propagační činnost, reklamní činnost prostřednictvím rozhlasu, pomoc při řízení a provozování obchodní činnosti, distribuce zboží k reklamním účelům, průzkum a analýzy trhu; (38) rozhlasové vysílání, hudební rozhlasové vysílání; (41) výroba rozhlasových programů, zvukových děl a rozhlasového zpravodajství, vzdělávací, výchovná a zábavní činnost, organizace, příprava a pořádání hudebních vystoupení, koncertů a zábavních pořadů, moderování rozhlasových pořadů či relací, nahrávání zvukových nosičů, agenturní činnost a zprostředkování v oblasti kultury, pořádání hudebních soutěží.

(511) 35, 38, 41
(210) O-192654

(111) **273744**
(220) 15.08.2003
(151) 25.07.2005
(540)

KOKTEJL

(592) Slovní
(730) **COMPAGNIE GERVAIS DANONE**, 17 Boulevard Haussmann, 75009 Paříž, FR
(740) Rott, Růžička & Guttman a spol., Vyskočilova 1566, Praha 4, Michle, 14000
(510) (29) mléčné výrobky s výjimkou mléčných nápojů, zejména mléčné zákusky, jogurty, pěny, krémy (šlehačky), dezertní krémy (šlehačky), čerstvá šlehačka, máslo, tavené sýry, zrající sýry, plísňové zrající sýry, nezrající čerstvé sýry a sýry v solném nálevu, tvarohy, čerstvé sýry prodávané jako tekuté nebo ve formě pasty, kvašené přírodní či ochucené mléčné výrobky.
(511) 29
(210) O-194978

(111) **275807**
(220) 10.03.2003
(151) 26.10.2005
(540)



(594) Kombinovaná
(591) Barevná
(730) **REVITAL SERVIS s.r.o.**, Vítězné náměstí 577/2, Praha 6, Dejvice, 16000, CZ
(740) Ing. Marie Smrčková, patentový zástupce, Velflíkova 1431/10, Praha 6, Dejvice, 16000
(510) (35) propagační činnost, reklama, pomoc při řízení obchodní činnosti, obchodní administrativa, kancelářské práce, dodavatelské služby pro třetí osoby, zprostředkovatelské služby v oblasti obchodu, poradenství v oblasti obchodu; (36) pojištění, kanceláře pro inkasování pohledávek, zprostředkovatelská činnost pro výše uvedené služby.
(511) 35, 36
(210) O-189484

(111) **279156**
(220) 11.06.2003
(151) 22.03.2006
(540)

BONANZA

(592) Slovní
(730) **RADIO UNITED BROADCASTING s.r.o.**, Vinohradská 3217/167, Praha 10, Strašnice, 10000, CZ
(510) (35) pomoc při řízení a provozování obchodní činnosti, distribuce zboží k reklamním účelům, průzkum a analýzy trhu; (38) rozhlasové vysílání, hudební rozhlasové vysílání, informování veřejnosti o aktuálních otázkách ze světa kultury, sportu, politiky formou vysílání a provozování rozhlasového vysílání, hudební vysílání rozhlasem; (41) tvorba rozhlasových programů, rozhlasového zpravodajství, organizování, moderování či zabezpečování rozhlasových pořadů či relací, pořádání hudebních rozhlasových soutěží.
(511) 35, 38, 41
(210) O-192657

(111) **292824**
(220) 24.04.2003
(151) 26.09.2007
(540)



(594) Kombinovaná
(730) **ACword, spol. s r.o.**, Oldřichovice 923, Třinec, 73961, CZ
(740) Ing. Vladimír Belfin, patentový zástupce, Litovická 305, Hostivice, 25301
(510) (7) odsávací stroje pro průmyslové účely, odsávače prachu a jiných nečistot, vysavače prachu; (11) ventilátory; (40) úprava a zpracování kovů; (42) vývoj a výzkum nových výrobků.
(511) 7, 11, 40, 42
(210) O-191005

(111) **292825**
(220) 01.07.2003
(151) 26.09.2007
(540)

ACword

(592) Slovní
(730) **ACword, spol. s r.o.**, Oldřichovice 923, Třinec, 73961, CZ
(740) Ing. Vladimír Belfin, patentový zástupce, Litovická 305, Hostivice, 25301
(510) (7) odsávací stroje pro průmyslové účely, odsávače prachu a jiných nečistot, vysavače prachu; (11) ventilátory; (40) úprava a zpracování kovů; (42) vývoj a výzkum nových výrobků.
(511) 7, 11, 40, 42
(210) O-193304

(111) **332145**
(220) 11.02.2013
(151) 18.06.2013
(540)

CANABEX

(592) Slovní
(730) **PARENTAL a.s.**, Přívozni 1054/2, Praha 7, Holešovice, 17000, CZ
(740) FISCHER IP s.r.o., Na hrobcí 294/5, Praha 2, Nové Město, 12800
(510) (3) kosmetické přípravky, masti, oleje, tuky a vazelína pro kosmetické účely, lněná a konopná semena pro kosmetické účely, kosmetické krémy a balzámy, mléko pro kosmetické účely, pleťová voda pro kosmetické účely, rtěnky, pomády pro kosmetické účely, opalovací přípravky, parfémy, mýdla, čisticí prostředky, čisticí oleje, oleje pro toaletní účely, toaletní přípravky, šampóny, přípravky pro čištění zubní protéz, ústní vody nikoliv pro lékařské účely, vlasové vody, deodoranty pro osobní potřebu; (5) farmaceutické přípravky, léčiva ve formě tablet, krémů i tekutin, antibakteriální a bakteriální přípravky pro lékařské a zvěrolékařské účely, biologické přípravky pro lékařské účely, hemoglobin, krevní plazma, dezinfekční přípravky, dezinfekční přípravky pro hygienické účely, deodoranty jiné než pro osobní potřebu, krémy a balzámy pro lékařské účely, oleje pro lékařské účely a použití, oleje proti ovádům, pomády pro lékařské účely, vazelína pro lékařské účely, tuky pro lékařské a zvěrolékařské účely, masti pro farmaceutické účely, masti na popáleniny, diagnostické přípravky pro lékařské účely, léčiva na zuby, přípravky pro vyplachování očí, přípravky pro péči o ústní dutinu, utišující prostředky, léčivé cukrovinky, pastilky, léčivé přípravky do koupelí, léčivé rostliny a rostlinná vlákna ne pro výživu, vazelína z ropy pro farmaceutické účely, lněná a konopná semena pro farmaceutické účely, rostlinná vlákna ne pro výživu, bílkovinami obohacené mléko, bílkovinná potrava pro lékařské účely, bílkovinné přípravky pro lékařské účely, dietetické potraviny a nápoje, nápoje a látky upravené pro lékařské účely, diabetický chléb, vitaminové přípravky, léčivé byliny, léčivé kořeny, léčivé čaje, léky tekuté, nápoje léčivé, mléko pro farmaceutické účely, mateří kašička pro lékařské účely, laktóza, chemické přípravky pro farmaceutické účely, přípravky baktericidní, fungicidní, insekticidní, farmaceutické přípravky veterinární,

obklady, obvazy, absorpční vata, adhezni pásky pro lékařské účely, energetické pokrmy a nápoje, kojenecká strava.

(511) 3, 5
(210) O-501768

(111) **332984**
(220) 13.02.2013
(151) 31.07.2013
(540)

Příroda pije přírodu

(592) Slovní
(730) **Mattoni 1873 a.s.**, Horova 1361/3, Karlovy Vary, 36001, CZ
(740) AK Mrázek - Mrázková, JUDr. Josef Mrázek, DrSc., Pernerova 11, Praha 8, 18600
(510) (29) mléko, mléčné výrobky; (30) jídla a přísady do jídla spadající do této třídy, snídanové cereálie a cereální potraviny k přímé spotřebě včetně výrobků z pšenice, žita, ječmene, kukuřice, ovsu a rýže, výrobky z obilnin obsahující čokoládu nebo čokoládovou příchut' nebo jinak ochucené, zejména medem a ovocem, mouka a obilné výrobky určené k lidské výživě, například ovesné a kukuřičné vločky, trvanlivé pekárenské výrobky müsli, cornflakes, popcorn, toastové pečivo, vafle, lívance a další pekařské zboží, suchary a sušenky, keksy, biskvity, oplatky, jemné pečivo a cukrovinky, zmrzliny, káva, čaj, kakao, cukr, rýže, tapioka, ságo, kávové náhražky; (32) minerální vody, pramenité a stolní vody, ochucené vody, limonády, šumivé nápoje, šťávy ovocné, sirupy, výrobky z minerálních vod a jiné nealkoholické nápoje.
(511) 29, 30, 32
(210) O-501845

(111) **332985**
(220) 13.02.2013
(151) 31.07.2013
(540)

Nature drinks nature

(592) Slovní
(730) **Mattoni 1873 a.s.**, Horova 1361/3, Karlovy Vary, 36001, CZ
(740) AK Mrázek - Mrázková, JUDr. Josef Mrázek, DrSc., Pernerova 11, Praha 8, 18600
(510) (29) mléko, mléčné výrobky; (30) jídla a přísady do jídla spadající do této třídy, snídanové cereálie a cereální potraviny k přímé spotřebě včetně výrobků z pšenice, žita, ječmene, kukuřice, ovsu a rýže, výrobky z obilnin obsahující čokoládu nebo čokoládovou příchut' nebo jinak ochucené, zejména medem a ovocem, mouka a obilné výrobky určené k lidské výživě, například ovesné a kukuřičné vločky, trvanlivé pekárenské výrobky müsli, cornflakes, popcorn, toastové pečivo, vafle, lívance a další pekařské zboží, suchary a sušenky, keksy, biskvity, oplatky, jemné pečivo a cukrovinky, zmrzliny, káva, čaj, kakao, cukr, rýže, tapioka, ságo, kávové náhražky; (32) minerální vody, pramenité a stolní vody, ochucené vody, limonády, šumivé nápoje, šťávy ovocné, sirupy, výrobky z minerálních vod a jiné nealkoholické nápoje.
(511) 29, 30, 32
(210) O-501846

(111) **332987**
(220) 14.02.2013
(151) 31.07.2013
(540)

Click Credit

(592) Slovní
(730) **Home Credit a.s.**, Nové sady 996/25, Brno, Staré Brno, 60200, CZ
(510) (35) reklama a propagace v rámci této třídy, pronájem, aktualizování a rozšiřování reklamních a inzertních materiálů, obchodní průzkum, průzkum trhu a veřejného mínění, marketingové studie, marketing; (36) finanční služby, bankovníctví a s ním související služby v rámci této třídy, elektronický převod kapitálu, hypotéky (poskytování půjček), půjčky (financování), nákup a platby na splátky, leasing, finanční poradenství.
(511) 35, 36
(210) O-501849

(111) **332989**
(220) 15.02.2013
(151) 31.07.2013
(540)

LexRank

(592) Slovni
(730) **Wolters Kluwer ČR, a.s.**, U nákladového nádraží 3265/10, Praha 3, Strašnice, 13000, CZ
(740) Schönherr Rechtsanwälte GmbH, organizační složka, JUDr. Vladimír Čížek, advokát, Jindřišská 937/16, Praha 1, Nové Město, 11000
(510) (16) papír, lepenka a výrobky z těchto materiálů, které nejsou zařazeny do jiných tříd, tiskárenské výrobky, potřeby pro knižní vazby, fotografie, papírenské zboží, lepidla pro papírenství nebo domácnost, materiál pro umělce, štetce, psací stroje a kancelářské potřeby, učební a vyučovací pomůcky, plastické obaly, tiskářské typy, štočky; (35) propagační činnost, reklama, pomoc při řízení obchodní činnosti, obchodní administrativa, kancelářské práce; (42) vědecké a technologické služby a související výzkum a projektování, analytické a výzkumné služby v průmyslu, navrhování a vývoj počítačového hardwaru a softwaru; (45) právní služby, bezpečnostní služby pro ochranu majetku a jednotlivců, osobní a sociální služby poskytované ostatními za účelem uspokojování potřeb jednotlivců.
(511) 16, 35, 42, 45
(210) O-501906

(111) **333116**
(220) 22.02.2013
(151) 07.08.2013
(540)



(594) Kombinovaná
(730) **STEINEX a.s.**, Zámecká 2019/13, Kuřim, 66434, CZ
(740) Dobroslav Musil a partneři s.r.o., Zábřovická 917/11b, Brno, Zábřovice, 61500
(510) (29) maso, ryby, drůbež, zvěřina, masné, uzenářské a lahůdkářské výrobky - v rámci této třídy; (30) pekařské výrobky (potraviny rostlinného původu) obsahující masné a uzenářské výrobky; (40) porážka zvířat, zpracování všech druhů mas včetně ryb, drůbeže a zvěřiny.
(511) 29, 30, 40
(210) O-502075

(111) **333200**
(220) 01.02.2013
(151) 14.08.2013
(540)

String Ladies

(592) Slovni
(730) **Dvorská Eliška MgA.**, K Remízku 1025/48, Praha 4 - Chodov, 14900, CZ
Zíková Kateřina, Otavovická 388, Praha 6 - Suchbátka, 16500, CZ
(510) (9) audio a video nosiče, kompaktní disky, DVD a ostatní digitální záznamové nosiče, přístroje pro záznam, převod, reprodukci zvuku nebo obrazu, nosiče dat magnetické, záznamové disky, výrobky propagace - samolepky, tužky, trička, odznaky, plakáty, fotografie, telefonní vyzváněcí tóny, digitální hudba ke stažení; (35) reklamní a propagační činnost, marketing, zprostředkování a produkční činnost v oblasti reklamy; (41) koncertní a umělecká činnost, provozování hudebního tělesa (skupiny), hudební umělecká činnost, skládání hudby, tvorba rozhlasových a televizních programů, pořádání veřejných koncertů, festivalů, hudební a zábavná představení, organizace, produkce a uvádění koncertů, turné a jiných podobných pořadů, tvorba audiovizuálních děl, vydavatelská a nakladatelská činnost.
(511) 9, 35, 41
(210) O-501566

(111) **333208**
(220) 04.04.2013
(151) 14.08.2013
(540)



(594) Slovní grafická
(730) **Loch Aleš**, Jateční 523, Zlín, Prštíně, 76001, CZ
(740) artpatent, advokátní kancelář s.r.o., Mgr. Tomáš Bejček, advokát, Dukelských hrdinů 976/12, Praha 7, Holešovice, 17000
(510) (18) kůže a její imitace, zboží vyrobené z těchto materiálů, nezahrnuté v jiných třídách, zvířecí kůže, usně, kufrý a cestovní tašky, deštníky a slunečníky, vycházkové hole, biče jezdecké postroje a sedla, školní aktovky, batohy, batohy pro horolezce, batohy turistické, biče, zlatotepecké blány, brašny na nářadí (prázdné), cepíny, cestovní kufrý, koňské chomouty, desky na noty, diplomatky, držadla kufrů, dūtky, části třmenů z gumy, hole, deštníkové hole, hole se sedátkem, kabelky, kožené klapky, klapky na oči (postroje pro koně), kostice na deštníky nebo slunečníky, kostry deštníků a slunečníků, kostry jezdeckých sedel, kostry kabelek, kožená lepenka, kožené krabice na klobouky, kožešiny (kůže zvířat), kozinka, krabice kožené nebo z kožené lepenky, krabice z vulkanfibru, kroužky na deštníky, krupóny, kufríky, kufríky na doklady, kufríky na toaletní potřeby, kufrý, kůže, kůže jatečních zvířat, pásky z kůže, zpracované kůže, moleskin (imitace kůže), mošny, kožené ozdoby na nábytek, náhubky, nákolennice pro koně, nákupní tašky, náprsní tašky, nitě kožené, obaly na deštníky, obaly na oděvy (cestovní), obojky pro zvířata, ohlávky, opratě, peněženky, podbradníky kožené, podbřišníky kožené, podkovy, podložky pod koňská sedla, pokrývky kožešinové, pokrývky pro zvířata, popruhy pro nošení kojců, postraňky (postroje), postroje pro zvířata, potahy kožené na nábytek, potahy na koňská sedla, pouzdra na klíče, pouzdra na navštívenky, karty, průkazy (peněženky), příkrývky na koně, kožená pouzdra na pružiny, kožené pytle jako obaly, řemení jako součást postrojů (na koně), řemení kožené (sedlářské výrobky), řemení vojenské kožené, řemeny závěsné kožené, řemínky kožené, řemínky na brusle, rukojeti deštníků, rukojeti holí, schránky kožené nebo z kožené lepenky, sedlářské výrobky, semiš, kromě semiše na čištění, sítky nákupní, soupravy postrojů, splétané peněženky, sportovní tašky, tašky, tašky cestovní, tašky cestovní (kožená galanterie), tašky lovecké, tašky na kolečkách, tašky plážové, torny, třmeny, udidla (postroje), upnutí na sedla, usně jako surovina nebo polotovary, uzdy, uzdy (postroje), vaky na nošení dětí, vodítka; (25) oděvy, obuv, kloboučnické zboží, rukavice, pásky; (35) maloobchodní prodej obuvi, oděvů, zavazadel, tašek a jejich příslušenství.
(511) 18, 25, 35
(210) O-503195

(111) **333309**
(220) 18.02.2013
(151) 21.08.2013
(540)



(594) Kombinovaná
(591) Barevná
(730) **Korda Roman**, Holšická 1458, Praha 9, Újezd nad Lesy, 19016, CZ
(740) Ing. Vladimír Čmejla, Pavlická 1, Praha 5 - Sobín, 15521
(510) (9) nosiče zvukových nebo zvukově obrazových záznamů, jako kompaktní disky, diskety, kazety, videokazety, CD, CD - ROM a podobně; (16) papír a výrobky z papíru všeho druhu, lepenka a kartonážní výrobky, tiskoviny,

časopisy, periodika a neperiodika, knihy, kalendáře, výrobky knihařské, fotografie, psací potřeby, obaly z papíru, pohlednice, samolepky; (35) inzercie poštou, licence na výrobky a služby ostatních (komerční správa), nábor zaměstnanců, pomoc při řízení obchodní činnosti, obchodní nebo podnikatelské informace, obchodní nebo podnikatelský průzkum, organizování výstav (komerčních nebo reklamních), personální poradenství, pořádání veletrhů pro obchodní a reklamní účely, průzkum trhu, průzkum veřejného mínění, zajišťování předplatného telekomunikačních služeb, předvádění zboží, příprava inzertních sloupků, reklama (propagace), reklama on-line v počítačové síti, aktualizování reklamních materiálů, pronájem reklamních materiálů, zaslání reklamních materiálů zákazníkům, rozšiřování reklamních nebo inzertních materiálů, sekretářské služby, služby v oblasti grafické úpravy pro reklamní účely, styky s veřejností, vydávání reklamních nebo náborových propagačních a inzertních textů, televizní reklama, obchodní vedení uměleckých agentur, zajišťování novinového předplatného (pro předplatitele); (38) elektronická pošta, služby elektronických nástěnek (telekomunikační služby), informační kanceláře, vysílání kabelové televize, služby dálkových konferencí, počítačová komunikace, posílání zpráv, poskytování internetových diskusních fór, pronájem přístrojů pro přenos zpráv, pronájem přístupového času ke globálním počítačovým sítím, pronájem zařízení pro přenos informací, přenášení pomocí satelitních družic, přenos zpráv a obrazových informací pomocí počítače, půjčování telekomunikačních zařízení, telekonference (služby dálkových konferencí), teleshoppingové služby (poskytování televizních kanálů pro teleshoppingové služby), televizní vysílání, telexové služby, výzvy (služby poskytované rádiem, telefonem nebo jinými elektronickými komunikačními prostředky), zaslání zpráv; (41) dabing, pronájem dekorací, služby v oblasti digitálního zpracování obrazu, elektronické publikování (DTP), služby v oblasti estrád, filmová studia, filmová tvorba, filmové projekce, pronájem filmových promítaček a jejich příslušenství, půjčování filmů, fotografování, informace o možnostech zábavy, informace o výchově a vzdělávání, poskytování služeb v oblasti karaoke (hudební doprovod písní dle výběru zpěváka), výchovné zábavné klubové služby, kluby zdraví (služby), knihovny (půjčování knih), vydávání knih, koncertní síně, sály, organizování a vedení konference, organizování a vedení kongresů, korespondenční kurzy, provozování muzea, služby nahrávacího studia, nahrávání videopásek, obrazové zpravodajství, organizování kulturních nebo vzdělávacích výstav, organizování plesů, organizování vzdělávacích nebo zábavných soutěží, zábavné parky, plánování a organizování večírků, pořádání soutěží krásy, pronájem audio nahrávek, pronájem dekorací, pronájem kinematografických filmů, pronájem osvětlovacích zařízení pro divadla nebo televizní studia, provozování her on-line (z počítačové sítě), předprodej vstupenek, výroba divadelních nebo jiných představení, půjčování filmů, psaní scénářů, reportérské služby, školení, vyučování, výroba rozhlasových a televizních programů, televizní zábava, výuka, vzdělávací informace, organizování živých vystoupení.

(511) 9, 16, 35, 38, 41

(210) O-501940

(111) **333405**

(220) 08.02.2013

(151) 28.08.2013

(540)



(594) Kombinovaná

(730) **ČESKÁ TELEVIZE**, Na hřebenech II 1132/4, Praha 4, Podolí, 14700, CZ

(510) (9) antény, audiovizuální zařízení pro výuku, automaty hudební, hrací skříně uváděné do chodu vhozením mince, nástroje na určování azimutu, barometry, brýle, pouzdra na brýle, brýle sluneční, brýle proti slunci, brýlové řetízky, buzoly, směrové kompas, clony na oči, čističe nosičů zvukových záznamů, čočky kontaktní, čočky optické, čtecí zařízení v televizi, dalekohledy, diapositivy, promítací přístroje na diapositivy, diktafony, magnetické disky, kompaktní disky (audio-video), gramofonové desky, gramofonové jehly, disky optické, DVD přehrávače, elektronická

pera (vizuální zobrazovací jednotky), elektronické oznamovací tabule, elektronické publikace (s možností stažení), epidiascopy, filmové kamery, exponované filmy, stříhací zařízení na filmy, kreslené filmy, fotoaparáty, hologramy, nosiče záznamů nahrané i nenahrané, audiovizuální programy, filmy, CD disky, DVD disky, obaly na CD disky nebo DVD disky nebo na nosiče záznamů, jezdecké přílby, kalkulačky, kalkulačky kapesní, exponované kinofilmy, klávesnice počítačové, krokoměry, magnetická média, magnetické disky, magnetické nosiče dat, magnetické pásky, magnetofony, magnety, magnety dekorační, mincové mechanismy pro televizory, monitory, mikrofony, nosiče dat magnetické, nosiče dat optické, nosiče zvukových nahrávek, nosiče zvukových záznamů nahrané i nenahrané, audiovizuální díla na nosičích, audiovizuální díla v digitální podobě, programové vybavení pro počítače, interaktivní software, software, hardware výpočetní techniky, interaktivní databáze, elektronické databáze, multimediální aplikace, elektronické multimediální nebo elektronické multimediální katalogy, elektronická periodika a knihy v elektronické podobě, ochranné brýle pro sport, ochranné helmy pro sport, obrazovky, optické disky kompaktní CD ROM, plátna promítací, počítače, počítačové hry (programy), počítačové tiskárny, podložky pod myš, potápěčské masky, potápěčské oděvy, potápěčské rukavice, pravítka (měřicí přístroje), pravítko logaritmické, přehrávače kompaktních disků, přílby ochranné, přístroje pro reprodukci zvuku, rádia, signalizační pišťalky, sluchátka, snimače obrazu, skenery (zpracování dat), tampóny do uší pro potápěče, televizní přístroje, trojúhelníky výstražné pro vozidla, videokamery, videokazety, videopásky, vyučovací přístroje, zápisník elektronický, závaží; (16) alba, atlasy, pouzdra s barvami (školní pomůcky), blahopřání, blahopřání hudební, bloky (papírové výrobky), brožury, papírové brýndáčky, časopisy, časopisy – komiksy, čínská tuš, desky (papírové výrobky), psací desky s klipsem na přidržování papíru, desky na dokumenty (šanon, pořadače), dopisní papír, držáky na psací potřeby, figurky (sošky) z papírové hmoty, fólie hliníková na balení potravin, fotografie, stojany na fotografie, zemské glóbusy, grafické reprodukcce, grafiky, guma na mazání, hlína modelovací, houbičky navlhčovací (kancelářské potřeby), hroty psacích per, chrániče prstů (kancelářské potřeby), inkoust v tyčince, inkousty, kalamáře, kalendáře, kalendáře thaci, kancelářské potřeby, kromě nábytku, kancelářské sponky, papírové kapesníky, výrobky z kartónu, spadající do této třídy, karty, katalogy, kelímky papírové na mléčné výrobky, krabice na klobouky z lepenky, knihy, záložky do knih, knížky brožované, knižní zarážky, vzory na kopírování, papírové kornouty, krabice lepenkové nebo papírové, kružítko, křída na psaní, laminovačky (- na dokumenty) pro použití v kanceláři, výrobky z lepenky spadající do této třídy, malířská plátna, malířské stojany, malířské štetce, štetce, štetce na psaní, mapy, zeměpisné mapy, mašle papírové, materiály na pečetění, pomůcky na mazání, sáčky pro mikrovlnné trouby, misy na vodové barvy, materiály na modelování, nálepky (lepící pásky) pro kancelářské použití nebo pro domácnost, napínáčky, násadky na pera, noviny, nože na papír, obálky, obaly (papírové výrobky), obaly na spisy, obtisky, ocelová pera, operáda na ruce pro malíře, ořezávací strojek na tužky, ořezávátka na tužky, oznámení rodinných událostí (papírnické výrobky), palety pro malíře, papír, dopisní papír, papír kopírovací (pauzovací), pergamenový papír, papír sací, svítilny, papír, toaletní papír, papír voskovaný, papír Xuan, papírenské výrobky spadající do této třídy, papírové prostrání, papírové ubrusy, papírové podložky pod sklenice, podložky pod pívni sklenice, papírové ubrusky, pastelky, pouzdra na pasy, pečetě, penály, pera (kancelářské potřeby), pera plnicí, periodika, plakáty, plány, psací podložky, pomůcky učební, kromě přístrojů, pohlednice, poštovní známky, potřeby na psaní, poutače z papíru nebo lepenky, pouzdra na doklady, pouzdra na pera, pouzdra s psacími potřebami, papírové praporečky, pravítka, prospekty, příručky, psací podložky, psací soupravy (sada psacích potřeb), publikace, papírové pytlíky jako obaly, razítka, razítka datovací, pouzdra na razítka, razítkovací poudušky, ročenky, papírové ručníky, rýsovací nástroje, samolepky, samolepky pro domácnost a pro kancelářské potřeby, sešity, sešivačky, skicáky, stíratka na tabule, školní potřeby, tabule školní, těžítka, tikety, tiskopisy, tiskové typy, tiskoviny, tužky, tuhy do tužek, držátka na tužky, patentní tužky, uhly na kreslení, zápisníky, zpěvníky; (35) reklamní, inzertní a propagační činnost, marketing, inzercie poštou, licence na výrobky a služby ostatních (komerční správa), nábor zaměstnanců, pomoc při řízení obchodní činnosti, obchodní nebo podnikatelské informace, obchodní nebo podnikatelský průzkum, organizování výstav (komerčních nebo reklamních), personální poradenství, pořádání veletrhů pro obchodní a reklamní účely, průzkum trhu, průzkum veřejného mínění, zajišťování předplatného telekomunikačních služeb pro ostatní, merchandising, organizační zabezpečování televizního vysílání, předvádění zboží, příprava inzertních sloupků, reklama (propagace), reklama on line v počítačové síti, aktualizování reklamních materiálů, pronájem reklamních materiálů, zaslání reklamních materiálů zákazníkům, rozšiřování reklamních nebo

inzerčních materiálů, sekretářské služby, služby v oblasti grafické úpravy pro reklamní účely, styky s veřejností, vydávání reklamních nebo náborových propagačních a inzerčních textů, televizní reklama, obchodní vedení uměleckých agentur, zajišťování novinového předplatného (pro předplatitele); (38) telekomunikace, služby umožňující komunikaci jedné osoby s druhou, elektronická pošta, služby elektronických nástěnek (telekomunikační služby), informační kanceláře, vysílání kabelové televize, služby dálkových konferencí, počítačová komunikace, posílání zpráv, poskytování internetových diskusních fór, pronájem přístrojů pro přenos zpráv, pronájem přístupového času ke globálním počítačovým sítím, pronájem zařízení pro přenos informací, přenášení pomocí satelitních družic, přenos zpráv a obrazových informací pomocí počítače, půjčování telekomunikačních zařízení, telekonference (služby dálkových konferencí), teleshoppingové služby (poskytování televizních kanálů pro teleshoppingové služby), televizní vysílání, digitální vysílání, televizní vysílání programů, televizní vysílání zábavných, vzdělávacích, výchovných, soutěžních, diskusních a informačních pořadů, šíření elektronických časopisů, informací, elektronických periodik, knih v elektronické podobě, audio nebo audiovizuálních děl prostřednictvím informační nebo datové nebo elektronické nebo komunikační nebo telekomunikační nebo počítačové sítě, zejména Internetu, pomocí satelitů a jiné, informační služby na Internetu související s televizním vysíláním, služby na Internetu související s televizním vysíláním, provozování internetového serveru, provozování internetového portálu, zajištění prostoru pro webové stránky, poskytování portálu na Internetu, poskytování on-line platformy pro nahrávání, zpracování, přenos a aktualizaci dat, obrázků, fotografií, 3D aplikací, telexové služby, radiové vysílání, výzvy (služby poskytované rádiem, telefonem nebo jinými elektronickými komunikačními prostředky), zaslání zpráv; (41) dabing, nakladatelství a vydavatelství, ediční činnost, publikační činnost, nahrávání nosičů zvukových nebo obrazově zvukových, služby v oblasti digitálního zpracování obrazu, elektronické publikování (DTP), služby v oblasti estrád, tvorba a šíření audiovizuálních děl, zpravodajství, publicistika, televizní zpravodajství, TV produkce, tvorba programů, tvorba a výroba televizních a audiovizuálních programů, obrazové zpravodajství, filmová produkce, jiná než reklamní, filmová studia, filmová tvorba, filmové projekce, pronájem filmových promítaček a jejich příslušenství, půjčování filmů, fotografování, informace o možnostech zábavy, informace o výchově a vzdělávání, poskytování služeb v oblasti karaoke (hudební doprovod písní dle výběru zpěváka), výchovně zábavné klubové služby, kluby zdraví (služby), knihovny (půjčování knih), vydávání knih, koncertní síně, sály, organizování a vedení konference, organizování a vedení kongresu, korespondenční kurzy, provozování muzea, služby nahrávacího studia, nahrávání videopásek, organizování kulturních nebo vzdělávacích výstav, organizace společenských a kulturních akcí, organizace, provozování a provádění her a soutěží i veřejných, provozování kina, organizování plesů, organizování vzdělávacích nebo zábavných soutěží, výstavní činnost v oblasti kultury nebo zábavy nebo výchovy nebo vzdělávání, zábavné parky, plánování a organizování večírků, pořádání soutěží krásy, poskytování on-line elektronických publikací [bez možnosti stažení], pronájem audio nahrávek, pronájem dekorací, pronájem kinematografických filmů, pronájem osvětlovacích zařízení pro divadla nebo televizní studia, pronájem rozhlasových a televizních přijímačů, provozování her on-line (z počítačové sítě), předprodej vstupenek, výroba divadelních nebo jiných představení, půjčování filmů, půjčování přenosných videokamer, půjčování videokamer, půjčování videopásek, psaní scénářů, pronájem rozhlasových a televizních přijímačů, organizování a vedení seminářů, služby v oblasti grafické úpravy, jiné než pro reklamní účely, studia nahrávací (služby), reportéřské služby, školení, vyučování, výroba rozhlasových a televizních programů, televizní zábava, zveřejňování textů, kromě reklamních, tlumočení posunkové řeči, opatřování titulků, výuka, vzdělávací informace, nahrávání videopásek, střih videopásek, vydávání elektronických knih a časopisů on-line, vydávání textů, s výjimkou reklamních nebo náborových, výroba videofilmů, pronájem zvukového nahrávacího zařízení, živé představení, organizování živých vystoupení.

(511) 9, 16, 35, 38, 41
(210) O-501720

(111) **333798**
(220) 08.02.2013
(151) 18.09.2013
(540)



(594) Kombinovaná
(591) Barevná
(730) **Exiko International s.r.o.**, Pplk. Vladimíra Štěrbý 1090, Uherské Hradiště, 68605, CZ
(510) (25) oděvy a obuv; (28) potřeby pro gymnastiku a sport v rámci této třídy; (32) nápoje a šťávy ovocné, sirupy a jiné přípravky k zhotovování nápojů.
(511) 25, 28, 32
(210) O-501721

(111) **334055**
(220) 08.02.2013
(151) 02.10.2013
(540)



(594) Kombinovaná
(591) Barevná
(730) **Pravda Jan Bc.**, Ratibořská 1146/32, Opava, 74705, CZ
(740) Ing. Zdeněk Kučera, Dlouhá 207, Slušovice, 76315
(510) (41) organizování sportovních, kulturních, zábavních a vzdělávacích akcí a soutěží, provozování sportovišť, provozování sportovních zařízení jako fitness a wellness center v rámci této třídy, sportovní skupinová aktivita, výchova a vzdělání v oblasti zdravého životního stylu, tělesná výchova; (43) hostinská činnost, ubytovací služby, hotelové služby, penziony, restaurace, bary, kavárny, vinárny, provoz cukráren, bufety, jídelny, samoobslužné restaurace, hromadné stravování, rychlé občerstvení, kiosky, poskytování občerstvení, ubytování a stravování; (44) provozování spa (balneoterapie), provozování wellness center v rámci této třídy.
(511) 41, 43, 44
(210) O-501748

(111) **334103**
(220) 03.04.2013
(151) 02.10.2013
(540)



(594) Kombinovaná
(591) Barevná
(730) **Muzikant Petr**, Nad Vápenkou 364, Křenice, 25084, CZ
(510) (16) obalový materiál v rámci této třídy, modelářské zboží, instruktážní a učební materiál v rámci této třídy; (28) komponenty určené pro účely hraní a výroby plastických modelů (také ve formě stavebnicových sad, stavebnic

nebo souprav obsahující tyto součásti) k napodobení vozidel, plavidel a letadel.
(511) 16, 28
(210) O-503173

(111) **334104**
(220) 03.04.2013
(151) 02.10.2013
(540)



(594) Kombinovaná
(591) Barevná
(730) **Muzikant Petr**, Nad Vápenkou 364, Křenice, 25084, CZ
(510) (16) obalový materiál v rámci této třídy; modelářské zboží, instruktážní a učební materiál v rámci této třídy; (28) komponenty určené pro účely hraní a výrobu plastických modelů (také ve formě stavebnicových sad, stavebnic nebo souprav obsahující tyto součásti) k napodobení vozidel, plavidel a letadel.
(511) 16, 28
(210) O-503174

(111) **334376**
(220) 29.03.2013
(151) 16.10.2013
(540)

KB Spořicí konto Bonus Aktiv

(592) Slovní
(730) **Komerční banka, a.s.**, Na Příkopě 33/969, Praha 1, 11407, CZ
(510) (16) papír a výrobky z papíru, kancelářské potřeby, papírové nosiče informací, zejména tiskoviny, letáky, propagační materiály, plakáty, fotografie, psací a kancelářské potřeby, papírenské zboží; (35) inzertní a reklamní činnost, pomoc při řízení obchodní činnosti, obchodní administrativa, kancelářské práce, marketing; (36) pojišťovnictví a peněžnictví, služba finanční, peněžní, nemovitostní a pojišťovací, zejména přijímání vkladů, investování do cenných papírů na vlastní účet, platební styk a zúčtování, obchodování na vlastní účet s devizovými hodnotami, finanční makléřství a činnosti, které přímo souvisejí s činnostmi výše uvedenými.
(511) 16, 35, 36
(210) O-503064

(111) **334390**
(220) 10.04.2013
(151) 16.10.2013
(540)



(594) Kombinovaná
(730) **BlueTouch Media, s.r.o.**, U hranic 3221/18, Praha 10, Strašnice, 10000, CZ
(740) PROPATENT, Ing. Vlasta Sedláčková, patentový zástupce, Pod Pekařkou 107/1, Praha 4, Podolí, 14700
(510) (9) přístroje a nástroje fotografické, filmové, optické, přístroje pro záznam, převod, reprodukci zvuku nebo obrazu, audiovizuální přístroje a technika, zejména pro reklamní účely, mediaplayery, advertising playery, displaye, nosiče informací všeho druhu v rozsahu třídy 9, záznamové disky, kompaktní disky, DVD a ostatní digitální záznamové nosiče, zařízení na zpracování dat, počítače, počítačový software, elektronické publikace; (16) nosiče informací všeho druhu v rozsahu třídy 16; (28) zábavní a herní zařízení pro použití s externím displejem nebo monitorem.
(511) 9, 16, 28
(210) O-503379

(111) **334399**
(220) 12.04.2013
(151) 16.10.2013
(540)



(594) Kombinovaná
(730) **BlueTouch Media, s.r.o.**, U hranic 3221/18, Praha 10, Strašnice, 10000, CZ
(740) PROPATENT, Ing. Vlasta Sedláčková, patentový zástupce, Pod Pekařkou 107/1, Praha 4, Podolí, 14700
(510) (35) propagační činnost, reklama, včetně reklamy a marketingu prostřednictvím Internetu, reklama spojená s podporou komerčních, nekomerčních, sportovních a kulturních akcí, vstupování kulturních forem tradičních i moderních, například graffiti, do veřejného prostoru, a to pomocí komerčních děl, zvláště prostřednictvím reklamy, získávání prostředků na charitu, kulturu, vzdělávání, zábavu a sport pomocí reklamy, podpora prodeje a prezentace zboží všeho druhu v komunikačních médiích, zajišťování financování oprav kulturních památek všeho druhu pomocí reklamy, obchodní informace a poradenství pro spotřebitele, pomoc při řízení obchodní činnosti, obchodní poradenství; (36) finanční poradenství, zejména pomoc při zajišťování financování oprav kulturních památek a zajišťování finančního sponsorshipu, získávání charitativních prostředků; (41) výchova, vzdělávání, zábava, vstupování kulturních forem tradičních i moderních, například graffiti, do veřejného prostoru, a to pomocí nekomerčních děl, například výzdoba fasád domů.
(511) 35, 36, 41
(210) O-503473

(111) **334543**
(220) 12.04.2013
(151) 30.10.2013
(540)

STIMULEN

(592) Slovní
(730) **NATURVITA, a.s.**, č. p. 227, Veselá, 76315, CZ
(740) Ing. Zdeněk Kučera, Dlouhá 207, Slušovice, 76315
(510) (5) přípravky a výrobky vitamínové, dietetické a potravní doplňky, vše v tabletované nebo práškové podobě, dietetické přípravky určené k rozpuštění v nápojích nebo určené pro přípravu nápojů; (30) cukrovinky, sladidla a dietetické přípravky na bázi přírodních látek, vše v tabletované nebo práškové formě.
(511) 5, 30
(210) O-503470

(111) **334665**
(220) 20.03.2013
(151) 06.11.2013
(540)



(594) Kombinovaná
(591) Barevná
(730) **Seznam.cz, a.s.**, Radlická 3294/10, Praha 5, 15000, CZ
(740) PatentCentrum Sedláč & Partners s.r.o., Okružní 2824, České Budějovice, České Budějovice 3, 37001
(510) (9) data, databáze a jiné informační produkty na magnetických, elektronických a optických nosičích, související software a hardware, nosiče dat všeho druhu spadající do tř. 9, elektronické a datové sítě, multimediální aplikace, multimediální informační publikace, elektronické publikace, software pro počítače, programové vybavení pro informační technologie a pro komunikaci a pro elektronický obchod, počítačové hry, nahraný software na CD a DVD discích a magnetických mediích, elektronické komunikační sítě a elektronické databáze; (16) brožury, katalogy, manuály, reklamní obtisky, prospekty, příručky, rejstříky - seznamy, samolepky, doprovodné tiskoviny, reklamní předměty jako jsou tužky, pera, sáčky, tašky a další tištěné publikace; (35) obchodní a obchodně informační služby na Internetu, vyhledávání, indexování, spojování a uspořádání dat pro Internet, příprava elektronických pozvánek, kompilace, uspořádání a řízení informací ze vzdálených zdrojů, vše prostřednictvím elektronických komunikačních sítí, komerční využití Internetu v oblastech komerčních internetovských médií a vyhledávacích služeb, systemizace informací do počítačových databází, aktualizování reklamních materiálů, obchodní reklama (pro třetí osoby), pronájem reklamní doby v komunikačních mediích, reklama on-line v počítačových sítích, reklamní materiály (rozšiřování), reklamní materiály (zasílání), reklamní texty (vydávání, zveřejňování, oznámení, vyhlášení, publikování), rozšiřování reklamních textů zákazníkům (letáky, vzorky atd.), rozšiřování reklamních nebo inzertních materiálů, příprava a vydávání reklamních nebo náborových, propagačních a inzertních textů, zprostředkovatelské a poradenské služby v oblasti obchodu, týkající se výrobků a služeb spadajících do tříd 9, 16, 38, 39, 41 a 42, poskytování informací komerčního charakteru a informačních produktů k reklamním účelům; (38) telekomunikace, zejména přenos textů a/nebo obrazů a komunikace prostřednictvím elektronicky přenosných dat (např. Internet, videonet, obrazová data), přenos textů a/nebo obrazů prostřednictvím magneticky nebo opticky uchovatelných dat (disky, CD-Romy, DVD), vysílání rozhlasových a televizních programů; (39) archivace elektronicky uložených dat nebo dokumentů, informace (skladované), skladování; (41) publikování a vydávání knih, časopisů a magazínů, služby v oblasti vzdělávání, zábavy a sportu, elektronické publikování (DTP), digitální zpracování obrazu; (42) návrhy, strukturování a programování či jiné vytváření počítačových programů a počítačových systémů zejména programového vybavení internetových, intranetových či jiných síťových serverů, serverových stanic a systémů, včetně jejich instalace, zavádění, aktualizace a údržby, návrhy, strukturování a programování či jiné

vytváření databází, jiných datových systémů a aplikací pro jejich zpracování, včetně jejich poskytování přístupu k nim a jejich instalace, zavádění, aktualizace a údržby, návrhy, strukturování a programování či jiné vytváření internetových či intranetových počítačových stránek a nástěnek (webpages a websites) a internetových či intranetových aplikací, včetně jejich instalace, zavádění, aktualizace a údržby, hostování (poskytování volného prostoru) pro internetové či intranetové počítačové stránky a nástěnky (webpages a websites) nebo hostování (poskytování volného prostoru) v rámci těchto stránek či nástěnek, hostování (poskytování volného prostoru) pro internetové či intranetové aplikace, převod (konverze) počítačových programů, dat či jiných údajů v elektronické podobě z různých formátů do jiných formátů, převod (konverze) dokumentů, dat či jiných údajů z fyzických médií na elektronická média.

(511) 9, 16, 35, 38, 39, 41, 42
(210) O-502808

(111) **334795**
(220) 25.04.2013
(151) 13.11.2013
(540)



(594) Kombinovaná
(591) Barevná
(730) **AGRAL s.r.o.**, Zelený pruh 1560/99, Praha 4, Braník, 14000, CZ
(740) Ing. Michal Jupa, patentový zástupce, Na Baních 1385, Praha 5 - Zbraslav, 15600
(510) (35) reklamní, inzertní a propagační činnost všemi druhy médií, marketing, organizace a vyhlášení soutěží v rámci této třídy, propagace výherců soutěží nebo anket, on-line inzerce, činnost ekonomických a (nebo) organizačních poradců, automatizované zpracování dat, zprostředkovatelská, obstaravatelská a poradní činnost ve výše uvedených oblastech; (38) šíření informací prostřednictvím sdělovacích prostředků, především Internetu; (41) výchovná, zábavní a vzdělávací činnost, provozování a organizování a vyhlášení soutěží a anket a vyhlášení jejich výsledků a prezentace těchto výsledků především v oblasti gastronomie, organizace společenských a kulturních akcí, klubová činnost, výstavní činnost v oblasti kultury, zábavy nebo výchovy, nakladatelská, vydavatelská, publikační a ediční činnost, nahrávání nosičů zvukových a (nebo) obrazových, tvorba a šíření audiovizuálních děl, zprostředkovatelská činnost v uvedených oblastech.
(511) 35, 38, 41
(210) O-503905

(111) **334904**
(220) 28.02.2013
(151) 27.11.2013
(540)

OLMA GRANDE

(592) Slovní
(730) **OLMA, a.s.**, Pavelkova 597/18, Olomouc, Holice, 77900, CZ
(740) HSP & Partners advokátní kancelář v.o.s., JUDr. Lenka Příkazská, advokát, Vodičkova 710/31, Praha 1, Nové Město, 11000
(510) (29) všechny druhy másla a kombinovaných tuků, mléka, sýrů, kysaných výrobků, včetně jogurtů, mléčné krémy, sušené mléko a sušené výrobky na bázi mléka, všechny druhy tvarohů, smetan, ostatní výrobky získané z mléka; (30) všechny druhy pudingu, mražené krémy všeho druhu.
(511) 29, 30
(210) O-502275

(111) **335103**
(220) 15.05.2013
(151) 04.12.2013
(540)



(594) Kombinovaná
(591) Barevná
(730) **KBJ VELKOOBCHODY s.r.o.**, K Dálnici 1394, Hostivice, 25301, CZ
(740) Ing. Francis Jupa, Měchenická 4/2554, Praha 4, 14100
(510) (29) potravinářské výrobky živočišného původu, jako maso, drůbež, ryby, zvěřina, masové výtahy, konzervovaná, sušená a vařená zelenina a ovoce, zavařeniny, vejce, mléko a mlékárenské výrobky včetně mléčných nápojů, jedlé oleje a tuky, konzervované potraviny, vše zařazené do této třídy; (30) potravinářské výrobky rostlinného původu, jako káva, čaj, kakao a nápoje z nich, čokoláda, kávové náhražky, cukrovinky, cukr, rýže, mouka a obilné výrobky určené k lidské výživě, chléb, suchary, sušenky, oplatky, koláče, jemné pečivo, zmrzlina a mražené výrobky, hotová jídla a rychlé občerstvení, vše zařazené do této třídy; (32) nealkoholické nápoje všeho druhu, zařazené do této třídy, pivo; (33) alkoholické nápoje všeho druhu, zařazené do této třídy; (35) zprostředkovatelská činnost v oblasti obchodu, zejména s potravinami, nápoji, kosmetikou, papírovými a tabákovými výrobky, maloobchod-velkoobchod, export-import, prodej pro třetí osoby, internetový obchod v uvedených oblastech, marketing, reklama, propagace a inzerce všemi druhy médií, zprostředkovatelská činnost v uvedených oblastech.
(511) 29, 30, 32, 33, 35
(210) O-504416

(111) **335382**
(220) 14.02.2013
(151) 03.01.2014
(540)

HOSPODÁŘSKÉ NOVINY

(592) Slovní
(730) **Economia, a.s.**, Pernerova 673/47, Praha 8, Karlín, 18600, CZ
(510) (9) přístroje a nástroje pro záznam, uchování, převod, přenos nebo reprodukci zvuku nebo obrazu, přístroje pro zpracování informací a počítače, včetně jejich jednotlivých součástí a náhradních dílů ze třídy 9, programy pro počítačové hry, hlavolamy elektrické nebo elektronické – v rámci této třídy, reklamní přístroje na střídavé obrazy, reklamní světelné přístroje, nosiče záznamů nahrané i nenahrané, videokazety nahrané i nenahrané, audiokazety nahrané i nenahrané, audiovizuální programy, audioprogramy, audiovizuální díla, audiovizuální díla v digitální podobě, exponované filmy, kreslené filmy, hudební díla na nosičích, CD disky, čtecí zařízení sloužící ke zpracování dat, programové vybavení pro počítače, software, hardware výpočetní techniky nebo komunikační nebo informační techniky, elektronické databáze a databázové produkty a systémy, informace a záznamy v elektronické podobě, informace a záznamy na nosičích s výjimkou nosičů papírových ze třídy 16, informace a data a databáze a informační produkty na nosičích nebo i v elektronických, datových, informačních, počítačových a komunikačních sítích, související software a hardware, elektronické nebo datové nebo informační nebo komunikační nebo výpočetní sítě, včetně jednotlivých součástí a náhradních dílů obsažených ve třídě 9, multimediální aplikace, multimediální nebo informační katalogy, elektronické publikace, elektronické časopisy, elektronická periodika a knihy v elektronické podobě; (16) papír a výrobky z papíru spadající do této třídy, tiskárenské výrobky, štočky, tiskařské typy, periodické a neperiodické publikace, knihy, učebnice, učební pomůcky s výjimkou přístrojů, časopisy, noviny, brožury, fotografie, informační produkty na papírových nosičích, letáky, plakáty, vstupenky, data a databáze na papírových nosičích, tištěné manuály, reklamní, propagační, užitkové, umělecké nebo ozdobné předměty z papíru, pohlednice, dopisní papíry, obálky, přání, kalendáře, samolepky, obtisky, vystřihovánky, kartičky a tašky - v rámci této třídy, sešity, skicáky, pastelky, penály, pera, nože na papír, těžítka, pohledy ilustrované se zvukovou nahrávkou; (35) reklamní, inzertní a propagační činnost, zprostředkování reklamní, inzertní

a propagační činnosti prostřednictvím jakéhokoliv média, public relations, průzkum veřejného mínění, průzkum trhu včetně poradenství pro organizace a řízení obchodu, zpracování marketingových studií, informačních služeb a vytváření informačních systémů, poradenská činnost v oboru reklamy a při obchodní činnosti, vydávání reklamních a/nebo náborových textů, propagačních a inzertních tiskovin, rozšiřování reklamních a/nebo inzertních materiálů, šíření a přenos inzerce a reklamy prostřednictvím telefonních sítí (telefonní marketingové služby), obchodní průzkum a analýza trhu, marketing, organizace reklamních a obchodních předváděcích akcí výrobků a služeb, včetně obchodních výstav a jejich doprovodných akcí, distribuce zboží a tiskovin k reklamním účelům, zajišťování předplatného novin a časopisů, obchodní zastoupení tuzemských a zahraničních firem, obchodní a podnikatelský informační servis, obchodní poradenské a konzultační služby, systematizace informací do počítačových databází; (36) finanční služby a konzultační finanční služby, vyhodnocování finančních služeb, finanční analýzy, poskytování finančních informací, finanční poradenství; (38) telematika, výměna, šíření a/nebo získávání zpráv a informací včetně doprovodného zvuku, šíření elektronických časopisů, informací, elektronických periodik, knih v elektronické podobě, audio nebo audiovizuálních děl prostřednictvím informační nebo datové nebo elektronické nebo komunikační nebo telekomunikační nebo počítačové sítě, zejména Internetu, pomocí satelitů, zveřejňování, rozšiřování a přenos informací prostřednictvím všech informačních a telekomunikačních prostředků a sítí, satelitů apod., šíření informací prostřednictvím teletextu a počítačových a telekomunikačních sítí včetně Internetu, šíření tiskovin, časopisů, periodik, knih v elektronické podobě prostřednictvím počítačové sítě včetně Internetu, prostřednictvím satelitů apod., provozování elektronických nástěnek, diskuzních skupin a fór, poskytování přístupu k on-line informačním službám a k databázím; (41) nakladatelství a vydavatelství, ediční činnost, redakční činnost, fotografování, fotoreportáže, poradenská činnost v oboru vydavatelství a nakladatelství, nakladatelství a vydavatelství periodických a neperiodických publikací v tištěné i elektronické podobě, publikační činnost, nahrávání nosičů zvukových nebo obrazově zvukových, TV produkce, filmová produkce, televizní výroba programů, tvorba a výroba televizních a audiovizuálních programů, agenturní činnost v oblasti kultury, zprostředkování v oblasti kultury, výchovy, zábavy a sportu, výchovná, vzdělávací, soutěžní a zábavní činnost, zábavní nebo kulturní nebo vzdělávací představení, organizace společenských a kulturních akcí, organizace, provozování a provádění her a soutěží i veřejných, pořádání a organizační zajištění kurzů, školení, přednášek, konferencí, organizování sportovních soutěží, pořádání loterií, pořádání a zabezpečování spotřebitelských soutěží a her.

(511) 9, 16, 35, 36, 38, 41
(210) O-501872

(111) **335383**
(220) 14.02.2013
(151) 03.01.2014
(540)

iHNed

(592) Slovní
(730) **Economia, a.s.**, Pernerova 673/47, Praha 8, Karlín, 18600, CZ
(510) (9) přístroje a nástroje pro záznam, uchování, převod, přenos nebo reprodukci zvuku nebo obrazu, přístroje pro zpracování informací a počítače, včetně jejich jednotlivých součástí a náhradních dílů ze třídy 9, programy pro počítačové hry, hlavolamy elektrické nebo elektronické – v rámci této třídy, reklamní přístroje na střídavé obrazy, reklamní světelné přístroje, nosiče záznamů nahrané i nenahrané, videokazety nahrané i nenahrané, audiokazety nahrané i nenahrané, audiovizuální programy, audioprogramy, audiovizuální díla, audiovizuální díla v digitální podobě, exponované filmy, kreslené filmy, hudební díla na nosičích, CD disky, čtecí zařízení sloužící ke zpracování dat, programové vybavení pro počítače, software, hardware výpočetní techniky nebo komunikační nebo informační techniky, elektronické databáze a databázové produkty a systémy, informace a záznamy v elektronické podobě, informace a záznamy na nosičích s výjimkou nosičů papírových ze třídy 16, informace a data a databáze a informační produkty na nosičích nebo i v elektronických, datových, informačních, počítačových a komunikačních sítích, související software a hardware, elektronické nebo datové nebo informační nebo komunikační nebo výpočetní sítě, včetně jednotlivých součástí a náhradních dílů obsažených ve třídě 9, multimediální aplikace, multimediální nebo informační katalogy, elektronické publikace, elektronické časopisy, elektronická periodika a knihy v elektronické podobě; (16) papír a výrobky z papíru spadající do této třídy, tiskárenské výrobky, štočky, tiskařské typy,

periodické a neperiodické publikace, knihy, učebnice, učební pomůcky s výjimkou přístrojů, časopisy, noviny, brožury, fotografie, informační produkty na papírových nosičích, letáky, plakáty, vstupenky, data a databáze na papírových nosičích, tištěné manuály, reklamní, propagační, uživatelské, umělecké nebo ozdobné předměty z papíru, pohlednice, dopisní papíry, obálky, přání, kalendáře, samolepky, obtisky, vystřihovánky, kartičky a tašky - v rámci této třídy, sešity, skicáky, pastelky, penály, pera, nože na papír, těžítka, pohledy ilustrované se zvukovou nahrávkou; (35) reklamní, inzertní a propagační činnost, zprostředkování reklamní, inzertní a propagační činnosti prostřednictvím jakéhokoliv média, public relations, průzkum veřejného mínění, průzkum trhu včetně poradenství pro organizace a řízení obchodu, zpracování marketingových studií, informačních služeb a vytváření informačních systémů, poradenská činnost v oboru reklamy a při obchodní činnosti, vydávání reklamních a/nebo náborových textů, propagačních a inzertních tiskovin, rozšiřování reklamních a/nebo inzertních materiálů, šíření a přenos inzerce a reklamy prostřednictvím telefonních sítí (telefonní marketingové služby), obchodní průzkum a analýza trhu, marketing, organizace reklamních a obchodních předváděcích akcí výrobků a služeb, včetně obchodních výstav a jejich doprovodných akcí, distribuce zboží a tiskovin k reklamním účelům, zajišťování předplatného novin a časopisů, obchodní zastoupení tuzemských a zahraničních firem, obchodní a podnikatelský informační servis, obchodní poradenské a konzultační služby, systematizace informací do počítačových databází; (36) finanční služby a konzultační finanční služby, vyhodnocování finančních služeb, finanční analýzy, poskytování finančních informací, finanční poradenství; (38) telematika, výměna, šíření a/nebo získávání zpráv a informací včetně doprovodného zvuku, šíření elektronických časopisů, informací, elektronických periodik, knih v elektronické podobě, audio nebo audiovizuálních děl prostřednictvím informační nebo datové nebo elektronické nebo komunikační nebo telekomunikační nebo počítačové sítě, zejména Internetu, pomocí satelitů, zveřejňování, rozšiřování a přenos informací prostřednictvím všech informačních a telekomunikačních prostředků a sítí, satelitů apod., šíření informací prostřednictvím teletextu a počítačových a telekomunikačních sítí včetně Internetu, šíření tiskovin, časopisů, periodik, knih v elektronické podobě prostřednictvím počítačové sítě včetně Internetu, prostřednictvím satelitů apod., provozování elektronických nástěnek, diskuzních skupin a fór, poskytování přístupu k on-line informačním službám a k databázím; (41) nakladatelství a vydavatelství, ediční činnost, redakční činnost, fotografování, fotoreportáže, poradenská činnost v oboru vydavatelství a nakladatelství, nakladatelství a vydavatelství periodických a neperiodických publikací v tištěné i elektronické podobě, publikační činnost, nahrávání nosičů zvukových nebo obrazově zvukových, TV produkce, filmová produkce, televizní výroba programů, tvorba a výroba televizních a audiovizuálních programů, agenturní činnost v oblasti kultury, zprostředkování v oblasti kultury, výchovy, zábavy a sportu, výchovná, vzdělávací, soutěžní a zábavní činnost, zábavní nebo kulturní nebo vzdělávací představení, organizace společenských a kulturních akcí, organizace, provozování a provádění her a soutěží i veřejných, pořádání a organizační zajištění kurzů, školení, přednášek, konferencí, organizování sportovních soutěží, pořádání loterií, pořádání a zabezpečování spotřebitelských soutěží a her.

(511) 9, 16, 35, 36, 38, 41
(210) O-501873

(111) **335441**
(220) 08.03.2013
(151) 03.01.2014
(540)



(594) Kombinovaná
(591) Barevná
(730) **LL-C (Certification) Czech Republic a.s.**, Pobežní 620/3, Praha 8, Karlín, 18600, CZ
(510) (41) školení, školení (pořádání a řízení); (42) kontrola kvality.
(511) 41, 42
(210) O-502485

(111) **335495**
(220) 04.04.2013
(151) 03.01.2014
(540)



(594) Kombinovaná
(591) Barevná
(730) **Dostál Tomáš**, gen. Píky 296/6a, Olomouc, Řepčín, 77900, CZ
(510) (35) aktualizování reklamních materiálů, vyhledávání dat v počítačových souborech (pro třetí osoby), obchodní nebo podnikatelské informace, informační kanceláře (komerční), prezentace výrobků v komunikačních médiích pro účely maloobchodu, marketing, marketingové studie, obchodní nebo podnikatelský průzkum, obchodní reklama (pro třetí osoby), překlad informací do počítačové databáze, pronájem reklamních ploch, průzkum trhu, průzkum veřejného mínění, reklama (propagace), reklama on-line v počítačové síti, reklamní agentura, pronájem reklamních materiálů, zaslání reklamních materiálů zákazníkům, aktualizování reklamních materiálů, rozšiřování reklamních materiálů, vydávání, zveřejňování, oznámení, vyhlášení, publikování reklamních textů, sestavování statistiky, služby v oblasti srovnávání cen; (36) bankovníctví (finanční operace), bankovníctví (finanční transakce), clearing (zúčtování vzájemných pohledávek a závazků - bezhotovostní operace), kanceláře realitní, obchodování s nemovitostmi, zprostředkování nemovitostí, správa nemovitostí, oceňování nemovitostí, pronájem nemovitostí, pronajímání kanceláří (nemovitosti), organizování sbírek, shromažďování prostředků na dobročinné účely, finanční sponzorování, vybírání nájemného; (38) služby elektronických nástěnek (telekomunikační služby), počítačová komunikace, posílání zpráv, poskytování internetových diskuzních fór, poskytování on-line fór, poskytování uživatelského přístupu ke globální počítačové síti, přenos zpráv a obrazových informací pomocí počítače, spojení pomocí sítí optických vláken, zaslání zpráv.
(511) 35, 36, 38
(210) O-503208

(111) **335630**

(220) 16.05.2013

(151) 03.01.2014

(540) **rádio JIZERA 107,0/105,7/94,2/89,2fm**

(592) Slovní

(730) **RADIO UNITED BROADCASTING s.r.o.**, Vinohradská 3217/167, Praha 10, Strašnice, 10000, CZ

(510) (35) propagační činnost, reklama, pomoc při řízení obchodní činnosti, obchodní administrativa, kancelářské práce; (38) spoje (komunikace); (41) výchova, vzdělávání, zábava, sportovní a kulturní aktivity.

(511) 35, 38, 41

(210) O-504449

(111) **335761**

(220) 20.02.2013

(151) 09.01.2014

(540)

HN

(594) Slovní grafická

(591) Barevná

(730) **Economia, a.s.**, Pernerova 673/47, Praha 8, Karlín, 18600, CZ

(510) (9) přístroje a nástroje pro záznam, uchování, převod, přenos nebo reprodukci zvuku nebo obrazu, přístroje pro zpracování informací a počítače, včetně jejich jednotlivých součástí a náhradních dílů ze třídy 9, programy pro počítačové hry, hlavolamy elektrické nebo elektronické – v rámci této třídy, reklamní přístroje na stídací obrazy, reklamní světelné přístroje, nosiče záznamů nahrané i nenahrané, videokazety nahrané i nenahrané, audiokazety nahrané i nenahrané, audiovizuální programy, audioprogramy, audiovizuální díla, audiovizuální díla v digitální podobě, exponované filmy, kreslené filmy, hudební díla na nosičích, CD disky, čteční zařízení sloužící ke zpracování dat, programové vybavení pro počítače, software, hardware výpočetní techniky nebo komunikační nebo informační techniky, elektronické databáze a databázové produkty a systémy, informace a záznamy v elektronické podobě, informace a záznamy na nosičích s výjimkou nosičů papírových ze třídy 16, informace a data a databáze a informační produkty na nosičích nebo i v elektronických, datových, informačních, počítačových a komunikačních sítích, související software a hardware, elektronické nebo datové nebo informační nebo komunikační nebo výpočetní sítě, včetně jednotlivých součástí a náhradních dílů obsažených ve třídě 9, multimediální aplikace, multimediální nebo informační katalogy, elektronické publikace, elektronické časopisy, elektronická periodika a knihy v elektronické podobě; (16) papír a výrobky z papíru spadající do této třídy, tiskárenské výrobky, štočky, tiskařské typy, periodické a neperiodické publikace, knihy, učebnice, učební pomůcky s výjimkou přístrojů, časopisy, noviny, brožury, fotografie, informační produkty na papírových nosičích, letáky, plakáty, vstupenky, data a databáze na papírových nosičích, tištěné manuály, reklamní, propagační, užité, umělecké nebo ozdobné předměty z papíru, pohlednice, dopisní papíry, obálky, přání, kalendáře, samolepky, obtisky, vystřihovánky, kartičky a tašky - v rámci této třídy, sešity, skicáky, pastelky, penály, pera, nože na papír, těžítka, pohledy ilustrované se zvukovou nahrávkou; (35) reklamní, inzertní a propagační činnost, zprostředkování reklamní, inzertní a propagační činnosti prostřednictvím jakéhokoliv média, public relations, průzkum veřejného mínění, průzkum trhu včetně poradenství pro organizace a řízení obchodu, zpracování marketingových studií, informačních služeb a vytváření informačních systémů, poradenská činnost v oboru reklamy a při obchodní činnosti, vydávání reklamních a/nebo náborových textů, propagačních a inzertních tiskovin, rozšiřování reklamních a/nebo inzertních materiálů, šíření a přenos inzerce a reklamy prostřednictvím telefonních sítí (telefonní marketingové služby), obchodní průzkum a analýza trhu, marketing, organizace reklamních a obchodních předváděcích akcí výrobků a služeb, včetně obchodních výstav a jejich doprovodných akcí, distribuce zboží a tiskovin k reklamním účelům, zajišťování předplatného novin a časopisů, obchodní zastoupení tuzemských a zahraničních firem, obchodní a podnikatelský informační

servis, obchodní poradenské a konzultační služby, systematizace informací do počítačových databází; (36) finanční služby a konzultační finanční služby, vyhodnocování finančních služeb, finanční analýzy, poskytování finančních informací, finanční poradenství; (38) telematika, výměna, šíření a/nebo získávání zpráv a informací včetně doprovodného zvuku, šíření elektronických časopisů, informací, elektronických periodik, knih v elektronické podobě, audio nebo audiovizuálních děl prostřednictvím informační nebo datové nebo elektronické nebo komunikační nebo telekomunikační nebo počítačové sítě, zejména Internetu, pomocí satelitů, zveřejňování, rozšiřování a přenos informací prostřednictvím všech informačních a telekomunikačních prostředků a sítí, satelitů apod., šíření informací prostřednictvím teletextu a počítačových a telekomunikačních sítí včetně Internetu, šíření tiskovin, časopisů, periodik, knih v elektronické podobě prostřednictvím počítačové sítě včetně Internetu, prostřednictvím satelitů apod., provozování elektronických nástěnek, diskuzních skupin a fór, poskytování přístupu k on-line informačním službám a k databázím; (41) nakladatelství a vydavatelství, ediční činnost, redakční činnost, fotografování, fotoreportáže, poradenská činnost v oboru vydavatelství a nakladatelství, nakladatelství a vydavatelství periodických a neperiodických publikací v tištěné i elektronické podobě, publikační činnost, nahrávání nosičů zvukových nebo obrazově zvukových, TV produkce, filmová produkce, televizní výroba programů, tvorba a výroba televizních a audiovizuálních programů, agenturní činnost v oblasti kultury, zprostředkování v oblasti kultury, výchovy, zábavy a sportu, výchovná, vzdělávací, soutěžní a zábavní činnost, zábavní nebo kulturní nebo vzdělávací představení, organizace společenských a kulturních akcí, organizace, provozování a provádění her a soutěží i veřejných, pořádání a organizační zajištění kurzů, školení, přednášek, konferencí, organizování sportovních soutěží, pořádání loterií, pořádání a zabezpečování spotřebitelských soutěží a her.

(511) 9, 16, 35, 36, 38, 41

(210) O-502016

(111) **335799**

(220) 23.04.2013

(151) 09.01.2014

(540)

Dejme si kávu...

(594) Kombinovaná

(730) **Ajemp s.r.o.**, Nová Čtvrť 198, Kněžves, 25268, CZ

(510) (30) káva, káva nepražená, kávové náhražky, kávové nápoje, kávové nápoje s mlékem, kávové příchutě, kávové náhražky rostlinného původu, cukr, cukrovinky, cukroví, čokoláda, čokoládové nápoje, čokoládové nápoje s mlékem, dorty, kakaové nápoje, kakaové nápoje s mlékem, perníky, medovníky; (35) reklama (propagace), reklamní texty (vydávání, zveřejňování), reklamní texty (psaní), e-shop se zrnkovou kávou a příslušenstvím na přípravu kávy, organizování výstav komerčních nebo reklamních, pronájem prodejních automatů, produkce (výroba) reklamních filmů, rady pro spotřebitele (spotřebitelská poradna); (40) pražení kávy; (43) kavárny.

(511) 30, 35, 40, 43

(210) O-503795

(111) **335800**
(220) 23.04.2013
(151) 09.01.2014
(540)



(594) Kombinovaná
(730) **Ajemp s.r.o.**, Nová Čtvrť 198, Kněžves, 25268, CZ
(510) (30) káva, káva nepražená, kávové náhražky, kávové nápoje, kávové nápoje s mlékem, kávové příchutě, kávové náhražky rostlinného původu, cukr, cukrovinky, cukroví, čokoláda, čokoládové nápoje, čokoládové nápoje s mlékem, dorty, kakao, kakaové nápoje, kakaové nápoje s mlékem, perníky, medovníky; (35) reklama (propagace), reklamní texty (vydávání, zveřejňování), reklamní texty (psaní), e-shop se zrnkovou kávou a příslušenstvím na přípravu kávy, organizování výstav komerčních nebo reklamních, pronájem prodejních automatů, produkce (výroba) reklamních filmů, rady pro spotřebitele (spotřebitelská poradna); (40) pražení kávy; (43) kavárny.
(511) 30, 35, 40, 43
(210) O-503796

(111) **335980**
(220) 19.02.2013
(151) 22.01.2014
(540)

ZPRÁVY
10

(594) Kombinovaná
(730) **ČESKÁ TELEVIZE**, Na hřebenech II 1132/4, Praha 4, Podolí, 14700, CZ
(510) (9) antény, audiovizuální zařízení pro výuku, automaty hudební, hrací skříně uváděné do chodu vhozením mince, nástroje na určování azimutu, barometry, brýle, pouzdra na brýle, brýle sluneční, brýle proti slunci, brýlové řetízky, buzoly, směrové kompas, clony na oči, čističe nosičů zvukových záznamů, čočky kontaktní, čočky optické, čtecí zařízení v televizi, dalekohledy, diapozitivy, promítací přístroje na diapozitivy, diktafony, magnetické disky, kompaktní disky (audio-video), gramofonové desky, gramofonové jehly, disky optické, dvd přehrávače, elektronická pera (vizuální zobrazovací jednotky), elektronické oznamovací tabule, elektronické publikace (s možností stažení), epidiaskopy, filmové kamery, exponované filmy, stříhací zařízení na filmy, kreslené filmy, fotoaparáty, hologramy, nosiče záznamů nahrané i nenahrané, audiovizuální programy, filmy, cd disky, dvd disky, obaly na cd disky nebo dvd disky nebo na nosiče záznamů, jezdecké přilby, kalkulačky, kalkulačky kapesní, exponované kinofilmy, klávesnice počítačové, krokoměry, magnetická média, magnetické disky, magnetické nosiče dat, magnetické pásky, magnetofony, magnety, magnety dekorační, mincové mechanismy pro televizory, monitory, mikrofony, nosiče dat magnetické, nosiče dat optické, nosiče zvukových nahrávek, nosiče zvukových záznamů nahrané i nenahrané, audiovizuální díla na nosičích, audiovizuální díla v digitální podobě, programové vybavení pro počítače, interaktivní software, software, hardware výpočetní techniky, interaktivní databáze, elektronické databáze, multimediální aplikace, elektronické multimediální nebo elektronické multimediální katalogy, elektronická periodika a knihy v elektronické podobě, ochranné brýle pro sport, ochranné helmy pro sport, obrazovky, optické disky kompaktní cd rom, plátna promítací, počítače, počítačové hry (programy), počítačové tiskárny, podložky pod myš, potápěčské masky, potápěčské oděvy, potápěčské rukavice, pravítka (měřicí přístroje), pravítko

logaritmické, přehrávače kompaktních disků, přilby ochranné, přístroje pro reprodukci zvuku, rádia, signalizační píšťalky, sluchátka, snímače obrazu, skenery (zpracování dat), tampóny do uší pro potápěče, televizní přístroje, trojúhelníky výstražné pro vozidla, videokamery, videokazety, videopásky, vyučovací stroje, zápisník elektronický, závaží; (16) alba, atlasy, pouzdra s barvami (školní pomůcky), blahopřání, blahopřání hudební, bloky (papírové výrobky), brožury, papírové bryndáčky, časopisy, časopisy – komiksy, čínská tuš, desky (papírové výrobky), psací desky s klípsem na přidržování papíru, desky na dokumenty (šanon, pořadače), dopisní papír, držáky na psací potřeby, figurky (sošky) z papírové hmoty, fólie hliníková na balení potravin, fotografie, stojany na fotografie, zemské glóbusy, grafické reprodukce, grafiky, gumy na mazání, hlína modelovací, houbičky navlhčovací (kancelářské potřeby), hroty psacích per, chrániče prstů (kancelářské potřeby), inkoust v tyčince, inkousty, kalamáře, kalendáře, kalendáře trhací, kancelářské potřeby, kromě nábytku, kancelářské sponky, papírové kapesníky, výrobky z kartónu, spadající do této třídy, karty, katalogy, kelímky papírové na mléčné výrobky, krabice na klobouky z lepenky, knihy, záložky do knih, knížky brožované, knižní zarážky, vzory na kopírování, papírové kornouty, krabice lepenkové nebo papírové, kružítka, křída na psaní, laminovačky (- na dokumenty) pro použití v kanceláři, výrobky z lepenky spadající do této třídy, malířská plátna, malířské stojany, malířské štětce, štětce, štětce na psaní, mapy, zeměpisné mapy, mašle papírové, materiály na pečetění, pomůcky na mazání, sáčky pro mikrovlnné trouby, misky na vodové barvy, materiály na modelování, nálepky (lepící pásky) pro kancelářské použití nebo pro domácnost, napínáčky, násadky na pera, noviny, nože na papír, obálky, obaly (papírové výrobky), obaly na spisy, obtisky, ocelová pera, operadla na ruce pro malíře, ořezávací stroje na tužky, ořezávatka na tužky, oznámení rodinných událostí (papírové výrobky), palety pro malíře, papír, dopisní papír, papír kopírovací (pauzovací), pergamenový papír, papír sací, svítilny papír, toaletní papír, papír voskovaný, papír Xuan, papírenské výrobky spadající do této třídy, papírová prostírání, papírové ubrusy, papírové podložky pod sklenice, podložky pod pívni sklenice, papírové ubrusky, pastelky, pouzdra na pasy, pečetě, penály, pera (kancelářské potřeby), pera plnicí, periodika, plakáty, plány, psací podložky, pomůcky učební, kromě přístrojů, pohlednice, poštovní známky, potřeby na psaní, poustače z papíru nebo lepenky, pouzdra na doklady, pouzdra na pera, pouzdra s psacími potřebami, papírové praporečky, pravítka, prospekty, příručky, psací podložky, psací soupravy (sada psacích potřeb), publikace, papírové pytlíky jako obaly, razítka, razítka datovací, pouzdra na razítka, razítkovací podušky, ročenky, papírové ručníky, rýsovací nástroje, samolepky, samolepky pro domácnost a pro kancelářské potřeby, sešity, sešivačky, skicáky, stírátka na tabule, školní potřeby, tabule školní, těžítka, tikety, tiskopisy, tiskové typy, tiskoviny, tužky, tuhy do tužek, držátka na tužky, patentní tužky, uhly na kreslení, zápisníky, zpěvníky; (35) reklamní, inzertní a propagační činnost, marketing, inzerce poštou, licence na výrobky a služby ostatních (komerční správa), nábor zaměstnanců, pomoc při řízení obchodní činnosti, obchodní nebo podnikatelské informace, obchodní nebo podnikatelský průzkum, organizování výstav (komerčních nebo reklamních), personální poradenství, pořádání veletrhů pro obchodní a reklamní účely, průzkum trhu, průzkum veřejného mínění, zajišťování předplatného telekomunikačních služeb pro ostatní, merchandising, organizační zabezpečování televizního vysílání, předvádění zboží, příprava inzertních sloupků, reklama (propagace), reklama on-line v počítačové síti, aktualizování reklamních materiálů, pronájem reklamních materiálů, zaslání reklamních materiálů zákazníkům, rozšiřování reklamních nebo inzertních materiálů, sekretářské služby, služby v oblasti grafické úpravy pro reklamní účely, styky s veřejností, vydávání reklamních nebo náborových propagačních a inzertních textů, televizní reklama, obchodní vedení uměleckých agentur, zajišťování novinového předplatného (pro předplatitele); (38) telekomunikace, služby umožňující komunikaci jedné osoby s druhou, elektronická pošta, služby elektronických nástěnek (telekomunikační služby), informační kanceláře, vysílání kabelové televize, služby dálkových konferencí, počítačová komunikace, posílání zpráv, poskytování internetových diskusních fór, pronájem přístrojů pro přenos zpráv, pronájem přístupového času ke globálním počítačovým sítím, pronájem zařízení pro přenos informací, přenášení pomocí satelitních družic, přenos zpráv a obrazových informací pomocí počítače, půjčování telekomunikačních zařízení, telekonference (služby dálkových konferencí), teleshoppingové služby (poskytování televizních kanálů pro teleshoppingové služby), televizní vysílání, digitální vysílání, televizní vysílání programů, televizní vysílání zábavných, vzdělávacích, výchovných, soutěžních, diskusních a informačních pořadů, šíření elektronických časopisů, informací, elektronických periodik, knih v elektronické podobě, audio nebo audiovizuálních děl prostřednictvím informační nebo datové nebo elektronické nebo komunikační nebo

telekomunikační nebo počítačové síť, zejména Internetu, pomocí satelitů a jiné, informační služby na Internetu související s televizním vysíláním, služby na Internetu související s televizním vysíláním, provozování internetového serveru, provozování internetového portálu, zajištění prostoru pro webové stránky, poskytování portálu na Internetu, poskytování on-line platformy pro nahrávání, zpracování, přenos a aktualizaci dat, obrázků, fotografií, 3d aplikací, telexové služby, radiové vysílání, výzvy (služby poskytované rádiem, telefonem nebo jinými elektronickými komunikačními prostředky), zaslání zpráv; (41) dabing, nakladatelství a vydavatelství, ediční činnost, publikační činnost, nahrávání nosičů zvukových nebo obrazově zvukových, služby v oblasti digitálního zpracování obrazu, elektronické publikování (dtp), služby v oblasti estrád, tvorba a šíření audiovizuálních děl, zpravodajství, publicistika, televizní zpravodajství, tv produkce, tvorba programů, tvorba a výroba televizních a audiovizuálních programů, obrazové zpravodajství, filmová produkce, jiná než reklamní, filmová studia, filmová tvorba, filmové projekce, pronájem filmových promítaček a jejich příslušenství, půjčování filmů, fotografování, informace o možnostech zábavy, informace o výchově a vzdělávání, poskytování služeb v oblasti karaoke (hudební doprovod písní dle výběru zpěváka), výchovně zábavné klubové služby, kluby zdraví (služby), knihovny (půjčování knih), vydávání knih, koncertní síně, sály, organizování a vedení konference, organizování a vedení kongresu, korespondenční kurzy, provozování muzea, služby nahrávacího studia, nahrávání videopásek, organizování kulturních nebo vzdělávacích výstav, organizace společenských a kulturních akcí, organizace, provozování a provádění her a soutěží i veřejných, provozování kina, organizování plesů, organizování vzdělávacích nebo zábavných soutěží, výstavní činnost v oblasti kultury nebo zábavy nebo výchovy nebo vzdělávání, zábavné parky, plánování a organizování večírků, pořádání soutěží krásy, poskytování on-line elektronických publikací [bez možnosti stažení], pronájem audio nahrávek, pronájem dekorací, pronájem kinematografických filmů, pronájem osvětlovacích zařízení pro divadla nebo televizní studia, pronájem rozhlasových a televizních přijímačů, provozování her on-line (z počítačové sítě), předprodej vstupenek, výroba divadelních nebo jiných představení, půjčování filmů, půjčování přenosných videokamer, půjčování videokamer, půjčování videopásek, psaní scénářů, pronájem rozhlasových a televizních přijímačů, organizování a vedení seminářů, služby v oblasti grafické úpravy, jiné než pro reklamní účely, studia nahrávací (služby), reportéřské služby, školení, vyučování, výroba rozhlasových a televizních programů, televizní zábava, zveřejňování textů, kromě reklamních, tlumočení posunkové řeči, opatrování titulky, výuka, vzdělávací informace, nahrávání videopásek, střih videopásků, vydávání elektronických knih a časopisů on-line, vydávání textů, s výjimkou reklamních nebo náborových, výroba videofilmů, pronájem zvukového nahrávacího zařízení, živé představení, organizování živých vystoupení.

(511) 9, 16, 35, 38, 41

(210) O-501966

(111) **335982**

(220) 25.02.2013

(151) 22.01.2014

(540)

HERBÁŘ

(592) Slovní

(730) **ČESKÁ TELEVIZE**, Na hřebenech II 1132/4, Praha 4, Podolí, 14700, CZ

(510) (35) reklamní, inzertní a propagační činnost, marketing, reklamní, inzertní a propagační činnost prostřednictvím jakéhokoli média, prostřednictvím telefonní sítě nebo datové sítě nebo informační sítě nebo elektronické sítě nebo komunikační sítě nebo počítačové sítě, poskytování informací komerčního nebo reklamního charakteru, multimediálních informací komerčního charakteru, komerční využití Internetu v oblastech komerčních internetových médií a vyhledávacích služeb, on-line inzerce, pronájem informačních míst v rámci této třídy, činnost reklamní agentury, činnost ekonomických a/nebo organizačních poradců, zprostředkování v obchodních vztazích, merchandising, franchising, pomoc při využívání a řízení obchodního podniku, personální agentura, personální poradenství, automatizované zpracování dat, pomoc při provozování obchodů a obchodních činností průmyslového nebo obchodního podniku, služby, které zahrnují záznam, přepis, vypracování, kompilaci, přenášeni nebo systematickosti písemných či datových či elektronických sdělení a záznamů, jakož i využívání nebo kompilaci matematických a statistických údajů, organizační zabezpečování televizního vysílání v rámci této třídy, systém na podporu a intenzifikaci obchodních služeb založený na zvýhodňování klíčových spolupracovníků a klientů, věrnostní a bonusové systémy jako

například poskytování slev a odměn, přednostní a nadstandardní poskytování služeb, vše zejména v prodeji výrobků a služeb, organizování výstav komerčních, reklamních nebo propagačních, předvádění zboží prostřednictvím Internetu nebo katalogu nebo výstav za účelem reklamy a/nebo prodeje, přeskupování a shromažďování (kromě dopravy) různých výrobků pro třetí osoby za účelem umožnit spotřebiteli pohodlně vybrat a prohlížet a kupovat (kromě přepravy) prostřednictvím katalogu a/nebo Internetu a/nebo zásilkového prodeje, zásilkový prodej zboží a maloobchodní prodej výrobků zařazených ve tř. 1-34; (38) telekomunikace, služby umožňující komunikaci jedné osoby s druhou, televizní vysílání, rozhlasové vysílání, digitální vysílání, televizní vysílání programů, televizní vysílání zábavných, vzdělávacích, výchovných, soutěžních, diskusních a informačních pořadů, telematika, šíření, výměna nebo získávání zpráv a informací, šíření informací, audio nebo audiovizuálních děl prostřednictvím informační nebo datové nebo elektronické nebo komunikační nebo telekomunikační nebo počítačové sítě, zejména Internetu, pomocí satelitů a jiných, informační služby na Internetu související s televizním vysíláním, služby na Internetu související s televizním vysíláním, provozování internetového serveru, provozování internetového portálu, zajištění prostoru pro webové stránky, poskytování portálu na Internetu, poskytování on-line platformy pro nahrávání, uchovávání, zpracování, přenos a aktualizaci dat, obrázků, fotografií, 3D aplikací, zprostředkovatelská činnost v oblasti informačního servisu, komunikace a přenos dat prostřednictvím veřejné nebo neveřejné telekomunikační sítě, komunikace, poradenská činnost v oblasti sdělovacích prostředků, telekomunikací, informační služby v oblasti telekomunikací, informační kancelář, poskytování informačních služeb prostřednictvím počítačů, pronájem komunikačních míst, telekomunikační služby umožňující online v sítích dálkové nahrávání a zpracování obrázků a obrazových dat; (41) nakladatelství a vydavatelství, ediční činnost, publikační činnost, nahrávání nosičů zvukových nebo obrazově zvukových, půjčování nahrávaných zvukových a zvukově obrazových záznamů, tvorba a šíření audiovizuálních děl, zpravodajství, publicistika, televizní zpravodajství, obrazové zpravodajství, TV produkce, filmová produkce, tvorba a výroba televizních a audiovizuálních programů, agenturní činnost v oblasti kultury, zprostředkování v oblasti kultury, výchovy, zábavy a sportu, výchovná, vzdělávací, soutěžní a zábavní činnost, organizování zábavních, kulturních nebo vzdělávacích představení, organizace společenských a kulturních akcí, organizace, provozování a provádění her a soutěží i veřejných, výstavní činnost v oblasti kultury nebo zábavy nebo výchovy nebo vzdělávání, služby digitálního zpracování obrazu, elektronické publikování (DTP), služby nahrávacího studia, poskytování on-line elektronických publikací a děl (bez možnosti stažení), výroba televizních programů, psaní a zveřejňování textů kromě reklamních, vydávání textů, s výjimkou reklamních nebo náborových, výroba divadelních a/nebo jiných představení, organizování kulturních nebo vzdělávacích výstav, poskytování služeb výchovných, vzdělávacích, soutěžních, kulturních a zábavních prostřednictvím Internetu a jiných sítí, pronájem a půjčování audiopřístrojů, videopřístrojů, videorekordérů, videokamer, fotoaparátů, promítaček, rozhlasových a televizních přijímačů, filmů, kulturních a vzdělávacích potřeb a přístrojů, půjčování a pronájem obrazů, dekorací.

(511) 35, 38, 41

(210) O-502130

(111) **336094**

(220) 10.09.2013

(151) 22.01.2014

(540)

Fishing Invest

(592) Slovní

(730) **Fishing Invest s.r.o.**, Spytihněv 557, Spytihněv, 76364, CZ

(510) (28) rybářské náčiní.

(511) 28

(210) O-507415

(111) **336130**
(220) 05.02.2013
(151) 29.01.2014
(540)



(594) Kombinovaná
(730) **Dvořák Daniel**, Rečkova 1597/6, Praha 3, Žižkov, 13000, CZ
(740) Ing. Pavel Nádvorník s.r.o., Klínová 620/1, Ostrava, Hulváky, 70900
(510) (5) potravní doplňky pro posílení imunity organismu a zlepšení zdraví v tuhém i tekutém stavu, ve formě práškových směsí, kapek, sirupů, gelů, past, tablet, šumivých tablet, pastilek, dražé, tobolek, kapslí, bonbónů, želé a prášku, albuminová (bílkovinná) potrava pro lékařské účely, aminokyseliny pro lékařské účely, bílkovinné a biologické přípravky pro lékařské účely, dietetické látky upravené pro lékařské účely, dietní potraviny upravené pro lékařské účely, enzymy a enzymatické přípravky pro lékařské účely, farmaceutické přípravky, hormony pro lékařské účely, chemické a chemicko-farmaceutické přípravky pro lékařské účely, škrob pro dietetické nebo farmaceutické účely, tablety pro farmaceutické účely, vitamínové přípravky, želatina pro lékařské účely; (29) vejce sušená, sušené výrobky z ovoce, lesních a zahradních plodů, hub, bylin a jejich směsí, sušené mléko a sušené výrobky na bázi mléka; (32) nealkoholické nápoje sycené i nesycené včetně nápojů minerálních, šumivých, iontových a energetických, sirupy, koncentráty a jiné přípravky pro přípravu nápojů, diabetické a dietetické nápoje neléčebné, práškové nealkoholické nápoje, práškové přípravky a příchutě pro výrobu nealkoholických nápojů.
(511) 5, 29, 32
(210) O-501616

(111) **336133**
(220) 26.02.2013
(151) 29.01.2014
(540)

ADAPTIVITY

(592) Slovní
(730) **ADAPTIVITY s.r.o.**, Tyršovo nábřeží 5183, Zlín, 76001, CZ
(740) **PŘÍKRYL & BURDOVÁ** – patentová a známková kancelář, Mgr. Alena Burdová, Holešovská 1389, Hulín, 76824
(510) (9) počítačový software nahaný nebo ze vzdálené počítačové sítě, software pro správu a využití dat, počítačový software stažitelný z Internetu, řídicí software pro elektrické a elektronické zařízení, software na nosičích, počítače včetně jejich částí a příslušenství, hardware výpočetní techniky nebo komunikační nebo informační techniky, elektronické databáze a databázové produkty, nosiče dat v elektronické podobě, výrobky výpočetní techniky, zařízení a přístroje pro datovou komunikaci, elektronické sítě a systémy pro přenos dat a obrazových prvků, přístroje a nástroje vědecké, námořní, geodetické, elektrické, fotografické, filmové, optické, přístroje pro vážení, měření, signalizaci, kontrolu (inspekci), záchranu a přístroje pro vyučování, přístroje pro záznam, převod, reprodukci zvuku nebo obrazu, přístroje a nástroje pro vedení, přepínání, přeměnu, akumulaci, regulaci nebo řízení elektrického proudu, telekomunikační technika všeho druhu včetně doplňků a příslušenství spadající do této třídy, zařízení pro vzájemnou komunikaci prostřednictvím telekomunikační sítě, přístroje a nástroje pro bezdrátovou telegrafii, počítače, servery, aktivní síťové prvky, rozvaděče; (35) obchodní a zprostředkovatelské služby při nákupu a prodeji zboží v oblasti software, hardware a příslušenství, telekomunikací a telekomunikační techniky včetně prodeje prostřednictvím Internetu, automatizované zpracování dat, marketingová činnost, průzkumy trhu, rozšiřování produktů - výrobků k reklamním účelům, šíření propagačních informací, zejména systemizace informací do počítačových databází, reklama on-line v počítačové síti, tvorba reklamních produktů určených k šíření prostřednictvím Internetu a jiných informačních sítí, shromažďování, poskytování, třídění, zpracování a překlad informací do počítačových databází nebo jiné zpracování obchodních nebo podnikatelských informací, včetně vytváření, zpracování a třídění dat v rámci databází, služby databank - vyhledávání obchodních dat a informací, reklama, propagace a inzerce prostřednictvím všech druhů médií, reklamní činnost,

marketing; (37) výstavba, instalace, údržba, opravy a servis telekomunikačních sítí, datových a jiných sítí, instalace, realizace optických a metalických datových tras, údržba, opravy a servis komunikačního vybavení, servis pro telekomunikační zařízení, výpočetní techniky, opravy a servis výrobků uvedených ve třídě 9; (38) telekomunikační služby, komunikace prostřednictvím telefonů nebo mobilních telefonů nebo počítačů a telekomunikační služby s tím spojené, pronájem telekomunikačních okruhů, vedení sítí, pronájem datových tras, připojování zařízení a jejich začleňování do sítí, zřizování a provozování účelových, veřejných a privátních datových sítí, provozování datových a počítačových sítí, služby poskytované integrovanou digitální sítí, služby přístupu k datovým a informačním sítím a Internetu, poskytování telekomunikačních připojení ke globální počítačové síti, poskytování uživatelského přístupu ke globální počítačové síti, elektronická pošta, elektronický přenos dokumentů, směrovací a spojovací služby pro telekomunikace, komunikace pomocí telefonu, pronájem informačních a komunikačních zařízení, poskytování přístupu na on-line informační služby a databáze, přenos dat, telekomunikační služby umožňující přístup do telekomunikačních databází, zprostředkování komunikace pomocí Internetu, služby komunikace prostřednictvím sítě Internet, zprostředkování v oboru telekomunikačních služeb, poradenská činnost v oblasti telekomunikačních zařízení a služeb; (42) zprostředkování tvorby software, pronájem počítačového software, poradenské, konzultační, asistenční, analytické, designové, vyhodnocovací a programovací služby týkající se počítačového hardware, počítačových systémů a informačních technologií, projektové studie týkající se počítačového software, hardware, poradenská činnost pro výpočetní techniku, tvorba internetových stránek, grafické služby, počítačová grafika a design, poskytování software - programování, zhotovování software na zakázku, výzkum a vývoj software, pronájem výpočetní techniky, pronájem záložních zdrojů, projektová, inženýrská, poradenská a expertní činnost související se software a softwarovými systémy pro zabezpečení počítačů, jejich sítí a souvisejících programů a jejich aplikací, údržba informačních databázových systémů a jejich aplikací, poradenská a expertní činnost pro software, ochranu dat, šifrování dat a antivirových systémů, pronájem elektronického prostoru na počítačových serverech/globální počítačové síti, tvorba www stránek, správa internetových domén, webhosting, serverhosting, serverhousing, správa dedikovaných serverů, konfigurace a správa počítačů, sítí, informačních databázových systémů a jejich aplikací, vývojové práce v oblasti telekomunikací, interkomunikačních systémů a vysílání, projektování telekomunikačních sítí, analytické a projekční práce v oblasti telekomunikací a informatiky, programování, administrace a monitoring serverů, tvorba www stránek, inženýrské služby a projektová činnost, provozování internetového vyhledávače.

(511) 9, 35, 37, 38, 42
(210) O-502144

(111) **336152**
(220) 12.04.2013
(151) 29.01.2014
(540)



(594) Kombinovaná
(591) Barevná
(730) **Jakoubek Jiří**, Na Terasě 67, Zlatníky-Hodkovice, Hodkovice, 25241, CZ
(740) Ing. Vlasta Sedláčková, Pod Pekařkou 107/1, Praha 4, Podolí, 14700
(510) (31) zemědělské a zahradnické produkty spadající do této třídy, čerstvé ovoce, a to zejména jahody, zelenina, semena, přírodní rostliny a sazenice jahod; (44) poradenská činnost v oblasti zemědělství a zahradnictví, zejména v pěstování jahod, služby zemědělské a zahradnické.
(511) 31, 44
(210) O-503503

(111) **336645**
(220) 18.02.2013
(151) 26.02.2014
(540)

MOJE ZELEZNICE

(594) Slovní grafická
(730) **Správa železnic, státní organizace**, Dlážděná 1003/7, Praha 1, Nové Město, 11000, CZ
(510) (16) periodické a neperiodické tiskoviny; (35) propagační činnost a reklama, zpracování textů; (38) šíření časopisu elektronickými prostředky, šíření textů elektronickými prostředky.
(511) 16, 35, 38
(210) O-501925

(111) **336646**
(220) 18.02.2013
(151) 26.02.2014
(540)

MOJE ZELEZNICE

(594) Slovní grafická
(730) **Správa železnic, státní organizace**, Dlážděná 1003/7, Praha 1, Nové Město, 11000, CZ
(510) (16) periodické a neperiodické tiskoviny; (35) propagační činnost a reklama, zpracování textů; (38) šíření časopisu elektronickými prostředky, šíření textů elektronickými prostředky.
(511) 16, 35, 38
(210) O-501926

(111) **336647**
(220) 18.02.2013
(151) 26.02.2014
(540)

MODERNÍ ZELEZNICE

(594) Slovní grafická
(730) **Správa železnic, státní organizace**, Dlážděná 1003/7, Praha 1, Nové Město, 11000, CZ
(510) (16) periodické a neperiodické tiskoviny; (35) propagační činnost a reklama, zpracování textů; (38) šíření časopisu elektronickými prostředky, šíření textů elektronickými prostředky.
(511) 16, 35, 38
(210) O-501927

(111) **336734**
(220) 31.05.2013
(151) 26.02.2014
(540)

BORTEN

(592) Slovní
(730) **Borten s.r.o.**, Antonka 55, Kamenice nad Lipou, 39470, CZ
(510) (7) stroje a obráběcí stroje, motory (s výjimkou motorů pro pozemní vozidla); (8) nářadí a nástroje s ručním pohonem; (11) přístroje pro vaření, přístroje chladicí.
(511) 7, 8, 11
(210) O-504874

(111) **336949**
(220) 03.05.2013
(151) 05.03.2014
(540)

Luis Premium

(592) Slovní
(730) **První Pálavská s.r.o.**, Ostrovského 253/3, Praha 5 - Smíchov, 15000, CZ
(740) DANĚK & PARTNERS Advokátní a patentová kancelář, Ing. Dr. Vilém Daněk Ph.D., LL.M., patentový zástupce, Vinohradská 17, Praha 2, 12000
(510) (16) dárkové, propagační, upomínkové předměty této třídy, papírové obaly všeho druhu, tiskoviny a papír, informační produkty a reklamní materiály na papírových nosičích, výrobky z papíru jako upomínkové předměty, polygrafické výrobky, periodické a neperiodické publikace, knihy, časopisy, blahopřání, brožury, diagramy, knížky brožované, kuchařky, účetní knihy, brožury, fotografie, formuláře, filtrační papír, kávové filtry papírové, data a databáze na papírových nosičích, tištěné manuály, plakáty, kalendáře, samolepky, obtisky, papírové a umělohmotné tašky jako upomínkové předměty, tužky, pera a pastelky jako upomínkové předměty, ubrousky a ubrusy papírové, papírové vlajky, štočky, reklamní nebo umělecké nebo ozdobné předměty z papíru, tiskopisy, známky, prospekty, katalogy, periodika, průvodce, ročenky, papírové informační produkty, krabice lepenkové nebo papírové, tiskárenské výrobky, tiskoviny, propagační publikace, propagační materiály, papír a výrobky z papíru, potištěný i nepotištěný balicí papír, papírenské zboží, ubrousky papírové toaletní, papírové podložky pod sklenice, paragony, podnosy na rozdělování a počítání mincí, alba, bloky, těžítka, inzertní listy, psací a kancelářské potřeby, plakáty, mapy, tiskařský materiál spadající do této třídy, zápisníky a záznamníky, omalovánky, vystřihovánky, památníky, leporela, diplomy, rozvrhy hodin, potištěné papírenské výrobky, obálky, pohlednice, seznamy, sací papír, nože na řezání papíru, potištěné pytle a sáčky z plastických hmot pro obalovou techniku, malby, obrazy, obrazy malované (též olejomalby), rytiny všeho druhu (dřevorytiny, hlubotisky, mědirytiny, lepty, tisky napodobující rytiny) a další umělecké a upomínkové předměty této třídy; (30) čokoládové výrobky, tabulková čokoláda, pralinky, jemné sladké a slané pečivo, dražé, výrobky ze sladké gumy, káva, čaj, kakao, nápoje z čokolády, čokoláda, čokoládové nápoje s mlékem, dorty, fondány, cukrovinky, zmrzlina, bonbóny, cukroví, mentolové cukroví, cukrovinky k ozdobení vánočních stromků, mandlové těsto, marcipán, jemné pečivo, karamely, kávové náhražky rostlinného původu, kávové nápoje s mlékem, keksy, koláče s náplní, krecky, kukuřice pražená, listové těsto, lupínky, vločky obilné, makaróny, mandlové cukrovinky, marinády (chutové přísady), máslové, tukové těsto, masové paštiky zapečené v těstě, masové pirožky, medovíčky, perníky, mentol do cukrovinek, výrobky z kukuřičné mouky, müsli, cukr, rýže, tapioka, ságo, kávové náhražky, mouka a přípravky z obilnin, chléb, pečivo, med, sirup melasový, droždí, prášky do těsta, sůl, hořčice, ocet, nálevy k ochucení, koření, led pro osvěžení, arašídové cukrovinky, aromatické přípravky do potravin, kávové náhražky, kakaové nápoje, omáčka sójová ostrá, oplatky, potraviny na bázi ovesa, ovesné vločky, jedlé ozdoby na dorty, palačinky, pastilky, cukrovinky, pečivo jemné, pečivo s masovou náplní, pивní ocet, pizzy, popcorn (pražená kukuřice), potraviny z mouky, pralinky, prášek do pečiva, příchutě (aroma), příchutě do nápojů s výjimkou éterických olejů, přípravky do potravin aromatické, pudinky, rostlinné přípravky jako kávové náhražky, rýže, rýžové koláčky, ságo, sirup melasový, přírodní sladidla, sladový výtažek jako potravinová, suchary, sušenky, sušenky máslové, keksy, biskvity, suší, šerbet (zmrzlinový nápoj), škrobové výrobky jako potravinová, ztužovače šlehačky, špagety, rajčatová šťáva, šťávy s výjimkou dresinků, tabletky (cukrovinky), těstoviny, tresty do potravin, nikoliv pro lékařské účely, velké kašička pro lidskou spotřebu ne pro lékařské účely, kukuřičné vločky, ovesné vločky, mořská voda na vaření, výrobky z kakaa, výrobky z obilovin, zahušťovací přípravky na kuchyňské použití, zákusky, koláče, zálivky na ochucení, zjemňující látky na maso pro domácnost, pojiva jako

přísady do zmrzliny, zmrzlina jogurtová, zmrzlinové poháry, želé ovocné, žvýkačky ne pro lékařské účely; (43) cukrárny, kavárny, palačinkárny, pražení kávy, hostinská činnost, gastroservis - zásobování restaurací a provozoven potravinářskými výrobky a nápoji, hromadné dodávání hotových jídel, nápojů do restaurací, jídelen, služby spojené s ubytováním, stravováním a občerstvením, provozování penzionů, hotelů, hostelů, motelů, hostinských činností, restaurace, bary, snack bary, cafeterie, motoresty, hostince, kantýny, závodní jídelny, menzy, rychlé občerstvení, catering, zajištění stravování při společenských akcích a služby spojené s nákupem a obstaráváním potravin, nápojů a občerstvení, pohostinství, příprava jídel, společné stravování, podávání jídel a nápojů, příprava jídel a nápojů ke spotřebě, zejména steaků a zeleninových a ovocných salátů a pizz, těstovin, poskytování a obstarávání jídla a nápojů, služby zajišťující stravování, automat pro občerstvení, zásobování v rámci této třídy, poskytování gastronomických služeb, příprava jídel a výrobků studené kuchyně, pořádání hostin, provozování pizzerie, bufetu, samoobslužné restaurace, kavárny, vinárny, poradenství v oboru hotelnictví, poradenství v oboru gastronomie, zajišťování hotelových pobytů, pronájem apartmánů, sálů, salónek a jiných nebytových prostor obsažených v této třídě, poradenství v oboru provozování hotelů a gastronomických provozů.

(511) 16, 30, 43
(210) O-504096

(111) **336953**
(220) 07.05.2013
(151) 05.03.2014
(540)

OLMA TRADIČNÍ

(592) Slovní
(730) **OLMA, a.s.**, Pavelkova 597/18, Olomouc, Holice, 77900, CZ
(740) HSP & Partners advokátní kancelář v.o.s., JUDr. Lenka Příkazská, advokát, Vodičkova 710/31, Praha 1, Nové Město, 11000
(510) (29) všechny druhy másla a kombinovaných tuků, mléka, sýrů, kysaných výrobků včetně jogurtů, mléčné krémy, sušené mléko a sušené výrobky na bázi mléka, všechny druhy tvarohů, smetan, ostatní výrobky získané z mléka; (30) všechny druhy pudinků, mražené krémy všeho druhu; (32) nealkoholické nápoje včetně džusů a nektarů.

(511) 29, 30, 32
(210) O-504193

(111) **336968**
(220) 18.07.2013
(151) 05.03.2014
(540)

HC Motor České Budějovice

(592) Slovní
(730) **CBH2013 a.s.**, Stupkova 1443/3, Praha 7, Holešovice, 17000, CZ
(740) LORENC IP advokátní a patentová kancelář s.r.o., Mgr. Lukáš Lorenc, Štefánikova 256/34, Praha 5, Smíchov, 15000
(510) (25) oděvy, obuv, oděvní doplňky spadající do této třídy; (28) hry, hračky, sportovní potřeby, náčiní a vybavení spadající do této třídy; (41) výchova, vzdělávání, zábavní, sportovní a kulturní aktivity, pořádání soutěží.

(511) 25, 28, 41
(210) O-506139

(111) **336987**
(220) 24.07.2013
(151) 05.03.2014
(540)



(594) Kombinovaná
(730) **BRAMOS společnost s ručením omezeným**, Nad Okrouhlíkem 2365/17, Praha 8, Libeň, 18200, CZ
(740) KOREJZOVA LEGAL v.o.s., JUDr. Petra Sauvage de Brantes, advokátka, Korunní 810/104, Praha 10, Vinohrady, 10100
(510) (28) modelová železnice a její příslušenství včetně stavebnice, dílů a komponentů, modelová železnice z plastových, kovových a přírodních materiálů ovládaná mechanicky či elektronicky, její příslušenství včetně stavebnice, dílů a komponentů, hračky.

(511) 28
(210) O-506272

(111) **337074**
(220) 29.04.2013
(151) 12.03.2014
(540)



(594) Kombinovaná
(591) Barevná
(730) **DIRECT MARKET TRADING spol. s r.o.**, Rybná 716/24, Praha 1, Staré Město, 11000, CZ
(740) PROPATENT, JUDr. Matěj Sedláček, Pod Pekařkou 107/1, Praha 4, Podolí, 14700
(510) (7) dojíací stroje, odsávačky pro dojíací stroje; (11) mlékárenská zařízení na chlazení; (37) chladicí zařízení (instalace a opravy).

(511) 7, 11, 37
(210) O-504001

(111) **337267**
(220) 13.08.2013
(151) 19.03.2014
(540)

IMPAGUARD

(592) Slovní
(730) **HF servis s.r.o.**, 25, Plešnice, 33033, CZ
(740) Advokátní kancelář Hubínek-Králová-Vogeltanz, Mgr. Alena Králová, advokátka, Veverkova 1/2707, Plzeň, 30100
(510) (1) chemické výrobky určené pro průmysl, prostředky pro kalení a letování kovů, tříslíci materiály, lepidla pro průmysl, silikony, tmely opravárenské; (2) barvy, nátěry, laky, ochranné výrobky proti korozi a deteriorizaci dřeva, barviva, mořidla; (4) průmyslové oleje a tuky, mazadla.

(511) 1, 2, 4
(210) O-506729

(111) **337273**
(220) 15.08.2013
(151) 19.03.2014
(540)



(594) Kombinovaná
(730) **NATLAND Group, SE**, Rohanské nábřeží 671/15, Praha 8 - Karlín, 18600, CZ
(510) (35) obchodní management a podnikové poradenství, strategické řízení podniků; (36) finanční poradenství, kapitálové investice, správa majetku, konzultační služby v těchto oborech.
(511) 35, 36
(210) O-506804

(111) **337274**
(220) 15.08.2013
(151) 19.03.2014
(540)

NATLAND GROUP

(592) Slovní
(730) **NATLAND Group, SE**, Rohanské nábřeží 671/15, Praha 8 - Karlín, 18600, CZ
(510) (35) obchodní management a podnikové poradenství, strategické řízení podniků; (36) finanční poradenství, kapitálové investice, správa majetku, konzultační služby v těchto oborech.
(511) 35, 36
(210) O-506805

(111) **337308**
(220) 13.02.2013
(151) 26.03.2014
(540)



(594) Kombinovaná
(591) Barevná
(730) **HM PARTNERS s.r.o.**, Štefánikova 1163/12, Kopřivnice, 74221, CZ
(510) (16) výukové materiály, skripta, manuály, knihy, časopisy, tiskoviny a periodika; (35) inzertní a reklamní činnost a poskytování pomoci při řízení obchodu (zejména obchodní nabídka a prodej kurzů, seminářů a školení v oblasti managementu a souvisejících odborných oblastí, jako jsou strategie, prodej a marketing, výroba, kvalita, logistika, lidské zdroje, ekonomika, informatika a právo), auditní činnost, analytická činnost v ekonomické oblasti (zejména analýza nákladů), obchodní studie, činnost podnikatelských, organizačních a ekonomických poradců, organizační a ekonomické poradenství, podnikatelské poradenství; (36) činnost finančních poradců, poradenství v oblasti financí a investic; (41) pořádání, realizace odborných kurzů, seminářů, školení a jiných vzdělávacích akcí včetně lektorské činnosti v oblasti managementu a souvisejících odborných oblastí, zejména strategie, prodeje a marketingu, výroby, kvality, lidských zdrojů, ekonomiky, informatiky a práva, včetně práv průmyslových a autorských; (45) poradenské a expertní služby v oblasti práva, včetně práv průmyslových a autorských, výkon činnosti patentového a známkového zástupce, konzultační činnost v této oblasti, zpracování právních studií a znaleckých posudků v oblasti práva, zpracování a vedení právních projektů,

zprostředkovatelská činnost v oblasti práva včetně práv průmyslových a autorských.
(511) 16, 35, 36, 41, 45
(210) O-501818

(111) **337310**
(220) 13.02.2013
(151) 26.03.2014
(540)

UDRŽITELNÉ VEDENI



(594) Kombinovaná
(591) Barevná
(730) **Michálek Zdeněk Ing.**, Sluneční 1374, Kopřivnice, 74221, CZ
(740) **HM PARTNERS s.r.o.**, Ing. Zdeněk Michálek, Štefánikova 1163/12, Kopřivnice, 74221
(510) (16) výukové materiály, skripta, manuály, knihy, časopisy, tiskoviny a periodika; (35) inzertní a reklamní činnost a poskytování pomoci při řízení obchodu (zejména obchodní nabídka a prodej kurzů, seminářů a školení v oblasti managementu a souvisejících odborných oblastí, jako jsou strategie, prodej a marketing, výroba, kvalita, logistika, lidské zdroje, ekonomika, informatika a právo), auditní činnost, analytická činnost v ekonomické oblasti (zejména analýza nákladů), obchodní studie, činnost podnikatelských, organizačních a ekonomických poradců, organizační a ekonomické poradenství, podnikatelské poradenství; (36) činnost finančních poradců, poradenství v oblasti financí a investic; (41) pořádání, realizace odborných kurzů, seminářů, školení a jiných vzdělávacích akcí včetně lektorské činnosti v oblasti managementu a souvisejících odborných oblastí, zejména strategie, prodeje a marketingu, výroby, kvality, lidských zdrojů, ekonomiky, informatiky a práva, včetně práv průmyslových a autorských; (45) poradenské a expertní služby v oblasti práva, včetně práv průmyslových a autorských, výkon činnosti patentového a známkového zástupce, konzultační činnost v této oblasti, zpracování právních studií a znaleckých posudků v oblasti práva, zpracování a vedení právních projektů, zprostředkovatelská činnost v oblasti práva včetně práv průmyslových a autorských.
(511) 16, 35, 36, 41, 45
(210) O-501820

(111) **337321**
(220) 12.03.2013
(151) 26.03.2014
(540)



(594) Kombinovaná
(591) Barevná
(730) **BRIO czech s.r.o.**, Sokolovská 3030/83, Jihlava, 58601, CZ
(740) Ing. Marcela Filipenská, Polní 302/32, Žďár nad Sázavou, Žďár nad Sázavou 2, 59102
(510) (9) elektronické nosiče informací pro oblast pojišťovacích, leasingových, peněžních a finančních služeb i pro obchodní síť, jako jsou magnetické a čipové karty a další média zahrnutá v této třídě, elektronické publikace všeho druhu; (16) obaly a výrobky z plastu spadající do této třídy; (35) marketing, propagační, reklamní a inzertní služby prostřednictvím jakéhokoliv média, prostřednictvím telefonní, datové nebo informační sítě

a jejich distribuce, pomoc při řízení zahraničně obchodní činnosti, informační kanceláře a servis (spadající do této třídy), reklamní prezentace na výstavách a veletrzích, merchandising, administrativní služby, automatizované zpracování dat a informací, zprostředkovatelské služby v oblasti vydávání reklamních, inzertních a propagačních tiskovin a zajištění jejich distribuce, činnost podnikatelských, organizačních, ekonomických a účetních poradců, zprostředkovatelská činnost týkající se obchodu v oblasti služeb uvedených ve třídě 37; (36) služby finanční a peněžní, služby finančních poradců, finanční analýzy, daňové odhady (služby), poskytování revolvingových úvěrů, poskytování půjček, poskytování úvěru na nákup spotřebního zboží, splátkový prodej, úvěrové, kreditní karty (služby), leasing a pronájem věcí v rámci této třídy, investování do cenných papírů, hypoteční financování a leasing, služby v oblasti finančních instrumentů, finanční analýzy, finanční manažerské služby a makléřské služby v oblasti peněžnictví, pojištění a zajištění majetku, zprostředkovatelské služby v oblasti stavebního spoření, poskytování finančních služeb a finanční prezentace na výstavách a veletrzích v oblasti peněžnictví a pojištění, pronájem bytových a nebytových prostor související s pojišťovací činností, půjčky – financování, služby realitní kanceláře, developerská činnost v investiční výstavbě, oceňování movitých a nemovitých věcí, správa majetku a nemovitostí, finanční analýzy, clearing, daňové odhady, finanční služby a poradenství, makléřství, finanční odhady a oceňování (pojišťovnictví, bankovníctví, nemovitosti), finanční řízení, zprostředkovatelské, informační a poradenské služby týkající se obchodu v oblasti služeb uvedených ve třídě 36, nájem, pronájem a zprostředkování nájmu a pronájmu nemovitostí, pronájem nemovitostí, bytů a nebytových prostor, včetně služeb zajišťujících řádný provoz nemovitostí, bytů a nebytových prostor; (37) stavebnictví, poradenství v oblasti stavebnictví, zprostředkování v oblasti stavebnictví, zprostředkování oprav a přestavbě nemovitostí, realizace stavebních zakázek, stavební rekonstrukce, demolice staveb, budování inženýrských sítí, montované stavební bytů, průmyslových prostor a stavebních konstrukcí v rámci této třídy, provádění jednoduchých a drobných staveb, jejich změn a odstraňování, montáže suchých staveb, úpravy prostranství v rámci dokončování staveb, stavební práce v oborech inženýrského, průmyslového a pozemního stavitelství, dodávky staveb a jejich částí v uvedených oborech, včetně bezvýkopových technologií a tunelování, provádění staveb včetně jejich změn, udržovacích prací na nich a jejich odstraňování, zednictví, tesařství, obkladačství, pokrývačství, štukatérství, podlahářství, izolatérství, instalatérství, truhlářství - opravy, údržba a renovace, zámečnictví (spadající do této třídy), topenářství, kominictví, malířství a natěračství, klempířství, montáž, opravy a zkoušky vyhrazených plynových zařízení, montáže, opravy a servis vyhrazených elektrických zařízení, půjčování stavebních strojů a zařízení, provádění inženýrských, průmyslových, bytových a občanských oprav a staveb, nábytkářství (spadající do této třídy), opravy nábytku a jiného interiérového vybavení, servis, oprava a údržba automobilů všeho druhu, provozování čerpacích stanic s pohonnými hmotami a mazivy, servis, údržba, opravy motorových vozidel, mytí vozidel; (38) poskytování, šíření a výměna informací prostřednictvím globálních telekomunikačních sítí a Internetu, šíření a výměna informací prostřednictvím počítačové sítě, poskytování služeb prostřednictvím elektronických médií, šíření informací formou www stránek a šíření elektronických tiskovin, provozování nepřetržitě infolinky, informační kancelář, šíření informací prostřednictvím televizního a rozhlasového vysílání; (41) školicí a vzdělávací činnosti, výchovná a zábavná činnost, sportovní a kulturní aktivity, vydavatelská a nakladatelská činnost, elektronická ediční činnost a publikování (DTP); (42) služby v oblasti kódování a dekodování zabezpečovacích systémů, poradenské služby v oblasti hardware, pronájem počítačového software, tvorba a správa webových stránek, služby v oblasti vývoje a výzkumu nových finančních a pojišťovacích instrumentů, služby technických poradců v oblasti stavebnictví; (43) hostinská činnost - provoz restaurací, kaváren, čajoven, cukráren, vináren, barů, zařízení rychlého stravování či jiných stravovacích podniků, cateringové služby, ubytovací činnost - provoz hotelů, penzionů, motelů, hotelů, kempů a jiných ubytovacích zařízení, poskytování informací o pohostinství a ubytování, rezervace místa a pobytu, pronajímání jednacích místností; (45) kompletní právní pomoc a servis (služby komerční), především spojených s oblastí finančnictví, pojišťovnictví, s obchodní činností, s činností realitní kanceláře, marketingových a reklamních služeb, zprostředkování nákupu a prodeje právnických osob (právní služby), zakládání nových právnických osob a jiných podnikatelských subjektů (právní služby), osobní a sociální služby poskytované ostatním za účelem uspokojování potřeb jednotlivců, právní služby.

(511) 9, 16, 35, 36, 37, 38, 41, 42, 43, 45
(210) O-502532

(111) **337845**
(220) 26.04.2013
(151) 07.05.2014
(540)

SKONTI

(594) Kombinovaná
(591) Barevná
(730) **Exiko International s.r.o.**, Pplk. Vladimíra Šterby 1090, Uherské Hradiště, 68605, CZ
(510) (3) přípravky pro bělení a jiné prací prostředky, přípravky pro čištění, leštění, odmašťování a broušení, mýdla, parfumerie, vonné oleje, kosmetika, vlasové vody (lotions), zubní pasty; (16) papír, lepenka a výrobky z těchto materiálů, které nejsou zařazeny do jiných tříd, tiskárenské výrobky, potřeby pro knižní vazby, fotografie, papírenské zboží, lepidla pro papírenství nebo domácnost, materiál pro umělce, štětce, psací stroje a kancelářské potřeby (vyjímaje nábytek), učební a vyučovací pomůcky s výjimkou přístrojů, plastické obaly (nezařazené do jiných tříd), tiskařské typy, štočky; (21) pomůcky a nádoby pro domácnost a kuchyň, hřebeny a mycí houby, kartáče (s výjimkou štětců), materiály pro výrobu kartáčů, čisticí potřeby, drátky na čištění parket, sklo surové nebo opracované (s výjimkou stavebního skla), sklo, porcelán a majolika neobsažené v jiných třídách; (25) oděvy, obuv, kloboučnické zboží; (28) hry, hračky, potřeby pro gymnastiku a sport, které nejsou uvedeny v jiných třídách, vánoční ozdoby; (30) káva, čaj, kakao, cukr, rýže, tapioka, ságo, kávové náhražky; (34) tabák, potřeby pro kuřáky zápalky.
(511) 3, 16, 21, 25, 28, 30, 34
(210) O-503931

(111) **338160**
(220) 10.09.2013
(151) 21.05.2014
(540)



(593) Obrazová
(591) Barevná
(730) **UNICAPlasma s.r.o.**, Barvičova 833/53, Brno, Stránice, 60200, CZ
(510) (5) krevní plazma; (44) kliniky nebo sanatoria (soukromé), krevní banky (služby -), střediska (zdravotnická -), lékařské služby.
(511) 5, 44
(210) O-507411

(111) **338485**
(220) 18.02.2013
(151) 11.06.2014
(540)

art

(594) Kombinovaná
(730) **ČESKÁ TELEVIZE**, Na hřebenech II 1132/4, Praha 4, Podolí, 14700, CZ

(510) (9) antény, audiovizuální zařízení pro výuku, automaty hudební, hrací skříně uváděné do chodu vhozením mince, nástroje na určování azimutu, barometry, brýle, pouzdra na brýle, brýle sluneční, brýle proti slunci, brýlové řetízky, buzoly, směrové kompas, clony na oči, čističe nosičů zvukových záznamů, čočky kontaktní, čočky optické, čtecí zařízení v televizi, dalekohledy, diapozitivy, promítací přístroje na diapozitivy, diktafony, magnetické disky, kompaktní disky (audio-video), gramofonové desky, gramofonové jehly, disky optické, DVD přehrávače, elektronická pera (vizuální zobrazovací jednotky), elektronické oznamovací tabule, elektronické publikace (s možností stažení), epidiaskopy, filmové kamery, exponované filmy, stříhací zařízení na filmy, kreslené filmy, fotoaparáty, hologramy, nosiče záznamů nahrané i nenahrané, audiovizuální programy, filmy, CD disky, DVD disky, obaly na CD disky nebo DVD disky nebo na nosiče záznamů, jezdecké přilby, exponované kinofilmy, klávesnice počítačové, krokoměry, magnetická média, magnetické disky, magnetické nosiče dat, magnetické pásky, magnetofony, magnety, magnety dekorativní, mincové mechanismy pro televizory, monitory, mikrofony, nosiče dat magnetické, nosiče dat optické, nosiče zvukových nahrávek, nosiče zvukových záznamů nahrané i nenahrané, audiovizuální díla na nosičích, interaktivní díla v digitální podobě, programové vybavení pro počítače, interaktivní software, software, hardware výpočetní techniky, interaktivní databáze, elektronické databáze, multimediální aplikace, elektronické multimediální nebo elektronické multimediální katalogy, elektronická periodika a knihy v elektronické podobě, ochranné brýle pro sport, ochranné helmy pro sport, obrazovky, optické disky kompaktní CD ROM, plátna promítací, počítače, počítačové hry (programy), počítačové tiskárny, podložky pod myš, potápěčské masky, potápěčské oděvy, potápěčské rukavice, pravítko logaritmické, přehrávače kompaktních disků, přilby ochranné, přístroje pro reprodukci zvuku, rádia, signalizační píšťalky, sluchátka, tampóny do uší pro potápěče, televizní přístroje, trojúhelníky výstražné pro vozidla, videokamery, videokazety, videopásky, vyučovací stroje, zápisník elektronický, závaží; (16) alba, atlasy, pouzdra s barvami (školní pomůcky), blahopřání, blahopřání hudební, bloky (papírové výrobky), brožury, papírové bryndáčky, časopisy, časopisy – komiksy, čínská tuš, desky (papírové výrobky), psací desky s klipsem na přidržování papíru, desky na dokumenty (šanon, pořadače), dopisní papír, držáky na psací potřeby, figurky (sošky) z papírové hmoty, fólie hliníková na balení potravin, fotografie, stojany na fotografie, zemské glóbusy, grafické reprodukce, grafiky, gumy na mazání, hlína modelovací, houbičky navlhčovací (kancelářské potřeby), hroty psacích per, chrániče prstů (kancelářské potřeby), inkoust v tyčince, inkousty, kalamáře, kalendáře, kalendáře trhací, kancelářské potřeby, kromě nábytku, kancelářské sponky, papírové kapesníky, výrobky z kartónu, spadající do této třídy, karty, katalogy, kelímky papírové na mléčné výrobky, krabice na klobouky z lepenky, knihy, záložky do knih, knížky brožované, knižní zářky, vzory na kopírování, papírové kornouty, krabice lepenkové nebo papírové, kružítka, křída na psaní, laminovačky (- na dokumenty) pro použití v kanceláři, výrobky z lepenky spadající do této třídy, malířská plátna, malířské stojany, malířské štětce, štětce, štětce na psaní, mapy, zeměpisné mapy, mašle papírové, materiály na pečeti, pomůcky na mazání, sáčky pro mikrovlnné trouby, misky na vodové barvy, materiály na modelování, nálepky (lepící pásky) pro kancelářské použití nebo pro domácnost, napínáčky, násadky na pera, noviny, nože na papír, obálky, obaly (papírové výrobky), obaly na spisy, obtisky, ocelová pera, opěrka na ruce pro malíře, ořezávací stroje na tužky, ořezávátka na tužky, oznámení rodinných událostí (papírové výrobky), palety pro malíře, papír, dopisní papír, papír kopírovací (pauzovací), pergamenový papír, papír sací, svítilny papír, toaletní papír, papír voskovaný, papír Xuan, papírenské výrobky spadající do této třídy, papírová prostrávání, papírové ubrusy, papírové

podložky pod sklenice, podložky pod pívni sklenice, papírové ubrusy, pastelky, pouzdra na pasy, pečeti, penály, pera (kancelářské potřeby), pera plnicí, periodika, plakáty, plány, psací podložky, pomůcky učební, kromě přístrojů, pohlednice, poštovní známky, potřeby na psaní, poutače z papíru nebo lepenky, pouzdra na doklady, pouzdra na pera, pouzdra s psacími potřebami, papírové praporky, pravítka, prospekty, příručky, psací podložky, psací soupravy (sada psacích potřeb), publikace, papírové pytlíky jako obaly, razítka, razítka datovací, pouzdra na razítka, razítkovací podušky, ročenky, papírové ručníky, rýsovací nástroje, samolepky, samolepky pro domácnost a pro kancelářské potřeby, sešity, sešíváčky, skicáky, stírátka na tabule, školní potřeby, tabule školní, těžítka, tikety, tiskopisy, tiskové typy, tiskoviny, tužky, tuhy do tužek, držátka na tužky, patentní tužky, uhly na kreslení, zápisníky, zpěvníky; (35) reklamní, inzertní a propagační činnost, marketing, inzerce poštou, licence na výrobky a služby ostatních (komerční správa), nábor zaměstnanců, pomoc při řízení obchodní činnosti, obchodní nebo podnikatelské informace, obchodní nebo podnikatelský průzkum, organizování výstav (komerčních nebo reklamních), personální poradenství, pořádání veletrhů pro obchodní a reklamní účely, průzkum trhu, průzkum veřejného mínění, zajišťování předplatného telekomunikačních služeb pro ostatní, merchandising, organizační zabezpečování televizního vysílání, předvádění zboží, příprava inzertních sloupků, reklama (propagace), reklama on-line v počítačové síti, aktualizování reklamních materiálů, pronájem reklamních materiálů, zasílání reklamních materiálů zákazníkům, rozšiřování reklamních nebo inzertních materiálů, sekretářské služby, služby v oblasti grafické úpravy pro reklamní účely, styky s veřejností, vydávání reklamních nebo náborových propagačních a inzertních textů, televizní reklama, obchodní vedení uměleckých agentur, zajišťování novinového předplatného (pro předplatitele); (38) telekomunikace, služby umožňující komunikaci jedné osoby s druhou, elektronická pošta, služby elektronických nástěnek (telekomunikační služby), informační kanceláře, vysílání kabelové televize, služby dálkových konferencí, počítačová komunikace, posílání zpráv, poskytování internetových diskusních fór, pronájem přístrojů pro přenos zpráv, pronájem přístupového času ke globálním počítačovým sítím, pronájem zařízení pro přenos informací, přenášení pomocí satelitních družic, přenos zpráv a obrazových informací pomocí počítače, půjčování telekomunikačních zařízení, telekonference (služby dálkových konferencí), teleshoppingové služby (poskytování televizních kanálů pro teleshoppingové služby), televizní vysílání, digitální vysílání, televizní vysílání programů, televizní vysílání zábavných, vzdělávacích, výchovných, soutěžních, diskusních a informačních pořadů, šíření elektronických časopisů, informací, elektronických periodik, knih v elektronické podobě, audio nebo audiovizuálních děl prostřednictvím informační nebo datové nebo elektronické nebo komunikační nebo telekomunikační nebo počítačové sítě, zejména Internetu, pomocí satelitů a jiné, informační služby na Internetu související s televizním vysíláním, služby na Internetu související s televizním vysíláním, provozování internetového serveru, provozování internetového portálu, zajištění prostoru pro webové stránky, poskytování portálu na Internetu, poskytování on-line platformy pro nahrávání, zpracování, přenos a aktualizaci dat, obrázků, fotografií, 3D aplikací, texové služby, radiové vysílání, výzvy (služby poskytované rádiem, telefonem nebo jinými elektronickými komunikačními prostředky), zasílání zpráv; (41) dabing, nakladatelství a vydavatelství, ediční činnost, publikační činnost, nahrávání nosičů zvukových nebo obrazových zvukových, služby v oblasti digitálního zpracování obrazu, elektronické publikování (DTP), služby v oblasti estrád, tvorba a šíření audiovizuálních děl, zpravodajství, publicistika, televizní zpravodajství, TV produkce, tvorba programů, tvorba a výroba televizních a audiovizuálních programů, obrazové zpravodajství, filmová produkce, jiná než reklamní, filmová studia, filmová tvorba, filmové projekce, pronájem filmových promítaček a jejich příslušenství, půjčování filmů, fotografování, informace o možnostech zábavy, informace o výchově a vzdělávání, poskytování služeb v oblasti karaoke (hudební doprovod písní dle výběru zpěváka), výchovné zábavné klubové služby, kluby zdraví (služby), knihovny (půjčování knih), vydávání knih, koncertní sítě, sály, organizování a vedení konference, organizování a vedení kongresu, korespondenční kurzy, provozování muzea, služby nahrávacího studia, nahrávání videopásek, organizování kulturních nebo vzdělávacích výstav, organizace společenských a kulturních akcí, organizace, provozování a provádění her a soutěží i veřejných, provozování kina, organizování plesů, organizování vzdělávacích nebo zábavných soutěží, výstavní činnost v oblasti kultury nebo zábavy nebo výchovy nebo vzdělávání, zábavné parky, plánování a organizování večírků, pořádání soutěží krásy, poskytování on-line elektronických publikací (bez možnosti stažení), pronájem audio nahrávek, pronájem dekorací, pronájem kinematografických filmů, pronájem osvětlovacích zařízení pro divadla nebo televizní studia, pronájem

rozhlasových a televizních přijímačů, provozování her on-line (z počítačové sítě), předprodej vstupenek, výroba divadelních nebo jiných představení, půjčování filmů, půjčování přenosných videokamer, půjčování videokamer, půjčování videopásek, psaní scénářů, pronájem rozhlasových a televizních přijímačů, organizování a vedení seminářů, služby v oblasti grafické úpravy, jiné než pro reklamní účely, studia nahrávací (služby), reportéřské služby, školení, vyučování, výroba rozhlasových a televizních programů, televizní zábava, zveřejňování textů, kromě reklamních, tlumočení posunkové řeči, opatřování titulky, výuka, vzdělávací informace, nahrávání videopásek, stříh videopásků, vydávání elektronických knih a časopisů on-line, vydávání textů, s výjimkou reklamních nebo náborových, výroba videofilmů, pronájem zvukového nahrávacího zařízení, živé představení, organizování živých vystoupení.

(511) 9, 16, 35, 38, 41
(210) O-501938

(111) **338920**
(220) 26.07.2013
(151) 02.07.2014
(540)



(594) Kombinovaná
(730) **Prague City Golf, s.r.o.**, K Radotínu 15, Praha 5, Zbraslav, 15600, CZ
(740) Advokátní kancelář Šimková & partneři, s.r.o., Mgr. Petra Šimková, advokátka, Římská 103/12, Praha 2 - Vinohrady, 12000
(510) (35) zprostředkovatelská činnost v oblasti obchodu s výrobky uvedenými ve třídách 1 - 34, reklamní a propagační činnost včetně obstarávání plošné reklamy, zprostředkování a výroba mediálních spotů v oblasti sportu a reklamy; (37) výstavba golfových hřišť, údržba golfových hřišť, zejména udržování zeleně, zavlažování; (41) provozování golfových hřišť, sportovní aktivity, zajišťování hry klasického golfu, včetně rekreace osob, zajišťování a provozování sportovní činnosti, výuka golfu, pořádání sportovních turnajů, pronájem sportovních potřeb - golfových holí, golfových míčků, počítačových simulátorů, golfových vozíků; (43) hostinská činnost, ubytovací a stravovací činnost.

(511) 35, 37, 41, 43
(210) O-506332

(111) **338921**
(220) 26.07.2013
(151) 02.07.2014
(540)



(594) Kombinovaná
(730) **Prague City Golf, s.r.o.**, K Radotínu 15, Praha 5, Zbraslav, 15600, CZ
(740) Advokátní kancelář Šimková & partneři, s.r.o., Mgr. Petra Šimková, advokátka, Římská 103/12, Praha 2, 12000
(510) (35) zprostředkovatelská činnost v oblasti obchodu s výrobky uvedenými ve třídách 1 - 34, reklamní a propagační činnost včetně obstarávání plošné reklamy, zprostředkování a výroba mediálních spotů v oblasti sportu a reklamy; (37) výstavba golfových hřišť, údržba golfových hřišť, zejména udržování zeleně, zavlažování; (41) provozování golfových hřišť, sportovní aktivity, zajišťování hry klasického golfu, včetně rekreace osob, zajišťování a provozování sportovní činnosti, výuka golfu, pořádání sportovních turnajů, pronájem sportovních potřeb - golfových holí, golfových míčků,

počítačových simulátorů, golfových vozíků; (43) hostinská činnost, ubytovací a stravovací činnost.

(511) 35, 37, 41, 43
(210) O-506333

(111) **338960**
(220) 04.09.2013
(151) 02.07.2014
(540)

Stomatologie Diente

(592) Slovní
(730) **Stomatologie Diente s.r.o.**, Orlí 480/7, Brno, 60200, CZ
(510) (5) farmaceutické a veterinářské výrobky, hygienické výrobky pro léčebné účely, dietní potraviny a dietetické přípravky pro léčebné nebo veterinární účely, potraviny pro batolata, potravní doplňky pro lidskou potřebu a pro zvířata, náplastí, obvazový materiál, materiály pro plombování zubů a pro zubní otisky, dezinfekční přípravky, výrobky pro hubení škodlivých zvířat, fungicidy, herbicidy; (35) propagační činnost, reklama, pomoc při řízení obchodní činnosti, obchodní administrativa, kancelářské práce; (44) lékařské služby, veterinární služby, péče o hygienu a krásu osob a zvířat, zemědělské, zahradnické a lesnické služby.

(511) 5, 35, 44
(210) O-507251

(111) **339009**
(220) 12.11.2013
(151) 02.07.2014
(540)



(594) Kombinovaná
(730) **LAMPS, a.s.**, Ve Žlíbku 2906/1b, Praha 9, Horní Počernice, 19300, CZ
(740) KOREJZOVA LEGAL v.o.s., JUDr. Petra Sauvage de Brantes, advokátka, Korunní 810/104, Praha 10, Vinohrady, 10100
(510) (16) papír, lepenka a výrobky z těchto materiálů, které nejsou zařazeny do jiných tříd, tiskárenské výrobky, potřeby pro knižní vazby, fotografie, papírenské zboží, lepidla pro papírenství nebo domácnost, materiál pro umělce, štetce, psací stroje a kancelářské potřeby (vyjímaje nábytek), učební a vyučovací pomůcky s výjimkou přístrojů, plastické obaly (nezařazené do jiných tříd), tiskařské typy, štočky; (28) hry, hračky, potřeby pro gymnastiku a sport, které nejsou uvedeny v jiných třídách, vánoční ozdoby; (35) propagační činnost, reklama, pomoc při řízení obchodní činnosti, obchodní administrativa, kancelářské práce, zprostředkovatelská činnost v obchodu, export-import, maloobchod-velkoobchod, internetový obchod, vše s výrobky zařazenými do tříd 16 a 28.

(511) 16, 28, 35
(210) O-509113

(111) **339010**
(220) 12.11.2013
(151) 02.07.2014
(540)



(594) Kombinovaná
(591) Barevná
(730) **LAMPS, a.s.**, Ve Žlíbku 2906/1b, Praha 9, Horní Počernice, 19300, CZ
(740) **KOREJZOVA LEGAL v.o.s.**, JUDr. Petra Sauvage de Brantes, advokátka, Korunní 810/104, Praha 10, Vinohrady, 10100
(510) (16) papír, lepenka a výrobky z těchto materiálů, které nejsou zařazeny do jiných tříd, tiskárenské výrobky, potřeby pro knižní vazby, fotografie, papírenské zboží, lepidla pro papírenství nebo domácnost, materiál pro umělce, štětce, psací stroje a kancelářské potřeby (vyjímaje nábytek), učební a vyučovací pomůcky s výjimkou přístrojů, plastické obaly (nezařazené do jiných tříd), tiskařské typy, štočky; (28) hry, hračky, potřeby pro gymnastiku a sport, které nejsou uvedeny v jiných třídách, vánoční ozdoby; (35) propagační činnost, reklama, pomoc při řízení obchodní činnosti, obchodní administrativa, kancelářské práce, zprostředkovatelská činnost v obchodu, export-import, maloobchod-velkoobchod, internetový obchod, vše s výrobky zařazenými do tříd 16 a 28.
(511) 16, 28, 35
(210) O-509114

(111) **339122**
(220) 27.09.2013
(151) 09.07.2014
(540)



(594) Kombinovaná
(730) **Vopalecký Václav**, Luční 422, Nýrsko, 34022, CZ
Vopalecká Šárka, Luční 422, Nýrsko, 34022, CZ
(740) **POLÁČEK** a kol. patentoprávní a známková kancelář, Ing. Jiří Poláček, Dominikánská 6, Plzeň, 30112
(510) (25) bundy sportovní, čepice, čelenky, kombinézy, lyžařská obuv, protiskluzové pomůcky pro obuv, sportovní obuv, opasky, peleríny, prádlo spodní, ponožky, pokrývky hlavy, pulovry a svetry, rukavice, sportovní oděvy, šály a šátky, vaky na oděvy; (28) sportovní potřeby, kryty na lyže, lyžařské vázání, lyžařské vosky, lyže, přístroje pro tělesná cvičení, sněžnice, nářadí a náčiní pro hry a sporty; (35) předvádění vzorků zboží, reklama a propagace, služby a poradenství související s prodejem sportovního náčiní a vybavení; (41) lyžařský výcvik, organizování sportovních a zábavních soutěží, provozování sportovních zařízení, půjčování sportovního nářadí, služby pro oddech a rekreaci.
(511) 25, 28, 35, 41
(210) O-507890

(111) **339201**
(220) 29.03.2013
(151) 16.07.2014
(540)

APC

(592) Slovní
(730) **Certifikační sdružení pro personál - APC, z.s.**, Podnikatelská II 620, Praha 9, Běchovice, 19011, CZ
(740) JUDr. Milan Kyjovský, advokát, Jaselská 202/19, Brno, Veverí, 60200
(510) (35) reklamní, inzertní a propagační činnost, pomoc při řízení obchodní činnosti, obchodní administrativa, kancelářské práce, spotřebitelské soutěže reklamního charakteru, poskytování pomoci při provozu obchodu včetně zprostředkování obchodních a souvisejících obchodně personálních záležitostí, organizování výstav, veletrhů, doprovodných programů a společenských akcí komerčního nebo reklamního charakteru, správa obchodních zájmů třetích osob, vypracování statistických přehledů, poradenství v oblasti organizace a ekonomiky podnikání, marketing, průzkum a analýzy trhu, pronájem kancelářských strojů a zařízení, distribuce zboží k reklamním účelům, rozmnožování dokumentů, obstaravatelská a zprostředkovatelská činnost v této oblasti, direct mailing, informační servis a poradenské služby v oblasti obchodu, včetně distribuce zboží k reklamním účelům; (41) organizování, pořádání a zprostředkování kulturních, sportovních, společenských a jiných zábavních akcí, lektorská a publikační činnost, pořádání výstav nekomerčního charakteru, organizování a pořádání soutěží, elektronické publikování, expertní služby v oblasti vzdělávání, zabezpečení školení, kvalifikačních zkoušek a personální certifikace, tvorba a návrhy personální certifikace; (42) vědecké a technologické služby a s nimi spojený výzkum a návrhy, průmyslové analýzy a výzkum, vědecké a technologické služby a související výzkum a projektování, analytické a výzkumné služby, navrhování softwaru, poradenská a konzultační činnost a poskytování know-how v oblasti personální certifikace.
(511) 35, 41, 42
(210) O-503081

(111) **339461**
(220) 19.12.2013
(151) 23.07.2014
(540)

FIT-INTERIER

(592) Slovní
(730) **Novák Rudolf**, Michelská 368/69, Praha 4, 14100, CZ
(510) (19) stavební materiály nekovové, cihly, beton, cement, malta, asfalt, dehet, vápno, střechy a střešní tašky nekovové, nekovové konstrukce, stavební dřevo, plastové výrobky pro stavebnictví, sklo, papír pro stavebnictví, dřevo opracované, dýhy, překližka, řezivo, okna a dveře a zárubně nekovové, parkety, podlahy nekovové, schody nekovové, ploty, sklo tabulové, sklo izolační, sklo bezpečnostní, dlažba, dlaždice, obklady pro stavebnictví nekovové, vinylové obklady, sádkokarton, příčky nekovové, kámen, umělý kámen, mramor, žula, břidlice, štěrk, písek, lisovaný korek, geotextilie, žaluzie a rolety nekovové; (20) nábytek včetně kovového a kempingového nábytku, broušená skla a zrcadla, rámy, výrobky ze dřeva, korku, rákosu, třtiny, vrbového proutí, rohoviny, kostí, slonoviny, jantaru, perleti, buničiny, výrobky z plastických hmot, matrace, žíněnky, podhlavníky apod., polštáře, stolní desky, postele a matrace, přepravky a palety nekovové, vše výše uvedené v rámci třídy 20; (24) záclony a záclonové látky, závěsy a závěsové látky, potahy a potahové látky, ubrusy a přehozy a jiné textilní interiérové a textilní zboží nezařazené v jiných třídách, tkaniny s výjimkou tkanin zařazených ve třídách 22 a 26, pokrývky včetně cestovních pokrývek, ložní prádlo, tapety textilní; (27) koberce, krytiny podlahové, linoleum, rohože, koupelnové předložky, protiskluzné rohože, tapety, umělé trávníky, tapety papírové, sisalové, se skleněnými vlákny, stropní a stěnové obklady plastové, obkladové koberce; (37) montáž interiérových doplňků, jako odborné zavěšování a aranžování závěsů a záclon, stavební činnost, opravy a odstraňování budov, zednické práce, stavebně-montážní služby, montáž vybavení, stavební informace, stavební dozor, izolační práce, pokrývačské a podlahářské práce, čisticí práce, čištění budov, pronájem stavební a čisticí techniky, opravy nábytku; (40) šití závěsů a textilních doplňků, zejména v anglickém stylu; (42) tvorba designu, poradenská činnost v oblasti aranžování interiérů, průmyslový design, návrhy interiérů a exteriérů, architektura a architektonické poradenství, zkoušky materiálů, kontrola kvality, inženýring, projektová činnost, počítačové programování, počítačová grafika, grafický design.

(511) 19, 20, 24, 27, 37, 40, 42
(210) O-510128

(111) **339789**
(220) 25.03.2013
(151) 13.08.2014
(540)

Jablonecká jablkovice

(592) Slovní
(730) Statutární město Jablonec nad Nisou, Mírové náměstí 19, Jablonec nad Nisou, 46751, CZ
(740) RETROPATENT s.r.o., Dobiášova 1246/29, Liberec, Liberec VI-Rochlice, 46006
(510) (41) výchova, vzdělávání, zábava, sportovní a kulturní aktivity.
(511) 41
(210) O-502926

(111) **339790**
(220) 25.03.2013
(151) 13.08.2014
(540)

Jablkovice z Jablonce

(592) Slovní
(730) Statutární město Jablonec nad Nisou, Mírové náměstí 19, Jablonec nad Nisou, 46751, CZ
(740) RETROPATENT s.r.o., Dobiášova 1246/29, Liberec, Liberec VI-Rochlice, 46006
(510) (41) výchova, vzdělávání, zábava, sportovní a kulturní aktivity.
(511) 41
(210) O-502927

(111) **339857**
(220) 13.11.2013
(151) 13.08.2014
(540)

Karlův běh

(592) Slovní
(730) LK Slovan K.Vary z.s., Dr. Davida Bechera 1009/18, Karlovy Vary, 36001, CZ
(510) (41) sportovní akce.
(511) 41
(210) O-509147

(111) **340319**
(220) 08.02.2013
(151) 10.09.2014
(540)



(594) Kombinovaná
(591) Barevná
(730) International Data Group, Inc., 5 Speen Street, Framingham, MA, US
(740) Traplová Hakr Kubát, advokátní a patentová kancelář, Mgr. Jana Šuranová Traplová, advokátka, Přístavní 531/24, Praha 7, Holešovice, 17000
(510) (9) přístroje a nástroje vědecké, elektronické, fotografické, filmové, přístroje pro záznam, převod, reprodukci zvuku nebo obrazu, přístroje pro zpracování informací a počítače, osobní počítače, mikropočítače, periferní zařízení, adaptéry k počítačům, náhradní díly k počítačům, disketové pohony, diskové jednotky, řadiče diskových jednotek, modemy, počítačové klávesnice, číslíkové klávesnice pro počítače, čtecí zařízení nosičů dat, paměťové kazety s vnějším pohonem disků a napájením, přenosná pouzdra pro počítače, programové magnetické diskety, návody a příručky pro uživatele v elektronické podobě prodávané současně s počítačem, paměťové pohony disků s permanentní pamětí, počítačové ukazovací

přístroje, zejména myš, pera a kulové ovládače, počítačové tiskárny a řadiče, karty pro rozhraní, kazety pro počítačové tiskárny a faksimilové přístroje, pohon diskových paměťových systémů pro osobní počítače, řadiče rozhraní počítačových sítí, počítačové programy pro inicializování a sestavování počítače, nosiče zvukových, obrazových a datových záznamů, počítačové hry, software všeho druhu, databázové produkty a publikace v elektronické podobě, elektronické datové a informační sítě, firemní informační systémy, systémy pro on-line služby, tisková řešení, bezpečnostní software; (16) servisní informační zprávy, manuály pro software - vše v rámci této třídy, příručky a návody pro uživatele prodávané současně s počítačem, tiskoviny periodické i neperiodické, servisní bulletiny a údržbářské servisní příručky, tiskoviny všeho druhu - periodické i neperiodické publikace; (35) průzkum trhu, reklama, obchodní informační služby pro uživatele a obchodníky s počítačovými díly, obchodní poradenství v oblasti managementu a řízení podniků, lidských zdrojů, obchodu, marketingu a informačních systémů, automatizované zpracování dat; (38) šíření informací veřejnými datovými sítěmi, např. Internetem; (41) vydavatelská činnost a služby v oblasti vydávání textů, s výjimkou reklamních nebo náborových, pořádání školicích kursů, školení a seminářů v oblasti výpočetní techniky.

(511) 9, 16, 35, 38, 41
(210) O-501722

(111) **340323**
(220) 20.06.2013
(151) 10.09.2014
(540)

HIKOR

(592) Slovní
(730) PF NÁBYTEK spol. s r.o., Bilina 30, Bernartice - Veselíčko, 39843, CZ
(740) POLÁČEK a kol. patentoprávní a známková kancelář, Ing. Jiří Poláček, Dominikánská 6, Plzeň, 30112
(510) (19) dřevěné obložení, dřevo opracované, dveře a zárubně nekovové, dřevo stavební, okna, rámy a okenice nekovové, parkety, podlahy a prahy dveřní nekovové; (20) bambus, boudy pro domácí zvířata, části nábytku ze dřeva, nábytek bytový a kancelářský, gauče, hmoždinky nekovové, kádě nekovové, kolébky, koše, křesla, lavičky, lehátka skládací, lenošky, matrace, násady na náradí nekovové, obrazové lišty a rámy, ošatky, pohovky, police, polštáře, ponky, posteje, prádelníky, prkénka na maso, proutěné zboží, ratan, rukojeti na náradí nekovové, sláma pletená s výjimkou rohoží, slavníky, stoličky a stoly, stojany spadající do této třídy, truhlářské umělecké výrobky, tyče záclonové, tácky k rostlinám nekovové, žebříky nekovové, židle; (24) bavlněné látky, barchet, brokát, cestovní příkrývky, damašek, flanel, flauš, hedvábí, jutový textil, kaliko, kanava, kapesníky látkové, kartoun, krep, látky, ložní pokrývky a příkrývky, ložní prádlo, lůžkoviny, manšestry, matracovina, moskytiéry, nábytkové potahy, záclony, plátno, plst spadající do této třídy, podšívky, potahy na nábytek z textilních materiálů, prádlo ložní a stolní, prostěradla, povlečení, přehozy, pytlovina, rolety textilní, ručníky textilní, samet, spací pytle, sukno, sypkovina, taft, textilie (materiály), rolety, tkaniny, tyl, úplety, vlaječky (ne z papíru), záclonovina; (37) čalounění, čalounické opravy, restaurování nábytku.

(511) 19, 20, 24, 37
(210) O-505423

(111) **341026**
(220) 23.08.2013
(151) 08.10.2014
(540)

**UM
PR
UM**

- (594) Slovní grafická
(730) **Vysoká škola uměleckoprůmyslová v Praze**, nám. Jana Palacha 80, Praha 1, 11693, CZ
(510) (16) publikace, tiskoviny, periodické a neperiodické publikace, učební a vyučovací pomůcky, s výjimkou přístrojů; (35) propagační a reklamní činnost, pořádání výstav k reklamním a obchodním účelům; (41) vyučovací a vzdělávací činnost, pořádání kurzů a školení, pořádání seminářů a konferencí, nakladatelství, kulturní aktivity, pořádání výstav ke kulturním a výchovným účelům, poskytování odborného poradenství v oblasti umění, umělecké grafiky a vzdělávání; (42) vědecký a průmyslový výzkum, poskytování odborného poradenství v oblasti designu, architektury a počítačové grafiky.
(511) 16, 35, 41, 42
(210) O-506996

(111) **341539**
(220) 05.06.2013
(151) 29.10.2014
(540)

**SMART
plus**

- (594) Kombinovaná
(591) Barevná
(730) **DEK a.s.**, Tiskařská 257/10, Praha 10, Malešice, 10800, CZ
(510) (9) veškeré počítačové programy a software bez ohledu na záznamová média nebo prostředky šíření, tj. software nahraný na magnetických médiích nebo stažený ze vzdálené počítačové sítě; (37) inženýrská činnost v oblasti stavebnictví, a to poskytování informací o údržbě a opravách v oblasti stavebnictví a konzultace v rámci této třídy v oblasti stavebnictví; (41) vzdělávací a výchovná činnost, včetně rekvalifikací; (42) vědecké a technologické služby a související výzkum a projektování, analytické a výzkumné služby v průmyslu, navrhování a vývoj počítačového hardwaru a softwaru.
(511) 9, 37, 41, 42
(210) O-504987

(111) **341678**
(220) 31.07.2013
(151) 05.11.2014
(540)

AQUAHEALING

- (592) Slovní
(730) **Havelková Darja Mgr.**, Nepomuk 24, Rožmitál pod Třemšínem, 26242, CZ
(510) (38) počítačová komunikace, přenos zpráv a obrazových informací pomocí počítače.

(511) 38
(210) O-504018

(111) **341745**
(220) 03.01.2014
(151) 05.11.2014
(540)

AIGER

- (594) Kombinovaná
(591) Barevná
(730) **AIGER s.r.o.**, Dojetřice 32, Sázava, 28506, CZ
(510) (1) chemické výrobky pro zemědělství, zahradnictví a lesnictví, zvláště přípravky na ochranu rostlin, chemické výrobky pro průmysl zvláště hydraulické, brzdové, chladiče a nemrznoucí kapaliny pro automobily a motocykly; (3) kapaliny na mytí skel do ostřikovačů vozidel, kosmetika, mycí pasty, ochranné krémy, kosmetické přípravky, přípravky prací a přípravky čistící, přípravky bělicí, přípravky pro odmašťování a broušení, přípravky leštící, přípravky pro vykuřování, brusivo; (4) průmyslové oleje a tuky, vodou ředitelné emulzní oleje, řezné a tvářecí oleje, antikorozní a odmašťovací kapaliny, antikorozní a mazací spreje, výrobky pro pohlcování, zavlažování a vázání prachu; (7) pásové pily elektrické, elektrické stroje určené k obrábění materiálů a k dělení materiálů, nářadí a přístroje poháněné motorem, elektrické svářečské zařízení, sekačky na trávu (stroje), kotoučové pily, sběrače oleje (stroje); (8) pilové pásy na dělení kovů, vzácných kovů, slitin, litých kovů, pilové pásy na dělení stavebních materiálů, porobetonu, dřeva, pneumatik, kabelů, skla, kamene, ruční nástroje pro třískové obrábění kovů z nástrojové oceli, bimetalické, tvrdokovové a diamantové, polotovary pilových pásů, ruční nástroje a nářadí, zahradnické nářadí (ruční); (9) refraktometry; (11) plastové modulární vedení olejů k místu obrábění, směšovače, pumpy (tepelná čerpadla), odsávací zařízení; (16) filtrační papíry; (35) propagační činnost s výjimkou veškeré činnosti týkající se tabákového průmyslu, reklama s výjimkou reklamy týkající se tabákového průmyslu, pomoc při řízení obchodní činnosti, obchodní administrativa, kancelářské práce, výstavy komerční nebo reklamní nebo propagační, předvádění zboží prostřednictvím Internetu nebo katalogu nebo výstav za účelem reklamy a/nebo prodeje s výjimkou předvádění týkajícího se tabákového průmyslu, přeskupování a shromažďování (kromě dopravy) různých výrobků pro třetí osoby za účelem umožnit spotřebiteli pohodlně vybrat a prohlížet a kupovat (kromě přepravy) prostřednictvím katalogu a/nebo Internetu a/nebo zásilkového prodeje s výjimkou přeskupování a shromažďování týkajícího se tabákového průmyslu, zásilkový prodej zboží s výjimkou prodeje týkajícího se tabákového průmyslu, maloobchodní nebo velkoobchodní prodej výrobků zařazených ve tř. 1-34 s výjimkou prodeje týkajícího se tabákového průmyslu, velkoobchodní a maloobchodní služby týkající se stavebních, kutilských a zahradních výrobků, také přes Internet; (37) servisní, montážní a opravárenské činnosti s výjimkou činnosti týkající se veškerých strojů pro tabákový průmysl, servis, montáž a opravy průmyslových strojů a zařízení s výjimkou servisu, montáže a oprav týkajících se veškerých strojů pro tabákový průmysl, opravy motorů a pohonů, servis, montáž a opravy technologických průmyslových celků s výjimkou servisu, montáže a oprav týkajících se veškerých strojů pro tabákový průmysl, servis, montáž a opravy elektrických a elektronických přístrojů a zařízení s výjimkou servisu, montáže a oprav týkajících se veškerých strojů pro tabákový průmysl, ostření; (40) zpracování a úprava materiálů, obrábění, kovoobrábění, elektroerozivní hloubení, kovářství, odlévání, kalení a popouštění kovů, pokovování, poniklování, pozlacování, stříbření, elektrolytické pokovování, galvanizace, chromování, kadmiování, spojování kovů - svařování, letování, pájení, plátování, informace o zpracování a úpravě materiálů, poradenská činnost ve slévárenství.
(511) 1, 3, 4, 7, 8, 9, 11, 16, 35, 37, 40
(210) O-510339

(111) **341872**
(220) 03.01.2014
(151) 12.11.2014
(540)

AIGER

(592) Slovní
(730) **AIGER s.r.o.**, Dojetřice 32, Sázava, 28506, CZ
(510) (1) chemické výrobky pro zemědělství, zahradnictví a lesnictví, zvláště přípravky na ochranu rostlin, chemické výrobky pro průmysl zvláště hydraulické, brzdové, chladicí a nemrznoucí kapaliny pro automobily a motocykly; (3) kapaliny na mytí skel do ostříkovačů vozidel, kosmetika, mycí pasty, ochranné krémy, kosmetické přípravky, přípravky prací a přípravky čistící, přípravky bělicí, přípravky pro odmašťování a broušení, přípravky leštící, přípravky pro vykuřování, brusivo; (4) průmyslové oleje a tuky, vodou ředitelné emulzní oleje, řezné a tvářecí oleje, antikorozi a odmašťovací kapaliny, antikorozi a mazací spreje, výrobky pro pohlcování, zavlažování a vázání prachu; (7) pásové pily elektrické, elektrické stroje určené k obrábění materiálů a k dělení materiálů, nářadí a přístroje poháněné motorem, elektrické svářečské zařízení, sekačky na trávu (stroje), kotoučové pily, sběrače oleje (stroje); (8) pilové pásy na dělení kovů, vzácných kovů, slitin, litých kovů, pilové pásy na dělení stavebních materiálů, porobetonu, dřeva, pneumatik, kabelů, skla, kamene, ruční nástroje pro třískové obrábění kovů z nástrojové oceli, bimetalické, tvrdokovové a diamantové, polotovary pilových pásů, ruční nástroje a nářadí, zahradnické nářadí (ruční); (9) refraktometry; (11) plastové modulární vedení olejů k místu obrábění, směšovače, pumpy (tepelná čerpadla), odsávací zařízení; (16) filtrační papíry; (35) propagační činnost s výjimkou veškeré činnosti týkající se tabákového průmyslu, reklama s výjimkou reklamy týkající se tabákového průmyslu, pomoc při řízení obchodní činnosti, obchodní administrativa, kancelářské práce, výstavy komerční nebo reklamní nebo propagační, předvádění zboží prostřednictvím Internetu nebo katalogu nebo výstav za účelem reklamy a/nebo prodeje s výjimkou předvádění týkajícího se tabákového průmyslu, přeskupování a shromažďování (kromě dopravy) různých výrobků pro třetí osoby za účelem umožnit spotřebiteli pohodlně vybrat a prohlížet a kupovat (kromě přepravy) prostřednictvím katalogu a/nebo Internetu a/nebo zásilkového prodeje s výjimkou přeskupování a shromažďování týkajícího se tabákového průmyslu, zásilkový prodej zboží s výjimkou prodeje týkajícího se tabákového průmyslu, maloobchodní nebo velkoobchodní prodej výrobků zařazených ve tř. 1-34 s výjimkou prodeje týkajícího se tabákového průmyslu, velkoobchodní a maloobchodní služby týkající se stavebních, kutilských a zahradních výrobků, také přes Internet; (37) servisní, montážní a opravárenské činnosti s výjimkou činnosti týkající se veškerých strojů pro tabákový průmysl, servis, montáž a opravy průmyslových strojů a zařízení s výjimkou servisu, montáží a oprav týkajících se veškerých strojů pro tabákový průmysl, opravy motorů a pohonů, servis, montáž a opravy technologických průmyslových celků s výjimkou servisu, montáží a oprav týkajících se veškerých strojů pro tabákový průmysl, servis, montáž a opravy elektrických a elektronických přístrojů a zařízení s výjimkou servisu, montáží a oprav týkajících se veškerých strojů pro tabákový průmysl, ostření; (40) zpracování a úprava materiálů, obrábění, kovoobrábění, elektroerozivní hloubení, kovářství, odlévání, kalení a popouštění kovů, pokovování, poniklování, pozlacení, stříbření, elektrolytické pokovování, galvanizace, chromování, kadmiování, spojování kovů - svařování, letování, pájení, plátování, informace o zpracování a úpravě materiálů, poradenská činnost ve slévárenství.

(511) 1, 3, 4, 7, 8, 9, 11, 16, 35, 37, 40
(210) O-510342

(111) **342368**
(220) 20.11.2013
(151) 03.12.2014
(540)



(594) Kombinovaná
(730) **Gebauer Lubomír**, Husova 24, Poděbrady, 29001, CZ
(510) (21) sklenice; (32) pivo, nealkoholické nápoje; (35) reklamní propagace.
(511) 21, 32, 35
(210) O-509359

(111) **342369**
(220) 20.11.2013
(151) 03.12.2014
(540)



(594) Kombinovaná
(730) **Gebauer Lubomír**, Husova 24, Poděbrady, 29001, CZ
(510) (21) sklenice; (32) pivo, nealkoholické nápoje, minerální vody, šumivé nápoje, sirupy a ovocné šťávy; (33) alkoholické nápoje; (35) reklamní propagace.
(511) 21, 32, 33, 35
(210) O-509360

(111) **343156**
(220) 07.05.2013
(151) 31.12.2014
(540)



(594) Kombinovaná
(730) **Pivovary CZ Group a. s.**, Komenského 3622/33a, Přerov, Přerov I-Město, 75002, CZ
(740) Čermák a spol., JUDr. Karel Čermák Ph.D., LL.M., advokát, Eliškova Peškové 735/15, Praha 5, Smíchov, 15000
(510) (35) propagační a reklamní činnost, obchodní poradenství, organizování výstav (komerčních nebo reklamních), počítačové databáze (překlad informací nebo systemizace informací), pronájem prodejních automatů; (43) služby rychlého občerstvení - automaty, bufety, zásobování (catering).
(511) 35, 43
(210) O-504206

(111) **344144**
(220) 30.08.2013
(151) 11.02.2015

(540) **PRÁCE V HLINĚNÉM POLI**

(592) Slovní
(730) **Součková Petra Mgr.**, Na Hanspaulce 1383/3, Praha 6, Dejvice, 16000, CZ
(510) (41) vydávání knih, organizování a vedení seminářů, praktický výcvik, služby poskytované školami (vzdělávání), školení, vyučování, zveřejňování textů (kromě reklamních), vydávání textů, vzdělávání, výchovný výcvik, výuka a pořádání kurzů pro duševní a fyzický rozvoj v oblasti haptiky, pořádání vzdělávacích akcí pro rodiče zaměřených na řešení výchovných nebo jiných problémů souvisejících s péčí o děti, práce s keramickou hlinou (kurzy); (42) vědecký výzkum v oblasti arteterapie; (44) služby psychologa, služby v oblasti logopedie, terapeutické služby, zdravotní poradenství, služby v oblasti zvládnání stresu, individuální terapie, léčebná sociální terapie, provozování poradenských služeb v oblasti psychoterapie, psychohygiene a odbourávání stresu, arteterapie, arteterapeutická činnost (léčba výtvarným uměním), poradenství a služby v oboru arteterapie (léčba uměním), poskytování zdravotní a psychologické péče dětem i jejich rodičům.
(511) 41, 42, 44
(210) O-507173

(111) **345064**
(220) 07.05.2013
(151) 01.04.2015
(540)

Z COLA

(592) Slovní
(730) **Pivovary CZ Group a. s.**, Komenského 3622/33a, Přerov, Přerov I-Město, 75002, CZ
(740) Čermák a spol., JUDr. Karel Čermák Ph.D., LL.M., advokát, Elišky Peškové 735/15, Praha 5, Smíchov, 15000
(510) (32) minerální vody, šumivé nápoje a jiné nápoje nealkoholické, nápoje a šťávy ovocné, sirupy a jiné přípravky k zhotovování nápojů; (35) propagační a reklamní činnost, obchodní poradenství, organizování výstav (komerčních nebo reklamních), počítačové databáze (překlad informací nebo systemizace informací), pronájem prodejních automatů; (43) služby rychlého občerstvení - automaty, bufety, zásobování (catering).
(511) 32, 35, 43
(210) O-504205

(111) **347958**
(220) 24.09.2013
(151) 19.08.2015
(540)

Ekologický právní servis

(592) Slovní
(730) **Frank Bold Society, z.s.**, Údolní 567/33, Brno, Brno-město, 60200, CZ
(510) (9) databáze právních rad, publikací a analýz zveřejněná on-line na Internetu; (16) dokumenty, etikety, vyjma textilních, hlavičkový papír, fólie na balení, fotografie, tištěné grafiky, kalendáře, knihy, kancelářské potřeby, vyjma nábytku, manuály tištěné, noviny, papír, malířská plátna, podložky (psací), pohlednice, pořadače, prospekty, příručky, razítka, plakáty, obálky, obaly spadající do této třídy, poutače z papíru nebo lepenky, tištěné publikace, ročenky, papírové štítky, formuláře, tikety, tiskoviny; (35) reklama, propagace, marketing, marketingové a reklamní kampaně, psaní, zpracovávání, vydávání, aktualizování a rozšiřování reklamních, inzertních

a propagačních textů, vydávání a rozšiřování reklamních materiálů, marketingové a mediální poradenství, vyhledávání sponzorů, styky s veřejností (public relations), reklama on-line v počítačové síti, propagace služeb v jakémkoli médiu; (38) zaslání zpráv a výzev přes jakékoli médium, přenos zpráv a obrázků pomocí počítačů, elektronická pošta, provozování a poskytování internetových diskusních fór a on-line fór, služby elektronické nástěnky, provozování a poskytování stránky na sociální síti, provozování a poskytování soukromé sociální sítě, provozování a poskytování informačních webových stránek, vše v rámci této třídy; (41) vyučování, vzdělávání, poskytování vzdělávacích informací, psaní, vydávání a zveřejňování a šíření textů, s výjimkou reklamních nebo náborových, psaní a vydávání knih, vydávání a poskytování elektronických on-line publikací, manuálů a časopisů, tvorba a provozování e-learningu, plánování, pořádání, organizování a vedení školení, seminářů, večírků, konferencí, vzdělávacích soutěží a pracovních setkání, reportéřské služby, výroba a provozování představení divadelních nebo jiných představení (larp); (45) právnícké komerční služby, právní poradenství poskytované fyzickým osobám a právníckým osobám.

(511) 9, 16, 35, 38, 41, 45
(210) O-507782

(111) **349712**
(220) 24.07.2013
(151) 25.11.2015
(540)

DEK

(592) Slovní
(730) **DEK a.s.**, Tiskařská 257/10, Praha 10, Malešice, 10800, CZ
(510) (16) papír, výrobky z papíru, periodické a neperiodické publikace, časopisy, brožury, fotografie, informační produkty na papírových nosičích, letáky, plakáty, data a databáze na papírových nosičích, tištěné manuály, reklamní, propagační a užitkové výrobky z papíru, kupř. pohlednice, dopisní papíry, obálky, přání, kalendáře, samolepky, obtisky, vystřihovánky, kartičky, balící papír, tašky, sešity, skicáky; (25) pracovní, sportovní a neformální oděvy, zejména čepice, pásky, vázanky, šály, kloboučnické zboží, polokošile, šortky, tenké tepláky, trička, manžety (textilní náramky) (součást oděvů), saka, vesty, rukavice, palečnice, oblečení do deště, kombinézy, ponožky, obuv.
(511) 16, 25
(210) O-506288

(111) **360073**
(220) 16.04.2013
(151) 24.05.2017
(540)

ALTUM VILLARE

(592) Slovní
(730) **MHCS**, 9, avenue de Champagne, Epernay, 51200, FR
(740) Traplová, Hakr, Kubát, advokátní a patentová kancelář, Mgr. Jana Šuranová Traplová, advokátka, Přístavní 24, Praha 7, 17000
(510) (33) alkoholické nápoje (s výjimkou piva), jablečné mošty (s alkoholem) - cidery, digestiva (likéry a lihoviny), vína, lihoviny, alkoholové výtažky nebo esence, vína s registrovaným označením původu Champagne, šumivá vína.
(511) 33
(210) O-533662

Zániky ochranných známek uplynutím doby platnosti

Kapitola obsahuje údaje o ochranných známkách, které zanikly uplynutím doby platnosti podle ustanovení § 29 odst. 1 zákona č. 441/2003 Sb.

Číslo zápisu (111)	Číslo přihlášky (210)	Datum zániku (141)
109732	26784	18.07.2022
161190	46315	19.07.2022
161239	46310	18.07.2022
165191	52755	20.07.2022
175926	70346	17.07.2022
176412	70372	20.07.2022
176600	70285	15.07.2022
176603	70368	17.07.2022
176823	70406	21.07.2022
176886	70333	17.07.2022
176923	70314	17.07.2022
177094	70235	15.07.2022
177537	70297	16.07.2022
177539	70328	17.07.2022
177753	70347	17.07.2022
177773	70401	20.07.2022
179121	70363	17.07.2022
179482	70367	17.07.2022
180060	70370	17.07.2022
181807	70376	20.07.2022
182326	70350	17.07.2022
182327	70265	15.07.2022
182328	70264	15.07.2022
182329	70263	15.07.2022
183013	70432	21.07.2022
184020	70246	15.07.2022
187325	70408	21.07.2022
187326	70409	21.07.2022
188452	70402	20.07.2022
188453	70403	20.07.2022
250607	181900	16.07.2022
250612	182046	22.07.2022
251164	182033	22.07.2022
252096	181983	19.07.2022
252801	181835	15.07.2022
252802	181836	15.07.2022
252806	181843	15.07.2022
252807	181845	15.07.2022
252808	181846	15.07.2022
252809	181847	15.07.2022
252814	181897	16.07.2022
252823	181966	18.07.2022
252824	181967	18.07.2022
252826	182023	22.07.2022
253498	181861	15.07.2022
253504	181872	15.07.2022
253508	181876	16.07.2022
253509	181890	16.07.2022
253526	181937	17.07.2022

Číslo zápisu (111)	Číslo přihlášky (210)	Datum zániku (141)
253527	181939	17.07.2022
253529	181971	18.07.2022
253531	181976	19.07.2022
253532	181977	19.07.2022
253533	181978	19.07.2022
253545	182065	22.07.2022
253546	182067	22.07.2022
253547	182068	22.07.2022
253553	182092	23.07.2022
253554	182096	23.07.2022
253555	182097	23.07.2022
253559	182109	24.07.2022
253562	182119	24.07.2022
254421	181943	18.07.2022
254423	181946	18.07.2022
254432	182069	22.07.2022
254433	182070	22.07.2022
254435	182080	23.07.2022
254439	182095	23.07.2022
254441	182111	24.07.2022
254442	182112	24.07.2022
254447	182121	24.07.2022
255008	181899	16.07.2022
255010	181905	17.07.2022
255011	181906	17.07.2022
255013	181921	17.07.2022
255015	181931	17.07.2022
255016	181932	17.07.2022
255718	181825	15.07.2022
255719	181826	15.07.2022
255720	181850	15.07.2022
255721	181859	15.07.2022
255725	181882	16.07.2022
255731	182029	22.07.2022
255732	182030	22.07.2022
255735	182035	22.07.2022
255737	182066	22.07.2022
255739	182093	23.07.2022
256492	181884	16.07.2022
256494	181945	18.07.2022
256496	181988	19.07.2022
256497	182039	22.07.2022
258794	181942	18.07.2022
258796	182037	22.07.2022
258797	182085	23.07.2022
258799	182140	25.07.2022
260217	181852	15.07.2022
260218	181853	15.07.2022
260219	182012	19.07.2022

Číslo zápisu (111)	Číslo přihlášky (210)	Datum zániku (141)
266628	182077	23.07.2022
271531	181870	15.07.2022
328853	496692	16.07.2022
329412	496699	16.07.2022
329413	496703	16.07.2022
329416	496782	19.07.2022
329417	496783	19.07.2022
329423	496944	25.07.2022
329533	496921	24.07.2022
329534	496928	25.07.2022
329673	496892	24.07.2022
329756	496722	17.07.2022
329758	496726	17.07.2022
329760	496756	18.07.2022
329762	496760	18.07.2022
329763	496762	18.07.2022
329764	496781	19.07.2022
329767	496891	24.07.2022
329770	496903	24.07.2022
329771	496904	24.07.2022
329772	496905	24.07.2022
329879	496723	17.07.2022
329882	496765	18.07.2022
330095	496812	20.07.2022
330096	496843	20.07.2022
330099	496853	20.07.2022
330100	496854	20.07.2022
330101	496882	23.07.2022
330102	496884	23.07.2022
330224	496711	16.07.2022
330225	496712	16.07.2022
330226	496737	17.07.2022
330228	496889	24.07.2022
330370	496729	17.07.2022
330375	496742	17.07.2022
330376	496743	17.07.2022
330379	496836	20.07.2022
330380	496837	20.07.2022
330381	496839	20.07.2022
330382	496840	20.07.2022
330383	496842	20.07.2022
330385	496876	23.07.2022
330386	496879	23.07.2022
330387	496890	24.07.2022
330477	496746	17.07.2022
330479	496813	20.07.2022
330480	496814	20.07.2022
330482	496880	23.07.2022
330556	496748	17.07.2022

Číslo zápisu (111)	Číslo přihlášky (210)	Datum zániku (141)
330557	496776	19.07.2022
330560	496927	25.07.2022
330618	496815	20.07.2022
330619	496817	20.07.2022
330620	496831	20.07.2022
330743	496735	17.07.2022
330747	496952	25.07.2022
330957	496698	16.07.2022
330961	496827	20.07.2022
330962	496828	20.07.2022
330969	496948	25.07.2022
331106	496811	20.07.2022

Číslo zápisu (111)	Číslo přihlášky (210)	Datum zániku (141)
331574	496893	24.07.2022
331706	496793	19.07.2022
331707	496799	19.07.2022
331708	496946	25.07.2022
331860	496795	19.07.2022
331861	496796	19.07.2022
331864	496907	24.07.2022
331866	496912	24.07.2022
331869	496940	25.07.2022
331871	496947	25.07.2022
332003	496841	20.07.2022
332004	496869	23.07.2022

Číslo zápisu (111)	Číslo přihlášky (210)	Datum zániku (141)
332641	496749	18.07.2022
332642	496750	18.07.2022
332643	496751	18.07.2022
333027	496731	17.07.2022
335122	496838	20.07.2022
335952	496922	24.07.2022
337590	496763	18.07.2022
338899	510905	18.07.2022
341015	496775	18.07.2022
341972	496794	19.07.2022
343844	496766	18.07.2022
351701	496771	18.07.2022

Úpravy znění/vyobrazení ochranných známek a seznamu výrobků a služeb

Kapitola obsahuje údaje o ochranných známkách, u kterých na žádost vlastníka ochranné známky došlo v souladu s ustanovením § 27 zákona č.441/2003 Sb. k úpravě ve znění, vyobrazení nebo seznamu výrobků a služeb, pokud tato změna uvádí údaje v ochranné známce do souladu se skutečností, aniž by se tím ochranná známka zásadně změnila. Kapitola dále obsahuje údaje o ochranných známkách, jejichž zápis byl obnoven pouze pro některé z výrobků a služeb v souladu s ustanovením §29 zákona č. 441/2003 Sb.

(111) 182687

(510) Nitě, přize, kusové tkaniny..

(511) 24

(111) 395568

(510) (35) administrativní služby, řízení obchodní činnosti a obchodní administrativy, provádění studií proveditelnosti obchodů, zpracování, systematizace a správa dat, distribuce a šíření reklamních materiálů (letáků, prospektů, tištěných materiálů, vzorků), reklamní, marketingové a propagační služby, příprava a prezentace audiovizuálních ukázek pro reklamní účely, prezentace zboží k propagačním účelům, prezentace zboží a služeb elektronickou cestou, také v rámci služeb takzvaného teleshoppingu a homeshoppingu, všechny uvedené služby v oblasti finančních technologií a finančních služeb; (36) nezávislé poradenství vztahující se k finančnímu plánování, investiční služby, poskytování finančního poradenství, obchody s cennými papíry a komoditami, burzovní makléřství, administrativní služby v oblasti investic, makléřské služby, finanční makléřství, provádění bezhotovostního platebního styku, finanční převody a transakce a platební služby, poskytování cenových informací o podílových fondech, kapitálové investice, podílové fondy, správa fondů, finanční správa fondů, zahraniční finanční fondy, správa investičních fondů, management podílových fondů, správa podílových fondů; (41) služby grafické úpravy, nikoliv k reklamním účelům, školicí kurzy strategického plánování v oblasti reklamy, propagace, marketingu a obchodu, školení v oblasti vztahů s veřejností (public relations), zvuková, obrazová a multimediální produkce a fotografie, vzdělávací a školicí služby, všechny uvedené služby v oblasti finančních technologií a finančních služeb; (42) vědecké a technologické služby, počítačem podporovaná průmyslová analýza, vědecký a průmyslový výzkum, průmyslový a grafický design, služby testování, služby ověřování a služby kontroly kvality, navrhování a vývoj počítačového hardwaru a softwaru, vědecké a technologické projektování, navrhování matematických modelů, všechny uvedené služby v oblasti finančních technologií a finančních služeb.

(511) 35, 36, 41, 42

(111) 395569

(510) (35) administrativní služby, řízení obchodní činnosti a obchodní administrativy, provádění studií proveditelnosti obchodů, zpracování, systematizace a správa dat, distribuce a šíření reklamních materiálů (letáků, prospektů, tištěných materiálů, vzorků), reklamní, marketingové a propagační služby, příprava a prezentace audiovizuálních ukázek pro reklamní účely, prezentace zboží k propagačním účelům, prezentace zboží a služeb elektronickou cestou, také v rámci služeb takzvaného teleshoppingu a homeshoppingu, všechny uvedené služby v oblasti finančních technologií a finančních služeb; (36) nezávislé poradenství vztahující se k finančnímu plánování, investiční služby, poskytování finančního poradenství, obchody s cennými papíry a komoditami, burzovní makléřství, administrativní služby v oblasti investic, makléřské služby, finanční makléřství, provádění bezhotovostního platebního styku, finanční převody a transakce a platební služby, poskytování cenových informací o podílových fondech, kapitálové investice, podílové fondy, správa fondů, finanční správa fondů, zahraniční finanční fondy, správa investičních fondů, management podílových fondů, správa podílových fondů; (41) služby grafické úpravy, nikoliv k reklamním účelům, školicí kurzy strategického plánování v oblasti reklamy, propagace, marketingu a obchodu, školení v oblasti vztahů s veřejností (public relations), zvuková, obrazová a multimediální produkce a fotografie, vzdělávací a školicí služby, všechny uvedené služby v oblasti finančních technologií a finančních služeb; (42) vědecké a technologické služby, počítačem podporovaná průmyslová analýza, vědecký a průmyslový výzkum, průmyslový a grafický design, služby testování, služby ověřování a služby kontroly kvality, navrhování a vývoj počítačového hardwaru a softwaru, vědecké a technologické projektování, navrhování matematických modelů, všechny uvedené služby v oblasti finančních technologií a finančních služeb.

(511) 35, 36, 41, 42

Změny vlastníků ochranných známek

Kapitola obsahuje údaje o ochranných známkách, které byly převedeny nebo přešly ve smyslu ustanovení § 15 odst. 1, 2 a § 16 zákona č. 441/2003 Sb. na jiného vlastníka v rozsahu všech zapsaných výrobků nebo služeb. Kapitola obsahuje také údaje o zajišťovacích převodech.

Číslo zápisu (111)	Dřívější vlastník (770)	Nynější vlastník (730)	S účinností od (580)
335922	Outcomm s.r.o., Revoluční 725/11, Praha 1 - Staré Město, 11000, CZ	TORSION Invest a.s., K Brance 1171/11, Praha 5, Stodůlky, 15500, CZ	14.02.2023
336152	Jiří Jakoubek, V Jahodách 77, Praha 4 - Kunratice, 14800, CZ Ing. Václav Jakoubek, Na Terasě 67, Hodkovice, 25241, CZ	Jakoubek Jiří, Na Terasě 67, Zlatníky-Hodkovice, Hodkovice, 25241, CZ	09.02.2023
338131	Yes gastro s.r.o., Ginzova 3240/1, Praha 10, Záběhlice, 10600, CZ	OK Gastro servis s.r.o., U plynárny č. ev. 412/101, Praha 10, Michle, 10100, CZ	13.02.2023
362019	ACR-BOHEMIA, spol. s r.o., Novákova 1328, Mladá Boleslav, Mladá Boleslav III, 29301, CZ	ACR-ENGINEERING, spol. s r.o., Blahoslavova 72/4, Přerov, Přerov I-Město, 75002, CZ	09.02.2023
365322	LOS DEGUA LIMITED, ink.HK 2309372, 26/F Beautiful Group Tower 77, Connaught Road Central, HK, Hong Kong, CN	ZAFERRON s.r.o., Tvrdého 783/4, 010 01 Žilina, SK	13.02.2023
365323	LOS DEGUA LIMITED, ink.HK 2309372, 26/F Beautiful Group Tower 77, Connaught Road Central, HK, Hong Kong, CN	ZAFERRON s.r.o., Tvrdého 783/4, 010 01 Žilina, SK	13.02.2023
372113	Klement Miroslav, Nýřanská 1291/32, Plzeň, Bolevec, 32300, CZ	BAGSY PIZZA s.r.o., Fibichova 891/3, Plzeň, Bolevec, 32300, CZ	08.02.2023

Změny v údajích o vlastnících ochranných známek

Kapitola obsahuje ochranné známky, u kterých byla v rejstříku ochranných známek vyznačena změna v údajích o vlastnících ve smyslu ustanovení § 27 odst. 2 a 7 zákona č. 441/2003 Sb.

Číslo zápisu (111)	Vlastník (730)	S účinností od (580)
115731	ZBROJOVKA BRNO, s.r.o., Svat. Čecha 1283, Uherský Brod, 68801, CZ	10.02.2023
115842	ZBROJOVKA BRNO, s.r.o., Svat. Čecha 1283, Uherský Brod, 68801, CZ	10.02.2023
115844	ZBROJOVKA BRNO, s.r.o., Svat. Čecha 1283, Uherský Brod, 68801, CZ	10.02.2023
115845	ZBROJOVKA BRNO, s.r.o., Svat. Čecha 1283, Uherský Brod, 68801, CZ	10.02.2023
115849	ZBROJOVKA BRNO, s.r.o., Svat. Čecha 1283, Uherský Brod, 68801, CZ	10.02.2023
115850	ZBROJOVKA BRNO, s.r.o., Svat. Čecha 1283, Uherský Brod, 68801, CZ	10.02.2023
115851	ZBROJOVKA BRNO, s.r.o., Svat. Čecha 1283, Uherský Brod, 68801, CZ	10.02.2023
116176	ZBROJOVKA BRNO, s.r.o., Svat. Čecha 1283, Uherský Brod, 68801, CZ	10.02.2023
155514	UNION CARBIDE CORPORATION, 7501 State Highway, 185 North Seadrift, 77983, TX, US	08.02.2023
155515	UNION CARBIDE CORPORATION, 7501 State Highway, 185 North Seadrift, 77983, TX, US	08.02.2023
165571	ZBROJOVKA BRNO, s.r.o., Svat. Čecha 1283, Uherský Brod, 68801, CZ	10.02.2023
167761	ZBROJOVKA BRNO, s.r.o., Svat. Čecha 1283, Uherský Brod, 68801, CZ	10.02.2023
173072	ZBROJOVKA BRNO, s.r.o., Svat. Čecha 1283, Uherský Brod, 68801, CZ	10.02.2023
186570	TESAS TOP, s.r.o., U Daliborky 520, Nepomuk, 33501, CZ	08.02.2023
189252	OLMA, a.s., Pavelkova 597/18, Olomouc, Holice, 77900, CZ	08.02.2023
195376	Proterial, Ltd., 6-36, Toyosu 5-chome, Tokyo, JP	08.02.2023
197207	RIVA, a.s., U silnice 949/11, Praha 6, Ruzyně, 16100, CZ	13.02.2023
201710	PROFITUBE PROTECH s.r.o., Michálkovičká 2055/86, Ostrava, Slezská Ostrava, 71000, CZ	14.02.2023
204166	ZBROJOVKA BRNO, s.r.o., Svat. Čecha 1283, Uherský Brod, 68801, CZ	10.02.2023
210159	DYNTEC spol. s r.o., Pražská 328, Terežín, 41155, CZ	14.02.2023
217226	ZBROJOVKA BRNO, s.r.o., Svat. Čecha 1283, Uherský Brod, 68801, CZ	10.02.2023
222557	ZBROJOVKA BRNO, s.r.o., Svat. Čecha 1283, Uherský Brod, 68801, CZ	10.02.2023
247143	Zuzaňáková Šárka, Kutinové 1631, Valašské Meziříčí, 75701, CZ	08.02.2023
258484	CEDAR s. r. o., Bendova 538/9, Plzeň, Jižní Předměstí, 30100, CZ	08.02.2023
258489	Hrbek Václav Bc., K Nemocnici 179, Tehovec, 25162, CZ	09.02.2023
259776	Hrdlička Ivo, Krejčího 122/4, Olomouc, Svatý Kopeček, 77900, CZ	14.02.2023
260120	Liberecký kraj, U Jezu 642/2a, Liberec, Liberec IV-Perštýn, 46001, CZ	13.02.2023
260934	Lasák František Ing., Podjárky 484, Dolní Lhota, 74766, CZ	08.02.2023
261304	OLMA, a.s., Pavelkova 597/18, Olomouc, Holice, 77900, CZ	08.02.2023
262349	Kolthofová Eva PhDr., Mgr., Pod Saharou 696, Libčice nad Vltavou, 25266, CZ	09.02.2023
262795	ConocoPhillips Company, 925 N. Eldridge Parkway, Houston, Texas 77079, TX, US	13.02.2023
263115	BIOPREPARÁTY, spol. s r.o., Tylišovská 772/1, Praha 6, Dejvice, 16000, CZ	14.02.2023
264977	ConocoPhillips Company, 925 N. Eldridge Parkway, Houston, Texas 77079, TX, US	13.02.2023
265527	ITS akciová společnost, Vinohradská 2396/184, Praha 3, Vinohrady, 13000, CZ	08.02.2023
265528	ITS akciová společnost, Vinohradská 2396/184, Praha 3, Vinohrady, 13000, CZ	08.02.2023
266662	oXyShop s.r.o., Brodská 570, Příbram, Příbram V-Zdaboř, 26101, CZ	13.02.2023
268448	FRECON, spol. s r.o., Branická 514/140, Praha 4, Braník, 14700, CZ	09.02.2023
268916	Hrbek Václav Bc., K Nemocnici 179, Tehovec, 25162, CZ	09.02.2023
275807	REVITAL SERVIS s.r.o., Vítězné náměstí 577/2, Praha 6, Dejvice, 16000, CZ	09.02.2023
287418	FRECON, spol. s r.o., Branická 514/140, Praha 4, Braník, 14700, CZ	09.02.2023
287869	PROFITUBE PROTECH s.r.o., Michálkovičká 2055/86, Ostrava, Slezská Ostrava, 71000, CZ	14.02.2023
287870	PROFITUBE PROTECH s.r.o., Michálkovičká 2055/86, Ostrava, Slezská Ostrava, 71000, CZ	14.02.2023
293508	ZBROJOVKA BRNO, s.r.o., Svat. Čecha 1283, Uherský Brod, 68801, CZ	10.02.2023
301658	Kitl s.r.o., U Kyselky 1862, Liberec, Liberec XXX-Vratislavice nad Nisou, 46311, CZ	09.02.2023
303721	Kitl s.r.o., U Kyselky 1862, Liberec, Liberec XXX-Vratislavice nad Nisou, 46311, CZ	09.02.2023
316513	ZBROJOVKA BRNO, s.r.o., Svat. Čecha 1283, Uherský Brod, 68801, CZ	10.02.2023
318426	ZBROJOVKA BRNO, s.r.o., Svat. Čecha 1283, Uherský Brod, 68801, CZ	10.02.2023
318709	ZBROJOVKA BRNO, s.r.o., Svat. Čecha 1283, Uherský Brod, 68801, CZ	10.02.2023
332748	Hrdlička Ivo Ing., Krejčího 122/4, Olomouc, Svatý Kopeček, 77900, CZ	13.02.2023

Číslo zápisu (111)	Vlastník (730)	S účinností od (580)
332749	Hrdlička Ivo Ing., Krejčího 122/4, Olomouc, Svatý Kopeček, 77900, CZ	13.02.2023
333208	Loch Aleš, Jateční 523, Zlín, Prštné, 76001, CZ	09.02.2023
333405	ČESKÁ TELEVIZE, Na hřebenech II 1132/4, Praha 4, Podolí, 14700, CZ	08.02.2023
334212	Kuttelwascher Miloš, Havlíčkova 56, Nové Dvory, 28531, CZ	13.02.2023
334543	NATURVITA,a.s., č. p. 227, Veselá, 76315, CZ	13.02.2023
334904	OLMA, a.s., Pavelkova 597/18, Olomouc, Holice, 77900, CZ	08.02.2023
335441	LL-C (Certification) Czech Republic a.s., Pobřežní 620/3, Praha 8, Karlín, 18600, CZ	13.02.2023
335495	Dostál Tomáš, gen. Píky 296/6a, Olomouc, Řepčín, 77900, CZ	09.02.2023
335980	ČESKÁ TELEVIZE, Na hřebenech II 1132/4, Praha 4, Podolí, 14700, CZ	08.02.2023
335982	ČESKÁ TELEVIZE, Na hřebenech II 1132/4, Praha 4, Podolí, 14700, CZ	08.02.2023
336130	Dvořák Daniel, Rečkova 1597/6, Praha 3, Žižkov, 13000, CZ	08.02.2023
336645	Správa železnic, státní organizace, Dlážděná 1003/7, Praha 1, Nové Město, 11000, CZ	08.02.2023
336646	Správa železnic, státní organizace, Dlážděná 1003/7, Praha 1, Nové Město, 11000, CZ	08.02.2023
336647	Správa železnic, státní organizace, Dlážděná 1003/7, Praha 1, Nové Město, 11000, CZ	08.02.2023
336684	Česká mincovna, a.s., U Přehrady 3204/61, Jablonec nad Nisou, Mšeno nad Nisou, 46602, CZ	09.02.2023
336734	Borten s.r.o., Antonka 55, Kamenice nad Lipou, 39470, CZ	13.02.2023
336953	OLMA, a.s., Pavelkova 597/18, Olomouc, Holice, 77900, CZ	08.02.2023
336962	Hrdlička Ivo Ing., Krejčího 122/4, Olomouc, Svatý Kopeček, 77900, CZ	13.02.2023
336987	BRAMOS společnost s ručením omezeným, Nad Okrouhlíkem 2365/17, Praha 8, Libeň, 18200, CZ	10.02.2023
337074	DIRECT MARKET TRADING spol. s r.o., Rybná 716/24, Praha 1, Staré Město, 11000, CZ	09.02.2023
337267	HF servis s.r.o., 25, Plešnice, 33033, CZ	13.02.2023
337321	BRIO czech s.r.o., Sokolovská 3030/83, Jihlava, 58601, CZ	10.02.2023
337682	HELLAND, s.r.o., Čs. armády 1979, Kladno, 27201, CZ	13.02.2023
338485	ČESKÁ TELEVIZE, Na hřebenech II 1132/4, Praha 4, Podolí, 14700, CZ	08.02.2023
338920	Prague City Golf, s.r.o., K Radotínu 15, Praha 5, Zbraslav, 15600, CZ	13.02.2023
338921	Prague City Golf, s.r.o., K Radotínu 15, Praha 5, Zbraslav, 15600, CZ	13.02.2023
339201	Certifikační sdružení pro personál - APC, z.s., Podnikatelská II 620, Praha 9, Běchovice, 19011, CZ	09.02.2023
339857	LK Slovan K.Vary z.s., Dr. Davida Bechera 1009/18, Karlovy Vary, 36001, CZ	10.02.2023
341277	Střížek Zdeněk, Padovská 747/5, Praha 10, Horní Měcholupy, 10900, CZ	09.02.2023
347958	Frank Bold Society, z.s., Údolní 567/33, Brno, Brno-město, 60200, CZ	09.02.2023
372417	ZBROJOVKA BRNO, s.r.o., Svat. Čecha 1283, Uherský Brod, 68801, CZ	10.02.2023
372418	ZBROJOVKA BRNO, s.r.o., Svat. Čecha 1283, Uherský Brod, 68801, CZ	10.02.2023