

Číselné INID kódy pro označování bibliografických dat technických řešení

INID Codes for the identification of bibliographic data of technical solutions

(Standard WIPO ST. 9 a ST. 80)

(11)	číslo patentu/zápisu/osvědčení	(11)	Number of the patent/registration/certification
(15)	datum zápisu průmyslového vzoru	(15)	Industrial design registration date
(21)	číslo přihlášky/žádosti	(21)	.Application number
(22)	datum podání přihlášky/žádosti	(22)	Date of application filling
(23)	údaje o výstavní prioritě	(23)	Exhibition priority data
(28)	počet průmyslových vzorů	(28)	Number of industrial designs included in the application
(31)	číslo prioritní přihlášky	(31)	Number of priority application
(32)	datum podání prioritní přihlášky	(32)	Filling date of priority application
(33)	země priority	(33)	Priority country
(40)	datum zveřejnění přihlášky vynálezu	(40)	Date of publication of patent application
(45)	datum zveřejnění zapsaného průmyslového vzoru	(45)	Publication date of the registered industrial design
(47)	datum zveřejnění udělení patentu a zápisu užitého vzoru, datum zápisu užitého vzoru, datum oznámení udělení evropského patentu v Evropském patentovém věstníku	(47)	Publication date of patent granting and publication date of utility model registration, registration date of utility model, publication date of European patent granting in the European patent bulletin
(51)	mezinárodní patentové třídění/Locamské třídění průmyslových vzorů	(51)	International Patent Classification/ Locarno Classification for Industrial Designs
(54)	Název	(54)	Title
(55)	vyobrazení průmyslového vzoru	(55)	Reproduction of the industrial design
(57)	Anotace	(57)	Abstract
(68)	číslo základního patentu	(68)	Number of the basic patent
(71)	označení přihlašovatele/žadatele	(71)	Applicant
(72)	označení původce	(72)	Inventor
(73)	označení majitele/vlastníka	(73)	Owner
(74)	označení zástupce	(74)	Attorney's name and address
(86)	číslo mezinárodní přihlášky	(86)	International application number
(87)	číslo mezinárodního zveřejnění	(87)	International publication number
(92)	datum a číslo první registrace přípravku pro Českou republiku	(92)	Date and number(s) of the first authorization to market the product in the CZ
(93)	datum, číslo a země první registrace přípravku v rámci Společenství	(93)	Date, number(s) and country of the first authorization to market the product in the EEC
(94)	doba platnosti osvědčení	(94)	Term of certification validity
(95)	označení a typ přípravku	(95)	Name of the product and product type
(96)	datum podání a číslo evropské patentové přihlášky	(96)	European patent application filling date and number
(97)	datum zveřejnění a číslo zveřejnění evropské patentové přihlášky v Evropském patentovém věstníku	(97)	European patent application publication date and publication number in the European patent bulletin

Číselné INID kódy pro označování bibliografických dat ochranných známek

INID codes and minimum required for the identification of bibliographic data relating to marks

(Standard WIPO ST.60)

(111)	Číslo zápisu ochranné známky (registrace)	(111)	Number of registration
(151)	Datum zápisu ochranné známky	(151)	Date of the registration
(210)	Číslo přihlášky ochranné známky (spisu)	(210)	Number of the application
(220)	Datum podání přihlášky	(220)	Date of filing of the application
(320)	Datum vzniku práva přednosti	(320)	Date of the first application
(442)	Datum zveřejnění přihlášky po průzkumu	(442)	Date of the publication of the examined application
(450)	Datum zveřejnění zápisu ochranné známky ve Věstníku	(450)	Date of publication of the registration
(510)	Seznam výrobků a služeb	(510)	List of goods and/or services
(511)	Číslo třídy výrobků a služeb	(511)	Number of the class of goods and/or services
(526)	Omezení rozsahu ochrany o prvek	(526)	Disclaimer
(540)	Znění nebo vyobrazení ochranné známky	(540)	Reproduction of the mark
(551)	Kolektivní ochranná známka	(551)	Collective mark
(554)	Prostorová ochranná známka	(554)	Three-dimensional mark
(558)	Ochranná známka tvořená pouze barvou nebo kombinací barev	(558)	Mark consisting exclusively of one or several colours
(580)	Datum zápisu jakékoliv transakce v souvislosti s přihláškou nebo zápisem ochranné známky do rejstříku, např. změna majitele, změna jména nebo adresy, vzdání se práv k ochranné známce atd. (účinnost)	(580)	Date of recording of any kind of transaction in respect of applications or registrations (e.g. change in ownership, change in name or address, renunciation, termination of protection)
(591)	Údaje o barevnosti ochranné známky	(591)	Information concerning colour claimed
(730)	Přihlašovatel/vlastník ochranné známky	(730)	The applicant or the holder of the mark
(740)	Zástupce	(740)	Name and address of the representative
(770)	Jméno a adresa dřívějšího přihlašovatele nebo vlastníka (v případě změny vlastnictví)	(770)	Name and address of the previous applicant or holder (in case of change in ownership)
(791)	Jméno a adresa nabyvatele licence	(791)	Name and address of the licensee
(793)	Podmínky a omezení licence	(793)	Indication of conditions and/or restrictions under the license
(800)	Mezinárodní zápis ochranné známky	(800)	International registration

Kódy pro kódování záhlaví oznámení publikovaných ve Věstníku

(Standard WIPO ST. 17)

BB9A	zveřejněné přihlášky vynálezů	MK1K	zánik užitého vzoru uplynutím doby platnosti
FG1K	zapsané užité vzory	MK4A	zánik patentů uplynutím doby platnosti
FG4A	udělené patenty	MK4F	zánik autorských osvědčení uplynutím doby platnosti
FG4Q	zapsané průmyslové vzory	MK4Q	zánik průmyslového vzoru uplynutím doby ochrany
LD3K	částečný výmaz užitého vzoru	MM4A	zánik patentů pro nezaplacení ročních poplatků
LD4Q	částečný výmaz průmyslového vzoru	MM4F	zánik autorských osvědčení pro nezaplacení ročních poplatků
MA4A	zánik patentu vzdáním se	ND1K	prodloužení platnosti užitého vzoru
MA4F	zánik autorských osvědčení vzdáním se	ND4Q	obnova doby ochrany průmyslového vzoru
MC3K	výmaz užitého vzoru	PA4A	změna autorského osvědčení na patent
MC4A	zrušení patentu	PC9A	změna dispozičního práva k vynálezu
MC4F	zrušení autorského osvědčení	PD1K	převod práv a ostatní změny majitelů užitého vzoru
MC4Q	výmaz průmyslového vzoru	PD4A	převod práv a ostatní změny majitelů patentů
MH1K	zánik užitého vzoru vzdáním se	PD4Q	převod práv a ostatní změny vlastníků průmyslových vzorů
MH4A	částečné zrušení patentu	QA9A	nabídka licence
MH4F	částečné zrušení autorského osvědčení	SB4A	zapsané patenty do rejstříku po odtajnění
MH4Q	zánik průmyslového vzoru vzdáním se	SB4F	zapsaná autorská osvědčení do rejstříku po odtajnění

Opravy Změny Různé

Opravy u přihlášek vynálezů s žádostí o udělení patentu

HA9A	jmenování vynálezce		
HB9A	oprava jmen	HG9A	oprava chyb v třídění
HC9A	změna jmen	HH9A	oprava nebo změna všeobecně
HD9A	oprava adres	HK9A	tiskové chyby v úředních věstnících
HE9A	změna adres		
HF9A	oprava dat		

Opravy ochranných dokumentů

Patenty	autorská osvědčení	užité vzory	průmyslové vzory	
TA4A	TA4F	TA1K	TA4Q	jmenování vynálezce
TB4A	TB4F	TB1K	TB4Q	oprava jmen
TC4A	TC4F	TC1K	TC4Q	změna jmen
TD4A	TD4F	TD1K	TD4Q	oprava adres
TE4A	TE4F	TE1K	TE4Q	změna adres
TF4A	TF4F	TF1K	TF4Q	oprava dat
TG4A	TG4F	TG1K	TG4Q	oprava chyb v třídění
TH4A	TH4F	TH1K	TH4Q	oprava nebo změna všeobecně
TK9A	TK9F	TK1K	TK4Q	tiskové chyby v úřed. věstnících

Kódy pro označování zemí a mezinárodních organizací použité ve věstníku

AT	Rakousko
AU	Austrálie
CH	Švýcarsko
CN	Čína
CY	Kypr
CZ	Česká republika
DE	Spolková republika Německo
FI	Finsko
FR	Francie
GB	Velká Británie
JP	Japonsko
LU	Lucembursko
NL	Nizozemsko
PL	Polsko
SE	Švédsko
SK	Slovensko
UA	Ukrajina
US	Spojené státy americké

Kódy pro označování států USA použité ve věstníku

CA	California
MA	Massachusetts
MI	Michigan
MN	Minnesota
NJ	New Jersey
NY	New York

BB9A

Zveřejněné přihlášky vynálezů - přehled podle čísel přihlášek

Dále uvedené přihlášky vynálezů byly zveřejněny dnem, uvedeným v Věstníku podle zákona č. 527/1990 Sb., o vynálezech a zlepšovacích návrzích, ve znění pozdějších předpisů, a jsou k dispozici v patentové knihovně Úřadu průmyslového vlastnictví, Antonína Čermáka 2a, 160 68, Praha 6.

(21)	(51)	(21)	(51)
2021-100	F 27 D 9/00 (2006.01)	2021-527	C 04 B 28/04 (2006.01)
2021-101	F 27 B 3/20 (2006.01)		

Zveřejněné přihlášky vynálezů - řazené podle MPT

- (51) **C04B 28/04** (2006.01)
C04B 18/08 (2006.01)
C04B 18/14 (2006.01)
C04B 35/10 (2006.01)
C04B 35/14 (2006.01)
- (21) **2021-527**
(71) Považská cementárna, a.s., Ladce, SK
(72) Martauz Pavel Ing., Trenčín, SK
(54) **Jílová směs pro výrobu pálených nebo nepálených stavebních výrobků nebo materiálů**
(22) 23.11.2021
(57) Jílová směs pro výrobu pálených nebo nepálených stavebních výrobků nebo materiálů obsahující cihlářský jíl a/nebo kaolinitický jíl a/nebo jíl s uhlíčitany a hlinu, přísady, plniva a vodu, dále obsahuje alkalický aktivovaný hybridní cement v množství 10 až 80 % hmotnostních na celkové množství směsi.
- (74) Ing. Dobroslav Musil, patentová kancelář, Ing. Dobroslav Musil, patentový zástupce, Zábřdovická 801/11, Brno, Zábřdovice, 61500

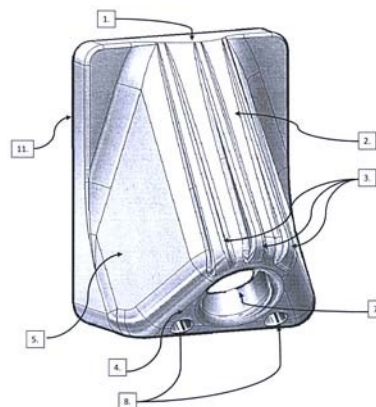

- (51) **F27B 3/20** (2006.01)
(21) **2021-101**
(71) INTECO PTI s.r.o., Žďár nad Sázavou, Žďár nad Sázavou 1, CZ
(72) Seko Petr Bc., Hamry nad Sázavou, CZ
(54) **Zařízení pro tavbu kovů**
(22) 05.03.2021
(57) Zařízení pro tavbu kovů, které obsahuje zadní stěnu (11), dno, horní část (1), nosnou klenbu (2) a čelní stěnu (4), kde zadní stěna nosná klenba a horní část představují plášť zařízení a kde dno a čelní stěna představují spodní část zařízení. Horní část (1) má menší plochu než dno (6). Nosná klenba (2), na níž ve spodní části zařízení navazuje čelní stěna (4) opatřená otvorem pro montáž hořáku, vystupuje ze zadní stěny (11) a horní stěny (1) a v kolmý řez přes klenbu vytváří pomyslné vrcholy zadní stěny (11) a boků klenby (5) trojúhelník. Z bočního pohledu vytváří pomyslné vrcholy čelní stěny (4) a nosné klenby (2) trojúhelník. Zadní stěna (11) obsahuje vstup a výstup horní chladicí smyčky (9). Zadní stěna (11) nebo dno obsahuje vstup a výstup spodní chladicí smyčky (10). Smyčky (9, 10) ve vzájemné kombinaci procházejí stěnami pláště a spodní části zařízení. Výhodně jsou plášť zařízení a spodní část zařízení oddělitelné na sobě nezávislé části, k jejichž vzájemnému spojení slouží pákový mechanismus.
- (74) DANĚK & PARTNERS Advokátní a patentová kancelář, Ing. Vilém Daněk Ph.D. LL.M., patentový zástupce, Vinohradská 403/17, Praha 2, Vinohrady, 12000

- (51) **F27D 9/00** (2006.01)
F28F 3/12 (2006.01)
(21) **2021-100**
(71) INTECO PTI s.r.o., Žďár nad Sázavou, Žďár nad Sázavou 1, CZ
(72) Seko Petr Bc., Hamry nad Sázavou, CZ
(54) **Zařízení pro chlazení hutního zařízení a způsob jeho výroby**
(22) 05.03.2021
(57) Zařízení pro chlazení hutního zařízení obsahuje nosný díl (1), k němuž je spojen alespoň jeden chladicí kanál (2) ve tvaru U, přičemž zařízení dále obsahuje alespoň jeden chladicí kanál (3) ve tvaru písmene L, kde všechny chladicí kanály (2, 3) jsou vzájemně spojeny těsným svarem (7) a všechny krajní kanály (2) a/nebo kanály (3) jsou s nosným dílem (1) spojeny těsným svarem (7). Zařízení dále obsahuje vstup chladicí vody (4) a na opačném konci zařízení výstup chladicí vody (5), přičemž v jednotlivých kanálech (2, 3) jsou vytvořeny průchody (8, 9) umožňující proudění chladicí vody skrze kanály (2, 3). Způsob výroby zahrnuje postupné navařování předem připravených kanálů (2, 3) opatřených průchody (8, 9) na základní nosný díl (1), kde nejprve se spojí s nosným dílem (1) chladicí kanál (2) ve tvaru U, přičemž postup přidávání kanálů (2, 3) závisí na druhu výrobku.
- (74) DANĚK & PARTNERS Advokátní a patentová kancelář, Ing. Vilém Daněk Ph.D. LL.M., patentový zástupce, Vinohradská 403/17, Praha 2, Vinohrady, 12000

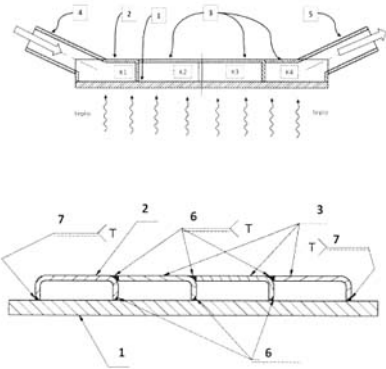

Zveřejněné přihlášky vynálezů - přehled podle třídících znaků

(51)		(21)		(51)		(21)
C 04 B 18/08	(2006.01)	2021-527		C 04 B 35/14	(2006.01)	2021-527
C 04 B 18/14	(2006.01)	2021-527		F 28 F 3/12	(2006.01)	2021-100
C 04 B 35/10	(2006.01)	2021-527				

Seznam přihlašovatelů zveřejněných přihlášek vynálezů

(71)		(21)	(51)		(71)		(21)	(51)	
INTECO PTI s.r.o., Žďár nad Sázavou, Žďár nad Sázavou 1, CZ		2021-100	F 27 D 9/00	(2006.01)	INTECO PTI s.r.o., Žďár nad Sázavou, Žďár nad Sázavou 1, CZ		2021-101	F 27 B 3/20	(2006.01)
					Považská cementáreň, a.s., Ladce, SK		2021-527	C 04 B 28/04	(2006.01)

FG4A

Udělené patenty - přehled podle čísel patentů

V období uzávěrky tohoto čísla Věstníku udělil Úřad průmyslového vlastnictví tyto patenty.

(11)	(51)		(11)	(51)	
309346	B 60 Q 1/04	(2006.01)	309348	C 04 B 28/04	(2006.01)
309347	G 05 B 19/423	(2006.01)	309349	A 01 C 1/02	(2006.01)

FG4A

Udělené patenty - přehled podle MPT

(51)	A01C 1/02	(2006.01)	(51)	C04B 28/04	(2006.01)
	C12C 1/047	(2006.01)		C04B 18/08	(2006.01)
	C12C 1/027	(2006.01)		C04B 18/14	(2006.01)
	A01P 21/00	(2006.01)		C04B 35/10	(2006.01)
	A01C 1/06	(2006.01)		C04B 35/14	(2006.01)
	G01N 27/00	(2006.01)	(11)	309348	
(11)	309349		(40)	14.09.2022	
(40)	06.01.2021		(21)	2021-527	
(21)	2019-411		(73)	Považská cementáreň, a.s., Ladce, SK	
(73)	Mendelova univerzita v Brně, Brno, Černá Pole, CZ		(72)	Martauz Pavel Ing., Trenčín, SK	
	Výzkumný ústav pivovarský a sladařský, a.s., Praha 2, Nové Město, CZ		(54)	Jílová směs pro výrobu pálených nebo nepálených stavebních výrobků nebo materiálů	
(72)	Berka Miroslav Bc., Veletiny, CZ		(32)	27.11.2020	
	Černý Martin Mgr., Ph.D., Jeřice, CZ		(31)	PP50069-2020	
	Habánová Hana Ing., Žďár nad Sázavou, Žďár nad Sázavou 3, CZ		(33)	SK	
	Brzobohatý Břetislav prof. RNDr., CSc., Brno, Královo Pole, CZ		(22)	23.11.2021	
	Psota Vratislav Ing., CSc., Brno, Židenice, CZ		(74)	Ing. Dobroslav Musil, patentová kancelář, Ing. Dobroslav Musil, patentový zástupce, Zábrdovická 801/11, Brno, Zábrdovice, 61500	
(54)	Způsob stanovení fáze klíčení semen				
(22)	24.06.2019				
(74)	Mendelova univerzita v Brně, Zemědělská 1665/1, Brno, Černá Pole, 61300		(51)	G05B 19/423	(2006.01)
				B23Q 15/00	(2006.01)
(51)	B60Q 1/04	(2006.01)		B25J 19/02	(2006.01)
	G02B 6/00	(2006.01)		G05D 3/12	(2006.01)
	G02F 1/025	(2006.01)	(11)	309347	
	G02B 6/125	(2006.01)	(40)	22.01.2014	
(11)	309346		(21)	2012-474	
(40)	09.05.2012		(73)	České vysoké učení technické v Praze, Praha 6, Dejvice, CZ	
(21)	2010-789			LAMMB systems s.r.o., Ostrava - Vítkovice, CZ	
(73)	VARROC LIGHTING SYSTEMS, s.r.o., Šenov u Nového Jičína, CZ		(72)	Valášek Michael prof. Ing., DrSc., Praha 4, CZ	
(72)	Kropáč Miroslav, Ostrava, CZ			Nečas Martin, Praha 4, CZ	
	Mrklovský Petr, Nový Jičín, CZ			Binar Lumír, Ostrava - Klimkovice, CZ	
	Juttner Libor, Nový Jičín, CZ		(54)	Způsob určení polohy středu obráběcího nástroje uchyceného v kooperující úchopné hlavici a tato hlavice	
	Nejezchleba Tomáš, Nový Jičín, CZ		(22)	11.07.2012	
(54)	Světlovodný modul se seřiditelným osvětlením povrchu obrysu		(74)	Ing. Karel Novotný, Žufanova 2, Praha 6, 16300	
(22)	01.11.2010				
(74)	Dobroslav Musil a partneři s.r.o., Zábrdovická 917/11b, Brno, Zábrdovice, 61500				

Seznam majitelů udělených patentů

(73)	České vysoké učení technické v Praze, Praha 6, Dejvice, CZ	(11)	309347	(51)	G 05 B 19/423	(2006.01)	(73)	Považská cementáreň, a.s., Ladce, SK	(11)	309348	(51)	C 04 B 28/04	(2006.01)
	LAMMB systems s.r.o., Ostrava - Vítkovice, CZ		309347		G 05 B 19/423	(2006.01)		VARROC LIGHTING SYSTEMS, s.r.o., Šenov u Nového Jičína, CZ		309346		B 60 Q 1/04	(2006.01)
	Mendelova univerzita v Brně, Brno, Černá Pole, CZ		309349		A 01 C 1/02	(2006.01)		Výzkumný ústav pivovarský a sladařský, a.s., Praha 2, Nové Město, CZ		309349		A 01 C 1/02	(2006.01)

Udělené evropské patenty

Evropský patentový úřad udělil následující evropské patenty s účinky pro Českou republiku. Tyto patenty mohou být zrušeny nebo zachovány v pozměněném znění Evropským patentovým úřadem v řízení o odporu. K tomu, aby nabyl evropský patent účinnosti na území České republiky, je třeba, aby byl Úřadu předložen ve stanovené lhůtě překlad patentového spisu do českého jazyka (§ 35c odst. 2 až 4 zákona č. 527/1990 Sb., v platném znění).

(97) EP 1843148	(47) 31.08.2022	(97) EP 2836460	(47) 31.08.2022	(97) EP 3026910	(47) 31.08.2022	(97) EP 3160651	(47) 31.08.2022
(97) EP 1958091	(47) 31.08.2022	(97) EP 2839328	(47) 31.08.2022	(97) EP 3027232	(47) 31.08.2022	(97) EP 3160915	(47) 31.08.2022
(97) EP 2199701	(47) 31.08.2022	(97) EP 2846680	(47) 31.08.2022	(97) EP 3029474	(47) 31.08.2022	(97) EP 3164116	(47) 31.08.2022
(97) EP 2313039	(47) 31.08.2022	(97) EP 2848934	(47) 31.08.2022	(97) EP 3030157	(47) 31.08.2022	(97) EP 3164859	(47) 31.08.2022
(97) EP 2313152	(47) 31.08.2022	(97) EP 2853618	(47) 31.08.2022	(97) EP 3034012	(47) 31.08.2022	(97) EP 3166100	(47) 31.08.2022
(97) EP 2332705	(47) 31.08.2022	(97) EP 2860600	(47) 31.08.2022	(97) EP 3035080	(47) 31.08.2022	(97) EP 3166546	(47) 31.08.2022
(97) EP 2346924	(47) 31.08.2022	(97) EP 2861546	(47) 31.08.2022	(97) EP 3035912	(47) 31.08.2022	(97) EP 3166607	(47) 31.08.2022
(97) EP 2368449	(47) 31.08.2022	(97) EP 2865982	(47) 31.08.2022	(97) EP 3042371	(47) 31.08.2022	(97) EP 3167226	(47) 31.08.2022
(97) EP 2373751	(47) 31.08.2022	(97) EP 2870973	(47) 31.08.2022	(97) EP 3042553	(47) 31.08.2022	(97) EP 3167351	(47) 31.08.2022
(97) EP 2408085	(47) 31.08.2022	(97) EP 2878325	(47) 31.08.2022	(97) EP 3044481	(47) 31.08.2022	(97) EP 3168648	(47) 31.08.2022
(97) EP 2420724	(47) 31.08.2022	(97) EP 2879341	(47) 31.08.2022	(97) EP 3044767	(47) 31.08.2022	(97) EP 3169425	(47) 31.08.2022
(97) EP 2424459	(47) 31.08.2022	(97) EP 2883030	(47) 31.08.2022	(97) EP 3045115	(47) 31.08.2022	(97) EP 3170575	(47) 31.08.2022
(97) EP 2440455	(47) 31.08.2022	(97) EP 2883341	(47) 31.08.2022	(97) EP 3045567	(47) 31.08.2022	(97) EP 3171536	(47) 31.08.2022
(97) EP 2478183	(47) 31.08.2022	(97) EP 2886967	(47) 31.08.2022	(97) EP 3049168	(47) 31.08.2022	(97) EP 3172539	(47) 31.08.2022
(97) EP 2517755	(47) 31.08.2022	(97) EP 2889015	(47) 31.08.2022	(97) EP 3051530	(47) 31.08.2022	(97) EP 3172887	(47) 31.08.2022
(97) EP 2521898	(47) 31.08.2022	(97) EP 2892225	(47) 31.08.2022	(97) EP 3054272	(47) 31.08.2022	(97) EP 3172894	(47) 31.08.2022
(97) EP 2533941	(47) 31.08.2022	(97) EP 2893189	(47) 31.08.2022	(97) EP 3056015	(47) 31.08.2022	(97) EP 3173770	(47) 31.08.2022
(97) EP 2551397	(47) 31.08.2022	(97) EP 2900459	(47) 31.08.2022	(97) EP 3057936	(47) 31.08.2022	(97) EP 3174592	(47) 31.08.2022
(97) EP 2561816	(47) 31.08.2022	(97) EP 2903600	(47) 31.08.2022	(97) EP 3059942	(47) 31.08.2022	(97) EP 3175514	(47) 31.08.2022
(97) EP 2574501	(47) 31.08.2022	(97) EP 2903952	(47) 31.08.2022	(97) EP 3068014	(47) 31.08.2022	(97) EP 3175601	(47) 31.08.2022
(97) EP 2577260	(47) 31.08.2022	(97) EP 2906196	(47) 31.08.2022	(97) EP 3068591	(47) 31.08.2022	(97) EP 3175693	(47) 31.08.2022
(97) EP 2579817	(47) 31.08.2022	(97) EP 2911716	(47) 31.08.2022	(97) EP 3069808	(47) 31.08.2022	(97) EP 3176931	(47) 31.08.2022
(97) EP 2583943	(47) 31.08.2022	(97) EP 2914720	(47) 31.08.2022	(97) EP 3071399	(47) 31.08.2022	(97) EP 3177498	(47) 31.08.2022
(97) EP 2595325	(47) 31.08.2022	(97) EP 2922701	(47) 31.08.2022	(97) EP 3077960	(47) 31.08.2022	(97) EP 3178111	(47) 31.08.2022
(97) EP 2603252	(47) 31.08.2022	(97) EP 2925232	(47) 31.08.2022	(97) EP 3080647	(47) 31.08.2022	(97) EP 3178766	(47) 31.08.2022
(97) EP 2604013	(47) 31.08.2022	(97) EP 2928972	(47) 31.08.2022	(97) EP 3084934	(47) 31.08.2022	(97) EP 3183156	(47) 31.08.2022
(97) EP 2613181	(47) 31.08.2022	(97) EP 2931351	(47) 31.08.2022	(97) EP 3086154	(47) 31.08.2022	(97) EP 3183931	(47) 31.08.2022
(97) EP 2633347	(47) 31.08.2022	(97) EP 2933712	(47) 31.08.2022	(97) EP 3089450	(47) 31.08.2022	(97) EP 3187272	(47) 31.08.2022
(97) EP 2638045	(47) 31.08.2022	(97) EP 2934787	(47) 31.08.2022	(97) EP 3090809	(47) 31.08.2022	(97) EP 3190052	(47) 31.08.2022
(97) EP 2645798	(47) 31.08.2022	(97) EP 2937276	(47) 31.08.2022	(97) EP 3092439	(47) 31.08.2022	(97) EP 3190896	(47) 31.08.2022
(97) EP 2648397	(47) 31.08.2022	(97) EP 2938044	(47) 31.08.2022	(97) EP 3094959	(47) 31.08.2022	(97) EP 3191631	(47) 31.08.2022
(97) EP 2662831	(47) 31.08.2022	(97) EP 2941379	(47) 31.08.2022	(97) EP 3095054	(47) 31.08.2022	(97) EP 3192356	(47) 31.08.2022
(97) EP 2666228	(47) 31.08.2022	(97) EP 2943876	(47) 31.08.2022	(97) EP 3095204	(47) 31.08.2022	(97) EP 3194662	(47) 31.08.2022
(97) EP 2670945	(47) 31.08.2022	(97) EP 2945996	(47) 31.08.2022	(97) EP 3097959	(47) 31.08.2022	(97) EP 3197205	(47) 31.08.2022
(97) EP 2673223	(47) 31.08.2022	(97) EP 2947299	(47) 31.08.2022	(97) EP 3098957	(47) 31.08.2022	(97) EP 3197724	(47) 31.08.2022
(97) EP 2673799	(47) 31.08.2022	(97) EP 2948336	(47) 31.08.2022	(97) EP 3100098	(47) 31.08.2022	(97) EP 3198504	(47) 31.08.2022
(97) EP 2678776	(47) 31.08.2022	(97) EP 2948423	(47) 31.08.2022	(97) EP 3100367	(47) 31.08.2022	(97) EP 3199101	(47) 31.08.2022
(97) EP 2685092	(47) 31.08.2022	(97) EP 2951740	(47) 31.08.2022	(97) EP 3100648	(47) 31.08.2022	(97) EP 3200369	(47) 31.08.2022
(97) EP 2687169	(47) 31.08.2022	(97) EP 2953341	(47) 31.08.2022	(97) EP 3101791	(47) 31.08.2022	(97) EP 3200566	(47) 31.08.2022
(97) EP 2688477	(47) 31.08.2022	(97) EP 2956294	(47) 31.08.2022	(97) EP 3104400	(47) 31.08.2022	(97) EP 3200961	(47) 31.08.2022
(97) EP 2691019	(47) 31.08.2022	(97) EP 2956619	(47) 31.08.2022	(97) EP 3104444	(47) 31.08.2022	(97) EP 3202393	(47) 31.08.2022
(97) EP 2712548	(47) 31.08.2022	(97) EP 2963545	(47) 31.08.2022	(97) EP 3109094	(47) 31.08.2022	(97) EP 3203141	(47) 31.08.2022
(97) EP 2724344	(47) 31.08.2022	(97) EP 2963548	(47) 31.08.2022	(97) EP 3113401	(47) 31.08.2022	(97) EP 3206042	(47) 31.08.2022
(97) EP 2727263	(47) 31.08.2022	(97) EP 2963623	(47) 31.08.2022	(97) EP 3118433	(47) 31.08.2022	(97) EP 3207020	(47) 31.08.2022
(97) EP 2735084	(47) 31.08.2022	(97) EP 2964153	(47) 31.08.2022	(97) EP 3122369	(47) 31.08.2022	(97) EP 3207111	(47) 31.08.2022
(97) EP 2750778	(47) 31.08.2022	(97) EP 2965939	(47) 31.08.2022	(97) EP 3122818	(47) 31.08.2022	(97) EP 3207696	(47) 31.08.2022
(97) EP 2756921	(47) 31.08.2022	(97) EP 2966671	(47) 31.08.2022	(97) EP 3128105	(47) 31.08.2022	(97) EP 3208649	(47) 31.08.2022
(97) EP 2770756	(47) 31.08.2022	(97) EP 2967571	(47) 31.08.2022	(97) EP 3129621	(47) 31.08.2022	(97) EP 3213622	(47) 31.08.2022
(97) EP 2772224	(47) 31.08.2022	(97) EP 2973105	(47) 31.08.2022	(97) EP 3131170	(47) 31.08.2022	(97) EP 3217276	(47) 31.08.2022
(97) EP 2776216	(47) 31.08.2022	(97) EP 2975480	(47) 31.08.2022	(97) EP 3135318	(47) 31.08.2022	(97) EP 3220218	(47) 31.08.2022
(97) EP 2783900	(47) 31.08.2022	(97) EP 2978287	(47) 31.08.2022	(97) EP 3136435	(47) 31.08.2022	(97) EP 3220895	(47) 31.08.2022
(97) EP 2784866	(47) 31.08.2022	(97) EP 2978375	(47) 31.08.2022	(97) EP 3136440	(47) 31.08.2022	(97) EP 3221267	(47) 31.08.2022
(97) EP 2787541	(47) 31.08.2022	(97) EP 2982903	(47) 31.08.2022	(97) EP 3137563	(47) 31.08.2022	(97) EP 3226405	(47) 31.08.2022
(97) EP 2795289	(47) 31.08.2022	(97) EP 2991288	(47) 31.08.2022	(97) EP 3141712	(47) 31.08.2022	(97) EP 3228602	(47) 31.08.2022
(97) EP 2797208	(47) 31.08.2022	(97) EP 2998509	(47) 31.08.2022	(97) EP 3142226	(47) 31.08.2022	(97) EP 3229284	(47) 31.08.2022
(97) EP 2797937	(47) 31.08.2022	(97) EP 3005215	(47) 31.08.2022	(97) EP 3143837	(47) 31.08.2022	(97) EP 3231937	(47) 31.08.2022
(97) EP 2812360	(47) 31.08.2022	(97) EP 3015189	(47) 31.08.2022	(97) EP 3144052	(47) 31.08.2022	(97) EP 3232757	(47) 31.08.2022
(97) EP 2816020	(47) 31.08.2022	(97) EP 3017767	(47) 31.08.2022	(97) EP 3145435	(47) 31.08.2022	(97) EP 3234253	(47) 31.08.2022
(97) EP 2816329	(47) 31.08.2022	(97) EP 3019073	(47) 31.08.2022	(97) EP 3149273	(47) 31.08.2022	(97) EP 3234570	(47) 31.08.2022
(97) EP 2816757	(47) 31.08.2022	(97) EP 3019092	(47) 31.08.2022	(97) EP 3149943	(47) 31.08.2022	(97) EP 3234861	(47) 31.08.2022
(97) EP 2821652	(47) 31.08.2022	(97) EP 3019102	(47) 31.08.2022	(97) EP 3150803	(47) 31.08.2022	(97) EP 3236011	(47) 31.08.2022
(97) EP 2824488	(47) 31.08.2022	(97) EP 3019141	(47) 31.08.2022	(97) EP 3151587	(47) 31.08.2022	(97) EP 3237062	(47) 31.08.2022
(97) EP 2824856	(47) 31.08.2022	(97) EP 3019289	(47) 31.08.2022	(97) EP 3153275	(47) 31.08.2022	(97) EP 3238970	(47) 31.08.2022
(97) EP 2825416	(47) 31.08.2022	(97) EP 3023180	(47) 31.08.2022	(97) EP 3154293	(47) 31.08.2022	(97) EP 3239202	(47) 31.08.2022
(97) EP 2825864	(47) 31.08.2022	(97) EP 3024421	(47) 31.08.2022	(97) EP 3156913	(47) 31.08.2022	(97) EP 3240560	(47) 31.08.2022
(97) EP 2825896	(47) 31.08.2022	(97) EP 3024552	(47) 31.08.2022	(97) EP 3156997	(47) 31.08.2022	(97) EP 3241304	(47) 31.08.2022
(97) EP 2826921	(47) 31.08.2022	(97) EP 3024843	(47) 31.08.2022	(97) EP 3160371	(47) 31.08.2022	(97) EP 3243510	(47) 31.08.2022
(97) EP 2834958	(47) 31.08.2022	(97) EP 3026647	(47) 31.08.2022	(97) EP 3160630	(47) 31.08.2022	(97) EP 3244844	(47) 31.08.2022

(97) EP 3844327	(47) 31.08.2022	(97) EP 3860607	(47) 31.08.2022	(97) EP 3882474	(47) 31.08.2022	(97) EP 3914440	(47) 31.08.2022
(97) EP 3844372	(47) 31.08.2022	(97) EP 3861080	(47) 31.08.2022	(97) EP 3882560	(47) 31.08.2022	(97) EP 3914886	(47) 31.08.2022
(97) EP 3844573	(47) 31.08.2022	(97) EP 3862112	(47) 31.08.2022	(97) EP 3882561	(47) 31.08.2022	(97) EP 3915832	(47) 31.08.2022
(97) EP 3845343	(47) 31.08.2022	(97) EP 3862139	(47) 31.08.2022	(97) EP 3882800	(47) 31.08.2022	(97) EP 3916589	(47) 31.08.2022
(97) EP 3845406	(47) 31.08.2022	(97) EP 3862496	(47) 31.08.2022	(97) EP 3882855	(47) 31.08.2022	(97) EP 3917069	(47) 31.08.2022
(97) EP 3845524	(47) 31.08.2022	(97) EP 3863130	(47) 31.08.2022	(97) EP 3883743	(47) 31.08.2022	(97) EP 3918162	(47) 31.08.2022
(97) EP 3845721	(47) 31.08.2022	(97) EP 3863194	(47) 31.08.2022	(97) EP 3884646	(47) 31.08.2022	(97) EP 3919716	(47) 31.08.2022
(97) EP 3846755	(47) 31.08.2022	(97) EP 3863580	(47) 31.08.2022	(97) EP 3885375	(47) 31.08.2022	(97) EP 3920650	(47) 31.08.2022
(97) EP 3847673	(47) 31.08.2022	(97) EP 3864710	(47) 31.08.2022	(97) EP 3887642	(47) 31.08.2022	(97) EP 3922498	(47) 31.08.2022
(97) EP 3847913	(47) 31.08.2022	(97) EP 3864789	(47) 31.08.2022	(97) EP 3887741	(47) 31.08.2022	(97) EP 3926130	(47) 31.08.2022
(97) EP 3847988	(47) 31.08.2022	(97) EP 3865722	(47) 31.08.2022	(97) EP 3888112	(47) 31.08.2022	(97) EP 3928013	(47) 31.08.2022
(97) EP 3848267	(47) 31.08.2022	(97) EP 3865761	(47) 31.08.2022	(97) EP 3888981	(47) 31.08.2022	(97) EP 3928014	(47) 31.08.2022
(97) EP 3848503	(47) 31.08.2022	(97) EP 3866015	(47) 31.08.2022	(97) EP 3889516	(47) 31.08.2022	(97) EP 3932020	(47) 31.08.2022
(97) EP 3849088	(47) 31.08.2022	(97) EP 3866937	(47) 31.08.2022	(97) EP 3891458	(47) 31.08.2022	(97) EP 3932081	(47) 31.08.2022
(97) EP 3849650	(47) 31.08.2022	(97) EP 3866996	(47) 31.08.2022	(97) EP 3891947	(47) 31.08.2022	(97) EP 3932657	(47) 31.08.2022
(97) EP 3849848	(47) 31.08.2022	(97) EP 3867563	(47) 31.08.2022	(97) EP 3892382	(47) 31.08.2022	(97) EP 3932779	(47) 31.08.2022
(97) EP 3849854	(47) 31.08.2022	(97) EP 3867713	(47) 31.08.2022	(97) EP 3892383	(47) 31.08.2022	(97) EP 3936110	(47) 31.08.2022
(97) EP 3849871	(47) 31.08.2022	(97) EP 3868071	(47) 31.08.2022	(97) EP 3892411	(47) 31.08.2022	(97) EP 3936201	(47) 31.08.2022
(97) EP 3850200	(47) 31.08.2022	(97) EP 3869248	(47) 31.08.2022	(97) EP 3892552	(47) 31.08.2022	(97) EP 3936379	(47) 31.08.2022
(97) EP 3850260	(47) 31.08.2022	(97) EP 3870497	(47) 31.08.2022	(97) EP 3892873	(47) 31.08.2022	(97) EP 3936757	(47) 31.08.2022
(97) EP 3850713	(47) 31.08.2022	(97) EP 3870534	(47) 31.08.2022	(97) EP 3893051	(47) 31.08.2022	(97) EP 3937352	(47) 31.08.2022
(97) EP 3850772	(47) 31.08.2022	(97) EP 3872281	(47) 31.08.2022	(97) EP 3893105	(47) 31.08.2022	(97) EP 3938168	(47) 31.08.2022
(97) EP 3852342	(47) 31.08.2022	(97) EP 3873984	(47) 31.08.2022	(97) EP 3893588	(47) 31.08.2022	(97) EP 3940342	(47) 31.08.2022
(97) EP 3852564	(47) 31.08.2022	(97) EP 3874239	(47) 31.08.2022	(97) EP 3893689	(47) 31.08.2022	(97) EP 3941641	(47) 31.08.2022
(97) EP 3852580	(47) 31.08.2022	(97) EP 3874448	(47) 31.08.2022	(97) EP 3893796	(47) 31.08.2022	(97) EP 3941794	(47) 31.08.2022
(97) EP 3853159	(47) 31.08.2022	(97) EP 3875237	(47) 31.08.2022	(97) EP 3893961	(47) 31.08.2022	(97) EP 3942416	(47) 31.08.2022
(97) EP 3853508	(47) 31.08.2022	(97) EP 3876341	(47) 31.08.2022	(97) EP 3895221	(47) 31.08.2022	(97) EP 3945726	(47) 31.08.2022
(97) EP 3853655	(47) 31.08.2022	(97) EP 3876675	(47) 31.08.2022	(97) EP 3895980	(47) 31.08.2022	(97) EP 3946464	(47) 31.08.2022
(97) EP 3854136	(47) 31.08.2022	(97) EP 3876992	(47) 31.08.2022	(97) EP 3896894	(47) 31.08.2022	(97) EP 3956065	(47) 31.08.2022
(97) EP 3855621	(47) 31.08.2022	(97) EP 3877564	(47) 31.08.2022	(97) EP 3897793	(47) 31.08.2022	(97) EP 3958465	(47) 31.08.2022
(97) EP 3855898	(47) 31.08.2022	(97) EP 3877763	(47) 31.08.2022	(97) EP 3898290	(47) 31.08.2022	(97) EP 3959969	(47) 31.08.2022
(97) EP 3856087	(47) 31.08.2022	(97) EP 3878652	(47) 31.08.2022	(97) EP 3898554	(47) 31.08.2022	(97) EP 3961907	(47) 31.08.2022
(97) EP 3856088	(47) 31.08.2022	(97) EP 3878687	(47) 31.08.2022	(97) EP 3899169	(47) 31.08.2022	(97) EP 3962455	(47) 31.08.2022
(97) EP 3856456	(47) 31.08.2022	(97) EP 3878691	(47) 31.08.2022	(97) EP 3899174	(47) 31.08.2022	(97) EP 3965254	(47) 31.08.2022
(97) EP 3856507	(47) 31.08.2022	(97) EP 3878711	(47) 31.08.2022	(97) EP 3900621	(47) 31.08.2022	(97) EP 3968520	(47) 31.08.2022
(97) EP 3856691	(47) 31.08.2022	(97) EP 3879616	(47) 31.08.2022	(97) EP 3900752	(47) 31.08.2022	(97) EP 3968836	(47) 31.08.2022
(97) EP 3857090	(47) 31.08.2022	(97) EP 3879928	(47) 31.08.2022	(97) EP 3901082	(47) 31.08.2022	(97) EP 3975660	(47) 31.08.2022
(97) EP 3857112	(47) 31.08.2022	(97) EP 3880007	(47) 31.08.2022	(97) EP 3901587	(47) 31.08.2022	(97) EP 3983178	(47) 31.08.2022
(97) EP 3857377	(47) 31.08.2022	(97) EP 3880045	(47) 31.08.2022	(97) EP 3902186	(47) 31.08.2022	(97) EP 3983314	(47) 31.08.2022
(97) EP 3857525	(47) 31.08.2022	(97) EP 3880432	(47) 31.08.2022	(97) EP 3903059	(47) 31.08.2022	(97) EP 3994040	(47) 31.08.2022
(97) EP 3857537	(47) 31.08.2022	(97) EP 3880523	(47) 31.08.2022	(97) EP 3905831	(47) 31.08.2022	(97) EP 4002492	(47) 31.08.2022
(97) EP 3857848	(47) 31.08.2022	(97) EP 3881405	(47) 31.08.2022	(97) EP 3907264	(47) 31.08.2022	(97) EP 4003509	(47) 31.08.2022
(97) EP 3858159	(47) 31.08.2022	(97) EP 3881731	(47) 31.08.2022	(97) EP 3907953	(47) 31.08.2022	(97) EP 4008116	(47) 31.08.2022
(97) EP 3858726	(47) 31.08.2022	(97) EP 3881904	(47) 31.08.2022	(97) EP 3909046	(47) 31.08.2022		
(97) EP 3858924	(47) 31.08.2022	(97) EP 3881993	(47) 31.08.2022	(97) EP 3910266	(47) 31.08.2022		
(97) EP 3859422	(47) 31.08.2022	(97) EP 3882128	(47) 31.08.2022	(97) EP 3910355	(47) 31.08.2022		

Zveřejněné překlady evropských patentových spisů

U následujících udělených evropských patentů s účinky pro Českou republiku byl majitelem předložen překlad patentového spisu do českého jazyka (§ 35c odst. 2 až 4 zákona č. 527/1990 Sb., v platném znění). Údaje jsou řazeny vzestupně podle čísel evropských patentů.

(97) EP 2611467		(97) 07.07.2016	
(47) 20.07.2022		(51) A24F 40/42	(2020.01)
(97) 08.03.2012		(96) 18.12.2015	
(51) A61K 48/00	(2006.01)	(96) 15821060.9	
A61K 9/127	(2006.01)	(73) Nicoventures Trading Limited, London WC2R 3LA, GB	
A61K 39/00	(2006.01)	(72) ROBINSON, Joe, London SW1W 9SR, GB	
A61K 9/00	(2006.01)	SUTTON, Joseph, London WC2R 3LA, GB	
(96) 31.08.2011		(54) Kazeta pro použití s přístrojem na ohřev materiálu vhodného ke kouření	
(96) 11755497.2		(32) 201423318	
(73) GlaxoSmithKline Biologicals SA, 1330 Rixensart, BE		(31) 29.12.2014	
(72) GEALL, Andrew, Emeryville, CA 94662-8097, US		(33) GB	
VERMA, Ayush, Emeryville, CA 94662-8097, US		(86) PCT/EP2015/080595	
(54) Malé lipozomy pro dodávání RNA kódující imunogen		(87) WO 2016/107768	
(32) 378831 P		(74) Čermák a spol., JUDr. Karel Čermák Ph.D. LL.M., advokát, Elišky Peškové 735/15, Praha 5, Smíchov, 15000	
(31) 31.08.2010			
(33) US			
(86) PCT/US2011/049873			
(87) WO 2012/030901			
(74) ZIVKO MIJATOVIĆ & PARTNERS s.r.o., Jugoslávských partyzánů 639/26, Praha 6, Bubeneč, 16000			
(97) EP 3240441		(97) EP 3390403	
(47) 16.03.2022		(47) 29.06.2022	
		(97) 22.06.2017	
		(51) C07D 471/04	(2006.01)
		A61K 31/4439	(2006.01)
		A61P 35/00	(2006.01)

(96) 10.12.2016
(96) 16843253.2
(73) Vivolux Ab, 753 20 Uppsala, SE
(72) LINDER, Stig, 117 57 Stockholm, SE
(54) **Farmaceutická kompozice obsahující indolové deriváty, způsob její přípravy a použití**
(32) 1500520
(31) 18.12.2015
(33) SE
(86) PCT/EP2016/025175
(87) WO 2017/102097
(74) PatentEnter s.r.o., Koliště 1965/13a, Brno, Černá Pole, 60200

(97) **EP 3637656**
(47) 08.06.2022
(97) 15.04.2020
(51) **H04L 1/00** (2006.01)
H04L 1/16 (2006.01)
H04L 1/18 (2006.01)
(96) 01.04.2004
(96) 19212586.2
(73) Optis Wireless Technology, LLC, Plano, TX 75025, US
(72) LÖHR, Joachim, 63225 Langen, DE
SEIDEL, Eiko, 63225 Langen, DE
PETROVIC, Dragan, 63225 Langen, DE
(54) **Omezení interference pro opětovné přenosy**
(74) Traplová Hakr Kubát, advokátní a patentová kancelář, Ing. Jan Kubát, patentový zástupce, Přístavní 24, Praha 7, 17000

(97) **EP 3706270**
(47) 29.06.2022
(97) 09.09.2020
(51) **H02B 3/00** (2006.01)
G06K 9/62 (2022.01)
G06N 3/04 (2006.01)
G06N 3/08 (2006.01)
G01J 5/00 (2022.01)
(96) 07.03.2019
(96) 19161440.3
(73) ABB Schweiz AG, 5400 Baden, CH
(72) Gitzel, Ralf, 68165 Mannheim, DE
Subbiah, Subanatarajan, 68809 Neuulßheim, DE
Schmidt, Benedikt, 69117 Heidelberg, DE
(54) **Monitorující systém s umělou inteligencí používající infračervené obrázky k identifikaci hotspotů ve spínacím zařízení**
(74) Traplová Hakr Kubát, advokátní a patentová kancelář, Ing. Jan Kubát, patentový zástupce, Přístavní 24, Praha 7, 17000

(97) **EP 3783581**
(47) 27.07.2022
(97) 24.02.2021
(51) **G08B 25/00** (2006.01)
G08B 17/10 (2006.01)
(96) 23.06.2020
(96) 20181739.2
(73) Lupus-Electronics GmbH, 76829 Landau, DE
(72) Wolff, Matthias, 10439 Berlin, DE
(54) **Způsob k přiřazení hlásiče kouře, který se má registrovat, a odpovídající správní systém hlásičů kouře**
(32) 102019122514
(31) 21.08.2019
(33) DE
(74) Všetečka Zelený Švorčík a partneři, advokátní a patentová kancelář, JUDr. Michal Havlík, Hálkova 1406/2, Praha 2, Nové Město, 12000

(97) **EP 3798513**
(47) 01.06.2022
(97) 31.03.2021
(51) **F23B 10/02** (2011.01)
F23B 60/00 (2006.01)
F23L 9/04 (2006.01)
F23B 80/02 (2006.01)
(96) 24.09.2020
(96) 20198099.2
(73) ÖKOFEN Forschungs- und Entwicklungsgesellschaft m.b.H., 4133 Niederkappel, AT

(72) Ortner, Stefan, 4132 Lembach, AT
(54) **Topné zařízení**
(32) 508192019
(31) 26.09.2019
(33) AT
(74) Všetečka Zelený Švorčík a partneři, advokátní a patentová kancelář, JUDr. Michal Havlík, Hálkova 1406/2, Praha 2, Nové Město, 12000

(97) **EP 3799588**
(47) 01.06.2022
(97) 06.02.2020
(51) **B61G 7/10** (2006.01)
(96) 18.07.2019
(96) 19746039.7
(73) Siemens Mobility GmbH, 81739 München, DE
(72) KROISS, Manuel, 85258 Ebersbach, DE
PEER, Hannes, 80809 München, DE
TRACHTENHERZ, Alexander, 80997 München, DE
(54) **Spojková podpěra pro centrální nárazníkovou spojku kolejového vozidla**
(32) 102018212688
(31) 30.07.2018
(33) DE
(86) PCT/EP2019/069337
(87) WO 2020/025335
(74) Čermák a spol., JUDr. Karel Čermák Ph.D., LL.M., Elišky Peškové 735/15, Praha 5, Smíchov, 15000

(97) **EP 3840515**
(47) 15.06.2022
(97) 23.06.2021
(51) **H04W 74/00** (2009.01)
H04L 69/22 (2022.01)
H04L 69/324 (2022.01)
H04W 72/12 (2009.01)
(96) 21.12.2018
(96) 21157262.3
(73) Telefonaktiebolaget LM Ericsson (publ), 164 83 Stockholm, SE
(72) Bergquist, Gunnar, SE-164 45 KISTA, SE
Christoffersson, Jan, SE-975 61 LULEÅ, SE
Folke, Mats, SE-162 43 VÄLLINGBY, SE
(54) **Bezdrátové zařízení, síťový uzel a způsoby jimi prováděné**
(32) 201862630886 P
(31) 15.02.2018
(33) US
(74) KOREJZOVA LEGAL v.o.s., JUDr. Petra Sauvage de Brantes, Korunní 810/104, Praha 10, Vinohrady, 10100

(97) **EP 3842772**
(47) 25.05.2022
(97) 30.06.2021
(51) **G01J 3/02** (2006.01)
G01J 3/50 (2006.01)
G01J 3/52 (2006.01)
(96) 22.12.2020
(96) 20216510.6
(73) Cosnova GmbH, 65843 Sulzbach, DE
(72) SCHELSKE, Yannik Thorsten Heiko, 65760 Eschborn, DE
PRIORE, Gerardo Maria, 60311 Frankfurt am Main, DE
MATHIEZ, Jean-Louis, 91470 Limours, FR
(54) **Měření barev při řízeném osvětlení cíle oblasti zájmu a n terčů pro měření barev**
(32) 1915512
(31) 23.12.2019
(33) FR
(74) KOREJZOVA LEGAL v.o.s., JUDr. Petra Sauvage de Brantes, Korunní 810/104, Praha 10, Vinohrady, 10100

(97) **EP 3842773**
(47) 25.05.2022
(97) 30.06.2021
(51) **G01J 3/02** (2006.01)
G01J 3/50 (2006.01)
G01J 3/52 (2006.01)
(96) 22.12.2020
(96) 20216513.0

(73) Cosnova GmbH, 65843 Sulzbach, DE	(33) EP
(72) SCHELSE, Yannik Thorsten Heiko, 65760 Eschborn, DE	(74) Vsetečka Zelený Švorčík a partneři, advokátní a patentová kancelář, JUDr. Michal Havlík, Hálkova 1406/2, Praha 2, Nové Město, 12000
PRIORE, Gerardo Maria, 60311 Frankfurt am Main, DE	
MATHIEZ, Jean-Louis Marie Marcel, 91470 Limours, FR	
(54) Měření barvy cíle oblasti zájmu ve vztahu k terčům pro měření barev	(97) EP 3913579
(32) 1915511	(47) 29.06.2022
(31) 23.12.2019	(97) 24.11.2021
(33) FR	(51) G06T 9/00 (2006.01)
(74) KOREJZOVA LEGAL v.o.s., JUDr. Petra Sauvage de Brantes, Korunní 810/104, Praha 10, Vinohrady, 10100	H04N 5/262 (2006.01)
	G06T 5/00 (2006.01)
	G06T 5/10 (2006.01)
	H04N 19/61 (2014.01)
	H04N 19/85 (2014.01)
(97) EP 3872809	(96) 30.03.2004
(47) 27.07.2022	(96) 21180366.3
(97) 01.09.2021	(73) Dolby International AB, 1097 DP Amsterdam, NL
(51) G10L 19/00 (2013.01)	(72) KOBILANSKY, Alexander, Glenn, 03838, US
(96) 28.01.2019	GOMILA, Cristina, 35510 Cesson Sevigne, FR
(96) 21164481.0	(54) Způsob a zařízení pro reprezentování granularity obrazu jedním nebo více parametry
(73) Dolby International AB, 1097 DP Amsterdam, NL	(32) 470712 P
(72) KJOERLING, Kristofer, 113 30 Stockholm, SE	(31) 15.05.2003
VILLEMOES, Lars, 113 30 Stockholm, SE	(33) US
PURNHAGEN, Heiko, 113 30 Stockholm, SE	(74) Vsetečka Zelený Švorčík a partneři, advokátní a patentová kancelář, JUDr. Michal Havlík, Hálkova 1406/2, Praha 2, Nové Město, 12000
EKSTRAND, Per, 113 30 Stockholm, SE	
(54) Zpětně kompatibilní integrace vysokofrekvenčních rekonstrukčních technik pro zvukové signály	
(32) 18153683	
(31) 26.01.2018	

Zveřejněné opravené překlady evropských patentových spisů

U následujících udělených evropských patentů s účinky pro Českou republiku byl majitelem předložen opravený překlad patentového spisu do českého jazyka (§35d odst. 2 zákona č. 527/1990 Sb., v platném znění).

Datem zveřejnění opraveného překladu evropského patentového spisu je datum publikace tohoto Věstníku.

(97) EP 3505635 (97) EP 3839192

Zveřejněné překlady pozměněného nebo omezeného znění evropských patentových spisů

U následujících udělených evropských patentů s účinky pro Českou republiku byl majitelem předložen český překlad pozměněného nebo omezeného znění evropského patentového spisu (§35f odst. 3 zákona č. 527/1990 Sb., v platném znění).

Datem zveřejnění překladu pozměněného nebo omezeného znění evropského patentového spisu je datum publikace tohoto Věstníku.

(97) **EP 2686462**

Evropské patenty zachované v pozměněném nebo omezeném znění

V této části jsou uvedeny evropské patenty s účinky pro Českou republiku, které byly Evropským úřadem podle článku 102 Úmluvy o udělování evropských patentů zachovány v omezeném znění podle čl. 105a - 105c EPC 2000, nebo v pozměněném znění (§ 35f zákona č. 527/1990 Sb., v platném znění).

(97)	Datum oznámení o zachování patentu	(97)	Datum oznámení o zachování patentu
EP 2960585	31.08.2022	EP 3374108	31.08.2022
EP 3120983	31.08.2022		

Evropské patenty zrušené Evropským patentovým úřadem

Následující evropské patenty udělené Evropským patentovým úřadem s účinky pro Českou republiku byly zrušeny Evropským patentovým úřadem podle článku 102 Úmluvy o udělování evropských patentů (§ 35f odst. 2 zákona č. 527/1990 Sb., v platném znění).

(97) EP 1799196 (97) EP 2218811 (97) EP 3148510 (97) EP 3359502

MK4A

Zánik evropských patentů uplynutím doby platnosti

Následující evropské patenty udělené Evropským patentovým úřadem s účinky pro Českou republiku zanikly z důvodu uplynutí maximální doby platnosti patentu (§ 22 písm. a) zákona č. 527/1990 Sb., v platném znění).

(97) EP 1291476	(97) EP 1396930	(97) EP 1427281	(97) EP 1440151
(97) EP 1304244	(97) EP 1425295	(97) EP 1427423	(97) EP 1448567
(97) EP 1393763	(97) EP 1425397	(97) EP 1430082	(97) EP 1534597

PD4A

Převod práv a ostatní změny majitelů evropských patentů

(97) EP 2147277 (73) AECI MINING LIMITED, 2196 SANDTON, ZA	(97) EP 2725909 (73) Bakery Supplies Europe Holding B.V., 1019 GM Amsterdam, NL
(97) EP 2434899 (73) Bakery Supplies Europe Holding B.V., 1019 GM Amsterdam, NL	(97) EP 2725909 (73) CSM Bakery Solutions Europe Holding B.V., 1101 EE Amsterdam, NL
(97) EP 2434899 (73) Baker & Baker Netherlands Holding B.V., 1101 EE Amsterdam, NL	(97) EP 2725909 (73) CSM Bakery Solutions Europe Holding B.V., 1019 GM Amsterdam, NL
(97) EP 2434899 (73) CSM Bakery Solutions Europe Holding B.V., 1101 EE Amsterdam, NL	(97) EP 2805927 (73) HEGLA TaiFin Glass Machinery Oy, 37150 Nokia, FI
(97) EP 2434899 (73) CSM Bakery Solutions Europe Holding B.V., 1101 EE Amsterdam, NL	(97) EP 2874923 (73) cellumation GmbH, 28357 Bremen, DE
(97) EP 2434899 (73) CSM Bakery Solutions Europe Holding B.V., 1019 GM Amsterdam, NL	(97) EP 2985284 (73) Treamid Therapeutics GmbH, 13353 Berlin, DE Ltd. "Valenta-Intellekt", Moscow 121471, RU Nebolsin, Vladimir Evgenievich, derevnya Borzye, Istrinsky raion, Moskovaya oblast, RU
(97) EP 2448637 (73) GW Pharma Limited, Cambridge CB24 9BZ, GB	(97) EP 2996481 (73) Linco Food Systems A/S, 8380 Trige, DK
(97) EP 2470026 (73) Baker & Baker Netherlands Holding B.V., 1101 EE Amsterdam, NL	(97) EP 2996481 (73) BAADER Food Systems Denmark A/S, 8380 Trige, DK
(97) EP 2470026 (73) CSM Bakery Solutions Europe Holding B.V., 1019 GM Amsterdam, NL	(97) EP 3126169 (73) Daimler AG, 70327 Stuttgart, DE
(97) EP 2470026 (73) Bakery Supplies Europe Holding B.V., 1019 GM Amsterdam, NL	(97) EP 3126169 (73) Daimler Truck AG, 70771 Leinfelden - Echterdingen, DE
(97) EP 2470026 (73) CSM Bakery Solutions Europe Holding B.V., 1101 EE Amsterdam, NL	(97) EP 3172967 (73) Baker & Baker Netherlands Holding B.V., 1101 EE Amsterdam, NL
(97) EP 2470026 (73) CSM Bakery Solutions Europe Holding B.V., 1101 EE Amsterdam, NL	(97) EP 3172967 (73) CSM Bakery Solutions Europe Holding B.V., 1101 EE Amsterdam, NL
(97) EP 2534273 (73) ECKART GmbH, 91235 Hartenstein, DE	(97) EP 3172967 (73) CSM Bakery Solutions Europe Holding B.V., 1101 EE Amsterdam, NL
(97) EP 2630994 (73) Job Lizenz GmbH, 22926 Ahrensburg, DE	(97) EP 3337185 (73) Shenzhen Shokz Co., Ltd., Shenzhen, Guangdong 518108, CN
(97) EP 2725909 (73) Baker & Baker Netherlands Holding B.V., 1101 EE Amsterdam, NL	(97) EP 3360605 (73) Job Lizenz GmbH, 22926 Ahrensburg, DE
(97) EP 2725909 (73) CSM Bakery Solutions Europe Holding B.V., 1101 EE Amsterdam, NL	

FG1K

Zapsané užité vzory - přehled podle čísel zápisu

V období uzávěrky tohoto čísla Věstníku zapsal Úřad průmyslového vlastnictví tyto užité vzory.

(11)	(51)		(11)	(51)		(11)	(51)	
36318	G 06 F 13/38	(2006.01)	36326	A 61 B 5/087	(2006.01)	36333	H 01 M 10/052	(2010.01)
36319	C 08 L 67/00	(2006.01)	36327	B 32 B 27/06	(2006.01)	36334	C 04 B 28/26	(2006.01)
36320	F 16 B 7/00	(2006.01)	36328	G 09 F 23/02	(2006.01)	36335	C 04 B 26/26	(2006.01)
36321	B 62 D 24/00	(2006.01)	36329	C 04 B 28/04	(2006.01)	36336	A 61 J 17/00	(2006.01)
36322	B 60 R 7/02	(2006.01)	36330	C 04 B 28/04	(2006.01)	36337	B 62 H 3/08	(2006.01)
36323	A 24 F 1/30	(2006.01)	36331	C 04 B 18/16	(2006.01)	36338	A 47 G 25/82	(2006.01)
36324	C 04 B 28/04	(2006.01)	36332	E 01 F 13/12	(2006.01)			
36325	C 10 G 11/20	(2006.01)						

FG1K

Zapsané užité vzory - řazené podle MPT

(51)	A24F 1/30	(2006.01)		F42D 5/045	(2006.01)
(11)	36323			E04C 5/07	(2006.01)
(21)	2022-39908			E04H 9/10	(2006.01)
(22)	18.05.2022		(11)	36327	
(47)	06.09.2022		(21)	2022-40075	
(73)	Holub Petr, Milevsko, CZ		(22)	14.07.2022	
(72)	Holub Petr, Milevsko, CZ		(47)	06.09.2022	
(54)	Zpětný ventil pro vodní dýmku		(73)	Výzkumný ústav stavebních hmot, a.s., Brno, Komárov, CZ	
(74)	Mgr. Aleš Lang, č. p. 30, Nová Ves, 38203		(72)	Böhm Petr Ing., Moravské Budějovice, CZ	
			(54)	Kompozitní materiál pro z odolnění konstrukcí na bázi polymočoviny s lamelami	
(51)	A47G 25/82	(2006.01)			
(11)	36338		(51)	B60R 7/02	(2006.01)
(21)	2022-40159			B60R 7/08	(2006.01)
(22)	30.09.2021		(11)	36322	
(47)	06.09.2022		(21)	2022-39868	
(73)	Hueber David, Ostrava, Poruba, CZ		(22)	11.05.2022	
(72)	Hueber David, Ostrava, Poruba, CZ		(47)	06.09.2022	
(54)	Lžice na obouvání		(73)	ŠKODA AUTO a.s., Mladá Boleslav, Mladá Boleslav II, CZ	
(74)	PatentEnter s.r.o., Koliště 1965/13a, Brno, Černá Pole, 60200		(72)	Kraus Ladislav Ing., Horní Branná, CZ	
				Langr David, DiS., Kvasiny, CZ	
(51)	A61B 5/087	(2006.01)	(54)	Fixační sestava do zavazadlového prostoru automobilu	
	A41B 1/08	(2006.01)			
	G05B 19/042	(2006.01)	(51)	B62D 24/00	(2006.01)
(11)	36326			B62D 65/02	(2006.01)
(21)	2022-40066		(11)	36321	
(22)	12.07.2022		(21)	2022-39856	
(47)	06.09.2022		(22)	05.05.2022	
(73)	Technická univerzita v Liberci, Liberec, Liberec I-Staré Město, CZ		(47)	06.09.2022	
	VÚB a.s., Ústí nad Orlicí, CZ		(73)	ŠKODA AUTO a.s., Mladá Boleslav, Mladá Boleslav II, CZ	
(72)	Havelka Antonín doc. Ing., CSc., Liberec, Liberec I-Staré Město, CZ		(72)	Valc Jaroslav, Bělá pod Bezdězem, CZ	
	Zelová Katarína Ing., Ph.D., Podolie, SK			Tomeš Roman, Mladá Boleslav, Mladá Boleslav II, CZ	
	Martinka Michal Ing., Pěnčín, CZ			Knespl Martin, Mladá Boleslav, Mladá Boleslav II, CZ	
	Tichý Miroslav Ing., Ústí nad Orlicí, CZ		(54)	Bočnice karoserie	
	Pilíková Marie Ing., Česká Třebová, CZ				
	Vrbová Marie Ing., Rychnov nad Kněžnou, CZ		(51)	B62H 3/08	(2006.01)
(54)	Čidlo pro monitorování dechu zejména profesionálních řidičů			B62H 3/10	(2006.01)
(74)	STRNAD Patentová a známková kancelář, Ing. Václav Strnad, patentový zástupce, Rychtářská 375/31, Liberec, Liberec XIV-Ruprechtice, 46014		(11)	36337	
			(21)	2022-40141	
(51)	A61J 17/00	(2006.01)	(22)	11.08.2022	
(11)	36336		(47)	06.09.2022	
(21)	2022-40131		(73)	Mexta spol. s r. o., Rožmitál pod Třemšínem, CZ	
(22)	08.08.2022		(72)	Křeček Miroslav, Rožmitál pod Třemšínem, CZ	
(47)	06.09.2022		(54)	Elektricky ovládaný zámek jízdního kola	
(73)	Dlouhý Petr, Chvalkovice, CZ		(74)	Kania, Sedlák, Smola, s.r.o., Mendlovo náměstí 907/1a, Brno, Staré Brno, 60300	
(72)	Dlouhý Petr, Chvalkovice, CZ				
(54)	Gyroskopický dudlík		(51)	C04B 18/16	(2006.01)
				C04B 28/04	(2006.01)
(51)	B32B 27/06	(2006.01)		C04B 24/32	(2006.01)
	B32B 27/42	(2006.01)	(11)	36331	
	B32B 9/00	(2006.01)	(21)	2022-40103	
	F41H 5/04	(2006.01)			

- (22) 26.07.2022
(47) 06.09.2022
(73) Výzkumný ústav stavebních hmot, a.s., Brno, Komárov, CZ
(72) Chromková Ivana Ing., Braniškov, CZ
(54) **Betonová směs s optimálním využitím stavebního recyklátu**
-
- (51) **C04B 26/26** (2006.01)
C08L 95/00 (2006.01)
(11) 36335
(21) **2022-40126**
(22) 03.08.2022
(47) 06.09.2022
(73) ORLEN UniCRE a.s., Ústí nad Labem, Ústí nad Labem-centrum, CZ
(72) Matoušek Luboš Ing., Most, CZ
Černý Radek Ing., Želenice, CZ
Vráblík Aleš Ing., Ph.D., Dubí, CZ
(54) **Asfaltové pojivo modifikované těžkým podílem vosku z depolymerizace polyetyleny**
-
- (51) **C04B 28/04** (2006.01)
C04B 18/14 (2006.01)
C04B 28/18 (2006.01)
(11) 36324
(21) **2022-40033**
(22) 23.06.2022
(47) 06.09.2022
(73) LB Cemix, s.r.o., Borovany, CZ
Výzkumný ústav stavebních hmot, a.s., Brno, Komárov, CZ
(72) Boháč Martin Mgr., Ph.D., Brno, Komín, CZ
Holub Jiří Ing., Kozlovice, CZ
(54) **Pojivová směs na bázi portlandského cementu, spongilitu a vysokopecní strusky pro betony**
(74) Výzkumný ústav stavebních hmot, a.s., Hněvkovského 30/65, Brno, Komárov, 61700
-
- (51) **C04B 28/04** (2006.01)
C04B 14/10 (2006.01)
C04B 14/06 (2006.01)
C04B 111/20 (2006.01)
(11) 36329
(21) **2022-40088**
(22) 20.07.2022
(47) 06.09.2022
(73) Výzkumný ústav stavebních hmot, a.s., Brno, Komárov, CZ
(72) Szklorzová Halina Ing., Brno, Bystrc, CZ
(54) **Suchá směs jemnozrnného betonu obsahující kalcinovaný jíl, odolná vůči průniku chloridových iontů**
-
- (51) **C04B 28/04** (2006.01)
C04B 14/06 (2006.01)
C04B 14/42 (2006.01)
(11) 36330
(21) **2022-40094**
(22) 22.07.2022
(47) 06.09.2022
(73) Výzkumný ústav stavebních hmot, a.s., Brno, Komárov, CZ
(72) Böhm Petr Ing., Moravské Budějovice, CZ
(54) **Vysokohodnotný vláknobeton vhodný k zodolnění konstrukcí**
-
- (51) **C04B 28/26** (2006.01)
C04B 14/06 (2006.01)
C04B 14/10 (2006.01)
C04B 18/16 (2006.01)
(11) 36334
(21) **2022-40124**
(22) 02.08.2022
(47) 06.09.2022
(73) ORLEN UniCRE a.s., Ústí nad Labem, Ústí nad Labem-centrum, CZ
(72) Koutník Petr Ing., Ústí nad Labem, Severní Terasa, CZ
Hájková Pavlína doc. Ing., Ph.D., Liberec, Liberec XIV-Ruprechtice, CZ
Dvořáková Karla, Krupka, Vrchoslav, CZ
(54) **Směs pro výrobu replik terakotových děl**
-
- (51) **C08L 67/00** (2006.01)
C08L 63/00 (2006.01)
C08K 3/013 (2018.01)
- C08K 7/06** (2006.01)
C08K 3/04 (2006.01)
(11) 36319
(21) **2022-39738**
(22) 18.03.2022
(47) 06.09.2022
(73) SYNPO, akciová společnost, Pardubice, Zelené Předměstí, CZ
(72) Bandžuch Jan Ing., CSc., Srch, CZ
Špaček Vladimír Ing., CSc., Pardubice, Polabiny, CZ
(54) **Složka tvrdidla pro epoxidové pryskyřice, zejména pro kompozitní systémy epoxidová pryskyřice/uhlíkové vlákno**
(74) Dobroslav Musil a partneři s.r.o., Zábřdovická 917/11b, Brno, Zábřdovice, 61500
-
- (51) **C10G 11/20** (2006.01)
C10L 3/00 (2006.01)
(11) 36325
(21) **2022-40042**
(22) 28.06.2022
(47) 06.09.2022
(73) Novák Jan, Radhošť, CZ
Došek Pavel Ing., Praha 6, Suchdol, CZ
(54) **Zařízení na ekologickou recyklaci odpadních olejů**
-
- (51) **E01F 13/12** (2006.01)
E01F 13/02 (2006.01)
F41H 11/08 (2006.01)
(11) 36332
(21) **2022-40112**
(22) 29.07.2022
(47) 06.09.2022
(73) Výzkumný ústav stavebních hmot, a.s., Brno, Komárov, CZ
SVS FEM s.r.o., Brno, Líšeň, CZ
MC VELOX Praha, s.r.o., Praha 9, Miškovice, CZ
(72) Chadima Martin Ing., Praha 9, Miškovice, CZ
Šebík Marek Ing., Brodek u Přerova, CZ
Popovič Miloslav Ing., Lipůvka, CZ
Drdlová Martina Ing., Bílovice nad Svitavou, CZ
Čechmánek René Ing., Brno, Husovice, CZ
(54) **Zádržný systém určený pro zastavení nákladního vozidla o hmotnosti do 30 t**
(74) Ing. Libor Markes, patentový zástupce, Grohova 145/54, Brno, Veverí, 60200
-
- (51) **F16B 7/00** (2006.01)
E04C 3/06 (2006.01)
(11) 36320
(21) **2022-39745**
(22) 21.03.2022
(47) 06.09.2022
(73) SIMMAL SYSTEM s.r.o., Dolní Břežany, CZ
(72) Malířský Petr, Zvole, Černíky, CZ
(54) **Konstrukce z dutých nosníků**
(74) JUDr. Petr Novotný, NEOLEGAL - advokátní a patentová kancelář, Rímská 2135/45, Praha 2, Vinohrady, 12000
-
- (51) **G06F 13/38** (2006.01)
H04Q 11/00 (2006.01)
H04B 10/25 (2013.01)
H04L 45/00 (2022.01)
(11) 36318
(21) **2022-39719**
(22) 04.03.2022
(47) 06.09.2022
(73) OPTOKON, a. s., Jihlava, CZ
(72) Pavlů Michal Ing. et Ing., Kostelec, CZ
(54) **Vstupní / výstupní rozhraní pro směrovač ethernetu**
(74) Patent-K s.r.o., Husníkova 2086/22, Praha 5, Stodůlky, 15800
-
- (51) **G09F 23/02** (2006.01)
G09F 23/06 (2006.01)
B65D 23/12 (2006.01)
(11) 36328
(21) **2022-40082**
(22) 18.07.2022
(47) 06.09.2022

(73) SD-IP LIMITED, 1060 Nicosia, CY
(72) Dlouhý Pavel Ing., Dolní Benešov, Zábřeh, CZ
(54) **Nápojová láhev s reklamním předmětem**
(74) DANĚK & PARTNERS Advokátní a patentová kancelář, Ing. Vilém Daněk Ph.D., LL.M., patentový zástupce, Vinohradská 403/17, Praha 2, Vinohrady, 12000

(51) **H01M 10/052** (2010.01)
H01M 10/65 (2014.01)
H01M 10/058 (2010.01)

(11) 36333
(21) **2022-40114**
(22) 29.07.2022
(47) 06.09.2022
(73) EXIMPO akciová společnost, Praha 6, Dejvice, CZ
(72) Polívka Jaroslav, Praha 6, Dejvice, CZ
(54) **Bezpečný lithiový článek hasitelný vodou**
(74) Hák, Janeček & Švestka, Patentová a známková kancelář, RNDr. Roman Hák, patentový zástupce, U průhonu 827/5, Praha 7, Holešovice, 17000

Seznam majitelů zapsaných užitéch vzorů

(73)	(11)	(51)	(2010.01)	(73)	(11)	(51)	(2006.01)
EXIMPO akciová společnost, Praha 6, Dejvice, CZ	36333	H 01 M 10/052	(2010.01)	Technická univerzita v Liberci, Liberec, Liberec I-Staré Město, CZ	36326	A 61 B 5/087	(2006.01)
LB Cemix, s.r.o., Borovany, CZ	36324	C 04 B 28/04	(2006.01)	VÚB a.s., Ústí nad Orlicí, CZ	36326	A 61 B 5/087	(2006.01)
MC VELOX Praha, s.r.o., Praha 9, Míškovice, CZ	36332	E 01 F 13/12	(2006.01)	Výzkumný ústav stavebních hmot, a.s., Brno, Komárov, CZ	36324	C 04 B 28/04	(2006.01)
Mexta spol. s r. o., Rožmitál pod Třemšínem, CZ	36337	B 62 H 3/08	(2006.01)	Výzkumný ústav stavebních hmot, a.s., Brno, Komárov, CZ	36327	B 32 B 27/06	(2006.01)
OPTOKON, a. s., Jihlava, CZ	36318	G 06 F 13/38	(2006.01)	Výzkumný ústav stavebních hmot, a.s., Brno, Komárov, CZ	36330	C 04 B 28/04	(2006.01)
ORLEN UniCRE a.s., Ústí nad Labem, Ústí nad Labem-centrum, CZ	36334	C 04 B 28/26	(2006.01)	Výzkumný ústav stavebních hmot, a.s., Brno, Komárov, CZ	36331	C 04 B 18/16	(2006.01)
ORLEN UniCRE a.s., Ústí nad Labem, Ústí nad Labem-centrum, CZ	36335	C 04 B 26/26	(2006.01)	Výzkumný ústav stavebních hmot, a.s., Brno, Komárov, CZ	36332	E 01 F 13/12	(2006.01)
SD-IP LIMITED, 1060 Nicosia, CY	36328	G 09 F 23/02	(2006.01)	Výzkumný ústav stavebních hmot,a.s., Brno, Komárov, CZ	36329	C 04 B 28/04	(2006.01)
SIMMAL SYSTEM s.r.o., Dolní Břežany, CZ	36320	F 16 B 7/00	(2006.01)	Dlouhý Petr, Chvalkovice, CZ	36336	A 61 J 17/00	(2006.01)
SVS FEM s.r.o., Brno, Líšeň, CZ	36332	E 01 F 13/12	(2006.01)	Došek Pavel Ing., Praha 6, Suchdol, CZ	36325	C 10 G 11/20	(2006.01)
SYNPO, akciová společnost, Pardubice, Zelené Předměstí, CZ	36319	C 08 L 67/00	(2006.01)	Holub Petr, Milevsko, CZ	36323	A 24 F 1/30	(2006.01)
ŠKODA AUTO a.s., Mladá Boleslav, Mladá Boleslav II, CZ	36321	B 62 D 24/00	(2006.01)	Hueber David, Ostrava, Poruba, CZ	36338	A 47 G 25/82	(2006.01)
ŠKODA AUTO a.s., Mladá Boleslav, Mladá Boleslav II, CZ	36322	B 60 R 7/02	(2006.01)	Novák Jan, Radhošť, CZ	36325	C 10 G 11/20	(2006.01)

FG4Q

Zapsané průmyslové vzory - přehled podle čísel zápisu

V období uzávěrky tohoto čísla Věstníku zapsal Úřad průmyslového vlastnictví tyto průmyslové vzory:

(11)	(51)	(11)	(51)
38023	11-01	38024	06-09

FG4Q

Zapsané průmyslové vzory - přehled podle tříd

(51) **06-09**
(11) 38024
(21) 2022-42071
(22) 06.03.2022
(15) 06.09.2022
(54) **Polštář**
(28) 1
(73) Mašková Magdalena Bc., Týnec nad Sázavou, CZ
(72) Mašková Magdalena Bc., Týnec nad Sázavou, CZ



1.1



1.2



1.3



1.4



1.5

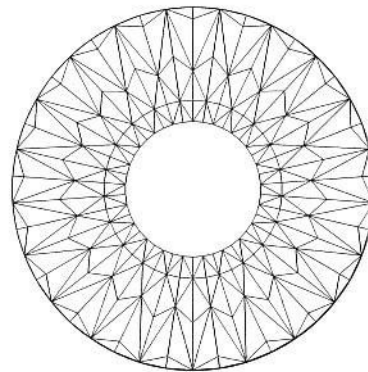

1.2

-
- (51) 11-01
(11) 38023
(21) 2021-41988
(22) 19.08.2021
(15) 06.09.2022
(54) Šperk s fasetami
(28) 1
(73) R2 Center sp. z.o.o., Suchy Las 62-001, PL
(72) Mǎn Gan, Hong Kong, CN
(74) Všeťečka Zelený Švorčik a partneři, advokátní a patentová kancelář, JUDr.
Michal Havlík, Hálkova 1406/2, Praha 2, Nové Město, 12000

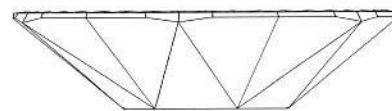

1.3

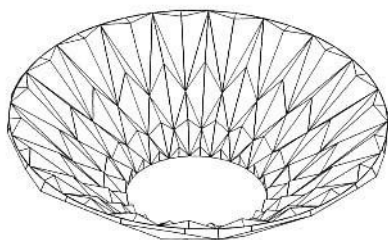

1.1

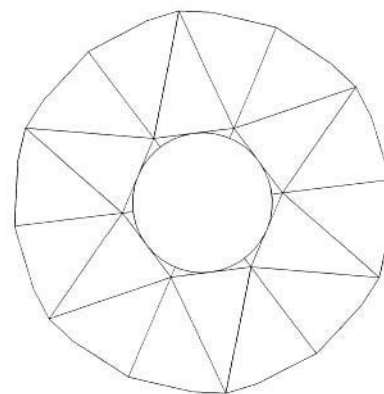

1.4

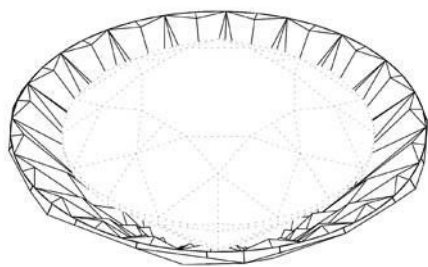

1.5

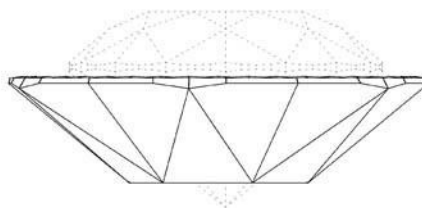

1.7

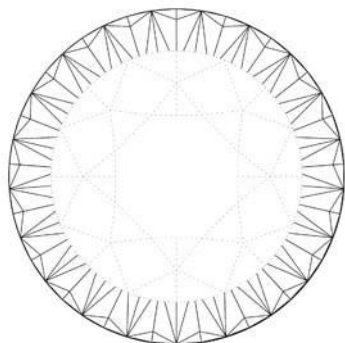

1.6

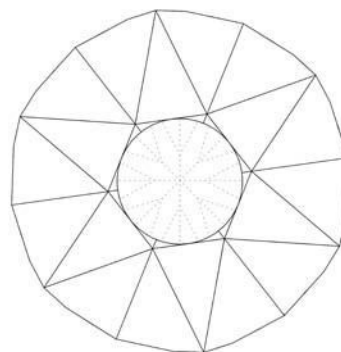

1.8

Seznam vlastníků zapsaných průmyslových vzorů

(73)	(11)	(51)
Mašková Magdalena Bc., Týnec nad Sázavou, CZ	38024	06-09
R2 Center sp. z.o.o., Suchy Las 62-001, PL	38023	11-01

Dodatková ochranná osvědčení pro léčiva a pro přípravky na ochranu rostlin

Podání žádosti o udělení osvědčení

- | | |
|--|--|
| (22) 04.08.2022 | (22) 30.08.2022 |
| (21) SPC/CZ2022/813 | (21) SPC/CZ2022/817 |
| (71) Global Blood Therapeutics, Inc., South San Francisco, 94080, CA, US | (71) Idorsia Pharmaceuticals Ltd, 4123 Allschwil, CH |
| (68) 2797416 | (68) 2855453 |
| (54) Substituované benzaldehydové sloučeniny a způsoby pro jejich použití při zvyšování oxygene tkáně | (54) Benzimidazolprolinové deriváty |
| (92) EU/1/21/1622, 15.02.2022 | (92) EU/1/22/1638, 02.05.2022 |
| (93) EU/1/21/1622, 15.02.2022, EU | (93) EU/1/22/1638, 02.05.2022 |
| (95) Oxbryta - voxelotor nebo jeho tautomer nebo farmaceuticky přijatelná sůl, léčivý přípravek | (95) daridorexant nebo jeho farmaceuticky přijatelná sůl, zejména daridorexant hydrochlorid, léčivý přípravek |
-

- | |
|---|
| (22) 24.08.2022 |
| (21) SPC/CZ2022/816 |
| (71) Bristol-Myers Squibb Company, Princeton, NJ 08543-4000, NJ, US |
| (68) 2488512 |
| (54) Antagonisté CGRP-receptoru |
| (92) EU/1/22/1645, 26.04.2022 |
| (93) EU/1/22/1645, 26.04.2022 |
| (95) Vydura - rimegepant, léčivý přípravek |
-

Podání žádosti o prodloužení doby platnosti

- | |
|---|
| (22) 11.07.2017 |
| (21) SPC/CZ2017/531 |
| (73) Boehringer Ingelheim International GmbH, D-55216 Ingelheim am Rhein, DE |
| (68) 2525812 |
| (54) Antidota antikoagulancií |
| (92) EU/1/15/1056/001, 24.11.2015 |
| (93) EU/1/15/1056/001, 24.11.2015, EU |
| (95) Praxbind - idarucizumab, léčivý přípravek
Léčivo pro pediatrické použití |
-

Úřední rozhodnutí a oznámení

MK1K

Zániky užitných vzorů uplynutím doby platnosti

(11)	(21)	(51)		(11)	(21)	(51)	
24412	2012-26615	A61H 3/04	(2006.01)	28341	2015-30781	B01F 7/18	(2006.01)
24413	2012-26619	A01G 7/00	(2006.01)	28558	2015-30790	A01K 1/00	(2006.01)
24459	2012-26643	A01B 43/00	(2006.01)	29319	2015-30789	B32B 3/10	(2006.01)
24546	2012-26632	F28F 3/00	(2006.01)	30414	2015-30794	A61H 1/02	(2006.01)
24590	2012-26618	B01J 19/10	(2006.01)	31665	2018-34718	G01F 1/34	(2006.01)
24591	2012-26620	E04F 13/21	(2006.01)	31771	2018-34722	C07F 1/12	(2006.01)
24781	2012-26641	H01B 7/22	(2006.01)	31898	2018-34720	F24B 1/02	(2006.01)
25022	2012-26651	G09F 3/02	(2006.01)	31928	2018-34726	E04B 1/26	(2006.01)
28223	2015-30780	E01H 8/10	(2006.01)	32032	2018-34727	G01N 30/60	(2006.01)
28255	2015-30776	E04F 13/07	(2006.01)				

MK4Q

Zániky práva ze zapsaných průmyslových vzorů uplynutím doby ochrany

(11)	(21)	Int.Cl/(51)		(11)	(21)	Int.Cl/(51)	
28080	1997-30353	6/13-03		35784	2012-38951	9/04-02	
31069	2002-33745	7/04-02		37079	2017-40877	11/11-01	
31070	2002-33746	7/04-02		37093	2017-40878	11/11-01	
35698	2012-38950	9/10-01					

Zápisy licenčních smluv do rejstříku průmyslových vzorů pro nabyvatele

(11) 38010		Druh licence: nevýhradní
(73) Padmos Jan Ing., Třebíč, Vnitřní Město, CZ		Datum uzavření smlouvy: 01.06.2021
Nabyvatel: STREETPARK s.r.o., Ptáčov 40, Třebíč, 67401, CZ		Datum zápisu smlouvy: 01.09.2022

ND1K

První prodloužení doby platnosti užitných vzorů

(51) B01D 29/05	(2006.01)	(51) G01N 1/08	(2006.01)
(11) 31730		(11) 32495	
(21) 2018-34742		(21) 2018-35403	
(22) 05.03.2018		(22) 26.09.2018	
(73) Šišpela Jan, Bezno, CZ		(73) Výzkumný ústav rostlinné výroby, v. v. i., Praha 6, Ruzyně, CZ	
(54) Zařízení pro filtraci bazénové vody		(54) Oboustranný vzorkovač svrchní vrstvy půdy s víkem	
(51) A61L 9/03	(2006.01)	(51) A61K 8/9789	(2017.01)
(11) 32286		A61K 8/86	(2006.01)
(21) 2018-35320		A61K 8/02	(2006.01)
(22) 06.09.2018		A61K 8/92	(2006.01)
(73) Lupečková Šárka Mgr., Šternberk, CZ		A61Q 19/10	(2006.01)
(54) Dekorační kryt pro žhnoucí objekty		A61Q 5/02	(2006.01)
		(11) 32668	
		(21) 2019-35915	
		(22) 13.02.2019	
		(73) Šarek Jan RNDr., Ph.D., Stříbrná Skalice, CZ	
		(54) Kosmetický přípravek	

ND1K

Druhé prodloužení doby platnosti užítých vzorů

(51) F42B 35/00	(2006.01)	(51) B01D 46/00	(2006.01)
F42B 99/00	(2006.01)	B01D 46/58	(2022.01)
(11) 28895		(11) 28954	
(21) 2015-31378		(21) 2015-31680	
(22) 30.07.2015		(22) 22.10.2015	
(73) Česká republika - Ministerstvo vnitra, Praha 7, CZ		(73) Vysoká škola báňská - Technická univerzita Ostrava, Ostrava-Poruba, CZ	
(54) Měřicí střela		(54) Kontinuální odlučovač prachu pro odstraňování tuhých znečišťujících částic z plyných směsí při vysokých teplotách	
(51) G01N 3/06	(2006.01)	(51) A47G 9/10	(2006.01)
(11) 28940		(11) 29041	
(21) 2015-31552		(21) 2015-31003	
(22) 23.09.2015		(22) 24.04.2015	
(73) Univerzita Tomáše Bati ve Zlíně, Zlín, CZ		(73) Killarová Zdeňka, Trutnov, CZ	
(54) Zařízení pro měření tahové deformace se senzorem na bázi CNT/polymer laminátu		(54) Polštářový výrobek	
(51) C08L 17/00	(2006.01)	(51) A61H 9/00	(2006.01)
C08L 63/00	(2006.01)	A61H 33/00	(2006.01)
C08J 3/12	(2006.01)	A61H 33/10	(2006.01)
C08J 3/20	(2006.01)	A47K 3/02	(2006.01)
(11) 28950		A47K 3/00	(2006.01)
(21) 2015-31631		(11) 29750	
(22) 09.10.2015		(21) 2015-31604	
(73) GreFix s.r.o., Praha 7, Holešovice, CZ		(22) 06.10.2015	
(54) Směs k vytvoření ochranného izolačního povlaku		(73) USSPA, s.r.o., Dolní Dobrouč, CZ	
		(54) Vříivka nebo plavecká spa	

ND4Q

Druhé obnovy doby ochrany průmyslových vzorů

(51) 25-02
(11) 35926
(21) 2012-39202
(22) 05.09.2012
(54) Dveře

ND4Q

Čtvrté obnovy doby ochrany průmyslových vzorů

(51) 07-01	(51) 28-03
(11) 31238	(11) 31819
(21) 2002-34147	(21) 2002-34230
(22) 26.08.2002	(22) 04.10.2002
(54) Nápojové sklo a nožka nápojového skla	(54) Mycí houba

PD4A

Převod práv a ostatní změny majitelů patentů

(11) 308042	(11) 308909
(21) 2018-450	(21) 2021-97
(73) ATHEX Technology s.r.o., Zlín, CZ	(73) Corlab, s.r.o., Praha 10, Hostivař, CZ
(11) 308724	
(21) 2020-360	
(73) Mímra Luděk, Ostrava, Moravská Ostrava, CZ Mušálek Oto, Ludgeřovice, CZ	

PD1K

Převod práv a ostatní změny majitelů užitných vzorů

(11) 24823
(21) 2012-26828
(73) FENIX Protector s.r.o., Nový Knín, CZ

(11) 30352
(21) 2016-32988
(73) FENIX Protector s.r.o., Nový Knín, CZ

(11) 27917
(21) 2014-30313
(73) FENIX Protector s.r.o., Nový Knín, CZ

(11) 31086
(21) 2017-33707
(73) FENIX Protector s.r.o., Nový Knín, CZ

(11) 27918
(21) 2014-30315
(73) FENIX Protector s.r.o., Nový Knín, CZ

(11) 31648
(21) 2017-34408
(73) FENIX Protector s.r.o., Nový Knín, CZ

(11) 28615
(21) 2015-31281
(73) FENIX Protector s.r.o., Nový Knín, CZ

(11) 32245
(21) 2018-35322
(73) ATHEX Technology s.r.o., Zlín, CZ

(11) 29598
(21) 2016-32361
(73) FENIX Protector s.r.o., Nový Knín, CZ

(11) 33295
(21) 2019-36375
(73) FENIX Protector s.r.o., Nový Knín, CZ

(11) 29807
(21) 2016-32512
(73) FENIX Protector s.r.o., Nový Knín, CZ

(11) 34972
(21) 2021-38601
(73) Corlab, s.r.o., Praha 10, Hostivař, CZ

PD4Q

Převod práv a ostatní změny vlastníků průmyslových vzorů

(11) 28550
(21) 1998-31009
(73) FENIX Protector s.r.o., Nový Knín, CZ

(11) 28551
(21) 1998-31010
(73) FENIX Protector s.r.o., Nový Knín, CZ

(11) 30916
(21) 2001-33157
(73) FENIX Protector s.r.o., Nový Knín, CZ

Zamítnuté a částečně zamítnuté přihlášky ochranných známek před zveřejněním

Kapitola obsahuje údaje o rozhodnutích o přihláškách ochranných známek, u kterých byly na základě provedeného věcného průzkumu shledány Úřadem důvody pro zamítnutí přihlášky ochranné známky podle ustanovení § 4 nebo 6 zákona č. 441/2003 Sb. Na základě toho Úřad vydal rozhodnutí o zamítnutí přihlášky podle ustanovení § 22 zákona č. 441/2003 Sb., a to pro celý seznam výrobků a služeb nebo pro jeho část. Údaje o výsledku rozhodnutí (zamítnutí přihlášky, částečně zamítnutí přihlášky) jsou uvedeny jako datum právní moci rozhodnutí/výsledek rozhodnutí.

(210) **O-554744**

(540)

informační medicína

(592) Slovní

30.08.2022/NABYTÍ P.M. - ČÁSTEČNĚ ZAMÍTNUTÍ PŘIHLÁŠKY

(210) **O-564487**

(540)

eprofilý

(592) Slovní

03.09.2022/NABYTÍ P.M. - ZAMÍTNUTÍ PŘIHLÁŠKY

(210) **O-566974**

(540)

PATENT S KOULEMA

(592) Slovní

26.08.2022/NABYTÍ P.M. - ZAMÍTNUTÍ PŘIHLÁŠKY

(210) **O-567570**

(540)

vozidlo.cz

(592) Slovní

25.08.2022/NABYTÍ P.M. - ZAMÍTNUTÍ PŘIHLÁŠKY

(210) **O-567571**

(540)

vozidla.cz

(592) Slovní

25.08.2022/NABYTÍ P.M. - ZAMÍTNUTÍ PŘIHLÁŠKY

(210) **O-569230**

(540)

Domy Moravia

(592) Slovní

25.08.2022/NABYTÍ P.M. - ZAMÍTNUTÍ PŘIHLÁŠKY

(210) **O-571217**

(540)

I love Cakes

(592) Slovní

02.09.2022/NABYTÍ P.M. - ZAMÍTNUTÍ PŘIHLÁŠKY

(210) **O-571734**

(540)



(554) Prostorová

28.06.2022/NABYTÍ P.M. - ZAMÍTNUTÍ PŘIHLÁŠKY

(210) **O-571965**

(540)

MUSIC AGENCY

(592) Slovní

30.08.2022/NABYTÍ P.M. - ZAMÍTNUTÍ PŘIHLÁŠKY

(210) **O-572177**

(540)

Sídlo Praha

(592) Slovní

17.08.2022/NABYTÍ P.M. - ZAMÍTNUTÍ PŘIHLÁŠKY

(210) **O-572501**

(540)

Asociace mediálních agentur

(592) Slovní

28.06.2022/NABYTÍ P.M. - ZAMÍTNUTÍ PŘIHLÁŠKY

(210) **O-573292**

(540)

Úly z Polabí

(592) Slovní

15.07.2022/NABYTÍ P.M. - ZAMÍTNUTÍ PŘIHLÁŠKY

(210) **O-573390**

(540)

BEER ANTHROPOID

(592) Slovní

23.07.2022/NABYTÍ P.M. - ZAMÍTNUTÍ PŘIHLÁŠKY

(210) O-573495
(540)

ANTHROPOID RUM

(592) Slovní
23.07.2022/NABYTÍ P.M. - ZAMÍTNUTÍ PŘIHLÁŠKY

(210) O-575636
(540)

popkornovač.cz

(592) Slovní
30.08.2022/NABYTÍ P.M. - ZAMÍTNUTÍ PŘIHLÁŠKY

(210) O-573589
(540)

Migréna už Váš život nezastaví

(592) Slovní
10.05.2022/NABYTÍ P.M. - ZAMÍTNUTÍ PŘIHLÁŠKY

(210) O-576043

(540) **MORAVIA - PIVO JAKO ZÁŽITEK**

(592) Slovní
12.07.2022/NABYTÍ P.M. - ZAMÍTNUTÍ PŘIHLÁŠKY

(210) O-573987

(540) **Doma je tam, kde se dobře dýchá**

(592) Slovní
15.07.2022/NABYTÍ P.M. - ZAMÍTNUTÍ PŘIHLÁŠKY

(210) O-576556

(540) **STAROPRAŽSKÁ ŠUNKA**

(592) Slovní
03.09.2022/NABYTÍ P.M. - ZAMÍTNUTÍ PŘIHLÁŠKY

(210) O-574162

(540) **MASTER BURGER**

(592) Slovní
29.07.2022/NABYTÍ P.M. - ZAMÍTNUTÍ PŘIHLÁŠKY

(210) O-576557

(540) **OLD PRAGUE HAM**

(592) Slovní
03.09.2022/NABYTÍ P.M. - ZAMÍTNUTÍ PŘIHLÁŠKY

(210) O-574450

(540) **Roksy**

(592) Slovní
15.07.2022/NABYTÍ P.M. - ZAMÍTNUTÍ PŘIHLÁŠKY

(210) O-577092

(540) **Klokočí**

(592) Slovní
03.08.2022/NABYTÍ P.M. - ZAMÍTNUTÍ PŘIHLÁŠKY

(210) O-575078

(540) **Podílej se na budoucnosti**

(592) Slovní
22.08.2022/NABYTÍ P.M. - ZAMÍTNUTÍ PŘIHLÁŠKY

(210) O-577558

(540) **Profikoučka**

(592) Slovní
16.08.2022/NABYTÍ P.M. - ZAMÍTNUTÍ PŘIHLÁŠKY

(210) O-575187

(540) 

(593) Obrazová
01.07.2022/NABYTÍ P.M. - ZAMÍTNUTÍ PŘIHLÁŠKY

(210) O-577565

(540) **EliteMedical**

(592) Slovní
29.07.2022/NABYTÍ P.M. - ZAMÍTNUTÍ PŘIHLÁŠKY

(210) O-578026

(540) **First Green Industries**

(592) Slovní
02.09.2022/NABYTÍ P.M. - ZAMÍTNUTÍ PŘIHLÁŠKY

(210) O-578530

(540) **STAVEBNISERVER**

(592) Slovní
29.08.2022/NABYTÍ P.M. - ZAMÍTNUTÍ PŘIHLÁŠKY

(210) O-575369

(540) **Blockchain Bankovní Ekosystém**

(592) Slovní
02.08.2022/NABYTÍ P.M. - ZAMÍTNUTÍ PŘIHLÁŠKY

(210) O-578566

(540) **Co Čech, to investor**

(592) Slovní
30.08.2022/NABYTÍ P.M. - ZAMÍTNUTÍ PŘIHLÁŠKY

Zveřejněné přihlášky ochranných známek

(210) **O-554744**

(220) 25.03.2019

(320) 25.03.2019

(511) 41

(540)

informační medicína

(592) Slovní

(510) (41) akademie, profesní rekvifikace, vzdělávání, školní, sportovní a kulturní činnost.

(730) **ECONOMY CLASS COMPANY s.r.o.**, Na výhledech 1234/8, Praha 10, Strašnice, 10000, CZ

(740) Mgr. David Müller, patentový zástupce, Filipova 2016/6, Praha 4, Chodov, 14800

cílený marketing; (42) módní návrhářství, poskytování informací o službách módního návrhářství, poradenské služby v oblasti módního návrhářství.

(730) **Parma Tereza**, Učňovská 407/25, Praha 9, Hrdlořezy, 19000, CZ

(210) **O-577888**

(220) 01.03.2022

(320) 01.03.2022

(511) 6, 9, 19, 37, 39, 40, 42, 43

(540)

(210) **O-567196**

(220) 09.10.2020

(320) 09.10.2020

(511) 5, 43

(540)

BIOAID

(592) Slovní

(510) (5) přípravky vitamínové, hygienické přípravky a výrobky, vitamínové a minerální doplňky; (43) informační, poradenské a rezervační služby v oblasti poskytování jídla a pití, poskytování jídla a nápojů, bistra (služby), catering (poskytování jídla a nápojů), kavárna, podávání jídel a nápojů, podávání stravování a nápojů v restauracích a barech, pohostinství (služby), příprava jídel.

(730) **JP & Value Management s.r.o.**, Ondříčkova 1244/15, Praha 3, Žižkov, 16500, CZ

(740) LISTIK LEGAL - JUDr. Milan Listík, LL.M., advokát, JUDr. Milan Listík LL.M., M.JAE, Internacionální 1225/19, Praha 6, Suchdol, 16500



(593) Obrazová

(510) (6) kovy a jejich slitiny, dopravní značení kovové, kovová svodidla, kovová pružidla, stavební materiál kovový, kovový spojovací a kotevní materiál, kovové stavební konstrukce a jejich části; (9) dopravní značení silniční světelné a mechanické, elektromateriál k dopravnímu silničnímu značení, zejména kabely, světelné zdroje, elektromateriál pro veřejné osvětlení, světelná signalizace, rozvaděče nízkého napětí, kabely elektrické, vodiče elektrické, baterie, články (elektrické), parkovací automaty mincovní, parkovací hodiny, telekomunikační zařízení; (19) dopravní značení nesvětelné nekovové, stavební materiály nekovové, základní stavební materiály jako písek, cement, vápno, kámen a šterk, stavební prvky a prefabrikáty z betonu, azbestocementu, sádry a sádkartonu, keramický podlahový a obkladový materiál, prefabrikované tvarované díly, skleněné stavební materiály, keramické stavební výrobky, betonové a kameninové výrobky pro kanalizaci, melioraci a odvodňování, řezivo všeho druhu, druhotný stavební materiál nekovový vytěžený při opravách komunikací; (37) provádění staveb, včetně jejich změn, udržovacích prací na nich a jejich odstraňování, montáž a údržba vyhrazených elektrických zařízení, úklid, čištění a umytí zpevněných ploch a komunikací, údržba veřejné zeleně, opravy motorových vozidel, hubení škůdců, s výjimkou pro zemědělské účely, dezinfekce, deratizace, dezinfekce, klempířství, zámečnictví, přípravné práce pro stavby, opravy chodníků a komunikací, zemní a výkopové práce, pronájem nářadí, pronájem čistících strojů, pronájem strojů na zemní práce (buldozerů, bagrů a rypadel), pronájem techniky pro opravy komunikací, pronájem ručního a elektrického nářadí, čištění ulic, komunikací, chodníků a ostatních pozemních ploch; (39) služby v dopravě a přepravě, doprava a skladování odpadu, silniční motorová doprava nákladní, pronájem automobilů, pronájem nákladních vozidel, pronájem parkovacích ploch, pronájem skladovacích kontejnerů; (40) zpracování materiálů, a to v oblasti zámečnictví, nakládání s nebezpečnými odpady, nakládání s odpady, regenerace a recyklace odpadů, likvidace odpadů, likvidace nebezpečných odpadů, likvidace chemických látek, chladicích a nemrznoucích směsí, spalování odpadů, třídění a zpracování odpadů; (42) projektování elektrických zařízení, revize vyhrazených elektrických zařízení, projektová činnost ve výstavbě; (43) ubytovací a stravovací služby.

(210) **O-567198**

(220) 09.10.2020

(320) 09.10.2020

(511) 5, 43

(540)



(593) Obrazová

(510) (5) přípravky vitamínové, hygienické přípravky a výrobky, vitamínové a minerální doplňky; (43) informační, poradenské a rezervační služby v oblasti poskytování jídla a pití, poskytování jídla a nápojů, bistra (služby), catering (poskytování jídla a nápojů), kavárna, podávání jídel a nápojů, podávání stravování a nápojů v restauracích a barech, pohostinství (služby), příprava jídel.

(591) Barevná

(730) **JP & Value Management s.r.o.**, Ondříčkova 1244/15, Praha 3, Žižkov, 16500, CZ

(740) LISTIK LEGAL - JUDr. Milan Listík, LL.M., advokát, JUDr. Milan Listík LL.M., M.JAE, Internacionální 1225/19, Praha 6, Suchdol, 16500

(210) **O-576938**

(220) 13.01.2022

(320) 13.01.2022

(511) 3, 16, 25, 35, 42

(540)

PARMA

(592) Slovní

(510) (3) kosmetické přípravky, parfumerie, přípravky pro osobní hygienu, vonné přípravky, parfémy, vykuřovací přípravky (parfémy); (16) oděvní stříhy; (25) oděvy; (35) obchodní poradenství, obchodní informace pro spotřebitele, marketing, produktový marketing, ovlivňovací marketing,

(591) Barevná

(730) **Údržba silnic Karlovarského kraje, a.s.**, Na Vlečce 177, Otovice, 36001, CZ

(740) Halaxová & Halaxová TETRAPAT, Mgr. Eva Halaxová, Jinonická 804/80, Praha 5, Košíře, 15800

(210) **O-577909**
(220) 02.03.2022
(320) 02.03.2022
(511) 35, 36, 45
(540)



(593) Obrazová
(510) (35) obchodní průzkum a průzkum trhu, služby v oblasti obchodní strategie a plánování, poskytování obchodních nebo podnikatelských informací, obchodní nebo podnikatelské poradenství, vše v rámci této třídy; (36) dotační poradenství, investiční poradenství, daňové poradenství, vše spadající do této třídy; (45) odborné poradenství vztahující se k právním záležitostem, právní průzkum, služby registrace společnosti, zprostředkování poskytování právních služeb.
(730) **Baloun Květoslav MUDr.**, náměstí Republiky 6/5, Plzeň, Vnitřní Město, 30100, CZ

(210) **O-578449**
(220) 01.04.2022
(320) 01.04.2022
(511) 18, 25, 35
(540)

SUCKSESS



(593) Obrazová
(510) (18) kůže a imitace kůže, všechny druhy tašek v rámci této třídy včetně batohů a ledvinek spadajících do této třídy, peněženky a všechny druhy oděvních doplňků, vše v rámci této třídy; (25) oděvy, obuv, pokrývky hlavy; (35) propagační a marketingová činnost, reklama, služby maloobchodní prodejny v oboru oděvu, obuvi, kloboučnického zboží, oděvních doplňků, tašek a jejich příslušenství, on-line maloobchodní objednávkové služby prostřednictvím globální počítačové sítě týkající se oděvu, obuvi, kloboučnického zboží, oděvních doplňků, tašek a jejich příslušenství.
(730) **Petr Tom**, V Podlesí 114, Jesenice, Zdiměřice, 25242, CZ
Lasurt Ctirad, 485, Březnice, 76001, CZ
(740) Ctirad Lasurt, 485, Březnice, 76001

(210) **O-578619**
(220) 11.04.2022
(320) 11.04.2022
(511) 32, 33, 43
(540)

Bar B52

(592) Slovní
(510) (32) pivo a nealkoholické pivo, nealkoholické nápoje, přípravky pro výrobu nápojů; (33) alkoholické esence a výtažky, alkoholické nápoje (destiláty), alkoholické nápoje z cukrové třtiny, alkoholické nápoje z rýže, alkoholické sycené nápoje, s výjimkou piva, alkoholický nápoj z kvašených hrušek (perry), alkoholové želé, anýzovka, anýzový likér, bittery (hořké likéry), aperitivy, bylinné likéry, curaçao, curaçao (pomerančový likér), alkoholické nápoje (s výjimkou piva); (43) barmanské služby, bary, bary nabízející ovocné nápoje, bary (služby -), bistra (služby), bufetové služby, bufety, čajovny, catering (poskytování jídla a nápojů), čínské restaurace (služby), dekorace potravin, delikatesy (restaurace), denní bary (v restauraci, hotelu), firemní akce (poskytování jídel a nápojů), restaurační služby zahrnující bary s povolením k prodeji alkoholu.
(730) **TU CAFÉ s.r.o.**, Na Folimance 2155/15, Praha 2, Vinohrady, 12000, CZ

(210) **O-578702**
(220) 18.04.2022
(320) 18.04.2022
(511) 5, 30, 32, 35
(540)

BODYHACK

(592) Slovní
(510) (5) farmaceutické výrobky, dietní potraviny pro léčebné účely, dietetické přípravky pro léčebné účely, potraviny pro léčebné účely, vitamínové a minerální přípravky, potravinové doplňky, tekuté, pevné nebo práškové doplňky stravy a výživy, výživové doplňky, tekuté, pevné nebo práškové směsi jako náhrada jídla, dietetické potraviny (potravinové doplňky), bezlepkové potraviny (potravinové doplňky), bezlaktóзовé potraviny (potravinové doplňky), potravinové doplňky pro zvířata, nemedicínské náhrady jídla obsahující rostlinné bílkoviny v podobě nápojů (doplňky výživy), nemedicínské náhrady jídla obsahující rostlinné alternativy živočišných produktů (doplňky výživy obsahující rýžový, konopný, sojový, hrachový nebo cizmový protein); (30) káva, čaj, kakao, čokoláda, nápoje z kávy, čaje, kakaa a čokolády, cukr, rýže, kávové náhražky, mouka a obilnářské výrobky, chléb, sušenky, suchary, koláče, jemné pečivo a cukrovinky, zmrzlina, med, sirupy pro kuchařské účely, nemedicínské náhrady jídla obsahující převážně sóju, ovesné vločky, rýži nebo pšenici (nikoliv jako doplňky výživy), potraviny vyrobené ze sóji, rýže a obilnin; (32) pivo, nealkoholické nápoje, vody minerální a šumivé, sirupy a jiné přípravky k přípravě nápojů, džusy, ovocné šťávy a nápoje z ovocných šťáv nealkoholických (nezkvašených), šumivé ovocné nápoje (lihuprosté), šumivé nápoje s ovocnou šťávou, iontové nápoje, nutričně obohacené nápoje, dietní (nízkokalorické) nealkoholické nápoje neléčivé, nealkoholické bezlepkové nápoje v rámci této třídy, nealkoholické bezlaktóзовé nápoje v rámci této třídy; (35) internetový obchod (eshop) s výrobky výše uvedenými ve třídách 5, 30 a 32.
(730) **BODYHACK s.r.o.**, Pod Kaštany 634, Černá Hora, 67921, CZ
(740) Ing. Zdeněk Kučera, Dlouhá 207, Slušovice, 76315

(210) **O-578723**
(220) 19.04.2022
(320) 19.04.2022
(511) 7, 11, 35, 37, 39, 43
(540)

RENTICO

(592) Slovní
(510) (7) prodejní automaty, chladič prodejní automaty, kompresory do chladičích systémů; (11) chladič přístroje a zařízení, chladič stroje, chladič boxy, chladič pulty, chladič zařízení pro distribuci horkých a studených nápojů, automaty na vodu, mrazáky; (35) pronájem prodejních stánků, pronájem prodejních automatů, pronájem kancelářského vybavení; (37) opravy a údržba chladičích přístrojů a zařízení, instalace a opravy mrazáků, údržba nebo opravy prodejních automatů, poskytování informací vztahujících se k opravám nebo údržbě prodejních automatů, pronájem čistících, pronájem čistících zařízení, pronájem stavebních strojů; (39)

pronájem chladicího zařízení, pronájem mrazicích boxů, poskytování informací týkajících se pronájmu chladicích zařízení, plnění prodejních automatů, pronájem obytných vozů, pronájem vysokozdvížných vozíků, pronájem kontejnerů, pronájem paletových regálů, pronájem lešení, pronájem vozidel, pronájem přepravních beden, pronájem skladovacích obalů, pronájem balicích strojů, pronájem přenosných skladovacích kontejnerů; (43) pronájem přenosných staveb, pronájem velkých stanů, pronájem osvětlovacího zařízení, pronájem nábytku, pronájem kávovarů, pronájem automatů na vodu.

(730) **Rentico s.r.o.**, U Elektry 830/2b, Praha 9, Hloubětín, 19800, CZ

(740) zaeRkováno s.r.o., Vršovické náměstí 111/2, Praha 10, Vršovice, 10100

(210) **O-578724**

(220) 19.04.2022

(320) 19.04.2022

(511) 7, 11, 35, 37, 39, 43

(540)



(593) Obrazová

(510) (7) prodejní automaty, chladicí prodejní automaty, kompresory do chladicích systémů; (11) chladicí přístroje a zařízení, chladicí stroje, chladicí boxy, chladicí pulty, chladicí potravinářské vitríny, filtry pro chladicí systémy, ohřívací a chladicí zařízení pro distribuci horkých a studených nápojů, automaty na vodu, mrazáky; (35) pronájem prodejních stánků, pronájem prodejních automatů, pronájem kancelářského vybavení; (37) opravy a údržba chladicích přístrojů a zařízení, instalace a opravy mrazáků, údržba nebo opravy prodejních automatů, poskytování informací vztahujících se k opravám nebo údržbě prodejních automatů, pronájem čističek, pronájem čistícího zařízení, pronájem stavebních strojů; (39) pronájem chladicího zařízení, pronájem mrazicích boxů, poskytování informací týkajících se pronájmu chladicích zařízení, plnění prodejních automatů, pronájem obytných vozů, pronájem vysokozdvížných vozíků, pronájem kontejnerů, pronájem paletových regálů, pronájem lešení, pronájem vozidel, pronájem přepravních beden, pronájem skladovacích obalů, pronájem balicích strojů, pronájem přenosných skladovacích kontejnerů; (43) pronájem přenosných staveb, pronájem velkých stanů, pronájem osvětlovacího zařízení, pronájem nábytku, pronájem kávovarů, pronájem automatů na vodu.

(730) **Rentico s.r.o.**, U Elektry 830/2b, Praha 9, Hloubětín, 19800, CZ

(740) zaeRkováno s.r.o., Vršovické náměstí 111/2, Praha 10, Vršovice, 10100

(210) **O-579356**

(220) 20.05.2022

(320) 20.05.2022

(511) 43

(540)

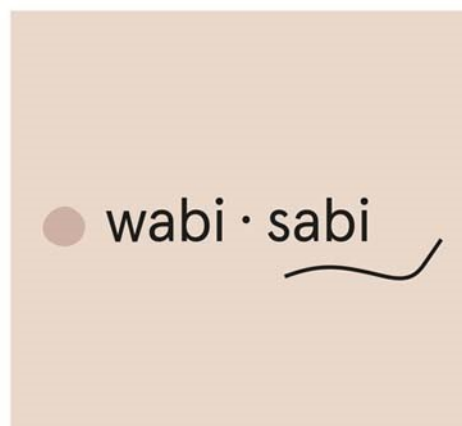

(593) Obrazová

(510) (43) restaurace.

(591) Barevná

(730) **K.H.ideal a.s.**, Vyšehradská 1349/2, Praha 2, Nové Město, 12800, CZ

(210) **O-579359**

(220) 20.05.2022

(320) 20.05.2022

(511) 43

(540)



(593) Obrazová

(510) (43) restaurace.

(591) Barevná

(730) **NESEBONEA s.r.o.**, Tlumačovská 2786/17, Praha 5, Stodůlky, 15500, CZ

(210) **O-579423**

(220) 24.05.2022

(320) 24.05.2022

(511) 9, 35, 37, 41, 42, 45

(540)

ADACT

(592) Slovní

(510) (9) nahraný obsah (počítačové programy, data a informace), systémový software a firmware a software a firmware pro systémovou podporu, obslužný, bezpečnostní a šifrovací software, software pro monitorování, analýzu, kontrolu a provádění operací ve fyzickém světě; (35) pomoc v obchodní a podnikatelské činnosti, management a administrativní služby, obchodní konzultační a poradenské služby, obchodní poradenské služby vztahující se k řízení kampaní ke shromažďování finančních prostředků, účetní audit, účetnictví, vedení účetních knih a revize účtů (audity), finanční audit, provozní audit, poradenství v oblasti auditů; (37) stavitelství,

konzultace ve stavebnictví, stavebnictví a opravy; (41) služby v oblasti vzdělávání, zábavy a sportu, školení, školení učitelů, akreditace (certifikace) dosaženého vzdělání, zábavní, sportovní a kulturní aktivity, pořádání seminářů zaměřených na kulturní aktivity; (42) počítačové programování, programování počítačů, programování počítačového softwaru, programování vzdělávacího softwaru, programování počítačových animací, programování počítačových her, programování webových stránek, počítačové programování videoher, programování telekomunikačního softwaru, programování softwaru videoher, počítačové programování pro telekomunikace, programování počítačů pro internet, technologické konzultace v oboru umělé inteligence, technologické konzultace, konzultace v oblasti počítačů, konzultace o informačních technologiích, technické projektové studie, technické projektové studie v oblasti stavebnictví, technické projektové studie v oblasti počítačového hardwaru a softwaru, certifikace vzdělávacích služeb, certifikace (kontrola kvality); (45) právní poradenství a zastupování, odborné poradenství vztahující se k právním záležitostem, právní poradenství v rámci reagování na výzvy k podávání nabídek, právní služby, právní průzkum, právní řešeršní služby, registrační služby (právní).

(730) **Pávek Václav Mgr., MBA**, Horkého 2205/1, Praha 4, Modřany, 14300, CZ

(210) **O-579464**

(220) 26.05.2022

(320) 26.05.2022

(511) 29, 31, 44

(540)



(593) Obrazová

(510) (29) vejce, slepičí vejce, zpracovaná vejce, ptačí vejce a vaječné výrobky, drůbež (neživá); (31) živá drůbež, drůbež na chov; (44) služby chovu drůbeže, zemědělské služby (chov zvířat).

(730) **Dvořák Josef, DiS.**, Náves sv. Petra a Pavla 14, Zlatníky-Hodkovice, Zlatníky, 25241, CZ

(210) **O-579567**

(220) 01.06.2022

(320) 01.06.2022

(511) 16, 29, 30, 31, 32, 33, 35, 41, 43

(540)



(593) Obrazová

(510) (16) propagační a informační materiály, a to tiskoviny, samolepky, plakáty, fotografie, katalogy, reklamní tiskoviny, letáky, formuláře, kalendáře, periodické a neperiodické tištěné publikace, etikety a obaly na farmářské produkty, nákupní tašky, papírnické zboží; (29) maso a masné výrobky, ryby a rybí výrobky, ostatní vodní živočichové (neživí) včetně výrobků z nich, drůbež a zvířina včetně výrobků z nich, ovoce a zelenina konzervované, sušené, vařené, kandované, mražené nebo jinak zpracované, ovocné a zeleninové saláty, výrobky z brambor (loupané brambory, chipsy, saláty, knedlíky, halušky, hranolky, kaše, placky a další polotovary z brambor – v rámci třídy 29), džemy, marmelády, želatina, vejce a vaječné výrobky, mléko a mléčné výrobky, oleje a jedlé tuky, polévky, bujóny, hotová jídla z masa, ryb, drůbeže, zvěřiny nebo luštěnin, studené omáčky, dehydratované výrobky, zmrazené potraviny a výrobky z masa, ryb, ovoce, zeleniny, vajec mléka a luštěnin zařazené do této třídy; (30) káva, čaj, kakao, cukr a ostatní přírodní sladidla, rýže, kávové náhražky, nápoje kávové a kakaové, nápoje na bázi čaje, mouka a výrobky z mouky, těstoviny, chléb, pečivo, cukrářské výrobky, cukrovinky, želé, čokoláda a čokoládové výrobky, čokoládové nápoje, zmrzlina a smetanové krémy, omáčky, směsi pro přípravu hotových pokrmů, krémů, dezertů, dresinků a polev, zmrzlinové prášky, ovesné vločky a jiné obilniny pro osobní konzumaci, med a výrobky z medu v rámci třídy 30, droždí, prášky do těsta, sůl, hořčice, ocet, koření, ochucovačla, škrob a škrobové výrobky; (31) čerstvé ovoce a zelenina, čerstvé zahradní bylinky, luštěniny a olejniny, suché skořápkové plody, houby, konzumní brambory; (32) nealkoholické nápoje, nápoje a šťávy ovocné a zeleninové, sirupy, koncentráty a jiné přípravky ke zhotovování nápojů, pivo; (33) vína, lihoviny a ostatní alkoholické nápoje, ovocná vína a medovina; (35) maloobchodní prodej shora uvedených výrobků ve tř. 16, 29, 30, 31, 32 a 33 na farmách; (41) pořádání a vedení konferencí, pořádání a vedení workshopů [školení], fotografování, pořádání výstav ke kulturním nebo vzdělávacím účelům, předávání know-how [odborné vzdělávání], školící a osvětová činnost; (43) agroturistika, a to provozování ubytování a restaurací na farmách a souvisejících služeb v rámci třídy 43.

(591) Barevná

(730) **Asociace soukromého zemědělství České republiky**, Samcova 1177/1, Praha 1, Nové Město, 11000, CZ

(210) **O-579591**
(220) 02.06.2022
(320) 02.06.2022
(511) 9, 11, 37, 42
(540)



PP POHONY

- (593) Obrazová
(510) (9) rozvaděče, elektrické rozvaděče, skříňové rozvaděče; (11) bioplynové stanice, čistírny odpadních vod, domovní čistírny odpadních vod, čerpací jímky, uzavírací armatury, septiky, žumpy, biologické zemní filtry, vsakovací galerie, zařízení pro filtraci, čištění a úpravu pitné a užitkové vody, příslušenství k výše uvedeným zařízením a přístrojům, vodohospodářské stavby, vše zařazené ve třídě 11; (37) instalace, servis a opravy bioplynových stanic, čištění odpadních vod, domovních čistíren odpadních vod, čerpacích jímek, uzavíracích armatur, septiků, žump, biologických zemních filtrů, vsakovacích galerií a zařízení pro filtraci, stavebnictví, čištění a úpravu pitné a užitkové vody, technický dozor staveb, poradenská činnost při výstavbě vodohospodářských děl, montáž, opravy, revize a zkoušky elektrických zařízení a rozvaděčů, zednictví, montáž, instalace, opravy, revize a zkoušky zdvihacích zařízení, instalace, opravy elektrických strojů a přístrojů, a elektronických a telekomunikačních zařízení, instalace, opravy vodohospodářských staveb; (42) projektová, konstrukční, vývojová, inženýrská a poradenská činnost v oborech rozvaděčů, elektrických zařízení a provozu vodohospodářských děl.
(591) Barevná
(730) **VODA CZ s.r.o.**, Bohuslava Martinů 1038/20, Hradec Králové, Pražské Předměstí, 50002, CZ
(740) Ing. Milan Škoda, Nahořanská 308, Nové Město nad Metují, Krčín, 54901

(210) **O-579651**
(220) 06.06.2022
(320) 09.01.2020
(511) 9, 42
(540)

MINDEE

- (592) Slovní
(510) (9) zařízení pro zpracování dat, herní software, software (nahrané programy), učební přístroje a nástroje, digitální záznamová média, software pro sdílení souborů, data, software pro dokumenty, registrovaný software, počítačový software pro řízení, uchovávání, analýzy, údržbu, zpracování, strukturování, revizi, konstruování, publikování, distribuci, komunikaci, organizaci, sdílení, označování, monitorování a integrování dat, software pro extrahování textu z dokumentu, stáhnutelné softwarové aplikace, stáhnutelné počítačové softwarové aplikace, softwarové aplikace pro průběh práce, softwarové aplikace pro použití na mobilních zařízeních, software pro přenos informace na počítačové sítě, software pro sdílení, počítačové aplikace pro multimediální obsah mezi mnoha online uživateli souběžně nebo nesouběžně; (42) technická hodnocení týkající se návrhu (projektové služby), vědecký výzkum, technický výzkum, navrhování počítačů pro třetí osoby, vývoj počítačů, návrh softwaru, vývoj softwaru, výzkum a vývoj nových produktů pro třetí osoby, vedení technických projektových studií, architektura, vývoj (návrh) softwaru, instalace softwaru, údržba softwaru, aktualizace softwaru, pronájem softwaru, programování pro počítače, analýzy počítačových systémů, návrh počítačových systémů, služby poskytované konzultanty, týkající se návrhu a vývoje počítačového hardwaru, služby digitalizace dokumentu, software jako služba (SaaS), cloudové počítačové zpracování, konzultace ohledně informačních technologií (IT), hosting serveru, služby výtvarných návrhů, ukládání elektronických dat, analýza ručního písma (grafologie), služby autentifikace uživatele využívající technologii jediného přihlášení pro

online softwarové aplikace, konzultace ohledně informačních technologií (IT), převod dat nebo dokumentu z fyzického na elektronické médium, převod počítačových programů a dat, jiný než fyzický převod, poskytování informací o počítačových technologiích a programování přes a webovou stránku, vývoj softwarových aplikačních řešení, hosting softwarových aplikací pro jiné, obstarávání dočasného použití nestáhnutelných softwarových aplikací přístupných přes webovou stránku, počítačové služby, a sice poskytování online platformy a služeb poskytovatele (ASP) aplikačních služeb, aby se mnoha uživatelům umožnilo zpracovávat data, obstarávání online platformy a služeb poskytovatele (ASP) aplikačních služeb, aby se mnoha uživatelům umožnilo sdílet informace, data, dokumenty, počítačové aplikace a multimediální obsah, služby pro dočasné použití nestáhnutelného online softwaru (pronájem softwaru) umožňující sdílení informací, dat, dokumentu, počítačových aplikací a multimediálního obsahu mezi mnoha uživateli, služby pro návrh, integraci, analýzu a konzultace vzhledem na software, návrh, zákaznické úpravy, integrace, analýzy a konzultace vzhledem na počítačové systémy a sítě, návrh, zákaznické úpravy, implementace a údržba webových stránek a webu jménem třetích osob, počítačové programovací služby, hosting obsahu, služby poskytování softwaru pro interakci a výměnu informací přes e-mail a elektronické zprávy vzhledem ke zpracování dat, služby poskytování softwaru pro vzdálené řízení uložených dat pro tyto aplikace.

- (730) **MINDEE**, 14 rue Charles V, F-75004 Paris, FR
(740) Všeťečka Zelený Švorčík a partneři, advokátní a patentová kancelář, JUDr. Martin Švorčík, advokát, Háľkova 1406/2, Praha 2, Nové Město, 12000

(210) **O-579761**
(220) 10.06.2022
(320) 10.06.2022
(511) 6, 7, 37, 40, 42
(540)

MONTECHA

- (593) Obrazová
(510) (6) drobné kovové železářské zboží, kovové dveře, vrata, okna a okenní kryty, kovové nádoby a kovové výrobky určené pro přepravu a obalové materiály, kovové nezpracované a polozpracované materiály bez určení účelu, kovové stavební a konstrukční materiály a prvky, kovové zámečnické potřeby, kovové železářské zboží, přemístitelné konstrukce a kovové stavby, obecné kovy a jejich slitiny, rudy, kovové materiály pro stavebnictví a konstrukce, přenosné kovové budovy, neelektrické kabely a dráty z obecných kovů, drobné kovové železářské výrobky, kovové kontejnery pro skladování nebo přepravu, sejfy; (7) čerpadla spadající do této třídy, kompresory a fukary, dávkovací stroje, elektrické generátorové soustrojí, generátory elektrické, generátory elektřiny, generátory na výrobu elektřiny, manipulační zařízení, motory s výjimkou motorů pro pozemní vozidla, hnací stroje a části strojů, ovládací mechanismy strojů a motorů, průmysloví roboti, roboti k použití v průmyslu, stroje a obráběcí stroje na zpracování materiálů a pro výrobu, stroje a obráběcí stroje používané v nouzových a záchranných situacích, stroje na zametání a vysávání, na čištění, mytí a praní, zařízení a stroje pro zemědělství, pro zemní práce, pro stavebnictví, pro těžbu ropy a plynu, důlní zařízení, obráběcí stroje, motorem poháněné nástroje a motorem poháněná nářadí, motory (s výjimkou motorů pro pozemní vozidla), spojky pro stroje a součásti strojních převodů (s výjimkou spojek a součástí převodů pro pozemní vozidla), zemědělské nástroje a nářadí, s výjimkou ručních nástrojů a ručního nářadí na ruční pohon, prodejní automaty; (37) dobývání přírodních zdrojů, montáž a demontáž technologických celků a zařízení, montáž potrubních systémů,

montáž a demontáž ocelových konstrukcí, výstavba nádrží, čištění, údržba a servis technologických celků a zařízení, nabíjení baterií a zařízení na ukládání energie a pronájem těchto zařízení, pronájem nástrojů, strojů, zařízení a vybavení pro stavebnictví, demolice, úklid a údržbu, stavebnictví a demolice staveb, výkopové služby a těžba přírodních zdrojů, stavební práce klenbové, pokrývačské a natěračské, výstavba nádrží; (40) kopírování zvukových a obrazových záznamů, pronájem vybavení k úpravě a přeměně materiálů, výrobě energie a zakázkové výrobě, tiskárenské služby, vyvolávání a zpracování fotografií a kinematografických filmů, úprava a čištění vzduchu a vody, výroba energie, recyklace odpadu, čištění vzduchu a úprava vody, tiskárenské služby, konzervování potravin a nápojů, pískování, povrchová úprava speciálními nátěrovými hmotami nebo metalizací; (42) návrhářství, služby IT, služby ověřování a služby kontroly kvality, služby v oblasti informačních technologií, vědecké a technologické služby, vědecké a technické služby a související výzkum a projektování, průmyslová analýza, průmyslový výzkum a průmyslový design, navrhování a vývoj počítačového hardwaru a softwaru, inženýrské služby v oboru strojinám a elektro.

(591) Barevná

(730) **Montecha s.r.o.**, Vídeňská 297/99, Brno, Štýřice, 63900, CZ

(740) Mgr. Klára Gottwaldová MBA, advokátka, Husova 443/2, Vyškov, Vyškov-Město, 68201

(210) **O-579794**

(220) 13.06.2022

(320) 13.06.2022

(511) 5

(540)

Kurkuber

(592) Slovní

(510) (5) farmaceutické přípravky a látky, farmaceutické přípravky pro lidskou potřebu, přírodní léčiva, chemické výrobky pro farmaceutické účely, farmaceutické výrobky pro veterinární účely, chemické přípravky pro farmaceutické účely, rostlinné výtažky pro farmaceutické účely, farmaceutické přípravky na úpravu imunity, veterinární léčiva, veterinární výrobky, doplňky krmiva pro veterinární účely, hygienické přípravky pro veterinární účely, přípravky se stopovými prvky pro humánní a veterinární použití, vitaminy a vitaminové přípravky, vitaminové nápoje, vitaminové tablety, vitaminové doplňky, vitaminy pro zvířata, vitaminové doplňky pro zvířata, vitaminové a minerální přípravky, vitaminové přípravky jako doplňky stravy, minerální dietní doplňky pro zvířata, minerální dietní doplňky pro lidi, minerální potravinové přípravky pro léčebné účely, minerální přípravky a látky pro lékařské použití, vitaminové a minerální doplňky, potravinové doplňky obsahující stopové prvky, dietetické a nutriční přípravky, bylinné a rostlinné výtažky pro léčebné účely, výtažky z léčivých rostlin, sirupy pro farmaceutické účely, vitaminové kapky, bylinné směsi k léčebnému použití, léčivé bylinné čaje, dietetické potraviny pro léčebné účely, potravní doplňky a dietetické přípravky, bílkovinné doplňky stravy, bílkovinné potraviny pro lékařské účely, balzámy pro léčebné účely, balzámy pro farmaceutické účely, léčivé balzámy, farmaceutické krémy, léčivé krémy, rostlinné krémy pro léčebné účely.

(730) **LOCKVIR Holding s.r.o.**, Školská 689/20, Praha 1, Nové Město, 11000, CZ

(740) Bohemia Patent, Ing. Jana Vandělíková, Petřská 1136/12, Praha 1, Nové Město, 11000

(210) **O-579795**

(220) 13.06.2022

(320) 13.06.2022

(511) 5

(540)

Curculact

(592) Slovní

(510) (5) farmaceutické přípravky a látky, farmaceutické přípravky pro lidskou potřebu, přírodní léčiva, chemické výrobky pro farmaceutické účely, farmaceutické výrobky pro veterinární účely, chemické přípravky pro farmaceutické účely, rostlinné výtažky pro farmaceutické účely, farmaceutické přípravky na úpravu imunity, veterinární léčiva, veterinární výrobky, doplňky krmiva pro veterinární účely, hygienické přípravky pro veterinární účely, přípravky se stopovými prvky pro humánní a veterinární

použití, vitaminy a vitaminové přípravky, vitaminové nápoje, vitaminové tablety, vitaminové doplňky, vitaminy pro zvířata, vitaminové doplňky pro zvířata, vitaminové a minerální přípravky, vitaminové přípravky jako doplňky stravy, minerální dietní doplňky pro zvířata, minerální dietní doplňky pro lidi, minerální potravinové přípravky pro léčebné účely, minerální přípravky a látky pro lékařské použití, vitaminové a minerální doplňky, potravinové doplňky obsahující stopové prvky, dietetické a nutriční přípravky, bylinné a rostlinné výtažky pro léčebné účely, výtažky z léčivých rostlin, sirupy pro farmaceutické účely, vitaminové kapky, bylinné směsi k léčebnému použití, léčivé bylinné čaje, dietetické potraviny pro léčebné účely, potravní doplňky a dietetické přípravky, bílkovinné doplňky stravy, bílkovinné potraviny pro lékařské účely, balzámy pro léčebné účely, balzámy pro farmaceutické účely, léčivé balzámy, farmaceutické krémy, léčivé krémy, rostlinné krémy pro léčebné účely.

(730) **LOCKVIR Holding s.r.o.**, Školská 689/20, Praha 1, Nové Město, 11000, CZ

(740) Bohemia Patent, Ing. Jana Vandělíková, Petřská 1136/12, Praha 1, Nové Město, 11000

(210) **O-579796**

(220) 13.06.2022

(320) 13.06.2022

(511) 5

(540)

Trehager

(592) Slovní

(510) (5) farmaceutické přípravky a látky, farmaceutické přípravky pro lidskou potřebu, přírodní léčiva, chemické výrobky pro farmaceutické účely, farmaceutické výrobky pro veterinární účely, chemické přípravky pro farmaceutické účely, rostlinné výtažky pro farmaceutické účely, farmaceutické přípravky na úpravu imunity, veterinární léčiva, veterinární výrobky, doplňky krmiva pro veterinární účely, hygienické přípravky pro veterinární účely, přípravky se stopovými prvky pro humánní a veterinární použití, vitaminy a vitaminové přípravky, vitaminové nápoje, vitaminové tablety, vitaminové doplňky, vitaminy pro zvířata, vitaminové doplňky pro zvířata, vitaminové a minerální přípravky, vitaminové přípravky jako doplňky stravy, minerální dietní doplňky pro zvířata, minerální dietní doplňky pro lidi, minerální potravinové přípravky pro léčebné účely, minerální přípravky a látky pro lékařské použití, vitaminové a minerální doplňky, potravinové doplňky obsahující stopové prvky, dietetické a nutriční přípravky, bylinné a rostlinné výtažky pro léčebné účely, výtažky z léčivých rostlin, sirupy pro farmaceutické účely, vitaminové kapky, bylinné směsi k léčebnému použití, léčivé bylinné čaje, dietetické potraviny pro léčebné účely, potravní doplňky a dietetické přípravky, bílkovinné doplňky stravy, bílkovinné potraviny pro lékařské účely, balzámy pro léčebné účely, balzámy pro farmaceutické účely, léčivé balzámy, farmaceutické krémy, léčivé krémy, rostlinné krémy pro léčebné účely.

(730) **LOCKVIR Holding s.r.o.**, Školská 689/20, Praha 1, Nové Město, 11000, CZ

(740) Bohemia Patent, Ing. Jana Vandělíková, Petřská 1136/12, Praha 1, Nové Město, 11000

(210) **O-579866**

(220) 15.06.2022

(320) 15.06.2022

(511) 5

(540)

Curcuber

(592) Slovní

(510) (5) farmaceutické přípravky a látky, farmaceutické přípravky pro lidskou potřebu, přírodní léčiva, chemické výrobky pro farmaceutické účely, farmaceutické výrobky pro veterinární účely, chemické přípravky pro farmaceutické účely, rostlinné výtažky pro farmaceutické účely, farmaceutické přípravky na úpravu imunity, veterinární léčiva, veterinární výrobky, doplňky krmiva pro veterinární účely, hygienické přípravky pro veterinární účely, hygienické výrobky, dezinfekční a antiseptické přípravky, přípravky se stopovými prvky pro humánní a veterinární použití, vitaminy a vitaminové přípravky, vitaminové nápoje, vitaminové tablety, vitaminové doplňky, vitaminy pro zvířata, vitaminové doplňky pro zvířata, vitaminové a minerální přípravky, vitaminové přípravky jako doplňky stravy, minerální dietní doplňky pro zvířata, minerální dietní doplňky pro lidi, minerální potravinové přípravky pro léčebné účely, minerální přípravky a látky pro lékařské použití, vitaminové a minerální doplňky, potravinové doplňky obsahující stopové prvky,

- dietetické a nutriční přípravky, bylinné a rostlinné výtažky pro léčebné účely, výtažky z léčivých rostlin, sirupy pro farmaceutické účely, vitaminové kapky, bylinné směsi k léčebnému použití, léčivé bylinné čaje, dietetické potraviny pro léčebné účely, potravní doplňky a dietetické přípravky, bílkovinné doplňky stravy, bílkovinné potraviny pro lékařské účely, balzámy pro léčebné účely, balzámy pro farmaceutické účely, léčivé balzámy, farmaceutické krémy, léčivé krémy, rostlinné krémy pro léčebné účely, zubní přípravky a výrobky zařazené v této třídě, přípravky na dezodoraci a čištění vzduchu.
- (730) **LOCKVIR holding s.r.o.**, Školská 689/20, Praha 1, Nové Město, 11000, CZ
- (740) Bohemia Patent, Ing. Jana Vandělíková, Petrská 1136/12, Praha 1, Nové Město, 11000

- (210) **O-579867**
(220) 15.06.2022
(320) 15.06.2022
(511) 5
(540)

Kurkulakt

- (592) Slovní
(510) (5) farmaceutické přípravky a látky, farmaceutické přípravky pro lidskou potřebu, přírodní léčiva, chemické výrobky pro farmaceutické účely, farmaceutické výrobky pro veterinární účely, chemické přípravky pro farmaceutické účely, rostlinné výtažky pro farmaceutické účely, farmaceutické přípravky na úpravu imunity, veterinární léčiva, veterinární výrobky, doplňky krmiva pro veterinární účely, hygienické přípravky pro veterinární účely, hygienické přípravky a hygienické výrobky, dezinfekční a antiseptické přípravky, přípravky se stopovými prvky pro humánní a veterinární použití, vitaminy a vitaminové přípravky, vitaminové nápoje, vitaminové tablety, vitaminové doplňky, vitaminy pro zvířata, vitaminové doplňky pro zvířata, vitaminové a minerální přípravky, vitaminové přípravky jako doplňky stravy, minerální dietní doplňky pro zvířata, minerální dietní doplňky pro lidi, minerální potravinové přípravky pro léčebné účely, minerální přípravky a látky pro lékařské použití, vitaminové a minerální doplňky, potravinové doplňky obsahující stopové prvky, dietetické a nutriční přípravky, bylinné a rostlinné výtažky pro léčebné účely, výtažky z léčivých rostlin, sirupy pro farmaceutické účely, vitaminové kapky, bylinné směsi k léčebnému použití, léčivé bylinné čaje, dietetické potraviny pro léčebné účely, potravní doplňky a dietetické přípravky, bílkovinné doplňky stravy, bílkovinné potraviny pro lékařské účely, balzámy pro léčebné účely, balzámy pro farmaceutické účely, léčivé balzámy, farmaceutické krémy, léčivé krémy, rostlinné krémy pro léčebné účely, zubní přípravky a výrobky zařazené v této třídě, přípravky na dezodoraci a čištění vzduchu.
- (730) **LOCKVIR holding s.r.o.**, Školská 689/20, Praha 1, Nové Město, 11000, CZ
- (740) Bohemia Patent, Ing. Jana Vandělíková, patentová zástupkyně, Petrská 1136/12, Praha 1, Nové Město, 11000

- (210) **O-579868**
(220) 15.06.2022
(320) 15.06.2022
(511) 5
(540)

ZnCELL

- (592) Slovní
(510) (5) farmaceutické přípravky a látky, farmaceutické přípravky pro lidskou potřebu, přírodní léčiva, chemické výrobky pro farmaceutické účely, farmaceutické výrobky pro veterinární účely, chemické přípravky pro farmaceutické účely, rostlinné výtažky pro farmaceutické účely, farmaceutické přípravky na úpravu imunity, veterinární léčiva, veterinární výrobky, doplňky krmiva pro veterinární účely, hygienické přípravky pro veterinární účely, hygienické přípravky a hygienické výrobky, dezinfekční a antiseptické přípravky, přípravky se stopovými prvky pro humánní a veterinární použití, vitaminy a vitaminové přípravky, vitaminové nápoje, vitaminové tablety, vitaminové doplňky, vitaminy pro zvířata, vitaminové doplňky pro zvířata, vitaminové a minerální přípravky, vitaminové přípravky jako doplňky stravy, minerální dietní doplňky pro zvířata, minerální dietní doplňky pro lidi, minerální potravinové přípravky pro léčebné účely, minerální přípravky a látky pro lékařské použití, vitaminové a minerální doplňky, potravinové doplňky obsahující stopové prvky, dietetické a nutriční přípravky, bylinné a rostlinné výtažky pro léčebné účely, výtažky z léčivých rostlin, sirupy pro farmaceutické účely,

- vitaminové kapky, bylinné směsi k léčebnému použití, léčivé bylinné čaje, dietetické potraviny pro léčebné účely, potravní doplňky a dietetické přípravky, bílkovinné doplňky stravy, bílkovinné potraviny pro lékařské účely, balzámy pro léčebné účely, balzámy pro farmaceutické účely, léčivé balzámy, farmaceutické krémy, léčivé krémy, rostlinné krémy pro léčebné účely, zubní přípravky a výrobky zařazené v této třídě, přípravky na dezodoraci a čištění vzduchu.
- (730) **LOCKVIR holding s.r.o.**, Školská 689/20, Praha 1, Nové Město, 11000, CZ
- (740) Bohemia Patent, Ing. Jana Vandělíková, patentová zástupkyně, Petrská 1136/12, Praha 1, Nové Město, 11000

- (210) **O-579869**
(220) 15.06.2022
(320) 15.06.2022
(511) 5
(540)

DCELL

- (592) Slovní
(510) (5) farmaceutické přípravky a látky, farmaceutické přípravky pro lidskou potřebu, přírodní léčiva, chemické výrobky pro farmaceutické účely, farmaceutické výrobky pro veterinární účely, chemické přípravky pro farmaceutické účely, rostlinné výtažky pro farmaceutické účely, farmaceutické přípravky na úpravu imunity, veterinární léčiva, veterinární výrobky, doplňky krmiva pro veterinární účely, hygienické přípravky pro veterinární účely, hygienické přípravky a hygienické výrobky, dezinfekční a antiseptické přípravky, přípravky se stopovými prvky pro humánní a veterinární použití, vitaminy a vitaminové přípravky, vitaminové nápoje, vitaminové tablety, vitaminové doplňky, vitaminy pro zvířata, vitaminové přípravky jako doplňky stravy, minerální dietní doplňky pro zvířata, minerální dietní doplňky pro lidi, minerální potravinové přípravky pro léčebné účely, minerální přípravky a látky pro lékařské použití, vitaminové a minerální doplňky, potravinové doplňky obsahující stopové prvky, dietetické a nutriční přípravky, bylinné a rostlinné výtažky pro léčebné účely, výtažky z léčivých rostlin, sirupy pro farmaceutické účely, vitaminové kapky, bylinné směsi k léčebnému použití, léčivé bylinné čaje, dietetické potraviny pro léčebné účely, potravní doplňky a dietetické přípravky, bílkovinné doplňky stravy, bílkovinné potraviny pro lékařské účely, balzámy pro léčebné účely, balzámy pro farmaceutické účely, léčivé balzámy, farmaceutické krémy, léčivé krémy, rostlinné krémy pro léčebné účely, zubní přípravky a výrobky zařazené v této třídě, přípravky na dezodoraci a čištění vzduchu.
- (730) **LOCKVIR holding s.r.o.**, Školská 689/20, Praha 1, Nové Město, 11000, CZ
- (740) Bohemia Patent, Ing. Jana Vandělíková, patentová zástupkyně, Petrská 1136/12, Praha 1, Nové Město, 11000

- (210) **O-579870**
(220) 15.06.2022
(320) 15.06.2022
(511) 5
(540)

LOCKRA

- (592) Slovní
(510) (5) farmaceutické přípravky a látky, farmaceutické přípravky pro lidskou potřebu, přírodní léčiva, chemické výrobky pro farmaceutické účely, farmaceutické výrobky pro veterinární účely, chemické přípravky pro farmaceutické účely, rostlinné výtažky pro farmaceutické účely, farmaceutické přípravky na úpravu imunity, veterinární léčiva, veterinární výrobky, doplňky krmiva pro veterinární účely, hygienické přípravky pro veterinární účely, hygienické přípravky a hygienické výrobky, dezinfekční a antiseptické přípravky, přípravky se stopovými prvky pro humánní a veterinární použití, vitaminy a vitaminové přípravky, vitaminové nápoje, vitaminové tablety, vitaminové doplňky, vitaminy pro zvířata, vitaminové doplňky pro zvířata, vitaminové a minerální přípravky, vitaminové přípravky jako doplňky stravy, minerální dietní doplňky pro zvířata, minerální dietní doplňky pro lidi, minerální potravinové přípravky pro léčebné účely, minerální přípravky a látky pro lékařské použití, vitaminové a minerální doplňky, potravinové doplňky obsahující stopové prvky, dietetické a nutriční přípravky, bylinné a rostlinné výtažky pro léčebné účely, výtažky z léčivých rostlin, sirupy pro farmaceutické účely, vitaminové kapky, bylinné směsi k léčebnému použití, léčivé bylinné čaje, dietetické potraviny pro léčebné účely, potravní doplňky a dietetické

přípravky, bílkovinné doplňky stravy, bílkovinné potraviny pro lékařské účely, balzámy pro léčebné účely, balzámy pro farmaceutické účely, léčivé balzámy, farmaceutické krémy, léčivé krémy, rostlinné krémy pro léčebné účely, zubní přípravky a výrobky zařazené v této třídě, přípravky na dezodoraci a čištění vzduchu.

(730) **LOCKVIR holding s.r.o.**, Školská 689/20, Praha 1, Nové Město, 11000, CZ

(740) Bohemia Patent, Ing. Jana Vandělíková, Petřská 1136/12, Praha 1, Nové Město, 11000

(210) **O-579971**

(220) 21.06.2022

(320) 21.06.2022

(511) 6, 19, 35

(540)

Fabrik

(592) Slovní

(510) (6) okna a dveře z kovu a slitin kovu, kovové dveře a kovové okenní profily, kovové rámové konstrukce, kovové dveřní zárubně, včetně zárubní pro posuvné a otočné dveře, kovové rámy, kovové pohyblivé stěny, kovové posuvné stěny, kovové pojezdové systémy dveří a stěn, kovové panely, kovové dveře a vrata, kovové pojezdové systémy dveří a stěn, vše pro exteriéry a interiéry staveb, hutní materiály - kovové profily, kovové plechy, kovové trubky, kovové konstrukce, kovové spojovací materiály, kovové šrouby, kovové matky, kovové nýty, bílé kovy, dráty z obecných kovů, dráty ze slitin obecných kovů - netavitelné, kovová držadla, kovová klepadla na dveře, kovové panty, kovové závěsy, kovové dveřní a okenní kliky, kovová dveřní a okenní kování, kovové dveřní a okenní rámy a konstrukce, kovové dveřní doplňky jako jsou panty, závěsy, zámky (s výjimkou elektrických), kovové dveřní a okenní zarážky a západky, dveřní a okenní zástrčky, kovová madla, stavební kování, kovové kladky pro posuvné dveře, vodící kladky pro okna, kovové klenby, kovové kolejnice, kovové konstrukce, kovové konzoly pro stavebnictví, kování pro nábytek, drobné kovové zboží, kovové vodící lišty, kovové stavební materiály, kovové výplně dveří a oken, kovové stavební materiály přenosné a nepřenosné, zejména kovové dveřní zárubně a rámy; (19) nekovové rámové konstrukce, nekovové dveřní zárubně, včetně zárubní pro posuvné a otočné dveře, nekovové rámy, nekovové pohyblivé stěny, nekovové posuvné stěny, nekovové stahovací stěny, nekovové panely, nekovové dveře a vrata, nekovové lišty pro nekovové skleněné i dřevěné dveře, sklo a skleněné tabule pro stavebnictví, skla vrstvená z tvrzených skel, tepelně tvrzené sklo, bezpečnostní a nerozbitné sklo, konstrukční a pochozí sklo, válcované sklo, sendvičové sklo, izolační dvojsklo a trojsklo, protihlukové sklo, sklo s grafickým potiskem, ornamentální sklo pro stavebnictví, barevné sklo pro stavebnictví; (35) zprostředkovatelská činnost a marketing v oblasti obchodu a obchodních služeb vztahených k výše uvedeným výrobkům v tř. 6 a 19.

(730) **antos manufaktura s.r.o.**, Lidická 700/19, Brno, Veverí, 60200, CZ

(210) **O-579973**

(220) 21.06.2022

(320) 21.06.2022

(511) 6, 19, 35

(540)

Loft

(592) Slovní

(510) (6) okna a dveře z kovu a slitin kovu, kovové dveře a kovové okenní profily, kovové rámové konstrukce, kovové dveřní zárubně, včetně zárubní pro posuvné a otočné dveře, kovové rámy, kovové pohyblivé stěny, kovové posuvné stěny, kovové pojezdové systémy dveří a stěn, kovové panely, kovové dveře a vrata, kovové pojezdové systémy dveří a stěn, vše pro exteriéry a interiéry staveb, hutní materiály - kovové profily, kovové plechy, kovové trubky, kovové konstrukce, kovové spojovací materiály, kovové šrouby, kovové matky, kovové nýty, bílé kovy, dráty z obecných kovů, dráty ze slitin obecných kovů - netavitelné, kovová držadla, kovová klepadla na dveře, kovové panty, kovové závěsy, kovové dveřní a okenní kliky, kovová dveřní a okenní kování, kovové dveřní a okenní rámy a konstrukce, kovové dveřní doplňky jako jsou panty, závěsy, zámky (s výjimkou elektrických), kovové dveřní a okenní zarážky a západky, dveřní a okenní zástrčky, kovová madla, stavební kování, kovové kladky pro posuvné dveře, vodící kladky pro okna, kovové klenby, kovové kolejnice, kovové konstrukce, kovové konzoly pro stavebnictví, kování pro nábytek, drobné kovové zboží, kovové vodící lišty, kovové stavební materiály, kovové výplně dveří a oken, kovové stavební materiály přenosné a

nepřenosné, zejména kovové dveřní zárubně a rámy; (19) nekovové rámové konstrukce, nekovové dveřní zárubně, včetně zárubní pro posuvné a otočné dveře, nekovové rámy, nekovové pohyblivé stěny, nekovové posuvné stěny, nekovové stahovací stěny, nekovové panely, nekovové dveře a vrata, nekovové lišty pro nekovové skleněné i dřevěné dveře, sklo a skleněné tabule pro stavebnictví, skla vrstvená z tvrzených skel, tepelně tvrzené sklo, bezpečnostní a nerozbitné sklo, konstrukční a pochozí sklo, válcované sklo, sendvičové sklo, izolační dvojsklo a trojsklo, protihlukové sklo, sklo s grafickým potiskem, ornamentální sklo pro stavebnictví, barevné sklo pro stavebnictví; (35) zprostředkovatelská činnost a marketing v oblasti obchodu a obchodních služeb vztahených k výše uvedeným výrobkům v tř. 6 a 19.

(730) **antos manufaktura s.r.o.**, Lidická 700/19, Brno, Veverí, 60200, CZ

(210) **O-580074**

(220) 26.06.2022

(320) 26.06.2022

(511) 35

(540)

MIJ Europe

(592) Slovní

(510) (35) maloobchod, velkoobchod a internetový obchod nádobím z kameniny, keramiky, kovu, porcelánu, skla a terakoty, talíři, miskami, stolním nádobím, nádobím na sushi, stolním a kuchyňským náčiním, příbory, jídelními hůlkami, nožířskými výrobky, solničkami a pepřenkami, mlýnky na sůl a pepř, nálevkami, textilními výrobky do kuchyně, čajovými konvicemi, čajovými servisy, šálky, podšálky, kalíšky, hrníčky, sklenicemi, sklenicemi na saké, lahve na saké, nalévacími zátkami, zátkami, vázami, designovými dekoračními předměty z kameniny, keramiky, kovu, papíru, plastu, porcelánu, skla, terakoty a tkanin.

(730) **Chefcourse s.r.o.**, Jeronýmova 325/7, Praha 3, Žižkov, 13000, CZ

(740) JUDr. Ing. Bystrík Bugan, advokát, náměstí Republiky 1037/3, Praha 1, Nové Město, 11000

(210) **O-580075**

(220) 26.06.2022

(320) 26.06.2022

(511) 35

(540)



(593) Obrazová

(510) (35) maloobchod, velkoobchod a internetový obchod nádobím z kameniny, keramiky, kovu, porcelánu, skla a terakoty, talíři, miskami, stolním nádobím, nádobím na sushi, stolním a kuchyňským náčiním, příbory, jídelními hůlkami, nožířskými výrobky, solničkami a pepřenkami, mlýnky na sůl a pepř, nálevkami, textilními výrobky do kuchyně, čajovými konvicemi, čajovými servisy, šálky, podšálky, kalíšky, hrníčky, sklenicemi, sklenicemi na saké, lahve na saké, nalévacími zátkami, zátkami, vázami, designovými dekoračními předměty z kameniny, keramiky, kovu, papíru, plastu, porcelánu, skla, terakoty a tkanin.

(591) Barevná

(730) **Chefcourse s.r.o.**, Jeronýmova 325/7, Praha 3, Žižkov, 13000, CZ

(740) JUDr. Ing. Bystrík Bugan, advokát, náměstí Republiky 1037/3, Praha 1, Nové Město, 11000

(210) **O-580102**

(220) 28.06.2022

(320) 28.06.2022

(511) 3, 5, 28, 29, 30, 31, 32, 35, 40, 41, 43

(540)

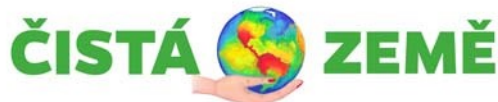

(593) Obrazová

(510) (3) neléčivé kosmetické a toaletní přípravky, neléčivé přípravky pro ústní hygienu, parfumerní výrobky, éterické oleje, bělicí přípravky a další prací prostředky, přípravky na čištění, leštění, drhnutí a broušení; (5) farmaceutické, léčebné a veterinární přípravky, hygienické přípravky pro zdravotnické účely, dietetické potraviny a přípravky upravené pro léčebné či veterinární účely, potraviny pro kojenče a batolata, potravinové doplňky pro lidskou spotřebu a zvířata, náplasti, obvazové materiály a krytí, materiály pro plombování zubů, dentální vosky, dezinfekční přípravky, přípravky na hubení škůdců, fungicidy, herbicidy; (28) hry, hračky a výrobky určené ke hraní, zařízení na videohry, cvičební a sportovní potřeby, vánoční ozdoby; (29) maso, ryby, drůbež a zvěřina, masové výtahy, konzervované, mražené, sušené a vařené ovoce a zelenina, želé, džemy, kompoty, vejce, mléko, sýry, máslo, jogurty a jiné mléčné výrobky, potravinářské oleje a tuky; (30) káva, čaj, kakao a náhražky kávy, rýže, těstoviny a nudle, tapioka a ságo, mouka a přípravky vyrobené z obilnin, chléb, pečivo a cukrovinky, čokoláda, zmrzlina, sorbety a jiné produkty určené ke konzumaci v mraženém stavu, cukr, med, melasa, droždí, kypřicí prášek do pečiva, sůl, koření přísady, koření, konzervované byliny, ocet, omáčky a jiná ochucovadla, led (zmrazená voda); (31) surové a nepracované zemědělské, akvakulturní, zahradnické a lesní produkty, zrna a semena surová nebo nepracovaná, čerstvé ovoce a zelenina, čerstvé bylinky, rostliny a květiny, cibule a hlízy, sazenice a semena pro pěstování rostlin, živá zvířata, krmiva a nápoje pro zvířata, slad; (32) piva, nealkoholické nápoje, minerální a sycené vody, ovocné nápoje a ovocné šťávy, sirupy a jiné přípravky pro přípravu nealkoholických nápojů; (35) reklama, propagace, řízení, organizace a administrativa obchodní činnosti, kancelářské práce; (40) zpracování materiálů, a to barvení, potiskování a tvarování textilií, přírodnin a papírenských výrobků, barvení, potiskování a broušení dřevěných, hliněných, skleněných a kovových výrobků, tvarování a obrábění kovů a dřeva, pálení keramiky, recyklace odpadu, čištění vzduchu a úprava vody, tiskařské služby, konzervování potravin a nápojů; (41) vzdělávání, školení, zábava, sportovní a kulturní činnosti; (43) služby zajišťující stravování a nápoje, dočasné ubytování.

(591) Barevná

(730) **Stanislav Ivo Ing.**, U Hostavického potoka 727/17, Praha 9, Hostavice, 19800, CZ

Stanislavová Alice Mgr., U Hostavického potoka 727/17, Praha 9, Hostavice, 19800, CZ

(740) Ivo Stanislav, U Hostavického potoka 727/17, Praha 9, Hostavice, 19800

(210) **O-580129**

(220) 30.06.2022

(320) 30.06.2022

(511) 9, 16, 35, 36, 38, 42

(540)



(593) Obrazová

(510) (9) přístroje pro záznam, převod a/nebo reprodukci zvuku, obrazu a/nebo dat, počítačový hardware, firmware a software, počítačové příslušenství, počítačové hry, software pro elektronické hry nebo pro přístroje určené pro zábavu, zvukové a video nahrávky, exponované kinematografické a fotografické filmy, nahrávky, záznamy, disky, pásky, kazety, náplně, karty a ostatní nosiče, vše nesoucí záznamy nebo určené pro užívání při záznamu zvukových nahrávek, video nahrávek, dat, obrazu, her, grafiky, textu, programu nebo informací, telekomunikační přístroje, části a příslušenství pro zboží výše uvedené spadající do této třídy; (16) publikace, časopisy, periodika, noviny, knihy; (35) propagační a reklamní činnost v oblasti certifikace výrobků, činnost podnikatelských, organizačních a ekonomických poradců a zpracování dat z oblasti certifikace, zkušebnictví, normalizace, měření a kontroly, shromažďování, evidence, sestavování, systematizace a údržba dat v oboru certifikace výrobků a služeb, posuzování firem a podniků, včetně provádění těchto služeb v počítačových databázích a/nebo prostřednictvím internetu, ekonomické testování a ekonomické hodnocení výrobků a/nebo služeb v oblasti techniky ve vztahu k budoucím možnostem jejich aplikace a použití, správa internetového trhu v oboru certifikace a ve vztahu k posuzování firem a podniků, poradenství pro podniky prostřednictvím internetu, systemizace dat do databází a rešerše, reklamní a propagační služby, marketing, reklama on-line v počítačové síti, poskytování reklamního prostoru po síti pro třetí osoby, aktualizace reklamních materiálů, rozšiřování reklamy nebo inzerce, pronájem míst na umístění inzerce nebo reklamy, služby řízení IT dat, zpracovávání, kompilace, analýza a vyhodnocování dat počítačových databází, pomoc při řízení obchodní činnosti, obchodní administrativa, kancelářské práce, provozování on-line databází, obsluha databází přístupných po internetu, sběr dat do počítačových databází, systemizace dat v počítačových databázích, informace, poradenství a konzultace vztahující se k výše uvedeným službám; (36) informace, poradenství a konzultace vztahující se k těmto službám: finanční služby pro zpracování plateb po síti, služby elektronických plateb, zprostředkovatelské služby burzy cenných papírů, zprostředkování finančních služeb vztahujících se k obchodu s cennými papíry, akciím, obligacím, opcím a dalším cenným papířem, burzovní makléřství, zprostředkování obchodu s nemovitým majetkem; (38) provozování internetového portálu, služby webových portálů, telekomunikační služby, směrovací a spojovací služby pro telekomunikace, šíření informací prostřednictvím komunikačních sítí zejména internetu a bezdrátových, kabelových, satelitních sítí, elektronický přenos dat v počítačových sítích a internetu, komunikační služby prostřednictvím internetu, vnějších a vnitřních sítí, počítačová komunikace, elektronický přenos dat pomocí výpočetní techniky (počítačů), elektronický přenos dat na zakázku/za úplatu, elektronická pošta, pronájem telekomunikačních přístrojů a zařízení pro přenos dat, komunikace prostřednictvím sítí vláknové optiky, komunikace prostřednictvím počítačových terminálů, komunikace prostřednictvím rádia, komunikace prostřednictvím telefonu, počítačem řízený přenos dat a obrazu, zprostředkování a poskytování přístupu do globálních, světových a lokálních počítačových sítí a internetu, poskytování interaktivních on-line vývěsek pro přenos vzkazů mezi

počítačovými uživateli, informace, poradenství a konzultace vztahující se k výše uvedeným službám; (42) služby v oblasti certifikace, certifikační činnost, certifikace výrobků a služeb, systém hodnocení kvality výrobků a služeb, kontrola, inspekce, testování, zkoušení a provádění certifikačních auditů, vyhodnocování a prověřování výrobků a služeb, vydávání a udělování certifikátů, tvorba pravidel a norem pro certifikaci, informace z oblasti certifikace, zprostředkování a poskytování certifikačních údajů, poradenství, konzultace, projekty a expertizy, zkušebnictví, nezávislá kontrola kvality výrobků a služeb, spolupráce s tuzemskými, zahraničními a mezinárodními institucemi zabývajícími se kvalitou, jejím zjišťováním, inspekcí a hodnocením, návrh, tvorba, správa a údržba webových stránek, portálů a aplikací včetně multimediálních a 3d aplikací, návrh, vytváření a modelování 3d animací, navrhování a tvorba informačních databází, elektronických časopisů, periodik, knih, multimediálních dokumentů, prezentací a katalogů, interaktivní a grafické programy (tvorba), počítačové animace a vizualizace, tvorba, programování a správa systémů pro obsluhu zákazníků přístupných po internetu, navrhování, tvorba, instalace, aktualizace a správa počítačového software, navrhování a vývoj počítačového hardwaru, tvorba a zajišťování počítačových operačních systémů pro třetí osoby, analýza počítačových systémů, provozování a konstrukce databází, aplikací a serverů, řešení webových serverů, návrhy systémů pro hodnocení kvality zákazníky, uživateli nebo třetími osobami, provozování systémů pro hodnocení kvality, programové projekty, vědecké a technologické služby a související výzkum a projektování, analytické a výzkumné služby v průmyslu, informace, poradenství a konzultace vztahující se k výše uvedeným službám.

(591) Barevná

(730) **Heureka Group a.s.**, Karolinská 650/1, Praha 8, Karlín, 18600, CZ

(740) Jansa, Mokřý, Otevřel & partneři s.r.o., Mgr. et Mgr. Petr Malíš, Sokola Tůmy 743/16, Ostrava, Mariánské Hory, 70900

(210) **O-580130**

(220) 30.06.2022

(320) 30.06.2022

(511) 9, 16, 35, 36, 38, 42

(540)



(593) Obrazová

(510) (9) přístroje pro záznam, převod a/nebo reprodukci zvuku, obrazu a/nebo dat, počítačový hardware, firmware a software, počítačové příslušenství, počítačové hry, software pro elektronické hry nebo pro přístroje určené pro zábavu, zvukové a video nahrávky, exponované kinematografické a fotografické filmy, nahrávky, záznamy, disky, pásky, kazety, náplně, karty a ostatní nosiče, vše nesoucí záznamy nebo určené pro užívání při záznamu zvukových nahrávek, video nahrávek, dat, obrazu, her, grafiky, textu, programu nebo informací, telekomunikační přístroje, části a příslušenství pro zboží výše uvedené spadající do této třídy; (16) publikace, časopisy, periodika, noviny, knihy; (35) propagační a reklamní činnost v oblasti certifikace výrobků, činnost podnikatelských, organizačních a ekonomických poradců dle zpracování dat z oblasti certifikace, zkušebnictví, normalizace, měření a kontroly, shromažďování, evidence, sestavování, systematizace a údržba dat v oboru certifikace výrobků a služeb, posuzování firem a podniků, včetně provádění těchto služeb v počítačových databázích a/nebo prostřednictvím internetu, ekonomické testování a ekonomické

hodnocení výrobků a/nebo služeb v oblasti techniky ve vztahu k budoucím možnostem jejich aplikace a použití, správa internetového trhu v oboru certifikace a ve vztahu k posuzování firem a podniků, poradenství pro podniky prostřednictvím internetu, systemizace dat do databází a rešerše, reklamní a propagační služby, marketing, reklama on-line v počítačové síti, poskytování reklamního prostoru po síti pro třetí osoby, aktualizace reklamních materiálů, rozšiřování reklamy nebo inzerce, pronájem míst na umístění inzerce nebo reklamy, služby řízení IT dat, zpracovávání, kompilace, analýza a vyhodnocování dat počítačových databází, pomoc při řízení obchodní činnosti, obchodní administrativa, kancelářské práce, provozování on-line databází, obsluha databází přístupných po internetu, sběr dat do počítačových databází, systemizace dat v počítačových databázích, informace, poradenství a konzultace vztahující se k výše uvedeným službám; (36) informace, poradenství a konzultace vztahující se k těmto službám: finanční služby pro zpracování plateb po síti, služby elektronických plateb, zprostředkovatelské služby burzy cenných papírů, zprostředkování finančních služeb vztahujících se k obchodu s cennými papíry, akciemi, obligacím, opcím a dalším cenným papírem, burzovní makléřství, zprostředkování obchodu s nemovitým majetkem; (38) provozování internetového portálu, služby webových portálů, telekomunikační služby, směrovací a spojovací služby pro telekomunikace, šíření informací prostřednictvím komunikačních sítí zejména internetu a bezdrátových, kabelových, satelitních sítí, elektronický přenos dat v počítačových sítích a internetu, komunikační služby prostřednictvím internetu, vnějších a vnitřních sítí, počítačová komunikace, elektronický přenos dat pomocí výpočetní techniky (počítačů), elektronický přenos dat na zakázku/za úplatu, elektronická pošta, pronájem telekomunikačních přístrojů a zařízení pro přenos dat, komunikace prostřednictvím sítí vláknové optiky, komunikace prostřednictvím počítačových terminálů, komunikace prostřednictvím rádia, komunikace prostřednictvím telefonu, počítačem řízený přenos dat a obrazu, zprostředkování a poskytování přístupu do globálních, světových a lokálních počítačových sítí a internetu, poskytování interaktivních on-line vývěsek pro přenos vzkazů mezi počítačovými uživateli, informace, poradenství a konzultace vztahující se k výše uvedeným službám; (42) služby v oblasti certifikace, certifikační činnost, certifikace výrobků a služeb, systém hodnocení kvality výrobků a služeb, kontrola, inspekce, testování, zkoušení a provádění certifikačních auditů, vyhodnocování a prověřování výrobků a služeb, vydávání a udělování certifikátů, tvorba pravidel a norem pro certifikaci, informace z oblasti certifikace, zprostředkování a poskytování certifikačních údajů, poradenství, konzultace, projekty a expertizy, zkušebnictví, nezávislá kontrola kvality výrobků a služeb, spolupráce s tuzemskými, zahraničními a mezinárodními institucemi zabývajícími se kvalitou, jejím zjišťováním, inspekcí a hodnocením, návrh, tvorba, správa a údržba webových stránek, portálů a aplikací včetně multimediálních a 3d aplikací, návrh, vytváření a modelování 3d animací, navrhování a tvorba informačních databází, elektronických časopisů, periodik, knih, multimediálních dokumentů, prezentací a katalogů, interaktivní a grafické programy (tvorba), počítačové animace a vizualizace, tvorba, programování a správa systémů pro obsluhu zákazníků přístupných po internetu, navrhování, tvorba, instalace, aktualizace a správa počítačového software, navrhování a vývoj počítačového hardwaru, tvorba a zajišťování počítačových operačních systémů pro třetí osoby, analýza počítačových systémů, provozování a konstrukce databází, aplikací a serverů, řešení webových serverů, návrhy systémů pro hodnocení kvality zákazníky, uživateli nebo třetími osobami, provozování systémů pro hodnocení kvality, programové projekty, vědecké a technologické služby a související výzkum a projektování, analytické a výzkumné služby v průmyslu, informace, poradenství a konzultace vztahující se k výše uvedeným službám.

(591) Barevná

(730) **Heureka Group a.s.**, Karolinská 650/1, Praha 8, Karlín, 18600, CZ

(740) Jansa, Mokřý, Otevřel & partneři s.r.o., Mgr. et Mgr. Petr Malíš, Sokola Tůmy 743/16, Ostrava, Mariánské Hory, 70900

(210) **O-580140**
(220) 30.06.2022
(320) 30.06.2022
(511) 29, 30, 32, 43
(540)

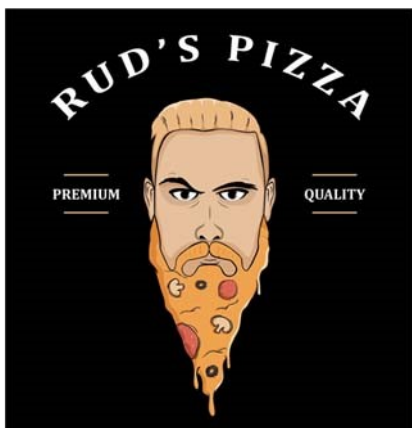

(593) Obrazová
(510) (29) maso a masné výrobky, ryby, mořské plody a měkkýši (neživi), zpracované ovoce, houby a zelenina, ořechy a luštěniny, polévky a vývary, masové výtahy, hotová jídla vyrobené převážně z masa, zeleniny, vajec nebo mléčných výrobků, instantní potraviny a pikantní svačinky vyrobené převážně z masa, zeleniny, vajec nebo mléčných výrobků, ptačí vejce a vaječné výrobky; (30) polotovary vyrobené převážně z pečiva, rýže, mouky nebo těstovin, jednohubky (kanapky), soli, chuťové přísady, ochucovadla a koření, pekárenské výrobky, cukrovinky, čokoláda a zákusky, zpracované obilí, škrob a produkty z nich vyrobené, pečící přípravky a droždí, led, zmrzlina, mražené jogurty a sorbety (zmrzlina), cukr, přírodní sladidla, sladké polevy a náplně, výrobky z včelích produktů v rámci této třídy, káva, čaj, kakao a jejich náhražky; (32) pivo a nealkoholické pivo, nealkoholické nápoje; (43) poskytování jídla a nápojů.
(591) Barevná
(730) **Kolndrekaj Rudi**, Řadová 456/8, Plzeň, Radobyčice, 30100, CZ
(740) Advokátní kancelář Ungr, Knaizl & spol., s.r.o., JUDr. Zdeněk Knaizl, Harantova 511/14, Plzeň, Jižní Předměstí, 30100

(210) **O-580141**
(220) 30.06.2022
(320) 30.06.2022
(511) 35, 36, 39, 41
(540)



(593) Obrazová
(510) (35) zprostředkování obchodních záležitostí, zprostředkování obchodních transakcí pro třetí strany, poradenství v oboru řízení obchodní činnosti a marketingu, obchodní poradenství a informace pro spotřebitele, obchodní

informace a poradenství pro zákazníky (zákaznická poradna), služby zprostředkování obchodních záležitostí a poradenství v oboru prodeje výrobků a poskytování služeb, obchodní poradenství; (36) uzavírání pojištění, uzavírání zdravotního pojištění, pojišťovací služby, zdravotní pojištění, soukromé zdravotní pojištění, makléřství v oblasti pojištění, služby v oblasti zprostředkování zdravotního pojištění, zprostředkování a zajišťování pojištění; (39) doprava a přeprava, služby v oblasti cestování a osobní doprava, poskytování zájezdů; (41) výuka jazyků, služby v oblasti vzdělávání, zábavy a sportu, školení, počítačová školení, organizování školení, poskytování zařízení pro filmy, zábavná představení, hry, hudbu nebo vzdělávací školení, organizování komerčních školení, školení pro dospělé, školení zaměstnanců (služby), personální koučink (školení), školení v oblasti vzdělávání, školení v oboru reklamy, rekreační služby, školení v oblasti designu, poskytování on-line školení, poskytování výuky, odborné vzdělávání a školení, lingvistické vzdělávání a školení, školení v používání fotografického vybavení, školení v ovládání počítačových systémů, školení v rozvoji softwarových systémů, školení týkající se osobního rozvoje, školení v souvislosti se softwarem, školení v oblasti počítačové výuky, poskytování školení ve formě kurzů, služby školení v oblasti prodeje, pořádání a vedení workshopů (školení), služby týkající se školení pracovníků prodeje, prázdninové tábory (zábava), plánování večírků (zábava), letní tábory (zábava a výuka).

(730) **KOVER assistance s.r.o.**, Politických vězňů 911/8, Praha 1, Nové Město, 11000, CZ

(210) **O-580198**
(220) 05.07.2022
(320) 05.07.2022
(511) 12, 35
(540)

www.NejlevnejsiPNEU.cz

(592) Slovní
(510) (12) pneumatiky, protektorované pneumatiky, záplaty na pneumatiky, pneumatiky na motocykly, pneumatiky pro automobily, duše pro pneumatiky, držáky na pneumatiky, obaly na pneumatiky, pozemní vozidla [pneumatiky], pneumatiky na autobusy, pneumatiky pro buldozery, pneumatiky na nákladní automobily, gumové protektory na pneumatiky, pneumatiky na užitková vozidla, ventily na automobilové pneumatiky, pneumatiky pro kola vozidel, pneumatiky na motorová vozidla, ochranné řetězy na pneumatiky, pneumatiky na pozemní vozidla, protismykové řetězy na pneumatiky, pneumatiky pro zemědělská vozidla, pneumatiky na kola vozidel, pneumatiky na jízdní kola, duše pro pneumatiky motocyklů, pneumatiky na dvojkolová (jednostopá) vozidla, pneumatiky na kola lesnických vozidel, pneumatiky a duše pro motocykly, plné pneumatiky pro kola vozidel; (35) poskytování obchodních informací prostřednictvím webových stránek.
(730) **TOMKET, s.r.o.**, Vojtěšská 245/1, Praha 1, Nové Město, 11000, CZ
(740) Legato advokátní kancelář, doc. JUDr. Dana Ondřejová Ph.D., V jámě 699/1, Praha 1, Nové Město, 11000

(210) **O-580249**
(220) 08.07.2022
(320) 08.07.2022
(511) 36
(540)

člen OK HOLDING

(593) Obrazová
(510) (36) pojištění, služby finanční, služby peněžní, služby nemovitostní.
(591) Barevná

(730) **OK KLIENT a.s.**, Mánesova 3014/16, Brno, Královo Pole, 61200, CZ
(740) Kania, Sedlák, Smola, s.r.o., Mendlovo náměstí 907/1a, Brno, Staré Brno, 60300

(210) **O-580250**
(220) 08.07.2022
(320) 08.07.2022
(511) 36
(540)



(593) Obrazová
(510) (36) pojištění, služby finanční, služby peněžní, služby nemovitostní.
(591) Barevná
(730) **OK PROFIT a.s.**, Mánesova 3014/16, Brno, Královo Pole, 61200, CZ
(740) Kania, Sedlák, Smola, s.r.o., Mendlovo náměstí 907/1a, Brno, Staré Brno, 60300

(210) **O-580251**
(220) 08.07.2022
(320) 08.07.2022
(511) 35, 36, 42
(540)



(593) Obrazová
(510) (35) marketing nemovitostí, reklamní služby v oblasti nemovitostí, inzertní a inzertní služby, reklamní a propagační služby, marketingové služby; (36) nákup a prodej nemovitostí, pronájem nemovitostí, zprostředkování nákupu, prodeje a pronájmu nemovitostí, správa nemovitostí, vedení nájemních a činžovních domů, inkasování nájemného, služby realitní kanceláře, oceňování nemovitostí, realitní konzultační služby, služby spojené s nabýváním nemovitostí, makléřské služby v oblasti nemovitostí; (42) vypracovávání odborných studií a posudků v oblasti nemovitostí.
(591) Barevná
(730) **OK REAL ESTATE s.r.o.**, Mánesova 3014/16, Brno, Královo Pole, 61200, CZ
(740) Kania, Sedlák, Smola, s.r.o., Mendlovo náměstí 907/1a, Brno, Staré Brno, 60300

(210) **O-580255**
(220) 08.07.2022
(320) 08.07.2022
(511) 2, 3, 5, 8, 10, 16, 21, 30, 31, 35
(540)



(593) Obrazová
(510) (2) nátěrové hmoty všeho druhu zařazené v této třídě, ředidla, barviva, sklenářské tmely; (3) kosmetické výrobky pro péči o pleť, a to krémy, pleťové masky, odličovače, micelární vody, čističí vody, oleje, kosmetická séra, kosmetické výrobky pro péči a očistu těla, a to mýdla sprchové gely, pleťová mýdla, šampóny, oleje do lázní, depilační krémy, kosmetické výrobky pro dekorativní kosmetiku, a to řasenky, tužky na oči, rtěnky, lesky na rty, oční stíny, make-upy a líčidla, pudry, tvářenky, gely a barviva na vlasy, kosmetické prostředky pro péči o zuby a to zubní pasty, zubní bělicí gely, parfémy a parfémové vody, pěny a gely na holení, hygienické kosmetické přípravky pro osobní hygienu, prací prostředky všeho druhu, přípravky bělicí, aviváže, osvěžovače dechu (ne k léčebným účelům); (5) hygienické výrobky pro léčebné účely, ústní vody, potraviny pro batolata, dezinfekční přípravky, fungicidy, herbicidy, farmaceutické a veterinářské výrobky volně prodejné, osvěžovače vzduchu, WC čističe, vitamínové přípravky, jednorázové plenky z papíru a buničiny; (8) holicí strojky, břitvy; (10) dudlíky pro děti, prezervativy; (16) papír, lepenka, papírové ubrusky, papírové kapesníčky, papírové utěrky, toaletní papír; (21) hřebeny, mycí houby, zubní kartáčky, kartáče, úklidové prostředky zařazené v této třídě, holicí štětky; (30) káva, čaj, kakao, cukrovinky, pečivo, müsli; (31) výrobky zemědělské, zahradnické a lesní, krmiva, krmné směsi, granule a pamlsky pro zvířata, konzervy s pokrmu živočišného původu pro domácí zvířata, mléko a masa jako krmivo pro zvířata; (35) maloobchodní a velkoobchodní služby s kosmetickými výrobky, pracími a čističími prostředky, nátěrovými hmotami, potravinami a s krmivem.
(591) Barevná
(730) **Solvent ČR s.r.o.**, Poděbradská 1162, Šestajovice, 25092, CZ
(740) JUDr. Aleš Zábrš, advokát, Na Beránce 57/2, Praha 6, Dejvice, 16000

(210) **O-580256**
(220) 08.07.2022
(320) 08.07.2022
(511) 2, 3, 5, 8, 10, 16, 21, 30, 31, 35
(540)

Teta - drogerie plná objevů

(592) Slovní
(510) (2) nátěrové hmoty všeho druhu zařazené v této třídě, ředidla, barviva, sklenářské tmely; (3) kosmetické výrobky pro péči o pleť, a to krémy, pleťové masky, odličovače, micelární vody, čističí vody, oleje, kosmetická séra, kosmetické výrobky pro péči a očistu těla, a to mýdla sprchové gely, pleťová mýdla, šampóny, oleje do lázní, depilační krémy, kosmetické výrobky pro dekorativní kosmetiku, a to řasenky, tužky na oči, rtěnky, lesky na rty, oční stíny, make-upy a líčidla, pudry, tvářenky, gely a barviva na vlasy, kosmetické prostředky pro péči o zuby a to zubní pasty, zubní bělicí gely, parfémy a parfémové vody, pěny a gely na holení, hygienické kosmetické přípravky pro osobní hygienu, prací prostředky všeho druhu, přípravky bělicí, aviváže, osvěžovače dechu (ne k léčebným účelům); (5) hygienické výrobky pro léčebné účely, ústní vody, potraviny pro batolata, dezinfekční přípravky, fungicidy, herbicidy, farmaceutické a veterinářské výrobky volně prodejné, osvěžovače vzduchu, WC čističe, vitamínové přípravky, jednorázové plenky z papíru a buničiny; (8) holicí strojky, břitvy;

(10) dudlíky pro děti, prezervativy; (16) papír, lepenka, papírové ubrusky, papírové kapesníčky, papírové utěrky, toaletní papír; (21) hřebeny, mycí houby, zubní kartáčky, kartáče, úklidové prostředky zařazené v této třídě, holicí štětky; (30) káva, čaj, kakao, cukrovinky, pečivo, müsli; (31) výrobky zemědělské, zahradnické a lesní, krmiva, krmné směsi, granule a pamlsky pro zvířata, konzervy s pokrmu živočišného původu pro domácí zvířata, mléko a masa jako krmivo pro zvířata; (35) maloobchodní a velkoobchodní služby s kosmetickými výrobky, pracími a čistícími prostředky, nátěrovými hmotami, potravinami a s krmivem.

(730) **Solvent ČR s.r.o.**, Poděbradská 1162, Šestajovice, 25092, CZ

(740) JUDr. Aleš Zábrš, advokát, Na Beránce 57/2, Praha 6, Dejvice, 16000

(210) **O-580297**

(220) 13.07.2022

(320) 13.07.2022

(511) 3, 5, 10, 21, 44

(540)

SKINMARK

(592) Slovní

(510) (3) kosmetické přípravky, parfumerie, přípravky pro osobní hygienu; (5) léčiva a veterinární přípravky a výrobky, farmaceutické přípravky a přírodní léčiva; (10) protetické výrobky a umělé implantáty, lékařské a veterinární přístroje a nástroje, zařízení pro diagnostiku, vyšetřování a monitorování, to vše ve třídě 10; (21) kosmetické a hygienické potřeby a potřeby pro péči o krásu; (44) služby péče o hygienu a krásu.

(730) **HealthPark s.r.o.**, Gabčíkova 1225/6, Praha 8, Libeň, 18200, CZ

(210) **O-580306**

(220) 13.07.2022

(320) 13.07.2022

(511) 3, 4, 5, 6, 8, 9, 11, 12, 14, 16, 17, 18, 20, 21, 22, 24, 25, 26, 27, 28, 32, 33, 35, 36, 38, 39, 41, 43, 44

(540)



(593) Obrazová

(510) (3) kosmetické výrobky všeho druhu, sportovní, masážní, čistící a regenerační prostředky, masážní emulze a roztoky, masážní vody, masážní gely pro sportovce, fitcentra a osobní potřebu, vše v rámci této třídy; (4) průmyslové oleje a tuky, paliva a osvětlovací látky; (5) iontové, léčebné a povzbuzující nápoje, léčebná kosmetika, regenerační přípravky k léčebným účelům, náplastí, obvazový materiál; (6) kovy a kovové konstrukce, kovové bazény, kovová umělecká díla a kovové upomínkové a reklamní předměty – v rámci této třídy; (8) nářadí a nástroje s ručním pohonem, nože, vidličky a lžice z drahých kovů, nůžky, holicí strojky; (9) přístroje pro záznam, převod a reprodukci zvuku nebo obrazu nebo počítačových programů, magnetické nosiče zvukových a obrazových záznamů, gramofonové desky, cd a dvd, videokazety, nahrané počítačové programy, elektronické osobní diaře, mobilní telefony, elektrická reklamní zařízení, světelné a neonové tabule, kódované plastové karty; (11) přístroje pro osvětlení, topení, výrobu páry, klimatizaci, vaření, sušení, ventilaci, rozvod vody a sanitární zařízení; (12) vozidla, dopravní prostředky pozemní, vzdušné a vodní; (14) plakety, medaile, odznaky a poháry ze vzácných kovů, ozdobné špendlíky do klop,

ozdoba na čepice a klobouky, přívěsky, hodiny a hodinky, manžetové knoflíky, klenoty, náramky, náušnice, brože, umělecká díla z drahých kovů, sošky z drahých kovů; (16) papír, lepenka, pohlednice, sešity, fotografie, plakáty, kalendáře, papírové reklamní předměty, tištěné propagační materiály, reprodukce obrazů, tiskoviny, časopisy, ročenky, propisovací tužky, nálepky a samolepky; (17) plastové bariéry a označovače pro vymezení hracích území ve sportu, folie z umělých hmot, hadice; (18) kůže, imitace kůže, tašky, kufry, slunečníky a hole, kožená pouzdra na klíče; (20) nábytek, zrcadla a rámy, nábytek kovový a pro camping, ložní potřeby – v rámci této třídy; (21) drobné upomínkové předměty a suvenýry z plastu, hrnky, džbánky, šálky a talíře jako reklamní a upomínkové předměty, suvenýry zařazené v této třídě; (22) lana, provazy, síťky, sítě pro sport, plachtoviny, pytle zařazené v této třídě, markýzy z textilních materiálů; (24) tkaniny a textilní výrobky, vlajky a vlaječky; (25) oděvy, obuv a kloboučnické zboží, sportovní dresy, šály, čepice, čelenky, štlupny, ponožky, kopačky, tretry; (26) výšivky, nášivky na oděvy, zažehlovací obtisky, etikety vetkané v látce, látkové odznaky; (27) koberce, rohožky, linoleum a jiné obklady podlah, tapety na stěny zařazené v této třídě; (28) tenisové, fotbalové a volejbalové sítě, hry, hračky a sportovní potřeby, potřeby pro gymnastiku a sport, hráčské kartičky (hrací), hrací karty; (32) piva, minerální vody, šumivé nápoje, a jiné nealkoholické nápoje, ovocné nápoje a přípravky k hotovování nápojů; (33) alkoholické nápoje; (35) reklamní, inzertní a propagační činnost, obstaratelská a zprostředkovatelská činnost v oblasti sportu a obchodu, a to při přestupu (nákupu a prodeje) fotbalistů a při hostování fotbalistů - v rámci třídy 35, pomoc při řízení obchodní činnosti, marketing, administrativní a kancelářské práce; (36) nemovitostní a realitní služby, investice kapitálové, zprostředkovatelská činnost v oblasti koupě, prodeje a pronájmu nemovitostí, správa nemovitostí (facility management), investiční a developerská činnost, finanční sponzorování v oblasti sportu; (38) spoje a komunikace, internetové a televizní vysílání; (39) doprava a skladování, půjčování dopravních prostředků a skladovacích kontejnerů, provozování garáží a parkovišť, organizování turistických zájezdů na sportovní utkání; (41) zprostředkovatelská činnost v oblasti sportu, výchovná, vzdělávací, zábavní a kulturní činnost, organizace a realizace sportovních akcí, provozování tělovýchovných zařízení a zařízení sloužících k regeneraci a rekondici; (43) hostinská a restaurační činnost, služby zajišťující stravování a nápoje, provozování hotelů, penzionů a dalších ubytovacích zařízení; (44) provozování wellness center (poskytování služeb), lékařské služby a služby v oblasti hygieny, sportovní masáže.

(591) Barevná

(730) **SK Slavia Praha - fotbal a.s.**, U Slavie 1540/2a, Praha 10, Vršovice, 10000, CZ

(740) JUDr. Aleš Zábrš, advokát, Na Beránce 57/2, Praha 6, Dejvice, 16000

(210) **O-580307**

(220) 13.07.2022

(320) 13.07.2022

(511) 3, 4, 5, 6, 8, 9, 11, 12, 14, 16, 17, 18, 20, 21, 22, 24, 25, 26, 27, 28, 32, 33, 35, 36, 38, 39, 41, 43, 44

(540)



(593) Obrazová

(510) (3) kosmetické výrobky všeho druhu, sportovní, masážní, čistící a regenerační prostředky, masážní emulze a roztoky, masážní vody, masážní

gely pro sportovce, fitcentra a osobní potřebu, vše v rámci této třídy; (4) průmyslové oleje a tuky, paliva a osvětlovací látky; (5) iontové, léčebné a povzbuzující nápoje, léčebná kosmetika, regenerační přípravky k léčebným účelům, náplasti, obvazový materiál; (6) kovy a kovové konstrukce, kovové bazény, kovová umělecká díla a kovové upomínkové a reklamní předměty – v rámci této třídy; (8) nářadí a nástroje s ručním pohonem, nože, vidličky a lžice z drahých kovů, nůžky, holící strojky; (9) přístroje pro záznam, převod a reprodukci zvuku nebo obrazu nebo počítačových programů, magnetické nosiče zvukových a obrazových záznamů, gramofonové desky, cd a dvd, videokazety, nahrané počítačové programy, elektronické osobní diáře, mobilní telefony, elektrická reklamní zařízení, světelné a neonové tabule, kódované plastové karty; (11) přístroje pro osvětlení, topení, výrobu páry, klimatizaci, vaření, sušení, ventilaci, rozvod vody a sanitární zařízení; (12) vozidla, dopravní prostředky pozemní, vzdušné a vodní; (14) plakety, medaile, odznaky a poháry ze vzácných kovů, ozdobné špendlíky do klop, ozdoby na čepice a klobouky, přívěšky, hodiny a hodinky, manžetové knoflíky, klenoty, náramky, náušnice, brože, umělecká díla z drahých kovů, sošky z drahých kovů; (16) papír, lepenka, pohlednice, sešity, fotografie, plakáty, kalendáře, papírové reklamní předměty, tištěné propagační materiály, reprodukce obrazů, tiskoviny, časopisy, ročenky, propisovací tužky, nálepky a samolepky; (17) plastové bariéry a označovače pro vymezení hracích území ve sportu, folie z umělých hmot, hadice; (18) kůže, imitace kůže, tašky, kufry, slunečníky a hole, kožená pouzdra na klíče; (20) nábytek, zrcadla a rámy, nábytek kovový a pro camping, ložní potřeby – v rámci této třídy; (21) drobné upomínkové předměty a suvenýry z plastu, hrnky, džbánky, šálky a talíře jako reklamní a upomínkové předměty, suvenýry zařazené v této třídě; (22) lana, provazy, síťky, sítě pro sport, plachtoviny, pytle zařazené v této třídě, markýzy z textilních materiálů; (24) tkaniny a textilní výrobky, vlajky a vlaječky; (25) oděvy, obuv a kloboučnické zboží, sportovní dresy, šály, čepice, čelenky, štulpny, ponožky, kopačky, tretry; (26) výšivky, nášivky na oděvy, zažehlovací obtisky, etikety vetkané v látce, látkové odznaky; (27) koberce, rohožky, linoleum a jiné obklady podlah, tapety na stěny zařazené v této třídě; (28) tenisové, fotbalové a volejbalové sítě, hry, hračky a sportovní potřeby, potřeby pro gymnastiku a sport, hráčské kartičky (hrací), hrací karty; (32) piva, minerální vody, šumivé nápoje, a jiné nealkoholické nápoje, ovocné nápoje a přípravky k hotovování nápojů; (33) alkoholické nápoje; (35) reklamní, inzertní a propagační činnost, obstaravatelská a zprostředkovatelská činnost v oblasti sportu a obchodu, a to při přestupu (nákupu a prodeje) fotbalistů a při hostování fotbalistů - v rámci třídy 35, pomoc při řízení obchodní činnosti, marketing, administrativní a kancelářské práce; (36) nemovitostní a realitní služby, investice kapitálové, zprostředkovatelská činnost v oblasti koupě, prodeje a pronájmu nemovitostí, správa nemovitostí (facility management), investiční a developerská činnost, finanční sponzorování v oblasti sportu; (38) spoje a komunikace, internetové a televizní vysílání; (39) doprava a skladování, půjčování dopravních prostředků a skladovacích kontejnerů, provozování garáží a parkovišť, organizování turistických zájezdů na sportovní utkání; (41) zprostředkovatelská činnost v oblasti sportu, výchovná, vzdělávací, zábavní a kulturní činnost, organizace a realizace sportovních akcí, provozování tělovýchovných zařízení a zařízení sloužících k regeneraci a rekondici; (43) hostinská a restaurační činnost, služby zajišťující stravování a nápoje, provozování hotelů, penzionů a dalších ubytovacích zařízení; (44) provozování wellness center (poskytování služeb), lékařské služby a služby v oblasti hygieny, sportovní masáže.

(591) Barevná

(730) **SK Slavia Praha - fotbal a.s.**, U Slavie 1540/2a, Praha 10, Vršovice, 10000, CZ

(740) JUDr. Aleš Zábřeh, advokát, Na Beránce 57/2, Praha 6, Dejvice, 16000

(210) **O-580308**

(220) 13.07.2022

(320) 13.07.2022

(511) 3, 4, 5, 6, 8, 9, 11, 12, 14, 16, 17, 18, 20, 21, 22, 24, 25, 26, 27, 28, 32, 33, 35, 36, 38, 39, 41, 43, 44

(540)

(593) Obrazová

(510) (3) kosmetické výrobky všeho druhu, sportovní, masážní, čistící a regenerační prostředky, masážní emulze a roztoky, masážní vody, masážní gely pro sportovce, fitcentra a osobní potřebu, vše v rámci této třídy; (4) průmyslové oleje a tuky, paliva a osvětlovací látky; (5) iontové, léčebné a povzbuzující nápoje, léčebná kosmetika, regenerační přípravky k léčebným účelům, náplasti, obvazový materiál; (6) kovy a kovové konstrukce, kovové bazény, kovová umělecká díla a kovové upomínkové a reklamní předměty – v rámci této třídy; (8) nářadí a nástroje s ručním pohonem, nože, vidličky a lžice z drahých kovů, nůžky, holící strojky; (9) přístroje pro záznam, převod a reprodukci zvuku nebo obrazu nebo počítačových programů, magnetické nosiče zvukových a obrazových záznamů, gramofonové desky, cd a dvd, videokazety, nahrané počítačové programy, elektronické osobní diáře, mobilní telefony, elektrická reklamní zařízení, světelné a neonové tabule, kódované plastové karty; (11) přístroje pro osvětlení, topení, výrobu páry, klimatizaci, vaření, sušení, ventilaci, rozvod vody a sanitární zařízení; (12) vozidla, dopravní prostředky pozemní, vzdušné a vodní; (14) plakety, medaile, odznaky a poháry ze vzácných kovů, ozdobné špendlíky do klop, ozdoby na čepice a klobouky, přívěšky, hodiny a hodinky, manžetové knoflíky, klenoty, náramky, náušnice, brože, umělecká díla z drahých kovů, sošky z drahých kovů; (16) papír, lepenka, pohlednice, sešity, fotografie, plakáty, kalendáře, papírové reklamní předměty, tištěné propagační materiály, reprodukce obrazů, tiskoviny, časopisy, ročenky, propisovací tužky, nálepky a samolepky; (17) plastové bariéry a označovače pro vymezení hracích území ve sportu, folie z umělých hmot, hadice; (18) kůže, imitace kůže, tašky, kufry, slunečníky a hole, kožená pouzdra na klíče; (20) nábytek, zrcadla a rámy, nábytek kovový a pro camping, ložní potřeby – v rámci této třídy; (21) drobné upomínkové předměty a suvenýry z plastu, hrnky, džbánky, šálky a talíře jako reklamní a upomínkové předměty, suvenýry zařazené v této třídě; (22) lana, provazy, síťky, sítě pro sport, plachtoviny, pytle zařazené v této třídě, markýzy z textilních materiálů; (24) tkaniny a textilní výrobky, vlajky a vlaječky; (25) oděvy, obuv a kloboučnické zboží, sportovní dresy, šály, čepice, čelenky, štulpny, ponožky, kopačky, tretry; (26) výšivky, nášivky na oděvy, zažehlovací obtisky, etikety vetkané v látce, látkové odznaky; (27) koberce, rohožky, linoleum a jiné obklady podlah, tapety na stěny zařazené v této třídě; (28) tenisové, fotbalové a volejbalové sítě, hry, hračky a sportovní potřeby, potřeby pro gymnastiku a sport, hráčské kartičky (hrací), hrací karty; (32) piva, minerální vody, šumivé nápoje, a jiné nealkoholické nápoje, ovocné nápoje a přípravky k hotovování nápojů; (33) alkoholické nápoje; (35) reklamní, inzertní a propagační činnost, obstaravatelská a zprostředkovatelská činnost v oblasti sportu a obchodu, a to při přestupu (nákupu a prodeje) fotbalistů a při hostování fotbalistů - v rámci třídy 35, pomoc při řízení obchodní činnosti, marketing, administrativní a kancelářské práce; (36) nemovitostní a realitní služby, investice kapitálové, zprostředkovatelská činnost v oblasti koupě, prodeje a pronájmu nemovitostí, správa nemovitostí (facility management), investiční a developerská činnost, finanční sponzorování v oblasti sportu; (38) spoje a komunikace, internetové a televizní vysílání; (39) doprava a skladování, půjčování dopravních prostředků a skladovacích kontejnerů, provozování garáží a parkovišť, organizování turistických zájezdů na sportovní utkání;

(41) zprostředkovatelská činnost v oblasti sportu, výchovná, vzdělávací, zábavní a kulturní činnost, organizace a realizace sportovních akcí, provozování tělovýchovných zařízení a zařízení sloužících k regeneraci a rekondici; (43) hostinská a restaurační činnost, služby zajišťující stravování a nápoje, provozování hotelů, penzionů a dalších ubytovacích zařízení; (44) provozování wellness center (poskytování služeb), lékařské služby a služby v oblasti hygieny, sportovní masáže.

- (591) Barevná
(730) **SK Slavia Praha - fotbal a.s.**, U Slavie 1540/2a, Praha 10, Vršovice, 10000, CZ
(740) JUDr. Aleš Zábrš, advokát, Na Beránce 57/2, Praha 6, Dejvice, 16000

- (210) **O-580321**
(220) 14.07.2022
(320) 14.07.2022
(511) 35, 41
(540)

eduporta

- (592) Slovní
(510) (35) marketingové poradenské služby, zaměstnanecké poradenství, personální poradenství, vedení podniků (poradenství), obchodní řízení a poradenství, poradenství v oblasti managementu, poradenství v oblasti podnikání, obchodní průzkum a poradenské služby, poradenské služby ohledně propagace prodeje, manažerské poradenství ohledně nábory zaměstnanců, poradenství v oblasti podnikové efektivitě, poradenství v oblasti personálního managementu, podnikové poradenství a obchodní management, poradenství v oblasti organizace podniku, poradenství v oblasti firemního managementu, poradenství týkající se plánování kariéry, poradenství v oboru přímého marketingu, informační a poradenské služby týkající se zaměstnání (nikoliv poradenství o vzdělávání a školení), poradenské služby týkající se firemní struktury podniků, poradenské a informační služby v oblasti účetnictví, podnikové poradenství vztahující se k financování růstu; (41) vzdělávací kurzy, vzdělávací semináře, vzdělávací služby, vzdělávací informace, organizování vzdělávacích přednášek, organizování vzdělávacích symposií, organizování vzdělávacích konferencí, poskytování vzdělávacích kurzů, vzdělávací a školicí služby, vzdělávací a výukové služby, workshopy ke vzdělávacím účelům, zajišťování vzdělávacích seminářů on-line, zajišťování on-line vzdělávacích kurzů, vzdělávací služby v oblasti managementu, pořádání seminářů pro vzdělávací účely, vzdělávací kurzy v oblasti managementu, vzdělávací služby týkající se managementu, služby zábavní, vzdělávací a školicí, příprava a pořádání vzdělávacích seminářů, vzdělávací služby pro poskytování školicích kurzů, vzdělávací kurzy vztahující se k financím, pořádání předváděcích akcí pro vzdělávací účely, vzdělávací služby v oblasti podnikatelského školení, pořádání výukových kurzů ve vzdělávacích institucích, pořádání a vedení osobních vzdělávacích fór, organizování a vedení osobních vzdělávacích fór, pořádání vzdělávacích workshopů v oboru podnikání, služby vzdělávacích zařízení poskytujících školicí kurzy, poradenství při výběru povolání, poradenství v oblasti vzdělání, poradenské služby v oblasti zábavy, poradenské služby v oblasti vzdělávání, poradenské služby týkající se profesionální kariéry (vzdělávací a školicí poradenství), poradenství a personalizované vzdělávání v oblasti povolání [školicí a vzdělávací poradenství], poradenství vztahující se ke vzdělávání a školení, informační a poradenské služby vztahující se k zábavě, školicí služby zaměřené na poradenství v oblasti managementu, odborné edukační služby edukačním profesionálům a edukačním službám v oblasti školství.
(730) **eduporta s.r.o.**, Jeremenkova 9, Šenov u Nového Jičína, 74242, CZ
(740) Mgr. PETR ŽIŽKA, LL.M., advokátní kancelář, Mgr. Petr Žižka LL.M., advokát, Sedláčkova 209/16, Plzeň, Vnitřní Město, 30100

- (210) **O-580335**
(220) 15.07.2022
(320) 15.07.2022
(511) 3, 5, 9, 14, 16, 18, 21, 24, 25, 28, 32, 33, 35, 41, 44
(540)



- (593) Obrazová
(510) (3) přípravky pro bělení a jiné prací prostředky, přípravky pro čištění, leštění, odmašťování, drhnutí a broušení, mýdla, parfumerie, vonné oleje, kosmetika, vlasové vody (lotions), zubní pasty, neléčivé kosmetické a toaletní přípravky, neléčivé přípravky pro ústní hygienu, éterické oleje; (5) farmaceutika, léčebné a veterinární přípravky, hygienické přípravky pro léčebné a zdravotnické účely, dietetické potraviny a přípravky upravené pro léčebné či veterinární účely, potraviny pro kojence a batolata, potravinové doplňky pro lidskou spotřebu a zvířata, náplasti, obvazové materiály a krytí, materiály pro plombování zubů a pro zubní otisky, dentální vosky, dezinfekční přípravky, přípravky na hubení škůdců, fungicidy, herbicidy; (9) nahrané audio a audiovizuální nosiče, počítačové programy, elektronické publikace na nosičích a přenášené po síti, exponované filmy, audiovizuální díla, data, databáze a elektronické informační produkty, stahovatelné hudební soubory, stahovatelné obrazové soubory, pásy se zvukovými záznamy; (14) vzácné kovy a jejich slitiny, šperky, drahokamy a polodrahokamy, hodinářské a chronometrické přístroje; (16) papír a lepenka, tiskařské výrobky, tiskoviny všeho druhu, periodické a neperiodické publikace na papírových nosičích, a to časopisy, noviny, knihy, prospekty, data a databáze na papírových nosičích, kalendáře, fotografie, pohlednice, samolepky, knihařské výrobky, potřeby pro vazbu knih, propagační výrobky z papíru, včetně dekoračních předmětů z papíru, obalový materiál z papíru a balicí fólie z plastu, papírové a plastové sáčky a tašky, papírnické zboží a kancelářské potřeby (s výjimkou nábytku), lepidla pro kancelářské potřeby nebo pro domácnost, potřeby pro rýsování a kreslení, potřeby pro umělce, malířské štětce, papírové instruktážní a výukové materiály, plastové archy, fólie a sáčky pro balení a obaly papírové, tiskařské typy, štočky, tištěné propagační materiály, plakáty, papírové reklamní banery, katalogy, prospekty, brožury, informační produkty papírové, obtisky, obrazy, reklamní tiskoviny; (18) kůže a imitace kůže, zvířecí kůže a usně, zavazadla a tašky, deštníky a slunečníky, vycházkové hole, biče, postroje a sedlářské výrobky, obojky, vodítka a oblečky pro zvířata; (21) pomůcky a nádoby pro domácnost a kuchyň, hřebeny a mycí houby, kartáče (s výjimkou štětců), materiály pro výrobu kartáčů, čistící potřeby, ocelová vlna na čištění, sklo surové nebo opracované (s výjimkou stavebního skla), sklo, porcelán a majolika; (24) textilie a náhražky textilií, bytový textil, textilní a plastové záclony a závěsy, povlečení, ubrusy; (25) oděvy, obuv, pokrývky hlavy, kloboučnické zboží; (28) potřeby pro gymnastiku a sport, hry, hračky a výrobky určené ke hraní, zařízení na videohry, cvičební a sportovní potřeby, vánoční ozdoby; (32) piva, nealkoholické nápoje, minerální a syčené vody, šumivé nápoje a jiné nápoje nealkoholické, ovocné nápoje a ovocné šťávy, sirupy a jiné nealkoholové přípravky pro přípravu nápojů; (33) alkoholické nápoje (s výjimkou piva), alkoholové přípravky pro přípravu nápojů; (35) analýzy nákladů, dodavatelské služby pro třetí osoby, obchodní nebo podnikatelské informace, dovozní a vývozní kancelář, marketingové studie, pomoc při řízení obchodních a průmyslových podniků a při řízení obchodní činnosti, systemizace informací do počítačové databáze, odborné obchodní poradenství, obchodní administrativní, kancelářské práce, předvádění zboží, obchodní vedení umělecké agentury, reklama, propagace, reklamní agentura, zpracování textů, pořádání výstav, veletrhů, přehlídek a obdobných akcí k reklamním a obchodním účelům, pronájem kancelářských strojů a zařízení, inzerce poštou, personální poradenství, produkce reklamních filmů, pronájem reklamní doby v komunikačních

médiích, pronájem reklamních materiálů, pronájem reklamních ploch, aktualizování reklamních materiálů, rozšiřování reklamních materiálů zákazníkům (letáky, prospekty, tisky, vzorky), vydávání, zveřejňování, oznamování, vyhlášení a publikování reklamních textů, služby v oblasti grafické úpravy pro reklamní účely, styky s veřejností, subdodavatelské služby, organizování a vedení dražeb, služby zprostředkovatelské práce; (41) služby nahrávacího studia, vydávání elektronických knih a časopisů, elektronické publikování, vydávání knih, vydávání textů s výjimkou reklamních nebo náborových, vzdělávání, školení, zábava, sportovní a kulturní činnosti, informace o možnostech rozptýlení, zábavy, informace o výchově, informace o možnostech rekreace, výchovně zábavné služby klubové, organizování a zajišťování vzdělávání pro modelky a manekýnky, koučink, kurzy, organizování a vedení konferencí, kongresů, sympozií a seminářů, pořádání a řízení školení, organizování kulturních a vzdělávacích výstav, organizování sportovních soutěží, organizování soutěží vzdělávacích nebo zábavných, organizování módních přehlídek, poskytování on-line elektronických publikací, zábava, pobavení, vydavatelská a nakladatelská činnost, TV produkce, tvorba a výroba televizních a audiovizuálních programů, obrazové zpravodajství, agenturní činnost v oblasti kultury, umění a sportu, služby umělecké módní agentury, zprostředkování v oblasti kultury, zábavy a sportu, soutěží krásy, soutěžní a zábavní činnost, filmová produkce jiná než reklamní, filmová studia, filmové projekce, nahrávání a střih videopásky, fotografování, fotografování na mikrofilm, hudební produkce, organizování a vedení kolokvií, koncertní síně, sály, korespondenční kurzy, organizace a pořádání koncertů, organizování plesů, organizování představení, organizování živých vystoupení, plánování a organizování večírků, pomoc a poradenství při výběru povolání, pořádání a řízení pracovních setkání, organizace a pořádání soutěží krásy, poskytování on-line elektronických publikací, praktický výcvik, pronájem audio nahrávek, pronájem dekorací, pronájem kinematografických filmů, provozování sportovních zařízení, předprodej vstupenek (zábava), organizování představení, výroba divadelních nebo jiných představení, psaní jiných než reklamních textů, půjčování filmů, rozhlasová a televizní zábava, výroba rozhlasových programů, služby v oblasti grafické úpravy jiné než pro reklamní účely, služby v oblasti rezervace a prodeje vstupenek; (44) lékařské služby, veterinární služby, péče o hygienu a krásu osob a zvířat, zemědělské služby, služby v oblasti akvakultury, zahradnické a lesnické služby.

- (730) **MISS Management a.s.**, Zaoralova 3045/1e, Brno, Líšeň, 62800, CZ
(740) Dobroslav Musil a partneři s.r.o., Zábrdovická 917/11b, Brno, Zábrdovice, 61500

- (210) **O-580352**
(220) 18.07.2022
(320) 18.07.2022
(511) 7, 12
(540)



MotorMall
"Eppur si muove"

- (593) Obrazová
(510) (7) motory, motory lodní; (12) automobilové motory, motory motocyklů, převodovky, převodovky na motorová vozidla, automatické převodovky pro motorová vozidla.
(591) Barevná
(730) **NORVEG GROUP s.r.o.**, Roháčova 145/14, Praha 3, Žižkov, 13000, CZ

- (210) **O-580359**
(220) 18.07.2022
(320) 18.07.2022
(511) 18, 25, 26, 28
(540)



- (593) Obrazová
(510) (18) deštníky, slunečníky, kufrы, zavazadla, cestovní tašky, batohy, kabelky, peněženky, klíčenky, organizéry; (25) oděvy, obuv, pokrývky hlavy, čepice, kostýmy, maškarní kostýmy a kostýmy na Halloween; (26) paruky, galanterie, ozdoby na oděvy, čelenky do vlasů, gumičky do vlasů, natáčky, umělé kníry, spony do vlasů, ozdoby do vlasů, přičesky, umělé vlasy; (28) hračky, hry, žertovné předměty, sportovní vybavení, slavnostní ozdoby, vánoční ozdoby, umělé vánoční stromky, létající draci, karnevalové masky, nafukovací hračky, nafukovací plavecké pomůcky, nafukovací bazény.
(591) Barevná
(730) **DREAM PARK s.r.o.**, Budějovická 128, Jesenice, 25242, CZ
(740) PROPATENT, JUDr. Matěj Sedláček, Pod Pekařkou 107/1, Praha 4, Podolí, 14700

- (210) **O-580360**
(220) 18.07.2022
(320) 18.07.2022
(511) 9, 11
(540)



- (593) Obrazová
(510) (9) baterie, nabíječky baterií, přenosné nabíječky, reproduktory, mikrofony, sluchátka, lasery, kamery, fotoaparáty, elektrické zvonky; (11) svítidla, baterky (elektrické svítlny), dekorativní osvětlení, bezpečnostní světla, elektrická osvětlení, doplňky osvětlení, lampiony, lampy, stínidla lamp.
(591) Barevná
(730) **DREAM PARK s.r.o.**, Budějovická 128, Jesenice, 25242, CZ
(740) PROPATENT, JUDr. Matěj Sedláček, Pod Pekařkou 107/1, Praha 4, Podolí, 14700

(210) **O-580365**
(220) 18.07.2022
(320) 18.07.2022
(511) 12, 35
(540)



(593) Obrazová
(510) (12) dětské autosedačky; (35) velkoobchodní služby zaměřené na výrobek: dětské autosedačky, maloobchodní služby zaměřené na výrobek: dětské autosedačky, velkoobchodní služby zaměřené na výrobek: chrániče sedadel, maloobchodní služby zaměřené na výrobek: chrániče sedadel, velkoobchodní služby zaměřené na výrobek: potahy a chrániče autosedaček, maloobchodní služby zaměřené na výrobek: potahy a chrániče autosedaček, velkoobchodní služby zaměřené na výrobek: fusaky a deky, maloobchodní služby zaměřené na výrobek: stínění a sluneční clony do automobilů, maloobchodní služby zaměřené na výrobek: stínění a sluneční clony do automobilů, velkoobchodní služby zaměřené na výrobek: pás pro těhotné, maloobchodní služby zaměřené na výrobek: pás pro těhotné, velkoobchodní služby zaměřené na výrobek: chránič pásu, maloobchodní služby zaměřené na výrobek: chránič pásu, velkoobchodní služby zaměřené na výrobek: zrcátka do automobilu, maloobchodní služby zaměřené na výrobek: zrcátka do automobilu, velkoobchodní služby zaměřené na výrobek: základny pro dětské autosedačky, maloobchodní služby zaměřené na výrobek: základny pro dětské autosedačky, velkoobchodní služby zaměřené na výrobek: kapsáře a organizéry na sedadla, maloobchodní služby zaměřené na výrobek: kapsáře a organizéry na sedadla, velkoobchodní služby zaměřené na výrobek: termosky nápoje a jídlo, maloobchodní služby zaměřené na výrobek: termosky na nápoje a jídlo, velkoobchodní služby zaměřené na výrobek: batohy, maloobchodní služby zaměřené na výrobek: batohy.
(591) Barevná
(730) Autosedačky RC s.r.o., č. p. 119, Malý Újezd, 27731, CZ
(740) INPARTNERS GROUP, Mgr. Jan Brauner LL.M., advokát, Tuřanka 1519/115a, Brno, Slatina, 62700

(210) **O-580366**
(220) 18.07.2022
(320) 18.07.2022
(511) 25, 28, 35, 41, 44
(540)

4youfitness

(592) Slovní
(510) (25) části oděvů, obuvi a pokrývek hlavy spadající do této třídy, obuv, oděvy, pokrývky hlavy; (28) sportovní zařízení a zařízení ke cvičení; (35) reklamní, marketingové a propagační služby, obchodní zprostředkovatelské služby a obchodní informace pro spotřebitele; (41) služby v oblasti vzdělávání, zábavy a sportu, služby v oblasti sportu a fitness, vzdělávací a školicí služby, akreditace [certifikace] dosaženého vzdělání, akreditace vzdělávacích služeb, organizování rekreačních turnajů, organizování rekreačních aktivit, organizování webinářů, pořádání soutěží, poskytování zpráv vztahujících se ke sportu, pronájem zařízení a vybavení ke cvičení, zábavě, sportu a kultuře, služby týkající se volného času, služby v oblasti sportu a fitness center; (44) služby péče o duševní zdraví, služby péče o hygienu a krásu.
(730) DopStav Group s.r.o., Štramberská 2871/47, Ostrava, Hulváky, 70300, CZ
(740) JUDr. Matěj Černý, Poděbradova 2738/16, Ostrava, Moravská Ostrava, 70200

(210) **O-580369**
(220) 18.07.2022
(320) 18.07.2022
(511) 25, 28, 35, 41, 44
(540)



(593) Obrazová
(510) (25) části oděvů, obuvi a pokrývek hlavy spadající do této třídy, obuv, oděvy, pokrývky hlavy; (28) sportovní zařízení a zařízení ke cvičení; (35) reklamní, marketingové a propagační služby, obchodní zprostředkovatelské služby a obchodní informace pro spotřebitele; (41) služby v oblasti vzdělávání, zábavy a sportu, služby v oblasti sportu a fitness, služby v oblasti sportu a fitness center, vzdělávací a školicí služby, vzdělávací a školicí služby vztahující se ke sportu, akreditace [certifikace] dosaženého vzdělání, akreditace vzdělávacích služeb, organizování rekreačních turnajů, organizování rekreačních aktivit, organizování webinářů, pořádání soutěží, poskytování zpráv vztahujících se ke sportu, pronájem zařízení a vybavení ke cvičení, zábavě, sportu a kultuře, služby týkající se volného času; (44) služby péče o duševní zdraví.
(591) Barevná
(730) DopStav Group s.r.o., Štramberská 2871/47, Ostrava, Hulváky, 70300, CZ
(740) JUDr. Matěj Černý, Poděbradova 2738/16, Ostrava, Moravská Ostrava, 70200

(210) **O-580370**
(220) 18.07.2022
(320) 18.07.2022
(511) 25, 28, 35, 41, 44
(540)



(593) Obrazová
(510) (25) části oděvů, obuvi a pokrývek hlavy spadající do této třídy, obuv, oděvy, pokrývky hlavy; (28) sportovní zařízení a zařízení ke cvičení, posilovací stroje, posilovací lavice na břišní svaly, posilovací přístroje pro formování postavy (cvičební), posilovací hrazdy do dveří, posilovací závaží na zápěstí, fitness cvičební stroje; (35) reklamní, marketingové a propagační

služby, obchodní zprostředkovatelské služby a obchodní informace pro spotřebitele; (41) služby fitness centra, provozování fitness center, instruktáž fitness tréninku, služby fitness klubu, výuka aerial fitness, služby fitness center (zdravotní a fitness trénink), virtuální fyzický fitness trénink, poradenské služby ohledně cvičení (fitness), služby osobního trenéra [fitness trénink], vedení hodin ve fitness centru, služby v oblasti vzdělávání, zábavy a sportu, vzdělávací a školicí služby, akreditace [certifikace] dosaženého vzdělání, akreditace vzdělávacích služeb, organizování rekreačních turnajů, organizování rekreačních aktivit, organizování webinářů, pořádání soutěží, poskytování zpráv vztahujících se ke sportu, pronájem zařízení a vybavení ke vzdělávání, zábavě, sportu a kultuře, služby týkající se volného času; (44) služby péče o duševní zdraví, služby péče o hygienu a krásu.

- (591) Barevná
(730) **DopStav Group s.r.o.**, Štramberská 2871/47, Ostrava, Hulváky, 70300, CZ
(740) JUDr. Matěj Černý, Poděbradova 2738/16, Ostrava, Moravská Ostrava, 70200

- (210) **O-580371**
(220) 18.07.2022
(320) 18.07.2022
(511) 5, 30, 35
(540)

KEKSE

- (593) Obrazová
(510) (5) dietetické a nutriční přípravky, dietetické cukrovinky k léčebnému použití, dietetické potraviny používané v klinické výživě, dietetické potraviny pro léčebné účely, dietetické potraviny přizpůsobené pro malé děti, potravní doplňky a dietetické přípravky; (30) bezpečkové oplatky, bezmléčné a bezlaktózové oplatky, bezsójové oplatky, bezvaječné oplatky, cukrovinky, cukrovinky bez léčivých přísad jako součást nízkokalorických diet, cukrovinky s nízkým obsahem uhlohydrátů, nízkosacharidové oplatky, oplatky s náplní, oplatky, sušenky; (35) maloobchodní internetový prodej s výrobky uvedenými níže: dietetické a nutriční přípravky, dietetické cukrovinky k léčebnému použití, dietetické potraviny používané v klinické výživě, dietetické potraviny pro léčebné účely, dietetické potraviny přizpůsobené pro malé děti, potravní doplňky a dietetické přípravky, bezpečkové oplatky, bezmléčné a bezlaktózové oplatky, bezsójové oplatky, bezvaječné oplatky, cukrovinky, cukrovinky bez léčivých přísad jako součást nízkokalorických diet, cukrovinky s nízkým obsahem uhlohydrátů, nízkosacharidové oplatky, oplatky s náplní, oplatky, sušenky, maloobchodní prodej s výrobky uvedenými níže: dietetické a nutriční přípravky, dietetické cukrovinky k léčebnému použití, dietetické potraviny používané v klinické výživě, dietetické potraviny pro léčebné účely, dietetické potraviny přizpůsobené pro malé děti, potravní doplňky a dietetické přípravky, bezpečkové oplatky, bezmléčné a bezlaktózové oplatky, bezsójové oplatky, bezvaječné oplatky, cukrovinky, cukrovinky bez léčivých přísad jako součást nízkokalorických diet, cukrovinky s nízkým obsahem uhlohydrátů, nízkosacharidové oplatky, oplatky s náplní, oplatky, sušenky, maloobchodní prodej s výrobky uvedenými níže: dietetické a nutriční přípravky, dietetické cukrovinky k

léčebnému použití, dietetické potraviny používané v klinické výživě, dietetické potraviny pro léčebné účely, dietetické potraviny přizpůsobené pro malé děti, potravní doplňky a dietetické přípravky, bezpečkové oplatky, bezmléčné a bezlaktózové oplatky, bezsójové oplatky, bezvaječné oplatky, cukrovinky, cukrovinky bez léčivých přísad jako součást nízkokalorických diet, cukrovinky s nízkým obsahem uhlohydrátů, nízkosacharidové oplatky, oplatky s náplní, oplatky, sušenky.

- (591) Barevná
(730) **Mi:nek s.r.o.**, Za Solnou 1064/11, Nemšová, SK
(740) MACEK.LEGAL, Mgr. Daniel Macek, advokát, Haštalská 1072/6, Praha 1, Staré Město, 11000

- (210) **O-580381**
(220) 19.07.2022
(320) 19.07.2022
(511) 29, 30, 35
(540)

Box24

- (593) Obrazová
(510) (29) maso, ryby, drůbež a zvěřina, masové výtahy mléko, konzervované potraviny na bázi masa, zeleniny, ovoce a hub, konzervované potraviny (polotovary hotových jídel), jedlé oleje a tuky, luštěniny, olejiny, konzervované, sušené a vařené ovoce a zelenina, suché plody, hotová jídla a polotovary živočišného původu, čerstvé, konzervované, mražené, sušené a zavařené hotové potraviny živočišného původu, hotová jídla a polotovary rostlinného původu, čerstvé, konzervované, mražené, sušené a zavařené hotové potraviny rostlinného původu, polotovary hotových jídel a potravinové základy pro gastronomii z masa, mléka a luštěnin, výrobky z brambor, sypké směsi na bázi brambor, sypké směsi na bázi brambor jako polotovar pro přípravu těst, vše výše uvedené v rámci této třídy; (30) káva, čokoláda, čaj, kakao, cukr, rýže, tapioka, ságo, kávové náhražky, mouka, obilnářské výrobky z mouky, chléb, suchary, sušenky, koláče, jemné pečivo a cukrovinky, müsli, instantní kaše, zmrzlina, mražené potraviny, med, sirup, melasa, kvasnice, prášky do pečiva, sůl, hořčice, ocet, chuťové omáčky, čatni a pasty, hořčice, kečup, omáčky a pasty z bylin, koření, potraviny rostlinného původu připravené pro konzumaci nebo konzervování, potravinové stimulanty pro zlepšení chutě potravin, těstářské, pekařské a cukrářské výrobky, výrobky zdravé a racionální výživy, přírodní vlákniny, koření a jeho směsi, dehydratovaná hotová jídla a směsi k přípravě hotových jídel, polotovary a jídla rychlého občerstvení, plnicí maso do pečiva, polotovary a výrobky z brambor ve formě práškových směsí, těsta pro pekárenství pečiva a cukrovinek, suroviny pro přípravu těsta pro pečivo a cukrovinky, těstářské polotovary pro pečivo a cukrovinky, cereální tyčinky, dorty, majonéza, marinády, masové šťávy, nudle, omáčka na těstoviny, omáčky (chuťové přísady), pizzy, quiche, sendviče, těstoviny, zálivky na salát, vše výše uvedené v rámci této třídy; (35) velkoobchodní a maloobchodní prodej, včetně prodeje přes Internet, a to výrobků: hotová jídla a polotovary rostlinného původu, konzervované, mražené, sušené a zavařené hotové potraviny rostlinného původu, hotová jídla a polotovary živočišného původu, konzervované, mražené, sušené a zavařené hotové potraviny živočišného původu, hotové směsi na pečení, omáčky a jiná ochucovadla, směsi na těsta, ovocné kaše, mouka, čerstvé ovoce a zelenina, čerstvé bylinky, nealkoholické nápoje, minerální a syčené

vody, ovocné nápoje a ovocné šťávy, sirupy a jiné přípravky pro přípravu nealkoholických nápojů.

(591) Barevná

(730) **Real Meal Box s.r.o.**, Michálkovicská 2057/130, Ostrava, Slezská Ostrava, 71000, CZ

(740) Petra Bárová, Soukromá 261, Václavovice, 73934

(210) **O-580416**

(220) 21.07.2022

(320) 21.07.2022

(511) 41, 43, 44

(540)

(210) **O-580399**

(220) 19.07.2022

(320) 19.07.2022

(511) 41, 43, 44

(540)



(593) Obrazová

(510) (41) pořádání a organizování vzdělávacích, kulturních, sportovních, soutěžních a jiných zábavních akcí provozování sauny, provozování fitness centra, tělocvičny, bazénů, areálu miniatur golfo, tenisových kurtů a jiných sportovišť, půjčování sportovního nářadí a sportovních potřeb, provozování a pronájem společenských sálů a salonků, půjčování a pronájem přístrojů televizních, rozhlasových a jiných pro přenos a reprodukci zvuku a obrazu, půjčování nosičů zvuku a obrazu, služby tlumočnické a překladatelské; (43) služby spojené s ubytováním, stravováním či občerstvením, provozování hotelů, penzionů, ubytoven, hostinců, restaurací, jídelen, barů, kaváren, vináren, cukráren, bufetů, kiosků s občerstvením; (44) odborné služby kadeřnické, kosmetické, manikérské, pedikérské a masérské, služby rekondiční a rehabilitační.

(730) **BM Resort s.r.o.**, Šaldova 425/12, Praha 8, Karlín, 18600, CZ

(740) ZEMAN - podkrušnohorská patentová a známková kancelář, Petr Zeman, patentový zástupce, Hradní 301/9, Loket, 35733



(593) Obrazová

(510) (41) veřejné lázně (bazény); (43) snack-bary, služby denních barů, bary nabízející ovocné nápoje; (44) salóny krásy, služby kadeřnického salonu, zdravotní lázeňské služby pro zdraví a wellness těla a ducha, zdravotní poradenství, zdravotní péče v oblasti terapeutických masáží, masáže, sauny (služby), lázně, dietní a výživové poradenství, fyzioterapie.

(730) **PETROLEUM PRINCE, a.s.**, U Sluncové 666/12a, Praha 8, Karlín, 18600, CZ

(740) JUDr. Lucie Brostíková BA, Platněrská 191/2, Praha 1, Staré Město, 11000

(210) **O-580417**

(220) 21.07.2022

(320) 21.07.2022

(511) 39, 41, 43, 45

(540)



(593) Obrazová

(510) (39) doručování dárkových košů s vybraným zbožím pro speciální příležitost nebo specifický účel, služby pronájmu aut s řidičem; (41) organizování zábavy, organizování večírků, pořádání a vedení výukových programů; (43) stravovací služby pro společenské a konferenční sály a salonky, klubové služby (poskytování jídla a nápojů), rezervování a objednávání restaurací a jídel, služby osobního šéfkuchaře; (45) služby hotelového concierge, služby osobního nakupování, osobní ochrana, služby týkající se venčení psů, půjčování klenotů, pronájem hodinek.

(730) **PETROLEUM PRINCE, a.s.**, U Sluncové 666/12a, Praha 8, Karlín,
18600, CZ
(740) JUDr. Lucie Brostíková BA, Platněřská 191/2, Praha 1, Staré Město,
11000

(730) **PETROLEUM PRINCE, a.s.**, U Sluncové 666/12a, Praha 8, Karlín,
18600, CZ
(740) JUDr. Lucie Brostíková BA, Platněřská 191/2, Praha 1, Staré Město,
11000

(210) **O-580418**
(220) 21.07.2022
(320) 21.07.2022
(511) 41, 43
(540)



(593) Obrazová
(510) (41) organizování a vedení konferencí, kongresy (organizování a pořádání kongresů), organizování zábavních a kulturních akcí; (43) poskytování konferenčních místností, pronájem dočasných kancelářských prostor, pronájem místností na společenské akce, zajišťování konferenčních prostor a zařízení, pronájem kancelářského nábytku, pronájem židlí, stolů, ubrusů, skleněného nádobí, zajišťování hromadného stravování (catering).
(730) **PETROLEUM PRINCE, a.s.**, U Sluncové 666/12a, Praha 8, Karlín,
18600, CZ
(740) JUDr. Lucie Brostíková BA, Platněřská 191/2, Praha 1, Staré Město,
11000

(210) **O-580421**
(220) 21.07.2022
(320) 21.07.2022
(511) 41, 43
(540)



(593) Obrazová
(510) (41) plánování a organizace večírků (zábava), organizování a vedení konferencí; (43) restaurace, restaurační služby poskytované hotely, služby v oblasti hotelového cateringu, zajišťování stravování a nápojů pro hosty, zajišťování hromadného stravování (catering), služby osobního šéfkuchaře, služby sommelierů, poradenské služby v oblasti kulinářského umění, kavárny, čajovny, dekorace potravin.
(730) **PETROLEUM PRINCE, a.s.**, U Sluncové 666/12a, Praha 8, Karlín,
18600, CZ
(740) JUDr. Lucie Brostíková BA, Platněřská 191/2, Praha 1, Staré Město,
11000

(210) **O-580419**
(220) 21.07.2022
(320) 21.07.2022
(511) 33, 41, 43
(540)



(593) Obrazová
(510) (33) alkoholické koktejly; (41) plánování a organizace večírků (zábava), organizování a vedení konferencí, zábava poskytovaná v nočních klubech, diskotéky; (43) zajišťování stravování a nápojů pro hosty, zajišťování hromadného stravování (catering), služby sommelierů, bary, barmanské služby, denní bary (v restauraci, hotelu), poskytování informací o barových službách, poskytování informací o oboru barmanství, pronájem barového vybavení.

(210) **O-580422**
(220) 21.07.2022
(320) 21.07.2022
(511) 41, 43
(540)



(593) Obrazová
(510) (41) plánování a organizace večírků (zábava), organizování a vedení konferencí; (43) restaurace, restaurační služby poskytované hotely, služby v oblasti hotelového cateringu, zajišťování stravování a nápojů pro hosty, zajišťování hromadného stravování (catering), služby osobního šéfkuchaře, služby sommelierů, poradenské služby v oblasti kulinářského umění, kavárny, čajovny, dekorace potravin.

(730) **PETROLEUM PRINCE, a.s.**, U Sluncové 666/12a, Praha 8, Karlín, 18600, CZ
(740) JUDr. Lucie Brostíková BA, Platněřská 191/2, Praha 1, Staré Město, 11000

(210) **O-580423**
(220) 21.07.2022
(320) 21.07.2022
(511) 14, 16, 24, 25, 35, 36, 39, 41, 43, 44, 45
(540)

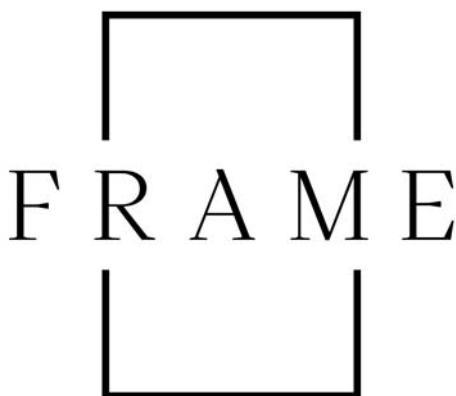

(593) Obrazová
(510) (14) manžetové knoflíky, náramky, šperky; (16) tištěné propagační materiály, tištěné letáky, zápisníky (papírenské výrobky), papírové složky (papírenské výrobky), obálky [papírenské výrobky], samolepky, psací potřeby, pohlednice, kalendáře, vzory k výrobě oblečení; (24) povlaky na polštáře, prostěradla, ručníky, žínky; (25) šátky, šály, pásky, oděvy; (35) rozšiřování reklamních materiálů, reklama a propagace, pomoc při řízení obchodní činnosti; (36) směnárenské operace, pronájem nemovitostí a majetku, pronájem kanceláří [nemovitosti], správa nemovitostí, pronájem bytů, ateliérů a pokojů; (39) pronájem parkovacích míst a garáží pro vozidla, půjčování vozidel, půjčování motocyklů, půjčování aut s řidičem; (41) provozování zábavních prostor v hotelích, organizování zábavních akcí, zábavní služby spojené s hraním golfu, veřejné lázně (bazény); (43) hotelové služby, restaurační služby poskytované hotely, ubytování v hotelu (služby), služby v oblasti hotelového cateringu, zajišťování stravování a nápojů pro hosty, služby denních barů, pronajímání přechodného ubytování, rezervace přechodného ubytování, pronajímání jednacích místností, poskytování prostor pro pořádání akcí, dočasných kancelářských prostor a prostor pro jednání, půjčování židlí, stolů, prostírání, nápojového skla, zajišťování a poskytování dočasného ubytování, recepční služby v zařízeních pro dočasné ubytování [správa příchodů a odchodů], poskytování rezervace pokojů a hotelové rezervační služby, elektronické informační služby vztahující se k hotelům; (44) zdravotní lázeňské služby pro zdraví a wellness těla a ducha, kosmetické služby, sauny (služby); (45) služby hotelového concierge.
(730) **PETROLEUM PRINCE, a.s.**, U Sluncové 666/12a, Praha 8, Karlín, 18600, CZ
(740) JUDr. Lucie Brostíková BA, advokát, Platněřská 191/2, Praha 1, Staré Město, 11000

(210) **O-580426**
(220) 21.07.2022
(320) 21.07.2022
(511) 6
(540)

Equiway

(592) Slovní
(510) (6) kovové přepravní kontejnery, kovové kontejnery, kovové pergoly, kovové hákové kontejnery.
(730) **Krýsl Jakub**, Jarošova 10/37, Litoměřice, Předměstí, 41201, CZ

(210) **O-580435**
(220) 21.07.2022
(320) 21.07.2022
(511) 3, 5, 35
(540)

NOXILUS

(592) Slovní
(510) (3) antiperspirační výrobky, antiperspiranty a deodoranty, balzámy, jiné než pro léčebné účely, bělicí přípravky k použití v domácnosti, bělicí přípravky [odbarvovače] pro kosmetické účely, čisticí prostředky a vonné přípravky, čisticí prostředky pro domácnost, čisticí prostředky pro vozidla, deodoranty a antiperspiranty, depilační přípravky, depilační prostředky, hygienické přípravky jako neléčivé toaletní potřeby, hydratační přípravky, funkční kosmetika, fyto kosmetické přípravky, kosmetické přípravky, parfumerie, neléčivé přípravky pro osobní hygienu, kosmetické přípravky pro péči o zvířata, koupelové přípravky (neléčivé), lešticí přípravky, mýdla a gely, líčidla, parfumerie a vonné přípravky, prací prostředky, přípravky do koupele, přípravky na čištění a leštění kůže a obuvi, přípravky na odstraňování ochlupení a holící přípravky, přípravky pro ústní hygienu, přípravky pro péči o vlasy, přípravky pro osobní hygienu a kosmetické přípravky, vonné oleje a aromatické výtažky, vonné přípravky pro domácnost; (5) rostlinné doplňky pro obecné zdraví a duševní pohodu, bylinné doplňky na podporu spánku, přírodní přípravky pro podporu spánku, farmaceutické výrobky a látky, které napomáhají stimulaci spánku, pomůcky na usnutí, přípravky pro léčbu poruch spánku a/nebo chronobiologických chorob, potravní doplňky pro relaxaci, potravní doplňky napomáhající spánku a výživové doplňky pro podporu spánku a relaxace, potravní doplňky pro úlevu od stresu, potravní doplňky pro léčbu potíží centrálního nervového systému, potravní doplňky s uklidňujícím účinkem, potravní doplňky s uklidňujícím účinkem pro centrální nervový systém, potravní doplňky pro podporu relaxace (spánek), potravní doplňky na bázi melatoninu, potravní doplňky na bázi šišáku, farmaceutické výrobky a látky pro léčbu, zvládnání a prevenci neurologických onemocnění a poruch, psychiatrických onemocnění a poruch, stavů centrálního nervového systému, mozkových poruch a poruch spánku, adstringenty pro lékařské účely, algicidy, antibakteriální gely, antibakteriální, dezinfekční přípravky, antibakteriální přípravky, antivirové přípravky, antitoxiny, antiseptika, antiseptické přípravky pro péči o tělo, antioxidy, antiparazitika, antioxidy pro dietetické účely, antioxidační doplňky, antimikrobiální přípravky pro dermatologické použití, antibiotika, antibiotické doplňky stravy pro zvířata, baktericidní látky, biocidy, dezinfekční prostředky k veterinárnímu použití, dezinfekční a antiseptické přípravky, deodoranty do automobilů, deodoranty, jiné než pro lidskou potřebu nebo potřebu zvířat, diagnostické přípravky a materiály, farmaceutické přípravky a přírodní léčiva, fungicidy, imunostimulanty, hygienické přípravky a výrobky, herbicidy, germicidy, insekticidy, koupelové přípravky k ošetření zvířat, koupelové přípravky pro léčebné účely, léčebná a dezinfekční mýdla a čisticí přípravky, medikované krmivo pro zvířata, nutraceutika pro zvířata, nutraceutika pro lidi, nutraceutika jako dietní doplňky, nutraceutické přípravky pro terapeutické nebo lékařské účely, nápojové směsi jako dietní doplňky, nápojové směsi v prášku jako doplňky výživy, nápoje upravené pro lékařské účely, nápoje pro kojence, multivitaminové přípravky, minerální vody pro léčebné účely, minerální přípravky a látky pro lékařské použití, minerální potravinové doplňky, minerální doplňky stravy, minerální doplňky krmiva hospodářských zvířat, minerální dietní doplňky pro lidi, mikrobicidy, obvazy, obvazový materiál a aplikátory léčebných přípravků, potravní doplňky pro zvířata, potravní doplňky a dietetické přípravky, potraviny pro batolata, pevný kyslík k lékařskému použití, pevné plyny k léčebným účelům, peroxid vodíku pro léčebné účely, přípravky na dezodoraci a čištění vzduchu, přípravky proti rostlinným a živočišným škůdcům, veterinární léčiva, vitaminové a minerální doplňky, vitaminové a minerální přípravky, zubní přípravky a výrobky a léčebné zubní pasty, doplňky výživy, kojenecká výživa, nápojové směsi v prášku jako doplňky výživy, výživové doplňky, výživové doplňky do krmiva hospodářských zvířat, výživové doplňky pro veterinářské účely, výživové doplňky ve formě nápojů, výživové nápojové směsi pro použití jako náhražky jídla, dietetické a nutriční přípravky, dietetické doplňky pro sportovce, dietetické látky pro léčebné účely, dietetické nápoje pro léčebné účely, dietetické potraviny pro léčebné účely, kyslík pro léčebné účely, kyslíkové koupele, pevný kyslík k lékařskému použití; (35) maloobchod, velkoobchod a internetový obchod s výrobky uvedenými ve třídách 3 a 5 výše v tomto seznamu, organizace a management obchodních motivačních a vědomostních programů, organizace, obsluha a sledování vědomostních programů pro zákazníky, organizace zákaznických vědomostních programů pro komerční, propagační nebo reklamní účely, vědomostní, pobídkové a bonusové programy, vědomostní zákaznické služby ke komerčním, propagačním a/nebo

reklamním účelům, správa zákaznických věrnostních, motivačních nebo propagačních programů, řízení věrnostních programů zahrnující slevy nebo pobídky, podpora prodeje prostřednictvím zákaznických věrnostních programů, organizace, provozování a kontrola prodeje a propagačních motivačních programů, vedení motivačních programů pro zaměstnance, analýza reakcí zákazníků, event marketing (získávání zákazníků pořádáním akcí), obchodní informace a poradenství pro zákazníky (zákaznická poradna), poskytování informací zákazníkům o výrobku, poskytování zákaznických informací o produktech prostřednictvím internetu, služby zákaznického klubu pro komerční, propagační a/nebo reklamní účely, merchandising, franchising, obchodní poradenské služby ohledně zakládání franšíz, obchodní poradenské služby, obchodní konzultační a poradenské služby, obchodní informace a poradenství pro spotřebitele při výběru výrobků a služeb, obchodní analýzy, informační služby a průzkumy trhu, plánování marketingových strategií, plánování a vedení obchodních trhů, výstav a prezentací k ekonomickým a reklamním účelům, organizace a řízení prezentací výrobků, pomoc v obchodní a podnikatelské činnosti, management a administrativní služby, poradenské služby vztahující se k propagaci prodeje, prezentace výrobků v komunikačních médiích pro účely maloobchodu, reklamní, marketingové a propagační služby, rozšiřování reklamních, marketingových a propagačních materiálů, služby předvádění výrobků a vystavování zboží, služby obchodních výstav a veletrhů, služby vztahů s veřejností (public relations), správa věrnostních programů na základě nákupních kuponů, zpracování, systematizace a správa dat, administrativní zpracovávání nákupních objednávek v rámci služeb poskytovaných zásilkovými společnostmi s potravinovými doplňky, pořádání předváděcích akcí pro obchodní účely, marketing, cílený marketing, internetový marketing, propagace a prezentace eventů prostřednictvím webových stránek eventů, propagace na sociálních sítích, automatizované propagace v síti internet a sociálních sítích, on-line služba pro marketing obchodních sítí a franšíz zajišťující do držování korporátní identity, pravidel franchizy, optimalizaci marketingu sítě, zjednodušení práce uživatelům pomocí aplikační podpory pro interní procesy a efektivitu na základě reportingu, správ dat pro obchodní sítě, on-line platforma pro propojování obchodních kontaktů, zprostředkování obchodních kontaktů a provádění obchodních operací.

- (730) **Primulus Group, s.r.o.**, Novoveská 2057/5d, Ostrava, Mariánské Hory, 70900, CZ
(740) Chytilová & spol., patentová kancelář, s.r.o., Nad spádem 641/20, Praha 4, Podolí, 14700

(210) **O-580444**
(220) 21.07.2022
(320) 21.07.2022
(511) 2, 3, 5
(540)

HRON

- (592) Slovní
(510) (2) barvy na látky (tkané i netkané); (3) prací, bělicí a čistící přípravky, lešticí a odmašťovací přípravky, namáčecí přípravky, avivážní přípravky, přípravky na odstranění rzi a vodního kamene pro domácnost, přípravky na změkčení vody, mýdla a mýdlové přípravky, oživovače a zjasňovače barev na prádle, aviváže, přípravky na čištění koberců, odstraňovače skvrn, antistatické přípravky na použití v domácnosti, potpouri (směsi vonných látek), vonné tyčinky, přípravky na čištění odpadů, autokosmetika, přípravky na ošetření povrchových materiálů na bázi vosků, vonné oleje, kosmetika, parfumerie, kosmetické barvy a barviva, kúry, oleje, emulze, vody a gely určené na čištění, pěstování a krášení pleti, těla, vlasů a nehtů, koupelové soli a oleje, pěny a emulze do sprchy a koupele, přípravky určené na hygienu celého těla, vlhčené utěrky pro osobní hygienu, čistící prostředky na ruce, vlhčené utěrky na nábytek; (5) antiseptické čistící přípravky a dezinfekční přípravky, farmaceutické a veterinární výrobky, antibakteriální a dezinfekční přípravky, přípravky na čištění vzduchu, přípravky na osvěžení a provonění vzduchu, difuzéry, dezodoranty a antiperspiranty pro osobní účely, přípravky sloužící k omezení pachů v místnostech, WC dezodoranty, WC gely a osvěžovače, repeleční přípravky.
(730) **TATRACHEMA, výrobné družstvo Trnava**, Bulharská 40, 91702 Trnava, SK
(740) Halaxová & Halaxová TETRAPAT, Mgr. Eva Halaxová, Jinonická 804/80, Praha 5, Košíře, 15800

(210) **O-580454**
(220) 22.07.2022
(320) 22.07.2022
(511) 30
(540)



- (593) Obrazová
(510) (30) pizza, sendviče.
(730) **Becolli Andi**, Pod akáty 56/9, Praha 5, Velká Chuchle, 15900, CZ
(740) Daniela Toningerová, patentový zástupce, Kamenická 361/3, Praha 7, Holešovice, 17000

(210) **O-580479**
(220) 25.07.2022
(320) 25.07.2022
(511) 15, 25, 41
(540)

BEATFIT

- (592) Slovní
(510) (15) elektronické hudební nástroje ke cvičení; (25) sportovní oblečení; (41) služby fitness center (zdravotní a fitness trénink).
(730) **Hricík Michal**, Žižkova 586/13, Mělník, 27601, CZ

(210) **O-580498**
(220) 26.07.2022
(320) 26.07.2022
(511) 9, 35, 37, 42
(540)

AIRWATCH %

- (593) Obrazová
(510) (9) čidla (teplotní, vlhkostní, čidla znečištění, měřicí čidla), skenovací sondy (k jinému než lékařskému použití), teploměry, vlhkoměry, senzory, měřicí, detekční, monitorovací a kontrolní přístroje, elektronické sledovací přístroje a nástroje, přístroje pro dálkové monitorování, software pro správu

dat, software pro použití při implementaci internetu věcí [IoT], počítačový aplikační software pro použití při implementaci internetu věcí [IoT], software, který pomáhá zařízením využívajícím internet věcí [IoT], počítačové softwarové programy, senzory pro internet věcí [IoT], počítačové softwarové aplikace, ke stažení, mobilní aplikace, systémy a zařízení na zpracování dat, software na zpracování dat, reportingový software, alarmy; (35) zpracování dat, automatizované zpracování dat, elektronické zpracování dat, počítačové zpracování dat; (37) instalace a montáž alarmů, senzorů, měřících, detekčních, monitorovacích a kontrolních přístrojů, jejich údržba a opravy; (42) tvorba a výzkum softwaru, návrh a vývoj softwaru, navrhování a vývoj počítačového softwaru pro hodnocení a kalkulaci dat, údržba softwaru a softwarových aplikací, programování softwaru pro hodnocení a kalkulaci dat, poskytování informací, poradenských a konzultačních služeb v oblasti počítačového softwaru.

- (591) Barevná
(730) **České Radiokomunikace a.s.**, Skokanská 2117/1, Praha 6, Břevnov, 16900, CZ
(740) HAVEL & PARTNERS s.r.o., advokátní kancelář, Mgr. Ivan Rámeš, Na Florenci 2116/15, Praha 1, Nové Město, 11000

(210) **O-580537**

(220) 28.07.2022

(320) 28.07.2022

(511) 45

(540) **Mrňouskové Dětské centrum**

(592) Slovní

(510) (45) hlídání dětí (služby).

(730) **Němcová Markéta**, Javorová 649, Břeží, 69181, CZ

(210) **O-580550**

(220) 29.07.2022

(320) 29.07.2022

(511) 6, 12, 16, 17, 20, 21, 22

(540)



(593) Obrazová

(510) (6) obalové, balicí a vázací materiály, kovové, alobal (hliníková fólie), kovové popruhy, kovové popruhy pro manipulaci s náklady, popruhy (kovové) na manipulaci s břemeny, kovové popruhy pro manipulaci s nákladem, kovové nádoby jako obaly, plechové nádoby [kovové], kovové skladovací nádoby, kovové nádoby a kovové výrobky určené pro přepravu a obalové materiály, kovové železářské zboží, kovové stavební a konstrukční materiály a prvky, kovové nezpracované a polozpracované materiály bez určení účelu; (12) vozíky, dvoukolové vozíky, plošinové vozíky, ruční vozíky, kolečka (vozíky), vozíky (pojízdné vozíky), archivační vozíky, rudly (ruční vozíky), vozíky, kolečka (vozíky), ruční vozíky, nákladní vozíky; (16) obálky, obálky na kancelářské použití, plastové obálky, papír na obálky, pytle a balicí a obalové materiály a materiály pro skladování z papíru, lepenky nebo z plastů, papírové nebo plastové sáčky a tašky na balení (obálky, pytlíky), bublinková fólie na balení, papírové krabice, skládací papírové krabice, papírové dárkové

krabice, krabice na balení (papírové), papírové a kartónové krabice, lepenkové nebo krabice, papírové krabice pro dodání zboží, papírové krabice na skladování blahopřání, lepicí páska na papírové krabice, lepidla pro kancelářské účely nebo pro použití v domácnosti, tištěné balicí materiály z papíru, výplňové balicí materiály z papíru nebo lepenky, balicí materiály [vycpávky, výplně] z papíru nebo lepenky, balicí materiály vyrobené z náhražek papíru na bázi minerálů, balicí lepicí pásky, plastické obalové fólie, sáčky na odpad, papírové sáčky do odpadkových košů, papírové tašky, papír na tašky a sáčky, papír a lepenka, papírové sáčky na odpad (pro použití v domácnosti), plastové dárkové obaly, vlnitá lepenka, vrstvená lepenka, zvlněná lepenka, bílá lepenka, lepenka na balení, papírová výplň, papírové nebo lepenkové krabice, dárkové krabice, lepenkové dárkové krabice, skládací lepenkové krabice, lepenkové krabice na pizzu, lepenkové krabice pro vystavování výrobků, lepenkové krabice na průmyslové balení, lepenkové skladovací krabice do domácnosti, skládací kartónové krabice, kartónové krabice na darty, složené kartónové krabice na balení, papírové nebo plastové sáčky na odpad, plastové sáčky na odpad (pro použití v domácnosti), sáčky na potravinový odpad z biologicky rozložitelného plastu pro domácí použití, plastové sáčky na likvidaci odpadu domácích zvířat, krepový papír, krepový papír pro domácí použití, papír, xerografický papír, recyklovaný papír, toaletní papír, obalové materiály na knihy, lepicí pásky, lepicí pásky pro kanceláře, stojany na lepicí pásky, lepicí páska (papírnické výrobky), lepidla pro kancelářské potřeby nebo pro domácnost, nosiče a dekorační materiály a materiály pro umělce, ozdobné a umělecké prostředky a materiály, papírové filtrační materiály, tiskárenské výrobky, papírnické zboží a vzdělávací potřeby, filtrační materiály z papíru, filtrační materiál z papíru, balicí papír na knihy, automatické dávkovače lepicí pásky pro kancelářské účely, automatické dávkovače lepicí pásky pro kancelářské použití, archy papíru, papír a lepenka pro průmyslové použití, plástvový papír, papír ve velkém množství, lepenka na výrobu krabic, hedvábný papír; (17) gumové tašky na obchodní balení (sáčky, obálky nebo pytlíky), pryžové sáčky [obálky, váčky] na balení, balicí a výplňové materiály, materiály určené k tlumení nárazů a obalové materiály, tlumiče vibrací, vše vyrobené z materiálů, spadajících do tř. 17, balicí pásky (lepicí), s výjimkou pásek pro domácí nebo kancelářské použití, zakrývací fólie, izolační fólie, polyetylenové izolační fólie, plastová fólie pro izolační účely, plastové hadice, průmyslové plastové hadice, plastové hadice na vodu, hydraulické plastové hadice, plastové hadice pro zemědělské účely, plastové hadice pro instalátorské použití, plastové ohebné hadice s kovovým opletením, plastové ohebné hadice s kovovými vložkami, hadice, balicí sáčky z gumy, identifikační plastové obaly na potrubí, plastové fólie (polotovary), ozdobné plastové fólie jako polotovary, izolační výplně, izolační výplně nádob z lisované pěny pro komerční přepravu, maskovací lepicí pásky, lepicí pásky na koberce, profesionální lepicí pásky Gaffa, lepicí pásky k technickým účelům, lepicí páska, lepicí krycí páska, lepicí protiskluzová páska na podlahové krytiny, lepicí těsnicí páska na střešní spoje, papírová lepicí páska, s výjimkou pásky pro domácnost a pro léčebné nebo kancelářské účely, hliníkové izolační pásky, izolační pásky a pásy, izolační a bariérové výrobky a materiály, ohebné trubky, potrubí, hadice a příslušenství těchto výrobků, včetně ventilů, nekovové, příslušenství k neohébným trubkám, vše nekovové, těsnění, těsnicí materiál a materiál na výplně; (20) plastové přepravky, nádoby a uzávěry a držáky pro ně, nekovové, dřevěné přepravky, dřevěné palety, nekovové přepravky na zvířata, nádoby na skladování a přepravu, ne kovové, plastové nádoby jako obaly, nekovové nádoby (jiné než popelnice), přepravky a palety, nekovové, nekovové přepravní palety, nekovové nádoby, nekovové obalové nádoby, nekovové přepravní nádoby, nekovové sběrné nádoby, nekovové úložné nádoby, nekovové zátky na nádoby, nekovové uzávěry na nádoby, nekovové rámy na nádoby, rezervoáry vody (nekovové) nádoby, nekovové nádoby na skladování, nekovové nádoby na vypouštění oleje, nekovové zátkové uzávěry na nádoby, nekovové nádoby na sudové nápoje, košíky, jiné než kovové, košíky (koše), košíky na přepravu věcí, košíky, ne kovové, nekovové koše, kádě, nekovové sudy, stojany na sudy, ne kovové, barely a sudy, nekovové, manipulační palety, ne kovové, mobilní palety z nekovových materiálů, nákladové palety, ne kovové, nekovové nakládací palety, nekovové přepravky, nekovové palety na manipulaci se zbožím; (21) plastové popelnice, přepravky na jídlo, termónadoby, termónadoby na jídlo, termo sáčky, kontejnery na odpad, koše na domácí odpad, nádoby na odpad, nádoby na odpadky, odpadkové koše, odpadkové koše pro domácnost, odpadní koše na papír, domácí náčiní k úklidu, kartáče a materiály na výrobu kartáčů; (22) textilní sáčky, pytle na balení zboží (obálky, pytlíky), textilní tašky, obálky jako obaly, textilní pytle a vaky na balení, uskladnění

a přepravu, obalové a balicí materiály (textilní pytle) na dopravu volně ložených materiálů, textilní pásy, popruhy a smyčky, popruhy pro manipulaci s nákladem, ne kovové, polyesterová výplň, polyesterová vlákna na výplně, výplňové materiály, nikoli z papíru, kartónu, gummy nebo plastu, vycpávkové plnicí a výplňové materiály, nikoli z papíru, kartónu, gummy nebo plastu, plátěné nepromokavé plachty, univerzální umělohmotné plachty, protiprachové plachty, maskovací plachty, větrné plachty, materiály na vycpávky a výplně, provazy, šňůry, popruhy a stuhy.

(591) Barevná

(730) Voličev Alexej Ing., Na močále 1061/18, Praha 4, Libuš, 14200, CZ

(210) O-580563

(220) 01.08.2022

(320) 01.08.2022

(511) 5, 35

(540)

Movisan Kolagen 2

(592) Slovní

(510) (5) vitaminové doplňky, potravinové doplňky, výživové doplňky, vitaminy a vitaminové přípravky, minerální doplňky stravy, bylinné doplňky, léčivé masti, doplňky stravy určené ke kloubní výživě a ochraně kloubů, dietetické přípravky, farmaceutické přípravky a přírodní léčiva, minerální přípravky, léčivé potravinové doplňky; (35) reklamní, marketingové a propagační služby, obchodní propagace, poskytování obchodních marketingových informací, příprava obchodních reklamních textů, služby obchodních výstav a veletrhů, služby předvádění výrobků a vystavování zboží, rozšiřování reklamních, marketingových a propagačních materiálů, konzultační a poradenské služby a pomoc v oblasti reklamní, marketingové a propagační činnosti.

(730) NaturaMed Pharmaceuticals s.r.o., U Smaltovny 625, České Budějovice, České Budějovice 4, 37001, CZ

(740) Fialová advokátní kancelář, Mgr. Petra Fialová, Vinohradská 1899/112, Praha 3, Vinohrady, 13000

(210) O-580564

(220) 01.08.2022

(320) 01.08.2022

(511) 5, 35

(540)

Movisan

(592) Slovní

(510) (5) vitaminové doplňky, potravinové doplňky, výživové doplňky, vitaminy a vitaminové přípravky, minerální doplňky stravy, bylinné doplňky, léčivé masti, doplňky stravy určené ke kloubní výživě a ochraně kloubů, dietetické přípravky, farmaceutické přípravky a přírodní léčiva, minerální přípravky, léčivé potravinové doplňky; (35) reklamní, marketingové a propagační služby, obchodní propagace, poskytování obchodních marketingových informací, příprava obchodních reklamních textů, služby obchodních výstav a veletrhů, služby předvádění výrobků a vystavování zboží, rozšiřování reklamních, marketingových a propagačních materiálů, konzultační a poradenské služby a pomoc v oblasti reklamní, marketingové a propagační činnosti.

(730) NaturaMed Pharmaceuticals s.r.o., U Smaltovny 625, České Budějovice, České Budějovice 4, 37001, CZ

(740) Fialová advokátní kancelář, Mgr. Petra Fialová, Vinohradská 1899/112, Praha 3, Vinohrady, 13000

(210) O-580588

(220) 02.08.2022

(320) 02.08.2022

(511) 1, 3, 5, 35

(540)

Nayrein

(592) Slovní

(510) (1) chemické výrobky určené pro průmysl, vědu a fotografii, jakož i pro zemědělství, zahradnictví a lesnictví, umělé pryskyřice v surovém stavu, plastické hmoty v surovém stavu, hasící a protipožární směsi, prostředky pro kalení a letování kovů, tříseloviny pro zvířecí kůže a usně, lepidla pro průmysl, tmely a jiná plniva, kompost, hnůj, hnojiva, biologické přípravky pro průmyslové a vědecké použití; (3) kosmetické přípravky, parfumerie, přípravky pro osobní hygienu, kosmetické přípravky pro péči o zvířata, vonné oleje a aromatické výtažky, brousící přípravky, čisticí prostředky a vonné přípravky, krejčovský vosk a ševcovská smůla; (5) potravní doplňky

a dietetické přípravky, zubní přípravky a výrobky a léčebné zubní pasty, hygienické přípravky a výrobky, přípravky proti rostlinným a živočišným škůdcům; (35) propagační činnost, reklama, pomoc při řízení obchodní činnosti, obchodní administrativa, kancelářské práce, maloobchodní a velkoobchodní prodej výše uvedených výrobků ve třídách 1, 3 a 5.

(730) EURONA s.r.o., Lhota za Červeným Kostelcem 261, Červený Kostelec, 54941, CZ

(740) Jindyne s.r.o., U Statku 77, Mnichovo Hradiště, Hněvousice, 29501

(210) O-580593

(220) 02.08.2022

(320) 02.08.2022

(511) 20, 21, 31, 35, 41, 43

(540)

Pestaurace

(592) Slovní

(510) (20) přístřeší a pelišky pro zvířata, přenosné pelišky pro domácí zvířata, boudy pro domácí mazlíčky, domečky na hrani pro domácí zvířata, kukaně, polštáře na vystlání přepravek pro domácí mazlíčky, polštáře pro domácí zvířata, poutače ze dřeva nebo plastu, boudy (psí), pulty [stoly], stoličky, výdejníky sáček na psí výkaly, ne kovové, upevněné, zahradní stoly, jídelní stoly, jídelní židle, barové židle, sedáky na židle, nádoby a uzávěry a držáky pro ně, ne kovové, polštáře (dekorační), škrabadla pro kočky, lavice [nábytek]; (21) hřebeny, česadla na zvířata, jídelní soupravy [nádobí], kartáče na srst pro zvířata, kávové servisy [stolní nádobí], čajové servisy [stolní nádobí], láhve na pití, misky, misky na krmení a pití pro domácí zvířata, nádoby na odpad, sklenice, nádoby na pití a barové příslušenství, napajedla pro zvířata, papírové nebo plastové kelímky, stojánky na jídelní lístky, jídelní podnosy, servírovací podnosy, nikoliv ze vzácných kovů, talíře na jedno použití, talíře, nikoli ze vzácných kovů, toalety pro zvířata, úklidové utěrky, nádoby na potravu pro domácí zvířata, utěrky na nádobí, žlaby, koryta, krmné jesle pro zvířata; (31) krmiva a potrava pro zvířata, nápoje pro domácí zvířata, písek do toalet pro domácí mazlíčky, podestýlka pro zvířata, podestýlka ze slámy, pokrutiny jako krmivo pro dobytek, posilující krmiva, psí suchary; (35) maloobchodní prodej potravy (pro zvířata), maloobchodní prodej přípravků pro péči o zvířata, maloobchodní služby v oblasti výrobků pro domácí zvířata, on-line maloobchodní prodej potravy (pro zvířata); (41) drezúra zvířat, poskytování služeb v oblasti výcviku zvířat, organizování zábavních akcí, pořádání sportovních soutěží a sportovních akcí; (43) poskytování jídla a nápojů prostřednictvím mobilního nákladního auta, penziony pro zvířata, poskytování potravy a krmiva pro zvířata, zajišťování krmiva a potravy pro zvířata, služby týkající se přípravy krmiva a potravy pro zvířata.

(730) Dibaq a.s., č. p. 90, Helvíkovice, 56401, CZ

(740) Stuchlíková & Partners, advokátní kancelář, s.r.o., Mgr. Zuzana Stuchlíková, Spálená 97/29, Praha 1, Nové Město, 11000

(210) O-580594

(220) 02.08.2022

(320) 02.08.2022

(511) 7, 9, 11

(540)

Ditech

(592) Slovní

(510) (7) dopravníky, automatické manipulační stroje (manipulátory), čerpadla [součásti strojů nebo motorů], fukary pro stlačování, odsávání a dopravu zrní, kryty motorů [součásti strojů], kryty, skříně [části strojů], lisy na krmivo, manipulační zařízení na nakládání a vykládání, míchací stroje, míchací zařízení, nástroje [součásti strojů], násypné zásobníky [s mechanickým vyprazdňováním], nosné hřídele pro stroje, nože [součásti strojů], ohýbací stroje, pásové dopravníky, plnicí stroje, pneumatické dopravníky, pneumatické potrubní dopravníky, podavače [části strojů], zemědělské stroje, zpětné klapky [součásti strojů]; (9) dávkovače; (11) grilovací rožně, grily s otočným rožněm, chladič komory, sušící pece, přístroje na sušení, přístroje na sušení krmiva, sušící přístroje a zařízení.

(730) DITECH CZ s.r.o., č. p. 90, Helvíkovice, 56401, CZ

(740) Stuchlíková & Partners, advokátní kancelář, s.r.o., Mgr. Zuzana Stuchlíková, Spálená 97/29, Praha 1, Nové Město, 11000

(210) **O-580631**
(220) 03.08.2022
(320) 03.08.2022
(511) 9, 16, 38, 41, 42, 44
(540)

MINDWELL

(592) Slovní
(510) (9) elektronické nosiče, softwarové produkty; (16) tiskoviny; (38) komunikace pomocí elektronických prostředků, služby v oblasti online komunikace; (41) vzdělávání; (42) tvorba, vývoj, správa softwaru; (44) lékařské služby - psychologie, psychiatrie (terapeutická služba) včetně poskytování online.
(730) **MINDWALK s.r.o.**, Nárožní 1400/7, Praha 5, Stodůlky, 15800, CZ
(740) **POLEDNE ROTTA ADVOKÁTI s.r.o.**, Mgr. Martin Rotta, Maiselova 38/15, Praha 1, Josefov, 11000

(210) **O-580632**
(220) 03.08.2022
(320) 03.08.2022
(511) 9, 16, 38, 41, 42, 44
(540)



(593) Obrazová
(510) (9) elektronické nosiče, softwarové produkty; (16) tiskoviny; (38) komunikace pomocí elektronických prostředků, služby v oblasti online komunikace; (41) vzdělávání; (42) tvorba, vývoj, správa softwaru; (44) lékařské služby - psychologie, psychiatrie (terapeutická služba) včetně poskytování online.
(730) **MINDWALK s.r.o.**, Nárožní 1400/7, Praha 5, Stodůlky, 15800, CZ
(740) **POLEDNE ROTTA ADVOKÁTI s.r.o.**, Mgr. Martin Rotta, Maiselova 38/15, Praha 1, Josefov, 11000

(210) **O-580665**
(220) 04.08.2022
(320) 04.08.2022
(511) 35, 41, 42, 44
(540)



(593) Obrazová
(510) (35) administrativní služby, administrativní služby pro lékařská doporučení, administrativní zpracování objednávek, aktualizace reklamních materiálů, cílené zaslání reklamních materiálů, cílený marketing, grafická úprava pro reklamní účely, marketing, modeling pro reklamní účely nebo podporu prodeje, moderování komerčních akcí, obchodní informace, obchodní průzkum, online reklama v počítačové síti, plánování schůzek [kancelářské práce], počítačová správa zdravotnických záznamů a souborů, podpora prodeje jiných osob, pomoc při řízení obchodní činnosti, poradenské služby pro obchodní vedení, poradenství v oblasti komunikační strategie při styku s veřejností, poradenství v oblasti komunikační strategie v reklamě, pořádání veletrhů, pořádání výstav pro obchodní či reklamní účely, poskytování služeb průzkumu trhu, prezentace výrobků v komunikačních médiích pro účely maloobchodu, propagace, průzkum trhu, psaní reklamních textů, reklama, reklama za účelem vytvoření identity značky pro jiné osoby, sestavování katalogů informací pro obchodní či reklamní účely, služby pro maloobchod nebo velkoobchod s farmaceutickými, veterinárními a sanitárními přípravky a zdravotnickým materiálem, služby v oblasti vztahů s médii, služby velkoobchodu v oblasti farmaceutických, veterinárních a sanitárních přípravků a v oblasti dodávek zdravotnického materiálu, subdodavatelské služby [pomoc v obchodní činnosti], šíření reklamních materiálů, telemarketing, televizní reklama, vedení počítačové evidence, venkovní reklama, vydávání reklamních textů, vyhledávání sponzorů, vývoj reklamních konceptů, zprostředkování obchodů vztahující se k propojování různých odborníků se zákazníky, zprostředkování propagace, zprostředkování reklamy, zprostředkování zaměstnání; (41) certifikační služby v oblasti vzdělávání, jmenovitě pořádání školení a vzdělávacích zkoušek, koučink [školení], online vydávání elektronických knih a časopisů, pořádání a vedení kolokvií, pořádání a vedení konferencí, pořádání a vedení kongresů, pořádání a vedení osobních vzdělávacích fór, pořádání a vedení seminářů, pořádání a vedení symposií, pořádání a vedení workshopů [školení], pořádání soutěží [vzdělávacích nebo zábavných], pořádání výstav ke kulturním nebo vzdělávacím účelům, poskytování informací v oblasti vzdělávání, praktický výcvik [předvádění], předávání know-how [odborné vzdělávání], předávání obchodních znalostí a obchodního know-how [odborné vzdělávání], překladatelské služby, služby v oblasti hodnocení fyzické kondice pro tréninkové účely, školení, tlumočnické služby, vedení kurzů kondičního cvičení; (42) klinické studie, lékařský výzkum, služby vědecké laboratoře, vědecký výzkum; (44) diagnostika poruch vizuálního zpracování, dietní a výživové poradenství, farmaceutické poradenství, fyzioterapie, chiropraxe, léčebně-kosmetické služby, lékařská vyšetření, lékařské analýzy pro diagnostické a léčebné účely poskytované lékařskými laboratořemi, lékařské služby, logopedie, nemocnice, ortodontické služby, ošetrovatelská péče (domácí návštěvy), ošetrovatelské služby, postnatální péče, posuzování zdravotního stavu, pronájem hygienických zařízení, pronájem zdravotnického vybavení, screening ADD, screening ADHD, screening poruch pozornosti s hyperaktivitou, screening poruch učení, služby očkování, služby porodní asistentky, služby psychologa, služby regenerativní medicíny,

stomatologické služby, telemedicína, terapeutické služby, vzdálené monitorování zdravotních údajů za účelem lékařské diagnostiky a léčby, zdravotní léčba pomocí kultivovaných buněk, zdravotní péče, zdravotní poradenství, zdravotní poradenství pro osoby se zdravotním postižením, zdravotnická střediska.

- (591) Barevná
(730) UNICARE MEDICAL CENTER, s.r.o., Na dlouhém lánu 563/11, Praha 6, Vokovice, 16000, CZ
(740) Rada & Partner advokátní kancelář, s.r.o., JUDr. Ing. Eva Radová, advokát, Na příkopě 988/31, Praha 1, Staré Město, 11000

- (210) **O-580666**
(220) 04.08.2022
(320) 04.08.2022
(511) 35, 41, 42, 44
(540)



- (593) Obrazová
(510) (35) administrativní služby, administrativní služby pro lékařská doporučení, administrativní zpracování objednávek, aktualizace reklamních materiálů, cílené zaslání reklamních materiálů, cílený marketing, grafická úprava pro reklamní účely, marketing, modeling pro reklamní účely nebo podporu prodeje, moderování komerčních akcí, obchodní informace, obchodní průzkum, online reklama v počítačové síti, plánování schůzek [kancelářské práce], počítačová správa zdravotnických záznamů a souborů, podpora prodeje jiných osob, pomoc při řízení obchodní činnosti, poradenské služby pro obchodní vedení, poradenství v oblasti komunikační strategie při styku s veřejností, poradenství v oblasti komunikační strategie v reklamě, pořádání veletrhů, pořádání výstav pro obchodní či reklamní účely, poskytování služeb průzkumu trhu, prezentace výrobků v komunikačních médiích pro účely maloobchodu, propagace, průzkum trhu, psaní reklamních textů, reklama, reklama za účelem vytvoření identity značky pro jiné osoby, sestavování katalogů informací pro obchodní či reklamní účely, služby pro maloobchod nebo velkoobchod s farmaceutickými, veterinárními a sanitárními přípravky a zdravotnickým materiálem, služby v oblasti vztahů s médii, služby velkoobchodu v oblasti farmaceutických, veterinárních a sanitárních přípravků a v oblasti dodávek zdravotnického materiálu, subdodavatelské služby [pomoc v obchodní činnosti], šíření reklamních materiálů, telemarketing, televizní reklama, vedení počítačové evidence, venkovní reklama, vydávání reklamních textů, vyhledávání sponzorů, vývoj reklamních konceptů, zprostředkování obchodů vztahující se k propojování různých odborníků se zákazníky, zprostředkování propagace, zprostředkování reklamy, zprostředkování zaměstnání; (41) certifikační služby v oblasti vzdělávání, jmenovitě pořádání školení a vzdělávacích zkoušek, koučink [školení], online vydávání elektronických knih a časopisů, pořádání a vedení kolokvií, pořádání a vedení konferencí, pořádání a vedení kongresů, pořádání a vedení osobních vzdělávacích fór, pořádání a vedení seminářů, pořádání a vedení symposií, pořádání a vedení workshopů [školení], pořádání soutěží [vzdělávacích nebo zábavných], pořádání výstav ke kulturním nebo vzdělávacím účelům, poskytování informací v oblasti vzdělávání, praktický výcvik [předvádění], předávání know-how [odborné vzdělávání], předávání obchodních znalostí a obchodního know-how [odborné vzdělávání], překladatelské služby, služby v oblasti hodnocení fyzické kondice pro tréninkové účely, školení, tlumočnické služby, vedení kurzů kondičního cvičení; (42) klinické studie, lékařský výzkum, služby vědecké laboratoře, vědecký výzkum; (44) diagnostika poruch vizuálního zpracování, dietní a výživové poradenství,

farmaceutické poradenství, fyzioterapie, chiropraxe, léčebně-kosmetické služby, lékařská vyšetření, lékařské analýzy pro diagnostické a léčebné účely poskytované lékařskými laboratořemi, lékařské služby, logopedie, nemocnice, ortodontické služby, ošetrovatelská péče (domácí návštěvy), ošetrovatelské služby, postnatální péče, posuzování zdravotního stavu, pronájem hygienických zařízení, pronájem zdravotnického vybavení, screening ADD, screening ADHD, screening poruch pozornosti s hyperaktivitou, screening poruch učení, služby očkování, služby porodní asistentky, služby psychologa, služby regenerativní medicíny, stomatologické služby, telemedicína, terapeutické služby, vzdálené monitorování zdravotních údajů za účelem lékařské diagnostiky a léčby, zdravotní léčba pomocí kultivovaných buněk, zdravotní péče, zdravotní poradenství, zdravotní poradenství pro osoby se zdravotním postižením, zdravotnická střediska.

- (591) Barevná
(730) UNICARE MEDICAL CENTER, s.r.o., Na dlouhém lánu 563/11, Praha 6, Vokovice, 16000, CZ
(740) Rada & Partner advokátní kancelář, s.r.o., JUDr. Ing. Eva Radová, advokát, Na příkopě 988/31, Praha 1, Staré Město, 11000

- (210) **O-580667**
(220) 04.08.2022
(320) 04.08.2022
(511) 35, 41, 42, 44
(540)



- (593) Obrazová
(510) (35) administrativní služby, administrativní služby pro lékařská doporučení, administrativní zpracování objednávek, aktualizace reklamních materiálů, cílené zaslání reklamních materiálů, cílený marketing, grafická úprava pro reklamní účely, marketing, modeling pro reklamní účely nebo podporu prodeje, moderování komerčních akcí, obchodní informace, obchodní průzkum, online reklama v počítačové síti, plánování schůzek [kancelářské práce], počítačová správa zdravotnických záznamů a souborů, podpora prodeje jiných osob, pomoc při řízení obchodní činnosti, poradenské služby pro obchodní vedení, poradenství v oblasti komunikační strategie při styku s veřejností, poradenství v oblasti komunikační strategie v reklamě, pořádání veletrhů, pořádání výstav pro obchodní či reklamní účely, poskytování služeb průzkumu trhu, prezentace výrobků v komunikačních médiích pro účely maloobchodu, propagace, průzkum trhu, psaní reklamních textů, reklama, reklama za účelem vytvoření identity značky pro jiné osoby, sestavování katalogů informací pro obchodní či reklamní účely, služby pro maloobchod nebo velkoobchod s farmaceutickými, veterinárními a sanitárními přípravky a zdravotnickým materiálem, služby v oblasti vztahů s médii, služby velkoobchodu v oblasti farmaceutických, veterinárních a sanitárních přípravků a v oblasti dodávek zdravotnického materiálu, subdodavatelské služby [pomoc v obchodní činnosti], šíření reklamních materiálů, telemarketing, televizní reklama, vedení počítačové evidence, venkovní reklama, vydávání reklamních textů, vyhledávání sponzorů, vývoj reklamních konceptů, zprostředkování obchodů vztahující se k propojování různých odborníků se zákazníky, zprostředkování propagace, zprostředkování reklamy, zprostředkování zaměstnání; (41) certifikační služby v oblasti vzdělávání, jmenovitě pořádání školení a vzdělávacích zkoušek, koučink [školení], online vydávání elektronických knih a časopisů, pořádání a vedení kolokvií, pořádání a vedení konferencí,

pořádání a vedení kongresů, pořádání a vedení osobních vzdělávacích fór, pořádání a vedení seminářů, pořádání a vedení symposií, pořádání a vedení workshopů [školení], pořádání soutěží [vzdělávacích nebo zábavných], pořádání výstav ke kulturním nebo vzdělávacím účelům, poskytování informací v oblasti vzdělávání, praktický výcvik [předvádění], předávání know-how [odborné vzdělávání], předávání obchodních znalostí a obchodního know-how [odborné vzdělávání], překladatelské služby, služby v oblasti hodnocení fyzické kondice pro tréninkové účely, školení, tlumočnické služby, vedení kurzů kondičního cvičení; (42) klinické studie, lékařský výzkum, služby vědecké laboratoře, vědecký výzkum; (44) diagnostika poruch vizuálního zpracování, dietní a výživové poradenství, farmaceutické poradenství, fyzioterapie, chiropraxe, léčebně-kosmetické služby, lékařská vyšetření, lékařské analýzy pro diagnostické a léčebné účely poskytované lékařskými laboratořemi, lékařské služby, logopedie, nemocnice, ortodontické služby, ošetrovatelská péče (domácí návštěvy), ošetrovatelské služby, postnatální péče, posuzování zdravotního stavu, pronájem hygienických zařízení, pronájem zdravotnického vybavení, screening ADD, screening ADHD, screening poruch pozornosti s hyperaktivitou, screening poruch učení, služby očkovaní, služby porodní asistentky, služby psychologa, služby regenerativní medicíny, stomatologické služby, telemedicina, terapeutické služby, vzdálené monitorování zdravotních údajů za účelem lékařské diagnostiky a léčby, zdravotní léčba pomocí kultivovaných buněk, zdravotní péče, zdravotní poradenství, zdravotní poradenství pro osoby se zdravotním postižením, zdravotnická střediska.

- (591) Barevná
(730) UNICARE MEDICAL CENTER, s.r.o., Na dlouhém lánu 563/11, Praha 6, Vokovice, 16000, CZ
(740) Rada & Partner advokátní kancelář, s.r.o., JUDr. Ing. Eva Radová, advokát, Na příkopě 988/31, Praha 1, Staré Město, 11000

(210) **O-580672**

(220) 05.08.2022
(320) 05.08.2022
(511) 24

(540) **Mirtex**

- (592) Slovní
(510) (24) látky, textilie.
(730) Blossom fashion s.r.o., Wenzigova 1858/13, Praha 2, Nové Město, 12000, CZ

(210) **O-580673**

(220) 05.08.2022
(320) 05.08.2022
(511) 9, 35, 38, 42
(540)

MEDIXEN

- (592) Slovní
(510) (9) počítačové programy (software) všeho druhu, počítačové sítě, počítačové informační, řídicí a komunikační systémy, počítačové programy a aplikace, grafické programy, počítačové systémy pro správu dat, internetové systémy a aplikace, přístroje pro zpracování informací, počítače, příslušenství k počítačům spadající do této třídy, přístroje pro záznam, převod a reprodukci zvuku nebo obrazu, audio-vizuální technika, přístroje telekomunikační techniky, telefonní přístroje, elektronické systémy pro přenos dat, kódovací systémy, mobilní telefony, programy (software) pro mobilní telefony, aplikace pro mobilní telefony, přístroje pro měření, regulaci, vážení, kontrolu a signalizaci, elektronické zabezpečovací systémy, čtecí a identifikační přístroje, elektronické platební a identifikační karty, přístroje pro vedení, výrobu, přepínání, přeměnu, akumulaci, regulaci nebo řízení elektrického proudu, přístroje optické, filmové a fotografické, vědecké aparáty a přístroje, elektro součástky všeho druhu spadající do této třídy, baterie a akumulátory, elektroinstalační materiály, součásti a náhradní díly uvedených přístrojů a zařízení spadající do této třídy; (35) automatizované i ruční zpracování dat, správa obchodních dat, informační servis-sloužby databank, poskytování obchodních a podnikatelských informací, činnost podnikatelských, organizačních a ekonomických poradců, administrativní práce, kopírovací práce, reklamní a marketingové činnosti, organizování a pořádání reklamních a prodejních akcí, průzkumy trhu, podnikatelský průzkum, velkoobchodní, maloobchodní a elektronický prodej počítačových programů a informačních systémů, internetových aplikací, elektronických přístrojů, zejména počítačové a telekomunikační techniky a počítačového příslušenství, obchodní zastoupení jiných

podnikatelských subjektů, předvádění výrobků, zaslání reklamních materiálů, obchodní poradenství, pomoc při řízení firmy nebo obchodu, personální služby, poskytování obchodních slev, obchodní zprostředkování uvedených služeb, poskytování obchodních a podnikatelských informací; (38) počítačová komunikace, přenosy zpráv pomocí počítačů, elektronická pošta, přenosy digitálních souborů, telefonická komunikace, telekomunikační služby, bezdrátové vysílání, televizní, rádiové nebo satelitní vysílání, telekonference, video konference, provoz a pronájem telekomunikačních/počítačových sítí, provoz internetových stránek či jiných telekomunikačních portálů, pronájem telekomunikační techniky, pronájem přístrojů a zařízení pro přenos dat, pronájem modemů, zprostředkování služeb v oblasti telekomunikací, pronájem prostoru na telekomunikačních/počítačových sítích, poskytování informací a poradenství v oblasti počítačové komunikace a telekomunikací; (42) tvorba počítačových programů (software) - programování počítačů, zhotovování softwaru na zakázku, tvorba počítačových/informačních systémů a aplikací, výzkum, vývoj a projektování softwaru, činnosti počítačových programátorů - aktualizace softwaru, kopírování softwaru, analýza softwaru, instalace softwaru, opravy softwaru, správa a zálohování počítačových dat, regenerace počítačových dat, pronájem výpočetní techniky, softwaru a informačních systémů, poradenská a analytická činnost v oblasti výpočetní techniky, softwaru a informatiky, počítačová grafika, grafický a průmyslový design, tvorba internetových (webových) stránek, webhosting, tvorba multimediálních aplikací, prezentací a dokumentů, projektová činnost, měřicí, zkušební a kontrolní činnosti, výzkum a vývoj v oblasti informatiky, informačních technologií a výpočetní techniky.

- (730) SEFIMA s.r.o., Lesní 461/41, Liberec, Liberec XIV-Ruprechtice, 46014, CZ
(740) Ing. Jarmila Javoříková, patentový zástupce, Slunečná 4566, Zlín, 76005

(210) **O-580677**

(220) 05.08.2022
(320) 05.08.2022
(511) 5, 10, 35, 36, 39, 41, 42, 44
(540)



- (593) Obrazová
(510) (5) antiseptické ústní vody, léčivé ústní spreje, léčivé ústní vody, absorpční vata, absorpční vatové tampóny, absorpční hygienické výrobky, alkohol k dezinfekci, lékařské přípravky; (10) lékařské implantáty, lékařské protézy, lékařské ortézy, lékařské diagnostické přístroje, ortopedická zařízení, zařízení pro léčbu pohybového aparátu, zařízení pro fyzioterapii a rehabilitaci, zařízení pro diagnostiku, vyšetřování a monitorování, lékařské zobrazovací přístroje; (35) propagace a reklama, reklama (příprava), reklama on-line, prezentace zboží, prezentace zboží k propagačním účelům, správa databází, počítačová správa kanceláře, počítačová správa zboží, správa věrnostních programů; (36) správa majetku, správa finančních závazků, správa svěřeného majetku, služby finančního poradenství, pronajímání kanceláří [nemovitosti]; (39) osobní doprava, záchrana osob (doprava), služby v oblasti cestování a osobní doprava, rezervace dopravy, rezervace pronájmu vozidel, rezervace lůžek na cestování, doprovod (doprovázení) cestujících, koordinování cestovních příprav pro jednotlivce a skupiny, organizování cest, pořádání a organizování zájezdů; (41) vedení kurzů vztahujících se k obchodnímu managementu, organizování webinářů, organizování vzdělávacích výstav, organizování konferencí, výstav a soutěží, rezervace prostor na cvičení; (42) správa webových stránek,

lékařské laboratoře (výzkum), služby v oblasti farmaceutického výzkumu a vývoje, bakteriologický výzkum a testování, vědecké a technologické služby, biologický výzkum, klinický výzkum a lékařský výzkum, hodnocení farmaceutických výrobků, kalibrační služby vztahující se k lékařským přístrojům a zařízením, klinické testy (provádění), klinické zkoušky, konzultace týkající se farmakologie, laboratorní služby v oblasti výzkumu zaměřeného na zubní péči, lékařský výzkum, poradenství vztahující se k výzkumu a vývoji v oblasti terapie, poskytování informací a dat vztahujících se k lékařskému a veterinářskému výzkumu a vývoji, poskytování informací o klinických studiích prostřednictvím interaktivních internetových stránek, poskytování vědeckých informací týkajících se onemocněních a jejich léčby, služby v oblasti biomedicínského výzkumu; (44) lékařské poradenství, lékařské informace, kliniky (lékařské), služby lékařské pomoci, lékařské lázeňské služby, lékařské vyšetření osob, zajištění lékařského ošetření, poskytování lékařského ošetření, půjčování lékařského zařízení, aromaterapeutické služby, farmaceutické poradenské služby, kosmetická a plastická chirurgie, ošetrovatelské služby, služby porodní asistentky, telemedicínské služby, veterinární služby, zotavovny, sanatoria, nutriční poradenství, lékařské služby ortopedické (vč. jednodenní ortopedie), vodoléčebné lékařské služby, algesiologická ambulance (lékařské služby), gynekologická ambulance a jednodenní gynekologie (lékařské služby), cévní a angiologická ambulance (lékařské služby), infuzní terapie (lékařské služby), interní ambulance (lékařské služby), mamologická ambulance (lékařské služby), neurologické a neurochirurgické ambulance (lékařské služby), nutriční terapie a obezitologická ambulance (lékařské služby), oční ambulance (lékařské služby), urologická ambulance (lékařské služby), rehabilitace a fyzioterapie (lékařské služby), lékařské služby praktického lékaře pro dospělé, radiologie a zobrazovací metody (lékařské služby), otorinolaryngologie (lékařské služby), anesteziologie (lékařské služby), chirurgie vč. jednodenní (lékařské služby), dermatovenerologická ambulance (lékařské služby), diabetologie interní a diabetologická ambulance (lékařské služby), infusní terapie a algesiologický stacionář (lékařské služby).

(591) Barevná

(730) **MEDICOM'S spol. s r.o.**, č. p. 2, Výzerky, 28163, CZ

(740) Patentový zástupce, ETMA+EDA, Mgr. Michal Černý Ph.D., Husovo nám. 2238/31, Prostějov, 79601

(210) **O-580678**

(220) 05.08.2022

(320) 05.08.2022

(511) 3, 16

(540)

FLEXISHEETS

(592) Slovní

(510) (3) vlhčený toaletní papír, vlhčené kapesníky, utěrky napuštěné čistícími přípravky, mýdla, čistící přípravky, ručníky napuštěné kosmetickými vodami, celulózová vata pro kosmetické použití, vatové tampóny pro kosmetické použití, odličovací přípravky, pleťové vody pro kosmetické použití, vatové tyčinky pro kosmetické použití, ubrousky napuštěné kosmetickými přípravky pro účely líčení a péče o pleť; (16) toaletní papír, kapesníky z papíru nebo celulózy, ubrousky z papíru nebo celulózy, ubrousky na make-up, na obličej a na osušování, kuchyňské role z papíru nebo celulózy, kapesníčky na obličej.

(730) **Essity Hygiene and Health Aktiebolag**, Mölndals bro 2, Göteborg, SE-40503, SE

(740) Vsetečka Zelený Švorčík a partneři, advokátní a patentová kancelář, JUDr. Michal Havlík, Hálkova 1406/2, Praha 2, Nové Město, 12000

(210) **O-580684**

(220) 06.08.2022

(320) 06.08.2022

(511) 35, 41

(540)

CYCLINGUISTS

(592) Slovní

(510) (35) psaní reklamních textů; (41) překladatelské a tlumočnické služby.

(730) **Bohemian Copy, s. r. o.**, Senovážné náměstí 978/23, Praha 1, Nové Město, 11000, CZ

(210) **O-580699**

(220) 08.08.2022

(320) 08.08.2022

(511) 16, 35, 43

(540)



(593) Obrazová

(510) (16) dárkové balení, jmenovitě s mléčnými a masnými výrobky, víny či nakládanou zeleninou, dárkové poukazy; (35) maloobchodní prodej potravin, delikates, maďarských delikates a nápojů, velkoobchodní prodej potravin, delikates, maďarských delikates a nápojů, internetový prodej potravin, delikates, maďarských delikates a nápojů, zprostředkování obchodu s potravinami, delikatesami, maďarskými delikatesami a nápoji, poskytování informací spotřebitelům a podnikatelům v souvislosti s potravinami, delikatesami a nápoji, marketingová, propagační, reklamní, informačně-obchodní a inzerční činnost, vydávání a šíření reklamních a propagačních materiálů, administrativní činnosti, marketing, průzkum a analýzy trhu, zprostředkování reklamních služeb, organizování akcí, výstav, prodejních trhů a přehlídek pro obchodní, propagační a reklamní účely; (43) služby zajišťující stravování a nápoje, provoz stánků s občerstvením, delikatesy (restaurace).

(591) Barevná

(730) **Hungaro Wine s.r.o.**, Rybná 716/24, Praha 1, Staré Město, 11000, CZ

(740) Mgr. Tomáš Pauch, advokát, Sokolovská 695/115b, Praha 8, Karlín, 18600

(210) **O-580700**

(220) 08.08.2022

(320) 08.08.2022

(511) 16, 29, 30, 32, 33, 35, 43

(540)



(593) Obrazová

(510) (16) dárkové balení, jmenovitě s mléčnými a masnými výrobky, víny či nakládanou zeleninou, dárkové poukazy; (29) maso a masné výrobky, uzeniny, drůbež a zvěřina, mléko a mléčné výrobky, sýry, sýry ve formě omáček, jedlé tuhy a oleje, olivový olej, chilli olej, ryby, potraviny z ryb, polévky, marmelády, paštiky, masové a rybí konzervy, masové pasty,

mražené ovoce, konzervované, sušené a nakládané ovoce a zelenina, směsi nakládané zeleniny, zeleninové pasty, ovocné a zeleninové saláty, hotová jídla obsahující převážně maso, hotová jídla obsahující převážně zeleninu, ovocná dřeva, bramborové lupínky; (30) koření, směsi koření, pekárenské výrobky, cukrářské výrobky, káva a náhražky kávy, čaj, kakao, cukr, rýže, droždí, mouky a výrobky z obilnin, chléb, zmrzliny, omáčky, salátové zálivky, koření, těstoviny, kečup; (32) piva, nealkoholické nápoje, ovocné šťávy, mošty, přípravky na výrobu nápojů, sirupy, šumivé nápoje, multivitamínové nápoje; (33) alkoholické nápoje s výjimkou piv, destiláty, víno; (35) maloobchodní prodej potravin, delikates a nápojů, velkoobchodní prodej potravin, delikates a nápojů, internetový prodej potravin, delikates a nápojů, zprostředkování obchodu s potravinami, delikatesami a nápoji, poskytování informací spotřebitelům a podnikatelům v souvislosti s potravinami, delikatesami a nápoji, marketingová, propagační, reklamní, informačně-obchodní a inzerční činnost, vydávání a šíření reklamních a propagačních materiálů, administrativní činnosti, marketing, průzkum a analýzy trhu, zprostředkování reklamních služeb, organizování akcí, výstav, prodejních trhů a přehlídek pro obchodní, propagační a reklamní účely; (43) služby zajišťující stravování a nápoje, provoz stánků s občerstvením, delikates (restaurace).

- (730) **Hungaro Wine s.r.o.**, Rybná 716/24, Praha 1, Staré Město, 11000, CZ
(740) Mgr. Tomáš Pauch, advokát, Sokolovská 695/115b, Praha 8, Karlín, 18600

- (210) **O-580702**
(220) 08.08.2022
(320) 08.08.2022
(511) 35, 36, 45
(540)



- (593) Obrazová
(510) (35) administrativní služby související s odkazováním klientů na právníky, účetní služby týkající se pohledávek, kancelářské a administrativní služby; (36) vymáhání pohledávek, poradenské služby v oblasti pohledávek, služby v oblasti správy a vymáhání pohledávek, inkasování pohledávek, financování pohledávek, odkup pohledávek, finanční analýzy, finanční poradenství, poradenství pro zákazníky týkající se organizování vymáhání pohledávek, konzultační služby vztahující se k inkasu pohledávek a vymáhání dluhů, analytické služby vztahující se k inkasu pohledávek a vymáhání dluhů, informační a poradenské služby vztahující se k výše uvedeným službám; (45) právní služby, poskytování právních informací, poskytování právní pomoci, právní zprostředkovávání a poradenství při sporech, právní rešeršní služby, právní průzkumové služby, služby soudního vykonavatele (právní služby), právní zprostředkovatelské (mediační) služby, manželská a porozvodová poradna, zejména poradenství v oblasti péče o dítě, výchovy dítěte a výživného na dítě, sociálně-právní poradenství, informace a konzultace vztahující se k výše uvedeným službám, poskytování výše uvedených služeb také prostřednictvím mobilních a digitálních médií, včetně Internetu.
(591) Barevná
(730) **SOS výživné s.r.o.**, Haštalská 1072/6, Praha 1, Staré Město, 11000, CZ
(740) MACEK.LEGAL, Mgr. Daniel Macek, advokát, Haštalská 1072/6, Praha 1, Staré Město, 11000

- (210) **O-580703**
(220) 08.08.2022
(320) 08.08.2022
(511) 5, 35, 36, 37, 40, 42, 44, 45
(540)

TOLION

- (592) Slovní
(510) (5) potravní doplňky a dietetické přípravky, hygienické přípravky a výrobky, bylinné doplňky, doplňky výživy, kojenecká výživa, potravinové doplňky, dezinfekční a antiseptické přípravky, hygienické výrobky pro léčebné účely, sterilizační přípravky, absorpční hygienické výrobky, biochemické přípravky pro léčebné účely, farmaceutické přípravky a přírodní léčiva, farmaka, dermatologické přípravky, léčivé krémy, léčivé přípravky pro zdravotní péči, obvazy, obvazový materiál a aplikátory léčebných přípravků, náplasti, diagnostické přípravky a materiály, biotechnologické přípravky pro léčebné účely; (35) reklama a propagace, marketing, zpracování, systematizace a správa dat, obchodní činnost (pomoc při řízení), konzultace v oblasti obchodního řízení, konzultace v oboru obchodních strategií, obchodní management a podnikové poradenství, poradenství (odborné obchodní), management nemocnic, pomoc při komercializaci zboží, prezentace zboží a služeb, administrativní služby; (36) investování peněžních prostředků, služby v oblasti investování peněz, investování fondů pro třetí osoby, správa investování ve fondech, konzultace týkající se investování finančních prostředků, řízení obchodních činností za účelem získání finančních prostředků, finanční sponzorování a patronace, poskytování finančních prostředků pro vývoj nových technologií, finanční a realitní oceňování, oceňování jmění a majetku, investiční management, management investic, podílové fondy, poskytování financování pro začínající a nově vznikající podniky, sjednávání investic, finanční analytické služby, finanční poradenské služby, konzultační služby (finanční -), správa nemovitostí, pronájem nemovitostí, financování nemovitostí, finanční řízení týkající se nemocnic, služby realitních kanceláří vztahující se k nákupu a prodeji budov, správa pozemků, služby týkající se koupě pozemků, služby týkající se pronájmu pozemků, služby koupě pozemků (v zájmu třetích osob); (37) stavba nemovitostí, údržba nemovitostí, renovace nemovitostí, budování infrastruktury, konzultace týkající se stavebnictví a stavitelství, konzultační, informační a poradenské služby vztahující se k výstavbě veřejných objektů, výstavba nemocnic, úklid nemocnic, instalace a údržba solárních zařízení, instalace a údržba systémů větrné energie, dobíjení baterií a akumulátorů, služby nabíjecích stanic pro elektrická vozidla, instalace systémů pro kontrolu životního prostředí; (40) výroba elektrické energie z obnovitelných zdrojů, generování elektřiny z větrné energie, výroba elektřiny ze sluneční energie, výroba elektrické energie z geotermálních zdrojů, výroba (generování) elektřiny, recyklace odpadu, hospodaření s odpady, služby nakládání s odpady (recyklace), zpětné získávání materiálu z odpadu, upcyklace (recyklace odpadů), třídění odpadů a recyklovatelného materiálu, úprava půdy, odpadu nebo vody; (42) architektonické služby a služby urbanistického plánování, laboratorní služby, lékařský a farmaceutický výzkum, klinický a laboratorní výzkum, biologický a genetický výzkum, farmakologický výzkum, poradenské služby v oblasti vědy, poradenství v oblasti průmyslového výzkumu, analytické laboratorní služby, konzultace v oblasti technologií, příprava technických studií, projektování (stavební), výzkum v oblasti informačních technologií, design (grafické umění), konzultace v oblasti vývoje výrobků, výzkum vztahující se k technologiím, vědecké technologické služby, poskytování informací o vědeckých technologiích, vývoj nových technologií pro třetí osoby, technologické návrhy, návrh a vývoj průmyslových výrobků, vývoj nových výrobků, výzkum výrobků, služby v oblasti výzkumu a vývoje, transfer technologií, navrhování a vývoj počítačového hardwaru a software, výzkum a vývoj v oblasti biotechnologií, biotechnologické testování, konzultace vztahující se k biotechnologii, služby jaderného inženýrství, výzkum v oblasti ochrany životního prostředí, poskytování technologických informací o inovacích šetrných k životnímu prostředí a o ekologických inovacích, služby monitorování životního prostředí, konzultační a poradenské služby v oblasti životního prostředí, navrhování a vývoj softwaru pro ovládání, regulaci a monitorování energetických systémů; (44) služby lékařské, léčebné, lyžařské a rehabilitační, včetně zprostředkování těchto služeb, rovněž s využitím přírodních léčivých zdrojů, poradenské a informační služby v oboru lázeňské, rehabilitační, lékařské a léčebné péče a preventivní péče o zdraví, zajišťování léčebných pobytů, masáže, zprostředkování lázeňských a rehabilitačních služeb, následná lékařská péče, služby psychologa, pronajímání zdravotnických zařízení a zotavenou, zprostředkovatelská činnost v oblasti zdravotnictví, veterinární služby, soukromá zdravotnická střediska, ošetrovatelské služby, aromaterapeutické služby, fyzioterapie a

léčba na principech dálněvýchodní medicíny a ajurvédy, odborné poradenství ve zdravotnictví; (45) poskytování licencí k technologiím, správa autorských práv, licence k právním duševního vlastnictví, právní správa licencí.

(730) **Tolar Martin, MD, PhD**, Blossom Circle 11, Natick, MA, US

(740) PROPATENT, JUDr. Matěj Sedláček, Pod Pekařkou 107/1, Praha 4, Podolí, 14700

(210) **O-580758**

(220) 11.08.2022

(320) 11.08.2022

(511) 16, 21, 25, 31, 32, 33, 35, 40, 43

(540)

(210) **O-580735**

(220) 10.08.2022

(320) 10.08.2022

(511) 35, 36, 37, 41, 42, 45

(540)

OYERS

(592) Slovní

(510) (35) správa obchodních spisů, správa obchodních věcí, vedení účetnictví, administrativní účetnictví, soudní účetnictví, daňové konzultace (účetnictví), reklamní služby, marketingové služby, marketingové poradenství, vydávání reklamních textů, psaní reklamních textů, poradenské služby ohledně styku s veřejností, organizace obchodních veletrhů, obchodní pomoc, optimalizace vyhledávačů, oceňování podniků, poskytování obchodních informací prostřednictvím webových stránek, obchodní audity, obchodní správa licencí k výrobkům a službám jiných osob, vedení počítačové evidence, obchodní průzkumy, průzkumy trhu, služby zpracování a psaní textů; (36) správa nemovitostí, pronájem nemovitostí, sdílení nemovitostí, financování koupí, financování úvěrů, financování komodit, financování záruk, financování nemovitostí, financování půjček, korporátní financování, financování fúzí, financování investic, financování automobilů, financování akvizic, financování projektů, správa obchodního majetku, služby úschovy, pojištění, finanční poradenství, daňové poradenství (nikoliv účetnictví), poskytování bezpečnostních schránek, hypoteční makléřské služby, obchodování s cennými papíry, zprostředkování pojištění, zprostředkování emisních povolenek, služby týkající se průzkumu v oblasti financí; (37) údržba nemovitostí, renovace nemovitostí, instalace, údržba a opravy počítačového hardwaru; (41) semináře (organizování a pořádání -), vzdělávací semináře, workshopy ke vzdělávacím účelům, fotografování, překladatelské a tlumočnické služby, kongresy (organizování a pořádání kongresů), pořádání symposií, pořádání konferencí; (42) služby ověřování, služby IT v oblasti ochrany údajů, služby IT, konzultační služby v oblasti informačních technologií, programování (počítačové), služby v oblasti ochrany proti počítačovým virům, poradenství v oblasti šifrování dat, elektronické sledování osobních identifikačních údajů za účelem odhalení internetové krádeže identity, software jako služba (SaaS), platforma jako služba (PaaS), průmyslový design, provádění průzkumů, poradenství v oblasti telekomunikačních technologií, grafický design propagačních materiálů, tvorba počítačového softwaru a počítačových systémů, ochrana softwaru, počítačové a technické služby k zabezpečení počítačových dat a osobních a finančních údajů a odhalení nepovoleného přístupu k údajům a informacím; (45) právní služby, právní advokátní služby, advokátní a právní služby, advokátní služby, ověřování právních dokumentů, audity v oblasti dodržování právních předpisů, registrace názvů domén, správa práv duševního vlastnictví a autorských práv, právní správa licencí, poskytování licencí k duševnímu vlastnictví, seznamovací služby poskytované prostřednictvím sociálních sítí, právní průzkum.

(730) **Repa Kremplová Iva JUDr.**, Okružní 433/1, Brno, Lesná, 63800, CZ

(210) **O-580757**

(220) 11.08.2022

(320) 11.08.2022

(511) 35, 41

(540)

LUCKY FORTUNA

(592) Slovní

(510) (35) inzertní, reklamní, propagační činnost, vydávání reklamních textů, provozování reklamních ploch, reklamních bannerů, reklamních balonů, reklamních klipů, vše v souvislosti s provozováním hazardních her, marketing k provozování hazardních her; (41) provozování a organizování hazardních her.

(730) **FORTUNA GAME a.s.**, Italská 2584/69, Praha 2, Vinohrady, 12000, CZ

(740) Mgr. Radek Schmitz, advokátní kancelář s.r.o., Mgr. Radek Schmitz, advokát, Podkovářská 933/3, Praha 9, Vysočany, 19000



(593) Obrazová

(510) (16) kalendáře, letáky, obaly na lahve z papíru nebo lepenky, papírové bannery, podtácky z papíru, stolní papírové ubrusy, papírové ubrusy, podložky pod nádoby z papíru, podtácky pod pivní sklenice, poutače z papíru nebo lepenky, prospekty, papírová prostrání, tiskoviny; (21) džbány, hrnky, jídelní soupravy (nádoby), karafy, korbele, lahve, nádoby, nádoby na pití, nádoby na pivo, otvíráky na lahve, papírové nebo plastové kelímky, podtácky kromě papírových nebo látkových, prostírání, ne papírové nebo textilní, sklenice (nádoby), sklenice (nádoby na pití), stojánky na jídelní lístky, stojánky na ubrusy (stolování), sklenice na pivo, džbány na pivo; (25) košile, košile s krátkým rukávem, kravaty, obuv, oděvy, ponožky, šaty dámské, opasky na peníze (oděvy), pásky, opasky, sportovní dresy, svrchní oděvy, šátky, šály, trička, vesty, kšiltovky, čepice, klobouky, zástěry (oděvy); (31) pivovarský slad, slad na výrobu piva a lihovin, mláto, slad, pivovarnický ječmen, chmel; (32) minerální a sycené vody, nealkoholické nápoje, nealkoholické nápoje s obsahem ovocných šťáv, nealkoholické aperitivy, nealkoholické sladové nápoje, nealkoholický cider, ovocné šťávy, nápoje z ovocných šťáv, nápoje na bázi piva, nealkoholická piva, nealkoholické nápoje s příchutí piva, ochucená piva, piva, koktejly na bázi piva, sirupy pro přípravu nápojů, sladové pivo; (33) cider, alkoholické nápoje (s výjimkou piva) aperitivy, alkoholové esence, destilované nápoje, digestivy (likéry a lihoviny), vína, lihoviny, likéry; (35) reklama, propagace, marketing, reklama, propagace a marketing on-line, služby v oblasti reklamy a propagace prodeje, distribuce vzorku výrobku, obchodní poradenské služby, poradenství v obchodní činnosti, obchodní informace a rady pro spotřebitele (poradna pro spotřebitele), obchodní zprostředkovatelské služby, zajišťování obchodních transakcí a obchodních kontaktů, prezentace zboží a služeb, služby předvádění výrobků a vystavování zboží, maloobchodní služby, velkoobchodní služby, nákup, prodej, on-line nákup a on-line prodej výrobku uvedených výše ve třídě 16, 21, 25, 31, 32 a 33, zprostředkování nákupu a prodeje výrobku uvedených výše ve třídě 16, 21, 25, 31, 32 a 33; (40) vaření piva, pivovarnické služby; (43) ubytovací služby včetně hostinské činnosti, pivnice, pohostinství (služby), poskytování informací vztahujících se k restauracím, poskytování služeb zajišťujících nápoje, restaurace, pronájem a půjčování nádobí, pronájem barového vybavení, pronájem kuchyňských přístrojů.

(591) Barevná

(730) **Sochor Radovan Ing.**, Železný Újezd 27, Čížkov, 33563, CZ

(740) Mgr. Bc. Martina Sladká, advokátka, Mgr. Bc. Martina Sladká, Harantova 511/14, Plzeň, Jižní Předměstí, 30100

(210) **O-580761**
(220) 11.08.2022
(320) 11.08.2022
(511) 35, 43, 44
(540)



(593) Obrazová
(510) (35) poradenství v oblasti správy a řízení hotelů, hotelový management, řízení obchodní činnosti hotelů, služby správy hotelů; (43) ubytovací služby, hotelové služby, rezervace hotelů, poskytování a provoz hotelového ubytování, kavárny, restaurace, bary, bufety, zajištění stravování, služby zajišťující stravování a nápoje, pronajímání jednacích místností; (44) sauny, aromaterapie, salony krásy, masáže, wellness služby.

(591) Barevná
(730) **Sochor Radovan Ing.**, Železný Újezd č. ev. 27, Čížkov, 33563, CZ
(740) Mgr. Bc. Martina Sladká, advokátka, Mgr. Bc. Martina Sladká, Harantova 511/14, Plzeň, Jižní Předměstí, 30100

(210) **O-580766**
(220) 11.08.2022
(320) 11.08.2022
(511) 16, 29, 30, 40, 43
(540)



(593) Obrazová
(510) (16) papír a lepenka, pytle a balící a obalové materiály a materiály pro skladování z papíru, lepenky nebo z plastů, tiskárenské výrobky, papírnické zboží a vzdělávací potřeby; (29) maso, neživé ryby, drůbež a zvěřina, masové výtahy, konzervované, mražené, sušené a vařené ovoce a zelenina, želé, džemy, kompoty, vejce, mléko, sýry, máslo, jogurty a jiné mléčné výrobky, potravinářské oleje a tuky; (30) káva, čaj, kakao a náhražky kávy, rýže, těstoviny a nudle, tapioka a ságo, mouka a přípravky vyrobené z obilnin, chléb, pečivo a cukrovinky, čokoláda, zmrzlina, sorbety a jiné

produkty určené ke konzumaci v mraženém stavu, cukr, med, melasa, droždí, kypřicí prášek do pečiva, sůl, koření přísady, koření, konzervované byliny, ocet, omáčky a jiná ochucovadla, led (zmrazená voda); (40) tiskařské služby, konzervování potravin a nápojů; (43) služby zajišťující stravování a nápoje, dočasné ubytování.

(730) **COINTRA s.r.o.**, Wenzigova 1871/5, Praha 2, Nové Město, 12000, CZ
(740) **PELIKÁN KROFTA KOHOUTEK** advokátní kancelář s.r.o., Mgr. David Krofta, advokát, Újezd 450/40, Praha 1, Malá Strana, 11800

(210) **O-580767**
(220) 11.08.2022
(320) 11.08.2022
(511) 16, 29, 30, 40, 43
(540)



(593) Obrazová
(510) (16) papír a lepenka, pytle a balící a obalové materiály a materiály pro skladování z papíru, lepenky nebo z plastů, tiskárenské výrobky, papírnické zboží a vzdělávací potřeby; (29) maso, neživé ryby, drůbež a zvěřina, masové výtahy, konzervované, mražené, sušené a vařené ovoce a zelenina, želé, džemy, kompoty, vejce, mléko, sýry, máslo, jogurty a jiné mléčné výrobky, potravinářské oleje a tuky; (30) káva, čaj, kakao a náhražky kávy, rýže, těstoviny a nudle, tapioka a ságo, mouka a přípravky vyrobené z obilnin, chléb, pečivo a cukrovinky, čokoláda, zmrzlina, sorbety a jiné produkty určené ke konzumaci v mraženém stavu, cukr, med, melasa, droždí, kypřicí prášek do pečiva, sůl, koření přísady, koření, konzervované byliny, ocet, omáčky a jiná ochucovadla, led (zmrazená voda); (40) tiskařské služby, konzervování potravin a nápojů; (43) služby zajišťující stravování a nápoje, dočasné ubytování.

(591) Barevná
(730) **COINTRA s.r.o.**, Wenzigova 1871/5, Praha 2, Nové Město, 12000, CZ
(740) **PELIKÁN KROFTA KOHOUTEK** advokátní kancelář s.r.o., Mgr. David Krofta, advokát, Újezd 450/40, Praha 1, Malá Strana, 11800

(210) **O-580778**
(220) 12.08.2022
(320) 12.08.2022
(511) 25, 28, 35, 41
(540)



Matýsek

(593) Obrazová
(510) (25) boty, bryndáčky, čepice, oděvy, trika, mikiny, svrchní oděvy, obleky, kostýmy, opasky, ponožky, pyžama, roušky, spodní prádlo, uniformy, šátky, vesty, župany; (28) atrakce do zábavních parků, deskové hry, divadelní masky, figurky a hračky, karetní hry, karnevalové masky, loutky, marionety, panenky, plyšové hračky; (35) propagace; (41) zábava, kulturní činnost, pořádání vzdělávacích, kulturních akcí, filmová projekce, fotografování, produkce filmu a videa, plánování večírků, dabing.
(730) **Polách Zdeněk**, Běluňská 1940/73, Praha 9, Horní Počernice, 19300, CZ

(210) **O-580784**
(220) 12.08.2022
(320) 12.08.2022
(511) 20, 40
(540)

HERLAG

(592) Slovní
(510) (20) nábytek; (40) truhlářské práce (zakázková výroba).
(730) **ANVL s.r.o.**, Purkyňova 1948/18a, Říčany, 25101, CZ

(210) **O-580785**
(220) 12.08.2022
(320) 12.08.2022
(511) 20, 40
(540)



(593) Obrazová
(510) (20) nábytek; (40) truhlářské práce (zakázková výroba).

(591) Barevná
(730) **ANVL s.r.o.**, Purkyňova 1948/18a, Říčany, 25101, CZ

(210) **O-580786**
(220) 12.08.2022
(320) 12.08.2022
(511) 20
(540)

Designlink

(592) Slovní
(510) (20) nábytek.
(730) **Designlink Central s.r.o.**, Na strži 1702/65, Praha 4, Nusle, 14000, CZ

(210) **O-580788**
(220) 12.08.2022
(320) 12.08.2022
(511) 3, 5, 21
(540)

FOLIGO

(592) Slovní
(510) (3) vlasová kosmetika, parfémy, šampony, vlasové kondicionéry; (5) potravní doplňky a dietetické přípravky, vitaminové přípravky jako doplňky stravy, šumivé vitaminové tablety, vitaminové nápoje; (21) hřebeny na vlasy.
(730) **Green Farm Laboratories s.r.o.**, Nademlejská 600/1, Praha 9, Hloubětín, 19800, CZ

(210) **O-580804**
(220) 15.08.2022
(320) 15.08.2022
(511) 9, 35, 41, 42
(540)

PURObot

(592) Slovní
(510) (9) počítačový hardware, software, software umělé inteligence, software umělé inteligence pro oblast zdravotní péče; (35) pomoc v obchodní a podnikatelské činnosti, management a administrativní služby, reklamní, marketingové a propagační služby, zprostředkování a uzavírání obchodních transakcí pro třetí osoby, zpracování údajů v oblasti zdravotní péče, služby v oblasti fakturace zdravotnické péče pro nemocnice, služby v oblasti fakturace zdravotnické péče pro lékaře, zprostředkování a uzavírání obchodních transakcí pro třetí osoby, zprostředkování smluv pro třetí osoby, zajišťování předplacení telematických, telefonních nebo počítačových služeb (internet), zprostředkování seznamů na bázi jmen a adres, sjednávání a uzavírání obchodních transakcí pro třetí strany prostřednictvím telekomunikačních systémů, zprostředkování reklamy, služby řízení obchodní činnosti v oblasti elektronického obchodování, administrativní služby, analýza hodnocení zaměřená na obchodní řízení, analýza nákladů a cen, analýza řízení obchodní činnosti, daňové konzultace (účetnictví), konzultace v oblasti obchodní strategie, obchodní administrativa v oboru zdravotnické péče, obchodní konzultační a poradenské služby, podnikové organizační a ekonomické poradenství, pomoc v obchodní a podnikatelské činnosti, management a administrativní služby, poradenství v oblasti prodeje společností, inzertní činnost, účetnictví, vedení účetních knih a revize účtů (audity); (41) odborné vzdělávání a školení, organizování konferencí, výstav a soutěží, poradenství týkající se lékařských školení, výuka a školení v oboru lékařství, vzdělávací a školicí služby v oboru zdravotnictví, vzdělávací kurzy v oblasti managementu, vzdělávací semináře, vzdělávací služby v oblasti služeb kvality, zajišťování on-line vzdělávacích kurzů; (42) tvorba počítačových programů pro lékařské aplikace, elektronické ukládání lékařských záznamů, počítačové programování v oblasti lékařství, výzkum v oboru umělé inteligence.
(730) **Info pro lékaře a.s.**, Plzeňská 345/5, Smíchov, 150 00 Praha 5, Plzeňská 345/5, Praha 5, Smíchov, 15000, CZ
(740) artpatent, advokátní kancelář s.r.o., Mgr. Tomáš Bejček, Dukelských hrdinů 976/12, Praha 7, Holešovice, 17000

(210) **O-580805**

(220) 15.08.2022

(320) 15.08.2022

(511) 33

(540)

GINesis

(592) Slovní

(510) (33) gin, destiláty, alkoholické nápoje (s výjimkou piva).

(730) **Rohlik skillz s.r.o.**, Sokolovská 100/94, Praha 8, Karlín, 18600, CZ

(740) **HAVEL & PARTNERS s.r.o.**, advokátní kancelář, Mgr. Ivan Rámeš, advokát, Na Florenci 2116/15, Praha 1, Nové Město, 11000

(210) **O-580837**

(220) 16.08.2022

(320) 16.08.2022

(511) 7, 14, 16, 17, 20, 21, 25, 30, 32, 33, 35, 41, 43

(540)

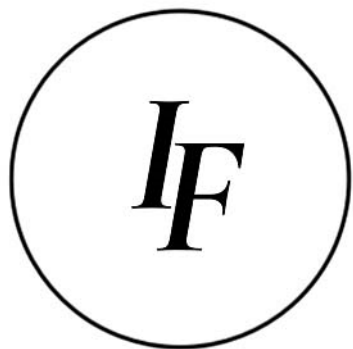

IVETA FABEŠOVÁ

(593) Obrazová

(510) (7) stroje a přístroje na zpracování a přípravu potravin a nápojů; (14) šperky; (16) ozdobné a umělecké prostředky a materiály, papírové ozdoby na dorty, papír a lepenka, kartonové krabice, kartonové krabice na dorty, pytle a balicí a obalové materiály a materiály pro skladování z papíru, lepenky nebo z plastů, letáky, reklamní letáky, tištěné letáky, tištěné informační letáky, tištěné knihy, časopisy, noviny a jiná papírová média, kalendáře, fotografie, fólie na balení potravin, fólie na balení knih, papír na balení potravin, papírové tašky, sáčky na balení, lepenkové podnosy na balení potravin, plastové fólie na balení, plastové fólie ve formě rolí na balení potravin, tištěné recepty prodávané jakou součástí balení potravin, papírové nebo plastové absorpční fólie na balení potravin; (17) plastové fólie (polotovary); (20) průhledné nádoby na potraviny pro použití v obchodním balení; (21) sklenice, nádoby na pití a barové příslušenství, nádobí, kuchyňské náčiní a nádoby, keramika pro použití v kuchyni, keramika na použití v domácnosti, formy na dorty; (25) oděvy; (30) káva, čaj, kakao a jejich náhražky, led, zmrzliny, mražené jogurty a sorbety, cukrovinky, dorty, dorty (cukrářské výrobky), pekárenské výrobky, cukrovinky, čokoláda a zákusky, čokoládové ozdoby na dorty a koláče, moučníky, sušenky; (32) nealkoholické pivo; (33) víno; (35) reklamní, marketingové a propagační služby; (41) vzdělávací a školicí služby, vzdělávací kurzy; (43) catering (poskytování jídla a nápojů), kavárny, pohostinství (služby), restaurační služby, zdobení dortů, poskytování jídla a nápojů, modelování potravin.

(730) **Way too Smart, s.r.o.**, Anglická 551/6, Praha 2, Vinohrady, 12000, CZ

(210) **O-580848**

(220) 17.08.2022

(320) 17.08.2022

(511) 30, 35, 43

(540)

ETERNAL
FLOWER COFFEE
COLLECTION



(593) Obrazová

(510) (30) káva, čaj, kakao a náhražky kávy, rýže, těstoviny a nudle, tapioka a ságo, mouka a přípravky vyrobené z obilnin, chléb, pečivo a cukrovinky, čokoláda, zmrzliny, sorbety a jiné produkty určené ke konzumaci v mraženém stavu, cukr, med, melasa, droždí, kypřicí prášek do pečiva, sůl, koření přísady, koření, konzervované byliny, ocet, omáčky a jiná ochucovadla, led (zmrazená voda); (35) reklama, propagace, řízení obchodní činnosti, obchodní administrativa, kancelářské práce; (43) služby zajišťující stravování a nápoje, dočasné ubytování.

(591) Barevná

(730) **AGENTURA HELAS, s.r.o.**, Na poříčí 1040/10, Praha 1, Nové Město, 11000, CZ

(210) **O-580849**

(220) 17.08.2022

(320) 17.08.2022

(511) 30, 35, 43

(540)

ETERNAL
FLOWER COFFEE
COLLECTION



(593) Obrazová

(510) (30) káva, čaj, kakao a náhražky kávy, rýže, těstoviny a nudle, tapioka a ságo, mouka a přípravky vyrobené z obilnin, chléb, pečivo a cukrovinky, čokoláda, zmrzliny, sorbety a jiné produkty určené ke konzumaci v mraženém stavu, cukr, med, melasa, droždí, kypřicí prášek do pečiva, sůl, koření přísady, koření, konzervované byliny, ocet, omáčky a jiná ochucovadla, led (zmrazená voda); (35) reklama, propagace, řízení

obchodní činnosti, obchodní administrativa, kancelářské práce; (43) služby zajišťující stravování a nápoje, dočasné ubytování.
(591) Barevná
(730) **AGENTURA HELAS, s.r.o.**, Na poříčí 1040/10, Praha 1, Nové Město, 11000, CZ

(210) **O-580851**
(220) 17.08.2022
(320) 17.08.2022
(511) 30, 35, 43
(540)

(210) **O-580850**
(220) 17.08.2022
(320) 17.08.2022
(511) 30, 35, 43
(540)

ETERNAL FLOWER
COLLECTION



(593) Obrazová
(510) (30) káva, čaj, kakao a náhražky kávy, rýže, těstoviny a nudle, tapioka a ságo, mouka a přípravky vyrobené z obilnin, chléb, pečivo a cukrovinky, čokoláda, zmrzliny, sorbety a jiné produkty určené ke konzumaci v mraženém stavu, cukr, med, melasa, droždí, kypřicí prášek do pečiva, sůl, kořenící přísady, koření, konzervované byliny, ocet, omáčky a jiná ochucovadla, led (zmrazená voda); (35) reklama, propagace, řízení obchodní činnosti, obchodní administrativa, kancelářské práce; (43) služby zajišťující stravování a nápoje, dočasné ubytování.
(591) Barevná
(730) **AGENTURA HELAS, s.r.o.**, Na poříčí 1040/10, Praha 1, Nové Město, 11000, CZ

ETERNAL
FLOWER COFFEE
COLLECTION



(593) Obrazová
(510) (30) káva, čaj, kakao a náhražky kávy, rýže, těstoviny a nudle, tapioka a ságo, mouka a přípravky vyrobené z obilnin, chléb, pečivo a cukrovinky, čokoláda, zmrzliny, sorbety a jiné produkty určené ke konzumaci v mraženém stavu, cukr, med, melasa, droždí, kypřicí prášek do pečiva, sůl, kořenící přísady, koření, konzervované byliny, ocet, omáčky a jiná ochucovadla, led (zmrazená voda); (35) reklama, propagace, řízení obchodní činnosti, obchodní administrativa, kancelářské práce; (43) služby zajišťující stravování a nápoje, dočasné ubytování.
(591) Barevná
(730) **AGENTURA HELAS, s.r.o.**, Na poříčí 1040/10, Praha 1, Nové Město, 11000, CZ

(210) **O-580852**
(220) 17.08.2022
(320) 17.08.2022
(511) 30, 35, 43
(540)

ETERNAL FLOWER COFFEE
COLLECTION

(592) Slovní
(510) (30) káva, čaj, kakao a náhražky kávy, rýže, těstoviny a nudle, tapioka a ságo, mouka a přípravky vyrobené z obilnin, chléb, pečivo a cukrovinky, čokoláda, zmrzliny, sorbety a jiné produkty určené ke konzumaci v mraženém stavu, cukr, med, melasa, droždí, kypřicí prášek do pečiva, sůl, kořenící přísady, koření, konzervované byliny, ocet, omáčky a jiná ochucovadla, led (zmrazená voda); (35) reklama, propagace, řízení obchodní činnosti, obchodní administrativa, kancelářské práce; (43) služby zajišťující stravování a nápoje, dočasné ubytování.
(730) **AGENTURA HELAS, s.r.o.**, Na poříčí 1040/10, Praha 1, Nové Město, 11000, CZ

Zamítnuté a částečně odmítnuté/zamítnuté přihlášky ochranných známek po zveřejnění

Zjistí-li Úřad v průběhu řízení o námitkách, že přihlašovaná ochranná známka nespĺňuje podmínky pro zápis, přihlášku zamítne. Zjistí-li, že přihlašovaná ochranná známka nespĺňuje podmínky pro zápis jen pro některé výrobky nebo služby, přihlášku odmítne/zamítne v rozsahu výrobků nebo služeb, pro které přihláška nespĺňuje podmínky zápisu. S ohledem na tuto skutečnost, obsahuje tato kapitola údaje o rozhodnutích o zamítnutí přihlášky ochranné známky v celém nebo částečném rozsahu na základě ustanovení § 26 zákona č. 441/2003 Sb.

Údaje o výsledku rozhodnutí (zamítnutí přihlášky, částečné odmítnutí/zamítnutí přihlášky) jsou uvedeny jako datum právní moci rozhodnutí/výsledek rozhodnutí.

(210) **O-570395**

(540)

MEDICOM CLINIC

(592) Slovní

01.09.2022/NABYTÍ P.M. - ZAMÍTNUTÍ PŘIHLÁŠKY PO
ZVEŘEJNĚNÍ

(210) **O-571430**

(540)



(210) **O-570396**

(540)



(593) Obrazová

26.08.2022/NABYTÍ P.M. - ČÁSTEČNÉ ZAMÍTNUTÍ PŘIHL. PO
ZVEŘ.

(210) **O-571431**

(540)



(593) Obrazová

01.09.2022/NABYTÍ P.M. - ZAMÍTNUTÍ PŘIHLÁŠKY PO
ZVEŘEJNĚNÍ

(593) Obrazová

26.08.2022/NABYTÍ P.M. - ČÁSTEČNÉ ZAMÍTNUTÍ PŘIHL. PO
ZVEŘ.

(210) **O-571432**

(540)

ECLOT

(592) Slovní

26.08.2022/NABYTÍ P.M. - ČÁSTEČNÉ ZAMÍTNUTÍ PŘIHL. PO
ZVEŘ.

Přehled zápisů ochranných známek bez změny ve vztahu ke zveřejněným přihláškám

Kapitola obsahuje údaje o ochranných známkách zapsaných na základě ustanovení § 28 odst. 1 zákona č. 441/2003 Sb., u kterých nedošlo ke změně údajů oproti zveřejněné přihlášce ochranné známky.

Číselný přehled (111)											
393314	393315	393316	393317	393318	393319	393320	393321	393322	393323	393324	393325
393326	393327	393328	393329	393330	393331	393332	393333	393334	393335	393336	393337
393338	393339	393340	393341	393342	393343	393344	393345	393346	393347	393348	393349
393350	393351	393352	393353	393354	393355	393356	393357	393358	393359	393360	393361
393362	393363	393364	393365	393366	393367	393368	393369	393370	393371	393372	393373
393374	393375	393376	393377	393378	393379	393380	393381	393382	393383	393384	393385
393386	393387	393388	393389	393390	393391	393392	393393	393394	393395	393396	393397
393398	393399	393400	393401	393402	393403	393404	393405	393406	393407	393408	393409
393410	393411	393412	393413	393414	393415	393416	393417	393418	393419	393420	393421
393422	393423	393424	393425	393426	393427	393428	393429	393430	393431	393432	393433
393434	393435	393436	393437	393438	393439	393440	393441				

Zápisy ochranných známek bez změny ve vztahu ke zveřejněným přihláškám

- (111) **393314**
(220) 14.08.2019
(320) 14.08.2019
(442) 13.11.2019
(151) 31.08.2022
(730) **Ragan Jiří**, Holubí 1237/5, Praha 6, Suchdol, 16500, CZ
(740) Mgr. Lukáš Křeček, Na Pankráci 404/30a, Praha 4, Nusle, 14000
(210) O-557801
(591) Barevná
(510) (30) pekárenské výrobky, cukrovinky, čokoláda a zákusky; (32) nealkoholické nápoje; (33) alkoholické nápoje (s výjimkou piva).
(511) 30, 32, 33
(540)



(593) Obrazová

- (111) **393315**
(220) 20.11.2019
(320) 20.11.2019
(442) 13.05.2020
(151) 31.08.2022
(730) **Vencliček Bohumil Ing.**, J. A. Komenského 514/20, Most, 43401, CZ
(210) O-559975
(510) (32) piva, nealkoholické nápoje, sirupy, domácí limonády; (33) alkoholické nápoje, lihoviny, likéry, vína; (39) doprava a skladování - distribuce a skladování piva, lihovin, vína, sirupů; (40) zakázková výroba piva, nealkoholických nápojů, vína, lihovin a likérů; (43) stravování a podávání nápojů, dočasné ubytování, provozování pivnice, restaurace, hospody, podávání stravy a nápojů při večerech, rautech, hostinách, pohřbech.
(511) 32, 33, 39, 40, 43
(540)
(592) Slovní

Dycky Most!

- (111) **393316**
(220) 14.05.2020
(320) 14.05.2020
(442) 25.05.2022
(151) 31.08.2022
(730) **Asociace za práva občanů a podnikatelů, z. s.**, č. p. 18, Troskovice, 51263, CZ
(740) Mgr. Anna Koller, advokát, Senovážné náměstí 1464/6, Praha 1, Nové Město, 11000
(210) O-563850
(510) (35) obchodní analýzy, průzkum a informační služby v oblasti obchodu, obchodní poradenství a informace pro spotřebitele, pomoc v obchodní a podnikatelské činnosti, management a administrativní služby, reklamní, marketingové a propagační služby; (41) služby v oblasti vzdělávání, zábavy a sportu, vydavatelská činnost a zpravodajství; (42) počítačové služby, služby v oblasti informačních technologií.
(511) 35, 41, 42

(540)



(593) Obrazová

- (111) **393317**
(220) 28.01.2021
(320) 28.01.2021
(442) 05.05.2021
(151) 31.08.2022
(730) **Hladíková Zlata**, Vinohradská 32/91, Praha 2, Vinohrady, 12000, CZ
(740) ŠTAIDL LEŠKA ADVOKÁTI, JUDr. Jiří Štáidl, advokát, Apolinářská 445/6, Praha 2, Nové Město, 12800
(210) O-569365
(510) (9) zvukové, obrazové a zvukově obrazové záznamy v analogové nebo digitální podobě na datových nosičích nebo ke stažení na internetu nebo prostřednictvím jiné datové či komunikační sítě, nosiče zvukových, obrazových a zvukově obrazových záznamů a dat nahrané i nenahrané, optické disky, kompaktní disky, DVD, Blu-Ray disky, přístroje pro zachycení, vysílání, přenos, příjem a reprodukci zvuku a obrazu, elektrická zařízení a příslušenství na zpracování dat, audiovizuální přístroje a zařízení, přístroje pro záznam zvuku a obrazu, elektronická zařízení a příslušenství na zpracování dat, audiovizuální přístroje a zařízení, přístroje pro záznam zvuku a obrazu, elektronické publikace (s možností stažení), programové vybavení pro počítače, interaktivní databáze, elektronické databáze, multimediální aplikace, elektronické multimediální katalogy, elektronická periodika a knihy v elektronické podobě; (15) hudební nástroje, jejich součásti a příslušenství; (16) tiskoviny všeho druhu zařazené do třídy 16, zejména knihy, knihařské výrobky, časopisy, periodika, fotografie, plakáty, kalendáře, samolepky, propagační tiskoviny, potřeby pro rýsování a kreslení a potřeby pro umělce, papírové obaly; (21) sochy, figurky, plakety a medaile a umělecké předměty vyrobené z materiálů jako porcelán, terakota nebo sklo, zahrnuté v této třídě; (36) získávání finančních prostředků, finanční sponzorování, služby v oblasti dobročinných fondů, pořádání dobročinných akcí za účelem získání finančních prostředků; (40) kopírování zvukových a obrazových záznamů, tiskárenské služby, vyvolávání a zpracování fotografií a kinematografických filmů; (41) umělecká produkce, kulturní, společenská, zábavní a sportovní činnost, organizování a pořádání kulturních, společenských, zábavních nebo sportovních akcí, konzultační činnost v oblasti umění, kultury a zábavy, nakladatelská a vydavatelská činnost, filmová produkce a distribuce, televizní produkce, tvorba, výroba a šíření zvukových a zvukově-obrazových záznamů prostřednictvím záznamových médií všeho druhu, služby odborníků v audiovizuální oblasti při výrobě, distribuci a exploataci zvukových a zvukově-obrazových děl, elektronické publikování, agenturní činnost v oblasti umění, kultury, zábavy a sportu - činnost umělecké agentury, poskytování informací uměleckého, kulturního a zábavního charakteru, školicí a vzdělávací služby, zejména v oblasti umění, nahrávání nosičů zvukových nebo obrazově zvukových, pronájem a půjčování nahraných zvukových a zvukově obrazových záznamů, výroba a tvorba zvukových nebo zvukově obrazových děl, zprostředkování v oblasti kultury, výchovy, zábavy a sportu, výstavní činnost v oblasti kultury.
(511) 9, 15, 16, 21, 36, 40, 41

Blue Effect

(592) Slovní

- (111) **393318**
(220) 17.02.2021
(320) 17.02.2021

- (442) 25.05.2022
(151) 31.08.2022
(730) **VašeRozhodnutí s.r.o.**, Kodaňská 1516/77, Praha 10, Vršovice, 10100, CZ
(740) Mgr. Martin Doležal, advokátní kancelář, Mgr. Doležal Martin, Zájezd 70, Česká Skalice, 55203
(210) O-569857
(510) (41) zábava a sportovní činnost, výchova, vzdělávání, vedení workshopů a seminářů v oblasti rozvoje osobnosti, vedení workshopů (školení), organizování workshopů a seminářů.
(511) 41
(540)

REALITNÍ TÝDEN
#pondeli #utery #streda #ctvrttek #patek

(593) Obrazová

- (111) **393319**
(220) 14.04.2021
(320) 14.04.2021
(442) 25.05.2022
(151) 31.08.2022
(730) **EURONA s.r.o.**, Lhota za Červeným Kostelcem 261, Červený Kostelec, 54941, CZ
(740) Jindyne s.r.o., U Statku 77, Mnichovo Hradiště, Hněvousice, 29501
(210) O-571312
(510) (1) chemické přípravky pro filmy, fotografování a tisk, nezpracované plastické hmoty, lepidla pro průmysl, kultivační média, hnojiva a chemické látky pro použití v zemědělství, zahradnictví a lesnictví, čisticí prostředky pro výrobu a průmysl, chemické látky, chemické materiály a chemické přípravky a přírodní chemické prvky, soli pro průmyslové účely, umělé a syntetické pryskyřice v surovém stavu, škrob pro výrobu a průmysl, tmely, plniva a lepidla pro průmysl, chemické a organické sloučeniny pro použití při výrobě potravin a nápojů, filtrační materiály (chemické, minerální, rostlinné a další materiály v surovém stavu); (3) brousící přípravky, křečcovský vosk a ševcovská směla; (5) hygienické přípravky a výrobky; (35) reklamní a marketingové služby, propagační činnost, reklama, pomoc při řízení obchodní činnosti, obchodní administrativa, kancelářské práce, zásilkový prodej zboží výše uvedeného ve třídách 1, 3, 5 prostřednictvím katalogů, Internetu, telefonu a pošty, on-line inzerce a prezentace v počítačové síti Internet, obchodní využití sítě Internet v oblasti e-businessu s výše uvedenými výrobky ve třídách 1, 3, 5, zajišťování reklamních a/nebo propagačních a inzertních tiskovin včetně jejich rozšiřování, obchodní poradenská a konzultační činnost pro výše uvedené služby ve třídě 35.

(511) 1, 3, 5, 35

(540)

Black Grape

(592) Slovní

- (111) **393320**
(220) 26.05.2021
(320) 26.05.2021
(442) 25.05.2022
(151) 31.08.2022
(730) **Pokorný Jakub**, Zelená 495, Horoměřice, 25262, CZ
Hyka Lukáš, Hlavní 279, Dřísy, 27714, CZ
(210) O-572338
(510) (9) zvukové a obrazové nosiče spadající do třídy 9, gramofonové desky, audiokazety, kompaktní disky, CD – ROM, videokazety, DVD disky, audiovizuální díla v digitální podobě, filmy, hudební díla na nosičích nebo v elektronické podobě, CD disky, záznamy v elektronické podobě (nahraný obsah), elektronické nebo datové nebo informační nebo komunikační nebo výpočetní sítě spadající do třídy 9, multimediální aplikace, elektronické multimediální nebo elektronické informační katalogy, elektronické časopisy, elektronická periodika a knihy v elektronické podobě, informace na strojně čitelných nosičích, telefonní vyzváněcí tóny (ke stažení); (16) papír, výrobky z papíru, a to obaly, informační bulletin, brožurky, tiskoviny, tiskopisy, časopisy, periodika, knihy, časopisové přílohy z oblasti zábavy a hudby, hudebniny (tištěné noty), plakáty, nálepky, obtisky,

kalendáře, fotografie, lepenka a výrobky z těchto materiálů zařazené ve třídě 16, pohlednice, gratulace, obálky, samolepky, poznámkové bloky, desky na spisy, pořadače, omalovánky, aktivity books (knihy), balicí papír, obaly spadající do třídy 16, papírové pytlíky a sáčky, školní sešity, skicáky, tužky, pastelky, penály, papírové tašky, papírové kapesníky a ubrousky, vstupenky; (25) oděvy všeho druhu, zejména trička, mikiny, vesty, bundy, pláště a pláštěnky, pulovry, svetry, teplákové soupravy, pyžama, pokrývky hlavy, čelenky, šály a šátky, kšilty, obuv; (35) reklamní, propagační a informační činnost včetně reklamy v elektronických médiích, reklamy velkoplošné; (41) organizování, pořádání a provozování hudebních produkcí, pořizování zvukových a audiovizuálních nahrávek, pořádání kulturních a společenských akcí, vydavatelská činnost, fotografování, soutěžní a zábavní činnost, poskytování hudební produkce, poskytování informací v oboru hudby, zábavy a vzdělávání, psaní komentářů a článků o hudbě a zábavě, vzdělávání, školení, zábava, sportovní a kulturní činnost, filmová distribuce, pořádání večírku.

(511) 9, 16, 25, 35, 41

(540)

WHAT ABOUT US

(592) Slovní

- (111) **393321**
(220) 17.08.2021
(320) 17.08.2021
(442) 25.05.2022
(151) 31.08.2022
(730) **ART D - Grafický atelier Černý s.r.o.**, Kubelíkova 2510, Kladno, 27201, CZ
(210) O-574019
(591) Barevná
(510) (1) chemické výrobky pro fotografii, papíry fotografické, papír tiskový na fotografie (zcitlivělý); (9) paměťová média, databázový informační systém (software), přístroje pro zpracování informací, přístroje fotografické, počítače a s nimi spojený software, hardware, telekomunikační technika, audio a video technika a s nimi spojený hardware a software, nenahrané nosiče zvukových nebo zvukové obrazových záznamů; (16) fotografie, tiskoviny reklamní, papír reklamní, periodické a neperiodické tiskoviny včetně propagačních, reklamních a inzertních materiálů, papír, lepenka, kartonážní výrobky (obaly), novoročenky, kalendáře, plakáty, fotografie, pohlednice, reprodukce uměleckých a autorských děl, potřeby pro umělce, učební a školní potřeby a pomůcky, knihařské tkaniny, katalogy, knihy, monografie, umělecké publikace, knihařské výrobky a ostatní polygrafické výrobky zařazené ve třídě 16; (35) propagační činnost, automatizované zpracování dat a informací, služby reklamní agentury a s tím související zprostředkovatelské služby, reklamní, inzertní a propagační činnost, marketing, tvorba firemní image, reklama, mediální reklama, reklamní materiály - rozšiřování, reklamní, inzertní a propagační služby v oblasti přenosu obchodních informací, poradenská činnost v oblasti strategie firem, lidských zdrojů a informačních technologií, zajišťování reklamních kampaní ve všech oblastech obchodu i služeb, obchodní spolupráce v oblasti polygrafie, knihařské výroby a přenosu obchodních informací, zprostředkovatelské služby v oblasti obchodu s fotografiemi a polygrafickými výrobky, konzultační a poradenské služby v oblasti reklamy na zakázku a v oblasti výstavnictví k reklamním a obchodním účelům; (40) fotografické práce obsažené v této třídě, zprostředkovatelské služby v oblasti polygrafie, digitální tisk, tiskárna (služby), litografie (litografický tisk), polygrafická výroba a polygrafické služby v rámci této třídy, vývojové, konzultační a poradenské služby v oblasti polygrafie, zakázková výroba propagačních fotografií dle zadání a požadavků zákazníka; (41) půjčování audio a video záznamů, vydávání autorských a uměleckých děl šířených na veškerých paměťových médiích, vydávání dat a textů na strojově čitelných nosičích, redakční, vydavatelské a nakladatelské služby, tvorba autorských děl, výchova a vzdělávání, konzultační a poradenské služby v oblasti výstavnictví ke kulturním a vzdělávacím účelům, fotografování, překladatelské služby, služby v oblasti grafické úpravy pro jiné než reklamní účely v oblasti vydavatelství a nakladatelství, vývojové, konzultační a poradenské služby v oblasti přípravy knih a tiskovin k publikování; (42) služby grafického umění, vývojové, konzultační a poradenské služby v oblasti designu a grafiky, navrhování tiskovin.

(511) 1, 9, 16, 35, 40, 41, 42

(540)



(593) Obrazová

- (111) **393322**
(220) 13.01.2022
(320) 13.01.2022
(442) 25.05.2022
(151) 31.08.2022
(730) **Blue Style a.s.**, Jindřišská 873/27, Praha 1, Nové Město, 11000, CZ
(740) Mgr. Michal Hanzlík, Lomnického 1742/2a, Praha 4, Nusle, 14000
(210) O-576939
(591) Barevná
(510) (9) nosiče zvukových a zvukově obrazových záznamů, počítačové databáze; (16) cestovní a propagační brožury a knihy, časopisy, katalogy služeb cestovní kanceláře, cestovní manuály, prospekty, plakáty, letáky, pouzdra na doklady a pasy, reklamní tabule zařazené v této třídě; (25) oděvy, obuv, pokrývky hlavy; (28) hry, hračky, a výrobky určené ke hrám, zařízení na videohry, cvičební a sportovní potřeby, vánoční ozdoby; (35) reklama v oblasti cestovního ruchu, propagační činnost, reklama, zaslání reklamních a propagačních materiálů zákazníkům, vydávání reklamních, propagačních a inzertních textů, pomoc při řízení obchodní činnosti, poradenství v obchodní činnosti, obchodní administrativa, kancelářské práce, organizování výstav a veletrhů k obchodním a reklamním účelům; (36) obstarávání akreditivů a cestovních šeků, obstarávání a zprostředkování cestovního pojištění osob a zavazadel, obstarávání výměny platidel; (39) přeprava zahraničních návštěvníků i tuzemských zákazníků a jejich zavazadel, prodej a rezervace jízdenek, místenek a jiných cenin pro železniční, automobilové, letecké, lodní cesty v české republice i v zahraničí, prodej a rezervace lůžkových poukázek pro mezinárodní a místní přepravu, zprostředkování služeb cestovního ruchu, organizování i zprostředkování zájezdů a cest dopravními prostředky, zprostředkování přepravy turistů a jejich zavazadel, zprostředkování autobusové a automobilové dopravy, poskytování informací ohledně cest a autobusové, železniční, letecké a lodní dopravy, zprostředkování doprovázení turistů, organizování a zprostředkování výletů, zprostředkování turistických prohlídek, okružních plaveb, obstarávání ostatních služeb v oblasti dopravy v rámci této třídy souvisejících s cestováním, zprostředkování rekreačních pobytů v české republice i v zahraničí v oblasti přepravy turistů, poskytování pronájmu automobilů a autobusů, zprostředkování pronájmu autobusů, automobilů, lodí, zprostředkování víz, obstarávání poukázek (voucherů) na služby zařazené ve třídě 39, doprava, bálem a skladování zboží, rezervace, organizování zájezdů, organizování cesty, cestování (rezervace), poradenská činnost v oblasti cestovního ruchu; (41) informace o možnostech rekreace, informace o možnostech rozptýlení, informace o možnostech zábavy, vzdělávání, školení, zábava, sportovní a kulturní činnosti; (43) rezervace ubytování v hotelech, penzionech a jiných ubytovacích zařízeních v české republice i v zahraničí, dočasné ubytování, zajišťování rekreačních pobytů v české republice a v zahraničí v oblasti ubytování a stravování turistů, obstarávání ostatních služeb v oblasti ubytování a stravování souvisejících s cestováním, zajišťování rekreačních pobytů v oblasti ubytování a stravování turistů, hostinská činnost v rámci cestovní kanceláře, služby poskytující ubytování a stravování, zajišťování hotelových pobytů, pronájem apartmánů; (44) lékařské služby, lékařský screening, ošetřovatelské služby, služby v oblasti lékařské analýzy pro diagnostické a léčebné účely poskytované lékařskými laboratoři, zdravotní péče, zdravotnická střediska.
- (511) 9, 16, 25, 28, 35, 36, 39, 41, 43, 44

(540)



(593) Obrazová

- (111) **393323**
(220) 13.01.2022
(320) 13.01.2022
(442) 25.05.2022
(151) 31.08.2022
(730) **Blue Style a.s.**, Jindřišská 873/27, Praha 1, Nové Město, 11000, CZ
(740) Mgr. Michal Hanzlík, Lomnického 1742/2a, Praha 4, Nusle, 14000
(210) O-576940
(591) Barevná
(510) (9) nosiče zvukových a zvukově obrazových záznamů, počítačové databáze; (16) cestovní a propagační brožury a knihy, časopisy, katalogy služeb cestovní kanceláře, cestovní manuály, prospekty, plakáty, letáky, pouzdra na doklady a pasy, reklamní tabule zařazené v této třídě; (25) oděvy, obuv, pokrývky hlavy; (28) hry, hračky, a výrobky určené ke hrám, zařízení na videohry, cvičební a sportovní potřeby, vánoční ozdoby; (35) reklama v oblasti cestovního ruchu, propagační činnost, reklama, zaslání reklamních a propagačních materiálů zákazníkům, vydávání reklamních, propagačních a inzertních textů, pomoc při řízení obchodní činnosti, poradenství v obchodní činnosti, obchodní administrativa, kancelářské práce, organizování výstav a veletrhů k obchodním a reklamním účelům; (36) obstarávání akreditivů a cestovních šeků, obstarávání a zprostředkování cestovního pojištění osob a zavazadel, obstarávání výměny platidel; (39) přeprava zahraničních návštěvníků i tuzemských zákazníků a jejich zavazadel, prodej a rezervace jízdenek, místenek a jiných cenin pro železniční, automobilové, letecké, lodní cesty v české republice i v zahraničí, prodej a rezervace lůžkových poukázek pro mezinárodní a místní přepravu, zprostředkování služeb cestovního ruchu, organizování i zprostředkování zájezdů a cest dopravními prostředky, zprostředkování přepravy turistů a jejich zavazadel, zprostředkování autobusové a automobilové dopravy, poskytování informací ohledně cest a autobusové, železniční, letecké a lodní dopravy, zprostředkování doprovázení turistů, organizování a zprostředkování výletů, zprostředkování turistických prohlídek, okružních plaveb, obstarávání ostatních služeb v oblasti dopravy v rámci této třídy souvisejících s cestováním, zprostředkování rekreačních pobytů v české republice i v zahraničí v oblasti přepravy turistů, poskytování pronájmu automobilů a autobusů, zprostředkování pronájmu autobusů, automobilů, lodí, zprostředkování víz, obstarávání poukázek (voucherů) na služby zařazené ve třídě 39, doprava, bálem a skladování zboží, rezervace, organizování zájezdů, organizování cesty, cestování (rezervace), poradenská činnost v oblasti cestovního ruchu; (41) informace o možnostech rekreace, informace o možnostech rozptýlení, informace o možnostech zábavy, vzdělávání, školení, zábava, sportovní a kulturní činnosti; (43) rezervace ubytování v hotelech, penzionech a jiných ubytovacích zařízeních v české republice i v zahraničí, dočasné ubytování, zajišťování rekreačních pobytů v české republice a v zahraničí v oblasti ubytování a stravování turistů, obstarávání ostatních služeb v oblasti ubytování a stravování souvisejících s cestováním, zajišťování rekreačních pobytů v oblasti ubytování a stravování turistů, hostinská činnost v rámci cestovní kanceláře, služby poskytující ubytování a stravování, zajišťování hotelových pobytů, pronájem apartmánů; (44) lékařské služby, lékařský screening, ošetřovatelské služby, služby v oblasti lékařské analýzy pro diagnostické a léčebné účely poskytované lékařskými laboratoři, zdravotní péče, zdravotnická střediska.
- (511) 9, 16, 25, 28, 35, 36, 39, 41, 43, 44

(540)



(593) Obrazová

(111) **393324**
(220) 26.01.2022
(320) 26.01.2022
(442) 25.05.2022
(151) 31.08.2022
(730) **Štemberk Ondřej**, Preslova 652/19, Praha 5, Smíchov, 15000, CZ
(210) O-577200
(510) (9) počítačová grafika s možností stažení, stahovatelná grafika pro mobilní telefony, software, kódovací software, komunikační software, software videoher, kompilační software, dekódovací software, multimediální software, obslužný software, simulační software, senzorický software, mediální software, adaptivní software, software umělé inteligence, software umělé inteligence pro analýzy, software umělé inteligence pro sledování, software umělé inteligence a strojového učení, software umělé inteligence pro automobily bez řidiče, software umělé inteligence pro oblast zdravotní péče, software pro integraci umělé inteligence a strojového učení v oblasti dat velkého objemu, databáze, počítačové databáze, interaktivní databáze, elektronické databáze, mobilní aplikace, vzdělávací mobilní aplikace, software a aplikace pro mobilní zařízení, mobilní aplikace ke stažení pro správu dat, mobilní aplikace ke stažení pro přenos dat, mobilní aplikace ke stažení pro přenos informací, mobilní aplikace ke stažení pro správu informací, aplikace ke stažení pro použití s mobilními zařízeními, počítačový software pro mobilní aplikace umožňující interakci a rozhraní mezi vozidly a mobilními zařízeními, mobilní aplikace ke stažení pro použití s nositelnými počítačovými zařízeními, software ke stažení ve formě mobilní aplikace pro dodávání a objednávání jídel, software ke stažení ve formě mobilní aplikace pro dodávání a objednávání jídel z virtuálních kuchyní; (35) reklamní, marketingové a propagační služby, produktový marketing, přímý marketing, on-line reklamní a marketingové služby, marketingové prognózy, PPC reklama, bannerová reklama, plánování obchodní strategie, služby v oblasti obchodní strategie a plánování, konzultační a poradenské služby v oboru obchodní strategie, služby v oblasti strategie obchodních značek, poradenství v oblasti komunikační strategie při styku s veřejností, obchodní značky (umíst'ování), počítačové databáze (řízení -), reklamní služby poskytované prostřednictvím databáze, průzkum trhu prostřednictvím počítačové databáze, počítačové databáze (sbírání informací do -); (39) služby týkající se cestovních itinerářů; (42) navrhování, vytváření, hosting a/nebo správa webových stránek pro jiné subjekty, konzultace v oblasti navrhování webových stránek, údržba webových stránek, navrhování a vývoj webových stránek na internetu, programování webových stránek, programování webových stránek upravených na zakázku, služby v oblasti informačních technologií, informačně technologické služby v oblasti ochrany údajů, konzultační služby v oblasti informačních technologií, grafický design, průmyslový design, design a grafický design pro tvorbu webových stránek, design a grafický design pro tvorbu webových stránek na internetu, platformy pro grafický design ve formě softwaru jako služby (SaaS), software (tvorba -), vývoj softwaru počítačové databáze, navrhování softwaru počítačové databáze.

(511) 9, 35, 39, 42

(540)



(593) Obrazová

(111) **393325**
(220) 31.01.2022
(320) 31.01.2022
(442) 25.05.2022
(151) 31.08.2022
(730) **Familium, s.r.o.**, Boleslavská 2211, Černošice, 25228, CZ
(210) O-577306
(510) (16) knihy, vzpomínkové knihy, nebeletristické knihy, dárkové knihy, časopisy, noviny a jiná papírová média, obrázkové knihy, dětské knihy, publikace, papír a lepenka, tiskárenské výrobky, papírnické zboží a vzdělávací potřeby, papír na obaly na knihy, papírové obaly na knihy; (38) počítačová komunikace a přístup k internetu, online přenos informací, sdělování informací prostřednictvím počítače, přenos informací elektronickou poštou, přenos informací elektronickými prostředky, přenos informací přes počítačové sítě, služby šíření informací prostřednictvím internetu, přenos informací a obrazu pomocí počítačů, počítačové komunikační služby pro přenos informací, přenos zpráv a obrazových informací pomocí počítače, služby v oblasti elektronických informačních tabulí, poskytování přístupu k informacím přes internet, poskytování uživatelského přístupu ke globální počítačové síti a k on-line stránkám obsahujícím informace o široké škále témat, poskytování přístupu k obsahu, webovým stránkám a portálům, služby rozhlasového a televizního vysílání, telekomunikační služby.

(511) 16, 38

(540)

MAMINKO, VYPRÁVĚJ

(592) Slovní

(111) **393326**
(220) 10.02.2022
(320) 10.02.2022
(442) 25.05.2022
(151) 31.08.2022
(730) **LIR Holding s.r.o.**, Prokopova 148/15, Praha 3, Žižkov, 13000, CZ
SNS AGENCY s.r.o., Holečkova 907/47, Praha 5, Smíchov, 15000, CZ
(740) LIR Holding s.r.o., Prokopova 148/15, Praha 3, Žižkov, 13000
(210) O-577471
(510) (25) oděvy; (41) organizace představení, organizace koncertů, organizace seminářů, organizace živých představení, organizace tanečních akcí, organizace sportovních soutěží, organizace kulturních představení, organizace zábavních aktivit, organizace sportovních akcí, zábava, hudební zábava, pobavení, plánování večírků [zábava], předprodej vstupenek (zábava), zábava formou koncertů, organizování festivalů, pořádání festivalů pro zábavní účely, služby v oblasti hudebních festivalů, pořádání festivalů pro kulturní účely.

(511) 25, 41

(540)

**FRONTLINE
FESTIVAL**

(593) Obrazová

(111) **393327**

(220) 15.02.2022

(320) 15.02.2022

(442) 25.05.2022

(151) 31.08.2022

(730) **Hemann s.r.o.**, Okružní 1495, Frýdlant nad Ostravicí, Frýdlant, 73911, CZ

(740) Silesia Patent, s.r.o., Soukromá 261, Václavovice, 73934

(210) O-577566

(510) (3) parfumerie, kosmetika, přípravky pro osobní hygienu, přípravky pro péči o vlasy, šampony, vlasové vody, přípravky pro péči o pleť, krémy, emulze, mléka, gely, pleťové vody a tonika, přípravky na mytí a do koupele, mýdla, pěny, gely, oleje, soli, přípravky pro péči o zuby dutinu ústní, zubní pasty, ústní vody, přípravky dezodorační, toaletní, přípravky k masáží, přípravky osvěžující a vonné, vata, éterické oleje, masážní a masírovací gely pro odstranění svalové a kloubní bolesti a únavy a na zlepšení kondice, nikoliv pro léčebné účely, adstringentní přípravky pro kosmetické účely, desinfekční mýdla; (5) výrobky a přípravky chemické, farmaceutické, veterinární, hygienické, dezinfekční, antiseptické, antibakteriální a antiparazitní v rámci této třídy pro léčebné účely, potravinové doplňky, zejména dietetické, farmaceutické a výživové potraviny a posilující potraviny, včetně nápojů, pro léčebné účely, jako jsou proteinové, vitamínové, multivitaminové, izotonické nápoje, též obohacené adaptogeny, minerální vody (včetně stopových prvků), dietetické a výživové nápoje, dietní a nutriční přípravky k léčebným účelům, proteinové, vitamínové, multivitaminové, energetické, iontové, minerální (včetně stopových prvků) a výživové preparáty pro léčebné účely, povzbuzující nápoje s léčebnými účinky, posilující přípravky (tonika), léčivé bylinné čaje, léčivé byliny, cukrovinky nebo pastilky nebo tabletky nebo tobolky nebo kapsle nebo žvýkačky s léčivými přísadami, dietetické látky upravené pro lékařské účely, výživa pro kojence, doplňky výživové pro lékařské účely, bílkovinné přípravky nebo potrava pro lékařské účely, balzámy a krémy a masti pro lékařské účely, léčivé oleje, oleje pro lékařské účely, tuky pro lékařské účely, léčivé soli, tinktury, tonika a bylinné koncentráty pro lékařské účely, přípravky z bylinných koncentrátů, vitamínová a minerální výživa ve formě koncentrátů, proteinové koncentráty jako výživné přísady k potravinám upravené pro léčebné účely, bylinné extrakty (tinktury) s léčebným účinkem, léčivé bylinné sirupy, léčivé bylinné kapky, masti a silice, přírodní léčivé výtažky, posilující a antibakteriální přípravky-tonika, drogy pro léčebné účely, farmaceutické přípravky pro péči o pokožku, medicínální sirupy a emulze, výtažky z bylin a kombinované přípravky vitamínů, minerálů, stopových prvků a bylinných výtažků, výrobky a přípravky na bázi hub pro léčebné účely, výrobky pro prevenci nebo utišení bolesti, výrobky ze zředěných vod pro léčebné účely, výživné nebo dietetické přípravky pro léčebné účely pro denní doplnění stravy (včetně fitness přípravků) jako instantní strava nebo samostatná (vlastní) směs, která se skládá hlavně z mléka v prášku nebo ze živočišných nebo zeleninových proteinů, také s přísadami vitamínů nebo minerálů nebo stopových prvků nebo cukru, potravinové výrobky jako potravinové doplňky neléčebné pro posílení imunity organismu a zlepšení zdraví v tuhém i tekutém stavu ve formě práškových směsí, kapek, sirupů, gelů, past, tablet, šumivých tablet, pastilek, dražé, tobolek, kapslí, bonbónů, želé, prášků, vše výše uvedené pro neléčebné účely, vitamínové preparáty pro tělovou kosmetiku a pro zetištění, tinktury; (30) čaj, čajové směsi, sušené byliny, čajové kapsle, čajové tinktury, čajové výtažky, bylinkové čaje (neléčivé), bylinné přípravky na výrobu nápojů, bylinné příchutě ke

zhotovování nápojů, med, přírodní sladidla, konzervované byliny, sirupy a melasa, bylinné koncentráty na výrobu nápojů, nealkoholické nápoje na bázi čaje; (32) nealkoholické nápoje, minerální a šumivé nápoje, širokospektrální regenerační nápoje, izotonické nápoje, nemedicínální nápoje proti stárnutí, nápoje s účinky neotropickými, v této třídě obsažené, nápoje s účinky antioxidantními, nápoje k omezení vlivu stresu a/nebo ke zlepšení nálady, nenávykové nápoje pro stimulaci a regeneraci organismu a/nebo ke zvýšení jeho výkonnosti (nikoli pro léčebné účely), nápoje pro zkrášlení vlasů, nehtů a pokožky, koncentráty k výrobě nápojů fortifikované stopovými prvky, přírodními nebo minerálními extrakty (nikoli pro léčebné účely), přípravky nebo příchutě na výrobu nápojů, koncentráty a sirupy k výrobě nápojů, ovocné nebo zeleninové šťávy a džusy a sirupy, nealkoholické nápoje obohacené vitamíny nebo minerály, iontové a energetické nápoje nealkoholické, proteinové nealkoholické nápoje, želatinové nápoje, tablety a prášky na přípravu šumivých nealkoholických nápojů, ovocné nebo zeleninové nealkoholické nápoje, minerální vody, pramenité vody, sodová voda, voda, šumivé nealkoholické nápoje, míchané nápoje nealkoholické, aperitivy nealkoholické, nealkoholické nápoje na bázi vody, které obsahují čajové výtažky, nealkoholické nápoje s čajovou příchutí, sirupy a jiné přípravky k zhotovování nápojů, ovocné sirupy, sirupy do nápojů; (33) alkoholické nápoje všeho druhu, zejména likéry, destiláty, lihoviny, všechny druhy vína, vína odrůdová a známková, ovocná, přírodní a bylinná, alkoholické výtažky, extrakty a esence z ovoce a hroznů v rámci této třídy, mošty s alkoholem, alkoholické koktejly a aperitivy, alkoholické nápoje obsahující ovoce, koncentráty k přípravě alkoholických nápojů a alkoholové esence do lihovin; (35) maloobchodní a velkoobchodní služby, zprostředkování interaktivního obchodu prostřednictvím internetu (online-shop), prodej produktů inzerovaných v reklamě, to vše s uvedenými výrobky: neléčivé kosmetické a toaletní přípravky, neléčivé přípravky pro ústní hygienu, parfumerie výrobky, éterické oleje, bělicí přípravky a další prací prostředky, přípravky na čištění, leštění, drhnutí a broušení, svíčky a knoty na svícení, farmaceutické, léčebné a veterinární přípravky, hygienické přípravky pro zdravotnické účely, dietetické potraviny a přípravky upravené pro léčebné či veterinární účely, potraviny pro kojence a batolata, potravinové doplňky pro lidskou spotřebu a zvířata, náplasti, obzavové materiály a krytí, materiály pro plombování zubů, dentální vosky, dezinfekční přípravky, přípravky na hubení škůdců, fungicidy, herbicidy, konzervované, mražené, sušené a vařené ovoce a zelenina, želé, džemy, kompoty, vejce, mléko, sýry, máslo, jogurty a jiné mléčné výrobky, potravinářské oleje a tuky, káva, čaj, kakao a náhražky kávy, rýže, těstoviny a nudle, tapioka a ságo, mouka a přípravky vyrobené z obilnin, chléb, pečivo a cukrovinky, čokoláda, zmrzlina, sorbety a jiné produkty určené ke konzumaci v mraženém stavu, cukr, med, melasa, droždí, kypřící prášek do pečiva, sůl, koření přísady, koření, konzervované byliny, ocet, omáčky a jiná ochucovadla, sirupy, marmelády a džemy, surové a nezpracované zemědělské, akvokulturní, zahradnické a lesní produkty, zrna a semena surová nebo nezpracovaná, čerstvé ovoce a zelenina, čerstvé bylinky, rostliny a květiny, cibule a hlízy, sazenice a semena pro pěstování rostlin, živá zvířata, krmiva a nápoje pro zvířata, slad, nealkoholické nápoje, minerální a syčené vody, ovocné nápoje a ovocné šťávy, sirupy a jiné přípravky pro přípravu nealkoholických nápojů, alkoholické nápoje (s výjimkou piv), alkoholové přípravky pro přípravu nápojů, reklama, propagace, inzerce, rozesílání propagačního materiálu, výstavy k reklamním a obchodním účelům, aktualizování reklamních materiálů, reklama on-line v počítačové síti, on-line inzerce, rozšiřování reklamních materiálů zákazníkům (letáky, prospekty, tisky, vzorky), zaslání reklamních materiálů zákazníkům, vydávání, zveřejňování, oznámení, vyhlášení, publikování reklamních textů, export a import; (40) zpracování bylin, zakázková výroba čajů a čajových směsí, zpracování čajů a čajových směsí, zakázková výroba tinktur a extraktů, příprava tinktur a extraktů pro další zpracování, zakázková výroba nealkoholických a alkoholických nápojů, zakázková výroba přípravků alkoholických a nealkoholických nápojů, odborné informace o zpracování materiálů; (42) poradenství o ochraně životního prostředí, vývoj a výzkum nových výrobků v rámci uvedené oblasti, výzkum v oblasti kosmetiky, obstaravatelská a zprostředkovatelská činnost v oblasti poskytování služeb uvedených výše v této třídě, vědecký a klinický výzkum a vývoj v oblasti chemie, farmacie, kosmetiky, výživy, rekondice, péče o zdraví; (44) poradenství odborné v oblasti výroby kosmetiky a farmaceutických výrobků, doplňků stravy.

(511) 3, 5, 30, 32, 33, 35, 40, 42, 44

(540)

hemann

(592) Slovní

(111) **393328**

(220) 16.02.2022

(320) 16.02.2022

(442) 25.05.2022

(151) 31.08.2022

(730) **Maurerová Iveta Bc.**, náměstí Svobody 179/1, Znojmo, 66902, CZ

(210) O-577612

(510) (35) reklamní a propagační činnost prostřednictvím médií, prostřednictvím telefonní, datové nebo informační sítě a reklamy velkoplošné, distribuce zboží k reklamním účelům, inzertní činnost, zprostředkovatelská činnost v oblasti obchodu s výrobky uvedenými ve třídách 16 a 25, a to s propagačními a vzdělávacími materiály, oděvy a obuví, zprostředkování výstupů mediálního průmyslu - zprostředkování reklamy, inzerce, propagace, automatizované zpracování dat, obchodní administrativní marketing; (36) sponzoring, shromažďování a poskytování finančních prostředků na dobročinné účely a sponzorování zejména v oblasti kultury, vzdělávání, ochrany životního prostředí, sportovních, společenských a jiných charitativních činností a v oblasti podpory výchovy vzdělávání mládeže a ochrany dětí, podpory projektů pro znevýhodněné skupiny občanů a podpory projektů obsahujících prvky veřejné prospěšnosti a dobrovolnictví, poskytování finanční pomoci, financování projektů všeho druhu, poskytování grantů; (41) nakladatelská a vydavatelská činnost, a to vydávání periodických a neperiodických tiskovin, knižních publikací, plošných výtvarných prvků a pomůcek pro výchovu a vzdělávání a jejich šíření, vzdělávání a rekvalifikace, lektorská činnost, konzultační a publikační činnost v oblasti vzdělávání, pořádání vzdělávacích, kulturních, sportovních, společenských a jiných zábavních akcí, pořádání benefičních akcí, organizování a vedení kongresů, konferencí, seminářů a kolokvií, pořádání uměleckých plenérů, pořádání výstav nekomerčního charakteru, fotografické a filmářské práce, zpravodajství a reportáže spadající do této třídy, fotoreportáže, filmové reportáže, nadační činnost v rámci této třídy zaměřená na vzdělávání a kulturu.

(511) 35, 36, 41

(540)



(593) Obrazová

(111) **393329**

(220) 17.02.2022

(320) 17.02.2022

(442) 25.05.2022

(151) 31.08.2022

(730) **AllCaps s.r.o.**, Vodičkova 704/36, Praha 1, Nové Město, 11000, CZ

(210) O-577662

(510) (9) počítačový software, software, nahraný obsah (počítačové programy, data a informace), zařízení v oblasti informačních technologií a audiovizuální zařízení; (16) druhy tiskařského písma, vzory písma, šablony, tištěné publikace, tiskařská písmena, písmena a číslice vyrobené z papíru, papír a lepenka, umělecké předměty a figuríny z papíru a lepenky a architektonické modely, nosiče a dekorativní materiály a materiály pro umělce, papírnické zboží a učební pomůcky (s výjimkou přístrojů), tiskárenské výrobky, papírnické zboží a vzdělávací potřeby; (25) oděvy,

pokrývky hlavy, čepice (pokrývky hlavy), trička, mikiny, mikiny s kapucí; (42) navrhování typů písma, konzultační, poradenské a informační služby v oblasti informačních technologií, navrhování počítačového softwaru, vývoj počítačového softwaru, navrhování počítačového softwaru na zakázku, konzultace v oblasti navrhování softwaru, služby průmyslového návrháře a inženýra, vytváření softwaru.

(511) 9, 16, 25, 42

(540)

AllCaps

(592) Slovní

(111) **393330**

(220) 19.02.2022

(320) 19.02.2022

(442) 25.05.2022

(151) 31.08.2022

(730) **Donatus Wine s.r.o.**, č. p. 107, Božice, 67164, CZ

(210) O-577692

(510) (16) blahopřání, brožury, brožurky, desky na dokumenty, fotografie, fotografie [tištěné], grafické tisky, katalogy, papírové krabice, lepenkové krabice, dárkové krabice, skládací kartonové krabice, skládací lepenkové krabice, lepenkové dárkové krabice, lepenkové obalové krabice, krabice z vlnité lepenky, letáky, tištěné letáky, kartonové obaly, obaly [papírnické zboží], obálky, obaly na lahve z lepenky nebo papíru, obtisky, papírové bannery, papírové ubrusy, papírové vlajky a vlaječky, plakáty, poutače z papíru nebo lepenky, prospekty, informační prospekty, tabule reklamní z papíru nebo lepenky, tiskoviny, visačky na lahve, z papíru nebo lepenky; (33) alkoholické nápoje (s výjimkou piva), alkoholické nápoje z ovoce, aperitivy, matolínové víno, vína, tichá vína, přírodní šumivá vína; (35) marketing, obchodní zprostředkovatelské služby, pořádání výstav pro obchodní či reklamní účely, propagace, předvádění zboží, psaní reklamních textů, reklama, subdodavatelské služby [pomoc v obchodní činnosti], šíření reklamních materiálů, šíření vzorků, zásobovací služby pro jiné osoby [nákup zboží a služeb pro jiné podniky]; (43) hotely, ubytovny a penziony, prázdninové a turistické ubytování, dočasný pronájem pokojů.

(511) 16, 33, 35, 43

(540)

DONATUS

(592) Slovní

(111) **393331**

(220) 19.02.2022

(320) 19.02.2022

(442) 25.05.2022

(151) 31.08.2022

(730) **Donatus Wine s.r.o.**, č. p. 107, Božice, 67164, CZ

(210) O-577693

(591) Barevná

(510) (16) blahopřání, brožury, brožurky, desky na dokumenty, fotografie, grafické tisky, katalogy, krabice z lepenky nebo papíru, letáky, tištěné letáky, obaly [papírnické zboží], obálky, obaly na lahve z lepenky nebo papíru, obtisky, papírové bannery, papírové ubrusy, papírové vlajky, plakáty, poutače z papíru nebo lepenky, prospekty, tabule reklamní z papíru nebo lepenky, tiskoviny, visačky na lahve, z papíru nebo lepenky; (33) alkoholické nápoje obsahující ovoce, alkoholické nápoje s výjimkou piva, aperitivy, aperitivy na bázi vína, digestiva [likéry a lihoviny], matolínové víno, vína, tichá vína, přírodní šumivá vína; (35) marketing, obchodní zprostředkovatelské služby, pořádání výstav pro obchodní či reklamní účely, propagace, předvádění zboží, psaní reklamních textů, reklama, subdodavatelské služby [pomoc v obchodní činnosti], šíření reklamních materiálů, šíření vzorků, zásobovací služby pro jiné osoby [nákup zboží a služeb pro jiné podniky]; (43) hotely, ubytovny a penziony, prázdninové a turistické ubytování, dočasný pronájem pokojů, pronájem přechodného ubytování.

(511) 16, 33, 35, 43

(540)



(593) Obrazová

(111) **393332**

(220) 21.02.2022

(320) 21.02.2022

(442) 25.05.2022

(151) 31.08.2022

(730) **Silesia Reality Group s.r.o.**, V Aleji 759/24, Karviná, Ráj, 73401, CZ

(210) O-577706

(591) Barevná

(510) (32) nealkoholické nápoje, energetické nápoje.

(511) 32

(540)

mléka, kokosové mléko, nápoje na bázi kokosového mléka, arašídové mléko, nápoje na bázi arašídového mléka, rýžové mléko, rýžové mléko jako náhražka mléka, sójové mléko, náhražky jogurtu, náhražky jogurtových nápojů, náhražky podmásli, náhražky zakysané smetany, náhražky smetany, smetana na bázi zeleniny, náhražky másla, náhražky margarínu, náhražky sýrů, rostlinné prášky, práškové kokosové mléko, kompoty, ovocné a zeleninové pomazánky, zpracované ovoce, ovocné přesnídávky, ovocné lupinky, přesnídávky na bázi ovoce, ovocné šťávy na vaření, zeleninové šťávy na vaření, koncentráty zeleninových šťáv pro potraviny, polévkové prášky; (30) káva, čaj, kakao a jejich náhražky, rýže, tapioka a ságo, mouka a přípravky vyrobené z obilnin, chléb, pečivo a cukrovinky, zmrzlina, cukr, med, melasa, prášek do pečiva, sůl, hořčice, ocet, omáčky (ochucovadla), koření, led, zmrzlina bez mléka, pudink, vaječný krém, ovocné coulis, sýrová omáčka, cereální přesnídávky, cereální tyčinky s vysokým obsahem bílkovin, čokoládové tyčinky s vysokým obsahem bílkovin, mražený jogurt (cukrářské zmrzliny), mražený jogurt bez mléka, sorbety (zmrzliny), zpracované obilí, škroby a výrobky z nich vyrobené, přípravky na pečení a droždí, dresinky (omáčky), omáčky na vaření, hotové potraviny ve formě omáček, cukry, přírodní sladidla, sladké polevy a náplně, včelí produkty, soli, dochucovadla, ochucovadla a koření, ovesné vločky, ovesná kaše, hotová jídla a přesnídávky obsahující jakýkoliv z výše zmíněných výrobků; (32) přípravky pro výrobu nápojů, sirupy a jiné přípravky pro výrobu nápojů, nealkoholické nápoje, nápoje na bázi ovsu, ovocné nápoje a ovocné šťávy, nápoje na bázi ořechů a sóji, nápoje na bázi zeleniny, nápoje na bázi kokosu, sorbety (nápoje), energetické nápoje, smoothies (nealkoholické ovocné koktejly), minerální a sycené vody a jiné nealkoholické nápoje, sportovní nápoje obohacené o bílkoviny.

(511) 29, 30, 32

(540)

ODDLYGOOD

(592) Slovní

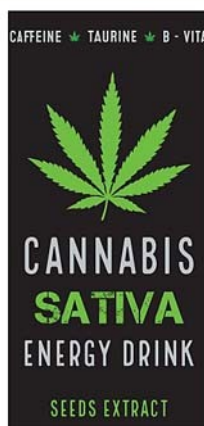

(593) Obrazová

(111) **393333**

(220) 25.02.2022

(320) 25.02.2022

(442) 25.05.2022

(151) 31.08.2022

(730) **Oddlygood Global Ltd.**, Meijeritie 6, 00370 Helsinky, FI

(740) **HAVEL & PARTNERS s.r.o.**, advokátní kancelář, Mgr. Ivan Rámeš, advokát, Na Florenci 2116/15, Praha 1, Nové Město, 11000

(210) O-577843

(510) (29) konzervované, mražené, sušené a vařené ovoce a zelenina, želé, džemy, kompoty, mléko a mléčné produkty včetně jogurtu, tvarohu, smetany, zakysané smetany, šlehačky, mléčných nápojů, nápojů na bázi mléka obsahující převážně mléko, kysaného mléka, mléčných pudinků, mléčných koktejlů, proteinového mléka, ochuceného mléka, nápojů obsahujících laktobacily, kefiru a kumysu, syrovátka, cottage cheese, sýr, sýrové produkty, práškové mléko, sušená syrovátka a syrovátka v prášku, jedlé oleje a tuky, máslo, margarín, polévky, mléčné a smetanové dipy, mléčné a smetanové omáčky, náhražky mléka, náhražky mléčných výrobků, ovesné mléko (náhražka mléka), mandlové mléko, nápoje na bázi mandlového

(111) **393334**

(220) 02.03.2022

(320) 02.03.2022

(442) 18.05.2022

(151) 31.08.2022

(730) **SPAR Österreichische Warenhandels-Aktiengesellschaft**, Europastrasse 3, 5015, Salzburg, AT

(210) O-577912

(591) Barevná

(510) (35) aranžování výkladů, služby styku s veřejností, reklamní, inzertní a propagační činnost, marketing, reklamní, inzertní a propagační činnost prostřednictvím jakéhokoliv média, prostřednictvím telefonní sítě nebo datové sítě nebo informační sítě nebo elektronické sítě nebo komunikační sítě nebo počítačové sítě, poskytování informací komerčního nebo reklamního charakteru, multimediálních informací komerčního charakteru, komerční využití internetu v oblastech komerčních internetových médií a vyhledávacích služeb, on-line inzerce, pronájem komerčních informačních míst v rámci této třídy, poskytování bonusových systémů, a to poskytování slev a odměn zákazníkům (obchodní služby), pronájem reklamních ploch, průzkum trhu, vydávání reklamních, propagačních a inzertních textů, pořádání spotřebitelských soutěží; (41) pořádání loterií, služby v oblasti kultury, vzdělávání, zábavy a sportu, divadelní představení, zprostředkování kulturních a uměleckých akcí, setkání, výstav ke kulturním a vzdělávacím účelům, soutěží, přednášek, sportovních akcí, hry a soutěže prezentované ve všech médiích s otáčením kola ve skutečnosti i imaginárně s možností výhry, ediční činnost, publikační činnost, včetně nahrávání nosičů zvukových nebo obrazově zvukových.

(511) 35, 41

(540)



(593) Obrazová

(111) **393335**

(220) 04.03.2022

(320) 04.03.2022

(442) 25.05.2022

(151) 31.08.2022

(730) **Colour Production, spol. s r.o.**, Sokola Tůmy 743/16, Ostrava, Mariánské Hory, 70900, CZ

(740) Jansa, Mokřý, Otevřel & partneři s.r.o., advokátní kancelář, Mgr. et Mgr. Petr Mališ, advokát, Sokola Tůmy 743/16, Ostrava, Mariánské Hory, 70900

(210) O-577968

(510) (16) propagační výrobky z papíru a lepenky, tištěné informační a propagační materiály, brožury, časopisy, letáky, obalové materiály a kancelářské potřeby v rámci této třídy; (21) papírové kelímky; (25) oděvy, zejména trika, košile, mikiny, pokrývky hlavy, zejména kšiltovky, šátky, klobouky; (35) reklamní a propagační činnost v rámci této třídy, reklamní a marketingové služby pro třetí osoby, distribuce a zveřejňování reklamních materiálů; (41) pořádání kulturních a vzdělávacích akcí, festivaly, konference, koncerty, organizování živých vystoupení, prodej a předprodej vstupenek, filmová a hudební produkce; (43) poskytování cateringu, poskytování jídel a nápojů, provoz stánků s občerstvením, provoz kempů, poskytování a rezervace dočasného ubytování.

(511) 16, 21, 25, 35, 41, 43

(540)

Art&Life

(592) Slovní

(111) **393336**

(220) 07.03.2022

(320) 07.03.2022

(442) 25.05.2022

(151) 31.08.2022

(730) **Fellinghauerová Barbora**, Jiráskova 213, Zlív, 37344, CZ

(210) O-578016

(591) Barevná

(510) (25) sportovní oblečení, společenské oblečení (obleky), taneční oblečení, neformální oblečení; (40) šití, zakázkové krejčovství, dámské krejčovství, pánské krejčovství, krejčovství (výroba na zakázku)

(511) 25, 40

(540)



(593) Obrazová

(111) **393337**

(220) 14.10.2021

(320) 23.04.2021

(442) 25.05.2022

(151) 31.08.2022

(730) **Tesco Stores Limited**, Tesco House, Shire Park, Kestrel Way, Welwyn Garden City, AL7 1GA, GB

(740) Všetečka Zelený Švorčík Kalenský a partneři, advokátní a patentová kancelář, JUDr. Michal Havlík, Hálkova 1406/2, Praha 2, Nové Město, 12000

(210) O-578116

(510) (33) víno, vína se sníženým obsahem alkoholu, alkoholizované víno, svařené vína, portské, portská vína, sherry, šumivá vína.

(511) 33

(540)

LATERAL

(592) Slovní

(111) **393338**

(220) 14.03.2022

(320) 14.03.2022

(442) 25.05.2022

(151) 31.08.2022

(730) **Frydl servis s.r.o.**, Osadní 869/32, Praha 7, Holešovice, 17000, CZ

(740) Mgr. Jan Pacovský, LL.M., Mgr. Jan Pacovský LL.M., Čelakovského sady 433/10, Praha 2, Vinohrady, 12000

(210) O-578117

(591) Barevná

(510) (37) klempířství a instalatérství, pronájem instalatérských zařízení, pronájem instalatérského vybavení, instalatérství a instalace plynu a vody, poradenské služby vztahující se k instalatérství, poradenské služby vztahující se k instalatérské údržbě, podzemní stavební práce vztahující se k instalatérství, poradenské služby vztahující se k instalatérským opravám, instalatérské služby, údržba a opravy - vše v oblasti klempířství a instalatérství.

(511) 37

(540)



(593) Obrazová

(111) **393339**

(220) 21.03.2022

(320) 13.10.2021

(442) 25.05.2022

(151) 31.08.2022

(730) **GENERAL MOTORS LLC**, 300 Renaissance Center, Detroit 48265-3000, MI, US

(740) JUDr. Jiří Čermák, advokát, Klimentská 1216/46, Praha 1, Nové Město, 11000

(210) O-578226

(510) (12) motorová vozidla, jmenovitě automobily.

(511) 12

(540)

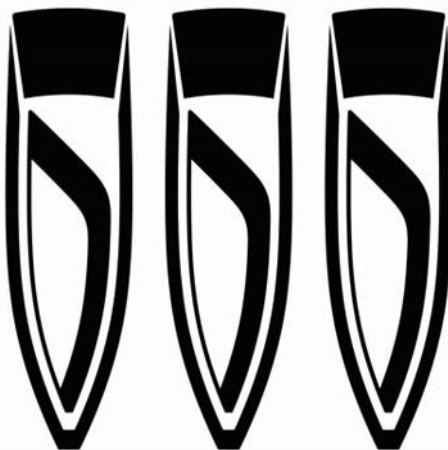

(593) Obrazová

(111) **393340**

(220) 21.03.2022

(320) 21.03.2022

(442) 25.05.2022

(151) 31.08.2022

(730) **Dubový skřítek, s.r.o.**, Korunní 2569/108, Praha 10, Vinohrady, 10100, CZ

(740) Mgr. PETR ŽIŽKA, LL.M., advokátní kancelář, Mgr. Petr Žížka LL.M., Sedláčkova 209/16, Plzeň, Vnitřní Město, 30100

(210) O-578234

(591) Barevná

(510) (3) kosmetické přípravky, parfumerie, přípravky pro osobní hygienu, kosmetika, pleťová kosmetika, neléčivá kosmetika, podkladová kosmetika,

vlasová kosmetika, tonika (kosmetika), zkrášlující kosmetika, dekorativní kosmetika, funkční kosmetika, přírodní kosmetika, organická kosmetika, korektory [kosmetika], barevná kosmetika, samoopalovací přípravky (kosmetika), hydratační přípravky (kosmetika), bylinné výtažky pro kosmetické účely, mýdla, karbolová mýdla, tekutá mýdla, neléčivá mýdla, koupelová mýdla, parfémovaná mýdla, dezodorizační mýdla, deodorizační mýdla, suchá mýdla, toaletní mýdla, granulovaná mýdla, krémová mýdla, kosmetická mýdla, kostky mýdla; (4) svíčky, stolní svíčky, parfémované svíčky, vonné svíčky, čajové svíčky, lojové svíčky, dortové svíčky, plovoucí svíčky, tenké svíčky, votivní svíčky; (14) sváteční dekorace [figurky] z drahých kovů, jiné než ozdoby na stromky, háčkové dekorace; (28) hračky, hry a žertovné předměty, hračky-figurky, dětské hračky, vzdělávací hračky, látkové hračky, plyšové hračky, hračky zvířata, vycpané hračky, ohebné hračky, antistresové hračky, figury lidí (hračky), víceúčelové hračky pro děti, sady na šití (hračky), hračky pro rozvoj dětí, hračky do dětských postýlek, oděvy pro figurky (hračky), háčkové hračky; (35) maloobchod a velkoobchod s výše uvedenými výrobky ve tř. 3, 4, 14 a 28, maloobchodní prodej tkanin, maloobchodní prodej šperků, maloobchodní prodej výživových doplňků, maloobchodní služby v oblasti potravin, on-line maloobchodní služby zaměřené na hračky, on-line maloobchodní služby týkající se kosmetiky, maloobchodní služby v oblasti oděvních doplňků, maloobchodní služby v oblasti módních doplňků, maloobchodní služby v oblasti vonných přípravků, maloobchodní prodej oděvů, on-line maloobchodní služby zaměřené na oděvy

(511) 3, 4, 14, 28, 35

(540)



(593) Obrazová

(111) **393341**

(220) 21.03.2022

(320) 21.03.2022

(442) 25.05.2022

(151) 31.08.2022

(730) **ZEN-For.IT s.r.o.**, Lidická 700/19, Brno, Veveří, 60200, CZ

(740) Mgr. PETR ŽIŽKA, LL.M., advokátní kancelář, Mgr. Petr Žížka LL.M., Sedláčkova 209/16, Plzeň, Vnitřní Město, 30100

(210) O-578236

(591) Barevná

(510) (9) software, počítačový software, nahraný obsah (počítačové programy, data a informace), počítačový software (programy), počítačový software (nahraný), interaktivní počítačový software, software pro telekomunikace, aplikační software, integrovaný software, interaktivní software, počítačový aplikační software, software pro spolupráci, software počítačových spoičů obrazovky, software pro počítačovou 3D grafiku; (35) velkoobchodní služby v souvislosti s počítačovým softwarem, maloobchod a velkoobchod s výše uvedenými výrobky ve tř. 9; (42) software (tvorba -), webhostingové služby a software jako služba a pronájem softwaru, vývoj softwaru, programování a implementace softwaru, služby vědeckého počítačového programování, služby v oblasti počítačového programování, inženýrské služby v oblasti počítačového programování, vývoj softwaru ovladačů, navrhování a vývoj počítačového softwaru, návrh, vývoj a implementace softwaru, navrhování a vývoj počítačového hardwaru, navrhování a vývoj počítačového hardwaru pro zpracovatelský průmysl, navrhování a vývoj softwaru ovladačů, poradenství v oblasti navrhování a vývoje počítačového

hardwaru, poradenství v oblasti automatizace v kancelářích a na (540)
pracovištích, inženýrské služby vztahující se k robotice.
(511) 9, 35, 42
(540)



(593) Obrazová

(111) **393342**
(220) 21.03.2022
(320) 21.03.2022
(442) 25.05.2022
(151) 31.08.2022
(730) **IAG s.r.o.**, Podkovářská 933/3, Praha 9, Vysočany, 19000, CZ
(740) Advokátní kancelář - Mgr. Petr Žížka, LL.M., Mgr. Petr Žížka LL.M., Sedláčkova 209/16, Plzeň, Vnitřní Město, 30100
(210) O-578238
(591) Barevná
(510) (12) automobily a jejich konstrukční díly, části a příslušenství dopravních prostředků, části a příslušenství pozemních vozidel, konstrukční díly pro motocykly, díly na úpravu automobilové karoserie prodávané v sadách, adhezivní gumové záplaty na opravy duší, aerodynamické příslušenství pro karoserie vozidel, airbagy do vozidel, alarmy pro automobily, automatické převodovky pro motorová vozidla, automobilová čelní skla, automobilová kola, automobilová sedadla, automobilová zrcátka (zpětná zrcátka), automobilové kapoty, automobilové karoserie, automobilové motory, automobilové organizéry, automobilové podvozky, automobilové poplašné systémy, automobilové střešní nosiče, automobilové stupačky, autopotahy (tvarované nebo na míru), bezpečnostní pásy do vozidel, bezpečnostní pásy na sedadla automobilů, bezpečnostní pásy pro motorová vozidla, bezpečnostní poplašná zařízení do vozidel, blatníky pro automobily, blatníky pro nákladní automobily, boční dveře na vozidla, brzdová lanka na vozidla, brzdová obložení pro motorová vozidla, brzdové destičky pro vozidla, brzdové kotouče pro pozemní vozidla, brzdové páky pro vozidla, brzdové pedály pro pozemní vozidla, brzdové pedály pro vozidla, brzdové systémy pro vozidla, brzdové válce pro vozidla, brzdy pro automobily, části brzd na vozidla, části karoserií na vozidla, části vnější karoserie vozidel, čelní ochranná skla, čelní skla vozidel, čepy náprav, duše do pneumatik, dveře automobilů, hlavice řadicích pák na pozemní vozidla, hnací ústrojí, včetně motorů, pro pozemní vozidla, hřebeny řízení pro vozidla, hřídele do pozemních vozidel, hydraulické spojky pro pozemní vozidla, karosérie automobilů, karoserie na vozidla, karosérie pro motorová vozidla, kliky dveří automobilů, kola na vozidla, konstrukční části pro nákladní automobily, kryty kol na vozidla, nárazníky pro automobily, opěrky hlavy na sedadla automobilů, panely na karoserie vozidel (tvarované), plastové palivové nádrže pro vozidla, pneumatiky na kola vozidel, pneumatiky na motorová vozidla, pneumatiky na nákladní automobily, podvozky vozidel, potahy na sedadla pro auta, pozemní vozidla [pneumatiky], převodové hřídele pro pozemní vozidla, převodovky pro pozemní vozidla, profily pneumatik; (35) velkoobchodní služby v oblasti automobilových dílů, maloobchodní služby týkající se automobilového příslušenství, velkoobchodní služby v oblasti automobilového příslušenství, maloobchodní služby týkající se automobilových dílů, maloobchodní a velkoobchodní prodej náhradních dílů na osobní automobily, maloobchodní a velkoobchodní prodej náhradních dílů na nákladní automobily.
(511) 12, 35

(593) Obrazová

(111) **393343**
(220) 24.03.2022
(320) 24.03.2022
(442) 25.05.2022
(151) 31.08.2022
(730) **Hrdá Klára Mgr.**, Starý Brázdim 21, Brázdim, 25063, CZ
(210) O-578282
(510) (31) rostliny a jejich čerstvé produkty, semena, cibulky a sazenice k pěstování rostlin, osivo; (41) organizování konferencí, výstav a soutěží, organizování workshopů a seminářů, pořádání a vedení workshopů [školení], vydávání tiskovin vztahujících se ke vzdělávání, zveřejňování, oznamování a psaní textů, vedení kurzů, pořádání odborných workshopů a výukových kurzů; (44) poskytování informací o zahradničení, poskytování vybavení ke komunitnímu zahradničení.

(511) 31, 41, 44

(540)

Semínkovna

(592) Slovní

(111) **393344**
(220) 24.03.2022
(320) 24.03.2022
(442) 25.05.2022
(151) 31.08.2022
(730) **XTline s.r.o.**, Průmyslová 2054, Velké Meziříčí, 59401, CZ
(740) Mgr. Vítězslav Musil, Advokátní kancelář Musil a partneři s.r.o., Hlinky 155/86, Brno, Staré Brno, 60300
(210) O-578287
(510) (6) kovové potřeby zámečnické a klempířské spadající do této třídy, a to spojovací materiály - hřebíky, šrouby, vruty, matky, podložky, kování nábytkové kovové, kování stavební, žebříky kovové, drátěné pletivo, kliky kovové; (7) stroje a obráběcí stroje spadající do této třídy, a to elektrické ruční nářadí - vrtačky, ruční kotoučové pily, rozbrušovačky, úhlové brusky, úhlové pily, elektrické šroubováky, sbíjecí kladiva, motorové elektrické pily, vyžínací elektrické kosy, vyžínací kosy na benzinové motory, motorové benzinové pily na dřevo, svářecí stroje; (8) nářadí a nástroje s ručním pohonem spadající do této třídy, a to ruční nářadí, klíče, momentové klíče - ráčny, šroubováky, kleště štípací, kleště kombinované, hasáky, sekery, kladiva, ruční pily na kov, ruční pily na dřevo, hoblíky na dřevo, pilníky na kov a na dřevo, lopaty, krumpáče, palice, hevery, vytahovače hřebíků, kosy, motyky, nože, vidličky a lžíce, nůžky, rýče, srpy, sekačky, vrtáky na kov, vrtáky na dřevo, vrtáky na zdvo a beton.

(511) 6, 7, 8

(540)

XTline - zrozero pro úspěšné projekty

(592) Slovní

(111) **393345**
(220) 27.03.2022
(320) 27.03.2022
(442) 25.05.2022
(151) 31.08.2022

(730) **Lisovna plastů Lomnice s.r.o.**, Družstevní 323, Lomnice, 67923, CZ

(210) O-578345

(510) (8) ruční náradí a nástroje pro zpracování materiálů a pro výrobu, opravy a údržbu; (18) přepravní kufríky; (20) plastové krabice na skladování, skládací krabice na balení (plastové), plastové krabice, přepravky a palety, nekovové, nekovové přepravky.

(511) 8, 18, 20

(540)

MONTIBOX

(592) Slovní

(111) **393346**

(220) 25.03.2022

(320) 25.03.2022

(442) 25.05.2022

(151) 31.08.2022

(730) **Český rozhlas**, Vinohradská 1409/12, Praha 2, Vinohrady, 12000, CZ

(210) O-578351

(510) (9) nahrané a nenahrané nosiče záznamů zvuku a obrazu; (16) časopisy, periodické a neperiodické tiskoviny, propagační tiskoviny, zejména katalogy, prospekty, plakáty, fotografie, knihy; (35) propagační činnost, reklama, zejména prostřednictvím rozhlasového vysílání; (36) organizování dobročinných sbírek, organizování sbírek; (38) provozování rozhlasového vysílání, šíření rozhlasových pořadů a dalšího multimediálního obsahu přes internet, mobilní telekomunikační služby a ostatní telekomunikační služby, informační služby na internetu, zejména úplatné či bezúplatné zpřístupňování a uveřejňování informací prostřednictvím internetu, přenos podcastů, poskytování přístupu na on-line informační služby a databáze, streaming dat; (41) činnost vzdělávací, zábavní a vyučovací, pořádání koncertů, agenturní činnost v oblasti umění a kultury, pořádání hudebních soutěží, organizování soutěží (vzdělávacích nebo zábavních), tvorba rozhlasových programů, rozhlasové zpravodajství, publicistika; (42) tvorba a správa webových stránek.

(511) 9, 16, 35, 36, 38, 41, 42

(540)

Podcast Vinohradská 12

(592) Slovní

(111) **393347**

(220) 29.03.2022

(320) 29.03.2022

(442) 25.05.2022

(151) 31.08.2022

(730) **Realitní Samoobsluha s.r.o.**, Osadní 1053/28, Praha 7, Holešovice, 17000, CZ

(740) INPARTNERS GROUP, Mgr. Lenka Musilová, Tuřanka 1519/115a, Brno, Slatina, 62700

(210) O-578380

(510) (9) nahrané počítačové programy, počítačové programy s možností stažení, počítačový software, magnetické nosiče programů operačních systémů, USB disky; (36) pojištění, služby finanční, služby peněžní, služby nemovitostní, služby agentů zabývajících se nemovitostmi a cennými papíry, služby správců nemovitostí, jako jsou služby pronájmu, odhad nemovitostí, správa, obchodování a pronájem nemovitostí, domů, bytů, obchodních prostor, kanceláří, obchodních ploch, farem, obchodů, služby realitní kanceláře, vedení nájemních a činžovních domů, inkasování nájemného, oceňování nemovitostí, garance, záruky, kauce, finanční analýzy a informace, zprostředkování hypoték, úvěrů a leasingů, investování kapitálu, developerské činnosti v oblasti realit, investorská činnost v oblasti realit, zprostředkování, informování, konzultace, poradenství a zprostředkování v oblasti služeb finančních, bankovních, peněžních, pojišťovacích a nemovitostních, poskytování informací týkajících se realitních záležitostí prostřednictvím internetu, zajišťování pronájmu nemovitostí, zprostředkování v oblasti nemovitostí, zprostředkování úvěrových smluv; (37) údržba nemovitostí, úklid nemovitostí, renovace nemovitostí, údržba a opravy budov, čištění interiérů a exteriérů budov.

(511) 9, 36, 37

(540)



(593) Obrazová

(111) **393348**

(220) 29.03.2022

(320) 29.03.2022

(442) 25.05.2022

(151) 31.08.2022

(730) **Fryštácká Javořina z.s.**, třída Tomáše Bati 204, Zlín, 76001, CZ

(740) Mgr. Petr Žížka LL.M., advokátní kancelář, Sedláčkova 209/16, Plzeň, Vnitřní Město, 30100

(210) O-578383

(510) (16) prospekty, informační prospekty, plakáty, reklamní plakáty, brožury, informační brožury, brožury s programem, papírové bannery, poutače z papíru nebo z lepenky, časopisy [periodika], fotografie [tištěné], grafická znázornění, grafické reprodukce, grafické tisky, katalogy, knihy, reklamní letáky, tištěné letáky, noviny, tištěné knihy, časopisy, noviny a jiná papírová média, periodika, pohlednice, reklamní tabule z papíru nebo lepenky, tiskoviny, tištěné publikace; (35) reklama v periodikách, brožurách a novinách, šíření reklam a reklamních materiálů (letáků, brožur, prospektů a vzorků), vydávání tiskovin pro reklamní účely v elektronické podobě, vydávání tiskovin pro reklamní účely, reklamní, marketingové a propagační služby, řízení obchodní činnosti výkonných umělců, aktualizace reklamních materiálů, marketing, propagace, psaní reklamních textů, reklama, styk s veřejností, venkovní reklama, vydávání reklamních textů, vyhledávání sponzorů, výroba reklamních filmů; (41) organizování festivalů, organizování festivalů pro rekreační účely, pořádání festivalů pro zábavní účely, pořádání festivalů pro kulturní účely, pořádání festivalů pro školicí účely, organizování festivalů pro vzdělávací účely, organizování festivalů zaměřených na jazzovou hudbu, zábava ve formě etnických festivalů, služby v oblasti hudebních festivalů, živá hudba, kulturní aktivity, kulturní služby, organizace kulturních představení, služby v oblasti vzdělávání, zábavy a sportu, vzdělávací a školicí služby, služby v oblasti živých vystoupení, vydávání novin, periodik, katalogů a brožur, vydávání vzdělávacích tiskovin, publikování a vydávání tiskovin, vydávání tištěných publikací, vydávání knih a periodických tiskovin, příprava a pořádání hudebních koncertů, pořádání, vedení a organizování koncertů, akademie (vzdělávání), služby poskytované orchestry, pořádání hudebních představení (orchestry), umělecké vedení vystupujících umělců, umělecké vedení výkonných umělců, hudební produkce, produkce hudebních koncertů, informace o zábavě, vydávání textů (s výjimkou textů reklamních), výroba rozhlasových a televizních programů, výroba filmů, s výjimkou reklamních, hudební zábava, zábava formou koncertů

(511) 16, 35, 41

(540)



(593) Obrazová

(111) **393349**
(220) 29.03.2022
(320) 29.03.2022
(442) 25.05.2022
(151) 31.08.2022
(730) **Tvrđík Martin**, Högerova 802, Velké Přílepy, 25264, CZ
(210) O-578386
(510) (41) autoškoly, bezpečnostní školení pro řidiče.
(511) 41
(540)

Autoškola Click

(592) Slovní

(111) **393350**
(220) 29.03.2022
(320) 29.03.2022
(442) 25.05.2022
(151) 31.08.2022
(730) **ANVL s.r.o.**, Purkyňova 1948/18a, Říčany, 25101, CZ
(210) O-578388
(510) (20) nábytek; (40) truhlářské práce (zakázková výroba).
(511) 20, 40
(540)

Bedolino

(592) Slovní

(111) **393351**
(220) 29.03.2022
(320) 29.03.2022
(442) 25.05.2022
(151) 31.08.2022
(730) **ANVL s.r.o.**, Purkyňova 1948/18a, Říčany, 25101, CZ
(210) O-578389
(591) Barevná
(510) (20) nábytek; (40) truhlářské práce (zakázková výroba).
(511) 20, 40

(540)

(593) Obrazová

(111) **393352**
(220) 30.03.2022
(320) 30.03.2022
(442) 25.05.2022
(151) 31.08.2022
(730) **Javorská Iva Mgr., LL.M.**, K Potoku 712, Plzeň, Božkov, 32600, CZ
(210) O-578391
(510) (16) reklamní plakáty, časopisy s plakáty, časopisy, tištěné lepenkové reklamní tabule, reklamní letáky, papírové tácky pod pívni sklenice; (21) pívni půllitry, pívni tácky, jiné než papírové nebo textilní, půllitrové sklenice, džbánky na pivo, lahve; (32) pivo, pivo a pivovarnické výrobky, pivo a nealkoholické pivo; (35) reklama na elektronických reklamních tabulích.

(511) 16, 21, 32, 35

(540)

Důvod být Čechem

(592) Slovní

(111) **393353**
(220) 30.03.2022
(320) 30.03.2022
(442) 25.05.2022
(151) 31.08.2022
(730) **FASTJUMP Czech s.r.o.**, č. p. 217, Pátek, 29001, CZ
(210) O-578403
(510) (9) počítačová periferní zařízení, myš (počítačové příslušenství), podložky pod myš, opěrky zápěstí k práci s počítačem; (12) sedadla do vozidel, opěrky hlavy na sedadla vozidel, bezpečnostní popruhy pro sedadla vozidel, pásy na sedadla vozidel, potahy na sedadla vozidel, čalounění vozidel, sedla na jízdní kola a motocykly, vozíky na přepravu invalidů, dětské bezpečnostní sedačky do vozidel, bezpečnostní pásy pro sedadla automobilů; (20) nábytek, nekovové části nábytku, kancelářský nábytek, židle, sedací prvky, kovová sedadla, kancelářské židle (křesla), stoly, psací stoly, nábytkové doplňky nekovové, nábytek na kolečkách, podušky, podhlavníky, nekovové zámky pro vozidla, polštářky na židle (křesla), ledvinové polštářky na křesla, ploché polštářky (náveky) na sedáky, stoličky, podnožky používané při práci na počítači, díly ke křeslům, a to loketní podpěrky, opěradla loketních opěrek, regulační mechanismy (součást křesel, židlí a pohovek), víceramenné podstavce (nábytek), polštářky na sedáky křesel, polštářky na sedačky, ergonomické podušky, profilované podložky na křesla.

(511) 9, 12, 20

(540)

Neoseat

(592) Slovní

(111) **393354**
(220) 31.03.2022
(320) 31.03.2022
(442) 25.05.2022
(151) 31.08.2022
(730) **Šrubař Martin MDDr.**, Křižná 857, Valašské Meziříčí, Krásno nad Bečvou, 75701, CZ

- (740) ŠTAIDL LEŠKA ADVOKÁTI s.r.o., JUDr. Mgr. Rudolf Leška LL.M., Ph.D., advokát, Apolinářská 445/6, Praha 2, Nové Město, 12800
(210) O-578415
(510) (3) kosmetické přípravky péče o zuby, zubní pasty; (5) zubní přípravky a potřeby, v rámci třídy 5; (10) zubní rovnátka, ortodontické pomůcky na rovnání zubů, implantáty pro stomatologickou chirurgii, ortodontické pomůcky, ortodontické nástroje, ortodontické přístroje; (21) pomůcky ústní hygieny; (35) marketingové služby v oblasti stomatologie; (40) dentální laboratoře, služby zubních techniků, výroba zubních protéz a umělého chrupu na zakázku; (44) služby zubního lékařství, služby stomatologické kliniky, ortodontické služby.
(511) 3, 5, 10, 21, 35, 40, 44
(540)
(592) Slovní

HiBrace

- (111) **393355**
(220) 31.03.2022
(320) 31.03.2022
(442) 25.05.2022
(151) 31.08.2022
(730) **Teplárny Brno, a.s.**, Okružní 828/25, Brno, Lesná, 63800, CZ
(740) A. Holas & partner, Patentová a známková kancelář, Ing. Mgr. Hana Holasová, Křížová 105/4, Brno, Staré Brno, 60300
(210) O-578421
(591) Barevná
(510) (9) nabíjecí stanice pro elektrická vozidla, nabíječky elektrických baterií a akumulátorů, dobíjecí stanice pro vozidla s hybridním elektrickým pohonem; (37) nabíjení akumulátorů vozidel, nabíjení elektrických vozidel, dobíjecí služby pro elektrická vozidla; (40) výroba energie.
(511) 9, 37, 40
(540)



(593) Obrazová

- (111) **393356**
(220) 01.04.2022
(320) 01.04.2022
(442) 25.05.2022
(151) 31.08.2022
(730) **HSF System a.s.**, Lihovarská 689/40a, Ostrava, Kunčičky, 71800, CZ
(740) Ing. Jarmila Javoříková, patentový zástupce, Slunečná 4566, Zlín, 76005
(210) O-578448
(510) (36) investiční management, investiční služby, služby nemovitostní (realitní služby), správa nemovitostí, pronájem nemovitostí, služby týkající se pronájmu pozemků, zprostředkování v oblasti nemovitostí, poskytování investičních informací, poskytování finančních informací, zprostředkování pojištění; (37) developerské služby (stavebnictví), stavební a stavitelské služby, služby řízení stavebních projektů, poradenské služby ve stavebnictví, poskytování informací v oblasti stavebnictví, opravné stavební práce, renovace a opravy budov, demolice budov, montáž stavebních konstrukcí, montáž lešení pro stavební účely, údržba a opravy staveb, instalace, údržba a opravy strojů, pronájem stavebních strojů, služby týkající se údržby, úklidu a čištění, stavební dozor, instalace elektrických zařízení, elektroinstalační služby, instalatérství a instalace plynu a vody,

izolační práce, podzemní stavební práce, podzemní stavební práce vztahující se ke výstavbě základů, pokrývačské služby, truhlářské služby, klempířství, zednické služby, zámečnictví (opravy), vrtání, malířské a lakýrnické práce, instalace a údržba fotovoltaických zařízení, hydroizolace (stavebnictví); (42) stavební projektování, stavební inženýrství, stavební design, průmyslový design, architektonické služby, geodetické a průzkumné služby, technický výzkum, služby měření, počítačové programování, služby v oblasti počítačové grafiky, zkoušky materiálů, poradenství v oblasti stavebního projektování, architektonické poradenství, poradenské služby v oblasti stavebního designu, technické projektové studie, poradenství v oblasti úspor energie.

(511) 36, 37, 42
(540)



(593) Obrazová

- (111) **393357**
(220) 01.04.2022
(320) 01.04.2022
(442) 25.05.2022
(151) 31.08.2022
(730) **Deník Optimista s.r.o.**, Háje 96, Kolová, 36001, CZ
(740) MACEK.LEGAL, Mgr. Daniel Macek, advokát, Haštalská 1072/6, Praha 1, Staré Město, 11000
(210) O-578454
(510) (16) bloky (papírnické výrobky), deníky, denní zápisníky, diáře, dopisní papír, doplňky k tužkám, karty, knihy, kroužkové zápisníky, motivační deníky, obálky (papírnické zboží), obaly na diáře, obaly na zápisníky, papír a papírnické zboží, učební pomůcky, kancelářské potřeby, papírové nálepky, papírové štítky, papírové záložky do knih, pastelky, barevné tužky, pera (psací potřeby), pouzdra na psací potřeby (papírnictví), pouzdra na zápisníky, prázdné deníky, propisky, kuličková pera, psací potřeby, samolepky (papírnické zboží), sešity, školní potřeby (papírnické zboží), tiskoviny, tiskárenské výrobky, vzdělávací potřeby, časopisy, noviny a jiná papírová média, tištěné publikace, tužky, tužky s gumami, zápisníky; (35) maloobchodní internetový prodej s výrobky uvedenými níže: bloky (papírnické výrobky), deníky, denní zápisníky, diáře, dopisní papír, doplňky k tužkám, karty, knihy, kroužkové zápisníky, motivační deníky, obálky (papírnické zboží), obaly na diáře, obaly na zápisníky, papír a papírnické zboží, učební pomůcky kancelářské potřeby, papírové nálepky, papírové štítky, papírové záložky do knih, pastelky, barevné tužky, pera (psací potřeby), pouzdra na psací potřeby (papírnictví), pouzdra na zápisníky, prázdné deníky, propisky, kuličková pera, psací potřeby, samolepky (papírnické zboží), sešity, školní potřeby (papírnické zboží), tiskoviny, tiskárenské výrobky, vzdělávací potřeby, tištěné knihy, časopisy, noviny a jiná papírová média, tištěné publikace, tužky, tužky s gumami, zápisníky, prezentace zboží a služeb; (41) kurzy osobního rozvoje, pořádání školicích kurzů zaměřených na osobní rozvoj, psaní blogů, publikování a vydávání tiskovin, publikování knih, časopisů, almanachů a deníků, školení týkající se osobního rozvoje, vedení workshopů a seminářů v oblasti rozvoje osobnosti, vydávání brožur, vydávání knih, vydávání knížek (brožovaných), vydávání publikací, vydávání textů, vydávání tištěných publikací, vydávání vzdělávacích knih, vydávání vzdělávacích materiálů, vydávání vzdělávacích textů, vydávání vzdělávacích tiskovin, výuka rozvoje osobnosti.
(511) 16, 35, 41

(540)

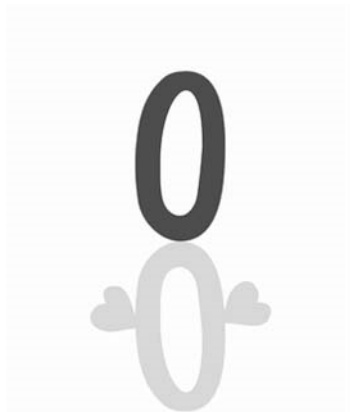

(593) Obrazová

- (111) **393358**
(220) 04.04.2022
(320) 04.04.2022
(442) 25.05.2022
(151) 31.08.2022
(730) **Titan Park, z. s.**, V Benátkách 2350/6, Praha 4, Chodov, 14900, CZ
(210) O-578469
(510) (25) oděvy, obuv, pokrývky hlavy; (28) hry, hračky a výrobky určené k hraní, zařízení na videohry, cvičební a sportovní potřeby, vánoční ozdoby; (35) reklama, propagace, řízení, organizace a administrativa obchodní činnosti, kancelářské práce; (41) vzdělávání, školení, zábava, sportovní či kulturní činnosti; (43) služby zajišťující stravování a nápoje, dočasné ubytování.

(511) 25, 28, 35, 41, 43

(540)

Titan Park

(592) Slovní

- (111) **393359**
(220) 04.04.2022
(320) 04.04.2022
(442) 25.05.2022
(151) 31.08.2022
(730) **Tanzberg Mikulov, a.s.**, č. p. 132, Bavory, 69201, CZ
(740) J&T advokátní kancelář s.r.o., Revoluční 763/15, Praha 1, Staré Město, 11000
(210) O-578480
(591) Barevná
(510) (32) nealkoholické víno, nealkoholické nápoje, nealkoholické ovocné nápoje, nealkoholické perlivé nápoje, nealkoholické ochucené sycené nápoje, nealkoholické nápoje s ovocnou příchutí; (33) víno, nízkoalkoholické víno, červené víno; (43) služby v oblasti pohostinství (potraviny a nápoje).

(511) 32, 33, 43

(540)



(593) Obrazová

- (111) **393360**
(220) 04.04.2022
(320) 04.04.2022
(442) 25.05.2022
(151) 31.08.2022
(730) **Readymat Group s.r.o.**, Velkomoravská 462/17, Hodonín, 69501, CZ
(740) Ing. Jarmila Javoříková, patentový zástupce, Slunečná 4566, Zlín, 76005
(210) O-578483
(510) (19) základní stavební materiály nekovové všeho druhu v rámci této třídy, a to cement, beton, písek, štěrk, zdivo, a to tvárnice a cihly všeho druhu, střešní krytiny nekovové, stavební keramika, keramické obklady, sádrokartón, sádra, kámen, žula a imitace, nekovové stavební konstrukce a profily všeho druhu, nekovové potrubí, potrubní a okapové systémy, nekovové armatury, nekovové bazény a nádrže, nekovové stavební prvky, a to dřevěná a plastová okna a dveře, okenní a dveřní profily, rámy, zárubně, ploty, brány, schody, podlahy, stropy, prahy, tvarové bednění, desky, příčky, zábradlí, ploty, rošty, markýzy, žaluzie, lišty, vše v rámci této třídy, stavební dřevo, dřevo polozpracované, řezivo, pilařské výrobky, lamino, pracovní desky, dýhy, výrobky z dýh, obložení podlah a stěn ze dřeva, keramiky, plastu, laminátu, sklolaminátu, parkety dřevěné či z imitace dřeva, stavební plasty, stavební laminát a sklolaminát, stavební sklo, sklo tabulové do oken a dveří, sklo izolační a bezpečnostní – vše shora uvedené v rámci třídy 19; (35) maloobchodní, velkoobchodní a elektronický prodej stavebních produktů a materiálů, obchodní zastoupení podnikatelských subjektů, zejména výrobců v oblasti stavebního průmyslu, předvádění výrobků, poskytování obchodních a podnikatelských informací, reklamní a marketingová činnost, inzerce, průzkumy trhu, obchodní nebo podnikatelský průzkum, distribuce vzorků výrobků, zaslání reklamních výrobků a materiálů zákazníkům, organizování a pořádání reklamních a prodejních akcí, pomoc při řízení obchodní činnosti, automatizované zpracování a správa obchodních dat, administrativní a sekretářské činnosti, kopírování dokumentů; (36) realitní činnost - nákup, prodej a pronájem nemovitostí - domů, bytů, prostor k podnikání a pozemků, správa nemovitostí, zprostředkování v oblasti realit, služby makléřů, poradenství v oblasti realit, realitní informace, oceňování nemovitostí, investiční činnost, investiční management, investice ve stavebnictví, financování, investiční poradenství, finanční poradenství, hypoteční poradenství, finanční zúčtování, peněžní převody, půjčky na splátky, pojišťovací služby, poradenství v pojišťovnictví, zprostředkování v pojišťovnictví; (37) stavební činnost, jako provádění staveb, včetně jejich změn, udržovacích prací na nich a jejich odstraňování, dokončovací stavební práce, malování a lakování, zednické práce, stavební opravy a úpravy interiéru i exteriéru, sanace zdiva a budov, izolační práce, opravárenské činnosti stavebních prvků, servisně-montážní práce stavebních prvků, montáže a demontáže stavebních prvků, servisní služby v oblasti vody, plynu a elektro, úklidové a čisticí práce, opravy zámečnické a truhlářské, pronájem stavebních strojů a mechanismů, developerské služby (stavebnictví), poskytování informací ve stavebnictví, zprostředkování a konzultace v oblasti stavebnictví a montážních služeb; (39) dopravní činnost, zejména silniční motorová nákladní doprava, dopravní činnosti v oblasti stavebního průmyslu, doprava stavebních materiálů, speciální doprava, zejména přeprava těžkých a objemných nákladů, kurýrní a zasilatelské činnosti, pronájem dopravních prostředků, provoz logistického parku, skladovací činnosti, provoz skladů a garáží, poskytování informací, zprostředkování a konzultace v oblasti

dopravy; (42) projektová činnost ve stavebnictví, architektonické služby, návrhy interiérů a exteriérů, inženýrská činnost ve stavebnictví, poradenství v oblasti úspor energie, energetický audit, provádění měření, geodetické služby, počítačová grafika (služby), průmyslový design, stavební design, zkoušky materiálů, poradenství v oblasti architektury, stavebního projektování a designu.

(511) 19, 35, 36, 37, 39, 42
(540)



(593) Obrazová

(111) **393361**

(220) 05.04.2022

(320) 05.04.2022

(442) 25.05.2022

(151) 31.08.2022

(730) **BONATRANS GROUP a.s.**, Revoluční 1234, Bohumín, Nový Bohumín, 73581, CZ

(740) Silesia Patent, s.r.o., Soukromá 261, Václavovice, 73934

(210) O-578488

(591) Barevná

(510) (6) obecné kovy v surovém a polozpracovaném stavu a jejich slitiny, kovové stavební materiály, přenosné kovové stavební materiály, ocelové konstrukce a konstrukční dílce, kovové materiály pro železnice, kovové potřeby zámečnické a klempířské, kovové formy na výrobu součástí, vše v rámci této třídy, kovové kontejnery, železářské výrobky a potřeby, vše v rámci této třídy, železo a ocel pro různé průmyslové použití, vše v rámci této třídy, hutní materiály a výrobky všeho druhu, jako kovové profily, kovové stavební prefabrikáty, odlitky, výpalky, profily, trubky, plechy, tyče, pružiny, potrubí kovové, dráty, pletivo, kovové výlisky a odlitky pro různé průmyslové použití, vše v rámci této třídy, kovový spojovací materiál, šrouby, matice, svorníky, nýty, kovové palety pro skladování, manipulaci a dopravu; (12) železniční kola a dvojkolí, včetně jejich dílů, kovové brzdové kotouče pro vozidla, dopravní prostředky pozemní, vzdušné nebo vodní a jejich součástí, jako dvojkolí, kola, nápravy, obruče, brzdy, tlumiče, převodovky, spojky, náboje a hlavy kol, kotouče všeho druhu a jejich součástí, motory, rámy a konstrukce pro pozemní vozidla, podvozky, nápravy, pružiny, hřídele, brzdová obložení a čelisti, brzdové lamely a ložiskové čepy, hnací motory a hnací hřídele pro pozemní vozidla, hnací řetězy pro vozidla, hroty do pneumatik, převodové hřídele vozidel, převodová soukolí, převody, ozubení, soukolí, redukční převody (soukolí) vozidel, torzní tyče pro vozidla; (35) maloobchodní a velkoobchodní služby, zprostředkování interaktivního obchodu pomocí globálních komunikačních sítí (internet), shromažďování různého zboží pro třetí osoby (kromě jejich přepravy) za účelem umožnění spotřebitelům, aby si tyto výrobky mohli pohodlně prohlížet a nakupovat, elektronický obchod prostřednictvím internetu (on-line shop), vše s výrobky: chemické výrobky určené pro průmysl, vědu a fotografii, jakož i pro zemědělství, zahradnictví a lesnictví, umělé pryskyřice v surovém stavu, plastické hmoty v surovém stavu, hnojiva pro půdu, hasicí přístroje (složení), prostředky pro kalení a letování kovů, chemické výrobky určené ke konzervování potravin, tříslicí materiály, lepidla pro průmysl, barvy, nátěry, laky, ochranné výrobky proti korozi a proti deteriorizaci dřeva, barviva, mořidla, přírodní pryskyřice v surovém stavu, přípravky pro čištění, leštění, odmašťování a broušení, průmyslové oleje a tuky, mazadla, výrobky pro pohlcování, zavlažování a vázání prachu, paliva včetně benzínu pro motory a osvětlovací látky, svíčky a knoty, obecné kovy a jejich slitiny, kovové stavební materiály, kovové stavební materiály přenosné, kovové materiály pro železnice, kovové kabely a dráty neelektrické, kovové potřeby zámečnické a klempířské, kovové trubky, sejfy, rudy, obráběcí stroje, motory (s výjimkou motorů pro pozemní vozidla), spojky a transmisní zařízení mimo ty, které jsou pro

pozemní vozidla, nářadí a nástroje s ručním pohonem, sečné zbraně, břitvy, přístroje a nástroje vědecké, námořní, geodetické, fotografické, filmové, optické, přístroje pro vážení, měření, signalizaci, kontrolu (inspekci), záchranu a přístroje pro vyučování, přístroje a nástroje pro vedení, přepínání, přeměnu, akumulaci, regulaci nebo řízení elektrického proudu, přístroje pro záznam, převod, reprodukci zvuku nebo obrazu, nosiče dat magnetické, záznamové disky, kompaktní disky, dvd a ostatní digitální záznamové nosiče, zařízení na zpracování dat, počítače, počítačový software, hasicí přístroje, přístroje pro osvětlení, topení, výrobu páry, pro vaření, přístroje chladicí, pro sušení, ventilaci, rozvod vody a sanitární zařízení, vozidla, dopravní prostředky pozemní, vzdušné nebo vodní, střelné zbraně, střelivo (munice) a střely, výbušniny, ohňostroje, vzácné kovy a jejich slitiny, kaučuk, gutaperča, guma, azbest, slída, polotovary z plastických hmot, materiály těsnící, ucpávací a izolační, ohebné trubky nekovové, stavební materiály nekovové, neohebné trubky nekovové pro stavebnictví, asfalt, smůla, přenosné konstrukce nekovové, inzerce, organizování a zajišťování obchodních předváděcích akcí výrobků a služeb, obchodní nebo podnikatelské informace, pomoc, poradenství a poskytování konzultací v obchodní činnosti, reklamní a propagační činnost, zprostředkování reklamní činnosti, organizování komerčních a reklamních výstav, rozšiřování vzorků zboží, správa obchodních zájmů třetích osob, vypracování statistických přehledů, poradenství v oblasti organizace a ekonomiky podnikání, marketing, průzkum a analýzy trhů, distribuce zboží k reklamním účelům, rozmnožování dokumentů, direct mailing, on-line reklama na datové komunikační síti, on-line inzerce, zajištění a realizace reklamních kampaní, předváděcí činnost pro obchodní a reklamní účely, personální poradenství, export a import, tvorba předpisů pro provoz a údržbu zařízení (administrativní činnost); (37) stavby a opravy staveb, servisní, opravárenská a instalační činnost pro dopravní prostředky a jejich součásti, a to železniční dvojkolí, kola, nápravy, obruče hlav kol, brzdy, tlumiče, převodovky a kotouče, stavební práce, též přípravě a dokončovací, instalování, montáž, demontáž a servis dopravních prostředků a jejich součástí, opravy kolejových vozidel a železničních vagonů a jejich částí, informace o opravách dopravních prostředků a jejich součástí, obnova strojů (použitých nebo částečně zničených), pronájem strojních zařízení pro stavebnictví, pronájem obráběcích strojů, poradenství, konzultační a informační činnost týkající se výše uvedených služeb ve třídě 37; (40) zpracování materiálů z kovu, oceli a slitin mechanickou, tepelnou či chemickou transformací a jejich úprava, opracovávání kovových materiálů a konstrukčních prvků, kovovýroba, opracování kovů, kovového a plechového materiálu a jeho úprava, zejména obrábění, stříhání, prorážení, svařování a pálení, dělení kovového materiálu za tepla i za studena, vše v rámci této třídy, kovářské práce, též kalení, pokovování, truhlářství, klempířství, zámečnictví (výroba kopií klíčů), nástrojařství, konečná úprava výrobků, leštění, pogumování, pokovování, barvení, broušení, frézování, impregnace materiálů, rytí, gravírování a značení a označování, nakládání s odpady, též nebezpečnými, zejména jejich zpracování, recyklace a likvidace, dekontaminace nebezpečných látek, třídění odpadu a recyklovaného materiálu, informace o zpracování a úpravě materiálu; (42) vědecké a technologické služby a s nimi spojený výzkum a vývoj, konstruktérská a projekční činnost, inženýrské práce a služby, odborné konzultace vztahující se k technologiím, technické poradenství v oblasti strojírenství a hutnictví a vypracovávání expertiz, rešerše a vývoj nových výrobků v oblasti kovovýroby, testování, měření a analýzy, zpracování technických studií jejich proveditelnosti, technicko-odborná znalecká činnost, odborné expertizy, konstruktérská a projekční činnost v oblasti kovovýroby, projektová činnost, tvorba programového vybavení, zpracování dílenské a montážní výkresové dokumentace, poradenství v oblasti ekologie a životního prostředí, výzkum a vývoj, výzkumné služby v průmyslu, poradenství, expertizy a specializované technické odborné služby, odborné technické poradenství v oblasti materiálového inženýrství, zkoušky materiálu, materiálové analýzy, zpracování projektové dokumentace, organizování laboratorních porovnávání a zkoušení způsobilosti látek, materiálů, výrobků, kvality a v oblasti životního prostředí, konzultační a poradenská činnost v oblasti technických věd, poradenské služby v oblasti destruktivního a nedestruktivního zkoušení mechanických vlastností materiálů.

(511) 6, 12, 35, 37, 40, 42

(540)



(593) Obrazová

(111) **393362**

(220) 05.04.2022

(320) 05.04.2022

(442) 25.05.2022

(151) 31.08.2022

(730) **Forbal Chomutov, z.s.**, Mánesova 4980, Chomutov, 43001, CZ

(740) Mgr. Petr Žížka LL.M., Sedláčkova 209/16, Plzeň, Vnitřní Město, 30100

(210) O-578495

(591) Barevná

(510) (25) trička s potiskem, čepice, kšilty (pokrývky hlavy), mikiny, trička, sportovní legíny, legíny [kallhoty]; (35) propagace a reklama, venkovní propagační služby, zveřejňování propagačních textů, propagace sportovních soutěží a akcí, vydávání reklamních, inzertních, propagačních materiálů; (41) trénování sportů, sportovní aktivity, sportovní služby, sportovní výcvik, organizování sportovních akcí, sportovní zařízení (provozování -), organizování sportovních činností a sportovních soutěží, pořádání sportovních soutěží, produkce sportovních akcí, trénink sportovních hráčů, služby sportovních klubů, organizování sportovních turnajů, pořádání sportovních turnajů, organizace sportovních akcí, poskytování informací o sportu, sportovní a rekreační činnosti, organizování fotbalových sportovních akcí, vedení živých sportovních akcí, pořádání komunitních sportovních akcí, zábavní služby v oblasti sportu, služby v oblasti trénování sportů, řízení akcí pro sportovní kluby, služby týkající se sportovních klubů, poskytování prostor a zařízení sportovních klubů.

(511) 25, 35, 41

(540)



(593) Obrazová

(111) **393363**

(220) 05.04.2022

(320) 05.04.2022

(442) 25.05.2022

(151) 31.08.2022

(730) **Brněnské vodárny a kanalizace, a.s.**, Pisárecká 555/1a, Brno, Pisárky, 60300, CZ

(210) O-578496

(591) Barevná

(510) (9) měřicí, zkušební, navigační, optické a fotografické přístroje a zařízení; (32) pitná voda; (35) kopírování dokumentů, velkoobchod a maloobchod s výše uvedenými výrobky ve třídách 9 a 32 a s vodárenským a kanalizačním materiálem, administrativní služby a služby organizačně hospodářské povahy; (37) zámečnictví, nástrojářství, opravy silničních vozidel, vodoinstalatérství, provádění staveb, jejich změn a odstraňování, čištění a praní textilu a oděvů, údržba a opravy vodovodů a kanalizací, přípravné a dokončovací stavební práce, specializované stavební činnosti, opravy a údržba potřeb pro domácnost, předmětů kulturní povahy, výrobků jemné mechaniky, optických přístrojů a měřidel; (39) silniční motorová doprava nákladní, rozvod vody, včetně odvodu odpadních a srážkových vod; (40) podnikání v oblasti nakládání s nebezpečnými odpady, výroba elektřiny, nakládání s odpady (vyjma nebezpečných), polygrafická výroba, knihařské práce (tisk a knižní vazba), úprava vody, včetně čištění odpadních vod; (41) vydavatelská činnost; (42) úřední ověřování měřidel, projektová činnost ve výstavbě, testování, technické měření, technologické analýzy a kontroly kvality, inženýrsko – technické služby; (43) ubytovací služby.

(511) 9, 32, 35, 37, 39, 40, 41, 42, 43

(540)



(593) Obrazová

(111) **393364**

(220) 05.04.2022

(320) 05.04.2022

(442) 25.05.2022

(151) 31.08.2022

(730) **Brněnské vodárny a kanalizace, a.s.**, Pisárecká 555/1a, Brno, Pisárky, 60300, CZ

(210) O-578497

(510) (9) měřicí, zkušební, navigační, optické a fotografické přístroje a zařízení; (32) pitná voda; (35) kopírování dokumentů, velkoobchod a maloobchod s výše uvedenými výrobky ve třídách 9 a 32 a s vodárenským a kanalizačním materiálem, administrativní služby a služby organizačně hospodářské povahy; (37) zámečnictví, nástrojářství, opravy silničních vozidel, vodoinstalatérství, provádění staveb, jejich změn a odstraňování, čištění a praní textilu a oděvů, údržba a opravy vodovodů a kanalizací, přípravné a dokončovací stavební práce, specializované stavební činnosti, opravy a údržba potřeb pro domácnost, předmětů kulturní povahy, výrobků jemné mechaniky, optických přístrojů a měřidel; (39) silniční motorová doprava nákladní, rozvod vody, včetně odvodu odpadních a srážkových vod; (40) podnikání v oblasti nakládání s nebezpečnými odpady, výroba elektřiny, nakládání s odpady (vyjma nebezpečných), polygrafická výroba, knihařské práce (tisk a knižní vazba), úprava vody, včetně čištění odpadních vod; (41) vydavatelská činnost; (42) úřední ověřování měřidel, projektová činnost ve výstavbě, testování, technické měření, technologické analýzy a kontroly kvality, inženýrsko – technické služby; (43) ubytovací služby.

(511) 9, 32, 35, 37, 39, 40, 41, 42, 43

(540)



(593) Obrazová

(111) **393365**

(220) 05.04.2022

(320) 05.04.2022

(442) 25.05.2022

(151) 31.08.2022

(730) **Brněnské vodárny a kanalizace, a.s.**, Pisárecká 555/1a, Brno, Pisárky, 60300, CZ

(210) O-578498

(510) (9) měřicí, zkušební, navigační, optické a fotografické přístroje a zařízení; (32) pitná voda; (35) kopírování dokumentů, velkoobchod a maloobchod s výše uvedenými výrobky ve třídách 9 a 32 a s vodárenským a kanalizačním materiálem, administrativní služby a služby organizačně hospodářské povahy; (37) zámečnictví, nástrojářství, opravy silničních vozidel, vodoinstalátérství, provádění staveb, jejich změn a odstraňování, čištění a praní textilu a oděvů, údržba a opravy vodovodů a kanalizací, přípravné a dokončovací stavební práce, specializované stavební činnosti, opravy a údržba potřeb pro domácnost, předmětů kulturní povahy, výrobků jemné mechaniky, optických přístrojů a měřidel; (39) silniční motorová doprava nákladní, rozvod vody, včetně odvodu odpadních a srážkových vod; (40) podnikání v oblasti nakládání s nebezpečnými odpady, výroba elektřiny, nakládání s odpady (vyjma nebezpečných), polygrafická výroba, knihařské práce (tisk a knižní vazba), úprava vody, včetně čištění odpadních vod; (41) vydavatelská činnost; (42) úřední ověřování měřidel, projektová činnost ve výstavbě, testování, technické měření, technologické analýzy a kontroly kvality, inženýrsko – technické služby; (43) ubytovací služby.

(511) 9, 32, 35, 37, 39, 40, 41, 42, 43

(540)



(593) Obrazová

(111) **393366**

(220) 05.04.2022

(320) 05.04.2022

(442) 25.05.2022

(151) 31.08.2022

(730) **Brněnské vodárny a kanalizace, a.s.**, Pisárecká 555/1a, Brno, Pisárky, 60300, CZ

(210) O-578499

(591) Barevná

(510) (9) měřicí, zkušební, navigační, optické a fotografické přístroje a zařízení; (32) pitná voda; (35) kopírování dokumentů, velkoobchod a maloobchod s výše uvedenými výrobky ve třídách 9 a 32 a s vodárenským a kanalizačním materiálem, administrativní služby a služby organizačně hospodářské povahy; (37) zámečnictví, nástrojářství, opravy silničních vozidel, vodoinstalátérství, provádění staveb, jejich změn a odstraňování, čištění a praní textilu a oděvů, údržba a opravy vodovodů a kanalizací, přípravné a dokončovací stavební práce, specializované stavební činnosti, opravy a údržba potřeb pro domácnost, předmětů kulturní povahy, výrobků jemné mechaniky, optických přístrojů a měřidel; (39) silniční motorová doprava nákladní, rozvod vody, včetně odvodu odpadních a srážkových vod; (40) podnikání v oblasti nakládání s nebezpečnými odpady, výroba elektřiny, nakládání s odpady (vyjma nebezpečných), polygrafická výroba, knihařské práce (tisk a knižní vazba), úprava vody, včetně čištění odpadních vod; (41) vydavatelská činnost; (42) úřední ověřování měřidel, projektová činnost ve výstavbě, testování, technické měření, technologické analýzy a kontroly kvality, inženýrsko – technické služby; (43) ubytovací služby.

(511) 9, 32, 35, 37, 39, 40, 41, 42, 43

(540)



(593) Obrazová

(111) **393367**

(220) 05.04.2022

(320) 05.04.2022

(442) 25.05.2022

(151) 31.08.2022

(730) **Brněnské vodárny a kanalizace, a.s.**, Pisárecká 555/1a, Brno, Pisárky, 60300, CZ

(210) O-578500

(510) (9) měřicí, zkušební, navigační, optické a fotografické přístroje a zařízení; (32) pitná voda; (35) kopírování dokumentů, velkoobchod a maloobchod s výše uvedenými výrobky ve třídách 9 a 32 a s vodárenským a kanalizačním materiálem, administrativní služby a služby organizačně hospodářské povahy; (37) zámečnictví, nástrojářství, opravy silničních vozidel, vodoinstalátérství, provádění staveb, jejich změn a odstraňování, čištění a praní textilu a oděvů, údržba a opravy vodovodů a kanalizací, přípravné a dokončovací stavební práce, specializované stavební činnosti, opravy a údržba potřeb pro domácnost, předmětů kulturní povahy, výrobků jemné mechaniky, optických přístrojů a měřidel; (39) silniční motorová doprava nákladní, rozvod vody, včetně odvodu odpadních a srážkových vod; (40) podnikání v oblasti nakládání s nebezpečnými odpady, výroba elektřiny, nakládání s odpady (vyjma nebezpečných), polygrafická výroba, knihařské práce (tisk a knižní vazba), úprava vody, včetně čištění odpadních vod; (41) vydavatelská činnost; (42) úřední ověřování měřidel, projektová činnost ve výstavbě, testování, technické měření, technologické analýzy a kontroly kvality, inženýrsko – technické služby; (43) ubytovací služby.

(511) 9, 32, 35, 37, 39, 40, 41, 42, 43

(540)



(593) Obrazová

- (111) **393368**
(220) 05.04.2022
(320) 05.04.2022
(442) 25.05.2022
(151) 31.08.2022
(730) **Brněnské vodárny a kanalizace, a.s.**, Pisárecká 555/1a, Brno, Pisárky, 60300, CZ
(210) O-578501
(591) Barevná
(510) (9) měřicí, zkušební, navigační, optické a fotografické přístroje a zařízení; (32) pitná voda; (35) kopírování dokumentů, velkoobchod a maloobchod s výše uvedenými výrobky ve třídách 9 a 32 a s vodárenským a kanalizačním materiálem, administrativní služby a služby organizačně hospodářské povahy; (37) zámečnictví, nástrojářství, opravy silničních vozidel, vodoinstalatérství, provádění staveb, jejich změn a odstraňování, čištění a praní textilu a oděvů, údržba a opravy vodovodů a kanalizací, přípravné a dokončovací stavební práce, specializované stavební činnosti, opravy a údržba potřeb pro domácnost, předmětů kulturní povahy, výrobků jemné mechaniky, optických přístrojů a měřidel; (39) silniční motorová doprava nákladní, rozvod vody, včetně odvodu odpadních a srážkových vod; (40) podnikání v oblasti nakládání s nebezpečnými odpady, výroba elektřiny, nakládání s odpady (vyjma nebezpečných), polygrafická výroba, knihařské práce (tisk a knižní vazba), úprava vody, včetně čištění odpadních vod; (41) vydavatelská činnost; (42) úřední ověřování měřidel, projektová činnost ve výstavbě, testování, technické měření, technologické analýzy a kontroly kvality, inženýrsko – technické služby; (43) ubytovací služby.
(511) 9, 32, 35, 37, 39, 40, 41, 42, 43

(540)



(593) Obrazová

- (111) **393369**
(220) 05.04.2022
(320) 05.04.2022
(442) 25.05.2022
(151) 31.08.2022
(730) **Brněnské vodárny a kanalizace, a.s.**, Pisárecká 555/1a, Brno, Pisárky, 60300, CZ
(210) O-578502
(510) (9) měřicí, zkušební, navigační, optické a fotografické přístroje a zařízení; (32) pitná voda; (35) kopírování dokumentů, velkoobchod a maloobchod s výše uvedenými výrobky ve třídách 9 a 32 a s vodárenským a kanalizačním materiálem, administrativní služby a služby organizačně hospodářské povahy; (37) zámečnictví, nástrojářství, opravy silničních vozidel, vodoinstalatérství, provádění staveb, jejich změn a odstraňování, čištění a praní textilu a oděvů, údržba a opravy vodovodů a kanalizací, přípravné a dokončovací stavební práce, specializované stavební činnosti, opravy a údržba potřeb pro domácnost, předmětů kulturní povahy, výrobků jemné mechaniky, optických přístrojů a měřidel; (39) silniční motorová doprava nákladní, rozvod vody, včetně odvodu odpadních a srážkových vod; (40) podnikání v oblasti nakládání s nebezpečnými odpady, výroba elektřiny, nakládání s odpady (vyjma nebezpečných), polygrafická výroba, knihařské práce (tisk a knižní vazba), úprava vody, včetně čištění odpadních vod; (41) vydavatelská činnost; (42) úřední ověřování měřidel, projektová činnost ve výstavbě, testování, technické měření, technologické analýzy a kontroly kvality, inženýrsko – technické služby; (43) ubytovací služby.
(511) 9, 32, 35, 37, 39, 40, 41, 42, 43
(540)



(593) Obrazová

- (111) **393370**
(220) 05.04.2022

- (320) 05.04.2022
(442) 25.05.2022
(151) 31.08.2022
(730) **Brněnské vodárny a kanalizace, a.s.**, Pisárecká 555/1a, Brno, Pisárky, 60300, CZ
(210) O-578503
(591) Barevná
(510) (9) měřicí, zkušební, navigační, optické a fotografické přístroje a zařízení; (32) pitná voda; (35) kopírování dokumentů, velkoobchod a maloobchod s výše uvedenými výrobky ve třídách 9 a 32 a s vodárenským a kanalizačním materiálem, administrativní služby a služby organizačně hospodářské povahy; (37) zámečnictví, nástrojářství, opravy silničních vozidel, vodoinstalátérství, provádění staveb, jejich změn a odstraňování, čištění a praní textilu a oděvů, údržba a opravy vodovodů a kanalizací, přípravné a dokončovací stavební práce, specializované stavební činnosti, opravy a údržba potřeb pro domácnost, předmětů kulturní povahy, výrobků jemné mechaniky, optických přístrojů a měřidel; (39) silniční motorová doprava nákladní, rozvod vody, včetně odvodu odpadních a srážkových vod; (40) podnikání v oblasti nakládání s nebezpečnými odpady, výroba elektřiny, nakládání s odpady (vyjma nebezpečných), polygrafická výroba, knihařské práce (tisk a knižní vazba), úprava vody, včetně čištění odpadních vod; (41) vydavatelská činnost; (42) úřední ověřování měřidel, projektová činnost ve výstavbě, testování, technické měření, technologické analýzy a kontroly kvality, inženýrsko – technické služby; (43) ubytovací služby.
(511) 9, 32, 35, 37, 39, 40, 41, 42, 43
(540)



(593) Obrazová

- (111) **393371**
(220) 05.04.2022
(320) 05.04.2022
(442) 25.05.2022
(151) 31.08.2022
(730) **Brněnské vodárny a kanalizace, a.s.**, Pisárecká 555/1a, Brno, Pisárky, 60300, CZ
(210) O-578505
(591) Barevná
(510) (9) měřicí, zkušební, navigační, optické a fotografické přístroje a zařízení; (32) pitná voda; (35) kopírování dokumentů, velkoobchod a maloobchod s výše uvedenými výrobky ve třídách 9 a 32 a s vodárenským a kanalizačním materiálem, administrativní služby a služby organizačně hospodářské povahy; (37) zámečnictví, nástrojářství, opravy silničních vozidel, vodoinstalátérství, provádění staveb, jejich změn a odstraňování, čištění a praní textilu a oděvů, údržba a opravy vodovodů a kanalizací, přípravné a dokončovací stavební práce, specializované stavební činnosti, opravy a údržba potřeb pro domácnost, předmětů kulturní povahy, výrobků jemné mechaniky, optických přístrojů a měřidel; (39) silniční motorová doprava nákladní, rozvod vody, včetně odvodu odpadních a srážkových vod; (40) podnikání v oblasti nakládání s nebezpečnými odpady, výroba elektřiny, nakládání s odpady (vyjma nebezpečných), polygrafická výroba, knihařské práce (tisk a knižní vazba), úprava vody, včetně čištění odpadních vod; (41) vydavatelská činnost; (42) úřední ověřování měřidel, projektová činnost ve výstavbě, testování, technické měření, technologické analýzy a kontroly kvality, inženýrsko – technické služby; (43) ubytovací služby.
(511) 9, 32, 35, 37, 39, 40, 41, 42, 43

(540)



(593) Obrazová

- (111) **393372**
(220) 05.04.2022
(320) 05.04.2022
(442) 25.05.2022
(151) 31.08.2022
(730) **Brněnské vodárny a kanalizace, a.s.**, Pisárecká 555/1a, Brno, Pisárky, 60300, CZ
(210) O-578506
(591) Barevná
(510) (9) měřicí, zkušební, navigační, optické a fotografické přístroje a zařízení; (32) pitná voda; (35) kopírování dokumentů, velkoobchod a maloobchod s výše uvedenými výrobky ve třídách 9 a 32 a s vodárenským a kanalizačním materiálem, administrativní služby a služby organizačně hospodářské povahy; (37) zámečnictví, nástrojářství, opravy silničních vozidel, vodoinstalátérství, provádění staveb, jejich změn a odstraňování, čištění a praní textilu a oděvů, údržba a opravy vodovodů a kanalizací, přípravné a dokončovací stavební práce, specializované stavební činnosti, opravy a údržba potřeb pro domácnost, předmětů kulturní povahy, výrobků jemné mechaniky, optických přístrojů a měřidel; (39) silniční motorová doprava nákladní, rozvod vody, včetně odvodu odpadních a srážkových vod; (40) podnikání v oblasti nakládání s nebezpečnými odpady, výroba elektřiny, nakládání s odpady (vyjma nebezpečných), polygrafická výroba, knihařské práce (tisk a knižní vazba), úprava vody, včetně čištění odpadních vod; (41) vydavatelská činnost; (42) úřední ověřování měřidel, projektová činnost ve výstavbě, testování, technické měření, technologické analýzy a kontroly kvality, inženýrsko – technické služby; (43) ubytovací služby.
(511) 9, 32, 35, 37, 39, 40, 41, 42, 43
(540)



(593) Obrazová

(111) **393373**

(220) 05.04.2022

(320) 05.04.2022

(442) 25.05.2022

(511) 31.08.2022

(730) **Brněnské vodárny a kanalizace, a.s.**, Pisárecká 555/1a, Brno, Pisárky, 60300, CZ

(210) O-578507

(510) (9) měřicí, zkušební, navigační, optické a fotografické přístroje a zařízení; (32) pitná voda; (35) kopírování dokumentů, velkoobchod a maloobchod s výše uvedenými výrobky ve třídách 9 a 32 a s vodárenským a kanalizačním materiálem, administrativní služby a služby organizačně hospodářské povahy; (37) zámečnictví, nástrojářství, opravy silničních vozidel, vodoinstalatérství, provádění staveb, jejich změn a odstraňování, čištění a praní textilu a oděvů, údržba a opravy vodovodů a kanalizací, přípravné a dokončovací stavební práce, specializované stavební činnosti, opravy a údržba potřeb pro domácnost, předmětů kulturní povahy, výrobků jemné mechaniky, optických přístrojů a měřidel; (39) silniční motorová doprava nákladní, rozvod vody, včetně odvodu odpadních a srážkových vod; (40) podnikání v oblasti nakládání s nebezpečnými odpady, výroba elektřiny, nakládání s odpady (vyjma nebezpečných), polygrafická výroba, knihařské práce (tisk a knižní vazba), úprava vody, včetně čištění odpadních vod; (41) vydavatelská činnost; (42) úřední ověřování měřidel, projektová činnost ve výstavbě, testování, technické měření, technologické analýzy a kontroly kvality, inženýrsko – technické služby; (43) ubytovací služby.

(511) 9, 32, 35, 37, 39, 40, 41, 42, 43

(540)



(593) Obrazová

(111) **393374**

(220) 05.04.2022

(320) 05.04.2022

(442) 25.05.2022

(511) 31.08.2022

(730) **Brněnské vodárny a kanalizace, a.s.**, Pisárecká 555/1a, Brno, Pisárky, 60300, CZ

(210) O-578508

(591) Barevná

(510) (9) měřicí, zkušební, navigační, optické a fotografické přístroje a zařízení; (32) pitná voda; (35) kopírování dokumentů, velkoobchod a maloobchod s výše uvedenými výrobky ve třídách 9 a 32 a s vodárenským a kanalizačním materiálem, administrativní služby a služby organizačně hospodářské povahy; (37) zámečnictví, nástrojářství, opravy silničních vozidel, vodoinstalatérství, provádění staveb, jejich změn a odstraňování, čištění a praní textilu a oděvů, údržba a opravy vodovodů a kanalizací, přípravné a dokončovací stavební práce, specializované stavební činnosti, opravy a údržba potřeb pro domácnost, předmětů kulturní povahy, výrobků jemné mechaniky, optických přístrojů a měřidel; (39) silniční motorová doprava nákladní, rozvod vody, včetně odvodu odpadních a srážkových vod; (40) podnikání v oblasti nakládání s nebezpečnými odpady, výroba elektřiny, nakládání s odpady (vyjma nebezpečných), polygrafická výroba, knihařské práce (tisk a knižní vazba), úprava vody, včetně čištění odpadních vod; (41) vydavatelská činnost; (42) úřední ověřování měřidel, projektová činnost ve výstavbě, testování, technické měření, technologické analýzy a kontroly kvality, inženýrsko – technické služby; (43) ubytovací služby.

(511) 9, 32, 35, 37, 39, 40, 41, 42, 43

(540)



(593) Obrazová

(111) **393375**

(220) 06.04.2022

(320) 06.04.2022

(442) 25.05.2022

(511) 31.08.2022

(730) **CCOE s.r.o.**, Roháčova 145/14, Praha 3, Žižkov, 13000, CZ

(210) O-578521

(510) (42) vědecký a průmyslový výzkum.

(511) 42

(540)

CCOE industrial lab

(592) Slovní

(111) **393376**

(220) 06.04.2022

(320) 06.04.2022

(442) 25.05.2022

(511) 31.08.2022

(730) **Pokorný Miloš**, Zderazská 1649/27a, Praha 5, Radotín, 15300, CZ

(740) **ŠTAIDL LEŠKA ADVOKÁTI s.r.o.**, JUDr. Jiří Štáidl, advokát,

Apolinářská 445/6, Praha 2, Nové Město, 12800

(210) O-578531

(510) (9) paměťová zařízení a média, obsah médií, nahraný obsah (počítačové programy, data a informace), audio a video záznamy; (16) tištěné knihy, časopisy, noviny a jiná média, fotografie, tiskárenské výrobky, papírnické zboží; (25) oděvy, obuv, pokrývky hlavy; (35) reklamní, marketingové a propagační služby, zprostředkování reklamy a obchodu s výše uvedenými výrobky ve třídách 9, 16, 25, šíření reklamních, marketingových a propagačních materiálů, merchandising, vyhledávání sponzorů; (41) organizování kulturních a uměleckých akcí, realizace živých vystoupení, výroba zvukových a obrazových záznamů, výroba show a filmů, divadelní představení, organizování divadelních inscenací, zvuková, obrazová a multimediální produkce a fotografie, poskytování multimediálních zábavních programů prostřednictvím televizních, širokopásových, bezdrátových a on-line služeb, služby nahrávacího studia, tvorba rozhlasových a televizních pořadů, filmová a televizní produkce, služby pořizování zvukových, obrazových a zvukově - obrazových snímků a záznamů všeho druhu, výroba audiovizuálních nahrávek, produkce audiovizuálních představení, pronájem a půjčování nosičů zvukových, obrazových nebo zvukově - obrazových záznamů, služby vydavatelství a nakladatelství.

(511) 9, 16, 25, 35, 41

(540)

Asi takhle

(592) Slovní

(111) **393377**

(220) 06.04.2022

(320) 06.04.2022

(442) 25.05.2022

(511) 31.08.2022

(730) **Mooi Meals s.r.o.**, Příkop 843/4, Brno, Zábřovice, 60200, CZ

(210) O-578542

(510) (32) pivo s nízkým obsahem alkoholu, pivo a nealkoholické pivo, nealkoholické nápoje, odalkoholizované nápoje, pivovarnické výrobky, přípravky k výrobě nealkoholických nápojů spadající do této třídy.; (33) mošt alkoholizovaný (cidre), alkoholické esence a výtažky, alkoholické nápoje s výjimkou piva, přípravky k výrobě alkoholických nápojů spadající do této třídy, cider, jablečné víno, lihoviny [nápoje], lihoviny, destilované nápoje; (41) diskotéky, diskotéky (služby), kabarety a diskotéky, provozování klubu (diskotéky), služby v oblasti vzdělávání, zábavy a sportu, výchova, vzdělávání, zábava a sportovní činnost, rezervace vstupenek na vzdělávací, zábavní a sportovní aktivity a akce a související rezervační služby, taneční akce, agentury zajišťující rezervaci zábavy, divadelní představení, animovaná i na živo, divadelní zábava, audiovizuální ukázkové prezentace, digitální hudba (bez možnosti stažení) poskytovaná z internetu, fankluby, rezervace koncertů, uvádění koncertů, hudební koncerty (i živé), koncertní sály, služby pěveckých koncertů, hudební zábava, živá taneční vystoupení, zajišťování tanečních sálů, organizování tanečních akcí, organizování tanečních soutěží, služby tanečního klubu, uvádění tanečních vystoupení, zábava, pobavení, plánování večírků [zábava], předprodej vstupenek (zábava), zábava formou koncertů, taneční studia; (43) restaurace, delikatesy (restaurace), restaurace (služby), gril - restaurace, samoobslužné restaurace, restaurace servírující porcované maso, restaurace rychlého občerstvení (služby), dočasné ubytování, dočasné ubytování (služby), hotely pro zvířata, informace o dočasném ubytování, poradenské a rezervační služby, poradenské a rezervační služby týkající se dočasného ubytování, informační, poradenské a rezervační služby v oblasti poskytování jídla a pití, penziony pro zvířata, poskytování jídla a nápojů, pronájem nábytku, povlečení, prostírání a vybavení k poskytování jídla a nápojů, penziony, ubytovací služby (hotely, penziony), hotely, ubytovny prázdninové a turistické ubytování, podávání alkoholických nápojů, podávání jídel a nápojů, podávání jídel a nápojů pro hosty, podávání jídel a nápojů hostům v restauracích, podávání jídel a nápojů v internetových kavárnách, smluvní gastronomické služby, gastronomické služby, turistické restaurace, catering - jídlo a nápoje pro instituce, catering - jídlo a nápoje pro bankety, služby poskytující jídlo a nápoje s možností odnosu, kavárna, rezervace ubytování, zprostředkování hotelového ubytování, hodnocení hotelového ubytování, poskytování rekreačního ubytování.

(511) 32, 33, 41, 43

(540)

ELEKTRA

(592) Slovní

(111) **393378**

(220) 07.04.2022

(320) 07.04.2022

(442) 25.05.2022

(151) 31.08.2022

(730) **TRYSTOM, spol. s r.o.**, Pasteurova 67/15, Olomouc, Klášterní Hradisko, 77900, CZ

(740) Ing. Petr Soukup, tř. Svobody 43/39, Olomouc, 77900

(210) O-578548

(510) (7) stroje a to obráběcí stroje a jejich součástí, průmysloví roboti - stroje, komplexní robotizované průmyslové systémy, stroje a příslušenství pro automatizační průmysl, zejména pro výrobní, obslužné, manipulační a montážní účely, hydraulické stroje, dopravníky, manipulační zařízení, jeřáby, zvedací zařízení, řezací stroje, lisovací stroje, děrovací stroje, míchací stroje; (9) zařízení, přístroje a nástroje vědecké, optické, vyučovací, měřicí, diagnostické, přístroje pro vědecké, průmyslové a laboratorní výzkumy, přístroje a nástroje pro pohon robotů, ovládací panely pro stroje včetně robotů, vše spadající do této třídy; (10) přístroje a nástroje chirurgické, lékařské, zubařské, zubařské křesla, diagnostické soupravy používané při testování pro lékařské účely, přístroje a nástroje pro použití při lékařské diagnóze, radiologické přístroje pro diagnostické a lékařské účely, rentgenové přístroje pro lékařské využití, součástky a příslušenství k výše uvedeným výrobkům; (35) zprostředkovatelská činnost v oblasti obchodu s výrobky výše uvedenými ve tř. 7, 9, 10, propagační, reklamní a inzertní činnost, pomoc při řízení obchodní činnosti; (37) montáž, servis, údržba a opravy zařízení, přístrojů a nástrojů uvedených ve tř. 7, 9, 10; (42) vědecké a technologické služby související s výzkumem, projektováním a konstrukcí zařízení, přístrojů a nástrojů uvedených ve tř. 7, 9, 10, poradenská činnost a inženýrská a projekční práce v oblasti přístrojové, zdravotní a laboratorní techniky.

(511) 7, 9, 10, 35, 37, 42

(540)

Trystom

(593) Obrazová

(111) **393379**

(220) 08.04.2022

(320) 08.04.2022

(442) 25.05.2022

(151) 31.08.2022

(730) **Visionnaire Elegance s.r.o.**, Korunní 2569/108, Praha 10, Vinohrady, 10100, CZ

(740) INPARTNERS GROUP, Mgr. Lenka Musilová, Tuřanka 1519/115a, Brno, Slatina, 62700

(210) O-578562

(510) (9) obaly na notebooky, tašky přizpůsobené pro notebooky, obaly na smartphony, obaly na telefony, obaly na tablety, obaly na sluchátka, brýle, sluneční brýle, šňůrky na brýle, řemínky na brýle, pouzdra na brýle, brýle pro sportovní účely, obaly na brýle; (14) klenoty a šperky, dekorativní předměty (bižuterie nebo klenoty) pro osobní použití, náramky (šperky), prsteny (šperky), řetízky (šperky), řetízky na šperky, brože (šperky), jehlice (šperky), přívěsky (šperky), řetízky na krk, hodinkové řetízky, hodinkové náramky, řemínky k hodinkám, kožené řemínky na hodinky, pouzdra na šperky, pouzdra na hodinky, amulety, umělecké předměty z drahých kovů, bižuterie, bižuterní ozdoby, šperkařské a bižuterní polotovary; klíčenky (drobné předměty nebo přívěsky), kožené klíčenky (přívěsky), přívěsky na klíče z imitace kůže, řetízky na klíče (kroužky na klíče s drobnými předměty nebo přívěsky), řetízky na klíče z imitace kůže, šperky pro domácí zvířata; (18) kůže a imitace kůže, surové nebo jako polotovar, kožešiny, surové kůže a usně a výrobky z těchto materiálů, a to aktovky, kabelky, kufrý, tašky, sportovní tašky, nákupní tašky, diplomatické kufříky, školní tašky, kožené batohy, brašny kožené, cestovní kufrý, cestovní tašky, cestovní soupravy (kožené výrobky), kožená galanterie, peněženky a náprsní tašky, ledvinky (taštičky k upnutí okolo pasu), zavazadla, popruhy na zavazadla, obaly na zavazadla, kožené popruhy na zavazadla, dámské kabelky (psaníčka), kabelky vyrobené z imitací kůže, kabelky vyrobené z kůže, kožené popruhy na nošení přes rameno (pro kabelky, tašky), tašky nošené křížem přes rameno, klíčenky, pouzdra z kůže nebo kožené lepenky, kožené desky, kožené krabice, pouzdra na vizitky, pouzdra na karty, pouzdra na noty, obaly na doklady, obaly na dokumenty, pánské tašky na doklady, pouzdra na klíče, obaly na deštníky, obaly na bankovky, kožené psací podložky, kožené podložky, kožené sáčky jako obaly, kožené obálky, oblečení pro psy všeho druhu, postroje pro zvířata, obojky, vodítka, náhubky, biče, důtky, ohlávky, uzdy, obuv pro psy, pokrývky pro zvířata, tašky a vaky na nošení domácích zvířat, kožené tkaničky, kožené pásky, kožené řemeny a řemínky, kožené popruhy, kožené ozdoby na nábytek, kožené štítky, kožené etikety, kožené lemovky, pokrývky z kožešiny; (25) oděvy, části oděvů, obuvi a pokrývek hlavy, oděvy z kůže, oděvy z napodobenin kůže, kožichy, kabáty, kožené bundy, saka, společenské obleky, vesty, svetry, mikiny, kalhoty, krátké kalhoty, šaty, kabáty, trička, košile, tílka, kombinézy, overaly, opasky, rukavice, čepice, čepice s kšiltem (kšiltovky), kšiltý, šátky, šály, kravaty, oděvy na spaní, spodní prádlo, ponožky, punčochové zboží, obuv, kožená obuv, obuv společenská, obuv sportovní, obuv vycházková, obuv domácí; (35) maloobchod, velkoobchod a elektronický (eshop) prodej výrobků uvedených výše ve třídě 9, 14, 18 a 25; (40) zpracování kůže, úprava kůže, ražení vzoru do kůže, krejčovství - výroba oděvů a oděvních doplňků, obuvnictví - výroba obuvi, brašnářství - výroba zavazadel, kožená galanterie výroba, úpravy oděvů (výroba na zakázku), šití (zakázková výroba), ruční práce (zakázková výroba), šití a dámské krejčovství, úprava a zpracování textilií, kůže a kožešin, ševcovské služby (zakázková výroba), zakázková výroba módních doplňků; (42) oděvní návrhářství, módní

návrhářství, navrhování oděvů, módních doplňků, kloboučnického zboží a obuvi.
(511) 9, 14, 18, 25, 35, 40, 42
(540)

VISEANCE

(593) Obrazová

(111) **393380**
(220) 10.04.2022
(320) 10.04.2022
(442) 25.05.2022
(151) 31.08.2022
(730) **Turek Bohuslav**, č. p. 207, Mikulovice, 67133, CZ
(210) O-578585
(591) Barevná
(510) (29) burgery.
(511) 29
(540)

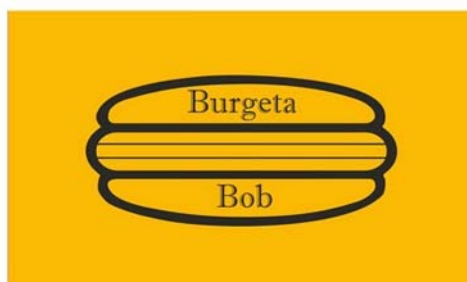

(593) Obrazová

(111) **393381**
(220) 11.04.2022
(320) 11.04.2022
(442) 25.05.2022
(151) 31.08.2022
(730) **LEVIOR s.r.o.**, Tovačovská 3488/28, Přerov, Přerov I-Město, 75002, CZ
(740) Ing. Petr Soukup, tř. Svobody 43/39, Olomouc, 77900
(210) O-578598
(510) (8) výměnné nástroje, a to hlavice nebo šroubovací nástavce (bity) pro výměnné nasazení do ručního nebo elektrického nářadí; (35) zprostředkovatelská činnost, maloobchod i velkoobchod, export a import, provozování e-shopu, vše v souvislosti s výrobky uvedenými výše ve tř. 8.
(511) 8, 35
(540)

Stahlberg

(592) Slovní

(111) **393382**
(220) 11.04.2022
(320) 11.04.2022
(442) 25.05.2022
(151) 31.08.2022
(730) **PEK invest s.r.o.**, Jiráskova 1219, Vsetín, 75501, CZ

(740) Ing. Zdeněk Kučera, Dlouhá 207, Slušovice, 76315
(210) O-578621
(510) (30) chléb, pečivo, jemné a trvanlivé pečivo, cukrovinky, pekařské a cukrářské výrobky; (35) maloobchodní a velkoobchodní prodej pekařských a cukrářských výrobků, internetový obchod s výrobky uvedenými ve třídě č. 30; (40) pekařství a cukrářství (zakázková výroba).
(511) 30, 35, 40
(540)



Držíme se tradic

(593) Obrazová

(111) **393383**
(220) 12.04.2022
(320) 12.04.2022
(442) 25.05.2022
(151) 31.08.2022
(730) **WELL Group a.s.**, Tusarova 1179/37, Praha 7, Holešovice, 17000, CZ
(740) Ing. Jarmila Javoříková, patentový zástupce, Slunečná 4566, Zlín, 76005
(210) O-578638
(510) (35) podnikatelské, organizační a ekonomické poradenství, obchodní management, obchodní informace, reklamní činnosti, marketingové činnosti, online reklama, online marketing, správa hotelů, obchodní průzkum, předvádění výrobků, administrativní činnosti, automatizované zpracování a správa obchodních dat, distribuce reklamních materiálů a vzorků, obchodní zastoupení podnikatelských subjektů; (36) realitní činnosti, správa nemovitostí, prodej a pronájem nemovitostí, realitní a investiční developerská činnost, investiční činnosti, investorské činnosti ve výstavbě, kapitálové investice, finanční správa hmotného a nehmotného majetku, oceňování a převody hmotného a nehmotného majetku v rámci této třídy, zprostředkování v oblasti realit, investic, financí a pojištění, poradenství v oblasti realit, investic, financí a pojištění, poskytování informací v oblasti realit, investic, financí a pojištění; (37) stavební činnost - provádění staveb včetně jejich změn, údržbovacích prací na nich a jejich odstraňování, stavební developerské služby, údržba nemovitostí, čisticí a úklidové služby, stavebně montážní služby ve stavebnictví, zprostředkování v oblasti stavebnictví, poradenství v oblasti stavebnictví, poskytování informací v oblasti stavebnictví; (43) dočasné ubytovací služby, krátkodobé i dlouhodobé dočasné ubytování, rezervace dočasného ubytování, zprostředkování v oblasti dočasného ubytování, poradenství v oblasti dočasného ubytování, poskytování informací v oblasti dočasného ubytování.

(511) 35, 36, 37, 43

(540)

PALACE PETRARCA

(592) Slovní

(111) **393384**
(220) 12.04.2022
(320) 12.04.2022
(442) 25.05.2022
(151) 31.08.2022
(730) **Vinařství LAHOFER, a.s.**, Vinice 579, Dobšice, 67182, CZ
(210) O-578640

(510) (16) tiskárenské výrobky, papírnické zboží a vzdělávací potřeby v rámci této třídy, papír a lepenka; (33) alkoholické esence a výtažky, alkoholické nápoje (s výjimkou piva).

(511) 16, 33

(540)

mladá LAHOFER

(592) Slovní

(111) **393385**

(220) 12.04.2022

(320) 12.04.2022

(442) 25.05.2022

(151) 31.08.2022

(730) **Action Service & Distributie B.V.**, Perenmarkt 15, 1681 PG ZWAAGDIJK-OOST, NL

(740) Rott, Růžička & Guttman a spol., Vyskočilova 1566, Praha 4, Michle, 14000

(210) O-578644

(510) (3) přípravky pro praní prádla, mýdlo v prášku, změkčovadla tkanin, bělicí přípravky, přípravky pro dodání lesku (leštidla), přípravky pro obnovení vzhledu, leštidla na nábytek a podlahy, přípravky na čištění skla, přípravky na odstraňování skvrn, tekuté přípravky na mytí, tekuté prací prostředky, odstraňovače zápachu, přípravky na čištění, leštění, drhnutí a broušení, alkoholová rozpouštědla jako čistící přípravky, žíravé čistící prostředky, vonné dřevo, vůně, vyhlazující přípravky (škrobení), směsi pro odstraňování barev, benzin na odstraňování skvrn, mýdla, bělicí soli.

(511) 3

(540)

SUBLIEM

(592) Slovní

(111) **393386**

(220) 12.04.2022

(320) 12.04.2022

(442) 25.05.2022

(151) 31.08.2022

(730) **Rydlo Pavel Akad. arch.**, Vrchovinská 940, Nové Město nad Metují, 54901, CZ

Luňák Vratislav Ing., Přemyslova 1543, Přelouč, 53501, CZ

(740) Akad. arch. Pavel Rydlo, Vrchovinská 940, Nové Město nad Metují, 54901

(210) O-578646

(510) (6) ocel, tyčová ocel, svařovací ocel, nerezová ocel, válcovaná ocel, konstrukční ocel, pokovená ocel, surová ocel, profilová ocel, litá ocel, pásová ocel, uhlíkové oceli, lesklá ocel, ocelové pruty, ocelové rolety, ocelové sloupy, ocelové úhelníky, ocelové nosníky, ocelové koule, ocelové trubky, ocelové sloupky, ocelové ploty; (19) beton, hotový beton, polymerový beton, žáruvzdorný beton, tekutý beton, syntetický beton, dřevo, opracované dřevo, tvarovatelné dřevo, tvárné dřevo, betonové tvárnice, betonové cihly, betonové stěny, betonové patníky, betonové desky, betonové panely, betonové trámy, betonové sochy, betonové sloupy, betonové klenby, betonové podlahy, betonové trubky, dřevěné hranoly, dřevěné palubky, dřevěné bloky, dřevěné parkety, dřevěné obložení, betonové ploty, betonové sloupky, betonové zdící tvárnice, betonové zatrávňovací tvárnice, betonové prefabrikáty, dřevěné ploty, dřevěné sloupky; (37) betonování, předpínání betonu, leštění betonu, montáž oplocení, montáž zástěn, montáž obkladových desek, montáž stavebních konstrukcí, montáž prefabrikovaných stavebních prvků, montáž stavebních ocelových konstrukcí, montáž bednění do betonu, montáž systémů pro formování betonu, stavba zahradních budov (montáž a zasklívání), montážní služby související s instalací nábytku, montáž, údržba a opravy nábytku, montáž betonových plotů, montáž dřevěných plotů, montáž ocelových plotů; (40) 3D tisk.

(511) 6, 19, 37, 40

(540)

 **TEKTONIKA**

(593) Obrazová

(111) **393387**

(220) 12.04.2022

(320) 12.04.2022

(442) 25.05.2022

(151) 31.08.2022

(730) **LICHÝ MIZERA ARCHITEKTI s.r.o.**, Slovinská 724/4, Praha 10, Vršovice, 10100, CZ

(210) O-578648

(510) (41) zveřejňování, oznamování a psaní textů, zvuková, obrazová a multimediální produkce a fotografie; (42) inženýrské služby, geodetické a průzkumné služby, architektonické služby a služby urbanistického plánování, návrhářství; (44) zahradnické služby a služby zahradní architektury.

(511) 41, 42, 44

(540)

LICHÝ-MIZERA ARCHITEKTI

(593) Obrazová

(111) **393388**

(220) 12.04.2022

(320) 12.04.2022

(442) 25.05.2022

(151) 31.08.2022

(730) **Rellox s.r.o.**, Jindřišská 941/24, Praha 1, Nové Město, 11000, CZ

(740) JUDr. Hana Císlarová LL.M., advokátka, Ovocný trh 573/12, Praha 1, Staré Město, 11000

(210) O-578649

(510) (35) reklamní, marketingové a propagační služby v oblasti nemovitostí, obchodní konzultační a poradenské služby v oblasti nemovitostí, relokační služby pro firmy; (36) služby nemovitostní (realitní služby), zejména realitní činnost, zařizování a zprostředkování obchodů v oblasti nemovitostí, pojištění, služby finanční, služby peněžní, poskytování informací o nemovitostech, oceňování nemovitého majetku; (43) služby dočasného ubytování, zejména zprostředkování přechodného ubytování, rezervace přechodného ubytování.

(511) 35, 36, 43

(540) **APARTRENT**

(592) Slovní

(111) **393389**

(220) 12.04.2022

(320) 12.04.2022

(442) 25.05.2022

(151) 31.08.2022

(730) **Rellox s.r.o.**, Jindřišská 941/24, Praha 1, Nové Město, 11000, CZ

(740) JUDr. Hana Císlarová LL.M., advokátka, Ovocný trh 573/12, Praha 1, Staré Město, 11000

(210) O-578650

(510) (35) reklamní, marketingové a propagační služby v oblasti nemovitostí, obchodní konzultační a poradenské služby v oblasti nemovitostí, relokační služby pro firmy; (36) služby nemovitostní (realitní služby), zejména realitní činnost, zařizování a zprostředkování obchodů v oblasti nemovitostí, pojištění, služby finanční, služby peněžní, poskytování informací o nemovitostech, oceňování nemovitého majetku; (43) služby dočasného ubytování, zejména zprostředkování přechodného ubytování, rezervace přechodného ubytování.

(511) 35, 36, 43

(540) **APARTINVEST**

(592) Slovní

(111) **393390**

(220) 13.04.2022

(320) 13.04.2022

(442) 25.05.2022

(151) 31.08.2022

(730) **Vodárna Zlín a.s.**, třída Tomáše Bati 383, Zlín, Louky, 76302, CZ

(210) O-578668

(591) Barevná

(510) (11) přístroje pro rozvod vody, sanitární zařízení, zařízení pro rozvod vody a hygienická zařízení, čisticí zařízení na odpadní vody, čističky odpadní vody, filtrační zařízení (voda), přístroje a stroje na čištění vody, přístroje a zařízení na filtrování pitné vody, přístroje a zařízení na usazování odpadní vody, sterilizátory vody, průmyslové přístroje na čištění vody, průmyslové proozy na čištění odpadních vod, přístroje a zařízení na usazování odpadu, přístroje a zařízení na usazování vody, přístroje a zařízení na změkčování vody, přístroje a zařízení na změkčení vody, přístroje k dezinfekci vody, přístroje k filtrování vody, přístroje na čištění odpadních vod, přístroje na čištění vody, přístroje na filtraci vody pro domácí použití, přístroje na filtraci vody, přístroje na filtrování vody pro průmyslové použití, nádrže na čištění vody, nádrže na úpravu odpadní vody, nádrže na úpravu odpadní vody pro použití v domácnosti, nádrže na úpravu odpadních vod pro průmyslové účely, jednotky na čištění vody pro výrobu pitné vody, kanalizační zařízení, hrubé filtry na čištění vody, instalace na ošetřování odpadní vody (čištění), jednotky k čištění odpadních vod, jednotky na čištění vody, přístroje na změkčování vody, přístroje na úpravu vody ke změkčování vody, zařízení na filtrování vody, zařízení pro dodávku vody, vodovodní potrubní zařízení, hydranty na zásobování vodou, hydranty, vodovodní potrubí, koncové vodovodní armatury, zařízení na čištění odpadních vod; (36) pronájem nemovitostí, správa nemovitostí, správa [-pozemků, - nemovitostí], pronajímání kanceláří [nemovitostí], pronájem kanceláří [nemovitostí], pronájem a nájem nemovitostí, služby v oblasti nemovitostí, pronájem nemovitostí a majetku, investiční služby; (37) čištění vodovodních instalací, údržba vodovodních instalací, instalace vodovodního potrubí, renovace vodovodních instalací, instalace vodovodních rozvodů, údržba vodovodních rozvodů, výstavba vodovodních rozvodů, instalace plynových a vodovodních potrubí, čištění kanálů, pokrývání kanalizace, čištění kanalizačních potrubí, servis kanalizačních potrubí, výstavba kanalizačních sítí, pokládání kanalizačního potrubí, renovace kanalizačních potrubí, údržba kanalizačních potrubí, opravy kanalizačních systémů, služby pro opravy kanálů, čištění odpadů a kanalizací, služby pro instalaci stokových kanálů, údržba a opravy dešťových kanálů, údržba a opravy kanalizačního potrubí; (39) doprava, pozemní doprava, automobilová doprava, doprava potrubím, potrubní doprava, nákladní doprava, pozemní nákladní doprava, silniční nákladní doprava, náklad (doprava zboží), dodávka vody potrubím (doprava), vylévání (přeprava) splaškových odpadů, dodávka vody, voda (rozvod -), voda (zásobování -), rozvod (vody -), převoz odpadních vod, přeprava vody potrubím, dodávka vody potrubím, skladování vody v nádržích, rozvod a

dodávky vody, služby likvidace odpadních vod (přeprava), služby pro rozvod vody potrubím, komunální služby pro rozvod vody, dodávka vody pro domácnost (doprava), poskytování informací vztahujících se k zásobování vodou, sběr kanalizačního odpadu veřejnou kanalizací; (40) úprava vody, úprava odpadních vod, úprava a čištění vody, úprava odpadních vod z výrobních operací, úprava odpadních vod z průmyslových procesů, třídění odpadů a recyklovatelných materiálů, zpracování odpadu, čištění vody; (42) analýza vody, rozbor vody, monitorování kvality vody, služby kontroly kvality vody, rozbor kvality tekoucí vody, technické navrhování a plánování potrubí na plyn, vodu a odpadní vodu, technické navrhování a plánování čistíren vod, služby technického navrhování vztahující se k zařízením na dodávku vody, služby environmentálních testů zaměřené na zjištění znečišťujících látek ve vodě, laboratorní analýzy, laboratorní služby, služby chemických laboratoří, služby chemických výzkumných laboratoří, služby v oblasti laboratorního testování.

(511) 11, 36, 37, 39, 40, 42

(540)



(593) Obrazová

(111) **393391**

(220) 14.04.2022

(320) 14.04.2022

(442) 25.05.2022

(151) 31.08.2022

(730) **VAMED MEDITERRA a.s.**, Škrétova 490/12, Praha 2, Vinohrady, 12000, CZ

(740) Rödl & Partner, v.o.s., JUDr. Monika Novotná, Platněrská 2, Praha, 11000

(210) O-578675

(591) Barevná

(510) (41) lékařské vzdělávání, poradenství týkající se lékařských školení, výuka a školení v oboru lékařství; (42) vědecký výzkum pro lékařské účely; (44) lékařské služby, lékařské poradenství, lékařské diagnostické služby (testování a analýzy), služby lékařské analýzy týkající se léčby osob, nemocnice, porodnické služby, konzultační služby týkající se lékařské zdravotní péče.

(511) 41, 42, 44

(540)

lékařských hodnocení pro pacienty, kteří dostávají rehabilitaci, s cílem vést léčbu a vyhodnotit účinnost, lékařské služby, lékařské poradenství, lékařské diagnostické služby (testování a analýzy), služby lékařské analýzy týkající se léčby osob, nemocnice, porodnické služby, nutriční poradenství.

(511) 10, 41, 42, 44

(540)



(593) Obrazová

(111) **393392**

(220) 14.04.2022

(320) 14.04.2022

(442) 25.05.2022

(151) 31.08.2022

(730) **VAMED MEDITERRA a.s.**, Škrétova 490/12, Praha 2, Vinohrady, 12000, CZ

(740) Rödl & Partner, v.o.s., JUDr. Monika Novotná, Platněřská 2, Praha, 11000

(210) O-578676

(591) Barevná

(510) (10) zařízení pro léčbu pohybového aparátu, zařízení pro fyzioterapii a rehabilitaci; (41) školicí služby v oblasti ortopedické medicíny; (42) vědecký výzkum pro lékařské účely; (44) konzultační služby týkající se lékařské zdravotní péče, poskytování cvičebních prostor a zařízení k léčebným rehabilitačním účelům, fyzická rehabilitace, služby lékařských hodnocení pro pacienty, kteří dostávají rehabilitaci, s cílem vést léčbu a vyhodnotit účinnost.

(511) 10, 41, 42, 44

(540)



(593) Obrazová

(111) **393393**

(220) 14.04.2022

(320) 14.04.2022

(442) 25.05.2022

(151) 31.08.2022

(730) **VAMED MEDITERRA a.s.**, Škrétova 490/12, Praha 2, Vinohrady, 12000, CZ

(740) Rödl & Partner, v.o.s., JUDr. Monika Novotná, Platněřská 2, Praha, 11000

(210) O-578677

(591) Barevná

(510) (10) zařízení pro léčbu pohybového aparátu, zařízení pro fyzioterapii a rehabilitaci; (41) školicí služby v oblasti ortopedické medicíny, lékařské vzdělávání, poradenství týkající se lékařských školení, výuka a školení v oboru lékařství; (42) vědecký výzkum pro lékařské účely; (44) konzultační služby týkající se lékařské zdravotní péče, poskytování cvičebních prostor a zařízení k léčebným rehabilitačním účelům, fyzická rehabilitace, služby

(593) Obrazová

(111) **393394**

(220) 14.04.2022

(320) 14.04.2022

(442) 25.05.2022

(151) 31.08.2022

(730) **VAMED MEDITERRA a.s.**, Škrétova 490/12, Praha 2, Vinohrady, 12000, CZ

(740) Rödl & Partner, v.o.s., JUDr. Monika Novotná, Platněřská 2, Praha, 11000

(210) O-578678

(591) Barevná

(510) (41) lékařské vzdělávání, poradenství týkající se lékařských školení, výuka a školení v oboru lékařství; (42) vědecký výzkum pro lékařské účely; (44) lékařské služby, lékařské poradenství, lékařské diagnostické služby (testování a analýzy), služby lékařské analýzy týkající se léčby osob, nemocnice, porodnické služby, konzultační služby týkající se lékařské zdravotní péče, služby v oblasti domácí ošetrovatelské péče, služby v oblasti domácí zdravotní péče.

(511) 41, 42, 44

(540)



(593) Obrazová

(593) Obrazová

(111) **393395**

(220) 14.04.2022

(320) 14.04.2022

(442) 25.05.2022

(151) 31.08.2022

(730) **VAMED MEDITERRA a.s.**, Škrétova 490/12, Praha 2, Vinohrady, 12000, CZ

(740) Rödl & Partner, v.o.s., JUDr. Monika Novotná, Platněřská 2, Praha, 11000

(210) O-578679

(591) Barevná

(510) (41) lékařské vzdělávání, poradenství týkající se lékařských školení, výuka a školení v oboru lékařství; (42) vědecký výzkum pro lékařské účely; (44) lékařské služby, lékařské poradenství, lékařské diagnostické služby (testování a analýzy), služby lékařské analýzy týkající se léčby osob, nemocnice, porodnické služby, konzultační služby týkající se lékařské zdravotní péče.

(511) 41, 42, 44
(540)

(730) **VAMED MEDITERRA a.s.**, Škrétova 490/12, Praha 2, Vinohrady, 12000, CZ

(740) Rödl & Partner, v.o.s., JUDr. Monika Novotná, Platněřská 2, Praha, 11000
(210) O-578681

(591) Barevná

(510) (41) lékařské vzdělávání, poradenství týkající se lékařských školení, výuka a školení v oboru lékařství, odborná výuka, výchova, vzdělávání, zábava a sportovní činnost, středoškolské vzdělávání, služby vydavatelství (včetně vydávání elektronických publikací); (42) vědecký výzkum pro lékařské účely; (44) konzultační služby týkající se lékařské zdravotní péče.

(511) 41, 42, 44
(540)



(593) Obrazová

(111) **393396**

(220) 14.04.2022

(320) 14.04.2022

(442) 25.05.2022

(151) 31.08.2022

(730) **VAMED MEDITERRA a.s.**, Škrétova 490/12, Praha 2, Vinohrady, 12000, CZ

(740) Rödl & Partner, v.o.s., JUDr. Monika Novotná, Platněřská 2, Praha, 11000

(210) O-578680

(591) Barevná

(510) (41) lékařské vzdělávání, poradenství týkající se lékařských školení, výuka a školení v oboru lékařství; (42) vědecký výzkum pro lékařské účely; (44) lékařské služby, lékařské poradenství, lékařské diagnostické služby (testování a analýzy), služby lékařské analýzy týkající se léčby osob, nemocnice, porodnické služby, konzultační služby týkající se lékařské zdravotní péče.

(511) 41, 42, 44
(540)

(593) Obrazová

(111) **393398**

(220) 14.04.2022

(320) 14.04.2022

(442) 25.05.2022

(151) 31.08.2022

(730) **VAMED MEDITERRA a.s.**, Škrétova 490/12, Praha 2, Vinohrady, 12000, CZ

(740) Rödl & Partner, v.o.s., JUDr. Monika Novotná, Platněřská 2, Praha, 11000

(210) O-578682

(591) Barevná

(510) (41) lékařské vzdělávání, poradenství týkající se lékařských školení, výuka a školení v oboru lékařství; (42) vědecký výzkum pro lékařské účely; (44) lékařské služby, lékařské poradenství, lékařské diagnostické služby (testování a analýzy), služby lékařské analýzy týkající se léčby osob, nemocnice, porodnické služby, konzultační služby týkající se lékařské zdravotní péče.

(511) 41, 42, 44
(540)



(593) Obrazová

(111) **393397**

(220) 14.04.2022

(320) 14.04.2022

(442) 25.05.2022

(151) 31.08.2022

(593) Obrazová

(111) **393399**

(220) 14.04.2022

(320) 14.04.2022

(442) 25.05.2022

- (151) 31.08.2022
(730) **VAMED MEDITERRA a.s.**, Škrétova 490/12, Praha 2, Vinohrady, 12000, CZ
(740) Rödl & Partner, v.o.s., JUDr. Monika Novotná, Platněřská 2, Praha, 11000
(210) O-578683
(591) Barevná
(510) (41) lékařské vzdělávání, poradenství týkající se lékařských školení, výuka a školení v oboru lékařství; (42) vědecký výzkum pro lékařské účely; (44) lékařské služby, lékařské poradenství, lékařské diagnostické služby (testování a analýzy), služby lékařské analýzy týkající se léčby osob, nemocnice, porodnické služby, konzultační služby týkající se lékařské zdravotní péče.
(511) 41, 42, 44
(540)

- (111) **393401**
(220) 14.04.2022
(320) 14.04.2022
(442) 25.05.2022
(151) 31.08.2022
(730) **VAMED MEDITERRA a.s.**, Škrétova 490/12, Praha 2, Vinohrady, 12000, CZ
(740) Rödl & Partner, v.o.s., JUDr. Monika Novotná, Platněřská 2, Praha, 11000
(210) O-578685
(591) Barevná
(510) (41) lékařské vzdělávání, poradenství týkající se lékařských školení, výuka a školení v oboru lékařství; (42) vědecký výzkum pro lékařské účely; (44) lékařské služby, lékařské poradenství, lékařské diagnostické služby (testování a analýzy), služby lékařské analýzy týkající se léčby osob, nemocnice, porodnické služby, konzultační služby týkající se lékařské zdravotní péče, nutriční poradenství.
(511) 41, 42, 44
(540)



(593) Obrazová

- (111) **393400**
(220) 14.04.2022
(320) 14.04.2022
(442) 25.05.2022
(151) 31.08.2022
(730) **VAMED MEDITERRA a.s.**, Škrétova 490/12, Praha 2, Vinohrady, 12000, CZ
(740) Rödl & Partner, v.o.s., JUDr. Monika Novotná, Platněřská 2, Praha, 11000
(210) O-578684
(591) Barevná
(510) (10) zařízení pro léčbu pohybového aparátu, zařízení pro fyzioterapii a rehabilitaci; (41) školicí služby v oblasti ortopedické medicíny, lékařské vzdělávání, poradenství týkající se lékařských školení, výuka a školení v oboru lékařství; (42) vědecký výzkum pro lékařské účely; (44) konzultační služby týkající se lékařské zdravotní péče, poskytování cvičebních prostor a zařízení k léčebným rehabilitačním účelům, fyzická rehabilitace, služby lékařských hodnocení pro pacienty, kteří dostávají rehabilitaci, s cílem vést léčbu a vyhodnotit účinnost, lékařské služby, lékařské poradenství, lékařské diagnostické služby (testování a analýzy), služby lékařské analýzy týkající se léčby osob, nemocnice, porodnické služby, nutriční poradenství.
(511) 10, 41, 42, 44
(540)

(593) Obrazová

- (111) **393402**
(220) 14.04.2022
(320) 14.04.2022
(442) 25.05.2022
(151) 31.08.2022
(730) **VAMED MEDITERRA a.s.**, Škrétova 490/12, Praha 2, Vinohrady, 12000, CZ
(740) Rödl & Partner, v.o.s., JUDr. Monika Novotná, Platněřská 2, Praha, 11000
(210) O-578686
(591) Barevná
(510) (41) lékařské vzdělávání, poradenství týkající se lékařských školení, výuka a školení v oboru lékařství; (42) vědecký výzkum pro lékařské účely; (44) lékařské služby, lékařské poradenství, lékařské diagnostické služby (testování a analýzy), služby lékařské analýzy týkající se léčby osob, nemocnice, porodnické služby, konzultační služby týkající se lékařské zdravotní péče.
(511) 41, 42, 44



(593) Obrazová

(540)



(593) Obrazová

- (111) **393403**
(220) 14.04.2022
(320) 14.04.2022
(442) 25.05.2022
(151) 31.08.2022
(730) **VAMED MEDITERRA a.s.**, Škrétkova 490/12, Praha 2, Vinohrady, 12000, CZ
(740) Rödler & Partner, v.o.s., JUDr. Monika Novotná, Platněnská 2, Praha, 11000
(210) O-578687
(591) Barevná
(510) (41) lékařské vzdělávání, poradenství týkající se lékařských školení, výuka a školení v oboru lékařství; (42) vědecký výzkum pro lékařské účely; (44) lékařské služby, lékařské poradenství, lékařské diagnostické služby (testování a analýzy), služby lékařské analýzy týkající se léčby osob, nemocnice, porodnické služby, konzultační služby týkající se lékařské zdravotní péče.
(511) 41, 42, 44
(540)



(593) Obrazová

- (111) **393404**
(220) 14.04.2022
(320) 14.04.2022
(442) 25.05.2022
(151) 31.08.2022
(730) **mgx, s.r.o.**, Kutlíkova 17, Bratislava, 851 02, SK
(740) FAJNOR IP s.r.o., Pobřežní 249/46, Praha 8, Karlín, 18600
(210) O-578688
(510) (45) sestavování horoskopů, věštění, výklad karet, numerologické a astrologické výklady se zaměřením na osudy lidí a události, seznamovací služby, poradenství v uvedených oblastech služeb, všechny jmenované služby poskytované i prostřednictvím telefonu a elektronických médií.

(511) 45

(540)

MONEO

(592) Slovní

- (111) **393405**
(220) 14.04.2022
(320) 14.04.2022
(442) 25.05.2022
(151) 31.08.2022
(730) **HEINZ FOOD a.s.**, Jerlochovice 120, Fulnek, 74245, CZ
(740) Ing. Pavel Nádvořík s.r.o., Klínová 620/1, Ostrava, Hulváky, 70900
(210) O-578689
(510) (5) potravní doplňky a dietetické přípravky, potravinové doplňky obsahující vitamíny, potravinové doplňky obsahující stopové prvky, minerální doplňky stravy, vitamínové přípravky, umělá sladidla pro diabetiky, dietetická sladidla pro léčebné účely, potraviny pro diabetiky, doplňky zdravé výživy pro osoby se zvláštními dietními požadavky, bylinné a rostlinné výtažky pro léčebné účely, sirupy pro farmaceutické účely, tekuté potravinové doplňky, potraviny pro lékařsky vymezené diety, dietetická vláknina, bylinné čaje pro léčebné účely, léčivé byliny; (16) papír a lepenka, balicí materiály z papíru, krabice z papíru, etikety z papíru nebo lepenky, lepicí natištěné etikety, plastové obaly; (30) sirupy a melasa, přírodní sladidla, přírodní nízkokalorická sladidla, přípravky pro výrobu cukrovinek, cukrovinky, přísady (k ochucení), příchutě do potravin, jiné než esenciální oleje, příchutě do nápojů, jiné než esenciální oleje, koření; (32) sirupy do nápojů, nealkoholické nápoje, koncentráty k přípravě nealkoholických nápojů, míchané ovocné džusy.

(511) 5, 16, 30, 32

(540)

Fitsirup 4Slim

(592) Slovní

- (111) **393406**
(220) 14.04.2022
(320) 14.04.2022
(442) 25.05.2022
(151) 31.08.2022
(730) **Art Master Academy s.r.o.**, Příčná 147/2, České Budějovice, České Budějovice 4, 37001, CZ
(740) Všetěčka Zelený Švorčík a partneři, advokátní a patentová kancelář, JUDr. Otakar Švorčík, Hálkova 1406/2, Praha 2, Nové Město, 12000
(210) O-578690
(510) (9) počítačový software, softwarové aplikace ke stažení, software pro streamování audiovizuálního a multimediálního obsahu prostřednictvím internetu a celosvětových komunikačních sítí, software pro streamování audiovizuálního a multimediálního obsahu do mobilních digitálních elektronických zařízení, software pro vyhledávání, organizování a doporučování multimediálního obsahu, software pro nákup, prohlížení, vyhledávání, přístup a prohlížení videí a multimediálního obsahu, software pro služby přenosu videa na vyžádání, počítačový software ve vztahu k výukovým aktivitám, software pro hosting živých audio konverzací, dokumenty ke stažení, pracovní sešity ke stažení a multimediální soubory ke stažení, software pro uživatele, aby mohli vytvářet profily a vkládat, zveřejňovat, sdílet, zvát, označovat multimediální obsah, přistupovat k multimediálnímu obsahu a vyhledávat multimediální obsah, software pro tvorbu on-line komunity, aby se mohli uživatelé účastnit diskusí, získávat zpětnou vazbu od druhých, nabízet a přijímat služby, vytvářet smlouvy, vytvářet virtuální komunity a zapojovat se do služeb tvorby sociálních sítí, software pro poskytování odznaků a uznání statusu uživatelům za dosažení určitých milníků nebo plnění úkolů; (35) poskytování motivačních programů a programů odměn pro uživatele prostřednictvím vydávání a zpracování cen, správa věrnostních programů, on-line maloobchodní prodejny ve vztahu k následujícím výrobkům: platební dárkové karty a dárkové kódy, provozování on-line tržišť zaměřených na vzdělávací kurzy a materiály pro vzdělávací kurzy, reklama, marketing a propagační služby, služby maloobchodních prodejen a služby online prodejen v oboru vzdělávacích a učebních materiálů a kurzů, obchodní poradenství vztahující se k zakládání vzdělávacích a akademických kurzů a podniků, konzultace v oblasti podnikání a pomoc při udělování franšiz, kontaktování odborníků s lidmi, kteří hledají služby v různých oborech, poskytování obchodních zprostředkovatelských a poradenských služeb, sestavování, udržování a indexování databáze odborníků, on-line maloobchodní služby a prodej vzdělávacích informací elektronicky nahraných nebo ke stažení z internetu,

online služby zabývající se kontaktováním lidí, kteří poskytují informace s těmi, kteří o ně mají zájem, zajišťování online odporného poradenství a informací vztahujících se k obchodním činnostem, prodeji, propagaci a reklamě, obchodní informace a odborné posudky vztahující se ke společností a podnikům, služby zprostředkování kontaktu a doporučení mezi dodavateli/zákazníky a dodavateli/kupujícími; (38) streaming obrázků, audio, vizuálních, audiovizuálních a multimediálních děl na internetu, a prostřednictvím bezdrátových sítí, poskytování telekomunikačních spojovacích služeb pro přenos obrázků, zpráv, audio, vizuálních, audiovizuálních a multimediálních děl, telekomunikační služby, jmenovitě elektronický přenos dat, grafiky, zvuku a videa prostřednictvím internetu, poskytování diskusních místností na internetu, poskytování on-line komunitních fór pro přenos zpráv mezi počítačovými uživateli, poskytování on-line komunitních fór pro uživatele, aby mohli zveřejňovat, vyhledávat, sledovat, sdílet, kritizovat, hodnotit a komentovat zprávy, komentáře, multimediální obsah, videa, audio obsah, obrazy, texty, informace a uživatelsky generovaný a nikoli uživatelsky generovaný obsah, počítačové komunikační služby, jmenovitě, poskytování online prostředků pro interakci v reálném čase s dalšími počítačovými uživateli týkající se všeobecných témat, poskytování online chatovacích místností a elektronických vývěsek pro přenos zpráv mezi uživateli, včetně výše uvedených služeb v oboru obecného zájmu, přenos zpráv, dat a obsahu přes globální počítačovou síť a jiné počítačové a komunikační sítě, služby v oblasti přenosu videa na objednávku; (41) zábava, poskytování on-line videí, bez možnosti stažení a ke stažení, poskytování webové stránky zaměřené na on-line vzdělávací kurzy a vzdělávací kurzy ke stažení v široké škále různých oborů vzdělávání, publikování on-line kurzů vztahujících se k široké škále témat, zábava, jmenovitě video seriály na pokračování v následujících oblastech: umění a zábava, hudba, sepisování, potraviny, vaření, obchody, návrhy, stylu, sportovní, hraní o peníze, vědu, technologie, domácí, životní styl, komunitní, vlády, zdravotnické služby, wellness, zábava, jmenovitě vývoj, tvorba, produkce, distribuce a postprodukce videí a multimediálního zábavního obsahu, poskytování on-line článků bez možnosti stažení v následujících oblastech: umění a zábava, hudba, sepisování, potraviny, vaření, obchody, návrhy, stylu, sportovní, hraní o peníze, vědu, technologie, domácí, životní styl, komunitní, vlády, zdravotnické služby, wellness, organizování, usnadňování, moderování a poskytování školení prostřednictvím komunikačních sítí pro druhé, kontaktování poskytovatelů vzdělávacích služeb se zákazníky využívajícími takové služby, vzdělávací služby, distribuce vzdělávacích materiálů a kurzů na všech úrovních výuky, publikování a online poskytování instruktážních, vzdělávacích a výukových materiálů, kurzů a informací, knihovnické služby; (42) poskytování softwaru, který není ke stažení, softwaru jako služba [SaaS], poskytování softwaru na bázi cloudu, poskytování softwaru pro streaming audiovizuálního a multimediálního obsahu na internetu a prostřednictvím globálních komunikačních sítí, poskytování softwaru pro streaming audiovizuálního a multimediálního obsahu do mobilních digitálních elektronických zařízení, poskytování softwaru pro vyhledávání, organizování a doporučování multimediálního obsahu, poskytování softwaru pro nakupování, prohlížení, vyhledávání videí a multimediálního obsahu, přístup k videím a multimediálnímu obsahu a prohlížení videí a multimediálního obsahu, poskytování softwaru, ve vztahu k výukovým aktivitám, poskytování softwaru pro hosting živých audio konverzací, poskytování dokumentů, pracovních sešitů a multimediálních souborů bez možnosti stažení, poskytování softwaru pro uživatele, aby mohli vytvářet profily a vkládat, zveřejňovat, sdílet multimediální obsah, zvat k multimediálnímu obsahu, označovat multimediální obsah, přistupovat k multimediálnímu obsahu a vyhledávat multimediální obsah, poskytování softwaru pro tvorbu on-line komunity pro uživatele, aby se mohli účastnit diskusí, získávat zpětnou vazbu od druhých, nabízet a přijímat služby, vytvářet smlouvy, vytvářet virtuální komunity a zapojovat se do služeb tvorby sociálních sítí, software pro poskytování odznaků a uznání statusu uživatelům za dosažení určitých milníků nebo plnění úkolů; (45) služby navazování sociálních kontaktů na internetu, služby on-line sociálních sítí, dostupné prostřednictvím mobilních aplikací ke stažení.

(511) 9, 35, 38, 41, 42, 45

(540)



(593) Obrazová

(111) 393407

(220) 15.04.2022

(320) 15.04.2022

(442) 25.05.2022

(151) 31.08.2022

(730) MARIMEX CZ, s.r.o., Libušská 221/264a, Praha 4, Libuš, 14200, CZ

(740) Bohemia Patent, Ing. Jana Vandělíková, Petráská 1136/12, Praha 1, Nové Město, 11000

(210) O-578695

(510) (1) filtrační materiály [chemické přípravky], filtrační materiály [minerální látky], filtrační směsi, filtrační činidla na enzymy, přípravky na úpravu vody, chemické přísady k použití při dezinfekci vody, chlór do bazénů, chemické výrobky k čištění vody, chemické výrobky pro úpravu vody, chemické výrobky v podobě sorbentů, chemické výrobky určené pro vědu, chemické výrobky určené do bazénů, chemické výrobky ke změkčování vody, chemické výrobky používané v akváriích (nikoli farmaceutické), chemické výrobky pro průmyslové účely a použití, chemické antikorozní přípravky, impregnační chemické výrobky (textil -), minerály na úpravu vody pro použití v bazénech a lázních, skleněné granule pro použití ve filtrech plaveckých bazénů, pohlcovače vlhkosti, přírodní sušidla k regulaci vlhkosti; (2) barvy, laky, laky a fermeže, přípravky k barvení potravin a nápojů, barviva, antikorozní materiály, antikorozní činidla, antikorozní výrobky, antikorozní nátěry (barvy), antikorozní přípravky (ochranné), antikorozní přípravky se schopností odstraňovat vodní kámen, impregnační směsi ve formě barev, mořidla, přírodní pryskyřice, fólie (kovové -) pro malíře, dekoratéry, tiskaře a umělce, nekovové barevné nátěry povrchů používané při zhotovování sklolaminátových bazénů a lázní, nátěry zabraňující pronikání vlhkosti; (6) obecné kovy a jejich slitiny, včetně nerezové oceli, obecné kovy v surovém stavu nebo částečně zpracované, kovové stavební výrobky, stavební konstrukce (kovové), kovové stavební příslušenství, kovové stavební lešení, přenosné kovové stavební konstrukce, kovové markýzy, modulární přenosné stavební konstrukce (kovové), kovové skleníky jako pevné stavební konstrukce, kovové stavební a konstrukční materiály a prvky, kovové zámečnické potřeby, drátěné pletivo, kabely, dráty a řetězy, kovové, oblouky z kovových materiálů jako podpěra pro rostliny, trubky, potrubí, hadice a jejich příslušenství, včetně ventilů, kovové, trezory a bezpečnostní schránky, kovové nádrže, bazény (kovové konstrukce), kovové plavecké bazény [konstrukce], kovová pařeniště, kovové rámy pro skleníky, skleníky jako pevné kovové konstrukce, kovové konstrukce voliéř, kovové konstrukce kluzišť, kovová parkovací zařízení pro jízdní kola, kovové protisluneční žaluzie do budov, kovové žaluzie, kovové rolety, bezpečnostní kovové rolety, kovové venkovní rolety, kovové svinovací dveře, bezpečnostní schránky, kovové, bezpečnostní schránky, elektronické, kovové ochranné mříže ke krbům, kovové mříže k plotům, hliníková fólie (alobal), kovové fólie na vaření, kovové schůdky a žebříky, kovové nádrže, kovové kontejnery na přepravu, kovové nádrže (kontejnery), drobné železářské zboží, kovové železářské zboží, železářské zboží pro stavby, drobné kovové železářské zboží, kovové železářské zboží pro stavebnictví; (7) automatické stroje na zametání bazénů, čisticí stroje na plavecké bazény, elektrická čerpadla do bazénů, elektrická vodní čerpadla do plaveckých bazénů, robotické stroje na čištění bazénů, vodní čerpadla do plaveckých bazénů, zametací stroje na čištění bazénů; (8) ruční nářadí a nástroje pro zpracování materiálu a pro výrobu, opravy a údržbu, nožířské výrobky, ruční hygienické a kosmetické náčiní pro lidi a zvířata, ruční čerpadla na kapaliny, ruční čerpadla k čerpání vody ze studně, ruční nástroje

a nářadí; (9) bezpečnostní, zabezpečovací, ochranná a signalizační zařízení, informační technologie a audiovizuální, multimediální a fotografické přístroje, monitorovací přístroje, přístroje na testování a kontrolu kvality, čidla vlhkosti, měřiče vlhkosti, zařízení na měření vlhkosti, přístroje na měření vlhkosti, tepelné regulátory, termostaty, fotovoltaická zařízení pro výrobu elektřiny, přístroje a zařízení pro akumulaci a ukládání elektrické energie, termostátové ovladače, potápěčské masky, sluneční brýle, solární články, ochranné rukavice, ochranné přilby, ochranné přilby pro sportovní účely, ochranné brýle pro sportovní účely, ochranné a bezpečnostní prostředky, baterie, lithiové baterie, nikl-kadmiové baterie, baterie do kapesních svítilen, elektrické články a baterie, nabíječky akumulátorů, elektrické akumulátory, dobíjecí baterie, nabíječky pro elektrické baterie, akustická poplašná zařízení, dálkové ovladače, detektory, ergometry, elektronické ovládací systémy, automatické kontrolní přístroje, ochranné plachty; (11) chlorování bazénů (přístroje pro -), filtry do bazénů, filtry používané do plaveckých bazénů, lázeňské bazény, ohříváče do bazénů, pevné podvodní osvětlovací zařízení do bazénů, zařízení na vytápění plaveckých bazénů, zařízení pro chlorování plaveckých bazénů, přístroje na osvětlení, elektrické přístroje na osvětlení, přístroje a zařízení na topení, přístroje na výrobu páry, přístroje a zařízení na vaření, elektrická chladicí zařízení, chladicí zařízení, přístroje na sušení, přístroje a zařízení na ventilaci, parní lázně a sauny, sanitární zařízení, zařízení do koupelen a instalační armatury, klimatizace, digestoře, topné, ventilační a klimatizační systémy, zařízení na úpravu vzduchu, tepelné akumulátory, solární lampy, solární svítlny, tepelné kolektory, solární kolektory (topení), sluneční kolektory (topení), klimatizační zařízení, germicidní lampy na čištění vzduchu, krby, saunová kamna, zařízení na úpravu vody, přístroje na víření vody, sprchové a koupelňové kabiny, koupelňové zařízení, saunová zařízení, solární-tepelná zařízení, přístroje a zařízení na ohřívání vody, průtokové ohříváče vody, vodní filtry, filtry na úpravu vody, filtry na čištění vody, filtry do čističek vody, filtrační kazety (zařízení na úpravu vody), filtry do bazénů, membrány k filtraci vody, přístroje k filtrování vody, hydromasážní přístroje a zařízení, hydromasážní vany, parní lázně, saunové vybavení, vířivky, solární ohříváče vody, podvodní led svítidla, filtry do čističek vody, filtry do klimatizací, filtry do přístrojů na čištění vzduchu, filtry do vodovodních zařízení; (17) gutaperča, guma, polotovary z plastických hmot, těsnicí hmoty, slída, ohebné hadice (nekovové), izolační nátěry, izolace kabelů, izolace (materiály pro -) pro elektrické vedení, vata na utěšňování, izolační tmely, těsnicí pásy proti průvanu, průsvitné dvouvrstvé desky vyrobené z polykarbonátů, průsvitné třívrstvé desky vyrobené z polykarbonátů; (19) stavby přenosné (nekovové), přenosné altánky převážně nekovové, bazény plavecké [nekovové], plavecké bazény [konstrukce], ne kovové, geotextilie, kámen umělý, přenosné konstrukce nekovové, nekovové konstrukce a přenosné stavební prvky, krytiny střešní (nekovové), křemenný písek, písek pro akvária, šterk pro akvária, rolety (venkovní) kromě kovových a textilních, nekovové součásti schodišť, nekovová schodiště, rámy pro skleníky (nekovové), nekovové schody (stupně), schodišťové stupně [schody], ne kovové, nádrže [konstrukce], nikoliv z kovu, nekovové nádrže na vodu (konstrukce), nekovové pevné nádrže, nekovové střechy se solárními články, střešní krytiny se solárními články, ne kovové, přenosné domy (nekovové), nekovové stavební a konstrukční materiály a prvky, nekovové přenosné výstavní stánky (konstrukce), přenosné nekovové stavby, přemístitelné budovy (nekovové), sportovní podlahy, nekovové; (28) hry, hračky, sportovní potřeby, gymnastické a sportovní zboží, pískoviště (sportovní předměty), sportovní potřeby a vybavení, bazény ke hře, bazény plavecké (potřeby na hraní), hračky k použití v plaveckých bazénech, nafukovací atrakce pro bazény, nafukovací bazény, nafukovací bazény k rekreačnímu použití, plavecké bazény (herní vybavení), plovací vesty, plovací desky, plovací pomůcky na plavání, plovací potřeby k plavání pro rekreační použití, potápěčské ploutve, nafukovací hračky v podobě čtverců, nafukovací míče na sport, cvičební trampolíny, mini trampolíny, trampolíny.

(511) 1, 2, 6, 7, 8, 9, 11, 17, 19, 28

(540) **MARIMEX**

(592) Slovní

(111) **393408**

(220) 19.04.2022

(320) 19.04.2022

(442) 25.05.2022

(151) 31.08.2022

(730) **Artfull s.r.o.**, Husova 431/24, Plzeň, Jižní Předměstí, 30100, CZ

(210) O-578708

(510) (35) reklamní, marketingové a propagační služby; (41) zvuková produkce a videoprodukce a fotografování.

(511) 35, 41

(540)

Skejpr & Stork

(592) Slovní

(111) **393409**

(220) 19.04.2022

(320) 19.04.2022

(442) 25.05.2022

(151) 31.08.2022

(730) **Kingston Technology Corporation**, 17600 Newhope Street, Fountain Valley California 92708, CA, US

(740) **PATENTSERVIS Praha a.s.**, Na Podkovce 281/10, Praha 4, Podolí, 14700

(210) O-578713

(510) (9) disky (SSD) na ukládání dat, DRAM paměťové moduly pro počítače a herní systémy, čtečky paměťových karet, USB flash disky, flash paměťová zařízení, včetně SD a mikro SD karet a další počítačové a softwarové paměťové produkty a zařízení, počítačové vybavení, zejména přidavné disky a paměťové rozšíření desek pro počítače.

(511) 9

(540)



(593) Obrazová

(111) **393410**

(220) 19.04.2022

(320) 19.04.2022

(442) 25.05.2022

(151) 31.08.2022

(730) **Kufa Roman MUDr.**, nábřeží Svobody 2102/1a, Český Těšín, 73701, CZ

(740) **Ing. Pavel Nádvorník s.r.o.**, Klínová 620/1, Ostrava, Hulváky, 70900

(210) O-578718

(591) Barevná

(510) (3) kosmetika a kosmetické přípravky, kosmetické přípravky pro péči o obličej, kosmetické přípravky pro péči o tělo, kolagenové přípravky pro kosmetické účely, kosmetické krémy, dermatologické krémy (jiné než léčivé), hygienické přípravky jako toaletní potřeby; (5) farmaceutické přípravky a látky, dermatologické farmaceutické látky, hygienické výrobky pro léčebné účely, chirurgické implantáty (živé tkáně), dezinfekční přípravky, rostlinné výtažky pro farmaceutické použití, doplňky výživové, balzámy pro lékařské účely, léčivé koupelové soli, léčivé byliny, vitamínové přípravky, všechny uvedené výrobky se týkají oblasti plastické a estetické chirurgie; (35) propagační činnost, reklama, on-line reklama v počítačové komunikační síti, pomoc při řízení obchodní činnosti, marketingové studie, rozšiřování reklamních materiálů, venkovní reklama, prezentace zboží a služeb elektronickou cestou, informace komerční (poskytování), pořádání veletrhů pro obchodní a reklamní účely, styky s veřejností, poskytování obchodních informací a obchodních služeb z oblasti plastické chirurgie, mikrochirurgie a kosmetické chirurgie pomocí Internetu; (44) kosmetická a plastická chirurgie, lékařské služby, poskytování lékařského poradenství, péče o hygienu a krásu osob, farmaceutické poradenství, fyzioterapie, chirurgické diagnostické služby,

estetické služby, hygienická a kosmetická péče, služby v oblasti péče o pleť, konzultační služby týkající se lékařské zdravotní péče, konzultační služby týkající se kosmetické péče, kliniky, sanatoria, služby klinik, odborné poradenství spojené se zdravotní péčí, poskytování zpráv a informací z oboru lékařství, všechny uvedené služby se týkají plastické a estetické chirurgie.

(511) 3, 5, 35, 44
(540)



(593) Obrazová

- (111) **393411**
(220) 19.04.2022
(320) 19.04.2022
(442) 25.05.2022
(151) 31.08.2022
(730) **ASKO - NÁBYTEK, spol. s r.o.**, Nákupní 444/6, Praha 10, Štěrboholy, 10200, CZ
(740) CCS Legal s.r.o., advokátní kancelář, JUDr. Petra Klustová Ph.D., Konviktská 291/24, Praha 1, Staré Město, 11000
(210) O-578719
(510) (20) nábytek a bytové zařízení, rámy, zrcadla, nádoby a uzávěry a držáky pro ně, nekovové, sochy, figurky, umělecké předměty a ozdoby a dekorativní předměty, vyrobené z materiálů jako dřevo, vosk, sádra nebo umělá hmota, zahrnuté v této třídě, rohovina, surová nebo jako polotovary, velrybí kostice, perleť, mušle, lastury, ulity, mořská pěna, jantar; (21) domácí nebo kuchyňské potřeby, nádobí, kuchyňské náčiní a nádoby, kuchyňské a stolní náčiní, s výjimkou vidliček, nožů a lžic, hřebeny, mycí houby, kartáče, domácí náčiní k úklidu, kartáče a materiály na výrobu kartáčů, nezpracované a polozpracované sklo bez určitého účelu, porcelán; (22) surová textilní vlákna a jejich náhražky, provazy, šňůry, popruhy a stuhy, sítě, stany, lodní plachty, pytle a vaky na balení, uskladnění a přepravu, plachtoviny, markýzy, stany a netvarované povlaky a vystýlky, materiály na vycpávání a výplně, ne z gumy, plastu, papíru či lepenky; (24) látky, textilie, textilní výrobky a náhradní součásti pro textilní výrobky, bytový textil, záclony a závěsy, hotové plastové závěsy, hotové textilní závěsy, krajky; (26) lemovky, výšivky, galanterní stuhy, textilní mašle na balení, knoflíky, příslušenství a doplňky oblečení (galanterie), šicí potřeby a ozdobné textilní výrobky, háčky a očka, entomologické jehly a špendlíky, špendlíky, umělé květiny, ozdoby do vlasů, natáčky na vlasy, potřeby na stažení a upevnění vlasů a umělé vlasy, umělé vlasy; (27) koberce, předložky, rohožky, podlahové krytiny a umělé venkovní povrchy, rohože, linoleum, čalouny, ne textilní; (28) hračky, hry a žertovné předměty, přístroje na videohry, sportovní zařízení a zařízení ke cvičení, slavnostní ozdoby, ozdoby na večírky a umělé vánoční stromky, vánoční ozdoby.
(511) 20, 21, 22, 24, 26, 27, 28

(540)



**Snadná cesta
k útulnému domovu**

(593) Obrazová

- (111) **393412**
(220) 19.04.2022
(320) 19.04.2022
(442) 25.05.2022
(151) 31.08.2022
(730) **ASKO - NÁBYTEK, spol. s r.o.**, Nákupní 444/6, Praha 10, Štěrboholy, 10200, CZ
(740) CCS Legal s.r.o., advokátní kancelář, JUDr. Petra Klustová Ph.D., Konviktská 291/24, Praha 1, Staré Město, 11000
(210) O-578720
(510) (20) nábytek a bytové zařízení, rámy, zrcadla, nádoby a uzávěry a držáky pro ně, nekovové, sochy, figurky, umělecké předměty a ozdoby a dekorativní předměty, vyrobené z materiálů jako dřevo, vosk, sádra nebo umělá hmota, zahrnuté v této třídě, rohovina, surová nebo jako polotovary, velrybí kostice, perleť, mušle, lastury, ulity, mořská pěna, jantar; (21) domácí nebo kuchyňské potřeby, nádobí, kuchyňské náčiní a nádoby, kuchyňské a stolní náčiní, s výjimkou vidliček, nožů a lžic, hřebeny, mycí houby, kartáče, domácí náčiní k úklidu, kartáče a materiály na výrobu kartáčů, nezpracované a polozpracované sklo bez určitého účelu, porcelán; (22) surová textilní vlákna a jejich náhražky, provazy, šňůry, popruhy a stuhy, sítě, stany, lodní plachty, pytle a vaky na balení, uskladnění a přepravu, plachtoviny, markýzy, stany a netvarované povlaky a vystýlky, materiály na vycpávání a výplně, ne z gumy, plastu, papíru či lepenky; (24) látky, textilie, textilní výrobky a náhradní součásti pro textilní výrobky, bytový textil, záclony a závěsy, hotové plastové závěsy, hotové textilní závěsy, krajky; (26) lemovky, výšivky, galanterní stuhy, textilní mašle na balení, knoflíky, příslušenství a doplňky oblečení (galanterie), šicí potřeby a ozdobné textilní výrobky, háčky a očka, entomologické jehly a špendlíky, špendlíky, umělé květiny, ozdoby do vlasů, natáčky na vlasy, potřeby na stažení a upevnění vlasů a umělé vlasy, umělé vlasy; (27) koberce, předložky, rohožky, podlahové krytiny a umělé venkovní povrchy, rohože, linoleum, čalouny, ne textilní; (28) hračky, hry a žertovné předměty, přístroje na videohry, sportovní zařízení a zařízení ke cvičení, slavnostní ozdoby, ozdoby na večírky a umělé vánoční stromky, vánoční ozdoby.
(511) 20, 21, 22, 24, 26, 27, 28

(540)

Love·b

Pro *budoucnost* mých dětí.
S respektem k *přírodě*.

(593) Obrazová

- (111) **393413**
(220) 19.04.2022
(320) 19.04.2022
(442) 25.05.2022
(151) 31.08.2022
(730) **ASKO - NÁBYTEK, spol. s r.o.**, Nákupní 444/6, Praha 10, Štěrboholy, 10200, CZ
(740) CCS Legal s.r.o., advokátní kancelář, JUDr. Petra Klustová Ph.D., Konviktská 291/24, Praha 1, Staré Město, 11000
(210) O-578721
(510) (20) nábytek a bytové zařízení, rámy, zrcadla, nádoby a uzávěry a držáky pro ně, nekovové, sochy, figurky, umělecké předměty a ozdoby a dekorativní předměty, vyrobené z materiálů jako dřevo, vosk, sádra nebo umělá hmota, zahnuté v této třídě, rohovina, surová nebo jako polotovar, velrybí kostice, perleť, mušle, lastury, ulity, mořská pěna, jantar; (21) domácí nebo kuchyňské potřeby, nádobí, kuchyňské náčiní a nádoby, kuchyňské a stolní náčiní, s výjimkou vidliček, nožů a lžic, hřebeny, mycí houby, kartáče, domácí náčiní k úklidu, kartáče a materiály na výrobu kartáčů, nezpracované a polozpracované sklo bez určitého účelu, porcelán; (22) surová textilní vlákna a jejich náhražky, provazy, šňůry, popruhy a stuh, sítě, stany, lodní plachty, pytle a vaky na balení, uskladnění a přepravu, plachtoviny, markýzy, stany a netvarované povlaky a vystýlky, materiály na vycpávání a výplně, ne z gumy, plastu, papíru či lepenky; (24) látky, textilie, textilní výrobky a náhradní součásti pro textilní výrobky, bytový textil, záclony a závěsy, hotové plastové závěsy, hotové textilní závěsy, krajky; (26) lemovky, výšivky, galanterní stuh, textilní mašle na balení, knoflíky, příslušenství a doplňky oblečení (galanterie), šicí potřeby a ozdobné textilní výrobky, háčky a očka, entomologické jehly a špendlíky, špendlíky, umělé květiny, ozdoby do vlasů, natáčky na vlasy, potřeby na stažení a upevnění vlasů a umělé vlasy, umělé vlasy; (27) koberce, předložky, rohožky, podlahové krytiny a umělé venkovní povrchy, rohože, linoleum, čalouny, ne textilní; (28) hračky, hry a žertovné předměty, přístroje na videohry, sportovní zařízení a zařízení ke cvičení, slavnostní ozdoby, ozdoby na večírky a umělé vánoční stromky, vánoční ozdoby.
(511) 20, 21, 22, 24, 26, 27, 28

(540)



Smyslům na dotek.

(593) Obrazová

- (111) **393414**
(220) 19.04.2022
(320) 19.04.2022
(442) 25.05.2022
(151) 31.08.2022
(730) **ASKO - NÁBYTEK, spol. s r.o.**, Nákupní 444/6, Praha 10, Štěrboholy, 10200, CZ
(740) CCS Legal s.r.o., advokátní kancelář, JUDr. Petra Klustová Ph.D., Konviktská 291/24, Praha 1, Staré Město, 11000
(210) O-578722
(510) (20) nábytek a bytové zařízení, rámy, zrcadla, nádoby a uzávěry a držáky pro ně, nekovové, sochy, figurky, umělecké předměty a ozdoby a dekorativní předměty, vyrobené z materiálů jako dřevo, vosk, sádra nebo umělá hmota, zahnuté v této třídě, rohovina, surová nebo jako polotovar, velrybí kostice, perleť, mušle, lastury, ulity, mořská pěna, jantar; (21) domácí nebo kuchyňské potřeby, nádobí, kuchyňské náčiní a nádoby, kuchyňské a stolní náčiní, s výjimkou vidliček, nožů a lžic, hřebeny, mycí houby, kartáče, domácí náčiní k úklidu, kartáče a materiály na výrobu kartáčů, nezpracované a polozpracované sklo bez určitého účelu, porcelán; (22) surová textilní vlákna a jejich náhražky, provazy, šňůry, popruhy a stuh, sítě, stany, lodní plachty, pytle a vaky na balení, uskladnění a přepravu, plachtoviny, markýzy, stany a netvarované povlaky a vystýlky, materiály na vycpávání a výplně, ne z gumy, plastu, papíru či lepenky; (24) látky, textilie, textilní výrobky a náhradní součásti pro textilní výrobky, bytový textil, záclony a závěsy, hotové plastové závěsy, hotové textilní závěsy, krajky; (26) lemovky, výšivky, galanterní stuh, textilní mašle na balení, knoflíky, příslušenství a doplňky oblečení (galanterie), šicí potřeby a ozdobné textilní výrobky, háčky a očka, entomologické jehly a špendlíky, špendlíky, umělé květiny, ozdoby do vlasů, natáčky na vlasy, potřeby na stažení a upevnění vlasů a umělé vlasy, umělé vlasy; (27) koberce, předložky, rohožky, podlahové krytiny a umělé venkovní povrchy, rohože, linoleum, čalouny, ne textilní; (28) hračky, hry a žertovné předměty, přístroje na videohry, sportovní zařízení a zařízení ke cvičení, slavnostní ozdoby, ozdoby na večírky a umělé vánoční stromky, vánoční ozdoby.
(511) 20, 21, 22, 24, 26, 27, 28

Nesty.

S láskou pro domov

(593) Obrazová

- (111) **393415**
(220) 20.04.2022
(320) 20.04.2022
(442) 25.05.2022
(151) 31.08.2022
(730) **Veřejné zakázky a dotace, s.r.o.**, třída Míru 109, Pardubice, Zelené Předměstí, 53002, CZ
(210) O-578739
(591) Barevná
(510) (35) administrativní pomoc v rámci reagování na výzvy k podávání nabídek, administrativní služby, administrativní podpora a zpracování dat [služby]; (41) pořádání seminářů pro vzdělávací účely; (45) právní poradenství v rámci reagování na výzvy k podávání nabídek, právní poradenství.
(511) 35, 41, 45
(540)



(593) Obrazová

- (111) **393416**
(220) 20.04.2022
(320) 20.04.2022
(442) 25.05.2022
(151) 31.08.2022
(730) **FUTURA, a.s.**, Politických vězňů 1531/9, Praha 1, Nové Město, 11000, CZ
(740) PatentCentrum Sedláč & Partners s.r.o., Okružní 2824, České Budějovice, České Budějovice 3, 37001
(210) O-578746
(510) (16) papír, lepenka, plakáty, kalendáře, pohlednice, přání, gratulace, dopisní papíry, obálky, samolepky, sešity, poznámkové bloky, obaly papírové, tužky, tiskoviny, tiskopisy, časopisy, periodika, knihy, tiskoviny z oblasti telekomunikací, kancelářské potřeby; (35) vývoj reklamních kampaní, vývoj marketingových strategií a koncepcí, služby reklamní agentury, služby reklamní grafiky, reklamní průzkum, digitální reklamní služby, tvorba reklamních materiálů, reklamní a marketingové služby poskytované prostřednictvím sociálních médií, výroba reklamních filmů, vyjednávání reklamních smluv, PPC reklama, reklamní služby rozhlasové a televizní reklamní agentury, venkovní reklama, internetová reklama, pronájem reklamních ploch, analýzy obchodních informací, inzertní činnost, online inzertce, poskytování a pronájem reklamního prostoru, pořádání výstav pro obchodní nebo komerční účely, předvádění zboží za účelem reklamy nebo prodeje, příprava statistických obchodních dat, propagace, reklama a marketing online webových stránek; (41) nakladatelství, vydavatelství, publikace, vydávání novin a časopisů, vydávání internetových publikací, elektronické publikování (DTP), služby vzdělávací, služby zábavní, služby sportovní, elektronické publikování knih a časopisů, poskytování on-line publikací, digitální zpracování obrazu, ediční činnost, publikační činnost, internetové zpravodajství, publicistika, výroba audiovizuálních programů, pořádání zábavních nebo kulturních nebo vzdělávacích akcí.

(511) 16, 35, 41

(540)

OBZOR ZLEVA

(592) Slovní

- (111) **393417**
(220) 20.04.2022
(320) 20.04.2022
(442) 25.05.2022
(151) 31.08.2022
(730) **JAKUB a.s.**, Kolbenova 568/29, Praha 9, Hloubětín, 19800, CZ
(740) Advokátní kancelář BŘESKÝ, HEIPLÍK, VOSÁTKA, s.r.o., Mgr. Martin Heiplík, Botičská 1936/4, Praha 2, Nové Město, 12800
(210) O-578748
(591) Barevná
(510) (6) kovové konstrukční materiály, kovové neelektrické kabely, kovové lišty; (35) maloobchod a velkoobchod s elektromateriálem, internetový obchod (e-shop) s elektromateriálem; (37) elektroinstalační služby.
(511) 6, 35, 37
(540)



(593) Obrazová

- (111) **393418**
(220) 20.04.2022
(320) 20.04.2022
(442) 25.05.2022
(151) 31.08.2022
(730) **Dudková Michaela**, U Vodice 857/22, Praha 10, Kolovraty, 10300, CZ
(740) Mgr. Miroslav Kučera advokát, Janáčkovo nábřeží 471/49, Praha 5, Smíchov, 15000
(210) O-578757
(591) Barevná
(510) (3) přípravky na čištění automobilů, přípravky pro bělení a jiné prací prostředky, čisticí prostředky pro vozidla, čisticí prostředky na automobily, přípravky pro leštění automobilů, mýdla na čištění a mytí, čisticí prostředky a vonné přípravky; (37) čištění kůže, čištění koberců, pronájem strojů na čištění, pronájem zařízení na čištění automobilů, pronájem strojů na čištění koberců, poskytování informací vztahujících se k pronájmu strojů na čištění podlah, pronájem nástrojů, strojů, zařízení a vybavení pro stavebnictví, demolice, úklid a údržbu, údržba vozidel, mytí motorových vozidel, mytí dopravních prostředků, čištění automobilů, hloubkové čištění automobilů, mytí a leštění motorových vozidel, čištění a údržba tkanin, textilií, kůže, kožehin a výrobků z nich.
(511) 3, 37

(540)



(593) Obrazová

(111) **393419**

(220) 20.04.2022

(320) 20.04.2022

(442) 25.05.2022

(151) 31.08.2022

(730) **VRTAL s.r.o.**, Znojemská 5433/80c, Jihlava, 58601, CZ

(740) Ing. Marcela Filipenská, Polní 302/32, Žďár nad Sázavou, Žďár nad Sázavou 2, 59102

(210) O-578759

(510) (16) jednorázové papírové propagační výrobky, papírové dárkové tašky na víno, plastové dárkové obaly, tištěné originální etikety na láhve na víno, ručně malované papírové etikety na láhve na víno, kalendáře, fotografie, knihy, reklamní letáky, obálky (papírnické zboží), reklamní plakáty, pohlednice, pozvánky, reklamní tabule z papíru nebo lepenky, psací potřeby, samolepky, veškeré obaly a přebaly na víno a lihoviny spadající do této třídy, tištěné informační listy, papírové podtácky pod nápojové sklenice, obalové nádoby z papíru, obalové materiály z lepenky (obaly, pytlíky) z plastu, periodické publikace, časopisy, tištěné propagační materiály; (32) nealkoholické nápoje, konzervovaný vinný mošt, nekvašený, ovocné šťávy, sirupy a jiné přípravky ke zhotovení nealkoholických nápojů, nealkoholické víno; (33) alkoholické nápoje (s výjimkou piva), alkoholické nápoje z ovoce, víno, šumivé víno, šumivé hroznové víno, nízkoalkoholické víno, nápoje na bázi vína, aperitivy na bázi vína, hotové vinné koktejly, medovina, nápoje obsahující víno (stříky), přípravky k výrobě alkoholických nápojů, alkoholové výtažky, alkoholové trestí; (35) propagace prodeje a obchodní pomoc při prodeji nápojů, maloobchodní a velkoobchodní prodej výrobků uvedených výše ve třídě 32 a 33, prodej výrobků uvedených výše ve třídě 32 a 33 prostřednictvím e-shopu, dodávání alkoholických a nealkoholických nápojů třetím osobám (nákup produktů pro jiné firmy), obchodní informační služby týkající se vína, poskytování obchodních informací spotřebitelům v souvislosti s nápoji, obchodní informační služby dodávané online z počítačové databáze nebo z internetu, zprostředkování obchodů v oblasti alkoholických a nealkoholických nápojů, zprostředkování dovozu a vývozu alkoholických a nealkoholických nápojů; (39) skladování nápojů, distribuční služby týkající se nápojů, jako jsou alkoholické nápoje, dodávky vín, skladování vín při regulované teplotě a vlhkosti, pronájem elektrických vinoték, pronájem elektrických vinných sklepů, provoz skladů, balení a skladování zboží; (40) výroba vín pro druhé, poradenství v oboru výroby vína, služby destilace alkoholu.

(511) 16, 32, 33, 35, 39, 40

(540)

ALBA LUNA

(592) Slovní

(111) **393420**

(220) 20.04.2022

(320) 20.04.2022

(442) 25.05.2022

(151) 31.08.2022

(730) **Kořínek Milan**, Sadová 666, Solnice, 51701, CZ

(740) Ing. Marcela Filipenská, Polní 302/32, Žďár nad Sázavou, Žďár nad Sázavou 2, 59102

(210) O-578760

(510) (1) chlór do bazénů, chemické výrobky určené do bazénů, nehalogenické oxidační sloučeniny do bazénů, chemikálie na úpravu vody určené pro bazény, chemické látky pro úpravu vody pro použití v bazénech; (5) algicidy (chemické přípravky pro údržbu bazénů), dezinfekční přípravky do bazénů, přípravky na hubení vodních řas, přípravky pro zamezení tvorby řas ve vodě; (35) marketingová činnost v oblasti obchodu s výše uvedenými výrobky ve třídách 1 a 5, maloobchodní a velkoobchodní prodej výrobků uvedených výše ve třídách 1 a 5, včetně jejich internetového prodeje, organizování komerčních nebo propagačních výstav, sestavování, výroba a šíření reklamních materiálů, prezentace výrobků v komunikačních médiích prostřednictvím webových stránek, předvádění výrobků, zprostředkování obchodů s výrobky uvedenými výše ve třídách 1 a 5, zprostředkování dovozu a vývozu výrobků uvedených výše ve třídách 1 a 5, služby v oblasti grafické úpravy pro reklamní účely, subdodavatelské služby (pomoc v obchodní činnosti), pronájem reklamního prostoru na webových stránkách, pronájem reklamní plochy na letáčích, obchodní informace a rady pro spotřebitele (poradna pro spotřebitele).

(511) 1, 5, 35

(540)



(593) Obrazová

(111) **393421**

(220) 20.04.2022

(320) 20.04.2022

(442) 25.05.2022

(151) 31.08.2022

(730) **GHPLCenter s.r.o.**, 28. října 1497/17, Český Těšín, 73701, CZ

(740) Mgr. Adéla Baďurová, advokátní kancelář, Mgr. Adéla Baďurová, Hrozenkovská 460/51, Praha 5, Zličín, 15521

(210) O-578761

(591) Barevná

(510) (1) přísady pro použití v potravinářském průmyslu a to pektin, lecitin, enzymy a chemické konzervanty, přísady pro použití při výrobě kosmetiky a farmaceutických výrobků a to vitamíny, konzervační prostředky a antioxidanty, filtrační materiály, a to minerální látky, rostlinné látky a keramické materiály ve formě částic; (5) potravinové doplňky určené jako doplňky běžné stravy nebo s příznivými účinky na zdraví potravinové náhražky a dietetické potraviny a nápoje upravené pro léčebné a veterinární účely; (32) dealkoholizované nápoje, nealkoholické nápoje, energetické nápoje, izotonické nápoje, nápoje pro sportovce obohacené proteiny, nealkoholové esence a ovocné výtažky pro přípravu nápojů; (42) služby techniků a vědců, kteří provádějí hodnocení, odhady, výzkum a posudky v oblasti vědy a techniky, včetně technologického poradenství, vědecký výzkum pro lékařské účely, provádění technických průzkumů; (44) lékařské klinické služby a služby v oblasti lékařské analýzy pro diagnostické a léčebné účely poskytované lékařskými laboratořemi (např. rentgenová vyšetření a odběry krevních vzorků), farmaceutické poradenství a příprava receptů lékárníky, dietní a nutriční poradenství.

(511) 1, 5, 32, 42, 44

(540)



(593) Obrazová

(111) **393422**
(220) 21.04.2022
(320) 21.04.2022
(442) 25.05.2022
(151) 31.08.2022
(730) **VHST s.r.o.**, Kouřimského 2532, Pelhřimov, 39301, CZ
(210) O-578763
(591) Barevná
(510) (37) stavebnictví, developerské služby (stavebnictví); (40) recyklace a zpracování odpadů.
(511) 37, 40
(540)



(593) Obrazová

(111) **393423**
(220) 21.04.2022
(320) 21.04.2022
(442) 25.05.2022
(151) 31.08.2022
(730) **LIMITED LIABILITY COMPANY "IONITY"**, 3D Yevhena Konovaltsa St., 7th floor, office 54.1., Kyiv, 01133, UA
(740) Rott, Růžička & Guttman a spol., Vyskočilova 1566, Praha 4, Michle, 14000
(210) O-578770
(510) (9) nabíječky baterií, nabíječky elektrických akumulátorů, nabíjecí stanice pro elektrická vozidla; (37) instalace a opravy elektrospotřebičů, instalace, údržba a opravy počítačového hardwaru, nabíjení akumulátorů vozidel, nabíjení elektrických vozidel, služby elektrikářů, instalace technických sítí na staveništích, pokládka kabelů, opravy vedení elektrického proudu, odrušování elektrických přístrojů.
(511) 9, 37

(540)



(593) Obrazová

(111) **393424**
(220) 21.04.2022
(320) 21.04.2022
(442) 25.05.2022
(151) 31.08.2022
(730) **TERMIL s.r.o.**, Maxe Švabinského 111/30, Jablonec nad Nisou, Rýnovice, 466 05, CZ
(210) O-578773
(591) Barevná
(510) (37) stavebnictví a demolicce staveb, čištění, instalace, montáž, údržba a opravy počítačového hardware a telekomunikačních přístrojů.
(511) 37
(540)



(593) Obrazová

(111) **393425**
(220) 22.04.2022
(320) 22.04.2022
(442) 25.05.2022
(151) 31.08.2022
(730) **Horklová Eliška**, Boční 433, Velký Týnec, 78372, CZ
(210) O-578784
(510) (4) svíčky, sojové svíčky, dlouhé úzké svíce, vosk na svícení, knoty do svíček a lamp, včelí vosk; (14) šperky, klenoty, bižuterie, drahokamy; (35) reklamní, marketingové a propagační služby; (41) koučink.
(511) 4, 14, 35, 41

(540)



(593) Obrazová

(111) **393426**

(220) 22.04.2022

(320) 22.04.2022

(442) 25.05.2022

(151) 31.08.2022

(730) **ROMOTOP spol. s r. o.**, Komenského 325, Suchdol nad Odrou, 74201, CZ

(740) Ing. Pavel Nádvorník s.r.o., Klínová 620/1, Ostrava, Hulváky, 70900

(210) O-578785

(510) (16) tiskárenské výrobky, periodické a neperiodické tiskoviny, katalogy, prospekty, plakáty, letáky, noviny a jiné propagační reklamní a informační materiály – v rámci třídy 16, tiskopisy, vstupenky, šatní lístky, jídelní, nápojové a nabídkové lístky včetně obalů, fotografie, upomínkové předměty z papíru, pohledy, upomínková alba; (35) reklama, bannerová reklama, inzertní, propagační, reklamní a marketingová činnost v rámci této třídy, zasilání reklamních marketingových a propagačních materiálů, pomoc v obchodní a podnikatelské činnosti, reklama on-line, pronájem reklamních ploch, venkovní reklama, rozhlasová reklama, televizní reklama, reklama na elektronických reklamních tabulích, tvorba reklamních předmětů a reklam, propagace, poskytování reklamního prostoru, rozšiřování reklamních marketingových a propagačních materiálů; (41) pořádání sportovních akcí, pořádání cyklistických akcí, pořádání rekreačních akcí, pořádání a příprava zábavních akcí, pořádání firemních akcí, organizování sportovních turnajů, pronájem sportovních potřeb a vybavení, provozování bazénů a zábavních parků, provozování tělovýchovných a sportovních zařízení sloužících k relaxaci a zábavě, provozování dětských hřišť a sportovišť, provozování lyžařských areálů, snowparků a bikeparků, provozování atrakcí, a to trampolíny, skluzavky, bobové dráhy, průlezků, lezecké stěny, tobogan, stolní tenis, lyžařské školy, poskytování lyžařských sjezdovek a zařízení, služby v oblasti výuky lyžování, pronájem vybavení na lyžování, plavání a bobování, zprostředkování služeb v oboru vzdělávání, kondiční výuka golfu, organizace golfových soutěží, plánování profesionálních golfových turnajů, zábavní služby spojené s hraním golfu, tréninkové odpalovací plochy na golf (služby), zábava ve formě golfových turnajů, organizace, příprava a pořádání profesionálních golfových turnajů nebo soutěží, organizace, příprava a pořádání golfových her; (43) poskytování gastronomických služeb, provozování restaurace, penzionů, hotelů, hostelů, motelů, hostinských činností, bary, poskytování dočasného ubytování a stravování provozováním hotelů, penzionů, motelů, restaurací, barů, kaváren, vináren, cukráren, bufetů a provozoven rychlého občerstvení, pronájem apartmánů hotelového typu, jednacích a konferenčních místností či jiných nebytových prostor v rámci třídy 43, jídelny, příprava jídel, poskytování jídel a nápojů, služby týkající se přípravy jídel a nápojů (v rámci této třídy).

(511) 16, 35, 41, 43

(540)

HEIPARK

(592) Slovní

(111) **393427**

(220) 22.04.2022

(320) 22.04.2022

(442) 25.05.2022

(151) 31.08.2022

(730) **AUTODIAGNOSTIKA KLOC, s. r. o.**, Veleslavínská 48/39, Praha 6, Veleslavín, 16200, CZ

(210) O-578786

(510) (41) vzdělávací a školicí služby, školení a vzdělávání, odborné vzdělávání a školení.

(511) 41

(540)

DiagAcademy

(592) Slovní

(111) **393428**

(220) 22.04.2022

(320) 22.04.2022

(442) 25.05.2022

(151) 31.08.2022

(730) **AVANEUS s.r.o.**, Bartoškova 1411/20, Praha 4, Nusle, 14000, CZ

(740) Advokátní kancelář Mašek, Kočí, Aujezdský, JUDr. Josef Aujezdský, advokát, Opletalova 1535/4, Praha 1, 11000

(210) O-578791

(510) (6) prefabrikované kovové stavby, přemístitelné konstrukce a kovové stavby, kovové stavební a konstrukční materiály a prvky, podzemní úkryty před tornádem vyrobené z kovu, kabiny vyrobené z kovu, kovové obytné jednotky, kovové mobilní domy (přenosné budovy), kovové stavební konstrukce, modulární přemístitelné budovy z kovu, ocelové stavební konstrukce, prefabrikované budovy vyrobené zejména z kovu; (19) nekovové stavby, konstrukce pro stavebnictví, ne kovové, konstrukce zvukotěsných ochranných krytů (nekovové), modulární domy, nekovové, modulární stavební jednotky (nekovové), nekovové konstrukce stavebního inženýrství, nekovové nádrže na vodu (konstrukce), nekovové přenosné kabiny, nekovové přenosné místnosti se sprchami, nekovové přenosné stavby obsahující kuchyňské zařízení, prefabrikované nekovové budovy, stavby přenosné (nekovové), podzemní kryty proti tornádu vyrobené ze skelných vláken; (37) podzemní stavební práce, budování podzemních staveb, výstavba podzemních konstrukcí, budování infrastruktury, izolace a těsnění budov, montáž prefabrikovaných stavebních prvků, příprava parcely, služby v pozemním stavitelství, výkopové práce.

(511) 6, 19, 37

(540)

iBUNKER

(593) Obrazová

(111) **393429**

(220) 22.04.2022

(320) 22.04.2022

(442) 25.05.2022

(151) 31.08.2022

(730) **MobileSoft s.r.o.**, Českoskalická 650, Červený Kostelec, 54941, CZ

(740) Šindelka & Lachmannová advokáti s.r.o., Mgr. Karel Šindelka, Slavětínská 1146/39, Praha 9, Klánovice, 19014

(210) O-578798

(591) Barevná

(510) (9) mobilní aplikace, počítačový software, všechny tyto výrobky za účelem blokace aplikací a webových stránek nebo sledování času stráveného na obrazovce nebo zvýšení produktivity; (42) tvorba software (počítačových programů), počítačový software - instalace a údržba, služby v oblasti informačních technologií, všechny tyto služby za účelem blokace aplikací a

webových stránek nebo sledování času stráveného na obrazovce nebo zvýšení produktivity.

(511) 9, 42
(540)



(593) Obrazová

(111) **393430**

(220) 22.04.2022
(320) 22.04.2022
(442) 25.05.2022
(151) 31.08.2022

(730) **ECLOT ESPORT s.r.o.**, Olbrachtova 1980/5, Praha 4, Krč, 14000, CZ
(740) Advokátní kancelář Brož, Sedlatý s.r.o., Mgr. Petr Sedlatý, Vinohradská 2828/151, Praha 3, Žižkov, 13000

(210) O-578817
(591) Barevná

(510) (25) oděvy, obuv, pokrývky hlavy, zejména reklamní či reprezentační a merchandisingové oblečení a obuv v souvislosti s činností přihlašovatele v rámci e-sportového odvětví; (35) reklama a propagace, řízení obchodní činnosti, obchodní administrativa, kancelářské práce, zejména poskytování reklamy, marketingu a propagace v souvislosti s činností přihlašovatele v rámci e-sportu a souvisejících činnostech; (41) vzdělávání, školení, zábava, sportovní a kulturní činnosti, zejména předvádění vizuálního umění či jiné formy pobavení, pořádání a jiné služby související se soutěžení a turnaji v rámci e-sportu.

(511) 25, 35, 41
(540)



(593) Obrazová

(111) **393431**

(220) 25.04.2022
(320) 25.04.2022
(442) 25.05.2022
(151) 31.08.2022

(730) **CLOUDFIELD a.s.**, Na poříčí 1047/26, Praha 1, Nové Město, 11000, CZ
(210) O-578823
(591) Barevná

(510) (9) aplikační software pro služby cloud computingu, aplikační software, software pro komunikaci, vytváření sítí a sociální sítě; (42) služby v oblasti informačních technologií, vývoj software, programování a implementace

software, webhostingové služby a software jako služba a pronájem software, konzultační, poradenské a informační služby v oblasti informačních technologií, služby zabezpečení, ochrany a obnovy v oblasti informačních technologií, služby kopírování a konverze dat, služby kódování dat.

(511) 9, 42
(540)



(593) Obrazová

(111) **393432**

(220) 25.04.2022
(320) 25.04.2022
(442) 25.05.2022
(151) 31.08.2022

(730) **Fragonito s.r.o.**, Nová 848/13, Ivanovice na Hané, 68323, CZ
(740) JUDr. Pavel Holub, Kopečná 940/14, Brno, Staré Brno, 60200
(210) O-578824

(510) (3) antiperspiranty (toaletní potřeby), aroma difuzéry s rákosovými tyčinkami, aromatické látky (éterické oleje), balzámy, jiné než pro léčebné účely, barvy na vlasy, bylinné výtažky pro kosmetické účely, čistící mléko pro toaletní účely, deodoranti, deodoranty pro lidskou potřebu nebo pro zvířata, éterické oleje, holicí přípravky, kosmetické krémy, kosmetické masky, kosmetické přípravky do koupele, kosmetické přípravky na obočí, kosmetické přípravky na řasy, kosmetické přípravky pro péči o pokožku, kosmetické tužky, koupelové soli, ne pro lékařské účely, laky na nehty, lesky na rty, levandulová voda, levandulový olej, líčidla, micelární voda, mýdla, mýdlo na holení, odlakovače nehtů, odličovací přípravky, oleje pro kosmetické účely, osvěžovače vzduchu, parfémová voda, parfémové sáčky do prádla, parfémy, pleťové vody pro kosmetické účely, přípravky pro péči o nehty, pudr na líčení, rtěnky, řasenky, sprchové přípravky pro intimní hygienu nebo deodoranti (toaletní potřeby), šampony, textilní pleťové masky pro kosmetické účely, toaletní voda, tonika pro kosmetické účely, tužky na obočí, vlasové kondicionéry, vosk na kníry, vosky do aromalamp (vonné přípravky), zubní pasty.

(511) 3
(540)

Fragonito

(592) Slovní

(111) **393433**

(220) 25.04.2022
(320) 25.04.2022
(442) 25.05.2022
(151) 31.08.2022

(730) **BOUCHAL KAREL**, manž. Maříkových 742, Kladno, Dubí, 27203, CZ
(210) O-578832

(510) (21) sady malých kávových šálků sestávající z šálků a podsálků, nádobí, kuchyňské náčiní a nádoby; (30) pražená kávová zrna, káva, zrnková káva, káva (nepražená); (43) kavárny (služby), kavárny, poskytování jídla a nápojů.

(511) 21, 30, 43

(540)



(593) Obrazová

(111) **393434**

(220) 26.04.2022

(320) 26.04.2022

(442) 25.05.2022

(151) 31.08.2022

(730) **Alza.cz a.s.**, Jankovcova 1522/53, Praha 7, Holešovice, 17000, CZ

(740) Mgr. Pavel Steinwicht, U Pergamenky 1522/2, Praha 7, Holešovice, 17000

(210) O-578836

(510) (9) informační technologie (vše s výjimkou počítačových her a videoher) a audiovizuální, multimediální a fotografické přístroje, přístroje, nástroje a kabely pro oblast elektřiny; (20) sochy, figurky, umělecké předměty a ozdoby a dekorativní předměty, vyrobené z materiálů jako dřevo, vosk, sádra nebo umělá hmota, zahrnuté v této třídě, nábytek a bytové zařízení, vývěsní tabule, stojany a značky nekovové; (28) ozdoby pro slavnostní příležitosti a umělé vánoční stromky, přístroje a zařízení pro zábavní parky a hřiště, hračky, hry (vše s výjimkou počítačových her a videoher) a žertovné předměty; (35) cílené zaslání reklamních materiálů, cílený marketing, marketing, online reklama v počítačové síti, PPC reklama, propagace, reklama, televizní reklama, venkovní reklama.

(511) 9, 20, 28, 35

(540)



(593) Obrazová

(111) **393435**

(220) 26.04.2022

(320) 26.04.2022

(442) 25.05.2022

(151) 31.08.2022

(730) **Stavební spořitelna České spořitelny, a.s.**, Vinohradská 1632/180, Praha 3, Vinohrady, 13000, CZ

(740) Patentový zástupce, Doc. Ing. Jindřich Špaček CSc., Svatopluka Čecha 1939/106a, Brno, Královo Pole, 61200

(210) O-578837

(510) (16) vzdělávací publikace, periodické publikace, tištěné publikace, časopisy, publikace, propagační publikace, tištěné periodické publikace, ročenky (tištěné publikace), reklamní plakáty, reklamní letáky, papírové reklamní vývěsky, tabule reklamní z papíru nebo lepenky, reklamní štíty z

papíru nebo lepenky, texty, fotografie a fotografická alba, plakáty a papírové reklamní desky a poutače, propagační a upomínkové předměty z papíru, lepenky a plastu (plastové tašky a plastové obaly zařazené v této třídě); (35) reklamní služby, zásilkové reklamní služby, reklamní materiály (šíření), digitální reklamní služby, vydávání reklamní literatury, venkovní reklamní služby, distribuce reklamních textů, digitální distribuce reklamních a propagačních textů a obrázků, propagační marketing, propagační sponzorství, rozšiřování propagačních letáků, reklama a propagační činnost, propagační služby poskytované telefonicky, reklamní, marketingové a propagační služby, příprava propagačních, reklamních, inzertních dokumentů, publikování reklamních, inzertních, propagačních textů, rozšiřování reklamních marketingových a propagačních materiálů, výroba propagačních videopásek, video disků a audiovizuálních záznamů, propagace prodeje zboží a služeb třetích osob cestou distribuce tiskovin a propagačních soutěží, příprava a realizace mediálních a reklamních plánů a koncepcí; (36) stavební spoření, finanční služby poskytované stavebními spořitelny, finanční investiční služby, finanční zprostředkovatelské služby, finanční transakce, finanční bankovníctví, finanční poradenství, finanční platební služby, finanční půjčky firmám, obstarávání finančních prostředků, poskytnutí finančních prostředků, služby finančního plánování, finanční služby týkající se zajištění finančních prostředků, bankovní a finanční služby, elektronické převody finančních prostředků, služby osobního finančního bankovníctví, financování a poskytování finančních prostředků, získávání finančních prostředků a sponzorování, finanční služby týkající se nákupu domu, finanční a peněžní služby a bankovní služby, finanční informace, údaje, poradenské a konzultační služby, investiční makléřství, burzovní makléřství, finanční makléřství, makléřství v oblasti pojištění, makléřství v oblasti cenných papírů a komodit, pojištění, pojištění hypoték, zprostředkování pojištění, pojištění úvěrů, pojišťovací služby, finanční služby v oblasti pojištění, finanční oceňování (pojišťovnictví, bankovníctví, nemovitosti), služby v oblasti stavebního spoření, finanční služby v oblasti spoření, investiční poradenství; (41) organizačně vzdělávací činnost v oblasti bankovníctví, školení, konference, semináře, nakladatelská a vydavatelská činnost, organizace zábavně-sportovních a kulturních akcí, organizace, provozování a provádění her a soutěží včetně veřejných.

(511) 16, 35, 36, 41

(540)

Buřinka. Rekonstrukční banka

(592) Slovní

(111) **393436**

(220) 26.04.2022

(320) 26.04.2022

(442) 25.05.2022

(151) 31.08.2022

(730) **pivochroust s.r.o.**, Symfonická 1426/5, Praha 5, Stodůlky, 15800, CZ

(210) O-578847

(510) (32) minerální a sycené vody, nealkoholické nápoje, nealkoholické nápoje s obsahem ovocných šťáv, nealkoholické nápoje na bázi ovoce ochucené čajem, nealkoholické koktejly, nealkoholické aperitivy, nealkoholické sladové nápoje, nealkoholický cider, ovocné šťávy, šumivé nápoje v prášku, nápoje z ovocných šťáv, nápoje na bázi piva, nealkoholická piva, nealkoholické nápoje s příchutí piva, ochucená piva, piva, koktejly na bázi piva, sirupy pro přípravu nápojů, sladové pivo; (33) cider, alkoholické nápoje (s výjimkou piva), aperitivy, alkoholové esence, destilované nápoje, digestivy (likéry a lihoviny), vína, alkoholické koktejly, lihoviny, likéry; (35) reklama, marketing, propagace, prezentace výrobků v komunikačních médiích pro účely maloobchodu.

(511) 32, 33, 35

(540)

PIVOVAR CHROUST

(592) Slovní

(111) **393437**

(220) 26.04.2022

(320) 26.04.2022

(442) 25.05.2022

(151) 31.08.2022

(730) **pivochroust s.r.o.**, Symfonická 1426/5, Praha 5, Stodůlky, 15800, CZ

(210) O-578848

(510) (32) minerální a sycené vody, nealkoholické nápoje, nealkoholické nápoje s obsahem ovocných šťáv, nealkoholické nápoje na bázi ovoce ochucené čajem, nealkoholické koktejly, nealkoholické aperitivy, nealkoholické

sladové nápoje, nealkoholický cider, ovocné šťávy, šumivé nápoje v prášku, nápoje z ovocných šťáv, nápoje na bázi piva, nealkoholická piva, nealkoholické nápoje s příchutí piva, ochucená piva, piva, koktejly na bázi piva, sirupy pro přípravu nápojů, sladové pivo; (33) cider, alkoholické nápoje (s výjimkou piva) aperitivy, alkoholové esence, destilované nápoje, digestivy (likéry a lihoviny), vína, alkoholické koktejly, lihoviny, likéry; (35) reklama, marketing propagace, prezentace výrobků v komunikačních médiích pro účely maloobchodu.

(511) 32, 33, 35

(540)

(592) Slovní

CHROUST

(111) **393438**

(220) 26.04.2022

(320) 26.04.2022

(442) 25.05.2022

(151) 31.08.2022

(730) **Pontero s.r.o.**, Komenského 40, Vlašim, 25801, CZ

(210) O-578855

(591) Barevná

(510) (9) zesilovače signálu, vysílače elektronických signálů, zesilovače signálu pro internet věci [antény].

(511) 9

(540)



(593) Obrazová

(111) **393439**

(220) 26.04.2022

(320) 26.04.2022

(442) 25.05.2022

(151) 31.08.2022

(730) **Horáková Jana Mgr., Ph.D.**, Mechovka 663/23, Praha 9, Klánovice, 19014, CZ

(210) O-578856

(510) (35) propagační činnost, reklama, aukční služby, aukce uměleckých děl; (41) výchova, vzdělávání, kulturní aktivity, provozování galerie, umělecké výstavy.

(511) 35, 41

(540)

(592) Slovní

FAS

(111) **393440**

(220) 29.04.2022

(320) 29.04.2022

(442) 25.05.2022

(151) 31.08.2022

(730) **TENEO 3000 s.r.o.**, Hlavní 986, Smržovka, 46851, CZ

(740) **RETROPATENT s.r.o.**, Dobiášova 1246/29, Liberec, Liberec VI-Rochlice, 46006

(210) O-578933

(591) Barevná

(510) (9) konektory elektrické, spojky a svorky elektrické, konektory akustické, svorky, spojky a konektory všeho druhu spadající do třídy 9, spojky pro elektrická vedení, elektrické kabelové svazky, elektrické kabely, spínače elektrických obvodů.

(511) 9

(540)



(593) Obrazová

(111) **393441**

(220) 11.05.2022

(320) 11.05.2022

(442) 25.05.2022

(151) 31.08.2022

(730) **Tradiční pivovar v Rakovníku, a.s.**, Havlíčkova 69, Rakovník, Rakovník I, 26901, CZ

(740) **JUDr. Miroslav Kupka**, Levého 1532, Rakovník, Rakovník II, 26901

(210) O-579155

(510) (32) piva, minerální vody, šumivé nápoje a jiné nealkoholické nápoje, ovocné nápoje a ovocné džusy, sirupy a jiné přípravky ke zhotovení nápojů; (33) alkoholické nápoje (s výjimkou pív); (43) služby zajišťující stravování a nápoje, dočasné ubytování.

(511) 32, 33, 43

(540)



ČERNOVAR

(593) Obrazová

Přehled zápisů ochranných známek se změnou ve vztahu ke zveřejněným přihláškám

Kapitola obsahuje údaje o ochranných známkách zapsaných na základě ustanovení § 28 odst. 1 zákona č. 441/2003 Sb., u kterých došlo ke změně údajů oproti zveřejněné přihlášce ochranné známky.

Číselný přehled (111)	
393312	393313

Zápisy ochranných známek se změnou ve vztahu ke zveřejněným přihláškám

(111) **393312**
(220) 16.10.2014
(320) 16.10.2014
(442) 11.02.2015
(151) 31.08.2022
(540)



(594) Kombinovaná
(730) **MAFRA, a.s.**, Karla Engliše 519/11, Praha 5, Smíchov, 15000, CZ
(740) Rott, Růžička & Guttman Patentové, známkové a advokátní kanceláře, JUDr. Michal Růžička CSc., Vyskočilova 1566, Praha 4, Michle, 14000
(510) (9) informace, data a databáze na elektronických, magnetických a optických nosičích všeho druhu a v elektronických, datových, informačních a telekomunikačních sítích všeho druhu, multimediální aplikace, elektronické informační katalogy, časopisy a periodika, knihy v elektronické podobě, nahrané zvukové a zvukově-obrazové a obrazové záznamy, včetně software na CD a DVD discích a magnetických nosičích, software pro počítače; (16) tiskoviny všeho druhu, periodické a neperiodické publikace na papírových nosičích, časopisy, noviny, knihy, prospekty, plakáty, data a databáze na papírových nosičích, kalendáře, fotografie, pohlednice, plakáty, samolepky, knihařské výrobky, informační a propagační výrobky z papíru, včetně dekoračních předmětů z papíru, obalový materiál z papíru a balicí fólie z plastu, papírové a plastové sáčky a tašky, kancelářské potřeby (výjma nábytku); (35) zprostředkovatelské služby v oblasti obchodu s reklamou a pomoc při řízení obchodní činnosti, zprostředkování obchodních kontaktů v oblasti výrobků uvedených ve třídách 9, 16 a služeb uvedených ve třídách 35, 38 a 41, reklamní a propagační činnost, poskytování obchodních informačních produktů - multimediálních informací pro reklamní a obchodní účely, včetně jejich vyhledávání, inzertní a propagační činnost, včetně on-line inzerce a prezentace uživatelů v počítačové síti Internet, obchodní využití sítě Internet v oblasti vyhledávacích služeb v oblasti obchodu s reklamou a e-businessu, vydávání reklamních a/nebo náborových textů, propagačních a inzertních tiskovin, rozšiřování reklamních a/nebo inzertních materiálů, obchodní průzkum a analýza trhu, marketing, organizace reklamních a obchodních předváděcích akcí výrobků a služeb, včetně obchodních výstav a jejich doprovodných akcí, komerčních módních přehlídek, distribuce zboží a tiskovin k reklamním účelům, obchodní zastoupení tuzemských a zahraničních firem, obchodní a podnikatelský informační servis, obchodní poradenské a konzultační služby; (38) šíření elektronických informací, zpráv textových, zvukových a zvukově-obrazových, elektronických časopisů, knih a děl prostřednictvím počítačové sítě Internet a satelitů, výměna elektronických zpráv a informací, služby zabezpečující audiovizuální komunikaci prostřednictvím informačních a telekomunikačních sítí, např. počítačové sítě Internet a satelitů, šíření audiovizuálních děl, zpráv a informací, anket a soutěží, odborná informační a poradenská činnost v daných oborech, televizní vysílání; (41) nakladatelství a vydavatelství periodických a neperiodických publikací, společenských, zábavních, vzdělávacích a odborných časopisů, a to tištěných na papírových nosičích i v elektronické podobě, včetně textových, zvukových a zvukově-obrazových zpráv a informací na elektronických, magnetických a optických nosičích všeho druhu, ediční a publikační činnost, včetně nahrávání zvukových a zvukově-obrazových nosičů a pořadů pro rozhlasové a televizní vysílání, půjčování publikací a nahraných zvukových a zvukově-obrazových nosičů, produkční a agenturní činnost v oblasti zábavy, vzdělávání, kultury a sportu, včetně pořádání zábavních a vzdělávacích soutěží a akcí, hobby-soutěží, zájmových klubů, setkání a přednášek, včetně akcí na podporu zdravého životního stylu a společenského uplatnění a aktivity zájmových skupin, kulturních a/nebo vzdělávacích výstav, informační, konzultační, poradenské a obstaravatelské služby v oboru nakladatelské a vydavatelské činnosti, produkční a agenturní činnost v oblasti zábavy, kultury, vzdělávání, zájmové činnosti a společenských aktivit.
(591) Barevná
(511) 9, 16, 35, 38, 41

(210) O-517179

(111) **393313**
(220) 08.09.2016
(320) 08.09.2016
(442) 17.10.2018
(151) 31.08.2022
(540)

ŠUMÁK

(592) Slovní
(730) **Daněk Vilém**, Vinohradská 403/17, Praha 2, Vinohrady, 12000, CZ
(510) (1) plastické hmoty v surovém stavu, farmaceutické a chemické výrobky a sloučeniny (užití zejména v biotechnologii a pro výrobu léčiv), chemická činidla (s výjimkou pro lékařské a zvěrolékařské účely), chemikálie pro laboratorní analýzy a vědecké účely a pro průmysl (s výjimkou pro lékařské a zvěrolékařské účely), farmaceutické konzervační přísady, biologické a bakteriální přípravky (s výjimkou pro lékařské a zvěrolékařské účely), bakteriologické přípravky pro octové kvašení, prostředky pro čištění tekutin, chemické a biochemické přípravky pro čištění vody, destilovaná a draselná voda, diagnostické preparáty (s výjimkou pro lékařské a zvěrolékařské účely), kultury mikroorganismů (s výjimkou pro lékařské a zvěrolékařské účely), biochemické katalyzátory, přídavné kapaliny pro použití s abrazivy, syntetické materiály pro absorpci oleje, acetáty, octany, etanáty, aceton, propanon, dimethylketon, acetylen, adhezivní přípravky na chirurgické bandážování, aktinium, aktivní uhlí, sladidla umělá, roztoky pro odstraňování sírů z akumulátorů, albuminový papír, aldehydy, algináty, alkalické jodidy pro průmyslové účely, alkalické kovy, alkaloidy, etylalkohol, amoniak pro průmyslové účely, amonné soli, amylacetát, amylalkohol, antimon, kyselina antranilová, chemické apretace, arabská guma pro průmyslové účely, argon, arsen, arseničtan olovnatý, arsenové kyseliny, astat, balzám gurjanský na výrobu laků, adhezivní přípravky pro chirurgické bandážování, barium, chemické přípravky pro barvy, baryt, bauxit, chemické přípravky na bělení olejů a tuku, organické bělicí přípravky, benzeny, benzoová kyselina, bezvodý amoniak, jodidovaná a sladová bílkovina, živočišná nebo rostlinná bílkovina jako surovina, bizmut, brom pro chemické účely, celulóza a celulózové deriváty, cer, cesium, citlivý papír, cymen (izopropyltoluen), činidla chemická (s výjimkou pro lékařské a zvěrolékařské účely), přípravky proti zakalení a zamlžení očí, dehydratační prostředky pro průmyslové účely, fotocitlivé desky, cukry pro potravinářský průmysl, průmyslové detergenty, dextrin (apretura), diastáza (enzym) pro průmyslové účely, diazopapír, dispergační činidla pro olej a ropu, disperze plastické hmoty, ditioničitany, draselná voda, draslík, dřevný líc a ocet, dusičnan bizmutitý pro chemické účely, dusičnan stříbrný a uranu, dusík, dusný oxid, dvojchroman draselný a sodný, dysprosium, emulgátory, enzymatické přípravky pro potravinářské účely, epoxidové pryskyřice v surovém stavu, erbium, octová esence, estery, etan, étery, etylalkohol, etylenglykol, etyléter, europium, fenol pro průmyslové účely, mléčné kvasinky pro průmyslové účely, fermium, ferokyanidy, filtrační materiály (chemické přípravky a rostlinné látky), filtrační keramické materiály ve formě částic, uhlík do filtrů, flokulační (vločkovací) činidla, formaldehyd pro chemické účely, fosfatidy, fosfáty (hnojivá), fosfor, fotografická redukční činidla, fotografické emulze a vývojky, fotografický papír, fluor, francium, chemické přísady pro fungicidy, galium, galáty bizmutu, hydroxid bizmutitý, galotaninová kyselina, galvanické přípravky, glukóza pro průmyslové účely, glyceridy, glykol, glykoléter, glykosidy, grafit pro průmyslové účely, rozpouštědla na gumy, helium, hasicí směsi, octan hlinitý, holmium, hydráty, hydraulické kapaliny, hydrogen uhlíčan sodný pro chemické účely, hydrochlorečnany, hydroxid amonný a bizmutitý pro průmyslové účely, hydroxydi alkalických kovů, chlor, chlorečnany, chloridy, chemický indikátorový papír, infuzoriová hlinka, křemelina, izotopy pro průmyslové účely, insekticidy (chemické přísady), jod pro chemické a průmyslové účely, jodidovaná bílkovina, kafr pro průmyslové účely, kalcinovaná voda, bezvodý uhlíčan sodný, prostředky pro kalení kovů, kalifornium, kamenec, kamenná sůl, kaolin, křemík, katalyzátory, keramické glazury, keramické materiály ve formě částic užívané jako filtry, ketony, klížečkové přípravky, kolodium, chemické látky pro kondenzaci, kondenzaci zabraňující chemikálie, korozivní přípravky, kostní uhlí, alkalické kovy, krypton, kreozot pro chemické účely, přípravky pro zpracování kůže, chemické látky pro kvašení vína, kyanidy, kyseliny, kyselinovzdomé chemické sloučeniny, lakmusový papír, lantan, lecitin jako surovina, lepidla pro průmyslové účely, lithium, louh sodný pro průmyslové účely, lutecium, mangany, masné kyseliny, chladičí média, metan, metylbenzen, metyléter, mikroorganismy (s výjimkou pro lékařské a

zvěrolékařské účely), naftalín, naftalen, nemrzoucí látky (chemikálie), neodym, neon, neptunium, nitrátový papír, oxidy, paládium, papírová vláknina, parafin, peroxid vodíku, peroxoboritan sodný, peroxyuhličitan, chemické přípravky pro výrobu pigmentů, plastifikátory, plutonium, plyny ztužené pro průmyslové účely, polokovy, nekovy, praseodym, prometium, protaktinium, štěpitelné chemické prvky, steviol-glykosidy, stopové prvky pro rostliny, pryskyřice, přísady chemické do insekticidů a fungicidů, radioaktivní prvky pro vědecké účely, radon, renium, reagenční papír, rtuť, rubidium, sacharin, salmiak, samarium, selen, silikáty, silikony, síra, skandium, sladová bílkovina, sodík, soli (chemické přípravky), stroncium, roztoky stříbrných solí pro stříbření, sůl (surovina), sulfáty, sulfidy, škumpa (tříslovina), tanin, telur, technecium, terbium, tetrachloridy, těžká voda, thalium, thiokarbanilid, thorium, thulium, titanicitany, toluen, neutralizační přípravky pro toxické plyny, uhlíčitan, uhlík, uran, urychlovače vulkanizace, vápenec, viskóza, vodík, vulkanizační přípravky, vzácné zeminy, xenon, yterbium, ytrium, zásady, změkčovadla (plastifikátory), želatina pro průmyslové účely, živočišné uhlí, bentonit, mikrokrystalická celulóza, poloxomer, xylit, sorbitol, uhlíčitan sodný, stearan hořčičnatý, oxid křemíku, laktóza, laktóza, manit, plastifikátory, antioxidanty, aroma pro potravinářský průmysl, přírodní extrakty pro potravinářský průmysl, přírodní barviva pro potravinářský průmysl, aspartam, sacharóza, glukóza, fruktóza, škroby, polysacharóza, kyselina vinná, vše v rámci této třídy; (5) ovocné přesnídávky obohacené vitamíny pro kojence, veterinářské výrobky v rámci této třídy, potraviny pro zvláštní výživu pro lékařské účely, hygienické výrobky pro léčebné účely, potraviny pro kojence a batolata, dietní potraviny upravené pro lékařské účely, dietní potraviny pro lékařské účely, stopové prvky a sacharidy v sušené formě, kojenecká výživa, vlákniny (dietetické -), želatinové kapsle na léčiva, želatinové vitamíny, žvýkačky na osvěžení dechu pro lékařské účely, bílkovinné přípravky nebo potravina pro lékařské účely, balzámy a krémy a masti pro lékařské účely, léčivé oleje, oleje pro lékařské účely, tuky pro lékařské účely, tinktury pro lékařské účely, proteinové koncentráty jako výživné přísady k potravinám pro léčebné účely, medicínální čajové směsi, bakteriální, biologické přípravky pro veterinární účely, prostředek s profylaktickým účinkem vůči nádorům, bylinné čaje pro lékařské účely, léčivé čaje, medicínální sirupy, výtažky, farmaceutické a dietetické potraviny, vtírací posilující tekuté přípravky pro sportovce (s léčebnými účinky), léčivé bahno, bahno pro koupele, balzámy pro lékařské účely, léčivé byliny, byliny na kouření pro lékařské účely, cigarety netabákové pro lékařské účely, cukr pro lékařské účely, čaj astmatický, čaje odučňovací pro lékařské účely, drogy pro léčebné účely, přípravky pro péči o dutinu ústní pro lékařské účely, dřevo cedrové s repelentním účinkem, mořská voda pro zdravotní koupele, kurare, kůry pro farmaceutické účely, léčiva pro humánní medicínu, přenosné lékárníčky (včetně obsahu), leukoplast, masti na popáleniny od slunce, mandlové mléko pro lékařské účely, mateří kasička pro lékařské účely, mentol, mléko sušené pro kojence, náplasti, narkotika, náramky pro lékařské účely, přípravky proti pocení nohou, obinadla hygienická, obklady, obvazy tlakové, odvary pro farmaceutické účely, oleje pro lékařské použití, pročišťující přípravky, rebarborové kořeny pro farmaceutické přípravky, jedlá rostlinná vlákna pro výživu, séra, sedativa, sladké dřevo pro lékařské účely, aldehydy pro farmaceutické účely, algicidy, alkaloidy pro lékařské účely, alkohol pro léčebné účely, zubní amalgám, anestetika, aminokyseliny pro lékařské účely, antibakteriální a dezinfekční přípravky, antibiotika, chemické antikoncepční přípravky, antiseptika, bakteriální přípravky pro lékařské a zvěrolékařské účely, bakteriologické kultury, bavlna pro lékařské účely, bílkovinami obohacené mléko (potravni doplněk), bílkovinná potravina pro lékařské účely, biocidy, zubní brusné přípravky, čichací soli, čípky, přípravky na čištění vzduchu, detergenty pro lékařské účely, dezinfekční přípravky pro hygienické účely, diabetický chléb upravený k léčebným účelům, diagnostické přípravky pro lékařské účely, digitalin, přípravky na mytí dobytka, enzymy pro lékařské účely, estery pro farmaceutické účely, fenykl pro lékařské účely, fungicidy, gáza na obvazování, glycerin pro lékařské účely, glycerofosfáty, guma pro lékařské účely, gurjanský balzám pro lékařské účely, hematogen, hemoglobin, přípravky proti hemoroidům, herbicidy, repelenty proti hmyzu, léčivé houby, hormony pro lékařské účely, hořčice pro farmaceutické účely, hygienické kalhotky, hygienické ubrousky, hygienické vložky, absorpční vata, absorpční tampóny, chemická činidla pro lékařské a zvěrolékařské účely, chemické přípravky pro zvěrolékařské účely, chirurgická plátana, obvazy a roušky, chloroform, chirurgické implantáty (živé tkáně), medicínální infuze, insekticidy, semeno pro umělou inseminaci, jedy, jojoba, jodová tinktura, kafrový olej, kokain, koprový výtažek pro léčebné účely, opiáty, opodeldok, přípravky pro osvěžení vzduchu, farmaceutické přípravky pro péči o pokožku, polštářek pro kojení, pomády pro lékařské účely, projímadla, sterilizační přípravky, steroidy, strychnin, sulfoamidy (léčiva), tablety vykuřovací, chemické přípravky pro určení těhotenství,

mléčný tuk, ubrousky napuštěné farmaceutickými vodičkami, uhlí živočišné pro lékařské účely, vaginální výplachy, žvýkačky guma a žvýkačky pro lékařské účely, vše v rámci této třídy; (16) papírové obaly, tiskoviny, časopisy, periodika, tištěné publikace v oblasti zahradnictví, lesnictví, zemědělství, architektury, stavebnictví a stavitelství, papír, nádoby a zařízení pro pěstování rostlin z papíru, papír balící, papír voskovaný, filtrační papír, tiskárenské výrobky, potřeby pro knižní vazby, plakáty, neperiodické i periodické publikace, například brožury, časopisy, kalendáře, katalogy, ročenky, knihy, oběžníky, zpěvníky, knihy k nalepování výstřížků (alba), komiksy, archy papíru, listky, tiskoviny, poutače z papíru nebo z lepenky, mapy, atlasy, obrazy, pohlednice a jiné propagační a informační materiály a upomínkové předměty, spadající do této třídy, jako propagační publikace, ročenky, papírové propagační samolepky, manuály, noviny, knihářské výrobky, papírové podložky pod sklenice, i pivní, papírové ubrousky a ubrusy, obaly na lahve, lepenka a kartonážní výrobky, alba, blahopřání i hudební, diagramy, fotografie, stojany na fotografie, grafické reprodukce, grafiky, lepty, listky, litografie, olejotisky, malby (obrazy) zarámované či nezarámované, letáky, portréty, prospekty, rytiny, psací potřeby, tiskařské typy, štočky, obaly z papíru, známky, samolepky, bloky (papírnické výrobky), dopisní papír, etikety, kromě textilních, formuláře, karty, karty a pásy papírové na počítačové programy, obálky, poštovní známky, pořadače (kancelářské potřeby), papírnické zboží kancelářské, obalové materiály, pouzdra na pera, pouzdra na razítka, připínáčky, razítka, seznamy (rejstříky), těžítka, tikety, účetní knihy, zápisníky (notesy), krabice lepenkové nebo papírové, obtisky, pásy doutníkové, podložky (psací), pouzdra na doklady, praporky, pytlíky jako obaly (z papíru nebo umělých hmot), ručníky papírové, štíty vývěsní z papíru nebo z lepenky, tabule reklamní z papíru nebo lepenky, učební a vyučovací pomůcky s výjimkou přístrojů, vše v rámci této třídy; (30) zmrzlina a mražené zmrzlinové výrobky, cukr, sladidla přírodní, nápoje kávové, čokoládové, kakaové, žvýkačky, marcipán, sůl, sušenky, káva, čaj, kakao, rýže, tapioka, ságo, kávové náhražky, mouka a přípravky z obilnin, chléb, pečivo, med, sirup melasový, droždí, prášky do těsta, hořčice, ocet, nálevy k ochucení, koření, led pro osvěžení, arašidové cukrovinky, aromatické přípravky do potravin, cukroviny, mentolové cukroviny, k ozdobení vánočních stromků, čokoláda, čokoládové nápoje s mlékem, dorty, fondány, jemné pečivo, karamely, kávové náhražky rostlinného původu, kávové nápoje s mlékem, keksy, koláče s náplní, kreky, pražená kukuřice, listové těsto, lupinky, vločky obilné, makaróny, mandlové cukrovinky, mandlové těsto, marinády, chuťové přísady, máslové, tukové těsto, masové paštiky zapečené v těstě, masové pirožky, medovníky, perníky, mentol do cukrovinek, výrobky z kukuřičné mouky, mšiči, kávové náhražky, omáčka sójová ostrá, oplatky, potraviny na bázi ovesa, ovesné vločky, jedlé ozdoby na dorty, palačinky, pečivo s masovou náplní, pivní ocet, pizzy, popcorn, potraviny z mouky, pralinky, prášek do pečiva, příchutě, aroma, s výjimkou éterických olejů, pudinky, rýžové koláčky, sladový výtažek jako potravina, suchary, sušenky máslové, biskvity, suši, šerbet (zmrzlina, cukrovinky), škrobové výrobky jako potravina, ztužovače šlehačky, špagety, masové šťávy, s výjimkou dresinků, těstoviny, trestí do potravin, nikoliv pro lékařské účely, včelí kasička pro lidskou spotřebu, ne pro lékařské účely, kukuřičné vločky, mořská voda na vaření, výrobky z kakaa, výrobky z obilovin, zahušťovací přípravky na kuchyňské použití, zákusky, koláče, zálivky na ochucení, zjemňující látky na maso pro domácnost, pojiva jako přísady do zmrzliny, zmrzlina jogurtová, zmrzlinové poháry, želé ovocné, žvýkačky, ne pro lékařské účely, vše v rámci této třídy; (32) piva, sirupy do nápojů, sirupy, sirupy ke zhotovování nápojů, sladové pivo, nízkalkoholické pivo, pito, voda obsahující proteiny a enzymy, výtažky z chmele na výrobu piva, vše v rámci této třídy; (33) lihoviny, likéry, alkoholické esence, alkoholové extrakty, destilované nápoje, pálenky, medovina, arak, brandy, curacao (pomerančový likér), sirupy, likéry, rum, lihovina z rýže, saké, vodka, whisky, gin, griotka, vše v rámci této třídy; (43) příprava jídel pro spotřebu, služby zajišťující hygienické stravování, restaurace, pohostinství, dočasné ubytování, rychlé občerstvení, jídelny, kavárny, hostinská činnost, samoobslužné restaurace a automaty, poskytování občerstvení, služby poskytující ubytování a stravování, gastroservis - zásobování restaurací a provozoven potravinářskými výrobky, hromadné dodávání hotových jídel do restaurací, jídelen, služby spojené s ubytováním, stravováním a občerstvením, provozování penzionů, hotelů, hostelů, motelů, hostinských činností, bary, snack bary, cafeterie, motoresty, hostince, kantýny, závodní jídelny, menzy, catering, zajištění stravování při společenských akcích a služby spojené s nákupem a obstaráváním potravin a občerstvením, pohostinství, příprava jídel, společné stravování, podávání jídel, příprava jídel ke spotřebě, zejména steaků a zeleninových a ovocných salátů a pizz, těstovin, poskytování a obstarávání jídla, automat pro občerstvení, zásobování v rámci této třídy, poskytování gastronomických služeb, příprava jídel a

výrobků studené kuchyně, pořádání hostin, provozování pizzerie, bufetu, vinárny, poradenství v oboru hotelnictví, poradenství v oboru gastronomie, zajišťování hotelových pobytů, pronájem apartmánů, sálů, salonků a jiných nebytových prostor obsažených v této třídě, poradenství v oboru provozování hotelů a gastronomických provozů, vše v rámci této třídy.

(511) 1, 5, 16, 30, 32, 33, 43
(210) O-533830

Přehled obnov zápisu ochranných známek

Kapitola obsahuje údaje o ochranných známkách, u kterých byl na žádost vlastníka obnoven zápis podle ustanovení § 28 odst. 2 zákona č. 441/2003 Sb.

Číselný přehled (111)											
161686	165351	171510	173737	173738	173848	173931	173932	174053	174891	178533	178736
179034	179463	180488	180612	181299	181300	181671A	181672A	181889	182266	182844	182882
183975	184949	185178	188486	190146	191036	193338	194230	201574	205257	252943	253797
253815	253836	253852	253867	253868	253911	253921	254085	254557	254685	254741	255137
255884	256055	256200	256340	256726	256746	257009	257501	257715	257716	258348	258825
258850	260170	261147	261254	261327	261683	261684	261774	261786	261982	262417	262542
262745	262838	265070	265109	269623	330112	330305	330506	330570	331391	331476	331606
331802	331900	331901	331906	332020	332212	332221	332349	332678	332679	332741	332807
333222	333549	333765	333811	333923	333924	333925	333963	334024	334147	334246	334247
334384	334386	334402	334413	334456	334497	334560	334601	334718	335150	335205	335281
335282	335348	335811	335935	335936	336319	336570	336573	336758	336786	337037	337482
337570	337677	338102	338136	338207	338264	338337	338501	338548	340067	340468	

Obnovy zápisu ochranných známek

(111) **161686**
(220) 27.09.1972
(151) 29.10.1973
(540)

SOFLENS

(592) Slovní
(730) **BAUSCH & LOMB INCORPORATED, ONE BAUSCH & LOMB PLACE, ROCHESTER, NY, US**
(740) ŠTROS & KUSÁK advokátní a patentová kancelář, JUDr. David Štros, advokát, Národní 32, Praha 1, 11000
(510) Kontaktní čočky a jejich příslušenství, zejména brožurky pojednávající o kontaktních čočkách, pouzdra obsahující soupravy k údržbě a používání kontaktních čoček, pouzdra na kontaktní čočky, aseptiční jednotky, elastické lahve na solný roztok, sůl v tabletách, pinsety k manipulaci s kontaktními čočkami, pomůcky k úpravě zakřivení okrajů kontaktních čoček.
(511) 5, 8, 9, 11, 16, 21
(210) O-46510

(111) **165351**
(220) 19.10.1982
(151) 06.05.1983
(540)



(594) Kombinovaná
(730) **Česká mincovna a.s.**, U Přehrady 3204/61, Jablonec nad Nisou, 46623, CZ
(740) RETROPATENT s.r.o., Dobiášova 1246/29, Liberec, Liberec VI-Rochlice, 46006
(510) Bižuterie kovová, její součásti a dílce, šperkařské a zlatnické výrobky jako prsteny, náušnice, přívěšky, brože, náramky, řetízky, náhrdelníky, kravatové spony, jehlice, manžetové knoflíky, ozdobnické výrobky, jako medaile, plakety, vyznamenání a stejnozkrojové odznaky, upomínkové a zdobné předměty jako lžičky, vidličky, klíčové a jiné přívěšky, drobné kovové výrobky a součásti jako bezpečnostní plomby, nýtovací knoflíky, kovové knoflíky.
(511) 6, 8, 14, 26
(210) O-52861

(111) **171510**
(220) 02.09.1992
(151) 12.11.1992
(540)

SCAN quilt

(594) Kombinovaná
(730) **SILEX spol. s r.o.**, Vinohradská 1899/112, Praha 3, 13000, CZ
(740) Rott, Růžička & Guttman, Patentové, známkové a advokátní kanceláře, JUDr. Vladimír Rott, patentový zástupce, Vyskočilova 1566, Praha 4, Míchle, 14000
(510) Ložní prádlo, peřiny, polštáře, matrace, tkaniny, prošivané přikrývky, oděvy, reklamní činnost, poskytování pomoci při výkonu hospodářské

činnosti, zejména poradenské a konzultační služby, servisní činnost, skladování, pořádání odborných symposií, konferencí a školení, zprostředkovatelská obchodní činnost včetně dovozu a vývozu zboží, obstaravatelské služby, obchodně zastupitelská činnost.

(511) 20, 24, 25, 35, 37, 39, 41, 42
(210) O-71509

(111) **173737**
(220) 01.12.1992
(151) 30.09.1993
(540)



(594) Kombinovaná
(730) **Ing. Tomáš Všečeka**, U Hadovky 11, Praha 6, 16000, CZ
(740) Všečeka Zelený Švorčík a partneři, advokátní a patentová kancelář, JUDr. Michal Havlík, advokát, Hálkova 1406/2, Praha 2, Nové Město, 12000
(510) Keramické výrobky, topná tělesa, cementy, tmely, pojiva, umělý kámen, návrhy, projekce, stavba a restaurování topných těles, návrhy technologií výroby, složení, zpracování a zkoušení anorganických materiálů.
(511) 11, 19, 21, 37, 40, 42
(210) O-73468

(111) **173738**
(220) 01.12.1992
(151) 30.09.1993
(540)

ARDO

(592) Slovní
(730) **Ing. Tomáš Všečeka**, U Hadovky 11, Praha 6, 16000, CZ
(740) Všečeka Zelený Švorčík a partneři, advokátní a patentová kancelář, JUDr. Michal Havlík, advokát, Hálkova 1406/2, Praha 2, Nové Město, 12000
(510) Keramické výrobky, topná tělesa, cementy, tmely, pojiva, umělý kámen, návrhy, projekce, stavba a restaurování topných těles, návrhy technologií výroby, složení, zpracování a zkoušení anorganických materiálů.
(511) 11, 19, 21, 37, 40, 42
(210) O-73469

(111) **173848**
(220) 10.12.1992
(151) 27.10.1993
(540)



(594) Kombinovaná
(730) **STOCK Plzeň-Božkov s.r.o.**, Palírenská 641/2, Plzeň, Božkov, 32600, CZ
(740) ZIVKO MJATOVIĆ & PARTNERS s.r.o., Jugoslávských partyzánů 639/26, Praha 6, Bubeneč, 16000
(510) (33) alkoholické a nealkoholické nápoje.

(511) 32, 33
(210) O-73709

(111) **173931**
(220) 10.12.1992
(151) 05.11.1993
(540)



(594) Kombinovaná
(591) Barevná
(730) **STOCK Plzeň-Božkov s.r.o.**, Palírenská 641/2, Plzeň, Božkov, 32600, CZ
(740) ZIVKO MIJATOVIC & PARTNERS s.r.o., Jugoslávských partyzánů 639/26, Praha 6, Bubeneč, 16000
(510) (33) alkoholický nápoj.
(511) 33
(210) O-73712

(111) **173932**
(220) 10.12.1992
(151) 05.11.1993
(540)



(594) Kombinovaná
(591) Barevná
(730) **STOCK Plzeň-Božkov s.r.o.**, Palírenská 641/2, Plzeň, Božkov, 32600, CZ
(740) ZIVKO MIJATOVIC & PARTNERS s.r.o., Jugoslávských partyzánů 639/26, Praha 6, Bubeneč, 16000
(510) (33) alkoholický nápoj.
(511) 33
(210) O-73711

(111) **174053**
(220) 11.12.1992
(151) 11.11.1993
(540)



(594) Kombinovaná
(591) Barevná
(730) **STOCK Plzeň-Božkov s.r.o.**, Palírenská 641/2, Plzeň, Božkov, 32600, CZ
(740) ZIVKO MIJATOVIC & PARTNERS s.r.o., Jugoslávských partyzánů 639/26, Praha 6, Bubeneč, 16000
(510) (33) alkoholický nápoj.
(511) 33
(210) O-73777

(111) **174891**
(220) 31.08.1992
(151) 17.02.1994
(540)



(594) Kombinovaná
(730) **Magdalena Dworoková**, Dukelská 109, Jablunkov, 73991, CZ
(740) Ing. Zdeněk Kučera, Dlouhá 207, Slušovice, 76315
(510) Dekorace skla, skleněná bižuterie, broušená skla a zrcadla, vitráže.
(511) 14, 20, 21, 40
(210) O-71458

(111) **178533**
(220) 28.09.1992
(151) 27.07.1994
(540)



(594) Kombinovaná
(730) **Pražská obchodní společnost, spol. s r.o.**, V Olšínách 6, Praha 10, 10000, CZ
(740) UNIPATENT, Mgr. Jiří Macek, Sázavská 16, Praha 2 - Vinohrady, 12000
(510) Poradenské, konzultační, administrativně-organizační a informační služby včetně pořádání odborných symposií, konferencí a školení, propagace výrobků a služeb včetně účasti na veletrzích a výstavách, technicko poradenské a servisní služby, zprostředkování reklam a inzerce, obstaravatelská činnost, kancelářské a školní potřeby, nábytek, hračky, elektronika, pronájem strojů, přístrojů a zařízení, provozování konsignačních skladů, agenturní činnost, dovoz a vývoz, zpracování a prodej barevných kovů, kovových a nekovových odpadů.

(511) 6, 9, 16, 19, 20, 28, 35, 36, 39, 40, 41, 42
(210) O-71922

(111) **178736**
(220) 07.10.1992
(151) 05.08.1994
(540)

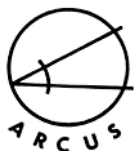

(594) Kombinovaná
(730) **ARCUS, spol. s r.o.**, Boženy Stárkové 653, Praha 5, 15600, CZ
(740) PATENTSERVIS Praha a.s., Na Podkovce 281/10, Praha 4, Podolí, 14700
(510) (41) výchovná a vzdělávací činnost, rekvalifikační a doplňková výuka, nástavbová studia, školení, kurzy.
(511) 41
(210) O-72144

(111) **179034**
(220) 23.12.1992
(151) 23.08.1994
(540)

POLA

(592) Slovní
(730) **NOVAK'S International s.r.o.**, Smetanova 1368, Otrokovice, 76502, CZ
(740) Mgr. Dagmar Ressořová Maršíková, advokátka, Ševcovská 3246, Zlín, 76001
(510) Zubní pasty, ústní vody, kosmetika - kartáčky zubní, elektrické zubní kartáčky.
(511) 3, 21
(210) O-74120

(111) **179463**
(220) 10.12.1992
(151) 08.09.1994
(540)



(594) Kombinovaná
(730) **Hirose Manufacturing Co., Ltd.**, Osaka, JP
(740) PATENTSERVIS Praha a.s., Na Podkovce 281/10, Praha 4, Podolí, 14700
(510) (7) šicí stroje a jejich součásti.
(511) 7
(210) O-73726

(111) **180488**
(220) 22.02.1993
(151) 21.10.1994
(540)

ISIS

(592) Slovní
(730) **ISIS spol. s r.o.**, Dělnická 850, Hostivice, 25301, CZ
(740) HALAXOVÁ & HALAXOVÁ, TETRAPAT, RNDr. Zdeňka Halaxová, Dukelská 891/4, Olomouc, 77200
(510) Software včetně programového vybavení pro počítače a uživatelská dokumentace, výpočetní technika včetně náhradních dílů /hardware, počítače, tiskárny, karty do počítače, monitory, klávesnice, sítě/, informatika, odborná literatura, poradenská a konzultační činnost zejména v oblasti výpočetní techniky, informatiky, elektroniky, elektrotechniky, zpracování informací, doprava nákladní i automobilová, skladování, servisní činnost, instalace hardware, software, kompletní příprava síťových systémů a jejich dodávka, provádění odborné technické inženýrské činnosti při zpracování informací.

(511) 9, 16, 35, 37, 39, 42
(210) O-75192

(111) **180612**
(220) 22.04.1993
(151) 27.10.1994
(540)



(594) Kombinovaná
(730) **Tačl Pavel**, V Aleji 845, Letohrad, 56151, CZ
(740) HALAXOVÁ & HALAXOVÁ, TETRAPAT, RNDr. Zdeňka Halaxová, Dukelská 891/4, Olomouc, 77200
(510) Chladicí zařízení včetně instalace a oprav.
(511) 11, 37
(210) O-76494

(111) **181299**
(220) 04.12.1992
(151) 28.11.1994
(540)



(594) Slovní grafická
(730) **ASIX s.r.o.**, Na Popelce 38/17, Praha 5, Košíře, 15000, CZ
(740) Patentová a známková kancelář, Ing. Jaromír Příkryl, Včelín 1161, Hulín, 76824
(510) Antény, audiovizuální technika, automatizační technika, baterie a akumulátory, kola, motorky, elektrické a elektronické přístroje, zařízení a spotřebiče, elektromateriál, elektro součástky, elektronické hračky a hudební nástroje, faxy, filmová a fotografická technika, galvanotechnika, hodiny, hrací automaty, chladicí a mrazicí technika, integrované obvody, kancelářská technika, kompaktní disky a přehrávače, magnetofony, měřicí, regulační a mikroprocesorová technika, mikrovlnné trouby, motory, nářadí pro elektroniku, nosiče informací, obuv, optické přístroje, optoelektronika a kabelová technika, osvětlovací technika, plošné spoje, počítačová sazba a grafika, počítačové sítě, pračky, reprodukční technika, kopírovací stroje včetně příslušenství a potřeb, rozhlasové přístroje, satelitní přijímače, software, sporáky, telekomunikační technika, transformátory, videopřístroje, výpočetní technika, počítačové periferie a doplňky, vysílačky, zabezpečovací a zvuková technika, poradenské, školicí a konzultační služby a servis v oblasti výpočetní techniky, elektroniky, optoelektroniky a informatiky.
(511) 7, 8, 9, 11, 12, 14, 15, 16, 25, 28, 37, 41, 42
(210) O-73607

(111) **181300**
(220) 04.12.1992
(151) 28.11.1994
(540)

ASIX

(592) Slovní
(730) **ASIX s.r.o.**, Na Popelce 38/17, Praha 5, Košíře, 15000, CZ
(740) Patentová a známková kancelář, Ing. Jaromír Příkryl, Včelín 1161, Hulín, 76824
(510) Antény, audiovizuální technika, automatizační technika, baterie a akumulátory, kola, motorky, elektrické a elektronické přístroje, zařízení a spotřebiče, elektromateriál, elektro součástky, elektronické hračky a

hudební nástroje, faxy, filmová a fotografická technika, galvanotechnika, hodiny, hrací automaty, chladicí a mrazicí technika, integrované obvody, kancelářská technika, kompaktní disky a přehrávače, magnetofony, měřicí, regulační a mikroprocesorová technika, mikrovlnné trouby, motory, nářadí pro elektroniku, nosiče informací, obuv, optické přístroje, optoelektronika a kabelová technika, osvětlovací technika, plošné spoje, počítačová sazba a grafika, počítačové sítě, pračky, reprodukční technika, kopírovací stroje včetně příslušenství a potřeb, rozhlasové přístroje, satelitní přijímače, software, sporáky, telekomunikační technika, transformátory, videopřístroje, výpočetní technika, počítačové periferie a doplňky, vysílačky, zabezpečovací a zvuková technika, poradenské, školící a konzultační služby a servis v oblasti výpočetní techniky, elektroniky, optoelektroniky a informatiky.

(511) 7, 8, 9, 11, 12, 14, 15, 16, 25, 28, 37, 41, 42
(210) O-73608

(111) **181671A**
(220) 16.11.1992
(151) 16.10.2006
(540)



(594) Kombinovaná
(730) **AVIA Motors s.r.o.**, Na poříčí 1071/17, Praha 1, Nové Město, 11000, CZ
(740) TRAPLOVÁ-HAKR-KUBÁT Advokátní a patentová kancelář, Mgr. Jana Šuranová Traplová, Přístavní 24, Praha 7, 17000
(510) (7) speciální jednoúčelové stroje a zařízení pro nákladní vozidla a jiná užitková vozidla jakéhokoliv druhu; (8) nářadí, přípravky, nástroje spadající do této třídy pro nákladní vozidla a jiná užitková vozidla jakéhokoliv druhu; (9) měřidla pro nákladní vozidla a jiná užitková vozidla jakéhokoliv druhu; (12) nákladní automobily a jejich účelové modifikace, speciální automobily a dodávkových automobilů, vč. jejich účelových a užitkových modifikací, autobusů a kolových vozidel a jejich náhradních dílů, autobusy; (35) obchodní činnost v oblasti prodeje nákladních a užitkových automobilů a nákladních a užitkových vozidel všeho druhu; (37) opravy a servis nákladních automobilů a jejich účelových modifikací, speciálních automobilů, přívěsů a jejich dílů, autobusů, technické služby spadající do této třídy pro nákladní vozidla a jiná užitková vozidla jakéhokoliv druhu; (42) výzkum, vývoj v oblasti nákladních a užitkových automobilů a nákladních a užitkových vozidel všeho druhu, autobusů, provádění projektové činnosti v rozsahu uděleného oprávnění pro nákladní vozidla a jiná užitková vozidla jakéhokoliv druhu, vývoj speciálních jednoúčelových strojů a zařízení pro nákladní vozidla a jiná užitková vozidla jakéhokoliv druhu, nářadí pro nákladní vozidla a jiná užitková vozidla jakéhokoliv druhu, přípravků pro nákladní vozidla a jiná užitková vozidla jakéhokoliv druhu, nástrojů spadající do třídy 8 pro nákladní vozidla a jiná užitková vozidla jakéhokoliv druhu, měřidel pro nákladní vozidla a jiná užitková vozidla jakéhokoliv druhu.
(511) 7, 8, 9, 12, 35, 37, 42
(210) O-441971

(111) **181672A**
(220) 16.11.1992
(151) 16.10.2006
(540)



(594) Kombinovaná
(730) **AVIA Motors s.r.o.**, Na poříčí 1071/17, Praha 1, Nové Město, 11000, CZ
(740) TRAPLOVÁ-HAKR-KUBÁT Advokátní a patentová kancelář, Mgr. Jana Šuranová Traplová, Přístavní 24, Praha 7, 17000
(510) (7) speciální jednoúčelové stroje a zařízení pro nákladní vozidla a jiná užitková vozidla jakéhokoliv druhu; (8) nářadí, přípravky, nástroje spadající do této třídy pro nákladní vozidla a jiná užitková vozidla jakéhokoliv druhu; (9) měřidla pro nákladní vozidla a jiná užitková vozidla jakéhokoliv druhu; (12) nákladní automobily a jejich účelové modifikace, speciální automobily, přívěsy a jejich díly, sestavy, podsestavy a součásti nákladních automobilů a dodávkových automobilů, vč. jejich účelových a užitkových modifikací, autobusů a kolových vozidel a jejich náhradních dílů, autobusy; (35) obchodní činnost v oblasti prodeje nákladních a užitkových automobilů a nákladních a užitkových vozidel všeho druhu; (37) opravy a servis nákladních automobilů a jejich účelových modifikací, speciálních automobilů, přívěsů a jejich dílů, autobusů, technické služby spadající do této třídy pro nákladní vozidla a jiná užitková vozidla jakéhokoliv druhu; (42) výzkum, vývoj v oblasti nákladních a užitkových automobilů a nákladních a užitkových vozidel všeho druhu, autobusů, provádění projektové činnosti v rozsahu uděleného oprávnění pro nákladní vozidla a jiná užitková vozidla jakéhokoliv druhu, vývoj speciálních jednoúčelových strojů a zařízení pro nákladní vozidla a jiná užitková vozidla jakéhokoliv druhu, nářadí pro nákladní vozidla a jiná užitková vozidla jakéhokoliv druhu, přípravků pro nákladní vozidla a jiná užitková vozidla jakéhokoliv druhu, nástrojů spadající do třídy 8 pro nákladní vozidla a jiná užitková vozidla jakéhokoliv druhu, měřidel pro nákladní vozidla a jiná užitková vozidla jakéhokoliv druhu.
(511) 7, 8, 9, 12, 35, 37, 42
(210) O-441978

(111) **181889**
(220) 15.02.1993
(151) 29.12.1994
(540)

AKIT

(592) Slovní
(730) **AKIT s.r.o.**, U libeňského pivovaru 63/2, Praha 8, Libeň, 18000, CZ
(740) Rott, Růžička & Guttman a spol., Vyskočilova 1566, Praha 4, Michle, 14000
(510) Nábytek všeho druhu včetně částí a dílů, zejména kancelářský nábytek a nábytek pro bydlení; výroba nábytku na zakázku; zpracovávání návrhů interiérů a exteriérů včetně zpracovávání dokumentace; zařizování a údržba interiérů; pronájem nemovitostí, bytů a nebytových prostor.
(511) 20, 36, 37, 42
(210) O-75016

(111) **182266**
(220) 22.01.1993
(151) 10.01.1995
(540)

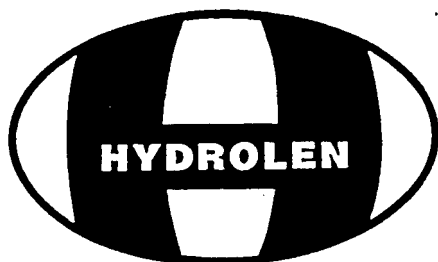

(594) Kombinovaná
(730) **Mehler Technologies s.r.o.**, Šlechtova 860, Lomnice nad Popelkou, 51251, CZ
(740) Halaxová & Halaxová TETRAPAT, RNDr. Zdeňka Halaxová, Dukelská 891/4, Olomouc, 77200
(510) (17) armovaná hydroizolační folie ze změkčeného polyvinylchloridu.
(511) 17
(210) O-74632

(111) **182844**
(220) 19.10.1992
(151) 01.02.1995
(540)



(594) Kombinovaná
(730) **Magdalena Wihanová**, Opletalova 43, Praha 1, 11000, CZ
(740) JUDr. Aleš Zábřeh, advokát, Na Beránce 57/2, Praha 6, Dejvice, 16000
(510) Pletené a šité oblečení všeho druhu, včetně pracovního a speciálního oblečení; textilní výrobky jako např. závěsy, záclony, ubrusy, ubrusky, stolní soupravy a prostírání, prostěradla, povlaky na polštáře, ložní soupravy, utěrky, ručníky; poradenská služba v estetice odívání, šití textilních materiálů, ručních prací; oprava a úprava oděvů; zprostředkovatelská služba.
(511) 24, 25, 37, 40, 42
(210) O-72404

(111) **182882**
(220) 15.07.1993
(151) 03.02.1995
(540)



(594) Kombinovaná
(591) Barevná
(730) **Ing. František Koníček**, Lidická 228, Jinočany, 25225, CZ
(740) HALAXOVÁ & HALAXOVÁ, TETRAPAT, RNDr. Zdeňka Halaxová, Dukelská 891/4, Olomouc, 77200
(510) Výroba a opravy lékařských nástrojů a přístrojů a zdravotnických potřeb; revize a zkoušky vyhrazených plynových zařízení (plnění tlakových nádob na plyny); výroba a opravy zdrojů záření - přístrojové zdroje záření; revize elektrických zařízení; projektová činnost v investiční výstavbě; zprostředkovatelská činnost v oblasti obchodu; automatizované zpracování dat; zprostředkovatelská činnost v oblasti dopravy, silniční motorová doprava - veřejná, nákladní, vnitrostátní a mezinárodní; činnost účetních poradců, činnost ekonomických a organizačních poradců; ubytovací služby; hostinská činnost; provozování středisek kalibrační služby - tlakoměry, teploměry a měřidla el. veličin; směnárenská činnost.

(511) 10, 35, 36, 37, 39, 42
(210) O-81273

(111) **183975**
(220) 05.04.1993
(151) 06.04.1995
(540)

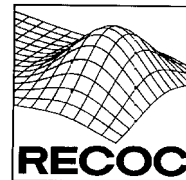

(594) Kombinovaná
(730) **RECOC, spol. s r.o.**, Seydlerova 2451/8, Praha 5 - Stodůlky, 15800, CZ
(740) UNIPATENT, Mgr. Jiří Macek, Sázavská 16, Praha 2, 12000
(510) Barvy, laky, fermeže pro průmyslové a umělecké textilní barvy; přípravky k barvení potravin a nápojů; barviva; antikorozivní a impregnační nátěry; barvířské přípravky; mořidla; přírodní pryskyřice; kovové fólie; kovy v prášku pro účely malířské a dekorativní; přípravky prací a bělicí, čistící, lešticí, odmašťovací; mýdlo; výrobky kosmetické, voňavkářské včetně éterických olejů; vodičky na vlasy; zubní pasty, prášky; želatina pro potravinářské účely; mořidla na prádlo; barvy na vlasy; ruční nástroje zastávající funkci nářadí v příslušných oborech; nožířské výrobky včetně nožířských výrobků z drahých kovů, včetně břitev a holicích elektrických strojků; vidličky a lžice včetně z drahých kovů; zbraně sečné a bodné; strojky na střihání vlasů; přístroje a nástroje k vědeckým a laboratorním účelům; přístroje a nástroje navigační, tj. přístroje a nástroje určené k přenášení rozkazů, k měření a přístroje všeobecně užívané při řízení lodí a letadel; přístroje a nástroje geodetické a přístroje pro bezdrátovou telegrafii; přístroje fotografické, kinematografické, optické, včetně promítačů obrazů a zvětšovací přístrojů; přístroje a nástroje k vážení a měření; přístroje a nástroje signalizační včetně signálních píšťal; přístroje a nástroje pro účely záchranné a učební; automaty uváděné v činnost vhozením mince nebo známky; přístroje pro záznam a reprodukci mluveného slova; zapisovací pokladny a počítačové stroje včetně kancelářských a děrovacích strojků; hasicí přístroje; speciální pouzdra pro přístroje a nástroje; elektrotermické nástroje a přístroje, jako ruční elektrické svářečky, elektrické žehličky; elektrické přístroje a zařízení jako elektricky vytápěné podušky, oděvy a součásti oděvů, ohřívače nohou; elektrické zapalovače a obdobná zařízení; elektromechanická zařízení pro domácí účely určená k čištění jako vysavače prachu, lešticí parket; osvětlovací a topná zařízení na výrobu páry; zařízení pro vaření, chlazení, větrání včetně klimatizace nebo zařízení pro úpravu vzduchu, zařízení pro rozvod vody a zařízení zdravotnická; pozemní vozidla; motory pro pozemní vozidla; poháněcí soukolí a hnací řemeny pro pozemní vozidla; zařízení pro leteckou, lodní a pozemní dopravu; drahé kovy a jejich slitiny; předměty z drahých kovů, jejich slitin nebo dublovaných kovů; bižuterie z umělých a plastických hmot; hodiny a chronometrická zařízení včetně speciálních pouzder; umělecké předměty z bronzu; papír a výrobky z papíru, lepenky a kartonážní výrobky; tiskoviny; časopisy; periodika; knihy; výrobky knihařské; fotografie; psací potřeby; kancelářská lepidla; potřeby pro umělce; štětce; psací stroje; kancelářské potřeby kromě nábytku; učební a školní potřeby a pomůcky; hrací karty; tiskací písma; štočky; pojidla pro papírenský průmysl; kůže a náhražky; výrobky z kůže a náhražek; surové kůže a kožešiny; kufry a cestovní brašny; deštníky; slunečníky; hole; biče; postroje pro koně; sedlářské výrobky; nábytek včetně kovového a kempingového nábytku; broušená skla a zrcadla; rámy; výrobky ze dřeva, korku, proutí, rákosu, třtiny, rohoviny, slonoviny, kostí, želoviny, jantaru, perleti, mořské pěny, buničiny; výrobky z plastických hmot; ložní potřeby; matrace; žíněnky; podhlaňníky; drobné nářadí a přenosné nádoby k domácím a kuchyňským účelům, jako kuchyňské nádobí, vědra, plechové misky, misky z plastických nebo jiných hmot, strojky na mletí, sekání a lisování; hřebeny a mycí houby; toaletní potřeby; kartáče; kartáčnický materiál; pomůcky k úklidu; čistící látky; drátěnky; zboží skleněné včetně okenního skla; výrobky z porcelánu a kameniny; provazy; struny k technickým účelům; lana; motouzy z přírodních, umělých nebo plastických látek; síť a stany, včetně stanů pro táboření; lodní plachty; pytle; čalounický materiál, jako žíně, kapok, peří a mořská tráva; surová textilní vlákna; nitě; tkaniny; pokrývky včetně cestovních pokrývek; oděvy; prádlo; boty; střevíce; trepky; krajky; výšivky; stuhy; šněrovadla; druky; háčky; zipy; umělé květiny; zboží leonské; koberce; rohože; linoleum a jiné podlahové krytiny; čalouny včetně barevných papírových tapet; paravány; voskové potahové plátno; hry;

hračky; tělocvičné a sportovní nářadí a náčiní; rybářské potřeby; nářadí pro zimní sporty a sportovní hry; zboží plážové a koupací; ozdoby na vánoční stromek; inženýring v oblasti stavebnictví; technicko-inženýrská činnost ve stavebnictví; projektování v oboru pozemních a inženýrských staveb; zprostředkování v oboru investiční výstavby; tvorba a poskytování software všeho druhu a systémová činnost v tomto oboru.

(511) 2, 3, 8, 9, 11, 12, 14, 16, 18, 20, 21, 22, 23, 24, 25, 26, 27, 28, 37, 42
(210) O-76142

(111) **184949**
(220) 30.12.1992
(151) 22.05.1995
(540)

PEKASS
SPOL. S R. O. PRAHA

(594) Kombinovaná
(730) **PEKASS a.s.**, Práteleství 987, Praha 10, 10400, CZ
(740) Dana Lukajová, patentový zástupce, Voršilská 10, Praha 1, 11000
(510) Zemědělská technika; servis zemědělské techniky.
(511) 7, 12, 37
(210) O-74289

(111) **185178**
(220) 10.05.1993
(151) 25.05.1995
(540)

TEMPOS

(594) Kombinovaná
(591) Barevná
(730) **Procházka František**, Solná 447/27, Opava, Město, 74601, CZ
(740) HALAXOVÁ & HALAXOVÁ, TETRAPAT, RNDr. Zdeňka Halaxová, Dukelská 891/4, Olomouc, 77200
(510) (9) technická měřidla a počítačové systémy.
(511) 9
(210) O-79728

(111) **188486**
(220) 11.09.1992
(151) 19.03.1996
(540)

RUDÉ PRÁVO

(592) Slovní
(730) **BORGIS a.s.**, Slezská 2127/13, Praha 2, Vinohrady, 12000, CZ
(510) (16) periodická tiskovina – deník, polygrafické výrobky; (35) reklamní činnost.
(511) 16, 35
(210) O-71662

(111) **190146**
(220) 22.04.1993
(151) 20.05.1996
(540)

 **EASY CONTROL**

(594) Kombinovaná
(730) **ZAT a.s.**, K Podlesí 541, Příbram, Příbram VI-Březové Hory, 26101, CZ
(740) PROPATENT, Ing. Vlasta Sedláčková, patentový zástupce, Pod Pekařkou 107/1, Praha 4, Podolí, 14700
(510) (9) software; (37) montáž a opravy měřicí a regulační techniky; (42) projektování elektrických zařízení, tvorba software.
(511) 9, 37, 42
(210) O-76457

(111) **191036**
(220) 14.07.1993
(151) 24.06.1996
(540)

MRAMORA

(592) Slovní
(730) **TopTeramo s.r.o.**, Vápenná č.p. 444, 79064, CZ
(740) Halaxová & Halaxová TETRAPAT, RNDr. Zdeňka Halaxová, Jinonická 80, Praha 5, 15800
(510) (19) dvojrvtvé teracové dlaždice broušené.
(511) 19
(210) O-81215

(111) **193338**
(220) 02.02.1993
(151) 24.09.1996
(540)



(594) Kombinovaná
(730) **AV MEDIA SYSTEMS, a.s.**, Pražská 1335/63, Praha 10, Hostivař, 10200, CZ
(510) (9) projektory, diaprojektory, zařízení pro promítání, ozvučovací zařízení, televizory, monitory, videorekordery, kamery, CD přehrávače, počítače, flip chartery, mixážní pulty, reprosoustavy; (37) opravy filmové, computerové, kongresové a audiovizuální techniky; (41) pronájem a půjčování audiovizuální, filmové, computerové a kongresové techniky, filmování a natáčení; (42) technické porady v oblasti audiovizuálních, filmových, kongresových a computerových zařízení.
(511) 9, 37, 41, 42
(210) O-74810

(111) **194230**
(220) 07.01.1993
(151) 23.10.1996
(540)

International Electronic Systems

(594) Kombinovaná
(591) Barevná
(730) **IES spol. s r.o.**, U trati 38, Praha 10, 10000, CZ
(740) HALAXOVÁ & HALAXOVÁ, TETRAPAT, RNDr. Zdeňka Halaxová, Dukelská 891/4, Olomouc, 77200
(510) (9) software, měřicí, regulační, komunikační, výpočetní a informační přístroje, přístroje pro záznam, přenos a reprodukci zvuku nebo obrazu; (35) reklamní a propagační činnost; (36) zprostředkovatelská činnost-obstaratelství; (37) servis kancelářské a výpočetní techniky, servis regulační a automatizační techniky a elektrických přístrojů; (41) vzdělávací činnost; (42) výzkum, vývoj a realizace výpočetních, komunikačních a informačních systémů, měřicí a regulační techniky, tvorba software, projektová činnost v oblasti informatiky, regulace a měření, porady odborné, vypracování posudků, pronájem elektrických přístrojů.
(511) 9, 35, 36, 37, 41, 42
(210) O-74433

(111) **201574**
(220) 26.04.1993
(151) 28.07.1997
(540)

PIVOVAR EXCELENT

(592) Slovní
(730) **Čermákova vila s.r.o.**, Palackého 202, Frýdek-Místek, Místek, 73801, CZ
(740) LORENC IP advokátní a patentová kancelář s.r.o., Mgr. Lukáš Lorenc, Štefánikova 256/34, Praha 5, Smíchov, 15000
(510) (32) výroba piva; (42) restaurační a ubytovací služby.
(511) 32, 42
(210) O-76572

(111) **253797**
(220) 26.08.2002
(151) 28.04.2003
(540)

DANĚK DESIGN

(592) Slovní
(730) **Ing. arch. Otmar Daněk**, Mechová 137/12, Brno - Útěchov, 64400, CZ
PhDr. Darja Daňková, Mechová 137/12, Brno - Útěchov, 64400, CZ
(510) (20) nábytek; (35) kanceláře dovozní a vývozní; (42) architektonické a projekční práce.
(511) 20, 35, 42
(210) O-182895

(111) **205257**
(220) 09.10.1992
(151) 21.11.1997
(540)

VOLVO

(592) Slovní
(730) **Volvo Trademark Holding AB**, c/o AB Volvo, Göteborg, SE
(740) Advokátní kancelář HOLEC, ZUSKA & Partneri, JUDr. Oldřich Trojan, Palác Anděl, Radlická 1c/3185, Praha 5, 15000
(510) (7) elektrické šicí stroje, šicí a pletací stroje a overlocky; (9) nenahrané nosiče zvukových nebo zvukově obrazových záznamů; (37) opravy elektrických šicích strojů a elektrických přístrojů pro domácnost, montáž a opravy kancelářské a reprodukční techniky a výrobků a zařízení spotřební elektroniky; (41) půjčování nahraných zvukových a zvukově obrazových záznamů.
(511) 7, 9, 37, 41
(210) O-72212

(111) **252943**
(220) 07.10.2002
(151) 24.03.2003
(540)



(554) Prostorová
(730) **TOMIL s.r.o.**, Gen. Svatoně 149, Vysoké Mýto, Litomyšlské Předměstí, 56601, CZ
(740) Rott, Růžička & Guttman a spol., Vyskočilova 1566, Praha 4, Michle, 14000
(510) (3) mýdla, tekutá mýdla, šampony, kondicionéry, šampony tělové, pěny do koupele, pleťová a tělová kosmetika, krémy, přípravky pro bělení, prací prostředky (včetně tekutých), aviváže, tekuté mycí a čisticí prostředky, zubní pasty, přípravky pro čištění, leštění, odmašťování a broušení, čistící, lešticí a brousící přípravky pro automobily, autokosmetika, tělová mléka, čistící mléka, pleťové vody, dětská kosmetika; (5) přípravky pro čištění a osvěžování vzduchu, deodoranty (jiné než pro osobní potřebu), hygienické výrobky pro osobní hygienu zařazené do třídy 5, antibakteriální a dezinfekční přípravky; (16) tiskoviny a výrobky z papíru jako letáky, katalogy, kalendáře, fotografie, etikety, tašky papírové, plakáty, kartony, pohlednice, gratulace, obálky, samolepky, tašky umělohmotné.
(511) 3, 5, 16
(210) O-184363

(111) **253815**
(220) 28.08.2002
(151) 28.04.2003
(540)



(594) Kombinovaná
(730) **Novotný Pavel**, Churnajevova 10, Praha 4, 14000, CZ
(510) (35) aktualizování reklamních materiálů, analýzy nákladů, dodavatelské služby pro třetí osoby (nákup výrobků a služeb pro jiné podniky), informace (obchodní nebo podnikatelské), kanceláře dovozní a vývozní, marketingové studie, nákupní ceny, velkoobchodní ceny (analýzy), obchodní a průmyslové podniky (pomoc při řízení), obchodní management a podnikové poradenství, obchodní nebo podnikatelský průzkum, obchodní reklama (pro třetí osoby), poradenství (odborné obchodní), průzkum (obchodní), reklama, účetnictví; (38) elektronická pošta, půjčování telekomunikačních zařízení, směrovací a spojovací služby pro telekomunikace, telekomunikace; (42) aktualizace počítačových programů, analýzy chemické, design průmyslový, kasting webových stránek, grafický design, instalace počítačových programů, počítače (pronájem), počítačové programování, počítačové systémové analýzy, poradenství v oblasti počítačové hardware, programování počítačové, technický průzkum webové stránky (tvorba a správa).
(511) 35, 38, 42
(210) O-182946

(111) **253836**
(220) 30.08.2002
(151) 28.04.2003
(540)

STIEFFENHOFER

(592) Slovní
(730) **Continental Bakeries Deutschland GmbH**, Marie-Curie-Str. 1, 48599 Gronau, DE
(740) JUDr. Simon Mesropyan Ph.D., advokát, Rybná 678/9, Praha 1, Staré Město, 11000
(510) (16) papír a výrobky z papíru, lepenka a kartonážní výrobky, tiskoviny, časopisy, periodika, knihy, výrobky knihařské, kalendáře, pohlednice, fotografie, psací potřeby, lepidla kancelářská a pro domácnost, tuhy, tužky, pastely, uhly, štetce, psací stroje, kancelářské potřeby kromě nábytku, školní sešity, skicáky, pastelky, tuhy, guma na mazání, ořezávátka, ořezávátka-strojky, penály, školní aktovky, karty, papírové ubrusy, kapesníky a pleny, pytle a sáčky z plastických hmot pro obalovou techniku, obrazy, omalovánky, obtisky, razítka a razidla, písmena pro tiskárny, tiskařské štočky, kopírovací zařízení (cyklostyly); (25) oděvy, prádlo, saka, kalhoty, svetry, košile, obleky, sukně, pláště, kostýmy, blůzy, cvičební úbory, spodní prádlo, oděvní doplňky, kravaty, motýlky, šály, rukavice, klobouky, čepice, ponožky, podkolenky, šle, barety, šátky, turistické oděvy, pracovní oděvy, oděvy pro volný čas, zejména pro sport, obuv, stěviče, trepky, kloboučnické zboží; (30) káva, čaj, kakao, rýže, tapioka, ságo, kávové náhražky, mouka a obilné výrobky určené k lidské výživě, nápoje z

kávy, kakaa, čokolády, chléb, suchary, sušenky, jemné pečivo, cukrovinky, bonbony, dražé, zmrzlina, med, sirup z melasy, kvasnice, prášky do pečiva, sůl, pepř, ocet, chuťové omáčky, koření, led na chlazení, rýže, žvýkačky, směsi pro účely pekárenské.

(511) 16, 25, 30
(210) O-183031

(111) **253852**
(220) 31.08.2002
(151) 28.04.2003
(540)



(594) Slovní grafická
(730) **SVAZ MĚST A OBCÍ ČESKÉ REPUBLIKY**, 5. května 1640/65, Praha 4, 14021, CZ
(740) ZEMAN - podkrušnohorská patentová a známková kancelář, Mgr. Dita Fialová, patentový zástupce, Hradní 301/9, Lohotky, 35733
(510) (9) strojně čitelné nosiče informací a informace na nich, zejména počítačové programy, zvukové a audiovizuální nahrávky, vyobrazení šířená strojně čitelnými nosiči a elektronickou cestou; (16) papír a papírenské výrobky, zejména papírové kapesníky, ubrusy, ubrousky, banketní sukně, záclony, záclonky, prostírání papírová, vlajky, vlaječky a praporky papírové, papírové obaly a obálky, etikety, periodické a neperiodické tiskoviny a jiné tiskárenské výrobky, jako například tiskopisy všeho druhu, knihy, časopisy, noviny, katalogy, prospekty, plakáty, letáky, a jiné propagační, reklamní a informační materiály, pohlednice, fotografie, grafická a kartografická díla a jiná vyobrazení na papírovém nosiči, záložky do knih, kalendáře, diáře, poznámkové bloky, papír dopisní a kancelářský, sáčky a tašky z papíru a plastů v jiné třídě nezařazené, razítka, psací, školní a kancelářské potřeby a pouzdra, obaly, stojánky a závěsy na ně, loterijní losy, vývěsní štíty z papíru nebo lepenky; (35) reklamní, propagační a inzertní služby, reklama všeho druhu včetně velkoplošné, mediální a šířené elektronickou cestou, poradenství a odborná pomoc v oblasti veřejné správy, zprostředkování možnosti prezentace obchodních a podnikatelských aktivit; (41) společenské, kulturní a sportovní aktivity, zprostředkování, zajišťování a organizování výchovy a vzdělávání, pořádání školení, seminářů, konferencí, kolokvií a kongresů, shromažďování informací o výchově a vzdělávání, shromažďování a poskytování informací o veřejné správě, pořádání výstav nekomerčního charakteru, vydavatelská činnost, služby překladatelské a tlumočnické; (42) shromažďování, zajišťování a poskytování informací geografických a místopisných, informací o veřejné správě, posuzování pravidel a metodiky ve vztahu k regionální a komunální politice, zastupování měst a obcí v jednáních se státními orgány a institucemi a se zahraničními subjekty a mezinárodními organizacemi a institucemi, zajišťování odborných posudků a studií.

(511) 9, 16, 35, 41, 42
(210) O-183052

(111) **253867**
(220) 03.09.2002
(151) 28.04.2003
(540)



(594) Kombinovaná
(730) **SGS Société Générale de Surveillance S.A.**, 1, place des Alpes, Geneva, CH
(740) Všeček Zelený Švorčík a partneři, advokátní a patentová kancelář, JUDr. Pavel Zelený, advokát, Hájkova 1406/2, Praha 2, Nové Město, 12000
(510) (42) kontrola, vyhodnocování a prověřování řídicích, personálních a výrobních systémů v zájmu zjišťování a ověřování shody s národními a mezinárodními normami a standardy pro účely certifikace jejich kvality, kontrola, vyhodnocování a prověřování služeb poskytovaných jinými v zájmu zjišťování a ověřování shody s národními a mezinárodními normami a standardy pro účely certifikace jejich kvality.
(511) 42
(210) O-183104

(111) **253868**
(220) 03.09.2002
(151) 28.04.2003
(540)



(594) Kombinovaná
(730) **SGS Société Générale de Surveillance S.A.**, 1, place des Alpes, Geneva, CH
(740) Všeček Zelený Švorčík a partneři, advokátní a patentová kancelář, JUDr. Pavel Zelený, advokát, Hájkova 1406/2, Praha 2, Nové Město, 12000
(510) (42) kontrola, vyhodnocování a prověřování řídicích, personálních a výrobních systémů v zájmu zjišťování a ověřování shody s národními a mezinárodními normami a standardy pro účely certifikace jejich kvality, kontrola, vyhodnocování a prověřování služeb poskytovaných jinými v zájmu zjišťování a ověřování shody s národními a mezinárodními normami a standardy pro účely certifikace jejich kvality.
(511) 42
(210) O-183105

(111) **253911**
(220) 10.09.2002
(151) 28.04.2003
(540)

I-SERIES

(592) Slovní
(730) **Cherne Industries Incorporated**, 5700 Lincoln Drive, Minneapolis, MN, US
(740) KOREJZOVA LEGAL v.o.s., JUDr. Petra Sauvage de Brantes, advokátka, Korunní 810/104, Praha 10, Vinohrady, 10100
(510) (11) pneumatické uzávěry (ucpávky) pro potrubí.
(511) 11
(210) O-183506

(111) **253921**
(220) 11.09.2002
(151) 28.04.2003
(540)

TRAMIS

(592) Slovní
(730) **Ing. Luděk Čermák**, Londýnská 46, Praha 2 - Vinohrady, 12000, CZ
(510) (9) hardware pro technické zabezpečení systémů přenosů dat na bázi čárových kódů; (35) služby v obchodní činnosti, zejména zprostředkování obchodu, poradenství, marketing a řízení; (42) vývoj, udržování a rozvoj programových modulů a systémů přenosů dat na bázi čárových kódů.
(511) 9, 35, 42
(210) O-183569

(111) **254085**
(220) 17.10.2002
(151) 17.04.2003
(540)

(594) Slovní grafická
(730) **LAUFEN CZ s.r.o.**, V tůních 3/1637, Praha 2, 12000, CZ
(740) **PATENTSERVIS Praha a.s.**, Na Podkovce 281/10, Praha 4, Podolí, 14700
(510) (11) přístroje pro osvětlení, topení, výrobu páry, pro vaření, přístroje chladící, pro sušení, ventilaci, rozvod vody, sanitární keramika a zařízení, součásti sanitárního vybavení, vany do koupelen, dřezy, záchodová sedátka, zdravotní keramika a sklo - v rámci této třídy; (20) nábytek, zejména koupelnový nábytek dřevěný a plastový, zrcadla, rámy, výrobky nejmenované v jiných třídách ze dřeva, korku, rákosu, vrbového proutí, z rohu, kostí, slonoviny, z kostic, želoviny, jantaru, perleti, mořské pěny, náhražky všech těchto materiálů nebo náhražky z plastických hmot, věšáky a držáky do koupelen (nekovové); (21) náčiní a nádoby pro domácnost nebo kuchyň (nikoliv z drahých kovů, ani posířbených nebo pozlacených kovů), hřebeny a mycí houby, kartáče (s výjimkou štětců), materiály pro výrobu kartáčů, čistící potřeby, drátky na čištění parket, sklo surové nebo opracované (s výjimkou stavebního skla), sklo, porcelán a majolika neobsazené v jiných třídách, technická keramika a sklo - v rámci této třídy, ozdobná keramika a sklo, figurální keramika a sklo.
(511) 11, 20, 21
(210) O-184749

(111) **254557**
(220) 11.09.2002
(151) 26.05.2003
(540)

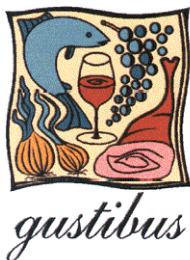

(594) Kombinovaná
(591) Barevná
(730) **Baker Helena, Dipl., WSET**, 82, Chodouň, 26751, CZ
(510) (39) poznávací exkurze; (41) výchova, školení, semináře, sympozia, kulturní aktivity; (43) řízené ochutnávky.

(511) 39, 41, 43
(210) O-183575

(111) **254685**
(220) 14.10.2002
(151) 26.05.2003
(540)

ProLinie Poděbradka

(592) Slovní
(730) **Mattoni 1873 a.s.**, Horova 1361/3, Karlovy Vary, 36001, CZ
(740) **AK Mrázek - Mrázková, JUDr. Josef Mrázek, Pernerova 11, Praha 8, 18600**
(510) (32) minerální vody, nealkoholické nápoje všeho druhu, piva.
(511) 32
(210) O-184620

(111) **254741**
(220) 19.11.2002
(151) 26.05.2003
(540)

MAGNESIA MULTIA

(592) Slovní
(730) **Mattoni 1873 a.s.**, Horova 1361/3, Karlovy Vary, 36001, CZ
(740) **AK Mrázek - Mrázková, JUDr. Josef Mrázek, Pernerova 11, Praha 8, 18600**
(510) (32) minerální vody, limonády, stolní vody, šumivé nápoje a jiné nápoje nealkoholické, nápoje a ovocné šťávy, sirupy a jiné přípravky k zhotovení nápojů.
(511) 32
(210) O-185816

(111) **255137**
(220) 25.09.2002
(151) 25.06.2003
(540)



(594) Kombinovaná
(730) **Biomin, a.s.**, Potočná 1/1, Cífer, 91943, SK
(740) **Mgr. David Müller, Filipova 2016/6, Praha 4, Chodov, 14800**
(510) (1) farmaceutické konzervační přísady; (5) biologické přípravky pro lékařské, zvěrolékařské a farmaceutické účely, zejména přípravky na bázi vaječných surovin na prevenci a léčení, farmaceutické a chemické výrobky pro zdravotní péči, farmaceutické přípravky, chemické přípravky pro lékařské účely a farmaceutické účely, léčiva pro lidskou potřebu, drogy pro léčebné účely, dietetické látky, dietetické potraviny a dietetické nápoje upravené pro lékařské účely, doplňky výživy (pro lékařské účely), minerální přípravky potravinářské pro léčebné účely, posilující přípravky, potrava pro farmaceutické účely, potraviny (dietní-) přizpůsobené pro lékařské účely, léčivé nápoje, tekuté léky, léky ve formě nápojů, přípravky obsahující stopové prvky a biogenní prvky pro lidi a zvířata, přísady do krmiv pro lékařské účely; (32) nealkoholické nápoje osvěžující a posilující, také obohacené biologickými přísadami, nápoje izotonické, nápoje (přípravky na výrobu -), fortifikační přísady do nápojů, zejména biologické.
(511) 1, 5, 32
(210) O-183988

(111) **255884**
(220) 02.10.2002
(151) 28.07.2003
(540)

DOCTOR TINA DEVI

(592) Slovní
(730) **TOMIL s.r.o.**, Gen. Svatoně 149, Vysoké Mýto, Litomyšlské Předměstí, 56601, CZ
(740) Rott, Růžička & Guttman a spol., Vyskočilova 1566, Praha 4, Michle, 14000
(510) (3) mýdla, tekutá mýdla, šampony, kondicionéry, šampony tělové, pěny do koupele, pleťová a tělová kosmetika, krémy, přípravky pro bělení, prací prostředky (i tekuté), aviváže, tekuté mycí a čistící prostředky, zubní pasty, přípravky pro čištění, leštění, odmašťování a broušení, čistící, lešticí a brousící přípravky pro automobily, autokosmetika, tělová mléka, čistící mléka, pleťové vody, dětská kosmetika; (5) přípravky pro čištění a osvěžování vzduchu, deodoranty (jiné než pro osobní potřebu), hygienické výrobky pro osobní hygienu zařazené do třídy 5, antibakteriální a dezinfekční přípravky; (16) tiskoviny a výrobky z papíru jako letáky, katalogy, kalendáře, fotografie, etikety, tašky papírové, plakáty, kartony, pohlednice, gratulace, obálky, samolepky, tašky umělohmotné; (35) šíření informací a reklamy počítačovou sítí a internetem, rádiovými a televizními programy.
(511) 3, 5, 16, 35
(210) O-184207

(111) **256055**
(220) 08.11.2002
(151) 28.07.2003
(540)

GRAVIPOP

(592) Slovní
(730) **VitaHarmony, s.r.o.**, Vyhlička 39, Brno, 63800, CZ
(510) (5) výrobky farmaceutické, zvěrolékařské, výrobky dietetické k lékařským účelům, vitamínové a multivitaminové přípravky - v rámci této třídy, potraviny pro batolata; (30) káva, čaj, kakao, cukr, rýže, tapioka, ságo, kávové náhražky, mouka a obilní výrobky, chléb, sušenky, suchary, koláče, jemné pečivo a cukrovinky, bonbony, lízátko, zmrzlina, med, sirup z melasy, kvasnice, prášky do pečiva, sůl, hořčice, pepř, ocet, chuťové omáčky, koření; (32) minerální vody, šumivé nápoje nealkoholické, sirupy a jiné přípravky ke zhotovování nápojů, ovocné šťávy a nápoje, vitamínové a multivitaminové nápoje.
(511) 5, 30, 32
(210) O-185410

(111) **256200**
(220) 04.12.2002
(151) 28.07.2003
(540)

ADOPTUJ PANENKU

(592) Slovní
(730) **Český výbor pro UNICEF**, Rytířská 539/31, Praha 1, Staré Město, 11000, CZ
(740) JUDr. František Hrudka, advokát, Vodičkova 30, Praha 1, 11000
(510) (35) propagační činnost, reklama; (36) organizování a pořádání sbírek, shromažďování prostředků na dobročinné účely; (41) nakladatelství a vydavatelství publikací, výchovná činnost, pořádání kulturních akcí a přednášek.
(511) 35, 36, 41
(210) O-186324

(111) **256340**
(220) 13.01.2003
(151) 28.07.2003
(540)

(594) Kombinovaná
(730) **Rudolf Skřivan - LITEX**, Tyršova 238, Litomyšl, 57001, CZ
(740) HALAXOVÁ & HALAXOVÁ, TETRAPAT, RNDr. Zdeňka Halaxová, Dukelská 891/4, Olomouc, 77200
(510) (25) dámské, pánské a dětské oděvy a oblečení, sportovní oděvy a oblečení, plavky, oblečení pro volný čas, dámské, pánské a dětské prádlo, spodní prádlo, bežecké prádlo, termo prádlo, ponožky, podkolenky, punčochové zboží, čelenky, čepice, rukavice, šály, šátky, pánská, dámská a dětská obuv, sportovní obuv.
(511) 25
(210) O-187471

(111) **256726**
(220) 05.11.2002
(151) 27.08.2003
(540)

(594) Kombinovaná
(591) Barevná
(730) **BIKERS CROWN, s.r.o.**, Pražská 481, Chlumeck nad Cidlinou, Chlumeck nad Cidlinou IV, 50351, CZ
(740) BOHEMIA PATENT, Ing. Jana Vandělíková, Petráská 1136/12, Praha 1, Nové Město, 11000
(510) (6) zámky pro vozidla (kovové); (7) filtry (části strojů nebo motorů); (9) ochranné přilby, akumulátory, blikáče - světelná signalizace, ochranné brýle, ochranné helmy pro sportovní účely; (12) speciální brašny pro jednostopá vozidla, motocykly; (24) spací pytle; (25) oděvy z kůže, oblečení, obuv, oděvy nepromokavé, opasky; (28) chrániče kolien - náhleníky (sportovní potřeby); (35) obchodní činnost (služby, poradenství v); (37) údržba a opravy motorových vozidel; (39) dopravní služby, dodávka zboží poštou.
(511) 6, 7, 9, 12, 24, 25, 28, 35, 37, 39
(210) O-185293

(111) **256746**
(220) 08.11.2002
(151) 27.08.2003
(540)

VITAPOP

(592) Slovní
(730) **VitaHarmony, s.r.o.**, Vyhlička 39, Brno, 63800, CZ
(510) (5) výrobky farmaceutické, zvěrolékařské, výrobky dietetické k lékařským účelům, vitamínové a multivitaminové přípravky - v rámci této třídy, potraviny pro batolata; (32) minerální vody, šumivé nápoje a jiné nápoje nealkoholické, sirupy a jiné přípravky ke zhotovování nápojů, ovocné šťávy a nápoje, vitamínové a multivitaminové nápoje.
(511) 5, 32
(210) O-185411

(111) **257009**
(220) 16.01.2003
(151) 27.08.2003
(540)



(594) Kombinovaná
(591) Barevná
(730) **ZÁMOSTÍ, s.r.o.**, Kofránkova 564/8, Třebíč, Horka-Domky, 67401, CZ
(740) HALAXOVÁ & HALAXOVÁ, TETRAPAT, RNDr. Zdeňka Halaxová, Dukelská 891/4, Olomouc, 77200
(510) (9) magnetické nosiče záznamů, gramofonové desky, CD a DVD disky, exponované filmy, videofilmy, videokazety, audiokazety, počítačové hry a programy na nosičích, propagační materiály na magnetických a optických nosičích, diapositivy, audioprogramy, videoprogramy; (16) tiskoviny, plakáty, katalogy, periodický a neperiodický tisk a publikace, programy, bulletiny, knihy, brožury, časopisy, papír, lepenka a výrobky z nich, tiskárenské výrobky, fotografie, papírenské zboží, kalendáře, knižní záložky, grafiky, litografie, malby, obrazy, obtisky, pohlednice, dopisní papír a obálky, propagační materiály z papíru a lepenky, poutače z papíru, prospekty, příručky, zpěvníky, ročenky; (35) propagační činnost, reklamní a inzertní činnost, umělecká agentura (obchodní vedení), reklamní agentura, organizování, zprostředkování a pořádání komerčních a reklamních výstav; (41) zprostředkovatelská činnost v oblasti výchovy, vzdělávání, kultury, zábavy a sportu, pomoc při pořádání kulturních, vzdělávacích a zábavních akcí, organizování a pořádání kulturních, výchovných, vzdělávacích, zábavních a sportovních akcí, organizování a pořádání festivalů, zprostředkování a organizování divadelních a hudebních a filmových představení, pořadů, soutěží a festivalů, služby v oblasti estrády, kino, vydavatelská a nakladatelská činnost, vedení a organizování seminářů, kongresů, konferencí a sympozií, organizování, zprostředkování a pořádání kulturních nebo vzdělávacích výstav, soutěží a kulturních a společenských akcí, předprodej vstupenek.
(511) 9, 16, 35, 41
(210) O-187616

(111) **257501**
(220) 18.12.2002
(151) 29.09.2003
(540)



(594) Kombinovaná
(591) Barevná
(730) **AV MEDIA SYSTEMS, a.s.**, Pražská 1335/63, Praha 10, Hostivař, 10200, CZ
(510) (9) projektoři, diaprojektoři, zařízení pro promítání, ozvučovací zařízení, televizory, monitory, videorekordy, kamery, CD přehrávače, počítače, flipcharty, mixážní pulty, reprosoustavy; (37) opravy filmové, computerové, kongresové a audiovizuální techniky; (41) pronájem a půjčování audiovizuální, filmové a kongresové techniky, filmování a natáčení; (42) pronájem a půjčování computerové techniky, technické porady v oblasti audiovizuálních, filmových, kongresových a computerových zařízení.

(511) 9, 37, 41, 42
(210) O-186912

(111) **257715**
(220) 20.01.2003
(151) 29.09.2003
(540)

MRAMOREX

(592) Slovní
(730) **TopTeramo s.r.o.**, Vápenná č.p. 444, 79064, CZ
(740) Halaxová & Halaxová TETRAPAT, RNDr. Zdeňka Halaxová, Jinonická 80, Praha 5, 15800
(510) (19) dlaždice, dlaždice teracové.
(511) 19
(210) O-187728

(111) **257716**
(220) 20.01.2003
(151) 29.09.2003
(540)

MRAMORIT

(592) Slovní
(730) **TopTeramo s.r.o.**, Vápenná č.p. 444, 79064, CZ
(740) Halaxová & Halaxová TETRAPAT, RNDr. Zdeňka Halaxová, Jinonická 80, Praha 5, 15800
(510) (19) dlaždice, dlaždice teracové.
(511) 19
(210) O-187729

(111) **258348**
(220) 03.02.2003
(151) 29.10.2003
(540)

ROZRUCH

(592) Slovní
(730) **Šilhavý s.r.o.**, Svornosti 1908, Vsetín, 75501, CZ
(740) Ing. Zdeněk Kučera, Dlouhá 207, Slušovice, 76315
(510) (9) výpočetní technika, software; (35) marketing, reklama, činnost reklamní agentury, reklamní a propagační činnost, tvorba reklamních návrhů, reklamní náměty a návrhy, grafický návrh reklamy, šíření reklamy, činnost informačních a zpravodajských agentur, využití internetu k reklamě, reklama prostřednictvím informačních systémů, konzultace a poradenské služby k elektronickému obchodu, marketingová komunikace; (38) telekomunikační služby, elektronický přenos informací a dat pomocí internetu, počítačová komunikace prostřednictvím internetu, konzultace a poradenské služby v souvislosti s přenosem informací a užíváním internetu; (41) vydavatelská a nakladatelská činnost; (42) tvorba a vývoj software, zakázkový vývoj software pro komerční využití, tvorba softwarových produktů pro internetové využití, tvorba počítačové grafiky, tvorba systémů pro obchod prostřednictvím internetu, konzultace a poradenské služby v oblasti software.
(511) 9, 35, 38, 41, 42
(210) O-188179

(111) **258825**
(220) 27.09.2002
(151) 27.11.2003
(540)



(594) Kombinovaná
(730) **ETS Trains s.r.o.**, Komořanská 326/63, Praha 4 - Komořany, 14300, CZ
(510) (28) hračky, pohyblivé hračky a modely – modelové železnice, lokomotivy, vagóny a kolejivo.
(511) 28
(210) O-184052

(111) **258850**
(220) 18.10.2002
(151) 27.11.2003
(540)

XTREME

(592) Slovní
(730) **VitaHarmony, s.r.o.**, Vyhlička 39, Brno, 63800, CZ
(510) (5) výrobky farmaceutické, zvěrolékařské a zdravotnické, vitamínové a multivitaminové přípravky, potraviny pro batolata.
(511) 5
(210) O-184789

(111) **260170**
(220) 18.07.2003
(151) 23.12.2003
(540)



(594) Kombinovaná
(730) **Brazzale Moravia a.s.**, Tři Dvory 98, Litovel, 78401, CZ
(740) Halaxová & Halaxová, TETRAPAT, RNDr. Zdeňka Halaxová, Jinonická 80, Praha 5, 15800
(510) (29) maso, mléko a mléčné výrobky, máslo, sýry, ryby, drůbež a zvěřina, masové výtažky, ovoce a zelenina konzervované, sušené a zavařené, želé, džemy, vejce, oleje a tuky jedlé; (30) káva, čaj, kakao, cukr, rýže, tapioka, ságo, kávové náhražky, mouka a přípravky z obilovin, chléb, pečivo, cukrovinky, zmrzlina, med, sirup melasový, droždí, prášky do těsta, sůl, hořčice, ocet, nálevy (k ochucení), koření, led pro osvěžení; (31) výrobky zemědělské, zahradnické, lesní a zmi neuvedené v jiných třídách, živá zvířata, čerstvé ovoce a zelenina, osivo, rostliny a přírodní květiny, krmivo pro zvířata, slad.
(511) 29, 30, 31
(210) O-194008

(111) **261147**
(220) 09.05.2003
(151) 24.02.2004
(540)

GIOM

(592) Slovní
(730) **Zwilling Stanislav Ing. Bc.**, Nádražní 811/4, Ludgeřovice, 74714, CZ
(740) Halaxová & Halaxová TETRAPAT, Mgr. Eva Halaxová, Jinonická 804/80, Praha 5, Košíře, 15800
(510) (3) kosmetické přípravky, kosmetické přípravky pro zvířata, šampóny, mýdla, čistící a prací přípravky, osobní dezodoranty, hygienické potřeby zahrnuté v této třídě, mýdla a šampóny pro zvířata; (5) vitamíny a vitamínové přípravky pro léčebné účely, doplňky potravin minerální a jiné doplňky potravin zahrnuté v této třídě, léčivé cukrovinky, léčivé pastilky, enzymy pro léčebné účely, přísady do krmiv pro léčebné účely, repelenty, dezinfekční přípravky, masti pro léčebné účely, léčebné masti pro zvířata, mýdla a šampóny pro zvířata pro léčebné účely; (31) krmiva pro zvířata, potrava pro zvířata, vitamínové směsi pro zvířata (nikoliv pro léčebné účely) a jiné doplňky krmiv zařazené v této třídě (nikoliv pro léčebné účely), přísady do krmiv zařazené v této třídě (nikoliv pro léčebné účely).
(511) 3, 5, 31
(210) O-191487

(111) **261254**
(220) 27.05.2003
(151) 24.02.2004
(540)



(593) Obrazová
(730) **Teplárenské sdružení České republiky**, Partyzánská 1/7, Praha 7, 17000, CZ
(740) HALAXOVÁ & HALAXOVÁ, TETRAPAT, RNDr. Zdeňka Halaxová, Dukelská 891/4, Olomouc, 77200
(510) (35) řešení obchodních otázek spojených se stanovením základních podmínek dodávek tepla, analýz nákladů, odbytu a měření tepla, propagační činnost; (41) organizování a pořádání školících kurzů, seminářů, konferencí a exkurzí, vydavatelská činnost; (42) podpora rozvoje centralizovaného zásobování teplem (CZT), zejména zpracování analýz rozvoje CZT, řešení otázek konkurence ve vztahu k jiným druhům energií, hospodárnosti a ekologickým aspektům CZT, řešení otázek rozvoje, provozu, údržby a řízení soustav CZT, zejména základní technické a technicko-ekonomické problematiky spojené s výrobou a rozvodem tepla, řešení otázek racionalizace procesů v oblasti CZT, zabezpečení vědeckých výzkumů a řešení vývojových úkolů, zprostředkovatelská činnost v oblasti CZT, poradenská činnost v oblasti hospodárného využívání energií.
(511) 35, 41, 42
(210) O-191986

(111) **261327**
(220) 04.06.2003
(151) 24.02.2004
(540)



(594) Kombinovaná
(730) **HSF System a.s.**, Lihovarská 689/40a, Ostrava, Kunčičky, 71800, CZ
(740) Ing. Jarmila Javoříková, Slunečná 4566, Zlín, 76005
(510) (6) hutní materiály, ocel, kovové profily, plechy, stavební kovové konstrukce, spojovací materiály z kovu, kovové stavební kování, okna, dveře nebo jiné stavební prvky z kovu; (19) stavební materiály nekovové, stavební plasty, stavební dřevo, stavební a tabulové sklo, stavební nekovové konstrukce, okna, dveře nebo jiné stavební prvky ze skla, plastu nebo dřeva; (37) stavební činnost - provádění staveb včetně jejich změn, udržovacích prací na nich a jejich odstraňování, klempířství, zámečnictví-opravy, pokrývačství.
(511) 6, 19, 37
(210) O-192315

(111) **261683**
(220) 30.07.2003
(151) 24.02.2004
(540)



(594) Kombinovaná
(591) Barevná
(730) **SAZKA a.s.**, Evropská 866/69, Praha 6, Vokovice, 16000, CZ
(740) Halaxová & Halaxová TETRAPAT, RNDr. Zdeňka Halaxová, patentový zástupce, Jínonická 80, Praha 5, 15800
(510) (16) časopisy, knihy, publikace, reklamní prospekty, informační letáky, losy, propagační předměty jako jsou zejména tužky, kalendáře, plakáty, diáře, těžítka; (18) tašky, brašny, batohy; (24) ručníky; (25) trička, čepice; (28) hrací karty; (34) zapalovače; (35) reklamní činnost, administrativní práce, automatizované zpracování dat; (36) pronájem bytových a nebytových prostor; (37) úklid; (41) organizování sportovních sázek a číselných loterií, provozování loterií a jiných podobných her v souladu s obecně závaznými právními předpisy, provozování nevýherních a výherních hracích přístrojů, provozování kulečnickové herny, prodej losů a příjem sázek ve smluvně závazných sběrných právnických a fyzických osob a ve sběrných zřízených společnostech, vydavatelská činnost, nakladatelská činnost; (43) poskytování občerstvení, služby spojené s poskytováním občerstvení.
(511) 16, 18, 24, 25, 28, 34, 35, 36, 37, 41, 43
(210) O-194403

(111) **261684**
(220) 30.07.2003
(151) 24.02.2004
(540)



(594) Kombinovaná
(591) Barevná
(730) **SAZKA a.s.**, Evropská 866/69, Praha 6, Vokovice, 16000, CZ
(740) Halaxová & Halaxová TETRAPAT, RNDr. Zdeňka Halaxová, patentový zástupce, Jínonická 80, Praha 5, 15800
(510) (16) časopisy, knihy, publikace, reklamní prospekty, informační letáky, losy, propagační předměty jako jsou zejména tužky, kalendáře, plakáty, diáře, těžítka; (18) tašky, brašny, batohy; (24) ručníky; (25) trička, čepice; (28) hrací karty; (34) zapalovače; (35) reklamní činnost, administrativní práce, automatizované zpracování dat; (36) pronájem bytových a nebytových prostor; (37) úklid; (41) organizování sportovních sázek a číselných loterií, provozování loterií a jiných podobných her v souladu s obecně závaznými právními předpisy, provozování nevýherních a výherních hracích přístrojů, provozování kulečnickové herny, prodej losů a příjem sázek ve smluvně závazných sběrných právnických a fyzických osob a ve sběrných zřízených společnostech, vydavatelská činnost, nakladatelská činnost; (43) poskytování občerstvení, služby spojené s poskytováním občerstvení.
(511) 16, 18, 24, 25, 28, 34, 35, 36, 37, 41, 43
(210) O-194404

(111) **261774**
(220) 09.07.2002
(151) 23.03.2004
(540)



(593) Obrazová
(591) Barevná
(730) **Shell Brands International AG**, Baarermatte, Baar, CH
(740) Všetečka Zelený Švorčík a partneři, advokátní a patentová kancelář, JUDr. Pavel Zelený, advokát, Hálkova 1406/2, Praha 2, Nové Město, 12000
(510) (4) oleje, tuky, mazadla, paliva; (37) služby autoservisu.
(511) 4, 37
(210) O-181716

(111) **261786**
(220) 27.09.2002
(151) 23.03.2004
(540)

USU

(592) Slovní
(730) **USU Software, s.r.o.**, Bezručova 81/17a, Brno, Staré Brno, 60200, CZ
(740) Ing. Zdeněk Kučera, Dlouhá 207, Slušovice, 76315
(510) (9) elektrické a elektronické přístroje a zařízení jako výpočetní technika, elektronika pro výpočetní techniku, hardware, software, počítačové sítě, videosystémy, kancelářská technika jako telefonní přístroje, faxy, kopírky; (35) sběr dat a jejich uspořádávání; (38) distribuce dat v elektronické formě, počítačová komunikace prostřednictvím internetu, poskytování informací pomocí internetu, zveřejňování, rozšiřování a přenos informací prostřednictvím informačních a telekomunikačních prostředků a sítí, poskytování (šíření) informací prostřednictvím počítačových a telekomunikačních sítí včetně internetu; (41) nakladatelská a vydavatelská činnost, pořádání výstav a veletrhů nekomerčního charakteru, organizování společenských, vzdělávacích, školicích, instruktážních a kulturních akcí; (42) tvorba a vývoj software, počítačová grafika, výroba WEB stránek,

poradenství a konzultace v oboru software pro vnitropodnikové řízení a účetnictví.
(511) 9, 35, 38, 41, 42
(210) O-184042

(111) **262745**
(220) 08.11.2002
(151) 10.05.2004
(540)

(111) **261982**
(220) 28.05.2003
(151) 23.03.2004
(540)

EMMA

(592) Slovní
(730) **EMMA Agency, spol. s r.o.**, Kozí 19/10, Brno, 60200, CZ
(740) HALAXOVÁ & HALAXOVÁ, TETRAPAT, RNDr. Zdeňka Halaxová, Dukelská 891/4, Olomouc, 77200
(510) (39) zprostředkování dopravních služeb, prodej a rezervace jízdenek a letenek, služby průvodců v cestovním ruchu, organizování cest, okružních výletů, prohlídek a zájezdů, služby turistických kancelářů, služby cestovních kancelářů; (41) předprodej vstupenek, služby pro oddech a rekreaci; (43) zprostředkování ubytovacích a stravovacích služeb, rezervace ubytování.
(511) 39, 41, 43
(210) O-192025

(111) **262417**
(220) 05.08.2003
(151) 23.03.2004
(540)



(594) Kombinovaná
(591) Barevná
(730) **SAZKA a.s.**, Evropská 866/69, Praha 6, Vokovice, 16000, CZ
(740) Halaxová & Halaxová TETRAPAT, RNDr. Zdeňka Halaxová, patentový zástupce, Jinonická 80, Praha 5, 15800
(510) (16) časopisy, knihy, publikace, reklamní prospekty, informační letáky, losy, propagační předměty jako jsou zejména tužky, kalendáře, plakáty, diáře, těžítka; (18) tašky, brašny, batohy; (24) ručníky; (25) trička, čepice; (28) hrací karty; (34) zapalovače; (35) reklamní činnost, administrativní práce, automatizované zpracování dat; (36) pronájem bytových a nebytových prostor; (37) úklid; (41) organizování sportovních sázek a číselných loterií, provozování loterií a jiných podobných her v souladu s obecně závaznými právními předpisy, provozování nevěherních a věherních hracích přístrojů, provozování kulečnickové herny, prodej losů a příjem sázek ve smluvně závazných sběrnách právnických a fyzických osob a ve sběrnách zřízených společností, vydavatelská činnost, nakladatelská činnost; (43) poskytování občerstvení, služby spojené s poskytováním občerstvení.
(511) 16, 18, 24, 25, 28, 34, 35, 36, 37, 41, 43
(210) O-194631

(111) **262542**
(220) 25.08.2003
(151) 23.03.2004
(540)

A - Z PREZIP

(592) Slovní
(730) **A-Z PREZIP a.s.**, Pardubická 326, Chrudim, 53701, CZ
(740) Ing. Vlasta Sedláčková, Pod Pekařkou 107/1, Praha 4, Podolí, 14700
(510) (6) kovové stavební materiály; (19) nekovové stavební materiály; (37) stavebnictví, provádění stavebních prací; (42) projektová činnost.
(511) 6, 19, 37, 42
(210) O-195217



(594) Kombinovaná
(730) **Bohemiasped s. r. o.**, Mrázova 30, Litoměřice, 41201, CZ
(740) MIRA Patentová a známková kancelář, Blanka Fišerová, V kapslovně 2770/11, Praha 3, Žižkov, 13000
(510) (4) průmyslové a motorové oleje i tuky, speciální oleje a mazadla, paliva všeho druhu, motorové pohonné hmoty včetně benzínů, výrobky pro pohlcování a vázání prachu, osvětlovací látky; (12) dopravní prostředky, zařízení pro pozemní, vodní a leteckou dopravu, jejich části a náhradní díly zařazené v této třídě; (35) zprostředkovatelská činnost v oblasti obchodu, administrativní služby, automatizované zpracování obchodních a ekonomických dat, pomoc při provádění zahraniční obchodní činnosti; (38) provoz bezplatné telefonní infolinky, poskytování a šíření informací prostřednictvím globálních telekomunikačních sítí a internetu; (39) vnitrostátní a mezinárodní zasilatelství, vnitrostátní a mezinárodní přeprava zboží ve speciálních kontejnerech i kontejnerech ISO, expresní zasilatelské služby, silniční motorová doprava, doprava zajišťovaná všemi ostatními dopravními prostředky, manipulace s nákladem, tranzitní skladování zboží, skladování a balení zboží, pronájem skladů, skladišť a skladovacích kontejnerů, služby v oblasti optimalizace zasilatelství a přepravních tarifů, poskytování informací v oblasti silniční motorové dopravy a vnitrostátního a mezinárodního zasilatelství.
(511) 4, 12, 35, 38, 39
(210) O-185424

(111) **262838**
(220) 27.03.2003
(151) 10.05.2004
(540)



(594) Kombinovaná
(730) **ANTARES - AZV s.r.o.**, U Hřiště 2/82, Přerov - Dluhonice, 75002, CZ
(740) HALAXOVÁ & HALAXOVÁ, TETRAPAT, RNDr. Zdeňka Halaxová, Dukelská 891/4, Olomouc, 77200
(510) (9) přístroje a nástroje pro vedení, přepínání, přeměnu, akumulaci, regulaci nebo řízení elektrického proudu, elektrická zařízení pro průmyslové řídicí automaty, ovládače a rozvaděče elektrického proudu, elektrické přístroje jako radiopřijímače a vysílače, telekomunikační přístroje, elektrická a elektronická signalizační zařízení, detektory, elektronické oznamovací tabule, počítače včetně příslušenství, měřicí přístroje a nástroje, automatické rozvaděče, řídicí a kontrolní panely; (11) stroje na čištění odpadních vod, stroje na úpravu vody, čistírny odpadních vod, čistící zařízení na odpadní vodu včetně technologických zařízení pro čištění odpadních vod, vodní filtry a jejich části a příslušenství, filtry na pitnou vodu, zařízení na filtrování a úpravu vody včetně technologických zařízení k této úpravě, zařízení pro přívod vody, zásobníky vodní tlakové, zařízení na změkčování vody, zařízení na demineralizaci vody, zařízení pro reverzní osmózu včetně technologických zařízení k těmto procesům, membrány a filtry a jejich části a příslušenství pro reverzní osmózu, bazénové filtry,

zařízení na ochlazování a ohřívání vody, zařízení na dávkování vody; (43) hostinská činnost, hotelové služby, barové služby, kavárny, ubytovací služby, restaurační služby.

(511) 9, 11, 43
(210) O-190062

(111) **265070**
(220) 17.07.2003
(151) 25.08.2004
(540)

KARA

(592) Slovní
(730) **KARA Trutnov, a.s.**, K Továrně 84, Trutnov, Bohuslavice, 54101, CZ
(740) Halaxová & Halaxová, TETRAPAT, RNDr. Zdeňka Halaxová, Jinonická 80, Praha 5, 15800
(510) (18) kůže, imitace kůže, výrobky z těchto materiálů, kožená galanterie a galanterie z imitace kůže, kožesiny a imitace kožesin a výrobky z těchto materiálů - vše v rámci této třídy; (24) tkaniny napodobující kůži a kožesiny a výrobky z těchto materiálů - vše v rámci této třídy; (25) oděvy a oděvní doplňky, kožesinové a kožené oděvy a oděvní doplňky, oděvy a oděvní doplňky z imitace kůži a kožesin, obuv, prádlo, spodní prádlo.
(511) 18, 24, 25
(210) O-193961

(111) **265109**
(220) 18.08.2003
(151) 25.08.2004
(540)



(594) Kombinovaná
(591) Barevná
(730) **Profimedia.CZ a.s.**, K Vinici 1256, Pardubice, Zelené Předměstí, 53002, CZ
(740) PROPATENT, Ing. Vlasta Sedláčková, patentový zástupce, Pod Pekařkou 107/1, Praha 4, Podolí, 14700
(510) (9) kompaktní disky, fotografické snímky, magnetická média, nosiče dat, CD ROMy, počítačové programy, počítačový software, databáze, digitalizovaná audiovizuální díla, elektronické katalogy, multimediální díla; (16) fotografie, plakáty, pohlednice, kalendáře, samolepky, dopisní papíry, gratulace, obálky, bloky, desky, pořadače, psací podložky, dopisní papíry, pravítka, poutače z papíru nebo lepenky, psací soupravy, ročenky, těžítka, stojany na pera a tužky, tužky, papírové tašky, sáčky, dárkové předměty z papíru nebo lepenky; (35) reklamní, inzertní a propagační činnost, marketing, zprostředkovatelská činnost v oblasti obchodu, rozšiřování reklamních materiálů a vzorků, zveřejňování reklamních textů, vyhledávání dat v počítačových souborech; (39) archivace dat nebo dokumentů v elektronické podobě, fotobanka, skladování elektronicky uložených dat nebo dokumentů; (41) digitální zpracování obrazu, fotografování, nakladatelství a vydavatelství, reportéřské služby, zpravodajské služby; (42) tvorba počítačových systémů, databází, internetových aplikací a multimediálních prezentací, tvorba a správa webových stránek, vývoj software, instalace počítačových programů, vývoj a technické zabezpečení provozu digitálního fotoarchivu umožňujícího dálkový přístup, tvorba a technické zabezpečení provozu systémů pro elektronické obchodování, výzkum a vývoj v oblasti on-line služeb, technické rešeršní služby, převod dat nebo dokumentů z fyzických nosičů na elektronické, správa autorských práv a zastupování nositelů autorských práv, licencování duševního vlastnictví.
(511) 9, 16, 35, 39, 41, 42
(210) O-195014

(111) **269623**
(220) 27.03.2003
(151) 28.02.2005
(540)



(594) Kombinovaná
(730) **Brazzale Moravia a.s.**, Tři Dvory 98, Litovel, 78401, CZ
(740) Halaxová & Halaxová, TETRAPAT, RNDr. Zdeňka Halaxová, Jinonická 80, Praha 5, 15800
(510) (29) sýry a mlékárenské výrobky.
(511) 29
(210) O-190064

(111) **330112**
(220) 08.08.2012
(151) 06.03.2013
(540)

GEOCONTROLLING

(592) Slovní
(730) **Olexa Michael Ing.**, Přívrat 137, Přívrat, 56002, CZ
(740) ŠTROS & KUSAK advokátní a patentová kancelář, JUDr. David Štros, advokát, Národní 32, Praha 1, 11000
(510) (35) propagační činnost, reklama, pomoc při řízení obchodní činnosti, obchodní administrativní, kancelářské práce; (36) pojištění, služby finanční, služby peněžní, služby nemovitostní; (38) spoje (komunikace); (42) vědecké a technologické služby a související výzkum a projektování, analytické a výzkumné služby v průmyslu, navrhování a vývoj počítačového hardwaru a softwaru.
(511) 35, 36, 38, 42
(210) O-497288

(111) **330305**
(220) 23.04.2012
(151) 20.03.2013
(540)

SOS Locator

(592) Slovní
(730) **ADART COMPUTERS s.r.o.**, Čimická 717/34, Praha 8, Kobylisy, 18200, CZ
(740) Mgr. Tomáš Černý, Sokolovská 161, Praha 8, 18000
(510) (9) přístrojové vybavení pro monitorování osob a mobilních objektů, zejména pro GPS a LBS systém sledování polohy, pohybu a různých údajů o stavu, přístroje pro přenos dat z mobilních přístrojů například pomocí systému GSM/GPRS včetně přístrojů mapového zobrazení; (38) zprostředkování signálů nouzového volání, také v kombinaci s GPS signály a LBS informací, pro lokalizaci osob, zejména pacientů a osob potřebujících pomoc či ošetření, zprostředkování signálů nouzového volání prostřednictvím Internetu, telefonu nebo jiným zařízením datové komunikace, spoje (komunikace), jmenovitě služby nouzového volání pro pacienty a osoby potřebující pomoc či ošetření, pronájem a zprostředkování mobilních přístrojů s funkcí GPS a LBS lokalizace, GPS lokalizačních přístrojů, pronájem přístrojů s nouzovým voláním; (42) tvorba i pronájem software pro přístrojové vybavení obsažené ve třídě 9 a poskytování služeb obsažených ve třídě 38.
(511) 9, 38, 42
(210) O-494664

(111) **330506**
(220) 02.10.2012
(151) 27.03.2013
(540)

HANUM

(592) Slovní
(730) **SAPOLI, a.s.**, Pávovská 3104/15a, Jihlava, 58601, CZ
(740) INPARTNERS GROUP, Mgr. Simona Hejdomá, advokátka, Tuřanka 1519/115a, Brno, Slatina, 62700
(510) (6) dveře kovové, zárubně kovové, dveřní kování, lišty s výklopnými háčky z kovu; (19) dveře, zárubně a dveřní kliky nekovové; (20) nábytek, nábytkové předsíňové stěny, lišty s výklopnými háčky z umělých hmot – v rámci této třídy.
(511) 6, 19, 20
(210) O-498554

(111) **330570**
(220) 01.08.2012
(151) 03.04.2013
(540)



(594) Kombinovaná
(730) **Rudolf Kämpf s.r.o.**, U porcelánky 143, Nové Sedlo - Loučky, 35735, CZ
(740) ZEMAN - podkrušnohorská patentová a známková kancelář, Mgr. Dita Fialová, patentový zástupce, Hradní 301/9, Loket, 35733
(510) (16) papírové a jiné obaly v rámci této třídy, papírové a plastové sáčky a tašky odnošné v rámci této třídy, tiskárenské výrobky jako knižní publikace, katalogy, prospekty, plakáty, letáky a další reklamní, propagační a informační materiály v papírové formě, papírové obtisky a samolepky, psací a kancelářské potřeby, jiné papírenské výrobky; (21) porcelán všeho druhu, zejména užitkový, ozdobný a figurální, keramické výrobky užitkové ozdobné a figurální, porcelánové a keramické polotovary pro další užití, výrobky a polotovary ze skla v rámci této třídy; (35) zprostředkování obchodu, předvádění a nabízení těchto výrobků: porcelán všeho druhu, zejména užitkový, ozdobný a figurální, keramické výrobky užitkové ozdobné a figurální, porcelánové a keramické polotovary pro další užití, výrobky a polotovary ze skla v rámci této třídy; (40) zpracování a úprava porcelánové a keramické hmoty, modelářství v oboru porcelánu a keramiky, vypalování porcelánu a keramiky, vnější úprava porcelánových a keramických výrobků, například aplikací obrazových motivů, barvením a nanášením kovů, adjustací do dřeva a jiných materiálů; (42) průmyslový design, návrh dekorace porcelánu a keramiky, návrh vnější úpravy porcelánu a keramiky, návrh technologie vnější úpravy porcelánových a keramických výrobků, tvorba grafických návrhů, poradenství o výrobě, dekoraci a designu v oboru porcelánu a keramiky.
(511) 16, 21, 35, 40, 42
(210) O-497094

(111) **331391**
(220) 01.10.2012
(151) 22.05.2013
(540)



(594) Kombinovaná
(591) Barevná
(730) **Sklopísek Střeleč, a.s.**, Újezd pod Troskami, Hrdoňovice 80, Mladějov, 50745, CZ
(740) Ing. Petr Hübner, Újezd pod Troskami, Hrdoňovice 80, Mladějov, 50745
(510) (1) slévarenský písek; (19) sklářské písky, technické písky, křemenný písek mletý.
(511) 1, 19
(210) O-498527

(111) **331476**
(220) 21.11.2012
(151) 22.05.2013
(540)



(594) Kombinovaná
(730) **LESAFFRE ET COMPAGNIE**, 41, rue Etienne Marcel, 75001 Paris, FR
(740) PATENTSERVIS Praha a.s., Na Podkovce 281/10, Praha 4, Podolí, 14700
(510) (41) výchova, vzdělávání; (42) chemické analýzy, výzkum a vývoj nových výrobků pro jiné, projektová činnost, studie technických projektů, výzkumné, konzultační a poradenské služby, kontrola kvality, zkoušky materiálů, služby vědeckých laboratoří, služby produktového designu, služby technické podpory.
(511) 41, 42
(210) O-499961

(111) **331606**
(220) 14.09.2012
(151) 29.05.2013
(540)



(594) Kombinovaná
(591) Barevná
(730) **CADware s.r.o.**, Aloisina výšina 447/13, Liberec, Liberec XV-Starý Harcov, 46015, CZ
(740) Ing. Pavel Nádvořík s.r.o., Klínová 620/1, Ostrava, Hulváky, 70900
(510) (16) tiskoviny, časopisy, periodika, brožury, knihy, revue, knihařské výrobky, papír a výrobky z tohoto materiálu, které nejsou zařazeny do jiných tříd, tiskárenské výrobky, potřeby pro knižní vazby, fotografie, papírenské zboží, lepidla pro papírenství nebo domácnost, psací stroje a kancelářské potřeby (vyjímaje nábytek), tiskařské typy, štočky; (35) zprostředkovatelská činnost v oblasti obchodu a služeb k obchodním účelům, týkající se výrobků, uvedených ve tř. 16, obchodní nebo podnikatelské informace, zprostředkování obchodních kontaktů v oblasti výrobků, uvedených ve tř. 16, provádění obchodních operací, pomoc při řízení obchodní činnosti, kopírování nebo rozmnožování (reprodukce) dokumentů, dokladů apod., reklama (on-line) na počítačové komunikační síti, on-line inzerce, vyhledávání informací v počítačových souborech, pronájem reklamního času ve všech komunikačních médiích, poskytování obchodních informací a obchodních služeb pomocí Internetu, zprostředkování internetového obchodu v oblasti výrobků, uvedených ve tř. 16, komerční využití Internetu v oblastech komerčních internetových médií a vyhledávacích služeb v oblasti výrobků, uvedených ve tř. 16, vyhledávání dat v počítačových souborech, prezentace uživatelů na stránkách Word Wilde Web v počítačové síti Internet, systemizace informací do počítačových databází, reklama, propagace, propagační korespondence, propagační materiál (šíření), propagační publikace (šíření), inzerce, obchodní administrativa, kancelářské práce, předplatné časopisů; (41) vydávání knih, časopisů, revue apod., vydávání elektronických knih a časopisů on-line, poskytování on-line elektronických publikací (bez možnosti stažení).
(511) 16, 35, 41
(210) O-498154

(111) **331802**
(220) 08.11.2012
(151) 05.06.2013
(540)



(594) Kombinovaná
(591) Barevná
(730) **Černoehorský Ivan Dr.**, Opatovická 180/8, Praha 1, Nové Město, 11000, CZ
(510) (35) personální poradenství, poradenství v oblasti lidských zdrojů, poradenství v oblasti systému výběru, motivace a hodnocení zaměstnanců, poradenství v oblasti poskytování zaměstnaneckých výhod, průzkumy motivace zaměstnanců, poradenství v oblasti personálního auditu a tvorby příznivého sociálního klimatu na pracovišti, vyhledávání, výběr a odborné posouzení nově přijímaných pracovníků, služby v oblasti odborného posouzení potenciálu osobnosti, poradenská činnost v oblasti rozvoje osobnosti a koučování, personální agentury, poradenství při výběru

managerů, recruitment, zprostředkování zaměstnání, pracovní agentura, činnost podnikatelských, ekonomických a organizačních poradců, činnost účetních poradců, vedení účetnictví a daňové evidence, dodavatelské služby pro třetí osoby, dražby, administrativní služby, služby v oblasti mezd a platů, reklamní, propagační a inzertní činnost; (41) školení, kurzy, workshopy, lektorská činnost, výchova a vzdělávání, vydavatelská a publikační činnost, poradenství v oblasti vzdělávání zaměstnanců; (44) psychologická diagnostika a poradenství, poskytování služeb v oblasti psychologického testování (příprava, organizace, administrativa, provádění psychologických typů, odborný dohled nad psychotesty, odborný výklad psychotestů, vyhodnocení psychotestů, zpracování zprávy o výsledcích), poskytování informací o psychotestech a jejich administraci, provádění a vyhodnocování, poskytování informací z oboru povahové typologie a osobnostních typů, poskytování informací ohledně poradenských služeb v oboru povahové typologie a osobnostních typů, poskytování služeb v oblasti psychologického testování v oboru povahové typologie a osobnostních typů (příprava, organizace, administrativa), provádění psychotestů, odborný dohled nad psychotesty, provádění psychotestů, odborný výklad psychotestů, vedení a zpracování zkušebních testů (zprávy o výsledcích), vše v rámci této třídy.

(511) 35, 41, 44
(210) O-499596

(111) **331900**
(220) 28.08.2012
(151) 12.06.2013
(540)

JEZERKA

(592) Slovní
(730) **Divadlo Na Jezerce, s.r.o.**, Pod Vilami 4, Praha 4, 14000, CZ
(510) (9) diapozitivy, disky kompaktní (audio-video), disky nahanané (se zvukovými nahrávkami), gramofonové desky, DVD přehrávače, filmy kreslené, kompaktní disky (audio-video), kompaktní optické disky CD ROM, Laterna magica, nosiče zvukových nahrávek, optické disky kompaktní CD ROM, optické nosiče dat, počítačové programy nahanané, počítačové programy s možností stažení, počítačové tiskárny, snímače obrazu, skenery (zpracování dat), videokazety, videopásky, pásky se zvukovými záznamy; (35) organizování výstav komerčních nebo reklamních, překlad informací do počítačové databáze, systemizace informací do počítačové databáze, reklama, reklama (propagace), reklama on-line v počítačové síti, reklamní agentury, reklamní materiály - pronájem, aktualizování, reklamní plochy - pronájem, reklamní texty (vydávání, zveřejňování, oznámení, vyhlášení, publikování), rozhlasová reklama, rozšiřování reklamních materiálů zákazníkům (letáky, prospekty, tisky, vzorky), rozšiřování reklamních nebo inzertních materiálů, služby v oblasti grafické úpravy pro reklamní účely, televizní reklama, umělci - agentury; (41) divadelní představení, divadelní dekorace - pronájem, služby v oblasti estrády, filmová produkce, jiná než reklamní, filmová studia, filmové projekce, filmy - půjčování, fotografování, hudební produkce, klubové služby (výchovně zábavné), knihy (vydávání), koncertní síně, sály, nahrávací studia (služby), nahrávání videopásek, organizování představení (manažerské služby), plánování a organizování večírků, pořádání koncertů (organizace -), pronájem audio nahrávek, pronájem dekorací, pronájem divadelních dekorací, pronajímání osvětlovacích zařízení pro divadla nebo televizní studia, předprodej vstupenek, představení (organizování) - manažerské služby, výroba divadelních nebo jiných představení, psaní textů jiných než reklamních, rozhlasové a televizní programy (výroba), studia nahrávací (služby), výroba rozhlasových a televizních programů, texty - zveřejňování (kromě reklamních), videopásky nahrávání, výstavy (organizování kulturních nebo vzdělávacích -), vzdělávání (výchovně služby), živé představení, živé představení (organizování).

(511) 9, 35, 41
(210) O-497755

(111) **331901**
(220) 28.08.2012
(151) 12.06.2013
(540)

NA JEZERCE

(592) Slovní
(730) **Divadlo Na Jezerce, s.r.o.**, Pod Vilami 4, Praha 4, 14000, CZ
(510) (9) diapozitivy, disky kompaktní (audio-video), disky nahanané (se zvukovými nahrávkami), gramofonové desky, DVD přehrávače, filmy kreslené, kompaktní disky (audio-video), kompaktní optické disky CD

ROM, Laterna magica, nosiče zvukových nahrávek, optické disky kompaktní CD ROM, optické nosiče dat, počítačové programy nahrané, počítačové programy s možností stažení, počítačové tiskárny, snímače obrazu, skenery (zpracování dat), videokazety, videopásky, pásky se zvukovými záznamy; (35) organizování výstav komerčních nebo reklamních, překlad informací do počítačové databáze, systematizace informací do počítačové databáze, reklama, reklama (propagace), reklama on-line v počítačové síti, reklamní agentury, reklamní materiály - pronájem, aktualizování, reklamní plochy - pronájem, reklamní texty (vydávání, zveřejňování, oznámení, vyhlášení, publikování), rozhlasová reklama, rozšiřování reklamních materiálů zákazníkům (letáky, prospekty, tisky, vzorky), rozšiřování reklamních nebo inzertních materiálů, služby v oblasti grafické úpravy pro reklamní účely, televizní reklama, umělci agentury; (41) divadelní představení, divadelní dekorace - pronájem, služby v oblasti estrády, filmová produkce, jiná než reklamní, filmová studia, filmové projekce, filmy - půjčování, fotografování, hudební produkce, klubové služby (výchovně zábavné), knihy (vydávání), koncertní síně, sály, nahrávací studia (služby), nahrávání videopásek, organizování představení (manažerské služby), plánování a organizování večírků, pořádání koncertů (organizace -), pronájem audio nahrávek, pronájem dekorací, pronájem divadelních dekorací, pronajímání osvětlovacích zařízení pro divadla nebo televizní studia, předprodej vstupenek, představení (organizování) - manažerské služby, výroba divadelních nebo jiných představení, psaní textů jiných než reklamních, rozhlasové a televizní programy (výroba), studia nahrávací (služby), výroba rozhlasových a televizních programů, texty - zveřejňování (kromě reklamních), videopásky nahrávání, výstavy (organizování kulturních nebo vzdělávacích -), vzdělávání (výchovné služby), živé představení, živé představení (organizování).

(511) 9, 35, 41
(210) O-497756

(111) **331906**
(220) 04.09.2012
(511) 12.06.2013
(540)



DOORSPACE
Dveře pro život ...
Door for life ...

(594) Kombinovaná
(591) Barevná
(730) **Kotrcová Applová Jana**, Akátová č. ev. 147, Zdiby, 25066, CZ
(510) (6) kovové stavební materiály, dveřní uzávěry, ocelové dveře, vrata kovová, dveřní zárubně kovové; (19) stavební materiály nekovové, dveře nekovové, vrata nekovová, nekovové zárubně pro dveře; (35) pomoc při řízení obchodní činnosti, obchodní administrativa, kancelářské práce; (37) stavebnictví.
(511) 6, 19, 35, 37
(210) O-497898

(111) **332020**
(220) 14.08.2012
(511) 18.06.2013
(540)



(594) Kombinovaná
(730) **První prodejní, s.r.o.**, ČSLSA 99, Planá nad Lužnicí, 39111, CZ
(510) (32) nápoje nealkoholické, nápoje nealkoholické s obsahem aloe vera, aperitivy nealkoholické, citronády, hroznový mošt nekvašený, výtažky z chmele na výrobu piva, jablečný mošt (nealkoholický), koktejly nealkoholické, kvas (nealkoholické nápoje), přípravky na výrobu likérů, lithná voda, mandlové mléko (jako nápoj), minerální vody (nápoje), přípravky na výrobu minerální vody, mixované nealkoholické ovocné nebo zeleninové nápoje, arašidové mléko (nápoj nealkoholický), mošty, nápoje nealkoholické na bázi medu, přípravky na výrobu nápojů, nápoje syrovátkové, nápoje iontové, nealkoholické šťávy (nápoje), nealkoholické výtažky z ovoce, nektar ovocný - nealkoholický, orgeat, nealkoholické ovocné šťávy, nealkoholické nápoje z ovocných šťáv, nealkoholické ovocné výtažky, pивní mladinka, pivo, prášky na přípravu šumivých nápojů, příchutě na výrobu nápojů, přípravky na výrobu sodovky, přípravky na výrobu nápojů, rajčatová šťáva (nápoj), sarsaparilový nápoj nealkoholický, selterská voda, minerálka, sirupy na výrobu nápojů, sirupy pro limonády, sladové nápoje, sladové pivo, soda, stolové vody, šerbety (nápoje), šerbety (slazené ovocné nápoje), šťávy zeleninové (nápoje), šumivá voda, pastilky na výrobu šumivých nápojů, tablety na přípravu šumivých nápojů, voda sodová, voda obsahující lithium, vody (nápoje), vody stolní, zázvorové pivo; (33) alkoholické nápoje, s výjimkou piv, alkoholické nápoje obsahující ovoce, anýzový likér, aperitivy, arak (likér), brandy, curacao (pomarančový likér), destilované nápoje, digestiva (likéry hořké), digestiva (likéry hořké), esence do lihovin, extrakty alkoholové, gin, gríotka, hruškový mošt s alkoholem, jablečné mošty s alkoholem, cider (s alkoholem), alkoholické koktejly, lihoviny, likér anýzový, likéry, matolinové víno, medovina, mentolový likér, nápoje destilované - pálenky, předmíchané alkoholické nápoje jiné než z piva, rum, lihovina z rýže, saké, víno, víno rýžové, vodka, alkoholické výtažky z ovoce, whisky.

(511) 32, 33
(210) O-497403

(111) **332212**
(220) 01.10.2012
(511) 26.06.2013
(540)

Genevo

(592) Slovní
(730) **AntiRadary.NET s.r.o.**, Radčína 497/22, Praha 6, Liboc, 16100, CZ
(510) (9) přístroje pro kontrolu a měření rychlosti, radarové přístroje, laserové přístroje pro měření, detektory radarů, zejména detektory policejních radarů a detektory měření rychlosti spojené se zvukovou či vizuální výstrahou, detektory laserových přístrojů pro měření, zejména detektory policejních laserových přístrojů pro měření a detektory měření rychlosti spojené se zvukovou či vizuální výstrahou, kombinované přístroje pro detekci radarů a laserových měřičů, zejména detektory policejních radarů a laserových měřičů a detektory měření rychlosti spojené se zvukovou či vizuální výstrahou, nosiče audiovizuálních záznamů, nosiče pro počítačové programy; (16) propagační materiály, reklamní předměty pro podporu prodeje zařazené ve třídě 16; (35) propagační činnost, reklama; (41) pořádání a řízení školení a seminářů se zaměřením na dopravní problematiku.
(511) 9, 16, 35, 41
(210) O-498542

(111) **332221**
(220) 10.10.2012
(151) 26.06.2013
(540)

STAVSI

(592) Slovní
(730) **STAVSI, s.r.o.**, Boudova 590, Praha 5, 15531, CZ
(740) Ing. Václav Kratochvíl, Husníkova 2086/22, Praha 5, 15800
(510) (6) trámy, traversy, bloky, lišty, latě, překlady, stavební panely, stavební konstrukce, kovové příslušenství pro stavby, kovové výztuže pro stavby, kovové dělicí příčky, stánky, kovové domy, montované domy z kovu, mobilní domy z kovu, prefabrikované kovové stavby; (19) cihly, cementové desky, tvárnice, stavební bloky, nekovová dlažba, nekovové dlaždice a obklady, dřevěné obložení, stavební konstrukce nekovové, spojovací lišty nekovové, latě, nekovové nosníky, nekovové dveře, okenice, okenní rámy, dveřní rámy, nekovové stavební panely, nekovové pláště budov, nekovové podlahy, nekovové prahy, nekovové překlady, nekovové římsy, nekovové stojky, nekovové trámy, nekovové výztuže pro stavebnictví, ztracené bednění, nekovové ploty, betonové stěny pro stavby, nekovové příčky, nekovové přenosné domy, nekovové stavby civilního inženýrství; (37) stavebnictví, stavební informace, stavební poradenství, provádění staveb pro občanskou vybavenost, výstavba obchodů, kanceláří, opěrných zdí, protihlukových stěn, stavba zdí a příček, vyzdívek v ocelových a betonových skeletech, rozebíratelných staveb, stavby dočasných konstrukcí pro venkovní akce, stavby a opravy domů, zahradních domků, skladů, výstavba základů pro stavby, stavby vnitřních prostor bytů, dozor nad stavbami, bytová výstavba, provádění stavebních prací, oprav a přestaveb.
(511) 6, 19, 37
(210) O-498835

(111) **332678**
(220) 12.10.2012
(151) 17.07.2013
(540)



(594) Kombinovaná
(591) Barevná
(730) **VÝSTAVIŠTĚ KROMĚŘÍŽ s.r.o.**, K Výstavišti 4069/8, Kroměříž, 76701, CZ
(740) LORENC IP advokátní a patentová kancelář s.r.o., Mgr. Lukáš Lorenc, advokát, Štefánikova 256/34, Praha 5, Smíchov, 15000
(510) (16) papír, lepenka a výrobky z těchto materiálů, které nejsou zařazeny do jiných tříd, tiskárenské výrobky, fotografie, papírenské zboží, plastické obaly; (35) propagační činnost, reklama, pomoc při řízení obchodní činnosti, obchodní administrativa, kancelářské práce; (41) výchova, vzdělávání, kulturní aktivity, zejména pořádání výstav kulturního a vzdělávacího charakteru.
(511) 16, 35, 41
(210) O-498914

(111) **332349**
(220) 20.09.2012
(151) 03.07.2013
(540)



(593) Obrazová
(730) **České vysoké učení technické v Praze**, Jugoslávských partyzánů 1580/3, Praha 6, Dejvice, 16000, CZ
(740) Ing. Václav Kratochvíl, Husníkova 2086/22, Praha 5, 15800
(510) (35) aktualizování reklamních materiálů, rozšiřování reklamních materiálů zákazníkům, obchodní nebo podnikatelské poradenství, poskytování obchodních informací, komerční informace a rady pro spotřebitele (spotřebitelská poradna), komerční informační kancelář, prezentace výrobků v komunikačních médiích, marketing, obchodní reklama, systemizace informací do počítačové databáze, překlad informací do počítačových databází, posuzování efektivnosti provozu a racionalizace práce, reklama, reklama on-line v počítačové síti, vyhledávání dat v počítačových souborech pro třetí osoby; (37) poskytování informací v oblasti stavebnictví, konzultace ve stavebnictví; (42) certifikace a ověřování kvality výrobků a služeb, kontrola kvality, výzkum v oblasti ochrany životního prostředí, poskytování vědeckých informací, rad a konzultací ve vztahu k uhlíkovým kompenzacím, energetické náročnosti a environmentálním dopadům výroby, vědecké a výzkumné služby v oblasti chemie, konzultace v oblasti úspor energie.
(511) 35, 37, 42
(210) O-498302

(111) **332679**
(220) 12.10.2012
(151) 17.07.2013
(540)



(594) Kombinovaná
(591) Barevná
(730) **VÝSTAVIŠTĚ KROMĚŘÍŽ s.r.o.**, K Výstavišti 4069/8, Kroměříž, 76701, CZ
(740) LORENC IP advokátní a patentová kancelář s.r.o., Mgr. Lukáš Lorenc, advokát, Štefánikova 256/34, Praha 5, Smíchov, 15000
(510) (16) papír, lepenka a výrobky z těchto materiálů, které nejsou zařazeny do jiných tříd, tiskárenské výrobky, fotografie, papírenské zboží, plastické obaly; (35) propagační činnost, reklama, pomoc při řízení obchodní činnosti, obchodní administrativa, kancelářské práce; (41) výchova, vzdělávání, kulturní aktivity, zejména pořádání výstav kulturního a vzdělávacího charakteru.
(511) 16, 35, 41
(210) O-498915

(111) **332741**
(220) 07.02.2013
(151) 17.07.2013
(540)



(594) Kombinovaná
(591) Barevná
(730) **Olexa Michal Ing.**, Přívrát 137, Přívrát, 56002, CZ
(740) **ŠTROS & KUSÁK** advokátní a patentová kancelář, JUDr. David Štros, advokát, Národní 32, Praha 1, 11000
(510) (35) propagační činnost, reklama, pomoc při řízení obchodní činnosti, obchodní administrativa, kancelářské práce; (36) pojištění, služby finanční, služby peněžní, služby nemovitostní; (38) spoje (komunikace); (42) vědecké a technologické služby a související výzkum a projektování, analytické a výzkumné služby v průmyslu, navrhování a vývoj počítačového hardwaru a softwaru.
(511) 35, 36, 38, 42
(210) O-501695

(111) **332807**
(220) 23.10.2012
(151) 24.07.2013
(540)

TRIVOX

(594) Slovní grafická
(730) **Václavík Jan Ing.**, Labský Palouk 496, Pardubice, Polabiny, 53009, CZ
(510) (28) modely, příslušenství k modelům, náhradní díly k modelům; (35) velkoobchod, maloobchod s výrobky uvedenými ve třídě 28.
(511) 28, 35
(210) O-499144

(111) **333222**
(220) 08.08.2012
(151) 21.08.2013
(540)

ČESKÁ ZAHRADA

(592) Slovní
(730) **CZECH FROST s.r.o.**, 408, Dýšina, 33002, CZ
(740) **POLÁČEK a kol.**, patentová a známková kancelář, Ing. Jiří Poláček, Dominikánská 287/6, Plzeň, Vnitřní Město, 30100
(510) (29) mražená zelenina a ovoce.
(511) 29
(210) O-497291

(111) **333549**
(220) 27.02.2013
(151) 04.09.2013
(540)

kik - sympatický chytrý dobrý

(592) Slovní
(730) **KiK Textilien und Non-Food GmbH**, Siemensstraße 21, D-59199 Bönen, DE
(740) **KOREJZOVA LEGAL v.o.s.**, JUDr. Petra Sauvage de Brantes, advokátka, Korunní 810/104, Praha 10, Vinohrady, 10100
(510) (35) prezentace zboží na komunikačních médiích, pro maloobchodní účely, maloobchodní služby vztahující se k textilu, kosmetice, hračkám, papírnickému zboží, zboží pro domácnost, zboží, které patří do zdravotnictví, strojům, nářadí, kovovému zboží, zboží pro stavebnictví, zboží pro kutily a pro zahrady, k vozidlům a příslušenstvím pro vozidla, obuvi a koženému zboží, elektrickému a elektronickému zboží, zvukovým a datovým nosičům, hodinám a hodinkám, stejně jako ke klenotům, nábytku a dekoracím, jídlu a pití, všechny výše uvedené služby také prostřednictvím Internetu (e-commerce).
(511) 35
(210) O-502210

(111) **333765**
(220) 17.10.2012
(151) 18.09.2013
(540)



(594) Kombinovaná
(591) Barevná
(730) **Plastkon product s.r.o.**, Hlavní 147, Mikulovice, 79084, CZ
(740) Ing. Jarmila Javoříková, patentový zástupce, Slunečná 4566, Zlín, 76005
(510) (7) stroje, strojní zařízení a jejich součásti pro různá odvětví průmyslu spadající do této třídy, zejména však stroje a zařízení pro plastikářský průmysl, průmyslové stroje pro zpracování a úpravu materiálů, motory a jejich součásti (s výjimkou motorů pro pozemní vozidla); (17) polotovary z plastických hmot, plastové výlisky pro různá odvětví průmyslu, výrobky z gumy a kaučuku spadající do této třídy, pryžové výlisky pro různá odvětví průmyslu, izolační materiály spadající do této třídy; (21) potřeby pro domácnost, kuchyň nebo zahradu spadající do této třídy z různých materiálů - plastu, skla, kovu a dřeva, nádoby pro domácnost, kuchyň nebo zahradu spadající do této třídy, květináče a truhlíky, zalévací konve, sklo surové nebo opracované (s výjimkou stavebního skla), sklo a porcelán spadající do této třídy; (28) sportovní potřeby - sportovní výstroj a výzbroj všeho druhu spadající do této třídy, vybavení pro sportoviště a sportovní ochranné pomůcky spadající do této třídy, hračky a hry všeho druhu spadající do této třídy, potřeby/výrobky pro zábavu a hraní spadající do této třídy.
(511) 7, 17, 21, 28
(210) O-499037

(111) **333811**
(220) 11.03.2013
(151) 18.09.2013
(540)



(594) Kombinovaná
(730) **Bakala Capital s.r.o.**, Pernerova 676/51, Praha 8, Karlín, 18600, CZ
(740) TAUBEL LEGAL, advokátní kancelář s.r.o., JUDr. Jan Täubel LL.M., Sokolovská 68/105, Praha 8, 18600
(510) (35) analýzy nákladů, příprava a vyhotovení daňových přiznání, posuzování efektivnosti provozu a racionalizace práce, fakturace, hospodářské a ekonomické prognózy, komerční informační kanceláře, komerční správa licencí na výrobky a ostatní služby, marketing, marketingové studie, příprava mezd a výplatních listin, nábor zaměstnanců, pomoc při řízení obchodních a průmyslových podniků, pomoc při řízení obchodní činnosti, služby a poradenství v obchodní činnosti, obchodní management a podnikové poradenství, poskytování obchodních nebo podnikatelských informací, profesionální obchodní nebo podnikatelské poradenství, obchodní nebo podnikatelský průzkum, oceňování obchodních podniků, personální poradenství, oceňování a odhady v oblasti podnikání, poradenství při vedení podniků, řízení průmyslových nebo obchodních podniků, sestavování statistiky, styky s veřejností, zpracování textů, účetnictví, sestavování výpisů z účtů, vedení účetních knih, vydávání reklamních nebo náborových, propagačních a inzertních textů, vyhledávání sponzorů; (36) finanční analýzy, pronájem bytů, úschova cenností, clearing (zúčtování vzájemných pohledávek a závazků - bezhotovostní operace), služby v daňových odhadech, domácí bankovní služby, elektronický převod kapitálu, finanční informace, finanční odhady a oceňování v pojišťovnictví, bankovníctví a nemovitostech, finanční poradenství, finanční řízení, finanční služby, finanční sponzorování, garance, záruky, kauce, kapitálové investice, jednatelství, makléřské služby, správa nemovitostí, organizování dobročinných sbírek, pronájem nemovitostí, shromažďování prostředků na dobročinné účely, správa majetku, vydávání cenných papírů; (45) správa autorských práv, licence k duševnímu vlastnictví, konzultační služby a poradenství v oblasti duševního vlastnictví, zprostředkovatelství v rámci této třídy.
(511) 35, 36, 45
(210) O-502507

(111) **333923**
(220) 18.03.2013
(151) 25.09.2013
(540)



(594) Kombinovaná
(730) **BORN TO FLY s.r.o.**, náměstí Míru 199, Vracov, 69642, CZ
(510) (9) letecké ochranné oděvy; (25) oděvy, obuv; (35) propagační činnost, reklama.
(511) 9, 25, 35
(210) O-502721

(111) **333924**
(220) 18.03.2013
(151) 25.09.2013
(540)

BORN TO FLY

(592) Slovní
(730) **BORN TO FLY s.r.o.**, náměstí Míru 199, Vracov, 69642, CZ
(510) (9) letecké ochranné oděvy; (25) oděvy, obuv; (35) propagační činnost, reklama.
(511) 9, 25, 35
(210) O-502722

(111) **333925**
(220) 18.03.2013
(151) 25.09.2013
(540)

B2F

(592) Slovní
(730) **BORN TO FLY s.r.o.**, náměstí Míru 199, Vracov, 69642, CZ
(510) (9) letecké ochranné oděvy; (25) oděvy, obuv; (35) propagační činnost, reklama.
(511) 9, 25, 35
(210) O-502723

(111) **333963**
(220) 17.04.2013
(151) 25.09.2013
(540)



(594) Kombinovaná
(730) **Swordman, s.r.o.**, č. p. 862, Šardice, 69613, CZ
(740) Halaxová & Halaxová TETRAPAT, Mgr. Eva Halaxová, Jinonická 80, Praha 5, 15800
(510) (7) stroje pro využití v zemědělství, lesnictví, zahrádkářství, zahradnictví a vinařství, sekačky na trávu, stroje na stříhání trávy, zahradní traktory na sekání trávy, hloubicí stroje, kypřiče trávníků, stroje na stříhání trávníků, stroj na upravování hran trávníků, hrabací stroje, strojní kalandry, strojní zametačky, zařízení pro péči o trávníky, stroje na úpravu trávníků, strojní plečky, sekačí vlečky za automobily, stroje na sbírání trávy, zahrádkářské stroje, elektrické zahradní náčiní, strojní zemědělské a zahradnické náčiní, zahradnické stroje pro péči o trávník a jeho údržbu, zemědělské stroje pro péči o půdu, příslušenství, části a potřeby k výše uvedenému zboží, trávníkové žací stroje a žací adaptéry, stroje a části strojů jako jsou pluhy, vyorávací radlice, kultivátory, brány, hrobkovače, secí stroje, obrabeče a shrnovače, mulčovače, sběratele listů a posečené trávy, zametací kartáče, rozmetadla hnojiv a sypače, drtiče zahradního odpadu, strojní postřikovače pro ochranu rostlin, zahradní čerpadla, shrnovací radlice, sněhové frézy, včetně náhradních dílů pro uvedené výrobky, vše v rámci této třídy, zavlažovací stroje pro zemědělské a zahradnické účely; (8) zahradnické nůžky, ruční česáčky na ovoce, plecí motyčky a ruční plečky, ruční mechanické lisy na ovoce a zeleninu, hrábě všeho druhu, ruční kalandry, ruční zametačky, rýče, lopaty, sekery, sekačky, ruční zahradní technika spadající do této třídy, ruční dílenská technika, vrtáky, řezné nástroje, hoblíky, kladiva, kleště, kleštičky, maticové klíče, kosy a brousky na kosy, ruční stavební nářadí, ruční pily, šroubováky, ruční kuchyňské přístroje, nářadí, nástroje a přípravky, insekticidní postřikovače, ruční postřikovače kupř. na rosení rostlin a ochranné prostředky proti hmyzu, ruční nářadí pro nýtované spoje, ostatní ruční zemědělské a zahradnické nářadí, ručně ovládané nástroje a náčiní, zemědělské a zahradnické pro kutily a pro volné chvíle; (35) zprostředkovatelské služby v oblasti nákupu a prodeje zboží a výrobků spadajících do tříd 7 a 8, maloobchodní a velkoobchodní prodej výrobků uvedených ve třídách 7 a 8, obchodní a zprostředkovatelské služby v oblasti nákupu a prodeje včetně prostřednictvím Internetu výrobků uvedených ve třídách 7 a 8, pomoc při řízení obchodní činnosti, obchodní administrativa, marketingové služby, zprostředkovatelské služby v oblasti

obchodních a podnikatelských informací, informace obchodní a informace oblastí obchodních záležitostí, propagační, reklamní a informační činnost všeho druhu, marketing; (37) údržba a servis strojů a nástrojů spadajících do tříd 7, 8.

(511) 7, 8, 35, 37
(210) O-503664

(111) **334024**
(220) 07.12.2012
(151) 02.10.2013
(540)

Lázeňský čaj

(592) Slovní
(730) **VitaHarmony, s.r.o.**, Vyhlička 39, Brno, 63800, CZ
(510) (5) farmaceutické a veterinářské výrobky, hygienické výrobky pro léčebné účely, dietní potraviny a dietetické přípravky pro léčebné nebo veterinární účely, potraviny pro batolata, potravní doplňky pro lidskou potřebu a pro zvířata, náplasti, obvazový materiál, materiály pro plombování zubů a pro zubní otisky, dezinfekční přípravky, výrobky pro hubení škodlivých zvířat, fungicidy, herbicidy; (30) káva, čaj, kakao a kávové náhražky, rýže, tapioka a ságo, mouka a obilninové přípravky, chléb, pečivo a cukrovinky, zmrzlina, cukr, med, melasa, droždí, prášek do pečiva, sůl, hořčice, ocet, omáčky (chuťové přísady), koření, led.

(511) 5, 30
(210) O-500353

(111) **334147**
(220) 11.10.2012
(151) 09.10.2013
(540)

ARREST

(592) Slovní
(730) **IntraCrop Limited**, Weston Centre, 10 Grosvenor street, W1K 4QY London, GB
(740) PATENTSERVIS Praha a.s., Na Podkovce 281/10, Praha 4, Podolí, 14700
(510) (1) chemikálie používané v zemědělství, zahradnictví, lesnictví a okrasných prostorech, adjuvanty (pomocné látky) určené pro zemědělství, zahradnictví a lesnictví, surfaktanty určené pro zemědělství, zahradnictví a lesnictví, prostředky pro zkvalitnění vody, prostředky pro zkvalitnění půdy, minerály, stopové prvky a přípravky pro stimulaci nebo regulaci růstu rostlin v zemědělství, zahradnictví, lesnictví nebo okrasných prostorech; (5) přípravky na hubení škůdců, pesticidy, včetně fungicidů, herbicidů a insekticidů, biocidní přípravky.

(511) 1, 5
(210) O-498883

(111) **334246**
(220) 25.09.2012
(151) 16.10.2013
(540)



(594) Kombinovaná
(591) Barevná
(730) **Kynšperský pivovar s.r.o.**, Sokolovská 482/40, Kynšperk nad Ohří, 35751, CZ
(740) ZEMAN - podkrušnohorská patentová a známková kancelář, Mgr. Dita Fialová, Hradní 301/9, Loket, 35733
(510) (16) etikety a tácky, jídelní lístky, kalendáře, kelímky, knihy, letáky, obálky, obaly z papíru a z plastických hmot, papírové láhve, papírové visačky, periodické a neperiodické tiskoviny, zejména prezentační a firemní publikace, plakáty, pohlednice, pozvánky, přání, reklamní katalogy, reklamní, propagační a informační materiály z papíru a plastických hmot,

reklamní tabule z papíru nebo lepenky, tužky, ubrusy a ubrousky papírové, účtenky, vývěsky; (32) piva všeho druhu, přípravky na výrobu nápojů, sladové nápoje, nealkoholické nápoje; (43) hostinská činnost, bary, bufety, restaurace, ubytovací služby (hotely, penziony), zásobování, služby spojené s provozováním pohostinství, zprostředkovatelská a obstaravatelská činnost v uvedených oblastech.

(511) 16, 32, 43
(210) O-498405

(111) **334247**
(220) 25.09.2012
(151) 16.10.2013
(540)



(594) Kombinovaná
(591) Barevná
(730) **Kynšperský pivovar s.r.o.**, Sokolovská 482/40, Kynšperk nad Ohří, 35751, CZ
(740) ZEMAN - podkrušnohorská patentová a známková kancelář, Mgr. Dita Fialová, Hradní 301/9, Loket, 35733
(510) (16) etikety a tácky, jídelní lístky, kalendáře, kelímky, knihy, letáky, obálky, obaly z papíru a z plastických hmot, papírové láhve, papírové visačky, periodické a neperiodické tiskoviny, zejména prezentační a firemní publikace, plakáty, pohlednice, pozvánky, přání, reklamní katalogy, reklamní, propagační a informační materiály z papíru a plastických hmot, reklamní tabule z papíru nebo lepenky, tužky, ubrusy a ubrousky papírové, účtenky, vývěsky; (32) piva všeho druhu, přípravky na výrobu nápojů, sladové nápoje, nealkoholické nápoje; (43) hostinská činnost, bary, bufety, restaurace, ubytovací služby (hotely, penziony), zásobování, služby spojené s provozováním pohostinství, zprostředkovatelská a obstaravatelská činnost v uvedených oblastech.

(511) 16, 32, 43
(210) O-498406

(111) **334384**
(220) 05.04.2013
(151) 16.10.2013
(540)



(594) Kombinovaná
(730) **Slavkovský pivovar s.r.o.**, U Mlýna 1422, Slavkov u Brna, 68401, CZ
(740) Halaxová & Halaxová TETRAPAT, Mgr. Eva Halaxová, Jinonická 80, Praha, 15800
(510) (32) piva všeho druhu, včetně nealkoholických piv a nápojů s příměsí piva, minerální vody, šumivé nápoje a jiné nápoje nealkoholické, nápoje a šťavy ovocné, sirupy a jiné přípravky ke zhotovování nápojů; (35) reklama, propagace a inzerce prostřednictvím všech druhů médií, marketing, zprostředkovatelská činnost v oblasti obchodu s reklamními materiály všeho druhu, zejména s výrobky ze skla, porcelánu a majoliky, s textilními výrobky jako jsou například trička, mikiny, zástěry, čepice, s ubrusy, papírenskými zbožími, tácky, papírovými kelímky a kelímky z umělých hmot, etiketami, kalendáři, tiskovinami, publikacemi, časopisy a knihami, s pivem a nealkoholickými nápoji; (43) služby zajišťující stravování a nápoje

jako například provoz restaurace, kavárny, vinárny a baru, hostinská činnost, služby zajišťující dočasné ubytování v hotelu, penziónu a podobném zařízení, vše v rámci této třídy.

(511) 32, 35, 43
(210) O-503230

(111) **334386**
(220) 05.04.2013
(151) 16.10.2013
(540)



(594) Kombinovaná
(730) **Slavkovský pivovar s.r.o.**, U Mlýna 1422, Slavkov u Brna, 68401, CZ
(740) Halaxová & Halaxová TETRAPAT, Mgr. Eva Halaxová, Jinonická 80, Praha, 15800
(510) (32) piva všeho druhu, včetně nealkoholických piv a nápojů s příměsí piva, minerální vody, šumivé nápoje a jiné nápoje nealkoholické, nápoje a šťávy ovocné, sirupy a jiné přípravky ke zhotovování nápojů; (35) reklama, propagace a inzercce prostřednictvím všech druhů médií, marketing, zprostředkovatelská činnost v oblasti obchodu s reklamními materiály všeho druhu, zejména s výrobky ze skla, porcelánu a majoliky, s textilními výrobky jako jsou například trička, mikiny, zástěry, čepice, s ubrusy, papírenským zbožím, tácky, papírovými kelímkami a kelímkami z umělých hmot, etiketami, kalendáři, tiskovinami, publikacemi, časopisy a knihami, s pivem a nealkoholickými nápoji; (43) služby zajišťující stravování a nápoje jako například provoz restaurace, kavárny, vinárny a baru, hostinská činnost, služby zajišťující dočasné ubytování v hotelu, penziónu a podobném zařízení, vše v rámci této třídy.
(511) 32, 35, 43
(210) O-503234

(111) **334402**
(220) 15.04.2013
(151) 16.10.2013
(540)



(594) Kombinovaná
(591) Barevná
(730) **60.cz - svítidla, s.r.o.**, Žádlovice 67, Loštice, 78983, CZ
(740) Halaxová & Halaxová TETRAPAT, Mgr. Eva Halaxová, Jinonická 80, Praha 5, 15800
(510) (6) kolejnicové systémy, lankové systémy; (11) přístroje, zdroje, zařízení, články a nástroje pro osvětlení, elektrické žárovky a jejich součásti a části, zářivkové a doutnavkové trubice, výbojky, svítidla a elektronické osvětlovací systémy všech druhů a jejich části a doplňky, elektrická světla pro vánoční stromky a dekorační osvětlení, ultrafialové výbojky a žárovky pro technické účely, automobilové lampy a žárovky, halogenové žárovky, projekční žárovky, infražárovky, LED žárovky zahrnuté v této třídě pro účely osvětlování, svítilny, reflektory, signalizační a návěstní žárovky, xenonové žárovky; (35) velkoobchodní a maloobchodní činnost s produkty ze shora uvedených tříd 6,11 a služby elektronického obchodu s těmito produkty; (37) instalace svítidel a osvětlení; (42) služby architektů a projektantů, výtvarné návrhy osvětlení, designéřská činnost, počítačová grafika a design, grafický a průmyslový design, poradenská, informační a

zprostředkovatelská činnost týkající se služeb spadajících do třídy 42, architektonické poradenství, projekce.

(511) 6, 11, 35, 37, 42
(210) O-503536

(111) **334413**
(220) 20.05.2013
(151) 16.10.2013
(540)



(594) Kombinovaná
(591) Barevná
(730) **ÚSOVSKO a. s.**, č. p. 33, Klopina, 78973, CZ
(740) Halaxová & Halaxová, TETRAPAT, Mgr. Eva Halaxová, Jinonická 80, Praha 5, 15800
(510) (5) dietetické výrobky, posilující poživatiny, extrakty a potravinové doplňky pro zlepšení fyzické, psychické a zdravotní kondice, speciální potraviny pro sportovce, rekonvalescenty a osoby se zvýšenou zdravotní, fyzickou a pracovní zátěží, potravinové doplňky obohacené o vitamíny, minerály a proteiny, cereální výrobky, obilné klíčky, nápoje se zvýšeným obsahem vitamínů, minerálů, vláknin, sirupy a přípravky pro výrobu speciálních nápojů a potravinových doplňků, vše výše uvedené pro léčebné a lékařské účely; (29) ovoce a zelenina sušené, zavažené, konzervované, nakládané, kandované a mražené, sójové výrobky, patřící do této třídy, jako sójové boby, konzervované jako potrava; (30) obilné výrobky a výrobky z luštěnin, určené k lidské výživě, jako vločky, předvařené luštěniny a bylin, určené ke spotřebě jako polotovary nebo k ochucení, jako omáčky typu rajčatová, sójová, trvanlivé pečivo, suchary, extrudované pečivo a pochutiny, müsli, müsli výrobky a směsi, sójové výrobky, patřící do této třídy, jako sójová mouka a výrobky z ní, extrudované sójové výrobky, cereální pečivo, čaje, kukuřičné, ovesné a pšeničné vločky, kakao, čokoláda, kávové, kakaové a čokoládové nápoje, cereální tyčinky, cukrářské výrobky, náplně, krémy, polevy, cukrovinky, zmrzlina, mražené krémy.
(511) 5, 29, 30
(210) O-504532

(111) **334456**
(220) 19.02.2013
(151) 23.10.2013
(540) **SVATOVÁCLAVSKÝ PIVOVAR**

(592) Slovní
(730) **SVATOVÁCLAVSKÝ PIVOVAR s.r.o.**, Křížkovského 844/3, Olomouc, 77900, CZ
(740) Halaxová & Halaxová TETRAPAT, RNDr. Zdeňka Halaxová, patentový zástupce, Jinonická 80, Praha 5, 15800
(510) (35) zprostředkování piva a pivních výrobků třetím osobám, prodej piva a pivních výrobků, prodej reklamních předmětů; (40) pivovarnictví a sladovnictví; (43) hostinská činnost, bary, restaurace, ubytovací služby, služby spojené s provozováním pohostinství, zprostředkovatelská a obstaratelská činnost v oblastech pohostinství a ubytování.
(511) 35, 40, 43
(210) O-501971

(111) **334497**
(220) 24.10.2012
(151) 30.10.2013
(540)

ANDY AUTA

(592) Slovní
(730) **Andy-auta s.r.o.**, Slévárenská 758/2, České Budějovice, České Budějovice 4, 37001, CZ
(510) (12) osobní auta, užitková vozidla, mikrobusey a ostatní dopravní prostředky, motory pro pozemní vozidla; (35) autobazar, zprostředkovatelská činnost v oblasti obchodu, zejména zprostředkování nákupu a prodeje nových i ojetých vozidel; (36) zprostředkování leasingových smluv, zejména na dopravní prostředky, finanční služby včetně leasingu, směnárenské služby, zastavárna, zprostředkovatelská činnost v oblasti výše uvedených služeb; (37) opravy, údržba, seřizování a mytí dopravních prostředků, montáž a demontáž motorových vozidel, zprostředkovatelská činnost v oblasti výše uvedených služeb; (39) pronájem motorových vozidel.
(511) 12, 35, 36, 37, 39
(210) O-499160

(111) **334560**
(220) 24.04.2013
(151) 30.10.2013
(540)

dentunit

(594) Slovní grafická
(730) **DENT UNIT, s.r.o.**, Obvodní 23/39, Hradec Králové, Březhrad, 50332, CZ
(740) Macek and Partners, Mgr. Jiří Macek, Sázavská 751/16, Praha 2, Vinohrady, 12000
(510) (7) kompresory, vzduchové kompresory, kompresory pro chladicí zařízení, turbokompresory; (10) přístroje a nástroje chirurgické a zubní, zubolékařské nástroje a přístroje, zvěrolékařské (pro zubní zákroky), zdravotnické pomůcky, protézy, umělé zuby, včetně speciálního nábytku k lékařským účelům, kompresory chirurgické.
(511) 7, 10
(210) O-503866

(111) **334601**
(220) 25.10.2012
(151) 06.11.2013
(540)

stampi

(592) Slovní
(730) **StamPi, spol. s r.o.**, Na Škvárově 773, Pelhřimov, 39301, CZ
(740) Mgr. Přemysl Drvota, advokát, Jugoslávských partyzánů 30, Praha 6, 16000
(510) (9) přístroje a nástroje pro vedení, přepínání, přeměnu, akumulaci, regulaci nebo řízení elektrického proudu, přístroje pro záznam, převod, reprodukci zvuku nebo obrazu, nosiče dat magnetické, záznamové disky, kompaktní disky, DVD a ostatní digitální záznamové nosiče, pokladny registrační, kalkulačky, zařízení na zpracování dat, počítače, příslušenství počítačů, hardware, počítačový software, počítačové programy; (25) oděvy; (35) propagační činnost, reklama, fotokopírování, obchodní poradenství, překládání informací do počítačových databází; (36) pojištění, služby finanční, služby peněžní; (37) opravy počítačů a ostatní elektroniky, instalační služby (hardware, software); (38) spoje, komunikace, počítačová a kabelová komunikace, telekomunikace, poskytování telekomunikačních připojení ke globální počítačové síti, pronájem zařízení pro přenos informací, přenos zpráv a obrázků pomocí počítačů; (41) vzdělávání, zábava, sportovní a kulturní aktivity; (42) navrhování a vývoj počítačového hardwaru a softwaru, konzultace v oblasti počítačového softwaru, počítačové programy (aktualizace, instalace).

(511) 9, 25, 35, 36, 37, 38, 41, 42
(210) O-499197

(111) **334718**
(220) 02.11.2012
(151) 13.11.2013
(540)

NOUIDEM

(594) Slovní grafická
(730) **Nescar Sport s.r.o.**, Hodkovičká 446, Liberec XXIII - Doupě, 46312, CZ
(740) RETROPATENT s.r.o., Dobiášova 1246/29, Liberec, Liberec VI-Rochlice, 46006
(510) (35) reklamní agentura, propagační činnost, pomoc při řízení obchodní činnosti, obchodní administrativa, kancelářské práce, propagační publikace – rozšiřování, obchodní informace, inzerce reklamní, reklamní texty (psaní), reklama on-line, aktualizace reklamních materiálů, výstavy – organizování výstav na pomoc obchodu a výstav reklamních, služby a poradenství v obchodní činnosti v oboru motorových vozidel; (37) autoservisy, opravy, instalační služby, servisní a opravárenské služby a činnost.
(511) 35, 37
(210) O-499462

(111) **335150**
(220) 23.01.2013
(151) 11.12.2013
(540)

poznání

(592) Slovní
(730) **Lukešová Ivana**, Hraniční 16/19, Olomouc, 77900, CZ
(740) Halaxová & Halaxová TETRAPAT, RNDr. Zdeňka Halaxová, patentový zástupce, Jinonická 80, Praha 5, 15800
(510) (9) data, databáze a jiné informační produkty na magnetických, optických, elektronických a obdobných nosičích, multimediální produkty na magnetických, optických, elektronických a obdobných nosičích, multimediální produkty na magnetických, optických, elektronických a obdobných nosičích, přístroje pro záznam, převod a reprodukci zvuku, obrazu a jiných dat; (35) reklamní, propagační a inzertní služby, organizování, zabezpečování a pořádání propagačních nebo komerčních výstav, akcí a přehlídek zboží, včetně distribuce zboží a jeho vzorků k reklamním účelům, administrativní činnost, rozšiřování reklamních nebo inzertních materiálů zákazníkům (letáky, prospekty, tisky, vzorky), zprostředkovatelská činnost v oblasti reklamy, inzerce a propagace, prodej a zásilkový prodej knih i prostřednictvím Internetu, prodej drahých kamenů, přírodních produktů, dárkových předmětů, nosičů se zvukovými nahrávkami; (38) informační centrum - šíření a získávání informací a zpráv, přenos zpráv a obrazových informací pomocí počítače, šíření elektronických časopisů, elektronických periodik a knih v elektronické podobě; (41) zprostředkovatelská a poradenská činnost v oblasti kultury, výchovy a zábavy, pořádání kulturních akcí, výstav, prezentací, soutěží, přednášek, nakladatelství a vydavatelství periodických a neperiodických publikací v tištěné a elektronické podobě, ediční činnost, publikační činnost, výroba, nahrávání a půjčování zvukových a zvukově-obrazových záznamů a výroba nenahrávaných nosičů údajů o záznamu, tvorba audiovizuálních děl, půjčování knih, tiskovin; (42) grafické služby, počítačová grafika a design, příprava a vypracování technických návrhů, kresličské práce, poradenská, návrhářská, aranžérská a designerská činnost v uvedených oblastech.
(511) 9, 35, 38, 41, 42
(210) O-501346

poháry, ovocné želé jako cukrovinka, káva, kávové směsi a náhražky, kakao, čaj, koření, jakož i nápoje připravené na bázi kávy, kávových náhražek, kakaa a čokolády, kávové nápoje s mlékem, kávové příchutě, obilní vločky a jiné obilní výrobky a přípravky určené k lidské výživě, müsli, energeticko-výživné poživatiny a přísady do jídla s vysokým obsahem vitamínů a minerálů vyrobené za účelem doplnění běžné stravy konzumenta, které mohou příznivě ovlivnit zdraví konzumenta, spadající do této třídy, masové šňavy (omáčky); (31) zemědělské, zahradnické a lesnické produkty a obilí, nezahrnované v jiných třídách, čerstvé ovoce a zelenina, semena, přírodní rostliny a květiny, slad, potrava pro zvířata, přípravky používané jako přísady do krmiv pro zvířata, nápoje pro domácí zvířata, suché krmivo, posilovací látky do potravin v rámci této třídy, živá zvířata včetně ryb.

(511) 5, 29, 30, 31
(210) O-499173

(111) **335348**
(220) 18.01.2013
(151) 03.01.2014
(540)



(594) Kombinovaná
(591) Barevná
(730) **Univerzita Palackého v Olomouci**, Křížkovského 511/8, Olomouc, 77900, CZ
(510) (35) pomoc při řízení obchodní činnosti.
(511) 35
(210) O-501214

(111) **335811**
(220) 02.05.2013
(151) 09.01.2014
(540)



(594) Kombinovaná
(591) Barevná
(730) **Srb Alois**, Svatkovice 19, Bernartice, 39843, CZ
(740) Mgr. Martina Zdvihalová, Ph.D. - patentová a právní kancelář, Mgr. Martina Zdvihalová Ph.D., K Pazderně 2031, Benešov, 25601
(510) (16) papírové ubrousky, pivní tácky, pivní podložky, etikety, prospekty, skládačky, letáky, plakáty, papírové bannery, vizitky, dopisní papíry, obchodní papíry, krabice lepenkové nebo papírové, obaly na lahve lepenkové nebo papírové, obálky, výrobky z papíru, lepenky a z plastických hmot zařazené ve třídě 16 pro reklamní, marketingové a propagační účely, papírové kalendáře; (32) pivo, lehké pivo, ležák, piva příchucovaná, piva speciální, zejména piva bylinná a bylinková, pivo zázvorové, piva nízkenergetická a piva s nízkým obsahem alkoholu, piva nealkoholická, dietetická piva a nápoje (vyjma určených k léčebným účelům), výtažky z chmele a sladu na výrobu piva všech druhů, sladové nápoje míchané a lihuprosté, šumivé nápoje na bázi piva s nízkým obsahem alkoholu případně bylin, nealkoholické nápoje a minerální vody přírodní, syčené nebo ochucené, šumivé a jiné nealkoholické nápoje včetně ionizovaných a/nebo nápojů obohacených vitamíny a minerály, sirupy, nektary a jiné přípravky k výrobě a přípravě nápojů, ovocné, zeleninové a bylinné šňavy,

koncentráty a extrakty a nápoje z nich, nealkoholické nápoje zahrnuté ve třídě 32, pivo vyráběné v souladu se specifikací chráněného zeměpisného označení "ČESKÉ PIVO", nealkoholické nápoje; (35) propagace a reklama včetně rozhlasové, nabízení zboží ze tříd 16, 21, 24 a 32 na Internetu, shromažďování a vystavování výrobků ze tř. 32 za účelem usnadnění výběru spotřebitelům, komerční informace a rady pro spotřebitele, organizování výstav a soutěží (komerčních nebo reklamních), pronájem reklamních materiálů, pronájem reklamních ploch, průzkum trhu, průzkum veřejného mínění, rozšiřování reklamních materiálů zákazníkům (letáky, prospekty, tisky, vzorky), zasílání reklamních materiálů zákazníkům, rozšiřování inzertních materiálů, vydávání, zveřejňování, oznámení, vyhlášení, publikování reklamních textů, rozšiřování vzorků zboží, srovnávací služby (v oblasti cen), marketingové studie, organizování odborných degustací; (41) elektronické publikování, informace o možnostech zábavy, organizování a vedení konferencí, seminářů a kongresů, organizování kulturních nebo vzdělávacích výstav, pořádání a řízení pracovních setkání, zábava (služby -); (43) služby zajišťující stravování a nápoje, stánky, restaurace, bary, hostinská činnost, služby zajišťující dočasné ubytování, hotely, penziony, ubytovny.

(511) 16, 32, 35, 41, 43
(210) O-504058

(111) **335935**
(220) 20.06.2013
(151) 17.01.2014
(540)

myWAC

(592) Slovní
(730) **myWAC Technologies s.r.o.**, Nové sady 988/2, Brno, Staré Brno, 60200, CZ
(740) Halaxová & Halaxová, TETRAPAT, Mgr. Eva Halaxová, Jinonická 80, Praha 5, 15800
(510) (35) pomoc při realizaci komplexního komerčního informačního, řídicího a provozního systému podnikatelských subjektů, včetně jejich ekonomických a personálních agend, zejména pomoc s využitím softwarového zabezpečení poskytovatele, pronájem komplexního počítačového zabezpečení pro uvedené činnosti, vše v rámci této třídy; (41) výchova a vzdělávání pracovníků organizací pro práci s programovým vybavením počítačů, zejména pořádání hromadných specializovaných školení a kurzů, zaškolování a zapracování jednotlivých uživatelů softwaru u uživatele; (42) navrhování a vývoj počítačového softwaru, zejména vývoj základního a odvozeného softwaru pro řízení komplexní činnosti podnikatelských subjektů.
(511) 35, 41, 42
(210) O-505438

(111) **335936**
(220) 20.06.2013
(151) 17.01.2014
(540)



(594) Kombinovaná
(730) **myWAC Technologies s.r.o.**, Nové sady 988/2, Brno, Staré Brno, 60200, CZ
(740) Halaxová & Halaxová, TETRAPAT, Mgr. Eva Halaxová, Jinonická 80, Praha 5, 15800
(510) (35) pomoc při realizaci komplexního informačního, řídicího a provozního systému podnikatelských subjektů, včetně jejich ekonomických a personálních agend; (41) výchova a vzdělávání pracovníků organizací pro práci s programovým vybavením počítačů, zejména pořádání hromadných specializovaných školení a kurzů, zaškolování a zapracování jednotlivých uživatelů softwaru u uživatele; (42) navrhování a vývoj počítačového softwaru, zejména vývoj základního a odvozeného softwaru pro řízení komplexní činnosti podnikatelských subjektů, pronájem komplexního počítačového zabezpečení pro informační, řídicí a provozní systémy

podnikatelských subjektů, realizace počítačového softwaru, týkající se zabezpečení počítačů a prevence počítačových rizik.

(511) 35, 41, 42
(210) O-505439

(111) **336319**
(220) 19.03.2013
(151) 05.02.2014
(540)



(594) Kombinovaná
(591) Barevná
(730) **S U M O s.r.o.**, Masarykovo náměstí 1544, Pardubice, Zelené Předměstí, 53002, CZ
(740) Halaxová & Halaxová Tetrapat, Mgr. Eva Halaxová, patentový zástupce, Jinonická 80, Praha 5, 15800
(510) (9) elektrická zabezpečovací signalizace, elektrická požární signalizace, zařízení na zpracování dat, hasicí přístroje, hromosvody, kamerové systémy; (11) přístroje pro osvětlení, topení, výrobu páry, chladicí přístroje, klimatizace, ventilace, rozvod vody a sanitární zařízení; (35) propagační činnost, reklama, pomoc při řízení obchodní činnosti, obchodní administrativa, kancelářské práce; (37) stavebnictví, opravy, instalační služby, montáže a údržba nízkonapěťových a vysokonapěťových zařízení, rozvaděčů, pokládky nízkonapěťových a vysokonapěťových kabelů včetně spojování, zapojování nízkonapěťových a vysokonapěťových přípojek, montáže protipožárních přepážek, montáže a údržba klimatizací, vzduchotechniky, kotelen a výměňkových stanic, instalace hromosvodů, montáž a údržba venkovního a vnitřního osvětlení, montáže a údržba elektrických zabezpečovacích signalizací, montáže a údržba telefonních rozvodů a strukturované kabeláže, montáž zařízení pro detekce plynů, revize, montáž a údržba kamerových systémů a uzavřených televizních okruhů; (40) zpracování materiálů; (42) projektování, analytické a výzkumné služby v průmyslu.
(511) 9, 11, 35, 37, 38, 40, 42
(210) O-502754

(111) **336570**
(220) 04.06.2013
(151) 19.02.2014
(540)

Larische

(592) Slovní
(730) **Karvinský pivovar s.r.o.**, Polská 117/8, Karviná - Ráj, 73401, CZ
(740) Halaxová & Halaxová TETRAPAT, Mgr. Eva Halaxová, Jinonická 80, Praha 5, 15800
(510) (32) piva všeho druhu, včetně nealkoholického, míchané nápoje s obsahem piva, minerální vody, šumivé nápoje a jiné nápoje nealkoholické, nealkoholické nápoje a šťávy ovocné, sirupy a jiné přípravky pro zhotovení nápojů; (35) reklama, propagace a inzerece prostřednictvím všech druhů médií, marketing, zprostředkovatelská činnost v oblasti obchodu s reklamními materiály všeho druhu, s výrobky ze skla, porcelánu a majoliky, s textilními výrobky jako jsou například trička, mikiny, zástěry, čepice, s ubrusy, s papírenským zbožím, tácky, papírovými kelímky a kelímky z umělých hmot, etiketami, kalendáři, tiskovinami, publikacemi, časopisy a knihami, s pivem a nealkoholickými nápoji; (43) provozování pohostinství, restaurací a rychlého občerstvení, podávání nápojů, čepování piva, dočasné ubytování, služby zajišťující stravování a nápoje, hotelové služby, provoz hotelového ubytování, turistické noclehárny, penziony, rezervace hotelů, automaty na rychlé občerstvení, služby barů, bufety, jídelny a závodní jídelny, kavárny, restaurace, hostinská činnost, pronajímání jednacích místností, zásobování - catering.
(511) 32, 35, 43
(210) O-504963

(111) **336573**
(220) 04.06.2013
(151) 19.02.2014
(540)



(594) Kombinovaná
(591) Barevná
(730) **Karvinský pivovar s.r.o.**, Polská 117/8, Karviná - Ráj, 73401, CZ
(740) Halaxová & Halaxová TETRAPAT, Mgr. Eva Halaxová, Jinonická 80, Praha 5, 15800
(510) (32) piva všeho druhu, včetně nealkoholického, míchané nápoje s obsahem piva, minerální vody, šumivé nápoje a jiné nápoje nealkoholické, nealkoholické nápoje a šťávy ovocné, sirupy a jiné přípravky pro zhotovení nápojů; (35) reklama, propagace a inzerece prostřednictvím všech druhů médií, marketing, zprostředkovatelská činnost v oblasti obchodu s reklamními materiály všeho druhu, s výrobky ze skla, porcelánu a majoliky, s textilními výrobky jako jsou například trička, mikiny, zástěry, čepice, s ubrusy, s papírenským zbožím, tácky, papírovými kelímky a kelímky z umělých hmot, etiketami, kalendáři, tiskovinami, publikacemi, časopisy a knihami, s pivem a nealkoholickými nápoji; (43) provozování pohostinství, restaurací a rychlého občerstvení, podávání nápojů, čepování piva, dočasné ubytování, služby zajišťující stravování a nápoje, hotelové služby, provoz hotelového ubytování, turistické noclehárny, penziony, rezervace hotelů, automaty na rychlé občerstvení, služby barů, bufety, jídelny a závodní jídelny, kavárny, restaurace, hostinská činnost, pronajímání jednacích místností, zásobování - catering.
(511) 32, 35, 43
(210) O-504974

(111) **336758**
(220) 04.07.2013
(151) 26.02.2014
(540)

VOICE

(594) Kombinovaná
(591) Barevná
(730) **VOICE BIKE s.r.o.**, Selské nám. 41/58, Olomouc, 77900, CZ
(740) Halaxová & Halaxová TETRAPAT, Mgr. Eva Halaxová, Dukelská 4, Olomouc, 77900
(510) (12) jízdní kola, náhradní díly a příslušenství k jízdním kolům zařazené do tř. 12, kožené a textilní doplňky k jízdním kolům jako tašky, brašny na nářadí a brašny na osobní potřeby pro cyklisty připevnitelné k bicyklu; (18) kožené a textilní doplňky vybavení cyklisty v rámci této třídy, zejména batohy a ledvinky; (25) obuv, sportovní obuv, sportovní oblečení, sportovní termo oblečení, sportovní oblečení pro cyklisty, sportovní oblečení pro cyklisty s výztuhami pro ochranu loktů, kolena a boků, rukavice, sportovní rukavice, cyklo rukavice, čepice, čelenky.
(511) 12, 18, 25
(210) O-505794

(111) **336786**
(220) 25.07.2013
(151) 26.02.2014
(540)



- (594) Kombinovaná
(730) **Eva Plzáková - SILUET E.Z.P.**, Sicherova 1703/30, Praha 9, Kyje, 19800, CZ
(740) Halaxová & Halaxová, TETRAPAT, Mgr. Eva Halaxová, Dukelská 4, Olomouc, 77900
(510) (25) dámské, pánské a dětské oděvy a oblečení, sportovní oděvy a oblečení, plavky, oblečení pro volný čas, dámské, pánské a dětské prádlo, spodní prádlo, bezešvé prádlo, termo prádlo, ponožky, podkolenky, punčochové zboží, čelenky, čepice, rukavice, šály, šátky, pánská, dámská a dětská obuv, sportovní obuv; (35) maloobchod a velkoobchod s oděvy a obuví, reklamní, inzertní služby všeho druhu včetně inzerce a reklamy poskytované v počítačových, telekomunikačních a obdobných sítích, distribuce reklamních letáků, tiskovin, katalogů, prospektů a ostatních neadresných tiskovin, internetová reklama a marketing; (41) výchova, vzdělávání, zábava, sportovní a kulturní aktivity související zvláště s tělesným i duševním zdravím, vedení vzdělávacích programů, seminářů, kurzů, kolokvií, konferencí, kongresů, symposií, seminářů, zpracování projektů vzdělávacích programů a kurzů, nakladatelství a vydavatelství, ediční činnost, publikační činnost, překladatelská činnost, nahrávání nosičů zvukových nebo obrazově zvukových, půjčování nahraných zvukových a zvukově obrazových záznamů, tvorba a šíření audiovizuálních děl, půjčování knih, tiskovin, produkce a koprodukce, mimoškolní výchova a vzdělávání, pořádání kurzů, školení, včetně lektorské činnosti, pořádání zábavních soutěží, zájmových klubů a společenských akcí.
(511) 25, 35, 41
(210) O-506315

(111) **337037**
(220) 16.03.2012
(151) 12.03.2014
(540)



- (594) Kombinovaná
(591) Barevná
(730) **Heinz Georg Baus**, Wartbodenstrasse 35, 3626 Hünibach-Thun, CH
(740) Všecka Zelený Švorčík a partneři, advokátní a patentová kancelář, JUDr. Michal Havlík, advokát, Hálkova 1406/2, Praha 2, Nové Město, 12000
(510) (1) chemické přípravky určené pro průmysl, zemědělství, zahradnické účely a lesnictví, především hnojiva, hnojiva na trávníky, herbicidy, přípravky pro posílení rostlin, chemické výrobky pro ošetření vody v bazénech a rybnících, chemické výrobky pro vymýcení mechu.; (5) výrobky pro hubení škůdců, zejména výrobky užívané na ochranu rostlin, včetně insekticidů, fungicidů a herbicidů, herbicidy a fungicidy; (6) kovové stavební materiály, zejména železářské zboží a drobné kovové zboží, přenosné kovové konstrukce, kovové potrubí, kovové výrobky zahrnuté do třídy 6; (7) stroje a nástroje, s výjimkou ručních, pro zahradnické účely, zahradní údržbu a zemědělství, vrtací, rozřezávací, žací, frézovací, odsávací a rozmetací stroje, vysokotlaké čističe, obráběcí stroje, čerpadla (vyjma na pitnou vodu); (8) ruční nástroje a nářadí určené pro průmysl, zemědělství, zahradnické účely a lesnictví, zejména lopaty, motyky, vidle, rýče, nůžky, pily, sekery, sekerky, hrabla na sníh, ruční sekačky, ruční travní provzdušňovače a secí nástroje; (11) přístroje pro osvětlení, zařízení pro zahradní zavlažování a jejich součásti, obsažené v této třídě, svítelnky, grily,

zásobníky dešťové vody jako části zavlažovacího zařízení; (19) stavební materiály nekovové, zejména ploty, vrata, sloupky, palisády, kádě na květiny, žlaby, hliněné nádoby, fólie, travní mřížková dlažba, betonová palisáda, dlažební kameny, háky, roury, koryta (všechny uvedené výrobky z nekovových materiálů), prefabrikovaná jezírka, bazény, markýzové konstrukce a přenosné konstrukce (nekovové z umělých materiálů nebo textilií); (20) nábytek, zejména zahradní nábytek, lavice pro venkovní účely, sluneční lehátka, zahradní lavice, zrcadla, rámy, cisterny a sudy na dešťovou vodu (nekovové); (21) sklo, porcelán, kamenina, obsažené ve třídě 21, zejména květináče, balkonové truhlíky, nádoby na květiny, postřikovače na zalévání rostlin, pomůcky a nádoby pro domácnost a kuchyň (ne ze vzácných kovů nebo jimi potažených), zejména nádoby na odpadky; (31) zemědělské, zahradnické a lesní produkty, zrní, obsažené ve třídě 31, semena, rostliny, květiny, zemina na květiny, speciální zemina, rašelina, květinové cibuloviny, krmiva pro zvířata, zejména pro psy, kočky, koně, hlodavce a rybičky; (35) služby velkoobchodu a maloobchodu s výrobky určenými pro zahradnické účely a zahradní údržbu, zejména se stroji, nástroji (vyjma ručních), ručními nástroji, čerpadly (vyjma na pitnou vodu), zařízeními pro osvětlení a zahradní zavlažování, postřikovači, cisternami a nádržemi na dešťovou vodu, nábytkem, zejména zahradním nábytkem, grily, slunečníky, zemědělskými, zahradnickými a lesními výrobky a semeny, přírodními rostlinami, zeminou pro kvetoucí rostliny, rašelinou, květinovými cibulovinami, chemickými přípravky určenými pro průmysl, zemědělství, zahradnictví a lesnictví, chemickými přípravky pro ošetření vody v bazénech a vodních nádržkách, hnojivy, stavebními materiály (kovovými a nekovovými), potrubím, trubkami, prefabrikovanými nádržkami a bazény, markýzami, přenosnými konstrukcemi, železářským zbožím a drobným kovovým zbožím.

(511) 1, 5, 6, 7, 8, 11, 19, 20, 21, 31, 35
(210) O-493584

(111) **337482**
(220) 30.08.2013
(151) 02.04.2014
(540)



- (594) Kombinovaná
(591) Barevná
(730) **Správa Krkonošského národního parku**, Dobrovského 3, Vrchlabí, 54301, CZ
(510) (16) tiskopisy, zejména mapy, průvodce, propagační materiál; (35) pomoc při řízení obchodní a zahraničně obchodní činnosti, propagační činnost v oboru ochrany přírody; (39) silniční doprava, průvodcovská služba, provoz parkovišť, poskytování i informací z oblasti dopravy; (41) provozování návštěvnických středisek a zařízení specializovaných na ekologickou výchovu a poskytování informací z této oblasti v rámci této třídy, publikační činnost v oboru ochrany přírody, provoz muzeí a dokumentační činnost a poskytování informací z této oblasti; (42) poradenství a poskytování informací v oboru ochrany přírody, koordinační a metodická činnost v oblasti vědy, výzkumu a monitoringu, poradenská, metodická a znalecká činnost v oboru ochrany přírody a životního prostředí; (43) provoz tábořišť (ubytovací služby), autokempů a restauračních služeb; (44) výkon odborné správy lesů.
(511) 16, 35, 39, 41, 42, 43, 44
(210) O-507178

(111) **337570**
(220) 24.06.2013
(151) 16.04.2014
(540)



(594) Kombinovaná
(591) Barevná
(730) **Chládek & Tintěra, a.s.**, Nerudova 1022/16, Litoměřice, 41201, CZ
(740) Halaxová & Halaxová TETRAPAT, Mgr. Eva Halaxová, Dukelská 4, Olomouc, 77900
(510) (35) propagační a inzertní činnost související s realitní, stavební, architektonickou a dopravní činností a poskytováním služeb ve stavebnictví a dopravě, pomoc při řízení obchodní činnosti, administrativní činnost, reklamní činnost; (37) stavebnictví a stavitelství, provádění a zprostředkování stavebních prací, odborného stavebně technického dozoru a všech služeb, souvisejících s přípravou, prováděním, koordinací, dokončením a kolaudací staveb v rámci této třídy, konzultace v oblasti stavebnictví, zajišťování údržby a oprav nemovitostí, včetně prohlídek, údržby a oprav technických zařízení, provádění rekonstrukcí, terénní úpravy pozemků, úklid budov a místností, zajišťování drobných údržbářských prací a oprav, demolice budov; (39) silniční motorová doprava nákladní a osobní, logistika, poradenská činnost v oblasti dopravy, služby v dopravě a přepravě, spedice, skladování, pronájem motorových vozidel a stavební mechanizace.
(511) 35, 37, 39
(210) O-505522

(111) **337677**
(220) 26.07.2013
(151) 23.04.2014
(540)

DYNAGAS

(592) Slovní
(730) **HL propan spol. s r.o.**, Orlovská 791/40, Ostrava - Heřmanice, 71300, CZ
(740) Halaxová & Halaxová, TETRAPAT, Mgr. Eva Halaxová, Dukelská 4, Olomouc, 77900
(510) (7) redukční ventily pro palivové systémy vozidel pro adaptaci na palivo propan-butan nebo zemní plyn; (9) elektrické a elektronické ventily pro palivové systémy vozidel pro adaptaci na palivo propan-butan nebo zemní plyn; (11) regulátory plynu, regulační a bezpečnostní armatury pro plynová vedení; (37) přestavba palivových systémů motorových vozidel na propan-butan i zemní plyn (LPG i CNG).
(511) 7, 9, 11, 37
(210) O-506350

(111) **338102**
(220) 29.03.2013
(151) 21.05.2014
(540)

Slavkovský pivovar

(592) Slovní
(730) **Slavkovský pivovar s.r.o.**, U Mlýna 1422, Slavkov u Brna, 68401, CZ
(740) Halaxová & Halaxová Tetrapat, Eva Halaxová, Jinonická 80, Praha 5, 15800
(510) (32) piva všeho druhu, včetně nealkoholických piv a nápojů s příměsí piva, minerální vody, šumivé nápoje a jiné nápoje nealkoholické, nápoje a šťávy ovocné, sirupy a jiné přípravky ke zhotovování nápojů; (35) reklama, propagace a inzercí prostřednictvím všech druhů médií, marketing, zprostředkovatelská činnost v oblasti obchodu s reklamními materiály všeho druhu, zejména s výrobky ze skla, porcelánu a majoliky, s textilními výrobky jako jsou například trička, mikiny, zástěry, čepice, s ubrusy, papírenským zbožím, tácky, papírovými kelímky a kelímky z umělých hmot, etiketami, kalendáři, tiskovinami, publikacemi, časopisy a knihami, s pivem a nealkoholickými nápoji; (43) služby zajišťující stravování a nápoje

jako například provoz restaurace, kavárny, vinárny a baru, hostinská činnost, služby zajišťující dočasné ubytování v hotelu, penzionu a podobném zařízení, vše v rámci této třídy.

(511) 32, 35, 43
(210) O-503102

(111) **338136**
(220) 31.07.2013
(151) 21.05.2014
(540)



(594) Kombinovaná
(591) Barevná
(730) **GOOD VENISON s.r.o.**, Masarykova třída 337/28, Opava - Město, 74601, CZ
(740) Halaxová & Halaxová, TETRAPAT, Mgr. Eva Halaxová, Dukelská 4, Olomouc, 77900
(510) (29) maso, masné výrobky, zvěřina, masové výtazky, masové konzervy, paštiky, masné pomazánky, salámy, uzeniny, tepelně zpracované masné výrobky, veškeré zabijačkové výrobky spadající do této třídy, sádlo, slanina, oleje a tuky jedlé; (35) maloobchodní a velkoobchodní prodej a zprostředkovatelské služby v oblasti nákupu a prodeje výrobků, jako maso, masné výrobky, zvěřina, masové výtazky, masové konzervy, paštiky, masné pomazánky, salámy, uzeniny, tepelně zpracované masné výrobky, veškeré zabijačkové výrobky, sádlo, slanina, oleje a tuky jedlé, elektronický obchod a internetový obchod s výrobky, jako maso, masné výrobky, zvěřina, masové výtazky, masové konzervy, paštiky, masné pomazánky, salámy, uzeniny, tepelně zpracované masné výrobky, veškeré zabijačkové výrobky, sádlo, slanina, oleje a tuky jedlé, výkup zvěřiny; (40) řeznictví, zpracovávání masa a masných výrobků.
(511) 29, 35, 40
(210) O-506454

(111) **338207**
(220) 11.04.2013
(151) 28.05.2014
(540)

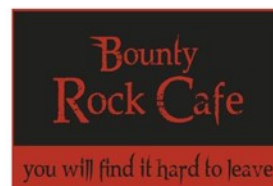

(594) Kombinovaná
(591) Barevná
(730) **Neumann Dušan**, Za Pekárnou 102, Bohuňovice, 78314, CZ
(740) Halaxová & Halaxová Tetrapat, Mgr. Eva Halaxová, Jinonická 80, Praha 5, 15800
(510) (35) služby spojené s nákupem a obstaráváním potravin, nápojů a občerstvení spadající do této třídy; (41) služby v oblasti zábavy, sportovní a kulturní aktivity, umělecká činnost, kulturní tvorba včetně veřejných vystoupení, zprostředkovatelská činnost v oblasti kultury, organizování soutěží a hudebních produkcí, zpravodajství, zábavní činnost; (43) restaurační služby, poskytování občerstvení, služby spojené se stravováním a občerstvením spadající do této třídy, hostinská činnost, bary, snack bary, služby poskytování rychlého občerstvení, catering, zajištění stravování při společenských a kulturních akcích, pohostinství, příprava jídel, ubytovací služby, hotelové služby.

(511) 35, 41, 43
(210) O-503446

(111) **338264**
(220) 28.08.2013
(151) 28.05.2014
(540)



Stabilní partner Vašeho zdraví!

(594) Kombinovaná
(591) Barevná
(730) **RBP, zdravotní pojišťovna**, Michálkovicová 967/108, Ostrava, Slezská Ostrava, 71000, CZ
(510) (16) časopisy, publikace, kalendáře, plakáty, reklamní materiál spadající do třídy 16, tiskopisy, papírové výrobky; (20) tabule vývěsné, tabule reklamní nekovové; (35) poskytování informací pojištěncům o obchodních aktivitách, vydávání reklamních textů, reklama a propagace, rozhlasová reklama, televizní reklama, rozšiřování reklamních materiálů, marketing; (36) provádění veřejného zdravotního pojištění, poskytování a zprostředkování dalšího smluvního pojištění a připojištění sjednávaného zejména v návaznosti na pojištění výloh zdravotní péče přesahující rozsah péče hrazené z veřejného zdravotního pojištění, výběr pojistného na zdravotní pojištění, včetně kontroly výběru, kontrola využívání a poskytování péče z veřejného zdravotního pojištění v jejím objemu a kvalitě, včetně dodržování cen u smluvních zdravotnických zařízení a pojištěnců, úhrady nákladů zdravotní péče hrazené z veřejného zdravotního pojištění, která byla poskytnuta zdravotnickými zařízeními na území ČR, na území států EU a zdravotnickými zařízeními na základě mezinárodních smluv, poskytování informací pojištěncům v oblasti pojišťovnictví.
(511) 16, 20, 35, 36
(210) O-507101

(111) **338337**
(220) 30.04.2013
(151) 04.06.2014
(540)

KNOPTIK

(594) Kombinovaná
(591) Barevná
(730) **Novotná Kateřina**, U nádraží 1014/1, Teplice, 41501, CZ
(740) Halaxová & Halaxová TETRAPAT, Mgr. Eva Halaxová, Jinonická 80, Praha 5, 15800
(510) (3) čisticí prostředky a roztoky, výrobky pro odmašťování, broušení a leštění, kapesníčky napuštěné čisticím prostředkem, čisticí přípravky pro osobní péči, roztoky pro kontaktní čočky, toaletní hygienické přípravky spadající do této třídy; (9) optické výrobky, optické sklo, optické hranoly, optická zrcadla, brýlová skla, brýlové obroučky, brýle, brýle zhotovené na zakázku, brýle dioptrické, brýle v kombinaci se sluchadly, sluneční brýle, stínítka na oči, brýle ochranné, pro volné chvíle, pro veškeré sporty a pro turistiku, brýlové řetízky a závěsy k brýlím, pouzdra a držáky na brýle a oční optiku, náhradní díly a veškeré ostatní příslušenství k optickým výrobkům spadající do této třídy, kontaktní a optické čočky, pouzdra na kontaktní čočky, korekční čočky (optika), optické kondenzory, výrobky z optického skla (konkávní, konvexní, plankonvexní, plankonkávní), zvětšovací skla, lupy a zvětšovací pomůcky, dalekohledy a čočky do dalekohledů, divadelní kukátka a čočky; (37) záruční a pozáruční servisní

služby, drobné úpravy a opravy skel a brýlí, čištění brýlí; (44) služby očních optiků, optické práce, zhotovování brýlí, bifokálních brýlí a speciálních brýlí i korekčních pomůcek, specializovaná oční vyšetření, aplikace kontaktních čoček, veškeré služby oftalmologické, oftalmoskopické, optometrické a fyzioterapeutické, zprostředkování odborných informací, poradenské a konzultační služby ve všech uvedených oblastech ve třídě 44.

(511) 3, 9, 37, 44
(210) O-504021

(111) **338501**
(220) 29.05.2013
(151) 11.06.2014
(540)



(594) Kombinovaná
(591) Barevná
(730) **Kriegel Jindřich**, Libichov 22, Dobruška, 29442, CZ
(740) Mgr. Jana Zilvarová, Hradešská 2362/29, Praha 10, 10100
(510) (35) administrativní zpracování nákupních objednávek, aktualizování reklamních materiálů, analýzy nákladů, aranžování výkladů, daňové příznání (příprava a vyhotovení), dodavatelské služby pro třetí osoby, dražby, efektivnost provozu a racionalizace práce (posuzování), fakturace, vývozní, komerční informace a rady pro spotřebitele (spotřebitelská poradna), komerční informační kanceláře, komerční správa licencí na výrobky a služby ostatních, kopírování nebo rozmnožování (reprodukce) dokumentů, dokladů, maloobchodní nebo velkoobchodní služby pro farmaceutické, veterinární a sanitární přípravy a zdravotní materiál, marketing, marketingové studie, módní přehlídky pro reklamní účely, nábor zaměstnanců, obchodní management a podnikové poradenství, obchodní management pro sportovce, obchodní nebo podnikatelské informace, obchodní nebo podnikatelské poradenství, obchodní nebo podnikatelský průzkum, obchodní reklama, oceňování obchodních podniků, organizování výstav (komerčních nebo reklamních), personální poradenství, pomoc při řízení obchodní činnosti, poradenství při vedení podniků, poradenství v obchodní činnosti, pořádání veletrhů pro obchodní a reklamní účely, prezentace výrobků v komunikačních médiích pro účely maloobchodu, prodej po telefonu (telemarketing), produkce (výroba) reklamních filmů, pronájem fotokopírovacích strojů, pronájem kancelářských strojů a zařízení, pronájem prodejních automatů, pronájem reklamní doby v komunikačních médiích, pronájem reklamních materiálů, pronájem reklamních ploch, provozní audit, průzkum trhu, průzkum veřejného mínění, předvádění (služby modelek) pro reklamní účely a podporu prodeje, předvádění zboží, překlad informací do počítačových databází, přepisování, příprava inzertních sloupků, příprava mezd a výplatních listin, psaní na stroji, psaní reklamních textů, psychologické testování pro výběr zaměstnanců, reklama, reklama on-line v počítačové síti, reklamní agentury, rozhlasová reklama, rozšiřování reklamních materiálů zákazníkům (letáky, prospekty, tisky, vzorky), rozšiřování inzertních materiálů, rozšiřování vzorků (zboží), řízení obchodních nebo průmyslových podniků, sekretářské služby, sestavování statistiky, služby (telefonní vzkazy, dotazy), služby v oblasti grafické úpravy pro reklamní účely, služby v oblasti srovnávání cen, služby poradenství v obchodní činnosti, správa hotelů, srovnávací služby (v oblasti cen), styky s veřejností, subdodatelské služby (obchodní pomoc), systemizace informací do počítačových databází, telefonní služby (vzkazy) pro nepřítomné, televizní reklama, těsnopis, stenografie, účetnictví, účty (sestavování výpisů z -), umělci (agentury), vedení dražeb, vedení kartoték v počítači, vedení knih (účetních), venkovní reklama, vydávání reklamních nebo náborových, propagačních a inzertních textů, vyhledávání dat v počítačových souborech [pro třetí osoby], vyhledávání sponzorů, vyhledávání umístění nákladních vozů pomocí počítače, vylepování plakátů, výstřížková služba na zprávy, zajišťování novinového předplatného (pro předplatitele), zajišťování předplatného telekomunikačních služeb (pro ostatní), zpracování textů,

zprostředkovatelný práce; (41) cirkusy, dabing, dálkové studium, dětské jesle a školky, diskotéky (služby), divadelní představení, drezúra zvířat, elektronické publikování (DTP), estrády (služby v oblasti), filmová produkce, jiná než reklamní, filmová studia, filmové projekce, fotografování, fotografování na mikrofilm, golfová hřiště (provozování), gymnastický výcvik, hraní o peníze, hudební produkce, informace o možnostech rekreace, informace o možnostech zábavy, informace o výchově a vzdělávání, internátní školy, kaligrafické služby, karaoke [hudební doprovod písní dle výběru zpěváka], kasina (provozování), klubové služby (výchovně zábavné), kluby zdraví [zdravotní a kondiční cvičení], knihovny (služby), koncertní síně, sály, korespondenční kurzy, kroužky [školení], kurzy fitness, měření času při sportovních disciplínách, módní přehlídky pro zábavu (služby), muzea (provozování), náboženská výchova, nahrávací studia (služby), nahrávání videopásek, noční kluby, obrazové zpravodajství, organizace a pořádání koncertů, organizování a vedení kolokvií, organizování a vedení konferencí, organizování a vedení kongresů, organizování a vedení seminářů, organizování a vedení sympozií, organizování kulturních nebo vzdělávacích výstav, organizování plavání, organizování představení [manažerské služby], organizování soutěží (vzdělávacích nebo zábavných), organizování sportovních soutěží, orchestry (služby), plánování a organizování večírků, pojízdné knihovny (služby), pomoc při výběru povolání, pořádání a řízení pracovních setkání (školení), pořádání loterií, pořádání soutěží krásy, poskytování on-line elektronických publikací [bez možnosti stažení], praktický výcvik, prázdninové tábory (služby, zábava), profesní rekvalifikace, pronájem audio nahrávek, pronájem dekorací, pronájem divadelních dekorací, pronájem herních zařízení, pronájem hraček, pronájem kinematografických filmů, pronájem rozhlasových a televizních přijímačů, pronájem sportovních hřišť, pronájem stadiónů, pronájem videorekordérů, pronájem osvětlovacích zařízení pro divadla nebo televizní studia, pronájem herních tenisových dvorců, provozování her on-line [z počítačové sítě], provozování heren, provozování sportovních zařízení, provozování zoologických zahrad, předprodej vstupenek, překladatelské služby, psaní scénářů, psaní textů (jiných než reklamních), půjčování audio zařízení, půjčování filmových promítaček a příslušenství, půjčování potápěčské výstroje, půjčování sportovního nářadí, s výjimkou dopravních prostředků, půjčování videokamer, půjčování videopásek, rekreace (služby pro oddech), reportérské služby, rozhlasová zábava, skládání hudby, služby diskžokejů, služby osobního trenéra [fitness trénink], služby poskytované školami [vzdělávání], služby v oblasti grafické úpravy, jiné než pro reklamní účely, služby v oblasti prodeje vstupenek (zábava), sportovní služby pro kempování, střih videopásků, školství, tělesná výchova, televizní zábava, titulky (opatřování), tlumočení posunkové řeči, tlumočnické služby, umělecké módní agentury, vydávání elektronických knih a časopisů on-line, vydávání knih, vydávání textů, s výjimkou reklamních nebo náborových, výroba divadelních anebo jiných představení, výroba rozhlasových a televizních programů, výroba videofilmů, vyučování, vzdělávání, vzdělávací informace, zábava a pobavení (služby), zábavné parky, zkoušení, přezkoušení, zpravodajské služby, živé představení.

(511) 35, 41

(210) O-504825

(111) **338548**

(220) 29.08.2013

(151) 11.06.2014

(540)

GoodJump

(592) Slovní

(730) **Kosinka Luboš**, Maloskalická 280, Česká Skalice, 55203, CZ

(740) DANĚK & PARTNERS Advokátní a patentová kancelář, Ing. Vilém Daněk Ph.D. LL.M., patentový zástupce, Vinohradská 403/17, Praha 2, Vinohrady, 12000

(510) (28) trampolíny, trampolíny s ochrannou sítí, madla k trampolínám, součásti a příslušenství trampolín v rámci této třídy, potřeby pro sport, posilovací stroje a náčiní, gymnastická zařízení, lyže, lyže vodní, obaly na lyže, snowboardy, skateboardy, vosky na lyže, prkna na surfing a windsurfing, sportovní zboží a prostředky v rámci této třídy, zejména pro jízdu na sněhu, sportovní náčiní a nástroje, jako jsou rukavice pro baseball, šerm, golf, box a další sporty, brusle lední, kolečkové i in-line, boby, sáně, činky, disky, golfové hole, gymnastické zařízení, hokejky, hráčské pátky, hůlky pro mažoretky, chrániče a ochranné vycpávky jako části sportovní výstroje, kulečnicková tága, kuželky, lukostřelecké náčiní, náboje a pistole na paintball, ploutve na plavání, potápění, potápění, puky hokejové, rakety s pružným výpletem a výplety pro tyto rakety, stoly pro stolní tenis a stolní fotbal, šipky, talíře létající, tenisové a podobné sportovní sítě, terče, biliardové

(kulečnickové) koule, horolezecká výstroj, sítě na motýly, rybářské náčiní v rámci této třídy, umělé vánoční stroměčky, ozdoby a stojany na vánoční stroměčky (s výjimkou osvětlení a cukrovinek), hračky, dětské hračkové kruhy (hračky), loutky, maňásci, marionety, loutková divadla a divadélka, společenské, deskové a stolní hry, jako dáma, šachy, mah-jong, puzzle, vrhcáby, hra v kostky, domino, dostihy, šachovnice, hrací karty, žetony, koule, kuličky a další příslušenství her, autička na hraní, automobilové modely zmenšené, balonky na hraní, bublifuk, panenky, domečky, šatičky, pokojíčky, postýlky, sací láhve pro panenky, draci létající, houpačky, hračky plyšové, hračky pohyblivé, chrasítka, káča, vlček, koloběžky, koně houpačí, stavebnice a stavebnicové kostky, míče a míčky na hraní, pistole a pistolky jako hračky, hračky pro domácí zvířata, hry automatické, s výjimkou těch, které se uvádějí do chodu vhozením mince nebo těch, které jsou užívány výhradně s televizním přijímačem, hry elektronické, s výjimkou her, které jsou používány výhradně ve spojení s televizním přijímačem, zábavné stroje, automatické a automaty, výrobky zábavné pyrotechniky, jako rachejtla, petardy, rozbušky a kapsle, divadelní a karnevalové masky, kaleidoskopy, kanadské žertíky (atrapy), žertovné předměty na hraní, konfety, girlandy, kouzelnické potřeby; (35) obchodování se sportovním vybavením a oblečením, zejména s trampolínami, reklamní činnost v rámci této třídy, maloobchod a velkoobchod, zejména s trampolínami a souvisejícími doplňky a příslušenstvím, včetně internetového prodeje, organizování komerčních nebo reklamních výstav a veletrhů, výroba reklamních nosičů, pomoc při řízení obchodní činnosti, pomoc při řízení obchodních a průmyslových podniků, obchodní management a podnikové poradenství, obchodní nebo podnikatelské informace, komerční informační kanceláře, obchodní nebo podnikatelský průzkum, hospodářské (ekonomické) prognózy, služby týkající se přemísťování provozů nebo podniků, marketingové studie, analýzy nákupních a velkoobchodních cen, průzkum trhu, průzkum veřejného mínění, statistické informace, styky s veřejností, účetnictví, revize účtů (audit), analýzy nákladů, oceňování obchodních podniků, provádění výpisů z účtů, dražby, personální poradenství, posuzování efektivnosti provozu a racionalizace práce, nábor zaměstnanců, psychologické testování pro výběr zaměstnanců, příprava a vyhotovení daňových přiznání, příprava mezd a výplatních listin, zprostředkovatelný práce, služby reklamních agentur a propagace, jako je zajišťování reklamy on-line v počítačové síti Internet, rozhlasové reklamy, televizní reklamy, pronájem reklamní doby v komunikačních médiích, aktualizování a pronájem reklamních materiálů a reklamních ploch, inzerce poštou, předvádění zboží, služby modelek - předvádění pro reklamní účely a podporu prodeje, rozšiřování reklamních materiálů (letáků, prospektů, tisků, vzorků) zákazníkům, venkovní reklama, vydávání reklamních nebo náborových, propagačních a inzertních textů, vylepování plakátů, aranžování výkladů, obchodní vedení uměleckých agentur, správa hotelů, dovozní a vývozní kanceláře, sekretářské služby, vyřizování telefonních vzkazů a dotazů, těsnopis, stenografie, přepisování, psaní na stroji zpracování textů, překlad a systemizace informací do počítačových databází, vedení kartoték a souborů v počítači, vyhledávání dat v počítačových souborech, kopírování nebo rozmnožování (reprodukce) dokumentů, dokladů apod., fotokopírování, zajišťování předplatného novin a časopisů, pronájem fotokopírovacích a kancelářských strojů a zařízení, pronájem prodejních automatů, dodavatelské služby pro třetí osoby (nákup výrobků a služeb pro jiné podniky), poradenská činnost v rámci služeb tř. 35, zprostředkovatelská činnost v rámci služeb tř. 35; (41) organizování a pořádání společenských a sportovních akcí, zejména na trampolínách, organizování vzdělávacích, zábavných, sportovních soutěží nebo soutěží krásy, pořádání závodů, zejména v oblasti trampolín - služby v rámci této třídy, tělesná výchova, provozování a pronájem sportovních zařízení, golfových hřišť, stadiónů, tenisových dvorců, plaveckých bazénů, gymnastický výcvik, půjčování sportovního nářadí, s výjimkou dopravních prostředků, pořádání festivalů, hudební produkce v rámci této třídy, služby pro oddech a rekreace, informace o možnosti rekreace, rozptýlení, zábavy, organizování kulturních nebo vzdělávacích výstav, organizování živých představení a vystoupení, pořádání divadelních představení, provozování kinosálů, koncertní síně, provozování muzeí, knihovny (půjčovny knih), pořádání diskoték, organizování a vedení kolokvií, konferencí, kongresů, seminářů, sympozií, informace o výchově a vzdělávání, školení, praktické cvičení, instruktážní výcvik, zkoušení, přezkoušení, dálkové studium, korespondenční kurzy, internátní školy, dětské jesle a školky, prázdninové tábory (zábavné služby), náboženská výchova, pomoc a poradenství pro volbu povolání, vzdělávací a školící činnosti v rámci této třídy, výstavní a galerijní činnost v rámci této třídy, provozování kasin a heren, provozování her on-line (z počítačové sítě), noční kluby, karaoke, výchovně-zábavné klubové služby, kluby zdraví (zdravotní a kondiční cvičení), cirkusy, drezúra zvířat, provozování zoologických zahrad, půjčování filmů,

umělecké a módní agentury, estrády, pořádání loterií, organizování plesů, plánování a organizování večírků a oslav, předprodej vstupenek, filmová tvorba, filmová studia, dabing, nahrávací studia, výroba rozhlasových a televizních programů, zpravodajské služby, obrazové zpravodajství, fotografování, půjčování a pronájem divadelních a jiných dekorací, včetně osvětlení, pronájem rozhlasových a televizních přijímačů, půjčování přenosných videokamer, vydávání knih, elektronické publikování (DTP), poskytování on-line elektronických publikací (bez možnosti stažení), vydávání elektronických knih a časopisů on-line, posunková řeč (tlumočení), překladatelské služby, pořádání a řízení pracovních setkání.

(511) 28, 35, 41
(210) O-507170

(111) **340067**
(220) 19.07.2013
(151) 27.08.2014
(540)

SAZKA mobile

(592) Slovní
(730) **SAZKA a.s.**, Evropská 866/69, Praha 6, Vokovice, 16000, CZ
(740) Halaxová & Halaxová, TETRAPAT, Mgr. Eva Halaxová, Dukelská 4, Olomouc, 77900
(510) (16) papír, lepenka a výrobky z těchto materiálů, které nejsou zařazeny do jiných tříd, reklamní, propagační a užitkové výrobky z papíru určené pro propagaci vlastní společnosti, periodické i neperiodické publikace, informační, reklamní a propagační materiály v rámci této třídy určené pro propagaci vlastní společnosti, tiskárenské a kartonážní výrobky, data a databáze na papírových nosičích, psací potřeby, kalendáře, diáře, školní potřeby, losy, sázenky, sázkové tikety, vstupenky; (35) reklamní, inzertní a propagační činnost směřující k propagaci vlastní společnosti nebo kulturních a sportovních akcí, vyhledávání sponzorů, prodej reklamních a upomínkových předmětů, obchodní činnost v oblasti sázkových her, kurzových a jiných sázek a loterií; (41) organizování a pořádání loterií, provozování loterií, heren, rulet a kasin, organizování, provozování a pořádání sázkových her, výherních loterií, tombol, soutěží, provozování výherních i nevýherních hracích zařízení, služby vztahující se k hrám, sázení, hazardním hrám (včetně hazardních her na dálku), loteriím, kasinům a ruletám v rámci této třídy, projekce sportovních přenosů, organizování sportovních sázek a číselných loterií, prodej losů a příjem sázek ve smluvně závazných sběrných právnických a fyzických osob a ve sběrných zřízených společnostech, pořádání a organizování kulturních, sportovních a

společenských událostí, předprodej a prodej vstupenek, organizování a pořádání vzdělávacích akcí, provozování sportovních zařízení.

(511) 16, 35, 41
(210) O-506178

(111) **340468**
(220) 08.02.2013
(151) 17.09.2014
(540)

DOME

(592) Slovní
(730) **Košťál Roman**, Fučíkova 383, Vítkov, 74901, CZ
Sonnková Lenka, Fučíkova 383, Vítkov, 74901, CZ
(740) RETROPATENT s.r.o., Dobiášova 1246/29, Liberec, Liberec VI-Rochlice, 46006
(510) (12) jízdní kola, elektromobily, motocykly, motorové tří a více kolky, vozidla a dopravní prostředky pozemní vzdušné nebo vodní, doplňky a příslušenství k vozidlům; (18) batohy, cestovní kufry, hole, hole turistické, chlebníky, kufry, slunečníky, tašky na kolečkách, kůže a její imitace, zboží vyrobené z těchto materiálů, nezahrnuté v jiných třídách, zvířecí kůže, usně, cestovní tašky, deštníky, vycházkové hole, biče, jezdecké postroje a sedla; (28) sportovní potřeby, náčiní a pomůcky obecně, zejména pak baseballové rukavice, bazény plavecké (potřeby pro hru), biliardové koule, biliardové stoly, kulečnická tága, boty na bruslení s upevněnými bruslemi, zařízení a náčiní na bowling, boxerské rukavice, in-line brusle, brusle kolečkové, brusle lední, cvičné pytle, činky, draci létající, stoly pro stolní fotbal, golfové hole, golfové rukavice, golfové vaky na kolečkách nebo bez koleček, gymnastické zařízení, hokejky, holenní chrániče, horolezecká výstroj, houpačky, hračky, hry, chrániče kolen, chrániče na lokty, jízdní kola nehybná určená pro trénink, rotopedy, cyklistické eliptické a jiné trenážery, kluzáky závěsné, koloběžky, křídla padáková, kuželky, lyžařské vázání, lyžařské vosky, lyže, obaly na lyže, lyže pro surfaře, lyže vodní, míče hrací, ochranné vycpávky jako část sportovní výstroje, paintball, pistole (hračky), plavecké a potápěčské ploutve, činky, posilovací stroje a pomůcky, přístroje pro tělesná cvičení, puky hokejové, rakety, rukavice pro sportovní hry, sílice svalů, sítě (sportovní potřeby), skateboardy, stoly na stolní tenis, surfování prkna, terče, trampolíny

(511) 12, 18, 28
(210) O-501730

Zániky ochranných známek uplynutím doby platnosti

Kapitola obsahuje údaje o ochranných známkách, které zanikly uplynutím doby platnosti podle ustanovení § 29 odst. 1 zákona č. 441/2003 Sb.

Číslo zápisu (111)	Číslo přihlášky (210)	Datum zániku (141)
92052	1886	12.02.2022
170696	66433	12.02.2022
174039	66471	13.02.2022
175148	66414	11.02.2022
177342	66477	13.02.2022
177722	66446	12.02.2022
246224	176741	14.02.2022
247848	176584	11.02.2022
247849	176589	11.02.2022
247856	176740	14.02.2022
247859	176767	15.02.2022
248779	176592	11.02.2022
248780	176593	11.02.2022
248781	176625	11.02.2022
249512	176611	11.02.2022
249521	176648	12.02.2022
249533	176723	14.02.2022
249535	176727	14.02.2022
249538	176774	15.02.2022
249544	176782	15.02.2022
249550	176790	15.02.2022
250247	176783	15.02.2022
250849	176651	12.02.2022
250850	176652	12.02.2022
250852	176667	13.02.2022
250854	176725	14.02.2022
250857	176781	15.02.2022
251539	176705	14.02.2022
251540	176711	14.02.2022
251542	176760	15.02.2022
252292	176632	11.02.2022

Číslo zápisu (111)	Číslo přihlášky (210)	Datum zániku (141)
254895	176694	13.02.2022
255569	176745	14.02.2022
325496	492586	13.02.2022
325498	492588	13.02.2022
326087	492627	14.02.2022
326088	492714	16.02.2022
326248	492646	15.02.2022
326249	492651	15.02.2022
326362	492572	13.02.2022
326363	492630	14.02.2022
326364	492631	14.02.2022
326367	492694	16.02.2022
326470	492635	15.02.2022
326583	492562	13.02.2022
326584	492638	15.02.2022
326716	492641	15.02.2022
326718	492643	15.02.2022
327185	492617	14.02.2022
327189	492632	14.02.2022
327190	492633	14.02.2022
327313	492610	14.02.2022
327314	492615	14.02.2022
327315	492652	15.02.2022
327455	492580	13.02.2022
327456	492581	13.02.2022
327457	492609	14.02.2022
327460	492709	16.02.2022
327461	492710	16.02.2022
327569	492676	16.02.2022
327570	492677	16.02.2022
327782	492711	16.02.2022

Číslo zápisu (111)	Číslo přihlášky (210)	Datum zániku (141)
327864	492593	14.02.2022
327865	492602	14.02.2022
327866	492603	14.02.2022
327867	492604	14.02.2022
327868	492605	14.02.2022
327869	492607	14.02.2022
327870	492664	16.02.2022
327871	492668	16.02.2022
327872	492669	16.02.2022
327873	492685	16.02.2022
327874	492686	16.02.2022
327875	492687	16.02.2022
328140	492600	14.02.2022
328141	492601	14.02.2022
328143	492671	16.02.2022
328144	492672	16.02.2022
328145	492673	16.02.2022
328342	492680	16.02.2022
328343	492681	16.02.2022
328344	492682	16.02.2022
328475	492667	16.02.2022
328878	492584	13.02.2022
329114	492678	16.02.2022
329115	492679	16.02.2022
331841	492658	15.02.2022
333974	492614	14.02.2022
335219	492699	16.02.2022
338184	492654	15.02.2022
338185	492655	15.02.2022

Změny vlastníků ochranných známek

Kapitola obsahuje údaje o ochranných známkách, které byly převedeny nebo přešly ve smyslu ustanovení § 15 odst. 1, 2 a § 16 zákona č. 441/2003 Sb. na jiného vlastníka v rozsahu všech zapsaných výrobků nebo služeb.

Číslo zápisu (111)	Dřívější vlastník (770)	Nynější vlastník (730)	S účinností od (580)
281862	NLD LLC, 4780 Eastgate Mall, Suite 200, San Diego, 92121, CA, US	DivX, LLC, 4350 La Jolla Village Drive, Suite 950, San Diego, 92122, CA, US	01.09.2022
283057	LADERMA HOLDINGS PROPRIETARY LIMITED, Tower 2, Level 14, 101 Grafton Street, Bondi Junction, NSW 2022, AU	THORNTON & ROSS LIMITED, Linthwaite, Huddersfield, HD7 5QH, GB	05.09.2022
299903	SPICKER s.r.o., Karmelitská 23, Praha 1, 11800, CZ	Spicker Glen David, svěřenský správce "Longlane Capital, soukromý svěřenský fond", Haštalská 1072/6, Praha 1, Staré Město, 11000, CZ Horáček Petr Mgr., LLM, svěřenský správce "Longlane Capital, soukromý svěřenský fond", Navrátilova 1527/14, Praha 1, Nové Město, 11000, CZ	06.09.2022
329377	Uban Josef Mgr., gen. Píky 300/12, Olomouc, Řepčín, 77900, CZ	Urbanová Renata MUDr., Ph.D., gen. Píky 300/12, Olomouc, Řepčín, 77900, CZ	31.08.2022
331492	Rozalia s.r.o., Svojanov 67, Svojanov, 56973, CZ	JIMIPLET, s.r.o., Mutěnická 4126/7, Brno, Židenice, 62800, CZ	06.09.2022
350779	IKI, s.r.o., Bayerova 578/8, Brno, Veveří, 60200, CZ	BURGER INN s.r.o., Bayerova 578/8, Brno, Veveří, 60200, CZ	05.09.2022
380243	NOTIX s.r.o., Návršní 2030/8, Praha 4, 14000, CZ	PowerFLOW, a.s., Pacovská 2104/1, Praha 4, Krč, 14000, CZ	05.09.2022
388821	AVOJ, s.r.o., Pod Špačkou 237, Červený Újezd, 27351, CZ	Examana s.r.o., Pobřežní 249/46, Praha 8, Karlín, 18600, CZ	05.09.2022

Změny v údajích o vlastnících ochranných známek

Kapitola obsahuje ochranné známky, u kterých byla v rejstříku ochranných známek vyznačena změna v údajích o vlastnících ve smyslu ustanovení § 27 odst. 2 a 7 zákona č. 441/2003 Sb.

Číslo zápisu (111)	Vlastník (730)	S účinností od (580)
175512	SEPARA spol. s r.o., Jaselská 205/25, Brno, Veveří, 60200, CZ	05.09.2022
180612	Tačl Pavel, V Aleji 845, Letohrad, 56151, CZ	01.09.2022
181299	ASIX s.r.o., Na Popelce 38/17, Praha 5, Košíře, 15000, CZ	02.09.2022
181300	ASIX s.r.o., Na Popelce 38/17, Praha 5, Košíře, 15000, CZ	02.09.2022
185178	Procházka František, Solná 447/27, Opava, Město, 74601, CZ	01.09.2022
188486	BORGIS a.s., Slezská 2127/13, Praha 2, Vinohrady, 12000, CZ	05.09.2022
190146	ZAT a.s., K Podlesí 541, Příbram, Příbram VI-Březové Hory, 26101, CZ	02.09.2022
193338	AV MEDIA SYSTEMS, a.s., Pražská 1335/63, Praha 10, Hostivař, 10200, CZ	05.09.2022
252943	TOMIL s.r.o., Gen. Svatoně 149, Vysoké Mýto, Litomyšlské Předměstí, 56601, CZ	02.09.2022
254557	Baker Helena, Dipl., WSET, 82, Chodouň, 26751, CZ	05.09.2022
255373	CZC.cz s.r.o., 1. máje 3236/103, Ostrava, Moravská Ostrava, 70300, CZ	05.09.2022
255884	TOMIL s.r.o., Gen. Svatoně 149, Vysoké Mýto, Litomyšlské Předměstí, 56601, CZ	02.09.2022
256200	Český výbor pro UNICEF, Rytířská 539/31, Praha 1, Staré Město, 11000, CZ	31.08.2022
257009	ZÁMOSTÍ, s.r.o., Kofránkova 564/8, Třebíč, Horka-Domky, 67401, CZ	01.09.2022
257501	AV MEDIA SYSTEMS, a.s., Pražská 1335/63, Praha 10, Hostivař, 10200, CZ	05.09.2022
261786	USU Software, s.r.o., Bezručova 81/17a, Brno, Staré Brno, 60200, CZ	05.09.2022
261803	CZC.cz s.r.o., 1. máje 3236/103, Ostrava, Moravská Ostrava, 70300, CZ	05.09.2022
265109	Profimedia.CZ a.s., K Vinici 1256, Pardubice, Zelené Předměstí, 53002, CZ	02.09.2022
283057	LADERMA HOLDINGS PROPRIETARY LIMITED, Tower 2, Level 14, 101 Grafton Street, Bondi Junction, NSW 2022, AU	05.09.2022
296799	LYBAR s.r.o., Zelinářská 846/18, Praha 4, Braník, 14700, CZ	01.09.2022
312694	Canal+ Luxembourg S.à r.l., 4, rue Albert Borschette, 1246 Luxembourg, LU	06.09.2022
312695	Canal+ Luxembourg S.à r.l., 4, rue Albert Borschette, 1246 Luxembourg, LU	06.09.2022
327836	Lagardère Travel Retail SAS, Immeuble Sextant 3/9 avenue André Malraux, 92300 Levallois-Perret, FR	05.09.2022
330305	ADART COMPUTERS s.r.o., Čimická 717/34, Praha 8, Kobylisy, 18200, CZ	02.09.2022
331346	CREAM Real Estate, s.r.o., Nuselská 262/34, Praha 4, Nusle, 14000, CZ	06.09.2022
331802	Černohorský Ivan Dr., Opatovická 180/8, Praha 1, Nové Město, 11000, CZ	06.09.2022
332020	První prodejní, s.r.o., ČSLA 99, Planá nad Lužnicí, 39111, CZ	05.09.2022
332807	Václavík Jan Ing., Labský Palouk 496, Pardubice, Polabiny, 53009, CZ	01.09.2022
333111	Štercl Ladislav Ing., Olomoucká 1509/167, Šternberk, 78501, CZ	31.08.2022
333222	CZECH FROST s.r.o., 408, Dýšina, 33002, CZ	31.08.2022
333811	Bakala Capital s.r.o., Pernerova 676/51, Praha 8, Karlín, 18600, CZ	02.09.2022
333963	Swardman, s.r.o., č. p. 862, Šardice, 69613, CZ	01.09.2022
334147	IntraCrop Limited, Weston Centre, 10 Grosvenor street, W1K 4QY London, GB	05.09.2022
334413	ÚSOVSKO a. s., č. p. 33, Klopina, 78973, CZ	01.09.2022
334560	DENT UNIT, s.r.o., Obvodní 23/39, Hradec Králové, Březhrad, 50332, CZ	02.09.2022
335282	ZEVAS Vraclav a.s., 169, Vraclav, 56542, CZ	05.09.2022
335348	Univerzita Palackého v Olomouci, Křížkovského 511/8, Olomouc, 77900, CZ	31.08.2022
338745	Tender systems s.r.o., Nad hradním vodojemem 1108/53, Praha 6, Střešovice, 16200, CZ	31.08.2022
340509	CREAM Real Estate, s.r.o., Nuselská 262/34, Praha 4, Nusle, 14000, CZ	06.09.2022
341425	CREAM Real Estate, s.r.o., Nuselská 262/34, Praha 4, Nusle, 14000, CZ	06.09.2022
351435	CREAM Real Estate, s.r.o., Nuselská 262/34, Praha 4, Nusle, 14000, CZ	06.09.2022
357553	Hák Štěpánková Lenka MgA., Budečská 2165/33, Praha 2, Vinohrady, 12000, CZ	06.09.2022
366674	Bartošová Kateřina, Pražská 29, Dobříš, 26301, CZ	31.08.2022