

### Číselné INID kódy pro označování bibliografických dat technických řešení

### INID Codes for the identification of bibliographic data of technical solutions

(Standard WIPO ST. 9 a ST. 80)

(11)	číslo patentu/zápisu/osvědčení	(11)	Number of the patent/registration/certification
(15)	datum zápisu průmyslového vzoru	(15)	Industrial design registration date
(21)	číslo přihlášky/žádosti	(21)	Application number
(22)	datum podání přihlášky/žádosti	(22)	Date of application filling
(23)	údaje o výstavní prioritě	(23)	Exhibition priority data
(28)	počet průmyslových vzorů	(28)	Number of industrial designs included in the application
(31)	číslo prioritní přihlášky	(31)	Number of priority application
(32)	datum podání prioritní přihlášky	(32)	Filing date of priority application
(33)	země priority	(33)	Priority country
(40)	datum zveřejnění přihlášky vynálezu	(40)	Date of publication of patent application
(45)	datum zveřejnění zapsaného průmyslového vzoru	(45)	Publication date of the registered industrial design
(47)	datum zveřejnění udělení patentu a zápisu užitého vzoru, datum zápisu užitého vzoru, datum oznámení udělení evropského patentu v Evropském patentovém věstníku	(47)	Publication date of patent granting and publication date of utility model registration, registration date of utility model, publication date of European patent granting in the European patent bulletin
(51)	mezinárodní patentové třídění/Locamské třídění průmyslových vzorů	(51)	International Patent Classification/ Locarno Classification for Industrial Designs
(54)	Název	(54)	Title
(55)	vyobrazení průmyslového vzoru	(55)	Reproduction of the industrial design
(57)	Anotace	(57)	Abstract
(68)	číslo základního patentu	(68)	Number of the basic patent
(71)	označení přihlašovatele/žadatele	(71)	Applicant
(72)	označení původce	(72)	Inventor
(73)	označení majitele/vlastníka	(73)	Owner
(74)	označení zástupce	(74)	Attorney's name and address
(86)	číslo mezinárodní přihlášky	(86)	International application number
(87)	číslo mezinárodního zveřejnění	(87)	International publication number
(92)	datum a číslo první registrace přípravku pro Českou republiku	(92)	Date and number(s) of the first authorization to market the product in the CZ
(93)	datum, číslo a země první registrace přípravku v rámci Společenství	(93)	Date, number(s) and country of the first authorization to market the product in the EEC
(94)	doba platnosti osvědčení	(94)	Term of certification validity
(95)	označení a typ přípravku	(95)	Name of the product and product type
(96)	datum podání a číslo evropské patentové přihlášky	(96)	European patent application filing date and number
(97)	datum zveřejnění a číslo zveřejnění evropské patentové přihlášky v Evropském patentovém věstníku	(97)	European patent application publication date and publication number in the European patent bulletin

### Číselné INID kódy pro označování bibliografických dat ochranných známek

### INID codes and minimum required for the identification of bibliographic data relating to marks

(Standard WIPO ST.60)

(111)	Číslo zápisu ochranné známky (registrace)	(111)	Number of registration
(151)	Datum zápisu ochranné známky	(151)	Date of the registration
(210)	Číslo přihlášky ochranné známky (spisu)	(210)	Number of the application
(220)	Datum podání přihlášky	(220)	Date of filing of the application
(320)	Datum vzniku práva přednosti	(320)	Date of the first application
(442)	Datum zveřejnění přihlášky po průzkumu	(442)	Date of the publication of the examined application
(450)	Datum zveřejnění zápisu ochranné známky ve Věstníku	(450)	Date of publication of the registration
(510)	Seznam výrobků a služeb	(510)	List of goods and/or services
(511)	Číslo třídy výrobků a služeb	(511)	Number of the class of goods and/or services
(526)	Omezení rozsahu ochrany o prvek	(526)	Disclaimer
(540)	Znění nebo vyobrazení ochranné známky	(540)	Reproduction of the mark
(551)	Kolektivní ochranná známka	(551)	Collective mark
(554)	Prostorová ochranná známka	(554)	Three-dimensional mark
(558)	Ochranná známka tvořená pouze barvou nebo kombinací barev	(558)	Mark consisting exclusively of one or several colours
(580)	Datum zápisu jakékoliv transakce v souvislosti s přihláškou nebo zápisem ochranné známky do rejstříku, např. změna majitele, změna jména nebo adresy, vzdání se práv k ochranné známce atd. (účinnost)	(580)	Date of recording of any kind of transaction in respect of applications or registrations (e.g. change in ownership, change in name or address, renunciation, termination of protection)
(591)	Údaje o barevnosti ochranné známky	(591)	Information concerning colour claimed
(730)	Přihlašovatel/vlastník ochranné známky	(730)	The applicant or the holder of the mark
(740)	Zástupce	(740)	Name and address of the representative
(770)	Jméno a adresa dřívějšího přihlašovatele nebo vlastníka (v případě změny vlastnictví)	(770)	Name and address of the previous applicant or holder (in case of change in ownership)
(791)	Jméno a adresa nabyvatele licence	(791)	Name and address of the licensee
(793)	Podmínky a omezení licence	(793)	Indication of conditions and/or restrictions under the license
(800)	Mezinárodní zápis ochranné známky	(800)	International registration

# Kódy pro kódování záhlaví oznámení publikovaných ve Věstníku

(Standard WIPO ST. 17)

BB9A	zveřejněné přihlášky vynálezů	MK1K	zánik užitého vzoru uplynutím doby platnosti
FG1K	zapsané užité vzory	MK4A	zánik patentů uplynutím doby platnosti
FG4A	udělené patenty	MK4F	zánik autorských osvědčení uplynutím doby platnosti
FG4Q	zapsané průmyslové vzory	MK4Q	zánik průmyslového vzoru uplynutím doby ochrany
LD3K	částečný výmaz užitého vzoru	MM4A	zánik patentů pro nezaplacení ročních poplatků
LD4Q	částečný výmaz průmyslového vzoru	MM4F	zánik autorských osvědčení pro nezaplacení ročních poplatků
MA4A	zánik patentů vzdáním se	ND1K	prodloužení platnosti užitého vzoru
MA4F	zánik autorských osvědčení vzdáním se	ND4Q	obnova doby ochrany průmyslového vzoru
MC3K	výmaz užitého vzoru	PA4A	změna autorského osvědčení na patent
MC4A	zrušení patentu	PC9A	změna dispozičního práva k vynálezu
MC4F	zrušení autorského osvědčení	PD1K	převod práv a ostatní změny majitelů užitého vzoru
MC4Q	výmaz průmyslového vzoru	PD4A	převod práv a ostatní změny majitelů patentů
MH1K	zánik užitého vzoru vzdáním se	PD4Q	převod práv a ostatní změny vlastníků průmyslových vzorů
MH4A	částečné zrušení patentu	QA9A	nabídka licence
MH4F	částečné zrušení autorského osvědčení	SB4A	zapsané patenty do rejstříku po odtajnění
MH4Q	zánik průmyslového vzoru vzdáním se	SB4F	zapsaná autorská osvědčení do rejstříku po odtajnění

## Opravy Změny Různé

### Opravy u přihlášek vynálezů s žádostí o udělení patentu

HA9A	jmenování vynálezce	HG9A	oprava chyb v třídění
HB9A	oprava jmen	HH9A	oprava nebo změna všeobecně
HC9A	změna jmen	HK9A	tiskové chyby v úředních věstnících
HD9A	oprava adres		
HE9A	změna adres		
HF9A	oprava dat		

### Opravy ochranných dokumentů

Patenty	autorská osvědčení	užité vzory	průmyslové vzory	
TA4A	TA4F	TA1K	TA4Q	jmenování vynálezce
TB4A	TB4F	TB1K	TB4Q	oprava jmen
TC4A	TC4F	TC1K	TC4Q	změna jmen
TD4A	TD4F	TD1K	TD4Q	oprava adres
TE4A	TE4F	TE1K	TE4Q	změna adres
TF4A	TF4F	TF1K	TF4Q	oprava dat
TG4A	TG4F	TG1K	TG4Q	oprava chyb v třídění
TH4A	TH4F	TH1K	TH4Q	oprava nebo změna všeobecně
TK9A	TK9F	TK1K	TK4Q	tiskové chyby v úřed. věstnících

### **Kódy pro označování zemí a mezinárodních organizací použité ve věstníku**

AE	Spojené arabské emiráty
CH	Švýcarsko
CN	Čína
CZ	Česká republika
DE	Spolková republika Německo
FR	Francie
GB	Velká Británie
HR	Chorvatsko
HU	Maďarsko
IT	Itálie
JP	Japonsko
LU	Lucembursko
MT	Malta
NL	Nizozemsko
NO	Norsko
SK	Slovensko
TW	Tchaj-wan
US	Spojené státy americké

### **Kódy pro označování států USA použité ve věstníku**

CA	California
FL	Florida
IN	Indiana
MA	Massachusetts
MN	Minnesota
NJ	New Jersey
NV	Nevada
NY	New York
SC	South Carolina

**BB9A**

**Zveřejněné přihlášky vynálezů - přehled podle čísel přihlášek**

Dále uvedené přihlášky vynálezů byly zveřejněny dnem, uvedeným v Věstníku podle zákona č. 527/1990 Sb., o vynálezech a zlepšovacích návrzích, ve znění pozdějších předpisů, a jsou k dispozici v patentové knihovně Úřadu průmyslového vlastnictví, Antonína Čermáka 2a, 160 68, Praha 6.

(21)	(51)	(21)	(51)
2020-539	<i>A 61 G 7/08</i> (2006.01)	2020-582	<i>G 01 N 25/72</i> (2006.01)
2020-542	<i>A 61 J 1/06</i> (2006.01)	2021-305	<i>B 02 C 23/08</i> (2006.01)
2020-543	<i>A 61 L 2/02</i> (2006.01)	2021-459	<i>G 10 B 3/22</i> (2006.01)
2020-544	<i>C 02 F 1/52</i> (2006.01)	2021-578	<i>C 25 D 3/10</i> (2006.01)
2020-580	<i>C 04 B 16/02</i> (2006.01)		

**Zveřejněné přihlášky vynálezů - řazené podle MPT**

- (51) *A61G 7/08* (2006.01)  
*A61G 7/05* (2006.01)  
*B60B 33/02* (2006.01)  
(21) **2020-539**  
(71) LINET spol. s r.o., Slaný, CZ  
(72) Kolář Vladimír Ing., Slaný, CZ  
(54) **Sestava ovládání pojzdového kolečka**  
(22) 30.09.2020  
(57) Technické řešení popisuje sestavu ovládání pojzdového kolečka, jež je uzpůsobena pro brzdění a polohování pojzdového kolečka za pomoci vačkového mechanismu v ovládací sestavě kolečka, která umožňuje brzdit kolečko s využitím minimálních sil vyvíjených na brzdnu páku či brzdné táhlo. Řešení umožňuje ovládat kolečka nemocničních a ošetrovatelských lůžek s co největší lehkostí a snadností za použití minimální síly, a to jak ze strany pečovatele, tak i při využití elektronického systému brzdění pojzdových koleček nemocničních a ošetrovatelských lůžek. Dalším aspektem předkládaného řešení je výrazné snížení hlučnosti pojzdových koleček.

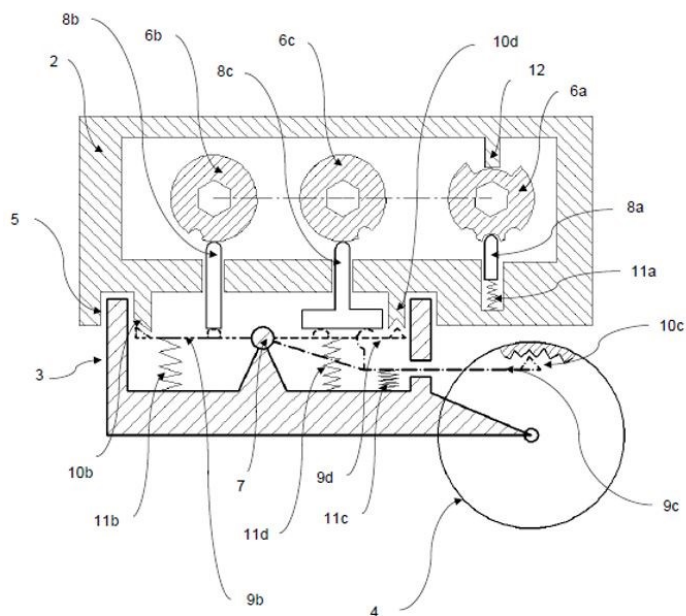

- (51) *A61J 1/06* (2006.01)  
*A61B 50/00* (2016.01)  
*A61B 50/30* (2016.01)  
*A61M 5/28* (2006.01)  
(21) **2020-543**  
(71) Vysoká škola chemicko-technologická v Praze, Praha 6, Dejvice, CZ  
Národní archiv, Praha 4,, CZ  
(72) Benetková Barbora Ing., Praha 6, Veleslavín, CZ

- Kvíčala Jaroslav prof. Ing., CSc., Praha 2, Vinohrady, CZ  
Betuštiak Petr, Chocerady, CZ  
Urbánek Štěpánek Ing., Praha 6, Dejvice, CZ  
Novák Michal Ing., Ph.D., Praha 2, Vinohrady, CZ  
(54) **Vysokotlaká zatavovací ampule pro analýzu těkavých organických látek**  
(22) 03.10.2020  
(57) Vysokotlaká zatavovací ampule pro analýzu těkavých organických látek je nástroj pro zachycení a následnou analýzu těkavých látek uvolněných ze vzorku materiálu, umístěného do prostoru ampule. Jedná se o skleněný dutý nástroj, rozdělený do tří hlavních částí. První – spodní část je určena k možnému naplnění kapalným médiem, jehož parám je vzorek uvnitř ampule vystaven a je zakončena zúženou a stočenou spojovací druhou částí (typ kutrolf, resp. kuttrolf) a ústí do vzorkového prostoru – třetí částí. Tato je určena pro uložení vlastního pevného vzorku. Stočená část je zúžena natolik, aby ani menší části vzorku nemohly propadnout do spodní části a dostat se tak do přímého kontaktu s kapalným médiem, ale vzorek byl vystaven pouze jeho parám. Vzorek je do třetí části umístěn pomocí navazujícího hrdla. Další připojenou jednotkou je zatavovací kapilára vycházející také ze třetí části. Ta slouží pro umístění sorpčního vlákna či jehly stříkačky a má takové rozměry, aby bylo možné ji překrýt přetahovacím septem a vnitřní prostor byl po vsunutí jehly téměř vyplněn. Celý systém je možné po vložení kapalného média a vzorku, zatavit a případně vystavit umělému stárnutí bez obav z úniku těkavých látek. Tato metoda tak zlepšuje doposud běžně využívaných vialky s jedno/dvouvrstevným septem, systém Sure/Seal™ Packaging System a Mininert® Valve, skrz které těkavé látky v různé míře mohou pronikat, a to zejména při zahřátí (umělé stárnutí), kdy ve vnitřním prostoru dochází ke zvýšení tlaku.  
(74) Vysoká škola chemicko-technologická v Praze, Technická 1905/5, Praha 6, Dejvice, 16000

- (51) *A61L 2/02* (2006.01)  
(21) **2020-543**  
(71) Laskovský Karel, Znojmo, CZ  
(72) Laskovský Karel, Znojmo, CZ  
(54) **Komorové zařízení pro desinfekci předmětů**  
(22) 05.10.2020  
(57) Komorové zařízení pro desinfekci předmětů, zejména nákupních košíků, které obsahuje alespoň jednu komoru (1) opatřenou uzavíratelným vstupním otvorem (31) a uzavíratelným výstupním otvorem (32), přičemž dále obsahuje nádrž (6) na desinfekční látku, která je rozváděna pomocí soustavy potrubí (2) za pomoci tlaku dodávaného čerpadlem (9) do trysek (21) určených k jejímu rozprašování v prostoru komory (1) kapénkami a/nebo vytvářením suché mlhy, přičemž trysky (21) jsou uloženy nejméně na třech vnitřních stěnách komory (1) ve vzájemné vzdálenosti 25 až 75 cm a v řadách potrubí (2) vzdálených od sebe 25 až 75 cm, a kde spodní část komory obsahuje vlečné zařízení, zejména dopravníkový pás (8) a/nebo vodící fixační prvek zabezpečující požadovaný pohyb předmětu během jeho dopravy napříč komorou (1), kde vlečné zařízení je uloženo do vany (7) pro zachytávání přebytečné desinfekční kapaliny, přičemž zařízení je dále opatřeno na obou bočních stěnách párem sušících prvků (5) k dosušení povrchu předmětu před opuštěním komory (1).  
(74) VYNÁLEZ s.r.o., Vinohradská 403/17, Praha 2, Vinohrady, 12000

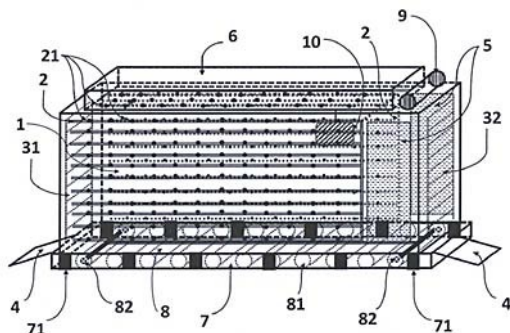

- (51) **B02C 23/08** (2006.01)  
**B02C 23/30** (2006.01)  
**B02C 11/00** (2006.01)

(21) **2021-305**

(71) Výzkumné centrum SELTON, s.r.o., Sibřina, Stupice, CZ

(72) Sedláček Tibor Ing., Sibřina, Stupice, CZ

(54) **Zařízení pro otevírání vzorkové nádoby laboratorního mlýnu**

(22) 15.06.2021

(57) Řešení se týká zařízení pro otevírání vzorkové nádoby laboratorního mlýnu a způsob otevírání, které je charakterizováno tím, že pod pracovní desku (2), na které je umístěn laboratorní mlýn (1), je připevněn stěračový motor (8) spojený klikovou hřídelí (4) k cyklónovému odlučovači (3). Stěračový motor (8) je ovládán signálem z infračerveného čidla (11) připevněného u držadla (7) vzorkové nádoby (4). Celé zařízení pracuje automaticky a šetří tak jinak namáhavou práci obsluhy mlýna.

(74) Patentová kancelář VYNALEZY.cz, Mgr. Hana Jirkalová, Michelská 18/12a, Praha 4, Michle, 14000

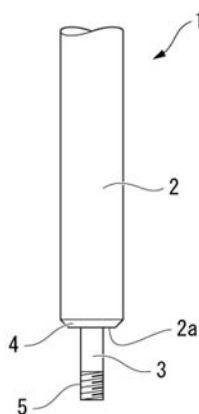

- (51) **C02F 1/52** (2006.01)

(21) **2020-544**

(71) ENVI-PUR, s.r.o., Praha 6, Dejvice, CZ

(72) Hrušková Petra Ing., Osek, CZ

Drda Milan, Soběslav, Soběslav III, CZ

(54) **Způsob úpravy vody a zařízení k provádění tohoto způsobu**

(22) 06.10.2020

(57) Řešení se týká způsobu úpravy vody, zejména na pitnou, technologickou, užitkovou, napájecí a průmyslovou, sestávajícího z filtrace, koagulace a flokulace, kde se přiváděná voda podrobí tlakové koagulaci a flokulaci a poté se filtruje přes membránový filtr, přičemž se měří pH a světelná absorbance a následně se upravuje pH a světelná absorbance na přítoku vody před tlakovou koagulací a flokulací. Po filtraci přes membránový filtr se voda filtruje v tlakovém filtru s granulovaným aktivním uhlím. A dále se týká zařízení k provádění tohoto způsobu obsahujícího přítok (1) vody, za kterým je flokulátor (6), filtr a zásobník upravené vody s odběrem (15) upravené vody, u kterého je za flokulátorem (6) umístěn membránový filtr (7), na jehož výstupu jsou umístěna čidla a řídicí jednotka (13) propojená s prvním zásobníkem (4) kyseliny a zásady s jejich dávkovačem a druhým zásobníkem (5) koagulantu a jeho dávkovačem před flokulátor (6).

(74) Patent-K s.r.o., Husníkova 2086/22, Praha 5, Stodůlky, 15800

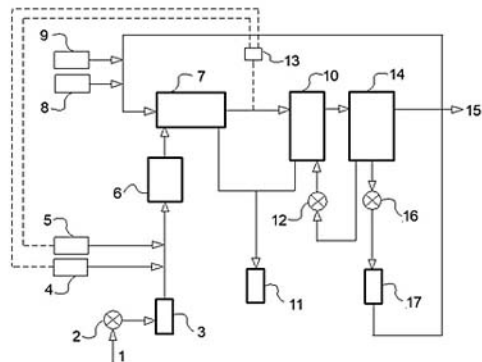

- (51) **C04B 16/02** (2006.01)

**C04B 16/12** (2006.01)

**C04B 20/02** (2006.01)

(21) **2020-580**

(71) KAZAK s. r. o., 085 01 Bardejov, SK

(72) Faltus Miloš Mgr., Praha 6, Dejvice, CZ

Prokšan Zbyněk Ing., Praha 5, Hlubočepy, CZ

(54) **Plnivo do stavebních směsí a výrobků a způsob jeho výroby**

(22) 23.10.2020

(57) Plnivo do stavebních směsí a výrobků obsahuje zrna alespoň jednoho termoplastu, upravená do tvaru fraktálů větévkového a/nebo kmenového charakteru a/nebo jejich kombinací, přičemž velikost fraktálů větévkového a/nebo kmenového charakteru je v jednom rozměru nejvýše 15 mm. Způsob výroby plniva do stavebních směsí a výrobků spočívá v tom, že se zrna alespoň jednoho termoplastu o vstupní velikosti do 35 mm smísí se vzduchem v množství v rozmezí od 0,1 m<sup>3</sup> do 1,5 m<sup>3</sup> na 1kg upravených zrn a podrobí se alespoň dvěma po sobě následujícím srážkám s pracovním tělesem pohybujícím se rychlostí nejméně 80 m.s<sup>-1</sup> pro jejich zahřátí a částečné natavení a současně se uvedou do turbulentního proudění pro jejich rozpojení a vytvoření zrn ve tvaru fraktálů větévkového a/nebo kmenového tvaru.

(74) Traplová Hakr Kubát, advokátní a patentová kancelář, Ing. Jan Kubát, patentový zástupce, Přístavní 531/24, Praha 7, Holešovice, 17000

- (51) **C25D 3/10** (2006.01)

**C25D 7/10** (2006.01)

**F16F 9/32** (2006.01)

(21) **2021-578**

(71) Hitachi Astemo, Ltd., 312-8503 Ibaraki, JP

Ohnuki Takuma, 312-8503 Ibaraki, JP

Nakano Hiroshi, 312-8503 Ibaraki, JP

(54) **Válcové zařízení, kovový kluzný komponent a způsob výroby kovového kluzného komponentu**

(22) 05.06.2020

(57) Válcové zařízení obsahuje trubkový válec, který má otevírací část alespoň na jedné koncové straně, kovovou tyč, která vyčnívá skrz otevírací část válce, a kluzný kontaktní článek, který je umístěn na otevírací části válce a vstupuje do kluzného kontaktu s tyčí. Na povrchu tyče je opatřen pochromovaný film. Poměr stran středního průměru krystalitů ve směru tloušťky filmu ke střednímu průměru krystalitů ve směru v rovině s chromovaným filmem je 0,2 nebo menší.

(74) PATENTSERVIS Praha a.s., Na Podkovce 281/10, Praha 4, Podolí, 14700

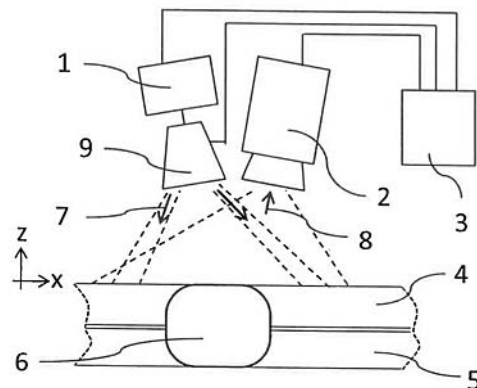
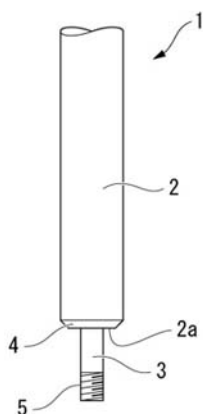

(51) **G01N 25/72** (2006.01)

(21) **2020-582**

(71) Západočeská univerzita v Plzni, Plzeň, Jižní Předměstí, CZ

(72) Honner Milan doc. Ing., Ph.D., Plzeň, Severní Předměstí, CZ

Muzika Lukáš Ing., Plzeň, Východní Předměstí, CZ

Šroub Jan Ing., Ph.D., Plzeň, CZ

(54) **Způsob kontroly svarů, zejména bodových**

(22) 27.10.2020

(57) Podstata technického řešení je založena na tom, že kontrola svarů, zejména bodových, se neprovádí přímým zjišťováním vlastností samotného svaru, ale ohřívá se okolí svaru, jehož optické vlastnosti povrchu nejsou dotčeny předchozím svařováním, a následně se měří prostorové rozložení časového průběhu tepelného záření z povrchu v oblasti svaru a zjišťuje se, zda-li naměřené hodnoty spadají do rozsahu hodnot předem stanovených pro dostatečně kvalitní svar.

(74) Čermák a spol., JUDr. Karel Čermák Ph.D., LL.M., advokát, Elišky Peškové 15/735, Praha 5, 15000

(51) **G10B 3/22** (2006.01)

(21) **2021-459**

(71) Akademie múzických umění v Praze, Praha 1, Malá Strana, CZ

(72) Guštar Milan Ing., Ph.D., Praha 4, CZ

Otčenášek Zdeněk Ing., Ph.D., Praha 6, Suchdol, CZ

(54) **Přípravek pro měření prodlevy traktury píšťalových varhan**

(22) 30.09.2021

(57) Řešením je přípravek pro měření prodlevy traktury píšťalových varhan a způsob měření pomocí tohoto přípravku. Přípravek zahrnuje: měřicí jednotku (8) s displejem (9), v níž je elektronická deska s elektronickými stopkami, návlek (1) na prst zahrnující mechanicko-elektrický převodník (2) tlaku, pro snímám stisku klávesy (4), který je kabelem (3) převodníku připojen k měřicí jednotce (8), detektor (5) otevření ventilu vpouštějícího vzduch do nohy varhanní píšťaly, který je připojený k detekční jednotce (11) detekčním kabelem (13) a detekční jednotku (11), pro převod výstupu z detektoru (5) na digitální elektronický signál, připojenou k měřicí jednotce (8) propojením (14).

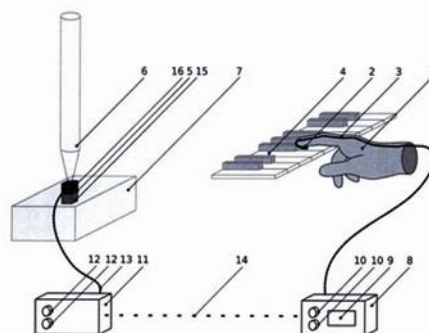

### Zveřejněné přihlášky vynálezů - přehled podle třídících znaků

(51)		(21)		(51)		(21)
A 61 B 50/00	(2016.01)	2020-542		B 60 B 33/02	(2006.01)	2020-539
A 61 B 50/30	(2016.01)	2020-542		C 04 B 16/12	(2006.01)	2020-580
A 61 G 7/05	(2006.01)	2020-539		C 04 B 20/02	(2006.01)	2020-580
A 61 M 5/28	(2006.01)	2020-542		C 25 D 7/10	(2006.01)	2021-578
B 02 C 11/00	(2006.01)	2021-305		F 16 F 9/32	(2006.01)	2021-578
B 02 C 23/30	(2006.01)	2021-305				

### Seznam přihlašovatelů zveřejněných přihlášek vynálezů

(71)	(21)	(51)	(71)	(21)	(51)
Akademie múzických umění v Praze, Praha 1, Malá Strana, CZ	2021-459	<b>G 10 B 3/22</b>	Vysoká škola chemicko-technologická v Praze, Praha 6, Dejvice, CZ	2020-542	<b>A 61 J 1/06</b>
		(2006.01)			(2006.01)
ENVI-PUR, s.r.o., Praha 6, Dejvice, CZ	2020-544	<b>C 02 F 1/52</b>	Výzkumné centrum SELTON, s.r.o., Sibřina, Stupice, CZ	2021-305	<b>B 02 C 23/08</b>
		(2006.01)			(2006.01)
Hitachi Astemo, Ltd., 312-8503 Ibaraki, JP	2021-578	<b>C 25 D 3/10</b>	Západočeská univerzita v Plzni, Plzeň, Jižní Předměstí, CZ	2020-582	<b>G 01 N 25/72</b>
		(2006.01)			(2006.01)
KAZAK s. r. o., 085 01 Bardejov, SK	2020-580	<b>C 04 B 16/02</b>	Laskovský Karel, Znojmo, CZ	2020-543	<b>A 61 L 2/02</b>
		(2006.01)			(2006.01)
LINET spol. s r.o., Slaný, CZ	2020-539	<b>A 61 G 7/08</b>			
		(2006.01)			

**FG4A**

**Udělené patenty - přehled podle čísel patentů**

V období uzávěrky tohoto čísla Věstníku udělil Úřad průmyslového vlastnictví tyto patenty.

(11)	(51)		(11)	(51)		(11)	(51)	
309171	<b>B 62 D 43/00</b>	(2006.01)	309173	<b>C 04 B 16/02</b>	(2006.01)	309175	<b>B 02 C 23/08</b>	(2006.01)
309172	<b>D 03 D 51/02</b>	(2006.01)	309174	<b>G 01 N 25/72</b>	(2006.01)	309176	<b>G 10 B 3/22</b>	(2006.01)

**FG4A**

**Udělené patenty - přehled podle MPT**

(51)	<b>B02C 23/08</b>	(2006.01)	(51)	<b>D03D 51/02</b>	(2006.01)
	<b>B02C 23/30</b>	(2006.01)	(11)	309172	
	<b>B02C 11/00</b>	(2006.01)	(40)	23.12.2020	
(11)	309175		(21)	<b>2019-372</b>	
(40)	13.04.2022		(73)	VÚTS, a.s., Liberec, Liberec XI-Růžodol I, CZ	
(21)	<b>2021-305</b>		(72)	Karel Petr Ing., Ph.D., Liberec, Liberec XI-Růžodol I, CZ	
(73)	Výzkumné centrum SELTON, s.r.o., Sibřina, Stupice, CZ			Kučera Luděk Ing., Liberec, Liberec IV-Perštýn, CZ	
(72)	Sedláček Tibor Ing., Sibirina, Stupice, CZ			Žák Josef Ing., Ph.D., Liberec, Liberec XII-Staré Pavlovice, CZ	
(54)	<b>Zařízení pro otevírání vzorkové nádoby laboratorního mlýnu</b>			Bláha Miroslav Ing., Liberec, Liberec XXII-Horní Suchá, CZ	
(22)	15.06.2021		(54)	<b>Tryskový tkací stroj pro výrobu perlinkových tkanin</b>	
(74)	Patentová kancelář VYNALEZY.cz, Mgr. Hana Jirkalová, Michelská 18/12a, Praha 4, Michle, 14000		(22)	13.06.2019	
			(74)	Ing. Dobroslav Musil, patentová kancelář, Ing. Dobroslav Musil, patentový zástupce, Zábrdovická 801/11, Brno, Zábrdovice, 61500	
(51)	<b>B62D 43/00</b>	(2006.01)	(51)	<b>G01N 25/72</b>	(2006.01)
	<b>B60C 27/00</b>	(2006.01)	(11)	309174	
	<b>B60B 35/14</b>	(2006.01)	(40)	13.04.2022	
(11)	309171		(21)	<b>2020-582</b>	
(40)	07.10.2015		(73)	Západočeská univerzita v Plzni, Plzeň, Jižní Předměstí, CZ	
(21)	<b>2014-202</b>		(72)	Honner Milan doc. Ing., Ph.D., Plzeň, Severní Předměstí, CZ	
(73)	Mendelova univerzita v Brně, Brno, CZ			Muzika Lukáš Ing., Plzeň, Východní Předměstí, CZ	
	Strojírna Novotný, s.r.o., Hrabová, CZ			Šroub Jan Ing., Ph.D., Plzeň, CZ	
(72)	Ulrich Radomír prof. Ing., CSc., Brno, CZ		(54)	<b>Způsob kontroly svarů, zejména bodových</b>	
	Neruda Jindřich prof. Ing., CSc., Brno, CZ		(22)	27.10.2020	
	Klímeš Pavel Ing., Uničov, CZ		(74)	Čermák a spol., JUDr. Karel Čermák Ph.D., LL.M., advokát, Elišky Peškové 15/735, Praha 5, 15000	
	Novotný Tomáš, Zábřeh na Moravě, CZ				
(54)	<b>Zařízení k přizpůsobení terénního kolového vozidla k jízdě po silnici</b>				
(22)	27.03.2014				
(51)	<b>C04B 16/02</b>	(2006.01)	(51)	<b>G10B 3/22</b>	(2006.01)
	<b>C04B 16/12</b>	(2006.01)	(11)	309176	
	<b>C04B 20/02</b>	(2006.01)	(40)	13.04.2022	
(11)	309173		(21)	<b>2021-459</b>	
(40)	13.04.2022		(73)	Akademie múzických umění v Praze, Praha 1, Malá Strana, CZ	
(21)	<b>2020-580</b>		(72)	Guštar Milan Ing., Ph.D., Praha 4, CZ	
(73)	KAZAK s. r. o., 085 01 Bardejov, SK			Otčenášek Zdeněk Ing., Ph.D., Praha 6, Suchdol, CZ	
(72)	Faltus Miloš Mgr., Praha 6, Dejvice, CZ		(54)	<b>Přípravek pro měření prodlevy traktury píšřalových varhan</b>	
	Prokšan Zbyněk Ing., Praha 5, Hlubočepy, CZ		(22)	30.09.2021	
(54)	<b>Plnivo do stavebních směsí a výrobků a způsob jeho výroby</b>				
(22)	23.10.2020				
(74)	Traplová Hladr Kubát, advokátní a patentová kancelář, Ing. Jan Kubát, patentový zástupce, Přístavní 531/24, Praha 7, Holešovice, 17000				

**Seznam majitelů udělených patentů**

(73)		(11)	(51)	(73)	(11)	(51)	
Akademie múzických umění v Praze, Praha 1, Malá Strana, CZ	309176	<b>G 10 B 3/22</b>	(2006.01)	Strojírna Novotný, s.r.o., Hrabová, CZ	309171	<b>B 62 D 43/00</b>	(2006.01)
KAZAK s. r. o., 085 01 Bardejov, SK	309173	<b>C 04 B 16/02</b>	(2006.01)	VÚTS, a.s., Liberec, Liberec XI-Růžodol I, CZ	309172	<b>D 03 D 51/02</b>	(2006.01)
Mendelova univerzita v Brně, Brno, CZ	309171	<b>B 62 D 43/00</b>	(2006.01)	Výzkumné centrum SELTON, s.r.o., Sibirina, Stupice, CZ	309175	<b>B 02 C 23/08</b>	(2006.01)



(73)	(11)	(51)	
Západočeská univerzita v Plzni, Plzeň, Jižní Předměstí, CZ	309174	<b>G 01 N 25/72</b>	(2006.01)

















### Zveřejněné překlady evropských patentových spisů

U následujících udělených evropských patentů s účinky pro Českou republiku byl majitelem předložen překlad patentového spisu do českého jazyka (§ 35c odst. 2 až 4 zákona č. 527/1990 Sb., v platném znění). Údaje jsou řazeny vzestupně podle čísel evropských patentů.

(97) <b>EP 2176184</b>		(97) <b>EP 2460161</b>	
(47) 29.12.2021		(47) 29.12.2021	
(97) 12.02.2009		(97) 03.02.2011	
(51) <b>C03C 25/32</b>	(2018.01)	(51) <b>G21C 7/00</b>	(2006.01)
<b>C08F 251/00</b>	(2006.01)	<b>G21C 7/12</b>	(2006.01)
<b>D06M 15/03</b>	(2006.01)	<b>G21C 7/36</b>	(2006.01)
(96) 01.08.2008		<b>G21D 3/00</b>	(2006.01)
(96) 08786800.6		(96) 13.07.2010	
(73) Knauf Insulation SPRL, 4600 Visé, BE		(96) 10804877.8	
(72) HAMPSON, Carl, St Helens, Merseyside WA10 3NS, GB		(73) Westinghouse Electric Company LLC, Cranberry Township, Pennsylvania 16066, US	
MUELLER, Gert, Shelbyville, Indiana 46176, US		(72) ROSLUND, Charles, J., Murrysville, PA 15668, US	
APPLEY, Charles, Shelbyville, Indiana 46176, US		OTTOBRE, Louis, G., Murrysville, PA 15668, US	
(54) <b>Izolace z minerálních vláken vyrobená s použitím formaldehydu prostého pojiva</b>		MEIER, Christopher, P., Export, PA 15632, US	
(32) 0715100, 0807777, 0810297		BAISCH, Jonathan, E., Export, PA 15632, US	
(31) 03.08.2007, 29.04.2008, 06.06.2008		MEHTA, Jay, B., Monroeville, PA 15146, US	
(33) GB, GB, GB		BEDNAR, Fred, H., Pittsburgh, PA 16209, US	
(86) PCT/EP2008/060185		PINAL, Roldolfo, I., Pittsburgh, PA 152 39, US	
(87) WO 2009/019235		(54) <b>Digitální řídicí systém regulačních jaderných tyčí</b>	
(74) Všetěčka Zelený Švorčík a partneři, advokátní a patentová kancelář, JUDr. Michal Havlík, Hálkova 1406/2, Praha 2, Nové Město, 12000		(32) 229460 P, 792834	
		(31) 29.07.2009, 03.06.2010	
		(33) US, US	
		(86) PCT/US2010/041788	
		(87) WO 2011/014352	
		(74) Čermák a spol., JUDr. Karel Čermák Ph.D., LL.M., Elišky Peškové 735/15, Praha 5, Smíchov, 15000	
(97) <b>EP 2346994</b>		(97) <b>EP 2496263</b>	
(47) 16.02.2022		(47) 29.12.2021	
(97) 08.04.2010		(97) 12.05.2011	
(51) <b>A01K 67/027</b>	(2006.01)	(51) <b>A61K 9/00</b>	(2006.01)
<b>C07K 16/00</b>	(2006.01)	<b>A61K 47/24</b>	(2006.01)
<b>C07K 16/18</b>	(2006.01)	<b>A61K 8/37</b>	(2006.01)
<b>A61K 39/395</b>	(2006.01)	<b>A61K 8/63</b>	(2006.01)
<b>C12N 15/13</b>	(2006.01)	<b>A61K 47/14</b>	(2017.01)
<b>C12N 15/85</b>	(2006.01)	<b>A61K 47/10</b>	(2017.01)
<b>C12N 5/10</b>	(2006.01)	<b>A61K 9/08</b>	(2006.01)
<b>C07K 16/46</b>	(2006.01)	<b>A61K 38/13</b>	(2006.01)
(96) 30.09.2009		<b>A61Q 7/00</b>	(2006.01)
(96) 09818482.3		<b>A61K 31/167</b>	(2006.01)
(73) Ablexis, LLC, San Diego, CA 92121, US		<b>A61K 31/245</b>	(2006.01)
(72) GREEN, Larry, San Francisco California 94114, US		<b>A61K 31/4174</b>	(2006.01)
SHIZUYA, Hiroaki, South Pasadena California 91030, US		<b>A61P 17/06</b>	(2006.01)
(54) <b>Knock-in myši na tvorbu chimérických protilátek</b>		<b>A61P 17/14</b>	(2006.01)
(32) 101597 P, 101938 P		<b>A61P 23/02</b>	(2006.01)
(31) 30.09.2008, 01.10.2008		<b>A61P 31/10</b>	(2006.01)
(33) US, US		<b>A61P 33/14</b>	(2006.01)
(86) PCT/US2009/059131		(96) 03.11.2010	
(87) WO 2010/039900		(96) 10828610.5	
(74) Čermák a spol., JUDr. Karel Čermák Ph.D., LL.M., Elišky Peškové 735/15, Praha 5, Smíchov, 15000		(73) Lipidor AB, 182 33 Danderyd, SE	
		(72) HOLMBÄCK, Jan, 18594 Vaxholm, SE	
		CARLSSON, Anders, 112 16 Stockholm, SE	
		(54) <b>Kompozice tvořící lipidovou vrstvu pro podání na povrch živého organismu</b>	
		(32) 0901409	
		(31) 03.11.2009	
		(33) SE	
		(86) PCT/SE2010/000268	
		(87) WO 2011/056115	
		(74) Traplová Hakr Kubát, advokátní a patentová kancelář, Ing. Jan Kubát patentový zástupce, Přístavní 24, Praha 7, 17000	
(97) <b>EP 2407033</b>		(97) <b>EP 2512986</b>	
(47) 09.03.2022		(47) 29.12.2021	
(97) 18.01.2012		(97) 23.06.2011	
(51) <b>A23K 20/00</b>	(2016.01)	(51) <b>F23J 3/00</b>	(2006.01)
<b>A23K 50/00</b>	(2016.01)	<b>C10J 3/84</b>	(2006.01)
<b>A23K 50/10</b>	(2016.01)	<b>C10K 1/02</b>	(2006.01)
<b>A23K 40/00</b>	(2016.01)	(96) 20.10.2010	
<b>A23K 20/142</b>	(2016.01)	(96) 10838058.5	
(96) 04.10.2007		(73) Lummus Technology LLC, Bloomfield, NJ 07003, US	
(96) 11008139.5			
(73) AJINOMOTO CO., INC., Chuo-ku Tokyo 104-8315, JP			
(72) Nakazawa, Hidetsugu, Kawasaki-shi Kanagawa 210-8681, JP			
Sato, Hiroyuki, Kawasaki-shi Kanagawa 210-8681, JP			
Miyazawa, Yuki, Kawasaki-shi Kanagawa 210-8681, JP			
Shibahara, Susumu, Kawasaki-shi Kanagawa 210-8681, JP			
Oka, Sachiko, Kawasaki-shi Kanagawa 210-8681, JP			
Goto, Yumi, Kawasaki-shi Kanagawa 210-8681, JP			
(54) <b>Krmná aditivní kompozice pro přežvýkavce a způsob její výroby</b>			
(32) 2006273330, 2006354771			
(31) 04.10.2006, 28.12.2006			
(33) JP, JP			
(74) RNDr. Naděžda Nowaková CSc., Doninská 2390, Praha 9, 19016			

(72) TROXCLAIR III, Emile J., Houston Texas 77094, US  
(54) **Přídavek tavidla jako kondicionéru filtrace**  
(32) 287812 P, 698660  
(31) 18.12.2009, 02.02.2010  
(33) US, US  
(86) PCT/US2010/053398  
(87) WO 2011/075213  
(74) Všeťečka Zelený Švorčík a partneři, advokátní a patentová kancelář, JUDr. Michal Havlík, Hálkova 1406/2, Praha 2, Nové Město, 12000

(97) **EP 2672031**  
(47) 17.11.2021  
(97) 11.12.2013  
(51) **E04C 2/04** (2006.01)  
(96) 03.06.2013  
(96) 13305731.5  
(73) Charvoz, Laurent, 36110 Levroux, FR  
Boitte, Dominique, 41260 La Chaussée Saint Victor, FR  
(72) Charvoz, Laurent, 36110 Levroux, FR  
Boitte, Dominique, 41260 La Chaussée Saint Victor, FR  
(54) **Způsob výroby modulárního konstrukčního panelu s integrovaným truhlářským výrobkem, nezbytný předvyrobený rám a získaný panel**  
(32) 1255165  
(31) 04.06.2012  
(33) FR  
(74) PatentEnter s.r.o., Koliště 1965/13a, Brno, Černá Pole, 60200

(97) **EP 2727381**  
(47) 26.01.2022  
(97) 10.01.2013  
(51) **H04S 3/00** (2006.01)  
**H04S 7/00** (2006.01)  
(96) 27.06.2012  
(96) 12738278.6  
(73) Dolby Laboratories Licensing Corporation, San Francisco, CA 94103, US  
(72) TSINGOS, Nicolas R., San Francisco, California 94103, US  
ROBINSON, Charles Q., San Francisco, California 94103, US  
SCHARPF, Jurgen W., San Francisco, California 94103, US  
(54) **Přístroj a způsob pro renderování audio objektů**  
(32) 201161504005 P, 201261636102 P  
(31) 01.07.2011, 20.04.2012  
(33) US, US  
(86) PCT/US2012/044363  
(87) WO 2013/006330  
(74) Všeťečka Zelený Švorčík a partneři, advokátní a patentová kancelář, JUDr. Michal Havlík, Hálkova 1406/2, Praha 2, Nové Město, 12000

(97) **EP 2828418**  
(47) 09.03.2022  
(97) 26.09.2013  
(51) **C23C 24/10** (2006.01)  
**C23C 30/00** (2006.01)  
(96) 18.12.2012  
(96) 12871787.3  
(73) SWIMC LLC, Cleveland, Ohio 44115, US  
(72) DECKER, Owen, Smithville, Missouri 64089, US  
ROGOZINSKI, Jeffrey, Kansas City, Missouri 64118, US  
BREITZMAN, Robert, Liberty, Missouri 64068, US  
CONCHA, Carlos, Kansas City, Missouri 64119, US  
(54) **Dvouvrstvý práškový povlak s jediným vytvrzováním**  
(32) 201261613647 P, 201261642578 P  
(31) 21.03.2012, 04.05.2012  
(33) US, US  
(86) PCT/US2012/070347  
(87) WO 2013/141915  
(74) FISCHER IP s.r.o., Na hrobci 294/5, Praha 2, Nové Město, 12800

(97) **EP 2836476**  
(47) 23.02.2022  
(97) 17.10.2013  
(51) **C07C 57/04** (2006.01)  
**B01J 27/00** (2006.01)  
**C07C 51/377** (2006.01)  
(96) 11.04.2013  
(96) 13719326.4  
(73) The Procter & Gamble Company, Cincinnati, OH 45202, US

(72) LINGOES, Janette, Villalobos, Cincinnati, Ohio 45201, US  
COLLIAS, Dimitris, Ioannis, Cincinnati, Ohio 45201, US  
(54) **Katalyzátor pro přeměnu kyseliny mléčné na kyselinu akrylovou**  
(32) 201261623054 P, 201313835187  
(31) 11.04.2012, 15.03.2013  
(33) US, US  
(86) PCT/US2013/036070  
(87) WO 2013/155245  
(74) FISCHER IP s.r.o., Na hrobci 294/5, Praha 2, Nové Město, 12800

(97) **EP 2847549**  
(47) 01.12.2021  
(97) 14.11.2013  
(51) **G01D 21/00** (2006.01)  
(96) 02.05.2013  
(96) 13719862.8  
(73) Mueller-BBM Vibroakustik Systeme GmbH, 82152 Planegg, DE  
(72) HOBELSBERGER, Josef, 80638 München, DE  
(54) **Měřicí systém a infrastruktura pro zpracování dat**  
(32) 102012207597  
(31) 08.05.2012  
(33) DE  
(86) PCT/EP2013/059158  
(87) WO 2013/167464  
(74) Rott, Růžička & Guttman a spol., Vyskočilova 1566, Praha 4, Michle, 14000

(97) **EP 2871169**  
(47) 05.01.2022  
(97) 13.05.2015  
(51) **C04B 26/02** (2006.01)  
**C04B 26/06** (2006.01)  
**C04B 26/16** (2006.01)  
**C04B 26/32** (2006.01)  
**C09D 5/02** (2006.01)  
**E04B 1/78** (2006.01)  
C04B 111/00 (2006.01)  
C04B 111/28 (2006.01)  
(96) 08.11.2013  
(96) 13192246.0  
(73) DAW SE, 64372 Ober-Ramstadt, DE  
(72) Brox, Matthias, 36199 Rotenburg, DE  
Stark, Heiko, 99837 Berka, DE  
Winter, Enrico, 36266 Heringen / Werra, DE  
Rupprecht, Daniel, 99819 Förtha, DE  
Tank, Volker, 79219 Staufen, DE  
(54) **Disperzní hmota, omítkový vrstvý systém a tepelně izolační složený systém**  
(74) Všeťečka Zelený Švorčík a partneři, advokátní a patentová kancelář, JUDr. Martin Švorčík, Hálkova 1406/2, Praha 2, Nové Město, 12000

(97) **EP 2879661**  
(47) 26.01.2022  
(97) 06.02.2014  
(51) **A61K 9/00** (2006.01)  
**A61P 35/00** (2006.01)  
**A61K 31/4196** (2006.01)  
**A61K 9/10** (2006.01)  
**A61K 47/34** (2017.01)  
**A61K 47/20** (2006.01)  
(96) 29.07.2013  
(96) 13742226.7  
(73) Laboratorios Farmacéuticos Rovi, S.A., 28037 Madrid, ES  
(72) FRANCO RODRÍGUEZ, Guillermo, E-28037 Madrid, ES  
GUTIERRO ADURIZ, Ibon, E-28037 Madrid, ES  
(54) **Injekčně aplikovatelná kompozice obsahující letrozol a anastrozol**  
(32) 201231271  
(31) 03.08.2012  
(33) ES  
(86) PCT/EP2013/065877  
(87) WO 2014/019972  
(74) PATENTSERVIS Praha a.s., Na Podkovce 281/10, Praha 4, Podolí, 14700

(97) **EP 2927551**  
(47) 02.03.2022  
(97) 07.10.2015

(51) <b>F16L 5/02</b>	(2006.01)	(96) 14.08.2015	
<b>F16L 25/00</b>	(2006.01)	(96) 15181051.2	
<b>H02G 3/06</b>	(2006.01)	(73) Pratt & Whitney Canada Corp., Longueuil, Québec J4G 1A1, CA	
(96) 31.03.2014		(72) ABRARI, Farid, Longueuil, Québec J4G 1A1, CA	
(96) 14162576.4		YOUSSEF, Nashed, Longueuil, Québec J4G 1A1, CA	
(73) Uponor Innovation AB, 73061 Virsbo, SE		MARSHALL, Andrew, Longueuil, Québec J4G 1A1, CA	
(72) Persson, Hakan, SE-73061 Virsbo, SE		(54) <b>Rotor motoru s plynovou turbínou s prstencovou dutinou</b>	
Valola, Jonne, 15521 Nastola, FI		(32) 201414459923	
Prem, Klaus, SE-73061 Virsbo, SE		(31) 14.08.2014	
Hallen, Mats, SE-73061 Virsbo, SE		(33) US	
Ottoson, Ake, SE-73061 Virsbo, SE		(74) Všeťečka Zelený Švorčík a partneři, advokátní a patentová kancelář, JUDr. Michal Havlík, Hálkova 1406/2, Praha 2, Nové Město, 12000	
(54) <b>Spojovací objímka a rozdělovací skříň</b>			
(74) PATENTSERVIS Praha a.s., Na Podkovce 281/10, Praha 4, Podolí, 14700			
<hr/>			
(97) <b>EP 2928498</b>		(97) <b>EP 2986618</b>	
(47) 10.11.2021		(47) 01.12.2021	
(97) 12.06.2014		(97) 23.10.2014	
(51) <b>A61K 9/00</b>	(2006.01)	(51) <b>C07F 1/02</b>	(2006.01)
<b>A61K 9/10</b>	(2006.01)	<b>A61K 33/14</b>	(2006.01)
<b>A61K 9/08</b>	(2006.01)	(96) 18.04.2014	
<b>A61K 47/02</b>	(2006.01)	(96) 14786024.1	
<b>A61K 45/06</b>	(2006.01)	(73) University of South Florida, Tampa, FL 33612, US	
<b>A61K 31/53</b>	(2006.01)	(72) ZAWOROTKO, Michael John, Tampa, Florida 33647, US	
<b>A61K 33/26</b>	(2006.01)	DUGGIRALA, Naga, Tampa, Florida 33613, US	
<b>A61P 33/02</b>	(2006.01)	SMITH, Adam John, Tampa, Florida 33605, US	
(96) 06.12.2013		SHYTLE, Roland Douglas, Largo, Florida 33774, US	
(96) 13814855.6		(54) <b>Organické aniontové lithiové iontové kokryystalové sloučeniny a kompozice</b>	
(73) CEVA Santé Animale SA, 33500 Libourne, FR		(32) 201361813901 P	
(72) LE MEUR, Anne Claire, F-33500 Libourne, FR		(31) 19.04.2013	
GUIMBERTEAU, Florence, F- 33450 Montussan, FR		(33) US	
(54) <b>Triazinové formulace s druhou aktivní složkou a surfaktantem/(surfaktanty)</b>		(86) PCT/US2014/034670	
(32) 12306548		(87) WO 2014/172650	
(31) 07.12.2012		(74) PatentEnter s.r.o., Koliště 1965/13a, Brno, Černá Pole, 60200	
(33) EP			
(86) PCT/EP2013/075760		(97) <b>EP 2988750</b>	
(87) WO 2014/086960		(47) 19.01.2022	
(74) Všeťečka Zelený Švorčík a partneři, advokátní a patentová kancelář, JUDr. Michal Havlík, Hálkova 1406/2, Praha 2, Nové Město, 12000		(97) 30.10.2014	
		(51) <b>A61K 31/5377</b>	(2006.01)
		<b>A61P 9/06</b>	(2006.01)
		(96) 25.04.2014	
		(96) 14720107.3	
		(73) AOP Orphan Pharmaceuticals GmbH, 1190 Vienna, AT	
		(72) KRUMPL, Günther, 1010 Vienna, AT	
		(54) <b>Použití landiolol-hydrochloridu při dlouhodobé léčbě tachyarytmií</b>	
		(32) 13165582	
		(31) 26.04.2013	
		(33) EP	
		(86) PCT/EP2014/058456	
		(87) WO 2014/174076	
		(74) Traplová Hakr Kubát, advokátní a patentová kancelář, Ing. Jan Kubát, patentový zástupce, Přístavní 24, Praha 7, 17000	
		(97) <b>EP 3062764</b>	
		(47) 08.12.2021	
		(97) 07.05.2015	
		(51) <b>A61K 8/06</b>	(2006.01)
		<b>A61K 8/34</b>	(2006.01)
		<b>A61K 8/39</b>	(2006.01)
		<b>A61Q 17/00</b>	(2006.01)
		<b>A61Q 19/00</b>	(2006.01)
		(96) 29.10.2014	
		(96) 14796540.4	
		(73) Deb IP Limited, Denby, Derbyshire DE5 8JZ, GB	
		(72) HEISLER, Eckhard, 47608 Geldern, DE	
		MANGEN, Thomas, 40545 Dusseldorf, DE	
		KAMPS, Nicole, 47807 Krefeld, DE	
		(54) <b>Stabilizované vícenásobné emulze jako produkt na ochranu kůže</b>	
		(32) 102013222164	
		(31) 31.10.2013	
		(33) DE	
		(86) PCT/GB2014/053205	
		(87) WO 2015/063471	
		(74) Všeťečka Zelený Švorčík a partneři, advokátní a patentová kancelář, JUDr. Michal Havlík, Hálkova 1406/2, Praha 2, Nové Město, 12000	
(97) <b>EP 2985414</b>			
(47) 19.01.2022			
(97) 17.02.2016			
(51) <b>F01D 5/02</b>	(2006.01)		
<b>F01D 5/34</b>	(2006.01)		

(97) <b>EP 3091741</b>		UCHIKI, Tomoaki, Tokyo 151-0071, JP
(47) 27.10.2021		KAWATA, Shigehisa, Tokyo 151-0071, JP
(97) 09.07.2015		ASAGOSHI, Kenjiro, Tokyo 151-0071, JP
(51) <b>H04N 19/597</b>	(2014.01)	YABUKI, Takashi, Tokyo 151-0071, JP
<b>H04N 19/52</b>	(2014.01)	SANO, Hitomi, Tokyo 151-0071, JP
<b>H04N 19/58</b>	(2014.01)	MIYAI, Shunsuke, Tokyo 151-0071, JP
<b>H04N 19/573</b>	(2014.01)	TAKAHASHI, Naoki, Tokyo 151-0071, JP
(96) 30.12.2014		TAKESUE, Aki, Tokyo 151-0071, JP
(96) 14876960.7		SAWADA, Atsushi, Tokyo 151-0071, JP
(73) Dolby Laboratories Licensing Corporation, San Francisco, 94103, CA, US	(54) <b>Buňky pro produkci lidské protilátky</b>	
(72) LEE, Jae Yung, Gwacheon-si Gyeonggi-do 427-060, KR	(32) 2014095236	
HAN, Jong Ki, Seoul 137-909, KR	(31) 02.05.2014	
(54) <b>Způsob kódování vícehledového videa</b>	(33) JP	
(32) 20140000187	(86) PCT/JP2015/063090	
(31) 02.01.2014	(87) WO 2015/167011	
(33) KR	(74) Čermák a spol., JUDr. Karel Čermák Ph.D., LL.M., Elišky Peškové	
(86) PCT/KR2014/013034	735/15, Praha 5, Smíchov, 15000	
(87) WO 2015/102367		
(74) Všečka Zelený Švorčík Kalenský a partneři, advokátní a patentová kancelář, JUDr. Michal Havlík, Hálkova 1406/2, Praha 2, Nové Město, 12000		
<hr/>		
(97) <b>EP 3109865</b>		(97) <b>EP 3145511</b>
(47) 24.11.2021		(47) 05.01.2022
(97) 28.12.2016		(97) 26.11.2015
(51) <b>H01B 7/04</b>	(2006.01)	(51) <b>A61K 31/505</b>
<b>H01B 7/18</b>	(2006.01)	<b>A61K 9/00</b>
<b>H01B 3/44</b>	(2006.01)	<b>A61P 27/02</b>
(96) 30.09.2014		<b>A61P 27/04</b>
(96) 16176229.9		(96) 22.05.2015
(73) LEONI Kabel GmbH, 91154 Roth, DE		(96) 15729760.7
Continental Teves AG & Co. OHG, 60488 Frankfurt am Main, DE		(73) bitop AG, 58453 Witten, DE
(72) HEIPEL, Markus, 90455 Nürnberg, DE		(72) BILSTEIN, Andreas, 50129 Bergheim, DE
SAKAI, Hideki, Yokohama-City 224-0803 Kanagawa, JP		GALLA, Hans-Joachim, 48161 Münster, DE
KAHOULI, Lazhar, 73776 Altbach, DE		DWIVEDI, Mridula, 44227 Dortmund, DE
KOEDA, Akihiro, Midori-ku, 226-0022 Yokohama-shi Kanagawa-ken, JP		(54) <b>Prostředek pro léčbu oka</b>
(54) <b>Hybridní kabel a použití takového hybridního kabelu</b>		(32) 102014007423
(32) 102013226976		(31) 22.05.2014
(31) 20.12.2013		(33) DE
(33) DE		(86) PCT/EP2015/061434
(74) Čermák a spol., JUDr. Karel Čermák Ph.D., LL.M., Elišky Peškové		(87) WO 2015/177353
735/15, Praha 5, Smíchov, 15000		(74) PATENTSERVIS Praha a.s., Na Podkovce 281/10, Praha 4, Podolí, 14700
<hr/>		
(97) <b>EP 3131005</b>		(97) <b>EP 3156539</b>
(47) 29.12.2021		(47) 02.03.2022
(97) 15.02.2017		(97) 19.04.2017
(51) <b>G06F 9/4401</b>	(2018.01)	(51) <b>D21B 1/36</b>
<b>G06F 11/14</b>	(2006.01)	(96) 16.10.2015
G06F 8/65	(2018.01)	(96) 15425084.9
(96) 12.08.2016		(73) versalis S.p.A., 20097 San Donato Milanese (MI), IT
(96) 16184095.4		(72) Giordano, Dario, 15057 Tortona (AL), IT
(73) ALSTOM Transport Technologies, 93400 Saint-Ouen, FR		Cherchi, Francesco, 15067 Novi Ligure (AL), IT
(72) PLANCHE, Lilian, 69009 LYON, FR		(54) <b>Kontinuální způsob předúpravy ligno-celulóзовé suroviny</b>
RAFAN, Stephan, 38230 CHAVANOZ, FR		(74) Všečka Zelený Švorčík a partneři, advokátní a patentová kancelář, JUDr. Michal Havlík, Hálkova 1406/2, Praha 2, Nové Město, 12000
(54) <b>Železniční elektronické zařízení obsahující bootovací program obsahující jeden nebo více bootovacích oddílů, související železniční vozidlo a železniční systém</b>		
(32) 1557752		
(31) 14.08.2015		
(33) FR		
(74) PatentEnter s.r.o., Koliště 1965/13a, Brno, Černá Pole, 60200		
<hr/>		
(97) <b>EP 3138903</b>		(97) <b>EP 3177853</b>
(47) 09.02.2022		(47) 05.01.2022
(97) 05.11.2015		(97) 11.02.2016
(51) <b>C12N 5/00</b>	(2006.01)	(51) <b>F16G 3/00</b>
<b>C07K 16/18</b>	(2006.01)	<b>B29C 65/48</b>
<b>C07K 16/22</b>	(2006.01)	<b>F16G 3/10</b>
<b>C12N 5/10</b>	(2006.01)	<b>F16G 3/16</b>
<b>C12N 15/00</b>	(2006.01)	(96) 06.08.2015
<b>C12N 15/09</b>	(2006.01)	(96) 15748230.8
<b>C40B 40/02</b>	(2006.01)	(73) Rema Tip Top AG, 85586 Poing, DE
(96) 01.05.2015		(72) STOLP, Eckhard, 85521 Riemerling, DE
(96) 15786546.0		KÄSTNER, Jens-Uwe, 03130 Spremberg, DE
(73) Chiome Bioscience Inc., Tokyo 151-0071, JP		(54) <b>Dvojčinné válcovací zařízení</b>
(72) HASHIMOTO, Shuichi, Tokyo 151-0071, JP		(32) 102014215789
		(31) 08.08.2014
		(33) DE
		(86) PCT/EP2015/068139
		(87) WO 2016/020470
		(74) PATENTSERVIS Praha a.s., Na Podkovce 281/10, Praha 4, Podolí, 14700
<hr/>		
(97) <b>EP 3201699</b>		(97) <b>EP 3201699</b>
(47) 29.12.2021		(47) 29.12.2021
(97) 07.04.2016		(97) 07.04.2016
(51) <b>H05B 47/00</b>	(2020.01)	

- (96) 28.09.2015  
(96) 15775146.2  
(73) Signify Holding B.V., 5656 AE Eindhoven, NL  
(72) VANGEEL, Jurgen Mario, NL-5656 AE Eindhoven, NL  
RIETMAN, Wijnand Johannes, NL-5656 AE Eindhoven, NL  
(54) **Systém a způsob autonomního vytváření a obnovy bodů obnovy pro ovladače svítidel**  
(32) 4854CH2014, 14195337, 201514711461  
(31) 29.09.2014, 28.11.2014, 13.05.2015  
(33) IN, EP, US  
(86) PCT/EP2015/072285  
(87) WO 2016/050707  
(74) PATENTSERVIS Praha a.s., Na Podkovce 281/10, Praha 4, Podolí, 14700
- 
- (97) **EP 3230336**  
(47) 05.01.2022  
(97) 16.06.2016  
(51) **C08G 18/66** (2006.01)  
**C08G 18/75** (2006.01)  
**C08G 18/76** (2006.01)  
**C08G 18/08** (2006.01)  
**C09D 175/04** (2006.01)  
**C08G 18/42** (2006.01)  
(96) 16.11.2015  
(96) 15797955.0  
(73) BASF Coatings GmbH, 48165 Münster, DE  
(72) REUTER, Hardy, 48167 Münster, DE  
BLOHM, Matthias, 48165 Münster, DE  
STEINMETZ, Bernhard, 97535 Rütchenhausen, DE  
JANKOWSKI, Peggy, 97261 Güntersleben, DE  
EIERHOFF, Dirk, 48163 Münster, DE  
ZIHANG, Thomas, 48324 Sendenhorst, DE  
(54) **Vodná polyuretan-polymočovinná disperze a vodný základní lak obsahující tuto disperzi**  
(32) 14196881  
(31) 09.12.2014  
(33) EP  
(86) PCT/EP2015/076683  
(87) WO 2016/091539  
(74) Všetěčka Zelený Švorčík a partneři, advokátní a patentová kancelář, JUDr. Otakar Švorčík, Hálkova 1406/2, Praha 2, Nové Město, 12000
- 
- (97) **EP 3235799**  
(47) 23.02.2022  
(97) 23.06.2016  
(51) **C07D 231/12** (2006.01)  
**C07C 333/22** (2006.01)  
**C07D 233/61** (2006.01)  
**C07D 249/08** (2006.01)  
**C07D 295/135** (2006.01)  
**C07D 213/53** (2006.01)  
**C07F 7/08** (2006.01)  
**A01N 35/06** (2006.01)  
**A01N 35/10** (2006.01)  
**C07D 333/22** (2006.01)  
**C07C 251/40** (2006.01)  
**C07C 49/747** (2006.01)  
(96) 18.12.2015  
(96) 15870098.9  
(73) Corteva Agriscience LLC, Indianapolis, IN 46268, US  
(72) NUMATA, Akira, Funabashi-shi Chiba 274-8507, JP  
IWAWAKI, Yuji, Funabashi-shi Chiba 274-8507, JP  
FURUKAWA, Yuki, Funabashi-shi Chiba 274-8507, JP  
YOSHINO, Yuri, Funabashi-shi Chiba 274-8507, JP  
MIYAKADO, Yuuki, Shiraoka-shi Saitama 349-0218, JP  
FURUHASHI, Takamasa, Shiraoka-shi Saitama 349-0218, JP  
MIYAZAKI, Takao, Shiraoka-shi Saitama 349-0218, JP  
(54) **Oximová sloučenina a herbicid**  
(32) 2014255973, 2015029704, 2015083620, 2015136991  
(31) 18.12.2014, 18.02.2015, 15.04.2015, 08.07.2015  
(33) JP, JP, JP, JP  
(86) PCT/JP2015/085569  
(87) WO 2016/098899  
(74) Všetěčka Zelený Švorčík a partneři, advokátní a patentová kancelář, JUDr. Michal Havlík, Hálkova 1406/2, Praha 2, Nové Město, 12000
- 
- (97) **EP 3248986**  
(47) 26.01.2022  
(97) 29.11.2017  
(51) **C07K 16/00** (2006.01)  
**C07K 16/18** (2006.01)  
**C07K 16/28** (2006.01)  
(96) 13.05.2015  
(96) 17178990.2  
(73) Ablynx NV, 9052 Ghent-Zwijnaarde, BE  
(72) Buyse, Marie-Ange, 9820 Merelbeke, BE  
Boutton, Carlo, 8710 Wielsbeke, BE  
(54) **Imunoglobulinové variabilní oblasti**  
(32) 201461994552 P, 201461014015 P, 201462040167 P, 201462047560 P, 201562133600 P  
(31) 16.05.2014, 18.06.2014, 21.08.2014, 08.09.2014, 16.03.2015  
(33) US, US, US, US, US  
(74) Traplová Hakr Kubát, advokátní a patentová kancelář, Ing. Jan Kubát, patentový zástupce, Přístavní 24, Praha 7, 17000
- 
- (97) **EP 3250563**  
(47) 12.01.2022  
(97) 04.08.2016  
(51) **C07D 401/12** (2006.01)  
**C07D 403/04** (2006.01)  
**C07D 405/04** (2006.01)  
**C07D 249/04** (2006.01)  
**A61K 31/4192** (2006.01)  
**A61K 31/422** (2006.01)  
**A61K 31/497** (2006.01)  
**A61K 31/5377** (2006.01)  
**A61P 25/08** (2006.01)  
**A61P 25/14** (2006.01)  
(96) 29.01.2016  
(96) 16703250.7  
(73) NEUROCRINE BIOSCIENCES, INC., San Diego, CA 92130, US  
(72) WILLIAMS, John, P., San Diego, California 92101, US  
SLEE, Deborah, Cardiff, California 92007, US  
MOORJANI, Manisha, San Diego, California 92127, US  
ASHWEEK, Neil, J., Escondido, California 92027, US  
(54) **Substituované triazoly a způsoby s nimi související**  
(32) 201562110415 P, 201562259314 P  
(31) 30.01.2015, 24.11.2015  
(33) US, US  
(86) PCT/US2016/015740  
(87) WO 2016/123533  
(74) KOREJZOVA LEGAL v.o.s., JUDr. Petra Sauvage de Brantes, Korunní 810/104, Praha 10, Vinohrady, 10100
- 
- (97) **EP 3253384**  
(47) 15.12.2021  
(97) 11.08.2016  
(51) **A23L 33/10** (2016.01)  
**A61K 31/192** (2006.01)  
**A61K 31/473** (2006.01)  
**A61K 45/06** (2006.01)  
**A61K 31/4184** (2006.01)  
**A61K 9/16** (2006.01)  
**A61K 9/28** (2006.01)  
**A61P 35/00** (2006.01)  
(96) 08.02.2016  
(96) 16747414.7  
(73) The Johns Hopkins University, Baltimore, MD 21218, US  
(72) BAL, Ren-yuan, Joppa, Maryland 21085, US  
STAEDTKE, Verena, Baltimore, Maryland 21224, US  
JOSHI, Avadhut D., Bellevue, WA 98005, US  
RIGGINS, Gregory J., White Hall, Maryland 21161, US  
WILLIAMSON, Tara, Maryland 21146, US  
(54) **Polymorf mebendazolu pro léčbu a prevenci nádorů**  
(32) 201562112706 P  
(31) 06.02.2015  
(33) US  
(86) PCT/US2016/016968  
(87) WO 2016/127168  
(74) Traplová Hakr Kubát, advokátní a patentová kancelář, Ing. Jan Kubát, patentový zástupce, Přístavní 24, Praha 7, 17000

- (97) **EP 3254034**  
(47) 29.12.2021  
(97) 11.08.2016  
(51) **F24H 1/10** (2006.01)  
**F24H 1/14** (2006.01)  
**B60N 2/56** (2006.01)  
**H05B 3/58** (2006.01)  
(96) 05.02.2015  
(96) 15722589.7  
(73) Torchio, Giorgio, 14013 Monale (AT), IT  
Bellinvia, Silvio, 10098 Rivoli TO, IT  
(72) Torchio, Giorgio, 14013 Monale (AT), IT  
Bellinvia, Silvio, 10098 Rivoli TO, IT  
(54) **Kapilární proximní ohříváč s vysokou úsporou energie vybavený před ním umístěným mikrofiltračním zařízením k eliminování vápenatých částic přítomných v tekutinách a za ním umístěnou tryskou nebo uzavřeným okruhem**  
(86) PCT/IB2015/050868  
(87) WO 2016/124978  
(74) Rott, Růžička & Guttman a spol., Vyskočilova 1566, Praha 4, Michle, 14000
- 
- (97) **EP 3262309**  
(47) 05.01.2022  
(97) 01.09.2016  
(51) **F16B 23/00** (2006.01)  
(96) 12.11.2015  
(96) 15801057.9  
(73) Cold Heading Company, Warren, MI 48089, US  
(72) LARES, Alan, Royal Oak, MI 48067, US  
(54) **Odlehčená konstrukce spojovacích prvků**  
(32) 201562121465 P  
(31) 26.02.2015  
(33) US  
(86) PCT/US2015/060320  
(87) WO 2016/137542  
(74) PATENTSERVIS Praha a.s., Na Podkovce 281/10, Praha 4, Podolí, 14700
- 
- (97) **EP 3263020**  
(47) 29.12.2021  
(97) 07.07.2016  
(51) **A61B 5/02** (2006.01)  
**A61B 5/00** (2006.01)  
**A61B 5/021** (2006.01)  
(96) 26.01.2015  
(96) 15874605.7  
(73) Huijia Health Life Technology Co., Ltd., Hsinchu County, Taiwan 302, TW  
(72) YANG, Shuchen, Hsinchu County, Taiwan 302, TW  
(54) **Snímač pro kontinuální měření krevního tlaku typu optického vlákna a nositelné zařízení s tímto snímačem**  
(32) 201410854008  
(31) 31.12.2014  
(33) CN  
(86) PCT/CN2015/071559  
(87) WO 2016/106912  
(74) Traplová Hakr Kubát, advokátní a patentová kancelář, Ing. Jan Kubát patentový zástupce, Přístavní 24, Praha 7, 17000
- 
- (97) **EP 3267984**  
(47) 24.11.2021  
(97) 15.09.2016  
(51) **A61K 31/4245** (2006.01)  
**C07D 413/04** (2006.01)  
**C07D 413/06** (2006.01)  
**C07D 413/12** (2006.01)  
**C07D 271/06** (2006.01)  
**C07D 271/10** (2006.01)  
(96) 07.03.2016  
(96) 16761169.8  
(73) Aurigene Discovery Technologies Limited, Bangalore, Karnataka 560100, IN  
(72) SASIKUMAR, Pottayil Govindan Nair, Bangalore 560100, IN  
RAMACHANDRA, Muralidhara, Bangalore 560103, IN  
NAREMADDEPALLI, Seetharamaiah Setty Sudarshan, Bangalore 560019, IN
- 
- (54) **1,2,4-oxadiazolové a thiadiazolové sloučeniny jako imunomodulátory**  
(32) 1178CH2015, 1180CH2015  
(31) 10.03.2015, 10.03.2015  
(33) IN, IN  
(86) PCT/IB2016/051266  
(87) WO 2016/142833  
(74) PATENTSERVIS Praha a.s., Na Podkovce 281/10, Praha 4, Podolí, 14700
- 
- (97) **EP 3271226**  
(47) 05.01.2022  
(97) 29.09.2016  
(51) **B60T 13/66** (2006.01)  
**B60T 7/12** (2006.01)  
**B60L 7/26** (2006.01)  
**B60T 17/22** (2006.01)  
(96) 17.03.2016  
(96) 16710966.9  
(73) Bombardier Transportation GmbH, 10785 Berlin, DE  
(72) RAAB, Christoph, 36391 Santerz, DE  
(54) **Brdění kolejového vozidla**  
(32) 102015205099  
(31) 20.03.2015  
(33) DE  
(86) PCT/EP2016/055891  
(87) WO 2016/150830  
(74) PATENTSERVIS Praha a.s., Na Podkovce 281/10, Praha 4, Podolí, 14700
- 
- (97) **EP 3283590**  
(47) 05.01.2022  
(97) 20.10.2016  
(51) **C09J 5/00** (2006.01)  
**C09J 7/00** (2018.01)  
**C09J 163/00** (2006.01)  
**B29C 65/48** (2006.01)  
(96) 12.04.2016  
(96) 16729759.7  
(73) Leibniz-Institut für Polymerforschung Dresden e.V., 01069 Dresden, DE  
ATN Hölzel GmbH, 02736 Oppach, DE  
(72) KNAPP, André, 01157 Dresden, DE  
LUCIA, Martin, 01157 Dresden, DE  
BRANDLER, Thomas, 02736 Oppach, DE  
(54) **Lepený spoj optimalizovaný podle zatížení, a způsob zhotovování lepeného spoje optimalizovaného podle zatížení**  
(32) 102015105553  
(31) 12.04.2015  
(33) DE  
(86) PCT/DE2016/100172  
(87) WO 2016/165691  
(74) Všeťečka Zelený Švorčík a partneři, advokátní a patentová kancelář, JUDr. Michal Havlík, Hálkova 1406/2, Praha 2, Nové Město, 12000
- 
- (97) **EP 3299777**  
(47) 01.12.2021  
(97) 28.03.2018  
(51) **G01F 25/00** (2006.01)  
**F17C 5/06** (2006.01)  
**G01G 17/04** (2006.01)  
(96) 26.09.2016  
(96) 16190522.9  
(73) Tatsuno Corporation, Tokyo 108-0073, JP  
(72) OTAKI, Tsutomu, Tokyo, 108-0073, JP  
OSAWA, Norikazu, Tokyo, 108-0073, JP  
(54) **Kalibrační přístroj**  
(74) Rott, Růžička & Guttman a spol., Vyskočilova 1566, Praha 4, Michle, 14000
- 
- (97) **EP 3310602**  
(47) 29.12.2021  
(97) 22.12.2016  
(51) **B60R 13/04** (2006.01)  
**B60J 10/15** (2016.01)  
**B60J 10/23** (2016.01)  
**B60J 10/32** (2016.01)  
**B60J 10/75** (2016.01)  
**B29C 48/16** (2019.01)  
**B29C 45/14** (2006.01)

	<i>B29C 69/02</i>	(2006.01)	(96)	28.09.2017	
	<i>B29K 23/00</i>	(2006.01)	(96)	17193840.0	
	<i>B29K 709/08</i>	(2006.01)	(73)	Pratt & Whitney Canada Corp., Longueuil, Québec J4G 1A1, CA	
(96)	<i>B29L 31/30</i>	(2006.01)	(72)	MORGAN, Keith, Longueuil, Québec J4G 1A1, CA	
(96)	20.06.2016			PLANTE, Ghislain, Longueuil, Québec J4G 1A1, CA	
(96)	16812622.5			DUROCHER, Eric, Longueuil, Québec J4G 1A1, CA	
(73)	Henniges Automotive Sealing Systems North America, Inc., Wilmington, DE 19808, US			NG, Kevin, Longueuil, Québec J4G 1A1, CA	
(72)	HUSEK, Petr, Mlada Boleslav, CZ			VINSKI, Johnny, Longueuil, Québec J4G 1A1, CA	
	SLAVIK, Daniel, Bela Pod Bezdazem, CZ		(54)	<b>Konfigurace odvzdušnění motoru s plynovou turbínou</b>	
	GRUTER, Achim, Brueggen, DE		(32)	201615350837	
(54)	<b>Dveřní sestava pro vozidlo a způsob její výroby</b>		(31)	14.11.2016	
(32)	201562181844 P		(33)	US	
(31)	19.06.2015		(74)	Všetečka Zelený Švorčík a partneři, advokátní a patentová kancelář, JUDr. Michal Havlík, Hálkova 1406/2, Praha 2, Nové Město, 12000	
(33)	US				
(86)	PCT/US2016/038373		(97)	<b>EP 3326649</b>	
(87)	WO 2016/205799		(47)	09.02.2022	
(74)	Čermák a spol., JUDr. Karel Čermák Ph.D., LL.M., Elišky Peškové 735/15, Praha 5, Smíchov, 15000		(97)	30.05.2018	
			(51)	<i>A61K 39/395</i>	(2006.01)
				<i>C07K 16/24</i>	(2006.01)
(97)	<b>EP 3315218</b>		(96)	25.04.2013	
(47)	09.03.2022		(96)	17208896.5	
(97)	02.05.2018		(73)	Boehringer Ingelheim International GmbH, 55216 Ingelheim am Rhein, DE	
(51)	<i>B08B 7/00</i>	(2006.01)	(72)	Nabozny, Gerald Henry, Ridgefield, CT 06877-0368, US	
	<i>B08B 15/04</i>	(2006.01)		Galler, Annette Bettina, 55216 Ingelheim am Rhein, DE	
	<i>B23K 26/00</i>	(2014.01)		Garidel, Patrick, 55216 Ingelheim am Rhein, DE	
	<i>B23K 26/16</i>	(2006.01)		Loging, William Troy, Bradenton, FL 34210, US	
	<i>B23K 26/352</i>	(2014.01)		Padula, Steven John, Ridgefield, CT 06877-0368, US	
	B29D 30/06	(2006.01)		Schultz-Fademrecht, Torsten, 55216 Ingelheim am Rhein, DE	
(96)	17.07.2017		(54)	<b>ANTI-IL-23P19 PROTILÁTKY</b>	
(96)	17181571.5		(32)	201261642032 P	
(73)	Continental Reifen Deutschland GmbH, 30165 Hannover, DE		(31)	03.05.2012	
(72)	Tyburski, Andreas, 31241 Ilsede, DE		(33)	US	
	Liu, Fei, 30173 Hannover, DE		(74)	Všetečka Zelený Švorčík a partneři, advokátní a patentová kancelář, JUDr. Michal Havlík, Hálkova 1406/2, Praha 2, Nové Město, 12000	
	Dietrich, Holger, 30938 Burgwedel, DE				
(54)	<b>Zařízení na čištění vnitřní plochy pneumatik</b>		(97)	<b>EP 3328913</b>	
(32)	102016221012		(47)	01.12.2021	
(31)	26.10.2016		(97)	02.02.2017	
(33)	DE		(51)	<i>C08G 18/69</i>	(2006.01)
(74)	Traplová Hakr Kubát, advokátní a patentová kancelář, Ing. Jan Kubát, patentový zástupce, Přístavní 24, Praha 7, 17000			<i>C09J 175/04</i>	(2006.01)
				<i>C08G 18/48</i>	(2006.01)
(97)	<b>EP 3319941</b>			<i>C08G 18/50</i>	(2006.01)
(47)	29.12.2021			<i>C08G 18/76</i>	(2006.01)
(97)	19.01.2017			<i>C08G 18/10</i>	(2006.01)
(51)	<i>C07D 211/14</i>	(2006.01)		<i>C08G 18/22</i>	(2006.01)
	<i>C07D 215/227</i>	(2006.01)		<i>C08G 18/42</i>	(2006.01)
	<i>C07D 215/22</i>	(2006.01)		<i>C08G 18/44</i>	(2006.01)
	<i>C07C 45/69</i>	(2006.01)		<i>C08G 18/79</i>	(2006.01)
	<i>C07C 47/277</i>	(2006.01)		<i>C09D 175/14</i>	(2006.01)
	<i>C07C 45/27</i>	(2006.01)		<i>B29B 7/72</i>	(2006.01)
	<i>C07C 213/02</i>	(2006.01)		<i>C04B 26/16</i>	(2006.01)
	<i>C07C 215/54</i>	(2006.01)		<i>C04B 40/06</i>	(2006.01)
(96)	06.07.2016		(96)	26.07.2016	
(96)	16824898.7		(96)	16744372.0	
(73)	SpecGx LLC, Webster Groves, Missouri 63119, US		(73)	Sika Technology AG, 6340 Baar, CH	
(72)	TERAMURA, Doug, Hazelwood, Missouri 63042, US		(72)	KELCH, Steffen, 8102 Oberengstringen, CH	
	LIAO, Subo, Hazelwood, Missouri 63042, US			SCHLUMPF, Michael, 8143 Stallikon, CH	
(54)	<b>Dvoukrokový způsob pro přípravu 3-substituovaných fenylalkylaminů</b>			VOCI, Tina, 8050 Zürich, CH	
(32)	201562190975 P		(54)	<b>Hydrofobní a vysoce elastická dvousložková kompozice s mechanickými a lepicími vlastnostmi nezávislými na teplotě</b>	
(31)	10.07.2015		(32)	15179142	
(33)	US		(31)	30.07.2015	
(86)	PCT/US2016/041027		(33)	EP	
(87)	WO 2017/011231		(86)	PCT/EP2016/067766	
(74)	Rott, Růžička & Guttman a spol., Vyskočilova 1566, Praha 4, Michle, 14000		(87)	WO 2017/017089	
			(74)	Traplová Hakr Kubát, advokátní a patentová kancelář, Ing. Jan Kubát, patentový zástupce, Přístavní 24, Praha 7, 17000	
(97)	<b>EP 3321489</b>				
(47)	16.02.2022		(97)	<b>EP 3330601</b>	
(97)	16.05.2018		(47)	29.12.2021	
(51)	<i>F02C 6/08</i>	(2006.01)	(97)	06.06.2018	
	<i>F02C 9/18</i>	(2006.01)	(51)	<i>F21S 43/14</i>	(2018.01)
	<i>F04D 27/02</i>	(2006.01)		<i>F21S 43/239</i>	(2018.01)
	<i>F04D 29/42</i>	(2006.01)			

*F21S 43/243* (2018.01)  
*F21S 43/249* (2018.01)  
(96) 29.11.2017  
(96) 17204512.2  
(73) Marelli Automotive Lighting Italy S.p.A., 10078 Venaria Reale (TO), IT  
(72) PARONI, Sara, I-10078 Venaria Reale, TORINO, IT  
SVETTINI, Marco, I-10078 Venaria Reale, TORINO, IT  
(54) **Světlo vozidla**  
(32) 201600121517  
(31) 30.11.2016  
(33) IT  
(74) Všeťečka Zelený Švorčík a partneři, advokátní a patentová kancelář, JUDr. Michal Havlík, Hálkova 1406/2, Praha 2, Nové Město, 12000

(97) **EP 3337641**  
(47) 16.02.2022  
(97) 23.02.2017  
(51) *B23Q 11/08* (2006.01)  
*B23Q 1/00* (2006.01)  
*B23Q 7/14* (2006.01)  
*B23Q 7/03* (2006.01)  
*B23Q 37/00* (2006.01)  
*B23Q 41/04* (2006.01)  
*B23Q 7/00* (2006.01)  
(96) 04.08.2016  
(96) 16756578.7  
(73) Schaeffler Technologies AG & Co. KG, 91074 Herzogenaurach, DE  
(72) SCHNABEL, Wolfgang, 91086 Aurachtal, DE  
STERZINGER, Benno, 97618 Rödelmaier, DE  
SCHOLTZ, Detlef, 97437 Hassfurt, DE  
LUTZ, Martin, 97531 Untertheres, DE  
SCHMITT, Thomas, 96528 Schalkau, DE  
(54) **Montážní a/nebo obráběcí stroj, s ním vytvořená výrobní linka a výrobní zařízení**  
(32) 102015215625  
(31) 17.08.2015  
(33) DE  
(86) PCT/DE2016/200359  
(87) WO 2017/028853  
(74) ZIVKO MIJATOVIC & PARTNERS s.r.o., Jugoslávských partyzánů 639/26, Praha 6, Bubeneč, 16000

(97) **EP 3341435**  
(47) 12.01.2022  
(97) 02.03.2017  
(51) *C08K 5/00* (2006.01)  
*C08K 5/01* (2006.01)  
*C08K 5/13* (2006.01)  
*C08K 5/14* (2006.01)  
*C08K 5/17* (2006.01)  
*C08K 5/3492* (2006.01)  
*C08K 5/372* (2006.01)  
*C08K 5/49* (2006.01)  
*C08K 5/52* (2006.01)  
*C08K 5/521* (2006.01)  
*C08K 5/524* (2006.01)  
*C08K 5/53* (2006.01)  
*C08K 5/5393* (2006.01)  
*C08K 5/51* (2006.01)  
*C08K 5/56* (2006.01)  
(96) 25.08.2016  
(96) 16781547.1  
(73) Versalis S.p.A., 20097 San Donato Milanese (MI), IT  
(72) BALDUCCI, Daniele, 46030 San Giorgio Mantovano (MN), IT  
MARIANI, Paolo, 20131 Milano, IT  
(54) **Polyethylenový prášek, způsob jeho přípravy a jeho použití při rotačním tváření**  
(32) UB20153248  
(31) 26.08.2015  
(33) IT  
(86) PCT/IB2016/055067  
(87) WO 2017/033142  
(74) Rott, Růžička & Guttman a spol., Vyskočilova 1566, Praha 4, Michle, 14000

(97) **EP 3350157**  
(47) 05.01.2022  
(97) 23.03.2017  
(51) *C07C 229/12* (2006.01)  
*C07D 233/72* (2006.01)  
*A61K 9/127* (2006.01)  
*C07C 271/20* (2006.01)  
*C07C 279/12* (2006.01)  
*C07C 279/28* (2006.01)  
*C07C 279/32* (2006.01)  
*C07C 311/07* (2006.01)  
*C07C 311/49* (2006.01)  
*C07C 321/14* (2006.01)  
*C07D 249/04* (2006.01)  
*C07D 263/20* (2006.01)  
*C07C 237/04* (2006.01)  
*C07C 237/06* (2006.01)  
*C07D 265/33* (2006.01)  
*C07D 271/06* (2006.01)  
*C07D 271/10* (2006.01)  
*C07D 207/27* (2006.01)  
*C07D 277/38* (2006.01)  
(96) 16.09.2016  
(96) 16781895.4  
(73) Modernatx, Inc., Cambridge, MA 02139, US  
(72) BENENATO, Kerry, E., Cambridge, MA 02139, US  
KUMARASINGHE, Ellalahewage, Sathyajith, Cambridge, MA 02139, US  
CORNEBISE, Mark, Cambridge, MA 02139, US  
(54) **Sloučeniny a kompozice pro intracelulární dodávání terapeutických činidel**  
(32) 201562220085 P, 201562220091 P, 201562252316 P, 201562253433 P, 201562266460 P, 201662333557 P, 201662382740 P, 201662393940 P  
(31) 17.09.2015, 17.09.2015, 06.11.2015, 10.11.2015, 11.12.2015, 09.05.2016, 01.09.2016, 13.09.2016  
(33) US, US, US, US, US, US, US, US  
(86) PCT/US2016/052352  
(87) WO 2017/049245  
(74) PatentEnter s.r.o., Koliště 1965/13a, Brno, Černá Pole, 60200

(97) **EP 3373922**  
(47) 05.01.2022  
(97) 18.05.2017  
(51) *A61K 31/195* (2006.01)  
*A61K 31/198* (2006.01)  
*A61K 38/00* (2006.01)  
*A61K 38/51* (2006.01)  
*A61P 19/10* (2006.01)  
(96) 09.11.2016  
(96) 16864878.0  
(73) The Regents of The University of Colorado, A Body Corporate, Denver, CO 80203, US  
(72) KRAUS, Jan, P., Littleton, CO 80123, US  
MAJTAN, Tomas, Aurora, CO 80011, US  
BUBLIL, Erez, 4481600 Ets Efraim, IL  
(54) **Kompozice a způsoby léčby homocystinurie**  
(32) 201514935690  
(31) 09.11.2015  
(33) US  
(86) PCT/US2016/061050  
(87) WO 2017/083327  
(74) Všeťečka Zelený Švorčík a partneři, advokátní a patentová kancelář, JUDr. Michal Havlík, Hálkova 1406/2, Praha 2, Nové Město, 12000

(97) **EP 3374459**  
(47) 05.01.2022  
(97) 18.05.2017  
(51) *C09J 5/02* (2006.01)  
*C09J 5/04* (2006.01)  
(96) 10.11.2016  
(96) 16793932.1  
(73) Saint-Gobain Performance Plastics France, 89120 Charny Orée de Puisaye, FR  
(72) HEUCLIN, Hadrien, 75020 Paris, FR  
LETAILLEUR, Alban, 75019 Paris, FR  
(54) **Proces lepení**



(32) 1560729  
(31) 10.11.2015  
(33) FR  
(86) PCT/EP2016/077369  
(87) WO 2017/081216  
(74) ZIVKO MIJATOVIC & PARTNERS s.r.o., Jugoslávských partyzánů  
639/26, Praha 6, Bubeneč, 16000

(97) **EP 3376915**  
(47) 03.11.2021  
(97) 26.05.2017  
(51) **A47J 31/44** (2006.01)  
**A47J 31/52** (2006.01)  
(96) 14.11.2016  
(96) 16794658.1  
(73) Tchibo (Schweiz) AG, 8304 Wallisellen, CH  
(72) STASCH, Rafael, 59757 Arnsberg, DE  
TERNITĚ, Rüdiger, 21149 Hamburg, DE  
STEIN, Robert, 24576 Bad Bramstedt, DE  
HARTMANN, Doreen, 02827 Görlitz, DE  
(54) **Přístroj na přípravu nápojů, systém s přístrojem na přípravu nápojů,  
postup k jeho řízení**  
(32) 15194667  
(31) 16.11.2015  
(33) EP  
(86) PCT/EP2016/077593  
(87) WO 2017/085020  
(74) PATENTSERVIS Praha a.s., Na Podkovce 281/10, Praha 4, Podolí, 14700

(97) **EP 3380053**  
(47) 05.01.2022  
(97) 01.06.2017  
(51) **A61F 13/15** (2006.01)  
**A61F 13/49** (2006.01)  
**A61F 13/532** (2006.01)  
(96) 22.11.2016  
(96) 16869201.0  
(73) DSG Technology Holdings Ltd., Kwai Chung, Hong Kong, CN  
(72) VARONA, Eugenio, Pilsley Derbyshire S45 8ES, US  
WRIGHT, Andrew, Pilsley Derbyshire S45 8ES, GB  
(54) **Kompozit nebo sestava elastického jádra a systém a způsob výroby  
elastické kompozitní sestavy**  
(32) 201562259071 P, 201662301484 P  
(31) 24.11.2015, 29.02.2016  
(33) US, US  
(86) PCT/US2016/063426  
(87) WO 2017/091628  
(74) A. Holas & partner, Patentová a známková kancelář, Ing. Mgr. Hana  
Holasová, Křížová 105/4, Brno, Staré Brno, 60300

(97) **EP 3383878**  
(47) 16.02.2022  
(97) 08.06.2017  
(51) **C07F 9/22** (2006.01)  
(96) 01.12.2016  
(96) 16870094.6  
(73) BASF SE, 67056 Ludwigshafen am Rhein, DE  
(72) LANG, Tobias, 69221 Dossenheim, DE  
BAAN, Zoltan, 67133 Maxdorf, DE  
MUEHLHEIMS, Philip, 67157 Wachenheim, DE  
FLAJS, Anton, 67112 Mutterstadt, DE  
DENECKE, Hartmut, 67071 Ludwigshafen, DE  
(54) **Způsob izolace derivátu kyseliny (thio)fosforečné**  
(32) 15197308  
(31) 01.12.2015  
(33) EP  
(86) PCT/IB2016/057253  
(87) WO 2017/093925  
(74) Traplová Hakr Kubát, advokátní a patentová kancelář, Ing. Jan Kubát  
patentový zástupce, Přístavní 24, Praha 7, 17000

(97) **EP 3396163**  
(47) 16.02.2022  
(97) 31.10.2018  
(51) **F04C 25/02** (2006.01)  
**F04C 29/02** (2006.01)

(96) 28.04.2017  
(96) 17168602.5  
(73) PFEIFFER VACUUM GMBH, 35614 Asslar, DE  
(72) KOBUS, Christopher, 61279 Grävenwiesbach, DE  
(54) **Vakuové čerpadlo se zařízením pro omezování hladiny mazacího  
prostředku**  
(74) KANIA, SEDLÁK, SMOLA, s.r.o., Mendlovo náměstí 907/1a, Brno,  
Staré Brno, 60300

(97) **EP 3399089**  
(47) 12.01.2022  
(97) 07.11.2018  
(51) **D05B 65/02** (2006.01)  
(96) 23.04.2018  
(96) 18168646.0  
(73) Dürkopp Adler AG, 33719 Bielefeld, DE  
(72) Langreck, Gerd, 33378 Rheda-Wiedenbrück, DE  
Schmidt, Joachim, 33758 Schloß Holte-Stukenbrock, DE  
(54) **Způsob výroby a šicí stroj týkající se výroby spodní nitě na konci švu  
s předem stanoveným požadovaným přesahem švu**  
(32) 102017207626  
(31) 05.05.2017  
(33) DE  
(74) Čermák a spol., JUDr. Karel Čermák Ph.D., LL.M., Elišky Peškové  
735/15, Praha 5, Smíchov, 15000

(97) **EP 3405290**  
(47) 29.12.2021  
(97) 27.07.2017  
(51) **B04B 11/04** (2006.01)  
**G01N 35/04** (2006.01)  
**G01N 35/00** (2006.01)  
**G01N 35/10** (2006.01)  
(96) 23.01.2017  
(96) 17701678.9  
(73) BlueCatBio GmbH, 95512 Neudrossenfeld, DE  
(72) MANN, Wolfgang, 95512 Hornungreuth, DE  
HEIMBERG, Wolfgang, 85560 Ebersberg, DE  
JUNKERSFELD, Johann, 85661 Forstinning, DE  
ERZBERGER, Matthias, 85643 Steinhöring, DE  
FEIST, Frank, Concord, MA 01742, US  
(54) **Odstředivka**  
(32) 102016101163  
(31) 22.01.2016  
(33) DE  
(86) PCT/EP2017/051289  
(87) WO 2017/125598  
(74) ŽOVICOVÁ & ŽOVIC IP, s.r.o., Záhradnícka 36, Bratislava, 82108

(97) **EP 3410927**  
(47) 05.01.2022  
(97) 10.08.2017  
(51) **A61B 5/00** (2006.01)  
**A61B 5/11** (2006.01)  
**A61M 16/00** (2006.01)  
**A61M 16/10** (2006.01)  
**A61M 16/12** (2006.01)  
**A61M 16/20** (2006.01)  
(96) 31.01.2017  
(96) 17748014.2  
(73) Mallinckrodt Pharmaceuticals Ireland Limited, Dublin 15, IE  
(72) ACKER, Jaron, M., Madison, WI 53703, US  
TOLMIE, Craig, R., Stoughton, WI 53589, US  
(54) **Kompenzace narušení měření průtoku dýchacího plynu**  
(32) 201662290430 P  
(31) 02.02.2016  
(33) US  
(86) PCT/US2017/015825  
(87) WO 2017/136340  
(74) Rott, Růžička & Guttman a spol., Vyskočilova 1566, Praha 4, Michle,  
14000

(97) **EP 3416747**  
(47) 05.01.2022  
(97) 24.08.2017  
(51) **B05B 11/00** (2006.01)

	<b>B65D 83/20</b>	(2006.01)	(97)	<b>EP 3444584</b>	
	<b>B65D 83/30</b>	(2006.01)	(47)	23.02.2022	
	<b>B65D 83/22</b>	(2006.01)	(97)	19.10.2017	
(96)	08.02.2017		(51)	<b>B60K 35/00</b>	(2006.01)
(96)	17702895.8			<b>G02B 27/01</b>	(2006.01)
(73)	Aziende Chimiche Riunite Angelini Francesco A.C.R.A.F. S.p.A., 00181 Roma, IT			<b>G01M 11/00</b>	(2006.01)
(72)	MASCIAMBRUNI, Roberto, 65124 Pescara, IT		(96)	03.04.2017	
(54)	<b>Dávkovač s kloubovou dávkovací trubicí</b>		(96)	17782271.5	
(32)	16155950		(73)	AGC INC., Chiyoda-ku, Tokyo 1008405, JP	
(31)	16.02.2016		(72)	SADAKANE, Shunsuke, Tokyo 100-8405, JP	
(33)	EP		(54)	<b>Kontrolní zařízení a způsob kontroly</b>	
(86)	PCT/EP2017/052688		(32)	2016081531	
(87)	WO 2017/140542		(31)	14.04.2016	
(74)	Čermák a spol., JUDr. Karel Čermák Ph.D., LL.M., Elišky Peškové 735/15, Praha 5, Smíchov, 15000		(33)	JP	
			(86)	PCT/JP2017/013945	
			(87)	WO 2017/179453	
			(74)	PATENTSERVIS Praha a.s., Na Podkovce 281/10, Praha 4, Podolí, 14700	
(97)	<b>EP 3425070</b>		(97)	<b>EP 3446894</b>	
(47)	19.01.2022		(47)	08.12.2021	
(97)	09.01.2019		(97)	27.02.2019	
(51)	<b>C21B 5/06</b>	(2006.01)	(51)	<b>B60C 11/24</b>	(2006.01)
	<b>F27B 1/10</b>	(2006.01)	(96)	20.11.2015	
(96)	03.07.2017		(96)	18199283.5	
(96)	17305860.3		(73)	Pre-Chasm Research Limited, Hale, Cheshire WA15 9RG, GB	
(73)	L'AIR LIQUIDE, SOCIETE ANONYME POUR L'ETUDE ET L'EXPLOITATION DES PROCEDES GEORGES CLAUDE, 75007 Paris, FR		(72)	RHOADES, Anthony David George, Hale, Cheshire WA15 9RG, GB	
(72)	GRANT, Michael G. K., 61350 Bad Homburg, DE		(54)	<b>Kontrola pneumatik vozidel</b>	
	BLOSTEIN, Philippe, 75014 PARIS, FR		(32)	201418638	
(54)	<b>Způsob provozu železářny nebo ocelárny</b>		(31)	20.10.2014	
(74)	Traplová Hakr Kubát, advokátní a patentová kancelář, Ing. Jan Kubát patentový zástupce, Přístavní 24, Praha 7, 17000		(33)	GB	
			(74)	ŽOVICOVÁ & ŽOVIC IP, s.r.o., Záhradnícka 36, Bratislava, 82108	
(97)	<b>EP 3438589</b>		(97)	<b>EP 3457851</b>	
(47)	05.01.2022		(47)	23.06.2021	
(97)	06.02.2019		(97)	23.11.2017	
(51)	<b>F27B 1/00</b>	(2006.01)	(51)	<b>C07C 235/20</b>	(2006.01)
	<b>C03B 19/10</b>	(2006.01)		<b>C07C 59/70</b>	(2006.01)
	<b>C04B 38/00</b>	(2006.01)		<b>A61K 31/19</b>	(2006.01)
	<b>C04B 20/06</b>	(2006.01)		<b>A61P 25/28</b>	(2006.01)
(96)	25.07.2018		(96)	18.05.2017	
(96)	18185606.3		(96)	17800190.5	
(73)	Veit Dennert KG Baustoffbetriebe, 96132 Schlüsselfeld, DE		(73)	Oregon Health & Science University, Portland, OR 97239, US	
(72)	Dennert, Frank, 96138 Burgebrach, DE		(72)	SCANLAN, Thomas, Portland, Oregon 97239, US	
	Dennert, Veit, 96120 Bischberg, DE			DEVEREAUX, Jordan, Portland, Oregon 97239, US	
(54)	<b>Spádová pec pro ohřev částicového materiálu</b>			PLACZEK, Andrew, Portland, Oregon 97239, US	
(32)	102017213275			BANERJI, Tapasree, Portland, Oregon 97239, US	
(31)	01.08.2017			FERRARA, Skylar, Portland, Oregon 97239, US	
(33)	DE			MEINIG, James Matthew, Portland, Oregon 97239, US	
(74)	Čermák a spol., JUDr. Karel Čermák Ph.D., LL.M., Elišky Peškové 735/15, Praha 5, Smíchov, 15000			BANERJI, Tania, Portland, Oregon 97239, US	
			(54)	<b>Deriváty sobetitromu</b>	
			(32)	201662338178 P	
			(31)	18.05.2016	
			(33)	US	
			(86)	PCT/US2017/033388	
			(87)	WO 2017/201320	
			(74)	Všetečka Zelený Švorčík a partneři, advokátní a patentová kancelář, JUDr. Michal Havlík, Hálkova 1406/2, Praha 2, Nové Město, 12000	
(97)	<b>EP 3440250</b>		(97)	<b>EP 3463878</b>	
(47)	05.01.2022		(47)	05.01.2022	
(97)	12.10.2017		(97)	07.12.2017	
(51)	<b>D03D 15/283</b>	(2021.01)	(51)	<b>B32B 38/14</b>	(2006.01)
	<b>D03D 15/44</b>	(2021.01)		<b>B32B 37/12</b>	(2006.01)
	<b>D03D 1/00</b>	(2006.01)		<b>B60P 1/00</b>	(2006.01)
	<b>D03D 13/00</b>	(2006.01)		<b>B60P 3/40</b>	(2006.01)
	<b>D03D 15/46</b>	(2021.01)		<b>B65H 35/02</b>	(2006.01)
(96)	07.04.2017			<b>B65H 35/08</b>	(2006.01)
(96)	17717999.1			<b>B26D 1/24</b>	(2006.01)
(73)	Nicolon Corporation doing business as Tencate Geosynthetics North America, Pendergrass, GA 30567, US			<b>B41F 17/00</b>	(2006.01)
(72)	JONES, David, Michael, Dacula, Georgia 30019, US			B32B 37/20	(2006.01)
	KING, Kevin, Nelson, Demorest, Georgia 30535, US		(96)	29.05.2017	
	BENFIELD, Larry, Ray, Demorest, Georgia 30535, US		(96)	17727559.1	
(54)	<b>Tkaná textilie se srovnatelnou pevností v tahu ve směru osnovy a útku</b>		(73)	Uteco Converting S.p.A., 37030 Colognola Ai Colli, IT	
(32)	201662319481 P		(72)	PERTILE, Agostino, 37036 SAN MARTINO BUON ALBERGO, IT	
(31)	07.04.2016			RESETERA, Massimo, 37132 VERONA, IT	
(33)	US			CATTARUZZA, Mauro, 36034 MALO, IT	
(86)	PCT/US2017/026511				
(87)	WO 2017/177087				
(74)	Všetečka Zelený Švorčík a partneři, advokátní a patentová kancelář, JUDr. Michal Havlík, Hálkova 1406/2, Praha 2, Nové Město, 12000				

RUSSO, Stefano, 38064 FOLGARIA, IT  
CASELLI, Andrea, 15033 CASALE MONFERRATO, IT  
(54) **Způsob výroby potíštěných laminovaných fólií, zejména pro obaly**  
(32) UB20163957  
(31) 31.05.2016  
(33) IT  
(86) PCT/EP2017/062856  
(87) WO 2017/207468  
(74) Rott, Růžička & Guttman a spol., Vyskočilova 1566, Praha 4, Michle, 14000

(97) **EP 3464665**  
(47) 09.02.2022  
(97) 30.11.2017  
(51) **C21D 1/25** (2006.01)  
**C22C 38/02** (2006.01)  
**C22C 38/04** (2006.01)  
**C22C 38/06** (2006.01)  
**C21D 1/26** (2006.01)  
**C21D 8/02** (2006.01)  
**C21D 9/46** (2006.01)  
**C22C 38/08** (2006.01)  
**C23C 2/00** (2006.01)  
**C21D 8/04** (2006.01)  
**C21D 6/00** (2006.01)  
C22C 38/12 (2006.01)  
C22C 38/14 (2006.01)  
C22C 38/16 (2006.01)  
C22C 38/18 (2006.01)  
C23C 14/00 (2006.01)  
C23C 16/00 (2006.01)

(96) 23.05.2017  
(96) 17728648.1  
(73) Arcelormittal, 1160 Luxembourg, LU  
(72) SOLER, Michel, 57283 Maizières-les-Metz Cedex, FR  
ZUAZO RODRIGUEZ, Ian Alberto, 71230 Saint Vallier, FR  
DE DIEGO CALDERON, Irène, 57000 Metz, FR  
(54) **Způsob výroby za studena válcovaného a žíhaného ocelového plechu**  
(32) PCT/IB2016/000701  
(31) 24.05.2016  
(33) IB  
(86) PCT/IB2017/000616  
(87) WO 2017/203346  
(74) A. Holas & partner, Patentová a známková kancelář, Ing. Mgr. Hana Holasová, Křížová 105/4, Brno, Staré Brno, 60300

(97) **EP 3470397**  
(47) 29.12.2021  
(97) 17.04.2019  
(51) **C07D 217/26** (2006.01)  
(96) 15.07.2013  
(96) 18189607.7  
(73) Fibrogen, Inc., San Francisco, CA 94158, US  
(72) WITSCHI, Claudia, San Francisco, CA California 94158, US  
PARK, Jung Min, San Francisco, CA California 94158, US  
THOMPSON, Michael, D., San Francisco, CA California 94158, US  
MARTINELLI, Michael, John, San Francisco, CA California 94158, US  
YEOWELL, David, A., San Francisco, CA California 94158, US  
AREND, Michael, P., San Francisco, CA California 94158, US  
(54) **Krystalické formy inhibitoru prolylhydroxylázy**  
(32) 201261672191 P, 201361768297 P, 201361832566 P  
(31) 16.07.2012, 22.02.2013, 07.06.2013  
(33) US, US, US  
(74) Vsetečka Zelený Švorčík a partneři, advokátní a patentová kancelář, JUDr. Michal Havlík, Hálkova 1406/2, Praha 2, Nové Město, 12000

(97) **EP 3470595**  
(47) 29.12.2021  
(97) 17.04.2019  
(51) **E04C 3/26** (2006.01)  
**E04C 5/08** (2006.01)  
**E04C 5/07** (2006.01)  
(96) 24.09.2018  
(96) 18196260.6  
(73) FSC Technologies, LLC, Davenport, FL 33837, US  
(72) Subacchi, Claudio, 29122 Piacenza, IT

Ferri, Giovanni, 43046 SOLIGNANO, IT  
(54) **Konstrukční prvek pro stavby**  
(32) 201700115951  
(31) 13.10.2017  
(33) IT  
(74) PATENTSERVIS Praha a.s., Na Podkovce 281/10, Praha 4, Podolí, 14700

(97) **EP 3473248**  
(47) 05.01.2022  
(97) 24.04.2019  
(51) **A61K 31/375** (2006.01)  
**A61K 9/00** (2006.01)  
**A61K 47/10** (2017.01)  
**A61P 1/10** (2006.01)  
**A61K 33/04** (2006.01)  
**A61K 33/14** (2006.01)  
**A61K 31/77** (2006.01)  
**A61K 31/047** (2006.01)  
**A61K 47/26** (2006.01)  
**A61K 9/08** (2006.01)  
**A61K 47/12** (2006.01)

(96) 10.09.2013  
(96) 18210570.0  
(73) Norgine BV, 1083 HP Amsterdam, NL  
(72) COCKETT, Alasdair, Uxbridge, Middlesex UB9 6NS, GB  
CHRISTODOULOU, Mark, Uxbridge, Middlesex UB9 6NS, GB  
DAVIDSON, Ian, Uxbridge, Middlesex UB9 6NS, GB  
FARRAG, Lynn, Uxbridge, Middlesex UB9 6NS, GB  
JONES, Leighton, Uxbridge, Middlesex UB9 6NS, GB  
HALPHEN, Marc, Uxbridge, Middlesex UB9 6NS, GB  
PETROSSIAN, Vanik, Woburn, MA Massachusetts 01801, US  
STEIN, Peter, NL-1101 CA Amsterdam Zuid-Oost, NL  
TISI, David, Woburn, MA Massachusetts 01801, US  
UNGAR, Alex, Wigton, Cumberland CA7 0LZ, GB  
WORTHINGTON, Jeffrey, Woburn, MA Massachusetts 01801, US  
CLAYTON, Lucy, Uxbridge, Middlesex UB9 6NS, GB

(54) **Směsi obsahující polyethylen glykol a sirany alkalických kovů nebo kovů alkalických zemin pro použití jako směsi pro čištění tlustého střeva**  
(32) 201261699488 P, 201361787366 P  
(31) 11.09.2012, 15.03.2013  
(33) US, US  
(74) KOREJZOVA LEGAL v.o.s., JUDr. Petra Sauvage de Brantes, Korunní 810/104, Praha 10, Vinohrady, 10100

(97) **EP 3476513**  
(47) 23.02.2022  
(97) 01.05.2019  
(51) **B23D 57/00** (2006.01)  
**B28D 5/04** (2006.01)  
(96) 26.10.2017  
(96) 17198711.8  
(73) Precision Surfacing Solutions GmbH, 3645 Gwatt (Thun), CH  
(72) Frech, Gregor, 3012 Bern, CH  
Baechler, Alex, 1648 Hauteville, CH  
Wenger, Markus, 3752 Wimmis, CH  
(54) **Drátová pila**  
(74) Vsetečka Zelený Švorčík a partneři, advokátní a patentová kancelář, JUDr. Michal Havlík, Hálkova 1406/2, Praha 2, Nové Město, 12000

(97) **EP 3476936**  
(47) 09.02.2022  
(97) 01.05.2019  
(51) **C12N 9/22** (2006.01)  
**C11D 3/386** (2006.01)  
(96) 26.10.2018  
(96) 18202983.5  
(73) The Procter & Gamble Company, Cincinnati, OH 45202, US  
(72) OESTERGAARD, Lars Henrik, DK-2920 Charlottenlund, DK  
GIGER, Lars, DK-2500 Valby, DK  
JOHANSEN, Annette Helle, 2700 Brønshøj, DK  
BEIER, Lars, 2860 Søborg, DK  
KNÖTZEL, Jürgen Carsten Franz, 2100 København Ø, DK  
ABEL, Gernot J., 2100 København Ø, DK  
GORI, Klaus, 2870 Dyssegaard, DK  
LANT, Neil Joseph, Newcastle upon Tyne, NE12 9TS, GB

(54) **Detergentní směsi zahrnující polypeptidové varianty**  
(32) 17199032, 17204815  
(31) 27.10.2017, 30.11.2017  
(33) EP, EP  
(74) FISCHER IP s.r.o., Na hrobci 294/5, Praha 2, Nové Město, 12800

---

(97) **EP 3481620**  
(47) 29.12.2021  
(97) 11.01.2018  
(51) **B29C 65/20** (2006.01)  
**B29C 65/78** (2006.01)  
**E06B 3/96** (2006.01)  
(96) 05.07.2017  
(96) 17755234.6  
(73) Graf Synergy S.r.L., 41015 Nonantola (MO), IT  
(72) VACCARI, Andrea, 41015 Nonantola (MO), IT  
(54) **Stroj na svařování plastových profilových prvků**  
(32) 201600071193  
(31) 07.07.2016  
(33) IT  
(86) PCT/IB2017/054051  
(87) WO 2018/007958  
(74) FISCHER IP s.r.o., Na hrobci 294/5, Praha 2, Nové Město, 12800

---

(97) **EP 3483451**  
(47) 05.01.2022  
(97) 15.05.2019  
(51) **F04D 19/04** (2006.01)  
**F04D 29/058** (2006.01)  
**F16C 32/04** (2006.01)  
(96) 08.11.2017  
(96) 17200651.2  
(73) PFEIFFER VACUUM GMBH, 35614 Asslar, DE  
(72) Wang, Jinou, 35606 Solms-Niederbiel, DE  
(54) **Zařízení ke snímání polohy pro magneticky uložený rotor**  
(74) Všecka Zelený Švorčík a partneři, advokátní a patentová kancelář, JUDr. Michal Havlík, Hálkova 1406/2, Praha 2, Nové Město, 12000

---

(97) **EP 3483617**  
(47) 22.12.2021  
(97) 15.05.2019  
(51) **G01R 31/30** (2006.01)  
**H04N 17/00** (2006.01)  
**H04N 17/04** (2006.01)  
(96) 08.11.2018  
(96) 18205156.5  
(73) EYYES GmbH, 3494 Gedersdorf, AT  
(72) TRAXLER, Johannes, 3500 Imbach, AT  
(54) **Způsob měření latence**  
(32) 509372017, 102017010887  
(31) 08.11.2017, 24.11.2017  
(33) AT, DE  
(74) PATENTSERVIS Praha a.s., Na Podkovce 281/10, Praha 4, Podolí, 14700

---

(97) **EP 3486249**  
(47) 10.11.2021  
(97) 28.12.2017  
(51) **C07F 13/00** (2006.01)  
**A61K 35/04** (2006.01)  
**A61K 51/04** (2006.01)  
**A61K 103/10** (2006.01)  
**A61P 35/00** (2006.01)  
(96) 21.06.2017  
(96) 17815772.3  
(73) Instituto Nacional de Investigaciones Nucleares, Ocoyoacac, Estado de México 52750, MX  
(72) FERRO FLORES, Guillermina, 52750 Ocoyoacac, Estado de México, MX  
OCAMPO GARCÍA, Blanca Eli, 52750 Ocoyoacac, Estado de México, MX  
SANTOS CUEVAS, Clara Leticia, 52750 Ocoyoacac, Estado de México, MX  
LUNA GUTIÉRREZ, Myrna Alejandra, 52750 Ocoyoacac, Estado de México, MX  
AZORÍN VEGA, Erika Patricia, 52750 Ocoyoacac, Estado de México, MX

JIMÉNEZ MANCILLA, Nallely Patricia, 52750 Ocoyoacac, Estado de México, MX  
(54) **99MTC-EDDA/HYNIC-IP SMA jako radiofarmakum pro detekci overexpresce prostatického specifického membránového antigenu**  
(32) 2016008466  
(31) 24.06.2016  
(33) MX  
(86) PCT/MX2017/000068  
(87) WO 2017/222362  
(74) A. Holas & partner, Patentová a známková kancelář, Ing. Mgr. Hana Holasová, Křížová 105/4, Brno, Staré Brno, 60300

---

(97) **EP 3489565**  
(47) 15.12.2021  
(97) 29.05.2019  
(51) **F16L 41/08** (2006.01)  
**F16L 41/10** (2006.01)  
**E03F 5/02** (2006.01)  
**E03F 3/04** (2006.01)  
(96) 22.11.2018  
(96) 18207683.6  
(73) REHAU Industries SE & Co. KG, 95111 Rehau, DE  
(72) Ciolak, Mariusz, 91052 Erlangen, DE  
Hendel, Roland, 91074 Herzogenaurach, DE  
Lipphardt, Tobias, 90762 Fürth, DE  
Schneider, Christoph, 91074 Herzogenaurach, DE  
Sieber, Jürgen, 91074 Herzogenaurach, DE  
(54) **Přípojný prvek**  
(32) 202017107134 U  
(31) 24.11.2017  
(33) DE  
(74) Čermák a spol., JUDr. Karel Čermák Ph.D., LL.M., Elišky Peškové 735/15, Praha 5, Smíchov, 15000

---

(97) **EP 3490850**  
(47) 22.12.2021  
(97) 01.02.2018  
(51) **B60R 25/01** (2013.01)  
**B60R 25/23** (2013.01)  
**B60R 25/24** (2013.01)  
**F16B 47/00** (2006.01)  
(96) 28.07.2016  
(96) 16910718.2  
(73) Ideas That Stick LLC, New York, NY 10016, US  
(72) MARKS, Russ, Coussac Bonneval 87500 Haute Vienne, FR  
GERRARD, Tony, Redhill Surrey RH1 4HQ, GB  
HEFFRON, Colin, Upper Brookville, NY 11545, US  
DOUGHERTY, Kevin, New York, NY 10016, US  
WHITE, Robert, Midland Park, NJ 07342, US  
KRESKE, Christian, Hoboken, NJ 07030, US  
(54) **Systém pro kontrolu parkování**  
(86) PCT/US2016/044364  
(87) WO 2018/022049  
(74) Všecka Zelený Švorčík a partneři, advokátní a patentová kancelář, JUDr. Michal Havlík, Hálkova 1406/2, Praha 2, Nové Město, 12000

---

(97) **EP 3491035**  
(47) 16.02.2022  
(97) 01.02.2018  
(51) **C08F 220/26** (2006.01)  
**C08F 130/08** (2006.01)  
**C08G 18/24** (2006.01)  
**C08G 18/71** (2006.01)  
**C08G 18/80** (2006.01)  
**C08G 18/81** (2006.01)  
**C08G 18/83** (2006.01)  
**C08G 77/442** (2006.01)  
(96) 17.07.2017  
(96) 17740019.9  
(73) Avient Switzerland GmbH, 4132 Muttenz, CH  
(72) PANDEY, Someshwamath Dinanath, Maharashtra Thane-421503, IN  
(54) **Nové blokové kopolymery polyakrylátu a polysilanu**  
(32) 16181390  
(31) 27.07.2016  
(33) EP

(86) PCT/EP2017/068048  
(87) WO 2018/019642  
(74) Traplová Hakr Kubát, advokátní a patentová kancelář, Ing. Jan Kubát, patentový zástupce, Přístavní 24, Praha 7, 17000

(97) **EP 3492069**  
(47) 16.02.2022  
(97) 05.06.2019  
(51) **A61K 9/00** (2006.01)  
**A61K 9/16** (2006.01)  
**A61K 9/20** (2006.01)  
**A61K 9/70** (2006.01)  
**A61K 47/02** (2006.01)  
**A61P 3/00** (2006.01)  
**A61P 3/12** (2006.01)  
**A61P 5/18** (2006.01)  
**A61P 7/00** (2006.01)  
**A61P 7/08** (2006.01)  
**A61P 13/00** (2006.01)  
**A61P 13/12** (2006.01)  
**A61P 19/08** (2006.01)  
A61K 33/26 (2006.01)  
(96) 13.11.2008  
(96) 18191458.1  
(73) Vifor Fresenius Medical Care Renal Pharma, Ltd., 9014 St. Gallen, CH  
(72) WEIBEL-FURER, Ludwig, deceased, CH  
PHILIPP, Erik, 9320 Arbon, CH  
(54) **Farmaceutické přípravky zahrnující oxy-hydroxid železa**  
(32) 07120837  
(31) 16.11.2007  
(33) EP  
(74) Všetečka Zelený Švorčík a partneři, advokátní a patentová kancelář, JUDr. Michal Havlík, Hálkova 1406/2, Praha 2, Nové Město, 12000

(97) **EP 3492762**  
(47) 05.01.2022  
(97) 05.06.2019  
(51) **F16C 35/063** (2006.01)  
**F04B 9/04** (2006.01)  
**F04B 35/01** (2006.01)  
**F04B 39/00** (2006.01)  
**F04B 39/14** (2006.01)  
(96) 22.11.2018  
(96) 18207914.5  
(73) UNIK World Industrial Co., Ltd., 745 Tainan City, TW  
(72) CHOU, Wen-San, 745 Tainan City, TW  
(54) **Způsob upevnění ložiska do vzduchového kompresoru a vzduchový kompresor mající ložisko upevněné tímto způsobem**  
(32) 106141963  
(31) 30.11.2017  
(33) TW  
(74) FISCHER IP s.r.o., Na hrobcí 294/5, Praha 2, Nové Město, 12800

(97) **EP 3494085**  
(47) 02.03.2022  
(97) 14.06.2018  
(51) **C01B 21/086** (2006.01)  
**C01B 21/093** (2006.01)  
(96) 07.12.2017  
(96) 17822387.1  
(73) ARKEMA FRANCE, 92700 Colombes, FR  
(72) SCHMIDT, Grégory, 69700 Saint Andeol le Château, FR  
TEISSIER, Rémy, 69340 Francheville, FR  
(54) **Způsob sušení a purifikace lithné soli bis(floursulfonyl)imidu**  
(32) 1662129  
(31) 08.12.2016  
(33) FR  
(86) PCT/FR2017/053446  
(87) WO 2018/104674  
(74) Všetečka Zelený Švorčík a partneři, advokátní a patentová kancelář, JUDr. Michal Havlík, Hálkova 1406/2, Praha 2, Nové Město, 12000

(97) **EP 3497029**  
(47) 06.10.2021  
(97) 15.02.2018  
(51) **B65D 71/12** (2006.01)

**B65D 71/38** (2006.01)  
(96) 04.08.2017  
(96) 17751582.2  
(73) WestRock Packaging Systems, LLC, Atlanta GA 30328, US  
(72) MERZEAU, Julien D., 36000 Chateauroux, FR  
(54) **Lepenková krabice a příslušný přífrez**  
(32) 201662371908 P  
(31) 08.08.2016  
(33) US  
(86) PCT/US2017/045429  
(87) WO 2018/031391  
(74) Čermák a spol., JUDr. Karel Čermák Ph.D., LL.M., Elišky Peškové 735/15, Praha 5, Smíchov, 15000

(97) **EP 3500470**  
(47) 23.02.2022  
(97) 22.02.2018  
(51) **B60W 50/14** (2020.01)  
**G01C 21/36** (2006.01)  
(96) 06.07.2017  
(96) 17742185.6  
(73) Volkswagen Aktiengesellschaft, 38440 Wolfsburg, DE  
(72) GLASER, Erik, San Francisco, California 94123, US  
JAYARATNA, Dij, San Francisco, California 94158, US  
CAMHI, Jaime, San Jose, California 95133, US  
(54) **Bezpečnostní vizualizace pro pozadí navigačního rozhraní**  
(32) 201615240759  
(31) 18.08.2016  
(33) US  
(86) PCT/EP2017/066993  
(87) WO 2018/033297  
(74) Všetečka Zelený Švorčík a partneři, advokátní a patentová kancelář, JUDr. Michal Havlík, Hálkova 1406/2, Praha 2, Nové Město, 12000

(97) **EP 3515989**  
(47) 01.12.2021  
(97) 29.03.2018  
(51) **C08L 95/00** (2006.01)  
(96) 26.09.2017  
(96) 17780511.6  
(73) Eurovia, 92500 Rueil Malmaison, FR  
(72) FAUCON-DUMONT, Stéphane, 33127 Martignas sur Jalles, FR  
GIANETTI, Thomas, 33200 Bordeaux, FR  
PIRAUD, Florian, 33185 Le Haillan, FR  
(54) **Uhlovodíková směs vhodná pro integraci zařízení tepelného výměníku**  
(32) 1659055  
(31) 26.09.2016  
(33) FR  
(86) PCT/FR2017/052587  
(87) WO 2018/055315  
(74) PATENTSERVIS Praha a.s., Na Podkovce 281/10, Praha 4, Podolí, 14700

(97) **EP 3532059**  
(47) 26.01.2022  
(97) 03.05.2018  
(51) **A61K 31/337** (2006.01)  
**A61K 38/15** (2006.01)  
**A61K 31/472** (2006.01)  
**A61K 31/495** (2006.01)  
**A61K 45/06** (2006.01)  
**A61K 9/00** (2006.01)  
**A61P 35/00** (2006.01)  
(96) 26.10.2017  
(96) 17864117.1  
(73) Celgene Quanticel Research, Inc., San Diego, CA 92129, US  
(72) CHO, Robert, Sunnyvale California 94087, US  
STAFFORD, Jeffrey Alan, San Diego California 92130, US  
(54) **Kombinovaná terapie inhibitorem proteinu s bromodoménu a extraterminální doménu**  
(32) 201662413763 P, 201762560840 P  
(31) 27.10.2016, 20.09.2017  
(33) US, US  
(86) PCT/US2017/058614  
(87) WO 2018/081475  
(74) PATENTSERVIS Praha a.s., Na Podkovce 281/10, Praha 4, Podolí, 14700

(97) <b>EP 3541688</b>		<b>B41J 2/135</b>	(2006.01)
(47) 12.01.2022		<b>B41J 5/46</b>	(2006.01)
(97) 24.05.2018		<b>G11C 5/02</b>	(2006.01)
(51) <b>B62D 55/10</b>	(2006.01)	(96) 31.01.2017	
<b>B60G 9/02</b>	(2006.01)	(96) 17894785.9	
<b>B60G 5/01</b>	(2006.01)	(73) Hewlett-Packard Development Company, L.P., Spring TX 77389, US	
<b>B60G 5/06</b>	(2006.01)	(72) NG, Boon Bing, Singapore 109683, SG	
<b>B60G 17/016</b>	(2006.01)	NOORASHEKIN BINTE, Jamil, Singapore 109683, SG	
<b>B60G 21/067</b>	(2006.01)	(54) <b>Umístění paměťových bank a výběrového registru</b>	
<b>B62D 55/065</b>	(2006.01)	(86) PCT/US2017/015836	
<b>B62D 55/112</b>	(2006.01)	(87) WO 2018/143942	
<b>B62D 55/116</b>	(2006.01)	(74) PatentEnter s.r.o., Koliště 1965/13a, Brno, Černá Pole, 60200	
(96) 09.11.2017			
(96) 17872301.1		(97) <b>EP 3559532</b>	
(73) Bae Systems Hägglunds Aktiebolag, 891 82 Örnsköldsvik, SE		(47) 09.02.2022	
(72) HELLHOLM, Björn, 891 96 Arnäsvall, SE		(97) 28.06.2018	
HALLIN, Leif, 904 31 Umeå, SE		(51) <b>F16L 13/02</b>	(2006.01)
WÄGBERG, Jens, 892 51 Domsjö, SE		<b>C10G 9/20</b>	(2006.01)
ENGBLOM, Daniel, 891 78 Bonässund, SE		<b>F16L 13/04</b>	(2006.01)
THORÉN, Max, 891 92 Örnsköldsvik, SE		<b>F16L 15/00</b>	(2006.01)
BODIN, Anders, 891 40 Örnsköldsvik, SE		(96) 18.12.2017	
NORDBERG, Björn, 891 42 Örnsköldsvik, SE		(96) 17816855.5	
SANDIN, Anders, 891 51 Örnsköldsvik, SE		(73) AB Sandvik Materials Technology, 811 81 Sandviken, SE	
(54) <b>Pásové vozidlo obsahující otáčivě uchycený podvozek</b>		(72) HARELAND, Mathias, 811 39 Sandviken, SE	
(32) 1651514		NORDIN, Peter, 811 62 Sandviken, SE	
(31) 18.11.2016		BLOMFELDT, Thomas, 811 40 Sandviken, SE	
(33) SE		(54) <b>Trubkové uspořádání a pec</b>	
(86) PCT/SE2017/051116		(32) 16205354	
(87) WO 2018/093317		(31) 20.12.2016	
(74) INPARTNERS GROUP, Ing. Dušan Kendereški, Tuřanka 1519/115a, Brno, Slatina, 62700		(33) EP	
		(86) PCT/EP2017/083409	
		(87) WO 2018/114866	
		(74) Vřetečka Zelený řvorčík a partneři, advokátní a patentová kancelář, JUDr. Michal Havlík, Hálkova 1406/2, Praha 2, Nové Město, 12000	
(97) <b>EP 3548758</b>			
(47) 26.01.2022		(97) <b>EP 3565828</b>	
(97) 07.06.2018		(47) 24.11.2021	
(51) <b>F16C 29/00</b>	(2006.01)	(97) 12.07.2018	
<b>B60N 2/07</b>	(2006.01)	(51) <b>C07K 14/705</b>	(2006.01)
(96) 29.11.2017		<b>A61K 38/00</b>	(2006.01)
(96) 17808419.0		<b>A61K 38/17</b>	(2006.01)
(73) Saint-Gobain Performance Plastics Pampus GmbH, 47877 Willich, DE		<b>C07K 19/00</b>	(2006.01)
(72) GREINWALD, Thomas, 82398 Polling, DE		<b>A61P 35/00</b>	(2006.01)
ITTA, Florian, 77871 Renchen, DE		(96) 04.01.2018	
PLIOSKA, Lukas, 41747 Viersen, DE		(96) 18735930.2	
HAINES, Paul, Bristol Bristol BS10 7EJ, GB		(73) KAHR Medical Ltd., 9109701 Jerusalem, IL	
(54) <b>Posuvná sestava</b>		(72) SHANI, Noam, 3093712 Zikhron-Yaakov, IL	
(32) 201662428416 P, 201762447189 P		GOZLAN, Yosi, 7661308 Rehovot, IL	
(31) 30.11.2016, 17.01.2017		DRANITZKI ELHALEL, Michal, 9086000 Shores, IL	
(33) US, US		BREMER, Edwin, 9722 ED Groningen, NL	
(86) PCT/EP2017/080835		KAMINSKY, Ido, 5244711 Ramat-Gan, IL	
(87) WO 2018/099981		(54) <b>Fúzní protein SIRP1alfa-4-1BBL a způsob jeho přípravy</b>	
(74) ZIVKO MIJATOVIC & PARTNERS s.r.o., Jugoslávských partyzánů 639/26, Praha 6, Bubeneč, 16000		(32) 201762442469 P	
		(31) 05.01.2017	
		(33) US	
		(86) PCT/IL2018/050017	
		(87) WO 2018/127919	
		(74) PATENTSERVIS Praha a.s., Na Podkovce 281/10, Praha 4, Podolí, 14700	
(97) <b>EP 3549635</b>			
(47) 02.02.2022		(97) <b>EP 3567124</b>	
(97) 09.10.2019		(47) 15.12.2021	
(51) <b>A61N 2/02</b>	(2006.01)	(97) 13.11.2019	
<b>A61N 2/00</b>	(2006.01)	(51) <b>C12Q 1/6809</b>	(2018.01)
<b>A61B 5/16</b>	(2006.01)	<b>C12Q 1/6827</b>	(2018.01)
<b>A61B 5/00</b>	(2006.01)	<b>C12Q 1/6876</b>	(2018.01)
<b>A61B 5/375</b>	(2021.01)	<b>C12Q 1/6883</b>	(2018.01)
(96) 03.04.2019		<b>G16B 20/00</b>	(2019.01)
(96) 19166930.8		<b>G16B 30/00</b>	(2019.01)
(73) Venitas Research Center, Inc., Keelung City, TW		<b>G16B 45/00</b>	(2019.01)
(72) Ho, Conway, Dr La Palma, CA 90623, US		(96) 12.04.2012	
(54) <b>Zařzení pro magnetickou stimulaci s proměnnými pulzními intervaly</b>		(96) 19178858.7	
(32) 201862654476 P		(73) Verinata Health, Inc., San Diego, California 92122, US	
(31) 08.04.2018		(72) RAVA, Richard P., Redwood City, CA 94062, US	
(33) US		RHEES, Brian K., Chandler, AZ 85248, US	
(74) PatentCentrum Sedlák & Partners s.r.o., Okružní 2824, České Budějovice, České Budějovice 3, 37001		BURKE, John P., Reno, NV 89523, US	
		(54) <b>Stanovení frakcí genomu používající počty polymorfismu</b>	
(97) <b>EP 3554843</b>			
(47) 19.01.2022			
(97) 09.08.2018			
(51) <b>B41J 2/175</b>	(2006.01)		

(32) 201161474362 P  
(31) 12.04.2011  
(33) US  
(74) Traplová Hakr Kubát, advokátní a patentová kancelář, Ing. Jan Kubát  
patentový zástupce, Přístavní 24, Praha 7, 17000

(97) **EP 3573922**  
(47) 12.01.2022  
(97) 02.08.2018  
(51) **B67D 1/00** (2006.01)  
**C12C 11/00** (2006.01)  
**C12C 11/11** (2019.01)

(96) 19.01.2018  
(96) 18708898.4  
(73) Zhulev, Georgi Stoyanov, 4000 Plovdiv, BG  
(72) Zhulev, Georgi Stoyanov, 4000 Plovdiv, BG  
(54) **Způsob, zařízení a univerzální nádoba pro přírodní syčení nápojů oxidem uhličitým**

(32) 11244717, 11248617, 392217  
(31) 26.01.2017, 12.04.2017, 08.12.2017  
(33) BG, BG, BG  
(86) PCT/BG2018/000005  
(87) WO 2018/137005  
(74) ŽOVICOVÁ & ŽOVIC IP, s.r.o., Záhradnícka 36, Bratislava, 82108

(97) **EP 3574897**  
(47) 05.01.2022  
(97) 04.12.2019  
(51) **A61K 9/50** (2006.01)  
**A61K 38/17** (2006.01)  
**A61K 39/00** (2006.01)  
**A61P 27/02** (2006.01)  
A61K 9/16 (2006.01)

(96) 18.11.2012  
(96) 19180351.9  
(73) Regeneron Pharmaceuticals, Inc., Tarrytown, NY 10591, US  
(72) CHEN, Hunter, Tarrytown, NY 10591, US  
WALSH, Scott, Tarrytown, NY 10591, US  
(54) **Kompozice s prodlouženým uvolňováním obsahující mikročástice polymerního proteinu pro použití ve sklivci oka pro léčení vaskulárních onemocnění oka**

(32) 201161561525 P  
(31) 18.11.2011  
(33) US  
(74) Traplová Hakr Kubát, advokátní a patentová kancelář, Ing. Jan Kubát,  
patentový zástupce, Přístavní 24, Praha 7, 17000

(97) **EP 3583279**  
(47) 05.01.2022  
(97) 23.08.2018  
(51) **E04H 15/20** (2006.01)  
(96) 13.02.2018  
(96) 18720406.0  
(73) Zepelin, s.r.o., 911 01 Trenčín, SK  
(72) BREZAN, Juraj, 911 01 Trenčín, SK  
HODÁK, Henrich, 911 01 Trenčín, SK  
OCHODNICKY, Pavol, 911 01 Trenčín, SK  
(54) **Nafukovací nosník a použití tohoto nafukovacího nosníku**

(32) 500152017 U  
(31) 14.02.2017  
(33) SK  
(86) PCT/SK2018/050003  
(87) WO 2018/151685  
(74) Dobroslav Musil a partneři s.r.o., Zábřdovická 917/11b, Brno, Zábřdovice,  
61500

(97) **EP 3584632**  
(47) 29.12.2021  
(97) 25.12.2019  
(51) **G02F 1/35** (2006.01)  
**A61N 5/06** (2006.01)  
(96) 18.06.2018  
(96) 18178169.1  
(73) Advallight APS, 2750 Ballerup, DK  
(72) THORHAUGE, Morten, 2880 Bagsværd, DK  
MORTENSEN, Jesper Liltorp, 2600 Glostrup, DK

SEIDLER, Kasper Vikkelso, 4632 Bjæverskov, DK  
(54) **Lékařský laserový systém**  
(74) Vsetečka Zelený Švorčík a partneři, advokátní a patentová kancelář, JUDr.  
Michal Havlík, Hálkova 1406/2, Praha 2, Nové Město, 12000

(97) **EP 3586344**  
(47) 03.11.2021  
(97) 30.08.2018  
(51) **G21G 1/06** (2006.01)  
**G21G 4/00** (2006.01)  
**G21G 4/06** (2006.01)  
**G21G 1/02** (2006.01)  
**G21G 4/08** (2006.01)

(96) 23.02.2018  
(96) 18758164.0  
(73) BWXT Isotope Technology Group, Inc., Lynchburg, Virginia 24504, US  
(72) FISHER, Benjamin, D., Hixson TN 37343, US  
BARGER, Earl, B., Goode VA 24556, US  
RUSSELL, William, E., II, Lynchburg VA 24504, US  
(54) **Ozařování cílů pro výrobu radioizotopů a související způsob výroby**

(32) 201762463020 P, 201762592737 P, 201815902534  
(31) 24.02.2017, 30.11.2017, 22.02.2018  
(33) US, US, US  
(86) PCT/US2018/019443  
(87) WO 2018/156910  
(74) Vsetečka Zelený Švorčík a partneři, advokátní a patentová kancelář, JUDr.  
Michal Havlík, Hálkova 1406/2, Praha 2, Nové Město, 12000

(97) **EP 3594498**  
(47) 05.01.2022  
(97) 15.01.2020  
(51) **F04B 9/115** (2006.01)  
**F04B 43/073** (2006.01)  
**F04D 29/02** (2006.01)  
(96) 06.11.2019  
(96) 19207550.5  
(73) PFEIFFER VACUUM GMBH, 35614 Asslar, DE  
(72) Oberbeck, Sebastian, 35781 Weilburg, DE  
Becker, Jonas, 35435 Wettenberg, DE  
(54) **Systém s recirkulačním zařízením plynu**

(74) Vsetečka Zelený Švorčík a partneři, advokátní a patentová kancelář, JUDr.  
Michal Havlík, Hálkova 1406/2, Praha 2, Nové Město, 12000

(97) **EP 3598603**  
(47) 27.10.2021  
(97) 22.01.2020  
(51) **H02J 7/00** (2006.01)  
**B60L 53/60** (2019.01)  
**B60L 53/63** (2019.01)  
**B60L 55/00** (2019.01)  
**H02J 7/04** (2006.01)

(96) 14.09.2012  
(96) 19183943.0  
(73) General Electric Company, Schenectady, NY 12345, US  
(72) HOOKER, John Kenneth, Schenectady NY New York 12345, US  
(54) **Nabíjecí zařízení, systém a způsob ovládání nabíjecího zařízení**

(32) 201113242238  
(31) 23.09.2011  
(33) US  
(74) PATENTSERVIS Praha a.s., Na Podkovce 281/10, Praha 4, Podolí, 14700

(97) **EP 3609666**  
(47) 22.12.2021  
(97) 23.12.2015  
(51) **B29C 44/38** (2006.01)  
**B29C 44/18** (2006.01)  
**B29B 7/74** (2006.01)  
**B29C 44/60** (2006.01)  
**E06B 3/267** (2006.01)  
E06B 3/263 (2006.01)  
E06B 3/62 (2006.01)

(96) 16.06.2015  
(96) 15747524.5  
(73) Tzika, Asimo, 552 36 Thessaloniki, GR  
Tzika, Soultana, 552 36 Thessaloniki, GR  
(72) Tzika, Asimo, 552 36 Thessaloniki, GR

- (54) Tzika, Sultana, 552 36 Thessaloniki, GR  
**Zařízení pro dodávku polyuretanové pěny zlepšující izolaci do profilů používaných ve dveřích, oknech a souvisejících aplikacích**  
(32) 20140100336  
(31) 16.06.2014  
(33) GR  
(86) PCT/GR2015/000031  
(87) WO 2015/193692
- 
- (97) **EP 3636329**  
(47) 29.12.2021  
(97) 15.04.2020  
(51) **A63G 27/00** (2006.01)  
**A63G 27/02** (2006.01)  
**A63G 27/08** (2006.01)  
**A63G 1/26** (2006.01)  
(96) 07.10.2019  
(96) 19201615.2  
(73) K.I.G. Heerenveen B.V., 8449 EC Terband-Heerenveen, NL  
(72) GROELS, HENDRIKUS MARIA PETRO JOHANNES HELENA, 5551 AZ Valkenswaard, NL  
(54) **Atrakce pro zábavní jízdy**  
(32) 2021772  
(31) 08.10.2018  
(33) NL  
(74) ŽOVICOVÁ & ŽOVIC IP, s.r.o., Záhradnícka 36, Bratislava, 82108
- 
- (97) **EP 3645664**  
(47) 29.12.2021  
(97) 03.01.2019  
(51) **C10G 1/10** (2006.01)  
**B03B 9/06** (2006.01)  
**C08F 8/50** (2006.01)  
(96) 28.06.2017  
(96) 17778364.4  
(73) Biorenova Societa' Per Azioni, 64046 Montorio Al Vomano, IT  
(72) REVERSO, Riccardo, 26100 Cremona, IT  
D'ABBONDANZA, Emanuele, 64100 Teramo, IT  
(54) **Způsob a zařízení pro termo-katalytickou konverzi polymerních materiálů**  
(86) PCT/IT2017/000135  
(87) WO 2019/003253  
(74) Rott, Růžička & Guttman a spol., Vyskočilova 1566, Praha 4, Michle, 14000
- 
- (97) **EP 3657019**  
(47) 05.01.2022  
(97) 27.05.2020  
(51) **F04D 1/00** (2006.01)  
**F04C 25/02** (2006.01)  
**F04C 28/06** (2006.01)  
**F04C 28/28** (2006.01)  
**F04C 29/12** (2006.01)  
(96) 07.11.2019  
(96) 19207809.5  
(73) PFEIFFER VACUUM GMBH, 35614 Asslar, DE  
(72) Pesso, Tommaso, 44028 Poggio Renatico, Ferrara, IT  
Zucchini, Marco, 40050 Argelato, Bologna, IT  
(54) **Vakuové čerpadlo a způsob k řízení jeho odpojení**  
(74) Vsetečka Zelený Švorčík a partneři, advokátní a patentová kancelář, JUDr. Michal Havlík, Hálkova 1406/2, Praha 2, Nové Město, 12000
- 
- (97) **EP 3657094**  
(47) 05.01.2022  
(97) 27.05.2020  
(51) **F24T 10/10** (2018.01)  
**F24T 50/00** (2018.01)  
**F28D 11/00** (2006.01)  
**F28D 20/00** (2006.01)  
(96) 26.11.2019  
(96) 19211397.5  
(73) Steinhäuser GmbH & Co. KG, 96120 Bischberg, DE  
(72) Steinhäuser, Johann Harry, 96179 Rattelsdorf, DE  
(54) **Způsob k využívání geotermiky blízko povrchu pro vyhřívání a/nebo chlazení a/nebo ohřev pitné vody jedné nebo více budov**  
(32) 102018129822
- 
- (31) 26.11.2018  
(33) DE  
(74) Vsetečka Zelený Švorčík a partneři, advokátní a patentová kancelář, JUDr. Michal Havlík, Hálkova 1406/2, Praha 2, Nové Město, 12000
- 
- (97) **EP 3657790**  
(47) 22.12.2021  
(97) 27.05.2020  
(51) **H04N 19/13** (2014.01)  
(96) 07.11.2012  
(96) 19218277.2  
(73) CANON KABUSHIKI KAISHA, Ohta-ku Tokyo 146-8501, JP  
(72) LAROCHE, Guillaume, 35250 Saint Aubin d'Aubigné, FR  
GISQUET, Christophe, 35690 Acigne, FR  
FRANCOIS, Edouard, 35890 Bourg des Comptes, FR  
ONNO, Patrice, 35700 Rennes, FR  
(54) **Způsob a zařízení k optimalizaci kódování/dekódování kompenzačních posunů pro sadu rekonstruovaných vzorků obrazu**  
(32) 201119206, 201203285, 201205304  
(31) 07.11.2011, 24.02.2012, 26.03.2012  
(33) GB, GB, GB  
(74) Traplová Hakr Kubát, advokátní a patentová kancelář, Ing. Jan Kubát patentový zástupce, Přístavní 24, Praha 7, 17000
- 
- (97) **EP 3657791**  
(47) 22.12.2021  
(97) 27.05.2020  
(51) **H04N 19/13** (2014.01)  
(96) 07.11.2012  
(96) 19218279.8  
(73) CANON KABUSHIKI KAISHA, Ohta-ku Tokyo 146-8501, JP  
(72) LAROCHE, Guillaume, 35250 Saint Aubin d'Aubigné, FR  
GISQUET, Christophe, 35690 Acigne, FR  
FRANCOIS, Edouard, 35890 Bourg des Comptes, FR  
ONNO, Patrice, 35700 Rennes, FR  
(54) **Způsob a zařízení k optimalizaci kódování/dekódování kompenzačních posunů pro sadu rekonstruovaných vzorků obrazu**  
(32) 201119206, 201203285, 201205304  
(31) 07.11.2011, 24.02.2012, 26.03.2012  
(33) GB, GB, GB  
(74) Traplová Hakr Kubát, advokátní a patentová kancelář, Ing. Jan Kubát patentový zástupce, Přístavní 24, Praha 7, 17000
- 
- (97) **EP 3663111**  
(47) 10.11.2021  
(97) 10.06.2020  
(51) **B60D 1/36** (2006.01)  
**B60D 1/62** (2006.01)  
**B62D 59/00** (2006.01)  
**G01S 19/42** (2010.01)  
**G08G 1/00** (2006.01)  
**B62D 59/04** (2006.01)  
**G01S 5/00** (2006.01)  
**G01S 19/18** (2010.01)  
B62D 53/12 (2006.01)  
(96) 05.12.2019  
(96) 19213809.7  
(73) Arquus, 78000 Versailles, FR  
(72) DELOUMEAU, François, 75015 PARIS, FR  
(54) **Jízdní souprava obsahující tahač; alespoň jeden přívěs a systém pro automatické připojení přívěsu k tahači**  
(32) 1872342  
(31) 05.12.2018  
(33) FR  
(74) A. Holas & partner, Patentová a známková kancelář, Ing. Mgr. Hana Holasová, Křížová 105/4, Brno, Staré Brno, 60300
- 
- (97) **EP 3664630**  
(47) 16.02.2022  
(97) 23.04.2020  
(51) **A24F 40/10** (2020.01)  
**A24F 40/46** (2020.01)  
(96) 15.10.2019  
(96) 19801125.6  
(73) Juul Labs, Inc., San Francisco, CA 94107, US  
(72) ATKINS, Ariel, San Francisco, CA 94107, US



- BELISLE, Christopher L., San Francisco, CA 94107, US  
CHRISTENSEN, Steven, San Francisco, CA 94107, US  
HOOPAI, Alexander M., San Francisco, CA 94107, US  
JOHNSON, Eric Joseph, San Francisco, CA 94107, US  
KING, Jason, San Francisco, CA 94107, US  
LEON DUQUE, Esteban, San Francisco, CA 94107, US  
RIOS, Matthew, San Francisco, CA 94107, US  
ROSSER, Christopher J., San Francisco, CA 94107, US  
STRATTON, Andrew J., San Francisco, CA 94107, US  
THAWER, Alim, San Francisco, CA 94107, US  
WESTLEY, James P., San Francisco, CA 94107, US
- (54) **Zahřívací prvek**  
(32) 201862745589 P, 201862747099 P, 201962812161 P, 201962913135 P  
(31) 15.10.2018, 17.10.2018, 28.02.2019, 09.10.2019  
(33) US, US, US, US  
(86) PCT/US2019/056343  
(87) WO 2020/081569  
(74) Všeťečka Zelený Švorčík a partneři, advokátní a patentová kancelář, JUDr. Michal Havlík, Hálkova 1406/2, Praha 2, Nové Město, 12000
- 
- (97) **EP 3664631**  
(47) 23.02.2022  
(97) 23.04.2020  
(51) **A24F 40/10** (2020.01)  
**A24F 40/46** (2020.01)  
(96) 17.10.2019  
(96) 19802346.7  
(73) Juul Labs, Inc., San Francisco, CA 94107, US  
(72) ATKINS, Ariel, San Francisco, CA 94107, US  
BELISLE, Christopher L., San Francisco, CA 94107, US  
CHRISTENSEN, Steven, San Francisco, CA 94107, US  
HOOPAI, Alexander M., San Francisco, CA 94107, US  
JOHNSON, Eric Joseph, San Francisco, CA 94107, US  
KING, Jason, San Francisco, CA 94107, US  
LEON DUQUE, Esteban, San Francisco, CA 94107, US  
RIOS, Matthew, San Francisco, CA 94107, US  
ROSSER, Christopher James, San Francisco, CA 94107, US  
STRATTON, Andrew J., San Francisco, CA 94107, US  
THAWER, Alim, San Francisco, CA 94107, US  
WESELY, Norbert, San Francisco, CA 94107, US  
WESTLEY, James P., San Francisco, CA 94107, US
- (54) **Kazeta pro vaporizační zařízení**  
(32) 201862747055 P, 201862747130 P, 201862747099 P, 201962812161 P, 201962812148 P, 201962913135 P, 201962915005 P, 201916653455  
(31) 17.10.2018, 17.10.2018, 17.10.2018, 28.02.2019, 28.02.2019, 09.10.2019, 14.10.2019, 15.10.2019  
(33) US, US, US, US, US, US, US, US  
(86) PCT/US2019/056788  
(87) WO 2020/081849  
(74) Všeťečka Zelený Švorčík a partneři, advokátní a patentová kancelář, JUDr. Michal Havlík, advokát, Hálkova 1406/2, Praha 2, Nové Město, 12000
- 
- (97) **EP 3668710**  
(47) 26.01.2022  
(97) 07.05.2020  
(51) **B32B 5/02** (2006.01)  
**B32B 5/18** (2006.01)  
**B32B 5/24** (2006.01)  
**B32B 7/12** (2006.01)  
**B32B 27/12** (2006.01)  
**B32B 27/36** (2006.01)  
**B32B 27/40** (2006.01)  
**D01D 5/34** (2006.01)  
**D04H 1/541** (2012.01)  
(96) 25.09.2019  
(96) 19782935.1  
(73) Ewald Dörken AG, 58313 Herdecke, DE  
(72) BACHON, Thomas, 40597 Düsseldorf, DE  
(54) **Vrstvená fólie**  
(32) 102018008585  
(31) 31.10.2018  
(33) DE
- (86) PCT/EP2019/075844  
(87) WO 2020/088853  
(74) PATENTSERVIS Praha a.s., Na Podkovce 281/10, Praha 4, Podolí, 14700
- 
- (97) **EP 3672614**  
(47) 06.10.2021  
(97) 22.05.2020  
(51) **A61K 38/00** (2006.01)  
**A61K 39/00** (2006.01)  
**A61K 45/06** (2006.01)  
(96) 22.05.2019  
(96) 19731027.9  
(73) Codiak BioSciences, Inc., Cambridge, MA 02140, US  
(72) DOOLEY, Kevin P., Cambridge, Massachusetts 02140, US  
HARRISON, Rane A., Cambridge, Massachusetts 02140, US  
XU, Ke, Cambridge, Massachusetts 02140, US  
HOUDE, Damian J., Cambridge, Massachusetts 02140, US  
HAUPT, Sonya, Cambridge, Massachusetts 02140, US  
KULMAN, John D., Cambridge, Massachusetts 02140, US  
WILLIAMS, Douglas E., Cambridge, Massachusetts 02140, US  
MCCONNELL, Russell E., Cambridge, Massachusetts 02140, US  
YOUNISS, Madeleine, Cambridge, Massachusetts 02140, US
- (54) **Uměle vytvořené extracelulární vezikuly a jejich použití**  
(32) 201962835430 P, PCT/US2018/061679  
(31) 17.04.2019, 16.11.2018  
(33) US, US  
(86) PCT/US2019/033629  
(87) WO 2020/101740  
(74) PatentEnter s.r.o., Koliště 1965/13a, Brno, Černá Pole, 60200
- 
- (97) **EP 3679894**  
(47) 23.03.2022  
(97) 15.07.2020  
(51) **A61F 2/24** (2006.01)  
**A61F 2/95** (2013.01)  
(96) 07.05.2015  
(96) 19207976.2  
(73) Edwards Lifesciences Corporation, Irvine, CA 92614, US  
(72) LEVI, Tamir S., Irvine, CA 92614, US  
SHARONI, Ron, Irvine, CA 92614, US  
SHERMAN, Elena, Irvine, CA 92614, US  
WINTNER, Oren H., Irvine, CA 92614, US  
RUPP, Kevin D., Irvine, CA 92614, US  
NGUYEN, Son V., Irvine, CA 92614, US  
CHADHA, Ajay, Irvine, CA 92614, US  
LINDSTROM, Jeff, Irvine, CA 92614, US
- (54) **Způsob radiálního stlačení protetiké srdeční chlopně**  
(32) 201461991904 P, 201514704861  
(31) 12.05.2014, 05.05.2015  
(33) US, US  
(74) Rott, Růžicka & Guttman a spol., Vyskočilova 1566, Praha 4, Michle, 14000
- 
- (97) **EP 3683068**  
(47) 19.01.2022  
(97) 22.07.2020  
(51) **B60C 5/10** (2006.01)  
(96) 27.11.2019  
(96) 19211871.9  
(73) GAADI Bicycle Tube GmbH, 41189 Mönchengladbach, DE  
(72) Petrovan, Gabriel, 41178 Mönchengladbach, DE  
(54) **Duše na kolo**  
(32) 202019100289 U, 202019100294 U  
(31) 18.01.2019, 18.01.2019  
(33) DE, DE  
(74) Všeťečka Zelený Švorčík a partneři, advokátní a patentová kancelář, JUDr. Michal Havlík, Hálkova 1406/2, Praha 2, Nové Město, 12000
- 
- (97) **EP 3687878**  
(47) 12.01.2022  
(97) 04.04.2019  
(51) **B61H 7/08** (2006.01)  
**H01R 11/28** (2006.01)  
**H01R 11/12** (2006.01)  
(96) 19.09.2018  
(96) 18779286.6

(73) Knorr-Bremse Gesellschaft mit beschränkter Haftung, 2340 Mödling, AT  
(72) KASSAN, Michael, 2751 Steinabrückl, AT  
KOIDL, Hermann, 1140 Wien, AT  
(54) **Zařízení magnetické kolejnicové brzdy s přípojovacím tělesem elektrického přípojovacího zařízení, uspořádaným na volném povrchu**  
(32) 102017009157  
(31) 29.09.2017  
(33) DE  
(86) PCT/EP2018/075265  
(87) WO 2019/063366  
(74) Všetěčka Zelený Švorčík a partneři, advokátní a patentová kancelář, JUDr. Michal Havlík, Hálkova 1406/2, Praha 2, Nové Město, 12000

(97) **EP 3696413**  
(47) 09.03.2022  
(97) 19.08.2020  
(51) **F04B 53/06** (2006.01)  
**F04B 53/16** (2006.01)  
**F04B 23/02** (2006.01)  
(96) 22.01.2020  
(96) 20153085.4  
(73) NORR-BREMSE Systeme für Schienenfahrzeuge GmbH, 80809 München, DE  
(72) CLEV, Marcus, 81476 München, DE  
ELWISCHGER, Fabian, 85375 Neufahrn, DE  
STICKEL, Torsten, 82131 Gauting, DE  
HIRTH, Benjamin, 82140 Olching, DE  
KULLEN, Nico, 82205 Gilching, DE  
(54) **Hydraulický přístroj pro kolejové vozidlo**  
(32) 102019103448  
(31) 12.02.2019  
(33) DE  
(74) Všetěčka Zelený Švorčík a partneři, advokátní a patentová kancelář, JUDr. Michal Havlík, Hálkova 1406/2, Praha 2, Nové Město, 12000

(97) **EP 3697516**  
(47) 29.12.2021  
(97) 25.04.2019  
(51) **B01D 25/164** (2006.01)  
**B01D 25/19** (2006.01)  
(96) 18.10.2018  
(96) 18785977.2  
(73) Metso Outotec Finland Oy, 33101 Tampere, FI  
(72) GRÖNVALL, Lars, 231 31 Trelleborg, SE  
(54) **Filtrační lis a způsob oddělování pevných složek z kapalných složek suspenze**  
(32) 17197183  
(31) 18.10.2017  
(33) EP  
(86) PCT/EP2018/078590  
(87) WO 2019/077055  
(74) Traplová Hakr Kubát, advokátní a patentová kancelář, Ing. Jan Kubát patentový zástupce, Přístavní 24, Praha 7, 17000

(97) **EP 3699941**  
(47) 02.03.2022  
(97) 26.08.2020  
(51) **H01H 9/34** (2006.01)  
(96) 24.01.2020  
(96) 20153668.7  
(73) Eaton Intelligent Power Limited, Dublin 4, IE  
(72) SPRITZENDORFER, Bernd, 2731 Urschendorf, AT  
ERTL, Michael, 1210 Vienna, AT  
(54) **Spínací přístroj**  
(32) 201902340  
(31) 21.02.2019  
(33) GB  
(74) PatentEnter s.r.o., Koliště 1965/13a, Brno, Černá Pole, 60200

(97) **EP 3700819**  
(47) 29.12.2021  
(97) 02.05.2019  
(51) **B64F 5/10** (2017.01)  
**B64C 3/20** (2006.01)  
**B29C 39/18** (2006.01)  
**B29C 70/00** (2006.01)

(96) 26.10.2018  
(96) 18792945.0  
(73) Salver S.p.A., 00135 Roma, IT  
(72) BASILE, Renato, 00135 Roma, IT  
POLITANO, Ivan, 00135 Roma, IT  
AMATI, Aldo, 00135 Roma, IT  
(54) **Způsob montáže částí křídla letadla**  
(32) 201700122745  
(31) 27.10.2017  
(33) IT  
(86) PCT/EP2018/079399  
(87) WO 2019/081703  
(74) HARBER IP s.r.o., Dukelských hrdinů 567/52, Praha 7, Holešovice, 17000

(97) **EP 3702234**  
(47) 22.12.2021  
(97) 02.09.2020  
(51) **B61D 19/00** (2006.01)  
**B61D 19/02** (2006.01)  
(96) 26.02.2020  
(96) 20159596.4  
(73) Bode - Die Tür GmbH, 34123 Kassel, DE  
(72) Theis, Christoph, 34537 Bad Wildungen, DE  
Rasekhi, Abbas, 34128 Kassel, DE  
(54) **Aktivní přídavné upevnění dveří v dolní oblasti hlavní zavírací hrany**  
(32) 202019101087 U  
(31) 26.02.2019  
(33) DE  
(74) Všetěčka Zelený Švorčík a partneři, advokátní a patentová kancelář, JUDr. Martin Švorčík, Hálkova 1406/2, Praha 2, Nové Město, 12000

(97) **EP 3704328**  
(47) 08.12.2021  
(97) 09.05.2019  
(51) **E04F 15/22** (2006.01)  
**E04F 15/06** (2006.01)  
**E04F 15/18** (2006.01)  
(96) 31.10.2018  
(96) 18812260.0  
(73) CDM Stravitec N.V., 3090 Overijse, BE  
(72) CARELS, Patrick, 3090 Overijse, BE  
(54) **Plovoucí podlaha**  
(32) 201705788  
(31) 31.10.2017  
(33) BE  
(86) PCT/IB2018/058554  
(87) WO 2019/087107  
(74) PATENTSERVIS Praha a.s., Na Podkovce 281/10, Praha 4, Podolí, 14700

(97) **EP 3708291**  
(47) 05.01.2022  
(97) 30.01.2020  
(51) **B23K 35/26** (2006.01)  
**C22C 13/00** (2006.01)  
(96) 28.06.2019  
(96) 19839827.3  
(73) Senju Metal Industry Co., Ltd., Tokyo 120-8555, JP  
(72) SAKAMOTO Takeshi, Tokyo 120-8555, JP  
KOGA Shunsuke, Tokyo 120-8555, JP  
TAGUCHI Toshihiko, Tokyo 120-8555, JP  
(54) **Pájecí slitina a pájený spoj**  
(32) 2018138915  
(31) 24.07.2018  
(33) JP  
(86) PCT/JP2019/025913  
(87) WO 2020/021967  
(74) Čermák a spol., JUDr. Karel Čermák Ph.D., LL.M., Elišky Peškové 735/15, Praha 5, Smíchov, 15000

(97) **EP 3708452**  
(47) 22.12.2021  
(97) 16.09.2020  
(51) **B61D 17/10** (2006.01)  
(96) 12.03.2020  
(96) 20162637.1

- (73) ALSTOM Transport Technologies, 93400 Saint-Ouen, FR  
(72) LARGENTON, Loïc, 17440 Aytres, FR  
GERGAUD, Didier Félix Eugène, 17290 Aigrefeuille d'Aunis, FR  
YAKUBOVICH-HUGON, Tatiana, 17000 La Rochelle, FR  
(54) **Vnitřní obložení skříně vozidla, zejména skříně kolejového vozidla**  
(32) 1902509  
(31) 12.03.2019  
(33) FR  
(74) PATENTSERVIS Praha a.s., Na Podkovce 281/10, Praha 4, Podolí, 14700
- 
- (97) **EP 3710651**  
(47) 05.01.2022  
(97) 23.05.2019  
(51) **E04H 6/12** (2006.01)  
**B66F 7/24** (2006.01)  
**B66F 7/28** (2006.01)  
(96) 09.11.2018  
(96) 18806993.4  
(73) Wöhr Autoparksysteme GmbH, 71292 Friolzheim, DE  
(72) RAUSELL, Ignacio Vinas, 70825 Korntal-Münchingen, DE  
(54) **Parkovací platforma pro motorové vozidlo**  
(32) 102017126699  
(31) 14.11.2017  
(33) DE  
(86) PCT/EP2018/080766  
(87) WO 2019/096689  
(74) Čermák a spol., JUDr. Karel Čermák Ph.D., LL.M., Elišky Peškové 735/15, Praha 5, Smíchov, 15000
- 
- (97) **EP 3714468**  
(47) 05.01.2022  
(97) 31.05.2019  
(51) **G21C 13/02** (2006.01)  
**G21C 13/10** (2006.01)  
**G21C 19/303** (2006.01)  
**G21C 19/07** (2006.01)  
**G21C 9/004** (2006.01)  
(96) 01.11.2018  
(96) 18881147.5  
(73) Westinghouse Electric Company LLC, Cranberry Township, PA 16066, US  
(72) FERRARACCIO, Francis, P., Southwick, MA 01077, US  
JAEGER, Timothy, P., North Granby, CT 06060, US  
(54) **Filtrační otvor v bazénu s vyhořelým palivem v budově kontejneru reaktoru**  
(32) 201715819264  
(31) 21.11.2017  
(33) US  
(86) PCT/US2018/058607  
(87) WO 2019/103815  
(74) Čermák a spol., JUDr. Karel Čermák Ph.D., LL.M., Elišky Peškové 735/15, Praha 5, Smíchov, 15000
- 
- (97) **EP 3716952**  
(47) 05.01.2022  
(97) 06.06.2019  
(51) **A61K 9/20** (2006.01)  
**A61K 9/28** (2006.01)  
**A61K 9/48** (2006.01)  
**A61K 9/16** (2006.01)  
**A61K 31/00** (2006.01)  
**A61K 31/444** (2006.01)  
(96) 28.11.2018  
(96) 18815293.8  
(73) Kalvista Pharmaceuticals Limited, Porton Down, Salisbury SP4 0BF, Wiltshire, GB  
(72) COLLETT, John Herman, Deeside Flintshire CH5 2NS, GB  
COOK, Gary Paul, Westford Massachusetts 01886, US  
FARRAR, Jamie Joseph, Deeside Flintshire CH5 2NS, GB  
FRODSHAM, Michael John, Deeside Flintshire CH5 2NS, GB  
ROE, Michael Bryan, Porton Down Wiltshire SP4 0BF, GB  
TODD, Richard Simon, Porton Down Wiltshire SP4 0BF, GB  
WARD, Robert Neil, Deeside Flintshire CH5 2NS, GB  
(54) **Dávkové formy obsahující plazmový inhibitor kalikrein**  
(32) 201762592242 P, 201721515  
(31) 29.11.2017, 21.12.2017
- 
- (33) US, GB  
(86) PCT/GB2018/053443  
(87) WO 2019/106361  
(74) Všeťečka Zelený Švorčík a partneři, advokátní a patentová kancelář, JUDr. Michal Havlík, Hálkova 1406/2, Praha 2, Nové Město, 12000
- 
- (97) **EP 3717466**  
(47) 05.01.2022  
(97) 06.06.2019  
(51) **C07D 401/06** (2006.01)  
**C07D 403/06** (2006.01)  
**C07D 405/06** (2006.01)  
**C07D 257/02** (2006.01)  
**B01D 15/08** (2006.01)  
(96) 30.11.2018  
(96) 18815143.5  
(73) Ústav Organické Chemie a Biochemie AV ČR, v.v.i., 16610 Praha 6, CZ  
(72) POLASEK, Miloslav, 16000 Praha 6, CZ  
(54) **Sloučeniny pro separaci prvků vzácných zemin a s-, p-, d- kovů, způsob separace a jejich použití**  
(32) 17204972  
(31) 01.12.2017  
(33) EP  
(86) PCT/EP2018/083215  
(87) WO 2019/106182  
(74) HARBER IP s.r.o., Dukelských hrdinů 567/52, Praha 7, Holešovice, 17000
- 
- (97) **EP 3718668**  
(47) 02.03.2022  
(97) 06.06.2019  
(51) **F16L 41/08** (2006.01)  
(96) 27.11.2018  
(96) 18883872.6  
(73) Senju Metal Industry Co., Ltd, Tokyo 120-8555, JP  
(72) SUZUKI Ryoichi, Tokyo 120-8555, JP  
KAWASHIMA Yasuji, Tokyo 120-8555, JP  
KOMINE Shigeo, Tokyo 120-8555, JP  
SUGIHARA Takashi, Tokyo 120-8555, JP  
INOUE Hiroyuki, Tokyo 120-8555, JP  
(54) **Přípravek k potvrzení hladiny tryskové pájky a způsob manipulace s ním**  
(32) 2017229252  
(31) 29.11.2017  
(33) JP  
(86) PCT/JP2018/043556  
(87) WO 2019/107349  
(74) Traplová Hakr Kubát, advokátní a patentová kancelář, Ing. Jan Kubát, patentový zástupce, Přístavní 24, Praha 7, 17000
- 
- (97) **EP 3721158**  
(47) 05.01.2022  
(97) 13.06.2019  
(51) **F26B 17/14** (2006.01)  
**B02C 21/00** (2006.01)  
**F26B 1/00** (2006.01)  
**F26B 21/00** (2006.01)  
**F26B 3/06** (2006.01)  
**F26B 9/06** (2006.01)  
(96) 06.12.2018  
(96) 18822288.9  
(73) Paul Wurth S.A., 1122 Luxembourg, LU  
(72) SCHMIT, Louis, 1456 Luxembourg, LU  
(54) **Vysoušecí násypka a mlecí a vysoušecí zařízení, které ji obsahuje**  
(32) 100534  
(31) 07.12.2017  
(33) LU  
(86) PCT/EP2018/083857  
(87) WO 2019/110753  
(74) Traplová Hakr Kubát, advokátní a patentová kancelář, Ing. Jan Kubát, patentový zástupce, Přístavní 24, Praha 7, 17000
- 
- (97) **EP 3722734**  
(47) 15.12.2021  
(97) 14.10.2020  
(51) **F41A 19/59** (2006.01)

- (96) 03.03.2020  
(96) 20160551.6  
(73) Rheinmetall Waffe Munition GmbH, 29345 Unterlüß, DE  
(72) LAWITZKE, Klaus, 39175 Biederitz, DE  
PECHMANN, Hinnerk, 29345 Unterlüß, DE  
SCHRÖDER, Jörn, 29345 Unterlüß, DE  
(54) **Zapalovač pro munici s mechanickým zapalovacím zařízením**  
(32) 102019107408  
(31) 22.03.2019  
(33) DE  
(74) Rott, Růžička & Guttman a spol., Vyskočilova 1566, Praha 4, Michle, 14000
- 
- (97) **EP 3724144**  
(47) 24.11.2021  
(97) 20.06.2019  
(51) **C04B 7/44** (2006.01)  
(96) 13.12.2018  
(96) 18833940.2  
(73) Fives FCB, 59650 Villeneuve d'Ascq, FR  
(72) CHARMET, Jean-Michel, 59650 VILLENEUVE D'ASCQ, FR  
GUIMARD, Yannick, 59650 VILLENEUVE D'ASCQ, FR  
(54) **Zařízení pro výrobu slínku a způsob výroby slínku v tomto zařízení**  
(32) 1762264  
(31) 15.12.2017  
(33) FR  
(86) PCT/FR2018/053281  
(87) WO 2019/115967  
(74) FISCHER IP s.r.o., Na hrobcí 294/5, Praha 2, Nové Město, 12800
- 
- (97) **EP 3724646**  
(47) 29.12.2021  
(97) 20.06.2019  
(51) **G01N 23/203** (2006.01)  
(96) 07.12.2018  
(96) 18811580.2  
(73) Electricité de France, 75008 Paris, FR  
Centre National de la Recherche Scientifique - CNRS, 75016 Paris, FR  
Ecole Normale Supérieure Paris-Saclay, 91190 Gif-sur-Yvette, FR  
(72) LATOURTE, Félix, 50100 CHERBOURG, FR  
SHI, Qiwei, SHANGHAI, 200240, CN  
HILD, François, 92290 CHATENAY MALABRY, FR  
ROUX, Stéphane, 93110 ROSNY-SOUS-BOIS, FR  
(54) **Postup, zařízení a program na zpracování difrakčních obrazů krystalického materiálu**  
(32) 1761926  
(31) 11.12.2017  
(33) FR  
(86) PCT/EP2018/083947  
(87) WO 2019/115381  
(74) PATENTSERVIS Praha a.s., Na Podkovce 281/10, Praha 4, Podolí, 14700
- 
- (97) **EP 3727414**  
(47) 26.01.2022  
(97) 27.06.2019  
(51) **A61K 36/537** (2006.01)  
**A61P 17/02** (2006.01)  
(96) 14.12.2018  
(96) 18825639.0  
(73) Altargon S.A., 6900 Lugano, CH  
(72) ALIMONTI, Andrea, 6900 Lugano, CH  
GIORI, Andrea Maria, 6900 Lugano, CH  
MONTOPOLI, Monica, 6900 Lugano, CH  
CADAU, Jessica, 6900 Lugano, CH  
(54) **Extrakt ze šalvěje Salvia haenkei jako aktivní látka v procesech reepitelizace a cikatrizace tkání**  
(32) 201700146620  
(31) 19.12.2017  
(33) IT  
(86) PCT/EP2018/085067  
(87) WO 2019/121425  
(74) ŽOVICOVÁ & ŽOVIC IP, s.r.o., Záhradnícka 36, Bratislava, 82108
- 
- (97) **EP 3727969**  
(47) 16.03.2022  
(97) 27.06.2019
- (51) **B60T 11/16** (2006.01)  
(96) 19.10.2018  
(96) 18789648.5  
(73) Continental Teves AG & Co. OHG, 60488 Frankfurt am Main, DE  
(72) BISCHOFF, Andreas, 60437 Frankfurt am Main, DE  
KRÄMER, Horst, 65462 Ginsheim-Gustavsburg, DE  
RÜFFER, Manfred, 65843 Sulzbach, DE  
LOKE, Jörg, 65611 Brechen, DE  
GERBER, Sascha, 65307 Bad Schwalbach, DE  
KNEWITZ, Ingo, 61267 Neu Anspach, DE  
(54) **Agregát s alespoň jedním pístem s alespoň jednou přiřazenou pístovou pružinou**  
(32) 102017223678  
(31) 22.12.2017  
(33) DE  
(86) PCT/EP2018/078718  
(87) WO 2019/120687  
(74) Traplový Hakr Kubát, advokátní a patentová kancelář, Ing. Jan Kubát, patentový zástupce, Přístavní 24, Praha 7, 17000
- 
- (97) **EP 3727989**  
(47) 12.01.2022  
(97) 27.06.2019  
(51) **B61F 5/52** (2006.01)  
(96) 17.12.2018  
(96) 18829297.3  
(73) Thoni, Lothar, 9108 Jakobsbad, CH  
(72) Thoni, Lothar, 9108 Jakobsbad, CH  
(54) **Rám podvozku pro kolejová vozidla z odlitku z hliníku**  
(32) 202017107670 U  
(31) 18.12.2017  
(33) DE  
(86) PCT/EP2018/085223  
(87) WO 2019/121524  
(74) Vsetečka Zelený Švorčík a partneři, advokátní a patentová kancelář, JUDr. Otakar Švorčík, Hálkova 1406/2, Praha 2, Nové Město, 12000
- 
- (97) **EP 3732304**  
(47) 05.01.2022  
(97) 04.07.2019  
(51) **C21C 1/10** (2006.01)  
**C22C 33/08** (2006.01)  
(96) 21.12.2018  
(96) 18836935.9  
(73) ELKEM ASA, 0277 Oslo, NO  
(72) KNUSTAD, Oddvar, 4615 KRISTIANSAND, NO  
(54) **Očkovadlo litiny a způsob výroby očkovačla litiny**  
(32) 20172065  
(31) 29.12.2017  
(33) NO  
(86) PCT/NO2018/050328  
(87) WO 2019/132672  
(74) INPARTNERS GROUP, Ing. Dušan Kendereški, Tuřanka 1519/115a, Brno, Slatina, 62700
- 
- (97) **EP 3732306**  
(47) 05.01.2022  
(97) 04.07.2019  
(51) **C21C 1/10** (2006.01)  
**C22C 33/08** (2006.01)  
**C22C 37/00** (2006.01)  
**C22C 38/00** (2006.01)  
**C22C 38/04** (2006.01)  
**C22C 38/06** (2006.01)  
**C22C 38/14** (2006.01)  
**C22C 38/60** (2006.01)  
(96) 21.12.2018  
(96) 18845378.1  
(73) ELKEM ASA, 0277 Oslo, NO  
(72) OTT, Emmanuelle, 0377 OSLO, NO  
KNUSTAD, Oddvar, 4615 KRISTIANSAND, NO  
(54) **Očkovadlo pro litinu a způsob výroby očkovačla pro litinu**  
(32) 20172062  
(31) 29.12.2017  
(33) NO

(86) PCT/NO2018/050325  
(87) WO 2019/132669  
(74) Rott, Růžička & Guttman a spol., Vyskočilova 1566, Praha 4, Michle, 14000

(97) **EP 3734078**  
(47) 12.01.2022  
(97) 04.11.2020  
(51) **F04D 19/04** (2006.01)  
**F04D 29/02** (2006.01)  
**F04D 29/54** (2006.01)  
**F04D 29/64** (2006.01)  
(96) 05.03.2020  
(96) 20161194.4  
(73) Pfeiffer Vacuum Technology AG, 35614 Asslar, DE  
(72) Hofmann, Bernd, 35578 Wetzlar, DE  
Hofmann, Jan, 35305 Grünberg, DE  
Mekota, Mirko, 35630 Ehringshausen, DE  
Schweighöfer, Michael, 35641 Schöffengrund, DE  
Bader, Florian, 35625 Hüttenberg, DE  
(54) **Turbomolekulární čerpadlo a způsob k výrobě statorového kotouče pro něj**  
(74) Vsetečka Zelený Švorčík a partneři, advokátní a patentová kancelář, JUDr. Michal Havlík, Hálkova 1406/2, Praha 2, Nové Město, 12000

(97) **EP 3740359**  
(47) 16.03.2022  
(97) 25.07.2019  
(51) **B26B 5/00** (2006.01)  
(96) 16.01.2019  
(96) 19700510.1  
(73) Yara International ASA, 0277 Oslo, NO  
(72) LINNET, THOMSEN, Kristoffer, 7000 Fredericia, DK  
CHRISTIANSEN, Anders, 4180 Sorø, DK  
MAJDALL, PETERSEN, Martin, 8660 Skanderborg, DK  
SØNDERGAARD, Martin, 2800 Kgs. Lyngby, DK  
(54) **Nůž na velkoobjemové vaky**  
(32) 18151846  
(31) 16.01.2018  
(33) EP  
(86) PCT/EP2019/050995  
(87) WO 2019/141703  
(74) Patent-K s.r.o., Husníkova 2086/22, Praha 5, Stodůlky, 15800

(97) **EP 3744492**  
(47) 08.12.2021  
(97) 02.12.2020  
(51) **B27N 7/00** (2006.01)  
**B27D 1/04** (2006.01)  
**B27M 1/08** (2006.01)  
B27B 1/00 (2006.01)  
B27L 5/00 (2006.01)  
(96) 27.05.2020  
(96) 20176871.0  
(73) Neofor, 48000 Mende, FR  
(72) LESCURE, Jérôme, 92380 GRACHES, FR  
(54) **Způsob výroby vícevrstevných desek z masivního dřeva**  
(32) 1905756  
(31) 29.05.2019  
(33) FR  
(74) PATENTSERVIS Praha a.s., Na Podkovce 281/10, Praha 4, Podolí, 14700

(97) **EP 3755843**  
(47) 08.12.2021  
(97) 29.08.2019  
(51) **E01F 9/662** (2016.01)  
(96) 20.02.2019  
(96) 19712260.9  
(73) AXIMUM, 78114 Magny les Hameaux, FR  
(72) LOU, Mathias, 33140 Villenave D'Ornon, FR  
(54) **Systém dopravního značení na silničním stroji**  
(32) 1851619  
(31) 23.02.2018  
(33) FR

(86) PCT/FR2019/050390  
(87) WO 2019/162616  
(74) Vsetečka Zelený Švorčík a partneři, advokátní a patentová kancelář, JUDr. Michal Havlík, Hálkova 1406/2, Praha 2, Nové Město, 12000

(97) **EP 3763888**  
(47) 23.02.2022  
(97) 13.01.2021  
(51) **E03B 9/04** (2006.01)  
**E03B 9/06** (2006.01)  
(96) 08.07.2020  
(96) 20184773.8  
(73) Hawle Armaturen AG, 8370 Sirmach, CH  
(72) Arslan, Saim, 8370 Sirmach, CH  
(54) **Uzávěr hydrantu**  
(32) 8982019  
(31) 10.07.2019  
(33) CH  
(74) PatentEnter s.r.o., Koliště 1965/13a, Brno, Černá Pole, 60200

(97) **EP 3767215**  
(47) 02.03.2022  
(97) 20.01.2021  
(51) **F27B 9/12** (2006.01)  
**F27B 9/30** (2006.01)  
**F27B 17/00** (2006.01)  
**F27D 17/00** (2006.01)  
(96) 15.07.2020  
(96) 20185957.6  
(73) Wienerberger AG, 1100 Wien, AT  
(72) BOOT, Erik, 6717 VW Ede, NL  
RATH, Johannes, 2340 Mödling, AT  
(54) **Zařízení na vypalování keramických polotovarů**  
(32) 506542019  
(31) 19.07.2019  
(33) AT  
(74) Vsetečka Zelený Švorčík a partneři, advokátní a patentová kancelář, JUDr. Michal Havlík, Hálkova 1406/2, Praha 2, Nové Město, 12000

(97) **EP 3774573**  
(47) 02.03.2022  
(97) 03.10.2019  
(51) **B65D 65/46** (2006.01)  
**B65D 1/34** (2006.01)  
**C08L 67/00** (2006.01)  
(96) 28.03.2019  
(96) 19719955.7  
(73) Huhtamaki Molded Fiber Technology B.V., 8938 AN Leeuwarden, NL  
(72) KUIPER, Harald John, 8445 SC Heerenveen, NL  
TIMMERMAN, Jan Hendrik, 7696 BD Brucht, NL  
(54) **Biologicky odbouratelná a kompostovatelná obalová jednotka potravin z lisovaného buničitého materiálu s laminátovou vrstvou na bázi celulózy a způsob výroby takové obalové jednotky potravin**  
(32) 2020687, 2021326  
(31) 29.03.2018, 17.07.2018  
(33) NL, NL  
(86) PCT/NL2019/050196  
(87) WO 2019/190324  
(74) PatentEnter s.r.o., Koliště 1965/13a, Brno, Černá Pole, 60200

(97) **EP 3778054**  
(47) 01.12.2021  
(97) 17.02.2021  
(51) **B21D 22/02** (2006.01)  
**B21D 22/20** (2006.01)  
**C21D 9/46** (2006.01)  
(96) 14.08.2019  
(96) 19191711.1  
(73) Automation, Press and Tooling, AP & T AB, 514 32 Tranemo, SE  
(72) Wenzel, Björn, 523 39 Ulricehamn, SE  
Klint, Drazen, 523 37 Ulricehamn, SE  
Leander, Marcus, 523 76 Blidsberg, SE  
(54) **Přechodná zahřívací stanice**  
(74) ZIVKO MJATOVIĆ & PARTNERS s.r.o., Jugoslávských partyzánů 639/26, Praha 6, Bubeneč, 16000

- (97) **EP 3781171**  
(47) 09.02.2022  
(97) 24.10.2019  
(51) **A61K 31/565** (2006.01)  
**A61K 31/55** (2006.01)  
**A61K 31/57** (2006.01)  
**A61K 31/585** (2006.01)  
**A61P 5/30** (2006.01)  
(96) 19.04.2019  
(96) 19722529.5  
(73) Estetra SRL, 4000 Liège, BE  
(72) TAZIAUX, Melanie, 4000 Liège, BE  
RAUSIN, Glwadys, 4000 Liège, BE  
JOST, Maud, 4000 Liège, BE  
MAWET, Marie, 4000 Liège, BE  
(54) **Sloučeniny a jejich použití pro zlepšení příznaků spojených s menopausou**  
(32) 18168234, 18174985, 19150421  
(31) 19.04.2018, 30.05.2018, 04.01.2019  
(33) EP, EP, EP  
(86) PCT/EP2019/060221  
(87) WO 2019/202142  
(74) Vsetečka Zelený Švorčík a partneři, advokátní a patentová kancelář, JUDr. Michal Havlík, Hálkova 1406/2, Praha 2, Nové Město, 12000
- 
- (97) **EP 3781632**  
(47) 22.12.2021  
(97) 24.10.2019  
(51) **C09D 5/00** (2006.01)  
(96) 17.04.2018  
(96) 18721680.9  
(73) Aqua-Concept Gesellschaft für Wasserbehandlung mbH, 82166 Gräfelfing, DE  
(72) PORADA, Thomas, 81377 München, DE  
DETIG, Andreas, 82166 Gräfelfing, DE  
KLUKAS, Ronald, 85247 Schwabhausen, DE  
(54) **Nemrznoucí směs**  
(86) PCT/DE2018/100364  
(87) WO 2019/201363  
(74) Vsetečka Zelený Švorčík a partneři, advokátní a patentová kancelář, JUDr. Michal Havlík, Hálkova 1406/2, Praha 2, Nové Město, 12000
- 
- (97) **EP 3783435**  
(47) 09.02.2022  
(97) 02.01.2020  
(51) **B41C 1/10** (2006.01)  
B41M 1/06 (2006.01)  
B41N 1/00 (2006.01)  
(96) 20.06.2019  
(96) 19826576.1  
(73) Toray Industries, Inc., Tokyo, 103-8666, JP  
(72) TSUTSUMI, Yusuke, Otsu-shi, Shiga 520-8558, JP  
KUSE, Yasunori, Otsu-shi, Shiga 520-8558, JP  
INOUE, Takejiro, Otsu-shi, Shiga 520-8558, JP  
(54) **Originální litografická tisková deska, způsob výroby litografické tiskové desky a způsob výroby tiskovin s jejím využitím**  
(32) 2018121591  
(31) 27.06.2018  
(33) JP  
(86) PCT/JP2019/024545  
(87) WO 2020/004227  
(74) Traplová Hakr Kubát, advokátní a patentová kancelář, Ing. Jan Kubát, patentový zástupce, Přístavní 24, Praha 7, 17000
- 
- (97) **EP 3784408**  
(47) 16.02.2022  
(97) 31.10.2019  
(51) **B03C 1/033** (2006.01)  
**B03C 1/28** (2006.01)  
(96) 17.04.2019  
(96) 19718361.9  
(73) Adey Holdings (2008) Limited, Stonehouse, Gloucestershire GL10 3EZ, GB  
(72) DOWNIE, Simon, Cheltenham GL51 8NR, GB  
PATHAN, Kashem, Cheltenham GL51 8NR, GB  
FERRY, Alan, Cheltenham GL51 8NR, GB
- 
- (54) **Magnetický filtr**  
(32) 201806632  
(31) 24.04.2018  
(33) GB  
(86) PCT/EP2019/059930  
(87) WO 2019/206763  
(74) Šindelka & Lachmannová advokáti s.r.o., Mgr. Karel Šindelka, Slavětínská 1146/39, Praha 9, Klánovice, 19014
- 
- (97) **EP 3796888**  
(47) 16.02.2022  
(97) 28.11.2019  
(51) **A61K 31/145** (2006.01)  
**A61P 11/12** (2006.01)  
**A61K 9/16** (2006.01)  
**A61K 31/728** (2006.01)  
**A61K 45/06** (2006.01)  
(96) 17.05.2019  
(96) 19724505.3  
(73) Recordati Industria Chimica E Farmaceutica SPA, 20148 Milano, IT  
(72) COLOMBO, Paolo, 43121 Parma PR, IT  
ROSSI, Alessandra, 43121 Parma, IT  
ADORNI, Greta, 43015 Noceto PR, IT  
BARCHIELLI, Marco, 20020 Arese MI, IT  
(54) **Nová sůl cysteaminu pro přípravu vysoce respirabilních částic**  
(32) 18425038  
(31) 22.05.2018  
(33) EP  
(86) PCT/EP2019/062872  
(87) WO 2019/224130  
(74) ŽOVICOVÁ & ŽOVIC IP, s.r.o., Záhradnícka 36, Bratislava, 82108
- 
- (97) **EP 3804648**  
(47) 19.01.2022  
(97) 14.04.2021  
(51) **A61B 18/12** (2006.01)  
**A61N 1/32** (2006.01)  
(96) 22.08.2019  
(96) 20212126.5  
(73) Novocure GmbH, 6039 Root D4, CH  
(72) HAGEMANN, Carsten, 97294 Unterpleichfeld, DE  
LOHR, Mario, 35685 Dillenburg, DE  
KESSLER, Almuth F., 97234 Reichenberg, DE  
BUREK, Malgorzata, 97074 Würzburg, DE  
FORSTER, Carola, 97070 Würzburg, DE  
BRAMI, Catherine, 45858 Matan, IL  
HERSHKOVICH, Hadas Sara, 2633730 Kiryat Motzkin, IL  
VOLOSHIN-SELA, Tali, 3657900 Kibbutz Gvat, IL  
(54) **Použití střídavých elektrických polí ke zvyšování propustnosti hematoencefalické bariéry**  
(32) 201862722100 P  
(31) 23.08.2018  
(33) US  
(74) Vsetečka Zelený Švorčík a partneři, advokátní a patentová kancelář, JUDr. Michal Havlík, Hálkova 1406/2, Praha 2, Nové Město, 12000
- 
- (97) **EP 3812233**  
(47) 05.01.2022  
(97) 28.04.2021  
(51) **B61D 17/04** (2006.01)  
**B61D 17/06** (2006.01)  
**B61D 17/08** (2006.01)  
**B61F 1/10** (2006.01)  
(96) 21.10.2019  
(96) 19204307.3  
(73) Bombardier Transportation GmbH, 10785 Berlin, DE  
(72) LAFLAMME, Martin, Levis, Quebec G6W 7J1, CA  
(54) **Způsob výroby železničního vozu**  
(74) PATENTSERVIS Praha a.s., Na Podkovce 281/10, Praha 4, Podolí, 14700
- 
- (97) **EP 3827480**  
(47) 02.03.2022  
(97) 30.01.2020  
(51) **H01R 4/02** (2006.01)  
**H01R 4/58** (2006.01)  
**H01R 43/02** (2006.01)

**H01R 4/62** (2006.01)  
(96) 09.07.2019  
(96) 19737733.6  
(73) Auto-Kabel Management GmbH, 79688 Hausen i.W., DE  
(72) SCHARKOWSKI, Oliver, 03172 Schenkendöbern OT Atterwasch, DE  
(54) **Elektrický spoj a rovněž způsob výroby elektrického spoje**  
(32) 102018118124, 102018119844  
(31) 26.07.2018, 15.08.2018  
(33) DE, DE  
(86) PCT/EP2019/068355  
(87) WO 2020/020628  
(74) Čermák a spol., JUDr. Karel Čermák Ph.D., LL.M., Elišky Peškové 735/15, Praha 5, Smíchov, 15000

(97) **EP 3833229**  
(47) 05.01.2022  
(97) 26.03.2020  
(51) **A47J 37/06** (2006.01)  
(96) 23.09.2019  
(96) 19773810.7  
(73) IP ideas production GmbH & Co. KG, 53604 Bad Honnef, DE  
(72) BIRKENSTOCK, Christian, 53545 Linz am Rhein, DE  
(54) **Systém na přípravu a prezentaci potravin**  
(32) 202018105430 U  
(31) 21.09.2018  
(33) DE  
(86) PCT/EP2019/075482  
(87) WO 2020/058526  
(74) A. Holas & partner, Patentová a známková kancelář, Ing. Mgr. Hana Holasová, Křížová 105/4, Brno, Staré Brno, 60300

(97) **EP 3837065**  
(47) 29.12.2021  
(97) 02.04.2020  
(51) **B21K 1/46** (2006.01)  
**F16B 35/06** (2006.01)  
**F16B 31/00** (2006.01)  
**F16B 31/02** (2006.01)  
(96) 26.09.2019  
(96) 19780197.0  
(73) KAMAX Holding GmbH & Co. KG, 35315 Homberg (Ohm), DE  
(72) KELLNER, Manuel, 36304 Alsfeld-Altenburg, DE  
SCHMITT, Thorsten, 35321 Laubach, DE  
WALLMEIER, Stefan, 63773 Goldbach, DE  
(54) **Dvoudílný vysoce pevný šroub**  
(32) 102018123690  
(31) 26.09.2018  
(33) DE  
(86) PCT/EP2019/075992  
(87) WO 2020/064910  
(74) Čermák a spol., JUDr. Karel Čermák Ph.D., LL.M., Elišky Peškové 735/15, Praha 5, Smíchov, 15000

(97) **EP 3838771**  
(47) 12.01.2022

(97) 23.06.2021  
(51) **B65B 11/00** (2006.01)  
**B65B 11/02** (2006.01)  
**B65B 59/04** (2006.01)  
**B65B 9/13** (2006.01)  
(96) 14.12.2020  
(96) 20213688.3  
(73) Officina Bocedi S.R.L., 42019 Scandiano (Reggio Emilia), IT  
(72) BOCEDI, Stefano, 42123 Reggio Emilia, IT  
BUSATO, Federico, 42010 Rio Saliceto Reggio Emilia, IT  
(54) **Stroj na balení palet**  
(32) 201900024781  
(31) 19.12.2019  
(33) IT  
(74) Vsetečka Zelený Švorčík a partneři, advokátní a patentová kancelář, JUDr. Michal Havlík, Hálkova 1406/2, Praha 2, Nové Město, 12000

(97) **EP 3880654**  
(47) 29.12.2021  
(97) 28.05.2020  
(51) **C07D 207/08** (2006.01)  
**C07D 211/22** (2006.01)  
**C07D 265/30** (2006.01)  
**C07D 279/12** (2006.01)  
**C07D 401/06** (2006.01)  
**C07D 401/10** (2006.01)  
**C07D 403/06** (2006.01)  
**C07D 413/06** (2006.01)  
**C07D 417/06** (2006.01)  
**A61P 7/06** (2006.01)  
**A61K 31/40** (2006.01)  
**A61K 31/4427** (2006.01)  
**A61K 31/445** (2006.01)  
**A61K 31/4523** (2006.01)  
**A61K 31/497** (2006.01)  
**A61K 31/5375** (2006.01)  
**A61K 31/5377** (2006.01)  
**A61K 31/54** (2006.01)  
**A61K 31/541** (2006.01)  
(96) 18.11.2019  
(96) 19818401.2  
(73) Global Blood Therapeutics, Inc., South San Francisco, CA 94080, US  
(72) LI, Zhe, South San Francisco, 94080, CA, US  
(54) **2-formyl-3-hydroxyfenyloxymethylové sloučeniny schopné modulovat hemoglobin**  
(32) 201862769196 P, 201962821314 P, 201962848773 P, 201962883313 P  
(31) 19.11.2018, 20.03.2019, 16.05.2019, 06.08.2019  
(33) US, US, US, US  
(86) PCT/US2019/062054  
(87) WO 2020/106642  
(74) Vsetečka Zelený Švorčík a partneři, advokátní a patentová kancelář, JUDr. Michal Havlík, Hálkova 1406/2, Praha 2, Nové Město, 12000

## Zveřejněné opravené překlady evropských patentových spisů

U následujících udělených evropských patentů s účinky pro Českou republiku byl majitelem předložen opravený překlad patentového spisu do českého jazyka (§35d odst. 2 zákona č. 527/1990 Sb., v platném znění).

Dattem zveřejnění opraveného překladu evropského patentového spisu je datum publikace tohoto Věstníku.

(97) EP 3250230

(97) EP 3303305

(97) EP 3620174

(97) EP 3797013

## Zveřejněné překlady pozměněného nebo omezeného znění evropských patentových spisů

U následujících udělených evropských patentů s účinky pro Českou republiku byl majitelem předložen český překlad pozměněného nebo omezeného znění evropského patentového spisu (§35f odst. 3 zákona č. 527/1990 Sb., v platném znění).

Datem zveřejnění překladu pozměněného nebo omezeného znění evropského patentového spisu je datum publikace tohoto Věstníku.

(97) EP 1632232 (97) EP 3113902 (97) EP 3137642  
(97) EP 1863458 (97) EP 3126381 (97) EP 3275002

## Evropské patenty zachované v pozměněném nebo omezeném znění

V této části jsou uvedeny evropské patenty s účinky pro Českou republiku, které byly Evropským úřadem podle článku 102 Úmluvy o udělování evropských patentů zachovány v omezeném znění podle čl. 105a - 105c EPC 2000, nebo v pozměněném znění (§ 35f zákona č. 527/1990 Sb., v platném znění).

(97)	Datum oznámení o zachování patentu	(97)	Datum oznámení o zachování patentu
EP 1632232	30.03.2022	EP 2643534	30.03.2022
EP 1882482	30.03.2022		

## Evropské patenty zrušené Evropským patentovým úřadem

Následující evropské patenty udělené Evropským patentovým úřadem s účinky pro Českou republiku byly zrušeny Evropským patentovým úřadem podle článku 102 Úmluvy o udělování evropských patentů (§ 35f odst 2 zákona č. 527/1990 Sb., v platném znění).

(97) EP 2056832 (97) EP 2295126 (97) EP 2821172

## PD4A

## Převod práv a ostatní změny majitelů evropských patentů

(97) EP 1495885  
(73) REHAU Automotive SE & Co. KG, 95111 Rehau, DE

(97) EP 1690989  
(73) REHAU Automotive SE & Co. KG, 95111 Rehau, DE

(97) EP 1690989  
(73) REHAU Industries SE & Co. KG, 95111 Rehau, DE

(97) EP 1737491  
(73) AbbVie Biotechnology Ltd, HM 11 Hamilton, BM

(97) EP 1737491  
(73) AbbVie Biotechnology Ltd, Hamilton Pembroke HM 11, BM

(97) EP 1762802  
(73) REHAU Automotive SE & Co. KG, 95111 Rehau, DE

(97) EP 1772657  
(73) REHAU Industries SE & Co. KG, 95111 Rehau, DE

(97) EP 1772657  
(73) REHAU Automotive SE & Co. KG, 95111 Rehau, DE

(97) EP 2155404  
(73) REHAU Automotive SE & Co. KG, 95111 Rehau, DE

(97) EP 2191090  
(73) REHAU Automotive SE & Co. KG, 95111 Rehau, DE

(97) EP 2191090  
(73) REHAU Industries SE & Co. KG, 95111 Rehau, DE

(97) EP 2218956  
(73) REHAU Automotive SE & Co. KG, 95111 Rehau, DE

(97) EP 2218956  
(73) REHAU Industries SE & Co. KG, 95111 Rehau, DE

(97) EP 2247451  
(73) REHAU Industries SE & Co. KG, 95111 Rehau, DE

(97) EP 2247451  
(73) REHAU Automotive SE & Co. KG, 95111 Rehau, DE

(97) EP 2250537  
(73) REHAU Automotive SE & Co. KG, 95111 Rehau, DE

(97) EP 2252824  
(73) REHAU Industries SE & Co. KG, 95111 Rehau, DE

(97) EP 2252824  
(73) REHAU Automotive SE & Co. KG, 95111 Rehau, DE

(97) EP 2379817  
(73) REHAU Industries SE & Co. KG, 95111 Rehau, DE

(97) EP 2379817  
(73) REHAU Automotive SE & Co. KG, 95111 Rehau, DE

(97) EP 2404097  
(73) REHAU Automotive SE & Co. KG, 95111 Rehau, DE

(97) EP 2404097  
(73) REHAU Industries SE & Co. KG, 95111 Rehau, DE

(97) EP 2575884  
(73) AbbVie Biotechnology Ltd, Hamilton HM 11, BM

(97) EP 2575884  
(73) AbbVie Biotechnology Ltd, Hamilton Pembroke HM 11, BM

(97) EP 2591910  
(73) REHAU Automotive SE & Co. KG, 95111 Rehau, DE

(97) EP 2614113  
(73) REHAU Automotive SE & Co. KG, 95111 Rehau, DE



(97) **EP 2614113**  
(73) REHAU Industries SE & Co. KG, 95111 Rehau, DE

(97) **EP 2697035**  
(73) REHAU Automotive SE & Co. KG, 95111 Rehau, DE

(97) **EP 2710076**  
(73) Ústav Polymérov SAV, v. v. i., 845 41 Bratislava - mestská časť Karlova Ves, SK

(97) **EP 2743558**  
(73) REHAU Industries SE & Co. KG, 95111 Rehau, DE

(97) **EP 2743558**  
(73) REHAU Automotive SE & Co. KG, 95111 Rehau, DE

(97) **EP 2796617**  
(73) TECHNOTISSUE CONSULTING DI LAURA MARCOLINI & C S.A.S., 40068 SAN LAZZARO DI SAVENA (BOLOGNA), IT

(97) **EP 2796617**  
(73) CHAN LI MACHINERY CO. LTD, Taoyuan City, 333, R.O.C, TW

(97) **EP 2834039**  
(73) REHAU Automotive SE & Co. KG, 95111 Rehau, DE

(97) **EP 2844805**  
(73) REHAU Automotive SE & Co. KG, 95111 Rehau, DE

(97) **EP 2844805**  
(73) REHAU Industries SE & Co. KG, 95111 Rehau, DE

(97) **EP 2945794**  
(73) REHAU Automotive SE & Co. KG, 95111 Rehau, DE

(97) **EP 2986428**  
(73) REHAU Automotive SE & Co. KG, 95111 Rehau, DE

(97) **EP 3024679**  
(73) REHAU Automotive SE & Co. KG, 95111 Rehau, DE

(97) **EP 3024679**  
(73) REHAU Industries SE & Co. KG, 95111 Rehau, DE

(97) **EP 3024680**  
(73) REHAU Automotive SE & Co. KG, 95111 Rehau, DE

(97) **EP 3024680**  
(73) REHAU Industries SE & Co. KG, 95111 Rehau, DE

(97) **EP 3074226**  
(73) REHAU Industries SE & Co. KG, 95111 Rehau, DE

(97) **EP 3074226**  
(73) REHAU Automotive SE & Co. KG, 95111 Rehau, DE

(97) **EP 3074227**  
(73) REHAU Automotive SE & Co. KG, 95111 Rehau, DE

(97) **EP 3074227**  
(73) REHAU Industries SE & Co. KG, 95111 Rehau, DE

(97) **EP 3095352**  
(73) REHAU Automotive SE & Co. KG, 95111 Rehau, DE

(97) **EP 3095352**  
(73) REHAU Industries SE & Co. KG, 95111 Rehau, DE

(97) **EP 3168949**  
(73) SPIE SAG GmbH, 40882 Ratingen, DE  
Bergische Universität Wuppertal, 42119 Wuppertal, DE

(97) **EP 3189905**  
(73) REHAU Automotive SE & Co. KG, 95111 Rehau, DE

(97) **EP 3271136**  
(73) REHAU Automotive SE & Co. KG, 95111 Rehau, DE

(97) **EP 3318678**  
(73) REHAU Automotive SE & Co. KG, 95111 Rehau, DE

(97) **EP 3318678**  
(73) REHAU Industries SE & Co. KG, 95111 Rehau, DE

**FG1K**

**Zapsané užité vzory - přehled podle čísel zápisu**

V období uzávěrky tohoto čísla Věstníku zapsal Úřad průmyslového vlastnictví tyto užité vzory.

(11)	(51)		(11)	(51)		(11)	(51)	
35904	<b>H 02 S 10/00</b>	(2014.01)	35912	<b>B 60 R 11/02</b>	(2006.01)	35919	<b>G 09 B 23/28</b>	(2006.01)
35905	<b>B 32 B 27/02</b>	(2006.01)	35913	<b>C 12 M 3/00</b>	(2006.01)	35920	<b>A 01 B 47/00</b>	(2006.01)
35906	<b>H 02 B 1/26</b>	(2006.01)	35914	<b>B 23 Q 1/70</b>	(2006.01)	35921	<b>F 41 A 3/30</b>	(2006.01)
35907	<b>B 65 D 39/00</b>	(2006.01)	35915	<b>A 01 G</b>	(2006.01)	35922	<b>B 29 B 13/10</b>	(2006.01)
35908	<b>E 04 F 13/07</b>	(2006.01)		<b>23/099</b>		35923	<b>A 61 K</b>	(2015.01)
35909	<b>B 65 F 1/00</b>	(2006.01)	35916	<b>G 01 N 1/28</b>	(2006.01)		<b>35/747</b>	
35910	<b>A 47 G 23/02</b>	(2006.01)	35917	<b>B 66 D 5/32</b>	(2006.01)	35924	<b>A 01 N 43/16</b>	(2006.01)
35911	<b>A 61 B 5/11</b>	(2006.01)	35918	<b>G 07 F 11/34</b>	(2006.01)	35925	<b>B 60 B 33/00</b>	(2006.01)

**FG1K**

**Zapsané užité vzory - řazené podle MPT**

(51)	<b>A01B 47/00</b>	(2006.01)		Šnajdr Tomáš, Náchod, CZ	
	<b>G01N 27/04</b>	(2006.01)	(72)	Šnajdr Tomáš, Náchod, CZ	
(11)	35920			Mokříčka Milan, Náchod, CZ	
(21)	<b>2022-39599</b>		(54)	<b>Záchytný tácek</b>	
(22)	21.01.2022		(74)	Jan Brykner, patentový zástupce, Resslova 741, Hradec Králové, 50002	
(47)	05.04.2022				
(73)	Česká zemědělská univerzita v Praze, Praha 6, Suchbátka, CZ		(51)	<b>A61B 5/11</b>	(2006.01)
	P&L, spol. s r.o., Biskupice, CZ			<b>A61F 5/14</b>	(2006.01)
	Mendelova univerzita v Brně, Brno, Černá Pole, CZ			<b>G06F 11/36</b>	(2006.01)
(72)	Kroulík Milan doc. Ing., Ph.D., Praha 8, Troja, CZ			<b>A43B 17/00</b>	(2006.01)
	Prošek Václav, Praha 6, Bubeneč, CZ		(11)	35911	
	Šedek Antonín Ing., Kralice na Hané, CZ		(21)	<b>2021-39340</b>	
	Voda Vlastimil Ing., Velké Meziříčí, CZ		(22)	04.11.2021	
	Neudert Lubomír Ing., Ph.D., Brno, Bystřice, CZ		(47)	05.04.2022	
	Lukas Vojtěch doc. Ing., Ph.D., Mělník, CZ		(73)	Vysoká škola báňská-Technická univerzita Ostrava, Ostrava, Poruba, CZ	
	Smutný Vladimír doc. Ing., Ph.D., Brno, Líšeň, CZ			Ortopedická protetika Frýdek-Místek, s.r.o., Frýdlant nad Ostravicí, Frýdlant, CZ	
(54)	<b>Zařízení pro měření elektrické vodivosti půdy a stroj na zpracování půdy obsahující toto zařízení</b>			ING corporation, spol. s r.o., Frýdlant nad Ostravicí, Frýdlant, CZ	
(74)	HARBER IP s.r.o., Dukelských hrdinů 567/52, Praha 7, Holešovice, 17000			Invent Medical Group, s.r.o., Ostrava, Pustkovec, CZ	
			(72)	Černý Martin doc. Ing., Ph.D., Velká Polom, CZ	
(51)	<b>A01G 23/099</b>	(2006.01)		Peter Lukáš Ing., Ph.D., Ostrava, Poruba, CZ	
(11)	35915			Bajgarová Klára Ing., Bystřice, CZ	
(21)	<b>2022-39554</b>			Tomášek Radek Ing., Ostrava, Poruba, CZ	
(22)	05.01.2022			Rosický Jiří Ing., CSc., Frýdlant nad Ostravicí, Frýdlant, CZ	
(47)	05.04.2022		(54)	<b>Textilní senzor pro analýzu chůze</b>	
(73)	Novák Jaromír Bc., Vrhavěč, CZ		(74)	Vysoká škola báňská-Technická univerzita Ostrava, 17. listopadu 2172/15, Ostrava, Poruba, 70800	
(72)	Novák Jaromír Bc., Vrhavěč, CZ				
(54)	<b>Mechanický klín</b>		(51)	<b>A61K 35/747</b>	(2015.01)
(74)	Ing. Jaroslav Potužník, patentový zástupce, U třetí baterie 1057/1, Praha 6, Břevnov, 16200			<b>A61K 31/715</b>	(2006.01)
			(11)	35923	
(51)	<b>A01N 43/16</b>	(2006.01)	(21)	<b>2022-39675</b>	
	<b>A01N 59/00</b>	(2006.01)	(22)	16.02.2022	
	<b>C05G 1/00</b>	(2006.01)	(47)	05.04.2022	
(11)	35924		(73)	Medi Pharma Vision s.r.o., Brno, Královo Pole, CZ	
(21)	<b>2022-39688</b>		(72)	Ryšávková Petr RNDr., Ph.D., Nemojany, CZ	
(22)	22.02.2022			Pospíšilová Eva Ing., Jindřichův Hradec, Jindřichův Hradec V, CZ	
(47)	05.04.2022			Netušil Radek Mgr., Ph.D., Pohorelice, CZ	
(73)	KLOFÁČ, spol. s r.o., Brtnice, CZ			Hanáčková Markéta Mgr., Kudlovice, CZ	
(72)	Klofáč Daniel Ing., Brtnice, CZ			Konečná Jana Mgr., Kroměříž, CZ	
(54)	<b>Přípravek na bázi trehalózy pro rostlinnou výrobu</b>			Novotná Krystyna Mgr., Trnec, CZ	
(74)	INPROCHES Patentová a známková kancelář, Mgr. Alžběta Jurtíková, Mezírka 775/1, Brno, Veverí, 60200		(54)	<b>Kompozice probiotických kultur pro použití jako doplněk stravy pro snížení rizika závažného průběhu infekce Covid-19</b>	
			(74)	INPROCHES Patentová a známková kancelář, Mgr. Alžběta Jurtíková, Mezírka 775/1, Brno, Veverí, 60200	
(51)	<b>A47G 23/02</b>	(2006.01)	(51)	<b>B23Q 1/70</b>	(2006.01)
(11)	35910			<b>B23B 19/02</b>	(2006.01)
(21)	<b>2021-39187</b>			<b>H02J 50/40</b>	(2016.01)
(22)	20.09.2021			<b>H02J 50/80</b>	(2016.01)
(47)	05.04.2022			<b>G08C 17/00</b>	(2006.01)
(73)	Mokříčka Milan, Náchod, CZ				

- (11) 35914  
(21) **2021-39511**  
(22) 21.12.2021  
(47) 05.04.2022  
(73) Západočeská univerzita v Plzni, Plzeň, Jižní Předměstí, CZ  
(72) Kavalír Tomáš Ing., Ph.D., Plzeň, Čermice, CZ  
Hnatík Jan Ing., Ph.D., Letkov, CZ  
Kindl Vladimír doc. Ing., Ph.D., Heřmanova Huť, Vlkýš I, CZ  
Křížek Michal Ing., Ph.D., Rokycany, Plzeňské Předměstí, CZ
- (54) **Technologické příslušenství obráběcího stroje**  
(74) Langrova, s.r.o., Skrětova 1011/48, Plzeň, Jižní Předměstí, 30100
- 
- (51) **B29B 13/10** (2006.01)  
**B29B 17/04** (2006.01)  
**B29B 17/02** (2006.01)  
**C08J 11/10** (2006.01)
- (11) 35922  
(21) **2022-39645**  
(22) 07.02.2022  
(47) 05.04.2022  
(73) VIA ALTA a.s., Okříšky, CZ  
(72) John Jakub Ing., Ph.D., Třebíč, Nové Město, CZ  
Ondračka Tomáš Ing. et Ing., Dukovany, CZ  
Koiš Jiří Ing., Jihlava, CZ  
Nováček Milan Ing., Kněžice, CZ
- (54) **Zařízení pro zpracování výmětu z třídění plastů**  
(74) PatentEnter s.r.o., Koliště 1965/13a, Brno, Černá Pole, 60200
- 
- (51) **B32B 27/02** (2006.01)  
**B32B 27/36** (2006.01)  
**B32B 27/12** (2006.01)  
**B32B 33/00** (2006.01)  
**D03D 11/00** (2006.01)  
**D03D 15/20** (2021.01)
- (11) 35905  
(21) **2020-38064**  
(22) 05.10.2020  
(47) 05.04.2022  
(32) 02.12.2019  
(31) 108216048  
(33) TW  
(73) TAYA CANVAS (Shanghai) Company Limited, Fengjing Industrial Park, Shanghai, CN  
(72) Lin I-Chien, Fengjing Industrial Park, Shanghai, CN  
(54) **Spojovatelna, ekologicky nezávadná reklamní tkanina bez PVC vyrobená z tkané struktury**  
(74) Vsetečka Zelený Švorčík a partneři, advokátní a patentová kancelář, JUDr. Michal Havlík, Hálkova 1406/2, Praha 2, Nové Město, 12000
- 
- (51) **B60B 33/00** (2006.01)  
**B60B 3/00** (2006.01)  
**B60B 15/00** (2006.01)  
**B60B 19/00** (2006.01)  
**B60B 35/16** (2006.01)  
**B60K 7/00** (2006.01)  
**B60K 17/00** (2006.01)
- (11) 35925  
(21) **2022-39692**  
(22) 23.02.2022  
(47) 05.04.2022  
(73) ROBOTSYSYSTEM, s.r.o., Ostrava, Moravská Ostrava, CZ  
(72) Halada Pavel, Havířov, Město, CZ  
Polák Daniel Ing., Ph.D., Ostrava, Heřmanice, CZ  
Mrůzek Pavel Ing., Horní Bludovice, CZ
- (54) **Trakční kolová jednotka s řízeným natáčením**
- 
- (51) **B60R 11/02** (2006.01)  
**H04M 1/04** (2006.01)  
**H04M 1/00** (2006.01)
- (11) 35912  
(21) **2021-39353**  
(22) 09.11.2021  
(47) 05.04.2022  
(73) ŠKODA AUTO a.s., Mladá Boleslav, Mladá Boleslav II, CZ  
(72) Bednář Pavel Bc., DiS., Bílý Újezd, CZ  
(54) **Obložení pro palubní desku automobilu**
- 
- (51) **B65D 39/00** (2006.01)  
**B65D 45/32** (2006.01)  
**B65D 55/08** (2006.01)
- (11) 35907  
(21) **2021-38660**  
(22) 22.03.2021  
(47) 05.04.2022  
(73) Gürtler Michal, Jablonec nad Nisou, Mšeno nad Nisou, CZ  
(72) Gürtler Michal, Jablonec nad Nisou, Mšeno nad Nisou, CZ
- (54) **Kombinovaná zátka**  
(74) RETROPATENT s.r.o., Dobiášova 1246/29, Liberec, Liberec VI-Rochlice, 46006
- 
- (51) **B65F 1/00** (2006.01)  
**B65F 1/14** (2006.01)
- (11) 35909  
(21) **2021-39032**  
(22) 26.07.2021  
(47) 05.04.2022  
(73) DEMČAK s.r.o., Lázně Bohdaneč, CZ  
Demčák Michal, Pardubice, CZ  
(54) **Nádoba pro monitorovací systém a monitorovací systém s nádobou**  
(74) PatentCentrum Sedlák & Partners s.r.o., Okružní 2824, České Budějovice, České Budějovice 3, 37001
- 
- (51) **B66D 5/32** (2006.01)  
**B66D 5/00** (2006.01)  
**F16G 11/00** (2006.01)
- (11) 35917  
(21) **2022-39574**  
(22) 13.01.2022  
(47) 05.04.2022  
(73) Padalík Vladislav, Praha 9, Vysočany, CZ  
(72) Padalík Vladislav, Praha 9, Vysočany, CZ  
(54) **Upínací oko**
- 
- (51) **C12M 3/00** (2006.01)  
**G01N 33/48** (2006.01)
- (11) 35913  
(21) **2021-39491**  
(22) 17.12.2021  
(47) 05.04.2022  
(73) Ústav experimentální medicíny AV ČR, v. v. i., Praha 4, Krč, CZ  
Leancat, s.r.o., Praha 7, Holešovice, CZ  
Čejková Jitka doc. MUDr., Ph.D., DrSc., Praha 10, CZ  
Čejka Čestmír Ing., Ph.D., Praha 2, Vinohrady, CZ  
(72) Topinka Jan, Ph.D., DSc., Čelákovice, Sedlčánky, CZ  
Matolín Vladimír prof. RNDr., DrSc., Zdiby, Brnky, CZ  
Čejková Jitka doc. MUDr., Ph.D., DrSc., Praha 10, CZ  
Čejka Čestmír Ing., Ph.D., Praha 2, Vinohrady, CZ
- (54) **Inkubátor buněk**  
(74) Ing. Jaroslav Potužník, patentový zástupce, U třetí baterie 1057/1, Praha 6, Břevnov, 16200
- 
- (51) **E04F 13/07** (2006.01)  
**E04F 13/15** (2006.01)  
**E04F 13/24** (2006.01)
- (11) 35908  
(21) **2021-38990**  
(22) 12.07.2021  
(47) 05.04.2022  
(73) České vysoké učení technické v Praze, Praha 6, Dejvice, CZ  
OGB s.r.o., Teplice, CZ  
(72) Sokol Zdeněk Ing., Ph.D., Vinařice, CZ  
Eliášová Martina doc. Ing., CSc., Praha 6, Břevnov, CZ  
Rainer Evžen Ing., Velemin, CZ
- (54) **Kotvení izolačního dvojskla k podpůrné nosné konstrukci**  
(74) Ing. Václav Kratochvíl, Husníkova 2086/22, Praha 5, Stodůlky, 15800
- 
- (51) **F41A 3/30** (2006.01)
- (11) 35921  
(21) **2022-39630**  
(22) 01.02.2022  
(47) 05.04.2022  
(73) Gašparík František, Trenčín, SK

(72)	Gašparík František, Trenčín, SK
(54)	<b>Brzdný systém dynamického závěru automatické palné zbraně</b>
(74)	INPARTNERS GROUP, Ing. Dušan Kendereški, Tuřanka 1519/115a, Brno, Slatina, 62700
(51)	<b>G01N 1/28</b> (2006.01) <b>G01N 33/44</b> (2006.01)
(11)	35916
(21)	<b>2022-39571</b>
(22)	12.01.2022
(47)	05.04.2022
(73)	Univerzita Tomáše Bati ve Zlíně, Zlín, CZ
(72)	Stoček Radek doc. Dr. Ing., Zádveřice-Raková, CZ
	Pawlas Jakub Bc., Havířov, Bludovice, CZ
(54)	<b>Přípravek pro tvorbu přesné iniciační trhliny v pryžovém zkušebním tělese</b>
(74)	Ing. Dana Kreizlová, UTB ve Zlíně, nám. T. G. Masaryka 5555, Zlín, 76001
(51)	<b>G07F 11/34</b> (2006.01)
(11)	35918
(21)	<b>2022-39580</b>
(22)	14.01.2022
(47)	05.04.2022
(73)	APIDOMIA s.r.o., Sentice, CZ
(72)	Vodička Jaroslav, Sentice, CZ
(54)	<b>Zařízení pro prodej medu</b>
(74)	Ing. Dobroslav Musil, patentová kancelář, Ing. Dobroslav Musil, patentový zástupce, Zábřdovická 801/11, Brno, Zábřdovice, 61500
(51)	<b>G09B 23/28</b> (2006.01) <b>G01N 21/47</b> (2006.01) <b>A61B 6/00</b> (2006.01)
(11)	35919
(21)	<b>2022-39581</b>

(22)	17.01.2022
(47)	05.04.2022
(73)	Vysoká škola báňská-Technická univerzita Ostrava, Ostrava, Poruba, CZ
(72)	Procházka Michal Ing., Křelov-Břuchořín, Křelov, CZ
	Kašík Vladimír Ing., Ph.D., Ostrava, Hrabůvka, CZ
(54)	<b>Výukový model výpočetního tomografu</b>
(51)	<b>H02B 1/26</b> (2006.01) <b>H02B 1/36</b> (2006.01) <b>H02B 99/00</b> (2009.01)
(11)	35906
(21)	<b>2021-38499</b>
(22)	27.01.2021
(47)	05.04.2022
(73)	VARIEL, a.s., Zruč nad Sázavou, CZ
(72)	Výborný Roman Ing., Zruč nad Sázavou, CZ
(54)	<b>Kontejnrové bateriové uložístě pro uložení do země</b>
(74)	Kania, Sedlák, Smola, s.r.o., Mendlovo náměstí 907/1a, Brno, Staré Brno, 60300
(51)	<b>H02S 10/00</b> (2014.01) <b>H02S 10/20</b> (2014.01)
(11)	35904
(21)	<b>2021-38691</b>
(22)	30.03.2021
(47)	31.03.2022
(32)	24.06.2020
(31)	50060-2020
(33)	SK
(73)	EV-GP a.s., 903 01 Senec, SK
(72)	Százaz Július Ing., 903 01 Senec, SK
(54)	<b>Systém nabíjecích stanic pro EV a PHEV automobily</b>
(74)	PatentEnter s.r.o., Koliště 1965/13a, Brno, Černá Pole, 60200

### Seznam majitelů zapsaných užitéch vzorů

(73)	APIDOMIA s.r.o., Sentice, CZ	(11)	35918	(51)	<b>G 07 F 11/34</b> (2006.01)	(73)	TAYA CANVAS (Shanghai) Company Limited, Fengjing Industrial Park, Shanghai, CN	(11)	35905	(51)	<b>B 32 B 27/02</b> (2006.01)
	Česká zemědělská univerzita v Praze, Praha 6, Suchbát, CZ		35920		<b>A 01 B 47/00</b> (2006.01)		Univerzita Tomáše Bati ve Zlíně, Zlín, CZ		35916		<b>G 01 N 1/28</b> (2006.01)
	České vysoké učení technické v Praze, Praha 6, Dejvice, CZ		35908		<b>E 04 F 13/07</b> (2006.01)		Ústav experimentální medicíny AV ČR, v. v. i., Praha 4, Krč, CZ		35913		<b>C 12 M 3/00</b> (2006.01)
	DEMCAK s.r.o., Lázně Bohdaneč, CZ		35909		<b>B 65 F 1/00</b> (2006.01)		VARIEL, a.s., Zruč nad Sázavou, CZ		35906		<b>H 02 B 1/26</b> (2006.01)
	EV-GP a.s., 903 01 Senec, SK		35904		<b>H 02 S 10/00</b> (2014.01)		VIA ALTA a.s., Okříšky, CZ		35922		<b>B 29 B 13/10</b> (2006.01)
	ING corporation, spol. s r.o., Frýdlant nad Ostravicí, Frýdlant, CZ		35911		<b>A 61 B 5/11</b> (2006.01)		Vysoká škola báňská-Technická univerzita Ostrava, Ostrava, Poruba, CZ		35911		<b>A 61 B 5/11</b> (2006.01)
	Invent Medical Group, s.r.o., Ostrava, Pustkovec, CZ		35911		<b>A 61 B 5/11</b> (2006.01)		Vysoká škola báňská-Technická univerzita Ostrava, Ostrava, Poruba, CZ		35919		<b>G 09 B 23/28</b> (2006.01)
	KLOFÁČ, spol. s r.o., Brtnice, CZ		35924		<b>A 01 N 43/16</b> (2006.01)		Západočeská univerzita v Plzni, Plzeň, Jižní Předměstí, CZ		35914		<b>B 23 Q 1/70</b> (2006.01)
	Leancat, s.r.o., Praha 7, Holešovice, CZ		35913		<b>C 12 M 3/00</b> (2006.01)		Čejka Čestmír Ing., Ph.D., Praha 2, Vinohrady, CZ		35913		<b>C 12 M 3/00</b> (2006.01)
	Medi Pharma Vision s.r.o., Brno, Královo Pole, CZ		35923		<b>A 61 K 35/747</b> (2015.01)		Čejková Jitka doc. MUDr., Ph.D., DrSc., Praha 10, CZ		35913		<b>C 12 M 3/00</b> (2006.01)
	Mendelova univerzita v Brně, Brno, Černá Pole, CZ		35920		<b>A 01 B 47/00</b> (2006.01)		Gašparík František, Trenčín, SK		35921		<b>F 41 A 3/30</b> (2006.01)
	OGB s.r.o., Teplice, CZ		35908		<b>E 04 F 13/07</b> (2006.01)		Gürtler Michal, Jablonec nad Nisou, Mšeno nad Nisou, CZ		35907		<b>B 65 D 39/00</b> (2006.01)
	Ortopedická protetika Frýdek-Místek, s.r.o., Frýdlant nad Ostravicí, Frýdlant, CZ		35911		<b>A 61 B 5/11</b> (2006.01)		Mokříčka Milan, Náchod, CZ		35910		<b>A 47 G 23/02</b> (2006.01)
	P&L, spol. s r.o., Biskupice, CZ		35920		<b>A 01 B 47/00</b> (2006.01)		Novák Jaromír Bc., Vrhavěč, CZ		35915		<b>A 01 G 23/099</b> (2006.01)
	ROBOTSYSTEM, s.r.o., Ostrava, Moravská Ostrava, CZ		35925		<b>B 60 B 33/00</b> (2006.01)		Padalík Vladislav, Praha 9, Vysočany, CZ		35917		<b>B 66 D 5/32</b> (2006.01)
	ŠKODA AUTO a.s., Mladá Boleslav, Mladá Boleslav II, CZ		35912		<b>B 60 R 11/02</b> (2006.01)						

(73)	(11)	(51)	
Šnajdr Tomáš, Náchod, CZ	35910	<i>A 47 G 23/02</i>	(2006.01)

## FG4Q

### Zapsané průmyslové vzory - přehled podle čísel zápisu

V období uzávěrky tohoto čísla Věstníku zapsal Úřad průmyslového vlastnictví tyto průmyslové vzory:

(11)	(51)	(11)	(51)	(11)	(51)
37955	26-06	37957	14-03	37959	06-08
37956	10-06	37958	02-02		

## FG4Q

### Zapsané průmyslové vzory - přehled podle tříd

- (51) 02-02
- (11) 37958
- (21) 2021-42018
- (22) 25.10.2021
- (15) 01.04.2022
- (54) **Polní stejnokroj**
- (28) 4
- (73) Česká republika - Ministerstvo obrany, Praha 6, Hradčany, CZ
- (72) Sedláková Ludmila Ing. Bc., Protivanov, CZ



1.1



1.2



1.3

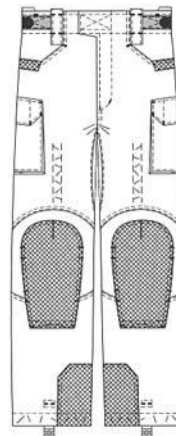

2.1

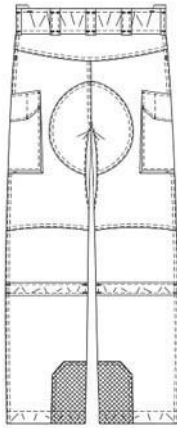

2.2

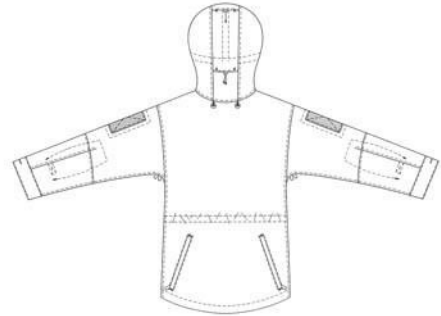

3.2

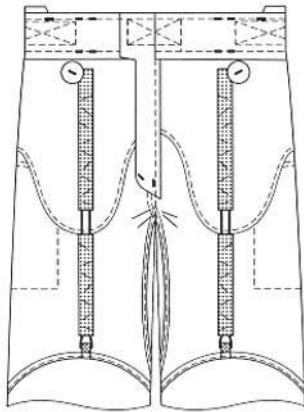

2.3

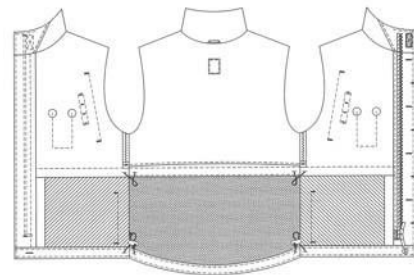

3.3



3.1

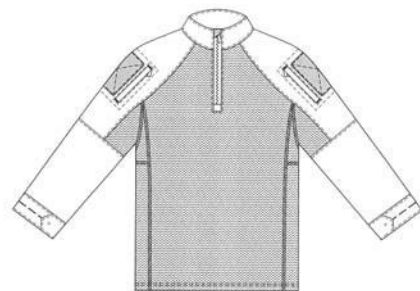

4.1

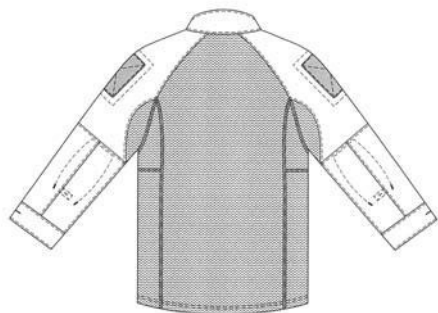

4.2



1.1

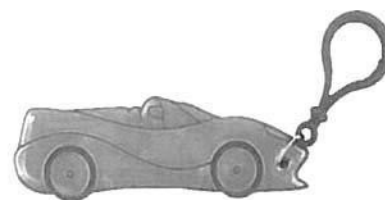

2.1

(51) 06-08

(11) 37959

(21) 2021-42022

(22) 29.10.2021

(15) 05.04.2022

(54) Věšák na klíče

(28) 1

(73) Paška Tomáš Ing., Trutnov, Horní Předměstí, CZ

(72) Paška Tomáš Ing., Trutnov, Horní Předměstí, CZ



1.1



3.1

(51) 10-06

(11) 37956

(21) 2018-41317

(22) 10.11.2018

(15) 01.04.2022

(54) Reflexní přívěšky - dopravní prostředky

(28) 22

(73) Zavoralová Lenka, Brno, Stránice, CZ

(72) Zavoralová Lenka, Brno, Stránice, CZ

(74) Ing. Soňa Ošmerová, Botanická 594/5, Brno, Veverí, 60200

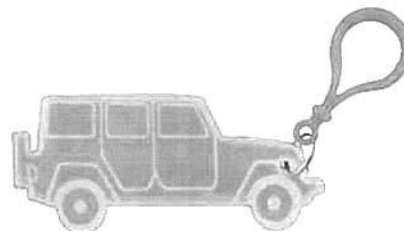

4.1



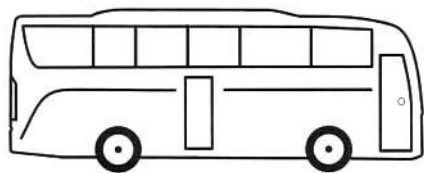

5.1



8.1



6.1

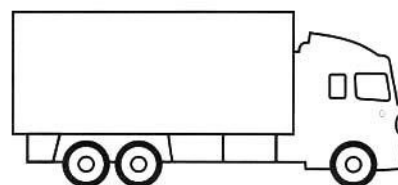

9.1



7.1

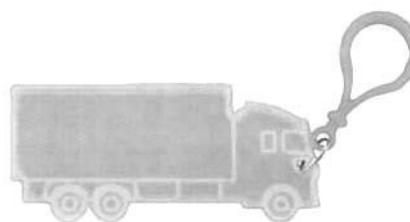

10.1

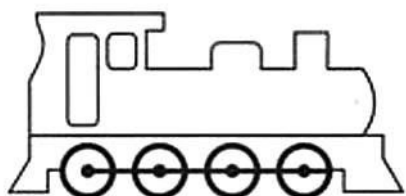

11.1



14.1

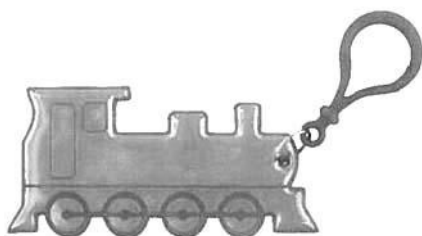

12.1

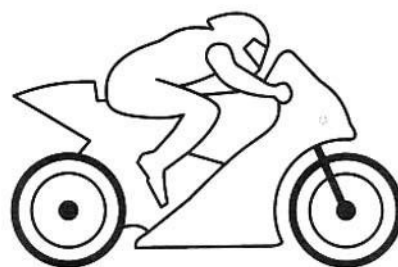

15.1



13.1



16.1



17.1

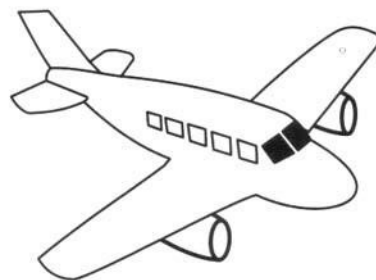

21.1

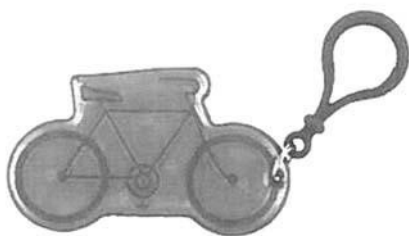

18.1



22.1

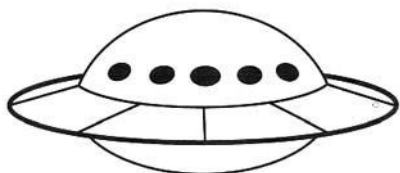

19.1

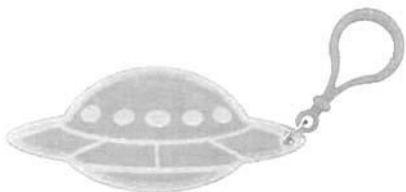

20.1

- 
- (51) **14-03**  
(11) 37957  
(21) 2021-41973  
(22) 19.07.2021  
(15) 01.04.2022  
(54) **Mobilní telefon**  
(28) 1  
(73) VIVO MOBILE COMMUNICATION CO., LTD., Guangdong 523863, CN  
(72) Chen Si, Guangdong 523863, CN  
(74) Rott, Růžička & Guttman a spol., Vyskočilova 1566, Praha 4, Michle, 14000

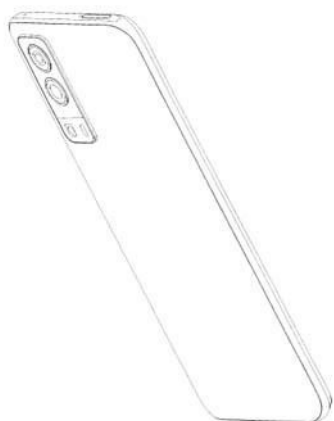

1.1



1.4

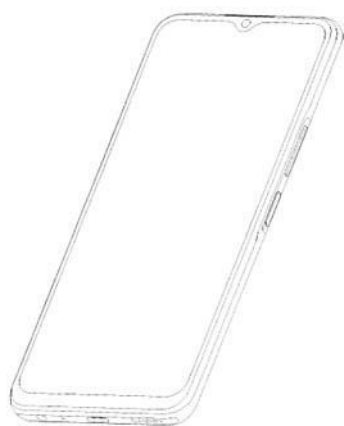

1.2



1.5



1.3



1.6

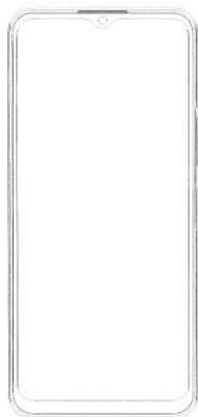

1.7

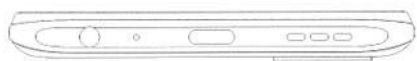

1.8



1.2



1.3



1.4

- 
- (51) **26-06**  
(11) 37955  
(21) 2021-42012  
(22) 13.10.2021  
(15) 31.03.2022  
(54) **Světelné vybavení vozidla**  
(28) 16  
(73) ŠKODA AUTO a.s., Mladá Boleslav, Mladá Boleslav II, CZ  
(72) Stefani Oliver Dipl.-Design, Mladá Boleslav, Mladá Boleslav II, CZ  
Neuhold Karl Mgr., Mladá Boleslav, Mladá Boleslav II, CZ  
Matušinec Petr MgA., Mladá Boleslav, Mladá Boleslav II, CZ



1.1



1.5



2.4



2.1



2.5



2.2



3.1



2.3



3.2



3.5



3.3



4.1



3.4



4.2



4.3



4.4



5.2



4.5



5.3



5.1



5.4





5.5



6.4



6.1



6.5



6.2



7.1



6.3



7.2



7.5



7.3



8.1



7.4



8.2



8.3



9.1



8.4



9.2



8.5



9.3



9.4



10.2



9.5



10.3



10.1



10.4



10.5



11.4



11.1



11.5



11.2



12.1



11.3



12.2



12.5



12.3



13.1



12.4



13.2



13.3



14.1



13.4



14.2



13.5



14.3



14.4



15.2



14.5



15.3



15.1



15.4





15.5



16.3



16.1



16.4



16.2



16.5

---

**Seznam vlastníků zapsaných průmyslových vzorů**

(73)	(11)	(51)	(73)	(11)	(51)
Česká republika - Ministerstvo obrany, Praha 6, Hradčany, CZ	37958	02-02	ŠKODA AUTO a.s., Mladá Boleslav, Mladá Boleslav II, CZ	37955	26-06
Paška Tomáš Ing., Trutnov, Horní Předměstí, CZ	37959	06-08	VIVO MOBILE COMMUNICATION CO., LTD., Guangdong 523863, CN	37957	14-03
Zavoralová Lenka, Brno, Stránice, CZ	37956	10-06			

## Dodatková ochranná osvědčení pro léčiva a pro přípravky na ochranu rostlin

### Schválení prodloužení doby platnosti

- (22) 19.11.2014
  - (21) SPC/CZ2014/381
  - (73) Gilead Pharmasset LLC, Foster City, CA 94404, US
  - (68) 2203462
  - (54) **Nukleosidové fosforamidátové proléčivo**
  - (92) EU/1/13/894, 17.01.2014
  - (93) EU/1/13/894, 17.01.2014, EU
  - (94) 17.07.2029
  - (95) **Sovaldi-sofosbuvirum, léčivý přípravek**  
Léčivo pro pediatrické použití
- 

### Udělení osvědčení

- |   |   |
|---|---|
| <ul style="list-style-type: none"><li>(73) Merck Sharp &amp; Dohme Corp., Rahway, 07065, NJ, NJ, US</li><li>(68) 2231667</li><li>(11) 2231667/699</li><li>(54) <b>Inhibitory beta-laktamázy</b></li><li>(92) EU/1/19/1420, 17.02.2020</li></ul> | <ul style="list-style-type: none"><li>(93) EU/1/19/1420, 17.02.2020, EU</li><li>(95) <b>Recarbrio - relebaktam nebo jeho monohydrát, léčivý přípravek</b></li><li>(94) 15.01.2034</li></ul> |
|---|---|
- 

### Podání oznámení o výrobní výjimce nebo aktualizace oznámení o výrobní výjimce

- (21) SPC/CZ2008/142  
datum oznámení: 25.03.2022  
[https://isdv.upv.cz/doc/spcvyryvj/142\\_112766877.pdf](https://isdv.upv.cz/doc/spcvyryvj/142_112766877.pdf)  
e9f0dfb9c7e228d8c70af6429845a8e54feefcf7

## Úřední rozhodnutí a oznámení

### MK4A, MK4F

### Zánik patentů a autorských osvědčení uplynutím doby platnosti

(11)	(21)	Int.Cl/(51)	(11)	(21)	Int.Cl/(51)
298887	2003-2751	8/C03C 13/06	305099	2003-2676	8/C07D 231/18
299079	2003-2695	8/C22C 38/44	305342	2003-403	8/D04H 3/016
299623	2003-2651	8/A61K 9/00	305800	2003-2706	8/A61K 35/76
302251	2003-2724	8/A01N 53/08	309178	2018-211	8/A61K 31/436

### MH1K

### Zániky užitných vzorů vzdáním se

(11)	(21)	(51)	(2006.01)
29692	2016-32499	B63B 25/04	(2006.01)

### MK1K

### Zániky užitných vzorů uplynutím doby platnosti

(11)	(21)	(51)	(2006.01)	(11)	(21)	(51)	(2006.01)
23746	2012-25856	H05H 1/34	(2006.01)	23988	2012-25851	A01K 53/00	(2006.01)
23830	2012-25877	E05B 19/10	(2006.01)	24083	2012-25864	E06B 1/68	(2006.01)
23951	2012-25868	B66C 23/04	(2006.01)	24100	2012-25845	B43K 29/02	(2006.01)
23952	2012-25872	A61K 33/38	(2006.01)	24365	2012-25857	G09F 19/12	(2006.01)

### MK4Q

### Zániky práva ze zapsaných průmyslových vzorů uplynutím doby ochrany

(11)	(21)	Int.Cl/(51)	(11)	(21)	Int.Cl/(51)
36941	2016-40731	10/23-03	36969	2016-40629	10/02-02
36964	2016-40738	10/23-01	37076	2016-40724	10/11-01

### ND4Q

### První obnovy doby ochrany průmyslových vzorů

(51) 06-06	(51) 06-01
(11) 37151	(11) 37230
(21) 2017-40887	(21) 2017-40890
(22) 06.03.2017	(22) 07.03.2017
(54) Věšáky na oděvy	(54) Barové židle
(51) 26-05	(51) 07-02
(11) 37152	(11) 37274
(21) 2017-40889	(21) 2017-40917
(22) 06.03.2017	(22) 31.03.2017
(54) Osvětlení	(54) Automobilová vestavba

## **ND4Q**

## **Druhé obnovy doby ochrany průmyslových vzorů**

(51) 12-16  
(11) 35857  
(21) 2012-39041  
(22) 25.04.2012  
(54) Boční plášť nárazníku

(51) 12-16  
(11) 35910  
(21) 2012-39007  
(22) 03.04.2012  
(54) Díly karoserie vozidla

## **PD4A**

## **Převod práv a ostatní změny majitelů patentů**

(11) 307157  
(21) 2017-158  
(73) HESS R&D, s.r.o., Hodonín, CZ

## Zamítnuté a částečně zamítnuté přihlášky ochranných známek před zveřejněním

Kapitola obsahuje údaje o rozhodnutích o přihláškách ochranných známek, u kterých byly na základě provedeného věcného průzkumu shledány Úřadem důvody pro zamítnutí přihlášky ochranné známky podle ustanovení § 4 nebo 6 zákona č. 441/2003 Sb. Na základě toho Úřad vydal rozhodnutí o zamítnutí přihlášky podle ustanovení § 22 zákona č. 441/2003 Sb., a to pro celý seznam výrobků a služeb nebo pro jeho část. Údaje o výsledku rozhodnutí (zamítnutí přihlášky, částečné zamítnutí přihlášky) jsou uvedeny jako datum právní moci rozhodnutí/výsledek rozhodnutí.

(210) **O-556533**  
(540)

**Virtuální klinika**

(592) Slovní  
17.03.2022/NABYTÍ P.M. - ZAMÍTNUTÍ PŘIHLÁŠKY

(210) **O-561928**  
(540)

**gastro-obaly.cz**

(593) Obrazová  
02.04.2022/NABYTÍ P.M. - ZAMÍTNUTÍ PŘIHLÁŠKY

(210) **O-564501**  
(540)

**Český realitní servis**

(592) Slovní  
19.03.2022/NABYTÍ P.M. - ZAMÍTNUTÍ PŘIHLÁŠKY

(210) **O-565283**  
(540)

**KVALITA NA DOTEK**

(592) Slovní  
02.04.2022/NABYTÍ P.M. - ZAMÍTNUTÍ PŘIHLÁŠKY

(210) **O-565356**  
(540)

**HONEY CIGARS**

(592) Slovní  
22.03.2022/NABYTÍ P.M. - ZAMÍTNUTÍ PŘIHLÁŠKY

(210) **O-565357**  
(540)

**MEDOVÉ DOUTNÍČKY**

(592) Slovní  
22.03.2022/NABYTÍ P.M. - ZAMÍTNUTÍ PŘIHLÁŠKY

(210) **O-567587**  
(540)

**Proměňte své sny v realitu**

(592) Slovní  
22.03.2022/NABYTÍ P.M. - ZAMÍTNUTÍ PŘIHLÁŠKY

(210) **O-567885**  
(540)



(593) Obrazová  
23.03.2022/NABYTÍ P.M. - ZAMÍTNUTÍ PŘIHLÁŠKY

(210) **O-570021**  
(540)

**Websupport**

(592) Slovní  
26.03.2022/NABYTÍ P.M. - ZAMÍTNUTÍ PŘIHLÁŠKY

(210) **O-574084**  
(540)

**Poslušný pes**

(592) Slovní  
01.04.2022/NABYTÍ P.M. - ZAMÍTNUTÍ PŘIHLÁŠKY

(210) **O-574343**  
(540)

**Poděbradský Pramen**

(592) Slovní  
18.03.2022/NABYTÍ P.M. - ZAMÍTNUTÍ PŘIHLÁŠKY

(210) **O-574344**  
(540)

**Poděbradská Voda**

(592) Slovní  
18.03.2022/NABYTÍ P.M. - ZAMÍTNUTÍ PŘIHLÁŠKY

(210) **O-574625**  
(540)

**InfraGlass**

(592) Slovní  
21.03.2022/NABYTÍ P.M. - ZAMÍTNUTÍ PŘIHLÁŠKY

(210) **O-574634**

(540) **Příběh výkonnostní elektroniky se píše u nás.**

(592) Slovní  
19.03.2022/NABYTÍ P.M. - ZAMÍTNUTÍ PŘIHLÁŠKY

(210) O-574833

(540) **Pražská káva - Naše káva je umění**

(592) Slovní  
25.03.2022/NABYTÍ P.M. - ZAMÍTNUTÍ PŘIHLÁŠKY

---





## Zveřejněné přihlášky ochranných známek

(210) **O-562151**

(220) 02.03.2020

(320) 02.03.2020

(511) 33

(540)

### Staročeská kmínka

(592) Slovní

(510) (33) alkoholické nápoje všeho druhu, zejména likéry, destiláty, lihoviny, všechny druhy vína, vína odrůdová a značková, ovocná, přírodní a bylinná, alkoholické výtažky, extrakty a esence z ovoce a hroznů v rámci této třídy, mošty s alkoholem, alkoholické koktejly a aperitivy, alkoholické nápoje obsahující ovoce, koncentráty k přípravě alkoholických nápojů a esence do lihovin.

(730) VALDEMAR GREŠÍK - NATURA s.r.o., Saská 134/60, Děčín 10, 40502, CZ

(740) BOHEMIA PATENT, Ing. Jana Vanděliková, Petrská 1136/12, Praha 1, Nové Město, 11000

(210) **O-562152**

(220) 02.03.2020

(320) 02.03.2020

(511) 33

(540)

### Děčínský zámecký likér

(592) Slovní

(510) (33) alkoholické nápoje všeho druhu, zejména likéry, destiláty, lihoviny, všechny druhy vína, vína odrůdová a značková, ovocná, přírodní a bylinná, alkoholické výtažky, extrakty a esence z ovoce a hroznů v rámci této třídy, mošty s alkoholem, alkoholické koktejly a aperitivy, alkoholické nápoje obsahující ovoce, koncentráty k přípravě alkoholických nápojů a esence do lihovin.

(730) VALDEMAR GREŠÍK - NATURA s.r.o., Saská 134/60, Děčín 10, 40502, CZ

(740) BOHEMIA PATENT, Ing. Jana Vanděliková, Petrská 1136/12, Praha 1, Nové Město, 11000

(210) **O-566221**

(220) 28.08.2020

(320) 28.08.2020

(511) 9, 16, 35, 36, 39

(540)

### Vaše karta na nás platí

(592) Slovní

(510) (9) speciální platební karty s magnetickým čipem, ovládací a přístupové karty pro provádění obchodních transakcí pomocí výpočetní techniky a Internetu, karty s pamětí, nosiče informací a zařízení pro zpracování dat v rámci této třídy; (16) papírenské výrobky, a to tiskoviny, periodické a neperiodické publikace, knihy, časopisy, brožury, manuály, příručky, letáky, vstupenky, plakáty, fotografie a formuláře, papírové nosiče informací (tiskoviny), papírové jízdenky, reklamní a propagační materiály v rámci této třídy určené pro propagaci, speciální platební karty bez magnetického čipu; (35) pomoc při řízení obchodní činnosti, obchodní nebo podnikatelské informace, obchodní nebo podnikatelský průzkum, marketingové studie, obchodní nebo podnikatelské poradenství, organizování výstav (komerčních nebo reklamních), předvádění zboží, reklama, propagace, prezentace výrobků v komunikačních médiích pro účely maloobchodu, inzerce, reklama on-line v počítačové síti, on-line inzerce, rozšiřování reklamních materiálů zákazníkům (letáky, prospekty, tisky, vzorky), zaslání reklamních materiálů zákazníkům, vydávání, zveřejňování, oznámení, vyhlášení, publikování reklamních textů, venkovní reklama, překládání informací do počítačové databáze, systemizace informací do počítačových databází, zajišťování prezentací na server v rámci této třídy, provádění obchodních operací, zprostředkovatelská činnost v oblasti obchodu s výrobky výše uvedenými ve třídách 9 a 16 a službami uvedenými ve třídách 35, 36 a 39 tohoto seznamu, prezentace uživatelů na stránkách world wide web v počítačové síti internet, správa dat, informační, poradenské a konzultační služby týkající se výše uvedeného v této třídě; (36) poskytování předplacených karet a kuponů, vydávání předplacených karet k použití jako elektronické cestovní jízdenky, finanční služby přístupné prostřednictvím karty, služby elektronických plateb, finanční a peněžní služby, služby pro zpracování plateb po síti, poradenství a konzultace vztahující se k výše uvedeným službám této třídy,

zprostředkovatelská činnost se službami uvedenými v této třídě; (39) doprava a skladování, osobní přeprava, autobusová doprava, tramvajová doprava, trolejbusová doprava, doprava, silniční doprava, pozemní doprava, služby poskytované v oblasti dopravy a přepravy, poskytování informací týkajících se jízdného, zprostředkování a poskytování dopravy osob a věcí, zprostředkování informací o jízdních tarifech, logistika v dopravě, pronájem autobusů, pronájem automobilů, pronájem garáží, služby řidičů.

(730) **Dopravní podnik Ostrava a.s.**, Poděbradova 494/2, Ostrava, Moravská Ostrava, 70200, CZ

(210) **O-569153**

(220) 20.01.2021

(320) 20.01.2021

(511) 35, 41

(540)

### Barrandov film school

(592) Slovní

(510) (35) reklama, propagace, řízení, organizace a administrativní obchodní činnosti, kancelářské práce; (41) vzdělávání, školení, zábava, sportovní a kulturní činnost.

(730) **Grodecki Wiktor**, Hranice 47, Slavošov, 28522, CZ

(740) JUDr. Jan Urban, Poštovní 607/9, Čáslav, Čáslav-Nové Město, 28601

(210) **O-570937**

(220) 30.03.2021

(320) 30.03.2021

(511) 39, 41

(540)

### Den architektury

(592) Slovní

(510) (39) pořádání prohlídek měst, organizování výletů a okružních plaveb, organizování prohlídek pamětihodností a okružních jízd, služby průvodců a organizování cest a výletů; (41) organizování festivalů, průvodcovské služby, organizace kulturních, zábavních a sportovních akcí, organizování kulturních a uměleckých akcí, příprava a pořádání kulturních aktivit, organizování workshopů a seminářů, služby v oblasti vzdělávání, zábavy a sportu, organizování kulturních nebo vzdělávacích výstav, pořádání setkání a konferencí.

(730) **KRUH z. s.**, Londýnská 2578/54, Praha 2, Vinohrady, 12000, CZ

(210) **O-575113**

(220) 12.10.2021

(320) 12.10.2021

(511) 35, 41, 42

(540)



(593) Obrazová

(510) (35) reklamní, marketingové a propagační služby, organizování výstav (komerčních nebo reklamních), pořádání veletrhů pro obchodní a reklamní účely, reklama (propagace), reklama online v počítačové síti; (41) organizování a vedení konferencí, organizování a vedení kongresů, organizování a vedení seminářů, organizování kulturních nebo vzdělávacích výstav, pořádání a řízení školení, vydávání elektronických knih a časopisů online, vydávání knih, vydávání textů (s výjimkou reklamních nebo náborových); (42) architektonické poradenství, poradenství o ochraně životního prostředí, projektová činnost, studie technických projektů, certifikace výrobků a služeb, certifikace budov.

(591) Barevná

(730) **Centrum pasivního domu, z.s.**, Údolní 567/33, Brno, Brno-město, 60200, CZ

(210) **O-575340**

(220) 21.10.2021

(320) 21.10.2021

(511) 16, 29, 30, 31, 32, 35

(540)



(593) Obrazová

(510) (16) papír, lepenka, reklamní předměty vyrobené z papíru, jmenovitě tiskárenské výrobky, fotografie, brožury, billboardy, letáky, prospekty, propagační materiály; (29) maso, mléčné produkty včetně sýrů, vejce, konzervované a zavařené ovoce a zelenina a další konzervované potraviny, a to konzervované maso, ryby, mořské plody a luštěniny, lahůdky, a to pochoutkové saláty, chuťovky na bázi masa, mléčných výrobků nebo zeleniny, aspiky a obložené lahůdkové mísy sestávající převážně z masa, uzenin, sýrů, vajec nebo zeleniny, saláty s majonézou v rámci této třídy, mléčné pomazánky; (30) obložené chlebičky, lahůdkové pomazánky s majonézovým základem, cukrářské výrobky včetně čokoládových cukrovinek a oplatek, sušenky, mouka, těstoviny, chléb, pečivo, houskové knedlíky, cukr, omáčky; (31) čerstvé ovoce a zelenina; (32) ovocné džusy, nealkoholické nápoje, minerální vody, piva; (35) distribuce reklamních předmětů.

(591) Barevná

(730) **Ahold Delhaize Licensing Sàrl**, Rue Jean-François Bartholoni 4-6, 1204 Geneva, CH

(740) **HAVEL & PARTNERS s.r.o.**, advokátní kancelář, Mgr. Ivan Rámeš, advokát, Na Florenci 2116/15, Praha 1, Nové Město, 11000

(210) **O-575385**

(220) 25.10.2021

(320) 25.10.2021

(511) 41, 45

(540)



(593) Obrazová

(510) (41) příprava a organizace seminářů a tréninků v oblasti rodinných vztahů, osobního rozvoje a komunikace, lektorská činnost a koučink v oblasti rodinných vztahů, osobního rozvoje a komunikace, příprava a organizace školení a vzdělávání v oblasti psychologie se zaměřením na mezilidské vztahy v rodině a ve společnosti, on-line vzdělávací kurzy v oblasti rodinných vztahů, osobního rozvoje a komunikace, výuka metody rodinné a systemické konstelace; (45) poradenská činnost v oblasti rodinných vztahů, osobního rozvoje a komunikace.

(591) Barevná

(730) **Urbancová Adéla Bc.**, Živanského 261/5, Brno, Jehnice, 62100, CZ

(210) **O-575551**

(220) 01.11.2021

(320) 01.11.2021

(511) 37

(540)



**RM - automotive  
cz s.r.o.**

(593) Obrazová

(510) (37) autoservis, opravy motorových vozidel a jejich součástí a příslušenství, údržba motorových vozidel a jejich součástí a příslušenství, seřizování a mytí motorových vozidel a jejich součástí a příslušenství, poradenské, informační a konzultační služby vztahující se k výše uvedeným službám ve třídě 37.

(591) Barevná

(730) **RM - automotive cz s.r.o.**, 53, Blažejovice, 25768, CZ

(740) Mgr. Pavel Panák, Ječná 243/39a, Praha 2, Nové Město, 12000

(210) **O-575588**  
(220) 03.11.2021  
(320) 03.11.2021  
(511) 9, 10, 35, 42, 44  
(540)

(210) **O-575771**  
(220) 11.11.2021  
(320) 11.11.2021  
(511) 38, 39, 44, 45  
(540)

**METABOLITE MAPPER**

(593) Obrazová  
(510) (9) přístroje a nástroje vědecké, přístroje a nástroje pro vědecké laboratorní výzkumy, diagnostické přístroje (ne pro lékařské účely), měřicí přístroje a nástroje pro použití v oblasti zdravotnictví, biochemie a analytické chemie, laboratorní přístroje, vybavení a potřeby, testovací přístroje pro použití v oblasti biochemie a analytické chemie, přístroje pro výzkum v oblasti biochemie a analytické chemie, kultivační inkubátory pro kultivaci bakterií, expozimetry, elektrické monitorovací přístroje pro použití v oblasti biochemie a analytické chemie, rentgenové přístroje (ne pro lékařské účely), počítačový software a počítačové programy, software a hardware pro použití v oblasti zdravotnictví, biochemie a analytické chemie, software a hardware pro ovládání vědeckých přístrojů, software pro zpracování, třídění a analýzu laboratorních informací, nosiče záznamů zvuku, obrazu, textu nebo jiných dat či informací, databáze, databázové produkty, databázové systémy, systémy zpracování dat a databází, nahraný obsah (počítačové programy, informace, data a záznamy v elektronické podobě), webové databáze; (10) přístroje, nástroje a potřeby lékařské, chirurgické, zubní a veterinářské, diagnostické přístroje pro lékařské účely, měřicí přístroje pro lékařské účely, radiologické přístroje pro lékařské účely, rentgenové přístroje pro lékařské účely, testovací přístroje pro lékařské účely, zubní přístroje a nástroje, zubolékařské přístroje, testovací přístroje pro použití v oblasti zdravotnictví, elektrické monitorovací přístroje pro použití v oblasti zdravotnictví; (35) sběr, zpracování a analýza statistických údajů pro lékařský a vědecký výzkum, statistické obchodní informace (obstarávání a poskytování), sestavování a kompilování statistických informací, shrnování statistických informací, statistické analýzy; (42) shromažďování, zpracování, analýza a poskytování vědeckých informací, vědecké a technologické služby, laboratorní služby, vědecký výzkum, vývoj a analýza, výzkum a vývoj v oblasti přírodních věd, vědecký výzkum pro lékařské účely, zajišťování infrastruktury pro vědecký výzkum a vývoj, základní a aplikovaný výzkum v oblastech zdravotnictví, biologie, biochemie a analytické chemie, služby chemiků, fyziků a biologů, poradenské, informační a konzultační služby v oblasti výzkumu a vývoje, shromažďování informací vztahujících se k výzkumu a vývoji, kompilace informací a materiálů sloužících k vědeckým účelům, zejména vytváření vědeckých sbírek, sbírek organismů k vědeckým účelům, sbírek organismů ke komerčním účelům, vydávání vědeckých informací, analýzy chemické, biologické a zdravotnické, analýzy metabolické, toxikologické, farmaceutické a analýzy metabolitů, vydávání odborných analýz, expertiz, vědeckých vyjádření, posudků, stanovisek a doporučení v oblasti výzkumu a vývoje, provádění rešerší v oblasti přírodních věd, technická podpora multimediálních technologií, počítačové programování, tvorba a údržba počítačových systémů a softwaru, softwarové inženýrství, správa serverů, tvorba a správa webových stránek pro třetí osoby, údržba a technická podpora softwarů a počítačových programů v oblasti zdravotnictví, biochemie a analytické chemie; (44) služby klinické diagnostiky.  
(730) **Biologické centrum AV ČR, v. v. i.**, Branišovská 1160/31, České Budějovice, České Budějovice 2, 37005, CZ

**nadosah**  
tíšňová péče ŽIVOTa 90

(593) Obrazová  
(510) (38) poskytování telekomunikačních zařízení pro účely provozování tíšňové péče; (39) realizace výjezdů (převoz seniorů a zdravotně postižených osob); (44) pomoc při zajištění zdravotní péče v rámci tíšňové péče; (45) poskytování asistenčních služeb seniorům a zdravotně postiženým osobám, mobilní a domácí tíšňová péče pro seniory a zdravotně postižené včetně poradenství.  
(591) Barevná  
(730) **ŽIVOT 90, z.ú.**, Karoliny Světlé 286/18, Praha 1 - Staré Město, 11000, CZ  
(740) JUDr. Marek Pavlovský Ph.D., Plzeňská 4, Praha 5, 15000

(210) **O-575841**  
(220) 15.11.2021  
(320) 15.11.2021  
(511) 3, 21, 35, 37  
(540)

**Holky Úklidovky**

(592) Slovní  
(510) (3) čisticí přípravky, roztoky, prostředky a přípravky pro vytírání podlah, leštění skel a skleněných ploch, přípravky na mytí oken, skel, zrcadel a skleněných ploch, prostředky pro mytí sanitárních povrchů, prostředky pro odmašťování pro použití v domácnosti, přípravky pro čištění a leštění nerez, prostředky a přípravky pro čištění textilu, kůže, čalounění a koberců; (21) čisticí a úklidové potřeby a náčiní, domácí náčiní pro úklid, vědra, kbelíky, odpadkové koše, stojany k upevnění pytlů na odpad, smetáčky, smetáčky, lopatka a smetáček na droby, košťata, mopy, kartáče a kartáčky na použití v domácnosti, lopatky, hadry na úklid, prachovky, utěrky, houby na úklid, houbičky, drátěnky, čisticí vlna, jelenicová kůže na čištění, tampóny na čištění, dávkovače tekutého mýdla a mycí pasty, držáky a pouzdra na mýdlo, držáky hygienických sáčků, zásobníky a držáky toaletního papíru, zásobníky a držáky ručníků a ubrousků zejména papírových, zásobníky na osvěžovače vzduchu, pouzdra na hygienické potřeby, držáky na hygienické potřeby, věšáky a kroužky na ručníky, kroužky na ubrousky, přísavné zvony na čištění, drátky na čištění parket, kolicíky na prádlo a nádoby na ně, sušáky na prádlo, žehličky prkna, vaničky na praní, rukavice pro domácnost a pro práci na zahradě, rukavice na leštění, lešticí stroje a zařízení neelektrické pro domácnost; (35) maloobchodní a velkoobchodní služby, zprostředkování interaktivního obchodu pomocí globálních komunikačních sítí (internet), shromažďování různého zboží pro třetí osoby (kromě jejich přepravy) za účelem umožnění spotřebitelům, aby si tyto výrobky mohli pohodlně prohlížet a nakupovat, elektronický obchod prostřednictvím internetu (online-shop), vše s výrobky výše uvedenými ve třídě 3 a 21, inzerce, organizování a zajišťování obchodních předváděcích akcí výrobků a služeb, poskytování obchodních nebo podnikatelských informací, pomoc, poradenství a poskytování konzultací v obchodní činnosti, reklamní a propagační činnost, zprostředkování reklamní činnosti, organizování komerčních a reklamních výstav, rozšiřování vzorků zboží, průzkum a analýzy trhů, distribuce zboží k reklamním účelům; (37) úklidové služby všeho druhu, služby prádelen, praní a mytí, čištění koberců a nábytku, čištění a mytí oken, kompletní úklidový servis interiérů budov, bytů, domů, administrativních budov, provozních hal a výrobních celků, obchodů, škol a jiných veřejných zařízení včetně údržby chodníků a zelených ploch, čištění budov (fasád, vnějších povrchů a ploch), čištění a mytí výkladů, výškové mytí oken, čištění koberců, žaluzií a čalouněného nábytku, praní záclon, praní prádla, žehlení, mandlování, deratizace, dezinfekce, dezinfekce, vyklízení práce, výškové práce (například úklidové práce za použití horolezecké techniky), pronájem čisticích strojů a techniky, zprostředkovatelská činnost v oblasti čisticích a úklidových služeb, odborné

poradenství v oboru užití úklidové techniky a praktické aplikace čistících a jiných chemických prostředků, půjčování a pronájem čistící techniky, čištění vertikálních a horizontálních žaluzií.

- (730) **Holký ÚKLIDOVKY s.r.o.**, Ve vrších 43/3, Praha 8, Bohnice, 18100, CZ  
(740) Radomír Pivoda, advokátní kancelář, Mgr. Radomír Pivoda, Na příkopě 583/15, Praha 1, Staré Město, 12000

- (210) **O-575925**  
(220) 18.11.2021  
(320) 18.11.2021  
(511) 35, 41, 45  
(540)



- (593) Obrazová  
(510) (35) reklamní, marketingové a propagační služby, služby styku s veřejností, organizace veletrhů a výstav pro reklamní účely, marketingové služby pro optimalizaci vyhledávačů pro účely podpory prodeje, pomoc při řízení obchodní činnosti, kancelářské práce se zaměřením na vyhledávání údajů pro jiné osoby; (41) překladatelské a tlumočnické služby, pořádání a vedení konferencí, kongresů, symposií a školení, pořádání společenských akcí zařazených v této třídě, pořádání kulturních a sportovních akcí, vydávání knih a textů (s výjimkou reklamních); (45) osobní poradenství týkající se právních záležitostí fyzických osob, doprovod při vyřizování záležitostí fyzických osob na úřadech a institucích.  
(730) **Brno Expat Centre, z.s.**, Veveří 456/9, Brno, 60200, CZ  
(740) JUDr. Jitka Rosenbachová, Veveří 456/9, Brno, 60200

- (210) **O-575949**  
(220) 19.11.2021  
(320) 19.11.2021  
(511) 9, 16, 35, 41, 42, 45  
(540)



- (593) Obrazová  
(510) (9) nosiče zvukových nahrávek, počítačový software, zvukové záznamy, stahovatelné publikace, elektronické publikace ke stažení; (16) časopisy, knihy, učební a výukové pomůcky s výjimkou přístrojů, tištěné publikace, propagační publikace, vzdělávací publikace, ročenky (tištěné publikace), biologické vzorky pro použití v mikroskopii (učební pomůcky); (35) licence na výrobky a služby pro třetí osoby (komerční správa), marketingové studie (vedení -), styk s veřejností, styk s veřejností (public relations); (41) publikace letáků, dálkové vzdělávání, informace o výchově, vzdělávání a výuce, pořádání a vedení kolokvií, organizování konferencí, výstav ke kulturním a vzdělávacím účelům a soutěží, kongresy (organizování a

pořádání kongresů), semináře (organizování a pořádání -), organizování vzdělávacích symposií, pořádání, vedení a organizování pracovních setkání (školení), elektronické publikace (bez možnosti stažení), školení, online vydávání elektronických knih a časopisů, vydávání knih; (42) chemické analýzy, biologické analýzy, biotechnologický výzkum, biologický výzkum, příprava biologických vzorků pro testování a analýzu ve výzkumných laboratořích, fyzikální výzkum, chemický výzkum, služby chemických výzkumných laboratoří, výzkum a vývoj nových výrobků, vědecký výzkum a vývoj, klinické studie, biologický výzkum, klinický výzkum a lékařský výzkum; (45) správa práv duševního vlastnictví a autorských práv, ochrana autorských práv, udělování licencí na práva duševního vlastnictví, správa duševního vlastnictví, výzkum v oblasti duševního vlastnictví.

- (591) Barevná  
(730) **Biotechnologický ústav AV ČR, v. v. i.**, Průmyslová 595, Vestec, 25250, CZ

- (210) **O-575950**  
(220) 19.11.2021  
(320) 19.11.2021  
(511) 9, 16, 35, 41, 42, 45  
(540)



- (593) Obrazová  
(510) (9) nosiče zvukových nahrávek, počítačový software, zvukové záznamy, stahovatelné publikace, elektronické publikace ke stažení; (16) časopisy, knihy, učební a výukové pomůcky s výjimkou přístrojů, tištěné publikace, propagační publikace, vzdělávací publikace, ročenky (tištěné publikace), biologické vzorky pro použití v mikroskopii (učební pomůcky); (35) licence na výrobky a služby pro třetí osoby (komerční správa), marketingové studie (vedení -), styk s veřejností, styk s veřejností (public relations); (41) publikace letáků, dálkové vzdělávání, informace o výchově, vzdělávání a výuce, pořádání a vedení kolokvií, organizování konferencí, výstav ke kulturním a vzdělávacím účelům a soutěží, kongresy (organizování a pořádání kongresů), semináře (organizování a pořádání -), organizování vzdělávacích symposií, pořádání, vedení a organizování pracovních setkání (školení), elektronické publikace (bez možnosti stažení), školení, online vydávání elektronických knih a časopisů, vydávání knih; (42) chemické analýzy, biologické analýzy, biotechnologický výzkum, biologický výzkum, příprava biologických vzorků pro testování a analýzu ve výzkumných laboratořích, fyzikální výzkum, chemický výzkum, služby chemických výzkumných laboratoří, výzkum a vývoj nových výrobků, vědecký výzkum a vývoj, klinické studie, biologický výzkum, klinický výzkum a lékařský výzkum; (45) správa práv duševního vlastnictví a autorských práv, ochrana autorských práv, udělování licencí na práva duševního vlastnictví, správa duševního vlastnictví, výzkum v oblasti duševního vlastnictví.

- (591) Barevná  
(730) **Biotechnologický ústav AV ČR, v. v. i.**, Průmyslová 595, Vestec, 25250, CZ

(210) **O-576045**  
(220) 24.11.2021  
(320) 24.11.2021  
(511) 11, 42  
(540)



(593) Obrazová  
(510) (11) kohouty a kohoutky pro vodovodní potrubí, instalační materiál pro vodu, baterie směšovací pro vodovodní potrubí; (42) technické poradenství v oboru vodovodních instalací, instalačního materiálu pro vodovody a koncových zařízení pro potrubí, jako kohoutů a baterií.  
(591) Barevná  
(730) **Slezák - RAV CZ s.r.o.**, Příčná 1217/1b, Olomouc, Hodolany, 77900, CZ

(210) **O-576059**  
(220) 24.11.2021  
(320) 24.11.2021  
(511) 29, 32, 35  
(540)

### Tuřanská zelná šťáva

(592) Slovní  
(510) (29) kysané zelí, zeleninové šťávy na vaření, zpracovaná zelenina, zpracované ovoce; (32) nealkoholické nápoje, zeleninové šťávy (nápoje), zeleninové nápoje, koktejly nealkoholické, nealkoholické výtažky z ovoce, nealkoholické nápoje z ovocných šťáv, ovocné šťávy, mošty, jablečný mošt (nealkoholický), kvasné mošty, zeleninové mošty, mošty z ovoce a zeleniny; (35) velkoobchodní, maloobchodní a internetový prodej zboží uvedeného výše ve třídách 29 a 32.  
(730) **AGRO Brno - Tuřany, a.s.**, Dvorecká 521/27, Brno, Tuřany, 62000, CZ  
(740) A. Holas & partner, Patentová a známková kancelář, Ing. Mgr. Hana Holasová, Křížová 105/4, Brno, Staré Brno, 60300

(210) **O-576352**  
(220) 08.12.2021  
(320) 08.12.2021  
(511) 29, 30, 31, 35, 36, 38, 41, 42  
(540)



(593) Obrazová  
(510) (29) maso a masné výrobky, zpracované ovoce, houby a zelenina, ořechy a luštěniny, jedlé oleje, jedlé tuky, mléčné výrobky a jejich náhražky, ančovičky, arašidy zpracované, bílek, bramborové lupínky, bujóny, byliny

konzervované, cibule konzervovaná, čočka konzervovaná, datle, droby, drůbež (neživá), džemy, fazole konzervované, garnáty (neživé), hrách konzervovaný, hranolky, hrozinky, huspeniny, játra, jedlé oleje a tuky, jogurt, kandované ovoce, kaviár, kefir, klobásy, salámy, párky, kokosová moučka, konzervy masové, konzervy rybí, konzervovaná zelenina, korýši (neživí), krevety (neživé), kůry ovocné, kyselé zelí, langusty (neživé), lanýže, losos (neživý), mandle zpracované, margarín, marmeláda, máslo, maso, masové extrakty, měkkýši (neživí), mléčné nápoje, mléčné výrobky, mléko, mražené ovoce, mušle (neživé), nakládaná zelenina, nasolené potraviny, olivy konzervované, ořišky zpracované, konzervované ovoce, ovocné rosoly, paštiky, raci (neživí), rajčatový protlak, ryby (neživé), saláty, sardinky (neživé), sledi (neživí), slanina, smetana, sušená vejce, syrovátka, šlehačka, šunka, tofu, tuňák (neživý), uzeniny, vejce, zelenina vařená, konzervovaná a sušená, zvěřina, houby konzervované a sušené, želatina; (30) čaje, káva, čokoláda, náhražky čaje, náhražky kávy, mražené cukrovinky, zmrzlina, cukr, med, náhražky cukru, přírodní sladidla, chléb, cereální tyčinky a energetické tyčinky, cukrovinky, pekárenské výrobky, potovary a jednohubky, dochucovadla, koření, anýz, aromatické přípravky do potravin, badyán, bramborová moučka, cikorka, cukr, čaj, čokoládové nápoje, droždí, glukóza pro výživu, hořčice, chuťové přísady, ječmen, kakao, kakaové nápoje, kapary, kari, kaše, káva, kávoviny, kávové nápoje, koření, kroupy, krupice, kuchyňská sůl, kukuřice, kypřicí prášek, lékořice, lepek, majonéza, maltoza, med, melasa, mouky, muškátové ořechy, nápoje čokoládové, kakaové a kávové, nové koření, ocet, omáčka sójová, vločky, paprika (koření), pastilky (cukrovinky), pepř, potraviny z mouky, příchutě, pudinky, rýže, ságo, sendviče, skořice, šafrán, škrob, tapioka, těsta, těstoviny, vanilin, vanilka, zálivky, zázvor, zmrzlina; (31) čerstvé ovoce, ořechy, zelenina a bylinky, houby, arašidy, brambory, byliny čerstvé, citrusové ovoce, čerstvé ovoce, hrách čerstvý, hrozny čerstvé, chmel, ječmen, korýši, kukuřice, květiny živé a sušené, obilí, ořechy, otruby, oves, pšenice, réva vinná, rostliny, řepa, seno, sezam, slad na výrobu piva, sláma, zelenina čerstvá, žito; (35) organizování komerčních soutěží, průzkum trhu včetně marketingových studií, průzkumy veřejného mínění, styk s veřejností (public relations), organizování komerčních či reklamních výstav, pořádání veletrhů pro obchodní a reklamní účely, propagační a reklamní činnost, automatizované zpracování dat, shromažďování, srovnávání a vyhodnocování dat v rámci této třídy, vedení databází, analýzy nákladů, obchodní nebo podnikatelské informace, zprostředkování prodeje plynu, tepla a elektrické energie, zprostředkování prodeje telekomunikačních produktů; (36) finanční služby, finanční poradenství a konzultační služby, finanční informace a analýzy, zprostředkování prodeje finančních produktů, kapitálové investice, pojišťovací služby, finanční poradenství v energetickém sektoru; (38) poradenství v oblasti telekomunikací, provozování telekomunikačních systémů; (41) organizování soutěží nebo výstav pro vzdělávací a kulturní účely, konferenční služby, organizace soutěží a vyhlášení cen; (42) provozování webových portálů (tvorba a správa webových stránek), výzkum a služby vztahující se k ochraně životního prostředí, životnímu prostředí a ekologické udržitelnosti, informační, poradenské a konzultační služby vztahující se k ochraně životního prostředí, životního prostředí a ekologické udržitelnosti, včetně poskytování informací online z počítačových databází nebo prostřednictvím internetu, informační, konzultační a poradenské služby vztahující se k výše uvedeným službám.

(730) **pdMEDIA s.r.o.**, K Rybníčkům 829/26, Praha 10, Strašnice, 10000, CZ

(210) **O-576428**  
(220) 10.12.2021  
(320) 10.12.2021  
(511) 9, 35, 36, 38, 41  
(540)

### neviditelná serviska

(592) Slovní  
(510) (9) nosiče informací všeho druhu v rozsahu třídy 9, software pro správu a využití dat, elektronické peněženky (software), magnetické karty, multimediální aplikace, multimediální a informační katalogy v elektronické podobě, elektronické publikace; (35) reklamní, inzertní a propagační činnost, marketing, průzkum a analýzy trhů, poskytování komerčních informací a jiných komerčních informačních produktů všeho druhu, on-line inzerce, automatizované zpracování dat, vytváření a třídění dat v rámci databází; (36) finanční služby, pojišťovnictví, zajišťovací činnost, bankovní služby, služby internetového bankovníctví, nemovitostní služby, burzovní makléřství, poradenské služby v oblasti financí, bankovníctví, pojišťovnictví, nemovitostí a hypoték, finanční investiční služby; (38) rozšiřování, zveřejňování a přenos informací prostřednictvím informačních a telekomunikačních zařízení a sítí, poskytování přístupu k on-line službám;

(41) nakladatelství a vydavatelství, ediční činnost, publikační činnost, tvorba a výroba televizních a audiovizuálních programů, vzdělávací, soutěžní a zábavní činnost, organizace společenských a kulturních akcí, pořádání a organizační zajištění kurzů, školení, přednášek, konferencí, organizování sportovních soutěží.

(730) **SAB servis s.r.o.**, Jungmannova 748/30, Praha 1, Nové Město, 11000, CZ  
(740) JUDr. Vít Berka, advokát, Jánský vršek 323/13, Praha 1, Malá Strana, 11800

(210) **O-576430**  
(220) 10.12.2021  
(320) 10.12.2021  
(511) 9, 35, 36, 38, 41  
(540)



(593) Obrazová  
(510) (9) nosiče informací všeho druhu v rozsahu třídy 9, software pro správu a využití dat, elektronické peněženky (software), magnetické karty, multimediální aplikace, multimediální a informační katalogy v elektronické podobě, elektronické publikace; (35) reklamní, inzertní a propagační činnost, marketing, průzkum a analýzy trhů, poskytování komerčních informací a jiných komerčních informačních produktů všeho druhu, on-line inzerce, automatizované zpracování dat, vytváření a třídění dat v rámci databází; (36) finanční služby, pojišťovnictví, zajišťovací činnost, bankovní služby, služby internetového bankovníctví, nemovitostní služby, burzovní makléřství, poradenské služby v oblasti financí, bankovníctví, pojišťovnictví, nemovitostí a hypoték, finanční investiční služby; (38) rozšiřování, zveřejňování a přenos informací prostřednictvím informačních a telekomunikačních zařízení a sítí, poskytování přístupu k on-line službám; (41) nakladatelství a vydavatelství, ediční činnost, publikační činnost, tvorba a výroba televizních a audiovizuálních programů, vzdělávací, soutěžní a zábavní činnost, organizace společenských a kulturních akcí, pořádání a organizační zajištění kurzů, školení, přednášek, konferencí, organizování sportovních soutěží.  
(730) **SAB servis s.r.o.**, Jungmannova 748/30, Praha 1, Nové Město, 11000, CZ  
(740) JUDr. Vít Berka, advokát, Jánský vršek 323/13, Praha 1, Malá Strana, 11800

(210) **O-576454**  
(220) 13.12.2021  
(320) 13.12.2021  
(511) 32, 33, 35  
(540)

## Větrník

(592) Slovní  
(510) (32) piva, nealkoholické nápoje, minerální a syčené vody, nápoje a šťávy ovocné, sirupy a nealkoholické přípravky ke zhotovování nápojů, energetické nápoje, izotonické nápoje, nápoje obsahující vitamíny, nápoje pro sportovce, nápoje pro sportovce obohacené proteiny, zázvorové pivo, tonik (neléčivé nápoje); (33) alkoholické nápoje (s výjimkou piva), přípravky k výrobě alkoholických nápojů, mošt alkoholizovaný (cidre), lihoviny [nápoje], předpřipravené alkoholické nápoje, víno, likéry, koktejly, alkoholické nápoje na bázi kávy; (35) maloobchodní prodej potravin, hotových pokrmů, salátů, sendvičů, občerstvení, surovin pro vaření pokrmů, nápojů alkoholických i nealkoholických, piv, likérů, reklamních a propagačních předmětů a tiskovin, kuchyňských nádob a nádob, hrnků, skleniček, receptů, oděvů, triček, zástěr, plakátů, tiskovin, brožur.  
(730) **Ambiente Franchise, s.r.o.**, Maiselova 38/15, Praha 1, Josefov, 11000, CZ  
(740) Dana Lukajová, patentová zástupkyně, Voršilská 130/10, Praha 1, Nové Město, 11000

(210) **O-576651**  
(220) 21.12.2021  
(320) 21.12.2021  
(511) 3, 6, 14, 16, 18, 20, 21, 25, 28, 35, 36, 37, 39, 40, 41, 43, 44  
(540)



(593) Obrazová  
(510) (3) parfémy, přípravky na čištění, leštění, odmaštění, broušení, parfumerie, vonné oleje, kosmetika, vlasové vody; (6) kovové přívěsky, seřfy; (14) stopky, bižuterie, klenoty, hodinářské výrobky; (16) knihy, psací potřeby, tiskopisy, fotografie, letáky; (18) batohy, tašky, peněženky, deštníky; (20) podložka na sezení, nábytek, zrcadla; (21) hrnky, nádoby pro použití v domácnosti a kuchyni, výrobky ze skla, porcelánu a majoliky pro použití v domácnosti a kuchyni; (25) oděvy, obuv, kloboučnické zboží, čepice; (28) hračky, hry, míčky, vánoční ozdoby, sportovní nářadí; (35) reklamní činnost a marketing, pronájem reklamních ploch, zprostředkování obchodní činnosti s výrobky uvedenými výše, ve tř. 3, 6, 14, 16, 18, 20, 21 a 25, vedení účetnictví; (36) směnářská činnost, pronájem kanceláří; (37) provozování čerpacích stanic s palivy a mazivy; (39) rozvod elektřiny (distribuce), silniční motorová doprava, nákladní doprava, pořádání kulturních, sportovních a poznávacích zájezdů (doprava), zprostředkování služeb dopravních, rezervace letenek; (40) kovovýroba, zpravování materiálu ze dřeva; (41) provozování tělovýchovných a sportovních zařízení a zařízení sloužících k regeneraci a rekondici - v rámci této třídy, vstupenky (předprodej), průvodcovství, vydavatelské a nakladatelské činnosti, zprostředkování sportovních soutěží, organizování sportovních soutěží, vzdělávací kurzy a zkoušky v oblasti řízení motorových vozidel; (43) provozování cestovní agentury - ubytování, stravování, hostinská činnost; (44) provozování nestátního zdravotního zařízení v rozsahu chirurgické ambulance, ambulance praktického lékaře pro dospělé, zprostředkování služeb lékařských, provozování zařízení k regeneraci a rekondici - v rámci této třídy.  
(591) Barevná  
(730) **Automotodrom Brno, a.s.**, Masarykův okruh 201, Ostrovačice, 66481, CZ  
(740) PROPATENT, Ing. Vlasta Sedláčková, patentový zástupce, Pod Pekařkou 107/1, Praha 4, Podolí, 14700

(210) **O-576679**  
(220) 22.12.2021  
(320) 22.12.2021  
(511) 9, 41  
(540)

## PROSTŘENO

(592) Slovní  
(510) (9) stahovatelné zvukové a obrazové záznamy, audiovizuální záznamy, zejména zaznamenané televizní programy, audiovizuální záznamy, zejména záznamy pro vysílání nebo jinou formu přenosu prostřednictvím televize, rozhlasu, elektronických mobilních zařízení a počítačů, stahovatelný mediální obsah včetně stahovatelných souborů obsahujících videa, filmy, televizní programy, počítačové hry, hudbu, obrázky a mobilní vyzváněcí tóny z internetu, stahovatelné multimediální soubory pro přenosné přehrávače médií (podcasty), desky, disky, audiopásky, videopásky, audiokazety, zvukové kazety, videokazety, datové kazety, paměťové karty pouze pro čtení, paměťová média, vše pro ukládání nebo pro použití k ukládání, zvukové záznamy, obrazové záznamy, záznamy s multimediálním obsahem a obrázky, nahrané disky, CD-ROM a DVD, stahovatelné digitální plakáty, stahovatelné digitální fotografie, stahovatelné digitální obrázky,

stahovatelné digitální články, stahovatelné digitální poukazy a vstupenky, online elektronické slovníky, online elektronické encyklopedie, online elektronické referenční texty, počítačový software a aplikace pro mobilní telefony pro interaktivní televizi a interaktivní hry a kvízy, software pro videohry, programy pro interaktivní videohry, disky pro počítačové hry, software pro elektronické hry, zejména interaktivní a online hry s okamžitou virtuální realitou, software a mobilní aplikace pro kvízové hry, software pro přístroje pro arkádové videohry, software pro hazardní hry, software pro sázkové hry, stahovatelné softwarové aplikace pro sázky, software pro online interaktivní hry, zejména interaktivní a online hry s okamžitou výhrou a hry se stíracími kartami, stahovatelné elektronické publikace, stahovatelné elektronické knihy, audioknihy, e-knihy, sluchátka, obaly na mobilní telefony, součásti a příslušenství všech shora uvedených položek; (41) zábavní služby ve formě televizních programů, zábavní služby ve formě kabelových, satelitních nebo internetových programů, zábavní služby ve formě soutěžních programů, zábavní služby související s kvízy, zábavní služby v podobě interaktivních televizních programů zahrnujících účast diváků, interaktivní online zábava, zejména interaktivní zábava prostřednictvím mobilních telefonů, vzdělávací služby, zejména vzdělávací služby týkající se zábavy, služby pro virtuální hry nabízené online z počítačové sítě, služby pro virtuální herny, poskytování zábavních informací prostřednictvím internetu, výroba, vysílání, distribuce, syndikace, vytváření sítí a pronájem televizních, kabelových, satelitních a internetových programů a filmů, zvukových záznamů, obrazových záznamů a DVD, vývoj formátů pro televizní programy, organizace, výroba a prezentace akcí pro vzdělávací, kulturní nebo zábavní účely, organizace, výroba, prezentace, poskytování a moderování soutěží, závodů, her, kvízů, soutěžních pořadů, zábavních dnů, přehlídek, zájezdních představení, pódiových představení, živých představení, studiových zábavních představení a představení s účastí publika, služby pro zábavní parky a arkády, služby nestahovatelného online videa, vydávání knih, časopisů, textů (s výjimkou reklamních), tiskovin a záznamů, vydávání a poskytování elektronických publikací a online publikací včetně e-knih, novin, časopisů (periodik), komiksů, odborných časopisů (publikací), knih, uživatelských příruček, školicích a výukových materiálů, online poskytování nestahovatelných videoklipů a dalšího multimediálního digitálního obsahu obsahujícího zvuk, obraz, grafiku anebo text z aktuálních televizních seriálů nebo s nimi související, služby internetových videoher (nestahovatelné), služby online počítačových her, služby online hazardních a sázkových her, služby kasina, hazardní a sázkové hry, interaktivní poker, bingo a dovednostní a hazardní hry včetně herních formátů pro jednoho či více hráčů, služby pro provoz počítačového binga a dovednostních her, zpoplatněné herní služby, informační a poradenské služby související s výše uvedenými službami.

(730) **ITV Studios Limited**, 2 Waterhouse Square, Holborn, Londýn EC1N 2AE, GB

(740) CMS Cameron McKenna Nabarro Olswang, advokáti, v.o.s, Mgr. Tomáš Matějovský, advokát, Na poříčí 1079/3a, Praha 1, Nové Město, 11000

(210) **O-576680**

(220) 22.12.2021

(320) 22.12.2021

(511) 9, 35, 37, 38, 42

(540)

**BIM POINT**

(593) Obrazová

(510) (9) platformy počítačového softwaru, nahrané nebo ke stažení; (35) aktualizace a údržba dat v počítačových databázích; (37) stavební informace; (38) poskytování přístupu do databází; (42) poradenství v oblasti informačních technologií (IT), pronájem počítačového softwaru, software jako služba (SaaS), ukládání elektronických dat.

(591) Barevná

(730) **di5 architekti inženýři s.r.o.**, Koubkova 262/11, Praha 2, Vinohrady, 12000, CZ

(740) Jindyne s.r.o., U Statku 77, Mnichovo Hradiště, Hněvousice, 29501

(210) **O-576689**

(220) 23.12.2021

(320) 23.12.2021

(511) 30, 32, 33

(540)

**Focus Energy**

(592) Slovní

(510) (30) cereální tyčinky a energetické tyčinky, ženšenové bonbony, bonbony, žvýkací bonbony, tvrdé bonbony; (32) energetické nápoje obsahující kofein, energetické nápoje (k jiným než lékařským účelům); (33) energetické nápoje obsahující alkohol.

(730) **Family Corp spol. s r.o.**, Bělehradská 858/23, Praha 2, Vinohrady, 12000, CZ

(210) **O-576758**

(220) 02.01.2022

(320) 02.01.2022

(511) 3, 5, 32, 35

(540)

**CellaWell**

(593) Obrazová

(510) (3) adstringentní přípravky pro kosmetické účely, antiperspirační mýdla, antiperspiranty (toaletní potřeby), aromatické látky (éterické oleje), balzámy, jiné než pro léčebné účely, bylinné výtažky pro kosmetické účely, citrónové éterické oleje, deodorační mýdla, deodoranty pro lidskou potřebu nebo pro zvířata, depilační přípravky, depilační vosk, éterické esence, éterické oleje, fyto kosmetické přípravky, geraniol, heliotropin, chlornan draselný, jasmínový olej, kolagenové přípravky pro kosmetické účely, kolínská voda, kosmetická barviva, kosmetické krémy, kosmetické masky, kosmetické přípravky, kosmetické přípravky do koupele, kosmetické přípravky na obočí, kosmetické přípravky na řasy, kosmetické přípravky pro péči o pokožku, kosmetické přípravky pro zetištění, kosmetické přípravky pro zvířata, kosmetické soupravy, kosmetické tužky, koupelové přípravky, ne pro léčebné účely, koupelové soli, ne pro lékařské účely, krém pro bělení pokožky, lepidla pro kosmetické účely, lesky na rty, levandulová voda, levandulový olej, libavkový olej, líčidla, louh sodný pro kosmetické účely, mandlové mléko pro kosmetické účely, mandlové mýdlo, mandlový olej pro kosmetické účely, masážní gely, jiné než pro léčebné účely, máta pro parfumerii, mátová esence (éterický olej), mýdla v kostce, mýdla, ochucovadla do potravin (éterické oleje), oleje pro kosmetické účely, oleje pro toaletní účely, parfémovaná voda, příchutě do nápojů (éterické oleje), safrol, toaletní přípravky, toaletní voda, tučky pro kosmetické účely, tužky na obočí, ústní vody, ne pro lékařské účely; (5) adjuvanty pro léčebné účely, algicidy, alginátové potravinové doplňky, alkaloidy pro léčebné účely, alkohol pro léčebné účely, aminokyseliny pro léčebné účely, amyáza (enzym štěpící škrob), diastáza (enzym měnící škrob na maltózu) k lékařským účelům, analgetika, antioxidační tablety, antiparazitní přípravky, balzámy pro léčebné účely, bílkovinné přípravky pro léčebné účely, biologické přípravky pro léčebné účely, bylinné čaje pro léčebné účely, bylinné výtažky pro léčebné účely, cukr pro léčebné účely, čaje na astma, dietetická vláknina, dietetické látky pro léčebné účely, dietetické nápoje pro léčebné účely, dietetické potraviny pro léčebné účely, draselné soli pro léčebné účely, enzymatické přípravky pro léčebné účely, enzymy pro léčebné účely, fenykl pro léčebné účely, hematogen, humánní léčiva, imunostimulanty, izotopy pro léčebné účely, jodová tinktura, kafr pro léčebné účely, kافrový olej pro léčebné účely, kazeinové potravinové doplňky, kolagen pro léčebné účely, koprový olej pro léčebné účely, koupelové soli pro léčebné účely, kyslík pro léčebné účely, kyslíkové koupele, lecitin pro léčebné účely, léčebné oleje, léčebné přípravky na hubnutí, léčiva na zmírnění zácpy, léčiva posilující nervovou soustavu, léčiva pro dentální použití, léčivé byliny, léčivé čaje, léčivé kořeny, léčivé nápoje, minerální potravinové doplňky, peroxid vodíku pro léčebné účely, potravinové doplňky obsahující enzymy, potravinové doplňky neléčebné, potravinové doplňky léčebné, potravinové doplňky z droždí, potravinové doplňky z glukózy, potravinové doplňky z lecitinu, potravinové doplňky z lněného oleje, potravinové doplňky z lněných semínek, potravinové

doplňky z mateří kašičky, potravinové doplňky z propolisu, potravinové doplňky z pšeničných klíčků, potravinové doplňky z pylu, proteinové potravinové doplňky, vitamínové, minerální, bílkovinné a proteinové přípravky, přípravky do koupelí pro léčebné účely, přípravky na léčebné výplachy, soli do minerálních koupelí, soli pro léčebné účely, tablety na hubnutí, tablety na potlačení chuti k jídlu, terapeutické přípravky do koupelí, ústní vody pro léčebné účely, výživové doplňky, vitaminové nápoje, výživové přípravky pro léčebné a lékařské účely, přípravky pro sportovce a ostatní osoby vystavené zvýšené tělesné námaze (potravinové doplňky), výživové přípravky pro denní doplnění stravy, minerální doplňky stravy, minerální dietní doplňky pro lidi, doplňky stravy pro neléčebné účely, doplňky výživy, doplňky zdravé výživy pro osoby se zvláštními dietními požadavky, doplňky zdravé výživy vyrobené převážně z minerálů, dietní doplňky pro lidskou potřebu, vitaminové a minerální doplňky, vitaminové tablety, vitaminy a vitaminové přípravky, želatinové vitaminy, výživové doplňky, farmaceutické přípravky a přírodní léčiva; (32) esence na výrobu nápojů, izotonické nápoje, limonády, minerální vody (nápoje), mošt, nápoje pro sportovce obohacené proteiny, nápoje ze syrovátky, nealkoholické aperitivy, nealkoholické koktejly, nealkoholické nápoje, nealkoholické nápoje na bázi medu, nealkoholické nápoje s příchutí čaje, nealkoholické nápoje s příchutí kávy, nealkoholické nápoje z aloe vera, nealkoholické nápoje z ovocných šťáv, nealkoholické ovocné nektary, nealkoholické výtažky z ovoce, nealkoholický cider, nekvašený hroznový mošt, orgeada, nealkoholické ovocné šťávy (nápoje), perlivé vody, prášky pro přípravu šumivých nápojů, přípravky pro výrobu likérů, přípravky pro výrobu nápojů, přípravky pro výrobu sodovky, sirupy pro přípravu limonád, sirupy pro přípravu nápojů, smoothie (mixované nápoje z čerstvého ovoce nebo zeleniny), stolní vody, tablety pro přípravu šumivých nápojů, vody (nápoje), zázvorové pivo, zeleninové šťávy (nápoje); (35) administrativní služby, administrativní zpracování objednávek, aktualizace reklamních materiálů, aranžování výkladů, cílené zaslání reklamních materiálů, fakturace, grafická úprava pro reklamní účely, marketing, nábor zaměstnanců, návrh reklamních materiálů, obchodní informace, obchodní průzkum, podpora prodeje jiných osob, pomoc při řízení obchodní činnosti, pomoc při řízení obchodních či průmyslových podniků, poptávky, poradenské služby pro obchodní vedení, pořádání mých přehlídek strategie při styku s veřejností, poradenství v oblasti komunikační strategie v reklamě, poradenství v oblasti organizace podniku, poradenství v oblasti řízení a organizace podniku, poradenství v oblasti řízení lidských zdrojů, poradenství v oblasti řízení obchodní činnosti, pořádání módních přehlídek pro reklamní účely, pořádání veletrhu pro obchodní či reklamní účely, pořádání výstav pro obchodní či reklamní účely, poskytování obchodních informací prostřednictvím webových stránek, prezentace výrobků v komunikačních médiích pro účely maloobchodu, profesionální obchodní poradenství, propagace, předvádění zboží, psaní reklamních textů, reklama, rozhlasová reklama, sestavování katalogů informací pro obchodní či reklamní účely, sjednávání a uzavírání obchodních transakcí pro třetí strany, sjednávání obchodních smluv pro jiné osoby, správa dat víceúrovňového marketingu a malého podnikání, správa zákaznických věrnostních programů, styk s veřejností, subdodavatelské služby (pomoc v obchodní činnosti), šíření reklamních materiálů, šíření vzorků, telemarketing, televizní reklama, venkovní reklama, vydávání reklamních textů, vylepování plakátů, výroba teleshoppingových programů, zásilková reklama, zásobovací služby pro jiné osoby (nákup zboží a služeb pro jiné podniky), získávání kontaktů na potenciální zákazníky, zpracování objednávek, zpracování textu, zprostředkování dovozu a vývozu, zprostředkování obchodních informací, zprostředkování obchodů pro třetí strany, zprostředkování propagace, zprostředkování reklamy.

(591) Barevná

(730) **H2 Europe s.r.o.**, Slévárenská 412/10, Ostrava, Mariánské Hory, 70900, CZ

(210) **O-576759**

(220) 02.01.2022

(320) 02.01.2022

(511) 3, 5, 32, 35

(540)



(593) Obrazová

(510) (3) adstringentní přípravky pro kosmetické účely, antiperspirační mýdla, antiperspiranty (toaletní potřeby), aromatické látky (éterické oleje), balzámy, jiné než pro léčebné účely, bylinné výtažky pro kosmetické účely, citrónové éterické oleje, deodorační mýdla, deodoranty pro lidskou potřebu nebo pro zvířata, depilační přípravky, depilační vosk, éterické esence, éterické oleje, fyto kosmetické přípravky, geraniol, heliotropin, chlornan draselný, jasmínový olej, kolagenové přípravky pro kosmetické účely, kolínská voda, kosmetická barviva, kosmetické krémy, kosmetické masky, kosmetické přípravky, kosmetické přípravky do koupele, kosmetické přípravky na obočí, kosmetické přípravky na řasy, kosmetické přípravky pro péči o pokožku, kosmetické přípravky pro zeštíhlení, kosmetické přípravky pro zvířata, kosmetické soupravy, kosmetické tužky, koupelové přípravky, ne pro léčebné účely, koupelové soli, ne pro lékařské účely, krém pro bělení pokožky, lepidla pro kosmetické účely, lesky na rty, levandulová voda, levandulový olej, libavkový olej, ličidla, louh sodný pro kosmetické účely, mandlové mléko pro kosmetické účely, mandlové mýdlo, mandlový olej pro kosmetické účely, masážní gely, jiné než pro léčebné účely, máta pro parfumerii, mátová esence (éterický olej), mýdla v kostce, mýdla, ochucovadla do potravin (éterické oleje), oleje pro kosmetické účely, oleje pro toaletní účely, parfémovaná voda, příchutě do nápojů (éterické oleje), saflor, toaletní přípravky, toaletní voda, tuky pro kosmetické účely, tužky na obočí, ústní vody, ne pro lékařské účely; (5) adjuvanty pro léčebné účely, algicidy, alginátové potravinové doplňky, alkaloidy pro léčebné účely, alkohol pro léčebné účely, aminokyseliny pro léčebné účely, amyláza (enzym štěpící škrob), diastáza (enzym měnící škrob na maltózu) k lékařským účelům, analgetika, antioxidační tablety, antiparazitní přípravky, balzámy pro léčebné účely, bílkovinné přípravky pro léčebné účely, biologické přípravky pro léčebné účely, bylinné čaje pro léčebné účely, bylinné výtažky pro léčebné účely, cukr pro léčebné účely, čaje na astma, dietetická vláknina, dietetické látky pro léčebné účely, dietetické nápoje pro léčebné účely, dietetické potraviny pro léčebné účely, draselné soli pro léčebné účely, enzymatické přípravky pro léčebné účely, enzymy pro léčebné účely, fenykl pro léčebné účely, hematogen, humánní léčiva, imunostimulanty, izotopy pro léčebné účely, jodová tinktura, kafir pro léčebné účely, kaftový olej pro léčebné účely, kazeinové potravinové doplňky, kolagen pro léčebné účely, koprový olej pro léčebné účely, koupelové soli pro léčebné účely, kyslík pro léčebné účely, kyslíkové koupele, lecitin pro léčebné účely, léčebné oleje, léčebné přípravky na hubnutí, léčiva na zmírnění zácpy, léčiva posilující nervovou soustavu, léčiva pro dentální použití, léčivé byliny, léčivé čaje, léčivé kořeny, léčivé nápoje, minerální potravinové doplňky, peroxid vodíku pro léčebné účely, potravinové doplňky obsahující enzymy, potravinové doplňky neléčebné, potravinové doplňky léčebné, potravinové doplňky z droždí, potravinové doplňky z glukózy, potravinové doplňky z lecitinu, potravinové doplňky z lněného oleje, potravinové doplňky z lněných semínek, potravinové doplňky z mateří kašičky, potravinové doplňky z propolisu, potravinové doplňky z pšeničných klíčků, potravinové doplňky z pylu, proteinové potravinové doplňky, vitamínové, minerální, bílkovinné a proteinové přípravky, přípravky do koupelí pro léčebné účely, přípravky na léčebné výplachy, soli do minerálních koupelí, soli pro léčebné účely, tablety na hubnutí, tablety na potlačení chuti k jídlu, terapeutické přípravky do koupelí, ústní vody pro léčebné účely, výživové doplňky, vitaminové nápoje, výživové přípravky pro léčebné a lékařské účely, přípravky pro sportovce a ostatní osoby vystavené zvýšené tělesné námaze (potravinové doplňky), výživové přípravky pro denní doplnění stravy, minerální doplňky stravy, minerální dietní doplňky pro lidi, doplňky stravy pro neléčebné účely, doplňky výživy, doplňky zdravé výživy pro osoby se zvláštními dietními požadavky, doplňky zdravé výživy vyrobené převážně z minerálů, dietní doplňky pro lidskou potřebu, vitaminové a minerální doplňky, vitaminové tablety, vitaminy a vitaminové přípravky, želatinové vitaminy, výživové doplňky, farmaceutické přípravky a přírodní léčiva; (32) esence na výrobu nápojů, izotonické nápoje, limonády, minerální vody (nápoje),



mošt, nápoje pro sportovce obohacené proteiny, nápoje ze syrovátky, nealkoholické aperitivy, nealkoholické koktejly, nealkoholické nápoje, nealkoholické nápoje na bázi medu, nealkoholické nápoje s příchutí čaje, nealkoholické nápoje s příchutí kávy, nealkoholické nápoje z aloe vera, nealkoholické nápoje z ovocných šťáv, nealkoholické ovocné nektary, nealkoholické výtažky z ovoce, nealkoholický cider, nekvašený hroznový mošt, orgeada, nealkoholické ovocné šťávy (nápoje), perlivé vody, prášky pro přípravu šumivých nápojů, přípravky pro výrobu likérů, přípravky pro výrobu nápojů, přípravky pro výrobu sodovky, sirupy pro přípravu limonád, sirupy pro přípravu nápojů, smoothie, mixované nápoje z čerstvého ovoce nebo zeleniny), stolní vody, tablety pro přípravu šumivých nápojů, vody (nápoje), zázvorové pivo, zeleninové šťávy (nápoje); (35) administrativní služby, administrativní zpracování objednávek, aktualizace reklamních materiálů, aranžování výkladů, cílené zaslání reklamních materiálů, fakturace, grafická úprava pro reklamní účely, marketing, nábor zaměstnanců, návrh reklamních materiálů, obchodní informace, obchodní průzkum, podpora prodeje jiných osob, pomoc při řízení obchodní činnosti, pomoc při řízení obchodních či průmyslových podniků, poptávky, poradenské služby pro obchodní vedení, poradenství v oblasti komunikační strategie při styku s veřejností, poradenství v oblasti komunikační strategie v reklamě, poradenství v oblasti organizace podniku, poradenství v oblasti řízení a organizace podniku, poradenství v oblasti řízení lidských zdrojů, poradenství v oblasti řízení obchodní činnosti, pořádání módních přehlídek pro reklamní účely, pořádání veletrhu pro obchodní či reklamní účely, pořádání výstav pro obchodní či reklamní účely, poskytování obchodních informací prostřednictvím webových stránek, prezentace výrobků v komunikačních médiích pro účely maloobchodu, profesionální obchodní poradenství, propagace, předvádění zboží, psaní reklamních textů, reklama, rozhlasová reklama, sestavování katalogů informací pro obchodní či reklamní účely, sjednávání a uzavírání obchodních transakcí pro třetí strany, sjednávání obchodních smluv pro jiné osoby, správa dat víceúrovňového marketingu a malého podnikání, správa zákaznických věrnostních programů, styk s veřejností, subdodavatelské služby (pomoc v obchodní činnosti), šíření reklamních materiálů, šíření vzorků, telemarketing, televizní reklama, venkovní reklama, vydávání reklamních textů, vylepování plakátů, výroba teleshoppingových programů, zásilková reklama, zásobovací služby pro jiné osoby (nákup zboží a služeb pro jiné podniky), získávání kontaktů na potenciální zákazníky, zpracování objednávek, zpracování textu, zprostředkování dovozu a vývozu, zprostředkování obchodních informací, zprostředkování obchodů pro třetí strany, zprostředkování propagace, zprostředkování reklamy.

- (591) Barevná  
(730) **H2 Europe s.r.o.**, Slévárenská 412/10, Ostrava, Mariánské Hory, 70900, CZ

- (210) **O-576823**  
(220) 05.01.2022  
(320) 05.01.2022  
(511) 35, 36, 42  
(540)



- (593) Obrazová  
(510) (35) automatizované zpracování dat, shromažďování a třídění dat v počítačových databázích, shromažďování informací v počítačových databázích, kancelářské služby pro elektronické shromažďování dat, shromažďování a třídění informací do počítačových databází, shromažďování a analyzování informací a dat vztahujících se k obchodnímu managementu, aktualizace reklamních informací v počítačové databázi, aktualizace reklamních materiálů, analýza reklamy, digitální marketing, digitální reklamní služby, reklamní, marketingové a propagační služby, elektronické publikování tiskovin pro reklamní účely, finanční marketing, hodnocení dopadu reklamy na cílové skupiny, indexace webových stránek pro obchodní nebo reklamní účely, informace o řízení trhu, internetový marketing, inzerce automobilů určených k prodeji prostřednictvím internetu, inzerce komerčních nebo obytných nemovitostí, inzertní služby poskytované přes internet, kompilace reklamy pro použití jako webové stránky na internetu, konzultační a poradenské služby a pomoc v oblasti reklamní, marketingové a propagační činnosti, pomoc v obchodní a podnikatelské činnosti, management a administrativní služby,

administrativní podpora a zpracování dat (služby), administrativní služby týkající se doporučování pro pojišťovací agenty, administrativní zpracování dat, hodnocení vztahující se k řízení obchodní činnosti v průmyslových podnicích, obchodní analýzy, informační služby a průzkumy trhu, shromažďování, srovnávání a vyhodnocování dat v rámci této třídy, vedení databází, analýzy nákladů, obchodní nebo podnikatelské informace, zprostředkování prodeje plynu, tepla a elektrické energie; (36) pojišťovací služby, bankovní pojištění, cestovní pojištění, digitalizované informační služby vztahující se k pojištění, finanční poradenské služby v oblasti životního pojištění, finanční poradenství a konzultační služby v oblasti pojišťovnictví, finanční služby v oblasti pojištění, finanční služby v oblasti pojištění motorových vozidel, hypoteční bankovní pojištění, hypoteční pojištění, informace a konzultace v oblasti pojišťovnictví, investiční služby týkající se variabilního pojištění, informatizované zpracování pojistných nároků, letecké pojištění, obchodní pojištění, osobní pojistné služby v oblasti poskytování právních služeb, osobní pojistné služby v oblasti poskytování právního poradenství, pojištění budov, pojištění hotelů, pojištění komodit, pojištění kanceláří, pojištění komunikačních přístrojů, pojištění motorových vozidel, pojištění nemovitostí (realit), pojištění osobního majetku, pojištění právních výdajů, pojištění přepravovaného zboží, pojištění pro případ ztráty dokladů, pojištění proti požáru, pojištění rizik týkajících se splnění podmínek času a nákladů, pojištění úvěrového rizika (factoring), pojištění úvěrových rizik, pojištění systémů proti krádeži, pojištění zodpovědnosti třetích osob, pojistné průzkumy, pojišťovací poradenství, finanční a peněžní služby a bankovní služby, digitalizované finanční služby, finanční informace, údaje, poradenské a konzultační služby, služby finančního plánování; (42) webhostingové služby, software jako služba, pronájem softwaru, elektronické ukládání a zálohování dat, elektronické ukládání k archivaci databází, obrázků a jiných elektronických dat, provozování webových portálů (tvorba a správa webových stránek).

- (591) Barevná  
(730) **Srovnejto.cz a.s.**, Rohanské nábřeží 678/29, Praha 8, Karlín, 18600, CZ  
(740) Mgr. PĚTR ŽIŽKA, LL.M., advokátní kancelář, Mgr. Petr Žížka LL.M., Sedláčkova 209/16, Plzeň, Vnitřní Město, 30100

- (210) **O-576900**  
(220) 11.01.2022  
(320) 11.01.2022  
(511) 31, 35, 39, 40, 44  
(540)



- (593) Obrazová  
(510) (31) vánoční stromky řezané, vánoční stromky živé, chvoji jehličnatých stromů, vánoční stromky živé v květináčích - kontejnerech, sazenice vánočních stromků, živé vánoční stromky na plantážích, jehličnany na plantážích zaměřené na produkci okrasného chvoji, rychle rostoucí dřeviny pro produkci biomasy na plantážích; (35) maloobchod a velkoobchod vánočních stromků včetně chvoji jehličnatých stromků, internetový obchod s vánočními stromky a potřebami pro pěstování a prodej vánočních stromků jako jsou stojánky stromků, balíčky vánočních stromků a balící ochranné sítě stromků, maloobchod a velkoobchod vánočních stromků, balících sítí na stromky a balíčky vánočních stromků; (39) doprava, export, import vánočních stromků, doručování, skladování a balení vánočních stromků

řezaných, chvojím, vánočních stromků v kontejneru, doprava a doručování balíčků vánočních stromků, balících sítí na stromky; (40) výroba balíčků na vánoční stromky na zakázku - materiál kov, povrchová úprava žárové zinkování; (44) ochrana lesních školek a plantáží vánočních stromků proti chorobám a škůdcům, ochrana proti plevelům, aranžování květin, zhotovování věnců, zhotovování adventních věnců, zhotovování ostatní vánoční dekorace s chvojím, zahradnické práce, údržby zeleně.

- (591) Barevná  
(730) **Zábranský Martin Ing.**, K Vizerce 300, Praha 6, Nebušice, 16400, CZ  
**Matoušek Tomáš**, Terronská 578/23, Praha 6, 16000, CZ  
(740) Martin Zábranský, K Vizerce 300, Praha 6, Nebušice, 16400

- (210) **O-576952**  
(220) 14.01.2022  
(320) 14.01.2022  
(511) 9, 16, 25, 35, 38, 41  
(540)



- (593) Obrazová  
(510) (9) zařízení a nástroje pro záznam, přenos, reprodukci nebo zpracování zvuku, obrazu nebo dat; (16) propagační a reklamní tiskoviny, a to katalogy, prospekty, plakáty, fotografie, knihy, časopisy, periodické a neperiodické tiskoviny, letáky, pohlednice, obálky, kalendáře, samolepky; (25) oděvy, obuv, kloboučnické zboží; (35) reklamní a propagační činnost prostřednictvím jakéhokoliv média, prostřednictvím telefonní sítě nebo datové sítě nebo informační sítě, inzertní činnost, zprostředkovatelská činnost v oblasti obchodu a mediálního průmyslu jako je zprostředkování reklamy, inzerce, propagace; (38) provozování rozhlasového vysílání, šíření a výměna informací prostřednictvím počítačových a telekomunikačních sítí, včetně internetu; (41) kulturní, výchovná, vzdělávací a zábavní činnost, organizace, příprava a pořádání kulturních akcí, a to koncertů.  
(591) Barevná  
(730) **RADIO UNITED BROADCASTING s.r.o.**, Vinohradská 3217/167, Praha 10, Strašnice, 10000, CZ

- (210) **O-576960**  
(220) 14.01.2022  
(320) 14.01.2022  
(511) 3, 5, 29, 30, 32  
(540)



LepsiSlozeni.cz

- (593) Obrazová  
(510) (3) neléčivé toaletní přípravky, hygienické přípravky jako toaletní potřeby, neléčivé kosmetické přípravky, dětské vlhčené ubrousky; (5) potrava pro kojení; (29) vařené ovoce, sušené ovoce, směsi sušeného ovoce, lupínky ze sušeného ovoce, výrobky ze sušeného ovoce, směs ze sušeného ovoce, chuťovky na bázi sušeného ovoce, sušená zelenina, zeleninové chipsy, hotová jídla na bázi ovoce a zeleniny, instantní potraviny a pikantní svačinky, vše na bázi ovoce a zeleniny, ovocné želé, želé, džemy, kompoty, ovocné a zeleninové pomazánky, ovoce sušené mrazem, veganské směsi k přípravě pokrmů v rámci této třídy, a to rostlinné náhražky masa a rostlinné alternativy masa; (30) potravinářské směsi z obilninových vloček a sušeného ovoce, tyčinky obsahující směs cereálií, ořechů a sušeného ovoce (cukrovinky), cereálie (zpracované), snídaňové cereálie, ovesné a kukuřičné kaše, kaše, instantní ovesná kaše, pekárenské výrobky, cukrovinky, čokoláda a zákusky, želé ovocné (cukrovinky), krupičná kaše; (32) nealkoholické ovocné nápoje, nealkoholické perlivé nápoje, nesycené nealkoholické nápoje, ovocné šťávy (nealkoholické nápoje), ovocné sirupovité nápoje, nealkoholické, nealkoholické ochucené sycené nápoje, nealkoholické nápoje z ovocných šťáv, nealkoholické víno, ovocné nápoje, pitná voda s vitaminy, funkční nápoje na bázi vody.  
(591) Barevná  
(730) **GARMONDI CZ s.r.o.**, Gutova 71/22, Praha 10, Strašnice, 10000, CZ

- (210) **O-577019**  
(220) 18.01.2022  
(320) 18.01.2022  
(511) 35, 37, 42  
(540)

naconi

- (593) Obrazová  
(510) (35) reklama, propagace, řízení, organizace a administrativa obchodní činnosti, kancelářské práce; (37) stavební služby, důlní těžba, těžba ropy a plynu; (42) vědecké a technické služby a související výzkum a projektování, průmyslová analýza, průmyslový výzkum a průmyslový design, služby kontroly kvality a služby ověřování, navrhování a vývoj počítačového hardwaru a softwaru.  
(730) **NACONI s.r.o.**, Rubeška 215/1, Praha 9, Vysočany, 19000, CZ

(210) **O-577020**

(220) 18.01.2022

(320) 18.01.2022

(511) 16, 35, 40, 41

(540)

**Necvakejte. Foťte!**

(592) Slovní

(510) (16) tiskoviny, plakáty, letáky, fotografie, knihy; (35) reklamní činnost, propagační činnost, pořádání reklamních a komerčních výstav a soutěží v oblasti fotografie; (40) vyvolávání fotografických filmů, kopírování snímků; (41) pořádání kulturních a vzdělávacích výstav a soutěží v oblasti fotografie, kulturní a vzdělávací služby, vydavatelská činnost, publikační činnost, fotoateliér (služby), fotografování.

(730) **Czech Photo Centre s.r.o.**, Seydlerova 2835/4, Praha 5, Stodůlky, 15800, CZ

(210) **O-577101**

(220) 21.01.2022

(320) 21.01.2022

(511) 30, 35, 43

(540)

**café1**

(593) Obrazová

(510) (30) káva, čaj, kakao, čokoláda, zmrzlina; (35) obchodní činnost (poradenství v -), nákup a prodej výrobků výše uvedených ve třídě 30; (43) služby restaurace a fast foodu, dočasné ubytování.

(730) **TOP TANK s.r.o.**, Janáčkovo nábřeží 1153/13, Praha 5, Smíchov, 15000, CZ

(740) Advokátní kancelář JUDr. Václav Korecký a Mgr. Radek Chaloupka, JUDr. Václav Korecký, Bedřicha Smetany 167/2, Plzeň, 30135

(210) **O-577157**

(220) 25.01.2022

(320) 25.01.2022

(511) 3, 5, 35

(540)



(593) Obrazová

(510) (3) pleťové masky, směsi éterických olejů, pleťové sérum (kosmetika), pleťové krémy, šampóny, tělové balzámy neléčivé, zubní pasty a gely, ústní vody, mýdla, dezinfekce, bylinné krémy (kosmetika), bylinné masky pro kosmetické účely, osvěžovač vzduchu, bylinné masti neléčivé, ústní sprej; (5) pleťové elixíry s léčivými účinky, pleťové sérum s léčivými účinky, pleťové krémy s léčivými účinky, šampóny s léčivými účinky, tělové

balzámy s léčivými účinky, zubní pasty a gely s léčivými účinky, ústní vody s léčivými účinky, mýdla s léčivými účinky, bylinné krémy s léčivými účinky, bylinné masky s léčivými účinky, bylinné masti s léčivými účinky, potravinové doplňky; (35) propagační činnost, reklama, řízení, organizace a administrativa obchodní činnosti, kancelářské práce.

(591) Barevná

(730) **Mužiková Jitka**, Stříbrská 508, Stod, 33301, CZ

**Klobás Vladimír**, Komenského 642, Planá, 34815, CZ

(740) Jitka Mužiková, Stříbrská 508, Stod, 33301

(210) **O-577164**

(220) 25.01.2022

(320) 25.01.2022

(511) 16, 28, 41

(540)

**CIKY CAKY  
ZVÍŘÁTKA**

(593) Obrazová

(510) (16) papír, kartón, lepenka, papírnické výrobky, dárkové papírenské zboží, dárkové krabice, dárkové tašky, dárkové poukazy (karty), školní potřeby, kancelářské potřeby, psací potřeby, psací soupravy, pouzdra na psací potřeby, pouzdra na kancelářské potřeby, tužky, pastelky, štetce, krídy, voskovky, fixy, popisovače, barevné tužky, propisovací tužky, ořezávatka na tužky, gummy na gumování, mazací pryž, penály, podložky na psaní, pravítka, krabičky s barvami, soupravy na kreslení, razítka, materiály na modelování, materiály na kreslení, papírové materiály pro tvůrčí činnost, malířské soupravy pro děti, papír na psaní, papír na kreslení, papír pro ruční práce, listy papíru (papírnické zboží), archy papíru, papír dopisní, zápisníky, sešity, skicáky, bloky (papírnické výrobky), samolepky, nálepky, obálky, desky na sešity, lepidla pro použití v domácnosti, lepidla pro použití v kanceláři, lepící pásky, balicí materiály z papíru, balicí materiály z plastu, balicí materiály z lepenky, papír balicí, krabice z lepenky, krabice z papíru, papírové sáčky, tašky a pytle, obaly (papírnické výrobky), kufříky pro děti z papíru, kartonu nebo lepenky, papírové ozdoby na večírky, papírenské zboží na společenské akce, alba, sběratelská alba, alba na samolepky, fotoalba, sběratelské karty (ne hrací), učební a výukové pomůcky, vzdělávací materiály na papírových nosičích, psací stroje, tiskárenské výrobky, tiskoviny, publikace, periodické publikace, knihy, časopisy, noviny, tištěné publikace, karty, obrázkové karty, omalovánky, dočasná tetování, odstranitelná tetování (obtisky), etikety, katalogy, brožury, letáky, prospekty, pozvánky, vstupenky, plakáty, komiksy, křížovky, skládky (s výjimkou her), říkanky, hádanky, doplňovačky, manuály, příručky, kalendáře, diáře (tiskoviny), památníky, fotografie, dětské knížky, dětské komiksy, dětské knihy, knihy pro malé děti, interaktivní knihy, knihy s rébusy, hlavolamy, skládačkami, reklamní, inzertní, propagační materiály spadající do této třídy, herní plány, návody k hrám, návody k hraní níže uvedených výrobků ve třídě 28; (28) hračky, hry, věci na hraní, akční hračky, akční hry, auta (hračky), autíčka na hraní, balónky na hraní, balóny, chraštítka, deskové hry, dětská vozidla (hračky), dětská kosmetika na hraní, dětské zbraně, domácí spotřebiče (hračky), domečky na hraní, domečky pro panenky, dopravní prostředky jako hračky, dřevěné hračky, elektronické hračky, elektronické hry, elektronické vzdělávací hračky, elektronické vzdělávací hry, figurky (hračky), herní sady, herní žetony, houpací hračky, houpací koně, hrací karty, hrací žetony, hračky do dětských postýlek, hračky do kočárků, hračky do vany, hračky do vody, hračky imitující předměty používané dospělými při každodenních činnostech, hračky na baterky, hračky na písek, hračky plyšové, hračky pro kojení, hračky pro miminka, hračky pro nejmenší děti, hračky pro rozvoj dětí, hračky s dálkovým ovládním, hračky stříkající vodu, hračky zvířata, hry rozvíjející dovednosti, hry společenské, hry stolní, hudební hračky, hudební hry, hudební nástroje (hračky), jízdní kola (hračky), karetní hry, karnevalové masky, kočárky (hračky), kočárky pro panenky, koloběžky, kosmetické kufříky (hračky), kostky (hračky), kostýmy jako dětské hračky, kostýmy pro panenky, kouzelnické potřeby, kouzelnické soupravy (hračky), kovové

hračky, kreativní hračky, kuličky, kuželky, kvízové hry, loutky, maňásci, masky (hračky), maškarní kostýmy (hračky), mechanické hry, míče (hračky), míčky na hraní, mluvící hračky, modelářské soupravy, modely aut (hračky), modely jako hračky, modely aut, lodí, letadel a dalších strojů, nábytek (hračky), nafukovací bazény, nafukovací hračky, nářadí (hračky), oblečení pro panenky, panenky (hračky), pistole (hračky), pistolky (hračky), počítačové hry, pokojíčky pro panenky, puzzle, rádiem řízená autíčka na hraní, roboti (hračky), saně (hračky), sánky (hračky), sběratelské karty (karetní hry), skákací hračky, skládačky, skládanky (hry), sportovní hry, stany na hraní, stavebnice (hračky), stavebnicové kostky (hračky), tříkolky (hračky), tvůrčí sady, vodní pistole, vzdělávací hračky, vzdělávací hry, zábavné předměty na oslavy (ozdoby), zařízení na hry, žertovné předměty na hraní, sportovní potřeby a vybavení, boby, brusle, in-line brusle, brusle kolečkové, chrániče na kolena, chrániče na lokty, sportovní chrániče, gymnastické náčiní, hokejky, hráčské pálky (sportovní náčiní), pálky (sportovní potřeby), pálky na míčové hry, lyže, míče, míčky, míče (sportovní potřeby), rakety (sportovní náčiní), sáně (sportovní předměty), sánky (sportovní potřeby), saně (rekreační vybavení), sánky (rekreační vybavení), skateboardy, snowboardy, tašky na sportovní potřeby, trampolíny, vybavení pro vodní sporty, houpačky, skluzavky, vodní skluzavky, koloběžky (odrážedla) pro děti, odrážedla, odstrkovadla, části, součásti a příslušenství všech uvedených výrobků, spadající do této třídy; (41) vydavatelská činnost, vydávání knih, vydávání časopisů, vydávání webových časopisů, vydávání časopisů pro děti, vydávání tiskovin, vydávání elektronických publikací, vydávání elektronických knih a časopisů on-line, služby týkající se vydávání knih, časopisů, tiskovin a periodik, nakladatelská činnost, elektronické publikování, publikování časopisů, služby v oblasti výchovy, vzdělávání, zábavy, sportovní a kulturní činnosti, služby v oblasti zábavy pro děti, organizace a pořádání kulturních, zábavních a sportovních akcí, provozování dětského koutku, poskytování herních prostor pro děti, zábava prostřednictvím webových stránek, provozování webových stránek pro děti, on-line interaktivní zábava, provozování muzeí, služby muzeí, výstavy v muzeích, výstavní služby pro zábavní a vzdělávací účely, pořádání výstav pro vzdělávací a výchovné účely, výstavy hraček, výstavy her, výstavy stavebnic (hraček), výstavy modelů (hraček), pořádání představení, přehlídek a soutěží pro děti, výroba filmů, distribuce filmů, produkce filmů, filmová a video produkce, výroba animovaných filmů, tvorba kreslených filmů, tvorba animovaných filmů, překladatelské a tlumočnické služby, poradenství, konzultační a informační činnost týkající se výše uvedených služeb.

(591) Barevná

(730) **EPEE Czech s.r.o.**, Hráskeho 2231/25, Praha 4, Chodov, 14800, CZ

(210) **O-577165**

(220) 25.01.2022

(320) 25.01.2022

(511) 6, 19, 37

(540)

## Winlog

(592) Slovní

(510) (6) kovové stavební prvky, kovové konstrukce, hliník, hliníkové profily, polotovary z hliníku a jeho slitin, zábradlí z kovu nebo hliníku na balkóny nebo lodžie, balkonové verandy kovové nebo hliníkové, závěsné balkonové konstrukce z kovu nebo hliníku, kovové zasklívací lišty, kovové nebo hliníkové okenní rámy, kovové nebo hliníkové dveřní rámy, kovové nebo hliníkové schodiště, pergoly z kovu nebo hliníku, střížky z kovových či hliníkových materiálů, kovové či hliníkové dělicí stěny; (19) nekovové stavební prvky, nekovové stavební konstrukce, skleněné panely pro stavebnictví, zábradlí nekovová, okenní rámy nekovové, dveřní rámy nekovové, nekovové schodiště, nekovové pergoly, skleněné dveře, střížky z nekovových materiálů, zasklívací systémy pro lodžie, balkóny, pergoly a zimní zahrady; (37) zámečnická činnost, instalační a montážní služby výrobků výše uvedených ve třídách 6 a 19, opravy a údržba budov, zasklívací služby.

(730) **Schneider Kamil**, Horní 874/10, Bolatice, 74723, CZ

(740) Ing. Pavel Nádvořík s.r.o., Klínová 620/1, Ostrava, Hulváky, 70900

(210) **O-577166**

(220) 25.01.2022

(320) 25.01.2022

(511) 6, 19, 37

(540)

## Railog

(592) Slovní

(510) (6) kovové stavební prvky, kovové konstrukce, hliník, hliníkové profily, polotovary z hliníku a jeho slitin, zábradlí z kovu nebo hliníku na balkóny nebo lodžie, balkonové verandy kovové nebo hliníkové, závěsné balkonové konstrukce z kovu nebo hliníku, kovové zasklívací lišty, kovové nebo hliníkové okenní rámy, kovové nebo hliníkové dveřní rámy, kovové nebo hliníkové schodiště, pergoly z kovu nebo hliníku, střížky z kovových či hliníkových materiálů, kovové či hliníkové dělicí stěny; (19) nekovové stavební prvky, nekovové stavební konstrukce, skleněné panely pro stavebnictví, zábradlí nekovová, okenní rámy nekovové, dveřní rámy nekovové, nekovové schodiště, nekovové pergoly, skleněné dveře, střížky z nekovových materiálů, zasklívací systémy pro lodžie, balkóny, pergoly a zimní zahrady; (37) zámečnická činnost, instalační a montážní služby výrobků výše uvedených ve třídách 6 a 19, opravy a údržba budov, zasklívací služby.

(730) **Schneider Kamil**, Horní 874/10, Bolatice, 74723, CZ

(740) Ing. Pavel Nádvořík s.r.o., Klínová 620/1, Ostrava, Hulváky, 70900

(210) **O-577167**

(220) 25.01.2022

(320) 25.01.2022

(511) 6, 19, 37

(540)



(593) Obrazová

(510) (6) kovové stavební prvky, kovové konstrukce, hliník, hliníkové profily, polotovary z hliníku a jeho slitin, zábradlí z kovu nebo hliníku na balkóny nebo lodžie, balkonové verandy kovové nebo hliníkové, závěsné balkonové konstrukce z kovu nebo hliníku, kovové zasklívací lišty, kovové nebo hliníkové okenní rámy, kovové nebo hliníkové dveřní rámy, kovové nebo hliníkové schodiště, pergoly z kovu nebo hliníku, střížky z kovových či hliníkových materiálů, kovové či hliníkové dělicí stěny; (19) nekovové stavební prvky, nekovové stavební konstrukce, skleněné panely pro stavebnictví, zábradlí nekovová, okenní rámy nekovové, dveřní rámy nekovové, nekovové schodiště, nekovové pergoly, skleněné dveře, střížky z nekovových materiálů, zasklívací systémy pro lodžie, balkóny, pergoly a zimní zahrady; (37) zámečnická činnost, instalační a montážní služby výrobků výše uvedených ve třídách 6 a 19, opravy a údržba budov, zasklívací služby.

(591) Barevná

(730) **Schneider Kamil**, Horní 874/10, Bolatice, 74723, CZ

(740) Ing. Pavel Nádvořík s.r.o., Klínová 620/1, Ostrava, Hulváky, 70900

(210) **O-577168**  
(220) 25.01.2022  
(320) 25.01.2022  
(511) 6, 19, 37  
(540)



(593) Obrazová  
(510) (6) kovové stavební prvky, kovové konstrukce, hliník, hliníkové profily, polotovary z hliníku a jeho slitin, zábradlí z kovu nebo hliníku na balkóny nebo lodžie, balkonové verandy kovové nebo hliníkové, závěsné balkonové konstrukce z kovu nebo hliníku, kovové zasklívací lišty, kovové nebo hliníkové okenní rámy, kovové nebo hliníkové dveřní rámy, kovové nebo hliníkové schodiště, pergoly z kovu nebo hliníku, střížky z kovových či hliníkových materiálů, kovové či hliníkové dělicí stěny; (19) nekovové stavební prvky, nekovové stavební konstrukce, skleněné panely pro stavebnictví, zábradlí nekovová, okenní rámy nekovové, dveřní rámy nekovové, nekovové schodiště, nekovové pergoly, skleněné dveře, střížky z nekovových materiálů, zasklívací systémy pro lodžie, balkóny, pergoly a zimní zahrady; (37) zámečnická činnost, instalační a montážní služby výrobků výše uvedených ve třídách 6 a 19, opravy a údržba budov, instalace solárních energetických systémů, zasklívací služby.  
(591) Barevná  
(730) **Schneider Kamil**, Horní 874/10, Bolatice, 74723, CZ  
(740) Ing. Pavel Nádvořník s.r.o., Klínová 620/1, Ostrava, Hulváky, 70900

(210) **O-577169**  
(220) 25.01.2022  
(320) 25.01.2022  
(511) 6, 19, 37  
(540)



(593) Obrazová  
(510) (6) kovové stavební prvky, kovové konstrukce, hliník, hliníkové profily, polotovary z hliníku a jeho slitin, zábradlí z kovu nebo hliníku na balkóny nebo lodžie, balkonové verandy kovové nebo hliníkové, závěsné balkonové konstrukce z kovu nebo hliníku, kovové zasklívací lišty, kovové nebo hliníkové okenní rámy, kovové nebo hliníkové dveřní rámy, kovové nebo hliníkové schodiště, pergoly z kovu nebo hliníku, střížky z kovových či hliníkových materiálů, kovové či hliníkové dělicí stěny; (19) nekovové stavební prvky, nekovové stavební konstrukce, skleněné panely pro stavebnictví, zábradlí nekovová, okenní rámy nekovové, dveřní rámy nekovové, nekovové schodiště, nekovové pergoly, skleněné dveře, střížky z nekovových materiálů, zasklívací systémy pro lodžie, balkóny, pergoly a zimní zahrady; (37) zámečnická činnost, instalační a montážní služby výrobků výše uvedených ve třídách 6 a 19, opravy a údržba budov, instalace solárních energetických systémů, zasklívací služby.  
(591) Barevná

(730) **Schneider Kamil**, Horní 874/10, Bolatice, 74723, CZ  
(740) Ing. Pavel Nádvořník s.r.o., Klínová 620/1, Ostrava, Hulváky, 70900

(210) **O-577171**  
(220) 25.01.2022  
(320) 25.01.2022  
(511) 6, 19, 37  
(540)



(593) Obrazová  
(510) (6) kovové stavební a konstrukční materiály a prvky, kovové konstrukce, hliník, hliníkové profily, polotovary z hliníku a jeho slitin, zábradlí z kovu nebo hliníku na balkóny nebo lodžie, balkonové verandy kovové nebo hliníkové, závěsné balkonové konstrukce z kovu nebo hliníku, kovové nebo hliníkové lišty, kovové nebo hliníkové podlahy, kovové zasklívací lišty, kovové nebo hliníkové sloupky, kovové nebo hliníkové okenní rámy, kovové nebo hliníkové dveřní rámy, kovové nebo hliníkové schodiště, kovové rošty, kovové mříže, pergoly z kovu nebo hliníku, kovové nebo hliníkové markýzy, střížky z kovových či hliníkových materiálů, kovové či hliníkové dělicí stěny; (19) nekovové stavební a konstrukční materiály a prvky, nekovové stavební konstrukce, skleněné panely pro stavebnictví, lišty pro stavebnictví (nekovové), zábradlí nekovová, nekovové sloupky zábradlí, okenní rámy nekovové, dveřní rámy nekovové, nekovové podlahové dlaždice, nekovové rošty, nekovové schodiště, nekovové pergoly, markýzy nekovové, skleněné dveře, střížky z nekovových materiálů, zasklívací systémy pro lodžie, balkóny, pergoly a zimní zahrady; (37) stavebnictví, montáž stavebních konstrukcí, zámečnická činnost, instalační a montážní služby výrobků výše uvedených ve třídách 6 a 19, opravy a údržba budov, instalace solárních energetických systémů, zasklívací služby.

(591) Barevná  
(730) **Schneider Kamil**, Horní 874/10, Bolatice, 74723, CZ  
(740) Ing. Pavel Nádvořník s.r.o., Klínová 620/1, Ostrava, Hulváky, 70900

(210) **O-577183**  
(220) 26.01.2022  
(320) 26.01.2022  
(511) 10, 28, 35, 41  
(540)



(593) Obrazová  
(510) (10) chirurgické, lékařské, stomatologické a veterinární přístroje a nástroje, umělé končetiny, oční a zubní protézy, ortopedické potřeby, materiály na sešívání ran, terapeutické a pomocné přístroje uzpůsobené pro osoby se

zdravotním postižením, masážní přístroje, přístroje, zařízení a výrobky pro péči o kojence, přístroje, zařízení a výrobky pro sexuální aktivity; (28) hry, hračky, výrobky určené ke hraní, zařízení na videohry, cvičební a sportovní potřeby, vánoční ozdoby; (35) reklama, propagace, řízení, organizace a administrativa obchodní činnosti, kancelářské práce; (41) vzdělávání, školení, zábava, sportovní a kulturní činnosti.

- (730) **TouchtheStars a.s.**, Revoluční 1082/8, Praha 1, Nové Město, 11000, CZ  
(740) JUDr. Jan Šafra LL.M., Revoluční 2476/1082/8, Praha 1, 11000

- (210) **O-577184**  
(220) 26.01.2022  
(320) 26.01.2022  
(511) 16, 35, 41  
(540)

**N MADS**

- (593) Obrazová  
(510) (16) papír a lepenka, tiskárenské výrobky, potřeby pro vazbu knih, fotografie, papírenské zboží a kancelářské potřeby s výjimkou nábytku, lepidla pro kancelářské potřeby nebo pro domácnost, potřeby pro rýsování a kreslení a potřeby pro umělce, malířské štětce, instruktážní a výukové materiály, plastové archy, fólie a sáčky pro balení a obaly, tiskařské typy, štočky; (35) reklama, propagace, řízení, organizace a administrativa obchodní činnosti, kancelářské práce; (41) vzdělávání, školení, zábava, sportovní a kulturní činnosti.  
(730) **Vacek Zdeněk**, Sečská 1847/7, Praha 10, Strašnice, 10000, CZ  
(740) JUDr. Jan Šafra LL.M., Revoluční 2476/1082/8, Praha 1, 11000

- (210) **O-577185**  
(220) 26.01.2022  
(320) 26.01.2022  
(511) 35, 36, 42  
(540)

**RUII**

- (593) Obrazová  
(510) (35) reklama, propagace, řízení, organizace a administrativa obchodní činnosti, kancelářské práce; (36) finanční, peněžní a bankovní služby, pojišťovací služby, služby v oblasti nemovitosti; (42) vědecké a technické služby a související výzkum a projektování, průmyslová analýza, průmyslový výzkum a průmyslový design, služby kontroly kvality a služby ověřování, navrhování a vývoj počítačového hardwaru a softwaru.  
(730) **Payment4U, a.s.**, Fričova 1662/4, Praha 2, Vinohrady, 12000, CZ

- (740) JUDr. Jan Šafra LL.M., Revoluční 2476/1082/8, Praha 1, 11000

- (210) **O-577216**  
(220) 27.01.2022  
(320) 27.01.2022  
(511) 3, 4, 5, 8, 9, 18, 21, 22, 25, 28, 29, 30, 35, 39  
(540)



**DÁRKY BEZ STAROSTÍ**

- (593) Obrazová  
(510) (3) neléčivé kosmetické a toaletní přípravky, neléčivé přípravky pro ústní hygienu, parfumerní výrobky, éterické oleje, bělicí přípravky a další prací prostředky, přípravky na čištění, leštění, drhnutí a broušení; (4) průmyslové oleje a tuky, vosk, maziva, přípravky pro pohlcování, zvlhčování a vázání prachu, paliva a osvětlovací látky, svíčky a knoty na svícení; (5) farmaceutika, léčebné a veterinární přípravky, hygienické přípravky pro zdravotnické účely, dietetické potraviny a přípravky upravené pro léčebné či veterinární účely, potraviny pro kojence a batolata, potravinové doplňky pro lidskou spotřebu a zvířata, náplasti, obvazové materiály a krytí, materiály pro plombování zubů, dentální vosky, dezinfekční přípravky, přípravky na hubení škůdců, fungicidy, herbicidy; (8) ruční nářadí a nástroje (na ruční pohon), přístroje, bodné a sečné zbraně, břitvy, žiletky a holicí strojky; (9) přístroje a nástroje vědecké, výzkumné, navigační, geodetické, fotografické, kinematografické, audiovizuální, optické, přístroje a nástroje pro vážení, měření, signalizaci, detekci, testování, inspekci, záchranu a výuku, zařízení a přístroje pro vedení, přepínání, přeměnu, akumulaci, regulaci nebo řízení distribuce nebo použití elektrického proudu, zařízení a nástroje pro záznam, přenos, reprodukci nebo zpracování zvuku, obrazu nebo dat, média se záznamem a stahovatelná média, počítačový software, prázdná digitální nebo analogová záznamová a uložitelná média, mechanismy pro zařízení uváděná do chodu vhozením mincí, registrační pokladny, výpočetní zařízení, počítače a periferní zařízení počítačů, potápěčské obleky, potápěčské masky, špunty do uší pro potápěče, nosní klipsy pro potápěče a plavce, potápěčské rukavice, dýchací přístroje pro plavání pod vodou, hasicí přístroje; (18) kůže a imitace kůže, zvířecí kůže a usně, zavazadla a tašky, deštníky a slunečníky, vycházkové hole, biče, postroje a sedlářské výrobky, obojky, vodítka a oblečky pro zvířata; (21) domácí a kuchyňské potřeby a nádoby, nádobí na vaření a nádobí na stolování, kromě nožů, vidliček a lžic, hřebeny a mycí houby, kartáče, ne však malířské štětce, materiály pro výrobu kartáčů, pomůcky pro čištění, sklo v surovém stavu nebo částečně zpracované, kromě stavebního skla, výrobky ze skla, porcelánu a kameniny; (22) lana a provazy, sítě, stany a plachty, markýzy z textilních a syntetických materiálů, lodní plachty, pytle pro přepravu a skladování sypkých materiálů, materiály na vycpávání a výplně, s výjimkou papíru, lepenky, gumy a plastu, surové textilní materiály a jejich náhražky; (25) oděvy, obuv, pokrývky hlavy; (28) hry, hračky a výrobky určené ke hraní, zařízení na videohry, cvičební a sportovní potřeby, vánoční ozdoby; (29) maso, ryby, drůbež a zvěřina, masové výtahy, konzervované, mražené, sušené a vařené ovoce a zelenina, želé, džemy, kompoty, vejce, mléko, sýry, máslo, jogurty a jiné mléčné výrobky, potravinářské oleje a tuky; (30) káva, čaj, kakao a náhražky kávy, rýže, těstoviny a nudle, tapioka a šágo, mouka a přípravky vyrobené z obilnin, chléb, pečivo a cukrovinky, čokoláda, zmrzlina, sorbety a jiné produkty určené ke konzumaci v mraženém stavu, cukr, med, melasa, droždí, kypřící prášek do pečiva, sůl, koření přísady, koření, konzervované byliny, ocet, omáčky a jiná ochucovadla, led (zmražená voda); (35) reklama, propagace, řízení, organizace a administrativa obchodní činnosti, kancelářské práce, pomoc při provozu nebo řízení obchodního podniku, pomoc při řízení obchodních záležitostí či obchodních činností průmyslového obchodního podniku, shromažďování různých výrobků ve prospěch jiných osob, výjma přepravy těchto výrobků, aby si zákazníci mohli tyto výrobky pohodlně prohlédnout a koupit, reklamní, marketingové a propagační služby, a to šíření vzorků, vývoj reklamních konceptů, psaní a vydávání reklamních textů, aranžování výkladů, služby styku s veřejností, výroba teleshoppingových programů,

organizace obchodních veletrhů a výstav pro obchodní či reklamní účely, optimalizace vyhledávačů pro účely podpory prodeje, služby obchodní pomoci, a to nábor zaměstnanců, sjednávání obchodních smluv pro jiné osoby, analýza nákladů a cen, zprostředkování dovozu a vývozu, administrativní služby související s obchodními transakcemi a finančními záznamy, a to účetnictví, vyhotovování výpisů z účtů, provádění podnikových a finančních auditů, oceňování podniků, služby spojené s přípravou a podáváním daňových přiznání, obchodní správa licencí k výrobkům a službám jiných osob, služby spočívající v záznamu, přepisu, vytváření, sestavování nebo systematizaci písemných sdělení a záznamů, jakož i sběr matematických či statistických údajů, kancelářské práce, a to plánování a upomínání schůzek, vyhledávání údajů v počítačových souborech pro jiné osoby, vedení počítačové evidence, služby telefonní ústředny; (39) doprava, balení a skladování zboží, organizování cest, provozování stanic, mostů, železnic, trajektů a dalších dopravních prostředků, pronájem vozidel za účelem přepravy, jakož i služeb řidičů a pilotů, služby pronájmu vztahující se k dopravě, skladování a cestování, pronájem parkovacích míst, pronájem garáží, pronájem skladovacích kontejnerů, provozování remorkérů, vykládka, provozování přístavů a doků a záchrana ztroskotaných lodí a jejich náklad a balení, stáčení do lahví, obalování a doručování zboží, doplňování prodejních automatů a bankomatů, služby pro poskytování informací o cestách nebo dopravě zboží zprostředkovateli nebo cestovními kancelářemi, poskytování informací o tarifech, jízdních řádech a způsobech dopravy, kontrola vozidel nebo zboží pro účely přepravy, distribuce energie a elektřiny, distribuce a dodávky vody.

(730) **Sankot Karel**, Božická 1361/9, Plzeň, Severní Předměstí, 32300, CZ

(210) **O-577244**  
(220) 27.01.2022  
(320) 27.01.2022  
(511) 7, 9, 11  
(540)



(593) Obrazová  
(510) (7) čerpadla, kompresory a fukary, axiální proudové ventilátory, elektrické generátory (zdroje), elektrické zdroje (generátory), motory, hnací stroje a části strojů (s výjimkou motorů pro pozemní vozidla), ovládací mechanismy strojů a motorů, svařovací a pájecí stroje a zařízení, zařízení na sváření elektrickým obloukem, robotická zařízení na sváření elektrickým obloukem, stroje, obráběcí stroje a elektrické stroje a přístroje určené k upevňování a spojování, manipulační zařízení, automatické manipulační stroje (manipulátory), elektromotory s výjimkou motorů pro pohon pozemních vozidel, stroje a obráběcí stroje na zpracování materiálů a pro výrobu, elektrické nářadí, elektrické ruční nářadí, stroje a zařízení pro řezání, vrtání, broušení, ostření a úpravu povrchů, dávkovací stroje, mechanismy na otvírání a zavírání, elektronická zařízení na otevírání dveří, průmysloví roboti; (9) elektrické zdroje (transformátory), zařízení na regulaci teploty (termostaty), přístroje a zařízení na regulaci elektrického proudu, měřicí, detekční, monitorovací a kontrolní zařízení, ovladače a regulační přístroje, bezpečnostní, zabezpečovací, ochranná a signalizační zařízení; (11) axiální ventilátory, topná, ventilační a klimatizační zařízení a čistící zařízení.

(591) Barevná  
(730) **OLWEGA s.r.o.**, č. p. 251, Kout na Šumavě, 34502, CZ

(210) **O-577269**  
(220) 28.01.2022  
(320) 28.01.2022  
(511) 35, 36, 37, 39, 41, 42, 44  
(540)

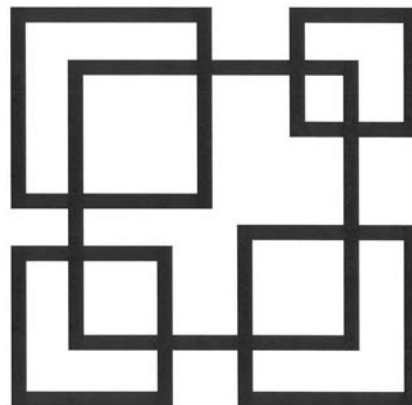

(593) Obrazová  
(510) (35) marketing, vedení obchodů (poradenství), průzkum trhu, distribuce reklamních vzorků zboží, aranžování výloh, poskytování a vyhledávání obchodních informací, ukládání a zpracování dat a informací (obchodních), pronájem reklamních ploch, kancelářský provoz, obchodní administrativní práce, obchodní management, poradenství při vedení podniků, poradenská činnost v oblasti řízení obchodu, činnost organizačních a ekonomických poradců, činnost účetních poradců, vedení účetnictví, předvádění zboží; (36) správa a zprostředkování nemovitostí, činnost realitní kanceláře, finanční informace a finanční služby, správa majetku, pronájem nemovitostí, bytů a nebytových prostor včetně poskytování jiných než základních služeb zajišťujících řádný provoz nemovitostí, bytů a nebytových prostor, investorská činnost ve výstavbě, vše v rámci této třídy; (37) zprostředkovatelská činnost ve stavebnictví, poradenská a konzultační činnost v oblasti výstavby a stavebnictví, stavebnictví, údržba staveb a nemovitostí, demolice staveb; (39) doprava, přeprava, balení a skladování zboží, zásilkový obchod - doručování zboží, pronájem garáží, pronájem parkovacích ploch, pronájem skladů, skladování zboží; (41) vzdělávání, kulturní aktivity; (42) projektové a inženýrské činnosti, zajišťování projektové a průmyslové dokumentace, inženýrská činnost v investiční výstavbě, činnost technických poradců, inženýrské práce stavební; (44) poskytování služeb pro zemědělství a zahradnictví, optici (služby), salóny krásy a kadeřnické salóny.

(730) **New Karolina Shopping Center Development, s.r.o.**, Antala Staška 2027/79, Praha 4, Krč, 14000, CZ  
(740) Mgr. Petr Fryc, advokát, Laubova 8, Praha 3, 13000

(210) **O-577270**  
(220) 28.01.2022  
(320) 28.01.2022  
(511) 35, 36, 37, 39, 41, 42, 44  
(540)



(593) Obrazová  
(510) (35) marketing, vedení obchodů (poradenství), průzkum trhu, distribuce reklamních vzorků zboží, aranžování výloh, poskytování a vyhledávání

obchodních informací, ukládání a zpracování dat a informací (obchodních), pronájem reklamních ploch, kancelářský provoz, obchodní administrativní práce, obchodní management, poradenství při vedení podniků, poradenská činnost v oblasti řízení obchodu, činnost organizačních a ekonomických poradců, činnost účetních poradců, vedení účetnictví, předvádění zboží; (36) správa a zprostředkování nemovitostí, činnost realitní kanceláře, finanční informace a finanční služby, správa majetku, pronájem nemovitostí, bytů a nebytových prostor včetně poskytování jiných než základních služeb zajišťujících řádný provoz nemovitostí, bytů a nebytových prostor, investorská činnost ve výstavbě, vše v rámci této třídy; (37) zprostředkovatelská činnost ve stavebnictví, poradenská a konzultační činnost v oblasti výstavby a stavebnictví, stavebnictví, údržba staveb a nemovitostí, demolice staveb; (39) doprava, přeprava, balení a skladování zboží, zásilkový obchod - doručování zboží, pronájem garáží, pronájem parkovacích ploch, pronájem skladů, skladování zboží; (41) vzdělávání, kulturní aktivity; (42) projektové a inženýrské činnosti, zajišťování projektové a průmyslové dokumentace, inženýrská činnost v investiční výstavbě, činnost technických poradců, inženýrské práce stavební; (44) poskytování služeb pro zemědělství a zahradnictví, optici (služby), salóny krásy a kadeřnické salóny.

- (730) **New Karolina Shopping Center Development, s.r.o.**, Antala Staška 2027/79, Praha 4, Krč, 14000, CZ  
(740) Mgr. Petr Fryc, advokát, Laubova 8, Praha 3, 13000

- (210) **O-577273**  
(220) 28.01.2022  
(320) 28.01.2022  
(511) 35, 41, 43  
(540)



- (593) Obrazová  
(510) (35) provozování obchodního a nákupního centra, inzertní, reklamní a propagační činnost prostřednictvím jakéhokoliv média, plánování obchodních a propagačních akcí, pronájem reklamních a informačních ploch, pronájem reklamních materiálů, venkovní reklama, aranžování výkladů, pomoc při řízení obchodní činnosti, obchodní management, poradenství při vedení podniků, vedení účetnictví, pronájem kancelářských strojů a zařízení, předvádění zboží, administrativní práce; (41) výchovná, vzdělávací, školicí, zábavní, kulturní, společenská a sportovní činnost, provozování a pořádání zábavních, vzdělávacích, kulturních a sportovních akcí a soutěží a loterií, nakladatelská a vydavatelská činnost, provozování kasin a heren, služby pro hry a sázení v rámci třídy 41, noční kluby, služby pro odpočinkové kluby v rámci této třídy, uspořádávání a řízení konferencí, shromáždění, výstav, seminářů a schůzí v rámci této třídy, rezervace vstupenek do divadel a koncertů; (43) ubytovací služby, hotelové, restaurační a barové služby, dodávkové služby pro zásobování potravinami a/nebo nápoji, služby pro rezervování pokojů v hotelích, hotelnictví.  
(730) **London Finance and Investment Corporation, a.s.**, Rybná 669/4, Praha 1, Staré Město, 11000, CZ

- (210) **O-577364**  
(220) 03.02.2022  
(320) 03.02.2022  
(511) 9, 35, 37, 38, 39, 41, 42  
(540)



- (593) Obrazová  
(510) (9) přístroje a nástroje vědecké, výzkumné, navigační, geodetické, fotografické, kinematografické, audiovizuální, optické, přístroje, nástroje a zařízení pro vážení, měření, signalizaci, detekci, testování, inspekci, záchranu a výuku, zařízení a přístroje pro vedení, přepínání, přeměnu, akumulaci, regulaci nebo řízení distribuce nebo použití elektrického proudu, elektronická zařízení nízkého napětí pro převod a snímání fyzikálních veličin, sběr a přenos dat, uživatelská a komunikační a ovládací rozhraní, software, výpočetní zařízení, počítače a periferní zařízení počítačů, tiskárny, zařízení a nástroje pro záznam, přenos, reprodukci nebo zpracování zvuku, obrazu nebo dat, média se záznamem a stahovatelná média, náhradní díly k uvedeným přístrojům, nástrojům a zařízením spadající do třídy 9, baterie, displeje, držáky, pouzdra, kabely, konektory, obaly, přídavné senzory, reproduktory, nabíječky, elektrické vodiče, elektronické součástky, všechny tyto uvedené výrobky sloužící k výše uvedeným přístrojům, nástrojům a zařízením spadající do této třídy 9; (35) reklama, propagace, řízení, organizace a administrativa obchodní činnosti, kancelářské práce, marketingové a propagační služby; (37) instalace, servis, opravy, přístrojů, nástrojů a zařízení uvedených výše ve třídě 9, konzultační a poradenské služby ve výše uvedených oblastech v rámci této třídy; (38) telekomunikační služby, komunikační služby pro elektronický přenos dat, služby v oblasti bezdrátové komunikace, přenos dat, souborů, zpráv a informací, počítačová komunikace a přístup k internetu, poskytování uživatelského přístupu do globální počítačové sítě, pronájem zařízení pro přenos dat, pronájem komunikačních přístrojů a zařízení, konzultační a poradenské služby ve výše uvedených oblastech v rámci této třídy; (39) doprava a skladování, konzultační a poradenské služby ve výše uvedených oblastech v rámci této třídy; (41) vzdělávání, školení, workshopy; (42) vědecké a technické služby související s přístroji, nástroji a zařízeními uvedenými ve třídě 9, metrologické kalibrace/ověřování, průmyslová analýza, výzkum a design, kontrola kvality, služby ověřování, navrhování a vývoj počítačového hardwaru, tvorba software, vývoj software, aktualizace počítačového software, pronájem počítačového software, software jako služba, instalace a údržba software, konzultační a poradenské služby ve výše uvedených oblastech v rámci této třídy.  
(730) **EKOLA group, spol. s r.o.**, Mistrovská 558/4, Praha 10, Malešice, 10800, CZ  
(740) Loskotová & partneři, patentová a známková kancelář, Ing. Gabriela Loskotová, K závětinám 727, Praha 5, Reporyje, 15500



(210) **O-577366**  
(220) 03.02.2022  
(320) 03.02.2022  
(511) 32  
(540)



(593) Obrazová  
(510) (32) piva, černé pivo, ležák, porter (silné pivo), minerální a šumivé vody a jiné nealkoholické nápoje, ovocné nápoje a ovocné šťávy, sirupy a jiné přípravky pro výrobu nápojů.  
(591) Barevná  
(730) **Pivovary Staropramen s.r.o.**, Nádražní 43/84, Praha 5, 15000, CZ  
(740) HAVEL & PARTNERS s.r.o., advokátní kancelář, Mgr. Ivan Rámeš, advokát, Na Florenci 2116/15, Praha 1, Nové Město, 11000

(210) **O-577407**  
(220) 07.02.2022  
(320) 07.02.2022  
(511) 35, 38, 41  
(540)

### Tajemný rok

(592) Slovní  
(510) (35) reklamní, marketingové a propagační služby, merchandising; (38) hudební vysílání, zvukové vysílání, rozhlasové vysílání, rádiové vysílání, rozhlasové vysílání informací, digitální audio vysílání, vysílání rozhlasových programů, služby rozhlasového a televizního vysílání, služby rozhlasového vysílání přes internet, vysílání a přenos rozhlasových pořadů, vysílání a příjem prostřednictvím rádia, služby vysílání audia a videa poskytované prostřednictvím internetu; (41) výroba rozhlasového vysílání, digitální video, audio a multimediální zábavní vydavatelské služby, hudební nakladatelství, hudební vydavatelství, reportéřské služby, služby v oblasti vydávání a nahrávání hudby, vydávání hudebních děl, vydávání hudebních textů, vydávání recenzí, organizace kvízů, her a soutěží, pořádání soutěží prostřednictvím internetu, rozhlasová zábava šířená prostřednictvím internetu.  
(730) **MEDIA BOHEMIA a.s.**, Bělehradská 299/132, Praha 2, Vinohrady, 12000, CZ  
(740) JUDr. Olga Erhartová, advokátka, Rýznerova 1160/2, Praha 6, Suchbátka, 16500

(210) **O-577428**  
(220) 08.02.2022  
(320) 08.02.2022  
(511) 5, 31, 35, 41, 44  
(540)

### PLEMO

(592) Slovní  
(510) (5) zvířecí sperma na umělé oplodnění, sperma býků a skotu, inseminační dávky, krmivo pro zvířata s léčivými přísadami, potravní doplňky pro zvířata, farmaceutické přípravky pro zvířata, minerální doplňky krmiva hospodářských zvířat; (31) živá zvířata a živé organismy k chovným účelům, chovná zvířata, hovězí dobytek, embrya zvířat, krmiva a potravina

pro zvířata, nápoje pro zvířata, krmiva pro hospodářská zvířata, přípravky do krmiv pro zvířata, zemědělské a vodní plodiny, zahradnické a lesní produkty; (35) marketing v oblasti šlechtění skotu, vedení registru zvířecích plemen, maloobchodní služby týkající se živých zvířat, maloobchodní služby týkající se inseminačních dávek, pořádání a vedení prodejních akcí týkajících se hospodářských zvířat, pořádání a vedení prodejních akcí pro druhé týkajících se hospodářských zvířat a registrovaného a komerčního dobytka; (41) pořádání odborných kurzů, školení a vzdělávacích akcí včetně lektorské činnosti, pořádání odborných a vzdělávacích výstav a přehlídek v oblasti chovu a šlechtění zvířat; (44) zprostředkovatelské služby týkající se inseminačních dávek, provoz inseminačních stanic, inseminace skotu, chov skotu, plemenářské služby ve vztahu ke zvířatům, genetické poradenství, genetické testování zvířat, veterinární služby, poskytování veterinářských informací, zemědělské, zahradnické a lesnické služby, odborné poradenství pro zemědělství, služby v oblasti chovu hospodářských zvířat, provádění kontroly užitkovosti, výkonnostních zkoušek, provádění testů a posuzování zvířat.

(730) **PLEMO,a.s.**, Zarybník 516, Měřín, 59442, CZ  
(740) Ing. Marcela Filipenská, Polní 302/32, Žďár nad Sázavou, Žďár nad Sázavou 2, 59102

(210) **O-577437**  
(220) 08.02.2022  
(320) 08.02.2022  
(511) 6, 19, 20, 35, 37  
(540)

**PRO** —  
**DOOR**

(593) Obrazová  
(510) (6) kovové dveře, vrata, okna a okenní kryty, dveře z hliníku, kovové dveřní kování, kovová dveřní křídla, kovové bezpečnostní dveře, kovové dveřní kliky, kovové dveřní koule, kovové dveřní rámy, kovové dveřní zárubně, kovové dveřní závěsy (panty), kovové izolační dveře, kovové západky na zamykání dveří, kovové protipožární dveře, kovové interiérové dveře; (19) nekovové dveře, vrata, okna a okenní kryty, dřevěné dveře, dřevěné dveře do budov, dřevěné zárubně, dveře ze skla, nekovové dveřní rámy, nekovové bezpečnostní dveře, nekovové protipožární dveře, nekovové rámy na zasklené dveře, nekovové skládací dveře, nekovové posuvné dveře, nekovové prosklené dveře; (20) nekovové výrobky - součásti a příslušenství dveří, dveře z papírových panelů, nekovové dveřní kování; (35) obchodní poradenství a informace pro spotřebitele; (37) instalace, montáž, čištění, opravy a údržba dveří a jejich součástí.  
(591) Barevná  
(730) **Prodoor s.r.o.**, č. p. 73, Otvice, 43111, CZ

(210) **O-577557**  
(220) 14.02.2022  
(320) 14.02.2022  
(511) 33, 35, 40, 41, 43  
(540)

VÍNO  LÍPA  
mikulov



(593) Obrazová  
(510) (33) víno všeho druhu, alkoholické nápoje všeho druhu, s výjimkou piv;  
(35) organizování soutěží, výstav a veletrhů s vínem pro obchodní a reklamní účely; (40) vinařství - zpracování vinných hroznů a výroba a zpracování vína, zakázková výroba vína pro jiné osoby; (41) pořádání a organizování degustací vín (vzdělávací nebo zábavní akce); (43) hostinské služby, ubytovací služby, provozování hotelu, penzionu, restaurace, baru, kavárny a vinárny, ochutnávky vín (zajištění nápojů).  
(730) **VÍNO LÍPA MIKULOV s.r.o.**, Palackého třída 773/106, Brno, Královo Pole, 61200, CZ  
(740) Kania, Sedlák, Smola, s.r.o., Mendlovo náměstí 907/1a, Brno, Staré Brno, 60300

(554) Prostorová  
(510) (29) mléčné výrobky; (30) zmrzliny.  
(730) **PINKO innovation s.r.o.**, Vlašimská 409, Benešov, 25601, CZ  
(740) NEOLEGAL - advokátní a patentová kancelář, Ing. Jaroslav Novotný, Římská 2135/45, Praha 2, Vinohrady, 12000

(210) **O-577590**  
(220) 15.02.2022  
(320) 15.02.2022  
(511) 29, 30  
(540)



(210) **O-577625**  
(220) 16.02.2022  
(320) 16.02.2022  
(511) 19, 35, 37  
(540)

 **KENOBI**

(593) Obrazová  
(510) (19) dekorativní ozdobné omítání, dekorativní předměty z litého betonu, beton, bloky vyrobené z přírodního kamene, desky a dlaždice z přírodního kamene, dlažba, oblázky, opracovaný přírodní kámen, samonivelační beton k použití ve stavebnictví, nekovové konstrukce a přenosné stavební prvky, markýzy (ochranné stříšky nad vchodem) nekovové, obložení krbů, nekovové křbové římsy; (35) maloobchodní prodej krytin na stěny, maloobchodní prodej podlahových krytin, maloobchodní prodej vybavení pro ohřev (potravin a nápojů), maloobchodní prodej zahradnických produktů, maloobchodní prodej zahradnických potřeb, maloobchodní služby v oblasti zahradnického vybavení, maloobchodní služby v oblasti zahradnických produktů, maloobchodní služby ve vztahu ke stavebním materiálům, velkoobchodní prodej kovového zboží, velkoobchodní prodej krytin na stěny, maloobchodní a velkoobchodní služby v oblasti výrobků uvedených výše ve třídě 19; (37) aplikace omítky na budovy, betonování, dláždění cest, dláždění a obkládání, informace v oblasti stavebnictví, konzultace týkající se stavebnictví a stavitelství, montáž obkladových desek, omítkařské práce, pokrývání betonu, spárování dlažby, stavba kuchyní, štukování, sádrování, těsnění betonu, služby v oblasti dekorativního malování, povrchová úprava chodníků, pokládání kamenného koberce, aplikace betonové stěrky, aplikace raženého dekorativního betonu, návrh realizace pergol, zahradních altánů, návrh a realizace stínící techniky, návrh zahradních kuchyní, návrh krbů a ohnišť.  
(591) Barevná

- (730) **KENOBI s.r.o.**, Kaprova 42/14, Praha 1, Staré Město, 11000, CZ  
(740) Advokátní kancelář - Mgr. Petr Žížka, LL.M., Mgr. Petr Žížka LL.M., Sedláčkova 209/16, Plzeň, Vnitřní Město, 30100

- (210) **O-577644**  
(220) 17.02.2022  
(320) 17.02.2022  
(511) 9, 12, 35, 38, 39, 41  
(540)

*Opavenský expres*

- (593) Obrazová  
(510) (9) počítačové hry s výstupem na PC nebo TV, programy pro počítačové hry, mechanické nebo světelné reklamní tabule, včetně pohyblivých, reklamní světelné přístroje, nosiče záznamů, nahanané a nenahané, software a programové vybavení pro počítače a periférie k počítačům, hardware, periferní zařízení k počítačům, komunikační a kancelářská technika, elektronické, datové, telekomunikační a informační součástky obsažené v této třídě, elektronické databáze a databázové produkty, záznamy informací v elektronické podobě, včetně záznamů na nosičích informací a záznamů stažitelných on-line, elektronické multimediální katalogy, elektronické informační katalogy, elektronické časopisy a knihy (e-knihy), systémy pro autonomní vedení vlaků a vozidel; (12) vozidla, dopravní prostředky pozemní, vzdušné nebo vodní, dopravní prostředky železniční, železniční vozy, železniční vozový park, jmenovité vlaky [vozidla] a součásti vlaků [vozidel], vlaky (kolové železniční vybavení), lokomotivy, turistické vlaky [vozidla], motorové vozy [součásti vozidel], automobily, železniční vagony, soupravy vozidel nebo vagonů, kupé železničních vozů, spací vozy, jídelní vozy, bufetové vozy, salonní vozy, zdravotnické vozy [vagony], manipulační vozíky, ruční vozíky na zavazadla a balíky, dvoukolové vozíky, dreziny, jízdní kola, autonomní vozidla, autonomní vlaky; (35) marketing, reklama, propagace, marketingové studie, tvorba, vydávání, poskytování, zveřejňování, oznámení, vyhlášení a aktualizování reklamních materiálů a jejich obsahu, pronájem reklamních prostor a reklamního času, včetně pronájmu reklamních ploch na internetu, na webových stránkách a na sociálních sítích, služby v oblasti grafické úpravy pro reklamní účely, vyhledávací služby na internetu, kontextová reklama na internetu, on-line inzerce, činnost reklamní agentury, merchandising, dodavatelské služby pro třetí osoby (nákup výrobků a služeb pro jiné podniky) v oblasti marketingu a reklamní tvorby, pomoc při řízení obchodu a obchodních činností, pomoc při provozování obchodů, průmyslových nebo obchodních podniků, využití internetu pro obchodní a reklamní činnost, vypracování, kompilaci, přenášení nebo systematizace písemných, obrazových, datových či elektronických sdělení a záznamů, využívání matematických a statistických údajů a metod při zpracování a kompilaci obchodních údajů, informací a sdělení, zprostředkovatelská činnost v oblasti obchodu s výše uvedenými výrobky ve tř. 9 a 12, zprostředkovatelská činnost v oblasti obchodu se službami výše uvedenými ve tř. 35 a níže uvedenými ve tř. 38, 39 a 41, prodej upomínkových předmětů; (38) rozhlasové a televizní vysílání, interaktivní rozhlasové a televizní vysílání, vysílání kabelové televize, hudební vysílání, služby internetu související s televizním a rozhlasovým vysíláním, poskytování přístupu k multimediálnímu obsahu on-line, šíření elektronických časopisů a knih, šíření audiovizuálních a multimediálních děl po internetu a sociálních sítích, šíření obsahu pomocí satelitů, informační služby v oblasti komunikací, telekomunikací a vysílání, informační agentury, zpravodajské agentury, služby zasilání zpráv, diskusní fóra (poskytování internetových diskusních fór), elektronické nástěnky (telekomunikační služby), interaktivní komunikační služby, poradenská činnost v oblasti sdělovacích prostředků, poradenské služby a poskytování informací v oboru komunikací a mediálních komunikací, poskytování

telekomunikačních zařízení ke vzdělávacím účelům; (39) přeprava, pořádání zájezdů, informace o dopravě, dodávka zboží, zprostředkování přepravy, rezervace dopravy, logistika v dopravě, zprostředkování dopravy, přeprava lidí a zboží, doprovázení cestujících, organizování a zprostředkování zájezdů, dopravní služby, služby v oblasti cestování a osobní doprava, cestovní informace, poskytování informací s ohledem na dopravu, jakož i turistických informací, včetně informací o jízdních řádech, přepravních tarifech, časech odjezdu, možnostech přestupu, informace týkající se přepravy a cestování, včetně on-line poskytování výše uvedených informací z počítačové databáze, internetu nebo jiných globálních komunikačních sítí a/nebo pomocí SMS nebo e-mailových zpravodajských služeb, služby objednávání cestování, vydávání jízdenek, organizování dopravy skupin lidí, jednotlivců, rodin a jejich zavazadel a zboží, organizování vyhlídkových cest, rezervace místenek, konzultační, poradenské a informační služby vztahující se k osobní dopravě, dopravní infrastrukturu a integrovaným dopravním systémům, poskytování počítačových cestovních a rezervacních služeb, rezervace dopravy, rezervacní služby v souvislosti s pronájmem dopravních prostředků, pronájem dopravních prostředků, poskytování informací pro dopravu a stav dopravy, balení a skladování zboží, provozování železničních linek, správa železničních tratí, provoz autonomních vlaků; (41) vydavatelská a nakladatelská činnost, ediční a publikační činnost, elektronické publikování (DTP), včetně on-line publikování knih a časopisů, zprostředkování zvukových, audiovizuálních a multimediálních záznamů prostřednictvím internetu a sociálních sítí, organizování zábavných a vzdělávacích soutěží, pořádání kulturních a zábavných pořadů a soutěží, organizování a pořádání sportovních soutěží a akcí, provozování a provádění her a soutěží, pronájem kulturních a sportovních zařízení, pořádání loterií, organizování živých představení, filmová a televizní tvorba a produkce, nahrávání zvukových, audiovizuálních a multimediálních záznamů, výroba zvukových, audiovizuálních a multimediálních záznamů autorských děl, fotografování, fotografické a obrazové zpravodajství, poskytování informací o možnostech rozptýlení a zábavy, agenturní činnost v oblasti zábavy a kultury, zprostředkování v oblasti zábavy, kultury, výchovy a sportu, výstavní činnost v oblasti kultury, zábavy, výchovy a vzdělání, ne pro reklamní účely, příprava a tvorba zábavných, vzdělávacích, výchovných, soutěžních a vzdělávacích pořadů a programů televizních a rozhlasových, včetně pořadů pro internetové televizní a rozhlasové vysílání, nahrávání fotografií a videí.

- (730) **AŽD Praha s.r.o.**, Žirovnická 3146/2, Praha 10, Záběhlice, 10600, CZ  
(740) Chytilová & spol., patentová kancelář, s.r.o., Nad spádem 641/20, Praha 4, Podolí, 14700

- (210) **O-577645**  
(220) 17.02.2022  
(320) 17.02.2022  
(511) 9, 12, 16, 35, 38, 39, 41, 42  
(540)

*Kopidlanka*

- (593) Obrazová  
(510) (9) počítačové hry s výstupem na PC nebo TV, programy pro počítačové hry, mechanické nebo světelné reklamní tabule, včetně pohyblivých, reklamní světelné přístroje, nosiče záznamů, nahanané a nenahané, software a programové vybavení pro počítače a periférie k počítačům, hardware, periferní zařízení k počítačům, komunikační a kancelářská technika, elektronické, datové, telekomunikační a informační součástky obsažené v této třídě, elektronické databáze a databázové produkty, záznamy informací v elektronické podobě, včetně záznamů na nosičích informací a záznamů stažitelných on-line, elektronické multimediální katalogy, elektronické

informační katalogy, elektronické časopisy a knihy (e-knihy), počítačový software pro integraci aplikací a databází, počítačový software pro kontrolu a řízení přístupových aplikací serverů, software pro rezervační systémy, software a aplikace pro mobilní zařízení, audioknihy, audio a video záznamy, databáze (elektronické), elektronické publikace ke stažení, elektronické publikace nahrané na počítačových médiích, elektronické brožury ke stažení, firmware (mikroprogramové vybavení), interaktivní multimediální počítačové programy, interaktivní počítačové systémy, komunikační zařízení, aplikační software, bezpečnostní, zabezpečovací, ochranná a signalizační zařízení, zabezpečovací přístroje k prevenci nehod nebo úrazů, měřicí, detekční, monitorovací a kontrolní zařízení, navigační, řídicí, sledovací, zaměřovací a kartografická zařízení, přístroje, nástroje a kabely pro oblast elektřiny, řídicí dopravní systémy, přestupkové elektronické systémy, perimetry – systémy obvodové ochrany (MW bariery, IR závory), elektronické zabezpečovací systémy), kamerové systémy, čtečky registračních značek vozidel, systémy kontroly vstupu a docházkové systémy (ACS), rozhlas, ozvučovací a hláskové systémy, EPS (protipožární systémy), domovní telefony, videotelefony, zvonkové systémy, telekomunikační přístroje a zařízení, senzory, detekční zařízení, elektronické LED panely, přejezdová zabezpečovací zařízení, systémy pro autonomní vedení vlaků a vozidel; (12) vozidla, dopravní prostředky pozemní, vzdušné nebo vodní, dopravní prostředky železniční, železniční vozy, železniční vozový park, jmenovité vlaky [vozidla] a součásti vlaků [vozidel], vlaky (kolové železniční vybavení), lokomotivy, turistické vlaky [vozidla], motorové vozy [součásti vozidel], automobily, železniční vagony, soupravy vozidel nebo vagonů, kupé železničních vozů, spací vozy, jídelní vozy, bufetové vozy, salonní vozy, zdravotnické vozy [vagony], manipulační vozíky, ruční vozíky na zavazadla a balíky, dvoukolové vozíky, dreziny, jízdní kola, autonomní vozidla, autonomní vlaky; (16) věrnostní karty z papíru, cvičební sešity, časopisy a jiná periodika, vzdělávací publikace, brožury, fotografie, letáky, plakáty, vizitky, fotoalba a alba pro sběratele, kancelářské potřeby (kromě nábytku), instruktážní příručky pro účely výuky, knihy, korekční a vymazávací pomůcky, lepidla pro kancelářské účely nebo pro použití v domácnosti, papír a lepenka, papírnické zboží a učební pomůcky, příručky (knihy), psací potřeby a razítka, pytle a balicí a obalové materiály a materiály pro skladování z papíru, lepenky nebo z plastů, školní potřeby, tiskoviny, umělecké předměty a figuríny z papíru a lepenky a architektonické modely, vyučovací pomůcky a potřeby, tištěné publikace, vzdělávací publikace, periodické publikace, propagační publikace, brožury, fotografie, letáky, plakáty, instruktážní příručky pro účely výuky, diplomy, pamětní listy, mapy, pohlednice, jízdenky a jiné jízdní doklady, turistické publikace, jízdní řády; (35) marketing, reklama, propagace, marketingové studie, tvorba, vydávání, poskytování, zveřejňování, oznámení, vyhlášení a aktualizování reklamních materiálů a jejich obsahu, pronájem reklamních prostor a reklamního času, včetně pronájmu reklamních ploch na internetu, na webových stránkách a na sociálních sítích, služby v oblasti grafické úpravy pro reklamní účely, vyhledávací služby na internetu, kontextová reklama na internetu, on-line inzerce, činnost reklamní agentury, merchandising, dodavatelské služby pro třetí osoby (nákup výrobků a služeb pro jiné podniky) v oblasti marketingu a reklamní tvorby, pomoc při řízení obchodu a obchodních činnostech, pomoc při provozování obchodů, průmyslových nebo obchodních podniků, využití internetu pro obchodní a reklamní činnost, vypracování, kompilaci, přenášení nebo systematizace písemných, obrazových, datových či elektronických sdělení a záznamů, využívání matematických a statistických údajů a metod při zpracování a kompilaci obchodních údajů, informací a sdělení, zprostředkovatelská činnost v oblasti obchodu s výše uvedenými výrobky ve tř. 9, 12 a 16, zprostředkovatelská činnost v oblasti obchodu se službami výše uvedenými ve tř. 35 a níže uvedenými ve tř. 38, 39, 41 a 42, prodej upomínkových předmětů; (38) rozhlasové a televizní vysílání, interaktivní rozhlasové a televizní vysílání, vysílání kabelové televize, hudební vysílání, služby internetu související s televizním a rozhlasovým vysíláním, poskytování přístupu k multimediálnímu obsahu on-line, šíření elektronických časopisů a knih, šíření audiovizuálních a multimediálních děl po internetu a sociálních sítích, šíření obsahu pomocí satelitů, informační služby v oblasti komunikací, telekomunikací a vysílání, informační agentury, zpravodajské agentury, služby zaslání zpráv, diskusní fóra (poskytování internetových diskusních fór), elektronické nástěnky (telekomunikační služby), interaktivní komunikační služby, poradenská činnost v oblasti sdělovacích prostředků, poradenské služby a poskytování informací v oboru komunikací a mediálních komunikací, poskytování telekomunikačních zařízení ke vzdělávacím účelům, telekomunikační služby, počítačová komunikace, elektronická pošta, posílání zpráv, přenos digitálních informací přes počítače a telekomunikační přístroje, audiovizuální komunikace prostřednictvím Internetu, rozšiřování a zveřejňování informací prostřednictvím telekomunikačních sítí (vyjma

obchodních), telekonference, vysílací činnosti (služby), zprostředkování audiovizuální komunikace, poskytování telekomunikačních připojení k počítačovým sítím, pronájem telekomunikačních přístrojů a zařízení pro přenos informací, provoz internetových portálů se zaměřením na oblast počítačové (mobilní) komunikace, poradenství a poskytování informací v oblasti telekomunikačních služeb a telekomunikační techniky; (39) přeprava, pořádání zájezdů, informace o dopravě, dodávka zboží, zprostředkování přepravy, rezervace dopravy, logistika v dopravě, zprostředkování dopravy, přeprava lidí a zboží, doprovázení cestujících, organizování a zprostředkování zájezdů, dopravní služby, služby v oblasti cestování a osobní doprava, cestovní informace, poskytování informací s ohledem na dopravu, jakož i turistických informací, včetně informací o jízdních řádech, přepravních tarifech, časech odjezdu, možnostech přestupu, informace týkající se přepravy a cestování, včetně on-line poskytování výše uvedených informací z počítačové databáze, internetu nebo jiných globálních komunikačních sítí a/nebo pomocí SMS nebo e-mailových zpravodajských služeb, služby objednávání cestování, vydávání jízdenek, organizování dopravy skupin lidí, jednotlivců, rodin a jejich zavazadel a zboží, organizování vyhlídkových cest, rezervace místenek, konzultační, poradenské a informační služby vztahující se k osobní dopravě, dopravní infrastrukturu a integrovaným dopravním systémům, poskytování počítačových cestovních a rezervačních služeb, rezervace dopravy, rezervační služby v souvislosti s pronájmem dopravních prostředků, pronájem dopravních prostředků, poskytování informací pro dopravu a stav dopravy, balení a skladování zboží, provozování železničních linek, správa železničních tratí, provoz autonomních vlaků; (41) vydavatelská a nakladatelská činnost, ediční a publikační činnost, elektronické publikování (DTP), včetně on-line publikování knih a časopisů, zprostředkování zvukových, audiovizuálních a multimediálních záznamů prostřednictvím internetu a sociálních sítí, organizování zábavných a vzdělávacích soutěží, pořádání kulturních a zábavných pořadů a soutěží, organizování a pořádání sportovních soutěží a akcí, provozování a provádění her a soutěží, pronájem kulturních a sportovních zařízení, pořádání loterií, organizování živých představení, filmová a televizní tvorba a produkce, nahrávání zvukových, audiovizuálních a multimediálních záznamů, výroba zvukových, audiovizuálních a multimediálních záznamů autorských děl, fotografování, fotografické a obrazové zpravodajství, poskytování informací o možnostech rozptýlení a zábavy, agenturní činnost v oblasti zábavy a kultury, zprostředkování v oblasti zábavy, kultury, výchovy a sportu, výstavní činnost v oblasti kultury, zábavy, výchovy a vzdělání, ne pro reklamní účely, příprava a tvorba zábavných, vzdělávacích, výchovných, soutěžních a vzdělávacích pořadů a programů televizních a rozhlasových, včetně pořadů pro internetové televizní a rozhlasové vysílání, nahrávání fotografií a videí; (42) vědecké a technologické služby a související výzkum a projektování, průmyslová analýza, průmyslový výzkum a průmyslový návrh, navrhování a vývoj počítačového hardwaru a softwaru, vývoj a výzkum nových zabezpečovacích, signalizačních a sdělovacích zařízení pro železniční a silniční dopravu, odborné technické porady, expertízy a inženýrská činnost v oblasti dopravy a sdělovací, signalizační a zabezpečovací techniky, vývoj, instalace a údržba počítačových programů pro řízení dopravy včetně jejich implementace, pronájem software, poskytování dálkové správy počítačové sítě třetím osobám (služby techniků), geodézie, geodetické práce a zeměměřičská činnost, dopravní měření, projektová činnost v oblasti dopravy, zejména projektování elektrických, elektronických, signalizačních a sdělovacích zařízení, provádění výkonu kontroly kvality služeb různého charakteru, certifikační činnost (kontrola kvality), udělování značek kvality (kontrola kvality), testovací a kontrolní činnosti, expertízy v oblasti kvality služeb, konzultační a poradenská činnost v oblasti kontroly kvality služeb, monitorování postupu za účelem zajištění kvality služeb, vydávání a udělování certifikátů, tvorba pravidel a norem pro certifikaci, kontrola, inspekce, testování, zkoušení a provádění certifikačních auditů, odborné poradenství a konzultace v oblasti certifikace, kontroly a hodnocení kvality výrobků a služeb, zkušebnictví v oblasti systémů hodnocení původu a kvality služeb, tvorba pravidel a norem pro certifikaci původu a kvality služeb, vše v rámci této třídy.

(730) **AŽD Praha s.r.o.**, Žirovnická 3146/2, Praha 10, Záběhlice, 10600, CZ

(740) Chytilová & spol., patentová kancelář, s.r.o., Nad spádem 641/20, Praha 4, Podolí, 14700

(210) **O-577647**

(220) 17.02.2022

(320) 17.02.2022

(511) 9

(540)

### MAXsmooth

(592) Slovní

(510) (9) palubní kamery, informační technologie a audiovizuální, multimediální a fotografické přístroje, audiovizuální přístroje, zobrazovací přístroje, televizory a filmové přístroje a video přístroje, webové kamery, bezpečnostní kamery, podvodní kamery, víceúčelové kamery, sledovací kamery, akční kamery, vysokorychlostní kamery, měřicí, detekční, monitorovací a kontrolní zařízení, elektrické rekordéry, přístroje a zařízení na zaznamenání a registraci dat, přístroje pro záznam zvuku a obrazu, zařízení pro zaznamenávání času, přístroje pro zaznamenávání času, zařízení pro záznam ujeté vzdálenosti, senzory, detektory a monitorovací nástroje, radarové detektory, elektronické navigační systémy, GPS (navigační přístroje), navigační, řídicí, sledovací, zaměřovací a kartografická zařízení, přenosné multimediální přehrávače.

(730) **LuMis Services s.r.o.**, Na Špitálce 2570/8, Praha 6, Dejvice, 16000, CZ

(210) **O-577657**

(220) 17.02.2022

(320) 17.02.2022

(511) 14, 35, 36

(540)

### Váš osobní zlatý standard

(592) Slovní

(510) (14) drahé kovy; (35) reklama, marketing a propagační služby; (36) služby bezpečnostních schránek na vzácné kovy, poskytování informací vztahujících se k službám bezpečnostních schránek na vzácné kovy

(730) **ZLATÉ REZERVY s.r.o.**, nám. T. G. Masaryka 588, Zlín, 76001, CZ

(210) **O-577658**

(220) 17.02.2022

(320) 17.02.2022

(511) 14, 35, 36

(540)



(593) Obrazová

(510) (14) drahé kovy; (35) reklama, marketing a propagační služby; (36) služby bezpečnostních schránek na vzácné kovy, poskytování informací vztahujících se k službám bezpečnostních schránek na vzácné kovy

(730) **ZLATÉ REZERVY s.r.o.**, nám. T. G. Masaryka 588, Zlín, 76001, CZ

(210) **O-577680**

(220) 18.02.2022

(320) 18.02.2022

(511) 7, 8, 9, 11, 28, 35, 37, 42

(540)

### REVIMARKET

(592) Slovní

(510) (7) stroje a přístroje na zpracování a přípravu potravin a nápojů, stroje na zametání a vysávání, na čištění, mytí a praní, elektrické mlýnky na kávu, parní čističe pro domácnost, robotické čističe pro použití v domácnosti; (8) ruční hygienické a kosmetické náčiní, holicí náčiní, ruční nářadí a nástroje

pro zpracování materiálů a pro výrobu, opravy a údržbu, zemědělské a zahradnické nástroje a nástroje pro úpravu zahrad; (9) informační technologie a audiovizuální, multimediální a fotografické přístroje, komunikační zařízení, zařízení a příslušenství na zpracování dat (elektrická a mechanická), kopírovací přístroje, přístroje, nástroje a kabely pro oblast elektřiny, bezpečnostní, zabezpečovací, ochranná a signalizační zařízení, měřicí, detekční, monitorovací a kontrolní zařízení, chytré náramky (měřicí přístroje), nahraný obsah (počítačové programy, data a informace), mobilní aplikace, monitorovací zařízení nošená na těle, meteorologické přístroje, navigační, řídicí, sledovací zaměřovací a kartografická zařízení, respirátory na filtraci vzduchu; (11) topná, ventilační a klimatizační zařízení a čistící zařízení, vybavení k vaření, ohřívání, chlazení a uchovávání potravin a nápojů, elektrické kávovary, sterilizátory, zvlhčovače vzduchu; (28) hračky včetně chytrých hraček, elektronické hračky, roboti (hračky), videoherní přístroje, arkádové hry a zábavní stroje, přístroje na tělesná cvičení; (35) maloobchodní a velkoobchodní prodej v oblasti výše uvedených výrobků ve třídách 7, 8, 9, 11 a 28, obchodní řízení maloobchodních prodejen, administrativní zpracování objednávek, administrativní podpora a zpracování dat (služby), vyhledávání dat v počítačových souborech (pro třetí osoby), systemizace informací do počítačových databází, obchodní nebo podnikatelské informace, pomoc při řízení obchodní činnosti, marketingové studie, průzkum trhu, prezentace výrobků v komunikačních médiích pro účely maloobchodu, sestavování statistiky, zpracování textů, styk s veřejností, dodavatelské služby pro třetí osoby (nákup výrobků a služeb pro jiné podniky), poskytování obchodních informací prostřednictvím webových stránek, zprostředkování obchodních informací, zprostředkování obchodů, reklamní a propagační služby, reklama on-line v počítačové síti, rozšiřování reklamních marketingových a propagačních materiálů, pořádání veletrhů pro obchodní a reklamní účely; (37) instalace, údržba a opravy počítačového hardwaru, instalace počítačových systémů, instalace a opravy elektrospotřebičů, pronájem nástrojů, strojů, zařízení a vybavení pro úklid a údržbu; (42) pronájem zařízení výpočetní techniky, služby v oblasti odborného poradenství v souvislosti se zařízeními výpočetní techniky, počítačový software - instalace a údržba, odborné posudky vztahující se k technologiím, tvorba počítačových systémů, grafický design, správa projektů v oblasti informačních technologií, konzultace v oblasti informatiky, tvorba databází, analýza počítačových systémů, vědecké a technologické služby, pronájem vědeckého a technologického vybavení, vědecké analýzy.

(730) **COMFOR STORES a.s.**, Běly Pažoutové 742/1, Brno, Komín, 62400, CZ

(740) Ing. Pavel Nádvořík s.r.o., Klínová 620/1, Ostrava, Hulváky, 70900

(210) **O-577682**

(220) 18.02.2022

(320) 18.02.2022

(511) 28, 35, 41, 42

(540)

### PartySport

(592) Slovní

(510) (28) hry, hračky, výrobky určené ke hraní, cvičební a sportovní potřeby, přístroje na tělesná cvičení, rehabilitační stroje, rukavice na hry, stacionární kola na cvičení, startovací bloky (sportovní potřeby), tělocvičná nářadí, trampolíny, trenažéry na cvičení, závěsy na jógu; (35) marketing, šíření reklamních materiálů, venkovní reklama, vylepování plakátů, zaslání reklamních a propagačních materiálů zákazníkům, vydávání reklamních, propagačních a inzertních textů; (41) pořádání sportovních soutěží, pronájem sportovišť, provozování sportovních zařízení, půjčování sportovního vybavení s výjimkou vozidel, informace o možnostech rozptýlení, sportovní tábory, tělesná výchova, vedení kurzů kondičního cvičení, zábava, služby osobního trenéra, služby posuzování fyzické zdatnosti pro tréninkové účely, soukromá výuka, sportovní a kulturní činnosti, informace o možnostech zábavy, vzdělávání; (42) ukládání elektronických dat, služby ověřování uživatelů pomocí technologie pro transakce elektronického obchodování.

(730) **Partypgroup ČR s.r.o.**, Primátorská 296/38, Praha 8, Libeň, 18000, CZ

(740) Mgr. Michal Hanzlík, advokát, Mgr. Michal Hanzlík, Milevská 2094/3, Praha 4, Krč, 14000

(210) **O-577684**

(220) 18.02.2022

(320) 18.02.2022

(511) 7, 37

(540)

### SOVY výtahy nejen nahoru a dolů

(592) Slovní

(510) (7) osobní výtahy, nákladní výtahy, zvedací zařízení, zdviže a eskalátory;

(37) instalace, montáž, údržba, revize a opravy výtahů, zdvižů a eskalátorů.

(730) **SOVY výtahy s.r.o.**, Železniční 119/7, Plzeň, Východní Předměstí, 32600, CZ

(730) **Ekofarma Ušák s.r.o.**, Jungmannova 1167, Kadaň, 43201, CZ

(740) DKS LEGAL, Mgr. Kateřina Sedláčková, Ostrovní 126/30, Praha 1, Nové Město, 11000

(210) **O-577685**

(220) 18.02.2022

(320) 18.02.2022

(511) 29, 31, 39

(540)

### HONEY CHERRY

(593) Obrazová

(510) (29) sušená, konzervovaná zelenina, nakládaná zelenina, loupaná zelenina, mražená zelenina, konzervované ovoce, kandované ovoce, mražené ovoce, sušené ovoce, džemy, želé, marmelády, kompoty, ovocné a zeleninové pomazánky, zpracované ovoce, houby a zelenina (včetně ořechů a luštěnin), ovocná dřevina, hotové saláty (zeleninové, ovocné), polévky, vejce, mléko a jiné mlékařenské výrobky, jedlé oleje a tuky, maso (drůbež, zvěřina), masné výrobky, uzeniny, masové konzervy, ryby, neživí korýši a měkkýši, včetně mražených a konzervovaných, ostatní potraviny v konzervách v rámci této třídy, polévky hotové, mražené či v sáčku, kostkách nebo tabletách, polévkové koncentráty a výtažky; (31) čerstvé ovoce a zelenina, semena, čerstvé bylinky, živé rostliny a přírodní květy, obilniny v surovém stavu, krmiva pro zemědělská i domácí zvířata, slad, živá zvířata a ryby, ostatní zemědělské a zahradnické výrobky v rámci této třídy; (39) skladování, doprava a distribuce ovoce, zeleniny a ostatních zemědělských produktů.

(591) Barevná

(730) **Ekofarma Ušák s.r.o.**, Jungmannova 1167, Kadaň, 43201, CZ

(740) DKS LEGAL, Mgr. Kateřina Sedláčková, Ostrovní 126/30, Praha 1, Nové Město, 11000

(210) **O-577686**

(220) 18.02.2022

(320) 18.02.2022

(511) 29, 31, 39

(540)

### MEDOVÉ RAJČE

(593) Obrazová

(510) (29) sušená, konzervovaná zelenina, nakládaná zelenina, loupaná zelenina, mražená zelenina, konzervované ovoce, kandované ovoce, mražené ovoce, sušené ovoce, džemy, želé, marmelády, kompoty, ovocné a zeleninové pomazánky, zpracované ovoce, houby a zelenina (včetně ořechů a luštěnin), ovocná dřevina, hotové saláty (zeleninové, ovocné), polévky, vejce, mléko a jiné mlékařenské výrobky, jedlé oleje a tuky, maso (drůbež, zvěřina), masné výrobky, uzeniny, masové konzervy, ryby, neživí korýši a měkkýši, včetně mražených a konzervovaných, ostatní potraviny v konzervách v rámci této třídy, polévky hotové, mražené či v sáčku, kostkách nebo tabletách, polévkové koncentráty a výtažky; (31) čerstvé ovoce a zelenina, semena, čerstvé bylinky, živé rostliny a přírodní květy, obilniny v surovém stavu, krmiva pro zemědělská i domácí zvířata, slad, živá zvířata a ryby, ostatní zemědělské a zahradnické výrobky v rámci této třídy; (39) skladování, doprava a distribuce ovoce, zeleniny a ostatních zemědělských produktů.

(591) Barevná

(210) **O-577687**

(220) 18.02.2022

(320) 18.02.2022

(511) 29, 31, 39

(540)

### MEDOVÉ CHERRY

(593) Obrazová

(510) (29) sušená, konzervovaná zelenina, nakládaná zelenina, loupaná zelenina, mražená zelenina, konzervované ovoce, kandované ovoce, mražené ovoce, sušené ovoce, džemy, želé, marmelády, kompoty, ovocné a zeleninové pomazánky, zpracované ovoce, houby a zelenina (včetně ořechů a luštěnin), ovocná dřevina, hotové saláty (zeleninové, ovocné), polévky, vejce, mléko a jiné mlékařenské výrobky, jedlé oleje a tuky, maso (drůbež, zvěřina), masné výrobky, uzeniny, masové konzervy, ryby, neživí korýši a měkkýši, včetně mražených a konzervovaných, ostatní potraviny v konzervách v rámci této třídy, polévky hotové, mražené či v sáčku, kostkách nebo tabletách, polévkové koncentráty a výtažky; (31) čerstvé ovoce a zelenina, semena, čerstvé bylinky, živé rostliny a přírodní květy, obilniny v surovém stavu, krmiva pro zemědělská i domácí zvířata, slad, živá zvířata a ryby, ostatní zemědělské a zahradnické výrobky v rámci této třídy; (39) skladování, doprava a distribuce ovoce, zeleniny a ostatních zemědělských produktů.

(591) Barevná

(730) **Ekofarma Ušák s.r.o.**, Jungmannova 1167, Kadaň, 43201, CZ

(740) DKS LEGAL, Mgr. Kateřina Sedláčková, Ostrovní 126/30, Praha 1, Nové Město, 11000

(210) **O-577708**

(220) 21.02.2022

(320) 21.02.2022

(511) 9

(540)

### vemmi

(592) Slovní

(510) (9) software, aplikační software, mobilní aplikace, software a aplikace pro mobilní zařízení.

(730) **AFENTIKO s.r.o.**, T. G. Masaryka 54/21, Karlovy Vary, 36001, CZ

(740) NOVALIA advokátní kancelář s.r.o., Mgr. Jakub Císař, Jungmannova 750/34, Praha 1, Nové Město, 11000

(210) **O-577709**  
(220) 21.02.2022  
(320) 21.02.2022  
(511) 1, 2, 19  
(540)



(593) Obrazová  
(510) (1) polevy a glazury pro keramiku, chemické přípravky pro keramiku, keramické frity; (2) keramické barvy, listrové barvy na sklo a porcelán, preparáty drahých kovů - zejména zlata, platiny, stříbra, paládia pro dekorování skla, porcelánu a keramiky, anorganické pigmenty; (19) keramické masý (surovina).  
(591) Barevná  
(730) **Glazura s.r.o.**, Roudnická 122, Dobříš, 41301, CZ  
(740) PROPATENT, Ing. Vlasta Sedláčková, patentový zástupce, Pod Pekařkou 107/1, Praha 4, Podolí, 14700

(210) **O-577710**  
(220) 21.02.2022  
(320) 21.02.2022  
(511) 9  
(540)

**vemmi**

(593) Obrazová  
(510) (9) software, aplikační software, mobilní aplikace, software a aplikace pro mobilní zařízení.  
(730) **AFENTIKO s.r.o.**, T. G. Masaryka 54/21, Karlovy Vary, 36001, CZ  
(740) NOVALIA advokátní kancelář s.r.o., Mgr. Jakub Císař, Jungmannova 750/34, Praha 1, Nové Město, 11000

(210) **O-577732**  
(220) 21.02.2022  
(320) 21.02.2022  
(511) 35, 39, 41  
(540)

**Jednou stopou Českem**

(592) Slovní  
(510) (35) reklamní, marketingové a propagační služby; (39) doprava a přeprava; (41) zveřejňování, oznamování a psaní textů, služby v oblasti vzdělávání, zábavy a sportu.  
(730) **Jednou stopou Českem, z.s.**, Příčná II. 888, Jesenice, 25242, CZ

(210) **O-577735**  
(220) 21.02.2022  
(320) 21.02.2022  
(511) 33, 40  
(540)

**AROMAPAL**

(592) Slovní  
(510) (33) mošt alkoholizovaný (cidre), alkoholické nápoje (s výjimkou piva), alkoholické přípravy pro výrobu nápojů, přípravky k výrobě alkoholických nápojů, alkoholové želé, alkoholické nápoje (destiláty), předpřipravené alkoholické nápoje, hořké likéry obsahující alkohol, hruškový mošt (s alkoholem), vaječný koňak s alkoholem, alkoholické nápoje z rýže, nápoje s nízkým obsahem alkoholu, alkoholické nápoje z cukrové třtiny, destilované alkoholické nápoje z obilí, alkoholické sycené nápoje, s výjimkou piva, lihoviny (nápoje), alkoholizovaná vína, vína s obsahem alkoholu, vína se sníženým obsahem alkoholu, aperitivy se základem z destilovaných alkoholických lihovin, víno, suchý alkoholizovaný mošt (cidre), sladký alkoholizovaný mošt (cidre), alkoholické punče, alkoholické energetické nápoje, alkoholické koktejlkové směsi, hotové alkoholické koktejly, alkoholické hořké aperitivy, alkoholické ovocné extrakty, alkoholické výtažky z ovoce, alkoholické nápoje obsahující ovoce, alkoholické nápoje z ovoce, alkopops (ochucené alkoholické nápoje), alkoholické koktejlkové nápoje ovocné, alkoholické nápoje na bázi kávy, alkoholické nápoje na bázi čaje, alkoholické koktejly s obsahem mléka; (40) služby destilace, služby destilace alkoholu, zpracování potravin a nápojů, lisování ovoce, odpeckování ovoce, výroba marmelád a džemů, konzervování potravin, konzervování nápojů.  
(730) **Horáček Pavel**, V Humnech 661, Blučina, 66456, CZ  
(740) INPARTNERS GROUP, Mgr. Jan Brauner LL.M., advokát, Tuřanka 1519/115a, Brno, Slatina, 62700

(210) **O-577737**  
(220) 21.02.2022  
(320) 21.02.2022  
(511) 17, 37, 39  
(540)

**STAVPAL**

(592) Slovní  
(510) (17) polyuretanová pěna na izolační účely, pěna používaná jako tepelná izolace, polyuretanová pěna (polotovar), tvarovaná pěna jako výplňový materiál, pěna používaná na zvukovou izolaci; (37) výstavba inženýrských staveb, výstavba nemovitostí a infrastruktur, stavební dozor, stavba veřejných objektů, montáž lešení, řízení projektů staveb, opravy a údržba fasád, údržba a opravy staveb, údržba a opravy vybavení budov, opravy a údržba veřejných cest, architektonické poradenství, stavební informace, konzultace týkající se stavebnictví a stavitelství, rekonstrukce interiérů budov, úklid (interiér a vnější plochy) budov, instalační služby prováděné při výstavbě budov a staveb, pronájem, údržba a opravy nástrojů, strojů a vybavení pro stavebnictví a demolicí, asfaltování, výstavba rodinných domů, výstavba bytových domů, rekonstrukce rodinných domů, rekonstrukce bytových domů, rekonstrukce bytů, pokládání dlaždic, obkladačské služby, pokrývání kanalizace, izolace budov, izolace střeš, izolace potrubí, klempířství a instalatérství, podzemní stavební práce vztahující se k instalatérství, terénní úpravy, výkopové práce, výstavba dřevostaveb, instalace sádkartonových desek, malířské práce, natěračské práce, zateplování budov, pronájem stavebních strojů, pronájem silničních strojů, pronájem stavebních přístrojů, pronájem strojů na manipulaci s materiálem, pronájem strojů pro zemní práce, pokládání dlaždic, cihel nebo panelů, dláždění cest, dláždění a obkládání; (39) doprava, doprava a doručování zboží, kurýrní a donáškové služby, doručování dopisů, doručování balíků, nákladní přeprava, vyzvedávání a doručování balíčků a zboží, rozvoz silniční dopravou, skladování a dodávka zboží, služby v oblasti silniční nákladní dopravy, zasilání zboží, doručování balíků pozemní dopravou, doručování balíků kurýrem, služby v oblasti doručování nákladu, nákladní přeprava, rozvoz nákladu pozemní dopravou, služby pozemní nákladní dopravy, automobilová doprava, poradenské služby v oblasti dopravy, počítačové informační služby v oblasti dopravy, dopravní služby, logistika v dopravě, zprostředkování dopravy, zprostředkování dopravy (zasílatelství), služby v oblasti vodní dopravy, poskytování informací vztahujících se ke zprostředkování nákladní dopravy, dodávka zboží, služby kamionové přepravy, poradenské služby vztahující se k distribuci zboží, služby agentur zajišťujících přepravu zboží, expresní doručování balíků a zboží, zprostředkování dopravy, pronájem skladovacích nádob, pronájem skladů.  
(730) **Horáček Pavel**, V Humnech 661, Blučina, 66456, CZ

(740) INPARTNERS GROUP, Mgr. Jan Brauner LL.M., advokát, Tuřanka  
1519/115a, Brno, Slatina, 62700

(210) **O-577738**  
(220) 21.02.2022  
(320) 21.02.2022  
(511) 9, 16, 35, 38, 41  
(540)

## SCHODY K MOCI

(592) Slovní  
(510) (9) audiovizuální díla, zvukové, obrazové a zvukově obrazové záznamy v analogové nebo digitální podobě na datových nosičích nebo ke stažení na internetu nebo prostřednictvím jiné datové či komunikační sítě, nosiče zvukových, obrazových a zvukově obrazových záznamů a dat nahrané i nenabrané, optické disky, kompaktní disky, DVD, Blu-ray disky, gramofonové desky, magnetické pásky, videokazety, magnetické disky, exponované filmy, software, elektronické databáze a katalogy, softwarové aplikace, software pro hry pro počítače, chytré telefony, tablety a jiná komunikační zařízení a zařízení výpočetní techniky, elektronické publikace na nosičích a ke stažení, počítačový hardware, periferní počítačová zařízení, audiovizuální a fotografické přístroje, komunikační zařízení, přístroje pro zachycení, vysílání, přenos, příjem a reprodukci zvuku a obrazu, elektrická zařízení a příslušenství na zpracování dat, audiovizuální přístroje a zařízení, přístroje pro záznam zvuku a obrazu, elektrická navigační zařízení, obaly a pouzdra na nosiče dat a záznamů, brýle, sluneční brýle, pouzdra na brýle, dekorativní magnety, podložky pod myš (příslušenství počítačů); (16) tiskárenské výrobky, knihy, časopisy, fotografie, fotoalba a alba pro sběratele, kalendáře, diáře, poznámkové bloky, plakáty, letáky, nálepky, navštívenky, pohledy, přání, sběratelské karty, katalogy, manuály, vstupenky, poštovní známky, záložky do knih, tisky, grafické reprodukce, mapy, kancelářské potřeby (kromě nábytku), kancelářský a dopisní papír, desky na dokumenty, obálky, razítka, lepicí pásky, psací potřeby, školní potřeby (papírové zboží), vyučovací pomůcky a potřeby (kromě přístrojů), pera, tužky, zvyrazňovače, fixy, gumy na gumování, malířské soupravy pro umělce a děti, štetce, pastelky, krabice z papíru nebo lepenky, papírové tašky, balicí papír; (35) propagační činnost, reklama, marketingové služby, televizní reklama, reklama online, poskytování reklamního prostoru, pronájem reklamního času v komunikačních médiích, licence na výrobky a služby pro třetí osoby (komerční správa), merchandising, grafická úprava pro reklamní účely, organizování obchodních nebo reklamních akcí; (38) televizní vysílání a přenosy, audiovizuální přenosové služby, přenos a vysílání dat, přenos digitálních dat prostřednictvím televize, přenos informací elektronickými prostředky, bezdrátové vysílání, kabelové vysílání, satelitní vysílání, provozování vysílacích zařízení, vysílání programů přes internet, distribuce dat nebo audiovizuálních záznamů prostřednictvím globální počítačové sítě nebo internetu, elektronický přenos dat, streaming zvukového materiálu a video materiálu na internetu, služby přenosu videa na vyžádání (VoD), poskytování internetových diskusních fór, poskytování služeb v oblasti online komunikace, přenos interaktivního zábavního software prostřednictvím komunikačních sítí, přenos zpráv prostřednictvím elektronických médií, informační služby týkající se televizního vysílání; (41) vzdělávání a výuka, zábavní, sportovní a kulturní aktivity, výroba rozhlasových a televizních pořadů, filmová a video produkce, výroba audiovizuálních nahrávek, zvuková produkce, video produkce a fotografování, služby televizního studia (nahrávací služby), filmová studia, televizní zábava, hudební koncerty prostřednictvím televize, psaní scénářů, výroba titulků, dabing, filmová distribuce, projekce filmů, pronájem a půjčování filmů, organizace kulturních, zábavních a sportovních akcí, organizování a pořádání výstav k zábavním účelům, organizování festivalů, organizování her a soutěží, poskytování služeb zábavních parků, divadelní představení, poskytování internetových her (bez možnosti stažení), vydavatelská činnost a zpravodajství, reportéřské služby, online publikování, poskytování elektronických publikací, zpravodajské programy (služby), poskytování informací o zábavě.

(730) **FTV Prima, spol. s r.o.**, Vinohradská 3217/167, Praha 10, Strašnice,  
10000, CZ

(210) **O-577747**  
(220) 22.02.2022  
(320) 22.02.2022  
(511) 1, 3  
(540)

## PĚNAVELKOU

(592) Slovní  
(510) (1) chemické výrobky určené pro průmysl, vědu a fotografii, jakož i pro zemědělství a lesnictví; (3) čisticí prostředky a vonné přípravky, kosmetické přípravky, parfumerie, přípravky pro osobní hygienu, neléčivé mycí přípravky pro intimní hygienu, hygienické přípravky jako toaletní potřeby, sprechová a koupelová pěna, přípravky pro bělení a jiné prací prostředky, přípravky pro čištění, leštění, odmašťování a broušení, mýdla, parfumerie, vonné oleje, kosmetika, vlasové vody, zubní pasty.

(730) **Vaše DEDRA, s.r.o.**, Podhradní 69, Česká Skalice, 55203, CZ

(210) **O-577765**  
(220) 22.02.2022  
(320) 22.02.2022  
(511) 32  
(540)

## ankh.me

(592) Slovní  
(510) (32) nealkoholické nápoje, ochucené sycené nápoje, energetické nápoje, energetické nápoje obsahující kofein, nesycené nealkoholické nápoje, nealkoholické sycené nápoje.

(730) **Never chase a.s.**, Revoluční 1403/28, Praha 1, Nové Město, 11000, CZ

(210) **O-577766**  
(220) 22.02.2022  
(320) 22.02.2022  
(511) 45  
(540)

## MÍRUMILOVNÝ ROZVOD

(592) Slovní  
(510) (45) právní služby.  
(730) **Gospodinová Vanda Mgr. Ing., LL.M.**, Kuzmínova 832, Kralupy nad Vltavou, Lobeček, 27801, CZ

(210) **O-577787**  
(220) 23.02.2022  
(320) 23.02.2022  
(511) 29, 31, 40  
(540)



(593) Obrazová  
(510) (29) drůbež (neživá), játra, játrová paštika, jedlé tuky, klobásy, salámy, párky, masové konzervy, koncentrované vývary, rybí konzervy, maso, konzervované maso, nasolené potraviny na bázi masa, drůbeže, ryb a zeleniny, polévky, slanina, šunka, uzeniny, zvěřina, hotová jídla v konzervách na bázi masa, drůbeže, ryb a zeleniny; (31) krmivo a potrava pro zvířata, potrava pro psy, jedlé pochoutky pro zvířata; (40) zpracování



masa a masných výrobků, uzení potravin, řeznictví, sušení a mražení potravin.

(730) **Kostecké uzeniny a.s.**, č. p. 60, Kostelec, 58861, CZ

(740) Ing. Václav Kratochvíl, Husníkova 2086/22, Praha 5, Stodůlky, 15800

(210) **O-577788**

(220) 23.02.2022

(320) 23.02.2022

(511) 29, 31, 40

(540)



(593) Obrazová

(510) (29) drůbež (neživá), játra, játrová paštika, jedlé tuky, klobásy, salámy, párky, masové konzervy, koncentrované vývary, rybí konzervy, maso, konzervované maso, nasolené potraviny na bázi masa, drůbeže, ryb a zeleniny, polévky, slanina, šunka, uzeniny, zvěřina, hotová jídla v konzervách na bázi masa, drůbeže, ryb a zeleniny; (31) krmivo a potrava pro zvířata, potrava pro psy, jedlé pochoutky pro zvířata; (40) zpracování masa a masných výrobků, uzení potravin, řeznictví, sušení a mražení potravin.

(730) **Kostecké uzeniny a.s.**, č. p. 60, Kostelec, 58861, CZ

(740) Ing. Václav Kratochvíl, Husníkova 2086/22, Praha 5, Stodůlky, 15800

(210) **O-577789**

(220) 23.02.2022

(320) 23.02.2022

(511) 29, 35, 40

(540)

## Goudovky

(592) Slovní

(510) (29) drůbež (neživá), játra, játrová paštika, jedlé tuky, klobásy, salámy, párky, masové konzervy, koncentrované vývary, rybí konzervy, maso, konzervované maso, nasolené potraviny na bázi masa, drůbeže, ryb a zeleniny, polévky, slanina, šunka, uzeniny, zvěřina, hotová jídla v konzervách na bázi masa, drůbeže, ryb a zeleniny; (35) počítačové on-line maloobchodní a velkoobchodní služby s výše uvedenými výrobky ve třídě 29, pomoc při řízení obchodní činnosti, obchodní konzultace v oblasti distribuce zboží, zasílání katalogů, administrativní zpracování objednávek zboží, dovozní a vývozní kancelář, obchodní nebo podnikatelské poradenství, reklama, administrativní práce, organizování komerčních nebo reklamních výstav, zprostředkovatelská činnost v oblasti obchodu a obchodních služeb s výše uvedenými výrobky ve třídě 29, činnost ekonomických poradců, maloobchodní, velkoobchodní a elektronický prodej potravin, zejména masa a masných výrobků a hotových jídel, zprostředkování v oblasti nákupu a prodeje potravin a potravinářských surovin, poskytování obchodních informací, průzkumy trhu, předvádění výrobků, organizování a pořádání prodejních a reklamních akcí, automatizované i ruční zpracování dat; (40) zpracování masa a masných výrobků, uzení potravin, řeznictví, sušení a mražení potravin.

(730) **Kostecké uzeniny a.s.**, č. p. 60, Kostelec, 58861, CZ

(740) Ing. Václav Kratochvíl, Husníkova 2086/22, Praha 5, Stodůlky, 15800

(210) **O-577814**

(220) 24.02.2022

(320) 24.02.2022

(511) 41

(540)

## Underground Gym

(592) Slovní

(510) (41) služby fitness centra, služby v oblasti sportu a fitness, organizace sportovních akcí.

(730) **Exner Tomáš**, Zvěřinova 7, Praha 3, 13000, CZ

(210) **O-577840**

(220) 25.02.2022

(320) 25.02.2022

(511) 9, 41, 44, 45

(540)

## Kvantová regrese Libora Smetany

(592) Slovní

(510) (9) nahraná videa, nahrané filmy, video filmy; (41) koučování, kurzy osobního rozvoje, kurzy sebeuvědomění (školení), nakladatelské služby, on-line vydavatelské služby, organizování kurzů, pořádání, vedení a organizování seminářů, poskytování on-line školení, školicí nebo vzdělávací služby v oblasti životního koučování, vedení workshopů a seminářů v oblasti osobnostního uvědomění, vedení workshopů a seminářů v oblasti rozvoje osobnosti; (44) služby péče o duševní zdraví, služby v oblasti alternativní medicíny, terapeutické služby; (45) duchovní vedení, poradenství týkající se duchovního vedení

(730) **Smetana Libor**, Budějovická 1542, Tábor, 39002, CZ

(740) artpatent, advokátní kancelář s.r.o., Mgr. Tomáš Bejček, Dukelských hrdinů 976/12, Praha 7, Holešovice, 17000

(210) **O-577841**

(220) 25.02.2022

(320) 25.02.2022

(511) 9, 35, 44

(540)



(593) Obrazová

(510) (9) brýle (optika), oční optika na předpis, dioptrické brýle, polarizační brýle, dětské brýle, antireflexní brýle, módní brýle, brýle na čtení, postranice na brýle, sáčky na brýle, nosníky pro brýle, pouzdra na brýle a sluneční brýle, brýle proti slunci, brýle pro sportovní účely, dioptrické brýle na předpis, brýle ke korekci barvosleposti, brýlové obroučky; (35) maloobchodní a velkoobchodní prodej s následujícími výrobky: brýle (optika), oční optika na předpis, dioptrické brýle, polarizační brýle, dětské brýle, antireflexní brýle, módní brýle, brýle na čtení, postranice na brýle, sáčky na brýle, nosníky pro brýle, pouzdra na brýle a sluneční brýle, brýle proti slunci, brýle pro sportovní účely, dioptrické brýle na předpis, brýle ke korekci barvosleposti, brýlové obroučky, maloobchodní a velkoobchodní internetový prodej s následujícími výrobky: brýle (optika), oční optika na předpis, dioptrické brýle, polarizační brýle, dětské brýle, antireflexní brýle, módní brýle, brýle na čtení, postranice na brýle, sáčky na brýle, nosníky pro brýle, pouzdra na brýle a sluneční brýle, brýle proti slunci, brýle pro

sportovní účely, dioptrické brýle na předpis, brýle ke korekci barvosleposti, brýlové obroučky, služby předvádění a vystavování zboží, psaní reklamních textů; (44) měření zraku (optika), testy zraku, screening zraku, služby v oblasti optometrie, služby oční optiky.

(730) **OptikDoDomu s.r.o.**, Čelakovského 614, Rakovník, Rakovník II, 26901, CZ

(740) MACEK.LEGAL, Mgr. Daniel Macek, advokát, Haštalská 1072/6, Praha 1, Staré Město, 11000

(210) **O-577851**

(220) 28.02.2022

(320) 28.02.2022

(511) 35, 41

(540)

(210) **O-577849**

(220) 26.02.2022

(320) 26.02.2022

(511) 35, 39, 41

(540)



(593) Obrazová

(510) (35) reklamní, marketingové a propagační služby, tvorba reklamních materiálů a reklam, internetový obchod (e-shop) s motorkářským vybavením a doplňky, oděvy, obuví, pokrývkami hlavy, reklamními předměty jako jsou hrnky, psací potřeby, peněženky, náramky, klíčenky, přívěsky na klíče, nášivky; (39) doprava a přeprava, organizování a pořádání cest a výletů, organizování okružních jízd, organizování okružních a poznávacích výletů; (41) pořádání zábavních a sportovních akcí, kulturní aktivity, organizování motorkářských výletů a závodních akcí pro zábavu, pořádání setkání v oblasti zábavy pro motorkáře, organizování, pořádání a vedení setkání v oblasti zábavy, motocyklový klub (výchovně-zábavné služby), organizování srazů a setkání, motocyklové soutěže, organizování výstav pro kulturní nebo vzdělávací účely, pořádání seminářů a konferencí, kempingové služby (sport a zábava), realizace živých vystoupení, vydávání atlasů pro motocyklové výlety, publikace tištěných materiálů.

(730) **Pohorský Radek**, Korunovační 310/2, Praha 7, Bubeneč, 17000, CZ

(740) BOHEMIA PATENT, Ing. Jana Vanděliková, patentová zástupkyně, Petrská 1136/12, Praha 1, Nové Město, 11000

 **AUTOPRODEJECEROKU.cz**

(593) Obrazová

(510) (35) reklamní, marketingové a propagační služby, pomoc v obchodní a podnikatelské činnosti, management a administrativní služby; (41) pořádání [organizace] soutěží.

(591) Barevná

(730) **Rezek Tomáš**, Kloboukova 2171/3, Praha 4, Chodov, 14800, CZ

(210) **O-577863**

(220) 28.02.2022

(320) 28.02.2022

(511) 20, 35, 40

(540)



**ZDENDOVY FOTKY**  
NA DŘEVO

(593) Obrazová

(510) (20) dřevěné rámečky na fotografie, rámy a rámečky na obrazy a fotografie, rámy, desky na připevňování fotografií; (35) maloobchodní služby v oblasti audiovizuálního vybavení, maloobchodní a velkoobchodní služby pro výrobky uvedené výše ve třídě 20 a služby níže ve třídě 40; (40) tiskárenské služby, vyvolávání a zpracování fotografií a kinematografických filmů, tisk fotografií, zpracování fotografických obrazů, služby fotografických laboratoří, zpracování fotografických diapositivů a snímků, laserové gravírování, rámování obrazů, tisk fotografií na dřevěné bloky, tisk fotografií na magnetické desky, laserové gravírování na dřevěné bloky, tisk fotopláten.

(730) **Odstrčilík Zdeněk**, č. p. 213, Suchá Loz, 68753, CZ

(740) Advokátní kancelář - Mgr. Petr Žižka, LL.M., Mgr. Petr Žižka LL.M., Sedláčkova 209/16, Plzeň, Vnitřní Město, 30100

(210) **O-577864**  
(220) 28.02.2022  
(320) 28.02.2022  
(511) 3, 35  
(540)



- (593) Obrazová  
(510) (3) zubní pasty, přípravky zubní péče, bělicí zubní pasty, bělicí zubní krémy, prostředky k čištění zubů, přípravky na čištění zubů, přípravky na leštění zubů, přípravky na bělení zubů, gely na bělení zubů, kosmetické přípravky pro péči o ústní dutinu a zuby, neléčivé zubní pasty, přípravky pro péči o ústní dutinu, ne pro lékařské účely, sady výrobků pro ústní hygienu; (35) maloobchodní prodej předmětů sloužících k hygieně lidí, maloobchodní prodej předmětů sloužících k úpravě vzhledu lidí, maloobchodní služby zaměřené na farmaceutické, veterinářské a hygienické přípravky a lékařské potřeby, služby on-line maloobchodních prodejen v oblasti kosmetiky a kosmetických výrobků, maloobchodní a velkoobchodní prodej pro výrobky uvedené výše ve třídě 3.  
(730) **Votava Jiří**, Hladnovská 83/93, Ostrava, Muglinov, 71200, CZ  
(740) Advokátní kancelář - Mgr. Petr Žižka, LL.M., Mgr. Petr Žižka LL.M., Sedláčkova 209/16, Plzeň, Vnitřní Město, 30100

(210) **O-577874**  
(220) 28.02.2022  
(320) 28.02.2022  
(511) 44  
(540)



- (593) Obrazová  
(510) (44) alternativní medicína.  
(591) Barevná  
(730) **CCF s.r.o.**, Santražiny 575, Zlín, 76001, CZ  
(740) JUDr. Radka Pišťková Záhorcová, Jiřího z Poděbrad 592, Uherské Hradiště, 68601

(210) **O-577877**  
(220) 28.02.2022  
(320) 28.02.2022  
(511) 41  
(540)

### Zřetel

- (592) Slovní  
(510) (41) profesní rekvalifikace, dálkové vzdělávání, informace o poskytování zkoušek, individuální výuka [vzdělávání], informace o výchově, vzdělávání a výuce, konzultační služby v oblasti vzdělávání, kurzy pro zvyšování kvalifikace a další vzdělávání, odborné školicí služby, odborné testování, odborné vzdělávání a školení, organizování a řízení vzdělávacích seminářů, organizování kurzů využívajících metod dálkového studia, organizování seminářů zaměřených na vzdělávání, organizování setkání v oboru vzdělávání, organizování zkoušek k ohodnocení dosažené úrovně, osvědčování související s oceněním v oblasti vzdělávání, pořádání a řízení pracovních seminářů (školení), pořádání a vedení setkání v oblasti vzdělávání, pořádání a vedení výukových programů, pořádání seminářů zaměřených na školení, poradenské služby v oblasti vzdělávání, poskytování informací o vzdělávání, poskytování kurzů odborného školení, poskytování navazujících vzdělávacích kurzů, poskytování pedagogických zkoušek a testů, poskytování školení o odborných dovednostech, poskytování školicích kurzů, poskytování vzdělávání, poskytování vzdělávacích kurzů, vzdělávací a školicí služby, poskytování vzdělávacích kurzů na postgraduální úrovni, poskytování vzdělávacích kurzů na středoškolské úrovni, postgraduální vzdělávací kurzy, příprava vzdělávacích kurzů a zkoušek, semináře, školení a vzdělávání, školení nelékařského personálu v péči o děti, školení pro dospělé, školení učitelů, školení v oblasti vzdělávání, školení vztahující se k dovednostem potřebným pro zaměstnání, školení zaměstnanců (služby), školicí služby pro chůvy, služby odborného vzdělání, služby školení učitelů, služby v oblasti vyššího vzdělávání, tvorba vzdělávacích kurzů a zkoušek, udělování osvědčení o studiu, vedení výukových kurzů, vedení vzdělávacích podpůrných programů pro ošetřující osoby, vyučování (výchovné služby), organizování webinářů.  
(730) **Zřetel, s.r.o.**, Zvonařka 137/14, Brno, Trmitá, 61700, CZ  
(740) Advokátní kancelář - Mgr. Petr Žižka, LL.M., Mgr. Petr Žižka LL.M., Sedláčkova 209/16, Plzeň, Vnitřní Město, 30100

(210) **O-577882**  
(220) 01.03.2022  
(320) 01.03.2022  
(511) 35, 36, 37  
(540)



- (593) Obrazová  
(510) (35) služby reklamní agentury, marketing nemovitostí, plánování marketingových strategií, reklamní služby v oblasti nemovitostí, inzertní služby, inzertní komerčních nebo obytných nemovitostí, elektronické zpracování dat, poskytování obchodních informací online, pomoc v obchodní a podnikatelské činnosti, management a administrativní služby, zprostředkování obchodních informací, zprostředkování reklamních smluv pro třetí strany, poskytování informací, poradenství a konzultací ve vztahu ke všem uvedeným službám, obchodní služby s ohledem na nemovitosti nebo pozemky nebo společenství vlastníků a správu zvláštního vlastnictví; (36) služby realitní kanceláře, služby nemovitostní (realitní služby), správa majetku, správa nemovitostí, sdružování nemovitostí, realitní služby, nemovitostní (realitní) konzultační služby, poskytování

informací týkajících se realitních záležitostí prostřednictvím internetu, realitní služby vztahující se ke správě investic do nemovitostí, inkasování nájemného, pronájem nemovitostí a majetku, zajišťování pronájmu nemovitostí, služby ubytovací kanceláře (byty), služby realitních kanceláří vztahující se k nákupu a prodeji budov, zprostředkování v oblasti nemovitostí, získávání nemovitostí pro třetí osoby, vyhledávání obytných nemovitostí, konzultace o nemovitostech, plánování investic do nemovitostí, oceňování a odhady nemovitostí, makléřské služby, digitalizované informační služby vztahující se k nemovitostem, poskytování informací týkající se trhu s nemovitostmi; (37) údržba nemovitostí, úklid nemovitostí, renovace nemovitostí, stavba nemovitostí, údržba a opravy budov, čištění interiérů a exteriérů budov, stavitelství, demolice budov, služby v oblasti stavebnictví, zednické služby, poradenství vztahující se ke stavebnictví.

(730) **Mandík Michael**, Kytlická 862/6, Praha 9, Prosek, 19000, CZ

(210) **O-577883**

(220) 28.02.2022

(320) 28.02.2022

(511) 25, 35, 41

(540)



(593) Obrazová

(510) (25) pánské, dámské, dětské oděvy a sportovní oděvy, zejména trička, košile, tílka, nátečníky, svetry, mikiny, bundy, kalhoty, šortky, sukně, šály, šátky, rukavice, obuv a sportovní obuv, opasky, šle, pokrývky hlavy zejména, kšilty, čepice, klobouky; (35) provozování internetového obchodu (e-shopu), maloobchodu a velkoobchodu s následujícími výrobky: pánské, dámské, dětské oděvy a sportovní oděvy, chovatelské potřeby pro psy, krmivo a doplňky pro psy; (41) výcvik a výchova psů, školení, praktické cvičení, instruktážní a praktický výcvik a výchova psů, zkoušení, přezkoušení, dálkové studium, korespondenční kurzy, lektorská činnost v oblasti výcviku a výchovy psů, organizování, zajištění a pořádání vzdělávacích akcí, odborných kurzů, seminářů, přednášek, konferencí, workshopů a dalších akcí souvisejících s výchovou a výcvikem psů, vydávání odborné literatury v oboru péče o zvířata, vydávání elektronických knih a časopisů on-line, vydávání periodických a neperiodických publikací, formulářů, plakátů, letáček a příruček.

(730) **Flachbart Petr**, č. p. 105, Labské Chrčice, 28126, CZ

(740) Glatzová & Co., s.r.o., JUDr. Martin Dančišin, advokát, Husova 240/5, Praha 1, Staré Město, 11000

(210) **O-577885**

(220) 01.03.2022

(320) 01.03.2022

(511) 29, 32, 35

(540)

**OLMA Jogurtárna**

(592) Slovní

(510) (29) mléko, jogurty a jiné mléčné výrobky; (32) nealkoholické nápoje, ovocné nápoje a ovocné šťávy, sirupy a jiné nealkoholové přípravky pro přípravu nápojů; (35) shromažďování různých výrobků ve prospěch jiných osob, vyjma přepravy těchto výrobků, aby si zákazníci mohli tyto výrobky pohodlně prohlédnout a koupit, tyto služby mohou být poskytovány maloobchody, velkoobchody, prostřednictvím prodejních automatů,

objednávkových katalogů nebo elektronických médií, a to prostřednictvím internetových stránek nebo teleshoppingových programů, reklamní, marketingové a propagační služby, a to šíření vzorků, vývoj reklamních konceptů, psaní a vydávání reklamních textů, služby styku s veřejností, výroba teleshoppingových programů, organizace obchodních veletrhů a výstav pro obchodní či reklamní účely, optimalizace vyhledávačů pro účely podpory prodeje, marketingové služby, rozmnožování a tisk reklamních a propagačních dokumentů, organizace spotřebitelských soutěží reklamního charakteru zaměřených na podporu prodeje, vyhlašování výsledků soutěží reklamního charakteru zaměřených na podporu prodeje, organizace spotřebitelských soutěží - v rámci této třídy, spotřebitelská anketa, propagace výherce soutěže či ankety, reklamní, inzertní a propagační činnost, marketing, poskytování informací komerčního nebo reklamního charakteru, multimediálních informací komerčního charakteru, on-line inzerce, pronájem obchodních informačních míst v rámci této třídy, zprostředkování v obchodních vztazích, automatizované zpracování dat, pomoc při provozování obchodů a obchodních činností průmyslového nebo obchodního podniku, maloobchodní služby v oblasti potravin a smíšeného zboží.

(730) **OLMA, a.s.**, Pavelkova 597/18, Olomouc, Holice, 77900, CZ

(740) HSP & Partners advokátní kancelář v.o.s., JUDr. Lenka Příkazská, advokát, Vodičkova 710/31, Praha 1, Nové Město, 11000

(210) **O-577886**

(220) 01.03.2022

(320) 01.03.2022

(511) 32, 35

(540)



(593) Obrazová

(510) (32) nealkoholické nápoje, ovocné nápoje a ovocné šťávy, sirupy a jiné nealkoholové přípravky pro přípravu nápojů; (35) shromažďování různých výrobků ve prospěch jiných osob, vyjma přepravy těchto výrobků, aby si zákazníci mohli tyto výrobky pohodlně prohlédnout a koupit, tyto služby mohou být poskytovány maloobchody, velkoobchody, prostřednictvím prodejních automatů, objednávkových katalogů nebo elektronických médií, a to prostřednictvím internetových stránek nebo teleshoppingových programů, reklamní, marketingové a propagační služby, a to šíření vzorků, vývoj reklamních konceptů, psaní a vydávání reklamních textů, služby styku s veřejností, výroba teleshoppingových programů, organizace obchodních veletrhů a výstav pro obchodní či reklamní účely, optimalizace vyhledávačů pro účely podpory prodeje, marketingové služby, rozmnožování a tisk reklamních a propagačních dokumentů, organizace spotřebitelských soutěží reklamního charakteru zaměřených na podporu prodeje, vyhlašování výsledků soutěží reklamního charakteru zaměřených na podporu prodeje, organizace spotřebitelských soutěží - v rámci této třídy, spotřebitelská anketa, propagace výherce soutěže či ankety, reklamní, inzertní a propagační činnost, marketing, poskytování informací komerčního nebo reklamního charakteru, multimediálních informací komerčního charakteru, on-line inzerce, pronájem obchodních informačních míst v rámci této třídy, zprostředkování v obchodních vztazích, automatizované zpracování dat, pomoc při provozování obchodů a obchodních činností průmyslového nebo obchodního podniku, maloobchodní služby v oblasti potravin a smíšeného zboží.

(730) **OLMA, a.s.**, Pavelkova 597/18, Olomouc, Holice, 77900, CZ

(740) HSP & Partners advokátní kancelář v.o.s., JUDr. Lenka Příkazská, advokát, Vodičkova 710/31, Praha 1, Nové Město, 11000

(210) **O-577891**  
(220) 01.03.2022  
(320) 01.03.2022  
(511) 35, 36, 42  
(540)

**Bookeepio** 

(593) Obrazová  
(510) (35) daňové poradenství (účetnictví), administrativní služby, aktualizace a údržba dat v počítačových databázích, poradenství v oblasti řízení obchodní činnosti, poradenství (personální), poradenství při vedení podniků, příprava daňových přiznání, příprava výplatních listin, účetní poradenství týkající se daní, služby spojené s podáváním daňových přiznání, systematizace údajů do počítačových databází, účetnictví, vedení počítačové evidence, vyhotovování výpisů z účtu, zprostředkování obchodních informací, příprava mezd a výplatních listin, překlad informací do počítačových databází, služby revize účtů (audit), vedení kartoték v počítači; (36) daňové odhady, daňové služby (nikoliv účetnictví), finanční analýza, finanční informace (poskytování finančních informací), finanční poradenství, finanční poradenské služby v oblasti daní, finanční řízení, finanční řízení výplat a náhrad pro jiné osoby, finanční zúčtování, hodnocení nákladů na opravy (finanční odhad), poskytování finančních informací prostřednictvím webových stránek; (42) aktualizace počítačového softwaru, analýza počítačových systémů, digitalizace dokumentů (skenování), externí zálohování dat, instalace počítačového softwaru, konverze počítačových programů a dat s výjimkou fyzické konverze, kopírování počítačových programů, platforma jako služba (PaaS), počítačové programování, poskytování outsourcingových služeb v oblasti informačních technologií, pronájem počítačového softwaru, převod dat nebo dokumentů z fyzických nosičů na elektronická média, software jako služba (SaaS), tvorba počítačového softwaru, tvorba počítačových systémů, údržba počítačového softwaru, ukládání elektronických dat, vývoj počítačových platforem.

(591) Barevná  
(730) **Bookeepio s.r.o.**, Křenová 409/52, Brno, Trnitá, 60200, CZ  
(740) JUDr. Jindřich Jašek, Koliště 259/55, Brno, Zábřovice, 60200

(210) **O-577892**  
(220) 01.03.2022  
(320) 01.03.2022  
(511) 3  
(540)

**Smacchio**  
**Tutto**

(593) Obrazová  
(510) (3) přípravky na škrobení prádla, bělidlo pro praní prádla, čisticí, prací a mycí přípravky, odbarvovače, bělicí soda, vosk na prádlo, utěrky napuštěné čisticím prostředkem pro čištění, mýdlo v prášku, přípravky pro čištění za sucha, čisticí přípravky, oleje pro čisticí účely, deodoranční mýdla, dezinfekční mýdla, přípravky na odstraňování skvrn, přípravky na odstraňování barev, přípravky na odstraňování barviv, přípravky na odstraňování inkoustu.

(591) Barevná  
(730) **MADEL S.P.A.**, Via Evangelista Torricelli 3, 48033 Cotignola (RA), IT  
(740) ZIVKO MIJATOVIĆ & PARTNERS s.r.o., Jugoslávských partyzánů 639/26, Praha 6, Bubeneč, 16000

(210) **O-577899**  
(220) 01.03.2022  
(320) 01.03.2022  
(511) 36  
(540)



**KOPECKY & Partners**

(593) Obrazová  
(510) (36) služby nemovitostní (realitní služby), služby realitní kanceláře, nemovitostní (realitní) konzultační služby, pojišťovací a realitní služby, služby realitních kanceláří na pronájem pozemků, služby realitních kanceláří na pronájem budov, služby realitní kanceláře v oblasti rezidenčních nemovitostí, služby realitních kanceláří v oblasti komerčních nemovitostí, služby realitní kanceláře pro prodej a pronájem budov, služby realitní kanceláře pro prodej a pronájem firem, realitní služby vztahující se ke správě investic do nemovitostí, služby realitních kanceláří vztahující se k nákupu a prodeji budov, služby realitních kanceláří vztahující se k nákupu a prodeji pozemků.

(591) Barevná

(730) **KOPECKY & Partners, s.r.o.**, Lublaňská 267/12, Praha 2, Vinohrady, 12000, CZ  
(740) Jake&James Accounting s.r.o., Dlouhá 730/35, Praha 1, Staré Město, 11000

(210) **O-577900**  
(220) 01.03.2022  
(320) 01.03.2022  
(511) 36  
(540)



(593) Obrazová  
(510) (36) služby nemovitostní (realitní služby), služby realitní kanceláře, nemovitostní (realitní) konzultační služby, pojišťovací a realitní služby, služby realitních kanceláří na pronájem pozemků, služby realitních kanceláří na pronájem budov, služby realitní kanceláře v oblasti rezidenčních nemovitostí, služby realitních kanceláří v oblasti komerčních nemovitostí, služby realitní kanceláře pro prodej a pronájem budov, služby realitní kanceláře pro prodej a pronájem firem, realitní služby vztahující se ke správě investic do nemovitostí, služby realitních kanceláří vztahující se k nákupu a prodeji pozemků, služby realitních kanceláří vztahující se k nákupu a prodeji budov.  
(591) Barevná  
(730) **KOPECKY & Partners, s.r.o.**, Lublaňská 267/12, Praha 2, Vinohrady, 12000, CZ  
(740) Jake&James Accounting s.r.o., Dlouhá 730/35, Praha 1, Staré Město, 11000

(210) **O-577905**  
(220) 01.03.2022  
(320) 01.03.2022  
(511) 16, 35, 36, 39, 41, 42  
(540)



(593) Obrazová  
(510) (16) tiskoviny, papír, časopisy (periodika), letáky, brožury, prospekty, psací papír, obálky (papírnické zboží), kalendáře, papírové ručníky na ruce, papírové stolní ubrusky, papírové kapesníky, papírové tašky, pytle a pytlíky, savé listy a archy papíru pro balení potravin, papírové ubrusy, papírové stolní prádlo, toaletní papír, taštičky a tašky (obálky, sáčky) z papíru, na balení, balicí papír, jednorázové papírové výrobky obsažené v této třídě, zejména ubrusky a kapesníky pro kosmetické účely a papírové girlandy, obalové materiály z plastu (nezařazené do jiných tříd); (35) maloobchodní prodej v obchodech, supermarketech, hypermarketech, mini-marketech, nebo z katalogu se smíšeným zbožím prostřednictvím zásilkového prodeje, nebo prostřednictvím telekomunikací, nebo z internetových stránek maloobchodních služeb se smíšeným zbožím, pro všechny druhy potravin a nepotravinářských výrobků, reklama, propagační služby, šíření reklamních a propagačních materiálů, předvádění zboží, cílené zaslání reklamních materiálů, průzkum trhu, marketing, distribuce vzorků, organizace a management propagačních a motivačních programů, uchovávání a vyhledávání informací v oblasti podpory maloobchodního a velkoobchodního prodeje, uspořádání a organizace zásob a regálů, řízení zásob a zboží, inventurní služby, podpora prodeje (tzv. merchandising) potravinářských a nepotravinářských výrobků prodávaných v maloobchodních a velkoobchodních prodejnách, obchodní administrativa, manažerské poradenství, manažerské poradenství v oblasti franšizových koncepcí, poradenství v oblasti nákupu, konzultace a poradenství v oblasti marketingu a obchodu; (36) finanční služby; (39) doručovací služby; (41) vzdělávání a školení pro maloobchodní podnikání a obchodní optimalizaci, publikování tiskovin a elektronických médií; (42) navrhování obalů.  
(591) Barevná  
(730) **MIP METRO Group Intellectual Property GmbH & Co. KG**, Metro-Strasse 1, 40235 Düsseldorf, DE  
(740) Mgr. Jana Šuranová Traplová, advokátka, Přístavní 531/24, Praha 7, Holešovice, 17000

(210) **O-577907**  
(220) 02.03.2022  
(320) 02.03.2022  
(511) 5, 35  
(540)

## ARTROSAL

(592) Slovní  
(510) (5) farmaceutické výrobky humánní a veterinární, dietetická výživa pro léčebné účely, dietetické látky pro léčebné účely, dietetické doplňky pro sportovce, vitamínové a minerální doplňky, doplňky stravy pro neléčebné účely; (35) velkoobchodní, maloobchodní a internetový prodej s výše uvedenými výrobky ve třídě 5.  
(730) **Baloun Květoslav MUDr.**, náměstí Republiky 6/5, Plzeň, Vnitřní Město, 30100, CZ

(210) **O-577908**

(220) 02.03.2022

(320) 02.03.2022

(511) 5, 35

(540)

## HYPNOSAL

(592) Slovní

(510) (5) farmaceutické výrobky humánní a veterinární, dietetická výživa pro léčebné účely, dietetické látky pro léčebné účely, dietetické doplňky pro sportovce, vitamínové a minerální doplňky, doplňky stravy pro neléčebné účely; (35) velkoobchodní, maloobchodní a internetový prodej s výše uvedenými výrobky ve třídě 5.

(730) **Baloun Květoslav MUDr.**, náměstí Republiky 6/5, Plzeň, Vnitřní Město, 30100, CZ

(210) **O-577914**

(220) 02.03.2022

(320) 02.03.2022

(511) 35, 43

(540)



(593) Obrazová

(510) (35) inzertní a reklamní činnost; (43) stravování a podávání nápojů.

(591) Barevná

(730) **AUTO JAROV, s.r.o.**, Osiková 2688/2, Praha 3, Žižkov, 13000, CZ

(210) **O-577915**

(220) 02.03.2022

(320) 02.03.2022

(511) 3, 4

(540)



(593) Obrazová

(510) (3) vonné přípravky pro domácnost, náplně do neelektrických rozprašovačů pokojových vůní, osvěžovače vzduchu, pokojové spreje na provonění, pokojové vonné přípravky, esenciální oleje pro použití při výrobě vonných produktů; (4) sady svíček, voskové svíčky na svícení, svíčky a knoty svíček na svícení, čajové svíčky.

(730) **Mučková Kamila Mgr.**, Bezručovo náměstí 1148/3, Opava, Předměstí, 74601, CZ

(740) **Mgr. Michaela Kudlejová**, Macharova 302/13, Ostrava, Přívoz, 70200

(210) **O-577916**

(220) 02.03.2022

(320) 02.03.2022

(511) 35, 41, 42

(540)

## Start up ČVUT

(592) Slovní

(510) (35) poskytování prostoru, času a médií pro reklamu, rozšiřování reklamních, marketingových a propagačních materiálů, marketingové služby, informační služby vztahující se k reklamě, obchodní propagace, navrhování reklamních brožur, navrhování reklamních letáků, návrhy reklamních materiálů, prezentace firem na Internetu a v jiných médiích, poskytování informací vztahujících se k marketingu, poradenství ohledně vyhledávání sponzorů, propagace prodeje pro třetí osoby, příprava reklam, včetně 3D reklamních předmětů, příprava reklamních publikací, produkce televizních a rozhlasových reklam, reklamní a inzertní služby, reklama v časopisech, reklama na Internetu pro třetí osoby, služby navrhování obchodních značek, služby v oblasti uvádění výrobků na trh, služby v oblasti strategie značek, šíření reklamy pro výzkumné projekty, zprostředkování reklamy, obchodní analýzy, průzkum a informační služby, pomoc v obchodní a podnikatelské činnosti, management a administrativní služby, pronájem kancelářských strojů a zařízení, automatizované zpracování dat, činnost ekonomických a organizačních poradců, obchodně-ekonomické poradenství, organizační činnost v oblasti služeb pro podporu malého a středního podnikání, prodej a zprostředkování prodeje výsledků hospodářské, vědeckovýzkumné a pedagogické činnosti, kancelářské práce, kopírování nebo rozmnožování, tvorba multimediálních prezentací pro služby uvedené ve tř. 35; (41) vydavatelská činnost, výroba audiovizuálních a vzdělávacích programů, fotografické práce, pořádání odborných kurzů, školení a jiných vzdělávacích akcí včetně lektorské činnosti, činnost vyučovací, vzdělávací a pedagogická, vydávání publikací periodických i neperiodických, včetně učebnic, organizování a vedení konferencí, kongresů, seminářů a sympozií, korespondenční kurzy, organizování kulturních nebo vzdělávacích výstav, organizování vzdělávacích nebo zábavných soutěží, pomoc při výběru povolání, půjčovny knih a zvukových a obrazových nosičů, umělecká činnost; (42) tvorba softwaru, tvorba programů a zpracování programových vybavení, expertizní činnost v oblasti výpočetní a informační techniky, vědeckovýzkumná, expertní a poradenská činnost v oblasti technických a přírodních věd, pronájem strojů a zařízení spadajících do této třídy, technicko-poradenská, vědecko-technická, vědecko-výzkumná činnost, projektová činnost, inženýrské práce - expertizy, technické kreslení, obnova počítačových dat, pronájem počítačového softwaru, odborné poradenství, s výjimkou obchodního, ve službách uvedených ve tř. 42, vedení studie technických projektů, vývoj a výzkum nových výrobků, výzkum biologický, fyzikální, výzkum v oblasti strojírenství, technický průzkum, průmyslový design, transfer technologií, monitoring inovativních nápadů, výzkum v oblasti ochrany životního prostředí, architektonické poradenství, služby v oblasti chemie, testování elektrických strojů, přístrojů a materiálů.

(730) **ČVUT Tech s.r.o.**, Jugoslávských partyzánů 1580/3, Praha 6, Dejvice, 16000, CZ

(740) **Ing. Václav Kratochvíl**, Husníkova 2086/22, Praha 5, Stodůlky, 15800

(210) **O-577917**

(220) 02.03.2022

(320) 02.03.2022

(511) 35, 41, 42

(540)

## Spin off ČVUT

(592) Slovní

(510) (35) poskytování prostoru, času a médií pro reklamu, rozšiřování reklamních, marketingových a propagačních materiálů, marketingové služby, informační služby vztahující se k reklamě, obchodní propagace, navrhování reklamních brožur, navrhování reklamních letáků, návrhy reklamních materiálů, prezentace firem na Internetu a v jiných médiích, poskytování informací vztahujících se k marketingu, poradenství ohledně vyhledávání sponzorů, propagace prodeje pro třetí osoby, příprava reklam, včetně 3D reklamních předmětů, příprava reklamních publikací, produkce televizních a rozhlasových reklam, reklamní a inzertní služby, reklama v časopisech, reklama na Internetu pro třetí osoby, služby navrhování

obchodních značek, služby v oblasti uvádění výrobků na trh, služby v oblasti strategie značek, šíření reklamy pro výzkumné projekty, zprostředkování reklamy, obchodní analýzy, průzkum a informační služby, pomoc v obchodní a podnikatelské činnosti, management a administrativní služby, pronájem kancelářských strojů a zařízení, automatizované zpracování dat, činnost ekonomických a organizačních poradců, obchodně-ekonomické poradenství, organizační činnost v oblasti služeb pro podporu malého a středního podnikání, prodej a zprostředkování prodeje výsledků hospodářské, vědeckovýzkumné a pedagogické činnosti, kancelářské práce, kopírování nebo rozmnožování, tvorba multimediálních prezentací pro služby uvedené ve tř. 35; (41) vydavatelská činnost, výroba audiovizuálních a vzdělávacích programů, fotografické práce, pořádání odborných kurzů, školení a jiných vzdělávacích akcí včetně lektorské činnosti, činnost vyučovací, vzdělávací a pedagogická, vydávání publikací periodických i neperiodických, včetně učebnic, organizování a vedení konferencí, kongresů, seminářů a symposií, korespondenční kurzy, organizování kulturních nebo vzdělávacích výstav, organizování vzdělávacích nebo zábavných soutěží, pomoc při výběru povolání, půjčovny knih a zvukových a obrazových nosičů, umělecká činnost; (42) tvorba softwaru, tvorba programů a zpracování programových vybavení, expertizní činnost v oblasti výpočetní a informační techniky, vědeckovýzkumná, expertní a poradenská činnost v oblasti technických a přírodních věd, pronájem strojů a zařízení spadajících do této třídy, technicko-poradenská, vědecko-technická, vědecko-výzkumná činnost, projektová činnost, inženýrské práce - expertizy, technické kreslení, obnova počítačových dat, pronájem počítačového softwaru, odborné poradenství, s výjimkou obchodního, ve službách uvedených ve tř. 42, vedení studie technických projektů, vývoj a výzkum nových výrobků, výzkum biologický, fyzikální, výzkum v oblasti strojírenství, technický průzkum, průmyslový design, transfer technologií, monitoring inovativních nápadů, výzkum v oblasti ochrany životního prostředí, architektonické poradenství, služby v oblasti chemie, testování elektrických strojů, přístrojů a materiálů.

(730) **ČVUT Tech s.r.o.**, Jugoslávských partyzánů 1580/3, Praha 6, Dejvice, 16000, CZ

(740) Ing. Václav Kratochvíl, Husníkova 2086/22, Praha 5, Stodůlky, 15800

(210) **O-577918**

(220) 02.03.2022

(320) 02.03.2022

(511) 35, 41, 42

(540)



(593) Obrazová

(510) poskytování prostoru, času a médií pro reklamu, rozšiřování reklamních, marketingových a propagačních materiálů, marketingové služby, informační služby vztahující se k reklamě, obchodní propagace, navrhování reklamních brožur, navrhování reklamních letáků, návrhy reklamních materiálů, prezentace firem na Internetu a v jiných médiích, poskytování informací vztahujících se k marketingu, poradenství ohledně vyhledávání sponzorů, propagace prodeje pro třetí osoby, příprava reklam, včetně 3D reklamních předmětů, příprava reklamních publikací, produkce televizních a rozhlasových reklam, reklamní a inzertní služby, reklama v časopisech, reklama na Internetu pro třetí osoby, služby navrhování obchodních značek, služby v oblasti uvádění výrobků na trh, služby v

oblasti strategie značek, šíření reklamy pro výzkumné projekty, zprostředkování reklamy, obchodní analýzy, průzkum a informační služby, pomoc v obchodní a podnikatelské činnosti, management a administrativní služby, pronájem kancelářských strojů a zařízení, automatizované zpracování dat, činnost ekonomických a organizačních poradců, obchodně-ekonomické poradenství, organizační činnost v oblasti služeb pro podporu malého a středního podnikání, prodej a zprostředkování prodeje výsledků hospodářské, vědeckovýzkumné a pedagogické činnosti, kancelářské práce, kopírování nebo rozmnožování, tvorba multimediálních prezentací pro služby uvedené ve tř. 35; (41) vydavatelská činnost, výroba audiovizuálních a vzdělávacích programů, fotografické práce, pořádání odborných kurzů, školení a jiných vzdělávacích akcí včetně lektorské činnosti, činnost vyučovací, vzdělávací a pedagogická, vydávání publikací periodických i neperiodických, včetně učebnic, organizování a vedení konferencí, kongresů, seminářů a symposií, korespondenční kurzy, organizování kulturních nebo vzdělávacích výstav, organizování vzdělávacích nebo zábavných soutěží, pomoc při výběru povolání, půjčovny knih a zvukových a obrazových nosičů, umělecká činnost; (42) tvorba softwaru, tvorba programů a zpracování programových vybavení, expertizní činnost v oblasti výpočetní a informační techniky, vědeckovýzkumná, expertní a poradenská činnost v oblasti technických a přírodních věd, pronájem strojů a zařízení spadajících do této třídy, technicko-poradenská, vědecko-technická, vědecko-výzkumná činnost, projektová činnost, inženýrské práce - expertizy, technické kreslení, obnova počítačových dat, pronájem počítačového softwaru, odborné poradenství, s výjimkou obchodního, ve službách uvedených ve tř. 42, vedení studie technických projektů, vývoj a výzkum nových výrobků, výzkum biologický, fyzikální, výzkum v oblasti strojírenství, technický průzkum, průmyslový design, transfer technologií, monitoring inovativních nápadů, výzkum v oblasti ochrany životního prostředí, architektonické poradenství, služby v oblasti chemie, testování elektrických strojů, přístrojů a materiálů.

(591) Barevná

(730) **ČVUT Tech s.r.o.**, Jugoslávských partyzánů 1580/3, Praha 6, Dejvice, 16000, CZ

(740) Ing. Václav Kratochvíl, Husníkova 2086/22, Praha 5, Stodůlky, 15800

(210) **O-577922**

(220) 02.03.2022

(320) 02.03.2022

(511) 35, 36, 41

(540)



(593) Obrazová

(510) (35) pomoc v obchodní a podnikatelské činnosti, management a administrativní služby; (36) finanční informace, údaje, poradenské a konzultační služby; (41) vzdělávací a školicí služby.

(591) Barevná

(730) **Deregio Projekty, s.r.o.**, Viniční 2270/160, Bmo, Židenice, 615 00, CZ



(210) **O-577943**  
(220) 03.03.2022  
(320) 03.03.2022  
(511) 5, 30, 32  
(540)



(593) Obrazová  
(510) (5) nápoje pro léčebné účely, a to s obsahem lecitinu, vitamínů a jiných posilujících látek, iontové a energetické nápoje pro léčebné účely potravin a dietetické výrobky pro léčebné účely; (30) káva, ledová káva, kávové náhražky, kávové nápoje, kávové příchutě, kakao čaje, cukrovinky, zmrzlina, čokoláda a čokoládové tyčinky, žvýkačky, výrobky z obilnin zařazené v této třídě; (32) iontové a energetické nápoje, vody minerální, přírodní a umělé, šumivé nápoje, nealkoholické nápoje a limonády, nápoje ovocné a zeleninové, občerstvující, nápoje, sirupy a jiné přípravky v přípravě nápojů, piva.  
(730) **Big Shock s.r.o.**, Na viničních horách 1831/16, Praha 6, Dejvice, 16000, CZ  
(740) JUDr. Aleš Zábrš, advokát, Na Beránce 57/2, Praha 6, Dejvice, 16000

(210) **O-577948**  
(220) 03.03.2022  
(320) 03.03.2022  
(511) 35, 41, 42, 44  
(540)



(593) Obrazová  
(510) (35) propagace a reklama; (41) výchova a vzdělávání, vyučování, organizování a vedení seminářů, organizování a vedení konferencí, organizování a vedení kongresů, školení, praktický výcvik, vzdělávací informace; (42) vědecký výzkum pro lékařské účely; (44) poskytování lékařské zdravotní péče a služeb.  
(730) **Společnost vojenské medicíny České lékařské společnosti Jana Evangelisty Purkyně z.s.**, Sokolská 490/31, Praha 2, Nové Město, 12000, CZ

(210) **O-577949**  
(220) 03.03.2022  
(320) 03.03.2022  
(511) 24, 25  
(540)

### ELLAS - made for planet

(592) Slovní  
(510) (24) textilní látky, látky, textilie, bavlněné látky, potištěné látky, elastické látky na oděvy, filtrační látky z textilu; (25) šortky, cvičební oděvy, topy, konfekční oděvy, svetry, plavecké oděvy, sportovní oděvy, dámské oděvy, spodní prádlo, pánské oděvy, pánská konfekce.  
(730) **Maitnerová Eliška**, Kpt. Jaroše 2382, Tábor, 39003, CZ

(210) **O-577956**  
(220) 03.03.2022  
(320) 03.03.2022  
(511) 4, 39, 40  
(540)

### Kohutovy paliva - Premium pellets

(592) Slovní  
(510) (4) palivové pelety, pelety z lisovaného vlákna vyráběné z rostlin k použití jako palivo, brikety (palivové); (39) doprava, balení zboží, skladování zboží; (40) dřevo (zpracování), informace o zpracování dřeva a odpadu rostlinného původu, zpracování odpadu rostlinného původu, lisování materiálů organického původu.  
(730) **Kohut Trade Company, s.r.o.**, 422, Dobruška, 73951, CZ  
(740) Advokátní kancelář Petráš Rezek s.r.o., Mgr. Filip Petráš, advokát, 2. května 7134, Zlín, 76001

(210) **O-577957**  
(220) 03.03.2022  
(320) 03.03.2022  
(511) 4, 39, 40  
(540)



(593) Obrazová  
(510) (4) palivové pelety, pelety z lisovaného vlákna vyráběné z rostlin k použití jako palivo, brikety (palivové); (39) doprava, balení zboží, skladování zboží; (40) dřevo (zpracování), informace o zpracování dřeva a odpadu rostlinného původu, zpracování odpadu rostlinného původu, lisování materiálů organického původu.  
(591) Barevná  
(730) **Kohut Trade Company, s.r.o.**, 422, Dobruška, 73951, CZ  
(740) Advokátní kancelář Petráš Rezek s.r.o., Mgr. Filip Petráš, advokát, 2. května 7134, Zlín, 76001

(210) **O-577958**  
(220) 03.03.2022  
(320) 03.03.2022  
(511) 6, 19, 40  
(540)



- (593) Obrazová  
(510) (6) drobné železářské zboží, folie vyrobené z hliníku, háčky na břidlicovou krytinu (kovové), háky (kovové), hliníkové pásy, hliníkové profily, klempířské materiály pro stavebnictví kovové, konstrukční ocel, kotevní šrouby z kovu, kovová okapová prkna, kovová střešní krytina obsahující solární články, kovová střešní krytina obsahující fotovoltaické články, kovové hřebeny střech, kovové komínové stříšky, kovové lávky, kovové lemovací pásy, kovové lišty, kovové nýty, kovové objímky, kovové okapnice, kovové oplechování pro stavebnictví, kovové parapety, kovové pásy, kovové plechy, upevňovací kovové šrouby, střešní oplechování, střešní krytiny (kovové), příchytky, pozinkované ocelové plechy, okapové roury, ocelové výrobky, nerezová ocel, ocelové plechy, kovové úchytky; (19) asfaltová lepenka (pro stavební účely), asfaltové střešní folie, asfaltová střešní krytina, střešní krytina z nekovových materiálů, dehtová střešní lepenka, dřevěné okenní rámy pokryté hliníkem, hliněné střešní tašky, kryty a vpustí na dešťovou vodu (nekovové), keramické střešní tašky, nekovová střešní okna pro budovy, nekovové lemování střech, nekovové materiály k pokrývání střech, nekovové okapové roury, nekovové okapové žlaby pro sběr dešťové vody, nekovové podpěry okapových žlabů, nekovové spojovací součásti okapů, nekovové střešní hřebeny, nekovové střechy se solárními články, nekovové střešní větrací otvory, šindele, střešní tmely na bázi bitumenu, vlnité střešní pláty z polypropylenu, vlnité střešní pláty z plastových materiálů; (40) klempířství, konečná úprava kovů, konečné úpravy nerezových ocelových archů a rolí, lisování kovů, obrábění kovů, řezání kovů, řezání ocelí, stříhání kovů, tvarování kovových součástek vrtání kovů, zakázková výroba kovového železářského zboží, zakázková výroba ocelových stavebních prvků, zpracování kovů (formování), zpracování kovů (tvarování).  
(591) Barevná  
(730) **YANE SYSTEMS, s.r.o.**, 243, Býchory, 28002, CZ

(210) **O-577959**  
(220) 03.03.2022  
(320) 03.03.2022  
(511) 5, 29, 30, 31, 32, 35  
(540)

**KÁVOVINY**  
P A R D U B I C E

- (593) Obrazová  
(510) (5) potravinové doplňky, minerální potravinové doplňky, vitamínové přípravky, výživové doplňky, doplňky stravy, výživové přípravky pro léčebné a lékařské účely, dietetické potraviny pro léčebné účely, dietetické látky pro léčebné účely, dietetické nápoje pro léčebné účely, iontové nápoje pro zvláštní výživu, nutričně obohacené nápoje, léčivé nápoje, homogenizované potraviny pro léčebné účely, potraviny pro kojení a batolata; (29) maso, ryby, drůbež a zvěřina, masové výtažky, konzervované, mražené, sušené a vařené ovoce a zelenina, želé, džemy, kompoty, vejce, mléko, sýr, máslo, jogurt a jiné mléčné výrobky, jedlé oleje a tuky, arašidy pražené, bramborové lupínky, hotová zeleninová jídla, kakaové máslo, masové konzervy, rybí konzervy, rozinky, zpracované luštěniny, zpracované ořechy, ovoce v krystalizované podobě, semena sójová, konzervovaná nebo sušená, výtažky zeleninové, zpracovaná čekanka, konzervované fazole, konzervovaná čočka, želatina potravinářská; (30) káva, čaj, kakao, náhražky kávy, kakaové náhražky, rýže, těstoviny a nudle, tapioka a ságo, mouka a přípravky vyrobené z obilnin, chléb, pečivo, cukrovinky, čokoláda, zmrzlina, sorbety a jiné produkty určené ke konzumaci v mraženém stavu, cukr, med, melasa, droždí, kypřicí prášek do pečiva, sůl, koření přísady, koření, konzervované byliny, ocet, omáčky, ochucovadla, led (zmrzlina voda), sušenky, piškoty, suchary, hořčice, kečup, majonéza, tatarská omáčka, nálev na nakládání, aromatické přípravky do potravin, aromatické přípravky do pečiva, bonbony, cikorka a cikorkové směsi použité jako kávové náhražky, kukuřičné lupínky, cukr hroznový, cukr vanilkový, čajové nápoje, květy nebo listy k použití jako náhražka čaje, dorty, esence pro použití k přípravě potravin (jiné než esenciální oleje), drcený nebo loupáný ječmen, kakaové přípravky, pražená káva, nepražená káva, káva zrnková, obilná káva, instantní káva, káva ochucená, káva sladová, káva zelená, aromatické látky do kávy (jiné než silice), kávové náhražky (kávové náhražky nebo rostlinné přípravky užití jako káva), hotová káva a kávové nápoje, kakaové nápoje, kroupy pro lidskou spotřebu, rýže pufovaná, rýže pufovaná ochucená, pohanka pufovaná, jáhly pufované, kukuřice pufovaná, kukuřice pražená, kukuřice drcená, marcipán, zpracovaný oves, ovesné vločky, snídaňové cereálie, ovesné a kukuřičné kaše, permik, hotové směsi na pečení, ztužovače šlehačky, jedlá soda, kyselina citronová pro potravinářské účely; (31) surové a nezpracované zemědělské, akvakuurní, zahradnické a lesní produkty, zrna a semena surová nebo nezpracovaná, čerstvé ovoce a zelenina, čerstvé bylinky, přírodní rostliny a květiny, cibule a hlízy, sazenice a semena pro pěstování rostlin, krmiva a nápoje pro zvířata, slad, čerstvý hrách, boby kakaové surové; (32) piva, nealkoholické nápoje, minerální a syčené vody, ovocné nápoje a ovocné sirupy a jiné nealkoholické přípravky pro přípravu nápojů, šumivé nápoje v prášku nebo pastilkách, extrakty ovocné nealkoholické, extrakty pro výrobu nealkoholických nápojů, iontové nápoje, izotonické nápoje, energetické nápoje, nápoje pro sportovce pro doplnění úbytku vody a iontů, nápoje pro sportovce obohacené proteiny, minerálními látkami, vitamíny nebo s obsahem elektrolytů, limonády, nápoje na bázi mléka, čaje, kakaa, kávy, kávových a kakaových náhražek nebo medu, cereální nápoje, jiné než náhražky mléka; (35) reklama, marketing, řízení obchodní činnosti, obchodní administrativa, kancelářské práce, všechny výše uvedené služby zaměřené na následující zboží: potravinové doplňky, minerální potravinové doplňky, vitamínové přípravky, výživové doplňky, doplňky stravy,

výživové přípravky pro léčebné a lékařské účely, dietetické potraviny pro léčebné účely, dietetické látky pro léčebné účely, dietetické nápoje pro léčebné účely, iontové nápoje pro zvláštní výživu, nutričně obohacené nápoje, léčivé nápoje, homogenizované potraviny pro léčebné účely, potraviny pro kojence a batolata, maso, ryby, drůbež a zvěřina, masové výtahy, konzervované, mražené, sušené a vařené ovoce a zelenina, želé, džemy, kompoty, vejce, mléko, sýr, máslo, jogurt a jiné mléčné výrobky, jedlé oleje a tuky, arašídů pražené, bramborové lupinky, hotová zeleninová jídla, kakaové máslo, masové konzervy, rybí konzervy, rozinky, zpracované luštěniny, zpracované ořechy, ovoce v krystalizované podobě, semena sójová, konzervovaná nebo sušená, výtahy zeleninové, zpracovaná čekanka, konzervované fazole, konzervovaná čočka, želatina potravinářská, káva, čaj, kakao, náhražky kávy, kakaové náhražky, rýže, těstoviny a nudle, tapioka a ságo, mouka a přípravky vyrobené z obilnin, chléb, pečivo, cukrovinky, čokoláda, zmrzliny, sorbety a jiné produkty určené ke konzumaci v mraženém stavu, cukr, med, melasa, droždí, kypřicí prášek do pečiva, sůl, kořenící přísady, koření, konzervované byliny, ocet, omáčky, ochucovadla, led (zmražená voda), sušenky, piškoty, suchary, hořčice, kečup, majonéza, tatarská omáčka, nálev na nakládání, aromatické přípravky do potravin, aromatické přípravky do pečiva, bonbony, cikorka a cikorkové směsi použité jako kávové náhražky, kukuřičné lupinky, cukr hroznový, cukr vanilkový, čajové nápoje, květy nebo listy k použití jako náhražka čaje, dorty, esence pro použití k přípravě potravin (jiné než esenciální oleje), drcený nebo loupáný ječmen, kakaové přípravky, pražená káva, nepražená káva, káva zrnková, obilná káva, instantní káva, káva ochucená, káva sladová, káva zelená, aromatické látky do kávy (jiné než silice), kávové náhražky (kávové náhražky nebo rostlinné přípravky užití jako káva), hotová káva a kávové nápoje, kakaové nápoje, kroupy pro lidskou spotřebu, rýže pufovaná, rýže pufovaná ochucená, pohanka pufovaná, jáhly pufované, kukuřice pufovaná, kukuřice pražená, kukuřice drcená, marcipán, zpracovaný oves, ovesné vločky, snídaně cereálie, ovesné a kukuřičné kaše, perník, hotové směsi na pečení, ztužovače šlehačky, jedlá soda, kyselina citronová pro potravinářské účely, surové a nezpracované zemědělské, akvakulturní, zahradnické a lesní produkty, zrna a semena surová nebo nezpracovaná, čerstvé ovoce a zelenina, čerstvé bylinky, přírodní rostliny a květiny, cibule a hlízy, sazenice a semena pro pěstování rostlin, krmiva a nápoje pro zvířata, slad, čerstvý hrách, boby kakaové surové, piva, nealkoholické nápoje, minerální a syčené vody, ovocné nápoje a ovocné sirupy a jiné nealkoholické přípravky pro přípravu nápojů, šumivé nápoje s obsahem elektrolytů, limonády, nápoje na bázi mléka, čaje, kakaa, kávy, kávových a kakaových náhražek nebo medu, cereální nápoje, jiné než náhražky mléka.

(730) **KÁVOVINY akciová společnost**, Jana Palacha 515, Pardubice, Zelené Předměstí, 53002, CZ

(740) Mgr. Jaroslav Ungr, č. p. 264, Újezd, 26761

(210) **O-577982**

(220) 04.03.2022

(320) 04.03.2022

(511) 18, 28, 35

(540)

## BATOHIRO

(592) Slovní

(510) (18) tašky na opasky, peněženky a náprsní tašky, pouzdra přizpůsobená přenosným počítačům, městské batohy, cestovní batohy, smart cubes batohy, sportovní tašky, batohy, ledvinky (tašky k upnutí kolem pasu), sportovní vaky, klíčenky, batohy (ruksaky), ramenní popruhy, zavazadlové popruhy, zavazadla; (28) vaky na longboardy, tašky na longboardy; (35) maloobchodní prodej výrobků uvedených výše ve tř. 18 a 28, velkoobchodní prodej výrobků uvedených výše ve tř. 18 a 28, online prodej výrobků uvedených výše ve tř. 18 a 28, zásilkový prodej výrobků uvedených výše ve tř. 18 a 28, reklamní, marketingové a propagační služby, on-line inzerce, poskytování obchodních a podnikatelských informací, nákupní objednávky (administrativní zpracování), sběr informací do počítačové databáze, předvádění zboží pro reklamní účely a podporu prodeje.

(730) **Beneš Jakub**, Starokošířská 959/30, Praha 5, Košíře, 15000, CZ

(740) eLegal advokátní kancelář s.r.o., Mgr. Tomáš Pauch, advokát, Sokolovská 695/115b, Praha 8, Karlín, 18600

(210) **O-577993**

(220) 04.03.2022

(320) 04.03.2022

(511) 32, 40

(540)

## TCHOUG

(592) Slovní

(510) (32) piva, pivovarnické výrobky, pivo s nízkým obsahem alkoholu, nealkoholické pivo, imitace piva, pivní mladina, výtahy z chmelu pro výrobu piva; (40) vaření piva, pivovarnické služby.

(730) **Měšťanský pivovar Havlíčkův Brod a.s.**, Dobrovského 2027, Havlíčkův Brod, 58001, CZ

(740) Ing. Marcela Filipenská, Polní 302/32, Žďár nad Sázavou, Žďár nad Sázavou 2, 59102

(210) **O-577994**

(220) 04.03.2022

(320) 04.03.2022

(511) 32, 40

(540)

## URUBU

(592) Slovní

(510) (32) piva, pivovarnické výrobky, pivo s nízkým obsahem alkoholu, nealkoholické pivo, imitace piva, pivní mladina, výtahy z chmelu pro výrobu piva; (40) vaření piva, pivovarnické služby.

(730) **Měšťanský pivovar Havlíčkův Brod a.s.**, Dobrovského 2027, Havlíčkův Brod, 58001, CZ

(740) Ing. Marcela Filipenská, Polní 302/32, Žďár nad Sázavou, Žďár nad Sázavou 2, 59102

(210) **O-577995**

(220) 04.03.2022

(320) 04.03.2022

(511) 32, 40

(540)

## POMARIN

(592) Slovní

(510) (32) piva, pivovarnické výrobky, pivo s nízkým obsahem alkoholu, nealkoholické pivo, imitace piva, pivní mladina, výtahy z chmelu pro výrobu piva; (40) vaření piva, pivovarnické služby.

(730) **Měšťanský pivovar Havlíčkův Brod a.s.**, Dobrovského 2027, Havlíčkův Brod, 58001, CZ

(740) Ing. Marcela Filipenská, Polní 302/32, Žďár nad Sázavou, Žďár nad Sázavou 2, 59102

(210) **O-577996**

(220) 04.03.2022

(320) 04.03.2022

(511) 32, 40

(540)

## CASOAR

(592) Slovní

(510) (32) piva, pivovarnické výrobky, pivo s nízkým obsahem alkoholu, nealkoholické pivo, imitace piva, pivní mladina, výtahy z chmelu pro výrobu piva; (40) vaření piva, pivovarnické služby.

(730) **Měšťanský pivovar Havlíčkův Brod a.s.**, Dobrovského 2027, Havlíčkův Brod, 58001, CZ

(740) Ing. Marcela Filipenská, Polní 302/32, Žďár nad Sázavou, Žďár nad Sázavou 2, 59102

(210) **O-577997**

(220) 04.03.2022

(320) 04.03.2022

(511) 32, 40

(540)

## ECLECTUS

(592) Slovní

(510) (32) piva, pivovarnické výrobky, pivo s nízkým obsahem alkoholu, nealkoholické pivo, imitace piva, pivní mladina, výtahy z chmelu pro výrobu piva; (40) vaření piva, pivovarnické služby.

(730) **Měšťanský pivovar Havlíčkův Brod a.s.**, Dobrovského 2027, Havlíčkův Brod, 58001, CZ

(740) Ing. Marcela Filipenská, Polní 302/32, Žďár nad Sázavou, Žďár nad Sázavou 2, 59102

(210) **O-577998**

(220) 04.03.2022

(320) 04.03.2022

(511) 32, 40

(540)

## PETCU

(592) Slovní

(510) (32) piva, pivovarnické výrobky, pivo s nízkým obsahem alkoholu, nealkoholické pivo, imitace piva, pivní mladina, výtažky z chmelu pro výrobu piva; (40) vaření piva, pivovarnické služby.

(730) **Měšťanský pivovar Havlíčkův Brod a.s.**, Dobrovského 2027, Havlíčkův Brod, 58001, CZ

(740) Ing. Marcela Filipenská, Polní 302/32, Žďár nad Sázavou, Žďár nad Sázavou 2, 59102

(210) **O-578013**

(220) 07.03.2022

(320) 07.03.2022

(511) 1, 3

(540)

## STRIEX

(592) Slovní

(510) (1) rostlinné výtažky, jiné než esenciální oleje, k použití při výrobě kosmetických přípravků, bylinné výtažky, jiné než esenciální oleje, k použití při výrobě kosmetických přípravků; (3) čisticí prostředky a vonné přípravky, kosmetické přípravky, parfumerie, přípravky pro osobní hygienu, neléčivé mycí přípravky pro intimní hygienu, hygienické přípravky jako toaletní potřeby, sprchová a koupelová pěna, mýdla, tekutá mýdla, krémová mýdla, kosmetická mýdla, vonné oleje, míchané vonné oleje, vonné oleje a aromatické výtažky, éterické oleje, éterické oleje ke kosmetickým účelům, vonné silice, éterické oleje pro péči o pleť, kosmetika, tělové masážní oleje, tělový olej ve spreji, tělové a obličejové oleje, parfumerie, přírodní esenciální oleje.

(730) **Vaše DEDRA, s.r.o.**, Podhradní 69, Česká Skalice, 55203, CZ

(210) **O-578014**

(220) 07.03.2022

(320) 07.03.2022

(511) 11

(540)

## Czechtherm

(592) Slovní

(510) (11) kotle, topné kotle, kotle pro ústřední topení, průmyslové kotle, kotle ústředního topení.

(730) **Prokop Stanislav**, č. p. 73, Paseka, 78397, CZ

(210) **O-578018**

(220) 07.03.2022

(320) 07.03.2022

(511) 9, 16, 25, 28, 35, 36, 39, 41, 43, 44

(540)



КОПЕЧНА СЕПА РОЗХОДУЈЕ

(593) Obrazová

(510) (9) nosiče zvukových a zvukově obrazových záznamů, počítačové databáze; (16) cestovní a propagační brožury a knihy, časopisy, katalogy služeb cestovní kanceláře, cestovní manuály, prospekty, plakáty, letáky, pouzdra na doklady a pasy, reklamní tabule zařazené v této třídě; (25) oděvy, obuv, pokrývky hlavy; (28) hry, hračky, a výrobky určené ke hraní, zařízení na videohry, cvičební a sportovní potřeby, vánoční ozdoby; (35) reklama v oblasti cestovního ruchu, propagační činnost, reklama, zasílání reklamních a propagačních materiálů zákazníkům, vydávání reklamních, propagačních a inzertních textů, pomoc při řízení obchodní činnosti, poradenství v obchodní činnosti, obchodní administrativa, kancelářské práce, organizování výstav a veletrhů k obchodním a reklamním účelům; (36) obstarávání akreditivů a cestovních šeků, obstarávání a zprostředkování cestovního pojištění osob a zavazadel, obstarávání výměny platidel; (39) přeprava zahraničních návštěvníků i tuzemských zákazníků a jejich zavazadel, rezervace jízdenek, místenek a jiných cenin pro železniční, automobilové, letecké, lodní cesty v České republice i v zahraničí, prodej a rezervace lůžkových poukázek pro mezinárodní a místní přepravu, zprostředkování služeb cestovního ruchu, organizování i zprostředkování zájezdů a cest dopravními prostředky, zprostředkování přepravy turistů a jejich zavazadel, zprostředkování autobusové a automobilové dopravy, poskytování informací ohledně cest a autobusové, železniční, letecké a lodní dopravy, zprostředkování doprovázení turistů, organizování a zprostředkování výletů, zprostředkování turistických prohlídek, okružních plaveb, obstarávání ostatních služeb v oblasti dopravy v rámci této třídy souvisejících s cestováním, zprostředkování rekreačních pobytů v České republice i v zahraničí v oblasti přepravy turistů, poskytování pronájmu automobilů a autobusů, zprostředkování pronájmu autobusů, automobilů, lodí, zprostředkování víz, obstarávání poukázek (voucherů) na služby zařazené ve třídě 39, doprava, balení a skladování zboží, rezervace, organizování zájezdů, organizování cesty, cestování (rezervace), poradenská činnost v oblasti cestovního ruchu; (41) informace o možnostech rekreace, informace o možnostech rozptýlení, informace o možnostech zábavy, vzdělávání, školení, zábava, sportovní a kulturní činnosti; (43) rezervace ubytování v hotelech, penzionech a jiných ubytovacích zařízeních v České republice i v zahraničí, dočasné ubytování, zajišťování rekreačních pobytů v České republice a v zahraničí v oblasti ubytování a stravování turistů, obstarávání ostatních služeb v oblasti ubytování a stravování souvisejících s cestováním, zajišťování rekreačních pobytů v oblasti ubytování a stravování turistů, hostinská činnost v rámci cestovní kanceláře, služby poskytující ubytování a stravování, zajišťování hotelových pobytů, pronájem apartmánů; (44) lékařské služby, lékařský screening, ošetrovatelské služby, služby v oblasti lékařské analýzy pro diagnostické a léčebné účely poskytované lékařskými laboratořemi, zdravotní péče, zdravotnická střediska.

(591) Barevná

(730) **Blue Style a.s.**, Jindřišská 873/27, Praha 1, Nové Město, 11000, CZ

(740) Mgr. Michal Hanzlík, advokát, Milevská 2094/3, Praha 4, Krč, 14000

(210) **O-578021**

(220) 07.03.2022

(320) 07.03.2022

(511) 9, 44

(540)

### MED-ASSIST

(592) Slovní

(510) (9) bezpečnostní, zabezpečovací, ochranná a signalizační zařízení, informační technologie a audiovizuální, multimediální a fotografické přístroje, magnety, magnetizéry a demagnetizéry, měřicí, detekční, monitorovací a kontrolní zařízení, navigační přístroje a nástroje, elektrická navigační zařízení, elektronické navigační přístroje, navigační přístroje, navigační přístroje GPS, navigační, řídicí, sledovací, zaměřovací a kartografická zařízení, nahraný obsah (počítačové programy, data a informace), optické přístroje, zvětšovače a korektory, přístroje, nástroje a kabely pro oblast elektřiny, vědecké a laboratorní přístroje na úpravu elektrickým proudem, vědecké výzkumné a laboratorní přístroje, přístroje pro vyučování a simulátory; (44) hygienická a kosmetická péče o člověka, hygienická a kosmetická péče, hygienická a kosmetická péče o zvířata, péče o čistotu a hygienu zvířat, služby péče o vzhled a čistotu zvířat, péče o vzhled domácích zvířat, služby péče o hygienu a krásu, služby péče o zdraví zvířat, služby zdravotní péče.

(730) **Orgit, s.r.o.**, Novotného lávka 200/5, Praha 1, Staré Město, 11000, CZ

(210) **O-578024**

(220) 07.03.2022

(320) 07.03.2022

(511) 17, 35, 37, 40, 42

(540)



**BIS MONTECHA**

(593) Obrazová

(510) (17) izolace tepelné, chladové a zvukové, gumové díly elektrických prodlužovacích šňůr; (35) dodavatelské služby pro třetí osoby (v oboru strojním a elektro); (37) montážní a údržbové práce v oboru elektrických zařízení od nízkého napětí až po velmi vysoké napětí, montáže elektrorozvodů, servisní činnost vypínačů nízkého napětí až vysokého napětí, strojní údržba a montáž technologických rozvodů páry a kondenzátů, práce klempířské, pokrývačské a natěračské; (40) pískování, povrchová ochrana speciálními nátěrovými hmotami nebo metalizací; (42) inženýrské služby v oboru strojním a elektro, projekční činnost v oboru elektro.

(591) Barevná

(730) **BIS Czech s.r.o.**, Dolní Jiřetín 7, Horní Jiřetín, 43401, CZ

(740) Růdl & Partner, advokáti, v.o.s., JUDr. Martin Švéda, Platněrská 191/2, Praha 1, Staré Město, 11000

(210) **O-578029**

(220) 08.03.2022

(320) 08.03.2022

(511) 16, 21, 43

(540)



(593) Obrazová

(510) (16) papír, papírové ubrusy, podložky na stůl papírové, papírové tašky, papírové ubrousky (stolní); (21) kuchyňské nádobí (soupravy), keramické stolní nádobí, porcelánové stolní nádobí, skleněné stolní nádobí, čajové servisy (stolní nádobí), kávové servisy (stolní nádobí); (43) restaurace (služby), restaurace s odnosem jídel s sebou, poradenské služby v oblasti kulinařského umění, catering (poskytování jídla a nápojů), pohostinství (služby), bary (služby -), restaurační služby zahrnující bary s povolením k prodeji alkoholu.

(591) Barevná

(730) **Šimůnková Barbora**, Magnoliová 72, Jesenice, Osnice, 25242, CZ

**Bílek Michal**, Mikulova 1574/9, Praha 4, Chodov, 14900, CZ

(740) JUDr. Helena Kölbllová, Lumiérů 442/31, Praha 5, Hlubočepy, 15200

(210) **O-578030**

(220) 08.03.2022

(320) 08.03.2022

(511) 9, 16, 35

(540)



(593) Obrazová

(510) (9) nahraný obsah (počítačové programy, data a informace), obsah médií, informační technologie a audiovizuální, multimediální a fotografické přístroje; (16) balící tašky, sáčky z papíru, tiskárenské výrobky, papírnické zboží a vzdělávací potřeby, tištěné knihy, časopisy, noviny a jiná papírová média; (35) reklamní, marketingové a propagační služby.

(730) **Hana Vagenknechtová Bc.**, Před oborou 204, Praha 10, Hájek u Uhříněvsi, 10400, CZ

(210) **O-578031**

(220) 08.03.2022

(320) 08.03.2022

(511) 9, 16, 35, 36, 38, 39, 41, 42

(540) **ČSOB Zelená půjčka (na bydlení)**

(592) Slovní

(510) (9) systémy dálkového přenosu dat, programy na zpracování dat, dešifrovací soustavy, platební karty, čipy, informační produkty v elektronické podobě, elektronické bezpečnostní zařízení pro úschovu svěřených peněz, cenných listin, dokumentů i ostatních cenností spadající do této třídy, elektronické přístroje a zařízení pro směnu a výměnu peněz spadající do této třídy; (16) tiskoviny všeho druhu, včetně cenných papírů, šeků, smének, burzovních listů, informační produkty na papírových nosičích; (35) inzertní, reklamní a propagační činnost, uskutečňovaná prostřednictvím jakýchkoliv médií, marketing, informační servis a poradenské služby v oblasti obchodu, obchodní management a obchodní administrativa, automatizované zpracování dat v oblasti bankovníctví, prezentace akcí pro reklamní a obchodní účely; (36) služby finanční, peněžní, nemovitostní a pojišťovací, včetně poskytování těchto služeb online, charitativní shromažďování finančních prostředků, veřejné sbírky a grantové rozdělování finančních prostředků, organizování a pořádání dobročinných finančních sbírek; (38) telekomunikace, systém dálkového přenosu dat prostřednictvím všech dostupných médií; (39) přeprava peněz, cenných papírů a jiných cenností; (41) výchova a vzdělávání, pořádání společenských, kulturních, zábavních i sportovních akcí, dobročinná činnost a charitativní humanitární činnost v oblasti kulturní, výchovné a vzdělávací i sportovní, organizování a pořádání kulturních dobročinných humanitárních akcí, organizování a pořádání veřejných sbírek nefinančního rázu v rámci této třídy; (42) tvorba, zavádění, adaptace, aktualizace a údržba softwaru, kódování a dekodování zabezpečovacích systémů, tvorba www stránek.

(730) **Československá obchodní banka, a. s.**, Radlická 333/150, Praha 5, Radlice, 15000, CZ

(740) JUDr. Jiří Čermák, advokát, Klimentská 1216/46, Praha 1, Nové Město, 11000

(210) **O-578035**

(220) 08.03.2022

(320) 08.03.2022

(511) 30, 32, 43

(540)



(593) Obrazová

(510) (30) pekárenské výrobky, cukrovinky, čokoláda a zákusky, led, zmrzliny, mražené jogurty a sorbety, káva, čaj, kakao a jejich náhražky, zpracované obilí, škrob a produkty z nich vyrobené, pečící přípravky a droždí; (32) nealkoholické nápoje, přípravky pro výrobu nápojů, pivo a nealkoholické pivo; (43) poskytování jídla a nápojů.

(730) **Minarič Milan**, Röntgenova 10, Bratislava, SK

(740) Mgr. Ing. Eva Nemšáková, Kaprova 42/14, Praha 1, Staré Město, 11000

(210) **O-578036**

(220) 08.03.2022

(320) 08.03.2022

(511) 18, 25, 40

(540)

**TlustyLeatherWorks**

(592) Slovní

(510) (18) obojky pro zvířata, kožené tašky a peněženky, vodítka pro zvířata; (25) kožené pásky, opasky; (40) zpracování textilií, kůže a kožešin, aplikace ochranných nátěrů na kůži.

(730) **HUNGRY GHOST s.r.o.**, Na Folimance 2155/15, Praha 2, Vinohrady, 12000, CZ

(210) **O-578044**

(220) 09.03.2022

(320) 09.03.2022

(511) 29, 35, 40

(540)



(593) Obrazová

(510) (29) zvěřina, konzervovaná zvěřina, hotová jídla obsahující převážně zvěřinu, maso, konzervované maso, mražené maso, zpracované maso, balené maso, chlazené maso, chlazená zvěřina, masové paštiky, masové pasty, masové konzervy, masové chuťovky, mleté maso (nadrobno nakrájené maso), párky, klobásy, salámy; (35) maloobchodní prodej masa, velkoobchodní prodej masa, maloobchodní a velkoobchodní služby zaměřené na výrobky: zvěřina, konzervovaná zvěřina, hotové jídla obsahující převážně zvěřinu, maso, konzervované maso, mražené maso, zpracované maso, balené maso, masové paštiky, masové pasty, masové konzervy, masové chuťovky, mleté maso (nadrobno nakrájené maso), párky, klobásy, salámy, katalogové maloobchodní služby zaměřené na výrobky: masové koláče, zvěřina, konzervovaná zvěřina, hotové jídla obsahující převážně zvěřinu, maso, konzervované maso, mražené maso, zpracované maso, balené maso, masové paštiky, masové pasty, masové konzervy, masové chuťovky, mleté maso (nadrobno nakrájené maso), párky, klobásy, salámy, on-line maloobchodní služby zaměřené na výrobky: masové koláče, zvěřina, konzervovaná zvěřina, hotové jídla obsahující převážně zvěřinu, maso, konzervované maso, mražené maso, zpracované maso, balené maso, masové paštiky, masové pasty, masové konzervy, masové chuťovky, mleté maso (nadrobno nakrájené maso), párky, klobásy, salámy, reklama, bannerová reklama, reklama online, marketing, propagace; (40) zpracování potravin, zpracování masa a masných výrobků.

(591) Barevná

(730) **Kordek Milan**, Brod 27, Heřmanice, 55212, CZ

**Kordeková Radoslava**, Brod 27, Heřmanice, 55212, CZ

(740) Ing. Pavel Nádvorník s.r.o., Klínová 620/1, Ostrava, Hulváky, 70900

(210) **O-578045**

(220) 09.03.2022

(320) 09.03.2022

(511) 29, 31, 32, 33, 35, 40

(540)



(593) Obrazová

(510) (29) želé, džemy, kompoty, ovocné a zeleninové pomazánky; (31) čerstvé jahody, čerstvé ovoce, rostliny, květiny, zemědělské a vodní plodiny, zahradnické a lesní produkty, čerstvá zelenina, čerstvé brambory, čerstvá cibule, čerstvé dýně, čerstvá rajčata, čerstvé papriky, čerstvá mrkev, čerstvé zelí; (32) nealkoholické nápoje, ovocné šťávy jako nápoje, sirupy do nápojů, mošty; (33) víno, alkoholické nápoje (s výjimkou piva), alkoholické nápoje z ovoce; (35) poradenství v obchodní činnosti, obchodní administrativa, poskytování obchodních informací vztahujících se k zemědělství, prezentace výrobků v komunikačních médiích pro účely maloobchodu, předvádění zboží, reklama a propagační činnost, vydávání reklamních, inzertních, propagačních textů, obchodní informace a rady pro spotřebitele (poradna pro spotřebitele); (40) výroba moštu.

(591) Barevná

(730) **Farma Vraňany s.r.o.**, 27, Vraňany, 27707, CZ

(740) LEJČEK & ASSOCIATES, Patentové a právní kanceláře, JUDr. Tomáš Lejček MBA, Slezská 169/10, Praha 2, Vinohrady, 12000

(210) **O-578046**

(220) 09.03.2022

(320) 09.03.2022

(511) 5

(540)

**CEBETAN**

(592) Slovní

(510) (5) výživové doplňky stravy zejména potravinové doplňky s vitamínovou složkou.

(730) **RAPETO a.s.**, Čeliv 17, Kokašice, 34953, CZ

(740) Mgr. Jana Šuranová Traplová, advokátka, Přístavní 531/24, Praha 7, Holešovice, 17000

(210) **O-578053**

(220) 09.03.2022

(320) 09.03.2022

(511) 14, 35, 37

(540)



(593) Obrazová

(510) (14) klenoty, bižuterie, hodiny, hodinky, drahokamy, budíky, stopky, mechanismy do hodin a hodinek, součásti hodin a hodinek, hodinkové náramky, řemínky, pásky a řetízky, kryty na hodinky, pouzdra na náramkové hodinky, vložky na hodinky, příslušenství k hodinkám; (35) maloobchodní služby týkající se prodeje hodin a hodinek, propagační činnost, reklama, marketingové studie, analýzy nákupních a velkoobchodních cen, průzkum trhu, organizování reklamních výstav a veletrhů, aktualizování reklamních materiálů a reklamních ploch; (37) opravy a údržba hodin a hodinek, poskytování informací vztahujících se k opravám nebo údržbě hodin a hodinek.

(730) **Hodinářství Bechyně s.r.o.**, V jámě 699/1, Praha 1, Nové Město, 11000, CZ

(740) Mgr. Ivan Rámeš, Na Florenci 2116/15, Praha 1, Nové Město, 11000

(210) **O-578054**

(220) 09.03.2022

(320) 09.03.2022

(511) 14, 35, 37

(540)

**H BECHYNĚ**  
HODINÁŘSTVÍ

(593) Obrazová

(510) (14) klenoty, bižuterie, hodiny, hodinky, drahokamy, budíky, stopky, mechanismy do hodin a hodinek, součásti hodin a hodinek, hodinkové náramky, řemínky, pásky a řetízky, kryty na hodinky, pouzdra na náramkové hodinky, vložky na hodinky, příslušenství k hodinkám; (35) maloobchodní služby týkající se prodeje hodin a hodinek, propagační činnost, reklama, marketingové studie, analýzy nákupních a velkoobchodních cen, průzkum trhu, organizování reklamních výstav a veletrhů, aktualizování reklamních materiálů a reklamních ploch; (37) opravy a údržba hodin a hodinek, poskytování informací vztahujících se k opravám nebo údržbě hodin a hodinek.

(730) **Hodinářství Bechyně s.r.o.**, V jámě 699/1, Praha 1, Nové Město, 11000, CZ  
(740) Mgr. Ivan Rámeš, Na Florenci 2116/15, Praha 1, Nové Město, 11000

(210) **O-578056**  
(220) 10.03.2022  
(320) 10.03.2022  
(511) 37, 39, 44  
(540)

## Dopareal

(592) Slovní  
(510) (37) čištění interiérů a exteriérů budov, odstraňování suti z budov [stavební služby], poskytování informací vztahujících se k úklidu exteriérů budov, poskytování informací vztahujících se k úklidu budov, čištění budov (interiérů), dezinfekce vnitřních ploch budov, hygienické čištění (budov), průmyslové čištění budov, služby týkající se údržby, úklidu a čištění, úklid budov znečištěných ptáky, dezinfekce, dezinfekce budov proti bakteriálnímu zamoření, dezinfekce objektů, dezinfekční služby, úklid skladěšních prostor, úklid objektů, úklid domácnosti, úklid nemovitostí, úklid veřejných budov, úklid obytných domů, odvoz odpadu (úklid), aplikace podkladových vrstev, bourání budov, demolice budov, demoliční služby, dohled nad demolicí budov, dohled nad řízením staveb, informace v oblasti stavebnictví, malba a nátěr interiérů a exteriérů, malba nástřikem, malířské práce, natírání a lakování, ochrana budov proti požárům během výstavby, poskytování informací vztahujících se k rekonstrukci budov, stavby a opravy budov, stavební poradenství, stavební služby, opravy škod způsobených požáry, odstraňování azbestu, sanace po požáru, likvidace eternitu/azbestu; (39) odvoz odpadu, odvoz odpadu (doprava), likvidace (odvoz a přeprava) odpadu, nakládání a vykládání, nákladní doprava a stěhovací služby, doprava nákladů, doprava stěhovacími vozy, manipulace (přeprava) s odpady, manipulace s nákladem, organizování vykládání nákladu, přeprava kontaminovaného odpadu, přeprava odpadu na místa likvidace, obchodní stěhovací služby, přeprava nákladu, služby manipulace s nákladem a přepravní služby, služby stěhovacích vozů, stěhování domácností, vyklízení bytů, vyklízení firem, vyklízení pozůstalostí, vyklízení domů, vyklízení sklepů a půd, odvoz nábytku, vyklízení bytu po zemřelém; (44) sekání trávy, zahradnické služby a služby zahradní architektury, likvidace plevelů, navrhování krajinářských úprav, ničení plevelů, péče o rostliny (zahradnické služby), péče o trávníky, pěstitelské poradenské služby vztahující se k zahradnictví, služby týkající se péče o zahrady, stříhání živých plotů, zastřihávání keřů a živých plotů, údržba zeleně.  
(730) **Gaňo Adam**, Vysočanská 564/57, Praha 9, Prosek, 19000, CZ  
(740) Mgr. Petr Žižka LL.M., Advokátní kancelář - Mgr. Petr Žižka, LL.M., Sedláčkova 209/16, Plzeň, Vnitřní Město, 30100

(210) **O-578078**  
(220) 10.03.2022  
(320) 10.03.2022  
(511) 24, 35, 37, 39, 40, 41, 42, 43, 44, 45  
(540)



(593) Obrazová  
(510) (24) látky, textilie, textilní výrobky a náhradní součásti pro textilní výrobky; (35) obchodní poradenství, personální poradenství, marketingové poradenství, poradenství organizační a ekonomické poradenství, personalistické služby, analýza a průzkum trhu, reklamní, marketingové a propagační služby, kancelářské a administrativní služby; (37) natírání a lakování, opravné stavební práce, údržba a opravy budov, čištění interiérů a exteriérů budov, stavební poradenství, dezinfekce, údržba průmyslových strojů, čištění a údržba tkanin, textilií, kůže, kožešin a výrobků z nich, pronájem čistících zařízení a čistících strojů, pronájem zařízení prádelny, poskytování zařízení pro prádelny a čistímy, praní prádla, poradenské služby v oblasti projektů povrchových úprav, služby odklízení sněhu; (39) logistika v dopravě, doprava; (40) pronájem strojů a přístrojů na barvení textilu, barvení; (41) organizování konferencí, výstav a soutěží; (42) technické a technologické poradenství, počítačové poradenství, oděvní návrhářství, údržba počítačových programů, služby v oblasti informačních technologií, vývoj softwaru, programování a implementace softwaru, správa serverů, analýza počítačových systémů, počítačem podporovaná průmyslová a vědecká analýza, pronájem počítačového softwaru, příprava projektových posudků, příprava posudků týkajících se počítačů; (43) pronájem ložního prádla; (44) údržba trávníků; (45) ostraha, pronájem oděvů.  
(730) **TSC Marketing, s.r.o.**, Stodolní 316/2, Ostrava, Moravská Ostrava, 70200, CZ  
(740) DKS LEGAL, Mgr. Kateřina Sedláčková, Ostrovni 126/30, Praha 1, Nové Město, 11000



(210) **O-578079**  
(220) 10.03.2022  
(320) 10.03.2022  
(511) 24, 35, 37, 39, 40, 41, 42, 43, 44, 45  
(540)



(593) Obrazová  
(510) (24) látky, textilie, textilní výrobky a náhradní součásti pro textilní výrobky; (35) obchodní poradenství, personální poradenství, marketingové poradenství, poradenství organizační a ekonomické poradenství, personalistické služby, analýza a průzkum trhu, reklamní, marketingové a propagační služby, kancelářské a administrativní služby; (37) natírání a lakování, opravné stavební práce, údržba a opravy budov, čištění interiérů a exteriérů budov, stavební poradenství, dezinfekce, údržba průmyslových strojů, čištění a údržba tkanin, textilií, kůže, kožešin a výrobků z nich, pronájem čistících zařízení a čistících strojů, pronájem zařízení prádelny, poskytování zařízení pro prádelny a čistírny, praní prádla, poradenské služby v oblasti projektů povrchových úprav, služby odklízení sněhu; (39) logistika v dopravě, doprava; (40) pronájem strojů a přístrojů na barvení textilu, barvení; (41) organizování konferencí, výstav a soutěží; (42) technické a technologické poradenství, počítačové poradenství, oděvní návrhářství, údržba počítačových programů, služby v oblasti informačních technologií, vývoj softwaru, programování a implementace softwaru, správa serverů, analýza počítačových systémů, počítačem podporovaná průmyslová a vědecká analýza, pronájem počítačového softwaru, příprava projektových posudků, příprava posudků týkajících se počítačů; (43) pronájem ložního prádla; (44) údržba trávníků; (45) ostraha, pronájem oděvů.  
(591) Barevná  
(730) **TSC Marketing, s.r.o.**, Stodolní 316/2, Ostrava, Moravská Ostrava, 70200, CZ  
(740) DKS LEGAL, Mgr. Kateřina Sedláčková, Ostrovní 126/30, Praha 1, Nové Město, 11000

(210) **O-578081**  
(220) 11.03.2022  
(320) 11.03.2022  
(511) 37, 39, 40  
(540)



(593) Obrazová  
(510) (37) komplexní služby ve stavebnictví, a to provádění staveb pozemních, inženýrských, průmyslových a vodohospodářských, služby v oblasti prací zemních, výškové práce, služby ve stavebnictví – zakládání staveb, práce betonářské, práce zednické, práce stavební montážní a demontážní, práce dlaždičské, práce pokrývačské, truhlářské, tesařské a klempířské, práce stavební izolační, práce lešenářské - stavba a demontáž lešení, stavba a demontáž stavebního bednění, práce malířské, natěračské, obkladačské, tapetářské, podlahářské, sklenářské, písmomalířství, provádění vodotěsných, tepelných, zvukových a protipožárních izolací, práce vodoinstalačské, včetně topenářských, práce elektroinstalační, práce plynoinstalační, práce zámečnické opravárenského charakteru, výstavba zastřešených hal, přístřešků a jiných drobných staveb, služby v oblasti stavebního dozoru, servisní a opravárenské služby v oboru speciální dopravní a přepravní techniky a strojů, pronájem strojů, zařízení a speciální stavební techniky spadající do této třídy; (39) přeprava osob a nákladů na pozemních komunikacích, zdvihání břemen, materiálů a hmot, provozování skladového hospodářství, zejména skladování hmot a materiálů, provozování deponií, skladování odpadů všeho druhu; (40) kovoobrábění, broušení kovů, dělení materiálů, práce kovářské, práce svářečské a práce zámečnické spojené s mechanickou změnou výrobků v jiné třídě neuvedené, práce rekultivační, opracování kamene v jiné třídě neuvedené.  
(591) Barevná  
(730) **LUKREŠTAV s.r.o.**, Dobrovského 987/3, Duchcov, 41901, CZ  
(740) ZEMAN - podkrušnohorská patentová a známková kancelář, Petr Zeman, patentový zástupce, Hradní 301/9, Loket, 35733

(210) **O-578095**  
(220) 11.03.2022  
(320) 11.03.2022  
(511) 8, 21, 30, 35  
(540)



(593) Obrazová  
(510) (8) čajové lžičky, kávové lžičky, bambusové lžice na čaj; (21) čajové konvice, metličky pro použití v domácnosti, ne elektrické; (30) čaj, zelený čaj, japonský zelený čaj, čajové listy, čajové nápoje (bez léčivých účinků),

čajové směsi v prášku, čajové směsi, instantní čaj, fermentovaný čaj, sáčkové čaje, instantní zelený čaj, bylinkové čaje (neléčivé), nápoje na bázi čaje, čajové výtažky (bez léčivých účinků); (35) propagace prodeje, obchodní propagace, reklama, propagace zboží a služeb prostřednictvím sponzorování, propagace, reklama a marketing online webových stránek, maloobchodní prodej čajů, velkoobchodní prodej čajů, maloobchod a velkoobchod pro výrobky uvedené výše ve třídách 8, 21, 30.

(591) Barevná

(730) **FOXMALL s.r.o.**, Sadová 1018/7, Karviná, Fryštát, 73301, CZ

(740) Mgr. PETR ŽIŽKA, LL.M., advokátní kancelář, Mgr. Petr Žižka LL.M., Sedláčkova 209/16, Plzeň, Vnitřní Město, 30100

(210) **O-578103**

(220) 14.03.2022

(320) 14.03.2022

(511) 30, 32, 33, 43

(540)



(210) **O-578099**

(220) 12.03.2022

(320) 12.03.2022

(511) 35, 44, 45

(540)

## BRACH LEGAL

(592) Slovní

(510) (35) profesionální obchodní poradenství, poradenství ohledně akvizic (obchodních), poradenství v oblasti obchodní činnosti, obchodní poradenství pro firmy, odborné obchodní poradenství; (44) odborné poradenství pro zemědělství; (45) právní advokátní služby, advokátní a právní služby.

(730) **Brach Pavel JUDr., LL.M.**, Klapálkova 3132/4, Praha 4, Chodov, 14900, CZ

(593) Obrazová

(510) (30) káva, kávové nápoje s mlékem, nápoje na bázi čaje, nápoje na bázi čokolády, nápoje na bázi kávy; (32) limonády, nealkoholické nápoje s příchutí kávy; (33) alkoholické nápoje s výjimkou piva, koktejly; (43) bary, kavárny.

(591) Barevná

(730) **Pažd'ora Patrik**, Pražská silnice 796/9, Karlovy Vary, 36001, CZ

(740) **TOCIK ŠINDELÁŘ & PARTNEŘI**, advokátní kancelář, Mgr. Jiří Kovařík, advokát, Moskevská 1461/66, Karlovy Vary, 36001

(210) **O-578108**

(220) 14.03.2022

(320) 14.03.2022

(511) 16, 38, 41

(540)

## Miss Šantovka

(592) Slovní

(510) (16) tiskárenské výrobky, papírnické zboží a vzdělávací potřeby, tisky [rytiny], grafické tisky, umělecké předměty a figuríny z papíru a lepenky a architektonické modely; (38) počítačová komunikace a přístup k Internetu, telekomunikační služby, přenos digitálních souborů; (41) služby v oblasti vzdělávání, zábavy a sportu, organizování konferencí, výstav a soutěží, organizování a pořádání výstav k zábavním účelům, umělecké výstavy, organizování vzdělávacích výstav, zařizování výstav pro kulturní účely, pořádání výstav pro zábavní účely, organizování kulturních a vzdělávacích výstav, organizování výstav pro zábavní účely.

(730) **Galerie Šantovka a.s.**, tř. Kosmonautů 1221/2a, Olomouc, 77900, CZ

### Zamítnuté a částečně odmítnuté/zamítnuté přihlášky ochranných známek po zveřejnění

Zjistí-li Úřad v průběhu řízení o námitkách, že přihlašovaná ochranná známka nesplňuje podmínky pro zápis, přihlášku zamítne. Zjistí-li, že přihlašovaná ochranná známka nesplňuje podmínky pro zápis jen pro některé výrobky nebo služby, přihlášku odmítne/zamítne v rozsahu výrobků nebo služeb, pro které přihláška nesplňuje podmínky zápisu. S ohledem na tuto skutečnost, obsahuje tato kapitola údaje o rozhodnutích o zamítnutí přihlášky ochranné známky v celém nebo částečném rozsahu na základě ustanovení § 26 zákona č. 441/2003 Sb.

Údaje o výsledku rozhodnutí (zamítnutí přihlášky, částečné odmítnutí/zamítnutí přihlášky) jsou uvedeny jako datum právní moci rozhodnutí/výsledek rozhodnutí.

(210) **O-546047**

(540)

**CoreMX**

(592) Slovní

22.03.2022/NABYTÍ P.M. - ČÁSTEČNÉ ZAMÍTNUTÍ PŘIHL. PO ZVEŘ.

(210) **O-570567**

(540)

**ZWMC-31**

(592) Slovní

29.03.2022/NABYTÍ P.M. - ZAMÍTNUTÍ PŘIHLÁŠKY PO ZVEŘEJNĚNÍ

(210) **O-566046**

(540)



(210) **O-570571**

(540)

**ZWMT-24**

(592) Slovní

29.03.2022/NABYTÍ P.M. - ZAMÍTNUTÍ PŘIHLÁŠKY PO ZVEŘEJNĚNÍ

(210) **O-570585**

(540)

**ZWMC-38**

(592) Slovní

29.03.2022/NABYTÍ P.M. - ZAMÍTNUTÍ PŘIHLÁŠKY PO ZVEŘEJNĚNÍ

(593) Obrazová

17.03.2022/NABYTÍ P.M. - ČÁSTEČNÉ ZAMÍTNUTÍ PŘIHL. PO ZVEŘ.

(210) **O-571250**

(540)

**STORK Fashion**

(592) Slovní

29.03.2022/NABYTÍ P.M. - ZAMÍTNUTÍ PŘIHLÁŠKY PO ZVEŘEJNĚNÍ



## Zápisy ochranných známek bez změny ve vztahu ke zveřejněným přihláškám

- (111) **390893**  
(220) 07.01.2019  
(320) 07.01.2019  
(442) 03.04.2019  
(151) 30.03.2022  
(730) **ČESKÉ DUKÁTY s.r.o.**, Rýdlova 1237/24, Říčany, 25101, CZ  
(740) Advokátní kancelář Mgr. Roman Pospiech LL.M., Mgr. Roman Pospiech LL.M., advokát, Svobodova 136/9, Praha 2, Vyšehrad, 12800

(210) O-552810  
(510) (9) databáze (elektronické), instruktážní manuály v elektronické podobě, instruktážní manuály v podobě počítačového software, učební a vyučovací přístroje a nástroje spadající do této třídy, blogy, on-line elektronické publikace ke stažení, software a softwarové aplikace, počítače, chytré telefony (smartphony), radiové a TV přístroje, přístroje záchranné a pro výuku spadající do této třídy, automatické přístroje, a to automatické kontrolní přístroje a zařízení, automatické časové spínače, automatická řízení pro vozidla, automatické přístroje na regulaci rychlosti vozidel, automatické přístroje a zařízení na kontrolu přístupu, elektrospotřebiče pro domácnost spadající do této třídy, a to elektronická měřidla teploty, elektronické váhy, domácí reproduktory, laserové a inkoustové tiskárny, skenery, elektrické zámky, nosiče dat všeho druhu spadající do třídy 9, zařízení na zpracování a přenos dat, audiovizuální díla na nosičích, audiovizuální díla v digitální podobě, filmy, hudební díla na nosičích nebo v elektronické podobě, CD, DVD a Blue-ray disky, paměťové karty, vinylové desky, fotografické přístroje a ostatní technika spojená s fotografováním patřící do této třídy, kinematografické přístroje, videokamery, filmové kamery, gramofony, rádia, kazetové přehrávače, přehrávače kompaktních disků, magnetofony, kopírovací zařízení a stroje, vybavení a doplňky automobilů spadající do této třídy, elektrické baterie, elektrická zařízení na dálkové ovládání zařízení, elektrotechnický materiál a součástky a díly spadající do této třídy, přístroje a zařízení pro záznam, přenos, převod, zpracování a reprodukci zvuku, obrazu, textu nebo jiných dat či informací, kancelářské stroje a zařízení patřící do této třídy, faxy, elektronické časopisy, elektronická periodika a knihy v elektronické podobě, související software a hardware, včetně elektronických multimediálních aplikací, multimediálních nebo informačních katalogů a aplikací pro prohlížení, zpracování nebo uchování dat v elektronické podobě, software pro vyhledávání ve všech sítích z oblasti výpočetní techniky, elektronické, datové, informační a komunikační sítě, multimediální aplikace, 3D animace, multimediální informační katalogy, programové vybavení umožňující elektronické obchodování, videohry, vědecké, námořní, zeměměřičské, elektrické, signální, kontrolní (řídící), záchranné a výukové zařízení a nástroje, měřicí přístroje a pomůcky, registrační pokladny, zapisovací pokladny (záznam), kontrolní pokladny, počítačový hardware, firmware a software, počítačové nebo elektronické hry nebo přístroje určené pro zábavu, periferní příslušenství k počítačům, prodejní automaty a zařízení s provozem na mince, firmware a software, počítačové nebo elektronické hry nebo přístroje určené pro zábavu, přístroje a nástroje elektrické zařazené v této třídě, elektrické akumulátory včetně pro vozidla, elektrické baterie nabíjecí, elektrické ovládací a rozvodné desky, plastové obaly nosičů informací, hrací přístroje fungující po připojení na televizní přijímače, televizní hry, nápojové automaty; (14) šperky, hodinky, hodiny sluneční, klenoty, náhrdelníky, náušnice, náramky, přívěsky (šperky), řetízky z drahých kovů, schránky na šperky z drahých kovů, bižuterie, brože, svícny z drahých kovů, puďřenky z drahých kovů, historické pamětní mince, pamětní medaile, odznaky z drahých kovů, pouzdra na cigarety z drahých kovů, dózy na čaj z drahých kovů, čajníky z drahých kovů, držáky na ubrousky z drahých kovů, džbánky z drahých kovů, hrnečky z drahých kovů, figurky (sošky) z drahých kovů, flakóny z drahých kovů, kávové soupravy z drahých kovů, nádoby z drahých kovů na použití v domácnosti, manžetové knoflíky, jehly z drahých kovů, jehlice do kravát z drahých kovů, diamanty, drahé kameny, klíčenky z drahých kovů; (16) obaly a kazety s odborným popisem pro pamětní mince a medaile ze vzácných kovů, které jsou uvedeny ve třídě 14 tohoto seznamu, tiskoviny s popisem patřícím výlučně výrobkům ve třídě 14 tohoto seznamu, katalogy, brožury, prospekty, publikace a obálky obsahující informace vztahující se výlučně k výrobkům třídy 14 tohoto seznamu; (35) reklamní, inzertní a propagační činnost v rozsahu výrobků ve třídách 9, 14, 16, vydávání a rozšiřování propagačních materiálů v rozsahu výrobků ve třídách 9, 14, 16, inzertní, propagační a informační služby a služby obchodu týkající se výrobků ve třídách 9, 14 a 16, dále obchodu poskytovaný online na Internetu a obdobných informačních zdrojích jako jsou informační sítě, mobilní telefony, elektronické katalogy, distribuce prospektů zahrnující výrobky ve třídách 9, 14 a 16, marketing, akviziční činnost a poskytování pomoci při

provozu obchodu ve třídách 9, 14 a 16; (36) zprostředkování, nákup, prodej, pronájem a správa nemovitostí, finančnictví, služby investiční společnosti, leasing, obchody finanční, burzové, licenční, barterové, úvěrové, obstaratelství v uvedených službách; (40) tisk propagačních a reklamních materiálů, konečná úprava kovů včetně drahých kovů, zpracování drahých kovů a jejich slitin, pokovování, ochranná úprava kovů a dřeva, protiplišňová úprava, tiskárenské služby, vyvolávání a zpracování fotografií a kinematografických filmů, kopírování fotografií a reprodukce fotografií, úprava a čištění vody; (41) vydavatelská a nakladatelská činnost, vydávání tiskovin, vydavatelská činnost a zpravodajství, on-line vydávání elektronických knih bez možnosti stažení a blogů s uživatelsky vytvořeným nebo speciálním obsahem pro veřejnost, elektronické publikování (včetně elektronických publikací), zpravodajství, školení, zábava, sportovní a kulturní aktivity, zařízení a vedení soutěží, seminářů, konferencí a pracovních setkání, pořádání a vedení kongresů, poskytování vzdělávacích kurzů, pořádání kulturních a sportovních soutěží, služby on-line předprodeje vstupenek pro zábavní účely, rezervace vstupenek na kulturní akce, zajišťování rezervací vstupenek na přehlídky a jiné zábavní akce, kluby (služby), poskytování služeb zábavních klubů, organizování rekreačních aktivit, poskytování rekreačních aktivit, poskytování prostor pro trávení volného času, provozování rekreačních zařízení, pořádání skupinových rekreačních činností, konzultace v oboru plánování zvláštních akcí, pořádání slavnostních udílení cen, koučování, koučink vztahující se k financím, vedení výukových kurzů, vedení seminářů a workshopů, plavecká zařízení (služby), provozování prostor a zařízení posiloven (tělesné cvičení), služby klubů zdraví (zdravotní a kondiční cvičení), poskytování prostor na sportovní trénink, mateřské školy, sportovní tábory, provozování sportovních zařízení, koučování v oblasti ekonomiky a managementu i ve spojení s financemi.

- (511) 9, 14, 16, 35, 36, 40, 41  
(540)



- (593) Obrazová

(111) **390894**  
(220) 07.01.2019  
(320) 07.01.2019  
(442) 03.04.2019  
(151) 30.03.2022  
(730) **ČESKÉ DUKÁTY s.r.o.**, Rýdlova 1237/24, Říčany, 25101, CZ  
(740) Advokátní kancelář Mgr. Roman Pospiech LL.M., Mgr. Roman Pospiech LL.M., Svobodova 136/9, Praha 2, 12800  
(210) O-552811  
(510) (9) databáze (elektronické), instruktážní manuály v elektronické podobě, instruktážní manuály v podobě počítačového software, učební a vyučovací přístroje a nástroje spadající do této třídy, blogy, on-line elektronické publikace ke stažení, software a softwarové aplikace, počítače, chytré telefony (smartphony), radiové a TV přístroje, přístroje záchranné a pro výuku spadající do této třídy, automatické přístroje, a to automatické kontrolní přístroje a zařízení, automatické časové spínače, automatická řízení pro vozidla, automatické přístroje na regulaci rychlosti vozidel, automatické přístroje a zařízení na kontrolu přístupu, elektrospotřebiče pro domácnost spadající do této třídy, a to elektronická měřidla teploty, elektronické váhy, domácí reproduktory, laserové a inkoustové tiskárny, skenery, elektrické zámky, nosiče dat všeho druhu spadající do třídy 9, zařízení na zpracování a přenos dat, audiovizuální díla na nosičích, audiovizuální díla v digitální podobě, filmy, hudební díla na nosičích nebo v elektronické podobě, CD, DVD a Blue-ray disky, paměťové karty, vinylové desky, fotografické přístroje a ostatní technika spojená s fotografováním patřící do této třídy, kinematografické přístroje, videokamery, filmové kamery, gramofony, rádia, kazetové přehrávače, přehrávače kompaktních disků, magnetofony, kopírovací zařízení a stroje,

vybavení a doplňky automobilů spadající do této třídy, elektrické baterie, elektrická zařízení na dálkové ovládání zařízení, elektrotechnický materiál a součástky a díly spadající do této třídy, přístroje a zařízení pro záznam, přenos, převod, zpracování a reprodukci zvuku, obrazu, textu nebo jiných dat či informací, kancelářské stroje a zařízení patřící do této třídy, faxy, elektronické časopisy, elektronická periodika a knihy v elektronické podobě, související software a hardware, včetně elektronických multimediálních aplikací, multimediálních nebo informačních katalogů a aplikací pro prohlížení, zpracovávání nebo uchovávání dat v elektronické podobě, software pro vyhledávání ve všech sítích z oblasti výpočetní techniky, elektronické, datové, informační a komunikační sítě, multimediální aplikace, 3D animace, multimediální informační katalogy, programové vybavení umožňující elektronické obchodování, videohry, vědecké, námořní, zeměměřičské, elektrické, signální, kontrolní (řídící), záchranné a výukové zařízení a nástroje, měřicí přístroje a pomůcky, registrační pokladny, zapisovací pokladny (záznam), kontrolní pokladny, počítačový hardware, firmware a software, počítačové nebo elektronické hry nebo přístroje určené pro zábavu, periferní příslušenství k počítačům, prodejní automaty a zařízení s provozem na mince, firmware a software, počítačové nebo elektronické hry nebo přístroje určené pro zábavu, přístroje a nástroje elektrické zařazené v této třídě, elektrické akumulátory včetně pro vozidla, elektrické baterie nabíjecí, elektrické ovládací a rozvodné desky, plastové obaly nosičů informací, hrací přístroje fungující po připojení na televizní přijímače, televizní hry, nápojové automaty; (14) šperky, hodinky, hodiny sluneční, klenoty, náhrdelníky, náušnice, náramky, přívěsky (šperky), řetízky z drahých kovů, schránky na šperky z drahých kovů, bižuterie, brože, svícny z drahých kovů, pudřenky z drahých kovů, historické pamětní mince, pamětní medaile, odznaky z drahých kovů, pouzdra na cigarety z drahých kovů, dózy na čaj z drahých kovů, čajníky z drahých kovů, držáky na ubrousky z drahých kovů, džbánky z drahých kovů, hrncečky z drahých kovů, figurky (sošky) z drahých kovů, flakóny z drahých kovů, kávové soupravy z drahých kovů, nádoby z drahých kovů na použití v domácnosti, manžetové knoflíky, jehly z drahých kovů, jehlice do kravat z drahých kovů, diamanty, drahé kameny, klíčenky z drahých kovů; (16) obaly a kazety s odborným popisem pro pamětní mince a medaile ze vzácných kovů, které jsou uvedeny ve třídě 14 tohoto seznamu, tiskoviny s popisem patřícím výlučně výrobkům ve třídě 14 tohoto seznamu, katalogy, brožury, prospekty, publikace a obálky obsahující informace vztahující se výlučně k výrobkům třídy 14 tohoto seznamu; (35) reklamní, inzertní a propagační činnost v rozsahu výrobků ve třídách 9, 14, 16, vydávání a rozšiřování propagačních materiálů v rozsahu výrobků ve třídách 9, 14, 16, inzertní, propagační a informační služby a služby obchodu týkající se výrobků ve třídách 9, 14 a 16, dále obchodu poskytovaný online na Internetu a obdobných informačních zdrojích jako jsou informační sítě, mobilní telefony, elektronické katalogy, distribuce prospektů zahrnující výrobky ve třídách 9, 14 a 16, marketing, akviziční činnost a poskytování pomoci při provozu obchodu ve třídách 9, 14 a 16; (36) zprostředkování, nákup, prodej, pronájem a správa nemovitostí, finančnictví, služby investiční společnosti, leasing, obchody finanční, burzové, licenční, barterové, úvěrové, obstaravatelské v uvedených službách; (40) tisk propagačních a reklamních materiálů, konečná úprava kovů včetně drahých kovů, zpracování drahých kovů a jejich slitin, pokovování, ochranná úprava kovů a dřeva, protiplišňová úprava, tiskárenské služby, vyvolávání a zpracování fotografií a kinematografických filmů, kopírování fotografií a reprodukce fotografií, úprava a čištění vody; (41) vydavatelská a nakladatelská činnost, vydávání tiskovin, vydavatelská činnost a zpravodajství, on-line vydávání elektronických knih bez možnosti stažení a blogů s uživatelsky vytvořeným nebo speciálním obsahem pro veřejnost, elektronické publikování (včetně elektronických publikací), zpravodajství, školení, zábava, sportovní a kulturní aktivity, zařízení a vedení soutěží, seminářů, konferencí a pracovních setkání, pořádání a vedení kongresů, poskytování vzdělávacích kurzů, pořádání kulturních a sportovních soutěží, služby on-line předprodeje vstupenek pro zábavní účely, rezervace vstupenek na kulturní akce, zajišťování rezervací vstupenek na přehlídky a jiné zábavné akce, kluby (služby), poskytování služeb zábavních klubů, organizování rekreačních aktivit, poskytování rekreačních aktivit, poskytování prostor pro trávení volného času, provozování rekreačních zařízení, pořádání skupinových rekreačních činností, konzultace v oboru plánování zvláštních akcí, pořádání slavnostních udílení cen, koučování, koučink vztahující se k financím, vedení výukových kurzů, vedení seminářů a workshopů, plavecká zařízení (služby), provozování prostor a zařízení posiloven (tělesné cvičení), služby klubů zdraví (zdravotní a kondiční cvičení), poskytování prostor na sportovní trénink, mateřské školy, sportovní tábory, provozování sportovních zařízení, koučování v oblasti ekonomiky a managementu i ve spojení s financemi.

(511) 9, 14, 16, 35, 36, 40, 41

(540)



(593) Obrazová

- (111) **390896**  
(220) 20.03.2020  
(320) 20.03.2020  
(442) 17.06.2020  
(151) 30.03.2022  
(730) **Česká televize**, Na hřebenech II 1132/4, Praha 4, Podolí, 14700, CZ  
(210) O-562593  
(510) (9) audiovizuální díla, zvukové, obrazové a zvukově obrazové záznamy v analogové nebo digitální podobě na datových nosičích nebo ke stažení na internetu nebo prostřednictvím jiné datové či komunikační sítě, nosiče zvukových, obrazových a zvukově obrazových záznamů a dat nahrané i nenabrané, optické disky, kompaktní disky, DVD, Blu-ray disky, gramofonové desky, magnetické pásky, videokazety, magnetické disky, exponované filmy, software, elektronické databáze a katalogy, softwarové aplikace, software pro hry pro počítače, chytrá telefony, tablety a jiná komunikační zařízení a zařízení výpočetní techniky, elektronické publikace na nosičích a ke stažení, počítačový hardware, periferní počítačová zařízení, audiovizuální a fotografické přístroje, komunikační zařízení, přístroje pro zachycení, vysílání, přenos, příjem a reprodukci zvuku a obrazu, elektrická zařízení a příslušenství na zpracování dat, audiovizuální přístroje a zařízení, přístroje pro záznam zvuku a obrazu, elektrická navigační zařízení, obaly a pouzdra na nosiče dat a záznamů, brýle, sluneční brýle, pouzdra na brýle, dekorativní magnety, podložky pod myš (příslušenství počítačů); (16) tiskárenské výrobky, knihy, časopisy, fotografie, fotoalba a alba pro sběratele, kalendáře, diáře, poznámkové bloky, plakáty, letáky, nálepky, navštívenky, pohledy, přání, sběratelské karty, katalogy, manuály, vstupenky, poštovní známky, záložky do knih, tisky, grafické reprodukce, mapy, kancelářské potřeby kromě nábytku, kancelářský a dopisní papír, desky na dokumenty, obálky, razítka, lepicí pásky, psací potřeby, školní potřeby, vyučovací pomůcky a potřeby kromě přístrojů, pera, tužky, zvýrazňovače, fixy, gumy na gumování, malířské soupravy pro umělce a děti, štetce, pastelky, krabice z papíru nebo nebo lepenky; (35) propagační činnost, reklama, marketingové služby, televizní reklama, reklama online, poskytování reklamního prostoru, pronájem reklamního času v komunikačních médiích, licence na výrobky a služby pro třetí osoby (komerční správa), merchandising, grafická úprava pro reklamní účely, organizování obchodních nebo reklamních akcí; (38) televizní vysílání, přenosy audiovizuální přenosové služby, přenos a vysílání dat, přenos digitálních dat prostřednictvím televize, přenos informací elektronickými prostředky, bezdrátové vysílání, kabelové vysílání, satelitní vysílání, provozování vysílacích zařízení, vysílání programů přes internet, distribuce dat nebo audiovizuálních záznamů prostřednictvím globální počítačové sítě nebo internetu, elektronický přenos dat, streaming zvukového materiálu a video materiálu na internetu, služby přenosu videa na vyžádání (VoD), poskytování internetových diskusních fór, poskytování služeb v oblasti online komunikace, přenos interaktivního zábavního software prostřednictvím komunikačních sítí, přenos zpráv prostřednictvím elektronických médií, informační služby týkající se televizního vysílání; (41) vzdělávání a výuka, zábavní, sportovní a kulturní aktivity, výroba rozhlasových a televizních pořadů, filmová a video produkce, výroba audiovizuálních nahrávek, zvuková produkce, video produkce a fotografování, služby televizního studia (nahrávací služby), filmová studia, televizní zábava, hudební koncerty prostřednictvím televize, psaní scénářů, výroba titulků, dabing, filmová distribuce, projekce filmů, pronájem a půjčování filmů, organizace kulturních, zábavních a sportovních akcí, organizování a pořádání výstav k zábavním účelům, organizování festivalů, organizování her a soutěží, poskytování služeb zábavních parků, divadelní představení, poskytování internetových her (bez možnosti stažení), vydavatelská činnost a zpravodajství, reportéřské služby, online

publikování, poskytování elektronických publikací, zpravodajské programy (služby), poskytování informací o zábavě.

(511) 9, 16, 35, 38, 41  
(540)

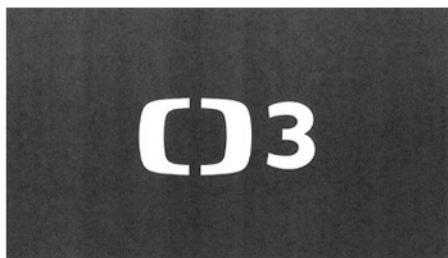

(593) Obrazová

(111) **390897**

(220) 20.03.2020

(320) 20.03.2020

(442) 17.06.2020

(151) 30.03.2022

(730) **Česká televize**, Na hřebenech II 1132/4, Praha 4, Podolí, 14700, CZ

(210) O-562594

(510) (9) audiovizuální díla, zvukové, obrazové a zvukově obrazové záznamy v analogové nebo digitální podobě na datových nosičích nebo ke stažení na internetu nebo prostřednictvím jiné datové či komunikační sítě, nosiče zvukových, obrazových a zvukově obrazových záznamů a dat nahrané i nenahrané, optické disky, kompaktní disky, DVD, Blu-ray disky, gramofonové desky, magnetické pásky, videokazety, magnetické disky, exponované filmy, software, elektronické databáze a katalogy, softwarové aplikace, software pro hry pro počítače, chytrá telefony, tablety a jiná komunikační zařízení a zařízení výpočetní techniky, elektronické publikace na nosičích a ke stažení, počítačový hardware, periferní počítačová zařízení, audiovizuální a fotografické přístroje, komunikační zařízení, přístroje pro zachycení, vysílání, přenos, příjem a reprodukci zvuku a obrazu, elektrická zařízení a příslušenství na zpracování dat, audiovizuální přístroje a zařízení, přístroje pro záznam zvuku a obrazu, elektrická navigační zařízení, obaly a pouzdra na nosiče dat a záznamů, brýle, sluneční brýle, pouzdra na brýle, dekorační magnety, podložky pod myš (příslušenství počítačů); (16) tiskárenské výrobky, knihy, časopisy, fotografie, fotoalba a alba pro sběratele, kalendáře, diáře, poznámkové bloky, plakáty, letáky, nálepky, navštívenky, pohledy, přání, sběratelské karty, katalogy, manuály, vstupenky, poštovní známky, záložky do knih, tisky, grafické reprodukce, mapy, kancelářské potřeby kromě nábytku, kancelářský a dopisní papír, desky na dokumenty, obálky, razítka, lepicí pásky, psací potřeby, školní potřeby, vyučovací pomůcky a potřeby kromě přístrojů, pera, tužky, vývrazňovače, fixy, gumy na gumování, malířské soupravy pro umělce a děti, štetce, pastelky, krabice z papíru nebo lepenky; (35) propagační činnost, reklama, marketingové služby, televizní reklama, reklama online, poskytování reklamního prostoru, pronájem reklamního času v komunikačních médiích, licence na výrobky a služby pro třetí osoby (komerční správa), merchandising, grafická úprava pro reklamní účely, organizování obchodních nebo reklamních akcí; (38) televizní vysílání, přenosy audiovizuální přenosové služby, přenos a vysílání dat, přenos digitálních dat prostřednictvím televize, přenos informací elektronickými prostředky, bezdrátové vysílání, kabelové vysílání, satelitní vysílání, provozování vysílacích zařízení, vysílání programů přes internet, distribuce dat nebo audiovizuálních záznamů prostřednictvím globální počítačové sítě nebo internetu, elektronický přenos dat, streaming zvukového materiálu a video materiálu na internetu, služby přenosu videa na vyžádání (VoD), poskytování internetových diskusních fór, poskytování služeb v oblasti online komunikace, přenos interaktivního zábavního software prostřednictvím komunikačních sítí, přenos zpráv prostřednictvím elektronických médií, informační služby týkající se televizního vysílání; (41) vzdělávání a výuka, zábavní, sportovní a kulturní aktivity, výroba rozhlasových a televizních pořadů, filmová a video produkce, výroba audiovizuálních nahrávek, zvuková produkce, video produkce a fotografování, služby televizního studia (nahrávací služby), filmová studia, televizní zábava, hudební koncerty prostřednictvím televize, psaní scénářů, výroba titulků, dabing, filmová distribuce, projekce filmů, pronájem a

půjčování filmů, organizace kulturních, zábavních a sportovních akcí, organizování a pořádání výstav k zábavním účelům, organizování festivalů, organizování her a soutěží, poskytování služeb zábavních parků, divadelní představení, poskytování internetových her (bez možnosti stažení), vydavatelská činnost a zpravodajství, reportérské služby, online publikování, poskytování elektronických publikací, zpravodajské programy (služby), poskytování informací o zábavě.

(511) 9, 16, 35, 38, 41

(540)



(593) Obrazová

(111) **390898**

(220) 28.01.2021

(320) 28.01.2021

(442) 22.12.2021

(151) 30.03.2022

(730) **Sehnalová Pavlína**, 1. máje 1164, Rožnov pod Radhoštěm, 75661, CZ

(210) O-569385

(510) (16) krejčovské stříhy, oděvní stříhy; (25) dětské oblečení, mateřské oblečení, oblečení pro miminka, oblečení pro volný čas, oděvy, chlapecké oděvy, dámské oděvy, oděvy pro dívky, pánské oděvy, pánská konfekce, oděvy pro malé děti; (28) oblečení pro evropské panenky, oděvní doplňky pro panenky, oblečení pro panenky, panenky v tradičním westernovém oblečení, hry, hračky; (35) maloobchodní prodej oblečení, velkoobchodní prodej oblečení, reklama a propagace, marketing, obchodní činnost (poradenství v -), internetový prodej s výrobky výše uvedenými ve třídách 25 a 28.

(511) 16, 25, 28, 35

(540)

**Prostě Jinak**

(592) Slovní

(111) **390901**

(220) 31.05.2021

(320) 31.05.2021

(442) 22.12.2021

(151) 30.03.2022

(730) **Asociace pro elektronickou komerci, z. s.**, Sokolská 1474/23, Praha 2, Nové Město, 12000, CZ

(210) O-572407

(510) (35) obchodní poradenství, tvorba informačních materiálů v obchodní oblasti, konzultace obchodních podmínek; (41) vzdělávání podnikatelů, výchova podnikatelů ve vztahu ke spotřebitelským právům, vzdělávání spotřebitelů, výchova spotřebitelů k ochraně jejich práv; (42) udělování známky kvality služeb (kontrola kvality); (45) právní poradenství v oblasti ochrany spotřebitelů, spolupráce s orgány veřejné správy v oblasti ochrany spotřebitele.

(511) 35, 41, 42, 45

(540)



(593) Obrazová

- (111) **390902**  
(220) 07.06.2021  
(320) 07.06.2021  
(442) 22.12.2021  
(151) 30.03.2022  
(730) **Penny Market s.r.o.**, Počernická 257, Radonice, 25073, CZ  
(740) Všecka Zelený Švorčík a partneři, advokátní a patentová kancelář, JUDr. Michal Havlík, Hálkova 1406/2, Praha 2, Nové Město, 12000  
(210) O-572564  
(591) Barevná  
(510) (29) maso, ryby, drůbež, zvěřina, mořské plody a měkkýši (neživí), výrobky obsahující maso, ryby, drůbež, zvěřinu, mořské plody a měkkýše, masové výtažky, uzeniny, výrobky obsahující masové náhražky, zpracované houby, ovoce, zelenina, ořechy a luštěniny, rosoly, želé, džemy, vejce, mléko a mléčné výrobky a jejich náhražky, oleje a tuky jedlé, hotová jídla z masa, mléka, ovoce a zeleniny, instantní potraviny z masa, mléka, ovoce a zeleniny, svačinky z masa, mléka, ovoce a zeleniny; (35) velkoobchod a maloobchod v oblasti potravin.  
(511) 29, 35  
(540)



(593) Obrazová

- (111) **390903**  
(220) 08.06.2021  
(320) 08.06.2021  
(442) 22.12.2021  
(151) 30.03.2022  
(730) **NÁSTRAHY s.r.o.**, Přiběnická 1105/2, Tábor, 39001, CZ  
(740) Ing. Michal Jupa, patentový zástupce, Na Baních 1385, Praha 5 - Zbraslav, 15600  
(210) O-572588  
(591) Barevná  
(510) (25) oděvy určené pro rybolov, oděvy nepromokavé, oděvy s kapucí, mikiny, čepice, čepice s kšilem, pokrývky hlavy, klobouky, kulichy, trička, košile, polokošile, ponožky, teplákové soupravy, tílka, nátělníky, svetry, šály, rukavice, kombinézy, bundy, kalhoty, prádlo spodní, prádlo spodní (proti pocení), prádlo spodní (pro odvod potu), šortky, vesty, vesty rybářské, obuv zejména pro rybáře - boty šněrovací, galoše, holínky - vše určené pro rybáře a rybolov; (28) rybářské potřeby a náčiní a to: rybářské stojany, stojánky a teleskopické rybářské vidličky, zámky pro rybářské vidličky, rybářské šroubky, rybářské struny, rybářské závitové hlavy a koncovky, rybářské závit, hrazdy a vidličky, jisticí vidlice prutů, splávky a kače, sklopné bójky pro rybáře, zakrmovací lopatky, dálkové plovoucí zařízení (rybářské zavážecí lodě) pro zavážení návnad a lodě na přivlač, cívky a špulky na silony a šňůry, záchranáře a vyprošťovače nástrah, vyprošťovací kotvy, adaptéry a koncovky pro vlasce, zátěže, koncovky a závěsy zátěží, aranžérské vlasce, rybářské vlasce, navijáčky vlasců, šňůr a drátů, vábníčky, číhadla, házečí roury, speciální tyče k rybářským účelům, vnaďící vrhací tyče, snímače návnad, koše upravené pro držení rybářské návnady, rybářské pruty, rybářské splávky, plováky, navijáky, mazací pasty navijáků, podběráky, vezírky, čeřeny, vlasce a lanka rybářské, rybářské šňůry, udice, rybářské signalizátory záběru, rybářská olůvka, třípytky, jigy a jigové hlavy, háčky všeho druhu, rybářské karabinky, obratlíky a kroužky, rybářské pruty, rybářské vaky a termovaky, obaly na rybářské náčiní, pouzdra na rybářské pruty, brašny na olůvka a doklady, tašky/saky na návnady a nástrahy pro rybolov, přechovávací tašky, saky, kufříky, krabičky, kyblíky a nádoby pro ryby a rybářské náčiní, tašky na vážení ryb, podložky pod ryby, mušky pro rybaření, neživé rybářské návnady nebo nástrahy včetně imitací živých organismů; (35) reklama a propagace prostřednictvím všech druhů sdělovacích prostředků, vše v oblasti rybářství, rozšiřování a poskytování reklamních a inzertních materiálů v oblasti rybářství, tiskovin, novin, reklamních časopisů, prospektů, letáků, katalogů, reklamní literatury, brožur, CD a DVD, na nosných médiích všeho druhu či

prostřednictvím sítě internet nebo jiné obdobné veřejné či neveřejné telekomunikační sítě, předvádění zboží prostřednictvím internetu, marketing, maloobchodní a velkoobchodní činnost a export a import s výrobky výše uvedenými ve třídách 25 a 28, služby elektronického obchodu (internetový obchod, e-shop) s výše uvedenými výrobky ve třídách 25, 28 a s rybářskými odznaky, samolepkami a polštáři ve tvaru ryb, zprostředkovatelská činnost v oblasti obchodu s výše uvedenými výrobky ve třídách 25 a 28, elektronické obchodní služby pro zprostředkování prodeje rybářských oděvů, potřeb, náčiní, publikací a jiných informačních materiálů, to vše na internetu.

(511) 25, 28, 35  
(540)

**NÁSTRAHY CZ**

(593) Obrazová

- (111) **390904**  
(220) 17.06.2021  
(320) 17.06.2021  
(442) 22.12.2021  
(151) 30.03.2022  
(730) **Skopcová Petra RNDr.**, Řezáčovo náměstí 1261/2, Praha 7, Holešovice, 17000, CZ  
(210) O-572837  
(510) (42) vědecké a technologické služby, laboratorní analýzy v oblasti bakteriologie, služby technického měření a testování, služby testování komponentů proudění vzduchu, služby v oblasti kontroly potrubí, testování filtrů, kalibrační služby, konzultace vztahující se k filtrační technologii, měření parametrů prostředí v budovách, měřicí služby, provádění služeb odběru vzorků a analýzy pro kontrolu kontaminace, služby měření proudění vzduchu, služby počítání částic proudu vzduchu, služby vyhodnocování měření.  
(511) 42  
(540) **AIRTECHNIK**  
(592) Slovní

- (111) **390905**  
(220) 29.06.2021  
(320) 29.06.2021  
(442) 22.12.2021  
(151) 30.03.2022  
(730) **AUTOJEŘÁBY OLOMOUC S.R.O.**, Tovární 915/40, Olomouc, Hodolany, 77900, CZ  
(740) JUDr. Ing. Ondřej Lichnovský, advokát, Palackého 151/10, Prostějov, 79601  
(210) O-573086  
(591) Barevná  
(510) (7) mobilní jeřáby, vyprošťovací jeřáby, autojeřáby, náhradní díly k těmto typům jeřábů, hydraulická ovládací zařízení pro stroje, zdvihací zařízení (stroje), zvedací stroje, obráběcí stroje, motorem poháněné nástroje a motorem poháněná nářadí, motory, s výjimkou motorů pro pozemní vozidla, spojky pro stroje a součásti strojních převodů, s výjimkou spojky a součástí převodů pro pozemní vozidla, zemědělské nástroje a nářadí, s výjimkou ručních nástrojů a nářadí na ruční pohon, líhně pro vejce, výdejní automaty; (12) vozidla, dopravní prostředky pro pohyb po zemi, vodě nebo vzduchem; (37) stavební služby, pronájem stavebního nářadí, stavebních strojů a zařízení, pronájem jeřábů, opravy jeřábů, technická údržba jeřábů, důlní těžba, těžba ropy a plynu, pronájem strojů uvedených výše ve třídě 7; (39) doprava, balení a skladování zboží, organizování cest.  
(511) 7, 12, 37, 39



(540)



(593) Obrazová

(111) **390906**

(220) 29.06.2021

(320) 29.06.2021

(442) 22.12.2021

(151) 30.03.2022

(730) **AUTOJEŘÁBY OLOMOUC S.R.O.**, Tovární 915/40, Olomouc, Hodolany, 77900, CZ

(740) JUDr. Ing. Ondřej Lichnovský, advokát, Palackého 151/10, Prostějov, 79601

(210) O-573087

(591) Barevná

(510) (7) mobilní jeřáby, vyprošťovací jeřáby, autojeřáby, náhradní díly k těmto typům jeřábů, hydraulická ovládací zařízení pro stroje, zdvihací zařízení (stroje), zvedací stroje, obráběcí stroje, motorem poháněné nástroje a motorem poháněná nářadí, motory, s výjimkou motorů pro pozemní vozidla, spojky pro stroje a součásti strojních převodů, s výjimkou spojek a součástí převodů pro pozemní vozidla, zemědělské nástroje a nářadí, s výjimkou ručních nástrojů a nářadí na ruční pohon, líhňe pro vejce, výdejní automaty; (12) vozidla, dopravní prostředky pro pohyb po zemi, vodě nebo vzduchem; (37) stavební služby, pronájem stavebního nářadí, stavebních strojů a zařízení, pronájem jeřábů, opravy jeřábů, technická údržba jeřábů, důlní těžba, těžba ropy a plynu, pronájem strojů uvedených výše ve třídě 7; (39) doprava, balení a skladování zboží, organizování cest.

(511) 7, 12, 37, 39

(540)



(593) Obrazová

(111) **390907**

(220) 29.06.2021

(320) 29.06.2021

(442) 22.12.2021

(151) 30.03.2022

(730) **AUTOJEŘÁBY OLOMOUC S.R.O.**, Tovární 915/40, Olomouc, Hodolany, 77900, CZ

(740) JUDr. Ing. Ondřej Lichnovský, advokát, Palackého 151/10, Prostějov, 79601

(210) O-573089

(591) Barevná

(510) (7) mobilní jeřáby, vyprošťovací jeřáby, autojeřáby, náhradní díly k těmto typům jeřábů, hydraulická ovládací zařízení pro stroje, zdvihací zařízení (stroje), zvedací stroje, obráběcí stroje, motorem poháněné nástroje a motorem poháněná nářadí, motory, s výjimkou motorů pro pozemní vozidla, spojky pro stroje a součásti strojních převodů, s výjimkou spojek a součástí převodů pro pozemní vozidla, zemědělské nástroje a nářadí, s výjimkou ručních nástrojů a nářadí na ruční pohon, líhňe pro vejce, výdejní automaty; (12) vozidla, dopravní prostředky pro pohyb po zemi, vodě nebo vzduchem; (37) stavební služby, pronájem stavebního nářadí, stavebních strojů a zařízení, pronájem jeřábů, opravy jeřábů, technická údržba jeřábů, důlní těžba, těžba ropy a plynu, pronájem strojů uvedených výše ve třídě 7; (39) doprava, balení a skladování zboží, organizování cest.

(511) 7, 12, 37, 39

(540)



(593) Obrazová

(111) **390908**

(220) 23.07.2021

(320) 23.07.2021

(442) 22.12.2021

(151) 30.03.2022

(730) **Holásek Jan JUDr., LL.M.**, Zámeček 638/21, Hradec Králové, Třebeš, 50008, CZ

(210) O-573577

(510) (9) zařízení a nástroje pro záznam, přenos, reprodukci nebo zpracování zvuku, obrazu nebo dat, média se záznamem a stahovatelná média, počítačový software, prázdná digitální nebo analogová záznamová a uložitelná média; (16) papír a lepenka, tiskárenské výrobky, fotografie, papírnické zboží a kancelářské potřeby s výjimkou nábytku, instruktážní a výukové materiály, plastové archy, fólie a sáčky pro balení a obaly; (35) reklamní, marketingové a propagační služby, služby styku s veřejností, organizace obchodních veletrhů a výstav pro obchodní či reklamní účely; (41) pořádání výstav ke kulturním nebo vzdělávacím účelům, pořádání a vedení konferencí, kongresů a symposií, vydávání knih a textů (s výjimkou reklamních), zpravodajství, obrazové zpravodajství.

(511) 9, 16, 35, 41

(540)



**ZA HRADECKO!**

(593) Obrazová

(111) **390909**

(220) 15.08.2021

(320) 15.08.2021

(442) 22.12.2021

(151) 30.03.2022

(730) **Discoverybakers s.r.o.**, Na příkopě 393/11, Praha 1, Staré Město, 11000, CZ

(210) O-573979

(510) (25) sportovní oděvy a obuv.

(511) 25

(540)

**GR8!**

(593) Obrazová

(111) **390910**

(220) 19.08.2021

(320) 19.08.2021

(442) 22.12.2021

(151) 30.03.2022

(730) **Dvořák Karel**, Křivecká 1475/8, Ostrava, Radvanice, 71600, CZ

(210) O-574119

(510) (16) krabice, obaly a tašky na rozvoz hotových jídel a rychlého občerstvení, zejména na pizzu, těstoviny, saláty a pokrmy asijské kuchyně, spadající do této třídy; (29) zeleninové a jiné saláty, zpracované masové výrobky v rámci této třídy; (30) pizza, omáčky na pizzu, plněná pizza, těsto na pizzu a hotová

jídla, a to těstoviny v rámci této třídy, zálivky na saláty, salátové dressingsy; (35) online objednávkové služby odnášky jídla a potravinových přípravků z restaurací a zařízení rychlého občerstvení; (39) rozvoz a distribuce nápojů, rychlého občerstvení a hotových jídel, zejména pizzy, těstovin, salátů a studené kuchyně, dodávka jídel na objednávku, dodávky jídel objednaných prostřednictvím prostředků komunikace na dálku; (43) příprava nápojů, rychlého občerstvení a hotových jídel, zejména pizzy, těstovin, salátů a studené kuchyně, příprava jídel na objednávku, hostinská a restaurační činnost, poskytování gastronomických služeb.

(511) 16, 29, 30, 35, 39, 43

(540)

### Pizza Krtek

(592) Slovní

(111) **390911**

(220) 27.08.2021

(320) 27.08.2021

(442) 22.12.2021

(151) 30.03.2022

(730) **ASTRON print, s.r.o.**, Mladoboleslavská 1128, Praha 9, Kbely, 19700, CZ

(740) Mgr. Robert Štěpánek, Pod vilami 10, Praha 4, 14000

(210) O-574281

(591) Barevná

(510) (6) obecné kovy a jejich slitiny, rudy, kovové materiály pro stavebnictví a konstrukce, přenosné kovové budovy, neelektrické kabely a dráty z obecných kovů, drobné kovové železářské zboží, kovové kontejnery pro skladování nebo přepravu, sejfy; (16) papír a lepenka, tiskárenské výrobky, potřeby pro vazbu knih, fotografie, papírnické zboží a kancelářské potřeby s výjimkou nábytku, lepidla pro kancelářské potřeby nebo pro domácnost, potřeby pro rýsování a kreslení a potřeby pro umělce malířské štětce, instruktážní a výukové materiály (tištěné), plastové archy, fólie a sáčky pro balení a obaly, tiskařské typy, štočky; (19) nekovové stavební a konstrukční materiály, neohebné trubky, ne z kovu, pro stavebnictví, asfalt, dehet a živice, přenosné stavby, ne z kovu, pomníky, ne z kovu; (35) reklama, propagace, řízení, organizace a administrativa obchodní činnosti, kancelářské práce; (40) recyklace odpadu, čištění vzduchu a úprava vody, tiskařské služby, konzervování potravin a nápojů, elektrolytické pokovování, galvanizace, pokovování, poniklování, řezání materiálů, chromování, konečná úprava papíru, laminování.

(511) 6, 16, 19, 35, 40

(540)



(593) Obrazová

(111) **390912**

(220) 27.08.2021

(320) 27.08.2021

(442) 22.12.2021

(151) 30.03.2022

(730) **ASTRON print, s.r.o.**, Mladoboleslavská 1128, Praha 9, Kbely, 19700, CZ

(740) Mgr. Robert Štěpánek, Pod vilami 10, Praha 4, 14000

(210) O-574282

(591) Barevná

(510) (16) papír a lepenka, tiskárenské výrobky, potřeby pro vazbu knih, fotografie, papírnické zboží a kancelářské potřeby s výjimkou nábytku, lepidla pro kancelářské potřeby nebo pro domácnost, potřeby pro rýsování a kreslení a potřeby pro umělce malířské štětce, instruktážní a výukové materiály, plastové archy, fólie a sáčky pro balení a obaly, tiskařské typy, štočky; (35) reklama, propagace, řízení, organizace a administrativa obchodní činnosti, kancelářské práce; (40) recyklace odpadu, čištění vzduchu a úprava vody, tiskařské služby, konzervování potravin a nápojů, elektrolytické pokovování, galvanizace, pokovování, poniklování, řezání materiálů, chromování, konečná úprava papíru, laminování.

(511) 16, 35, 40

(540)



(593) Obrazová

(111) **390913**

(220) 07.09.2021

(320) 07.09.2021

(442) 22.12.2021

(151) 30.03.2022

(730) **Oživení, z. s.**, Muchova 232/13, Praha 6, Dejvice, 16000, CZ

(210) O-574501

(591) Barevná

(510) (41) organizace konferencí, seminářů, diskusních a jiných setkání, organizování cyklojízdy, vydavatelství; (42) provádění výzkumů a průzkumů, vypracování analýz, zpráv, stanovisek a jiných materiálů souvisejících s protikorupční tematikou a udržitelnou dopravou spadající do této třídy; (45) právní a protikorupční poradna především pro oblast veřejné správy a komunální politiky.

(511) 41, 42, 45

(540)



(593) Obrazová

(111) **390914**

(220) 16.09.2021

(320) 16.09.2021

(442) 22.12.2021

(151) 30.03.2022

(730) **Czech Craft Beers, a.s.**, Kytnerova 403/5, Brno, Medlánky, 62100, CZ

(740) Mgr. Lukáš Dlabáček, patentový zástupce, Bolzanova 461/5, Brno, Černovice, 61800

(210) O-574688

(510) (16) psací potřeby, razítka, papírenské výrobky, a to kalendáře, zápisníky, desky na dokumenty, diáře, dopisní papír, dárkové papírnické zboží, etikety z papíru nebo lepenky, kancelářské potřeby (s výjimkou nábytku), kartičky na dárkové balení, papír, krabice na dokumenty, krabice na papírenské zboží, nálepky (jako kancelářské potřeby), nástěnky (kancelářské potřeby), obaly (papírnické výrobky), obálkový papír, obálky (papírnické výrobky), označovací štítky, štítky na označování dokumentů, oznámení (papírnické výrobky), pamětní pečeti, papírové ozdoby na večírky, papírové pečeti, papírové složky, papírové štítky, pečeti vosk, plastové obálky, podložky na psací stůl, pohlednice, pokladní pásky, pořadače, fotografie, rámečky na fotografie a rámečky na obrázky vyrobené z lepenky, samolepky, složky na dokumenty, bloky, papírové pivní tácky, papírové tácky pod pivní sklenice, plakáty, tiskoviny, katalogy, letáky, kartónové obaly, plastové obaly spadající do této třídy, papírové ubrousky, papírové kapesníky, papírová

prostírání, papírové tašky; (18) deštníky, slunečníky, kufrы, cestovní tašky, batohy, cestovní zavazadla, kůže a její imitace, vycházkové hole; (21) sklenice, džbány, žejdlíky, korbele, půllitry, lahvičky, stojany na lahve, umělohmotné kelímky, tácky kromě papírových a látkových, pivní tácky, jiné než papírové nebo textilní, lahve, otvíráky na lahve; (24) ubrusy (s výjimkou papírových), povlečení, textilní prostírání; (25) oděvy, obuv, pokrývky hlavy, pásky, kšandy; (28) hry, hračky, sportovní potřeby.

(511) 16, 18, 21, 24, 25, 28

(540)



(593) Obrazová

(111) **390915**

(220) 21.09.2021

(320) 21.09.2021

(442) 22.12.2021

(151) 30.03.2022

(730) **Bartoš Rudolf**, Smetanova 790, Jáchymov, 36251, CZ

(210) O-574772

(510) (35) maloobchodní prodej svátečních dekorací; (37) malování a dekorace; (40) ruční práce (zakázková výroba).

(511) 35, 37, 40

(540)



(593) Obrazová

(111) **390916**

(220) 30.09.2021

(320) 30.09.2021

(442) 22.12.2021

(151) 30.03.2022

(730) **Semic Trade, s.r.o.**, Volutová 2521/18, Praha 5, Stodůlky, 15800, CZ

(740) Ing. Michal Jupa, patentový zástupce, Na Baních 1385, Praha 5 - Zbraslav, 15600

(210) O-574904

(510) (6) pájecí materiál; (7) pájecí zařízení; (9) elektronické součástky a komponenty, zejména rezistory, pojistky, kapacitory, diody, tranzistory, tyristory, trafostanice, integrované obvody a potenciometry, optoelektronické a optické součástky a přístroje, přístroje a zařízení pro měření, signalizaci a regulaci, elektrické zdroje, stroje a pohony zařazené ve třídě 9, řízené a neřízené usměrňovače, výpočetní technika, přístroje elektrotermické, přepěťové a nadproudové ochrany, ochrany obvodů, součástky k výše uvedenému, přístroje a zařízení pro přeměnu a přenos energie jako například usměrňovače proudu a měniče elektrické, kontaktní materiály pro elektrotechniku, polovodiče, spínače, snímače, relé, elektrické vodiče, elektrické kabely a bužírky na elektrické kabely, audio přístroje, akustické měniče, elektrický spojovací a rozvodový materiál, termočlánky, baterie, akumulátory, termočlánky pro chladicí zařízení; (11) přístroje pro osvětlení, topení, vaření, sušení, ventilaci a chlazení a součástky pro tyto přístroje zařazené ve třídě 11, chladiče, ventilátory pro chladicí zařízení; (17) izolační materiály pro elektrotechniku; (41) školicí činnost v oblasti elektrotechniky, elektroniky a chladicích zařízení; (42) poradenské služby a konzultace v oblasti elektrotechniky, elektroniky a chladicích zařízení.

(511) 6, 7, 9, 11, 17, 41, 42

(540)

**SEMIC**

(592) Slovní

(111) **390917**

(220) 14.11.2018

(320) 14.11.2018

(442) 22.12.2021

(151) 30.03.2022

(730) **V4 Holding, a.s.**, Palárikova 76, Čadca, 022 01, SK

(740) V4 Legal s.r.o., advokátní kancelář, Jurečkova 643/20, Ostrava, Moravská Ostrava, 70200

(210) O-574964

(510) (35) reklama, vedení podniku, správa podniku, administrativní služby, reklamní služby vztahující se k nemovitému majetku; (36) financování nemovitostí.

(511) 35, 36

(540)



(593) Obrazová

(111) **390918**

(220) 04.10.2021

(320) 04.10.2021

(442) 22.12.2021

(151) 30.03.2022

(730) **Moravská mincovna s.r.o.**, Opavská 169/12, Rýmařov, Janovice, 79342, CZ

(740) Ing. Petr Soukup, tř. Svobody 43/39, Olomouc, 77900

(210) O-574971

(510) (6) štítky na hole, sochy, vše ze železných a obecných neželezných kovů a jejich slitin; (14) přívěšky, odlévané mince a medailony ze železných a obecných neželezných kovů a jejich slitin, přívěšky ze dřeva, korku, rohoviny, kostí, slonoviny, jantaru, perleti, mořské pěny a jejich náhražek, včetně náhražek z plastických hmot (šperky), mince, výrobky z vzácných kovů a jejich slitin, a to medaile, plakety, žetony, vyznamenání, odznaky, medailony, sošky; (20) upomínkové předměty a ozdoby ze dřeva, korku, rohoviny, kostí, slonoviny, jantaru, perleti, mořské pěny a jejich náhražek, včetně náhražek z plastických hmot; (26) odznaky, vyznamenání (odznaky), vše ze železných a obecných neželezných kovů a jejich slitin; (40) odlévání drahých kovů a jejich slitin, odlévání a zpracování kovů železných i neželezných, kovotepectví.

(511) 6, 14, 20, 26, 40  
(540)



(593) Obrazová

(111) **390919**

(220) 06.10.2021

(320) 06.10.2021

(442) 22.12.2021

(151) 30.03.2022

(730) **Mi3 s.r.o.**, 25, Keblice, 41002, CZ

(740) BOHEMIA PATENT, Ing. Jana Vandělková, patentová zástupkyně, Petrská 1136/12, Praha 1, Nové Město, 11000

(210) O-575027

(591) Barevná

(510) (9) data, databáze a jiné informační produkty na magnetických, elektronických a optických nosičích, související software a hardware, nosiče dat všeho druhu spadající do třídy 9, elektronické a datové sítě, multimediální aplikace, 3D animace, multimediální informační katalogy, elektronické časopisy, elektronická periodika a knihy v elektronické podobě, software pro počítače, videohry na disku (počítačový software); (35) vyhledávání, indexování, spojování a uspořádání dat pro internet, příprava elektronických pozvánek, kompilace, uspořádání a řízení informací ze vzdálených zdrojů, vše prostřednictvím elektronických komunikačních sítí, poradenské a konzultační služby v oblasti reklamy na internetu, reklama na internetu, zajištění reklamních kampaní, poskytování obchodních informací a informačních produktů k reklamním účelům-informační kancelář, multimediálních informací, komerční využití internetu v oblastech komerčních internetových médií a služby vyhledávacích nástrojů a vyhledávačů, on-line inzerce, systemizace informací do počítačových databází, obchodní management a podnikové poradenství, obchodní nebo podnikatelské informace, organizování výstav ke komerčním nebo reklamním účelům, zpracování textů; (42) prezentace uživatelů na stránkách world wide web v počítačové síti internet, návrh programového vybavení, aktualizace programového vybavení, údržba programového vybavení, programování počítačů, pronájem doby přístupu k databázi, technické studie v oblasti počítačů a programového vybavení, pronájem programového vybavení a počítačů, základní a aplikovaný výzkum v oblasti informačních technologií, podpora rozvoje komerčního využití internetu i jiných počítačových, datových a komunikačních sítí, poskytování internetových vyhledávačů, výzkum a vývoj a tvorba systémů pro elektronické obchodování včetně příslušného software a hardware, know-how pro oblast elektronického obchodování a informačních technologií, tvorba software, programování internetových databázových systémů a internetových aplikací, programování multimediálních aplikací, vytváření a modelování 3D animací, tvorba interaktivních a grafických programů, tvorba multimediálních dokumentů, prezentací, aplikací a katalogů, konstrukce www prezentací a řešení www serverů, počítačové animace a vizualizace, programové projekty (tvorba), tvorba informačních databází.

(511) 9, 35, 42

(540)



(593) Obrazová

(111) **390920**

(220) 08.10.2021

(320) 08.10.2021

(442) 22.12.2021

(151) 30.03.2022

(730) **Imper CZ s.r.o.**, Nádražní 762/32, Praha 5, Smíchov, 15000, CZ

(210) O-575076

(510) (9) nahraný obsah (počítačové programy, data a informace), databáze, obsah médií, aplikační software, software pro webové aplikace a servery, software umělé inteligence pro analýzy, interaktivní počítačový software, interaktivní software; (35) reklamní, marketingové a propagační služby, pomoc v obchodní a podnikatelské činnosti, management a administrativní služby, obchodní konzultační a poradenské služby, obchodní analýzy, informační služby a průzkumy trhu, průzkum trhu prostřednictvím počítačové databáze, poskytování komerčních informací prostřednictvím počítačové databáze, obchodní informační služby dodávané online z počítačové databáze nebo z internetu; (42) vývoj softwaru, programování a implementace softwaru, vývoj softwaru počítačové databáze, vývoj softwaru operačních systémů, konzultační, poradenské a informační služby v oblasti informačních technologií, služby kopírování a konverze dat, služby kódování dat, služby zabezpečení, ochrany a obnovy v oblasti informačních technologií, webhostingové služby a software jako služba a pronájem softwaru, navrhování počítačových strojů a počítačového softwaru pro obchodní analýzy a reporting.

(511) 9, 35, 42

(540)

**imper**

(592) Slovní

(111) **390921**

(220) 13.10.2021

(320) 13.10.2021

(442) 22.12.2021

(151) 30.03.2022

(730) **Pavlat Senta Ing.**, Zálesí 1126/88, Praha 4, Krč, 14200, CZ

(210) O-575154

(510) (11) dekorativní osvětlení, dekorativní osvětlení na vánoční stromky, ozdoby na osvětlení vánočního stromku (elektrická světla), světla na vánoční stromky (jiná než svíčky), osvětlení, nástěnné osvětlení, elektrické noční osvětlení, osvětlení navozující náladu, osvětlení vánočních stromků, světla pro nepřímé osvětlení, noční osvětlení (s výjimkou svíček), přenosné ruční lampy (na osvětlení); (14) náramky (šperky), korálkové náramky, postříbřené náramky, zlaté náramky, pozlacené náramky, náramky z dřevěných korálků, náramky na kotníky, náramky z drahých kovů, náramky z vyšivaného textilu [šperky], náramky a hodinky (kombinace), vyšivané textilní náramky [bižuterie], identifikační náramky (klenoty), přívěsky na náramky, charitativní náramky, náramky přátelství, stříbrné náramky, přívěsky (šperky), amulety (šperky), řetízky (šperky), prsteny (šperky), dětské šperky, dámské šperky, náhrdelníky (šperky), šperky obsahující drahokamy, šperky v podobě korálků, ozdoby (šperky), ozdoby z bižuterie, drahokamy a polodrahokamy, umělé kameny (drahokamy a polodrahokamy), surové nebo částečně zpracované drahokamy a jejich napodobeniny, klenoty obsahující perly, klenoty k osobnímu kráslení, klenoty obsahující zlato, klenoty pro osobní nošení, klenoty vyrobené z kultivovaných perel, klenoty vyrobené z polodrahokamů, klenoty vyrobené z postříbřených nebo pozlacených kovů, klenoty vyrobené ze zlata, klenoty z polodrahých materiálů, komponenty na výrobu šperků, manžetové knoflíky z drahých kovů s polodrahokamy, náušnice, postříbřené náušnice, postříbřené náhrdelníky, pozlacené náušnice, pozlacené prsteny, pozlacené řetízky, přívěsky (klenoty), přívěsky na krk jako klenoty, přívěsky na náhrdelníky, dřevěné šperkovnice, meditační korálky, korálky pro výrobu šperků, dekorativní brože (šperky); (16) grafické kresby, grafická znázornění, zarámované i nezarámované obrazy, obrazy, obrázky, fotografie, obrazy ve formě kreseb, obrazy ve formě tištěných fotografií, nástěnné ozdoby z papíru, kresby, výkresy, obaly na dárky, obaly na vánoční dárky, papírové krabice, skládací papírové krabice, papírové dárkové krabice, papírové a kartonové krabice, krabice na balení (papírové), papírové krabice pro dodání zboží, papírové krabice na skladování blahopřání, skládací kartonové krabice, složené kartonové krabice na balení, umělecké obrazy, obrazy a kaligrafická díla, kreslené obrázky, blahopřání s prostorovými skládacími obrázky, fotografie, fotografie [tištěné], podepsané fotografie, krabice na fotografie, rámečky na fotografie, alba na fotografie, tištěné umělecké reprodukce, grafické umělecké reprodukce, papírové umělecké materiály, kaligrafická díla, balicí materiály, balicí kartón, dekorační balicí papír, balicí papír, dárkové balicí papír, balicí tašky, sáčky z papíru, ilustrované mapy na zeď, ilustrované nástěnné mapy pro vzdělávací účely, hvězdné glóby, dárkové tašky,

papírové dárkové tašky, lepenkové dárkové krabice, tištěné horoskopy, vánoční blahopřání, propisky, kuličková pera, glóbusy, glóbusy vznášející se díky magnetické levitaci; (20) dřevěné obaly na láhve, rámy na obrazy, rámy (lišty) na obrazy, rámečky na fotografie, dřevěné rámečky na fotografie, držáky na fotografie (rámečky), polštáře (na spaní), dřevěné krabice, ozdobné dřevěné krabice, dřevěné bedny, truhly, koše, plastové krabice, plastové balící krabice, ozdobné plastové krabice, lůžkoviny pro dětské postýlky (jiné než ložní prádlo), bytový textil (polštáře), mantinely do dětských postýlek, jiné než ložní prádlo, lůžkoviny, s výjimkou ložního prádla, polštářek pro kojení; (21) skleněné ozdoby, skleněné karafy, skleněné svícny, skleněné poháry, skleněné baňky [nádoby], ozdobné skleněné koule, skleněné figurky (dekorace), malované skleněné výrobky, skleněné lahve [nádoby], baňky, lahve [skleněné nádoby], částečně opracované skleněné korálky, nočníky pro děti, dětské přenosné nočníky, nočníky, dekorativní porcelánové nádoby, servisy (nádoby), čajové servisy, keramické kávové servisy, kávové servisy [stolní nádoby], kávové servisy z porcelánu, nádoby, svícny, sklenice na svíčky (svícny), skleničky na svíčky (svícny), hrníčky, skleničky na víno, skleničky na alkohol, hrnky vyrobené z keramického materiálu, hrnky vyrobené z plastu, hrnky vyrobené z jemného kostního porcelánu, keramické hrnky, láhve na pití; (24) nebesa na postel, prostěradla, povlečení, tkaniny na povlečení, povlečení na peřiny, textilní povlečení na peřiny, ložní prádlo, ložní pokrývky, kojenecké ložní prádlo, textilie do ložnice, ložní příkrývky z hedvábí, textilie, potištěné textilie, prostěradla [textilie], bavlněné textilní výrobky, textilní nástěnné ozdoby, textilní prošívané příkrývky, bytový textil (kusové zboží), textilie k interiérové dekoraci, textilie na výrobu lůžkovin, baldachýny ke dětským postýlkám, mantinely do dětských postýlek [ložní prádlo], dětské spací pytle, dětské příkrývky, hedvábné příkrývky, froté prádlo, dětské deky, bavlněné příkrývky, pokrývky na polštáře, pokrývky polštářové ozdobné, přehozy na postele, příkrývky a pokrývky na postel; (25) pyžama, noční košile a pyžama, ponožky, punčochové ponožky, pánské ponožky, kotníčkové ponožky, punčochy, ponožky na spaní, ponožky do obuvi, prstové ponožky, termo ponožky, dětské oděvy, dětské svrchní oděvy, pánské, dámské a dětské oděvy, čelenky (oděvy), oděvy, těhotenské oděvy, šátky (oděvy), rouška [oděvy], kojenecké svrchní oděvy, pánská konfekce, oblečení pro miminka; (28) vánoční ozdoby, zvonky na vánoční stromčky, ozdobné řetězy na vánoční stromky, ozdoby na vánoční stroměčky (s výjimkou osvětlení a cukrovinek), stolní hry, kvízové hry, karetní hry, společenské hry, hračky, hry a žertovné předměty, deskové hry, dětské stavebnice, hračky prodávané jako stavebnice, stavebnice (hračky), kojenecké hračky pro dětské postýlky, dětské hračky, kostky (hračky), kostky stavebnic (hračky), balonky na oslavy, konfety, nejedlé ozdoby vánočního stromku, ozdoby a dekorace na vánoční stromky, ozdoby na večírky v podobě malých hraček, papírové zboží na večírky, slavnostní ozdoby, ozdoby na večírky a umělé vánoční stromky.

(511) 11, 14, 16, 20, 21, 24, 25, 28

(540)

## TISÍCE HVĚZD

(592) Slovní

(111) **390922**

(220) 14.10.2021

(320) 14.10.2021

(442) 22.12.2021

(151) 30.03.2022

(730) **MEDIA BOHEMIA a.s.**, Bělehradská 299/132, Praha 2, Vinohrady, 12000, CZ

(740) JUDr. Olga Erhartová, advokátka, Rýznerova 1160/2, Praha 6, Suchbát, 16500

(210) O-575165

(510) (35) služby v oblasti průzkumu trhu vztahující se k mediálnímu vysílání, propagační marketing, marketingové informace, marketingové poradenství, marketingové služby, marketingové analýzy, marketingový průzkum, marketingové konzultační služby, reklamní, marketingové a propagační služby, merchandising, internetový marketing, šíření reklamy prostřednictvím internetu; (38) hudební vysílání, zvukové vysílání, rozhlasové vysílání, rádiové vysílání, rozhlasové vysílání informací, digitální audio vysílání, vysílání rozhlasových programů, služby rozhlasového a televizního vysílání, služby rozhlasového vysílání přes internet, vysílání a přenos rozhlasových pořadů, vysílání a příjem prostřednictvím rádia, služby vysílání audia a videa poskytované prostřednictvím internetu; (41) výroba rozhlasového vysílání, digitální video, audio a multimediální zábavní vydavatelské služby, grafické zpracování informací, hudební nakladatelství, hudební vydavatelské služby, psaní blogů, publikování a vydávání tiskovin, publikování a vydávání knih,

časopisů, reportéřské služby, publikování audioknih, služby v oblasti vydávání a nahrávání hudby, vydávání hudebních děl, vydávání hudebních textů, vydávání recenzí, pořádání soutěží prostřednictvím internetu, rozhlasová zábava šířená prostřednictvím internetu.

(511) 35, 38, 41

(540)

## Hitrádio North Music

(592) Slovní

(111) **390923**

(220) 15.10.2021

(320) 15.10.2021

(442) 22.12.2021

(151) 30.03.2022

(730) **Knihobot s.r.o.**, Dukelských hrdinů 359/21, Praha 7, Holešovice, 17000, CZ

(740) INPARTNERS GROUP, Mgr. Jan Brauner LL.M., advokát, Tuřanka 1519/115a, Brno, Slatina, 62700

(210) O-575216

(510) (16) knihy, komiksy (knihy), nebeletristické knihy, knihy receptů, dětské knihy, tiskoviny, série beletristických knih, série nebeletristických knih, brožury, katalogy, noviny, letáky, prospekty, reklamní literatura a tiskoviny, fotografie; (35) maloobchodní prodej tiskovin, velkoobchodní prodej tiskovin, maloobchodní prodej knih, velkoobchodní prodej knih, reklama a propagace, rozšiřování reklamních nebo inzertních materiálů, příprava inzertních sloupků, psaní reklamních textů, reklamní texty (vydávání, zveřejňování, oznámení, vyhlášení, publikování-), zprostředkovatelské služby v oblasti reklamy; (41) pronájem tiskovin, půjčování tiskovin, vydávání tiskovin, publikování knih, půjčování knih, pronájem knih, knihovnické služby, vydávání knih a časopisů.

(511) 16, 35, 41

(540)

## Knihobot

(592) Slovní

(111) **390924**

(220) 15.10.2021

(320) 15.10.2021

(442) 22.12.2021

(151) 30.03.2022

(730) **Kondělka Michal**, Údolní 226, Orlová, Poruba, 73514, CZ

(740) INPARTNERS GROUP, Mgr. Jan Brauner LL.M., advokát, Tuřanka 1519/115a, Brno, Slatina, 62700

(210) O-575217

(510) (37) instalační a montážní služby v oboru elektro, elektroinstalační služby, revize, opravy motorů, revize a oprava veřejného osvětlení; (39) přeprava a skladování elektrotechnického příslušenství, skladování elektroinstalačních potřeb.

(511) 37, 39

(540)

## KONDAS

(592) Slovní

(111) **390925**

(220) 15.10.2021

(320) 15.10.2021

(442) 22.12.2021

(151) 30.03.2022

(730) **Beer Academy s.r.o.**, Višňová 632, Říčany, 66482, CZ

(740) Advokátní kancelář Mgr. Leona Adoltová, Mgr. Leona Adoltová, A. Václavíka 1056, Luhačovice, 76326

(210) O-575232

(510) (32) piva; (35) poradenské, reklamní, propagační, informační, konzultační a výzkumné služby vztahující se k výrobě, marketingu a prodeji piva, velkoobchodní a maloobchodní služby spojené s prodejem piva; (41) výchova, zábava, služby klubů (výchovně-zábavní), vzdělávání, zajišťování vzdělávacích kurzů, organizování a vedení konferencí, zábavních a vzdělávacích akcí, výstavy k výchovným a vzdělávacím účelům, kongresy, kurzy, konference, semináře, předvádění výukových programů, vzdělávací služby pro someliéry, poskytování kurzů, předvádění akcí spojujících pivo a jídlo (zábava), organizování, vytváření a prezentace lekcí a akcí spojených s ochutnávkou piva, včetně festivalů piva (zábava),

zábava v klubech a hostincích, vydávání tiskovin, konzultační, informační a poradenské služby vztahující se ke všem výše uvedeným službám.

(511) 32, 35, 41

(540)

### MBA master of brewing arts

(592) Slovní

(111) **390926**

(220) 18.10.2021

(320) 18.10.2021

(442) 22.12.2021

(511) 30.03.2022

(730) **Démos trade, a.s.**, Škrobálkova 630/13, Ostrava, Kunčičky, 71800, CZ

(740) Ing. Pavel Nádvořník s.r.o., Klínová 620/1, Ostrava, Hulváky, 70900

(210) O-575253

(510) (6) kovové zámečnické potřeby, kovové stavební výrobky, kovové úchytky, nábytkové úchytky z kovu, dveřní kování, kovové závěsy (panty), háčky pro věšáky (kovové), nábytkové kování, kovové konzoly pro stavebnictví, kovové klíky, držadla, úchyty a madla, matice, šrouby a upevňovací prvky (kovové); (19) nekovové stavební a konstrukční materiály a prvky, opracované dřevo, dřevěné stavební prvky, lišty (nekovové), dřevěné dýhy, stavební a konstrukční materiály a prvky vyrobené z písku, kamene, jílu, minerálů a betonu; (20) nábytek, zásuvkové úchytky (nekovové), porcelánové úchytky, keramické úchytky na nábytek, rukojeti na nábytek (nekovové), háčky na oděvy (nekovové), věšáky na oblečení, háky (nekovové), kování k nábytku (ne kovová), nekovové výstavní stojany, konzoly (nábytek), nábytkové lišty plastové, truhlářské výrobky.

(511) 6, 19, 20

(540)

### TULIP Kvalita na dotek

(592) Slovní

(111) **390927**

(220) 20.10.2021

(320) 20.10.2021

(442) 22.12.2021

(511) 30.03.2022

(730) **Pustková Miroslava Bc.**, Marie Majerové 1911, Frýdek Místek, 73801, CZ

(210) O-575300

(591) Barevná

(510) (12) motory pro pozemní vozidla, spojky a součásti převodů pro pozemní vozidla, součásti vozidel, např. tlumiče, čelní skla, volanty, pneumatiky pro kola vozidel.

(511) 12

(540)



(593) Obrazová

(111) **390928**

(220) 20.10.2021

(320) 20.10.2021

(442) 22.12.2021

(511) 30.03.2022

(730) **Pustková Miroslava Bc.**, Marie Majerové 1911, Frýdek Místek, 73801, CZ

(210) O-575301

(591) Barevná

(510) (12) motory pro pozemní vozidla, spojky a součásti převodů pro pozemní vozidla, součásti vozidel, např. tlumiče, čelní skla, volanty, pneumatiky pro kola vozidel.

(511) 12

(540)

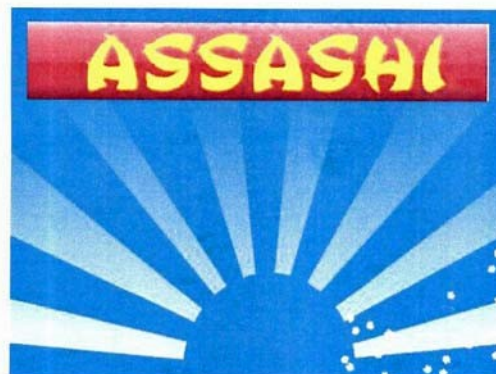

(593) Obrazová

(111) **390929**

(220) 21.10.2021

(320) 21.10.2021

(442) 22.12.2021

(511) 30.03.2022

(730) **David Vavruška**, U gymnázia 126/5, Praha 4, Nusle, 14000, CZ

(210) O-575322

(510) (36) finanční sponzorování akcí výtvarného umění; (41) umělecké galerie (služby).

(511) 36, 41

(540)

### Aglaia Foundation

(592) Slovní

(111) **390930**

(220) 22.10.2021

(320) 22.10.2021

(442) 22.12.2021

(511) 30.03.2022

(730) **Luskni CZ s.r.o.**, Střední 1445, Uničov, 78391, CZ

(740) Ing. Petr Soukup, tř. Svobody 43/39, Olomouc, 77900

(210) O-575348

(510) (35) zprostředkovatelská činnost v oblasti obchodu se spotřebním zbožím, maloobchodní a velkoobchodní činnost v oblasti obchodu se spotřebním zbožím, export a import v oblasti obchodu se spotřebním zbožím, poradenská a konzultační činnost v oblasti obchodu, zprostředkovatelská činnost v oblasti reklamy, provozování e-shopu, vše výše uvedené pro výrobky: tř. 7, jako jsou veškeré domácí potřeby a přístroje poháněné elektrickým motorem, a to pračky, myčky nádobí, mandly, ždímačky, odstředivky, vysavače, míchací, řezací, loupací a krájecí stroje, elektrické otvírače konzerv, prodejní nápojové automaty, mixéry, hnětací stroje, elektrické ostříže nožů, drtiče a mixéry, lisy na ovoce, mlýnky a dále těž části a díly pro všechno výše uvedené zboží, tř. 8, jako jsou elektrické žehličky všeho druhu, ondulační přístroje, jako kulmy, elektricky vyhřívané natáčky, tř. 9, jako jsou přístroje a zařízení pro reprodukci, přenos a záznam zvuku a/nebo obrazu všeho druhu, a to spotřební elektronika všeho druhu, televizní přístroje, magnetofony, radiopřijímače, radiomagnetofony, videomagnetofony, videopřehrávače, počítače, příslušenství a periferie počítačů, tiskárny, veškeré počítačové programy a software bez ohledu na záznamová média nebo prostředky šíření, to je software nahraný na magnetických médiích nebo stažený ze vzdálené počítačové sítě, data, databáze a jiné informační produkty na magnetických, elektronických a optických nosičích, nosiče dat všeho druhu spadající do této třídy, elektronické a datové sítě, multimediální aplikace, 3D animace, software pro počítače, programové vybavení pro informační technologie a pro komunikaci, programové vybavení umožňující elektronické obchodování, videohry, nahraný software na CD a DVD discích a magnetických médiích, aparáty a přístroje vědecké, námořní, geodetické, fotografické, filmové, optické, přístroje pro vážení, měření, signalizaci, kontrolu zařazené v této

trídě, magnetické suporty a mechanismy na mince, audio a video záznamy, metrické konventory, digitální kalkulačky a kalkulačky časových pásem, zapisovací pokladny, měřicí pásy, nahrávače zvukových kazet, triedry, elektrické baterie nabíjecí, elektrické ovládací a rozvodné desky, nahrané i nenahrané nosiče informací všeho druhu, jako jsou videokazety, audiokazety, kompaktní disky a nosiče DVD, plastové obaly nosičů informací, diaprojektory, promítací žárovky, filmové kamery, fotoaparáty, hrací přístroje fungující po připojení na televizní přijímače, televizní hry (software), přílby pro cyklistiku, cyklistické brýle, cyklotachometry, zdroje světelné signalizace, blikáče, výstražné majáky, světelná značení, elektronky se žhavenou elektrodou, žárovky pro fotoblesky, žárovky promítací, tř. 11, jako jsou elektrické náčiní pro vaření a domácnost, a to žárovky všeho druhu, kávovary, sušičky prádla, ondulační přístroje, jako elektrické vysoušeče vlasů, opékače, chladničky, mrazničky, kávovary, ventilátory, ohřívače, konvice, zařízení pro domácí topení a chlazení a dále též části a díly pro všechno výše uvedené zboží, světla a svítidla pro jízdní kola, světelné reflektory, baterky, kapesní svítílny, kryty pro svítidla, lampy bezpečnostní, zářivky, svítidla, tř. 12 - jízdní kola závodní, cestovní, sportovní, trekrová, horská a dětská, součástky, vybavení a doplňky jízdních kol, cyklistické pláště a duše, velopláště, upínací kaučukové záplaty na opravy duší, čelní ochranná skla, rámy, vidlice, ráfky, brzdy jízdních kol, čelisti brzd, cyklistická řídítka, cyklistická sedla a jejich podpěry, pumpy pro jízdní kola, cyklistické stupačky, cyklistické zvonky, cyklistické nosiče, cyklistické rukojeti (na řídítka), měniče (části jízdních kol), přesmykače (části jízdních kol, cyklistické lahve, nosiče na cyklistické lahve, cyklistické řetězy, cyklistické blatníky, náhradní kola, paprsky (výplety kol), cyklistické pedály, poháněcí ústrojí, převodníky, kliky, středová a hlavová složení, náboje kol, koloběžky včetně elektrických, elektrokola, výstražná signalizační světla (vozidel a kol), tř. 18 - doplňky k jízdním kolům, jako batohy, brašny, tašky, ledvinky, tvarované brašny, kožené brašny na nářadí k jízdním kolům a kožené výrobky k jízdním kolům a pro cyklisty ve tř. 18, cestovní kufry, tř. 25 - oděvy a obuv všeho druhu, především pro sport, oblečení a textilní vybavení pro cyklisty a cykloturisty, jako jsou cyklistické kalhoty, trika, dresy, bundy, čepice a šátky, cyklistické rukavice bez prstů, cyklistické pláštěnky, cyklistická obuv, tř. 28 - hry, hračky, potřeby pro gymnastiku a sport, které nejsou uvedeny v jiných třídách, vánoční ozdoby, tř. 33 vína - všech druhů, především jakostní vína, vína přívlasková, archivní vína, šumivá vína, sekty, alkoholické výtažky, alkoholické extrakty a esence z ovoce a hroznů.

(511) 35  
(540)

**Luskni.cz** 

(593) Obrazová

(111) **390931**  
(220) 25.10.2021  
(320) 25.10.2021  
(442) 22.12.2021  
(151) 30.03.2022  
(730) **Pániková Michala Bc.**, Jižní 3773/1, Hodonín, 69501, CZ  
(210) O-575400  
(510) (35) personalistické služby; (41) vzdělávací informace.  
(511) 35, 41  
(540)

**SJS - SPOLEČNĚ JSME SILNĚJŠÍ**

(592) Slovní

(111) **390932**  
(220) 25.10.2021  
(320) 25.10.2021  
(442) 22.12.2021  
(151) 30.03.2022  
(730) **GLENMARK SPECIALTY S.A.**, Avenue Leopold-Robert 37, La  
Chaux-de-Fonds, CH  
(210) O-575408  
(591) Barevná

(510) (5) antihistaminika pro léčbu alergické rýmy, nosní kapky pro léčbu alergické rýmy, farmaceutické přípravky pro léčbu alergické rýmy, farmaceutické přípravky k léčbě alergické rýmy; (10) nosní aerosolové dávkovače pro léčbu alergické rýmy.

(511) 5, 10  
(540)

**Ryaltris**   
mometasoni furoas/olopatadinum

(593) Obrazová

(111) **390933**  
(220) 25.10.2021  
(320) 25.10.2021  
(442) 22.12.2021  
(151) 30.03.2022  
(730) **GLENMARK SPECIALTY S.A.**, Avenue Leopold-Robert 37, La  
Chaux-de-Fonds, CH  
(210) O-575409  
(591) Barevná  
(510) (5) antihistaminika pro léčbu alergické rýmy, nosní kapky pro léčbu alergické rýmy, farmaceutické přípravky pro léčbu alergické rýmy, farmaceutické přípravky k léčbě alergické rýmy; (10) nosní aerosolové dávkovače pro léčbu alergické rýmy.  
(511) 5, 10  
(540)

**Ryaltris** 

(593) Obrazová

(111) **390934**  
(220) 26.10.2021  
(320) 26.10.2021  
(442) 22.12.2021  
(151) 30.03.2022  
(730) **MicroCen Trans s.r.o.**, Nové sady 988/2, Brno, Staré Brno, 60200, CZ  
(740) INPROCHES Patentová a známková kancelář, Mgr. Alžběta Jurtíková,  
Mezírka 775/1, Brno, Veveří, 60200  
(210) O-575424  
(510) (3) kosmetika; (5) léčiva, doplňky stravy, dietetické potraviny pro léčebné účely, nápoje pro léčebné účely, látky pro léčebné účely, homogenizované potraviny pro léčebné účely, lyofilizované potraviny pro léčebné účely, proteinové potraviny pro léčebné účely, výživové přípravky pro léčebné účely.  
(511) 3, 5  
(540)

**SANAGUT**

(592) Slovní

(111) **390935**  
(220) 26.10.2021  
(320) 26.10.2021  
(442) 22.12.2021  
(151) 30.03.2022  
(730) **MasterCard International Incorporated**, 2000 Purchase Street,  
Purchase, NY 10577, NY, US  
(740) Čermák a spol., JUDr. Karel Čermák Ph.D., LL.M., advokát, Elišky  
Peškové 735/15, Praha 5, Smíchov, 15000  
(210) O-575439

(510) (9) přístroje a nástroje vědecké, námořní, geodetické, fotografické, filmové, přístroje pro vážení, měření, signalizaci, kontrolu (inspekci), záchranu a pro vyučování, přístroje a nástroje pro vedení, přepínání, přeměnu, akumulaci, regulaci nebo řízení elektrického proudu, přístroje pro záznam, převod nebo reprodukci zvuku nebo obrazů, magnetické nosiče dat, záznamové disky, kompaktní disky, DVD a ostatní digitální záznamové nosiče, ústrojí pro přístroje na mince, registrační pokladny, kalkulačky, zařízení na zpracování dat, počítače, počítačový software a počítačové programy (ke stažení / nahraný počítačový software), počítačové operační programy, nahrané, počítačový hardware a software (nahraný nebo ke stažení) pro usnadnění a správu platby, bankovníctví, kreditní kartu, debetní kartu, platební kartu, bankomat pro uloženou hodnotu, elektronický převod finančních prostředků, elektronické platby, elektronické zpracování a přenos fakturačních údajů o platbě, výplaty hotovosti, ověřování transakcí, pro služby směřování, autorizace a vypořádání, pro detekce podvodů a kontroly, pro obnovu po zhroutilí a pro šifrovací služby, telekomunikační a elektrické přístroje a nástroje, jmenovitě přístroje pro záznam, přenos a reprodukci dat, včetně zvuku a obrazů, účtovací stroje, přístroje pro sledování, správu a analýzu finančních účtů prostřednictvím globální počítačové sítě, počítačový hardware a software, jmenovitě pro vývoj, údržbu a používání místních a dálkových počítačových sítí, systémy pro čtení paměťových karet a systémy na čtení dat v pamětech, jmenovitě paměťové integrované obvody a paměťové bankovní karty, elektronické publikace ke stažení, přístroje na tisk včetně přístrojů na tisk pro systémy pro zpracování dat a systémy finančních transakcí, kodéry a dekodéry, modemy, počítačový hardware a software pro usnadnění platebních transakcí elektronickými prostředky přes bezdrátové sítě, globální počítačové sítě anebo mobilní telekomunikační zařízení, počítačový hardware a šifrovací software, šifrovací klíče, digitální certifikáty, digitální podpisy, software pro bezpečné uchování dat a vyhledávání a přenos důvěrných informací o zákaznících používán jednotlivci, bankovními a finančními institucemi, počítačový software a hardware, který usnadňuje identifikaci a autentizaci NFC zařízení a RFID zařízení, počítačový hardware a software obsahující digitální peněženku, která ukládá informace o účtu zákazníka s přístupem ke kuponům, poukázáním, poukázkovým kódům a rabatům u obchodníků a k získání věrnostní nebo peněžní odměny, které mohou být připsány na jejich účty, počítačové programy ke stažení a aplikační software pro mobilní telefony a jiné digitální zařízení obsahující digitální peněženku, která umožňuje uživatelům přístup k informacím cenového srovnání, hodnocení výrobků, odkazy na maloobchodní webové stránky třetích osob a informace o slevách, softwarová aplikace pro použití ve spojení s bezkontaktními platebními terminály za účelem umožnění obchodníkům přijímat bezkontaktní mobilní obchodní transakce, bezkontaktní prezentaci věrnostní kreditu a bezkontaktní odkup kuponů, rabatů, slev, voucherů a speciálních nabídek, softwarová aplikace, která umožňuje obchodníkům dodávat kupony, rabaty, slevy, poukazy a speciální nabídky přímo do mobilních telekomunikačních zařízení spotřebitelů doručovaných bezkontaktní RFID nebo NFC komunikacemi, softwarová aplikace, která umožňuje obchodníkům umístit malé plakáty v maloobchodních a velkoobchodních místech prodeje, která mohou spotřebitelé využívat s jejich mobilními telekomunikačními zařízeními pro přístup ke kuponům, rabatům, slevám, poukázáním a speciálními nabídkám dodaných bezkontaktními RFID nebo NFC komunikacemi, integrované obvodové čipy pro použití v mobilních telefonech a NFC a RFID zařízeních, magnetické kódované karty a karty obsahující čipy integrovaných obvodů („chytré karty“), kódované karty s bezpečnostními prvky, kódované karty s bezpečnostními prvky pro účely autentizace, kódované karty s bezpečnostními prvky pro účely identifikace, karty se zabudovaným hologramem (kódované), dobíjecí karty, bankovní karty, kreditní karty, debetní karty, čipové karty, karty s uloženou hodnotou, elektronické nosiče dat karty, platební karty a všechny kódované platební karty, bankovní karty, jmenovitě magneticky kódované bankovní karty a bankovní karty používající magnetické paměti a paměti integrovaných obvodů, čtečky platebních karet, čtečky magnetických kódovaných karet, čtečky elektronických nosičů dat karty, elektronické šifrovací jednotky, počítačový hardware, počítačové terminály, počítačový software pro použití v oblasti finančních služeb, bankovníctví a telekomunikačních průmyslů, počítačový software navržený, aby umožnil chytrým kartám interakci s terminály a čtečkami, počítačové čipy zabudované v telefonech a dalších komunikačních zařízeních, telekomunikační zařízení, místa prodejních transakčních terminálů a počítačový software pro přenášání, zobrazování a ukládání transakce, identifikaci a finančních informací pro použití v oblasti finančních služeb, bankovníctví a telekomunikačních průmyslech, radiofrekvenční identifikační zařízení (transpondéry), elektronické ověřovací přístroje pro ověření autentizace platnosti dobíjecích karet, bankovních karet, kreditních karet, debetních karet a platebních karet,

bankomaty, počítačová periferní zařízení a elektronické zboží, jmenovitě kalkulačky, elektronické organizéry, elektronické zápisníky, kapesní plánovače, mobilní telefony, sluchátka mobilních telefonů, tablety, digitální čtečky a osobní digitální asistenti (PDAs) a alarmy, podložky pod myš, hasicí přístroje, části a příslušenství pro výše uvedené zboží ve třídě 9; (35) reklama, pomoc při řízení obchodní činnosti, obchodní administrativy, kancelářské práce, obchodní poradenské služby, obchodní šetření, obchodní informační agentury, prezentace zboží na komunikačních médiích pro maloobchodní účely, služby srovnávání cen, organizování výstav pro komerční nebo reklamní účely, marketingové poradenské služby, průzkum trhu, sledování, analyzování, prognostika a ohlašování nákupního chování držitele karty, propagace prodeje zboží a služeb druhých prostřednictvím odměn a pobídek generovaných v souvislosti s používáním kreditních, debetních a platebních karet, obchodní administrativy věrnostních programů, pomoc při komerčním, průmyslovém a obchodním řízení, oceňování podniků, poradenské služby pro řízením obchodní činnosti, marketingové studie, statistické údaje (obchodní), provádění výpisů z účtů, vedení účetnictví, obchodní průzkum, vztahy s veřejností, vydávání reklamních textů, vydávání propagačních letáků, maloobchodní služby poskytované prostřednictvím mobilních telekomunikačních prostředků v souvislosti s poskytováním kreditních karet a debetních karet, maloobchodní služby poskytované online, prostřednictvím sítí nebo jinými elektronickými prostředky s využitím elektronicky digitalizovaných informací spojených s poskytováním kreditních karet a debetních karet, správa počítačové databáze, propagace koncertů a kulturních akcí druhých, pořádání výstav, které mají komerční nebo reklamní účely, reklama na dopravu, cestování, hotely, ubytování, jídlo a stravování, sporty, zábavu i památky, poskytování informací o nákupu zboží a služeb on-line prostřednictvím internetu a jiných počítačových sítí, finanční záznamy managementu, informační, poradenské a konzultační služby týkající se všech výše uvedených služeb ve třídě 35; (36) pojištění, finanční záležitosti, peněžní záležitosti, záležitosti nemovitostí, finanční poradenství, finanční informace, finanční sponzorování, finanční služby, jmenovitě bankovníctví, služby kreditních karet, služby debetních karet, služby dobíjecích karet, služby předplacených karet nabízených prostřednictvím karet s uloženou hodnotou, elektronické kreditní a debetní transakce, služby plateb a zobrazení účtu, hotovostní výplaty, ověřování šeků, proplácení šeků, služby přístupu k vkladům a bankomatům, služby autorizace transakcí a vypořádání, odsouhlasení transakcí, management peněz v hotovosti, konsolidované vypořádání finančních prostředků, konsolidované zpracování finančních sporů, finanční informace s ohledem na služby uložení dat a informační služby a profilu klienta a související přepojovací služby, služby vypořádání/odsouhlasení a pohybu peněžních prostředků v oblasti platebních karet, služby zpracování elektronických plateb, služby autentizace platební transakce, služby zabezpečené výměny hodnot, jmenovitě bezpečné elektronické hotovostní transakce a elektronické převody hotovosti, přes veřejné počítačové sítě s cílem usnadnit elektronický obchod, poskytování finančních informací, a to dat a zpráv kreditních a debetních karet, služby elektronického převodu finančních prostředků a služby směnárny, finanční posouzení a řízení rizik pro třetí osoby v oblasti spotřebitelského úvěru, šíření finančních informací prostřednictvím globální počítačové sítě, finanční informace poskytované pomocí počítače prostřednictvím bezpečné informační počítačové sítě a poradenské služby týkající se všech výše uvedených služeb v rámci této třídy, poskytování finančních služeb na podporu maloobchodních služeb poskytovaných přes mobilní telekomunikační prostředky, jmenovitě platební služby přes bezdrátová zařízení, poskytování finančních služeb na podporu maloobchodních služeb poskytovaných on-line, a to prostřednictvím elektronických sítí, finanční analýzy a konzultace, bankovní a úvěrové služby, bankovní, platební, kreditní, debetní, dobíjecí, hotovostní výplaty, služby přístupu k vkladům s uloženou hodnotou, ověřování šeků, zpracování finančních transakcí a to jak on-line, prostřednictvím počítačové databáze nebo prostřednictvím telekomunikací a v místě prodeje, zpracovatelské služby pro finanční transakce prováděné držiteli karet prostřednictvím bankomatů, poskytnutí bilančních detailů, vkladů a výběrů peněz držitelům karet prostřednictvím bankomatů, služby finančního vypořádání a finanční autorizace ve spojení se zpracováním finančních platebních transakcí, služby cestovního pojištění, vydávání a vyplácení cestovních šeků a cestovních poukázek, služby autentizace plateb, ověření finančních informací, údržba finančních záznamů, dálkové platební služby, služby elektronických peněženek s uloženou hodnotou, služby elektronických plateb a služby autorizace transakcí a vypořádání, poskytování debetních a kreditních služeb prostřednictvím radiofrekvenčních identifikačních zařízení (transpondéry), poskytování debetních a kreditních služeb prostřednictvím komunikačních a telekomunikačních zařízení, poskytování finančních služeb na podporu



maloobchodních služeb poskytovaných přes mobilní telekomunikační prostředky, včetně platebních služeb přes bezdrátová zařízení, zpracování kreditních a debetních transakcí prostřednictvím telefonu a telekomunikačního spojení, poskytování finančních služeb na podporu maloobchodních služeb poskytovaných on-line, a to prostřednictvím sítí nebo jiných elektronických prostředků s využitím elektronicky digitalizovaných informací, zabezpečená výměna hodnot, jmenovitě elektronické hotovosti prostřednictvím počítačových sítí přístupných pomocí čipových karet, služby placení z účtu poskytované prostřednictvím internetových stránek, elektronické bankovníctví prostřednictvím globální počítačové sítě, elektronické mobilní bankovníctví, elektronické platební služby zahrnující elektronické zpracování a přenos údajů o platbách účtů, služby finančního zúčtovacího střediska, služby mezibankovních převodů, jmenovitě přímé elektronické převody peněz mezi bankami a poskytování informací o bankovních účtech po telefonu, online bankovníctví, finanční služby poskytované po telefonu a prostřednictvím globální počítačové sítě nebo internetu, finanční služby, jmenovitě poskytování bezkontaktních mobilních plateb prostřednictvím obchodníků na maloobchodních, online a velkoobchodních místech, finanční služby, jmenovitě poskytování digitální peněženky založené na cloud computingu, který ukládá informace o účtech zákazníků k přístupovým kuponům, poukázkám, poukázkovým kódům a rabatům u obchodníků a na získávání věrnostních nebo peněžních odměn, které mohou být připsány na jejich účty prostřednictvím cash-back systému, služby nemovitostní, oceňování nemovitostí, správa finančních investic do nemovitostí, investiční služby do nemovitostí, služby pojištění nemovitostí, pojištění pro majitele nemovitostí, pojišťovací služby vztahující se k nemovitostem, financování nemovitostí, realitní činnost, odhady nemovitostí, služby realitní kanceláře, zhodnocení nemovitostí, správa nemovitostí, správa finančních záležitostí vztahujících se k nemovitostem, poskytování úvěrů na nemovitosti, finanční služby týkající se výstavby nemovitostí, služby finančního zprostředkování pro nemovitosti, finanční služby týkající se nemovitostí a budov, finanční služby pro nákup nemovitostí, zprostředkování úvěrových smluv zajištěných na nemovitosti, uzavírání podílového spoluvlastnictví nemovitostí, pomoc při získávání nemovitostí a podílů v nich, kapitálové investice do nemovitostí, finanční služby komerčních investic do majetku, finanční služby vztahující se k nabytí nemovitostí, finanční služby vztahující se k prodeji nemovitostí, finanční oceňování vlastního majetku, finanční oceňování nájemního majetku, zařízení pronájmu nemovitostí, zařízení pachtu nemovitostí, pronájem majetku, pronájem nemovitostí, pronájem vlastního majetku, služby správy majetku vztahující se k transakcím s nemovitostmi, oceňování majetku, finanční správa majetkových portfolií, správa majetku, poradenské služby spojené s vlastnictvím nemovitostí, poradenské služby vztahující se k ocenění nemovitostí, poradenské služby týkající se korporátních nemovitostí, počítačové informační služby vztahující se k nemovitostem, konzultační služby vztahující se k nemovitostem, poskytování informací týkajících se nemovitého majetku, poskytování informací vztahujících se k trhu s nemovitostmi, výzkumné služby vztahující se k získávání nemovitostí, výzkumné služby vztahující se k výběru nemovitostí, financování hypotékami a zajištění majetkem, poradenské služby týkající se platebních řešení, bankovních, kreditních karet, debetních karet a platebních karet, informační, poradenské a konzultační služby vztahující se ke všem výše uvedeným službám ve třídě 36; (38) telekomunikace, mobilní telekomunikační služby, telekomunikační služby založené na internetu, datové komunikační služby, elektronický přenos dat prostřednictvím globální sítě na dálkové zpracování dat, včetně internetu, služby pro přenos, poskytování nebo zobrazování informací z počítačem uložené databanky nebo prostřednictvím internetu v oblasti finančních služeb, přenos dat prostřednictvím použití elektronického zpracování obrazu přes mobilní telefonní linku, elektronická pošta, služby zasílání a přijímání zpráv, služby televizních, rozhlasových a internetových vysílání, pronájem přístupového času do počítačové databáze, poskytování přístupu více uživatelům k zabezpečené počítačové informační síti pro přenos a šíření celé řady informací v oblasti finančních služeb, předplacené služby telefonních volacích karet, informační, poradenské a konzultační služby vztahující se ke všem výše uvedeným službám ve třídě 38, služby telekomunikačních bran; (42) vědecké a technologické služby a související výzkum a projektování, analytické a výzkumné služby v průmyslu navrhování, návrh a vývoj počítačového hardwaru a softwaru, konverze dat nebo dokumentů z fyzických na elektronická média, poradenské služby k počítačovému hardwaru a softwaru, počítačové programování, služby podpory a konzultace pro správu počítačových systémů, databází a aplikací, poskytování dočasného použití nestážitelného softwaru a aplikací pro řízení, lokalizaci, aktivaci a zrušení autentizace a digitální pověření zařízení (NFC), návrh, vývoj, údržba a aktualizace počítačového hardwaru a aplikačního softwaru pro mobilní digitální zařízení, návrh, vývoj, údržba a

aktualizace stažených počítačových programů a aplikačního softwaru pro mobilní telefony a jiné digitální zařízení, které umožňuje uživatelům přístup ke kuponům, poukázkám, poukázkovým kódům, rabatům, informacím o srovnání cen, hodnocení výrobků, odkazy na maloobchodní webové stránky třetích osob a informace o slevách, návrh, vývoj, údržba a aktualizace stažitelných počítačových programů a aplikačního softwaru (ASP), který umožňuje uživatelům přistupovat k reklamním nabídkám prodeje a získat peněžní odměny, které mohou být připsány na jejich účty prostřednictvím cash-back systému, tvorba aplikačního softwaru představujícího software pro příjem, přenos a zobrazování poukázek, kuponů, poukázkových kódů, speciálních nabídek, recenzí, informací o produktech, informací o srovnání cen, odkazy na webové stránky a přijímání a předávání dat pro nákup zboží a služeb, tvorba aplikačního softwaru představujícího software pro poskytování informací spotřebitelům ohledně slev, poukazů a speciálních nabídek ke zboží a službám třetím osobám, poskytování aplikačních služeb týkajících se softwaru sociálních sítí, grafický design pro sestavování webových stránek na internetu, informace týkající se počítačového hardwaru nebo softwaru poskytovaného on-line z globální počítačové sítě nebo internetu, tvorba a údržba webových stránek, hosting webových stránek pro třetí osoby, tvorba webových stránek, návrh, tvorba a hosting webových stránek obchodníka, návrh, tvorba a hosting webových stránek platebních účtů, spojené počítačové a internetové služby, jmenovitě poskytování on-line elektronických databází prostřednictvím globální počítačové sítě v oblasti autentizace a ověření totožnosti, šifrování a dešifrování dat finančních informací, služby ověřování elektronického podpisu pro třetí osoby, jmenovitě, šifrování dat a úplnosti dat, zašifrování a elektronicky podepsané a ověřené údaje pro účely vydávání a ověřování digitálních certifikátů v oblasti ověřování pravosti dokumentů poskytované pro třetí osoby, ověřování, autentizace, vydávání, distribuce a management certifikátů, technické konzultační služby v oblastech počítačového programování, finančních počítačových sítí, zpracování dat, bezpečnou komunikaci, šifrování a dešifrování dat a zabezpečení lokální sítě, šíření informací přes globální počítačové sítě v oblastech počítačového softwaru, počítačového hardwaru, finančních počítačových sítí a lokálních počítačových sítí, služby zpracování dat a ověřování dat, ukládání dat a vyhledávací služby, služby datového úložiště a informačního profilu klienta (počítačové služby), pronájem přístupového času do počítačové databáze, informační, poradenské a konzultační služby vztahující se ke všem výše uvedeným službám ve třídě 42.

(511) 9, 35, 36, 38, 42

(540)

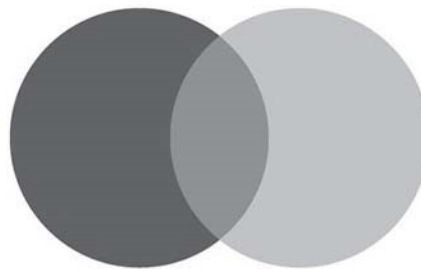

(593) Obrazová

(111) **390936**

(220) 26.10.2021

(320) 26.10.2021

(442) 22.12.2021

(151) 30.03.2022

(730) **MasterCard International Incorporated**, 2000 Purchase Street, Purchase, NY 10577, NY, US

(740) Čermák a spol., JUDr. Karel Čermák Ph.D., LL.M., advokát, Elišky Peškové 735/15, Praha 5, Smíchov, 15000

(210) O-575440

(591) Barevná

(510) (9) přístroje a nástroje vědecké, námořní, geodetické, fotografické, filmové, přístroje pro vážení, měření, signalizaci, kontrolu (inspekci), záchranu a pro vyučování, přístroje a nástroje pro vedení, přepínání, přeměnu, akumulaci, regulaci nebo řízení elektrického proudu, přístroje pro záznam, převod nebo reprodukci zvuku nebo obrazů, magnetické nosiče dat, záznamové disky,

kompaktní disky, DVD a ostatní digitální záznamové nosiče, ústrojí pro přístroje na mince, registrační pokladny, kalkulačky, zařízení na zpracování dat, počítače, počítačový software a počítačové programy (ke stažení / nahraný počítačový software), počítačové operační programy, nahrané, počítačový hardware a software (nahraný anebo ke stažení) pro usnadnění a správu platby, bankovníctví, kreditní kartu, debetní kartu, platební kartu, bankomat pro uloženou hodnotu, elektronický převod finančních prostředků, elektronické platby, elektronické zpracování a přenos fakturačních údajů o platbě, výplaty hotovosti, ověřování transakcí, pro služby směrování, autorizace a vypořádání, pro detekce podvodů a kontroly, pro obnovu po zhroutilí a pro šifrovací služby, telekomunikační a elektrické přístroje a nástroje, jmenovitě přístroje pro záznam, přenos a reprodukci dat, včetně zvuku a obrazů, účtovací stroje, přístroje pro sledování, správu a analýzu finančních účtů prostřednictvím globální počítačové sítě, počítačový hardware a software, jmenovitě pro vývoj, údržbu a používání místních a dálkových počítačových sítí, systémy pro čtení paměťových karet a systémy na čtení dat v pamětech, jmenovitě paměťové integrované obvody a paměťové bankovní karty, elektronické publikace ke stažení, přístroje na tisk včetně přístrojů na tisk pro systémy pro zpracování dat a systémy finančních transakcí, kodéry a dekodéry, modemy, počítačový hardware a software pro usnadnění platebních transakcí elektronickými prostředky přes bezdrátové sítě, globální počítačové sítě anebo mobilní telekomunikační zařízení, počítačový hardware a šifrovací software, šifrovací klíče, digitální certifikáty, digitální podpisy, software pro bezpečné uchování dat a vyhledávání a přenos důvěrných informací o zákaznících používán jednotlivci, bankovními a finančními institucemi, počítačový software a hardware, který usnadňuje identifikaci a autentizaci NFC zařízení a RFID zařízení, počítačový hardware a software obsahující digitální peněženku, která ukládá informace o účtu zákazníka s přístupem ke kuponům, poukázkám, poukázkovým kódům a rabátům u obchodníků a k získání věrnostní nebo peněžní odměny, které mohou být připsány na jejich účty, počítačové programy ke stažení a aplikační software pro mobilní telefony a jiné digitální zařízení obsahující digitální peněženku, která umožňuje uživateli přístup k informacím cenového srovnání, hodnocení výrobků, odkazy na maloobchodní webové stránky třetích osob a informace o slevách, softwarová aplikace pro použití ve spojení s bezkontaktními platebními terminály za účelem umožnění obchodníkům přijímat bezkontaktní mobilní obchodní transakce, bezkontaktní prezentaci věrnostního kreditu a bezkontaktní odkup kuponů, rabátů, slev, voucherů a speciálních nabídek, softwarová aplikace, která umožňuje obchodníkům dodávat kupony, rabaty, slevy, poukazy a speciální nabídky přímo do mobilních telekomunikačních zařízení spotřebitelů doručených bezkontaktní RFID nebo NFC komunikací, softwarová aplikace, která umožňuje obchodníkům umístit malé plakáty v maloobchodních a velkoobchodních místech prodeje, která mohou spotřebitelé využívat s jejich mobilními telekomunikačními zařízeními pro přístup ke kuponům, rabátům, slevám, poukazům a speciálním nabídkám dodaných bezkontaktními RFID nebo NFC komunikací, integrované obvodové čipy pro použití v mobilních telefonech a NFC a RFID zařízeních, magnetické kódované karty a karty obsahující čipy integrovaných obvodů („chytré karty“), kódované karty s bezpečnostními prvky, kódované karty s bezpečnostními prvky pro účely autentizace, kódované karty s bezpečnostními prvky pro účely identifikace, karty se zabudovaným hologramem (kódované), dobíjecí karty, bankovní karty, kreditní karty, debetní karty, čipové karty, karty s uloženou hodnotou, elektronické nosiče dat karty, platební karty a všechny kódované platební karty, bankovní karty, jmenovitě magneticky kódované bankovní karty a bankovní karty používající magnetické paměti a paměti integrovaných obvodů, čtečky platebních karet, čtečky magnetických kódovaných karet, čtečky elektronických nosičů dat karty, elektronické šifrovací jednotky, počítačový hardware, počítačové terminály, počítačový software pro použití v oblasti finančních služeb, bankovníctví a telekomunikačních průmyslů, počítačový software navržený, aby umožnil chytrým kartám interakci s terminály a čtečkami, počítačové čipy zabudované v telefonech a dalších komunikačních zařízeních, telekomunikační zařízení, místa prodejních transakčních terminálů a počítačový software pro přenášání, zobrazování a ukládání transakce, identifikaci a finančních informací pro použití v oblasti finančních služeb, bankovníctví a telekomunikačních průmyslech, radiofrekvenční identifikační zařízení (transpondéry), elektronické ověřovací přístroje pro ověření autentizace platnosti dobíjecích karet, bankovních karet, kreditních karet, debetních karet a platebních karet, bankomaty, počítačová periferní zařízení a elektronické zboží, jmenovitě kalkulačky, elektronické organizéry, elektronické zápisníky, kapselní plánovače, mobilní telefony, sluchátka mobilních telefonů, tablety, digitální čtečky a osobní digitální asistenti (PDAs) a alarmy, podložky pod myš, hasící přístroje, části a příslušenství pro výše uvedené zboží ve třídě 9; (36)

pojištění, finanční záležitosti, peněžní záležitosti, záležitosti nemovitostí, finanční poradenství, finanční informace, finanční sponzorování, finanční služby, jmenovitě bankovníctví, služby kreditních karet, služby debetních karet, služby dobíjecích karet, služby předplacených karet nabízených prostřednictvím karet s uloženou hodnotou, elektronické kreditní a debetní transakce, služby plateb a zobrazení účtu, hotovostní výplaty, ověřování šeků, proplácení šeků, služby přístupu k vkladům a bankomatům, služby autorizace transakcí a vypořádání, odsouhlasení transakcí, management peněz v hotovosti, konsolidované vypořádání finančních prostředků, konsolidované zpracování finančních sporů, finanční informace s ohledem na služby úložiště dat a informační služby a profilu klienta a související přepojovací služby, služby telekomunikačních bran, služby vypořádání/odsouhlasení a pohybu peněžních prostředků v oblasti platebních karet, služby zpracování elektronických plateb, služby autentizace platební transakce, služby zabezpečené výměny hodnot, jmenovitě bezpečné elektronické hotovostní transakce a elektronické převody hotovosti, přes veřejné počítačové sítě s cílem usnadnit platebních obchodů, poskytování finančních informací, a to dat a zpráv kreditních a debetních karet, služby elektronického převodu finančních prostředků a služby směnáren, finanční posouzení a řízení rizik pro třetí osoby v oblasti spotřebitelského úvěru, šíření finančních informací prostřednictvím globální počítačové sítě, finanční informace poskytované pomocí počítače prostřednictvím bezpečné informační počítačové sítě a poradenské služby týkající se všech výše uvedených služeb v rámci této třídy, poskytování finančních služeb na podporu maloobchodních služeb poskytovaných přes mobilní telekomunikační prostředky, jmenovitě platební služby přes bezdrátová zařízení, poskytování finančních služeb na podporu maloobchodních služeb poskytovaných on-line, a to prostřednictvím elektronických sítí, finanční analýzy a konzultace, bankovní a úvěrové služby, bankovní, platební, kreditní, debetní, dobíjecí, hotovostní výplaty, služby přístupu k vkladům s uloženou hodnotou, ověřování šeků, zpracování finančních transakcí a to jak on-line, prostřednictvím počítačové databáze nebo prostřednictvím telekomunikací a v místě prodeje, zpracovatelské služby pro finanční transakce prováděné držiteli karet prostřednictvím bankomatů, poskytnutí bilančních detailů, vkladů a výběrů peněz držitelům karet prostřednictvím bankomatů, služby finančního vypořádání a finanční autorizace ve spojení se zpracováním finančních platebních transakcí, služby cestovního pojištění, vydávání a vyplácení cestovních šeků a cestovních poukázek, služby autentizace platce, ověření finančních informací, údržba finančních záznamů, dálkové platební služby, služby elektronických peněženek s uloženou hodnotou, služby elektronických plateb a služby autorizace transakcí a vypořádání, poskytování debetních a kreditních služeb prostřednictvím radiofrekvenčních identifikačních zařízení (transpondéry), poskytování debetních a kreditních služeb prostřednictvím komunikačních a telekomunikačních zařízení, poskytování finančních služeb na podporu maloobchodních služeb poskytovaných přes mobilní telekomunikační prostředky, včetně platebních služeb přes bezdrátová zařízení, zpracování kreditních a debetních transakcí prostřednictvím telefonu a telekomunikačního spojení, poskytování finančních služeb na podporu maloobchodních služeb poskytovaných on-line, a to prostřednictvím sítí nebo jiných elektronických prostředků s využitím elektronicky digitalizovaných informací, zabezpečená výměna hodnot, jmenovitě elektronické hotovosti prostřednictvím počítačových sítí přístupných pomocí čipových karet, služby placem z účtu poskytované prostřednictvím internetových stránek, elektronické bankovníctví prostřednictvím globální počítačové sítě, elektronické mobilní bankovníctví, elektronické platební služby zahrnující elektronické zpracování a přenos údajů o platbách účtů, služby finančního zúčtovacího střediska, služby mezibankovních převodů, jmenovitě přímé elektronické převody peněz mezi bankami a poskytování informací o bankovních účtech po telefonu, online bankovníctví, finanční služby poskytované po telefonu a prostřednictvím globální počítačové sítě nebo internetu, finanční služby, jmenovitě poskytování bezkontaktních mobilních plateb prostřednictvím obchodníků na maloobchodních, online a velkoobchodních místech, finanční služby, jmenovitě poskytování digitální peněženky založené na cloud computingu, který ukládá informace o účtech zákazníků k přístupovým kuponům, poukázkám, poukázkovým kódům a rabátům u obchodníků a na získávání věrnostních nebo peněžních odměn, které mohou být připsány na jejich účty prostřednictvím cash-back systému, služby nemovitostní, oceňování nemovitostí, správa finančních investic do nemovitostí, investiční služby do nemovitostí, služby pojištění nemovitostí, pojištění pro majitele nemovitostí, pojišťovací služby vztahující se k nemovitostem, financování nemovitostí, realitní činnost, odhady nemovitostí, služby realitní kanceláře, zhodnocení nemovitostí, správa nemovitostí, správa finančních záležitostí vztahujících se k nemovitostem, poskytování úvěrů na nemovitosti, finanční služby týkající se výstavby

nemovitostí, služby finančního zprostředkování pro nemovitosti, finanční služby týkající se nemovitostí a budov, finanční služby pro nákup nemovitostí, zprostředkování úvěrových smluv zajištěných na nemovitosti, uzavírání podílového spoluvlastnictví nemovitostí, pomoc při získávání nemovitostí a podílů v nich, kapitálové investice do nemovitostí, finanční služby komerčních investic do majetku, finanční služby vztahující se k nabývání nemovitostí, finanční služby vztahující se k prodeji nemovitostí, finanční oceňování vlastního majetku, finanční oceňování nájemního majetku, zařízení pronájmu nemovitostí, zařízení pachtu nemovitostí, pronájem majetku, pronájem nemovitostí, pronájem vlastního majetku, služby správy majetku vztahující se k transakcím s nemovitostmi, oceňování majetku, finanční správa majetkových portfolií, správa majetku, poradenské služby spojené s vlastnictvím nemovitostí, poradenské služby vztahující se k ocenění nemovitostí, poradenské služby týkající se korporátních nemovitostí, počítačové informační služby vztahující se k nemovitostem, konzultační služby vztahující se k nemovitostem, poskytování informací týkajících se nemovitého majetku, poskytování informací vztahujících se k trhu s nemovitostmi, výzkumné služby vztahující se k získávání nemovitostí, výzkumné služby vztahující se k výběru nemovitostí, financování hypotékami a zajištění majetkem, poradenské služby týkající se platebních řešení, bankovních, kreditních karet, debetních karet a platebních karet, informační, poradenské a konzultační služby vztahující se ke všem výše uvedeným službám ve třídě 36; (38) služby telekomunikačních bran.

(511) 9, 36, 38  
(514)

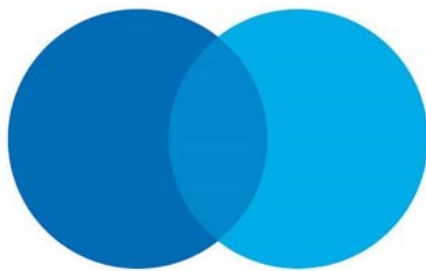

(593) Obrazová

(111) **390937**

(220) 26.10.2021

(320) 26.10.2021

(442) 22.12.2021

(151) 30.03.2022

(730) **MasterCard International Incorporated**, 2000 Purchase Street, Purchase, NY 10577, NY, US

(740) Čermák a spol., JUDr. Karel Čermák Ph.D., LL.M., advokát, Elišky Peškové 735/15, Praha 5, Smíchov, 15000

(210) O-575441

(591) Barevná

(510) (9) počítačový hardware a software ke stažení pro usnadnění a správu platebních transakcí, bankovních transakcí a služeb platebních karet, počítačový hardware a software ke stažení pro elektronické zpracování a přenos údajů o platbách účtů, počítačový hardware a software ke stažení pro služby výplaty hotovosti, služby automatů, ověřování transakcí, pro služby směrování, autorizace a vypořádání, pro detekce podvodů a kontroly, pro obnovu po zhroutení a pro šifrovací služby, telekomunikační a elektrické přístroje a nástroje, jmenovitě přístroje pro záznam, přenos a reprodukci dat, včetně zvuku a obrazů, účtovací stroje, přístroje pro sledování, správu a analýzu finančních účtů prostřednictvím globální počítačové sítě, počítačový hardware a software ke stažení, jmenovitě pro vývoj, údržbu a používání místních a dálkových počítačových sítí, systémy pro čtení paměťových karet a systémy na čtení dat v pamětech, jmenovitě paměťové integrované obvody a paměťové bankovní karty, elektronické publikace ke stažení, přístroje na tisk pro systémy pro zpracování dat a systémy finančních transakcí, kodéry a dekodéry, modemy, počítačový hardware a software ke stažení pro usnadnění platebních transakcí elektronickými prostředky přes bezdrátové sítě, globální počítačové sítě anebo mobilní telekomunikační zařízení, počítačový hardware a software ke stažení pro tvorbu šifrovacích klíčů, digitálních certifikátů a digitálních podpisů,

software ke stažení pro bezpečné uchování dat a vyhledávání a přenos důvěrných informací o zákaznících používaných jednotlivci, bankovními a finančními institucemi, počítačový hardware a software ke stažení, který usnadňuje identifikaci a autentizaci NFC zařízení a RFID zařízení, počítačový software ke stažení obsahující digitální peněženku, s přístupem ke kuponům, poukázkám, poukázkovým kódům a rabátům u obchodníků a k získání věrnostní nebo peněžní odměny, počítačový software ke stažení obsahující digitální peněženku, která umožňuje uživatelům přístup k informacím cenového srovnání, hodnocení výrobků, odkazům na maloobchodní webové stránky třetích osob a informacím o slevách, softwarová aplikace pro použití ve spojení s bezkontaktními platebními terminály za účelem umožnění obchodníkům přijímat bezkontaktní mobilní obchodní transakce, bezkontaktní prezentaci věrnostního kreditu a bezkontaktní odkup kuponů, rabátů, slev, voucherů a speciálních nabídek, počítačový software ke stažení pro správu a ověřování transakcí kryptoměny pomocí technologie blockchain, počítačový software ke stažení pro generování kryptografických klíčů pro příjem a utracení kryptoměn, počítačový software ke stažení pro použití jako peněženky na kryptoměny, počítačový software ke stažení pro řízení zásob a dodavatelského řetězce na bázi blockchainu, počítačový software ke stažení pro přístup, čtení a sledování informací v oblasti finančních transakcí na blockchainu, integrované obvodové čipy pro použití v mobilních telefonech a NFC a RFID zařízeních, magnetické kódované karty a karty obsahující čipy integrovaných obvodů („chytré karty“), kódované karty s bezpečnostními prvky, karty se zabudovaným hologramem (kódované), dobíjecí karty, bankovní karty, kreditní karty, debetní karty, čipové karty, splátkové karty, karty s uloženou hodnotou, elektronické nosiče dat karty a platební karty, bankovní karty, jmenovitě magneticky kódované bankovní karty a bankovní karty používající magnetické paměti a paměti integrovaných obvodů, čtečky platebních karet, čtečky magnetických kódovaných karet, čtečky elektronických nosičů dat karty, elektronické šifrovací jednotky, počítačový hardware, počítačový software ke stažení pro použití v oblasti finančních služeb, bankovníctví a telekomunikačních průmyslů, počítačový software ke stažení navržený, aby umožnil chytrým kartám interakci s terminály a čtečkami, počítačové čipy zabudované v telefonech a dalších komunikačních zařízeních, telekomunikační zařízení, místa prodejních transakčních terminálů a počítačový software pro přenášení, zobrazování a ukládání transakce, identifikaci a finančních informací pro použití v oblasti finančních služeb, bankovníctví a telekomunikačních průmyslech, radiofrekvenční identifikační zařízení (transpondéry), elektronické ověřovací přístroje pro ověření autentizace platnosti dobíjecích karet, bankovních karet, kreditních karet, debetních karet a platebních karet, bankomaty, části a příslušenství pro výše uvedené zboží ve třídě 9; (36) finanční poradenství, finanční informace, finanční sponzorování, finanční služby, jmenovitě bankovní služby, služby kreditních karet, služby debetních karet, služby dobíjecích karet, služby splátkových karet, služby předplacených karet nabízených prostřednictvím karet s uloženou hodnotou, elektronické kreditní a debetní transakce, služby plateb a zobrazení účtu, hotovostní výplaty, ověřování šeků, proplácení šeků, služby přístupu k vkladům a bankomatům, služby autorizace transakcí a vypořádání, odsouhlasení transakcí, management peněz v hotovosti, konsolidované vypořádání finančních prostředků, konsolidované zpracování finančních sporů, služby pohybu peněžních prostředků v oblasti platebních karet, služby zpracování elektronických plateb, služby autentizace a ověření platební transakce, služby elektronického převodu finančních prostředků a směnárny, služby zpracování plateb v kryptoměnách, služby směny kryptoměn s technologií blockchain, poskytování finančních informací v oboru kryptoměn, služby finančního hodnocení a řízení rizik pro druhé v oblasti spotřebitelských úvěrů, šíření finančních informací prostřednictvím globální počítačové sítě, finanční analýzy a konzultace, služby zpracování finančních transakcí držitelů karet prostřednictvím bankomatů, vedení finančních záznamů, služby elektronických peněženek s uloženou hodnotou, elektronické bankovníctví prostřednictvím globální počítačové sítě, služby finančního zúčtovacího střediska, služby nemovitostí, oceňování nemovitostí, správa finančních investic do nemovitostí, investiční služby do nemovitostí, služby pojištění nemovitostí, financování nemovitostí, realitní činnost, odhady nemovitostí, služby realitní kanceláře, zhodnocení nemovitostí, správa nemovitostí, správa finančních záležitostí vztahujících se k nemovitostem, poskytování úvěrů na nemovitosti, finanční služby týkající se rozvoje nemovitostí, služby finančního zprostředkování pro nemovitosti, kapitálové investice do nemovitostí, finanční služby komerčních investic do majetku, finanční služby vztahující se k nabývání nemovitostí, finanční služby vztahující se k prodeji nemovitostí, pronájem nemovitostí, služby správy majetku vztahující se k transakcím s nemovitostmi, oceňování majetku, finanční správa majetkových portfolií, financování hypotékami a zajištění majetkem,

poradenské služby týkající se platebních řešení, bankovníctví, kreditních karet, debetních karet a platebních karet, informační, poradenské a konzultační služby vztahující se ke všem výše uvedeným službám ve třídě 36.

(511) 9, 36  
(540)

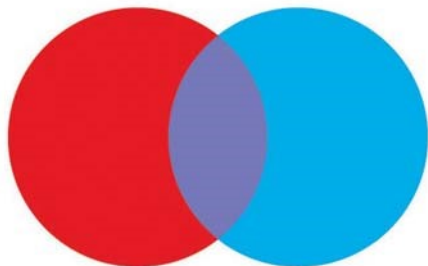

(593) Obrazová

(111) **390938**

(220) 26.10.2021

(320) 26.10.2021

(442) 22.12.2021

(151) 30.03.2022

(730) **H2 WORLD HEALTH & BEAUTY COMPANY s.r.o.**, Muglinovská 154/73, Ostrava, Muglinov, 71200, CZ

(740) Chytilová & spol., patentová kancelář, s.r.o., Nad spádem 641/20, Praha 4, Podolí, 14700

(210) O-575448

(510) (7) prodejní automaty; (10) masážní přístroje, zařízení pro chirurgii a pro ošetřování ran, zařízení pro diagnostiku, vyšetřování a monitorování, zařízení pro fyzioterapii a rehabilitaci, inhalátory kyslíku pro léčebné účely, koncentrátory kyslíku pro léčebná použití, inhalátory vodíku, koncentrátory kyslíku pro léčebná použití; (11) generátory ionizované vody, ionizační komory, přístroje na ionizaci a čištění vzduchu, zvlhčovače, zařízení na úpravu vzduchu, zařízení na filtraci vzduchu, zařízení na filtrování vody, zařízení na ionizaci vzduchu, sterilizační, dezinfekční a dekontaminační zařízení, sanitární zařízení, zařízení pro rozvod vody a hygienická zařízení, sanitární zařízení, zařízení do koupelen a instalační armatury, parní lázně a sauny, ionizační přístroje na úpravu vzduchu, ionizátory vody; (32) voda se zvýšenou výživnou hodnotou, džusy, nápoje na bázi ořechů a sóji, pivo a pivovarnické výrobky, ochucené sycené nápoje, nealkoholické nápoje, přípravky pro výrobu nápojů, vody, voda obohacená o minerály [nápoje], tablety k přípravě šumivých nápojů, soda, smoothies (nealkoholické ovocné koktejly), sirupy do nápojů, nealkoholické nápoje obohacené o vitaminy, nealkoholické nápoje obohacené vitaminy a minerálními solemi, nutričně obohacené nápoje, odalkoholizované nápoje, ovocné šťávy, prášky na přípravu nápojů, přípravky k výrobě nápojů, nápoje pro sportovce, nápoje obsahující vitaminy, mošty, minerální voda; (35) maloobchodní, velkoobchodní a internetový prodej a prodej prostřednictvím prodejních a výdejních automatů a zařízení u těchto výrobků, výrobky s obsahem molekulárního vodíku, kosmetika, výrobky péče o hygienu a krásu těla u lidí a zvířat, výrobky čistící a prací, potraviny, nápoje, farmaceutické a veterinární přípravky, dietetické a terapeutické přípravky, krmiva, pamlsky a pochoutky pro lidi a zvířata, molekulární vodík, výrobky se zvýšeným obsahem vodíku, výrobky obohacené vodíkem, organizace a management obchodních motivačních a věrnostních programů, organizace, obsluha a sledování věrnostních programů pro zákazníky, organizace zákaznických věrnostních programů pro komerční, propagační nebo reklamní účely, věrnostní, pobídkové a bonusové programy, věrnostní zákaznické služby ke komerčním, propagačním a/nebo reklamním účelům, správa zákaznických věrnostních, motivačních nebo propagačních programů, řízení věrnostních programů zahrnující slevy nebo pobídky, podpora prodeje prostřednictvím zákaznických věrnostních programů, organizace, provozování a kontrola prodeje a propagačních motivačních programů, vedení motivačních programů pro zaměstnance, analýza reakcí zákazníků, event marketing (získávání zákazníků pořádáním akcí), obchodní informace a poradenství pro zákazníky (zákaznická poradna), poskytování informací zákazníkům o výrobku, poskytování zákaznických informací o produktech prostřednictvím internetu, služby zákaznického klubu pro komerční,

propagační a/nebo reklamní účely, obchodní asistence týkající se franchisingu, obchodně reklamní služby týkající se franchisingu, obchodní poradenské služby, týkající se franchisingu, poradenství v oblasti obchodního managementu vztahující se k franchisingu, administrativní podpora a zpracování dat [služby], analýza reakce na reklamu a výzkumu trhu, konzultační a poradenské služby a pomoc v oblasti poradenské služby, marketingové a propagační činnosti, management a konzultace v oblasti obchodních postupů, management lidských zdrojů, marketing, merchandising, obchodní poradenské služby ohledně zakládání franšíz, obchodní poradenské služby, obchodní konzultační a poradenské služby, obchodní informace a poradenství pro spotřebitele při výběru výrobků a služeb, obchodní analýzy, informační služby a průzkumy trhu, plánování marketingových strategií, plánování a vedení obchodních trhů, výstava a prezentací k ekonomickým a reklamním účelům, organizace a řízení prezentací výrobků, pomoc v obchodní a podnikatelské činnosti, management a administrativní služby, poradenské služby vztahující se k propagaci prodeje, prezentace výrobků v komunikačních médiích pro účely maloobchodu, reklamní, marketingové a propagační služby, rozšiřování reklamních marketingových a propagačních materiálů, služby předvádění výrobků a vystavování zboží, služby obchodních výstav a veletrhů, služby vztahů s veřejností (public relations), správa věrnostních programů na základě nákupních kuponů, účetnictví, vedení účetních knih a revize účtů (audity), zpracování, systematizace a správa dat, administrativní zpracovávání nákupních objednávek v rámci služeb poskytovaných zásilkovými společnostmi, předváděcí akce a výstavy, pořádání předváděcích akcí pro obchodní účely, marketing, cílený marketing, internetový marketing, event marketing (získávání zákazníků pořádáním akcí), propagace a prezentace eventů prostřednictvím webových stránek eventů, propagace na sociálních sítích, automatizované propagace v síti internet a sociálních sítích, on-line služba pro marketing obchodních sítí a franšíz zajišťující dodržování korporátní identity, pravidel franchizy, optimalizaci marketingu sítě, zjednodušení práce uživatelům pomocí aplikační podpory pro interní procesy a efektivitu na základě reportingu, správa dat pro obchodní síť, on-line platforma pro propojování obchodních kontaktů, zprostředkování obchodních kontaktů a provádění obchodních operací.

(511) 7, 10, 11, 32, 35

(540)

(592) Slovní

**VODÍKOMAT**

(111) **390939**

(220) 26.10.2021

(320) 26.10.2021

(442) 22.12.2021

(151) 30.03.2022

(730) **H2 WORLD HEALTH & BEAUTY COMPANY s.r.o.**, Muglinovská 154/73, Ostrava, Muglinov, 71200, CZ

(740) Chytilová & spol., patentová kancelář, s.r.o., Nad spádem 641/20, Praha 4, Podolí, 14700

(210) O-575449

(591) Barevná

(510) (7) prodejní automaty; (10) masážní přístroje, zařízení pro chirurgii a pro ošetřování ran, zařízení pro diagnostiku, vyšetřování a monitorování, zařízení pro fyzioterapii a rehabilitaci, inhalátory kyslíku pro léčebné účely, koncentrátory kyslíku pro léčebná použití, inhalátory vodíku, koncentrátory kyslíku pro léčebná použití; (11) generátory ionizované vody, ionizační komory, přístroje na ionizaci a čištění vzduchu, zvlhčovače, zařízení na úpravu vzduchu, zařízení na filtraci vzduchu, zařízení na filtrování vody, zařízení na ionizaci vzduchu, sterilizační, dezinfekční a dekontaminační zařízení, sanitární zařízení, zařízení pro rozvod vody a hygienická zařízení, sanitární zařízení, zařízení do koupelen a instalační armatury, parní lázně a sauny, ionizační přístroje na úpravu vzduchu, ionizátory vody; (32) voda se zvýšenou výživnou hodnotou, džusy, nápoje na bázi ořechů a sóji, pivo a pivovarnické výrobky, ochucené sycené nápoje, nealkoholické nápoje, přípravky pro výrobu nápojů, vody, voda obohacená o minerály [nápoje], tablety k přípravě šumivých nápojů, soda, smoothies (nealkoholické ovocné koktejly), sirupy do nápojů, nealkoholické nápoje obohacené o vitaminy, nealkoholické nápoje obohacené vitaminy a minerálními solemi, nutričně obohacené nápoje, odalkoholizované nápoje, ovocné šťávy, prášky na přípravu nápojů, přípravky k výrobě nápojů, nápoje pro sportovce, nápoje obsahující vitaminy, mošty, minerální voda; (35) maloobchodní, velkoobchodní a internetový prodej a prodej prostřednictvím prodejních a výdejních automatů a zařízení u těchto výrobků, výrobky s obsahem molekulárního vodíku, kosmetika, výrobky péče o hygienu a krásu těla u

lidí a zvířat, výrobky čisticí a prací, potraviny, nápoje, farmaceutické a veterinární přípravky, dietetické a terapeutické přípravky, krmiva, pamlsky a pochoutky pro lidi a zvířata, molekulární vodík, výrobky se zvýšeným obsahem vodíku, výrobky obohacené vodíkem, organizace a management obchodních motivačních a věrnostních programů, organizace, obsluha a sledování věrnostních programů pro zákazníky, organizace zákaznických věrnostních programů pro komerční, propagační nebo reklamní účely, věrnostní, pobídkové a bonusové programy, věrnostní zákaznické služby ke komerčním, propagačním a/nebo reklamním účelům, správa zákaznických věrnostních, motivačních nebo propagačních programů, řízení věrnostních programů zahrnující slevy nebo pobídky, podpora prodeje prostřednictvím zákaznických věrnostních programů, organizace, provozování a kontrola prodeje a propagačních motivačních programů, vedení motivačních programů pro zaměstnance, analýza reakcí zákazníků, event marketing (získávání zákazníků pořádáním akcí), obchodní informace a poradenství pro zákazníky (zákaznická poradna), poskytování informací zákazníkům o výrobku, poskytování zákaznických informací o produktech prostřednictvím internetu, služby zákaznického klubu pro komerční, propagační a/nebo reklamní účely, obchodní asistence týkající se franchisingu, obchodně reklamní služby týkající se franchisingu, obchodní poradenské služby, týkající se franchisingu, poradenství v oblasti obchodního managementu vztahující se k franchisingu, administrativní podpora a zpracování dat [služby], analýza reakce na reklamu a výzkumu trhu, konzultační a poradenské služby a pomoc v oblasti reklamní, marketingové a propagační činnosti, management a konzultace v oblasti obchodních postupů, management lidských zdrojů, marketing, merchandising, obchodní poradenské služby ohledně zakládání franšiz, obchodní poradenské služby, obchodní konzultační a poradenské služby, obchodní informace a poradenství pro spotřebitele při výběru výrobků a služeb, obchodní analýzy, informační služby a průzkumy trhu, plánování marketingových strategií, plánování a vedení obchodních trhů, výstav a prezentací k ekonomickým a reklamním účelům, organizace a řízení prezentací výrobků, pomoc v obchodní a podnikatelské činnosti, management a administrativní služby, poradenské služby vztahující se k propagaci prodeje, prezentace výrobků v komunikačních médiích pro účely maloobchodu, reklamní, marketingové a propagační služby, rozšiřování reklamních marketingových a propagačních materiálů, služby předvádění výrobků a vystavování zboží, služby obchodních výstav a veletrhů, služby vztahů s veřejností (public relations), správa věrnostních programů na základě nákupních kuponů, účetnictví, vedení účetních knih a revize účtů (audity), zpracování, systematizace a správa dat, administrativní zpracovávání nákupních objednávek v rámci služeb poskytovaných zásilkovými společnostmi, předváděcí akce a výstavy, pořádání předváděcích akcí pro obchodní účely, marketing, cílený marketing, internetový marketing, event marketing (získávání zákazníků pořádáním akcí), propagace a prezentace eventů prostřednictvím webových stránek eventů, propagace na sociálních sítích, automatizované propagace v síti internet a sociálních sítích, on-line služba pro marketing obchodních sítí a franšiz zajišťující dodržování korporátní identity, pravidel franchizy, optimalizaci marketingu sítí, zjednodušení práce uživatelům pomocí aplikační podpory pro interní procesy a efektivitu na základě reportingu, správy dat pro obchodní sítě, on-line platforma pro propojování obchodních kontaktů, zprostředkování obchodních kontaktů a provádění obchodních operací.

(511) 7, 10, 11, 32, 35

(540)



(593) Obrazová

(111) **390940**

(220) 26.10.2021

(320) 26.10.2021

(442) 22.12.2021

(151) 30.03.2022

(730) **H2 WORLD HEALTH & BEAUTY COMPANY s.r.o.**, Muglinovská 154/73, Ostrava, Muglinov, 71200, CZ

(740) Chytilová &amp; spol., patentová kancelář, s.r.o., Nad spádem 641/20, Praha 4, Podolí, 14700

(210) O-575450

(591) Barevná

(510) (1) přípravky mikroorganismů, jiné než pro lékařské a veterinární použití, přípravky na podporu růstu rostlin s mikroorganismy, přírodní mikroorganismy používané při údržbě rybníků, mikroorganismy na podporu růstu rostlin, mikroorganismy na odbourávání toxinů (k jiným než lékařským účelům), bakteriální kultury jako přísady do potravin, bakteriální přípravky používané v lesnictví, bakteriální přípravky používané v zahradnictví, bakteriální přípravky pro potravinářský průmysl, bakteriální přípravky pro zemědělství, bakterie používané při výrobě potravin, bakteriologické přípravky používané v zahradnictví, bakteriologické přípravky používané v lesnictví, probiotické bakteriální kultury pro potravinářský průmysl, probiotické bakterie pro potravinářský průmysl, výživa pro rostliny, listová výživa, kulturní média, hnojiva a chemické látky pro použití v zemědělství, zahradnictví a lesnictví; (5) přípravky s mikroorganismy pro lékařské a veterinární účely, přípravky obohacující organismus potřebnými vitaminy a mikročásticemi, kultury mikroorganismů pro lékařské a veterinární účely, bakteriální přípravky pro lékařské a veterinární účely, bakteriologické přípravky pro lékařské a zvěrolékařské účely, probiotické bakteriální preparáty pro lékařské použití, probiotické doplňky, probiotické bakteriální preparáty pro veterinární použití, probiotické přípravky pro léčebné účely k zachování přirozené rovnováhy flóry v trávicím systému, farmaceutické, lékařské a veterinární přípravky, léčiva, dietetické doplňky strany pro člověka i zvíře, doplňky stravy pro lidskou zvířecí výživu; (29) nápoje z bakterií kyseliny mléčné, fermentovaná zelenina, fermentované bambusové výhonky vařené a konzervované v soli [menma], fermentované ovoce, fermentovaný sójový sýr, fermenty [mléčné] pro kulinářské účely, hotové jídlo obsahující převážně fermentovanou zeleninu, vepřové maso a tofu [kimči-jjigae], hotové jídlo obsahující převážně restované hovězí maso a fermentovanou sójovou omáčku [sogalbi], hotové jídlo obsahující převážně restované kuřecí maso a fermentovanou ostrou paprikovou pastu [dak-galbi], kvašená zelenina, pečené kvašené mléko; (35) maloobchod, velkoobchod a internetový obchod s těmito výrobky: přípravky mikroorganismů, jiné než pro lékařské a veterinární použití, přípravky na podporu růstu rostlin s mikroorganismy, přírodní mikroorganismy používané při údržbě rybníků, mikroorganismy na podporu růstu rostlin, mikroorganismy na odbourávání toxinů (k jiným než lékařským účelům), bakteriální kultury jako přísady do potravin, bakteriální přípravky používané v lesnictví, bakteriální přípravky používané v zahradnictví, bakterie používané při výrobě potravin, bakteriologické přípravky používané v zahradnictví, bakteriologické přípravky používané v lesnictví, probiotické bakteriální kultury pro potravinářský průmysl, probiotické bakterie pro potravinářský průmysl, výživa pro rostliny, listová výživa, kulturní média, hnojiva a chemické látky pro použití v zemědělství, zahradnictví a lesnictví, přípravky s mikroorganismy pro lékařské a veterinární účely, přípravky obohacující organismus potřebnými vitaminy a mikročásticemi, kultury mikroorganismů pro lékařské a veterinární účely, bakteriální přípravky pro lékařské a veterinární účely, bakteriologické přípravky pro lékařské a zvěrolékařské účely, probiotické bakteriální preparáty pro lékařské použití, probiotické doplňky, probiotické bakteriální preparáty pro veterinární použití, probiotické přípravky pro léčebné účely k zachování přirozené rovnováhy flóry v trávicím systému, farmaceutické, lékařské a veterinární přípravky, léčiva, dietetické doplňky strany pro člověka i zvíře, doplňky stravy pro lidskou zvířecí výživu, nápoje z bakterií kyseliny mléčné, fermentovaná zelenina, fermentované bambusové výhonky vařené a konzervované v soli [menma], fermentované ovoce, fermentovaný sójový sýr, fermenty [mléčné] pro kulinářské účely, hotové jídlo obsahující převážně fermentovanou zeleninu, vepřové maso a tofu [kimči-jjigae], hotové jídlo obsahující převážně restované hovězí maso a fermentovanou sójovou omáčku [sogalbi], hotové jídlo obsahující převážně restované kuřecí maso a fermentovanou ostrou paprikovou pastu [dak-galbi], kvašená zelenina, pečené kvašené mléko, organizace a management obchodních motivačních a věrnostních programů, organizace, obsluha a sledování věrnostních programů pro zákazníky, organizace zákaznických věrnostních programů pro komerční, propagační nebo reklamní účely, věrnostní, pobídkové a bonusové programy, věrnostní zákaznické služby ke komerčním, propagačním a/nebo reklamním účelům, správa zákaznických věrnostních, motivačních nebo propagačních programů, řízení věrnostních programů zahrnující slevy nebo pobídky, podpora prodeje prostřednictvím zákaznických věrnostních programů, organizace, provozování a kontrola prodeje a propagačních motivačních programů, vedení motivačních programů pro zaměstnance, analýza reakcí zákazníků, event marketing (získávání zákazníků pořádáním akcí), obchodní informace a poradenství pro zákazníky (zákaznická poradna), poskytování informací zákazníkům o

výrobku, poskytování zákaznických informací o produktech prostřednictvím internetu, služby zákaznického klubu pro komerční, propagační a/nebo reklamní účely, obchodní asistence týkající se franchisingu, obchodně reklamní služby týkající se franchisingu, obchodní poradenské služby, týkající se franchisingu, poradenství v oblasti obchodního managementu vztahující se k franchisingu, administrativní podpora a zpracování dat [služby], analýza reakce na reklamu a výzkumu trhu, konzultační a poradenské služby a pomoc v oblasti reklamní, marketingové a propagační činnosti, management a konzultace v oblasti obchodních postupů, management lidských zdrojů, marketing, merchandising, obchodní poradenské služby ohledně zakládání franšíz, obchodní poradenské služby, obchodní konzultační a poradenské služby, obchodní informace a poradenství pro spotřebitele při výběru výrobků a služeb, obchodní analýzy, informační služby a průzkumy trhu, plánování marketingových strategií, plánování a vedení obchodních trhů, výstav a prezentací k ekonomickým a reklamním účelům, organizace a řízení prezentací výrobků, pomoc v obchodní a podnikatelské činnosti, management a administrativní služby, poradenské služby vztahující se k propagaci prodeje, prezentace výrobků v komunikačních médiích pro účely maloobchodu, reklamní, marketingové a propagační služby, rozšiřování reklamních marketingových a propagačních materiálů, služby předvádění výrobků a vystavování zboží, služby obchodních výstav a veletrhů, služby vztahů s veřejností (public relations), správa věrnostních programů na základě nákupních kuponů, účetnictví, vedení účetních knih a revize účtů (audity), zpracování, systematizace a správa dat, administrativní zpracovávání nákupních objednávek v rámci služeb poskytovaných zásilkovými společnostmi, předvádcí akce a výstavy, pořádání předvádcích akcí pro obchodní účely, marketing, cílený marketing, internetový marketing, event marketing (získávání zákazníků pořádáním akcí), propagace a prezentace eventů prostřednictvím webových stránek eventů, propagace na sociálních sítích, automatizované propagace v síti internet a sociálních sítích, on-line služba pro marketing obchodních sítí a franšíz zajišťující dodržování korporátní identity, pravidel franchizy, optimalizaci marketingu sítě, zjednodušení práce uživatelům pomocí aplikační podpory pro interní procesy a efektivitu na základě reportingu, správ dat pro obchodní síť, on-line platforma pro propojování obchodních kontaktů, zprostředkování obchodních kontaktů a provádění obchodních operací; (40) zakázková výroba léků, lékařských výrobků, dietních potravin a potravních doplňků pro druhé, zpracování biofarmaceutických, farmaceutických, kosmetických, chemických materiálů, zpracování léčivých nebo kosmetických materiálů, zpracování biofarmaceutických, farmaceutických, kosmetických nebo chemických materiálů pro druhé, zpracování surovin pro výrobu farmaceutických, kosmetických, průmyslových výrobků nebo výrobků pro domácnost, zpracování výrobků pro účely výroby farmaceutických, kosmetických, průmyslových výrobků nebo výrobků pro domácnost, přeměna chemických výrobků, zpracování chemických a petrochemických výrobků, zakázková výroba farmaceutických, kosmetických, průmyslových výrobků, výrobků pro domácnost, pečujících výrobků, kosmetických přípravků a líčidel, výroba léčiv na zakázku a farmaceutické nebo parafarmaceutické výrobky v galenických formách všeho druhu, zakázková výroba farmaceutických účinných látek, zpracování farmaceutických účinných látek pro účely výroby léků, zakázková výroba léků na bázi farmaceutických účinných látek; (42) biotechnologické testování, biotechnologický výzkum, informace týkající se vědeckého výzkumu v oboru biochemie a biotechnologie, konzultace vztahující se k biotechnologii, laboratorní analýzy v oblasti bakteriologie, bakteriologický výzkum a analýza; (44) alternativní medicína, aromaterapie, bylinkářství, chiropraxe, estetické služby, farmaceutické služby, farmaceutické poradenství, fyzioterapie, genetické poradenství, hodnocení kontroly hmotnosti, holistická psychoterapie, hubení plevele, hubení škůdců pro zemědělství, zahradnictví a lesnictví, a poskytování informací vztahujících se k nim, hydroterapie, hygienická a kosmetická péče, hygienická a kosmetická péče o zvířata, konzultační služby týkající se lékařské zdravotní péče, konzultační služby týkající se kosmetické péče, konzultační služby týkající se výživy, konzultační služby týkající se péče o zdraví, lázeňské služby, lékařská analýza, lékařská vyšetření, lékařské informace, lékařské služby, paliativní péče, odborné poradenství se zaměřením na zdraví, poradenství ve vztahu k používání nechemického ošetřování pro udržitelné zemědělství a zahradnictví, poskytování informací o potravinových doplňcích a výživě, pronájem vybavení k péči o osobní hygienu a krásu, pronájem zařízení k péči o lidské zdraví, psychoterapie, salóny krásy, sanatoria, sauny, služby péče o zdraví zvířat, služby péče o vzhled a čistotu zvířat, služby péče o hygienu a krásu, služby péče o duševní zdraví, služby zdravotní péče, služby zubního lékařství, solária, zahradnické služby a služby zahradní architektury, turecké lázně, terapeutické služby, telemedicína, zemědělské

služby, služby akvakultury, zahradnické a lesnické služby, konzultační služby týkající se výživy, odborné poradenství v oblasti výživy, poradenství v oblasti diety a výživy, poradenství vztahující se k výživě zvířat, poradenství v oblasti výživy, služby kyslíkového baru, dietetické služby, dietetické konzultační služby (lékařské), plánování a kontrola diet, služby poskytované dietetikem, zotavovny, péče o hygienu a krásu zvířat, služby v oblasti poskytování lékařských informací, poskytování lékařských informací za pomoci webových stránek, digitálních médií a databází, konzultační služby v oboru léčiv, poskytování informací týkajících se dietních a výživových doplňků, zdravotní poradenství, poradenství v oblasti stravování, farmaceutické poradenství a poradenské služby v souvislosti se zjišťováním individuální farmaceutické a kosmetické potřeby, příprava receptů lékárníky, příprava a výdej léků, lékařské analýzy, výroba léků, informační služby v oblasti veterinárního farmaceutického průmyslu, veterinární nemocnice, veterinární služby, veterinární stomatologie, služby v oblasti veterinární chirurgie.

(511) 1, 5, 29, 35, 40, 42, 44  
(540)



(593) Obrazová

- (111) **390941**  
(220) 26.10.2021  
(320) 26.10.2021  
(442) 22.12.2021  
(151) 30.03.2022  
(730) **H2 WORLD HEALTH & BEAUTY COMPANY s.r.o.**, Muglinovská 154/73, Ostrava, Muglinov, 71200, CZ  
(740) Chytilová & spol., patentová kancelář, s.r.o., Nad spádem 641/20, Praha 4, Podolí, 14700  
(210) O-575451  
(591) Barevná  
(510) (1) přípravky mikroorganismů, jiné než pro lékařské a veterinární použití, přípravky na podporu růstu rostlin s mikroorganismy, přírodní mikroorganismy používané při údržbě rybníků, mikroorganismy na podporu růstu rostlin, mikroorganismy na odbourávání toxinů (k jiným než lékařským účelům), bakteriální kultury jako přísady do potravin, bakteriální přípravky používané v lesnictví, bakteriální přípravky používané v zahradnictví, bakteriální přípravky pro potravinářský průmysl, bakteriální přípravky pro zemědělství, bakterie používané při výrobě potravin, bakteriologické přípravky používané v zahradnictví, bakteriologické přípravky používané v lesnictví, probiotické bakteriální kultury pro potravinářský průmysl, probiotické bakterie pro potravinářský průmysl, výživa pro rostliny, listová výživa, kultivační média, hnojiva a chemické látky pro použití v zemědělství, zahradnictví a lesnictví; (5) přípravky s mikroorganismy pro lékařské a veterinární účely, přípravky obohacující organismus potřebnými vitaminy a mikročásticemi, kultury mikroorganismů pro lékařské a veterinární účely, bakteriální přípravky pro lékařské a veterinární účely, bakteriologické přípravky pro lékařské a zvěrolékařské účely, probiotické bakteriální preparáty pro lékařské použití, probiotické doplňky, probiotické bakteriální preparáty pro veterinární použití, probiotické přípravky pro léčebné účely k zachování přirozené rovnováhy flóry v trávicím systému, farmaceutické, lékařské a veterinární přípravky, léčiva, dietetické doplňky strany pro člověka i zvíře, doplňky stravy pro lidskou zvířecí výživu; (29) nápoje z bakterií kyseliny mléčné, fermentovaná zelenina, fermentované bambusové výhonky vařené a konzervované v soli [menma], fermentované ovoce, fermentovaný sójový sýr, fermenty [mléčné] pro kulinářské účely, hotové jídlo obsahující převážně fermentovanou zeleninu, vepřové maso a tofu [kimči-jjigae], hotové jídlo obsahující převážně restované hovězí maso a fermentovanou sójovou omáčku [sogalbi], hotové jídlo obsahující převážně restované kuřecí maso a fermentovanou ostrou paprikovou pastu [dak-galbi], kvašená zelenina, pečené kvašené mléko; (35) maloobchod, velkoobchod a internetový obchod s těmito výrobky: přípravky mikroorganismů, jiné než pro lékařské a veterinární použití, přípravky na podporu růstu rostlin s mikroorganismy, přírodní mikroorganismy používané při údržbě rybníků, mikroorganismy na podporu růstu rostlin, mikroorganismy na odbourávání toxinů (k jiným než lékařským účelům), bakteriální kultury jako přísady do

potravin, bakteriální přípravky používané v lesnictví, bakteriální přípravky používané v zahradnictví, bakteriální přípravky pro potravinářský průmysl, bakteriální přípravky pro zemědělství, bakterie používané při výrobě potravin, bakteriologické přípravky používané v zahradnictví, bakteriologické přípravky používané v lesnictví, probiotické bakteriální kultury pro potravinářský průmysl, probiotické bakterie pro potravinářský průmysl, výživa pro rostliny, listová výživa, kultivační média, hnojiva a chemické látky pro použití v zemědělství, zahradnictví a lesnictví, přípravky s mikroorganismy pro lékařské a veterinární účely, přípravky obohacující organismus potřebnými vitaminy a mikročásticemi, kultury mikroorganismů pro lékařské a veterinární účely, bakteriální přípravky pro lékařské a veterinární účely, bakteriologické přípravky pro lékařské a zvěrolékařské účely, probiotické bakteriální preparáty pro lékařské použití, probiotické doplňky, probiotické bakteriální preparáty pro veterinární použití, probiotické přípravky pro léčebné účely k zachování přirozené rovnováhy flóry v trávicím systému, farmaceutické, lékařské a veterinární přípravky, léčiva, dietetické doplňky stravy pro člověka i zvíře, doplňky stravy pro lidskou zvířecí výživu, nápoje z bakterií kyseliny mléčné, fermentovaná zelenina, fermentované bambusové výhonky vařené a konzervované v soli [menma], fermentované ovoce, fermentovaný sójový sýr, fermenty [mléčné] pro kulinářské účely, hotové jídlo obsahující převážně fermentovanou zeleninu, vepřové maso a tofu [kimči-jjigae], hotové jídlo obsahující převážně restované hovězí maso a fermentovanou sójovou omáčku [sogalbi], hotové jídlo obsahující převážně restované kuřecí maso a fermentovanou ostrou paprikovou pastu [dak-galbi], kvašená zelenina, pečené kvašené mléko, organizace a management obchodních motivačních a věrnostních programů, organizace, obsluha a sledování věrnostních programů pro zákazníky, organizace zákaznických věrnostních programů pro komerční, propagační nebo reklamní účely, věrnostní, pobídkové a bonusové programy, věrnostní zákaznické služby ke komerčním, propagačním a/nebo reklamním účelům, správa zákaznických věrnostních, motivačních nebo propagačních programů, řízení věrnostních programů zahrnující slevy nebo pobídky, podpora prodeje prostřednictvím zákaznických věrnostních programů, organizace, provozování a kontrola prodeje a propagačních motivačních programů, vedení motivačních programů pro zaměstnance, analýza reakcí zákazníků, event marketing (získávání zákazníků pořádáním akcí), obchodní informace a poradenství pro zákazníky (zákaznická poradna), poskytování informací zákazníkům o výrobku, poskytování zákaznických informací o produktech prostřednictvím internetu, služby zákaznického klubu pro komerční, propagační a/nebo reklamní účely, obchodní asistence týkající se franchisingu, obchodně reklamní služby týkající se franchisingu, obchodní poradenské služby, týkající se franchisingu, poradenství v oblasti obchodního managementu vztahující se k franchisingu, administrativní podpora a zpracování dat [služby], analýza reakce na reklamu a výzkumu trhu, konzultační a poradenské služby a pomoc v oblasti reklamní, marketingové a propagační činnosti, management a konzultace v oblasti obchodních postupů, management lidských zdrojů, marketing, merchandising, obchodní poradenské služby ohledně zakládání franšiz, obchodní poradenské služby, obchodní konzultační a poradenské služby, obchodní informace a poradenství pro spotřebitele při výběru výrobků a služeb, obchodní analýzy, informační služby a průzkumy trhu, plánování marketingových strategií, plánování a vedení obchodních trhů, výstav a prezentací k ekonomickým a reklamním účelům, organizace a řízení prezentací výrobků, pomoc v obchodní a podnikatelské činnosti, management a administrativní služby, poradenské služby vztahující se k propagaci prodeje, prezentace výrobků v komunikačních médiích pro účely maloobchodu, reklamní, marketingové a propagační služby, rozšiřování reklamních marketingových a propagačních materiálů, služby předvádění výrobků a vystavování zboží, služby obchodních výstav a veletrhů, služby vztahů s veřejností (public relations), správa věrnostních programů na základě nákupních kuponů, účetnictví, vedení účetních knih a revize účtů (audity), zpracování, systematizace a správa dat, administrativní zpracování nákupních objednávek v rámci služeb poskytovaných zásilkovými společnostmi, předváděcí akce a výstavy, pořádání předváděcích akcí pro obchodní účely, marketing, cílený marketing, internetový marketing, event marketing (získávání zákazníků pořádáním akcí), propagace a prezentace eventů prostřednictvím webových stránek eventů, propagace na sociálních sítích, automatizované propagace v síti internet a sociálních sítích, on-line služba pro marketing obchodních sítí a franšiz zajišťující dodržování korporátní identity, pravidel franchizy, optimalizaci marketingu sítí, zjednodušení práce uživatelům pomocí aplikační podpory pro interní procesy a efektivitu na základě reportingu, správ dat pro obchodní sítě, on-line platforma pro propojování obchodních kontaktů, zprostředkování obchodních kontaktů a provádění obchodních operací; (40) zakázková výroba léků, lékařských výrobků, dietních potravin

a potravních doplňků pro druhé, zpracování biofarmaceutických, farmaceutických, kosmetických, chemických materiálů, zpracování léčivých nebo kosmetických materiálů, zpracování biofarmaceutických, farmaceutických, kosmetických nebo chemických materiálů pro druhé, zpracování surovin pro výrobu farmaceutických, kosmetických, průmyslových výrobků nebo výrobků pro domácnost, zpracování výrobků pro účely výroby farmaceutických, kosmetických, průmyslových výrobků nebo výrobků pro domácnost, přeměna chemických výrobků, zpracování chemických a petrochemických výrobků, zakázková výroba farmaceutických, kosmetických, průmyslových výrobků, výrobků pro domácnost, pečujících výrobků, kosmetických přípravků a líčidel, výroba léčiv na zakázku a farmaceutické nebo parafarmaceutické výrobky v galenických formách všeho druhu, zakázková výroba farmaceutických účinných látek, zpracování farmaceutických účinných látek pro účely výroby léků, zakázková výroba léků na bázi farmaceutických účinných látek; (42) biotechnologické testování, biotechnologický výzkum, informace týkající se vědeckého výzkumu v oboru biochemie a biotechnologie, konzultace vztahující se k biotechnologii, laboratorní analýzy v oblasti bakteriologie, bakteriologický výzkum a analýza; (44) alternativní medicína, aromaterapie, bylinkářství, chiropraxe, estetické služby, farmaceutické služby, farmaceutické poradenství, fyzioterapie, genetické poradenství, hodnocení kontroly hmotnosti, holistická psychoterapie, hubení plevele, hubení škůdců pro zemědělství, zahradnictví a lesnictví, a poskytování informací vztahujících se k nim, hydroterapie, hygienická a kosmetická péče, hygienická a kosmetická péče o zvířata, konzultační služby týkající se lékařské zdravotní péče, konzultační služby týkající se kosmetické péče, konzultační služby týkající se výživy, konzultační služby týkající se péče o zdraví, lázeňské služby, lékařská analýza, lékařská vyšetření, lékařské informace, lékařské služby, paliativní péče, odborné poradenství se zaměřením na zdraví, poradenství ve vztahu k používání nechemického ošetřování pro udržitelné zemědělství a zahradnictví, poskytování informací o potravinových doplňcích a výživě, pronájem vybavení k péči o osobní hygienu a krásu, pronájem zařízení k péči o lidské zdraví, psychoterapie, salóny krásy, sanatoria, sauny, služby péče o zdraví zvířat, služby péče o vzhled a čistotu zvířat, služby péče o hygienu a krásu, služby péče o duševní zdraví, služby zdravotní péče, služby zubního lékařství, solária, zahradnické služby a služby zahradní architektury, turecké lázně, terapeutické služby, telemedicína, zemědělské služby, služby akvakultury, zahradnické a lesnické služby, konzultační služby týkající se výživy, odborné poradenství v oblasti výživy, poradenství v oblasti diety a výživy, poradenství vztahující se k výživě zvířat, poradenství v oblasti výživy, služby kyslíkového baru, dietetické služby, dietetické konzultační služby (lékařské), plánování a kontrola diet, služby poskytované dietetikem, zotavovny, péče o hygienu a krásu zvířat, služby v oblasti poskytování lékařských informací, poskytování lékařských informací za pomoci webových stránek, digitálních médií a databází, konzultační služby v oboru léčiv, poskytování informací týkajících se dietních a výživových doplňků, zdravotní poradenství, poradenství v oblasti stravování, farmaceutické poradenství a poradenské služby v souvislosti se zjišťováním individuální farmaceutické a kosmetické potřeby, příprava receptů lékárníky, příprava a výdej léků, lékařské analýzy, výroba léků, informační služby v oblasti veterinárního farmaceutického průmyslu, veterinární nemocnice, veterinární služby, veterinární stomatologie, služby v oblasti veterinární chirurgie.

(511) 1, 5, 29, 35, 40, 42, 44

(540)



(593) Obrazová

(111) 390942

(220) 26.10.2021

(320) 26.10.2021

(442) 22.12.2021

(151) 30.03.2022

(730) H2 WORLD HEALTH & BEAUTY COMPANY s.r.o., Muglinovská 154/73, Ostrava, Muglinov, 71200, CZ

(740) Chytilová & spol., patentová kancelář, s.r.o., Nad spádem 641/20, Praha 4, Podolí, 14700

(210) O-575452

(591) Barevná

(510) (1) biostimulátory jakožto stimulanty růstu rostlin, chemické produkty pro léčbu chorob rostlin, chemické přípravky pro prevenci patogenních infekcí u rostlin, hnojiva pro domácí rostliny, konzervační přípravky na rostliny, látky ke kontrole růstu vodních rostlin, látky na podporu růstu rostlin, látky na regulaci růstu rostlin, minerální přípravky k použití jako výživové doplňky pro rostliny, přípravky k regulaci růstu rostlin, přípravky na ochranu rostlin před patogeny, přípravky na podporu růstu rostlin, přípravky na posílení rostlin, přípravky na posilňování rostlin, přípravky pro výživu rostlin, přírodní a syntetické prostředky podporující růst rostlin, výtažky z mořských řas pro použití jako stimulant růstu u rostlin, výživa pro rostliny, živiny pro rostliny, chemické výrobky k použití při výrobě krmiv pro zvířata, chemická aditiva k použití při výrobě krmiv pro zvířata, enzymy pro použití při výrobě krmiva pro domácí zvířata, chemické přípravky pro použití při chovu hospodářských zvířat, konzervanty do krmiv pro zvířata (chemické), pevný kyslík (k jiným než lékařským účelům), kyslík pro průmyslové použití, směsi ozonu a kyslíku (k jiným než lékařským účelům), výživa pro rostliny, listová výživa, kultivační média, hnojiva a chemické látky pro použití v zemědělství, zahradnictví a lesnictví; (5) algicidy, antibakteriální gely, antibakteriální, dezinfekční přípravky, antibakteriální přípravky, antivirové přípravky, antitoxiny, antiseptika, antioxidanty, antiparazitika, antioxidanty pro dietetické účely, antioxidační doplňky, antimikrobiální přípravky pro dermatologické použití, antibiotika, antibiotické doplňky stravy pro zvířata, baktericidní látky, biocidy, dezinfekční prostředky k veterinárnímu použití, dezinfekční a antiseptické přípravky, diagnostické přípravky a materiály, farmaceutické přípravky a přírodní léčiva, fungicidy, imunostimulanty, hygienické přípravky a výrobky, herbicidy, germicidy, insekticidy, koupelové přípravky k ošetření zvířat, koupelové přípravky pro léčebné účely, léčebná a dezinfekční mydla a čistící přípravky, medikované krmivo pro zvířata, nutraceutika pro zvířata, nutraceutika pro lidi, nutraceutika jako dietní doplňky, nutraceutické přípravky pro terapeutické nebo lékařské účely, nápojové směsi jako dietní doplňky, nápoje upravené pro veterinární, multivitaminové přípravky, minerální vody pro léčebné účely, minerální přípravky a látky pro veterinární použití, minerální potravinové doplňky, minerální doplňky stravy, minerální doplňky krmiva hospodářských zvířat, mikrobicidy, obvazy, obvazový materiál a aplikátory léčebných přípravků, potravní doplňky pro zvířata, pevný kyslík k lékařskému použití, pevné plyny k léčebným účelům, peroxid vodíku pro lékařské účely, peroxid vodíku pro léčebné účely, přípravky na dezodoraci a čištění vzduchu, přípravky proti rostlinným a živočišným škůdcům, veterinární léčiva, vitaminové a minerální doplňky, vitaminové a minerální přípravky, zubní přípravky a výrobky a léčebné zubní pasty, doplňky výživy, nápojové směsi v prášku jako doplňky výživy, výživové doplňky, výživové doplňky do krmiva hospodářských zvířat, výživové doplňky pro veterinářské účely, výživové doplňky ve formě nápojů, výživové nápojové směsi pro použití jako náhražky jídla, dietetické a nutriční přípravky, dietetické doplňky pro zvířata, dietetické látky pro léčebné účely, dietetické nápoje pro léčebné účely, dietetické potraviny pro léčebné účely, potravní doplňky a dietetické přípravky, kyslík pro léčebné účely, kyslíkové koupele, pevný kyslík k lékařskému použití, vše výše uvedené určené též pro veterinární užití, doplňky do krmiv pro zvířata (léčivé), krmivo pro zvířata s léčivými přísadami, medikované krmivo pro zvířata, minerální doplňky krmiva hospodářských zvířat, výživové doplňky do krmiva hospodářských zvířat; (31) krmiva a potrava pro zvířata, konzervovaná nebo zavařená krmiva pro zvířata, krmiva pro zvířata ve formě granulí, krmiva pro zvířata získaná z rostlinných látek, syntetické krmivo pro zvířata, vápník do krmiv pro zvířata, směsná krmiva pro zvířata, sláma jako krmivo, posilující krmiva, pícniny jako krmivo, obilná krmiva pro zvířata, krmivo pro zvířata ke žvýkání, jedlé pochoutky pro zvířata ke žvýkání, jedlé pochoutky pro zvířata, krmný šrot, krmné zrniny, květiny, návnady, nikoli umělé, rostliny, rostlinný odpad (surovina), přírodní trávník, podestýlky a stelivo pro zvířata, semena, cibulky a sazenice k pěstování rostlin, slad a nezpracované obilniny, seno, stromy a lesní produkty, vánoční stromky, zemědělské a vodní plodiny, zahradnické a lesní produkty, živá zvířata a živé organismy k chovným účelům, čerstvé ovoce, ořechy, zelenina a bylinky; (35) maloobchod, velkoobchod a internetový obchod s těmito výrobky: chemikálie pro použití v zemědělství, v zahradnictví a lesnictví, výrobky obsahující molekuly vodíků, farmaka a veterinární přípravky, sanitární přípravky, léčebné a dietetické přípravky pro zvířata a lidi, kultivační média, hnojiva a chemické látky pro použití v zemědělství, zahradnictví a lesnictví, generátory vodíku a/nebo kyslíku, ionizátory, krmiva pro zvířata, potrava (pro zvířata), předměty sloužící k hygieně zvířat, předměty sloužící k úpravě vzhledu zvířat, předměty sloužící k hygieně zvířat, přípravky pro péči o zvířata, veterinární přípravky, výživové doplňky, biostimulátory jakožto stimulanty růstu rostlin, chemické produkty pro

léčbu chorob rostlin, chemické přípravky pro prevenci patogenních infekcí u rostlin, hnojiva pro domácí rostliny, konzervační přípravky na rostliny, látky ke kontrole růstu vodních rostlin, látky na podporu růstu rostlin, látky na regulaci růstu rostlin, minerální přípravky k použití jako výživové doplňky pro rostliny, přípravky k regulaci růstu rostlin, přípravky na ochranu rostlin před patogeny, přípravky na podporu růstu rostlin, přípravky na posílení rostlin, přípravky na posilňování rostlin, přípravky pro výživu rostlin, přírodní a syntetické prostředky podporující růst rostlin, výtažky z mořských řas pro použití jako stimulant růstu u rostlin, výživa pro rostliny, živiny pro rostliny, chemické výrobky k použití při výrobě krmiv pro zvířata, chemická aditiva k použití při výrobě krmiv pro zvířata, enzymy pro použití při výrobě krmiva pro domácí zvířata, chemické přípravky pro použití při chovu hospodářských zvířat, konzervanty do krmiv pro zvířata (chemické), pevný kyslík (k jiným než lékařským účelům), kyslík pro průmyslové použití, směsi ozonu a kyslíku (k jiným než lékařským účelům), výživa pro rostliny, listová výživa, algicidy, antibakteriální gely, antibakteriální, dezinfekční přípravky, antibakteriální přípravky, antivirové přípravky, antitoxiny, antiseptika, antioxidační, antiparazitika, antioxidační pro dietetické účely, antioxidační doplňky, antimikrobiální přípravky pro dermatologické použití, antibiotika, antibiotické doplňky stravy pro zvířata, baktericidní látky, biocidy, dezinfekční prostředky k veterinárnímu použití, dezinfekční a antiseptické přípravky, diagnostické přípravky a materiály, farmaceutické přípravky a přírodní léčiva, fungicidy, imunostimulanty, hygienické přípravky a výrobky, herbicidy, germicidy, insekticidy, koupelové přípravky k ošetření zvířat, koupelové přípravky pro léčebné účely, léčebná a dezinfekční mydla a čistící přípravky, medikované krmivo pro zvířata, nutraceutika pro zvířata, nutraceutika pro lidi, nutraceutika jako dietní doplňky, nutraceutické přípravky pro terapeutické nebo lékařské účely, nápojové směsi jako dietní doplňky, nápojové směsi v prášku jako doplňky výživy, nápoje upravené pro veterinární, multivitaminové přípravky, minerální vody pro léčebné účely, minerální přípravky a látky pro veterinární použití, minerální potravinové doplňky, minerální doplňky stravy, minerální doplňky krmiva hospodářských zvířat, mikrobicidy, obvazy, obvazový materiál a aplikátory léčebných přípravků, potravní doplňky pro zvířata, pevný kyslík k lékařskému použití, pevné plyny k léčebným účelům, peroxid vodíku pro lékařské účely, peroxid vodíku pro léčebné účely, přípravky na dezodoraci a čištění vzduchu, přípravky proti rostlinným a živočišným škůdcům, veterinární léčiva, vitaminové a minerální doplňky, vitaminové a minerální přípravky, zubní přípravky a výrobky a léčebné zubní pasty, doplňky výživy, nápojové směsi v prášku jako doplňky výživy, výživové doplňky, výživové doplňky do krmiva hospodářských zvířat, výživové doplňky pro veterinářské účely, výživové doplňky ve formě nápojů, výživové nápojové směsi pro použití jako náhražky jídla, dietetické a nutriční přípravky, dietetické doplňky pro zvířata, dietetické látky pro léčebné účely, dietetické nápoje pro léčebné účely, dietetické potraviny pro léčebné účely, potravní doplňky a dietetické přípravky, kyslík pro léčebné účely, kyslíkové koupele, pevný kyslík k lékařskému nebo veterinárnímu použití, krmiva a potrava pro zvířata, konzervovaná nebo zavařená krmiva pro zvířata, krmiva pro zvířata ve formě granulí, krmiva pro zvířata získaná z rostlinných látek, syntetické krmivo pro zvířata, vápník do krmiv pro zvířata, směsná krmiva pro zvířata, sláma jako krmivo, posilující krmiva, pícniny jako krmivo, obilná krmiva pro zvířata, krmivo pro zvířata ke žvýkání, jedlé pochoutky pro zvířata ke žvýkání, jedlé pochoutky pro zvířata, krmný šrot, krmné zrniny, květiny, návnady, nikoli umělé, rostliny, rostlinný odpad (surovina), přírodní trávník, podestýlky a stelivo pro zvířata, semena, cibulky a sazenice k pěstování rostlin, slad a nezpracované obilniny, seno, stromy a lesní produkty, vánoční stromky, zemědělské a vodní plodiny, zahradnické a lesní produkty, živá zvířata a živé organismy k chovným účelům, čerstvé ovoce, ořechy, zelenina a bylinky, organizace a management obchodních motivačních a vědomostních programů, organizace, obsluha a sledování vědomostních programů pro zákazníky, organizace zákaznických vědomostních programů pro komerční, propagační nebo reklamní účely, vědomostní, pobídkové a bonusové programy, vědomostní zákaznické služby ke komerčním, propagačním a/nebo reklamním účelům, správa zákaznických vědomostních, motivačních nebo propagačních programů, řízení vědomostních programů zahrnující slevy nebo pobídky, podpora prodeje prostřednictvím zákaznických vědomostních programů, organizace, provozování a kontrola prodeje a propagačních motivačních programů, vedení motivačních programů pro zaměstnance, analýza reakcí zákazníků, event marketing (získávání zákazníků pořádáním akcí), obchodní informace a poradenství pro zákazníky (zákaznická poradna), poskytování informací zákazníkům o výrobku, poskytování zákaznických informací o produktech prostřednictvím internetu, služby zákaznického klubu pro komerční, propagační a/nebo reklamní účely, obchodní asistence týkající se franchisingu, obchodní reklamní služby týkající se franchisingu, obchodní



poradenské služby, týkající se franchisingu, poradenství v oblasti obchodního managementu vztahující se k franchisingu, administrativní podpora a zpracování dat [služby], analýza reakce na reklamu a výzkumu trhu, konzultační a poradenské služby a pomoc v oblasti reklamní, marketingové a propagační činnosti, management a konzultace v oblasti obchodních postupů, management lidských zdrojů, marketing, merchandising, obchodní poradenské služby ohledně zakládání franšíz, obchodní poradenské služby, obchodní konzultační a poradenské služby, obchodní informace a poradenství pro spotřebitele při výběru výrobků a služeb, obchodní analýzy, informační služby a průzkumy trhu, plánování marketingových strategií, plánování a vedení obchodních trhů, výstav a prezentací k ekonomickým a reklamním účelům, organizace a řízení prezentací výrobků, pomoc v obchodní a podnikatelské činnosti, management a administrativní služby, poradenské služby vztahující se k propagaci prodeje, prezentace výrobků v komunikačních médiích pro účely maloobchodu, reklamní, marketingové a propagační služby, rozšiřování reklamních marketingových a propagačních materiálů, služby předvádění výrobků a vystavování zboží, služby obchodních výstav a veletrhů, služby vztahů s veřejností (public relations), správa věrnostních programů na základě nákupních kuponů, účetnictví, vedení účetních knih a revize účtů (audity), zpracování, systematizace a správa dat, administrativní zpracovávání nákupních objednávek v rámci služeb poskytovaných zásilkovými společnostmi, předváděcí akce a výstavy, pořádání předváděcích akcí pro obchodní účely, marketing, cílený marketing, internetový marketing, event marketing (získávání zákazníků pořádáním akcí), propagace a prezentace eventů prostřednictvím webových stránek eventů, propagace na sociálních sítích, automatizované propagace v síti internet a sociálních sítích, on-line služba pro marketing obchodních sítí a franšíz zajišťující dodržování korporátní identity, pravidel franchizy, optimalizaci marketingu sítí, zjednodušení práce uživatelům pomocí aplikační podpory pro interní procesy a efektivitu na základě reportingu, správ dat pro obchodní sítě, on-line platforma pro propojování obchodních kontaktů, zprostředkování obchodních kontaktů a provádění obchodních operací; (44) hubení plevele, hubení škůdců pro zemědělství, zahradnictví a lesnictví, a poskytování informací vztahujících se k nim, hygienická a kosmetická péče o zvířata, konzultační služby týkající se zdravotní péče pro zvířata, konzultační služby týkající se kosmetické péče o zvířata, konzultační služby týkající se výživy zvířat, poradenství ve vztahu k používání nechemického ošetřování pro udržitelné zemědělství a zahradnictví, poskytování informací o potravinových doplncích a výživě pro zvířata, pronájem vybavení k péči o osobní hygienu a krásu zvířat, salóny pro zvířata, služby péče o zdraví zvířat, služby péče o vzhled a čistotu zvířat, služby péče o duševní zdraví zvířat, služby zubního lékařství pro zvířata, solária, zahradnické služby a služby zahradní architektury, turecké lázně, terapeutické služby, zemědělské služby, služby akvakultury, zahradnické a lesnické služby, poradenství vztahující se k výživě zvířat, péče o hygienu a krásu zvířat, služby v oblasti poskytování veterinárních informací, poskytování veterinárních informací za pomoci webových stránek, digitálních médií a databází, příprava receptů lékárníky, příprava a výdej léků, lékařské analýzy, výroba léků, informační služby v oblasti veterinárního farmaceutického průmyslu, veterinární nemocnice, veterinární služby, veterinární stomatology, služby v oblasti veterinární chirurgie, stříhání zvířat, značkování zvířat, chov zvířat, zemědělské služby (chov zvířat), pronájem zvířat a rostlin, vkládání podkožních mikročipů pro domácí zvířata pro účely sledování a identifikace, poradenství vztahující se k péči o zvířata, laboratorní analytické služby týkající se ošetřování zvířat, služby oploďňování in vitro pro zvířata, poradenství vztahující se k chovu zvířat, poskytování informací týkajících se chovu zvířat, tetování domácích zvířat pro identifikační účely, služby dávkování krmiva pro zvířata, nemocniční služby pro domácí zvířata, pronájem zvířat pro zahradnické účely, chiropraktické služby pro zvířata, farmy, pěstování rostlin, rostlinné školky, informační služby týkající se rostlinstva, poskytování informací k určování rostlin a květin pro zahradnické účely, pěstitelské poradenské služby vztahující se k zahradnictví, pěstitelské poradenské služby vztahující se k zemědělství, výsadba stromů, léčení stromů, přesazování stromů, prořezávání stromů, stromové školky, stromová chirurgie, poradenství týkající se sázení stromů, výsadba stromů za účelem kompenzace uhlíkových emisí, poskytování informací týkajících se výsadby zahradních stromů, zahradnické služby a služby zahradní architektury, pronájem zařízení pro zemědělství, vodohospodářství, zahradnictví a lesnictví, hubení škůdců pro zemědělství, zahradnictví a lesnictví, a poskytování informací vztahujících se k nim, poradenství a konzultace týkající se používání hnojiv v zemědělství, zahradnictví a lesnictví, zemědělské, zahradnické a lesnické služby týkající se rekultivace území poškozeného průmyslem, ničení škůdců v zemědělství, vodohospodářství, zahradnictví a lesnictví, postřiky insekticidy pro zemědělské, zahradnické a lesnické účely, vyprošťovací

služby pro zemědělství, zahradnictví a lesnictví, hubení plevele pro zemědělství, zahradnictví a lesnictví, služby v oboru zemědělství, zahradnictví nebo lesnictví, krajinářský zahradní design pro třetí osoby, služby týkající se péče o zahrady, poskytování vybavení ke komunitnímu zahradničení.

(511) 1, 5, 31, 35, 44  
(540)



(593) Obrazová

(111) **390943**  
(220) 26.10.2021  
(320) 26.10.2021  
(442) 22.12.2021  
(151) 30.03.2022  
(730) **H2 WORLD HEALTH & BEAUTY COMPANY s.r.o.**, Muglinovská 154/73, Ostrava, Muglinov, 71200, CZ  
(740) Chytilová & spol., patentová kancelář, s.r.o., Nad spádem 641/20, Praha 4, Podolí, 14700  
(210) O-575453  
(591) Barevná  
(510) (3) antiperspirační výrobky, antiperspiranty a deodoranty, balzámy, jiné než pro léčebné účely, bělicí přípravky k použití v domácnosti, bělicí přípravky [odbarvovače] pro kosmetické účely, čistící prostředky a vonné přípravky, čistící prostředky pro domácnost, čistící prostředky pro vozidla, deodoranty a antiperspiranty, depilační přípravky, depilační prostředky, hygienické přípravky jako toaletní potřeby, hydratační přípravky, funkční kosmetika, fytkosmetické přípravky, kosmetické přípravky, parfumerie, přípravky pro osobní hygienu, kosmetické přípravky pro péči o zvířata, koupelové přípravky (neléčivé), lešticí přípravky, mýdla a gely, líčidla, parfumerie a vonné přípravky, prací prostředky, přípravky do koupele, přípravky na čištění a leštění kůže a obuvi, přípravky na odstraňování ochlupení a holící přípravky, přípravky pro ústní hygienu, přípravky pro péči o vlasy, přípravky pro osobní hygienu a kosmetické přípravky, vonné oleje a aromatické výtažky, vonné přípravky pro domácnost; (5) adstringenty pro lékařské účely, algicidy, antibakteriální gely, antibakteriální, dezinfekční přípravky, antibakteriální přípravky, antivirové přípravky, antioxidy, antiseptika, antiseptické přípravky pro péči o tělo, antioxidanty, antiparazitika, antioxidanty pro dietetické účely, antioxidantní doplňky, antimikrobiální přípravky pro dermatologické použití, antibiotika, antibiotické doplňky stravy pro zvířata, baktericidní látky, biocidy, dezinfekční prostředky k veterinárnímu použití, dezinfekční a antiseptické přípravky, deodoranty do automobilů, deodoranty, jiné než pro lidskou potřebu nebo potřebu zvířat, diagnostické přípravky a materiály, farmaceutické přípravky a přírodní léčiva, fungicidy, imunostimulanty, hygienické přípravky a výrobky, herbicidy, germicidy, insekticidy, koupelové přípravky k ošetření zvířat, koupelové přípravky pro léčebné účely, léčebná a dezinfekční mýdla a čistící přípravky, medikované krmivo pro zvířata, nutraceutika pro zvířata, nutraceutika pro lidi, nutraceutika jako dietní doplňky, nutraceutické přípravky pro terapeutické nebo lékařské účely, nápojové směsi jako dietní doplňky, nápojové směsi v prášku jako doplňky výživy, nápoje upravené pro lékařské účely, nápoje pro kojence, multivitaminové přípravky, minerální vody pro léčebné účely, minerální přípravky a látky pro lékařské použití, minerální potravinové doplňky, minerální doplňky stravy, minerální doplňky krmiva hospodářských zvířat, minerální dietní doplňky pro lidi, mikrobiocidy, obvazy, obvazový materiál a aplikátory léčebných přípravků, potravní doplňky pro zvířata, potravní doplňky a dietetické přípravky, potraviny pro batolata, pevný kyslík k lékařskému použití, pevné plyny k léčebným účelům, peroxid vodíku pro lékařské účely, peroxid vodíku pro léčebné účely, přípravky na dezodoraci a čištění vzduchu, přípravky proti rostlinným a živočišným škůdcům, veterinární léčiva, vitaminové a minerální doplňky, vitaminové a minerální přípravky, zubní přípravky a výrobky k léčebným účelům, zubní pasty, doplňky výživy, kojenecká výživa, nápojové směsi v prášku jako doplňky výživy, výživové doplňky, výživové doplňky do krmiva hospodářských zvířat, výživové doplňky pro veterinářské účely, výživové doplňky ve formě nápojů, výživové nápojové směsi pro použití jako náhražky jídla, dietetické a nutriční přípravky, dietetické doplňky pro sportovce, dietetické látky pro

léčebné účely, dietetické nápoje pro léčebné účely, dietetické potraviny pro léčebné účely, potravní doplňky a dietetické přípravky, kyslík pro léčebné účely, kyslíkové koupele, pevný kyslík k lékařskému použití; (32) voda se zvýšenou výživnou hodnotou, džusy, nápoje na bázi ořechů a sóji, pivo a pivovarnické výrobky, ochucené syčené nápoje, nealkoholické nápoje, přípravky pro výrobu nápojů, vody, voda obohacená o minerály [nápoje], tablety k přípravě šumivých nápojů, soda, smoothies (nealkoholické ovocné koktejly), sirupy do nápojů, nealkoholické nápoje obohacené o vitaminy, nealkoholické nápoje obohacené vitaminy a minerálními solemi, nutričně obohacené nápoje, odalkoholizované nápoje, ovocné šťávy, prášky na přípravu nápojů, přípravky k výrobě nápojů, nápoje pro sportovce, nápoje obsahující vitamíny, mošty, minerální voda; (35) organizace a management obchodních motivačních a věrnostních programů, organizace, obsluha a sledování věrnostních programů pro zákazníky, organizace zákaznických věrnostních programů pro komerční, propagační nebo reklamní účely, věrnostní, pobídkové a bonusové programy, věrnostní zákaznické služby ke komerčním, propagačním a/nebo reklamním účelům, správa zákaznických věrnostních, motivačních nebo propagačních programů, řízení věrnostních programů zahrnující slevy nebo pobídky, podpora prodeje prostřednictvím zákaznických věrnostních programů, organizace, provozování a kontrola prodeje a propagačních motivačních programů, vedení motivačních programů pro zaměstnance, analýza reakcí zákazníků, event marketing (získávání zákazníků pořádáním akcí), obchodní informace a poradenství pro zákazníky (zákaznická poradna), poskytování informací zákazníkům o výrobku, poskytování zákaznických informací o produktech prostřednictvím internetu, služby zákaznického klubu pro komerční, propagační a/nebo reklamní účely, obchodní asistence týkající se franchisingu, obchodně reklamní služby týkající se franchisingu, obchodní poradenské služby, týkající se franchisingu, poradenství v oblasti obchodního managementu vztahující se k franchisingu, administrativní podpora a zpracování dat [služby], analýza reakce na reklamu a výzkumu trhu, maloobchodní prodej nealkoholických nápojů, maloobchodní prodej chemikálií pro použití v zemědělství, maloobchodní prodej chemikálií pro použití v zahradnictví, maloobchodní prodej čajů, maloobchodní prodej výrobků obsahujících molekulární vodík, maloobchodní prodej farmak a veterinárních přípravků, maloobchodní prodej sanitárních přípravků, maloobchodní prodej léčebných a dietetických přípravků, maloobchodní prodej čistících prostředků a potřeb, maloobchodní prodej kosmetiky a parfumerie, maloobchodní prodej generátorů vodíku a/nebo kyslíku, maloobchodní prodej ionizátorů, maloobchodní prodej zařízení pro vaření, chlazení, ohřívání, mražení, úpravu vody, úpravu ovzduší, maloobchodní nebo velkoobchodní služby pro farmaceutické, veterinární a sanitární přípravky a lékařské potřeby, konzultační a poradenské služby a pomoc v oblasti reklamní, marketingové a propagační činnosti, maloobchodní prodej krmiva pro zvířata, maloobchodní prodej lékařských přístrojů, maloobchodní prodej potravy (pro zvířata), maloobchodní prodej předmětů sloužících k hygieně lidí, maloobchodní prodej předmětů sloužících k úpravě vzhledu zvířat, maloobchodní prodej předmětů sloužících k hygieně zvířat, maloobchodní prodej přípravků na výrobu nápojů, maloobchodní prodej přípravků pro péči o zvířata, maloobchodní prodej přístrojů sloužících opalování, maloobchodní prodej veterinárních přípravků, maloobchodní prodej výživových doplňků, maloobchodní prodej zařízení pro fyzikální terapii, maloobchodní služby týkající se nealkoholických a alkoholických nápojů poskytované prostřednictvím celosvětových počítačových sítí, maloobchodní prodej alkoholických a nealkoholických nápojů, maloobchodní služby týkající se potravin poskytované prostřednictvím katalogů, maloobchodní služby týkající se potravin poskytované prostřednictvím celosvětových počítačových sítí, maloobchodní služby v oblasti potravin, maloobchodní služby v oblasti vlasových přípravků, maloobchodní služby v oblasti vonných přípravků, maloobchodní zásilkové služby týkající se nealkoholických a alkoholických nápojů, maloobchodní zásilkové služby týkající se potravin, management a konzultace v oblasti obchodních postupů, management lidských zdrojů, marketing, merchandising, obchodní poradenské služby ohledně zakládání franšíz, obchodní poradenské služby, obchodní konzultační a poradenské služby, obchodní informace a poradenství pro spotřebitele při výběru výrobků a služeb, obchodní analýzy, informační služby a průzkumy trhu, plánování marketingových strategií, plánování a vedení obchodních trhů, výstav a prezentací k ekonomickým a reklamním účelům, organizace a řízení prezentací výrobků, pomoc v obchodní a podnikatelské činnosti, management a administrativní služby, poradenské služby vztahující se k propagaci prodeje, prezentace výrobků v komunikačních médiích pro účely maloobchodu, reklamní, marketingové a propagační služby, rozšiřování reklamních marketingových a propagačních materiálů, služby předvádění výrobků a vystavování zboží, služby obchodních výstav a veletrhů, služby vztahů s veřejností (public relations), správa věrnostních programů na

základě nákupních kuponů, účetnictví, vedení účetních knih a revize účtů (audity), velkoobchodní prodej chemikálií pro použití v zemědělství, velkoobchodní prodej chemikálií pro použití v zahradnictví, velkoobchodní prodej chemikálií pro použití v lesnictví, velkoobchodní prodej čistících přípravků, velkoobchodní prodej dietetických přípravků, velkoobchodní prodej výživových doplňků, velkoobchodní prodej vonných přípravků, velkoobchodní prodej veterinárních přípravků a výrobků, velkoobchodní prodej potravy (pro zvířata), velkoobchodní prodej nealkoholických a alkoholických nápojů, velkoobchodní prodej krmiva pro zvířata, velkoobchodní prodej kosmetiky a parfumerie, velkoobchodní prodej generátorů vodíku a/nebo kyslíku, velkoobchodní prodej ionizátorů, zpracování, systematizace a správa dat, administrativní zpracování nákupních objednávek v rámci služeb poskytovaných zásilkovými společnostmi, maloobchodní služby zásilkového prodeje zaměřené na kosmetické přípravky, předváděcí akce a výstavy, pořádání předváděcích akcí pro obchodní účely, marketing, cílený marketing, internetový marketing, event marketing (získávání zákazníků pořádáním akcí), propagace a prezentace eventů prostřednictvím webových stránek eventů, propagace na sociálních sítích, automatizované propagace v síti internet a sociálních sítích, on-line služba pro marketing obchodních sítí a franšíz zajišťující dodržování korporátní identity, pravidel franchizy, optimalizaci marketingu sítě, zjednodušení práce uživateli pomocí aplikační podpory pro interní procesy a efektivitu na základě reportingu, správ dat pro obchodní sítě, on-line platforma pro propojování obchodních kontaktů, zprostředkování obchodních kontaktů a provádění obchodních operací; (40) zakázková výroba léků, lékařských výrobků, dietních potravin a potravních doplňků pro druhé, zpracování biofarmaceutických, farmaceutických, kosmetických, chemických materiálů, zpracování léčivých nebo kosmetických materiálů, zpracování biofarmaceutických, farmaceutických, kosmetických nebo chemických materiálů pro druhé, zpracování surovin pro výrobu farmaceutických, kosmetických, průmyslových výrobků nebo výrobků pro domácnost, zpracování výrobků pro účely výroby farmaceutických, kosmetických, průmyslových výrobků nebo výrobků pro domácnost, přeměna chemických výrobků, zpracování chemických a petrochemických výrobků, zakázková výroba farmaceutických, kosmetických, průmyslových výrobků, výrobků pro domácnost, pečujících výrobků, kosmetických přípravků a líčidel, výroba léčiv na zakázku a farmaceutické nebo parafarmaceutické výrobky v galenických formách všeho druhu, zakázková výroba farmaceutických účinných látek, zpracování farmaceutických účinných látek pro účely výroby léků, zakázková výroba léků na bázi farmaceutických účinných látek; (44) alternativní medicína, aromaterapie, bylinkářství, chiropraxe, estetické služby, farmaceutické služby, farmaceutické poradenství, fyzioterapie, genetické poradenství, hodnocení kontroly hmotnosti, holistická psychoterapie, hubení plevele, hubení škůdců pro zemědělství, zahradnictví a lesnictví, a poskytování informací vztahujících se k nim, hydroterapie, hygienická a kosmetická péče, hygienická a kosmetická péče o zvířata, konzultační služby týkající se lékařské zdravotní péče, konzultační služby týkající se kosmetické péče, konzultační služby týkající se výživy, konzultační služby týkající se péče o zdraví, lázeňské služby, lékařská analýza, lékařská vyšetření, lékařské informace, lékařské služby, paliativní péče, odborné poradenství se zaměřením na zdraví, poradenství ve vztahu k používání nechemického ošetřování pro udržitelné zemědělství a zahradnictví, poskytování informací o potravinových doplňcích a výživě, pronájem vybavení k péči o osobní hygienu a krásu, pronájem zařízení k péči o lidské zdraví, psychoterapie, salóny krásy, sanatoria, sauny, služby péče o zdraví zvířat, služby péče o vzhled a čistotu zvířat, služby péče o hygienu a krásu, služby péče o duševní zdraví, služby zdravotní péče, služby zubního lékařství, solária, zahradnické služby a služby zahradní architektury, turecké lázně, terapeutické služby, telemedicína, zemědělské služby, služby akvakultury, zahradnické a lesnické služby, konzultační služby týkající se výživy, odborné poradenství v oblasti výživy, poradenství v oblasti diety a výživy, poradenství vztahující se k výživě zvířat, poradenství v oblasti výživy, služby kyslíkového baru, dietetické služby, dietetické konzultační služby (lékařské), plánování a kontrola diet, služby poskytované dietetikem, zotavovny, péče o hygienu a krásu zvířat, služby v oblasti poskytování lékařských informací, poskytování lékařských informací za pomoci webových stránek, digitálních médií a databází, konzultační služby v oboru léčiv, poskytování informací týkajících se dietních a výživových doplňků, zdravotní poradenství, poradenství v oblasti stravování, farmaceutické poradenství a poradenské služby v souvislosti se zjišťováním individuální farmaceutické a kosmetické potřeby, příprava receptů lékárníky, příprava a výdej léků, lékařské analýzy, výroba léků, informační služby v oblasti veterinárního farmaceutického průmyslu, veterinární nemocnice, veterinární služby, veterinární stomatology, služby v oblasti veterinární chirurgie.

(511) 3, 5, 32, 35, 40, 44  
(540)



(593) Obrazová

(111) **390944**

(220) 26.10.2021

(320) 26.10.2021

(442) 22.12.2021

(151) 30.03.2022

(730) **H2 WORLD HEALTH & BEAUTY COMPANY s.r.o.**, Muglinovská 154/73, Ostrava, Muglinov, 71200, CZ

(740) Chytilová & spol., patentová kancelář, s.r.o., Nad spádem 641/20, Praha 4, Podolí, 14700

(210) O-575454

(510) (3) antiperspirační výrobky, antiperspiranty a deodoranty, balzámy, jiné než pro léčebné účely, bělicí přípravky k použití v domácnosti, bělicí přípravky [odbarvovače] pro kosmetické účely, čisticí prostředky a vonné přípravky, čisticí prostředky pro domácnost, čisticí prostředky pro vozidla, deodoranty a antiperspiranty, depilační přípravky, depilační prostředky, hygienické přípravky jako toaletní potřeby, hydratační přípravky, funkční kosmetika, fytkosmetické přípravky, kosmetické přípravky, parfumerie, přípravky pro osobní hygienu, kosmetické přípravky pro péči o zvířata, koupelové přípravky (neléčivé), lešticí přípravky, mýdla a gely, líčidla, parfumerie a vonné přípravky, prací prostředky, přípravky do koupele, přípravky na čištění a leštění kůže a obuvi, přípravky na odstraňování ochlupení a holící přípravky, přípravky pro ústní hygienu, přípravky pro péči o vlasy, přípravky pro osobní hygienu a kosmetické přípravky, vonné oleje a aromatické výtažky, vonné přípravky pro domácnost; (5) adstringenty pro lékařské účely, algicidy, antibakteriální gely, antibakteriální, dezinfekční přípravky, antibakteriální přípravky, antivirové přípravky, antioxiny, antiseptika, antiseptické přípravky pro péči o tělo, antioxidanty, antiparazitika, antioxidanty pro dietetické účely, antioxidační doplňky, antimikrobiální přípravky pro dermatologické použití, antibiotika, antibiotické doplňky stravy pro zvířata, baktericidní látky, biocidy, dezinfekční prostředky k veterinárnímu použití, dezinfekční a antiseptické přípravky, deodoranty do automobilů, deodoranty, jiné než pro lidskou potřebu nebo potřebu zvířat, diagnostické přípravky a materiály, farmaceutické přípravky a přírodní léčiva, fungicidy, imunostimulanty, hygienické přípravky a výrobky, herbicidy, germicidy, insekticidy, koupelové přípravky k ošetření zvířat, koupelové přípravky pro léčebné účely, léčebná a dezinfekční mýdla a čisticí přípravky, medikované krmivo pro zvířata, nutraceutika pro zvířata, nutraceutika pro lidi, nutraceutika jako dietní doplňky, nutraceutické přípravky pro terapeutické nebo lékařské účely, nápojové směsi jako dietní doplňky, nápojové směsi v prášku jako doplňky výživy, nápoje upravené pro lékařské účely, nápoje pro kojence, multivitaminové přípravky, minerální vody pro léčebné účely, minerální přípravky a látky pro lékařské použití, minerální potravinové doplňky, minerální doplňky stravy, minerální doplňky krmiva hospodářských zvířat, minerální dietní doplňky pro lidi, mikrobiocidy, obvazy, obvazový materiál a aplikátory léčebných přípravků, potravní doplňky pro zvířata, potravní doplňky a dietetické přípravky, potraviny pro batolata, pevný kyslík k lékařskému použití, pevné plyny k léčebným účelům, peroxid vodíku pro lékařské účely, peroxid vodíku pro léčebné účely, přípravky na dezodoraci a čištění vzduchu, přípravky proti rostlinným a živočišným škůdcům, veterinární léčiva, vitaminové a minerální doplňky, vitaminové a minerální přípravky, zubní přípravky a výrobky a léčebné zubní pasty, doplňky výživy, kojenecká výživa, nápojové směsi v prášku jako doplňky výživy, výživové doplňky, výživové doplňky do krmiva hospodářských zvířat, výživové doplňky pro veterinářské účely, výživové doplňky ve formě nápojů, výživové nápojové směsi pro použití jako náhražky jídla, dietetické a nutriční přípravky, dietetické doplňky pro sportovce, dietetické látky pro léčebné účely, dietetické nápoje pro léčebné účely, dietetické potraviny pro léčebné účely, potravní doplňky a dietetické přípravky, kyslík pro léčebné účely, kyslíkové koupele, pevný kyslík k lékařskému použití; (32) voda se zvýšenou výživnou hodnotou, džusy, nápoje na bázi ořechů a sóji, pivo a pivovarnické výrobky, ochucené sycené nápoje, nealkoholické nápoje, přípravky pro výrobu nápojů, vody, voda obohacená o minerály [nápoje],

tablety k přípravě šumivých nápojů, soda, smoothie (nealkoholické ovocné koktejly), sirupy do nápojů, nealkoholické nápoje obohacené o vitaminy, nealkoholické nápoje obohacené vitaminy a minerálními solemi, nutričně obohacené nápoje, odalkoholizované nápoje, ovocné šťávy, prášky na přípravu nápojů, přípravky k výrobě nápojů, nápoje pro sportovce, nápoje obsahující vitaminy, mošty, minerální voda; (35) organizace a management obchodních motivačních a věrnostních programů, organizace, obsluha a sledování věrnostních programů pro zákazníky, organizace zákaznických věrnostních programů pro komerční, propagační nebo reklamní účely, věrnostní, pobídkové a bonusové programy, věrnostní zákaznické služby ke komerčním, propagačním a/nebo reklamním účelům, správa zákaznických věrnostních, motivačních nebo propagačních programů, řízení věrnostních programů zahrnující slevy nebo pobídky, podpora prodeje prostřednictvím zákaznických věrnostních programů, organizace, provozování a kontrola prodeje a propagačních motivačních programů, vedení motivačních programů pro zaměstnance, analýza reakcí zákazníků, event marketing (získávání zákazníků pořádáním akcí), obchodní informace a poradenství pro zákazníky (zákaznická poradna), poskytování informací zákazníkům o výrobku, poskytování zákaznických informací o produktech prostřednictvím internetu, služby zákaznického klubu pro komerční, propagační a/nebo reklamní účely, obchodní asistence týkající se franchisingu, obchodně reklamní služby týkající se franchisingu, obchodní poradenské služby, týkající se franchisingu, poradenství v oblasti obchodního managementu vztahující se k franchisingu, administrativní podpora a zpracování dat [služby], analýza reakce na reklamu a výzkumu trhu, maloobchodní prodej nealkoholických nápojů, maloobchodní prodej chemikálií pro použití v zemědělství, maloobchodní prodej chemikálií pro použití v zahradnictví, maloobchodní prodej čajů, maloobchodní prodej výrobků obsahujících molekuluární vodík, maloobchodní prodej farmak a veterinárních přípravků, maloobchodní prodej sanitárních přípravků, maloobchodní prodej léčebných a dietetických přípravků, maloobchodní prodej čistících prostředků a potřeb, maloobchodní prodej kosmetiky a parfumerie, maloobchodní prodej generátorů vodíku a/nebo kyslíku, maloobchodní prodej ionizátorů, maloobchodní prodej zařízení pro vaření, chlazení, ohřívání, mrazení, úpravu vody, úpravu ovzduší, maloobchodní nebo velkoobchodní služby pro farmaceutické, veterinární a sanitární přípravky a lékařské potřeby, konzultační a poradenské služby a pomoc v oblasti reklamní, marketingové a propagační činnosti, maloobchodní prodej krmiva pro zvířata, maloobchodní prodej lékařských přístrojů, maloobchodní prodej potravy (pro zvířata), maloobchodní prodej předmětů sloužících k hygieně lidí, maloobchodní prodej předmětů sloužících k úpravě vzhledu zvířat, maloobchodní prodej předmětů sloužících k hygieně zvířat, maloobchodní prodej přípravků na výrobu nápojů, maloobchodní prodej přípravků pro péči o zvířata, maloobchodní prodej přístrojů sloužících opalování, maloobchodní prodej veterinárních přípravků, maloobchodní prodej výživových doplňků, maloobchodní prodej zařízení pro fyzikální terapii, maloobchodní služby týkající se nealkoholických a alkoholických nápojů poskytované prostřednictvím celosvětových počítačových sítí, maloobchodní prodej alkoholických a nealkoholických nápojů, maloobchodní služby týkající se potravin poskytované prostřednictvím katalogů, maloobchodní služby týkající se potravin poskytované prostřednictvím celosvětových počítačových sítí, maloobchodní služby v oblasti potravin, maloobchodní služby v oblasti vlasových přípravků, maloobchodní služby v oblasti vonných přípravků, maloobchodní zásilkové služby týkající se nealkoholických a alkoholických nápojů, maloobchodní zásilkové služby týkající se potravin, management a konzultace v oblasti obchodních postupů, management lidských zdrojů, marketing, merchandising, obchodní poradenské služby ohledně zakládání franšiz, obchodní poradenské služby, obchodní konzultační a poradenské služby, obchodní informace a poradenství pro spotřebitele při výběru výrobků a služeb, obchodní analýzy, informační služby a průzkumy trhu, plánování marketingových strategií, plánování a vedení obchodních trhů, výstav a prezentací k ekonomickým a reklamním účelům, organizace a řízení prezentací výrobků, pomoc v obchodní a podnikatelské činnosti, management a administrativní služby, poradenské služby vztahující se k propagaci prodeje, prezentace výrobků v komunikačních médiích pro účely maloobchodu, reklamní, marketingové a propagační služby, rozšiřování reklamních marketingových a propagačních materiálů, služby předvádění výrobků a vystavování zboží, služby obchodních výstav a veletrhů, služby vztahů s veřejností (public relations), správa věrnostních programů na základě nákupních kuponů, účetnictví, vedení účetních knih a revize účtů (audity), velkoobchodní prodej chemikálií pro použití v zemědělství, velkoobchodní prodej chemikálií pro použití v zahradnictví, velkoobchodní prodej chemikálií pro použití v lesnictví, velkoobchodní prodej čistících přípravků, velkoobchodní prodej dietetických přípravků, velkoobchodní prodej výživových doplňků, velkoobchodní prodej vonných přípravků,

velkoobchodní prodej veterinárních přípravků a výrobků, velkoobchodní prodej potravy (pro zvířata), velkoobchodní prodej nealkoholických a alkoholických nápojů, velkoobchodní prodej krmiva pro zvířata, velkoobchodní prodej kosmetiky a parfumerie, velkoobchodní prodej generátorů vodíku a/nebo kyslíku, velkoobchodní prodej ionizátorů, zpracování, systematizace a správa dat, administrativní zpracování nákupních objednávek v rámci služeb poskytovaných zásilkovými společnostmi, maloobchodní služby zásilkového prodeje zaměřené na kosmetické přípravky, předváděcí akce a výstavy, pořádání předváděcích akcí pro obchodní účely, marketing, cílený marketing, internetový marketing, event marketing (získávání zákazníků pořádáním akcí), propagace a prezentace eventů prostřednictvím webových stránek eventů, propagace na sociálních sítích, automatizované propagace v síti internet a sociálních sítích, on-line služba pro marketing obchodních sítí a franšiz zajišťující dodržování korporátní identity, pravidel franchizy, optimalizaci marketingu sítě, zjednodušení práce uživateli pomocí aplikační podpory pro interní procesy a efektivitu na základě reportingu, správ dat pro obchodní sítě, on-line platforma pro propojování obchodních kontaktů, zprostředkování obchodních kontaktů a provádění obchodních operací; (40) zakázková výroba léků, lékařských výrobků, dietních potravin a potravních doplňků pro druhé, zpracování biofarmaceutických, farmaceutických, kosmetických, chemických materiálů, zpracování léčivých nebo kosmetických materiálů, zpracování biofarmaceutických, farmaceutických, kosmetických nebo chemických materiálů pro druhé, zpracování surovin pro výrobu farmaceutických, kosmetických, průmyslových výrobků nebo výrobků pro domácnost, zpracování výrobků pro účely výroby farmaceutických, kosmetických, průmyslových výrobků nebo výrobků pro domácnost, přeměna chemických výrobků, zpracování chemických a petrochemických výrobků, zakázková výroba farmaceutických, kosmetických, průmyslových výrobků, výrobků pro domácnost, pečujících výrobků, kosmetických přípravků a líčidel, výroba léků na zakázku a farmaceutické nebo parafarmaceutické výrobky v galenických formách všeho druhu, zakázková výroba farmaceutických účinných látek, zpracování farmaceutických účinných látek pro účely výroby léků, zakázková výroba léků na bázi farmaceutických účinných látek; (44) alternativní medicína, aromaterapie, bylinkářství, chiropraxe, estetické služby, farmaceutické služby, farmaceutické poradenství, fyzioterapie, genetické poradenství, hodnocení kontroly hmotnosti, holistická psychoterapie, hubení plevele, hubení škůdců pro zemědělství, zahradnictví a lesnictví, a poskytování informací vztahujících se k nim, hydroterapie, hygienická a kosmetická péče, hygienická a kosmetická péče o zvířata, konzultační služby týkající se lékařské zdravotní péče, konzultační služby týkající se kosmetické péče, konzultační služby týkající se výživy, konzultační služby týkající se péče o zdraví, lázeňské služby, lékařská analýza, lékařská vyšetření, lékařské informace, lékařské služby, paliativní péče, odborné poradenství se zaměřením na zdraví, poradenství ve vztahu k používání nechemického ošetřování pro udržitelné zemědělství a zahradnictví, poskytování informací o potravinových doplňcích a výživě, pronájem vybavení k péči o osobní hygienu a krásu, pronájem zařízení k péči o lidské zdraví, psychoterapie, salóny krásy, sanatoria, sauny, služby péče o zdraví zvířat, služby péče o vzhled a čistotu zvířat, služby péče o hygienu a krásu, služby péče o duševní zdraví, služby zdravotní péče, služby zubního lékařství, solária, zahradnické služby a služby zahradní architektury, turecké lázně, terapeutické služby, telemedicína, zemědělské služby, služby akvakultury, zahradnické a lesnické služby, konzultační služby týkající se výživy, odborné poradenství v oblasti výživy, poradenství v oblasti diety a výživy, poradenství vztahující se k výživě zvířat, poradenství v oblasti výživy, služby kyslíkového baru, dietetické služby, dietetické konzultační služby (lékařské), plánování a kontrola diet, služby poskytované dietetikem, zotavovny, péče o hygienu a krásu zvířat, služby v oblasti poskytování lékařských informací, poskytování lékařských informací za pomoci webových stránek, digitálních médií a databází, konzultační služby v oboru léčiv, poskytování informací týkajících se dietních a výživových doplňků, zdravotní poradenství, poradenství v oblasti stravování, farmaceutické poradenství a poradenské služby v souvislosti se zjišťováním individuální farmaceutické a kosmetické potřeby, příprava receptů lékárníky, příprava a výdej léků, lékařské analýzy, výroba léků, informační služby v oblasti veterinárního farmaceutického průmyslu, veterinární nemocnice, veterinární služby, veterinární stomatology, služby v oblasti veterinární chirurgie.

(511) 3, 5, 32, 35, 40, 44

(540) **H2 BEAUTY CARE**

(592) Slovní

(111) **390945**

(220) 26.10.2021

(320) 26.10.2021

(442) 22.12.2021

(151) 30.03.2022

(730) **H2 WORLD HEALTH & BEAUTY COMPANY s.r.o.**, Muglinovská 154/73, Ostrava, Muglinov, 71200, CZ

(740) Chytilová & spol., patentová kancelář, s.r.o., Nad spádem 641/20, Praha 4, Podolí, 14700

(210) O-575455

(510) (1) přípravky mikroorganismů, jiné než pro lékařské a veterinární použití, přípravky na podporu růstu rostlin s mikroorganismy, přírodní mikroorganismy používané při údržbě rybníků, mikroorganismy na podporu růstu rostlin, mikroorganismy na odbourávání toxinů (k jiným než lékařským účelům), bakteriální kultury jako přísady do potravin, bakteriální přípravky používané v lesnictví, bakteriální přípravky používané v zahradnictví, bakteriální přípravky pro potravinářský průmysl, bakteriální přípravky pro zemědělství, bakterie používané při výrobě potravin, bakteriologické přípravky používané v zahradnictví, bakteriologické přípravky používané v lesnictví, probiotické bakteriální kultury pro potravinářský průmysl, probiotické bakterie pro potravinářský průmysl, výživa pro rostliny, listová výživa, kultivační média, hnojiva a chemické látky pro použití v zemědělství, zahradnictví a lesnictví; (5) přípravky s mikroorganismy pro lékařské a veterinární účely, přípravky obohacující organismus potřebnými vitaminy a mikročásticemi, kultury mikroorganismů pro lékařské a veterinární účely, bakteriální přípravky pro lékařské a veterinární účely, bakteriologické přípravky pro lékařské a zvěrolékařské účely, probiotické bakteriální preparáty pro lékařské použití, probiotické doplňky, probiotické bakteriální preparáty pro veterinární použití, probiotické přípravky pro léčebné účely k zachování přirozené rovnováhy flóry v trávicím systému, farmaceutické, lékařské a veterinární přípravky, léčiva, dietetické doplňky strany pro člověka i zvíře, doplňky stravy pro lidskou zvířecí výživu; (29) nápoje z bakterií kyseliny mléčné, fermentovaná zelenina, fermentované bambusové výhonky vařené a konzervované v soli [menma], fermentované ovoce, fermentovaný sýrový sýr, fermenty [mléčné] pro kulinářské účely, hotové jídlo obsahující převážně fermentovanou zeleninu, vepřové maso a tofu [kimči-jjigae], hotové jídlo obsahující převážně restované hovězí maso a fermentovanou sójovou omáčku [sogalbi], hotové jídlo obsahující převážně restované kuřecí maso a fermentovanou ostrou paprikovou pastu [dak-galbi], kvašená zelenina, pečené kvašené mléko; (35) maloobchod, velkoobchod a internetový obchod s těmito výrobky: přípravky mikroorganismů, jiné než pro lékařské a veterinární použití, přípravky na podporu růstu rostlin s mikroorganismy, přírodní mikroorganismy používané při údržbě rybníků, mikroorganismy na podporu růstu rostlin, mikroorganismy na odbourávání toxinů (k jiným než lékařským účelům), bakteriální kultury jako přísady do potravin, bakteriální přípravky používané v lesnictví, bakteriální přípravky používané v zahradnictví, bakteriální přípravky pro potravinářský průmysl, bakteriální přípravky pro zemědělství, bakterie používané při výrobě potravin, bakteriologické přípravky používané v zahradnictví, bakteriologické přípravky používané v lesnictví, probiotické bakteriální kultury pro potravinářský průmysl, probiotické bakterie pro potravinářský průmysl, výživa pro rostliny, listová výživa, kultivační média, hnojiva a chemické látky pro použití v zemědělství, zahradnictví a lesnictví, přípravky s mikroorganismy pro lékařské a veterinární účely, přípravky obohacující organismus potřebnými vitaminy a mikročásticemi, kultury mikroorganismů pro lékařské a veterinární účely, bakteriální přípravky pro lékařské a veterinární účely, bakteriologické přípravky pro lékařské a zvěrolékařské účely, probiotické bakteriální preparáty pro lékařské použití, probiotické doplňky, probiotické bakteriální preparáty pro veterinární použití, probiotické přípravky pro léčebné účely k zachování přirozené rovnováhy flóry v trávicím systému, farmaceutické, lékařské a veterinární přípravky, léčiva, dietetické doplňky strany pro člověka i zvíře, doplňky stravy pro lidskou zvířecí výživu, nápoje z bakterií kyseliny mléčné, fermentovaná zelenina, fermentované bambusové výhonky vařené a konzervované v soli [menma], fermentované ovoce, fermentovaný sýrový sýr, fermenty [mléčné] pro kulinářské účely, hotové jídlo obsahující převážně fermentovanou zeleninu, vepřové maso a tofu [kimči-jjigae], hotové jídlo obsahující převážně restované hovězí maso a fermentovanou sójovou omáčku [sogalbi], hotové jídlo obsahující převážně restované kuřecí maso a fermentovanou ostrou paprikovou pastu [dak-galbi], kvašená zelenina, pečené kvašené mléko, organizace a management obchodních motivačních a věrnostních programů, organizace, obsluha a sledování věrnostních programů pro zákazníky, organizace zákaznických věrnostních programů pro komerční, propagační nebo reklamní účely, věrnostní, pobídkové a bonusové programy, věrnostní zákaznické služby ke

komerčním, propagačním a/nebo reklamním účelům, správa zákaznických věrnostních, motivačních nebo propagačních programů, řízení věrnostních programů zahrnující slevy nebo pobídky, podpora prodeje prostřednictvím zákaznických věrnostních programů, organizace, provozování a kontrola prodeje a propagačních motivačních programů, vedení motivačních programů pro zaměstnance, analýza reakcí zákazníků, event marketing (získávání zákazníků pořádáním akcí), obchodní informace a poradenství pro zákazníky (zákaznická poradna), poskytování informací zákazníkům o výrobku, poskytování zákaznických informací o produktech prostřednictvím internetu, služby zákaznického klubu pro komerční, propagační a/nebo reklamní účely, obchodní asistence týkající se franchisingu, obchodně reklamní služby týkající se franchisingu, obchodní poradenské služby, týkající se franchisingu, poradenství v oblasti obchodního managementu vztahující se k franchisingu, administrativní podpora a zpracování dat [služby], analýza reakce na reklamu a výzkumu trhu, konzultační a poradenské služby a pomoc v oblasti reklamní, marketingové a propagační činnosti, management a konzultace v oblasti obchodních postupů, management lidských zdrojů, marketing, merchandising, obchodní poradenské služby ohledně zakládání franšiz, obchodní poradenské služby, obchodní konzultační a poradenské služby, obchodní informace a poradenství pro spotřebitele při výběru výrobků a služeb, obchodní analýzy, informační služby a průzkumy trhu, plánování marketingových strategií, plánování a vedení obchodních trhů, výstav a prezentací k ekonomickým a reklamním účelům, organizace a řízení prezentací výrobků, pomoc v obchodní a podnikatelské činnosti, management a administrativní služby, poradenské služby vztahující se k propagaci prodeje, prezentace výrobků v komunikačních médiích pro účely maloobchodu, reklamní, marketingové a propagační služby, rozšiřování reklamních marketingových a propagačních materiálů, služby předvádění výrobků a vystavování zboží, služby obchodních výstav a veletrhů, služby vztahů s veřejností (public relations), správa věrnostních programů na základě nákupních kuponů, účetnictví, vedení účetních knih a revize účtů (audity), zpracování, systematizace a správa dat, administrativní zpracování nákupních objednávek v rámci služeb poskytovaných zásilkovými společnostmi, předváděcí akce a výstavy, pořádání předváděcích akcí pro obchodní účely, marketing, cílený marketing, internetový marketing, event marketing (získávání zákazníků pořádáním akcí), propagace a prezentace eventů prostřednictvím webových stránek eventů, propagace na sociálních sítích, automatizované propagace v síti internet a sociálních sítích, on-line služba pro marketing obchodních sítí a franšiz zajišťující dodržování korporátní identity, pravidel franchizy, optimalizaci marketingu sítě, zjednodušení práce uživatelům pomocí aplikační podpory pro interní procesy a efektivitu na základě reportingu, správy dat pro obchodní sítě, on-line platforma pro propojování obchodních kontaktů, zprostředkování obchodních kontaktů a provádění obchodních operací; (40) zakázková výroba léků, lékařských výrobků, dietních potravin a potravních doplňků pro druhé, zpracování biofarmaceutických, farmaceutických, kosmetických, chemických materiálů, zpracování léčivých nebo kosmetických materiálů, zpracování biofarmaceutických, farmaceutických, kosmetických nebo chemických materiálů pro druhé, zpracování surovin pro výrobu farmaceutických, kosmetických, průmyslových výrobků nebo výrobků pro domácnost, zpracování výrobků pro účely výroby farmaceutických, kosmetických, průmyslových výrobků nebo výrobků pro domácnost, přeměna chemických výrobků, zpracování chemických a petrochemických výrobků, zakázková výroba farmaceutických, kosmetických, průmyslových výrobků, výrobků pro domácnost, pečujících výrobků, kosmetických přípravků a líčidel, výroba léčiv na zakázku a farmaceutické nebo parafarmaceutické výrobky v galenických formách všeho druhu, zakázková výroba farmaceutických účinných látek, zpracování farmaceutických účinných látek pro účely výroby léků, zakázková výroba léků na bázi farmaceutických účinných látek; (42) biotechnologické testování, biotechnologický výzkum, informace týkající se vědeckého výzkumu v oboru biochemie a biotechnologie, konzultace vztahující se k biotechnologii, laboratorní analýzy v oblasti bakteriologie, bakteriologický výzkum a analýza; (44) alternativní medicína, aromaterapie, bylinkářství, chiropraxe, estetické služby, farmaceutické služby, farmaceutické poradenství, fyzioterapie, genetické poradenství, hodnocení kontroly hmotnosti, holistická psychoterapie, hubení plevele, hubení škůdců pro zemědělství, zahradnictví a lesnictví, a poskytování informací vztahujících se k nim, hydroterapie, hygienická a kosmetická péče, hygienická a kosmetická péče o zvířata, konzultační služby týkající se lékařské zdravotní péče, konzultační služby týkající se kosmetické péče, konzultační služby týkající se výživy, konzultační služby týkající se péče o zdraví, lázeňské služby, lékařská analýza, lékařská vyšetření, lékařské informace, lékařské služby, paliativní péče, odborné poradenství se zaměřením na zdraví, poradenství ve vztahu k

používání nechemického ošetřování pro udržitelné zemědělství a zahradnictví, poskytování informací o potravinových doplncích a výživě, pronájem vybavení k péči o osobní hygienu a krásu, pronájem zařízení k péči o lidské zdraví, psychoterapie, salóny krásy, sanatoria, sauny, služby péče o zdraví zvířat, služby péče o vzhled a čistotu zvířat, služby péče o hygienu a krásu, služby péče o duševní zdraví, služby zdravotní péče, služby zubního lékařství, solária, zahradnické služby a služby zahradní architektury, turecké lázně, terapeutické služby, telemedicína, zemědělské služby, služby akvakultury, zahradnické a lesnické služby, konzultační služby týkající se výživy, odborné poradenství v oblasti výživy, poradenství v oblasti diety a výživy, poradenství vztahující se k výživě zvířat, poradenství v oblasti výživy, služby kyslíkového baru, dietetické služby, dietetické konzultační služby (lékařské), plánování a kontrola diet, služby poskytované dietetikem, zotavovny, péče o hygienu a krásu zvířat, služby v oblasti poskytování lékařských informací, poskytování lékařských informací za pomoci webových stránek, digitálních médií a databází, konzultační služby v oboru léčiv, poskytování informací týkajících se dietních a výživových doplňků, zdravotní poradenství, poradenství v oblasti stravování, farmaceutické poradenství a poradenské služby v souvislosti se zjišťováním individuální farmaceutické a kosmetické potřeby, příprava receptů lékárníky, příprava a výdej léků, lékařské analýzy, výroba léků, informační služby v oblasti veterinárního farmaceutického průmyslu, veterinární nemocnice, veterinární služby, veterinární stomatologie, služby v oblasti veterinární chirurgie.

(511) 1, 5, 29, 35, 40, 42, 44

(540)

## H2 PROBIOM

(592) Slovní

(111) 390946

(220) 26.10.2021

(320) 26.10.2021

(442) 22.12.2021

(151) 30.03.2022

(730) H2 WORLD HEALTH & BEAUTY COMPANY s.r.o., Muglinovská 154/73, Ostrava, Muglinov, 71200, CZ

(740) Chytilová & spol., patentová kancelář, s.r.o., Nad spádem 641/20, Praha 4, Podolí, 14700

(210) O-575456

(510) (1) přípravky mikroorganismů, jiné než pro lékařské a veterinární použití, přípravky na podporu růstu rostlin s mikroorganismy, přírodní mikroorganismy používané při údržbě rybníků, mikroorganismy na podporu růstu rostlin, mikroorganismy na odbourávání toxinů (k jiným než lékařským účelům), bakteriální kultury jako přísady do potravin, bakteriální přípravky používané v lesnictví, bakteriální přípravky používané v zahradnictví, bakteriální přípravky pro potravinářský průmysl, bakteriální přípravky pro zemědělství, bakterie používané při výrobě potravin, bakteriologické přípravky používané v zahradnictví, bakteriologické přípravky používané v lesnictví, probiotické bakteriální kultury pro potravinářský průmysl, probiotické bakterie pro potravinářský průmysl, výživa pro rostliny, listová výživa, kulturní média, hnojiva a chemické látky pro použití v zemědělství, zahradnictví a lesnictví; (5) přípravky s mikroorganismy pro lékařské a veterinární účely, přípravky obohacující organismus potřebnými vitaminy a mikročásticemi, kultury mikroorganismů pro lékařské a veterinární účely, bakteriální přípravky pro lékařské a veterinární účely, bakteriologické přípravky pro lékařské a zvěrolékařské účely, probiotické bakteriální preparáty pro lékařské použití, probiotické doplňky, probiotické bakteriální preparáty pro veterinární použití, probiotické přípravky pro léčebné účely k zachování přirozené rovnováhy flóry v trávicím systému, farmaceutické, lékařské a veterinární přípravky, léčiva, dietetické doplňky strany pro člověka i zvíře, doplňky stravy pro lidskou zvířecí výživu; (29) nápoje z bakterií kyseliny mléčné, fermentovaná zelenina, fermentované bambusové výhonky vařené a konzervované v soli [menma], fermentované ovoce, fermentovaný sýrový sýr, fermenty [mléčné] pro kulinářské účely, hotové jídlo obsahující převážně fermentovanou zeleninu, vepřové maso a tofu [kimči-jjigae], hotové jídlo obsahující převážně restované hovězí maso a fermentovanou sójovou omáčku [sogalbi], hotové jídlo obsahující převážně restované kuřecí maso a fermentovanou ostrou paprikovou pastu [dak-galbi], kvašená zelenina, pečené kvašené mléko; (35) maloobchod, velkoobchod a internetový obchod s těmito výrobky: přípravky mikroorganismů, jiné než pro lékařské a veterinární použití, přípravky na podporu růstu rostlin s mikroorganismy, přírodní mikroorganismy používané při údržbě rybníků, mikroorganismy na podporu růstu rostlin, mikroorganismy na odbourávání toxinů (k jiným než lékařským účelům), bakteriální kultury jako přísady do

potravin, bakteriální přípravky používané v lesnictví, bakteriální přípravky používané v zahradnictví, bakteriální přípravky pro potravinářský průmysl, bakteriální přípravky pro zemědělství, bakterie používané při výrobě potravin, bakteriologické přípravky používané v zahradnictví, bakteriologické přípravky používané v lesnictví, probiotické bakteriální kultury pro potravinářský průmysl, probiotické bakterie pro potravinářský průmysl, výživa pro rostliny, listová výživa, kultivační média, hnojiva a chemické látky pro použití v zemědělství, zahradnictví a lesnictví, přípravky s mikroorganismy pro lékařské a veterinární účely, přípravky obohacující organismus potřebnými vitaminy a mikročásticemi, kultury mikroorganismů pro lékařské a veterinární účely, bakteriální přípravky pro lékařské a veterinární účely, bakteriologické přípravky pro lékařské a zvěrolékařské účely, probiotické bakteriální preparáty pro lékařské použití, probiotické doplňky, probiotické bakteriální preparáty pro veterinární použití, probiotické přípravky pro léčebné účely k zachování přirozené rovnováhy flóry v trávicím systému, farmaceutické, lékařské a veterinární přípravky, léčiva, dietetické doplňky stravy pro člověka i zvíře, doplňky stravy pro lidskou zvířecí výživu, nápoje z bakterií kyseliny mléčné, fermentovaná zelenina, fermentované bambusové výhonky vařené a konzervované v soli [menma], fermentované ovoce, fermentovaný sójový sýr, fermenty [mléčné] pro kulinářské účely, hotové jídlo obsahující převážně fermentovanou zeleninu, vepřové maso a tofu [kimči-jjigae], hotové jídlo obsahující převážně restované hovězí maso a fermentovanou sójovou omáčku [sogalbi], hotové jídlo obsahující převážně restované kuřecí maso a fermentovanou ostrou paprikovou pastu [dak-galbi], kvašená zelenina, pečené kvašené mléko, organizace a management obchodních motivačních a věrnostních programů, organizace, obsluha a sledování věrnostních programů pro zákazníky, organizace zákaznických věrnostních programů pro komerční, propagační nebo reklamní účely, věrnostní, pobídkové a bonusové programy, věrnostní zákaznické služby ke komerčním, propagačním a/nebo reklamním účelům, správa zákaznických věrnostních, motivačních nebo propagačních programů, řízení věrnostních programů zahrnující slevy nebo pobídky, podpora prodeje prostřednictvím zákaznických věrnostních programů, organizace, provozování a kontrola prodeje a propagačních motivačních programů, vedení motivačních programů pro zaměstnance, analýza reakcí zákazníků, event marketing (získávání zákazníků pořádáním akcí), obchodní informace a poradenství pro zákazníky (zákaznická poradna), poskytování informací zákazníkům o výrobku, poskytování zákaznických informací o produktech prostřednictvím internetu, služby zákaznického klubu pro komerční, propagační a/nebo reklamní účely, obchodní asistence týkající se franchisingu, obchodně reklamní služby týkající se franchisingu, obchodní poradenské služby, týkající se franchisingu, poradenství v oblasti obchodního managementu vztahující se k franchisingu, administrativní podpora a zpracování dat [služby], analýza reakce na reklamu a výzkumu trhu, konzultační a poradenské služby a pomoc v oblasti reklamní, marketingové a propagační činnosti, management a konzultace v oblasti obchodních postupů, management lidských zdrojů, marketing, merchandising, obchodní poradenské služby ohledně zakládání franšiz, obchodní poradenské služby, obchodní konzultační a poradenské služby, obchodní informace a poradenství pro spotřebitele při výběru výrobků a služeb, obchodní analýzy, informační služby a průzkumy trhu, plánování marketingových strategií, plánování a vedení obchodních trhů, výstav a prezentací k ekonomickým a reklamním účelům, organizace a řízení prezentací výrobků, pomoc v obchodní a podnikatelské činnosti, management a administrativní služby, poradenské služby vztahující se k propagaci prodeje, prezentace výrobků v komunikačních médiích pro účely maloobchodu, reklamní, marketingové a propagační služby, rozšiřování reklamních marketingových a propagačních materiálů, služby předvádění výrobků a vystavování zboží, služby obchodních výstav a veletrhů, služby vztahů s veřejností (public relations), správa věrnostních programů na základě nákupních kuponů, účetnictví, vedení účetních knih a revize účtů (audity), zpracování, systematizace a správa dat, administrativní zpracování nákupních objednávek v rámci služeb poskytovaných zástilkovými společnostmi, předváděcí akce a výstavy, pořádání předváděcích akcí pro obchodní účely, marketing, cílený marketing, internetový marketing, event marketing (získávání zákazníků pořádáním akcí), propagace a prezentace eventů prostřednictvím webových stránek eventů, propagace na sociálních sítích, automatizované propagace v síti internet a sociálních sítích, on-line služba pro marketing obchodních sítí a franšiz zajišťující dodržování korporátní identity, pravidel franchizy, optimalizaci marketingu sítí, zjednodušení práce uživatelům pomocí aplikační podpory pro interní procesy a efektivitu na základě reportingu, správy dat pro obchodní sítí, on-line platforma pro propojování obchodních kontaktů, zprostředkování obchodních kontaktů a provádění obchodních operací; (40) zakázková výroba léků, lékařských výrobků, dietních potravin

a potravních doplňků pro druhé, zpracování biofarmaceutických, farmaceutických, kosmetických, chemických materiálů, zpracování léčivých nebo kosmetických materiálů, zpracování biofarmaceutických, farmaceutických, kosmetických nebo chemických materiálů pro druhé, zpracování surovin pro výrobu farmaceutických, kosmetických, průmyslových výrobků nebo výrobků pro domácnost, zpracování výrobků pro účely výroby farmaceutických, kosmetických, průmyslových výrobků nebo výrobků pro domácnost, přeměna chemických výrobků, zpracování chemických a petrochemických výrobků, zakázková výroba farmaceutických, kosmetických, průmyslových výrobků, výrobků pro domácnost, pečujících výrobků, kosmetických přípravků a ličidel, výroba léčiv na zakázku a farmaceutické nebo parafarmaceutické výrobky v galenických formách všeho druhu, zakázková výroba farmaceutických účinných látek, zpracování farmaceutických účinných látek pro účely výroby léků, zakázková výroba léků na bázi farmaceutických účinných látek; (42) biotechnologické testování, biotechnologický výzkum, informace týkající se vědeckého výzkumu v oboru biochemie a biotechnologie, konzultace vztahující se k biotechnologii, laboratorní analýzy v oblasti bakteriologie, bakteriologický výzkum a analýza; (44) alternativní medicína, aromaterapie, bylinkářství, chiropraxe, estetické služby, farmaceutické služby, farmaceutické poradenství, fyzioterapie, genetické poradenství, hodnocení kontroly hmotnosti, holistická psychoterapie, hubení plevele, hubení škůdců pro zemědělství, zahradnictví a lesnictví, a poskytování informací vztahujících se k nim, hydroterapie, hygienická a kosmetická péče, hygienická a kosmetická péče o zvířata, konzultační služby týkající se lékařské zdravotní péče, konzultační služby týkající se kosmetické péče, konzultační služby týkající se výživy, konzultační služby týkající se péče o zdraví, lázeňské služby, lékařská analýza, lékařská vyšetření, lékařské informace, lékařské služby, paliativní péče, odborné poradenství se zaměřením na zdraví, poradenství ve vztahu k používání nechemického ošetřování pro udržitelné zemědělství a zahradnictví, poskytování informací o potravinových doplňcích a výživě, pronájem vybavení k péči o osobní hygienu a krásu, pronájem zařízení k péči o lidské zdraví, psychoterapie, salóny krásy, sanatoria, sauny, služby péče o zdraví zvířat, služby péče o vzhled a čistotu zvířat, služby péče o hygienu a krásu, služby péče o duševní zdraví, služby zdravotní péče, služby zubního lékařství, solária, zahradnické služby a služby zahradní architektury, turecké lázně, terapeutické služby, telemedicína, zemědělské služby, služby akvakultury, zahradnické a lesnické služby, konzultační služby týkající se výživy, odborné poradenství v oblasti výživy, poradenství v oblasti diety a výživy, poradenství vztahující se k výživě zvířat, poradenství v oblasti výživy, služby kyslíkového baru, dietetické služby, dietetické konzultační služby (lékařské), plánování a kontrola diet, služby poskytované dietetikem, zotavovny, péče o hygienu a krásu zvířat, služby v oblasti poskytování lékařských informací, poskytování lékařských informací za pomoci webových stránek, digitálních médií a databází, konzultační služby v oboru léčiv, poskytování informací týkajících se dietních a výživových doplňků, zdravotní poradenství, poradenství v oblasti stravování, farmaceutické poradenství a poradenské služby v souvislosti se zjišťováním individuální farmaceutické a kosmetické potřeby, příprava receptů lékárníky, příprava a výdej léků, lékařské analýzy, výroba léků, informační služby v oblasti veterinárního farmaceutického průmyslu, veterinární nemocnice, veterinární služby, veterinární stomatology, služby v oblasti veterinární chirurgie.

(511) 1, 5, 29, 35, 40, 42, 44

(540)

## H2 MICROBIOM

(592) Slovní

(111) **390947**

(220) 26.10.2021

(320) 26.10.2021

(442) 22.12.2021

(151) 30.03.2022

(730) **H2 WORLD HEALTH & BEAUTY COMPANY s.r.o.**, Muglinovská 154/73, Ostrava, Muglinov, 71200, CZ

(740) Chytilová & spol., patentová kancelář, s.r.o., Nad spádem 641/20, Praha 4, Podolí, 14700

(210) O-575457

(510) (3) antiperspirační výrobky, antiperspiranty a deodoranty, balzámy, jiné než pro léčebné účely, bělicí přípravky k použití v domácnosti, bělicí přípravky [odbarvovače] pro kosmetické účely, čistící prostředky a vonné přípravky, čistící prostředky pro domácnost, čistící prostředky pro vozidla, deodoranty a antiperspiranty, depilační přípravky, depilační prostředky, hygienické přípravky jako toaletní potřeby, hydratační přípravky, funkční kosmetika,

fyto kosmetické přípravky, kosmetické přípravky, parfumerie, přípravky pro osobní hygienu, kosmetické přípravky pro péči o zvířata, koupelové přípravky (neléčivé), lešticí přípravky, mýdla a gely, líčidla, parfumerie a vonné přípravky, prací prostředky, přípravky do koupele, přípravky na čištění a leštění kůže a obuvi, přípravky na odstraňování ochlupení a holící přípravky, přípravky pro ústní hygienu, přípravky pro péči o vlasy, přípravky pro osobní hygienu a kosmetické přípravky, vonné oleje a aromatické výtažky, vonné přípravky pro domácnost; (5) adstringenty pro lékařské účely, algicidy, antibakteriální gely, antibakteriální, dezinfekční přípravky, antibakteriální přípravky, antivirové přípravky, antitoxiny, antiseptika, antiseptické přípravky pro péči o tělo, antioxidanty, antiparazitika, antioxidanty pro dietetické účely, antioxidační doplňky, antimikrobiální přípravky pro dermatologické použití, antibiotika, antibiologické doplňky stravy pro zvířata, baktericidní látky, biocidy, dezinfekční prostředky k veterinárnímu použití, dezinfekční a antiseptické přípravky, deodoranty do automobilů, deodoranty, jiné než pro lidskou potřebu nebo potřebu zvířat, diagnostické přípravky a materiály, farmaceutické přípravky a přírodní léčiva, fungicidy, imunostimulanty, hygienické přípravky a výrobky, herbicidy, germicidy, insekticidy, koupelové přípravky k ošetření zvířat, koupelové přípravky pro léčebné účely, léčebná a dezinfekční mýdla a čistící přípravky, medikované krmivo pro zvířata, nutraceutika pro zvířata, nutraceutika pro lidi, nutraceutika jako dietní doplňky, nutraceutické přípravky pro terapeutické nebo lékařské účely, nápojové směsi jako dietní doplňky, nápojové směsi v prášku jako doplňky výživy, nápoje upravené pro lékařské účely, nápoje pro kojence, multivitaminové přípravky, minerální vody pro léčebné účely, minerální přípravky a látky pro lékařské použití, minerální potravinové doplňky, minerální doplňky stravy, minerální doplňky krmiva hospodářských zvířat, minerální dietní doplňky pro lidi, mikrobicidy, obvazy, obvazový materiál a aplikátory léčebných přípravků, potravní doplňky pro zvířata, potravní doplňky a dietetické přípravky, potraviny pro batolata, pevný kyslík k lékařskému použití, pevné plyny k léčebným účelům, peroxid vodíku pro lékařské účely, peroxid vodíku pro léčebné účely, přípravky na dezodoraci a čištění vzduchu, přípravky proti rostlinným a živočišným škůdcům, veterinární léčiva, vitaminové a minerální doplňky, vitaminové a minerální přípravky, zubní přípravky a výrobky a kyslík k lékařskému použití, doplňky výživy, kojenecká výživa, nápojové směsi v prášku jako doplňky výživy, výživové doplňky, výživové doplňky do krmiva hospodářských zvířat, výživové doplňky pro veterinářské účely, výživové doplňky ve formě nápojů, výživové nápojové směsi pro použití jako náhražky jídla, dietetické a nutriční přípravky, dietetické doplňky pro sportovce, dietetické látky pro léčebné účely, dietetické nápoje pro léčebné účely, dietetické potraviny pro léčebné účely, potravní doplňky a dietetické přípravky, kyslík pro léčebné účely, kyslíkové koupele, pevný kyslík k lékařskému použití; (10) antikoncepční prostředky, lékařské a veterinární přístroje a nástroje, materiály a potřeby na šití ran, masážní přístroje, lékařské zobrazovací přístroje, nábytek a lůžkoviny pro lékařské účely, zařízení pro manipulaci s pacienty, oděvy, pokrývky hlavy a obuv, ortézy a podpěry pro lékařské účely, oděvy, pokrývky hlavy a obuv pro zdravotnické pracovníky a pacienty, ortopedické potřeby, pomůcky na krmení a dudlíky, pomůcky pro nedoslýchavé, pomůcky pro umožnění pohyblivosti, potřeby na ochranu sluchu, protiletické výrobky a umělé implantáty, sexuální pomůcky, stomatologické přístroje a nástroje, umělé orgány a implantáty, zařízení pro chirurgii a pro ošetřování ran, zařízení pro diagnostiku, vyšetřování a monitorování, zařízení pro fyzioterapii a rehabilitaci, zařízení pro léčbu pohybového aparátu, zařízení pro zubní lékařství, zubní protézy, inhalátory kyslíku pro léčebné účely, koncentrátoři kyslíku pro léčebná použití, inhalátory vodíku; (11) generátory ionizované vody, ionizační komory, přístroje na ionizaci a čištění vzduchu, zvlhčovače, zařízení na úpravu vzduchu, zařízení na filtraci vzduchu, zařízení na filtrování vody, zařízení na ionizaci vzduchu, zařízení na čištění, odsolování a úpravu vody, vzduchové filtry, vybavení k vaření, ohřívání, chlazení a uchování potravin a nápojů, vysoušecí zařízení, ventilační zařízení, topná, ventilační a klimatizační zařízení a čistící zařízení, topná a sušící přístroje pro osobní potřeby, topné, ventilační a klimatizační systémy, topné, ventilační a klimatizační systémy pro vozidla, sterilizační, dezinfekční a dekontaminační zařízení, sanitární zařízení, zařízení pro rozvod vody a hygienická zařízení, sanitární zařízení, zařízení do koupelen a instalační armatury, parní lázně a sauny, ionizační přístroje na úpravu vzduchu, ionizátory vody, filtry pro průmyslové účely a pro použití v domácnosti, dekorační fontány, postřikovače a zavlažovací systémy; (32) voda se zvýšenou výživnou hodnotou, džusy, nápoje na bázi ořechů a sóji, pivo a pivovarnické výrobky, ochucené syčené nápoje, nealkoholické nápoje, přípravky pro výrobu nápojů, vody, voda obohacená o minerály [nápoje], tablety k přípravě šumivých nápojů, soda, smoothie (nealkoholické ovocné koktejly), sirupy do nápojů, nealkoholické nápoje obohacené o vitaminy,

nealkoholické nápoje obohacené vitaminy a minerálními solemi, nutričně obohacené nápoje, odalkoholizované nápoje, ovocné šťávy, prášky na přípravu nápojů, přípravky k výrobě nápojů, nápoje pro sportovce, nápoje obsahující vitaminy, mošty, minerální voda; (35) organizace a management obchodních motivačních a věrnostních programů, organizace, obsluha a sledování věrnostních programů pro zákazníky, organizace zákaznických věrnostních programů pro komerční, propagační nebo reklamní účely, věrnostní, pobídkové a bonusové programy, věrnostní zákaznické služby ke komerčním, propagačním a/nebo reklamním účelům, správa zákaznických věrnostních, motivačních nebo propagačních programů, řízení věrnostních programů zahrnující slevy nebo pobídky, podpora prodeje prostřednictvím zákaznických věrnostních programů, organizace, provozování a kontrola prodeje a propagačních motivačních programů, vedení motivačních programů pro zaměstnance, analýza reakcí zákazníků, event marketing (získávání zákazníků pořádáním akcí), obchodní informace a poradenství pro zákazníky (zákaznická poradna), poskytování informací zákazníkům o výrobku, poskytování zákaznických informací o produktech prostřednictvím internetu, služby zákaznického klubu pro komerční, propagační a/nebo reklamní účely, obchodní asistence týkající se franchisingu, obchodně reklamní služby týkající se franchisingu, obchodní poradenské služby, týkající se franchisingu, poradenství v oblasti obchodního managementu vztahující se k franchisingu, administrativní podpora a zpracování dat [služby], analýza reakce na reklamu a výzkumu trhu, maloobchodní prodej nealkoholických nápojů, maloobchodní prodej chemikálií pro použití v zemědělství, maloobchodní prodej chemikálií pro použití v zahradnictví, maloobchodní prodej čajů, maloobchodní prodej výrobků obsahujících molekulární vodík, maloobchodní prodej farmak a veterinárních přípravků, maloobchodní prodej sanitárních přípravků, maloobchodní prodej léčebných a dietetických přípravků, maloobchodní prodej čistících prostředků a potřeb, maloobchodní prodej kosmetiky a parfumerie, maloobchodní prodej generátorů vodíku a/nebo kyslíku, maloobchodní prodej ionizátorů, maloobchodní prodej zařízení pro vaření, chlazení, ohřívání, mražení, úpravu vody, úpravu ovzduší, maloobchodní nebo velkoobchodní služby pro farmaceutické, veterinární a sanitární přípravky a lékařské potřeby, konzultační a poradenské služby a pomoc v oblasti reklamní, marketingové a propagační činnosti, maloobchodní prodej krmiva pro zvířata, maloobchodní prodej lékařských přístrojů, maloobchodní prodej potravy (pro zvířata), maloobchodní prodej předmětů sloužících k hygieně lidí, maloobchodní prodej předmětů sloužících k úpravě vzhledu zvířat, maloobchodní prodej předmětů sloužících k hygieně zvířat, maloobchodní prodej přípravků na výrobu nápojů, maloobchodní prodej přípravků pro péči o zvířata, maloobchodní prodej přístrojů sloužících opalování, maloobchodní prodej veterinárních přípravků, maloobchodní prodej výživových doplňků, maloobchodní prodej zařízení pro fyzikální terapii, maloobchodní služby týkající se nealkoholických nápojů poskytované prostřednictvím celosvětových počítačových sítí, maloobchodní služby týkající se potravin poskytované prostřednictvím katalogů, maloobchodní služby týkající se potravin poskytované prostřednictvím celosvětových počítačových sítí, maloobchodní služby v oblasti potravin, maloobchodní služby v oblasti vlasových přípravků, maloobchodní služby v oblasti vonných přípravků, maloobchodní zásilkové služby týkající se nealkoholických nápojů, maloobchodní zásilkové služby týkající se potravin, management a konzultace v oblasti obchodních postupů, management lidských zdrojů, marketing, merchandising, obchodní poradenské služby ohledně zakládání franšiz, obchodní poradenské služby, obchodní konzultační a poradenské služby, obchodní informace a poradenství pro spotřebitele při výběru výrobků a služeb, obchodní analýzy, informační služby a průzkumy trhu, plánování marketingových strategií, plánování a vedení obchodních trhů, výstav a prezentací k ekonomickým a reklamním účelům, organizace a řízení prezentací výrobků, pomoc v obchodní a podnikatelské činnosti, management a administrativní služby, poradenské služby vztahující se k propagaci prodeje, prezentace výrobků v komunikačních médiích pro účely maloobchodu, reklamní, marketingové a propagační služby, rozšiřování reklamních marketingových a propagačních materiálů, služby předvádění výrobků a vystavování zboží, služby obchodních výstav a veletrhů, služby vztahů s veřejností (public relations), správa věrnostních programů na základě nákupních kuponů, účetnictví, vedení účetních knih a revize účtů (audity), velkoobchodní prodej chemikálií pro použití v zemědělství, velkoobchodní prodej chemikálií pro použití v zahradnictví, velkoobchodní prodej chemikálií pro použití v lesnictví, velkoobchodní prodej čistících přípravků, velkoobchodní prodej dietetických přípravků, velkoobchodní prodej výživových doplňků, velkoobchodní prodej vonných přípravků, velkoobchodní prodej veterinárních přípravků a výrobků, velkoobchodní prodej potravy (pro zvířata), velkoobchodní prodej nealkoholických nápojů, velkoobchodní prodej krmiva pro zvířata, velkoobchodní prodej kosmetiky a parfumerie,

velkoobchodní prodej generátorů vodíku a/nebo kyslíku, velkoobchodní prodej ionizátorů, zpracování, systematizace a správa dat, administrativní zpracovávání nákupních objednávek v rámci služeb poskytovaných zásilkovými společnostmi, maloobchodní služby zásilkového prodeje zaměřené na kosmetické přípravky, předváděcí akce a výstavy, pořádání předváděcích akcí pro obchodní účely, marketing, cílený marketing, internetový marketing, event marketing (získávání zákazníků pořádáním akcí), propagace a prezentace eventů prostřednictvím webových stránek eventů, propagace na sociálních sítích, automatizované propagace v síti internet a sociálních sítích, on-line služba pro marketing obchodních sítí a franšíz zajišťující dodržování korporátní identity, pravidel franchizy, optimalizaci marketingu sítě, zjednodušení práce uživatelům pomocí aplikační podpory pro interní procesy a efektivitu na základě reportingu, správ dat pro obchodní sítě, on-line platforma pro propojování obchodních kontaktů, zprostředkování obchodních kontaktů a provádění obchodních operací; (40) zakázková výroba léků, lékařských výrobků, dietních potravin a potravních doplňků pro druhé, zpracování biofarmaceutických, farmaceutických, kosmetických, chemických materiálů, zpracování léčivých nebo kosmetických materiálů, zpracování biofarmaceutických, farmaceutických, kosmetických nebo chemických materiálů pro druhé, zpracování surovin pro výrobu farmaceutických, kosmetických, průmyslových výrobků nebo výrobků pro domácnost, zpracování výrobků pro účely výroby farmaceutických, kosmetických, průmyslových výrobků nebo výrobků pro domácnost, přeměna chemických výrobků, zpracování chemických a petrochemických výrobků, zakázková výroba farmaceutických, kosmetických, průmyslových výrobků, výrobků pro domácnost, pečujících výrobků, kosmetických přípravků a líčidel, výroba léčiv na zakázku a farmaceutické nebo parafarmaceutické výrobky v galenických formách všeho druhu, zakázková výroba farmaceutických účinných látek, zpracování farmaceutických účinných látek pro účely výroby léků, zakázková výroba léků na bázi farmaceutických účinných látek; (41) školení o výživě (ne lékařské), poskytování vzdělávacích kurzů vztahujících se k výživě, poskytování výuky v oblasti výživy, vzdělávací služby v oblasti výživy, vedení školicích online kurzů zaměřených na výživu, pořádání vzdělávacích služeb vztahujících se k dietám, výuka dietetiky, publikování novin pro zákazníky na internetu, vzdělávací kurzy vztahující se k službám zákazníkům, vzdělávací služby týkající se spokojenosti zákazníků, školení v oblasti prodeje, vzdělávací služby zaměřené na školení v oblasti prodeje, praktické cvičení (předvádění), praktický výcvik [předvádění], předváděcí akce (pro účely výuky), školící, vzdělávací a konzultační činnost, vydavatelská a nakladatelská činnost, publikační činnost, organizování a vedení konferencí, kongresů, seminářů, školení, odborných stáží, organizování kulturních nebo vzdělávacích akcí, pořádání pracovních setkání, provádění odborných a speciálních zkoušek v rámci výuky, sportovní aktivity, organizování zábavných akcí, rezervační systém pro zábavní, kulturní, vzdělávací a školící akce, organizování konferencí, výstav a soutěží, překladatelské a tlumočnické služby, provozování vzdělávacích zařízení, publikování a vydávání tiskovin, online publikování, služby vydavatelství (včetně vydávání elektronických publikací), organizování a vedení kolokvií, konferencí, kongresů, symposií, výukových a motivačních programů, seminářů, školení, kurzů, workshopů, teambuildingové služby v rámci této třídy, outdoorové kurzy, přednášky a studijní akce, instruktážní a výchovný výcvik, lektorská činnost, výuka a rekvalifikační kurzy, manažerské kurzy, praktické cvičení a trénink, tréninkové a vzdělávací programy, tvorba televizních nebo rozhlasových pořadů nebo programů, nakladatelství a vydavatelství, ediční činnost, publikační činnost, nahrávání nosičů zvukových nebo obrazově zvukových, půjčování nahraných zvukových a zvukově obrazových záznamů, výroba, tvorba a šíření audiovizuálních děl, tv produkce, filmová produkce, televizní výroba programů, tvorba programů, tvorba a výroba televizních a audiovizuálních programů, zprostředkování v oblasti kultury, výchovy, zábavy a sportu; (42) vědecké a technologické služby a související výzkum a projektování, průmyslová analýza, průmyslový výzkum a průmyslový návrh, služby kontroly kvality a ověřování, navrhování a vývoj počítačového hardwaru a softwaru, registrace léků, výzkum a vývoj v oblasti zdravotních věd a farmakologie, vývoj farmaceutických přípravků a léčiv, klinický výzkum léčivých výrobků, výzkum v oboru léčiv, klinický výzkum v oblasti lékařství a farmakologie, výzkum a vývoj v oblasti kosmetiky, výzkum a vývoj v oblasti dietetiky a nutriční výživy; (44) alternativní medicína, aromaterapie, bylinkářství, chiropraxe, estetické služby, farmaceutické služby, farmaceutické poradenství, fyzioterapie, genetické poradenství, hodnocení kontroly hmotnosti, holistická psychoterapie, hubení plevele, hubení škůdců pro zemědělství, zahradnictví a lesnictví, a poskytování informací vztahujících se k nim, hydroterapie, hygienická a kosmetická péče, hygienická a kosmetická péče o zvířata, konzultační služby týkající se lékařské zdravotní péče, konzultační služby

týkající se kosmetické péče, konzultační služby týkající se výživy, konzultační služby týkající se péče o zdraví, lázeňské služby, lékařská analýza, lékařská vyšetření, lékařské informace, lékařské služby, paliativní péče, odborné poradenství se zaměřením na zdraví, poradenství ve vztahu k používání nechemického ošetřování pro udržitelné zemědělství a zahradnictví, poskytování informací o potravinových doplňcích a výživě, pronájem vybavení k péči o osobní hygienu a krásu, pronájem zařízení k péči o lidské zdraví, psychoterapie, salóny krásy, sanatoria, sauny, služby péče o zdraví zvířat, služby péče o vzhled a čistotu zvířat, služby péče o hygienu a krásu, služby péče o duševní zdraví, služby zdravotní péče, služby zubního lékařství, solária, zahradnické služby a služby zahradní architektury, turecké lázně, terapeutické služby, telemedicína, zemědělské služby, služby akvakultury, zahradnické a lesnické služby, konzultační služby týkající se výživy, odborné poradenství v oblasti výživy, poradenství v oblasti diety a výživy, poradenství vztahující se k výživě zvířat, poradenství v oblasti výživy, služby kyslíkového baru, dietetické služby, dietetické konzultační služby (lékařské), plánování a kontrola diet, služby poskytované dietetikem, zotavovny, péče o hygienu a krásu zvířat, služby v oblasti poskytování lékařských informací, poskytování lékařských informací za pomoci webových stránek, digitálních médií a databází, konzultační služby v oboru léčiv, poskytování informací týkajících se dietních a výživových doplňků, zdravotní poradenství, poradenství v oblasti stravování, farmaceutické poradenství a poradenské služby v souvislosti se zjišťováním individuální farmaceutické a kosmetické potřeby, příprava receptů lékárníky, příprava a výdej léků, lékařské analýzy, výroba léků, informační služby v oblasti veterinárního farmaceutického průmyslu, veterinární nemocnice, veterinární služby, veterinární stomatologie, služby v oblasti veterinární chirurgie, služby sportovní medicíny.

(511) 3, 5, 10, 11, 32, 35, 40, 41, 42, 44

(540) **H2 MEDICAL TECHNOLOGIES**

(592) Slovní

(111) **390948**

(220) 26.10.2021

(320) 26.10.2021

(442) 22.12.2021

(151) 30.03.2022

(730) **H2 WORLD HEALTH & BEAUTY COMPANY s.r.o.**, Muglinovská 154/73, Ostrava, Muglinov, 71200, CZ

(740) Chytilová & spol., patentová kancelář, s.r.o., Nad spádem 641/20, Praha 4, Podolí, 14700

(210) O-575458

(510) (1) biostimulátory jakožto stimulanty růstu rostlin, chemické produkty pro léčbu chorob rostlin, chemické přípravky pro prevenci patogenních infekcí u rostlin, hnojiva pro domácí rostliny, konzervační přípravky na rostliny, látky ke kontrole růstu vodních rostlin, látky na podporu růstu rostlin, látky na regulaci růstu rostlin, minerální přípravky k použití jako výživové doplňky pro rostliny, přípravky k regulaci růstu rostlin, přípravky na ochranu rostlin před patogeny, přípravky na podporu růstu rostlin, přípravky na posílení rostlin, přípravky na posilování rostlin, přípravky pro výživu rostlin, přírodní a syntetické prostředky podporující růst rostlin, výtažky z mořských řas pro použití jako stimulanty růstu u rostlin, výživa pro rostliny, živiny pro rostliny, chemické výrobky k použití při výrobě krmiv pro zvířata, chemická aditiva k použití při výrobě krmiv pro zvířata, enzymy pro použití při výrobě krmiva pro domácí zvířata, chemické přípravky pro použití při chovu hospodářských zvířat, konzervanty do krmiv pro zvířata (chemické), pevný kyslík (k jiným než lékařským účelům), kyslík pro průmyslové použití, směsi ozonu a kyslíku (k jiným než lékařským účelům), výživa pro rostliny, listová výživa, kulturní média, hnojiva a chemické látky pro použití v zemědělství, zahradnictví a lesnictví; (5) algicidy, antibakteriální gely, antibakteriální, dezinfekční přípravky, antibakteriální přípravky, antivirové přípravky, antitoxiny, antiseptika, antioxidanty, antiparazitika, antioxidanty pro dietetické účely, antioxidační doplňky, antimikrobiální přípravky pro dermatologické použití, antibiotika, antibiotické doplňky stravy pro zvířata, baktericidní látky, biocidy, dezinfekční prostředky k veterinárnímu použití, dezinfekční a antiseptické přípravky, diagnostické přípravky a materiály, farmaceutické přípravky a přírodní léčiva, fungicidy, imunostimulanty, hygienické přípravky a výrobky, herbicidy, germicidy, insekticidy, koupelové přípravky k ošetření zvířat, koupelové přípravky pro léčebné účely, léčebná a dezinfekční mydla a čisticí přípravky, medikované krmivo pro zvířata, nutriční přípravky pro zvířata, nutriční přípravky pro lidi, nutriční jako dietní doplňky, nutriční přípravky pro terapeutické nebo lékařské účely, nápojové směsi jako dietní doplňky, nápojové směsi v prášku jako doplňky výživy, nápoje upravené



pro veterinární, multivitaminové přípravky, minerální vody pro léčebné účely, minerální přípravky a látky pro veterinární použití, minerální potravinové doplňky, minerální doplňky stravy, minerální doplňky krmiva hospodářských zvířat, mikrobicidy, obvazy, obvazový materiál a aplikátory léčebných přípravků, potravní doplňky pro zvířata, pevný kyslík k lékařskému použití, pevné plyny k léčebným účelům, peroxid vodíku pro lékařské účely, peroxid vodíku pro léčebné účely, přípravky na dezodoraci a čištění vzduchu, přípravky proti rostlinným a živočišným škůdcům, veterinární léčiva, vitaminové a minerální doplňky, vitaminové a minerální přípravky, zubní přípravky a výrobky a léčebné zubní pasty, doplňky výživy, nápojové směsi v prášku jako doplňky výživy, výživové doplňky, výživové doplňky do krmiva hospodářských zvířat, výživové doplňky pro veterinářské účely, výživové doplňky ve formě nápojů, výživové nápojové směsi pro použití jako náhražky jídla, dietetické a nutriční přípravky, dietetické doplňky pro zvířata, dietetické látky pro léčebné účely, dietetické nápoje pro léčebné účely, dietetické potraviny pro léčebné účely, potravní doplňky a dietetické přípravky, kyslík pro léčebné účely, kyslíkové koupele, pevný kyslík k lékařskému použití, vše výše uvedené určené též pro veterinární užití, doplňky do krmiv pro zvířata (léčivé), krmivo pro zvířata s léčivými přísadami, medikované krmivo pro zvířata, minerální doplňky krmiva hospodářských zvířat, výživové doplňky do krmiva hospodářských zvířat; (31) krmiva a potrava pro zvířata, konzervovaná nebo zavařená krmiva pro zvířata, krmiva pro zvířata ve formě granulí, krmiva pro zvířata získaná z rostlinných látek, syntetické krmivo pro zvířata, vápník do krmiv pro zvířata, směsná krmiva pro zvířata, sláma jako krmivo, posilující krmiva, pícniny jako krmivo, obilná krmiva pro zvířata, krmivo pro zvířata ke žvýkání, jedlé pochoutky pro zvířata ke žvýkání, krmný šrot, krmné zrniny, květiny, návnady, nikoli umělé, rostliny, rostlinný odpad (surovina), přírodní trávník, podestýlky a stelivo pro zvířata, semena, cibulky a sazenice k pěstování rostlin, slad a nezpracované obilniny, seno, stromy a lesní produkty, vánoční stromky, zemědělské a vodní plodiny, zahradnické a lesní produkty, živá zvířata a živé organismy k chovným účelům, čerstvé ovoce, ořechy, zelenina a bylinky; (35) maloobchod, velkoobchod a internetový obchod s těmito výrobky: chemikálie pro použití v zemědělství, v zahradnictví a lesnictví, výrobky obsahující molekuly vodík, farmaka a veterinární přípravky, sanitární přípravky, léčebné a dietetické přípravky pro zvířata a lidi, kulturní média, hnojiva a chemické látky pro použití v zemědělství, zahradnictví a lesnictví, generátory vodíku a/nebo kyslíku, ionizátory, krmiva pro zvířata, potrava (pro zvířata), předměty sloužící k hygieně zvířat, předměty sloužící k úpravě vzhledu zvířat, předměty sloužící k hygieně zvířat, přípravky pro péči o zvířata, veterinární přípravky, výživové doplňky, biostimulátory jakožto stimulatory růstu rostlin, chemické produkty pro léčbu chorob rostlin, chemické přípravky pro prevenci patogenních infekcí u rostlin, hnojiva pro domácí rostliny, konzervační přípravky na rostliny, látky ke kontrole růstu vodních rostlin, látky na podporu růstu rostlin, látky na regulaci růstu rostlin, minerální přípravky k použití jako výživové doplňky pro rostliny, přípravky k regulaci růstu rostlin, přípravky na ochranu rostlin před patogeny, přípravky na podporu růstu rostlin, přípravky na posílení rostlin, přípravky na posilování rostlin, přípravky pro výživu rostlin, přírodní a syntetické prostředky podporující růst rostlin, výtažky z mořských řas pro použití jako stimulant růstu u rostlin, výživa pro rostliny, živiny pro rostliny, chemické výrobky k použití při výrobě krmiv pro zvířata, chemická aditiva k použití při výrobě krmiv pro zvířata, enzymy pro použití při výrobě krmiva pro domácí zvířata, chemické přípravky pro použití při chovu hospodářských zvířat, konzervanty do krmiv pro zvířata (chemické), pevný kyslík (k jiným než lékařským účelům), kyslík pro průmyslové použití, směsi ozonu a kyslíku (k jiným než lékařským účelům), výživa pro rostliny, listová výživa, algicidy, antibakteriální gely, antibakteriální, dezinfekční přípravky, antibakteriální přípravky, antivirové přípravky, antitoxiny, antiseptika, antioxidanty, antiparazitika, antioxidanty pro dietetické účely, antioxidační doplňky, antimikrobiální přípravky pro dermatologické použití, antibiotika, antibiotické doplňky stravy pro zvířata, baktericidní látky, biocidy, dezinfekční prostředky k veterinárnímu použití, dezinfekční a antiseptické přípravky, diagnostické přípravky a materiály, farmaceutické přípravky a přírodní léčiva, fungicidy, imunostimulanty, hygienické přípravky a výrobky, herbicidy, germicidy, insekticidy, koupelové přípravky k ošetření zvířat, koupelové přípravky pro léčebné účely, léčebná a dezinfekční mýdla a čistící přípravky, medikované krmivo pro zvířata, nutraceutika pro zvířata, nutraceutika pro lidi, nutraceutika jako dietní doplňky, nutraceutické přípravky pro terapeutické nebo lékařské účely, nápojové směsi jako dietní doplňky, nápojové směsi v prášku jako doplňky výživy, nápoje upravené pro veterinární, multivitaminové přípravky, minerální vody pro léčebné účely, minerální přípravky a látky pro veterinární použití, minerální potravinové doplňky, minerální doplňky stravy, minerální doplňky krmiva hospodářských zvířat, mikrobicidy,

obvazy, obvazový materiál a aplikátory léčebných přípravků, potravní doplňky pro zvířata, pevný kyslík k lékařskému použití, pevné plyny k léčebným účelům, peroxid vodíku pro lékařské účely, peroxid vodíku pro léčebné účely, přípravky na dezodoraci a čištění vzduchu, přípravky proti rostlinným a živočišným škůdcům, veterinární léčiva, vitaminové a minerální doplňky, vitaminové a minerální přípravky, zubní přípravky a výrobky a léčebné zubní pasty, doplňky výživy, nápojové směsi v prášku jako doplňky výživy, výživové doplňky, výživové doplňky do krmiva hospodářských zvířat, výživové doplňky pro veterinářské účely, výživové doplňky ve formě nápojů, výživové nápojové směsi pro použití jako náhražky jídla, dietetické a nutriční přípravky, dietetické doplňky pro zvířata, dietetické látky pro léčebné účely, dietetické nápoje pro léčebné účely, dietetické potraviny pro léčebné účely, potravní doplňky a dietetické přípravky, kyslík pro léčebné účely, kyslíkové koupele, pevný kyslík k lékařskému nebo veterinárnímu použití, krmiva a potrava pro zvířata, konzervovaná nebo zavařená krmiva pro zvířata, krmiva pro zvířata ve formě granulí, krmiva pro zvířata získaná z rostlinných látek, syntetické krmivo pro zvířata, vápník do krmiv pro zvířata, směsná krmiva pro zvířata, sláma jako krmivo, posilující krmiva, pícniny jako krmivo, obilná krmiva pro zvířata, krmivo pro zvířata ke žvýkání, jedlé pochoutky pro zvířata ke žvýkání, jedlé pochoutky pro zvířata, krmný šrot, krmné zrniny, květiny, návnady, nikoli umělé, rostliny, rostlinný odpad (surovina), přírodní trávník, podestýlky a stelivo pro zvířata, semena, cibulky a sazenice k pěstování rostlin, slad a nezpracované obilniny, seno, stromy a lesní produkty, vánoční stromky, zemědělské a vodní plodiny, zahradnické a lesní produkty, živá zvířata a živé organismy k chovným účelům, čerstvé ovoce, ořechy, zelenina a bylinky, organizace a management obchodních motivačních a věrnostních programů, organizace, obsluha a sledování věrnostních programů pro zákazníky, organizace zákaznických věrnostních programů pro komerční, propagační nebo reklamní účely, věrnostní, pobídkové a bonusové programy, věrnostní zákaznické služby ke komerčním, propagačním a/nebo reklamním účelům, správa zákaznických věrnostních, motivačních nebo propagačních programů, řízení věrnostních programů zahrnující slevy nebo pobídky, podpora prodeje prostřednictvím zákaznických věrnostních programů, organizace, provozování a kontrola prodeje a propagačních motivačních programů, vedení motivačních programů pro zaměstnance, analýza reakcí zákazníků, event marketing (získávání zákazníků pořádáním akcí), obchodní informace a poradenství pro zákazníky (zákaznická poradna), poskytování informací zákazníkům o výrobku, poskytování zákaznických informací o produktech prostřednictvím internetu, služby zákaznického klubu pro komerční, propagační a/nebo reklamní účely, obchodní asistence týkající se franchisingu, obchodně reklamní služby týkající se franchisingu, obchodní poradenské služby, týkající se franchisingu, poradenství v oblasti obchodního managementu vztahující se k franchisingu, administrativní podpora a zpracování dat [služby], analýza reakce na reklamu a výzkumu trhu, konzultační a poradenské služby a pomoc v oblasti reklamní, marketingové a propagační činnosti, management a konzultace v oblasti obchodních postupů, management lidských zdrojů, marketing, merchandising, obchodní poradenské služby ohledně zakládání franšiz, obchodní poradenské služby, obchodní konzultační a poradenské služby, obchodní informace a poradenství pro spotřebitele při výběru výrobků a služeb, obchodní analýzy, informační služby a průzkumy trhu, plánování marketingových strategií, plánování a vedení obchodních trhů, výstav a prezentací k ekonomickým a reklamním účelům, organizace a řízení prezentací výrobků, pomoc u obchodní a podnikatelské činnosti, management a administrativní služby, poradenské služby vztahující se k propagaci prodeje, prezentace výrobků v komunikačních médiích pro účely maloobchodu, reklamní, marketingové a propagační služby, rozšiřování reklamních marketingových a propagačních materiálů, služby předvádění výrobků a vystavování zboží, služby obchodních výstav a veletrhů, služby vztahů s veřejností (public relations), správa věrnostních programů na základě nákupních kuponů, účetnictví, vedení účetních knih a revize účtů (audity), zpracování, systematizace a správa dat, administrativní zpracování nákupních objednávek v rámci služeb poskytovaných zásilkovými společnostmi, předváděcí akce a výstavy, pořádání předváděcích akcí pro obchodní účely, marketing, cílený marketing, internetový marketing, event marketing (získávání zákazníků pořádáním akcí), propagace a prezentace eventů prostřednictvím webových stránek eventů, propagace na sociálních sítích, automatizované propagace v síti internet a sociálních sítích, on-line služba pro marketing obchodních sítí a franšiz zajišťující dodržování korporátní identity, pravidel franšizy, optimalizaci marketingu sítí, zjednodušení práce uživatelům pomocí aplikační podpory pro interní prodej a efektivitu na základě reportingu, správ dat pro obchodní sítě, on-line platforma pro propojování obchodních kontaktů, zprostředkování obchodních kontaktů a provádění obchodních

operaci; (44) hubení plevelu, hubení škůdců pro zemědělství, zahradnictví a lesnictví, a poskytování informací vztahujících se k nim, hygienická a kosmetická péče o zvířata, konzultační služby týkající se zdravotní péče pro zvířata, konzultační služby týkající se kosmetické péče o zvířata, konzultační služby týkající se výživy zvířat, poradenství ve vztahu k používání nechemického ošetřování pro udržitelné zemědělství a zahradnictví, poskytování informací o potravinových doplncích a výživě pro zvířata, pronájem vybavení k péči o osobní hygienu a krásu zvířat, salóny pro zvířata, služby péče o zdraví zvířat, služby péče o vzhled a čistotu zvířat, služby péče o duševní zdraví zvířat, služby zubního lékařství pro zvířata, solária, zahradnické služby a služby zahradní architektury, turecké lázně, terapeutické služby, zemědělské služby, služby akvakultury, zahradnické a lesnické služby, poradenství vztahující se k výživě zvířat, péče o hygienu a krásu zvířat, služby v oblasti poskytování veterinárních informací, poskytování veterinárních informací za pomoci webových stránek, digitálních médií a databází, příprava receptů lékárníky, příprava a výdej léků, lékařské analýzy, výroba léků, informační služby v oblasti veterinárního farmaceutického průmyslu, veterinární nemocnice, veterinární služby, veterinární stomatologie, služby v oblasti veterinární chirurgie, stříhání zvířat, značkování zvířat, chov zvířat, zemědělské služby (chov zvířat), pronájem zvířat a rostlin, vkládání podkožních mikročipů pro domácí zvířata pro účely sledování a identifikace, poradenství vztahující se k péči o zvířata, laboratorní analytické služby týkající se ošetřování zvířat, služby oploďňování in vitro pro zvířata, poradenství vztahující se k chovu zvířat, poskytování informací týkajících se chovu zvířat, tetování domácích zvířat pro identifikační účely, služby dávkování krmiva pro zvířata, nemocniční služby pro domácí zvířata, pronájem zvířat pro zahradnické účely, chiropraktické služby pro zvířata, farmy, pěstování rostlin, rostlinné školky, informační služby týkající se rostlinstva, poskytování informací k určování rostlin a květin pro zahradnické účely, pěstitelské poradenské služby vztahující se k zahradnictví, pěstitelské poradenské služby vztahující se k zemědělství, výsadba stromů, léčení stromů, přesazování stromů, prořezávání stromů, stromové školky, stromová chirurgie, poradenství týkající se sázení stromů, výsadba stromů za účelem kompenzace uhlíkových emisí, poskytování informací týkajících se výsadby zahradních stromů, zahradnické služby a služby zahradní architektury, pronájem zařízení pro zemědělství, vodohospodářství, zahradnictví a lesnictví, hubení škůdců pro zemědělství, zahradnictví a lesnictví, a poskytování informací vztahujících se k nim, poradenství a konzultace týkající se používání hnojiv v zemědělství, zahradnictví a lesnictví, zemědělské, zahradnické a lesnické služby týkající se rekultivace území poškozeného průmyslem, ničení škůdců v zemědělství, vodohospodářství, zahradnictví a lesnictví, postřiky insekticidů pro zemědělské, zahradnické a lesnické účely, vyprošťovací služby pro zemědělství, zahradnictví a lesnictví, hubení plevelu pro zemědělství, zahradnictví a lesnictví, služby v oboru zemědělství, zahradnictví nebo lesnictví, krajinářský zahradní design pro třetí osoby, služby týkající se péče o zahrady, poskytování vybavení ke komunitnímu zahradničení.

(511) 1, 5, 31, 35, 44

(540) **H2 FARMING TECHNOLOGIES**

(592) Slovní

(111) **390949**

(220) 27.10.2021

(320) 27.10.2021

(442) 22.12.2021

(511) 30.03.2022

(730) **Štěchová Michala**, Třeboňská 330, Štěpánovice, 37373, CZ

(210) O-575461

(510) (20) košíky (ne kovové), polštáře; (22) vaky spadající do této třídy, textilní pytlíky na balení, textilní obaly; (24) deky (ne prošívané), přikrývky, přehozy, plědy, povlečení, lůžkoviny, vlněné textilie, textilní mantinely do postelí, textilní podložky.

(511) 20, 22, 24

(540)

*mümo*

(593) Obrazová

(111) **390950**

(220) 27.10.2021

(320) 27.10.2021

(442) 22.12.2021

(511) 30.03.2022

(730) **Český fortel s.r.o.**, Na Plzeňce 165, Dobříchovice, 25229, CZ

(740) INPARTNERS GROUP, Mgr. Simona Hejdrová, advokátka, Tuřanka 1519/115a, Brno, Slatina, 62700

(210) O-575463

(591) Barevná

(510) (33) alkoholické nápoje (s výjimkou piva), vína, šumivá vína, sekty; (35) zprostředkování v oblasti obchodu a maloobchodní a velkoobchodní a internetový prodej (eshop) v oblasti výrobků: nealkoholické nápoje, alkoholické nápoje, vína, sekty, šumivá vína, předvádění zboží a prezentace výrobků v komunikačních médiích pro účely maloobchodu, pořádání komerčních výstav, reklama, marketing, pořádání komerčních soutěží; (41) vzdělávací, výchovná, kulturní a publikační činnost, pořádání nekomerčních soutěží, přehlídek a výstav, provozování sportovních a vzdělávacích klubů, klubové organizování seminářů, kongresů, sympozií.

(511) 33, 35, 41

(540)

**vinoterapie**

(593) Obrazová

(111) **390951**

(220) 27.10.2021

(320) 27.10.2021

(442) 22.12.2021

(511) 30.03.2022

(730) **keramika MAX s.r.o.**, Jiráskova 508, Bedihošť, 79821, CZ

(740) Mgr. Petr Žižka LL.M., Sedláčkova 209/16, Plzeň, Vnitřní Město, 30100

(210) O-575478

(591) Barevná

(510) (19) nekovové obklady, stropní obklady (nekovové), břidlicové obklady, obklady stěn (nekovové), glazované keramické obklady, keramické dlaždice na podlahy a obklady, obklady stěn pro stavebnictví, ne kovové, keramické dlaždice, keramické podlahové krytiny, keramické střešní tašky, keramické nástěnné obkládačky, keramické obkládačky vnitřních zdí, glazované keramické podlahové dlaždice, keramické obkládačky na stěny, glazované keramické střešní tašky; (35) maloobchodní prodej krytin na stěny, maloobchodní prodej podlahových krytin, maloobchodní prodej ručních nástrojů sloužících ke stavbě, maloobchodní prodej vybavení pro chlazení, maloobchodní a velkoobchodní prodej obkladů, dlažeb a pomůcek sloužících k pokládání obkladů a dlažeb, maloobchodní a velkoobchodní prodej stavební chemie, maloobchodní a velkoobchodní prodej výrobků uvedených výše ve třídě 19; (42) interiérová výzdoba, navrhování interiéru budov, navrhování interiéru pro prodejny, prostorové plánování (navrhování) interiérů.

(511) 19, 35, 42

(540)



(593) Obrazová

- (111) **390952**  
(220) 27.10.2021  
(320) 27.10.2021  
(442) 22.12.2021  
(151) 30.03.2022  
(730) **Tanzberg Mikulov, a.s.**, č. p. 132, Bavory, 69201, CZ  
(740) J&T advokátní kancelář s.r.o., JUDr. Jan Salmon, advokát, Revoluční 763/15, Praha 1, Staré Město, 11000  
(210) O-575482  
(510) (33) alkoholické nápoje s výjimkou piva, alkoholické nápoje (s výjimkou piva), alkoholické přípravky pro výrobu nápojů, cider, jablečné víno, přípravky k výrobě alkoholických nápojů, mošt alkoholizovaný (cidre); (43) služby v oblasti pohostinství (potraviny a nápoje); (44) vinohradnictví.

(511) 33, 43, 44

(540)

**FriFri**

(592) Slovní

- (111) **390953**  
(220) 27.10.2021  
(320) 27.10.2021  
(442) 22.12.2021  
(151) 30.03.2022  
(730) **Tanzberg Mikulov, a.s.**, č. p. 132, Bavory, 69201, CZ  
(740) J&T advokátní kancelář s.r.o., JUDr. Jan Salmon, advokát, Revoluční 763/15, Praha 1, Staré Město, 11000  
(210) O-575483  
(510) (33) víno, bílé víno, červené víno, šumivé víno, nízkoalkoholické víno, ovocné víno; (43) služby v oblasti pohostinství (potraviny a nápoje); (44) vinohradnictví.

(511) 33, 43, 44

(540)

**Frivolní Frizzante**

(592) Slovní

- (111) **390954**  
(220) 28.10.2021  
(320) 28.10.2021  
(442) 22.12.2021  
(151) 30.03.2022  
(730) **YUAR s.r.o.**, Charlese de Gaulla 629/5, Praha 6, Bubeneč, 16000, CZ  
(740) Dana Lukajová, patentová zástupkyně, Voršílská 130/10, Praha 1, Nové Město, 11000

(210) O-575487

- (510) (37) stavebnictví a demolice staveb, dohled nad stavebními pracemi, poradenské služby ve stavebnictví, řízení staveb (dohled), stavba interiérových příček, stavební informace, stavitelství, developerské služby (stavebnictví), opravy a rekonstrukce interiérů budov, vybavení interiérů kanceláří, vybavení interiérů firemních areálů; (41) výchova, vzdělávání, zábava a sportovní činnost, organizování a vedení vzdělávacích akcí,

organizování a vedení kurzů, školení, seminářů, konferencí a workshopů; (42) návrhářství, architektonické služby a služby urbanistického plánování, inženýrské služby, geodetické a průzkumné služby, poradenství v oblasti stavebního projektování, plánování stavebních projektů, projektování staveb, služby interiérové architektury, architektonický design, urbanistické plánování, architektonický design interiérových dekorací, architektonický design exteriérových dekorací, design (grafické umění), design nábytku, grafický design, interiérová výzdoba, konzultační služby vztahující se k designu, návrh a vývoj nových výrobků, návrh log, návrh nábytku, obalový design, poradenství v oblasti interiérového designu, projektování, průmyslový design, vizuální návrh, výzkum v oblasti designu.

(511) 37, 41, 42

(540)

**yuar**

(593) Obrazová

- (111) **390955**  
(220) 27.10.2021  
(320) 27.10.2021  
(442) 22.12.2021  
(151) 30.03.2022  
(730) **Tanzberg Mikulov, a.s.**, č. p. 132, Bavory, 69201, CZ  
(740) J&T advokátní kancelář s.r.o., JUDr. Jan Salmon, advokát, Revoluční 763/15, Praha 1, Staré Město, 11000  
(210) O-575489  
(510) (32) nealkoholické nápoje; (33) vína; (43) ubytovací a pohostinské služby.

(511) 32, 33, 43

(540)

**Nikolsburg**

(592) Slovní

- (111) **390956**  
(220) 29.10.2021  
(320) 29.10.2021  
(442) 22.12.2021  
(151) 30.03.2022  
(730) **X-Life s.r.o.**, Plzeňská 216, Králův Dvůr, 26701, CZ  
(740) Mgr. David Müller, Filipova 2016/6, Praha 4, Chodov, 14800  
(210) O-575495  
(510) (32) limonády a nápoje s ovocnou příchutí určené dětem.

(511) 32

(540)

**VESELÉ  
BUBLINKY**

(593) Obrazová

- (111) **390957**  
(220) 29.10.2021  
(320) 29.10.2021  
(442) 22.12.2021  
(151) 30.03.2022  
(730) **SUSPRO s.r.o.**, Pražská 809, Beroun, Beroun-Závodí, 26601, CZ  
(210) O-575501

(510) (7) membrány pro čerpadla, membránová čerpadla, membránová čerpadla na čerpání kapalného materiálu, membránová čerpadla na čerpání polotekutého materiálu, pístová objemová čerpadla, objemová rotační zubová čerpadla, odstředivá čerpadla; (37) opravy a údržba čerpadel, opravy a údržba vakuových čerpadel, opravy a údržba napájecích nebo tlakových čerpadel, opravy nebo údržba elektrických spotřebičů, opravy nebo údržba elektrických motorů; (42) strojírenské návrhy a poradenství, inženýrské služby, vědecké a technologické služby, projektování, inženýrské a průmyslové projektování, vědecké a technologické projektování.

(511) 7, 37, 42

(540)

**SUSPRO**

(592) Slovní

(111) **390958**

(220) 01.11.2021

(320) 01.11.2021

(442) 22.12.2021

(151) 30.03.2022

(730) **VÍNO LÍPA MIKULOV s.r.o.**, Palackého třída 773/106, Brno, Královo Pole, 61200, CZ

(740) Kania, Sedlák, Smola, s.r.o., Mendlovo náměstí 907/1a, Brno, Staré Brno, 60300

(210) O-575534

(591) Barevná

(510) (6) uzávěry na láhve a krytky na uzávěry na láhve, vše kovové; (20) uzávěry na láhve a krytky na uzávěry na láhve, vše nekovové; (33) vína.

(511) 6, 20, 33

(540)



(554) Prostorová

(111) **390959**

(220) 01.11.2021

(320) 01.11.2021

(442) 22.12.2021

(151) 30.03.2022

(730) **Sedláček Petr**, 57, Tlustice, 26801, CZ

(740) **POLÁČEK a kol.**, Patentová a známková kancelář, Ing. Josef Dvořák Ph.D., patentový zástupce, Dominikánská 287/6, Plzeň, Vnitřní Město, 30100

(210) O-575543

(510) (19) altánky (konstrukce nekovové), desky pro stavebnictví nekovové, desky z dřevní buničiny pro stavebnictví, deštění nekovové, dlaždice na podlahy nekovové, dlažební desky nekovové, dřevěná dlažba, dřevěná prkna pro stavebnictví, dřevěné dýhy, dřevěné obložení, dřevěné palubky, dřevěné tářlovaní, dřevo jako polotovary, dveře, dveřní rámy a dveřní výplně nekovové, dýhové dřevo, latě nekovové, lešení nekovová, nosníky nekovové, obkládačky nekovové, obklady stěn pro stavebnictví nekovové, obložení pro stavebnictví nekovové, odtokové trubky a odtokové žlaby nekovové, okenice nekovové, okenní rámy nekovové, oplocení nekovové, opracované stavební dřevo, pancéřované dveře nekovové, pancéřování nekovové, parapety nekovové, pilíře a ploty nekovové, plovoucí podlahy,

dřevěné podlahy, parkety všeho druhu, obklady a dlažby nekovové, palubky, podlahová dlažba nekovová, podlahové vlasy a podlahy nekovové, poklapy průlezů nekovové, povalové chodníky (rošty) nekovové, prefabrikované plošiny nekovové, překlady nekovové, překližka, přenosné stavby nekovové, přenosné, příčky nekovové, konstrukce přístřešků nad vchodem nekovové, přírodní potrubí nekovová, rákos pro stavebnictví, řezivo, římsy nekovové, shrnovací a skládací dveře nekovové, schodiště, schodišťové stupně (schody) a schodnice (části schodišť) nekovové, sloupkové zábradlí nekovové, reklamní sloupky nekovové, sloupy pro stavebnictví nekovové, sloupy nekovové, stavební dřevo, stavební panely nekovové, stožáry (sloupy) nekovové, stožáry pro elektrické vedení nekovové, stropy nekovové, střešní krytiny nekovové, střešní okapy nekovové, střešní plátování nekovové, střešní šindele, telefonní budky nekovové, trámky (tesařství), trámy nekovové, tvarovatelné dřevo, venkovní rolety nekovové a netextilní, vlajkové stožáry (konstrukce) nekovové, vodovodní potrubí nekovové, voliéry (konstrukce) nekovové, vrata nekovová, vyztužovací materiály pro stavebnictví nekovové, vzpěry nekovové, zárubně dveří nekovové, žaluzie nekovové, železniční pražce nekovové, dřevo zpracované, stavební materiály nekovové, dláždění dřevěné, dřevěné obložení, dřevěné dýhy, dřevo opracované, dřevo stavební, dveře a zárubně dveří dřevěné, dřevěné konstrukce, střešní krokve, dřevěný šindel, dřevěné nádrže, dřevěné ohrady, dřevěná okna, okenní rámy dřevěné, řezivo, schodové stupně dřevěné, schodiště dřevěné, hoblované zboží ze dřeva (palubky, prkna, lišty), stavební řezivo, dřevoštěpkové desky, dřevotřískové desky, dřevovláknité desky, plovoucí podlahy laminátové, dýhované vícevrstvé dřevěné palubky; (37) výroba, stavba (montáž) a demontáž schodišť, všech typů podlah a interiérů v bytových a administrativních objektech, jejich servis a opravy, montážní služby, stavba a úpravy interiérů a exteriérů, truhlářské opravy, poskytování informací a poradenství ve stavebních, montážních a opravárenských činnostech, údržba a restaurování schodišť a podlah, tesařské a truhlářské služby; (39) doprava a skladování, rozvoz a skladování schodišť, podlah a interiérových prvků či jejich dílčích částí.

(511) 19, 37, 39

(540)



(593) Obrazová

(111) **390960**

(220) 01.11.2021

(320) 01.11.2021

(442) 22.12.2021

(151) 30.03.2022

(730) **Tanetgastro s.r.o.**, č. p. 324, Trnava, 76318, CZ

(740) Advokátní kancelář Petráš Rezek s.r.o., Mgr. Filip Petráš, advokát, 2. května 7134, Zlín, 76001

(210) O-575547

(510) (29) maso, ryby, ne živé, drůbež, ne živá, zvířina, konzervované ovoce, zpracované ovoce, konzervovaná zelenina, zpracovaná zelenina, sušená zelenina, vařená zelenina, zelenina sušená mrazem, želé, aspiky, rosoly jedlé, džemy, zeleninové saláty, ovocné saláty, vejce, mléčné výrobky, extra panenský olivový olej do pokrmů, kokosový olej potravinářský, olivový olej potravinářský, palmový olej potravinářský, potravinářské oleje, řepkový olej potravinářský, slunečnicový olej potravinářský, smažené pokrmy z brambor, bramborové lupínky; (30) ovocné omáčky, zeleninové a ovocné omáčky k masům, omáčky, rajčatová omáčka, brusinková

omáčka, krekry, rýžové krekry, tortilly, pražená kukuřice, dochucovadla, ochucovadla, ochucovadla do potravin, koření, konzervované zahradní bylinky, pečivo, pečivo bez lepku, sušenky, chléb, koláče, cukrovinky, med, kypřící prášek do pečiva, kvasnice do těst, droždí, dresinky; (43) restaurace, bufety, kavárny, jídelny, zajištění stravování, provozování kempů, prázdninové tábory (ubytování), samoobslužné restaurace, samoobslužné jídelny, turistické ubytovny, motely.

(511) 29, 30, 43

(540)

## BURGER by TOM

(592) Slovní

(111) **390961**

(220) 02.11.2021

(320) 02.11.2021

(442) 22.12.2021

(151) 30.03.2022

(730) NENADAL s.r.o., Nádražní 3740, Mělník, 27601, CZ

(740) PROPATENT, Ing. Vlasta Sedláčková, patentový zástupce, Pod Pekařkou 107/1, Praha 4, Podolí, 14700

(210) O-575557

(591) Barevná

(510) (6) kovové konstrukce, kovová vrata, kovové dveře a zárubně, kovové okenní rámy, kovové závory, kovové úchyty, kovové lešení; (19) veškerý stavební materiál nekovový, spadající do této třídy, zejména přenosné konstrukce nekovové, dřevo polo zpracované (např. trámy, prkna, panely), nekovové panely pro obklady stěn, dřevěná a plastová okna, dveře a vrata, dveřní a okenní rámy nekovové, dřevěné ostění, dřevo všeho druhu spadající do této třídy, stavební dřevěné polotovary, dřevěné montované stavby, dřevo tvarované, dřevo lepenka pro stavebnictví; (20) nekovová kování na okna a dveře, nekovové závěsy u dveří a oken, vnitřní okenní a dveřní rolety, dřevěné válce k roletám, nekovové tyče a konzole na záclony, nekovové vnitřní parapety, vnitřní okenní žaluzie (nábytek); (37) tesařství, truhlářství, zámečnictví, stolařství, klempířství, restaurování, montáž, servis, instalace, opravy a údržba oken, dveří, vrat; (40) zpracování dřeva spadající do této třídy, povrchová úprava kovů spadající do této třídy, emailování, galvanizace, fosfátování, chromování, zinkování, zámečnictví (zpracování kovů) - v rámci této třídy; (42) poradenská činnost v oblasti designu interiérů a exteriérů bytů a budov, návrhy oken, dveří, vrat, zimních zahrad bytů a budov.

(511) 6, 19, 20, 37, 40, 42

(540)



(593) Obrazová

(111) **390962**

(220) 02.11.2021

(320) 02.11.2021

(442) 22.12.2021

(151) 30.03.2022

(730) TROPIC LIBEREC s.r.o., U Sadu 655, Liberec, Liberec XXV-Vesec, 46312, CZ

(740) RETROPATENT s.r.o., Dobiášova 1246/29, Liberec, Liberec VI-Rochlice, 46006

(210) O-575563

(510) (28) rybářské náčiní, rybářské navijáky, splávky pro rybáře, sportovní náčiní spadající do třídy 28; (31) výrobky zemědělské, zahradnické, lesní a zrní neuvedené v jiných třídách, živá zvířata, osivo, rostliny, krmino pro zvířata; (35) pomoc při řízení obchodní činnosti, obchodní administrativa, kancelářské práce, rozšiřování propagačních publikací, poskytování obchodních informací, inzercie reklamní, psaní reklamních textů, reklama on-line, aktualizace reklamních materiálů, organizování výstav na pomoc obchodu a výstav reklamních, předkupování různých výrobků (kromě jejich

přepravy) pro třetí osoby za účelem umožnit spotřebiteli, aby si tyto výrobky mohl pohodlně prohlížet a nakupovat, inzertní a reklamní činnost, reklama a propagace, maloobchod, velkoobchod, internetový obchod, obchod provozovaný mimo řádné provozovny, zprostředkování obchodu vše s potřebami pro rybáře a chovatele zvířat.

(511) 28, 31, 35

(540)

## Rafanovy koule

(592) Slovní

(111) **390963**

(220) 03.11.2021

(320) 03.11.2021

(442) 22.12.2021

(151) 30.03.2022

(730) S&D Pharma SK s.r.o., Farebná 32, Bratislava 82105, SK

(740) Všetečka Zelený Švorčík a partneři, advokátní a patentová kancelář, JUDr. Michal Havlík, Hálkova 1406/2, Praha 2, Nové Město, 12000

(210) O-575585

(510) (35) poskytování obchodních nebo podnikatelských informací, organizování výstav pro komerční nebo reklamní účely, marketingové studie, účetnictví, distribuce a rozšiřování reklamních materiálů, průzkum trhu, obchodní odhady, obchodní nebo podnikatelský průzkum, poradenství při organizování obchodní činnosti, vydávání reklamních textů, reklama, rozhlasová reklama, vztahy s veřejností (public relations), televizní reklama, odborné obchodní nebo podnikatelské poradenství, organizování obchodních výstav, podpora prodeje (pro třetí osoby), online reklama na počítačové komunikační síti, vyjednávání a uzavírání obchodních transakcí pro třetí osoby, psaní textů scénářů pro reklamní účely; (36) organizování sbírek, organizování finančních sbírek, organizování dobročinných sbírek, zřizování fondů, finanční sponzorství, dobročinné služby týkající se peněžních darů, poskytování vzdělávacích stipendií; (41) organizování sportovních, kulturních a společenských akcí, organizování sportovních soutěží, plánování a organizování večírků, organizování a vedení vzdělávacích fór s osobní účastí, organizování a vedení kongresů, organizování a vedení konferencí, školení, vzdělávání, audiovizuální prezentační služby pro vzdělávací účely, vydávání knih, brožur a pohlednic, osvětová činnost (vzdělávání).

(511) 35, 36, 41

(540)

## dropček

(592) Slovní

(111) **390964**

(220) 03.11.2021

(320) 03.11.2021

(442) 22.12.2021

(151) 30.03.2022

(730) S&D Pharma SK s.r.o., Farebná 32, Bratislava 82105, SK

(740) Všetečka Zelený Švorčík a partneři, advokátní a patentová kancelář, JUDr. Michal Havlík, Hálkova 1406/2, Praha 2, Nové Město, 12000

(210) O-575589

(510) (35) poskytování obchodních nebo podnikatelských informací, organizování výstav pro komerční nebo reklamní účely, marketingové studie, účetnictví, distribuce a rozšiřování reklamních materiálů, průzkum trhu, obchodní odhady, obchodní nebo podnikatelský průzkum, poradenství při organizování obchodní činnosti, vydávání reklamních textů, reklama, rozhlasová reklama, vztahy s veřejností (public relations), televizní reklama, odborné obchodní nebo podnikatelské poradenství, organizování obchodních výstav, podpora prodeje (pro třetí osoby), online reklama na počítačové komunikační síti, vyjednávání a uzavírání obchodních transakcí pro třetí osoby, psaní textů scénářů pro reklamní účely; (36) organizování sbírek, organizování finančních sbírek, organizování dobročinných sbírek, zřizování fondů, finanční sponzorství, dobročinné služby týkající se peněžních darů, poskytování vzdělávacích stipendií; (41) organizování sportovních, kulturních a společenských akcí, organizování sportovních soutěží, plánování a organizování večírků, organizování a vedení vzdělávacích fór s osobní účastí, organizování a vedení kongresů, organizování a vedení konferencí, školení, vzdělávání, audiovizuální prezentační služby pro vzdělávací účely, vydávání knih, brožur a pohlednic, osvětová činnost (vzdělávání).

(511) 35, 36, 41

(540)



(593) Obrazová

- (111) **390965**  
 (220) 04.11.2021  
 (320) 04.11.2021  
 (442) 22.12.2021  
 (151) 30.03.2022  
 (730) **Menezervis, s.r.o.**, Jana Stříže 354, Rájec-Jestřebí, Jestřebí, 67902, CZ  
 (740) INPARTNERS GROUP, Mgr. Lenka Musilová, Tuřanka 1519/115a, Brno, Slatina, 62700  
 (210) O-575624  
 (510) (35) autobazar, zprostředkování obchodu s novými i ojetými vozidly, nákup a prodej nových i ojetých vozidel, reklama a propagace, marketing; (36) prodej, development, leasing a management nemovitostí, zprostředkování nákupu, prodeje a výměny nemovitostí, nájem a pronájem nemovitostí, zprostředkování nájmu a pronájmu nemovitostí, správa a obhospodařování nemovitostí, konzultace spojené se správou nemovitostí, leasingové služby a konzultační služby pro nemovitosti, činnost realitních makléřů, zprostředkování v oblasti realit, poradenství v oblasti prodeje a pronájmu nemovitostí, developerská a investiční činnost ve výstavbě, služby v oblasti investičního poradenství vztahující se k nemovitostem, služby v oblasti správy investic do nemovitostí, správa nemovitého majetku, sdílení nemovitostí, služby v oblasti nemovitostí, finanční služby, majetkové investice (realitní), služby realitní kanceláře, internetový obchod s nemovitým majetkem (realitní služby), správa bytových domů, oceňování a odhady nemovitostí, sjednávání pronájmu nemovitostí, leasing movitých a nemovitých věcí, zprostředkování financování koupě movitého i nemovitého majetku, zprostředkování úvěrových smluv, zprostředkování půjček na automobily, finanční poradenství v oblasti investic do nemovitostí, oceňování ojetých automobilů, asistence při koupi movitostí a nemovitostí; (37) stavitelství, stavebnictví, rekonstrukce nemovitostí, budování staveb, developerské služby (stavebnictví), poradenské služby vztahující se ke stavebnictví, poskytování informací vztahujících se k rekonstrukci budov, stavba domů na zakázku, stavba nemovitostí; (39) půjčovna automobilů, zprostředkovatelská činnost v oblasti pronájmu motorových vozidel.  
 (511) 35, 36, 37, 39  
 (540)



**MENEŽERIS**

(593) Obrazová

- (111) **390966**  
 (220) 04.11.2021  
 (320) 04.11.2021  
 (442) 22.12.2021  
 (151) 30.03.2022  
 (730) **Menezervis, s.r.o.**, Jana Stříže 354, Rájec-Jestřebí, Jestřebí, 67902, CZ  
 (740) INPARTNERS GROUP, Mgr. Lenka Musilová, Tuřanka 1519/115a, Brno, Slatina, 62700  
 (210) O-575625  
 (510) (35) autobazar, zprostředkování obchodu s novými i ojetými vozidly, nákup a prodej nových i ojetých vozidel, reklama a propagace, marketing; (36) prodej, development, leasing a management nemovitostí, zprostředkování nákupu, prodeje a výměny nemovitostí, nájem a pronájem nemovitostí, zprostředkování nájmu a pronájmu nemovitostí, správa a obhospodařování nemovitostí, konzultace spojené se správou nemovitostí, leasingové služby a konzultační služby pro nemovitosti, činnost realitních makléřů, zprostředkování v oblasti realit, poradenství v oblasti prodeje a pronájmu nemovitostí, developerská a investiční činnost ve výstavbě, služby v oblasti investičního poradenství vztahující se k nemovitostem, služby v oblasti správy investic do nemovitostí, správa nemovitého majetku, sdílení nemovitostí, služby v oblasti nemovitostí, finanční služby, majetkové investice (realitní), služby realitní kanceláře, internetový obchod s nemovitým majetkem (realitní služby), správa bytových domů, oceňování a odhady nemovitostí, sjednávání pronájmu nemovitostí, leasing movitých a nemovitých věcí, zprostředkování financování koupě movitého i nemovitého majetku, zprostředkování úvěrových smluv, zprostředkování půjček na automobily, finanční poradenství v oblasti investic do nemovitostí, oceňování ojetých automobilů, asistence při koupi movitostí a nemovitostí; (37) stavitelství, stavebnictví, rekonstrukce nemovitostí, budování staveb, developerské služby (stavebnictví), poradenské služby vztahující se ke stavebnictví, poskytování informací vztahujících se k rekonstrukci budov, stavba domů na zakázku, stavba nemovitostí; (39) půjčovna automobilů, zprostředkovatelská činnost v oblasti pronájmu motorových vozidel.  
 (511) 35, 36, 37, 39

(511) 35, 36, 37, 39

(540)

**MENEŽERIS**

(592) Slovní

- (111) **390967**  
 (220) 05.11.2021  
 (320) 05.11.2021  
 (442) 22.12.2021  
 (151) 30.03.2022  
 (730) **BRAWA, a.s.**, Na hřebenech II 1718/8, Praha 4, Nusle, 14021, CZ  
 (740) Prof. JUDr. Jan Kříž CSc., Rybná 678/9, Praha 1, Staré Město, 11000  
 (210) O-575628  
 (591) Barevná  
 (510) (4) plyn, palivové a pohonné plyny, plyn pro osvětlení, generátorový plyn, olejový plyn, plyn ztužený (palivo), paliva, kapalná a tuhá paliva, motorová paliva, minerální paliva, maziva; (6) nádoby (kovové) na stlačený plyn nebo zkapaněný vzduch, lahve na stlačený plyn a zkapaněný vzduch, tlakové potrubí (kovové); (7) dmychadla pro stlačování, odsávání a dopravu plynů, elektrody pro svařování plynem, hořáky na řezání plynové, hořáky svařovací plynové, plynové přístroje pro pájení, plynové přístroje pro svařování, zplynovače, regulátory (části strojů), regulátory tlaku (části strojů), čerpadla; (9) přístroje na rozbor plynu, analyzátory plynu, plynoměry, měřicí přístroje, monitorovací přístroje; (11) bezpečnostní zařízení pro plynová zařízení a potrubí, plynové kotle, plynové generátory, plynové kahany, plynové kondenzátory - v rámci této třídy, plynové hořáky, plynové lampy, plynové zapalovače, čističe plynu jako součásti plynových zařízení, přístroje na čištění plynu, regulační a bezpečnostní zařízení pro plynová potrubí, regulačně-bezpečnostní přídavná zařízení pro plynová zařízení, regulátory pro plynová zařízení a potrubí, potrubní kohouty; (35) marketingové studie zejména v oblasti plynárenství, obchodní management a podnikové poradenství zejména v oblasti plynárenství, odborné obchodní poradenství zejména v oblasti plynárenství, zprostředkování při prodeji plynu, tepla a elektrické energie; (37) montáž, údržba, opravy, revize a zkoušky plynových zařízení, zajišťování odborného dozoru nad touto činností, instalace rozvodných sítí, zajišťování nepřetržitých havarijních služeb, montáž měřidel, výstavba inženýrských sítí, výstavba plynárenských zařízení s příslušenstvím a potrubních systémů, výstavba plynovodů, plynoinstalatérství; (39) skladování, přenos a rozvod plynu, doprava plynu

potrubními systémy a jeho distribuce, zprostředkování dopravy, pozemní automobilová doprava vozidly poháněnými plynem, plnění nádob plynu, poskytování plynu a tepla; (40) výroba a úprava plynu, výroba energie, provoz zařízení na výrobu plynu, provoz zařízení na výrobu tepla a elektrické energie ve vztahu k využití plynu, zprostředkování při výrobě plynu, tepla a elektrické energie; (42) inženýrská a projektová činnost, odborné poradenské a konzultační služby v plynárenském průmyslu, fyzikální a chemický výzkum, analýzy chemické, kontrola kvality, zkoušky materiálu, výzkum v oboru plynárenství, průzkum geologický a ropný, testování těžebních věží.

(511) 4, 6, 7, 9, 11, 35, 37, 39, 40, 42  
(540)



(593) Obrazová

(111) **390968**

(220) 05.11.2021  
(320) 05.11.2021  
(442) 22.12.2021  
(151) 30.03.2022

(730) **Swimmeez s.r.o.**, Brněnská 2365/49, Žďár nad Sázavou, Žďár nad Sázavou 1, 59101, CZ

(740) Ing. Marcela Filipenská, Polní 302/32, Žďár nad Sázavou, Žďár nad Sázavou 2, 59102

(210) O-575629

(510) (18) cestovní zavazadla, batohy, látkové vaky, ledvinky, nepromokavé tašky, plážové slunečníky, plážové tašky, tašky na sportovní oděvy; (25) oděvy, obuv, pokrývky hlavy, voděodolné oděvy, voděodolná obuv, plavecké oděvy, dámské plavky, pánské plavky, plážové oděvy, tuniky přes dámské plavky, šaty, spodní prádlo (oděvy), ochranné oděvy na vodní sporty, sluneční kšilty, koupací čepice, klobouky proti slunci, clony proti slunci (oděvy), boty do vody, plážová obuv; (35) maloobchodní služby zaměřené na prodej oděvů a oděvních doplňků, on-line maloobchodní služby zaměřené na oděvy, velkoobchodní prodej oděvů, reklamní služby vztahující se k oděvům, maloobchodní prodej obuvi, velkoobchodní prodej obuvi, maloobchodní prodej zavazadel, velkoobchodní prodej zavazadel, on-line maloobchodní služby zaměřené na zavazadla, obchodní informace a rady pro spotřebitele (poradna pro spotřebitele), propagace prodeje a obchodní pomoc při prodeji výrobků uvedených výše ve třídách 18 a 25, prodej výrobků uvedených výše ve třídách 18 a 25 prostřednictvím e-shopu, zprostředkování v oblasti obchodu a obchodních služeb s výše uvedenými výrobky tříd 18 a 25, průzkum trhu a marketingové studie, zprostředkování obchodních a komerčních kontaktů, pořádání virtuálních výstavních veletrhů on-line, pořádání a vedení veletrhů.

(511) 18, 25, 35

(540)

**Swimmeez**

(592) Slovní

(111) **390969**

(220) 05.11.2021  
(320) 05.11.2021  
(442) 22.12.2021

(151) 30.03.2022

(730) **BRAWA, a.s.**, Na hřebenech II 1718/8, Praha 4, Nusle, 14000, CZ

(740) Prof. JUDr. Jan Kříž CSc., Rybná 678/9, Praha 1, Staré Město, 11000

(210) O-575630

(510) (4) plyn, palivové a pohonné plyny, plyn pro osvětlení, generátorový plyn, olejový plyn, plyn ztuzený (palivo), paliva, kapalná a tuhá paliva, motorová paliva, minerální paliva, maziva; (6) nádoby (kovové) na stlačený plyn nebo zkapalněný vzduch, lahve na stlačený plyn a zkapalněný vzduch, tlakové potrubí (kovové); (7) dmychadla pro stlačování, odsávání a dopravu plynů, elektrody pro svařování plynem, hořáky na řezání plynové, hořáky svařovací plynové, plynové přístroje pro pájení, plynové přístroje pro svařování, zplynovače, regulátory (částí strojů), regulátory tlaku (částí strojů), čerpadla; (9) přístroje na rozbor plynu, analyzátoři plynu, plynoměry, měřicí přístroje, monitorovací přístroje; (11) bezpečnostní zařízení pro plynová zařízení a potrubí, plynové kotle, plynové generátory, plynové kahany, plynové kondenzátory - v rámci této třídy, plynové hořáky, plynové lampy, plynové zapalovače, čističe plynu jako součásti plynových zařízení, přístroje na čištění plynu, regulační a bezpečnostní zařízení pro přístroje na plyn, regulační a bezpečnostní příslušenství pro plynová potrubí, regulačně-bezpečnostní přídavná zařízení pro plynová zařízení, regulátory pro plynová zařízení a potrubí, potrubní kohouty; (35) marketingové studie zejména v oblasti plynárenství, obchodní management a podnikové poradenství zejména v oblasti plynárenství, odborné obchodní poradenství zejména v oblasti plynárenství, zprostředkování při prodeji plynu, tepla a elektrické energie; (37) montáž, údržba, opravy, revize a zkoušky plynových zařízení, zajišťování odborného dozoru nad touto činností, instalace rozvodných sítí, zajišťování nepřetržité havarijní služby, montáž měřidel, výstavba inženýrských sítí, výstavba plynárenských zařízení s příslušenstvím a potrubních systémů, výstavba plynovodů, plynoinstalatérství; (39) skladování, přenos a rozvod plynu, doprava plynu potrubními systémy a jeho distribuce, zprostředkování dopravy, pozemní automobilová doprava vozidly poháněnými plynem, plnění nádob plynu, poskytování plynu a tepla; (40) výroba a úprava plynu, výroba energie, provoz zařízení na výrobu plynu, provoz zařízení na výrobu tepla a elektrické energie ve vztahu k využití plynu, zprostředkování při výrobě plynu, tepla a elektrické energie; (42) inženýrská a projektová činnost, odborné poradenské a konzultační služby v plynárenském průmyslu, fyzikální a chemický výzkum, analýzy chemické, kontrola kvality, zkoušky materiálu, výzkum v oboru plynárenství, průzkum geologický a ropný, testování těžebních věží.

(511) 4, 6, 7, 9, 11, 35, 37, 39, 40, 42

(540)



(593) Obrazová

(111) **390970**

(220) 05.11.2021  
(320) 05.11.2021  
(442) 22.12.2021  
(151) 30.03.2022

(730) **Trojanec Jan**, U Parku 70, Bošovice, 68354, CZ

(740) INPARTNERS GROUP, Mgr. Jan Brauner LL.M., advokát, Tuřanka 1519/115a, Brno, Slatina, 62700

(210) O-575642

(510) (35) prodej palivového dřeva, prodej dřevní štěpky, prodej dřeva; (40) rizikové kácení, řez korun a konzervace stromových dutin, frézování pařezů, kácení a zpracování dřeva a stromů, štěpkování, výškové práce na stromech, kácení a prořez stromů, ořezy stromů, bezpečnostní řezy, redukce větví a korun stromů; (44) výsadba stromů, výsadba zahradních stromů, péče o stromy a dřeviny, služby v oblasti arboristiky, vazby korun stromů.

(511) 35, 40, 44

(540)

(592) Slovní

## Trojstrom

(111) **390971**

(220) 05.11.2021

(320) 05.11.2021

(442) 22.12.2021

(151) 30.03.2022

(730) **Trojaneč Jan**, U Parku 70, Bošovice, 68354, CZ

(740) INPARTNERS GROUP, Mgr. Jan Brauner LL.M., advokát, Tuřanka 1519/115a, Brno, Slatina, 62700

(210) O-575643

(591) Barevná

(510) (35) prodej palivového dřeva, prodej dřevní štěpky, prodej dřeva; (40) rizikové kácení, řez korun a konzervace stromových dutin, frézování pařezů, kácení a zpracování dřeva a stromů, štěpkování, výškové práce na stromech, kácení a prořez stromů, ořezy stromů, bezpečnostní řezy, redukce větví a korun stromů; (44) výsadba stromů, výsadba zahradních stromů, péče o stromy a dřeviny, služby v oblasti arboristiky, vazby korun stromů.

(511) 35, 40, 44

(540)



(593) Obrazová

(111) **390972**

(220) 07.11.2021

(320) 07.11.2021

(442) 22.12.2021

(151) 30.03.2022

(730) **Green Farm Laboratories s.r.o.**, Nademlejská 600/1, Praha 9, Hloubětín, 19800, CZ

(210) O-575647

(510) (5) potravní doplňky a dietetické přípravky, vitaminové přípravky jako doplňky stravy, vitaminové nápoje, léčivé byliny, léčivé bylinné čaje, bylinné čaje (léčivé nápoje), bylinné doplňky, tekuté bylinné doplňky, menstruační kalhotky, menstruační tampóny, menstruační vložky; (10) menstruační kalíšky; (32) proteinové nápoje, šumivé nápoje v prášku.

(511) 5, 10, 32

(540)

(592) Slovní

## WOMENO

(111) **390973**

(220) 08.11.2021

(320) 08.11.2021

(442) 22.12.2021

(151) 30.03.2022

(730) **IMPULS 2003 s.r.o.**, Krčmářovská 291/12, Praha 9, Miškovice, 19600, CZ

(740) Mgr. Lenka Pipková, advokát, Na zábradlí 205/1, Praha 1, Staré Město, 11000

(210) O-575670

(591) Barevná

(510) (7) prodejní automaty na mince či slitky z drahých a investičních kovů; (14) investiční zlato, investiční stříbro, investiční platina, investiční palladium, mince, mince ze zlata, stříbra, platiny a palladia, mince z drahých kovů, mince ze slitin drahých kovů, investiční zlaté, stříbrné a platinové slitky a cihly, investiční slitky a cihly z palladia, medaile z drahých kovů, medaile ze zlata, stříbra, platiny a palladia; (16) bankovky, papírové a kartonové krabičky a obaly na mince, medaile a slitky z drahých a investičních kovů, papírové a kartonové krabičky a obaly na sbírky a numismatické sbírky, etikety z papíru a lepenky, obalové a lepicí pásy a fólie, samolepicí pásy, fólie a papíry v rámci této třídy, obaly a fólie z polyethylenu, polypropylenu a dalších plastických hmot pro balení a obalení mincí, slitků a medailí, letáky, brožury, firemní papíry a tiskopisy, vizitky, výroční zprávy, novoročenky, tiskoviny, vědomostní karty z papíru; (20) nekovové krabičky a obaly na mince, medaile a slitky z drahých a investičních kovů, nekovové krabičky a obaly na sbírky a numismatické sbírky, plastové a dřevěné krabičky a obaly na mince, medaile a slitky z drahých a investičních kovů, plastové a dřevěné krabičky a obaly na sbírky a numismatické sbírky; (35) nákup a prodej výrobků uvedených výše ve třídách 7, 14, 16 a 20 tohoto seznamu, internetový nákup a prodej výrobků uvedených výše ve třídách 7, 14, 16 a 20 tohoto seznamu, nabízení výrobků uvedených výše ve třídách 7, 14, 16 a 20 tohoto seznamu na internetu, reklamní, inzertní a propagační činnost, reklama on-line v počítačové síti, marketing, produktový marketing, inzerce poštou, rozšiřování reklamních materiálů zákazníkům (letáky, prospekty, tisky, vzorky), rozšiřování inzertních materiálů, vydávání, zveřejňování, oznámení, vyhlášení, publikování reklamních textů, služby předvádění výrobků a vystavování zboží, předvádění zboží pro reklamní účely, organizování akcí pro komerční a reklamní účely, organizování výstav a veletrhů pro komerční a reklamní účely, služby v oblasti srovnávání cen, reklama na zboží jiných prodejců umožňující zákazníkům si zboží těchto prodejců pohodlně prohlédnout a porovnat, přeskupování výrobků uvedených výše ve třídách 7, 14, 16 a 20 tohoto seznamu pro třetí osoby za účelem umožnit spotřebiteli, aby si tyto výrobky mohl pohodlně prohlížet a nakupovat, organizování, provozování, poskytování, správa a kontrola vědomostních, pobídkových, bonusových a marketingových programů, výkup investičních kovů, výkup mincí a slitků z drahých a investičních kovů, výkup medailí z drahých kovů, obchodní zprostředkovatelské služby, informační, konzultační a poradenské služby v rámci výše uvedených služeb ve třídě 35 tohoto seznamu; (36) úschova cenností, úschova drahých kovů a investičních kovů, úschova mincí a slitků z drahých a investičních kovů, úschova medailí z drahých kovů, finanční analýzy v oblasti drahých a investičních kovů, finanční informace v oblasti drahých a investičních kovů, mincí a slitků z drahých a investičních kovů, medailí z drahých kovů a numismatických sbírek, finanční poradenství v oblasti drahých a investičních kovů, mincí a slitků z drahých a investičních kovů, medailí z drahých kovů a numismatických sbírek, investování v oblasti drahých a investičních kovů, mincí a slitků z drahých a investičních kovů, medailí z drahých kovů a numismatických sbírek, finanční odhady a oceňování drahých a investičních kovů, mincí a slitků z drahých a investičních kovů, finanční odhady a oceňování medailí z drahých kovů, finanční odhady a oceňování numismatických sbírek, pořádání aukcí mincí z drahých kovů a historických mincí, pořádání aukcí medailí z drahých kovů a historických medailí, spojení do drahých kovů, finanční zprostředkovatelské služby v oblasti drahých a investičních kovů, mincí a slitků z drahých a investičních kovů, medailí z drahých kovů a numismatických sbírek; (39) dodávka výrobků uvedených výše ve třídách 7, 14, 16 a 20 tohoto seznamu; (42) zprostředkovatelské a poradenské služby v oblasti numismatiky.

(511) 7, 14, 16, 20, 35, 36, 39, 42

(540)



(593) Obrazová

(111) **390974**

(220) 08.11.2021



- (320) 08.11.2021  
(442) 22.12.2021  
(151) 30.03.2022  
(730) **Zareta plus s.r.o.**, Na strži 2102/61a, Praha 4, Krč, 14000, CZ  
(740) Mgr. Petr Žižka LL.M., Sedláčkova 209/16, Plzeň, Vnitřní Město, 30100  
(210) O-575673  
(591) Barevná  
(510) (35) marketing nemovitostí, reklamní služby v oblasti nemovitostí, marketingová analýza trhu s nemovitostmi, zprostředkování reklamy, zprostředkování smluv na nákup a prodej zboží, analýza a průzkum trhu, reklama, reklama online, obchodní propagace, reklama, reklama prostřednictvím všech veřejných komunikačních prostředků; (36) makléřské služby, finanční makléřství, burzovní makléřství, makléřství, jednatelství, úvěrové makléřství, komoditní makléřství, investiční makléřství, služby hypotečních makléřů, služby makléřských firem, komerční hypoteční makléřství, hypoteční bankovníctví a makléřství, služby makléřů s cennými papíry, makléřské služby v oblasti nemovitostí, odhady nemovitostí, oceňování nemovitostí, vyhledávání obytných nemovitostí, správa portfolií nemovitostí, konzultace o nemovitostech, konzultace při koupi nemovitostí, asistence při koupi nemovitostí, pronájem nemovitostí, zajišťování pronájmu nemovitostí, služby v oblasti nemovitostí, správa investic do nemovitostí, zprostředkování nájmu (pouze nemovitostí), služby nemovitostní (realitní služby), poskytování informací o nemovitostech, poskytování financí pro nákup nemovitostí, poskytování financí na výstavbu nemovitostí, služby v oblasti pronájmu nemovitostí, finanční služby pro nákup nemovitostí, služby spojené s nabýváním nemovitostí, finanční oceňování (pojišťovnictví, bankovníctví, nemovitosti), služby v oblasti pojišťování nemovitostí, financování projektů pro rozvoj nemovitostí, poradenské služby v oblasti vlastnictví nemovitostí, finanční služby vztahující se k nemovitostem, pronájem kanceláří [nemovitostí], finanční oceňování soukromých nemovitostí, zprostředkování v oblasti nemovitostí, poskytování informací vztahujících se k trhu s nemovitostmi (nemovitosti), poskytování smluv o půjčce ručených nemovitostí.

- (511) 35, 36  
(540)



- (593) Obrazová

- (111) **390975**  
(220) 08.11.2021  
(320) 08.11.2021  
(442) 22.12.2021  
(151) 30.03.2022  
(730) **H2 WORLD HEALTH & BEAUTY COMPANY s.r.o.**, Muglinovská 154/73, Ostrava, Muglinov, 71200, CZ  
(740) Chytilová & spol., patentová kancelář, s.r.o., Nad spádem 641/20, Praha 4, Podolí, 14700  
(210) O-575674  
(591) Barevná  
(510) (7) prodejní automaty; (10) masážní přístroje, zařízení pro chirurgii a pro ošetřování ran, zařízení pro diagnostiku, vyšetřování a monitorování, zařízení pro fyzioterapii a rehabilitaci, inhalátory kyslíku pro léčebné účely, koncentrátory kyslíku pro léčebná použití, inhalátory vodíku, koncentrátory kyslíku pro léčebná použití, léčebné a terapeutické přístroje a zařízení, registrovaná medicínská zařízení a přístroje; (11) generátory ionizované vody, ionizační komory, přístroje na ionizaci a čištění vzduchu, zvlhčovače, zařízení na úpravu vzduchu, zařízení na filtraci vzduchu, zařízení na filtrování vody, zařízení na ionizaci vzduchu, sterilizační, dezinfekční a dekontaminační zařízení, sanitární zařízení, zařízení pro rozvod vody a hygienická zařízení, sanitární zařízení, zařízení do koupelen a instalační armatury, parní lázně a sauny, ionizační přístroje na úpravu vzduchu,

ionizátory vody; (32) voda se zvýšenou výživnou hodnotou, džusy, nápoje na bázi ořechů a sóji, pivo a pivovarnické výrobky, ochucené sycené nápoje, nealkoholické nápoje, přípravky pro výrobu nápojů, vody, voda obohacená o minerály [nápoje], tablety k přípravě šumivých nápojů, soda, smoothie (nealkoholické ovocné koktejly), sirupy do nápojů, nealkoholické nápoje obohacené o vitaminy, nealkoholické nápoje obohacené vitaminy a minerálními solemi, nutričně obohacené nápoje, odalkoholizované nápoje, ovocné šťávy, prášky na přípravu nápojů, přípravky k výrobě nápojů, nápoje pro sportovce, nápoje obsahující vitamíny, mošty, minerální voda; (35) maloobchodní, velkoobchodní a internetový prodej a prodej prostřednictvím prodejních a výdejních automatů a zařízení u těchto výrobců: výrobky s obsahem molekulárního vodíku, kosmetika, výrobky péče o hygienu a krásu těla u lidí a zvířat, výrobky čistící a prací, potraviny, nápoje, farmaceutické a veterinární přípravky, dietetické a terapeutické přípravky, krmiva, pamlsky a pochoutky pro lidi a zvířata, molekulární vodík, výrobky se zvýšeným obsahem vodíku, výrobky obohacené vodíkem, organizace a management obchodních motivačních a věrnostních programů, organizace, obsluha a sledování věrnostních programů pro zákazníky, organizace zákaznických věrnostních programů pro komerční, propagační nebo reklamní účely, věrnostní, pobídkové a bonusové programy, věrnostní zákaznické služby ke komerčním, propagačním a/nebo reklamním účelům, správa zákaznických věrnostních, motivačních nebo propagačních programů, řízení věrnostních programů zahrnující slevy nebo pobídky, podpora prodeje prostřednictvím zákaznických věrnostních programů, organizace, provozování a kontrola prodeje a propagačních motivačních programů, vedení motivačních programů pro zaměstnance, analýza reakcí zákazníků, event marketing (získávání zákazníků pořádaním akcí), obchodní informace a poradenství pro zákazníky (zákaznická poradna), poskytování informací zákazníkům o výrobku, poskytování zákaznických informací o produktech prostřednictvím internetu, služby zákaznického klubu pro komerční, propagační a/nebo reklamní účely, obchodní asistence týkající se franchisingu, obchodně reklamní služby týkající se franchisingu, obchodní poradenské služby, týkající se franchisingu, poradenství v oblasti obchodního managementu vztahující se k franchisingu, administrativní podpora a zpracování dat [služby], analýza reakce na reklamu a výzkum trhu, konzultační a poradenské služby a pomoc v oblasti reklamní, marketingové a propagační činnosti, management a konzultace v oblasti obchodních postupů, management lidských zdrojů, marketing, merchandising, obchodní poradenské služby ohledně základních franšíz, obchodní poradenské služby, obchodní konzultační a poradenské služby, obchodní informace a poradenství pro spotřebitele při výběru výrobků a služeb, obchodní analýzy, informační služby a průzkumy trhu, plánování marketingových strategií, plánování a vedení obchodních trhů, výstava a prezentací k ekonomickým a reklamním účelům, organizace a řízení prezentací výrobků, pomoc v obchodní a podnikatelské činnosti, management a administrativní služby, poradenské služby vztahující se k propagaci prodeje, prezentace výrobků v komunikačních médiích pro účely maloobchodu, reklamní, marketingové a propagační služby, rozšiřování reklamních marketingových a propagačních materiálů, služby předvádění výrobků a vystavování zboží, služby obchodních výstav a veletrhů, služby vztahů s veřejností (public relations), správa věrnostních programů na základě nákupních kuponů, účetnictví, vedení účetních knih a revize účtů (audity), zpracování, systematizace a správa dat, administrativní zpracovávání nákupních objednávek v rámci služeb poskytovaných zásilkovými společnostmi, předváděcí akce a výstavy, pořádání předváděcích akcí pro obchodní účely, marketing, cílený marketing, internetový marketing, event marketing (získávání zákazníků pořádaním akcí), propagace a prezentace eventů prostřednictvím webových stránek eventů, propagace na sociálních sítích, automatizované propagace v síti internet a sociálních sítích, on-line služba pro marketing obchodních sítí a franšíz zajišťující dodržování korporátní identity, pravidel franchizy, optimalizaci marketingu sítě, zjednodušení práce uživatelům pomocí aplikační podpory pro interní procesy a efektivitu na základě reportingu, správ dat pro obchodní sítě, on-line platforma pro propojování obchodních kontaktů, zprostředkování obchodních kontaktů a provádění obchodních operací; (43) restaurační a stravovací služby, poskytování jídla a nápojů, catering, rychlé občerstvení.

- (511) 7, 10, 11, 32, 35, 43

(540)



(593) Obrazová

(111) **390976**

(220) 08.11.2021

(320) 08.11.2021

(442) 22.12.2021

(151) 30.03.2022

(730) **H2 WORLD HEALTH & BEAUTY COMPANY s.r.o.**, Muglinovská 154/73, Ostrava, Muglinov, 71200, CZ

(740) Chytilová & spol., patentová kancelář, s.r.o., Nad spádem 641/20, Praha 4, Podolí, 14700

(210) O-575677

(510) (7) prodejní automaty; (10) masážní přístroje, zařízení pro chirurgii a pro ošetřování ran, zařízení pro diagnostiku, vyšetřování a monitorování, zařízení pro fyzioterapii a rehabilitaci, inhalátory kyslíku pro léčebné účely, koncentrátory kyslíku pro léčebná použití, inhalátory vodíku, koncentrátory kyslíku pro léčebná použití, léčebné a terapeutické přístroje a zařízení, registrovaná medicínská zařízení a přístroje; (11) generátory ionizované vody, ionizační komory, přístroje na ionizaci a čištění vzduchu, zvlhčovače, zařízení na úpravu vzduchu, zařízení na filtraci vzduchu, zařízení na filtrování vody, zařízení na ionizaci vzduchu, sterilizační, dezinfekční a dekontaminační zařízení, sanitární zařízení, zařízení pro rozvod vody a hygienická zařízení, sanitární zařízení, zařízení do koupelen a instalační armatury, parní lázně a sauny, ionizační přístroje na úpravu vzduchu, ionizátory vody; (32) voda se zvýšenou výživnou hodnotou, džusy, nápoje na bázi ořechů a sóji, pivo a pivovarnické výrobky, ochucené sycené nápoje, nealkoholické nápoje, přípravky pro výrobu nápojů, vody, voda obohacená o minerály [nápoje], tablety k přípravě šumivých nápojů, soda, smoothie (nealkoholické ovocné koktejly), sirupy do nápojů, nealkoholické nápoje obohacené o vitaminy, nealkoholické nápoje obohacené vitaminy a minerálními solemi, nutričně obohacené nápoje, odalkoholizované nápoje, ovocné šťávy, prášky na přípravu nápojů, přípravky k výrobě nápojů, nápoje pro sportovce, nápoje obsahující vitaminy, mošty, minerální voda; (35) maloobchodní, velkoobchodní a internetový prodej a prodej prostřednictvím prodejních a výdejních automatů a zařízení u těchto výrobků: výrobky s obsahem molekulárního vodíku, kosmetika, výrobky péče o hygienu a krásu těla u lidí a zvířat, výrobky čistící a prací, potraviny, nápoje, farmaceutické a veterinární přípravky, dietetické a terapeutické přípravky, krmiva, pamlsky a pochoutky pro lidi a zvířata, molekulární vodík, výrobky se zvýšeným obsahem vodíku, výrobky obohacené vodíkem, organizace a management obchodních motivačních a věrnostních programů, organizace, obsluha a sledování věrnostních programů pro zákazníky, organizace zákaznických věrnostních programů pro komerční, propagační nebo reklamní účely, věrnostní, pobídkové a bonusové programy, věrnostní zákaznické služby ke komerčním, propagačním a/nebo reklamním účelům, správa zákaznických věrnostních, motivačních nebo propagačních programů, řízení věrnostních programů zahrnující slevy nebo pobídky, podpora prodeje prostřednictvím zákaznických věrnostních programů, organizace, provozování a kontrola prodeje a propagačních motivačních programů, vedení motivačních programů pro zaměstnance, analýza reakcí zákazníků, event marketing (získávání zákazníků pořádáním akcí), obchodní informace a poradenství pro zákazníky (zákaznická poradna), poskytování informací zákazníkům o výrobku, poskytování zákaznických informací o produktech prostřednictvím internetu, služby zákaznického klubu pro komerční, propagační a/nebo reklamní účely, obchodní asistence týkající se franchisingu, obchodně reklamní služby týkající se franchisingu, obchodní poradenské služby, týkající se franchisingu, poradenství v oblasti obchodního managementu vztahující se k franchisingu, administrativní podpora a zpracování dat [služby], analýza reakce na reklamu a výzkumu trhu, konzultační a poradenské služby a pomoc v oblasti reklamní, marketingové a propagační činnosti, management a konzultace v oblasti obchodních postupů, management lidských zdrojů, marketing, merchandising, obchodní poradenské služby

ohledně zakládání franšíz, obchodní poradenské služby, obchodní konzultační a poradenské služby, obchodní informace a poradenství pro spotřebitele při výběru výrobků a služeb, obchodní analýzy, informační služby a průzkumy trhu, plánování marketingových strategií, plánování a vedení obchodních trhů, výstav a prezentací k ekonomickým a reklamním účelům, organizace a řízení prezentací výrobků, pomoc v obchodní a podnikatelské činnosti, management a administrativní služby, poradenské služby vztahující se k propagaci prodeje, prezentace výrobků v komunikačních médiích pro účely maloobchodu, reklamní, marketingové a propagační služby, rozšiřování reklamních marketingových a propagačních materiálů, služby předvádění výrobků a vystavování zboží, služby obchodních výstav a veletrhů, služby vztahů s veřejností (public relations), správa věrnostních programů na základě nákupních kuponů, účetnictví, vedení účetních knih a revize účtů (audity), zpracování, systematizace a správa dat, administrativní zpracování nákupních objednávek v rámci služeb poskytovaných zásilkovými společnostmi, předváděcí akce a výstavy, pořádání předváděcích akcí pro obchodní účely, marketing, cílený marketing, internetový marketing, event marketing (získávání zákazníků pořádáním akcí), propagace a prezentace eventů prostřednictvím webových stránek eventů, propagace na sociálních sítích, automatizované propagace v síti internet a sociálních sítích, on-line služba pro marketing obchodních sítí a franšíz zajišťující dodržování korporátní identity, pravidel franchizy, optimalizaci marketingu sítě, zjednodušení práce uživateli pomocí aplikační podpory pro interní procesy a efektivitu na základě reportingu, správ dat pro obchodní síť, on-line platforma pro propojování obchodních kontaktů, zprostředkování obchodních kontaktů a provádění obchodních operací; (43) restaurační a stravovací služby, poskytování jídla a nápojů, catering, rychlé občerstvení.

(511) 7, 10, 11, 32, 35, 43

(540)

**H2 BAR**

(592) Slovní

(111) **390977**

(220) 09.11.2021

(320) 09.11.2021

(442) 22.12.2021

(151) 30.03.2022

(730) **Skills Czech Republic z.ú.**, č. p. 120, Radějovice, 25168, CZ

(740) Mgr. Magdalena Grznárová, advokát, Dukelských hrdinů 567/52, Praha 7, Holešovice, 17000

(210) O-575691

(510) (35) obchodní administrativa, administrativní služby, marketing, poradenství v oblasti řízení lidských zdrojů, propagace, sestavování statistiky; (41) vzdělávací služby, školní vzdělávání, předávání know-how [odborné vzdělávání], školení.

(511) 35, 41

(540)



(593) Obrazová

(111) **390978**

(220) 09.11.2021

(320) 09.11.2021

(442) 22.12.2021

(151) 30.03.2022

(730) **SEN WORLD s.r.o.**, Sokolovská 668/136d, Praha 8, Karlín, 18600, CZ

(740) PEYTON legal advokátní kancelář s.r.o., Mgr. Miroslav Osladil, advokát,  
Sokolovská 668/136d, Praha 8, Karlín, 18600

(210) O-575694

(591) Barevná

(510) (1) nanoprášky pro průmyslové účely; (3) roztoky na drhnutí; (9)  
analýzátory velikosti nanočástic; (10) nanoroboti pro lékařské účely; (24)  
textilní filtrační materiály.

(511) 1, 3, 9, 10, 24

(540)



SEN  
world

(593) Obrazová

(111) **390979**

(220) 09.11.2021

(320) 09.11.2021

(442) 22.12.2021

(151) 30.03.2022

(730) **SEN WORLD s.r.o.**, Sokolovská 668/136d, Praha 8, Karlín, 18600, CZ

(740) PEYTON legal advokátní kancelář s.r.o., Mgr. Miroslav Osladil, advokát,  
Sokolovská 668/136d, Praha 8, Karlín, 18600

(210) O-575695

(591) Barevná

(510) (1) nanoprášky pro průmyslové účely; (3) roztoky na drhnutí; (9)  
analýzátory velikosti nanočástic; (10) nanoroboti pro lékařské účely; (24)  
textilní filtrační materiály.

(511) 1, 3, 9, 10, 24

(540)



SEN Smart  
Enviromental  
Nano World  
world

(593) Obrazová

(111) **390980**

(220) 09.11.2021

(320) 09.11.2021

(442) 22.12.2021

(151) 30.03.2022

(730) **Plechšmíd Václav**, Obecní 184, Písek, Semice, 39701, CZ

(740) Mgr. Jan Röhrich, Tylova 382/2, Písek, Budějovické Předměstí, 39701

(210) O-575699

(591) Barevná

(510) (5) potravní doplňky pro zvířata; (29) maso, konzervované maso, maso a  
masné výrobky; (31) krmiva a potrava pro zvířata; (40) konzervování  
potravin.

(511) 5, 29, 31, 40

(540)



Byrdfood

(593) Obrazová

(111) **390981**

(220) 09.11.2021

(320) 09.11.2021

(442) 22.12.2021

(151) 30.03.2022

(730) **PS management s.r.o.**, Vojtěšská 211/6, Praha 1, Nové Město, 11000, CZ

(210) O-575701

(591) Barevná

(510) (28) hry, hračky a výrobky určené ke hraní; (35) reklama, propagace; (41)  
sportovní a kulturní činnosti.

(511) 28, 35, 41

(540)



Jedno srdce

(593) Obrazová

(111) **390982**

(220) 09.11.2021

(320) 09.11.2021

(442) 22.12.2021

(151) 30.03.2022

(730) **BIDLÍ holding, a.s.**, Jindřišská 889/17, Praha 1, Nové Město, 11000, CZ

(210) O-575702

(510) (35) obchodní informační služby a informace pro spotřebitele, pomoc v  
obchodní a podnikatelské činnosti, management a administrativní služby,  
reklama, marketing a propagační služby; (36) finanční odhady, finanční,  
peněžní a bankovní služby, pojištění, pojistky (uzavírání -), pojišťovací  
služby, služby nemovitostní (realitní služby), získávání finančních  
prostředků a finanční sponzorování; (37) pronájem nástrojů, strojů, zařízení  
a vybavení pro stavebnictví, demolice, úklid a údržbu, stavebnictví a  
demolice staveb; (40) konzultační služby vztahující se ke generování  
elektrické energie, výroba elektrické energie z obnovitelných zdrojů,  
výroba elektrické energie, výroba elektřiny ze sluneční energie; (41) služby  
v oblasti vzdělávání, zábavy a sportu; (42) služby v oblasti informačních  
technologií, vědecké a technologické služby.

(511) 35, 36, 37, 40, 41, 42

(540)

**BASTA BIDLÍ !**

(592) Slovní

(111) **390983**

(220) 10.11.2021

(320) 10.11.2021

(442) 22.12.2021

(151) 30.03.2022

(730) **A-T, s.r.o.**, Rybníčná 40/K, Bratislava, SK

(740) bnt attorneys-at-law, s. r. o., Cintorínska 7, Bratislava 81108

(210) O-575724

(591) Barevná

(510) (6) kompresní ventily (kovové), ventily; (7) čerpadla na stlačený vzduch,  
čerpadla, čerpadla (stroje), kompresory (stroje), vývěvy, dmychadla; (9)  
přístroje pro měření objemu, přístroje pro přesné vážení (měření) a plnění

velkoobjemových pytlů, přístroje pro vyprazdňování a vážení (měření) z velkoobjemových pytlů, snímače hladiny; (11) ventilátory, regulační ventily pro regulaci hladiny v nádržích; (19) ventily přívodu vody (nekovové, ne plastové); (20) klapky, vodní ventily (plastové); (35) zprostředkovatelská činnost v oblasti strojírenských zařízení a technologií, řízení, organizace a správa podniků, pomoc při řízení podniků, obchodní nebo komerční průzkum, průzkum trhu, poradenské služby při organizaci a řízení podnikatelské činnosti, obchodní poradenství, poskytování obchodních a komerčních informací; (37) stavebnictví (stavební činnost), výstavba a změna staveb; (42) projektová a vývojová činnost v oblasti strojírenských technologií, inženýrská činnost, projektová činnost, inženýrské projektové studie, projektování staveb, technologické poradenství, technologické služby a související projektování, výzkum a/nebo vývoj nových výrobků (pro zákazníky), expertízy (inženýrské práce), průmyslové analýzy, průmyslový design.

(511) 6, 7, 9, 11, 19, 20, 35, 37, 42  
(540)



(593) Obrazová

(111) **390984**  
(220) 11.11.2021  
(320) 11.11.2021  
(442) 22.12.2021  
(151) 30.03.2022  
(730) **ROCHA UNLIMITED s.r.o.**, Husarova 166/10, Ostrava, Výškovice, 70030, CZ

(740) Advokátní kancelář DO PHAM s.r.o., Mgr. Do Pham Viet, Karlovo náměstí 287/18, Praha 2, Nové Město, 12000

(210) O-575768

(510) (16) reklamní plakáty a letáky, nákupní katalogy, tištěné propagační materiály; (35) vydávání reklamních materiálů, rozšiřování reklamních marketingových a propagačních materiálů, velkoobchodní a maloobchodní činnost v oblasti obchodu s potravinami, se smíšeným a drogistickým zbožím, zejména s níže uvedenými výrobky: výrobky pro lidskou spotřebu, káva, čaj, kakao, cukr, rýže, mouka a přípravky z obilnin, chléb, pečivo, cukrovinky, bonbóny, chipsy a brambůrky, čokolády, zmrzlina, med, konzervované potraviny, prášky do těsta, mléčné výrobky, těstoviny, čerstvé ovoce, zelenina, minerální vody, alkoholické nápoje, perlivé i neperlivé nealkoholické nápoje, sirupy a jiné přípravky k zhotovování nápojů, ovocné nápoje, ovocné šťávy, nektary, pivo, víno, lihoviny, koňák, tabák, cigarety, doutníky, zápalky, zapalovače a jiné potřeby pro kuřáky, drogistické výrobky, kosmetika a parfumerie, hygienické a toaletní přípravky, hygienické a toaletní potřeby, čisticí potřeby, čisticí prostředky, svíčky, výrobky určené pro zdraví a krásu, přípravky k péči o tělo, vlasy, zuby, pleť, doplňky stravy, zařízení do bytu, potřeby a nádoby pro domácnost a kuchyň, krmivo pro domácí zvířata, výrobky pro péči o domácí zvířata, živé květiny, umělé květiny; (39) automobilová doprava, balení zboží, doručování balíků, dodávka zboží, doprava nákladní, nákladní kamionová doprava, doručovací služby, kurýrské služby, dovoz zboží, logistika v dopravě, skladování zboží, expedice, doručování zboží.

(511) 16, 35, 39

(540)

(592) Slovní

**Rocha Unlimited**

(111) **390985**  
(220) 11.11.2021  
(320) 11.11.2021  
(442) 22.12.2021  
(151) 30.03.2022  
(730) **ROCHA UNLIMITED s.r.o.**, Husarova 166/10, Ostrava, Výškovice, 70030, CZ

(740) Advokátní kancelář DO PHAM s.r.o., Mgr. Do Pham Viet, Karlovo náměstí 287/18, Praha 2, Nové Město, 12000

(210) O-575769

(591) Barevná

(510) (16) reklamní plakáty a letáky, nákupní katalogy, tištěné propagační materiály; (35) vydávání reklamních materiálů, rozšiřování reklamních marketingových a propagačních materiálů, velkoobchodní a maloobchodní činnost v oblasti obchodu s potravinami, se smíšeným a drogistickým zbožím, zejména s níže uvedenými výrobky: výrobky pro lidskou spotřebu, káva, čaj, kakao, cukr, rýže, mouka a přípravky z obilnin, chléb, pečivo, cukrovinky, bonbóny, chipsy a brambůrky, čokolády, zmrzlina, med, konzervované potraviny, prášky do těsta, mléčné výrobky, těstoviny, čerstvé ovoce, zelenina, minerální vody, alkoholické nápoje, perlivé i neperlivé nealkoholické nápoje, sirupy a jiné přípravky k zhotovování nápojů, ovocné nápoje, ovocné šťávy, nektary, pivo, víno, lihoviny, koňák, tabák, cigarety, doutníky, zápalky, zapalovače a jiné potřeby pro kuřáky, drogistické výrobky, kosmetika a parfumerie, hygienické a toaletní přípravky, hygienické a toaletní potřeby, čisticí potřeby, čisticí prostředky, svíčky, výrobky určené pro zdraví a krásu, přípravky k péči o tělo, vlasy, zuby, pleť, doplňky stravy, zařízení do bytu, potřeby a nádoby pro domácnost a kuchyň, krmivo pro domácí zvířata, výrobky pro péči o domácí zvířata, živé květiny, umělé květiny; (39) automobilová doprava, balení zboží, doručování balíků, dodávka zboží, doprava nákladní, nákladní kamionová doprava, doručovací služby, kurýrské služby, dovoz zboží, logistika v dopravě, skladování zboží, expedice, doručování zboží.

(511) 16, 35, 39

(540)



(593) Obrazová

(111) **390986**  
(220) 12.11.2021  
(320) 12.11.2021  
(442) 22.12.2021  
(151) 30.03.2022  
(730) **Rathorský Pavel**, Podveská 1291/29, Brno, Komin, 62400, CZ  
(210) O-575791

(510) (9) programy pro počítačové hry, počítačové hry ke stažení, video hry (počítačové hry) v podobě počítačových programů zapsaných na datové nosiče, animované filmy; (28) hračky, hry a žertovné předměty; (41) poskytování počítačových her, ke kterým mají uživatelé sítě přístup.

(511) 9, 28, 41

(540)

(592) Slovní

**Jabloš**

(111) **390987**  
(220) 12.11.2021  
(320) 12.11.2021

- (442) 22.12.2021  
(151) 30.03.2022  
(730) **Ortopedická protetika Frýdek-Místek, s.r.o.**, Mánesova 1259, Frýdlant nad Ostravicí, Frýdlant, 73911, CZ  
(740) PatentEnter s.r.o., Koliště 1965/13a, Brno, Černá Pole, 60200  
(210) O-575815  
(510) (40) zakázková výroba protetických a ortopedických pomůcek, vložek do bot, bot a kotníkových ortéz; (44) poskytování lékařských služeb, šíření informací z oblasti lékařství, léčba dětí pomocí ortopedických pomůcek, léčba pomocí pediatrických ortéz, služby dětských zdravotních klinik, služby nestátních dětských zdravotnických středisek.  
(511) 40, 44  
(540)  
(592) Slovní

## MOBILITY LAB

- (111) **390988**  
(220) 12.11.2021  
(320) 12.11.2021  
(442) 22.12.2021  
(151) 30.03.2022  
(730) **Green Farm Laboratories s.r.o.**, Nademlejská 600/1, Praha 9, Hloubětín, 19800, CZ  
(210) O-575816  
(510) (5) potravní doplňky a dietetické přípravky, vitaminové přípravky jako doplňky stravy, vitaminové nápoje, léčivé byliny, léčivé bylinné čaje, bylinné čaje (léčivé nápoje), bylinné doplňky, tekuté bylinné doplňky, kofeinové přípravky ke stimulaci; (32) proteinové nápoje, šumivé nápoje v prášku, energetické nápoje, energetické nápoje obsahující kofein, nápoje z guarany.  
(511) 5, 32  
(540)  
(592) Slovní

## IMPULZ

- (111) **390989**  
(220) 12.11.2021  
(320) 12.11.2021  
(442) 22.12.2021  
(151) 30.03.2022  
(730) **Marek Vojtěch Bc.**, č. p. 194, Bělá, 74723, CZ  
(210) O-575817  
(510) (9) aplikační software, počítačový software pro správu databází, software pro webové aplikace.  
(511) 9  
(540)  
(592) Slovní

## LOGISTANT

- (111) **390990**  
(220) 16.11.2021  
(320) 16.11.2021  
(442) 22.12.2021  
(151) 30.03.2022  
(730) **ŠKODA AUTO a.s.**, tř. Václava Klementa 869, Mladá Boleslav, Mladá Boleslav II, 29301, CZ  
(210) O-575875  
(510) (35) maloobchodní a velkoobchodní prodej automobilů, jejich částí a příslušenství, správa vozového parku automobilů.  
(511) 35

(540)



(593) Obrazová

- (111) **390991**  
(220) 16.11.2021  
(320) 16.11.2021  
(442) 22.12.2021  
(151) 30.03.2022  
(730) **ŠKODA AUTO a.s.**, tř. Václava Klementa 869, Mladá Boleslav, Mladá Boleslav II, 29301, CZ  
(210) O-575876  
(510) (37) opravy a údržba automobilů, jejich částí a příslušenství.  
(511) 37  
(540)

## ŠKODA

(592) Slovní

- (111) **390992**  
(220) 19.11.2021  
(320) 19.11.2021  
(442) 22.12.2021  
(151) 30.03.2022  
(730) **BOHEMATIC s.r.o.**, Do Čertous 2622/14, Praha 9, Horní Počernice, 19300, CZ  
(740) BOHEMIA PATENT, Ing. Jana Vandělíková, patentová zástupkyně, Petráská 1136/12, Praha 1, Nové Město, 11000  
(210) O-575969  
(510) (14) drahé kovy a jejich slitiny a výrobky z těchto materiálů nebo jimi potažené, zařazené do této třídy, jmenovitě figurky, trofeje, klenoty, jmenovitě prsteny, náušnice, manžetové knoflíčky, náramky, brože, řetězy, náhrdelníky, spony do kravat, šperkovnice, vzácné kameny, polodrahokamy, hodinové a chronometrické přístroje, jmenovitě chronometry, chronografy, hodiny, hodinky, náramkové hodinky, nástěnné hodiny, budíky, jakož i díly a příslušenství pro výše uvedené zboží, hodinářská kyvadla, hodinová pera, hodinové ručičky, skla do hodinek, ciferníky (hodinkové), solární ciferníky, prezentační pouzdra pro hodiny a hodinářství, pouzdra na hodinky, řetízky k hodinkám.  
(511) 14

(540)

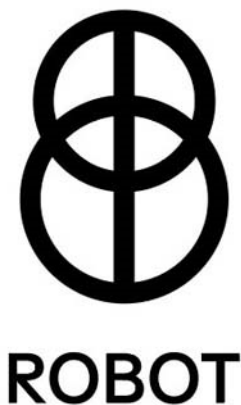

- (111) **390993**  
(220) 25.11.2021  
(320) 25.11.2021  
(442) 22.12.2021  
(151) 30.03.2022  
(730) **JetBrains s.r.o.**, Na hřebenech II 1718/10, Praha 4, Nusle, 14000, CZ  
(740) Rott, Růžička & Guttman a spol., Vyskočilova 1566, Praha 4, Michle, 14000  
(210) O-576073  
(510) (9) nahraný a stahovatelný software pro psaní, navrhování, tvorbu, publikování a aktualizaci textových a vizuálních zdrojů; (42) poskytování dočasného používání cloudového softwaru bez možnosti stažení pro psaní, navrhování, tvorbu, publikování a aktualizaci textových a vizuálních zdrojů, softwarové služby integrovaného vývojového prostředí zaměřené na technické autory zabývající se navrhováním a aktualizací technické dokumentace pro software i hardware, software jako služba.  
(511) 9, 42  
(540) **WRITERSIDE**  
(592) Slovní
- 

(593) Obrazová

---

### **Přehled zápisů ochranných známek se změnou ve vztahu ke zveřejněným přihláškám**

Kapitola obsahuje údaje o ochranných známkách zapsaných na základě ustanovení § 28 odst. 1 zákona č. 441/2003 Sb., u kterých došlo ke změně údajů oproti zveřejněné přihlášce ochranné známky.

Číselný přehled (111)			
390892	390895	390899	390900

## Zápisy ochranných známek se změnou ve vztahu ke zveřejněným přihláškám

(111) **390892**  
(220) 06.02.2017  
(320) 06.02.2017  
(442) 26.07.2017  
(151) 30.03.2022  
(540)



(593) Obrazová  
(730) **Senevita s.r.o.**, Antala Staška 2027/79, Praha 4, 14000, CZ  
(510) (39) služby v oblasti cestování a osobní dopravy, průvodcovské služby, poskytování dopravy pro seniory a invalidní osoby; (45) poskytování pomoci a péče potřebným v nemoci a ve stáří (nikoliv zdravotní), služby osobního nakupování, seznamovací služba, doprovod, služby poskytování společnosti seniorům a zdravotně postiženým osobám, poskytování služeb osobní a emocionální podpory pacientům a jejich rodinám, pohřby, právní poradenství a zastupování, poskytování právní pomoci při uplatňování práv uživatelům, zprostředkování notářských služeb, poskytování právních služeb hospitalizovaným pacientům a jejich rodinám, osobní strážce, hlídání noční služba.  
(511) 39, 45  
(210) O-537179

(111) **390895**  
(220) 23.12.2019  
(320) 23.12.2019  
(442) 15.04.2020  
(151) 30.03.2022  
(540)



(593) Obrazová  
(730) **Severní energetická a.s.**, Václava Řezáče 315, Most, 43401, CZ  
(740) JUDr. Petr Voříšek Ph.D. LL.M., advokát, Přístavní 321/14, Praha 7, Holešovice, 17000  
(510) (1) hnojivo, výrobky z oxihumulitu, chemické látky a chemické přípravky klasifikované jako oxidující, extrémně hořlavé, vysoce hořlavé, hořlavé, vysoce toxické, toxické, karcinogenní, mutagenní, toxické pro reprodukci, nebezpečné pro životní prostředí, zdraví škodlivé, žíravé, dráždivé, senzibilizující, chemické látky a chemické přípravky klasifikované jako výbušné, vše v rámci této třídy; (4) uhlí a doprovodné suroviny a produkty, kamenné uhlí, hnědé uhlí a jiná paliva, paliva včetně benzínu pro motory a osvětlovací látky (prostředky ke svícení); (6) železniční pražce kovové; (7) čerpadla jako stroje, dmychadla, dopravníky, důlní stroje, filtrační stroje, elektrická kladiva, elektrické motory (s výjimkou motorů pro pozemní vozidla), elektrické generátory, svářečské stroje, zdvihací zařízení, tlakové ventily (části strojů), tlakové regulátory (části strojů), stroje a obráběcí stroje včetně elektrických, motory (s výjimkou motorů pro pozemní vozidla), generátory elektřiny; (9) elektrické zařízení pro dálkové ovládání průmyslových procesů, elektrické zařízení pro dálkové zapalování, detektory kouře, dálkové hlásiče, vyhrazená elektrická zařízení, rozvaděče nízkého napětí, elektrické akumulátory, elektrické cívky, články, kolektory, ovládací a rozvodové desky, pojistky, přípojky, spínače, transformátory,

elektroměry, elektrické vodiče, elektrody, elektrolyzéry, elektrotechnické přístroje zařazené v této třídě, měřicí, kontrolní, zkušební a regulační přístroje a zařízení, přístroje a nástroje vědecké, námořní, geodetické, elektronické - v rámci této třídy, fotografické, filmové, optické, přístroje pro vážení, signalizaci, záchranu, přístroje a nástroje pro vedení, přepínání, přeměnu, akumulaci, regulaci nebo řízení elektrického proudu, baterie, kabely, rozvaděče, televizní antény, vodiče v rámci této třídy; (11) báňské důlní lampy, kapesní elektrické svítlny, ventilátory, větrací zařízení, elektrická vytápěcí tělesa, elektrická svítidla, radiátory, topné přístroje, zásobníky tlakové, přístroje pro osvětlení, výrobu páry, pro vaření, přístroje chladicí, pro sušení, rozvod vody a sanitární zařízení; (13) střelivo a výbušniny pro trhačské a střelmistrovské práce; (19) nekovové stavební materiály, jíly, písky, železniční pražce dřevěné; (35) reprografické práce (kopírování dokumentů), zprostředkování obchodních záležitostí v oblasti prodeje uhlí a doprovodných surovin z těžby, pořádání výstav, veletrhů, přehlídek k obchodním účelům, činnost účetních poradců, dovozní kancelář pro dovoz chemických látek a chemických přípravků klasifikovaných jako výbušné, oxidující, extrémně hořlavé, vysoce hořlavé, hořlavé, vysoce toxické, toxické, karcinogenní, mutagenní, toxické pro reprodukci, nebezpečné pro životní prostředí, zdraví škodlivé, žíravé, dráždivé, senzibilizující, dodavatelské služby pro třetí osoby v nákupu a prodeji paliv a maziv, vedení daňové evidence, vedení účetnictví, zprostředkování a prodej (služby maloobchodu a velkoobchodu) uhlí a doprovodných surovin a produktů, paliv včetně benzínu pro motory, jílu a písku, důlních strojů; (36) směnárna, služby nemovitostní, obchodování s emisními limity, realitní činnost, směnárna činnost, správa nemovitostí; (37) služby v oblasti zajišťování a likvidace starých důlních děl v rámci této třídy, mytí vozidel, opravy karosérií, opravy motorových vozidel, čistící práce, opravy a údržba vyhrazených elektrických zařízení, instalace a opravy měřicí a regulační techniky, generální opravy a rekonstrukce vyhrazených zdvihacích zařízení, údržba, instalace a opravy elektrických strojů a přístrojů, oprava a údržba protiprašných a protiplynových přílebků Racal, opravy vyhrazených tlakových zařízení, generální opravy a rekonstrukce vyhrazených tlakových zařízení, opravy strojů a zařízení s mechanickým pohonem, instalace a opravy poplašných systémů, mandlování, žehlení, zemní práce prováděné dožery a skrejpry, provádění stavebních prací ve výškách pomocí horolezecké techniky, montáž vyhrazených zařízení, plnění tlakových nádob na plyn, zámečnictví, těžba uhlí, zejména hnědého a doprovodných surovin, provádění thacích a vrtných prací, revize elektrických zařízení, montáž, opravy, revize a periodické zkoušky vyhrazených tlakových zařízení, vulkanizace (opravy) a renovace gumového pásma, čištění hydraulických olejů od mechanických nečistot, zprostředkovatelské služby v oblasti opravárenství, instalace a opravy elektronických zařízení, klempířství, montáž, opravy, revize a zkoušky vyhrazených elektrických zařízení, montáž, opravy, revize a zkoušky vyhrazených plynových zařízení a plnění nádob plyny, montáž, opravy, rekonstrukce, revize a zkoušky vyhrazených tlakových zařízení a periodické zkoušky nádob na plyny, montáž, opravy ostatních dopravních prostředků, opravy pracovních strojů, opravy silničních vozidel, opravy zámků, otvírka, příprava a dobývání výhradních ložisek, plnění tlakových nádob na plyn, podzemní práce spočívající v hloubení důlních jam a studní, v ražení štol a tunelů, jakož i ve vytváření podzemních prostorů, pronájem bagrů a rýpadel, pronájem buldozerů, pronájem stavebních a čistících strojů, provozování čerpacích stanic s pohonnými hmotami, přípravné práce pro stavby, topenářství, truhlářství, údržba motorových vozidel a jejich příslušenství, údržba nemovitostí, údržba vleček a drah s výjimkou celostátních, vodo instalatérství, zřizování, zajišťování a likvidace důlních děl a lomů, zřizování a provozování odvalů, výsypek a odkališť; (38) údržba a servis telekomunikačních zařízení, spoje (komunikace), zejména počítačová komunikace, posílání zpráv, komunikace pomocí počítačových terminálů, pronájem zařízení pro přenos informací, přenos dat, elektronická pošta, služby hlasové pošty; (39) silniční motorová doprava, provozování a údržba drah (s výjimkou celostátních), doprava s tahačí a podvalníky, pronájem autojeřábu a mobilní montážní plošiny, dozor nad provozem důlních drah, rozvod vody, zprostředkovatelské služby v uvedených oblastech, doprava a skladování odpadu, dopravní služby týkající se dovozu chemických látek a chemických přípravků klasifikovaných jako výbušné, oxidující, extrémně hořlavé, vysoce hořlavé, hořlavé, vysoce toxické, toxické, karcinogenní, mutagenní, toxické pro reprodukci, nebezpečné pro životní prostředí, zdraví škodlivé, žíravé, senzibilizující, pronájem automobilů, pronájem nákladních vozidel a kamiónů, pronájem traktorových návěsů, provozování drážní dopravy, silniční motorová doprava nákladní, silniční motorová doprava osobní provozovaná osobními automobily, autobusy, skladování paliv a maziv včetně jejich dovozu, skladování zboží a manipulace s



nákladem; (40) broušení a leštění kovů, broušení korunek do vrtných kladiv, kovoobrábění, kovárství, úprava uhlí, zejména hnědého, doprovodných surovin a jiných paliv, podnikání v oblasti nakládání s odpady, vulkanizace gumového pásma (úprava materiálů), tisky a ofsetový tisk, včetně poradenství v oblasti tisků, vazačské práce, spalování odpadu, zpracování odpadu, recyklace odpadu, zprostředkovatelské služby v uvedených oblastech, kovoobráběčství, nástrojařství, polygrafická výroba, úprava a zušlechťování nerostů prováděné v souvislosti s jejich dobýváním, nakládání s odpady; (41) zajišťování firemních akcí a jiných podobných společenských událostí, překladatelské služby, tlumočnické služby, zprostředkovatelské služby v uvedených oblastech, provozování tělovýchovných a sportovních zařízení a zařízení sloužících regeneraci a rekondici; (42) laboratorní rozboru uhlí a doprovodných surovin, chemické analýzy a rozboru, odborné poradenství v oblasti provádění geologického výzkumu a průzkumu (vyhledávání uhlí, zejména hnědého a doprovodných surovin), geologický výzkum a průzkum (vyhledávání uhlí, zejména hnědého a doprovodných surovin), správa sítí, tvorba databází, důlně měřická činnost, poradenství v oblasti hardware a software, projektování dolů, projektování lomů, výkon zeměměřických činností, správa počítačových sítí; (43) ubytovací služby v kategorii hotel a ubytovny, hostinská činnost, služby zajišťující stravování a nápoje, zprostředkovatelské služby v uvedených oblastech, prázdninové tábory (ubytování), pronájem maringotek; (44) masérské služby, zahradnictví, psycholaboratoř, rekondiční a regenerační služby, kosmetické služby, provozování solárií, psychologické služby a diagnostika, poskytování zdravotní léčebné a preventivní péče, poskytování rehabilitační péče; (45) bezpečnostní služby na ochranu majetku a osob, zprostředkovatelské služby uvedených oblastech, báňská záchranná služba, poskytování služeb v oblasti bezpečnosti a ochrany zdraví při práci, poskytování licencí na počítačový software, služby v oblasti požární ochrany v rámci této třídy.

(591) Barevná

(511) 1, 4, 6, 7, 9, 11, 13, 19, 35, 36, 37, 38, 39, 40, 41, 42, 43, 44, 45

(210) O-560725

(111) **390899**

(220) 12.04.2021

(320) 12.04.2021

(442) 16.06.2021

(151) 30.03.2022

(540)

### Café Montana

(592) Slovní

(730) **Koot Arnold**, č. p. 125, Jasenná, 55222, CZ

(510) (40) zpracování potravin a nápojů, pražení a zpracování kávy, mletí kávy;

(43) kavárny, dodávání kávy do kanceláří (poskytování nápojů), poskytování jídla a nápojů, čajovny, služby čajoven, zajišťování stravování

a nápojů v internetových kavárnách, podávání jídel a nápojů v internetových kavárnách, zajišťování hromadného stravování (catering).

(511) 40, 43

(210) O-571233

(111) **390900**

(220) 12.04.2021

(320) 12.04.2021

(442) 16.06.2021

(151) 30.03.2022

(540)



(593) Obrazová

(730) **Koot Arnold**, č. p. 125, Jasenná, 55222, CZ

(510) (40) zpracování potravin a nápojů, pražení a zpracování kávy, mletí kávy; (43) kavárny, dodávání kávy do kanceláří (poskytování nápojů), poskytování jídla a nápojů, čajovny, služby čajoven, zajišťování stravování a nápojů v internetových kavárnách, podávání jídel a nápojů v internetových kavárnách, zajišťování hromadného stravování (catering).

(591) Barevná

(511) 40, 43

(210) O-571234

### Zápisy licenčních smluv k ochranným známkám

V této kapitole jsou zveřejněny zápisy licenčních smluv podle ustanovení § 18 odst. 1 zákona č. 441/2003 Sb.

Číslo zápisu (111)	Vlastník (730)	Nabyvatel licence (791)	Druh licence (793)	Datum uzavření licenční smlouvy (793)	S účinností od data (580)
216272	Prokeš Jiří Ing., Dolany 556, Olomouc, 78316, CZ	PFD International.eu, s.r.o., Rokycanova 809/1c, Olomouc, Nové Sady, 77900, CZ	nevýhradní	31.03.2022	04.04.2022
294294	KEZ o.p.s., Poděbradova 909, Chrudim, 53701, CZ	Špalek Group s.r.o., Nový Šaldorf č. ev. 104, Nový Šaldorf-Sedlešovice, 67181, CZ	nevýhradní	28.03.2022	31.03.2022
311908	Unicom a.s., V kapslovně 2767/2, Praha 3, Žižkov, 13000, CZ	Unicom Solutions a.s., V kapslovně 2767/2, Praha 3, Žižkov, 13000, CZ	nevýhradní	17.03.2022	31.03.2022

### Přehled obnov zápisu ochranných známek

Kapitola obsahuje údaje o ochranných známkách, u kterých byl na žádost vlastníka obnoven zápis podle ustanovení § 28 odst. 2 zákona č. 441/2003 Sb.

Číselný přehled (111)											
155038	165103	174930	175073	175541	176127	176599	176710	177654	178623	178629	179568
180497	245144	245193	245194	248702	249693	249808	250430	250483	250484	250540	250996
251666	251706	251708	251709	251764	251768	251783	251881	251916	251956	252342	252552
253186	253500	253673	253871	254310	254915	254926	255220	255613	255781	255783	256728
257193	257254	258495	258648	258778	258870	259737	259948	263677	268072	268073	326576
326739	327097	328029	328392	328573	328623	329043	329247	329300	329367	329651	329746
329765	330051	330089	330333	330365	330452	330733	330931	330984	331279	331288	331400
331549	331614	331695	331714	331932	332060	332927	332944	333001	333108	333368	333369
333461	333462	333463	333582	333956	334075	334076	334082	334150	334202	334345	334917
335108	335129	335375	335431	336940	337298	337721	337942	343325			

### Obnovy zápisu ochranných známek

(111) **155038**  
(220) 20.03.1962  
(151) 28.03.1962  
(540)



(594) Kombinovaná  
(730) **Slavia Industries, a. s.**, Šafárikovo námestie 4, Bratislava, 811 02, SK  
(740) Ing. Róbert Porubčan, Puškinova 19, Ivanka pri Dunaji, 90028  
(510) Naftové a plynové motory stacionární a lodní, dielelektrické agregáty a centrály průmyslové, zemědělské a lodní agregáty, převodové skříně pro motorové agregáty.  
(511) 7, 12  
(210) O-26317

(111) **165103**  
(220) 30.03.1982  
(151) 04.06.1982  
(540)

**THRIFTY**

(592) Slovní  
(730) **THRIFTY RENT-A-CAR SYSTEM, LLC**, 8501 Williams Road, Estero, FL, US  
(740) Vsetečka Zelený Švorčík a partneři, advokátní a patentová kancelář, JUDr. Otakar Švorčík, advokát, Hálkova 1406/2, Praha 2, Nové Město, 12000  
(510) (39) služby týkající se nájmu a pronájmu automobilů, osobních a rekreačních vozidel.  
(511) 39  
(210) O-52627

(111) **174930**  
(220) 13.01.1992  
(151) 17.02.1994  
(540)



(594) Kombinovaná  
(730) **REGA BRNO, spol. s r.o.**, Křemérova 455/7, Brno, Zábřovice, 60200, CZ  
(740) Ing. Vítězslav Žák, patentový zástupce, Ostopovická 4, Troubsko, 66441  
(510) Chladicí a mrazicí zařízení, technologická zařízení velkokuchyní, hotelů, restaurací, barů, cukráren; prodejní a obslužní pulty, technologická zařízení prodeje potravin, samoobsluh a supermarketů.  
(511) 11, 35, 42  
(210) O-65851

(111) **175073**  
(220) 05.06.1992  
(151) 28.02.1994  
(540)



(594) Kombinovaná  
(730) **Carlton Sports Company Limited**, Unit A, Brook Park East, Shirebrook NG20 8RY, GB  
(740) Rott, Růžička & Guttman a spol., Vyskočilova 1566, Praha 4, Michle, 14000  
(510) (28) hry a hračky; gymnastické a sportovní zboží zejména rakety, míčky a příslušenství pro badminton.  
(511) 28  
(210) O-69104

(111) **175541**  
(220) 14.05.1992  
(151) 30.03.1994  
(540)

**TYLASUL**

(592) Slovní  
(730) **Elanco US Inc.**, 2500 Innovation Way, 46140 Greenfield, IN, US  
(510) (5) antibiotika pro veterinární účely.  
(511) 5  
(210) O-68564

(111) **176127**  
(220) 28.04.1992  
(151) 09.05.1994  
(540)

**MACMIROR COMPLEX**

(592) Slovní  
(730) **POLICHEM S.A.**, 50 Val Fleuri, Luxembourg, LU  
(740) PATENTSERVIS Praha a.s., Na Podkovce 281/10, Praha 4, Podolí, 14700  
(510) (5) výrobky farmaceutické se zaměřením na gynekologii a urologii.  
(511) 5  
(210) O-68211

(111) **176599**  
(220) 25.06.1992  
(151) 19.05.1994  
(540)



(594) Kombinovaná  
(730) **A.W. Chesterton Company**, 860 Salem Street, Groveland, MA 01834, MA, US  
(740) Čermák a spol., JUDr. Karel Čermák jr., Ph.D., LL.M., advokát, Elišky Peškové 15/735, Praha 5, 15000  
(510) (1) epoxidové pryskyřice v kapalně nebo gelové formě pro užití na kovové nebo betonové plochy za účelem zlepšení chemické odolnosti nebo opotřebení průmyslového vybavení a podlah.  
(511) 1  
(210) O-69612

(111) **176710**  
(220) 08.01.1992  
(151) 23.05.1994  
(540)

### WHOPPER

(592) Slovní  
(730) **BURGER KING CORPORATION**, 5505 Blue Lagoon Drive, Miami, FL, US  
(740) Rott, Růžička & Guttman, Patentové, známkové a advokátní kanceláře, JUDr. Vladimír Rott, patentový zástupce, Vyskočilova 1566, Praha 4, Michle, 14000  
(510) (29) maso; (30) chleba; (32) drinky; (42) restaurační služby.  
(511) 29, 30, 32, 42  
(210) O-65773

(111) **177654**  
(220) 09.04.1992  
(151) 27.06.1994  
(540)

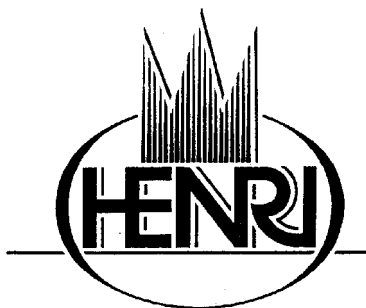

(594) Kombinovaná  
(730) **M - CENTRUM, a.s.**, Za drahou 4332/4, Prostějov, 79601, CZ  
(740) Ing. Petr Soukup, patentový zástupce, tř. Svobody 43/39, Olomouc, 77900  
(510) Káva, soja, rýže, ořechy, mandle, kukuřice, zmrzlina, cukrářské výrobky.  
(511) 30, 35  
(210) O-67856

(111) **178623**  
(220) 03.06.1992  
(151) 29.07.1994  
(540)

### Candlelight

(592) Slovní  
(730) **Joh.Wilh. von Eicken GmbH & Co.**, Drechslerstr. 1, Lübeck, DE  
(740) Čermák a spol., JUDr. Karel Čermák Ph.D., LL.M., Elišky Peškové 735/15, Praha 5, Smíchov, 15000  
(510) (34) tabákové výrobky.  
(511) 34  
(210) O-69034

(111) **178629**  
(220) 03.06.1992  
(151) 29.07.1994  
(540)

### Compliment

(592) Slovní  
(730) **Joh.Wilh. von Eicken GmbH & Co.**, Drechslerstr. 1, Lübeck, DE  
(740) Čermák a spol., JUDr. Karel Čermák Ph.D., LL.M., Elišky Peškové 735/15, Praha 5, Smíchov, 15000  
(510) (34) tabákové výrobky.  
(511) 34  
(210) O-69040

(111) **179568**  
(220) 05.06.1992  
(151) 13.09.1994  
(540)



(594) Kombinovaná  
(730) **Štrausová Pavla**, Pod Vinoří 347, Přezletice, 25073, CZ  
(740) Ing. Kratochvíl Václav, Husníkova 2086, Praha 5, 15800  
(510) Přístroje a nástroje k vědeckým a laboratorním účelům, měřicí přístroje; přístroje a nástroje zdravotnické techniky; vývoj a servis ve výše uvedené oblasti; poradenství v oblasti využití prostředků výpočetní techniky.  
(511) 9, 10, 37, 42  
(210) O-69101

(111) **180497**  
(220) 26.11.1992  
(151) 21.10.1994  
(540)

### PROPEŠKO

(592) Slovní  
(730) **Partner in Pet Food CZ s.r.o.**, Bucharova 1423/6, Praha 13 - Nové Butovice, 15800, CZ  
(740) JUDr. Miroslav Kupka, Levého 1532, Rakovník, 26901  
(510) (31) krmiva pro zvířata, zejména pro domácí zvířata.  
(511) 31  
(210) O-73345

(111) **245144**  
(220) 21.08.2001  
(151) 24.06.2002  
(540)

### BAEST

(592) Slovní  
(730) **BAEST Machinery Holding, a.s.**, Čermoleská 1930, Benešov, 25601, CZ  
(740) Ing. Soňa Ošmerová, Botanická 594/5, Brno, Veverí, 60200  
(510) (6) obecné kovy a jejich slitiny, kovové stavební materiály, kabely a kovové dráty neelektrické, zámečnické a klempířské výrobky kovové, kovové formy, kovové nádoby, nádrže a tanky stabilní všech velikostí na kapaliny a plyny, tlakové i beztlakové, zásobníky kovové na sypné nebo vytékání schopné materiály, kovové potrubní rozvody, kovové konstrukce, haly, kovové trubky, roury a hadice, řetězy, ocelové kuličky, hřebíky, šrouby a ostatní spojovací materiál kovový; (7) stroje s mechanickým pohonem, obráběcí stroje, lisovací a pečovací stroje, vrtací stroje, zemní vrtací stroje, řezací stroje, jejich součásti a příslušenství, nádrže a tanky na kapaliny a plyny - součásti výrobních zařízení, tlaková průmyslová zařízení, čerpadla, čerpací stanice na kapaliny a plyny, zdvihací zařízení, jeřáby a jeřábové dráhy, manipulátory, dopravníky, zvedací mechanismy jako vrátky a navijáky, elektrické stroje, motory a pohony, jejich součásti a příslušenství, převodní nebo pohonné mechanismy, setrvačníky, převodovky čelní, šnekové, kuželové, planetové, harmonické i speciální, mechanické variátory, motory spadající do této třídy, ložiska, hřídele, spojky, ozubená kola, ozubená soukolí, stojany strojů, válce pro stroje, tlumiče jako součásti strojů, hnací řemeny, hnací řetězy, maznice; (9) výrobky a zařízení kontrolní, měřicí, řídicí a regulační techniky, rozvaděče nízkého napětí, elektrické přístroje, přístroje a zařízení pro záznam, zesilování, reprodukci a přenos písma, zvuku a obrazu, videorekordéry, videokamery, zvukové a zvukové obrazové nosiče, kancelářská technika, zejména počítače, jejich periferní vybavení včetně diskové jednotky pro uchování programu, diskové paměti, jednotky pro vnitřní řízení, počítačové programy na magnetických nosičích a ostatní příslušenství počítačů, databanky, faxové přístroje, kopírovací technika, telefonní přístroje, včetně v kombinaci se záznamníky, elektronické kalkulačky apod., elektrické cívky a držáky elektrických cívek, galvanické články, elektrické kolektory, elektrické kontaktní zařízení, elektrické ovládací, spínací a rozvodné desky, elektrické pojistky, elektrické poplašné zvonky, elektrické přípojky, elektrické přístroje pro spouštění a/nebo ovládání strojů a motoru pomocí elektrických

veličin, jako například proudu a/nebo napětí, elektrické přístroje pro odporové i oboukrové svařování, elektrické spínače, elektrické transformátory, elektrické ukazovací přístroje, jako například elektroměry, elektrické přístroje na zjišťování závad, hasicí zařízení elektráren, elektrické vedení, jakož i kabely elektrického vedení, elektrické vodiče, jakož i ohebné a světelné a elektrický izolovaný drát, elektrické výbojky, elektrody pro elektrické sváření, elektronky, diody, tranzistory, integrované elektronické obvody, jakož i s programovatelným prvkem, včetně mikročipů, elektrodynamické přístroje, elektrogalvanizační přístroje, elektrolyzery, monočlánky, alkalické články, akumulátory, speciální pouzdra pro zařízení, přístroje a nástroje, které jsou zařazeny do této třídy; (11) přístroje a zařízení pro osvětlení, topení, výrobu páry, pro vaření, přístroje a zařízení chladicí, pro sušení, ventilaci, distribuci vody a zařízení zdravotní, zejména elektrické ohřívače vody, ohřívače elektrické pro domácnost i pro průmysl, přístroje a zařízení pro rozvod a regulaci průtoku tekutin, kapalin i plynů včetně vody, jejich součástí a příslušenství včetně beztlakých i tlakových filtrů a ventilů uzavíracích, tlakových, redukčních, přepouštěcích, výtlačných, průtokových, obtokových, plicních, přerušovacích, škrticích, jednosměrných i logických, jakož i uzávěrů; (36) správa pozemků, budov a bytů, bytových i nebytových prostor, zprostředkovávání obchodů s nemovitostmi a hypotékami, správa majetku, nákup, prodej a pronájem pozemků, budov a bytů, bytových i nebytových prostor, zprostředkovatelská činnost v této oblasti; (37) stavebnictví, opravy, instalační služby, řízení staveb technologických celků, technický dozor pro montáže technologických celků, jakož i montážní, servisní a opravářská činnost v souvisejících uvedených oborech, zámečnictví, provozování čerpacích stanic s palivy a mazivy zprostředkovatelská činnost v této oblasti; (39) doprava, přepravování a skladování zboží, zejména nákladní silniční motorová doprava, zprostředkování dopravy, pronájem vozidel, garáží, parkovišť a skladů, zprostředkovatelská činnost v této oblasti; (41) činnost vyučovací, výchovná, vzdělávací a zábavní včetně pořádání specializačních doškolovacích kurzů, sympozií a konferencí, doprovodné výstavy, provozování pracovních diskusního a zájmového klubu, činnost v oblasti sportovních aktivit, provozování tělovýchovných zařízení a zařízení, sloužících k regeneraci a rekondici, jakož i provozování lyžařského vleku a provozování bazénů, nakladatelská a vydavatelská činnost, distribuční a půjčovná činnost, spadající do této třídy, zprostředkovatelská činnost v této oblasti; (42) projektová, konstrukční a inženýrská činnost v investiční výstavbě v oblasti stavebnictví, strojírenství a elektrotechniky, zejména pro ekologická zařízení a stavby, poradenské služby v této oblasti, inženýrsko technická činnost v oblasti tvorby a poskytování software, technické poradenství a vypracování posudků, pronájem zařízení pro zpracování dat, pronájem strojů, spadající do této třídy, hostinské, restaurační, hotelové a jiné služby pro hosty včetně rezervace ubytování, provozování kempů, lázní a saun, zprostředkovatelská a poradenská činnost a služby v této oblasti.

(511) 6, 7, 9, 11, 36, 37, 39, 41, 42

(210) O-170708

(111) **245193**

(220) 06.09.2001

(151) 24.06.2002

(540)



(594) Kombinovaná

(591) Barevná

(730) **BAEST Machinery Holding, a.s.**, Černoleská 1930, Benešov, 25601, CZ

(740) Ing. Soňa Ošmerová, Botanická 594/5, Brno, Veveří, 60200

(510) (6) obecné kovy a jejich slitiny, kovové stavební materiály, kabely a kovové dráty neelektrické, zámečnické a klempířské výrobky kovové, kovové formy, kovové nádoby, nádrže a tanky stabilní všech velikostí na kapaliny a plyny, tlakové i beztlakové, zásobníky kovové na sypké materiály nebo vytékání schopné materiály, kovové potrubní rozvody, kovové konstrukce, haly, kovové trubky, roury a hadice, řetězy, ocelové kuličky, hřebíky, šrouby a ostatní spojovací materiál kovový; (7) stroje s mechanickým pohonem, obráběcí stroje, lisovací a pěstovací stroje, vrtací stroje, zemní

vrtací stroje, řezací stroje, jejich součástí a příslušenství, nádrže a tanky na kapaliny a plyny - součástí výrobních zařízení, tlaková průmyslová zařízení, čerpadla, čerpací stanice na kapaliny a plyny, zdvihací zařízení, jeřáby a jeřábové dráhy, manipulátory, dopravníky, zvedací mechanismy jako vratky a navijáky, elektrické stroje, motory a pohony, jejich součástí a příslušenství, převodní nebo pohonné mechanismy, setrvačníky, převodovky čelní, šnekové, kuželové, planetové, harmonické i speciální, mechanické variátory, motory spadající do této třídy, ložiska, hřídele, spojky, ozubená kola, ozubená soukolí, stojany strojů, válce pro stroje, tlumiče jako součástí strojů, hnací řemeny, hnací řetězy, maznice; (9) výrobky a zařízení kontrolní, měřicí, řídicí a regulační techniky, rozvaděče nízkého napětí, elektrické přístroje, přístroje a zařízení pro záznam, zesilování, reprodukci a přenos písma, zvuku a obrazu, videorekordéry, videokamery, zvukové a zvukově obrazové nosiče, kancelářská technika, zejména počítače, jejich periferní vybavení včetně diskové jednotky pro uchování programu, diskové paměti, jednotky pro vnitřní řízení, počítačové programy na magnetických nosičích a ostatní příslušenství počítačů, databanky, faxové přístroje, kopírovací technika, telefonní přístroje, včetně v kombinaci se záznamníky, elektronické kalkulačky apod., elektrické cívký a držáky elektrických cívek, galvanické články, elektrické kolektory, elektrické kontaktní zařízení, elektrické ovládací, spínací a rozvodné desky, elektrické pojistky, elektrické poplašné zvonky, elektrické přípojky, elektrické přístroje pro spouštění a/nebo ovládání strojů a motoru pomocí elektrických veličin, jako například proudu a/nebo napětí, elektrické přístroje pro odporové i oboukrové svařování, elektrické spínače, elektrické transformátory, elektrické ukazovací přístroje, jako například elektroměry, elektrické přístroje na zjišťování závad, hasicí zařízení elektráren, elektrické vedení, jakož i kabely elektrického vedení, elektrické vodiče, jakož i ohebné a světelné a elektrický izolovaný drát, elektrické výbojky, elektrody pro elektrické sváření, elektronky, diody, tranzistory, integrované elektronické obvody, jakož i s programovatelným prvkem, včetně mikročipů, elektrodynamické přístroje, elektrogalvanizační přístroje, elektrolyzery, monočlánky, alkalické články, akumulátory, speciální pouzdra pro zařízení, přístroje a nástroje, které jsou zařazeny do této třídy; (11) přístroje a zařízení pro osvětlení, topení, výrobu páry, pro vaření, přístroje a zařízení chladicí, pro sušení, ventilaci, distribuci vody a zařízení zdravotní, zejména elektrické ohřívače vody, ohřívače elektrické pro domácnost i pro průmysl, přístroje a zařízení pro rozvod a regulaci průtoku tekutin, kapalin i plynů včetně vody, jejich součástí a příslušenství včetně beztlakých i tlakových filtrů a ventilů uzavíracích, tlakových, redukčních, přepouštěcích, výtlačných, průtokových, obtokových, plicních, přerušovacích, škrticích, jednosměrných i logických, jakož i uzávěrů; (36) správa pozemků, budov a bytů, bytových i nebytových prostor, zprostředkovávání obchodů s nemovitostmi a hypotékami, správa majetku, nákup, prodej a pronájem pozemků, budov a bytů, bytových i nebytových prostor, zprostředkovatelská činnost v této oblasti; (37) stavebnictví, opravy, instalační služby, řízení staveb technologických celků, technický dozor pro montáže technologických celků, jakož i montážní, servisní a opravářská činnost v souvisejících uvedených oborech, zámečnictví, provozování čerpacích stanic s palivy a mazivy, zprostředkovatelská činnost v této oblasti; (39) doprava, přepravování a skladování zboží, zejména nákladní silniční motorová doprava, zprostředkování dopravy, pronájem vozidel, garáží, parkovišť a skladů, zprostředkovatelská činnost v této oblasti; (41) činnost vyučovací, výchovná, vzdělávací a zábavní včetně pořádání specializačních doškolovacích kurzů, sympozií a konferencí, doprovodné výstavy, provozování pracovních diskusního a zájmového klubu, činnost v oblasti sportovních aktivit, provozování tělovýchovných zařízení a zařízení, sloužících k regeneraci a rekondici, jakož i provozování lyžařského vleku a provozování bazénů, nakladatelská a vydavatelská činnost, distribuční a půjčovná činnost, spadající do této třídy, zprostředkovatelská činnost v této oblasti; (42) projektová, konstrukční a inženýrská činnost v investiční výstavbě v oblasti stavebnictví, strojírenství a elektrotechniky, zejména pro ekologická zařízení a stavby, odborné poradenské služby v této oblasti, inženýrsko technická činnost v oblasti tvorby a poskytování software, technické poradenství a vypracování posudků, pronájem zařízení pro zpracování dat, pronájem strojů, spadající do této třídy, hostinské, restaurační, hotelové a jiné služby pro hosty včetně rezervace ubytování, provozování kempů, lázní a saun, zprostředkovatelská a poradenská činnost a služby v této oblasti.

(511) 6, 7, 9, 11, 36, 37, 39, 41, 42

(210) O-171152

(111) **245194**  
(220) 06.09.2001  
(151) 24.06.2002  
(540)



(594) Kombinovaná  
(730) **BAEST Machinery Holding, a.s.**, Černošská 1930, Benešov, 25601, CZ  
(740) Ing. Soňa Ošmerová, Botanická 594/5, Brno, Veveří, 60200  
(510) (6) obecné kovy a jejich slitiny, kovové stavební materiály, kabely a kovové dráty neelektrické, zámečnické a klempířské výrobky kovové, kovové formy, kovové nádoby, nádrže a tanky stabilní všech velikostí na kapaliny a plyny, tlakové i beztlakové, zásobníky kovové na sypké materiály nebo vytékání schopné materiály, kovové potrubní rozvody, kovové konstrukce, haly, kovové trubky, roury a hadice, řetězy, ocelové kuličky, hřebíky, šrouby a ostatní spojovací materiál kovový; (7) stroje s mechanickým pohonem, obráběcí stroje, lisovací a pýchovací stroje, vrtací stroje, zemní vrtací stroje, řezací stroje, jejich součásti a příslušenství, nádrže a tanky na kapaliny a plyny - součásti výrobních zařízení, tlaková průmyslová zařízení, čerpadla, čerpací stanice na kapaliny a plyny, zdvihací zařízení, jeřáby a jeřábové dráhy, manipulátory, dopravníky, zvedací mechanismy jako vrátky a navijáky, elektrické stroje, motory a pohony, jejich součásti a příslušenství, převodní nebo pohonné mechanismy, setrvačnický, převodový čelní, šnekové, kuželové, planetové, harmonické i speciální, mechanické variátory, motory spadající do této třídy, ložiska, hřídele, spojky, ozubená kola, ozubená soukolí, stojany strojů, válce pro stroje, tlumiče jako součásti strojů, hnací řemeny, hnací řetězy, maznice; (9) výrobky a zařízení kontrolní, měřicí, řídicí a regulační techniky, rozvaděče nízkého napětí, elektrické přístroje, přístroje a zařízení pro záznam, zesilování, reprodukci a přenos písma, zvuku a obrazu, videorekordéry, videokamery, zvukové a zvukově obrazové nosiče, kancelářská technika, zejména počítače, jejich periferní vybavení včetně diskové jednotky pro uchování programu, diskové paměti, jednotky pro vnitřní řízení, počítačové programy na magnetických nosičích a ostatní příslušenství počítačů, databanky, faxové přístroje, kopírovací technika, telefonní přístroje, včetně v kombinaci se záznamníky, elektronické kalkulačky apod., elektrické cívky a držáky elektrických cívek, galvanické články, elektrické kolektory, elektrické kontaktní zařízení, elektrické ovládací, spínací a rozvodné desky, elektrické pojistky, elektrické poplašné zvonky, elektrické přípojky, elektrické přístroje pro spouštění a/nebo ovládání strojů a motoru pomocí elektrických veličin, jako například proudu a/nebo napětí, elektrické přístroje pro odporové i obloukové svařování, elektrické spínače, elektrické transformátory, elektrické ukazovací přístroje, jako například elektroměry, elektrické přístroje na zjišťování závad, hasicí zařízení elektráren, elektrické vedení, jakož i kabely elektrického vedení, elektrické vodiče, jakož i ohebné a světelné a elektrický izolovaný drát, elektrické výbojky, elektrody pro elektrické sváření, elektronky, diody, tranzistory, integrované elektronické obvody, jakož i s programovatelným prvkem, včetně mikročipů, elektrodynamické přístroje, elektrogalvanizační přístroje, elektrolyzery, monočlánky, alkalické články, akumulátory, speciální pouzdra pro zařízení, přístroje a nástroje, které jsou zařazeny do této třídy; (11) přístroje a zařízení pro osvětlení, topení, výrobu páry, pro vaření, přístroje a zařízení chladicí, pro sušení, ventilaci, distribuci vody a zařízení zdravotní, zejména elektrické ohřivače vody, ohřivače elektrické pro domácnost i pro průmysl, přístroje a zařízení pro rozvod a regulaci průtoku tekutin, kapalin i plynů včetně vody, jejich součásti a příslušenství včetně beztlakových i tlakových filtrů a ventilů uzavíracích, tlakových, redukčních, přepouštěcích, výtlačných, průtokových, obtokových, plicních, přerušovacích, škrticích, jednosměrných i logických, jakož i uzávěrů; (36) správa pozemků, budov a bytů, bytových i nebytových prostor, zprostředkovávání obchodů s nemovitostmi a hypotékami, správa majetku, nákup, prodej a pronájem pozemků, budov a bytů, bytových i nebytových prostor, zprostředkovatelská činnost v této oblasti; (37) stavebnictví, opravy, instalační služby, řízení staveb technologických celků, technický dozor pro montáže technologických celků, jakož i montážní, servisní a opravárenská činnost v souvisejících uvedených oborech, zámečnictví, provozování

čerpacích stanic s palivy a mazivy, zprostředkovatelská činnost v této oblasti; (39) doprava, přepravování a skladování zboží, zejména nákladní silniční motorová doprava, zprostředkování dopravy, pronájem vozidel, garáží, parkovišť a skladů, zprostředkovatelská činnost v této oblasti; (41) činnost vyučovací, výchovná, vzdělávací a zábavní včetně pořádání specializačních doškolovacích kurzů, symposií a konferencí, doprovodné výstavy, provozování pracovních diskusního a zájmového klubu, činnost v oblasti sportovních aktivit, provozování tělovýchovných zařízení a zařízení, sloužících k regeneraci a rekondici, jakož i provozování lyžařského vleku a provozování bazénů, nakladatelská a vydavatelská činnost, distribuční a půjčovná činnost, spadající do této třídy, zprostředkovatelská činnost v této oblasti; (42) projektová, konstrukční a inženýrská činnost v investiční výstavbě v oblasti stavebnictví, strojírenství a elektrotechniky, zejména pro ekologická zařízení a stavby, poradenské služby v této oblasti, inženýrsko-technická činnost v oblasti tvorby a poskytování software, technické poradenství a vypracování posudků, pronájem zařízení pro zpracování dat, pronájem strojů, spadající do této třídy, hostinské, restaurační, hotelové a jiné služby pro hosty včetně rezervace ubytování, provozování Kempů, lázní a saun, zprostředkovatelská a poradenská činnost a služby v této oblasti.  
(511) 6, 7, 9, 11, 36, 37, 39, 41, 42  
(210) O-171153

(111) **248702**  
(220) 25.01.2002  
(151) 29.10.2002  
(540)

**RIVODARON**

(592) Slovní  
(730) **RIVOPHARM S.A.**, CH-6928 Manno, CH  
(740) Mgr. Klára Labalestra, advokátka, Na poříčí 1041/12, Praha 1, Nové Město, 11000  
(510) (3) přípravky pro bělení a jiné prací prostředky, přípravky pro čištění, leštění, odmašťování a broušení, mýdla, parfumerie, vonné oleje, příchutě (aroma) pro nápoje, kosmetika, vlasové vody, zubní pasty, zubní prášek, ústní vody; (5) farmaceutické, veterinářské a zdravotnické přípravky, dietetické látky určené pro lékařské účely, včetně posilujících nápojů, potraviny pro batolata, náplasti, obvazový materiál, materiál pro plombování zubů a zubní otisky, dezinfekční přípravky, výrobky pro hubení škodlivých zvířat, fungicidy, herbicidy.  
(511) 3, 5  
(210) O-175890

(111) **249693**  
(220) 11.03.2002  
(151) 25.11.2002  
(540)

**www.littlebig.com**  
**ITB**

(594) Kombinovaná  
(730) **CAK Textile B.V.**, Kiotoweg 81, 3047 BG Rotterdam, NL  
(740) Rott, Růžička & Guttman Patentové, známkové a advokátní kanceláře, JUDr. Michal Růžička CSc., Vyskočilova 1566, Praha 4, Michle, 14000  
(510) (18) kůže a náhražky kůže, výrobky z kůže a jejich náhražek, surové kůže a kožešiny, kufrý a cestovní brašny, deštníky, slunečníky a hole; (25) oděvy a prádlo, zejména džínové, boty, střevíce a trepky, oděvy z pletené vlny; (26) spony, přezky, svorky, zdrhovací uzávěry, oděvní ozdoby, díly přílnavé za tepla k opravě textilního zboží, díly přílnavé za tepla ke zdobení textilního zboží, výšivky, háčky a očka, knoflíky, včetně stiskacích.  
(511) 18, 25, 26  
(210) O-177617

(111) **249808**  
(220) 08.04.2002  
(151) 25.11.2002  
(540)



(594) Kombinovaná  
(591) Barevná  
(730) **Mattoni 1873 a.s.**, Horova 1361/3, Karlovy Vary, 36001, CZ  
(740) AK Mrázek - Mrázková, JUDr. Josef Mrázek, DrSc., Pernerova 11, Praha 8, 18600  
(510) (3) mýdla, parfumerie, vonné oleje, kosmetika, vlasové vody; (32) minerální vody, stolní vody, limonády, výrobky z minerálních vod.  
(511) 3, 32  
(210) O-178661

(111) **250430**  
(220) 02.04.2002  
(151) 30.12.2002  
(540)

### POWER FLEX

(592) Slovní  
(730) **A - Z Brusivo a nářadí, spol. s r.o.**, Přemyslavská 3/1041, Praha 8 - Kobylisy, 18200, CZ  
(740) PROPATENT, Ing. Vlasta Sedláčková, patentový zástupce, Pod Pekařkou 107/1, Praha 4, Podolí, 14700  
(510) (7) řezné a brusné kotouče - části strojů.  
(511) 7  
(210) O-178482

(111) **250483**  
(220) 11.04.2002  
(151) 30.12.2002  
(540)

### NOWAMEAT

(592) Slovní  
(730) **Bidfood Czech Republic s.r.o.**, V Růžovém údolí 553, Kralupy nad Vltavou, Mikovice, 27801, CZ  
(510) (5) dietetické potraviny, nápoje a jiné výrobky pro léčebné účely, potraviny pro kojence a děti s léčebnými účinky, posilující potraviny s léčebnými účinky; (29) bramborové lupínky, bujón, vývar, přípravky na bujóny, čočka konzervovaná, droby, vnitřnosti, dršťky, drůbež (neživá), dřev (ovocná), džemy, fazole konzervované, hrách konzervovaný, hranolky bramborové, humři (neživí), huspeniny, játra, játrová paštika, jedlé oleje, jedlé tuky, jelíta, tlačěnka, jogurt, kaviár, kefir, klobásy, salámy, párky, koblihy plněné brambory, koncentráty bujónové, koncentráty vývary, koncentrované vývary, konzervy masové, konzervy rybí, konzervy zeleninové, koryši (s výjimkou živých), krevety (neživé), krokety, kysané zelí, langusty neživé, lanýže konzervované, losos, margarín, marmeláda, máslo, maso, maso konzervované, masové extrakty, masové šťávy (omáčky), měkkýši (neživí), mléko, mléčné výrobky, mražené ovoce, mušle (neživé), nakládaná zelenina, nasolené potraviny, olivový olej, ovoce konzervované, ovoce zavařené, ovoce kandované, ovocné saláty, rybí plátky, polévky, přípravky pro výrobu polévek, potraviny solené, potraviny z ryb, přislažované ovoce, raci (s výjimkou živých), rajčatová šťáva na vaření, rajčatový protlak, ryby konzervované, potravinářské výrobky z ryb, ryby solené, ryby ve slaném nálevu, ryby s výjimkou živých, řepkový olej jedlý, saláty ovocné, saláty zeleninové, sardinky, slanečci, sledi, slanina, slunečnicový olej jedlý, smetana, sumýši (neživí), sušené ovoce, sýry, šlehačka, šťávy zeleninové na vaření, šunka, tofu, tukové pomazánky na chléb, tuky jedlé, tuňák, ústřice s výjimkou živých, uzenniny, vejce, vepřové maso, vepřové sádlo, vnitřnosti, droby, držky, výtažky masové, zelenina v pikantním nálevu, zvěřina, žampióny konzervované, želatina, mražená zelenina; (30) cukr, cukroví, cukrovinky, čaj, čokoláda, dorty, hořčice, housky, chléb, jemné pečivo, jogurtová zmrzlina, kakao, kakaové nápoje, karamely, káva, kečup, keksy, koláče, koření, krekry, krupice, kuchyňská sůl, kvasnice, droždí v tabletách k nelékařským účelům, kypřicí prášek, led přírodní nebo umělý, led pro osvěžení, listové těsto, majonéza, makaróny, mandlové těsto, marcipán, marinády (chuťové přísady), máslové tukové těsto, maso (látky na zjemnění) pro domácnost, masové paštiky zapečené v těstě, masové pirožky zapečené v těstě, med, medovníky, perníky, mouka potravinářská a výrobky z mouky, muesli, nápoje čokoládové, kakaové, kávové, přísady do nápojů, nekynutý chléb, nudle, ocet, oplatky, ovesná kaše, potraviny na bázi ovsa, ovesné vločky, ozdoby na dorty jedlé, palačinky, pizzy, pralinky, přísady do zmrzlin, pudinky, rajčatová omáčka, ravioli, rohlíky, rýže, rýžové koláčky, sendviče, suchary, kuchyňská sůl, sušenky, biskvity, šerbet, přípravky na ztužení šlehačky, špagety, šťávy s výjimkou dresinků, těsta, těstoviny, vlasové nudle, vločky, zákusky, zálivky na ochucení, zmrzlina, zmrzlinové poháry, želé ovocné, žemle, knedlíky.

jogurtová zmrzlina, kakao, kakaové nápoje, karamely, káva, kečup, keksy, koláče, koření, krekry, krupice, kuchyňská sůl, kvasnice, droždí v tabletách k nelékařským účelům, kypřicí prášek, led přírodní nebo umělý, led pro osvěžení, listové těsto, majonéza, makaróny, mandlové těsto, marcipán, marinády (chuťové přísady), máslové tukové těsto, maso (látky na zjemnění) pro domácnost, masové paštiky zapečené v těstě, masové pirožky zapečené v těstě, med, medovníky, perníky, mouka potravinářská a výrobky z mouky, muesli, nápoje čokoládové, kakaové, kávové, přísady do nápojů, nekynutý chléb, nudle, ocet, oplatky, ovesná kaše, potraviny na bázi ovsa, ovesné vločky, ozdoby na dorty jedlé, palačinky, pizzy, pralinky, přísady do zmrzlin, pudinky, rajčatová omáčka, ravioli, rohlíky, rýže, rýžové koláčky, sendviče, suchary, kuchyňská sůl, sušenky, biskvity, šerbet, přípravky na ztužení šlehačky, špagety, šťávy s výjimkou dresinků, těsta, těstoviny, vlasové nudle, vločky, zákusky, zálivky na ochucení, zmrzlina, zmrzlinové poháry, želé ovocné, žemle, knedlíky.

(511) 5, 29, 30  
(210) O-178776

(111) **250484**  
(220) 11.04.2002  
(151) 30.12.2002  
(540)

### ŠPUNTÍKY

(592) Slovní  
(730) **Bidfood Czech Republic s.r.o.**, V Růžovém údolí 553, Kralupy nad Vltavou, Mikovice, 27801, CZ  
(510) (5) dietetické potraviny, nápoje a jiné výrobky pro léčebné účely, potraviny pro kojence a děti s léčebnými účinky, posilující potraviny s léčebnými účinky; (29) bramborové lupínky, bujón, vývar, přípravky na bujóny, čočka konzervovaná, droby, vnitřnosti, dršťky, drůbež (neživá), dřev (ovocná), džemy, fazole konzervované, hrách konzervovaný, hranolky bramborové, humři (neživí), huspeniny, játra, játrová paštika, jedlé oleje, jedlé tuky, jelíta, tlačěnka, jogurt, kaviár, kefir, klobásy, salámy, párky, koblihy plněné brambory, koncentráty bujónové, koncentráty vývary, koncentrované vývary, konzervy masové, konzervy rybí, konzervy zeleninové, koryši (s výjimkou živých), krevety (neživé), krokety, kysané zelí, langusty neživé, lanýže konzervované, losos, margarín, marmeláda, máslo, maso, maso konzervované, masové extrakty, masové šťávy (omáčky), měkkýši (neživí), mléko, mléčné výrobky, mražené ovoce, mušle (neživé), nakládaná zelenina, nasolené potraviny, olivový olej, ovoce konzervované, ovoce zavařené, ovoce kandované, ovocné saláty, rybí plátky, polévky, přípravky pro výrobu polévek, potraviny solené, potraviny z ryb, přislažované ovoce, raci (s výjimkou živých), rajčatová šťáva na vaření, rajčatový protlak, ryby konzervované, potravinářské výrobky z ryb, ryby solené, ryby ve slaném nálevu, ryby s výjimkou živých, řepkový olej jedlý, saláty ovocné, saláty zeleninové, sardinky, slanečci, sledi, slanina, slunečnicový olej jedlý, smetana, sumýši (neživí), sušené ovoce, sýry, šlehačka, šťávy zeleninové na vaření, šunka, tofu, tukové pomazánky na chléb, tuky jedlé, tuňák, ústřice s výjimkou živých, uzenniny, vejce, vepřové maso, vepřové sádlo, vnitřnosti, droby, držky, výtažky masové, zelenina v pikantním nálevu, zvěřina, žampióny konzervované, želatina, mražená zelenina; (30) cukr, cukroví, cukrovinky, čaj, čokoláda, dorty, hořčice, housky, chléb, jemné pečivo, jogurtová zmrzlina, kakao, kakaové nápoje, karamely, káva, kečup, keksy, koláče, koření, krekry, krupice, kuchyňská sůl, kvasnice, droždí v tabletách k nelékařským účelům, kypřicí prášek, led přírodní nebo umělý, led pro osvěžení, listové těsto, majonéza, makaróny, mandlové těsto, marcipán, marinády (chuťové přísady), máslové tukové těsto, maso (látky na zjemnění) pro domácnost, masové paštiky zapečené v těstě, masové pirožky zapečené v těstě, med, medovníky, perníky, mouka potravinářská a výrobky z mouky, muesli, nápoje čokoládové, kakaové, kávové, přísady do nápojů, nekynutý chléb, nudle, ocet, oplatky, ovesná kaše, potraviny na bázi ovsa, ovesné vločky, ozdoby na dorty jedlé, palačinky, pizzy, pralinky, přísady do zmrzlin, pudinky, rajčatová omáčka, ravioli, rohlíky, rýže, rýžové koláčky, sendviče, suchary, kuchyňská sůl, sušenky, biskvity, šerbet, přípravky na ztužení šlehačky, špagety, šťávy s výjimkou dresinků, těsta, těstoviny, vlasové nudle, vločky, zákusky, zálivky na ochucení, zmrzlina, zmrzlinové poháry, želé ovocné, žemle, knedlíky.

(511) 5, 29, 30  
(210) O-178777



(111) **250540**  
(220) 26.04.2002  
(151) 30.12.2002  
(540)



**AUTEX BABY**

(594) Kombinovaná  
(730) **Leoš Chmelař**, V Aleji 621, Nové Město nad Metují, 54901, CZ  
(510) (25) kojenecké a dětské oděvy; (40) výroba-šití kojeneckých a dětských oděvů.  
(511) 25, 40  
(210) O-179285

(111) **250996**  
(220) 08.04.2002  
(151) 27.01.2003  
(540)



(594) Kombinovaná  
(730) **Stejskal Milan**, Slovenská 1155, Lanškroun, Žichlínské Předměstí, 56301, CZ  
(740) Ing. Petr Soukup, patentový zástupce, tř. Svobody 43/39, Olomouc, 77900  
(510) (6) armatury, spoje, spojky a rychlospojky k potrubí a hadicím vyrobené z kovů a jejich slitin; (17) polotovary a výrobky z kompaktní a expandované pryže, pryžové hadice a opletené hadice všeho druhu, armované hadice, zejména hadice tlakové, sací, tlakovací a odsávací, příslušenství k hadicím, jako nekovové hadicové spony, hadicové spojky a rychlospojky, nekovové hadicové armatury a koncovky, vytlačované profily a těsnění z technické pryže; (27) podlahové krytiny z pryže a umělých hmot, zejména PVC; (35) zprostředkovatelská činnost v oblasti obchodu s výrobky uvedenými ve tř. 6, 17 a 27.  
(511) 6, 17, 27, 35  
(210) O-178628

(111) **251666**  
(220) 03.04.2002  
(151) 24.02.2003  
(540)

**Alca PLAST**

(594) Slovní grafická  
(730) **Alcadrain s.r.o.**, Komunardů 1626/35, Praha 7, Holešovice, 17000, CZ  
(740) Ing. Dobroslav Musil, patentová kancelář, Ing. Dobroslav Musil, patentový zástupce, Zábřdovická 801/11, Brno, Zábřdovice, 61500  
(510) (11) sanitární zařízení a přístroje, zařízení a přístroje pro rozvody a odtok vody, jako např. baterie směšovací pro vodovodní potrubí, filtry na pitnou vodu, bidety, dřezy, fontány, instalační materiál pro vany, kohoutky potrubní, koupací vany, koupelnové armatury, koupelnové obklady a vyzdívků, pisoáry, potrubí jako část hygienických zařízení, a instalací, radiátory, radiátorové uzávěry, regulačně-bezpečnostní zařízení pro vodovodní zařízení, zařízení pro sauny, sedací koupele, sedátka záchodová, splachovací zařízení a jeho součásti, sprchy, sprchovací kouty, vodovodní těsnění, toalety (splachovací záchody), umyvadla, dezinfekční dávkovače pro toalety, sušiče rukou, vanové armatury, přístroje pro víření vody, zařízení na úpravu a filtrování vody, přenosné záchody, zásobníky vody; (17) výrobky z plastů, nezahrnuté do jiné třídy, materiály těsnící, ucpávací a izolační, jako např. nekovové armatury potrubní, nekovové hadice, kroužky z gumy; (20) nábytek a jeho části, zejména nábytek do koupelen a nábytek sanitární, výrobky z plastů, nezahrnuté do jiných tříd, jako např. kryty či vložky pro dřezy, nekovové kontejnery, police koupelnové, schránky z umělých hmot, stolky toaletní, vodovodní ventily z umělých hmot, věšáky nekovové, zrcadla.  
(511) 11, 17, 20  
(210) O-178492

(111) **251706**  
(220) 16.04.2002  
(151) 24.02.2003  
(540)

**AQUABEAUTY**

(592) Slovní  
(730) **Mattoni 1873 a.s.**, Horova 1361/3, Karlovy Vary, 36001, CZ  
(740) AK Mrázek - Mrázková, JUDr. Josef Mrázek, DrSc., Pernerova 11, Praha 8, 18600  
(510) (3) kosmetika, toaletní vody, přípravky pro péči o tělo a pleť, krásu a vlasy, pleťové krémy, tělové krémy, krémy hydratační, make-up, oční linky a stíny, odličovací prostředky, sypké a kompaktní pudry, laky na nehty, rtěnky, kosmetické výrobky zajišťující hydrataci a zvlhčení těla a pleť, pleťové vody a tonika, sprchové gely, šampony, tělová kosmetika, koupelová kosmetika, pleťová kosmetika, šampony na vlasy, krémy.  
(511) 3  
(210) O-178888

(111) **251708**  
(220) 16.04.2002  
(151) 24.02.2003  
(540)

**MAGNESIA LITERA**

(592) Slovní  
(730) **Mattoni 1873 a.s.**, Horova 1361/3, Karlovy Vary, 36001, CZ  
(740) AK Mrázek - Mrázková, JUDr. Josef Mrázek, DrSc., Pernerova 11, Praha 8, 18600  
(510) (35) propagační činnost, pomoc při řízení obchodní činnosti, obchodní administrativy, kancelářské práce, reklamní, inzertní a propagační činnost prostřednictvím jakéhokoli média; (41) výchova, školení, zábava, sportovní a kulturní aktivity, spolupráce při tvorbě a rozšiřování rozhlasových a televizních programů, soutěže pro veřejnost, výchovná a zábavní činnost,

udílení knižních cen, služby související s podporou uměleckého vývoje, pořádání akcí.

(511) 35, 41  
(210) O-178891

(111) **251709**  
(220) 16.04.2002  
(151) 24.02.2003  
(540)

## TRO

(592) Slovní  
(730) **SALTEK s.r.o.**, Drážďanská 561/85, Ústí nad Labem, Krásné Březno, 40007, CZ  
(740) PROPATENT, Ing. Vlasta Sedláčková, patentový zástupce, Pod Pekařkou 107/1, Praha 4, Podolí, 14700  
(510) (7) motory, stroje, obráběcí stroje, zemědělské stroje, elektrické generátory; (9) aparáty a přístroje vědecké, námořní, elektronické, elektrické - pouze v rámci třídy 9, filmové, fotografické, optické, přístroje pro vážení, signalizaci, měření, kontrolu, záchranu a přístroje pro záznam, převod, reprodukci zvuku nebo obrazu, kalkulační stroje, přístroje pro zpracování informací a počítače, výrobky přepět'ové ochrany - zařízení proti pulsnímu přepětí, jističe.  
(511) 7, 9  
(210) O-178892

(111) **251764**  
(220) 23.04.2002  
(151) 24.02.2003  
(540)

## OPTIMAG

(592) Slovní  
(730) **Yara International ASA**, Drammensveien 131, P.O. Box 343, Skøyen, Oslo, NO-0213, NO  
(740) KOREJZOVA LEGAL v.o.s., JUDr. Petra Sauvage de Brantes, advokátka, Korunní 810/104, Praha 10, Vinohrady, 10100  
(510) (1) chemické výrobky určené pro zemědělství, zahradnictví a lesnictví, průmyslová hnojiva.  
(511) 1  
(210) O-179153

(111) **251768**  
(220) 24.04.2002  
(151) 24.02.2003  
(540)



(594) Kombinovaná  
(591) Barevná  
(730) **DZ-SERVICE spol. s r.o.**, Nádražní 350, Pilníkov, 54242, CZ  
(740) PROPATENT, Ing. Vlasta Sedláčková, patentový zástupce, Pod Pekařkou 107/1, Praha 4, Podolí, 14700  
(510) (6) kovové výrobky, které nejsou uvedeny v jiných třídách, mříže dělicí; (9) automatické distributory a mechanismy pro přístroje na mince; (20) výrobky ze dřeva- nábytek, dělicí mříže, stojany na tága atp., kovové židle k VHP; (35) pomoc při řízení obchodní činnosti, obchodní administrativa, zprostředkování v oblasti obchodu, zejména smíšeným zbožím, motorovými vozidly a jejich příslušenstvím, použitým zbožím, tabákovými výrobky; (37) stavebnictví, instalační služby, služby opravářské, jak v oblasti elektřiny, nábytku, zařízení budov, nástrojů a nářadí, služby údržbářské, které mají uchovat předmět v původním stavu, provozování čerpacích stanic s palivy a mazivy; (41) služby jejichž hlavním cílem jsou zábava a rozptýlení - provoz zábavní techniky; (43) služby poskytující dočasný ubytování; (44) chov zvířat- zemědělská výroba.

(511) 6, 9, 20, 35, 37, 41, 43, 44  
(210) O-179177

(111) **251783**  
(220) 26.04.2002  
(151) 24.02.2003  
(540)



(594) Kombinovaná  
(591) Barevná  
(730) **TH - S Y S T E M spol. s r.o.**, Přátelství 987/11, Praha 10, Uhřetěves, 10400, CZ  
(740) JAŠEK LEGAL advokátní kancelář, s.r.o., JUDr. Vladimír Jašek Ph.D., LL.M., MCI Arb, Pařížská 67/11, Praha 1, Josefov, 11000  
(510) (12) vozidla - automobily osobní i nákladní, motoroky, kola; (19) stavební materiály nekovové včetně dřeva, neohebné trubky nekovové pro stavebnictví, přenosné nekovové konstrukce, asfalt; (20) nábytek, zrcadla, rámy, výrobky ze dřeva, korku, rákosu, vrbového proutí, z rohu, kosti, slonoviny, z kostic, želvoviny, jantaru, perleti, mořské pěny - věšáky, lavičky, poličky, regály, sošky vč. náhražky všech těchto materiálů nebo náhražky z plastických hmot; (37) zprostředkovatelská činnost v investiční výstavbě, provádění staveb včetně jejich změn, udržovacích prací na nich a jejich odstraňování, truhlářství v rámci této třídy; (39) doprava materiálu a zboží.  
(511) 12, 19, 20, 37, 39  
(210) O-179278

(111) **251881**  
(220) 13.05.2002  
(151) 24.02.2003  
(540)



(594) Kombinovaná  
(730) **BELUPO lijekoví i kozmetika d.d.**, Danica 5, 48 000 Koprivnica, HR  
(740) Všetečka Zelený Švorčík a partneři, advokátní a patentová kancelář, JUDr. Martin Švorčík, advokát, Háalkova 1406/2, Praha 2, Nové Město, 12000  
(510) (3) parfumerie a kosmetika; (5) farmaceutické přípravky, hygienické výrobky pro léčebné účely, dietetické přípravky pro léčebné účely.  
(511) 3, 5  
(210) O-179742

(111) **251916**  
(220) 15.05.2002  
(151) 24.02.2003  
(540)



(594) Slovní grafická  
(730) Twentieth Century Fox Film Corporation, společnost zřízená podle zákonů státu Delaware, 10201 West Pico Boulevard, Los Angeles, CA, US  
(740) Čermák a spol., JUDr. Karel Čermák Ph.D., LL.M., Elišky Peškové 735/15, Praha 5, Smíchov, 15000  
(510) (30) cukrovinky a automaty na cukrovinky, pudinky a náky, vaječné krémy, žvýkačky, čokoláda, chléb, koláče, sušenky, oplatky, cukrářské zboží, cereální potraviny, potravinářské ozdoby na dorty, koblíhy, zmrzlina, mražené cukrovinky.

(511) 30  
(210) O-179804

(111) **251956**  
(220) 22.05.2002  
(151) 24.02.2003  
(540)

## AZURO

(592) Slovní  
(730) Mountfield a.s., Mirošovická 697, Mnichovice, 25164, CZ  
(740) BOHEMIA PATENT, Ing. Jana Vanděliková, Petrská 1136/12, Praha 1, Nové Město, 11000  
(510) (1) chemické výrobky pro průmyslové a vědecké účely, umělé pryskyřice v surovém stavu, plastické hmoty v surovém stavu (v prášku, pastách, v tekutém stavu), chemické výrobky pro čištění, úpravu a dezinfekci vody, filtrační kameny; (11) zařízení pro úpravu vzduchu, zařízení pro rozvod vody, filtrační zařízení pro úpravu vody, vany; (19) bazény nekovové včetně součástí a příslušenství.

(511) 1, 11, 19  
(210) O-180023

(111) **252342**  
(220) 25.03.2002  
(151) 24.03.2003  
(540)

## Aurum

(592) Slovní  
(730) Hotel Aurum s.r.o., Michelská 300/60, Praha 4, 14100, CZ  
(740) ZEMAN - podnikatelská patentová a známková kancelář, Petr Zeman, patentový zástupce, Hradní 301/9, Loket, 35733  
(510) (36) směnárenská činnost; (43) hostinská činnost, restaurace; (44) masérské, rekondiční a regenerační služby, rehabilitační péče.

(511) 36, 43, 44  
(210) O-178193

(111) **252552**  
(220) 29.05.2002  
(151) 24.03.2003  
(540)



(594) Kombinovaná  
(730) King Car Food Industrial Co., Ltd., No. 230, Roosevelt Road, Sec. 3, TAIPEI, TW  
(740) A. Holas & partner, Patentová a známková kancelář, Ing. Mgr. Hana Holasová, Křížová 105/4, Brno, Staré Brno, 60300  
(510) (43) bufety, jídelny, restaurace, kavárny, cocktail lounge bufety, hotelové a kavární služby.  
(511) 43  
(210) O-180259

(111) **253186**  
(220) 08.04.2002  
(151) 28.04.2003  
(540)

## vitto tea

(592) Slovní  
(730) VITTO TEA BOARD, s.r.o., Na Pankráci 1618/30, Praha 4, Nusle, 14000, CZ  
(740) Ing. Petr Soukup, patentový zástupce, tř. Svobody 43/39, Olomouc, 77900  
(510) (5) čaje bylinné, astmatické, odtučňovací a jiné čaje pro léčebné účely, léčivé byliny, kořeny a rostliny, posilující a vitamínové přípravky pro léčebné účely, žvýkací gumy a žvýkačky pro léčebné účely; (30) bonbóny, čaje, kakao, káva, kávové náhražky, nápoje čokoládové, kávové a kakaové, želé, žvýkačky.  
(511) 5, 30  
(210) O-178635

(111) **253500**  
(220) 15.07.2002  
(151) 28.04.2003  
(540)



(594) Kombinovaná  
(730) FMP-lignum, výrobní družstvo, Na Závodí 447, Humpolec, 39601, CZ  
(740) Dobroslav Musil a partneři s.r.o., Zábřdovická 917/11b, Brno, Zábřdovice, 61500  
(510) (19) trámy, prkna, panely dřevěné, překližky, lamelové desky dřevěné, dřevěné polotovary; (20) nábytek, nábytkové díly a doplňky, zrcadla, rámy; (35) zprostředkování v oblasti obchodu, obchodní administrativa, pomoc při řízení obchodu, konzultační činnost v oblasti ekonomiky.  
(511) 19, 20, 35  
(210) O-181863

(111) **253673**  
(220) 08.08.2002  
(151) 28.04.2003  
(540)

## ROMANCE

(592) Slovní  
(730) **FIBRO, spol. s.r.o.**, Václavské náměstí 831/21, Praha 1, Nové Město, 11000, CZ  
(740) PROPATENT, Ing. Vlasta Sedláčková, patentový zástupce, Pod Pekařkou 107/1, Praha 4, Podolí, 14700  
(510) (43) hostinské a ubytovací služby.  
(511) 43  
(210) O-182544

(111) **253871**  
(220) 04.09.2002  
(151) 28.04.2003  
(540)



(594) Kombinovaná  
(591) Barevná  
(730) **ČESKÁ TELEVIZE**, Na hřebenech II 1132/4, Praha 4, Podolí, 14700, CZ  
(510) (9) veškeré nosiče informací v rozsahu třídy 9; (16) tiskoviny, periodické a neperiodické publikace, např. knihy a časopisy, katalogy, plakáty, fotografie, kalendáře, samolepky; (35) propagační, reklamní a inzertní činnost; (38) vysílání televizních programů; (41) tvorba televizních programů, výchovná a zábavní činnost, školení, kulturní a sportovní aktivity, soutěže pro veřejnost, vydavatelská a nakladatelská činnost, výroba audiovizuálních programů.  
(511) 9, 16, 35, 38, 41  
(210) O-183109

(111) **254310**  
(220) 16.05.2002  
(151) 26.05.2003  
(540)

# PROFARM

(594) Kombinovaná  
(730) **CHOVSERVIS a.s.**, Zemědělská 897, Hradec Králové 3, 50003, CZ  
(740) Ing. Marcela Filipenská, Polní 302/32, Žďár nad Sázavou, Žďár nad Sázavou 2, 59102  
(510) (1) chemické výrobky pro zemědělství; (3) přípravky pro čištění, mýdla užívaná v zemědělství; (5) výrobky veterinářské, hygienické dezinfekční přípravky pro účely chovu zemědělských zvířat; (6) kovové výrobky zahrnuté v této třídě; (7) zemědělské nástroje, kromě nástrojů poháněných ručně; (8) nářadí a nástroje s ručním pohonem; (9) přístroje a nástroje pro vážení, měření, signalizaci a kontrolu; (10) přístroje a nástroje veterinářské; (11) přístroje pro osvětlení, topení a rozvod vody (pro selata a napáječky); (18) kůže a výrobky z kůže; (21) kartáče, skleněné výrobky určené pro chov zemědělských zvířat, které nejsou uvedeny v jiných třídách; (22) lana, provazy, sítky, plachty, pytle neobsažené v jiných třídách, určené pro chov

zemědělských zvířat; (24) tkaniny a textilní výrobky, které nejsou uvedeny v jiných třídách; (25) oděvy, obuv; (27) rohožky a rohože nekovové dezinfekční; (31) výrobky zemědělské neuvedené v jiných třídách, krmivo pro zvířata.

(511) 1, 3, 5, 6, 7, 8, 9, 10, 11, 18, 21, 22, 24, 25, 27, 31  
(210) O-179860

(111) **254915**  
(220) 27.03.2002  
(151) 25.06.2003  
(540)



(593) Obrazová  
(591) Barevná  
(730) **SPICERS LIMITED**, Sawston, Cambridge, GB  
(740) Rott, Růžička & Guttman, Patentové, známkové a advokátní kanceláře, JUDr. Vladimír Rott, patentový zástupce, Vyskočilova 1566, Praha 4, Michle, 14000  
(510) (2) tonerové náplně (plně) pro tiskárny a kopírky, tonerové náplně do laserových tiskáren; (3) přípravky pro bělení a jiné prací prostředky, přípravky pro čištění, leštění, odmašťování a broušení, mýdla, parfumerie, vonné oleje, hygienické přípravky; (6) kovové koupelňové kování, kovové dávkovače (nádob/dávkovače) pro koupelny, pokladničky, sejfy, schránky na dokumenty, skříňky na klíče, kovové schránky, pokladny, kovové přenosné schůdky, díly a kování k výše uvedenému zboží; (9) diskety, držáky myši, magnety, baterie, diktafony, kalkulačky; (11) přístroje a zařízení pro vytápění, přístroje a zařízení pro chlazení, přístroje a zařízení pro klimatizaci, větráky, větráky pro klimatizaci, přenosné a mobilní přístroje a zařízení pro vytápění, pro chlazení a pro klimatizaci, ventilátorové ohřivače, přístroje a zařízení pro osvětlování, svítidla, lampy, stolní lampy, stojanové lampy, zařízení pro světelné vyznačení cesty, díly a kování k výše uvedenému zboží; (16) papírové kapesníky, papírové ubrusy, papírové ubrusy a ručníky, toaletní papír, pytle na odpadky, pytle do odpadkových košů, papír, lepenka a zboží vyrobené z těchto materiálů nezahrnuté do ostatních tříd, tiskoviny, materiál pro knižní vazbu, fotografie, papírnické zboží, prezentační knihy, rukopisné knihy, lepidla pro kancelářské potřeby a pro domácí účely, materiály pro umělce, štetce, psací stroje a kancelářské vybavení (kromě nábytku), výukové a učební pomůcky (kromě přístrojů), plastové balicí materiály (nezahrnuté v jiných třídách), obálky, včetně obálek s měkkou výplní, s tuhou zadní stranou a s vložkou, tiskařské typy, tiskařské štočky, pásy do kalkulaček, lepicí pásy, vazby knih, podložky pro použití v kanceláři, zpevňovací podložky, krabice na složky z papíru, lepenky nebo plastů, krabice na skladové karty, vyrobené z papíru, lepenky nebo plastů, svorky, špendlíky, sponky na papíry, psací desky s klipsem, rychlovaže na výstupy z počítače, opravné vodičky, stolní schránky vyrobené z papíru, lepenky nebo plastů, diáře, pouzdra na diskety vyrobená z papíru, lepenky nebo plastů, dávkovače pásy, tabule na suché utírání a značkovače, kartotéční lístky a kartotéky, role faxového papíru, stírací tabule, zvýrazňovače, štítky nikoli látkové, faxové poznámkové lepicí štítky, papír pro výstupy z počítače, pera, značkovače, odstraňovače značek, tužky, gumy, ořezávátka, záznamové karty, přemísťovací značky, kroužkové a prezentační rychlovaže, závěsné pořadače na spisy, desky a šanony pro uchovávání dokladů, oddělovače a podložky, pružné pásy pro kancelář, pravítka, razítkovací polštářky, inkousty, zásobníky inkoustu, sešívačky, číslovačky a kancelářské skartovací stroje, svorky, misky a stojánky pro kancelářské účely, pokladní lístky, příslušenství pro zobrazovací jednotky, roční plánovací kalendáře, pásy do psacích strojů, barvicí pásy do psacích strojů, barvicí pásy do počítačových tiskáren, barvicí pásy do kalkulaček, do strojů na zpracování textu a do registračních pokladen, nastavitelné podložky pod zápěstí, desky pro vytváření, organizéry pro CD, rámečky na svorky, držáky dokumentů, datumovky a razítka se zprávami vyrobená na přání, samobarvicí razítka vyrobená na přání, krabičky na diskety, organizéry na diskety, schránky na diskety, pryžová razítka, organizéry na minidiskety, místa pro podložku pod

myš, multimediální příhrádky, razítka vyrobená na přání předem napuštěná barvou, držáky dokumentů šetřící místo, výkyvná ramena pro telefonní přístroje jako kancelářské potřeby, elektrické sešíváčky, stříhačky a rezačky na papír; (18) peněženky a brašny na zip; (20) koupelnový nábytek, zrcadla, nekovové dávkovače do koupelen, držáky na mýdlo, zástěny do koupelen, koupelnové doplňky zahrnuté v této třídě, výrobky ze dřeva, korku, rákosu, proutí, rohů, slonoviny, z kotic, želvoviny, jantaru, perleti, mořské pěny, náhražky všech těchto materiálů a náhražky z plastů, nábytek, kancelářský nábytek, nádoby a krabice ze dřeva nebo z plastů, nekovové nádoby, nekovové koše, nekovové kontejnery, police, kontejnery na ukládání disket, skříňky na ukládání disket, roztažitelné stojany na centrální jednotky počítače, nožní opěry, mobilní stojany na centrální jednotky počítače a otočná ramena na monitor, stojany na tiskárny a zásobník a univerzální stojan na tiskárnu, kartotéční vozíky, univerzální vozíky, kancelářské vozíky jako části kancelářského nábytku, stojany pod monitor, koše s víkem, piknikové koše, díly a součásti ke všemu výše uvedenému zboží, nekovové přenosné schůdky; (21) čistící potřeby, dávkovače na mýdlo a toaletní papír, jelenice pro čištění, nádoby pro domácí použití, misky, umyvadla, prachovky, rukavice pro domácí práce, odpadkové koše; (24) tkaniny a textilní výrobky, které nejsou uvedeny v jiných třídách, toaletní rukavice, utěrky.

(511) 2, 3, 6, 9, 11, 16, 18, 20, 21, 24  
(210) O-178311

(111) **254926**  
(220) 16.04.2002  
(151) 25.06.2003  
(540)

## AMSLAV

(592) Slovní  
(730) **AMSLAV TOURISME**, 60, rue de Richelieu, Paris, FR  
(740) FISCHER IP s.r.o., Na hrobcí 294/5, Praha 2, Nové Město, 12800  
(510) (35) reklama, propagace, obchodní informační kancelář, vyhledávání a třídění informací o studijních kurzech a o ubytování pomocí počítačů, vedení kartoték pomocí počítačů; (39) dopravní osob, organizování exkurzí a prohlídek, organizování zájezdů, informační služby a rezervace v oblasti cestování osob, turistické kanceláře s výjimkou kanceláří poskytujících hotelové rezervace; (41) organizování studijních kurzů a exkurzí, organizování a vedení konferencí, seminářů, sportovních, kulturních, zábavných nebo vzdělávacích akcí, vzdělávací informace; (43) provoz hotelového ubytování, hotelové služby, penziony, restaurace, zásobování.

(511) 35, 39, 41, 43  
(210) O-178929

(111) **255220**  
(220) 09.10.2002  
(151) 25.06.2003  
(540)



(594) Kombinovaná  
(591) Barevná  
(730) **Česká televize**, Na Hřebenech II, Praha 4 - Kavčí hory, 14070, CZ  
(510) (9) veškeré nosiče informací v rozsahu třídy 9; (16) tiskoviny, periodické a neperiodické publikace, např. knihy a časopisy, katalogy, plakáty, fotografie, kalendáře, samolepky; (35) propagační, reklamní a inzertní činnost; (38) vysílání televizních programů; (41) tvorba televizních programů, výchovná a zábavní činnost, školení, kulturní a sportovní aktivity, soutěže pro veřejnost, vydavatelská a nakladatelská činnost, výroba audiovizuálních programů.

(511) 9, 16, 35, 38, 41  
(210) O-184439

(111) **255613**  
(220) 16.04.2002  
(151) 28.07.2003  
(540)

## CHESTERTON

(592) Slovní  
(730) **A.W. Chesterton Company**, 860 Salem Street, Groveland, MA 01834, MA, US  
(740) Čermák a spol., JUDr. Karel Čermák jr., Ph.D., LL.M., advokát, Elišky Peškové 15/735, Praha 5, 15000  
(510) (1) odmašťovací přípravky pro průmyslové užití; (2) syntetické laky, kompozity, epoxidové pryskyřice a emaily, preventivní a ochranné nátěry proti korozi a rzi, včetně nátěrů na odstraňování rzi a stabilizaci povrchu proti rzi, nátěry vzdorující účinkům mořské vody, kapalné, tvarovatelné a nastříkací plasty, emailové, epoxidové, kompozitové a polymerové ochranné nátěry, vyztužené kompozitové a epoxidové nátěry, vše pro všeobecné použití v průmyslu; (3) odstraňovače rzi, ve vodě rozpustné čistící přípravky a čistící přípravky na bázi kyselin, odstraňovače starých nátěrů a čistící přípravky pro natřené, voskované a polymerem potažené povrchy, čistící prostředky s dezinfekčními a baktericidními účinky, čistící prostředky na sklo a nerezovou ocel, prostředky na čištění podlah, prostředky na leštění podlah, prostředky na čištění elektromotorů a elektrických kontaktů, odstraňovače uhlíkových úsad a laku, vše pro všeobecné použití v průmyslu; (7) čerpadla a jejich součásti a strojní části, zejména mechanické těsnění, hydraulické a rotační těsnění a těsnící ucpávky; (17) těsnící materiál a zařízení, zejména vnější těsnící a vložkové materiály, vnější těsnění a těsnící vložky, těsnící kroužky, těsnění, kroužky a třecí těsnění pro hydraulické válce, písty a ojnice a soupravy na opravy obsahující taková těsnění, kroužky a třecí těsnění, vláknité izolační pasty a pásy, pásy vyrobené zcela nebo zčásti z pryže, azbestu a vulkánfibru, syntetické epoxidové pryskyřice obsahující plniva, zejména kovová a nekovová plniva, pro použití jako těsnění, těsnící tmely, vše pro obecné použití v průmyslu, prostředky na utěsnění povrchu betonu, vyztužená kompozitová a epoxidová těsnící čidla.

(511) 1, 2, 3, 7, 17  
(210) O-178930

(111) **255781**  
(220) 26.08.2002  
(151) 28.07.2003  
(540)

## PROTIVITI

(592) Slovní  
(730) **PROTIVITI INC. Společnost zřízená podle zákonů státu Delaware**, 2884 Sand Hill Road, Menlo Park, CA, US  
(740) Všeťečka Zelený Švorčík a partneři, advokátní a patentová kancelář, JUDr. Martin Švorčík, advokát, Hálkova 1406/2, Praha 2, Nové Město, 12000  
(510) (35) poskytování obchodních poradenských služeb a interního auditu; (36) konzultace týkající se finančních a komoditních rizik; (42) konzultace technologických rizik.

(511) 35, 36, 42  
(210) O-182878

(111) **255783**  
(220) 26.08.2002  
(151) 28.07.2003  
(540)

protiviti

(594) Slovní grafická  
(730) **PROTIVITI INC. Společnost zřízená podle zákonů státu Delaware**,  
2884 Sand Hill Road, Menlo Park, CA, US  
(740) Všeetka Zelený Švorčík a partneři, advokátní a patentová kancelář, JUDr.  
Martin Švorčík, advokát, Hádkova 1406/2, Praha 2, Nové Město, 12000  
(510) (35) poskytování obchodních poradenských služeb a interního auditu; (36)  
konzultace týkající se finančních a komoditních rizik; (42) konzultace  
technologických rizik.  
(511) 35, 36, 42  
(210) O-182880

(111) **256728**  
(220) 05.11.2002  
(151) 27.08.2003  
(540)

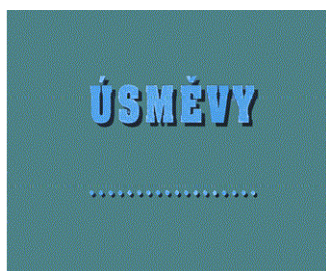

(594) Kombinovaná  
(591) Barevná  
(730) **Česká televize**, Na Hřebenech II., Praha 4 - Kavčí hory, 14070, CZ  
(510) (9) veškeré nosiče informací v rozsahu třídy 9; (16) tiskoviny, periodické a  
neperiodické publikace, např. knihy a časopisy, katalogy, plakáty,  
fotografie, kalendáře, samolepky; (35) propagační, reklamní a inzertní  
činnost; (38) vysílání televizních programů; (41) tvorba televizních  
programů, výchovná a zábavní činnost, školení, kulturní a sportovní  
aktivity, soutěže pro veřejnost, vydavatelská a nakladatelská činnost,  
výroba audiovizuálních programů.  
(511) 9, 16, 35, 38, 41  
(210) O-185301

(111) **257193**  
(220) 23.05.2002  
(151) 29.09.2003  
(540)

PROFESE

(594) Slovní grafická  
(730) **BORGIS a.s.**, Slezská 2127/13, Praha 2, 12150, CZ  
(510) (16) polygrafické výrobky, zejména noviny, knihy, časopisy; (41)  
vydavatelská a nakladatelská činnost.  
(511) 16, 41  
(210) O-180073

(111) **257254**  
(220) 02.09.2002  
(151) 29.09.2003  
(540)



(594) Kombinovaná  
(591) Barevná  
(730) **Partner in Pet Food CZ s.r.o.**, Bucharova 1423/6, Praha 13 - Nové  
Butovice, 15800, CZ  
(740) JUDr. Miroslav Kupka, Levého 1532, Rakovník, 26901  
(510) (31) krmiva pro zvířata, zejména pro domácí zvířata.  
(511) 31  
(210) O-183065

(111) **258495**  
(220) 26.02.2003  
(151) 29.10.2003  
(540)



**Národní registr majitelů zvířat**

(594) Kombinovaná  
(730) **PhDr. Michal Čísařovský - CANIS**, Korunní 9/728, Praha 2, 12000, CZ  
(510) (35) obchodní administrativa, kancelářské práce, propagační činnost a  
reklama, data (vyhledávání) v počítačových souborech (pro třetí osoby),  
informace (obchodní nebo podnikatelské), informační kanceláře  
(komerční), počítačové databáze (překlad informací), počítačové databáze  
(systemizace informací), rozšiřování reklamních materiálů zákazníkům,  
rozšiřování reklamních nebo inzertních materiálů, vedení kartoték v  
počítači, vyhledávání dat v počítačových souborech (pro třetí osoby); (36)

pojištění, informace o pojištění, konsultační služby v oblasti pojišťovnictví,  
pojistky (uzavírání), pojištění (zprostředkování).

(511) 35, 36  
(210) O-189162

(111) **258648**  
(220) 27.03.2003  
(151) 29.10.2003  
(540)

**NICOTRANS**

(594) Slovní grafická  
(730) **NICOTRANS a.s.**, Hlinská 457/2a, České Budějovice, České Budějovice 4, 37001, CZ  
(740) Ing. Jarmila Javoříková, Slunečná 4566, Zlín, 76005  
(510) (12) motorová vozidla, pozemní dopravní prostředky a jejich součásti; (37) opravy motorových vozidel a jejich součástí, opravy karosérií; (39) dopravní služby - silniční motorová doprava nákladní, skladovací služby, pronájem motorových vozidel.  
(511) 12, 37, 39  
(210) O-190078

(111) **258778**  
(220) 13.06.2002  
(151) 27.11.2003  
(540)

**BELLSOUTH**

(592) Slovní  
(730) **AT&T INTELLECTUAL PROPERTY II, L.P.**, 645 East Plumb Lane, Reno, NV, US  
(740) Společná advokátní kancelář Vsetečka Zelený Švorčík Kalenský a partneři, JUDr. Petr Kalenský, Hálkova 2, Praha 2, 12000  
(510) (9) telefony, příslušenství a vybavení k telefonům, telekomunikační přenosové vybavení, komponenty, přepínače a síťové systémy, počítačový software pro použití v komunikačních systémech, strojem čitelné magneticky zakódované volací karty, volací identifikační karty, platební a kreditní karty, pagery, vybavení pro identifikaci volajícího, bezdrátová komunikační zařízení do ruky pro vysílání, příjem nebo jiný přístup ke komunikačním sítím; (38) telekomunikační služby, zejména přenos hlasu, dat, obrázků, zvuku, video a informací prostřednictvím telefonu, kabelu, bezdrátového signálu, satelitu a globálních počítačových sítí, služby bezdrátové komunikace, služby bezdrátového roamování, služby pagingu, nájem a pronájem komunikačního vybavení, komponent, systémů a materiálu, služby elektronické pošty, služby hlasových zpráv, služby video konferencí, služby poskytování více uživatelům přístupu ke globálním počítačovým sítím pro přenos a šíření široké škály informací prostřednictvím telefonu, kabelu, bezdrátových signálů, satelitních a globálních počítačových sítí, poskytování služeb on-line pro obchod, zpravodajství, předpověď počasí, aktuální události a další multimediální informace, interakce a komunikace v reálném čase s jinými účastníky spojení prostřednictvím počítačových sítí týkající se témat obecných a konkrétních zájmů; (42) počítačové služby, zejména pronájem zařízení umožňující poskytování on-line informací a zařízení vyhledávající indexované informace a adresy, pronájem zařízení prohledávání databáze, stránky a jiné zdroje informací dostupné v počítačových sítích, vyhledávání a získávání informací, stránek, adresářů, prohledávacích databází a jiných zdrojů týkajících se oblasti technologií a telekomunikací dostupných v počítačových sítích, hosting webových stránek na počítačovém serveru připojeného ke globální počítačové síti, návrhy webových stránek pro třetí osoby, konzultace a vypracování návrhů řešení z oblasti informačních technologií, telekomunikačních spojení a globálních počítačových sítí.  
(511) 9, 38, 42  
(210) O-180864

(111) **258870**  
(220) 15.11.2002  
(151) 27.11.2003  
(540)

**Vitalitas. Jistota pro Vaše zdraví.**

(592) Slovní  
(730) **Vitalitas pojišťovna, a.s.**, Tusarova 1152/36, Praha 7 - Holešovice, 17000, CZ  
(740) PROPATENT, Ing. Vlasta Sedláčková, patentový zástupce, Pod Pekařkou 107/1, Praha 4, Podolí, 14700  
(510) (36) pojišťovací činnost, činnosti související s pojišťovací činností, zprostředkovatelská činnost prováděná v souvislosti s pojišťovací činností podle zákona o pojišťovnictví, poradenská činnost související s pojištěním fyzických a právnických osob podle zákona o pojišťovnictví, šetření pojistných událostí prováděné na základě smlouvy s pojišťovnou podle zákona o pojišťovnictví, provozování zprostředkovatelské činnosti v oblasti stavebního spoření a v oblasti penzijního připojištění.  
(511) 36  
(210) O-185595

(111) **259737**  
(220) 08.11.2002  
(151) 23.12.2003  
(540)

*Engel s.r.o.*

(594) Slovní grafická  
(730) **ENGEL s.r.o.**, Mikšíčkova 1129/44, Brno, Židenice, 61500, CZ  
(510) (6) tabule kovové, tabule magnetické; (7) skartovací stroje, řezačky papíru, laminovací stroje; (9) promítací přístroje, zpětné projektoři, diapropjektory, video a dataprojektory, včetně příslušenství, jako popisovače, čočkové systémy a podobně; (20) vývěsní tabule, rozvrhové tabule.  
(511) 6, 7, 9, 20  
(210) O-185416

(111) **259948**  
(220) 31.03.2003  
(151) 23.12.2003  
(540)

**GEN**

(592) Slovní  
(730) **FEBIO s.r.o.**, Vejvodova 941/4, Praha 1, 11000, CZ  
(740) PROPATENT, Ing. Vlasta Sedláčková, patentový zástupce, Pod Pekařkou 107/1, Praha 4, Podolí, 14700  
(510) (9) exponované filmy a videoprogramy, videoprogramy na nosičích; (16) tiskoviny periodické i neperiodické, fotografie, kalendáře, katalogy, letáky, výrobky z papíru, plakáty, pohlednice, databázové produkty na papírových nosičích; (35) propagace, inzerce, reklama, export a import filmů.  
(511) 9, 16, 35  
(210) O-190131

(111) **263677**  
(220) 24.04.2002  
(151) 26.05.2004  
(540)



(594) Kombinovaná  
(730) **ALIMPEX FOOD a. s.**, Českosobrodská 1174, Praha 9, 19000, CZ  
(740) FISCHER IP s.r.o., Na hrobcí 294/5, Praha 2, Nové Město, 12800  
(510) (29) vejce, ryby, drůbež, zvěřina, potraviny z ryb, drůbeže a zvěřiny, maso a masné výrobky, paštiky, jedlé oleje a tuky, tukové pomazánky, kaviár, žampiony, zelenina konzervovaná, nakládaná, sušená a vařená, ovoce konzervované, mražené a zavažené, ovocné saláty, kompoty, džemy, poživatiny, potraviny konzervované, sušené a važené - mimo výrobků odvozených z mléka; (30) nápoje připravované na základě kávy, kaka a nebo čokolády, kávovinové, kakaové a čokoládové příchuti, obilniny připravené pro osobní konzumaci, těstoviny, dorty, cukroví, muesli, pudinky, sušenky, hořčice, omáčky k ochucení, koření; (32) nealkoholické nápoje a koktejly - mimo nápojů odvozených z mléka, přípravky k přípravě nápojů, vody minerální a šumivé, pivo.  
(511) 29, 30, 32  
(210) O-179179

(111) **268072**  
(220) 29.04.2002  
(151) 15.12.2004  
(540)

### FIVE STAR

(592) Slovní  
(730) **SPICERS LIMITED**, Sawston, Cambridge, GB  
(740) Rott, Růžička & Guttman, Patentové, známkové a advokátní kanceláře, JUDr. Vladimír Rott, patentový zástupce, Vyskočilova 1566, Praha 4, Michle, 14000  
(510) (2) tonerové náplně (plně) pro tiskárny a kopírky, tonerové náplně do laserových tiskáren, barvicí pásy do počítačových tiskáren; (3) přípravky pro bělení a jiné prací prostředky, přípravky pro odmašťování a broušení, mýdla, vonné oleje; (6) kovové koupelnové kování, pokladničky, sefy, kovové schránky na dokumenty, kovové skřínky na klíče, kovové schránky, pokladny, kovové přenosné schůdky, díly a kování k výše uvedenému zboží; (9) diskety, držáky myši, magnety, baterie, diktafony, kalkulačky, pouzdra na diskety, organizéry pro CD, krabičky na diskety, organizéry na diskety, schránky na diskety, organizéry na minidiskety, podložky pod myš; (11) přístroje a zařízení pro vytápění, přístroje a zařízení pro chlazení, přístroje a zařízení pro klimatizaci, větráky, větráky pro klimatizaci, přenosné a mobilní přístroje a zařízení pro vytápění, pro chlazení a pro klimatizaci, ventilátorové ohříváče, přístroje a zařízení pro osvětlování, svítidla, lampy, stolní lampy, stojanové lampy, zařízení pro světelné vyznačení cesty, díly součástí k výše uvedenému zboží, umyvadla; (16) papírové kapesníky, papírové ubrusy, papírové ubrusky a ručníky, toaletní papír, pytle na odpadky, pytle do odpadkových košů, papír s výjimkou dopisních a formulářových papírů, lepenka a zboží vyrobené z těchto materiálů nezahrnuté do ostatních tříd, tiskoviny, materiál pro knižní vazbu, fotografie, papírnické zboží, prezentační knihy, rukopisné knihy, lepidla pro kancelářské potřeby a pro domácí účely, materiály pro umělce, štetce, psací stroje a kancelářské vybavení (kromě nábytku), výukové a učební pomůcky (kromě přístrojů), obálky, včetně obálek s měkkou výplní, s tuhou zadní stranou a s vložkou, tiskařské typy, tiskařské štočky, pásy do kalkulaček, lepicí pásy, vazby knih, podložky pro použití v kanceláři, zpevňovací podložky, krabice na složky z papíru nebo lepenky, krabice na skladové karty vyrobené z papíru nebo lepenky, svorky, připínáčky, sponky na papíry, psací desky s klípsem, opravné vodičky, stolní schránky vyrobené z papíru nebo lepenky, diáře, dávkovače pásy, tabule na suché utírání a značkovače, kartotéční listky, role faxovacího papíru, stírací tabule, zvýrazňovače, štítky nikoli látkové, faxové poznámkové lepicí štítky, pera, značkovače, odstraňovače značek, tužky, gummy, ořezávátka, záznamové

karty, přemísťovací značky, oddělovače a podložky, pružné pásy pro kancelář zabírající vypnutí obsahu spisu, pravítka, razítkovací polštářky, inkousty, zásobníky inkoustu, sešivačky, elektrické sešivačky, číslovačky a kancelářské skartovací stroje, misky a stojánky pro kancelářské účely, pokladní listky, příslušenství pro zobrazovací jednotky, zejména držáky na papír, držáky na myši, pásy do psacích strojů, barvicí pásy do psacích strojů, barvicí pásy do kalkulaček, barvicí pásy do kancelářských strojů na zpracování textu a do registračních pokladen, nastavitelné podložky pod zápěstí, desky pro výtvarníky, rámečky na svorky, držáky dokumentů, datumovky a razítka se zprávami vyrobená na přání, samobarvicí razítka vyrobená na přání, pryžová razítka, razítka vyrobená na přání předem napuštěnou barvou, držáky dokumentů šetřící místo, stříhačky a rezačky na papír; (18) peněženky a brašny na zip; (20) koupelnový nábytek, zrcadla, zástěny do koupelen, koupelnové doplňky zahrnuté v této třídě, výrobky ze dřeva, korku, rákosu, proutí, rohů, slonoviny, z kostic, želvoviny, jantaru, perleti, mořské pěny, náhražky všech těchto materiálů a náhražky z plastů, nábytek, kancelářský nábytek, nádoby a krabice ze dřeva nebo plastů, krabice na složky z plastů, krabice na skladové karty z plastů, stolní schránky vyrobené z plastů, kartotéky, nekovové nádoby a nekovové kontejnery (skladové nádoby a boxy), nekovové koše, police, multimediální přihrádky (součást kancelářského nábytku), kontejnery na ukládání disket (plastová pouzdra umístěvaná v zásuvkách psacích stolů nebo na stole), skřínky (nábytek) na ukládání disket, roztažitelné stojany na centrální jednotky počítače, nožní opěry, mobilní stojany na centrální jednotky počítače a otočná ramena na monitor, univerzální ramena pro telefonní přístroje, stojany na tiskárny a zásobník a univerzální stojan na tiskárnu, kartotéční vozíky, univerzální vozíky (součást kancelářského nábytku), kancelářské vozíky jako části kancelářského nábytku, stojany pod monitor, nekovové přenosné schůdky, součásti ke všemu výše uvedenému zboží; (21) čistící potřeby, dávkovače na mýdlo a toaletní papír, kovové dávkovače (nádoby/dávkovače) pro koupelny, nekovové dávkovače pro koupelny, držáky na mýdlo, jelenice pro čištění, nádoby pro domácí použití, misky, prachovky, rukavice pro domácí práce, odpadkové koše, koše s víkem (pro ukládání potravin), piknikové koše; (24) tkaniny a textilní výrobky, které nejsou uvedeny v jiných třídách, toaletní rukavice (na umývání), utěrky.

(511) 2, 3, 6, 9, 11, 16, 18, 20, 21, 24  
(210) O-179377

(111) **268073**  
(220) 07.05.2002  
(151) 15.12.2004  
(540)



(594) Kombinovaná  
(591) Barevná  
(730) **Red Wing Shoe Company, Inc.**, Riverfront Centre, 314 Main Street, Red Wing, Minnesota, MN, US  
(740) Všetečka Zelený Švorčík a partneři, advokátní a patentová kancelář, JUDr. Michal Havlík, Hájkova 1406/2, Praha 2, Nové Město, 12000  
(510) (25) obuv, zejména sportovní, doplňky obuvi, punčochové výrobky, pokrývky hlavy, sportovní osáčení, textilní oděvní doplňky.  
(511) 25  
(210) O-179584



(111) **326576**  
(220) 09.02.2012  
(151) 01.08.2012  
(540)



(594) Kombinovaná  
(730) **Ulrych Ivan Ing.**, V Zahradkách 1617/9, Nymburk, 28802, CZ  
(510) (16) tiskárenské výrobky, papírenské zboží; (28) hry, hrací karty, hračky; (35) reklamní, inzertní a propagační činnost, marketing, zprostředkování v obchodních vztazích, merchandising, franchising, pořádání prodejních akcí, public relation a reklama v médiích, tisku, rozhlasu, televizi a na Internetu; (41) vydavatelská a nakladatelská činnost, agenturní činnost v oblasti kultury, zprostředkování v oblasti kultury, výchovy, výchovná a vzdělávací, soutěžní a zábavní činnost, kulturní aktivity, organizování kulturních společenských akcí, provozování her a soutěží.  
(511) 16, 28, 35, 41  
(210) O-492493

(111) **326739**  
(220) 13.03.2012  
(151) 08.08.2012  
(540)



(594) Kombinovaná  
(591) Barevná  
(730) **Město Kolín**, Karlovo nám. 78, Kolín I, 28012, CZ  
(510) (16) tiskárenské výrobky, fotografie, papírenské zboží; (35) propagační činnost, reklama, obchodní administrativa, kancelářské práce; (36) služby nemovitostní; (41) výchova, vzdělávání, zábava, sportovní a kulturní aktivity; (43) dočasné ubytování; (45) bezpečnostní služby pro ochranu majetku a jednotlivců, osobní a sociální služby poskytované ostatními za účelem uspokojování potřeb jednotlivců.  
(511) 16, 35, 36, 41, 43, 45  
(210) O-493418

(111) **327097**  
(220) 28.03.2012  
(151) 29.08.2012  
(540)



(594) Kombinovaná  
(591) Barevná  
(730) **Mikuláš Radek**, Prokopská 295/6, Praha 1, 11801, CZ  
(740) Mgr. Eva Ruhswurmová, Zakšinská 570/2, Praha 9, Strážkov, 19000  
(510) (1) baryt, barytový papír, desky fotocitlivé, desky fotocitlivé se světlocitlivou vrstvou, emulze fotografické, fotografický papír, papír samotónovací, ustalovače fotografie; (2) fixativy laky, fixativy pro akvarely, kovové fólie pro malíře; (9) lesky, clony (fotografie), clony objektivu, diapozitivy, promítací stroje na diapozitivy, rámečky na diapozitivy, rámovací přístroje na diapozitivy, disky kompaktní, fotografické hledáčky, kamery filmové, kamery s pamětí nebo mikroprocesorem, fotografické kazety, kompaktní optické disky, CD ROM, kopírovací zařízení a fotografické stroje, lampy do fotokomor, leštičky na pozitivy pro fotografii, objektivy, čočky (optika), optické čočky, optické disky, nahrané počítačové programy, počítačové tiskárny, nahrané počítačové software, programy počítačové s možností stažení, snímáče obrazu, skenery, spouště uzávěrek, stativy na fotoaparáty, trojnožky nebo stativy pro fotografické přístroje a kamery, UV filtry pro fotografické účely, zábavní přístroje upravené pro použití s externí obrazovkou nebo monitorem, zářivky - svítidla a elektronky, zařízení ke zpracování dat, zvětšovací přístroje; (16) akvarely, časopisy - komiksy, časopisy (periodika), fotografie, přístroje na lepení fotografie, stojany na fotografie, grafické reprodukce, grafiky, kalendáře, kalendáře trhací, katalogy, knihy, záložky do knihy, komiksy, litografie umělecké, malby (obrazy) zarámované či nezarámované, malířská plátna, obrazy, obtisky, olejotisky, portréty, rámy sazečské, reprodukce, rytiny, samolepky, tiskoviny, tisky rytiny, vázání knih, vazby knihařské, záložky do knih, zápisníky (notesy), zarážky na knihy; (35) obchodní vedení umělecké agentury, fotokopírování, kopírování dokumentů, licence na výrobky a služby ostatních, organizování komerčních výstav fotografických a grafických děl, služby v oblasti grafické úpravy pro reklamní účely, služby v oblasti srovnávání cen, umělci (agentury), venkovní reklama, aranžování výkladů; (40) vyvolávání filmů, kopírování fotografických snímků, fotosazba, hlubotisk, kreslení, rýsování laserem, litografické tisky, ofsetový tisk, úprava papíru, zpracování papíru, rámování uměleckých děl, rytí, gravírování, sítotisk, tisk vzorů, tiskárny, vazby publikací, knihařství; (41) fotografování, kaligrafické služby, organizování kulturních nebo vzdělávacích výstav, organizování nekomerčních výstav fotografických a grafických děl, služby v oblasti grafické úpravy jiné než pro reklamní účely, vydávání elektronických knih, vydávání knih, vzdělávací informace, vzdělávání (výchovné služby), služby - zábava.  
(511) 1, 2, 9, 16, 35, 40, 41  
(210) O-493952

- (111) **328029**  
(220) 05.04.2012  
(151) 24.10.2012  
(540)



- (594) Kombinovaná  
(730) **Zoubek František Dr. Ing.**, Vranovská 19, Brno, 61400, CZ  
**Zoubková Eliška**, Němčice 178, Němčice u Boskovic, 67951, CZ  
**Kutálová Šárka MUDr.**, Vranovská 19, Brno, 61400, CZ  
**Březinová Kamila Ing.**, Vranovská 19, Brno, 61400, CZ  
(740) Dobroslav Musil a partneři s.r.o., Zábrdovická 917/11b, Brno, Zábrdovice, 61500  
(510) (3) přípravky pro bělení, prací prostředky, přípravky pro čištění, leštění, odmašťování a broušení, mýdla, parfumerie, vonné oleje, kosmetické přípravky, zubní pasty, toaletní potřeby; (5) farmaceutické výrobky, hygienické výrobky pro léčebné účely, dietetické přípravky pro léčebné účely, doplňky stravy v rámci této třídy, potraviny pro batolata, náplasti, obvazový materiál, materiály pro plombování zubů a pro zubní otisky, dezinfekční přípravky, výrobky pro hubnutí škodlivých zvířat, fungicidy, herbicidy, hygienické výrobky pro osobní hygienu kromě toaletních potřeb, kasein používaný jako přísada ve výživě, protein pro lidskou spotřebu; (16) papír a výrobky z papíru, lepenka a kartonážní výrobky, tiskoviny, časopisy, periodika, knihy, propagační materiály, fotografie, plakáty, inzertní listy, katalogy, prospekty, brožury, samolepky, obtisky, reklamní tiskoviny, záložky do knih, vizitky, pohlednice, tiskopisy, letáky, kalendáře, pohlednice, obrazy, výrobky knihařské, psací potřeby, obtisky, papírové obaly, obaly z umělých hmot zařazené ve třídě 16, razítka a razidla, písma pro tiskárny, tiskařské štočky; (18) kůže, imitace kůže, výrobky z těchto materiálů, které nejsou zařazeny do jiných tříd, kufr, tašky, batohy, kabelky a zavazadla, deštníky, slunečníky a hole, biče a sedlářské výrobky; (24) tkaniny, textilní výrobky neobsažené v jiných třídách, ložní a stolní prádlo, příkrývky, záclony, závěsy, ručníky, spací pytle, textilní tapety, netkané textilie; (25) oděvy, obuv, kloboučnické zboží, oděvní doplňky v rámci této třídy; (29) maso a výrobky z masa, ryby a výrobky z ryb, drůbež, zvěřina a výrobky z nich, masové výtahy, vnitřnosti, droby, dršťky, korýši, měkkýši a sumýši neživí, morek, jako potravina, mušle jedlé - neživé, konzervované, mražené, sušené a vařené ovoce a zelenina, nakládané ovoce a zelenina, želé, džemy, kůry ovocné, konzervované houby, zeleninové šťávy na vaření, rajčatový protlak, vejce, mléko a mléčné výrobky, oleje a tuky jedlé, lůj jedlý, margarín, mandle a arašidy zpracované, arašidové máslo, kakaové máslo, oříškočokoládové máslo, kokosové máslo, kokos sušený, bramborové lupínky a vločky, hranolky, krokety, bujón, vývary, grilované mořské řasy, jedlá želatina, kukly housenek bource morušového k lidské výživě, pektin pro kulinářské účely, polévky, solené potraviny, pyl jako potrava, sójové boby konzervované, sójové mléko, syrovátka, sýřidlo, tahini, tofu; (30) cukrářské a pekařské výrobky, káva, čaj, kakao, rýže, tapioka, ságo, kávové náhražky, mouka a obilné výrobky určené k lidské výživě, nápoje z kávy, kakaa, čokolády, nápoje na bázi čaje, chléb, suchary, pečivo, cukrovinky, bonbony, dražé, zmrzlina, smetanové krémy, med, sirup z melasy, kvasnice, prášky do pečiva, sůl, pepř, ocet, omáčky, omáčky obsahující vejce nebo olej, koření, led na chlazení, žvýkačky ne pro léčebné účely, homogenizované potravinářské moučné směsi pro další zpracování, těstoviny, čokoláda a čokoládové výrobky, směsi pro přípravu hotových pokrmů, krémů, dezertů, dressingů a polev - v rámci této třídy, zmrzlinové prášky, droždí, hořčice, koření, ochucovadla, škrob a škrobové výrobky, zmrazené potraviny zařazené do této třídy; (31) výrobky zemědělské, zahradnické, lesní a zrní neuvedené v jiných třídách, živá zvířata, živý korýš, sumýši a měkkýši, živé ryby, čerstvé ovoce a zelenina, ořechy, osivo, slad, obilniny, luskoviny, otruby, sezam, arašidy, boby kakaové syrové, bochnice, brambory - čerstvé, čerstvé bylinky jako koření, cukrová třtina vylisovaná (surovina), čekanka (salátová), čerstvé kaštan, čerstvé houby, svatojánský chléb (lusky), chmel, chovatelské a pěstitelské produkty, rybí jikry, kolové oříšky, kořeny jedlé, kukuřice, řasy (potravina), řepa jedlá, tykev, krmivo pro zvířata; (32) piva, nealkoholická vína, minerální a pramenité vody, šumivé a jiné nealkoholické nápoje, sirupy,

- koncentráty a jiné přípravky k zhotovení nápojů, ovocné šťávy a nápoje z ovocných a zeleninových šťáv; (33) alkoholické nápoje (s výjimkou pív), vína, lihoviny, likéry, ovocná vína a medovina, konzumní lih; (35) propagační činnost, reklama, marketing, zprostředkování obchodu se zbožím uvedeným ve třídách 3, 5, 18, 24, 25, 29, 31, poradenství a pomoc při řízení obchodní činnosti, obchodní administrativa, kancelářské práce, shromažďování zboží ve prospěch ostatních, dodavatelské služby pro třetí osoby, dražby, velkoobchodní a maloobchodní prodej zboží uvedeného ve třídách 3, 5, 18, 24, 25, 29, 31, analýzy nákupních cen, obchodní a podnikatelské informace, obchodní průzkum, organizování výstav a veletrhů pro obchodní a reklamní účely, prezentace výrobků v komunikačních médiích, průzkum trhu, předvádění zboží, služby v oblasti srovnávání cen, umělecké agentury - obchodní vedení; (40) zpracování materiálů, barvení, bělení a úpravy textilních a kožených výrobků, čištění povrchů, zhotovování a úprava oděvů, zpracování dřeva a kovů, výroba energie, kování, konzervování, zmrazování a uzení potravin, kovářství, zpracování papíru, zpracování a likvidace odpadů, sedlářství, tiskárny; (44) lékařské služby, veterinární služby, péče o hygienu a krásu osob, kosmetické a kadeřnické služby, zemědělské, zahradnické a lesnické služby, lázeňské služby, fyzioterapie, chov zvířat, služby vizážistů; (45) právní služby, bezpečnostní služby pro ochranu majetku a jednotlivců, osobní a sociální služby poskytované ostatními za účelem uspokojování potřeb jednotlivců, půjčování oděvů, seznamovací služby.  
(511) 3, 5, 16, 18, 24, 25, 29, 30, 31, 32, 33, 35, 40, 44, 45  
(210) O-494197

- (111) **328392**  
(220) 27.04.2012  
(151) 14.11.2012  
(540)

### Aquila první voda

- (592) Slovní  
(730) **Mattoni 1873 a.s.**, Horova 1361/3, Karlovy Vary, 36001, CZ  
(740) AK Mrázek - Mrázková, JUDr. Josef Mrázek, DrSc., advokát, Pernerova 11, Praha 8, 18600  
(510) (32) minerální vody, pramenité a stolní vody, kojenecké vody, ochucené vody, limonády, šumivé nápoje, šťávy ovocné, sirupy, výrobky z minerálních vod a jiné nealkoholické nápoje.  
(511) 32  
(210) O-494787

- (111) **328573**  
(220) 25.05.2012  
(151) 21.11.2012  
(540)

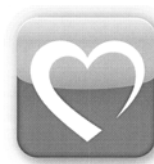

Našim to  
nejlepší

- (594) Kombinovaná  
(730) **T-Mobile Czech Republic a.s.**, Tomičkova 2144/1, Praha 4, Chodov, 14800, CZ  
(510) (9) telefony, hlasové schránky, mobilní telefony, komunikační výrobky, technika a zařízení, komunikátory, modemy, operátory, aparát, přístroje vědecké, geodetické, elektrické a elektronické zařazené do třídy 9, fotografické, filmové, optické, přístroje pro vážení, měření, signalizaci, kontrolu, záchranu a přístroje učební, automatické distributory a mechanismy na mince, zapisovací pokladny, kalkulační stroje, přístroje pro zpracování informací a počítače včetně jejich jednotlivých součástí a náhradních dílů ze třídy 9, audiovizuální programy, audioprogramy, videokazety nahrané i nenahrané, audiokazety nahrané i nenahrané, informace a záznamy v elektronické podobě s výjimkou počítačových programů, elektronické sítě, multimediální aplikace, multimediální informační katalogy, elektronické časopisy, knihy v elektronické podobě, pohledy ilustrované se zvukovou nahrávkou, hlavolamy elektrické nebo elektronické, hrací skříň uvařené v činnosti vhozením mince, reklamní

přístroje na střídavé obrazy, magnetické suporty zvukových záznamů, hardware, nosiče záznamů nahrané i nenahrané, CD disky, automaty prodejni, reklamní světelné přístroje, aparáty pro záznam, převod, reprodukci zvuku, obrazu nebo dat včetně jejich jednotlivých součástí, příslušenství a náhradních dílů ze třídy 9, zařízení, pro vysílání, přenos, směřování, spojování a příjem informací pomocí elektromagnetických vln včetně vedení, nosiče dat, zvuku i obrazu nahrané i nenahrané, data, databáze, databázové produkty a jiné informace, záznamy a informační produkty v elektronických, datových, informačních a telekomunikačních sítích všeho druhu a na nosičích dat všeho druhu, s výjimkou papírových nosičů ze třídy 16, radiotelefonní zařízení, telefonní sluchátka, telefonní mikrofony, telekomunikační vysílací zařízení, vysílačky, faxovací přístroje, nabíječky pro elektrické baterie, akumulátorové nabíječky, mikrofony, telefonní dráty, paměti počítačové, počítačové periferie, procesory, (centrální procesorové jednotky), nosiče dat magnetické, nosiče dat optické, čipy, karty s pamětí nebo s mikroprocesorem, kompaktní optické disky, magnetické disky, přístroje pro nahrávání zvuku, přístroje pro reprodukci zvuku, kompaktní disky (audio, video), nahrané zvukové a obrazové nosiče (pro účely reklamy, marketingu a propagace), automaty hudební; (16) výrobky z papíru, lepenky a z plastických hmot zařazené ve třídě 16 pro reklamní, marketingové a propagační účely, kancelářské potřeby pro reklamní, marketingové a propagační účely, plakáty, fotografie, pohlednice, gratulace, dopisní papíry, obálky, kalendáře zejména nástěnné a stolní, samolepky, obtisky, poznámkové bloky, desky na spisy, pořadače, omalovánky, activity books, balící papír, školní sešity, skicáky, tužky, pastelky, tuhy, gummy, ořezávátka, penály, papírové tašky, umělohmotné tašky, papírové kapesníky, obaly papírové, těžítka, tiskoviny, časopisy, knihy, databázové produkty v papírové formě, informační produkty v papírové formě, tiskárenské výrobky, losy, štočky, potřeby pro knižní vazby, materiál pro umělce, štetce, psací stroje a kancelářské potřeby (spadající do této třídy), učební pomůcky, pytlíky a sáčky pro obalovou techniku, umělecké nebo ozdobné předměty z papíru, obalové materiály z plastických hmot, náležící do této třídy; (35) reklama, propagace, pronájem reklamních materiálů, informace obchodní nebo podnikatelské, systematizace informací do počítačových databází, odborné obchodní poradenství, obchodní konzultační a zprostředkovatelské služby, reklamní materiály (rozšiřování zákazníkům - letáky, prospekty, tisky vzorky), reklamní nebo inzertní materiály (jejich rozšiřování), reklamní texty (vydávání, zveřejňování, oznámení, vyhlášení, publikování); (36) leasing, nákup na splátky, finanční služby; (38) telekomunikační služby, spoje, komunikace, provozování telekomunikační sítě, služby mobilní telekomunikační sítě, výměna, přenos a šíření informací, dat a zpráv, služby veřejnosti spojené s provozováním mobilní radiotelefonní sítě, provoz veřejné mobilní telekomunikační a datové sítě, telekomunikační informace, půjčování telekomunikačních zařízení, komunikace (telefonní), počítačová konzultační činnost z oblasti telekomunikační techniky, elektronická pošta, služby připojení k mezinárodní síti Internet, služby na Internetu zahrnuté v této třídě (zejména přístup k síti Internet, včetně vysokorychlostního a přenos hlasové služby přes internetový protokol), pronájem zařízení pro přenos informací, telekomunikace, poradenství v oblasti telekomunikací, zprostředkovatelská činnost v oblasti telekomunikací, šíření elektronických časopisů, informací, elektronických periodik a knih v elektronické podobě prostřednictvím počítačové sítě, zejména Internetu, pomocí satelitů; (41) informace o možnostech vzdělání, výchovy, zábavy, sportovních a kulturních aktivit, vzdělávací informace, školicí činnost v oblasti telekomunikační a výpočetní techniky, tvorba elektronických časopisů, periodik a knih v elektronické podobě, výchovná, kulturní, vzdělávací a zábavní činnost, školicí činnost, pořádání kulturních, společenských a sportovních akcí, vydavatelská a nakladatelská činnost, soutěžní činnost; (42) pronájem počítačového software, pronájem počítačů, poradenství v oblasti počítačového hardware, poradenství v oblasti informační technologie, analytické a inženýrské práce v oblasti telekomunikací, poradenská činnost v oblasti servisu výpočetní techniky, provozování počítačových center, zprostředkovatelská a obstaravatelská činnost v oblasti výpočetní techniky, poradenská a konzultační činnost v oblasti výpočetní techniky a elektrotechniky, hosting pro veškeré oblasti informačních technologií včetně webových stránek v rámci Internetu, extranetu, intranetu.

(511) 9, 16, 35, 36, 38, 41, 42  
(210) O-495467

(111) **328623**  
(220) 02.04.2012  
(151) 28.11.2012  
(540)



(594) Kombinovaná  
(730) **Augusta Jiří**, náměstí Republiky 98/10, Plzeň, Vnitřní Město, 30100, CZ  
(510) (9) přístroje pro měření, signalizaci a pro záznam a reprodukci zvuku nebo obrazu, nosiče zvukových a obrazových záznamů zařazené v této třídě, software počítačů, radiodispečink a radiostanice, taxametry; (35) inzertní, reklamní a propagační činnost, obstaravatelská a zprostředkovatelská činnost v oblasti obchodu s informacemi, dopravními prostředky, radiostanicemi, taxametry a komunikačními prostředky pro taxislužbu, pomoc při řízení obchodní činnosti, obchodní administrativa, marketing; (36) služby finanční a nemovitostní; (38) spoje a komunikace; (39) doprava a skladování, provozování taxislužby, obstaravatelská a zprostředkovatelská činnost v oblasti taxislužby; (41) výchovná, vzdělávací, sportovní a kulturní činnost, výuka a školení, zejména v oblasti taxislužby; (42) vědecké a technologické služby a s nimi spojený výzkum a projektování, navrhování, tvorba a poskytování hardware a software.  
(511) 9, 35, 36, 38, 39, 41, 42  
(210) O-494072

(111) **329043**  
(220) 05.04.2012  
(151) 02.01.2013  
(540)



(594) Kombinovaná  
(730) **Laciak Martin Ing.**, Sladovnická 566/8, Karlovy Vary, Rybáře, 36005, CZ  
(740) INPARTNERS GROUP, Mgr. Simona Hejdová, advokátka, Tuřanka 1519/115a, Brno, Slatina, 62700  
(510) (41) poskytování informací o možnostech rekreace, o možnostech rozptýlení a o možnostech zábavy; (44) aromaterapeutické služby, parní lázně, lázně a wellness, lázeňské a wellness služby, masáže, pivní lázně, rekondiční a regenerační služby, služby v oblasti sauny, veřejné lázně pro hygienické účely, provádění léčebných procedur spojených s koupelemi a zábaly.  
(511) 41, 44  
(210) O-494216

(111) **329247**  
(220) 02.04.2012  
(151) 16.01.2013  
(540)

**Moulinex**  
...a život je jednodušší

(594) Slovní grafická  
(591) Barevná  
(730) **SEB S.A.**, 112 Chemin du Moulin Carron Campus SEB, 69130 Ecully, FR  
(740) PATENTSERVIS Praha a.s., Na Podkovce 281/10, Praha 4, Podolí, 14700  
(510) (7) elektromechanické přístroje pro přípravu potravin a nápojů, elektrické otvírače konzerv, elektrické motory pro elektromechanické přístroje, umývací přístroje a stroje, elektrické tlakové, parní, vysavačí přístroje a stroje, sušičky, žehlicí stroje, přístroje na odstraňování skvrn i pro použití v domácnosti, vysavače pro použití v domácnosti, příslušenství a díly vysavačů pro použití v domácnosti, zejména prachové kartáče vysavačů, trubice vysavačů, sáčky vysavačů; (8) ruční nástroje a nářadí, přístroje (vidličky, lžice, nože), krabice a pouzdra zvlášť uzpůsobené pro jejich uskladňování, ručně ovládané přístroje a nástroje pro přípravu potravin a nápojů, kuchyňské nůžky, elektrické a neelektrické holicí strojky, přístroje pro elektricky ohřívání vosk na odstraňování chlupů, elektrické a neelektrické stříhací strojky na stříhání vlasů nebo chlupů, ruční přístroje a nástroje pro narovnávání nebo zvlňování vlasů, vybavení pro manikúru a pedikúru, žehličky (suché, parní), kulmy; (9) vážicí a měřicí přístroje a nástroje, ukazatele teploty, nosiče záznamů multimediálních dat, elektronické publikace s možností stažení, rukavice na ochranu proti popálení, elektrické přístroje se zásuvkou na drobky; (11) elektrické přístroje na vaření, ohřívání, výrobu páry, chlazení, sušení, větrání, klimatizaci, přístroje na úpravu vzduchu, elektrické strojky na výrobu jogurtu, elektrické strojky na výrobu zmrzliny, elektrické přístroje pro přípravu horkých nápojů, hygienická zařízení a přístroje, vlasové sušiče, horkovzdušné sušáky na vlasy; (21) elektrické hřebeny na vlasy.

(511) 7, 8, 9, 11, 21  
(210) O-494069

(111) **329300**  
(220) 20.07.2012  
(151) 16.01.2013  
(540)

**Letiště Václava Havla Praha**

(592) Slovní  
(730) **Letiště Praha, a. s.**, K letišti 1019/6, Praha 6, Ruzyně, 16100, CZ  
(510) (35) poskytování obchodních informací, reklama, pronájem reklamních ploch, venkovní reklama, účetnictví, pomoc při řízení obchodní činnosti, včetně zprostředkování obchodních služeb poskytovaných v oblasti provozování vnitrostátního a mezinárodního letiště, vše v rámci této třídy; (36) pronájem bytových a nebytových prostor, nákup a prodej nemovitostí, správa nemovitostí, směnárenské služby, úschovny služby, úschova zavazadel; (37) údržba nemovitostí, úklid a údržba komunikací, údržba a opravy přistávacích ploch, údržba, opravy a mytí motorových vozidel, údržba a opravy letadel, úklid, obsluha a plnění letadel, úklid budov, zednické služby, stavební dozor, klempířství a instalatérství, montáž a údržba telekomunikačních zařízení; (39) autobusová, nákladní a osobní vnitrostátní doprava, dopravní informace, doprovázení turistů, rozvod elektřiny, rozvod užitkové vody, rozvod plynu, rozvod tepla, doprava a skladování odpadů, pronájem parkovacích ploch, služby týkající se provozu na letištích včetně služeb při odbavovacím procesu na letištích a jiné činnosti v rámci této třídy pro cestující i necestující veřejnost, přeprave, letecké dopravy, provozovatele letadel a uživatele letišť, zajišťování letecké dopravy, provozování dráhy - vlečky v rámci letiště; (40) výroba tepla; (42) projektová a inženýrská činnost ve výstavbě; (43) jídelny a závodní jídelny, ubytovací služby, hostinská činnost; (45) bezpečnostní služba na ochranu majetku a osob, požární služba, hašení požárů.

(511) 35, 36, 37, 39, 40, 42, 43, 45  
(210) O-496826

(111) **329367**  
(220) 02.05.2012  
(151) 23.01.2013  
(540)

**nk-team**

(592) Slovní  
(730) **NK-team CZ s.r.o.**, Sázkavská 323, Stříbrná Skalice, 28167, CZ  
(740) DANĚK & PARTNERS Advokátní a patentová kancelář, Ing. Dr. Vilém Daněk Ph.D., LL.M., patentový zástupce, Vinohradská 17, Praha 2, 12000  
(510) (13) střelné zbraně, zejména sportovní střelné zbraně, střelivo a projektily a jejich komponenty, ruční zbraně (střelné zbraně), pistole (zbraně), revolvery, plynové zbraně, vzduchové pistole (zbraně), slzotvorné zbraně, lovecké zbraně, střelný prach, výbušniny všeho druhu, trhaviny, roznětky elektrické, roznětky třecí, rozbušky pro výbušniny, zápalné šňůry pro výbušniny, ohňostroje, munice, nábojnice, palebné plošiny, pažby, plynové zbraně, pyrotechnické výrobky, roznětky pro výbušniny, samozápalné látky, zrcadla (zaměřovací -) pro zbraně a pušky, tlumiče pro zbraně, výstražné signální střely do mlhy, zaměřovací zrcadla pro zbraně, nárameníky na zbraně, pouzdra na pušky; (41) výuka ve střelbě a zážitkové střelbě, organizování a pořádání společenských a sportovních akcí, organizování a pořádání relaxačních programů se zaměřením střelctví, military a historii, odborný výcvik a školení v oblasti ochrany osob a majetku, školení a výcvikové programy v oblasti střelctví, military a historie, pořádání výukových stáží zahrnující výuku právního minima, první pomoci, požární ochrany, taktiky, střelby, sebeobrany, příprava ke zkouškám k získání zbrojního průkazu, organizování vzdělávacích, zábavných, sportovních soutěží nebo soutěží krásy, pořádání závodů zejména v oblasti střelby - služby v rámci této třídy, tělesná výchova, provozování a pronájem sportovních zařízení, golfových hřišť, stadiónů, tenisových dvorců, plaveckých bazénů, gymnastický výcvik, půjčování sportovního nářadí, s výjimkou dopravních prostředků, vzdělávací a školící činnosti v rámci této třídy, pořádání festivalů, hudební produkce v rámci této třídy, služby pro oddech a rekreaci, informace a zprostředkování možností rekreace, rozptýlení, zábavy a managementu turistických destinací, organizování kulturních nebo vzdělávacích výstav, organizování živých představení a vystoupení, pořádání divadelních představení, provozování kinosálů, koncertní síně, provozování muzeí, knihovny (půjčovny knih), pořádání diskoték, organizování a vedení kolokvií, konferencí, kongresů, seminářů, symposií, informace o výchově a vzdělávání, školení, praktické cvičení, instruktážní výcvik, zkoušení, přezkoušení, dálkové studium, korespondenční kurzy, internátní školy, dětské jesle a školky, prázdninové tábory (služby), náboženská výchova, pomoc a poradenství pro volbu povolání, vzdělávací a školící činnosti v rámci této třídy, výstavní a galerijní činnost v rámci této třídy, provozování kasin a heren, provozování her on-line (z počítačové sítě), noční kluby, karaoke (poskytování služeb), výchovně-zábavné klubové služby, kluby zdraví (služby) /zdravotní a kondiční cvičení/, cirkusy, drezúra zvířat, provozování zoologických zahrad, půjčování filmů, umělecké a módní agentury, estrády, pořádání loterií, organizování plesů, plánování a organizování večírků a oslav, předprodej vstupenek, filmová tvorba, filmová studia, dabing, digitální zpracování obrazu, nahrávací studia (služby), výroba rozhlasových a televizních programů, zpravodajské služby, obrazové zpravodajství, fotografování, půjčování a pronájem divadelních a jiných dekorací včetně osvětlení, pronájem rozhlasových a televizních přijímačů, půjčování přenosných videokamer, vydávání knih, elektronické publikování (DTP), poskytování on-line elektronických publikací (bez možnosti stažení), vydávání elektronických knih a časopisů on-line, posunková řeč (tlumočení), překladatelské služby, pořádání a řízení pracovních setkání; (45) bezpečnostní služby na ochranu osob a majetku, ostražba objektů a osob, monitorování bezpečnostních a poplašných zařízení, služby detektivní kanceláře, doprovod osob, služby osobních strážců, záchranné služby, hašení požárů, hlídací noční služby, otevírání bezpečnostních zámků, právní služby, poradenství v oblasti bezpečnosti, pořádková služba, adopční agentury, manželské a předmanželské poradny, sestavování horoskopů, půjčovny oděvů včetně obleků a večerních šatů, doprovod, sestavování horoskopů, doprovod do společnosti, seznamovací služby, pátrání po nezvěstných osobách, osobní strážce, poradenství v oblasti bezpečnosti, pohřební služby, kremace, zpopelňování, organizace náboženských setkání, osobní a společenské služby poskytované třetími osobami k uspokojení potřeb jednotlivců.

(511) 13, 41, 45  
(210) O-494871

(111) **329651**  
(220) 01.06.2012  
(151) 06.02.2013  
(540)

**za 1 min 12**  
**za minutu dvanáct**

- (594) Slovní grafická  
(730) **ČESKÁ TELEVIZE**, Na hřebenech II 1132/4, Praha 4, Podolí, 14700, CZ
- (510) (9) antény, audiovizuální zařízení pro výuku, automaty hudební, hrací skříně uváděné do chodu vhozením mince, automaty prodeje, nástroje na určování azimutu, barometry, brýle, pouzdra na brýle, brýle sluneční, brýle proti slunci, brýlové řetízky, buzoly, směrové kompas, clony na oči, čističe nosičů zvukových záznamů, čočky kontaktní, čočky optické, čteči zařízení v televizi, dalekohledy, diapozitivy, promítací přístroje na diapozitivy, diktafony, magnetické disky, kompaktní disky (audiovideo), gramofonové desky, gramofonové jehly, disky optické, DVD přehrávače, elektronická pera (vizuální zobrazovací jednotky), elektronické oznamovací tabule, elektronické publikace (s možností stažení), epidiaskopy, filmové kamery, exponované filmy, stříhací zařízení na filmy, kreslené filmy, fotoaparáty, hologramy, jezdecké přílby, kalkulačky, kalkulačky kapesní, exponované kinofilmy, klávesnice počítačové, krokoměry, magnetická média, magnetické disky, magnetické nosiče dat, magnetické pásky, magnetofony, magnety, magnety dekorativní, mincové mechanismy pro televizory, monitory, mikrofony, nosiče dat magnetické, nosiče dat optické, nosiče zvukových nahrávek, nosiče zvukových záznamů, ochranné brýle pro sport, ochranné helmy pro sport, obrazovky, optické disky kompaktní CD ROM, plátna promítací, plovací kruhy, plovací pásy, plovací vesty, počítače, počítačové hry (programy), počítačové tiskárny, podložky pod myš, potápěčské masky, potápěčské oděvy, potápěčské rukavice, pravítka (měřicí přístroje), pravítka logaritmická, přehrávače kompaktních disků, přílby ochranné, přístroje pro reprodukci zvuku, rádia, signalizační píšťalky, sluchátka, snímače obrazu, skenery (zpracování dat), špunty do uší, tampóny do uší pro potápěče, televizní přístroje, trojúhelníky výstražné pro vozidla, videokamery, videokazety, videopásky, vyučovací stroje, zápisník elektronický, závaží; (16) alba, atlasy, pouzdra s barvami (školní pomůcky), blahopřání, blahopřání hudební, bloky (papírové výrobky), brožury, papírové bryndáčky, časopisy, časopisy – komiksy, čínská tuš, desky (papírníkové výrobky), psací desky s klipsem na přidržování papíru, desky na dokumenty (šanon, pořadače), dopisní papír, držáky na psací potřeby, figurky (sošky) z papírové hmoty, fólie hliníková na balení potravin, fotografie, stojany na fotografie, zemské globusy, grafické reprodukce, grafiky, gummy na mazání, hlína modelovací, houbičky navlhčovací (kancelářské potřeby), hroty psacích per, chrániče prstů (kancelářské potřeby), inkoust v tyčince, inkousty, kalamáře, kalendáře, kalendáře trhací, kalhotky plenkové z papíru nebo buničiny, kancelářské potřeby, kromě nábytku, kancelářské sponky, papírové kapesníky, výrobky z kartónu spadající do této třídy, karty, katalogy, kelímky papírové na mléčné výrobky, krabice na klobouky z lepenky, knihy, záložky do knih, knížky brožované, knižní záložky, vzory na kopírování, papírové kornouty, krabice lepenkové nebo papírové, kružítko, křída na psaní, laminovačky-na dokumenty pro použití v kanceláři, výrobky z lepenky spadající do této třídy, malířská plátna, malířské stojany, malířské štětce, štětce, štětce na psaní, mapy, zeměpisné mapy, mašle papírové, materiály na pečetění, pomůcky na mazání, sáčky pro mikrovlnné trouby, misky na vodové barvy, materiály na modelování, nálepky (lepící pásky) pro kancelářské použití nebo pro domácnost, napínáčky, násadky na pera, noviny, nože na papír, obálky, obaly (papírníkové výrobky), obaly na spisy, obtisky, ocelová pera, opěradla na ruce pro malíře, ořezávací strojky na tužky, ořezávacíka na tužky, oznámení rodinných událostí (papírníkové výrobky), palety pro malíře, papír, dopisní papír, papír kopírovací (pauzovací), pergamenový papír, papír sací, svítilný papír, toaletní papír, papír voskovaný, papír Xuan, papírenské výrobky spadající do této třídy, papírová prostírání, papírové ubrusy, papírové podložky pod sklenice, podložky pod pивní sklenice, papírové ubrusy, pastelky, pouzdra na pasy, pečetě, penály, pera (kancelářské potřeby), pera plnicí, periodika, plakáty, plány, psací podložky, pomůcky učební, kromě přístrojů, pohlednice, poštovní známky, potřeby na psaní, poustače z papíru nebo lepenky, pouzdra na doklady,

pouzdra na pera, pouzdra s psacími potřebami, papírové praporečky, pravítka, prospekty, příručky, psací podložky, psací soupřavy (sada psacích potřeb), publikace, papírové pytlíky jako obaly, razítka, razítka datovací, pouzdra na razítka, razítkovací podušky, ročenky, papírové ručníky, rýsovací nástroje, samolepky, samolepky pro domácnost a pro kancelářské potřeby, sešity, sešíváčky, skicáky, stírátka na tabule, školní potřeby, tabule školní, těžítka, tikety, tiskopisy, tiskové typy, tiskoviny, tužky, tuhy do tužek, držátka na tužky, patentní tužky, uhly na kreslení, zápisníky, zpěvníky; (35) inzerce poštou, licence na výrobky a služby ostatních (komerční správa), nábor zaměstnanců, pomoc při řízení obchodní činnosti, obchodní nebo podnikatelské informace, obchodní nebo podnikatelský průzkum, organizování výstav (komerčních nebo reklamních), personální poradenství, pořádání veletrhů pro obchodní a reklamní účely, průzkum trhu, průzkum veřejného mínění, zajišťování předplatného telekomunikačních služeb pro ostatní, předvádění zboží, příprava inzertních sloupků, reklama (propagace), reklama on-line v počítačové síti, aktualizování reklamních materiálů, pronájem reklamních materiálů, zaslání reklamních materiálů zákazníkům, rozšiřování reklamních nebo inzertních materiálů, sekretářské služby, služby v oblasti grafické úpravy pro reklamní účely, styky s veřejností, vydávání reklamních nebo náborových propagačních a inzertních textů, televizní reklama, obchodní vedení uměleckých agentur, zajišťování novinového předplatného (pro předplatitele); (38) elektronická pošta, služby elektronických nástěnek (telekomunikační služby), informační kanceláře, vysílání kabelové televize, služby dálkových konferencí, počítačová komunikace, posílání zpráv, poskytování internetových diskusních fór, pronájem přístrojů pro přenos zpráv, pronájem přístupového času ke globálním počítačovým sítím, pronájem zařízení pro přenos informací, přenášení pomocí satelitních družic, přenos zpráv a obrazových informací pomocí počítače, půjčování telekomunikačních zařízení, telekonference (služby dálkových konferencí), teleshoppingové služby (poskytování televizních kanálů pro teleshoppingové služby), televizní vysílání, telexové služby, radiové vysílání, výzvy (služby poskytované rádiem, telefonem nebo jinými elektronickými komunikačními prostředky), zaslání zpráv; (41) dabing, pronájem dekorací, služby v oblasti digitálního zpracování obrazu, elektronické publikování (DTP), služby v oblasti estrád, filmová produkce, jiná než reklamní, filmová studia, filmová tvorba, filmové projekce, pronájem filmových promítaček a jejich příslušenství, půjčování filmů, fotografování, informace o možnostech zábavy, informace o výchově a vzdělávání, poskytování služeb v oblasti karaoke (hudební doprovod písní dle výběru zpěváka), výchovně zábavné klubové služby, kluby zdraví (služby), knihovny (půjčování knih), vydávání knih, koncertní síně, sály, organizování a vedení konference, organizování a vedení kongresu, korespondenční kurzy, provozování muzea, služby nahrávacího studia, nahrávání videopásek, obrazové zpravodajství, organizování kulturních nebo vzdělávacích výstav, organizování plesů, organizování vzdělávacích nebo zábavných soutěží, zábavné parky, plánování a organizování večírků, pořádání soutěží krásy, poskytování on-line elektronických publikací (bez možnosti stažení), pronájem audio nahrávek, pronájem dekorací, pronájem kinematografických filmů, pronájem osvětlovacích zařízení pro divadla nebo televizní studia, pronájem rozhlasových a televizních přijímačů, provozování her on-line (z počítačové sítě), předprodej vstupenek, výroba divadelních nebo jiných představení, půjčování filmů, půjčování přenosných videokamer, půjčování videokamer, půjčování videopásek, psaní scénářů, pronájem rozhlasových a televizních přijímačů, organizování a vedení seminářů, služby v oblasti grafické úpravy, jiné než pro reklamní účely, studia nahrávací (služby), reportéřské služby, školení, vyučování, výroba rozhlasových a televizních programů, televizní zábava, zveřejňování textu, kromě reklamních, tlumočení posunkové řeči, opatřování titulky, výuka, vzdělávací informace, výroba videofilmů, nahrávání videopásek, stříhání videopásek, vydávání elektronických knih a časopisů on-line, vydávání textů, s výjimkou reklamních nebo náborových, výroba videofilmů, pronájem zvukového nahrávacího zařízení, živé představení, organizování živých vystoupení.

(511) 9, 16, 35, 38, 41  
(210) O-495637

(111) **329746**  
(220) 28.06.2012  
(151) 13.02.2013  
(540)

## České století

(592) Slovní  
(730) **ČESKÁ TELEVIZE**, Na hřebenech II 1132/4, Praha 4, Podolí, 14700, CZ  
(510) (9) antény, audiovizuální zařízení pro výuku, automaty hudební, hrací skříně uváděné do chodu vhozením mince, nástroje na určování azimutu, barometry, brýle, pouzdra na brýle, brýle sluneční, brýle proti slunci, brýlové řetízky, buzoly, směrové kompas, clony na oči, čističe nosičů zvukových záznamů, čočky kontaktní, čočky optické, čtecí zařízení v televizi, dalekohledy, diapozitivy, promítací přístroje na diapozitivy, diktafony, magnetické disky, kompaktní disky (audiovideo), gramofonové desky, gramofonové jehly, disky optické, DVD přehrávače, elektronická pera (vizuální zobrazovací jednotky), elektronické oznamovací tabule, elektronické publikace (s možností stažení), epidiaskopy, filmové kamery, exponované filmy, stříhací zařízení na filmy, kreslené filmy, fotoaparáty, hologramy, jezdecké přilby, kalkulačky, kalkulačky kapesní, exponované kinofilmy, klávesnice počítačové, kromoměry, magnetická média, magnetické disky, magnetické nosiče dat, magnetické pásky, magnetofony, magnety, magnety dekorační, mincové mechanismy pro televizory, monitory, mikrofony, nosiče dat magnetické, nosiče dat optické, nosiče zvukových nahrávek, nosiče zvukových záznamů, ochranné brýle pro sport, ochranné helmy pro sport, obrazovky, optické disky kompaktní CD ROM, plátina promítací, počítače, počítačové hry (programy), počítačové tiskárny, podložky pod myš, potápěčské masky, potápěčské oděvy, potápěčské rukavice, pravítka (měřicí přístroje), pravítko logaritmické, přehrávače kompaktních disků, přilby ochranné, přístroje pro reprodukci zvuku, rádia, signalizační pišťalky, sluchátka, snímače obrazu, skenery (zpracování dat), špunty do uší, tampóny do uší pro potápěče, televizní přístroje, trojúhelníky výstražné pro vozidla, videokamery, videokazety, videopásky, vyučovací stroje, zápisník elektronický, závaží; (16) alba, atlasy, pouzdra s barvami (školní pomůcky), blahopřání, blahopřání hudební, bloky (papírové výrobky), brožury, papírové bryndáčky, časopisy, časopisy – komiksy, čínská tuš, desky (papírové výrobky), psací desky s klipsem na přidržování papíru, desky na dokumenty (šanon, pořadače), dopisní papír, držáky na psací potřeby, figurky (sošky) z papírové hmoty, fólie hliníková na balení potravin, fotografie, stojany na fotografie, zemské globusy, grafické reprodukce, grafiky, gumy na mazání, hlína modelovací, houbičky navlhčovací (kancelářské potřeby), hroty psacích per, chrániče prstů (kancelářské potřeby), inkoust v tyčince, inkousty, kalamáře, kalendáře, kalendáře trhací, kalhotky plenkové z papíru nebo buničiny, kancelářské potřeby, kromě nábytku, kancelářské sponky, papírové kapesníky, výrobky z kartónu, spadající do této třídy, karty, katalogy, kelímky papírové na mléčné výrobky, krabice na klobouky z lepenky, knihy, záložky do knih, knížky brožované, knižní zarážky, vzory na kopírování, papírové komorty, krabice lepenkové nebo papírové, kružítko, křída na psaní, laminovačky (- na dokumenty) pro použití v kanceláři, výrobky z lepenky spadající do této třídy, malířská plátna, malířské stojany, malířské štětce, štětce, štětce na psaní, mapy, zeměpisné mapy, mašle papírové, materiály na pečetění, pomůcky na mazání, sáčky pro mikrovlnné trouby, misky na vodové barvy, materiály na modelování, nálepky (lepící pásky) pro kancelářské použití nebo pro domácnost, napínáčky, násadky na pera, noviny, nože na papír, obálky, obaly (papírové výrobky), obaly na spisy, obtisky, ocelová pera, opěradla na ruce pro malíře, ořezávací strojky na tužky, ořezávací na tužky, oznámení rodinných událostí (papírové výrobky), palety pro malíře, papír, dopisní papír, papír kopírovací (pauzovací), pergamenový papír, papír sací, svítilný papír, toaletní papír, papír voskovaný, papír Xuan, papírové výrobky spadající do této třídy, papírová prostíradla, papírové ubrusy, papírové podložky pod sklenice, podložky pod pивní sklenice, papírové ubrusy, pastelky, pouzdra na pasy, pečetě, penály, pera (kancelářské potřeby), pera plnicí, periodika, plakáty, plány, psací podložky, pomůcky učební, kromě přístrojů, pohlednice, poštovní známky, potřeby na psaní, poutače z papíru nebo lepenky, pouzdra na doklady, pouzdra na pera, pouzdra s psacími potřebami, papírové praporečky, pravítka, prospekty, příručky, psací podložky, psací soupravy (sada psacích potřeb), publikace, papírové pytlíky jako obaly, razítka, razítka datovací, pouzdra na razítka, razítkovací podušky, ročenky, papírové ručníky, rýsovací nástroje, samolepky, samolepky pro domácnost a pro kancelářské potřeby, sešity, sešivačky, skicáky, stíratka na tabule, školní potřeby, tabule školní, těžítka, tikety, tiskopisy, tiskové typy, tiskoviny, tužky, tuhy do tužek, držátka na tužky, patentní tužky, uhly na kreslení, zápisníky, zpěvníky; (35) inzerce poštou, licence na výrobky a služby ostatních (komerční správa), nábor zaměstnanců, pomoc při řízení obchodní činnosti, obchodní nebo

podnikatelské informace, obchodní nebo podnikatelský průzkum, organizování výstav (komerčních nebo reklamních), personální poradenství, pořádání veletrhů pro obchodní a reklamní účely, průzkum trhu, průzkum veřejného mínění, zajišťování předplatného telekomunikačních služeb pro ostatní, předvádění zboží, příprava inzertních sloupků, reklama (propagace), reklama on-line v počítačové síti, aktualizování reklamních materiálů, pronájem reklamních materiálů, zasilání reklamních materiálů zákazníkům, rozšiřování reklamních nebo inzertních materiálů, sekretářské služby, služby v oblasti grafické úpravy pro reklamní účely, styky s veřejností, vydávání reklamních nebo náborových propagačních a inzertních textů, televizní reklama, obchodní vedení uměleckých agentur, zajišťování novinového předplatného (pro předplatitele); (38) elektronická pošta, služby elektronických nástěnek (telekomunikační služby), informační kanceláře, vysílání kabelové televize, služby dálkových konferencí, počítačová komunikace, posílání zpráv, poskytování internetových diskusních fór, pronájem přístrojů pro přenos zpráv, pronájem přístupového času ke globálním počítačovým sítím, pronájem zařízení pro přenos informací, přenášení pomocí satelitních družic, přenos zpráv a obrazových informací pomocí počítače, půjčování telekomunikačních zařízení, telekonference (služby dálkových konferencí), teleshoppingové služby (poskytování televizních kanálů pro teleshoppingové služby), televizní vysílání, digitální vysílání, televizní vysílání programů, televizní vysílání zábavných, vzdělávacích, výchovných, soutěžních, diskusních a informačních pořadů, šíření elektronických časopisů, informací, elektronických periodik, knih v elektronické podobě, audio nebo audiovizuálních děl prostřednictvím informační nebo datové nebo elektronické nebo komunikační nebo telekomunikační nebo počítačové sítě, zejména Internetu, pomocí satelitů a jiné, informační služby na Internetu související s televizním vysíláním, služby na Internetu související s televizním vysíláním, provozování internetového serveru, provozování internetového portálu, zajištění prostoru pro webové stránky, poskytování portálu na Internetu, poskytování on-line platformy pro nahrávání, uchovávání, zpracování, přenos a aktualizaci dat, obrázků, fotografií, 3D aplikací, telexové služby, rádiové vysílání, výzvy (služby poskytované rádiem, telefonem nebo jinými elektronickými komunikačními prostředky), zasilání zpráv; (41) dabing, nakladatelství a vydavatelství, ediční činnost, publikační činnost, nahrávání nosičů zvukových nebo obrazových zvukových, pronájem dekorací, služby v oblasti digitálního zpracování obrazu, elektronické publikování (DTP), služby v oblasti estrád, tvorba a šíření audiovizuálních děl, zpravodajství, publicistika, televizní zpravodajství, TV produkce, tvorba programů, tvorba a výroba televizních a audiovizuálních programů, obrazové zpravodajství, filmová produkce, jiná než reklamní, filmová studia, filmová tvorba, filmové projekce, pronájem filmových promítaček a jejich příslušenství, půjčování filmů, fotografování, informace o možnostech zábavy, informace o výchově a vzdělávání, poskytování služeb v oblasti karaoke (hudební doprovod písní dle výběru zpěváka), výchovně zábavné klubové služby, kluby zdraví (služby), knihovny (půjčovny knih), vydávání knih, koncertní sítě, sály, organizování a vedení konference, organizování a vedení kongresu, korespondenční kurzy, provozování muzea, služby nahrávacího studia, nahrávání videopásek, organizování kulturních nebo vzdělávacích výstav, organizace společenských a kulturních akcí, organizace, provozování a provádění her a soutěží i veřejných, provozování kina, organizování plesů, organizování vzdělávacích nebo zábavných soutěží, zábavné parky, plánování a organizování večírků, pořádání soutěží krásy, poskytování on-line elektronických publikací [bez možnosti stažení], pronájem audio nahrávek, pronájem dekorací, pronájem kinematografických filmů, pronájem osvětlovacích zařízení pro divadla nebo televizní studia, pronájem rozhlasových a televizních přijímačů, provozování her on-line (z počítačové sítě), předprodeje vstupenek, výroba divadelních nebo jiných představení, půjčování filmů, půjčování přenosných videokamer, půjčování videokamer, půjčování videopásek, psaní scénářů, pronájem rozhlasových a televizních přijímačů, organizování a vedení seminářů, služby v oblasti grafické úpravy, jiné než pro reklamní účely, studia nahrávací (služby), reportážské služby, školení, vyučování, výroba rozhlasových a televizních programů, televizní zábava, zveřejňování textů, kromě reklamních, tlumočení posunkové řeči, oprařování titulků, výuka, vzdělávací informace, výroba videofilmu, stříhání videopásků, vydávání elektronických knih a časopisů on-line, vydávání textů, s výjimkou reklamních nebo náborových, výroba videofilmů, pronájem zvukového nahrávacího zařízení, živé představení, organizování živých vystoupení.

(511) 9, 16, 35, 38, 41

(210) O-496372

(111) **329765**  
(220) 20.07.2012  
(151) 13.02.2013  
(540)



- (594) Kombinovaná  
(730) **ČESKÁ TELEVIZE**, Na hřebenech II 1132/4, Praha 4, Podolí, 14700, CZ  
(510) (9) antény, audiovizuální zařízení pro výuku, automaty hudební, hrací skříně uváděné do chodu vhozením mince, automaty prodejní, nástroje na určování azimutu, barometry, brýle, pouzdra na brýle, brýle sluneční, brýle proti slunci, brýlové řetízky, buzoly, směrové kompas, clony na oči, čističe nosičů zvukových záznamů, čočky kontaktní, čočky optické, čtecí zařízení v televizi, dalekohledy, diapozitivy, promítací přístroje na diapozitivy, diktafony, magnetické disky, kompaktní disky (audiovideo), gramofonové desky, gramofonové jehly, disky optické, DVD přehrávače, elektronická pera (vizuální zobrazovací jednotky), elektronické oznamovací tabule, elektronické publikace (s možností stažení), epidiaskopy, filmové kamery, exponované filmy, stříhací zařízení na filmy, kreslené filmy, fotoaparáty, hologramy, jezdecké přílby, kalkulačky, kalkulačky kapsní, exponované kinofilm, klávesnice počítačové, krokoměry, magnetická média, magnetické disky, magnetické nosiče dat, magnetické pásky, magnetofony, magnety, magnety dekorativní, mincové mechanismy pro televizory, monitory, mikrofony, nosiče dat magnetické, nosiče dat optické, nosiče zvukových nahrávek, nosiče zvukových záznamů, ochranné brýle pro sport, ochranné helmy pro sport, obrazovky, optické disky kompaktní CD ROM, plátina promítací, plovací kruhy, plovací pásy, plovací vesty, počítače, počítačové hry (programy), počítačové tiskárny, podložky pod myš, potápěčské masky, potápěčské oděvy, potápěčské rukavice, pravítka (měřicí přístroje), pravítka logaritmická, přehrávače kompaktních disků, přílby ochranné, přístroje pro reprodukci zvuku, rádia, signalizační píšťalky, sluchátka, snímače obrazu, skenery (zpracování dat), špunty do uší, tampóny do uší pro potápěče, televizní přístroje, trojúhelníky výstražné pro vozidla, videokamery, videokazety, videopásky, vyučovací stroje, zápisník elektronický, závaží; (16) alba, atlasy, pouzdra s barvami (školní pomůcky), blahopřání, blahopřání hudební, bloky (papírnické výrobky), brožury, papírové bryndáčky, časopisy, časopisy – komiksy, čínská tuš, desky (papírnické výrobky), psací desky s klipsem na přidržování papíru, desky na dokumenty (šanon, pořadače), dopisní papír, držáky na psací potřeby, figurky (sošky) z papírové hmoty, fólie hliníková na balení potravin, fotografie, stojany na fotografie, zemské globusy, grafické reprodukcce, grafiky, gummy na mazání, hlína modelovací, houbičky navlhčovací (kancelářské potřeby), hroty psacích per, chrániče prstů (kancelářské potřeby), inkoust v tyčince, inkousty, kalamáře, kalendáře, kalendáře trhací, kalhotky plenkové z papíru nebo buničiny, kancelářské potřeby, kromě nábytku, kancelářské sponky, papírové kapsníky, výrobky z kartónu, spadající do této třídy, karty, katalogy, kelímky papírové na mléčné výrobky, krabice na klobouky z lepenky, knihy, záložky do knih, knížky brožované, knižní zarážky, vzory na kopírování, papírové kornouty, krabice lepenkové nebo papírové, kružítko, křída na psaní, laminovačky (- na dokumenty) pro použití v kanceláři, výrobky z lepenky spadající do této třídy, malířská plátina, malířské stojany, malířské štětce, štětce, štětce na psaní, mapy, zeměpisné mapy, mašle papírové, materiály na pečetení, pomůcky na mazání, sáčky pro mikrovlnné trouby, misky na vodové barvy, materiály na modelování, nálepky (lepící pásky) pro kancelářské použití nebo pro domácnost, napínáčky, násadky na pera, noviny, nože na papír, obálky, obaly (papírnické výrobky), obaly na spisy, obtisky, ocelová pera, opěradla na ruce pro malíře, ořezávací strojek na tužky, ořezávatka na tužky, oznámení rodinných událostí (papírnické výrobky), palety pro malíře, papír, dopisní papír, papír kopírovací (pauzovací), pergamenový papír, papír sáčí, svítilný papír, toaletní papír, papír voskovaný, papír xuan, papírenské výrobky spadající do této třídy, papírová prostráná, papírové ubrusy, papírové podložky pod sklenice, podložky pod pívni sklenice, papírové ubrusy, pastelky, pouzdra na pasy, pečete, penály, pera (kancelářské potřeby), pera plnicí, periodika, plakáty, plány, psací

podložky, pomůcky učební, kromě přístrojů, pohlednice, poštovní známky, potřeby na psaní, poutače z papíru nebo lepenky, pouzdra na doklady, pouzdra na pera, pouzdra s psacími potřebami, papírové praporky, pravítka, prospekty, příručky, psací podložky, psací soupravy (sada psacích potřeb), publikace, papírové pytlíky jako obaly, razítka, razítka datovací, pouzdra na razítka, razítkovací podušky, ročenky, papírové ručníky, zpěvníky; (35) inzerce poštou, licence na výrobky a služby ostatních (komerční správa), nábor zaměstnanců, pomoc při řízení obchodní činnosti, obchodní nebo podnikatelské informace, obchodní nebo podnikatelský průzkum, organizování výstav (komerčních nebo reklamních), personální poradenství, pořádání veletrhů pro obchodní a reklamní účely, průzkum trhu, průzkum veřejného mínění, zajišťování předplatného telekomunikačních služeb pro ostatní, předvádění zboží, příprava inzertních sloupků, reklama (propagace), reklama on-line v počítačové síti, aktualizování reklamních materiálů, pronájem reklamních materiálů, zasílání reklamních materiálů zákazníkům, rozšiřování reklamních nebo inzertních materiálů, sekretářské služby, služby v oblasti grafické úpravy pro reklamní účely, styky s veřejností, vydávání reklamních nebo náborových propagačních a inzertních textů, televizní reklama, obchodní vedení uměleckých agentur, zajišťování novinového předplatného (pro předplatitele); (38) elektronická pošta, služby elektronických nástěnek (telekomunikační služby), informační kanceláře, vysílání kabelové televize, služby dálkových konferencí, počítačová komunikace, posílání zpráv, poskytování internetových diskusních fór, pronájem přístrojů pro přenos zpráv, pronájem přístupového času ke globálním počítačovým sítím, pronájem zařízení pro přenos informací, přenášení pomocí satelitních družic, přenos zpráv a obrazových informací pomocí počítače, půjčování telekomunikačních zařízení, telekonference (služby dálkových konferencí), teleshoppingové služby (poskytování televizních kanálů pro teleshoppingové služby), televizní vysílání, digitální vysílání, televizní vysílání programů, televizní vysílání zábavných, vzdělávacích, výchovných, soutěžních, diskusních a informačních pořadů, šíření elektronických časopisů, informací, elektronických periodik, knih v elektronické podobě, audio nebo audiovizuálních děl prostřednictvím informační nebo datové nebo elektronické nebo komunikační nebo telekomunikační nebo počítačové sítě, zejména Internetu, pomocí satelitů a jiné, informační služby na Internetu související s televizním vysíláním, služby na Internetu související s televizním vysíláním, provozování internetového serveru, provozování internetového portálu, zajištění prostoru pro webové stránky, poskytování portálu na Internetu, poskytování on-line platformy pro nahrávání, uchovávání, zpracování, přenos a aktualizaci dat, obrázků, fotografií, 3D aplikací, telexové služby, radiové vysílání, výzvy (služby poskytované rádiem, telefonem nebo jinými elektronickými komunikačními prostředky), zasílání zpráv; (41) dabing, nakladatelství a vydavatelství, editiční činnost, publikační činnost, nahrávání nosičů zvukových nebo obrazových zvukových, pronájem dekorací, služby v oblasti digitálního zpracování obrazu, elektronické publikování (DTP), služby v oblasti estrád, tvorba a šíření audiovizuálních děl, zpravodajství, publicistika, televizní zpravodajství, TV produkce, tvorba programů, tvorba a výroba televizních a audiovizuálních programů, obrazové zpravodajství, filmová produkce, jiná než reklamní, filmová studia, filmová tvorba, filmové projekce, pronájem filmových promítaček a jejich příslušenství, půjčování filmů, fotografování, informace o možnostech zábavy, informace o výchově a vzdělávání, poskytování služeb v oblasti karaoke (hudební doprovod písní dle výběru zpěváka), výchovně zábavné klubové služby, kluby zdraví (služby), knihovny (půjčovárny knih), vydávání knih, koncertní sítě, sály, organizování a vedení konference, organizování a vedení kongresu, korespondenční kurzy, provozování muzea, služby nahrávacího studia, nahrávání videopásek, organizování kulturních nebo vzdělávacích výstav, organizace společenských a kulturních akcí, organizace, provozování a provádění her a soutěží i veřejných, provozování kina, organizování plesů, organizování vzdělávacích nebo zábavných soutěží, zábavné parky, plánování a organizování večírků, pořádání soutěží krásy, poskytování on-line elektronických publikací [bez možnosti stažení], pronájem audio nahrávek, pronájem dekorací, pronájem kinematografických filmů, pronájem osvětlovacích zařízení pro divadla nebo televizní studia, pronájem rozhlasových a televizních přijímačů, provozování her on-line (z počítačové sítě), předprodej vstupenek, výroba divadelních nebo jiných představení, půjčování filmů, půjčování přenosných videokamer, půjčování videokamer, půjčování videopásek, psaní scénářů, pronájem rozhlasových a televizních přijímačů, organizování a vedení seminářů, služby v oblasti grafické úpravy, jiné než pro reklamní

účely, studia nahrávací (služby), reportérské služby, školení, vyučování, výroba rozhlasových a televizních programů, televizní zábava, zveřejňování textů, kromě reklamních, tlumočení posunkové řeči, opatřování titulky, výuka, vzdělávací informace, výroba videofilmu, nahrávání videopásek, střih videopásků, vydávání elektronických knih a časopisů on-line, vydávání textů, s výjimkou reklamních nebo náborových, výroba videofilmů, pronájem zvukového nahrávacího zařízení, živé představení, organizování živých vystoupení.

(511) 9, 16, 35, 38, 41  
(210) O-496848

(111) **330051**  
(220) 30.05.2012  
(151) 06.03.2013  
(540)



(594) Kombinovaná  
(730) **Náměstek Václav JUDr.**, Maxe Malého 148, Hradec Králové, 50301, CZ  
(510) (3) deodoranty pro lidskou potřebu nebo pro zvířata, přípravky na holení, holicí mýdlo, kolínská voda, kosmetika, parfemovaná voda, parfém, přípravky proti pocení, voda po holení; (25) barety, body (spodní prádlo), boty šněrovací, bundy sportovní, bundy s kapucí (s kožešinou nebo plyšovou vložkou), čepice, čepice se štítkem, kalhoty, kapesníčky do vrchní kapsy saka, klapky na uši (proti chladu, jako pokrývka hlavy), kombinézy (oděvy), konfekce, kožešiny (oděvy), kravaty, oděvy z kůže, oděvy z napodobenin kůže, oblečení, kování na obuv, obuv, obuv sportovní, oděv svrchní, oděvy, oděvy pletené, oděvy pro motoristy, pásky ke kalhotám, pokrývky hlavy, ponožky, prádlo osobní, rukavice, rukavice palcové, saka, sukně, svetry, svetry silně vlněné, šátky kolem krku, tílka, nátláčky, trička, uniformy; (28) maskovací clony (sportovní vybavení), draci létající, golfové hole, golfové rukavice, golfové vaky na kolečkách nebo bez koleček, horolezecká výstroj, hrací karty, hračky, míče hrací, obaly na lyže, ochranné vycpávky jako části sportovní výstroje, paragliding, rukavice pro sportovní hry.

(511) 3, 25, 28  
(210) O-495566

(111) **330089**  
(220) 13.07.2012  
(151) 06.03.2013  
(540)

## SANCTUM

(592) Slovní  
(730) **Sanctum, s.r.o.**, Maiselova 38/15, Praha 1 - Josefov, 11000, CZ  
(740) Chytilová & spol., patentová kancelář, s.r.o., Nad spádem 641/20, Praha 4, Podolí, 14700  
(510) (35) inzertní, reklamní a propagační činnost, zprostředkování obchodních a souvisejících obchodně personálních záležitostí, administrativní služby, správa obchodních zájmů třetích osob, výběrová řízení, dražby, vedení, provádění a organizování dražeb, analýzy nákladů, organizování aukcí jakékoliv movitého i nemovitého zboží dle volby, odborné poradenství v oblasti aukcí a dražeb, obchodní řízení nemovitostí pro třetí osoby, vypracování statistických přehledů, obchodní informace, obchodní management, poradenství v oblasti organizace a ekonomiky podnikání, marketing, průzkum a analýzy trhů, obchodní oceňování, rozmožňování dokumentů, daňové příznání - příprava a vyhotovení, fakturace, revize účtů (audít), účetní služby, oceňování a odhady v oblasti podnikání, obstaravatelská, zprostředkovatelská a poradenská činnost v oblasti uvedených služeb této třídy; (36) obchodování s pohledávkami, odkup pohledávek a clearing (zúčtování vzájemných pohledávek a závazků - bezhotovostní operace), poradenská činnost v oblasti konsolidace pohledávek, daňové odhady, oceňování a hodnocení, daňové a auditorské služby a daňové poradenství, finanční odhady a oceňování, finanční analýzy, finanční poradenství, finanční řízení a finanční služby, poradenství v oblasti pohledávek, oddlužení a insolvence, soudní a znalecké oceňování, shromažďování finančních prostředků na dobročinné účely, obstaravatelská, zprostředkovatelská a poradenská činnost v oblasti

uvedených služeb této třídy, činnost realitní kanceláře, inkasování nájemného, obchodování s nemovitostmi, oceňování a odhady nemovitostí, pronájem nemovitostí, správa nemovitostí, pronajímání kanceláří (nemovitostí), správa majetku, nákup, prodej a pronájem pozemků, budov a bytů, bytových i nebytových prostor, kanceláře pro inkasování pohledávek, likvidace podniků (finanční záležitosti), poradenská činnost v oblasti konsolidace pohledávek; (45) služby soudních znalců, právní služby, administračně-právní služby, informační a poradenské služby týkající se právních předpisů, směrnic, právních záležitostí a předpisů upravujících nabídky, veřejné dražby a aukce, výběrová řízení a zakázky, informační, poradenská a konzultační služby v oblasti právních předpisů, právních záležitostí, směrnic a předpisů upravujících nabídky, veřejné dražby a aukce, výběrová řízení a zakázky, poskytování právních informací o chystaných příležitostech týkajících se veřejných dražeb, výběrových řízení a realitní činnosti, informační, poradenská a konzultační služby v souvislosti s výše uvedenými službami v této třídě.

(511) 35, 36, 45  
(210) O-496678

(111) **330333**  
(220) 08.06.2012  
(151) 20.03.2013  
(540)

## POHL CZ - RADOST STAVĚT

(592) Slovní  
(730) **POHL cz, a.s.**, Na Pomezí 2483, Rostoky, 25263, CZ  
(510) (37) stavebnictví, opravy, instalační služby.  
(511) 37  
(210) O-495845

(111) **330365**  
(220) 16.07.2012  
(151) 20.03.2013  
(540)

## DITON PRECIS

(592) Slovní  
(730) **DITON s.r.o.**, č. p. 207, Strážez, 58811, CZ  
(740) A. Holas & partner, Patentová a známková kancelář, Ing. Mgr. Hana Holasová, Křížová 105/4, Brno, Staré Brno, 60300  
(510) (1) pojiva do betonu, konzervační přípravky na beton, s výjimkou barev a olejů, chemické látky na provzdušnění betonu; (19) stavební materiály a hmoty, zejména beton a výrobky z betonu, stavební prvky z nekovových materiálů, zejména prvky pro zámkové dlažby, chodníkové a obkladové dlaždice a desky, prvky parkové a zahradní architektury z betonu a jiných nekovových stavebních materiálů, kámen stavební, umělý kámen, materiály na umělé kameny, materiály pro dlažbu ulic, materiály pro stavbu cest, mozaiky pro stavby; (37) stavebnictví, zejména práce zemní, betonářské, zednické, dlaždičské, montážní, obkladačské a jiné stavební, provádění terénních úprav, stavební informace; (42) architektonické návrhářství, poradenství v oboru výzkumu a vývoje stavebních hmot a stavebních materiálů, urbanistické studie, projekční činnost, technologická činnost v oboru stavebních hmot a stavebních materiálů; (44) služby v oblasti zahradní architektury.  
(511) 1, 19, 37, 42, 44  
(210) O-496708

(111) **330452**  
(220) 10.05.2012  
(151) 27.03.2013  
(540)

## IMIZOL

(592) Slovní  
(730) **Intervet International B.V.**, Wim de Kórverstraat 35, 5831 AN Boxmeer, NL  
(740) Rott, Růžička & Guttman, Patentové, známkové a advokátní kancelář, JUDr. Vladimír Rott, patentový zástupce, Vyskočilova 1566, Praha 4, Michle, 14000  
(510) (5) léky a farmaceutické přípravky pro veterinární účely.  
(511) 5  
(210) O-495061



(111) **330733**  
(220) 22.06.2012  
(151) 24.04.2013  
(540)

**Nevinné|ži**

(594) Slovní grafická  
(730) **ČESKÁ TELEVIZE**, Na hřebenech II 1132/4, Praha 4, Podolí, 14700, CZ  
(510) (9) antény, audiovizuální zařízení pro výuku, automaty hudební, hrací skříně uváděné do chodu vhozením mince, automaty prodejni, nástroje na určování azimutu, barometry, brýle, pouzdra na brýle, brýle sluneční, brýle proti slunci, brýlové řetízky, buzoly, směrové kompas, clony na oči, čističe nosičů zvukových záznamů, čočky kontaktní, čočky optické, čteči zařízení v televizi, dalekohledy, diapositivy, promítací přístroje na diapositivy, diktafony, magnetické disky, kompaktní disky (audiovideo), gramofonové desky, gramofonové jehly, disky optické, DVD přehrávače, elektronická pera (vizuální zobrazovací jednotky), elektronické oznamovací tabule, elektronické publikace (s možností stažení), epidiaskopy, filmové kamery, exponované filmy, stříhací zařízení na filmy, kreslené filmy, fotoaparáty, hologramy, jezdecké přílby, kalkulačky, kalkulačky kapesní, exponované kinofilmy, klávesnice počítačové, krokoměry, magnetická média, magnetické disky, magnetické nosiče dat, magnetické pásky, magnetofony, magnety, magnety dekorativní, mincové mechanismy pro televizory, monitory, mikrofony, nosiče dat magnetické, nosiče dat optické, nosiče zvukových nahrávek, nosiče zvukových záznamů, ochranné brýle pro sport, ochranné helmy pro sport, obrazovky, optické disky kompaktní CD ROM, plátna promítací, plovací kruhy, plovací pásy, plovací vesty, počítače, počítačové hry (programy), počítačové tiskárny, podložky pod myš, potápěčské masky, potápěčské oděvy, potápěčské rukavice, pravítka (měřicí přístroje), pravítka logaritmická, přehrávače kompaktních disků, přílby ochranné, přístroje pro reprodukci zvuku, rádia, signalizační přístroje, sluchátka, snímáče obrazu, skenery (zpracování dat), špunty do uší, tampóny do uší pro potápěče, televizní přístroje, trojúhelníky výstražné pro vozidla, videokamery, videokazety, videopásky, vyučovací stroje, zápisník elektronický, závaží; (16) alba, atlasy, pouzdra s barvami (školní pomůcky), blahopřání, blahopřání hudební, bloky (papírové výrobky), brožury, papírové bryndáčky, časopisy, časopisy – komiksy, čínská tuš, desky (papírníkové výrobky), psací desky s klipsem na přidržování papíru, desky na dokumenty (šanon, pořadače), dopisní papír, držáky na psací potřeby, figurky (sošky) z papírové hmoty, fólie hliníková na balení potravin, fotografie, stojany na fotografie, zemské globusy, grafické reprodukce, grafiky, gumy na mazání, hlína modelovací, houbičky navlhčovací (kancelářské potřeby), hroty psacích per, chrániče prstů (kancelářské potřeby), inkoust v tyčince, inkousty, kalamáře, kalendáře, kalendáře trhací, kalhotky plenkové z papíru nebo buničiny, kancelářské potřeby, kromě nábytku, kancelářské sponky, papírové kapesníky, výrobky z kartónu, spadající do této třídy, karty, katalogy, kelímky papírové na mléčné výrobky, krabice na klobouky z lepenky, knihy, záložky do knih, knížky brožované, knižní zarážky, vzory na kopírování, papírové kornouty, krabice lepenkové nebo papírové, kružítko, křída na psaní, laminovačky (- na dokumenty) pro použití v kanceláři, výrobky z lepenky spadající do této třídy, malířská plátna, malířské stojany, malířské štětce, štětce, štětce na psaní, mapy, zeměpisné mapy, mašle papírové, materiály na pečetení, pomůcky na mazání, sáčky pro mikrovlnné trouby, misky na vodové barvy, materiály na modelování, nálepky (lepicí pásky) pro kancelářské použití nebo pro domácnost, napínáčky, násadky na pera, noviny, nože na papír, obálky, obaly (papírníkové výrobky), obaly na spisy, obtisky, ocelová pera, opěrka na ruce pro malíře, ořezávací strojky na tužky, ořezávatka na tužky, oznámení rodinných událostí (papírníkové výrobky), palety pro malíře, papír, dopisní papír, papír kopírovací (pauzovací), pergamenový papír, papír sací, svítilný papír, toaletní papír, papír voskovaný, papír Xuan, papírenské výrobky spadající do této třídy, papírová prostírání, papírové ubrusy, papírové podložky pod sklenice, podložky pod pивní sklenice, papírové ubrusy, pastelky, pouzdra na pasy, pečete, penály, pera (kancelářské potřeby), pera plnicí, periodika, plakáty, plány, psací podložky, pomůcky učební, kromě přístrojů, pohlednice, poštovní známky, potřeby na psaní, poutače z papíru nebo lepenky, pouzdra na doklady,

pouzdra na pera, pouzdra s psacími potřebami, papírové praporečky, pravítka, prospekty, příručky, psací podložky, psací soupravy (sada psacích potřeb), publikace, papírové pytlíky jako obaly, razítka, razítka datovací, pouzdra na razítka, razítkovací podušky, ročenky, papírové ručníky, rýsovací nástroje, samolepky, samolepky pro domácnost a pro kancelářské potřeby, sešity, sešivačky, skicáky, stírátka na tabule, školní potřeby, tabule školní, těžítka, tikety, tiskopisy, tiskové typy, tiskoviny, tužky, tuhy do tužek, držátka na tužky, patentní tužky, uhly na kreslení, zápisníky, zpěvníky; (35) inzerce poštou, licence na výrobky a služby ostatních (komerční správa), nábor zaměstnanců, pomoc při řízení obchodní činnosti, obchodní nebo podnikatelské informace, obchodní nebo podnikatelský průzkum, organizování výstav (komerčních nebo reklamních), personální poradenství, pořádání veletrhů pro obchodní a reklamní účely, průzkum trhu, průzkum veřejného mínění, průzkumování předplatného telekomunikačních služeb pro ostatní, předvádění zboží, příprava inzertních sloupků, reklama (propagace), reklama on-line v počítačové síti, aktualizování reklamních materiálů, pronájem reklamních materiálů, zasílání reklamních materiálů zákazníkům, rozšiřování reklamních nebo inzertních materiálů, sekretářské služby, služby v oblasti grafické úpravy pro reklamní účely, styky s veřejností, vydávání reklamních nebo náborových propagačních a inzertních textů, televizní reklama, obchodní vedení uměleckých agentur, zajišťování novinového předplatného (pro předplatitele); (38) elektronická pošta, služby elektronických nástěnek (telekomunikační služby), informační kanceláře, vysílání kabelové televize, služby dálkových konferencí, počítačová komunikace, posílání zpráv, poskytování internetových diskusních fór, pronájem přístrojů pro přenos zpráv, pronájem přístupového času ke globálním počítačovým sítím, pronájem zařízení pro přenos informací, přenášení pomocí satelitních družic, přenos zpráv a obrazových informací pomocí počítače, půjčování telekomunikačních zařízení, telekonference (služby dálkových konferencí), teleshoppingové služby (poskytování televizních kanálů pro teleshoppingové služby), televizní vysílání, telexové služby, radiové vysílání, výzvy (služby poskytované rádiem, telefonem nebo jinými elektronickými komunikačními prostředky), zasílání zpráv; (41) dabing, pronájem dekorací, služby v oblasti digitálního zpracování obrazu, elektronické publikování (DTP), služby v oblasti estrád, filmová produkce, jiná než reklamní, filmová studia, filmová tvorba, filmové projekce, pronájem filmových promítaček a jejich příslušenství, půjčování filmů, fotografování, informace o možnostech zábavy, informace o výchově a vzdělávání, poskytování služeb v oblasti karaoke (hudební doprovod písní dle výběru zpěváka), výchovně zábavné klubové služby, kluby zdraví (služby), knihovny (půjčování knih), vydávání knih, koncertní síně, sály, organizování a vedení konference, organizování a vedení kongresu, korespondenční kurzy, provozování muzea, služby nahrávacího studia, nahrávání videopásek, obrazové zpravodajství, organizování kulturních nebo vzdělávacích výstav, organizování plesů, organizování vzdělávacích nebo zábavných soutěží, zábavné parky, plánování a organizování večírků, pořádání soutěží krásy, poskytování on-line elektronických publikací [bez možnosti stažení], pronájem audio nahrávek, pronájem dekorací, pronájem kinematografických filmů, pronájem osvětlovacích zařízení pro divadla nebo televizní studia, pronájem rozhlasových a televizních přijímačů, provozování her on-line (z počítačové sítě), předprodej vstupenek, výroba divadelních nebo jiných představení, půjčování filmů, půjčování přenosných videokamer, půjčování videokamer, půjčování videopásek, psaní scénářů, pronájem rozhlasových a televizních přijímačů, organizování a vedení seminářů, služby v oblasti grafické úpravy, jiné než pro reklamní účely, studia nahrávací (služby), reportéřské služby, školení, vyučování, výroba rozhlasových a televizních programů, televizní zábava, zveřejňování textů, kromě reklamních, tlumočení posunkové řeči, opatřování titulky, výuka, vzdělávací informace, výroba videofilmu, nahrávání videopásek, stříhání videopásek, vydávání elektronických knih a časopisů on-line, vydávání textů, s výjimkou reklamních nebo náborových, výroba videofilmů, pronájem zvukového nahrávacího zařízení, živé představení, organizování živých vystoupení.

(511) 9, 16, 35, 38, 41  
(210) O-496218

(111) **330931**  
(220) 27.06.2012  
(151) 02.05.2013  
(540)



(594) Kombinovaná  
(730) **REC. ing. spol. s r.o.**, Pod Výrovem 1061, Nové Město nad Metují, 54901, CZ  
(740) Všetěčka Zelený Švorčík a partneři, advokátní a patentová kancelář, JUDr. Otakar Švorčík, advokát, Hálkova 1406/2, Praha 2, Nové Město, 12000  
(510) (35) maloobchod, velkoobchod, internetový obchod, zprostředkování obchodu - a to vše s výrobky ve třídách 1 až 34; (37) provádění staveb včetně jejich změn, udržovacích prací na nich a jejich odstraňování, zámečnictví; (39) doprava a skladování odpadu, silniční motorová doprava, rozvod a zásobování vodou; (40) likvidace, recyklace, spalování a zpracování odpadu, provoz čistíren odpadních vod a kanalizací, úprava vody; (42) projektování, poradenská a konzultační činnost v oblasti životního prostředí.  
(511) 35, 37, 39, 40, 42  
(210) O-496335

(111) **330984**  
(220) 25.09.2012  
(151) 02.05.2013  
(540)



(594) Kombinovaná  
(591) Barevná  
(730) **Dobrá Tiskárna s.r.o.**, Milíčova 434/8, Praha 3, Žižkov, 13000, CZ  
(510) (16) papír a výrobky z papíru, tištěné materiály, publikace, propagační materiály, fotografie, plakáty, inzertní listy, katalogy, prospekty, brožury, samolepky, obtisky, obrazy, reklamní tiskoviny, záložky do knih, vizitky, pohlednice, tiskopisy, výrobky knihařské, tiskoviny, časopisy, periodika, kalendáře, letáky; (35) rozmnožování a kopírování dokumentů; (36) služby nemovitostní, finanční, peněžní; (40) potisk oděvů a reklamních předmětů, ofsetový a litografický tisk, tiskařské služby, služby v oblasti polygrafie.  
(511) 16, 35, 36, 40  
(210) O-496994

(111) **331279**  
(220) 07.08.2012  
(151) 22.05.2013  
(540)



(594) Kombinovaná  
(730) **Březina Bedřich**, Smila Osovského 15/23, Třebíč, 67401, CZ  
(510) (7) veškeré domácí potřeby a přístroje poháněné elektrickým motorem, zejména pračky, myčky nádobí, sušičky, mandly, ždímačky, odstředivky, vysavače, míchací, šlehačí, řezací, loupací a krájecí stroje, otvírače konzerv, mixéry, hnětací stroje, drtiče, elektrické ostříže nožů, drtiče a mixéry, lisy na ovoce, mlýnky a dále též části a díly pro všechno výše uvedené zboží; (9) přístroje a zařízení pro reprodukci, přenos a záznam zvuku a obrazu všeho druhu zejména televizory, videorekordéry, videopřehrávače, magnetofony, videomagnetofony, rádia, přehrávače kompaktních desek, laserových obrazové zvukových disků, autorádia s přehrávačem i bez něho, zesilovače, gramofony, satelitní systémy, kabelové televizní systémy, HIFI soupravy, reproduktory, videokamery, fotografické přístroje a kamery, přístroje a zařízení výpočetní techniky, zejména počítače, jejich části a příslušenství včetně tiskáren, programové vybavení počítačů, telefonní přístroje a zařízení, telefaxy, záznamníky telefonních hovorů, kopírovací přístroje, nosiče zvuku a obrazu nahrané a nenahrané všeho druhu zejména kazety, pásky, videokazety, disky, gramofonové desky, diskety; (11) osvětlovací zařízení jako bytová a technická svítidla, zdroje světla jako žárovky, zářivky, výbojky, elektrické náčiní pro vaření a domácnost, zejména kávovary, vysoušeče vlasů, opékače, chladničky, mrazničky, kávovary, ventilátory, ohřívače, konvice, zařízení pro domácí topení a chlazení, přístroje pro rozvod vody a sanitární zařízení a dále též části a díly pro všechno výše uvedené zboží; (20) nábytek, zrcadla, rámy, výrobky (pokud nejsou obsaženy v jiných třídách) ze dřeva, korku, třtiny, rákosu, vrbového proutí, rohoviny, kostí, slonoviny, kostic, želvoviny, jantaru, perleti, mořské pěny, buničiny a z náhražek těchto hmot nebo z plastických hmot.  
(511) 7, 9, 11, 20  
(210) O-497219

(111) **331288**  
(220) 13.08.2012  
(151) 22.05.2013  
(540)



(594) Slovní grafická  
(730) **ČESKÁ TELEVIZE**, Na hřebenech II 1132/4, Praha 4, Podolí, 14700, CZ  
(510) (9) antény, audiovizuální zařízení pro výuku, automaty hudební, hrací skříně uváděné do chodu vhozením mince, nástroje na určování azimutu, barometry, brýle, pouzdra na brýle, brýle sluneční, brýle proti slunci, brýlové řetízky, buzoly, směrové kompas, clony na oči, čistíče nosičů zvukových záznamů, čočky kontaktní, čočky optické, čtecí zařízení v televizi, dalekohledy, diapozitivy, promítací přístroje na diapozitivy, diktafony, magnetické disky, kompaktní disky (audio-video), gramofonové desky, gramofonové jehly, disky optické, DVD přehrávače, elektronická pera (vizuální zobrazovací jednotky), elektronické oznamovací tabule, elektronické publikace (s možností stažení), epidiascopy, filmové kamery, exponované filmy, stříhací zařízení na filmy, kreslené filmy, fotoaparáty, hologramy, jezdecké přílby, kalkulačky, kalkulačky kapesní, exponované

kinofilm, klávesnice počítačové, krokoměry, magnetická média, magnetické disky, magnetické nosiče dat, magnetické pásky, magnetofony, magnety, magnety dekorativní, mincové mechanismy pro televizory, monitory, mikrofony, nosiče dat magnetické, nosiče dat optické, nosiče zvukových nahrávek, nosiče zvukových záznamů, ochranné brýle pro sport, ochranné helmy pro sport, obrazovky, optické disky kompaktní CD ROM, plátna promítací, počítače, počítačové hry (programy), počítačové tiskárny, podložky pod myš, potápěčské masky, potápěčské oděvy, potápěčské rukavice, pravítka (měřicí přístroje), pravítka logaritmická, přehrávače kompaktních disků, přílby ochranné, přístroje pro reprodukci zvuku, rádia, signalizační pišťalky, sluchátka, snímače obrazu, skenery (zpracování dat), špunty do uší, tampóny do uší pro potápěče, televizní přístroje, trojúhelníky výstražné pro vozidla, videokamery, videokazety, videopásky, vyučovací stroje, zápisník elektronický, závaží; (16) alba, atlasy, pouzdra s barvami (školní pomůcky), blahopřání, blahopřání hudební, bloky (papírové výrobky), brožury, papírové bryndáčky, časopisy, časopisy – komiksy, čínská tuš, desky (papírové výrobky), psací desky s klípem na přidržování papíru, desky na dokumenty (šanon, pořadače), dopisní papír, držáky na psací potřeby, figurky (sošky) z papírové hmoty, fólie hliníková na balení potravin, fotografie, stojany na fotografie, zemské globusy, grafické reprodukce, grafiky, gumy na mazání, hlína modelovací, houbičky navlhčovací (kancelářské potřeby), hroty psacích per, chrániče prstů (kancelářské potřeby), inkousty, inkousty, kalamáře, kalendáře, kalendáře trhací, kalhotky plenkové z papíru nebo buničiny, kancelářské potřeby, kromě nábytku, kancelářské sponky, papírové kapesníky, výrobky z kartónu, spadající do této třídy, karty, katalogy, kelímky papírové na mléčné výrobky, krabice na klobouky z lepenky, knihy, záložky do knih, knížky brožované, knižní zarážky, vzory na kopírování, papírové komouty, krabice lepenkové nebo papírové, kružítko, křída na psaní, laminovačky (- na dokumenty) pro použití v kanceláři, výrobky z lepenky spadající do této třídy, malířská plátna, malířské stojany, malířské štetce, štetce, štetce na psaní, mapy, zeměpisné mapy, mašle papírové, materiály na pečetení, pomůcky na mazání, sáčky pro mikrovlnné trouby, misky na vodové barvy, materiály na modelování, nálepky (lepící pásky) pro kancelářské použití nebo pro domácnost, napínáčky, násadky na pera, noviny, nože na papír, obálky, obaly (papírové výrobky), obaly na spisy, obtisky, ocelová pera, opěradla na ruce pro malíře, ořezávací stroje na tužky, ořezávací na tužky, oznámení rodinných událostí (papírové výrobky), palety pro malíře, papír, dopisní papír, papír kopírovací (pauzovací), pergamenový papír, papír sací, svítilny papír, toaletní papír, papír voskovaný, papír Xuan, papírenské výrobky spadající do této třídy, papírová prostírání, papírové ubrusy, papírové podložky pod sklenice, podložky pod pivní sklenice, papírové ubrusy, pastelky, pouzdra na pasy, pečete, penály, pera (kancelářské potřeby), pera plnicí, periodika, plakáty, plány, psací podložky, pomůcky učební, kromě přístrojů, pohlednice, poštovní známky, potřeby na psaní, poutače z papíru nebo lepenky, pouzdra na doklady, pouzdra na pera, pouzdra s psacími potřebami, papírové praporečky, pravítka, prospekty, příručky, psací podložky, psací soupravy (sada psacích potřeb), publikace, papírové pytlíky jako obaly, razítka, razítka datovací, pouzdra na razítka, razítkovací podušky, ročenky, papírové ručníky, rýsovací nástroje, samolepky, samolepky pro domácnost a pro kancelářské potřeby, sešity, sešivačky, skřicáky, stíratka na tabule, školní potřeby, tabule školní, těžítka, tikety, tiskopisy, tiskové typy, tiskoviny, tužky, tuhy do tužek, držátka na tužky, patentní tužky, uhly na kreslení, zápisníky, zpěvníky; (35) inzerce poštou, licence na výrobky a služby ostatních (komerční správa), nábor zaměstnanců, pomoc při řízení obchodní činnosti, obchodní nebo podnikatelské informace, obchodní nebo podnikatelský průzkum, organizování výstav (komerčních nebo reklamních), personální poradenství, pořádání veletrhů pro obchodní a reklamní účely, průzkum trhu, průzkum veřejného mínění, zajišťování předplatného telekomunikačních služeb pro ostatní, předvádění zboží, příprava inzertních sloupků, reklama (propagace), reklama on-line v počítačové síti, aktualizování reklamních materiálů, pronájem reklamních materiálů, zaslání reklamních materiálů zákazníkům, rozšiřování reklamních nebo inzertních materiálů, sekretářské služby, služby v oblasti grafické úpravy pro reklamní účely, styky s veřejností, vydávání reklamních nebo náborových propagačních a inzertních textů, televizní reklama, obchodní vedení uměleckých agentur, zajišťování novinového předplatného (pro předplatitele); (38) elektronická pošta, služby elektronických nástěnek (telekomunikační služby), informační kanceláře, vysílání kabelové televize, služby dálkových konferencí, počítačová komunikace, posílání zpráv, poskytování internetových diskusních fór, pronájem přístrojů pro přenos zpráv, pronájem přístupového času ke globálním počítačovým sítím, pronájem zařízení pro přenos informací, přenášení pomocí satelitních družic, přenos zpráv a obrazových informací pomocí počítače, půjčování telekomunikačních zařízení, telekonference (služby dálkových konferencí),

teleshoppingové služby (poskytování televizních kanálů pro teleshoppingové služby), televizní vysílání, digitální vysílání, televizní vysílání programů, televizní vysílání zábavných, vzdělávacích, výchovných, soutěžních, diskusních a informačních pořadů, šíření elektronických časopisů, informací, elektronických periodik, knih v elektronické podobě, audio nebo audiovizuálních děl prostřednictvím informační nebo datové nebo elektronické nebo komunikační nebo telekomunikační nebo počítačové sítě, zejména Internetu, pomocí satelitů a jiné, informační služby na Internetu související s televizním vysíláním, služby na Internetu související s televizním vysíláním, provozování internetového serveru, provozování internetového portálu, zajištění prostoru pro webové stránky, poskytování portálu na Internetu, poskytování on-line platformy pro nahrávání, uchovávání, zpracování, přenos a aktualizaci dat, obrázků, fotografií, 3D aplikací, telexové služby, radiové vysílání, výzvy (služby poskytované rádiem, telefonem nebo jinými elektronickými komunikačními prostředky), zaslání zpráv; (41) dabing, nakladatelství a vydavatelství, editiční činnost, publikační činnost, nahrávání nosičů zvukových nebo obrazově zvukových, pronájem dekorací, služby v oblasti digitálního zpracování obrazu, elektronické publikování (DTP), služby v oblasti estrád, tvorba a šíření audiovizuálních děl, zpravodajství, publicistika, televizní zpravodajství, TV produkce, tvorba programů, tvorba a výroba televizních a audiovizuálních programů, obrazově zpravodajství, filmová produkce, jiná než reklamní, filmová studia, filmová tvorba, filmové projekce, pronájem filmových promítaček a jejich příslušenství, půjčování filmů, fotografování, informace o možnostech zábavy, informace o výchově a vzdělávání, poskytování služeb v oblasti karaoke (hudební doprovod písní dle výběru zpěváka), výchovně zábavné klubové služby, kluby zdraví (služby), knihovny (půjčování knih), vydávání knih, koncertní sítě, sály, organizování a vedení konference, organizování a vedení kongresů, korespondenční kurzy, provozování muzea, služby nahrávacího studia, nahrávání videopásek, organizování kulturních nebo vzdělávacích výstav, organizace společenských a kulturních akcí, organizace, provozování a provádění her a soutěží i veřejných, provozování kina, organizování plesů, organizování vzdělávacích nebo zábavných soutěží, zábavné parky, plánování a organizování večírků, pořádání soutěží krásy, poskytování on-line elektronických publikací (bez možnosti stažení), pronájem audio nahrávek, pronájem dekorací, pronájem kinematografických filmů, pronájem osvětlovacích zařízení pro divadla nebo televizní studia, pronájem rozhlasových a televizních přijímačů, provozování her on-line (z počítačové sítě), předprodej vstupenek, výroba divadelních nebo jiných představení, půjčování filmů, půjčování přenosných videokamer, půjčování videokamer, půjčování videopásek, psaní scénářů, pronájem rozhlasových a televizních přijímačů, organizování a vedení seminářů, služby v oblasti grafické úpravy, jiné než pro reklamní účely, studia nahrávací (služby), reportéřské služby, školení, vyučování, výroba rozhlasových a televizních programů, televizní zábava, zveřejňování textů, kromě reklamních, tlumočení posunkové řeči, opatrování titulky, výuka, vzdělávací informace, výroba videofilmů, nahrávání videopásek, střih videopásek, vydávání elektronických knih a časopisů on-line, vydávání textů, s výjimkou reklamních nebo náborových, výroba videofilmů, pronájem zvukového nahrávacího zařízení, živé představení, organizování živých vystoupení.

(511) 9, 16, 35, 38, 41

(210) O-497363

(111) **331400**  
(220) 02.10.2012  
(151) 22.05.2013  
(540)



(594) Kombinovaná  
(591) Barevná  
(730) **Nadace BONA**, Pod Čimickým hájem 177/1, Praha 8, Bohnice, 18100, CZ  
(740) Advokátní kancelář Bedrna a spol. s r.o., Mgr. Jan Balarin, Eliášova 922/21, Praha 6, Bubeneč, 16000  
(510) (36) pronájem bytů, inkasování nájemného, pronájem nemovitostí, správa nemovitostí, pronájem nájemních a činžovních domů, organizování sbírek, shromažďování prostředků na dobročinné účely, finanční sponzorování, správa majetku; (44) fyzioterapie, léčba toxikomanů, lékařské služby, ošetrovatelské služby, zdravotní péče, útulky (domovy), terapeutické služby, služby psychologa, sanatoria, zotavovny.  
(511) 36, 44  
(210) O-498561

(111) **331549**  
(220) 29.05.2012  
(151) 29.05.2013  
(540)



(594) Kombinovaná  
(730) **Hemelík Ctírad**, Na Louce 16, Praha 10 - Dolní Měcholupy, 10900, CZ  
(740) JUDr. Aleš Zábřeh, advokát, Na Beránce 57/2, Praha 6, Dejvice, 16000  
(510) (9) nosiče informací všeho druhu v rozsahu třídy 9, například dat, obrazu a zvuku, elektronické publikace, software, to vše v oblasti marketingu, předávání informací, výstavnictví a propagačních předmětů; (16) nosiče informací všeho druhu v rozsahu třídy 16, například tiskoviny a polygrafické výrobky, informační letáky a brožury, katalogy, vstupenky, fotografie, plakáty, to vše v oblasti marketingu, předávání informací, výstavnictví a propagačních předmětů; (35) výstavy a veletrhy pro obchodní a reklamní účely v oblastech osobního rozvoje, vzdělávacích aktivit, manažerských a odborných seminářů a kurzů, dlouhodobého vzdělávání, oblasti zdravé výživy a zdravého životního stylu, duchovní vědy a esoterické oblasti, jejich organizování a pořádání, odborné poradenství, vztahující se k organizování uvedených komerčních výstav a veletrhů, inzertní, reklamní a propagační služby, poskytování pomoci při provozu obchodu, včetně zprostředkování obchodních a obchodně personálních záležitostí, marketing, průzkumy a analýzy trhu, to vše ve výše uvedené oblasti marketingu, předávání informací, výstavnictví; (38) šíření informací v oblasti výstavnictví, v oblasti osobního rozvoje, vzdělávacích aktivit, manažerských a odborných seminářů a kurzů, zdravé výživy a zdravého životního stylu, zahrnující biopotraviny a produkty zdravé výživy a související ekologické aktivity jako například eko a agroturistiku, kosmetiku na bázi přírodních produktů a ekologické technologie, duchovní vědy a manažerské oblasti prostřednictvím datových sítí, například internetem, bezdrátovými, kabelovými nebo satelitními sítěmi; (41) výchovná, vzdělávací a zábavní činnost, pořádání odborných setkání, například školení, kurzů, konferencí a sympozií, přednášek, organizování a pořádání výstav a veletrhů ke vzdělávacím, kulturním, výchovným a zábavním účelům, to vše v oblasti osobního rozvoje, vzdělávacích aktivit, manažerských a odborných seminářů a kurzů, zdravé výživy a zdravého životního stylu, zahrnující biopotraviny a produkty zdravé výživy a související ekologické aktivity jako například eko a agroturistiku, kosmetiku na bázi přírodních produktů, ekologické technologie, duchovní

vědy a esoterické oblasti, odborné poradenství, vztahující se k organizování uvedených vzdělávacích, kulturních, výchovných a zábavních seminářů, konferencí, kongresů, výstav, veletrhů, pořádání soutěží, nakladatelská a vydavatelská činnost, celoroční vzdělávání v oblastech osobního rozvoje, vzdělávacích aktivit, manažerských a odborných seminářů a kurzů, dlouhodobého vzdělávání, oblasti zdravé výživy a zdravého životního stylu, duchovní vědy a esoterické oblasti.

(511) 9, 16, 35, 38, 41  
(210) O-495547

(111) **331614**  
(220) 26.09.2012  
(151) 29.05.2013  
(540)

## Strážce katastru

(592) Slovní  
(730) **Kraft Martin JUDr. Ing.**, Nechvílova 1853/14, Praha 4, Chodov, 14800, CZ  
(510) (35) vyhledávání dat v počítačových databázích, vyhledávání dat v katastru nemovitostí, monitorování zápisů v katastru nemovitostí, poradenské služby týkající se evidence nemovitostí, monitorování internetových stránek, zpracování podkladů sloužících pro účely řízení na úseku katastru nemovitostí (kancelářské práce); (38) komunikační služby, zasílání zpráv, poskytování přístupu k databázím, přenos zpráv a obrazových informací; (42) informační, poradenské a konzultační služby v oblasti katastru nemovitostí, evidence nemovitostí, geodzie a zeměměřičtví, v rámci této třídy, geodetické, kartografické, zeměměřičké a inženýrské činnosti, vývoj, tvorba, implementace a aktualizace softwaru pro sledování obsahu internetových stránek a počítačových databází, zprostředkování geodetických služeb, zprostředkování kartografických služeb, zprostředkování zeměměřičských služeb.  
(511) 35, 38, 42  
(210) O-498437

(111) **331695**  
(220) 11.06.2012  
(151) 05.06.2013  
(540)



(594) Kombinovaná  
(591) Barevná  
(730) **Mlékárna Hlinsko, a.s.**, Kouty 53, Hlinsko, 53901, CZ  
(740) Ing. Václav Kratochvíl, Husníkova 2086/22, Praha 5, 15800  
(510) (16) papírenské výrobky, zejména obaly, obálky, etikety a propagační materiály, etikety, obálky a obaly z plastů v jiných třídách nezařazené, jiné propagační výrobky z papíru a plastů v jiných třídách nezařazené; (29) mléko a mlékařské výrobky všeho druhu, zejména mlékařské ošetřené mléko, mléko ochucené, slazená a neslazená mléka, smetana, zahuštěná smetana, máslo, tvaroh, sýry, sušené mléčné výrobky, mléčné nápoje, mléčné nápoje kysané, jogurty a výrobky na bázi jogurtu; (30) zmrzlina, zmrzlinové krémy, zmrzlinové poháry, zmrzlinové výrobky, mražené jogurty, mražené cukrovinky; (43) provozování pizzerií, barů, kaváren, vináren, bufetů a jiných provozoven rychlého občerstvení, prodej pokrmů přes ulici (rychlé občerstvení).  
(511) 16, 29, 30, 43  
(210) O-495923

(111) **331714**  
(220) 03.08.2012  
(151) 05.06.2013  
(540)

### ČT Juni

(592) Slovní  
(730) **ČESKÁ TELEVIZE**, Na hřebenech II 1132/4, Praha 4, Podolí, 14700, CZ  
(510) (9) antény, audiovizuální zařízení pro výuku, automaty hudební, hrací skříně uváděné do chodu vhozením mince, automaty prodejni, nástroje na určování azimutu, barometry, brýle, pouzdra na brýle, brýle sluneční, brýle proti slunci, brýlové řetízky, buzoly, směrové kompas, clony na oči, čističe nosičů zvukových záznamů, čočky kontaktní, čočky optické, čtecí zařízení v televizi, dalekohledy, diapositivy, promítací přístroje na diapositivy, diktafony, magnetické disky, kompaktní disky (audiovideo), gramofonové desky, gramofonové jehly, disky optické, DVD přehrávače, elektronická pera (vizuální zobrazovací jednotky), elektronické oznamovací tabule, elektronické publikace (s možností stažení), epidiaskopy, filmové kamery, exponované filmy, stříhací zařízení na filmy, kreslené filmy, fotoaparáty, hologramy, jezdecké přilby, kalkulačky, kalkulačky kapesní, exponované kinofilmy, klávesnice počítačové, kromoměry, magnetická média, magnetické disky, magnetické nosiče dat, magnetické pásky, magnetofony, magnety, magnety dekorační, mincové mechanismy pro televizory, monitory, mikrofony, nosiče dat magnetické, nosiče dat optické, nosiče zvukových nahrávek, nosiče zvukových záznamů, ochranné brýle pro sport, ochranné helmy pro sport, obrazovky, optické disky kompaktní CD ROM, plátina promítací, plovací kruhy, plovací pásy, plovací vesty, počítače, počítačové hry (programy), počítačové tiskárny, podložky pod myš, potápěčské masky, potápěčské oděvy, potápěčské rukavice, pravítka (měřicí přístroje), pravítko logaritmické, přehrávače kompaktních disků, přilby ochranné, přístroje pro reprodukci zvuku, rádia, signalizační píšťalky, sluchátka, snimače obrazu, skenery (zpracování dat), špunty do uší, tampóny do uší pro potápěče, televizní přístroje, trojúhelníky výstražné pro vozidla, videokamery, videokazety, videopásky, vyučovací stroje, zápisník elektronický, závaží; (16) alba, atlasy, pouzdra s barvami (školní pomůcky), blahopřání, blahopřání hudební, bloky (papírové výrobky), brožury, papírové bryndáčky, časopisy, časopisy – komiksy, čínská tuš, desky (papírové výrobky), psací desky s klípem na přidržování papíru, desky na dokumenty (šanon, pořadače), dopisní papír, držáky na psací potřeby, figurky (sošky) z papírové hmoty, fólie hliníkové na balení potravin, fotografie, stojany na fotografie, zemské glóbusy, grafické reprodukcce, grafiky, gumy na mazání, hlína modelovací, houbičky navlhčovací (kancelářské potřeby), hroty psacích per, chrániče prstů (kancelářské potřeby), inkoust v tyčince, inkousty, kalamáře, kalendáře, kalendáře trhací, kalhotky plenkové z papíru nebo buničiny, kancelářské potřeby, kromě nábytku, kancelářské sponky, papírové kapesníky, výrobky z kartónu, spadající do této třídy, karty, katalogy, kelímky papírové na mléčné výrobky, krabice na loubouky z lepenky, knihy, záložky do knih, knížky brožované, knižní zarážky, vzory na kopírování, papírové komouty, krabice lepenkové nebo papírové, kružítko, křída na psaní, laminovačky (-na dokumenty) pro použití v kanceláři, výrobky z lepenky spadající do této třídy, malířská plátina, malířské stojany, malířské štetce, štetce, štetce na psaní, mapy, zeměpisné mapy, mášle papírové, materiály na početění, pomůcky na mazání, sáčky pro mikrovlnné trouby, misky na vodové barvy, materiály na modelování, nálepky (lepící pásky) pro kancelářské použití nebo pro domácnost, napínáčky, násadky na pera, noviny, nože na papír, obálky, obaly (papírové výrobky), obaly na spisy, obtisky, ocelová pera, opěradla na ruce pro malíře, ořezávací stroje na tužky, ořezávací na tužky, oznámení rodinných událostí (papírové výrobky), palety pro malíře, papír, dopisní papír, papír kopírovací (pauzovací), pergamenový papír, papír sací, svítící papír, toaletní papír, papír voskovaný, papír Xuan, papírenské výrobky spadající do této třídy, papírová prostírání, papírové ubrusy, papírové podložky pod sklenice, podložky pod pivní sklenice, papírové ubrusky, pastelky, pouzdra na pasy, pečete, penály, pera (kancelářské potřeby), pera plnicí, periodika, plakáty, plány, psací podložky, pomůcky učební, kromě přístrojů, pohlednice, poštovní známky, potřeby na psaní, poutače z papíru nebo lepenky, pouzdra na doklady, pouzdra na pera, pouzdra s psacími potřebami, papírové praporečky, pravítka, prospekty, příručky, psací podložky, psací soupravy (sada psacích potřeb), publikace, papírové pytlíky jako obaly, razítka, razítka datovací, pouzdra na razítka, razítkovací podušky, ročenky, papírové ručníky, rýsovací nástroje, samolepky, samolepky pro domácnost a pro kancelářské potřeby, sešity, sešivačky, skicáky, stránka na tabule, školní potřeby, tabule školní, těžítka, tikety, tiskopisy, tiskové typy, tiskoviny, tužky, tuhy do tubek, držátko na tužky, patentní tužky, uhly na kreslení, zápisníky, zpěvníky; (35) inzerce poštou, licence na výrobky a služby ostatních (komerční správa), nábor

zaměstnanců, pomoc při řízení obchodní činnosti, obchodní nebo podnikatelské informace, obchodní nebo podnikatelský průzkum, organizování výstav (komerčních nebo reklamních), personální poradenství, pořádání veletrhů pro obchodní a reklamní účely, průzkum trhu, průzkum veřejného mínění, zajišťování předplatného telekomunikačních služeb pro ostatní, předvádění zboží, příprava inzertních sloupek, reklama (propagace), reklama on line v počítačové síti, aktualizování reklamních materiálů, pronájem reklamních materiálů, zaslání reklamních materiálů zákazníkům, rozšiřování reklamních nebo inzertních materiálů, sekretářské služby, služby v oblasti grafické úpravy pro reklamní účely, styky s veřejností, vydávání reklamních nebo inzertních materiálů, sekretářské služby, služby elektronických nástěnek (telekomunikační služby), informační kanceláře, vysílání kabelové televize, služby dálkových konferencí, počítačová komunikace, posílání zpráv, poskytování internetových diskusních fór, pronájem přístrojů pro přenos zpráv, pronájem přístupového času, pronájem počítačovým sítím, pronájem zařízení pro přenos informací, přenášení pomocí satelitních družic, přenos zpráv a obrazových informací pomocí počítače, půjčování telekomunikačních zařízení, telekonference (služby dálkových konferencí), tleshoppingové služby (poskytování televizních kanálů pro tleshoppingové služby), televizní vysílání, digitální vysílání, televizní vysílání programů, televizní vysílání zábavných, vzdělávacích, výchovných, soutěžních, diskusních a informačních pořadů, šíření elektronických časopisů, informací, elektronických periodik, knih v elektronické podobě, audio nebo audiovizuálních děl prostřednictvím informační nebo datové nebo elektronické nebo komunikační nebo telekomunikační nebo počítačové sítě, zejména Internetu, pomocí satelitů a jiné, informační služby na Internetu související s televizním vysíláním, služby na Internetu související s televizním vysíláním, provozování internetového serveru, provozování internetového portálu, zajištění prostoru pro webové stránky, poskytování portálu na Internetu, poskytování on-line platformy pro nahrávání, uchovávání, zpracování, přenos a aktualizaci dat, obrázků, fotografií, 3D aplikací, televizní služby, radiové vysílání, výzvy (služby poskytované rádiem, telefonem nebo jinými elektronickými komunikačními prostředky), zaslání zpráv; (41) dabing, nakladatelství a vydavatelství, ediční činnost, publikační činnost, nahrávání nosičů zvukových nebo obrazových zvukových, pronájem dekorací, služby v oblasti digitálního zpracování obrazu, elektronické publikování (DTP), služby v oblasti estrád, tvorba a šíření audiovizuálních děl, zpravodajství, publicistika, televizní zpravodajství, TV produkce, tvorba programů, tvorba a výroba televizních a audiovizuálních programů, obrazové zpravodajství, filmová produkce, jiná než reklamní, filmová studia, filmová tvorba, filmové projekce, pronájem filmových promítaček a jejich příslušenství, půjčování filmů, fotografování, informace o možnostech zábavy, informace o výchově a vzdělávání, poskytování služeb v oblasti karaoke (hudební doprovod písní dle výběru zpěváka), výchovné zábavné klubové služby, kluby zdraví (služby), knihovny (půjčování knih), vydávání knih, koncertní sítě, sály, organizování a vedení konference, organizování a vedení kongresu, korespondenční kurzy, provozování muzea, služby nahrávacího studia, nahrávání videopásek, organizování kulturních nebo vzdělávacích výstav, organizace společenských a kulturních akcí, organizace, provozování a provádění her a soutěží i veřejných, provozování kina, organizování plesů, organizování vzdělávacích nebo zábavných soutěží, zábavné parky, plánování a organizování večírků, pořádání soutěží krásy, poskytování on-line elektronických publikací [bez možnosti stažení], pronájem audio nahrávek, pronájem dekorací, pronájem kinematografických filmů, pronájem osvětlovacích zařízení pro divadla nebo televizní studia, pronájem rozhlasových a televizních přijímačů, provozování her on-line (z počítačové sítě), předprodej vstupenek, výroba divadelních nebo jiných představení, půjčování filmů, půjčování přenosných videokamer, půjčování videokamer, půjčování videopásek, psaní scénářů, pronájem rozhlasových a televizních přijímačů, organizování a vedení seminářů, služby v oblasti grafické úpravy, jiné než pro reklamní účely, studia nahrávací (služby), reportérské služby, školení, vyučování, výroba rozhlasových a televizních programů, televizní zábava, zveřejňování textu, kromě reklamních, tlumočení posunkové řeči, opatrování titulky, výuka, vzdělávací informace, výroba videofilmu, nahrávání videopásek, stříh videopásků, vydávání elektronických knih a časopisů on-line, vydávání textů, s výjimkou reklamních nebo náborových, výroba videofilmů, pronájem zvukového nahrávacího zařízení, živé představení, organizování živých vystoupení.

(511) 9, 16, 35, 38, 41  
(210) O-497174

(111) **331932**  
(220) 24.10.2012  
(151) 12.06.2013  
(540)

## BOBÍK

(592) Slovní  
(730) **Čtyřlístek, spol. s r.o.**, Na lysině 272/17, Praha 4, 14100, CZ  
(740) PROPATENT, Ing. Vlasta Sedláčková, patentový zástupce, Pod Pekařkou 107/1, Praha 4, Podolí, 14700  
(510) (9) audiovizuální technika, filmy, filmová díla, filmy exponované, televizní programy a audiovizuální programy, videoprogramy, videokazety, audiokazety, počítačové hry; (38) šíření periodik a časopisů prostřednictvím Internetu, rozhlasové a televizní vysílání; (41) vydavatelství a nakladatelství, výroba filmů, kulturní aktivity, filmové projekce a produkce, pronájem a půjčování filmů, výroba videofilmů, rozhlasových a televizních programů, výroba divadelních a/nebo jiných představení, tvorba a výroba dokumentárních programů a pořadů, filmová a televizní soutěž, TV produkce.  
(511) 9, 38, 41  
(210) O-499178

(111) **332060**  
(220) 01.10.2012  
(151) 18.06.2013  
(540)



(594) Kombinovaná  
(591) Barevná  
(730) **Partner in Pet Food Hungaria Kft.**, Puskas Tivadar ucta 14, Budaors, HU  
(740) JUDr. Miroslav Kupka, Levého 1532, Rakovník, 26901  
(510) (29) maso, ryby, drůbež a zvěřina, masové výtažky, zavařované, mražené, sušené a vařené ovoce a zelenina, oleje a tuky jedlé; (30) mouka a přípravy z obilnin, cukr, droždí, sůl; (31) semena, krmivo pro zvířata.  
(511) 29, 30, 31  
(210) O-498544

(111) **332927**  
(220) 30.09.2012  
(151) 31.07.2013  
(540)

**modom**

(594) Kombinovaná  
(591) Barevná  
(730) **MODOM s.r.o.**, Roháčova 188/37, Praha 3, Žižkov, 13000, CZ  
(510) (3) masážní oleje, masážní krémy, neléčivé, zeštíhlovací pomůcky (kosmetika), ne pro léčebné účely, depilační prostředky; (5) podložky pro pomáhající se osoby, kompresní obvazy používané jako obvazy, elastické obvazy (bandáže), náplasti (obvazy), tlakové obvazy, elastické obvazy; (8) manikúrové soupravy, pedikúrové soupravy, elektrické a neelektrické depilační přístroje; (10) masážní přístroje k masáži těla, masážní přístroje pro osobní použití, termální masážní podložky, masážní přístroje (pro estetickou masáž), ruční masážní přístroje, elektricky ovládané masážní

přístroje, masážní přístroje pro osobní potřebu, gumové masážní nástroje, masážní rukavice, masážní přístroje, elektrické nebo neelektrické, elektricky poháněné masážní strojky, ortopedické pomůcky, ortopedické léčebné pomůcky, akupunktura (pomůcky pro -), čištění tělních dutin (pomůcky na -), potřeby pro fyzické cvičení pro fyzický trénink (pro léčebné účely), stroje na cvičení pro terapeutické účely, zařízení pro tělesné cvičení k lékařským účelům, monitory srdeční činnosti k nošení při cvičení, elektricky vyhřívané podložky pro léčebné účely, polštáře (podložky) (vytápěně -), pro léčebné účely, termální masážní podložky, polštáře (podložky) (vyhříváné), pro léčebné účely, podložky pro perličkové koupelové masáže, vyhřívací polštáře (podložky), neelektrické pro léčebné účely, tvarované nafukovací podložky pro pacienty, podložky (elektricky vyhříváné) pro lékařské účely, podložky do pantoflí (ortopedických), elektricky vyhříváné podložky pro lékařské účely, ortopedické obvazy, obvazy podpůrné, závěsy (podpůrné obvazy), obvazy pro ortopedické účely, podpůrné obvazy pro použití v atletice, kompresní obvazy na zpevnění těla, obvazy pro podpůrné účely, tlakové obvazy pro účely anatomické podpory; (11) spotřebiče pro vaření potravin, spotřebiče pro ohřívání nápojů, tepelné ochranné pomůcky (vyhříváné) s výjimkou pro lékařské použití, elektricky vyhříváné podložky, nikoliv pro léčebné účely (léčbu), elektrické vyhřívací podložky, jiné než pro léčebné účely, vyhřívací polštáře (podložky), non-elektrické, nikoliv pro léčebné účely; (21) pomůcky kosmetické, pomůcky a nádoby pro domácnost a kuchyň; (28) mačkácí míčky na cvičení rukou, stroje obsahující závaží pro tělesné cvičení, přístroje pro tělesná cvičení, závaží na cvičení nohou, míčky k uchopení ve formě pryžových míčků pro cvičení rukou, zařízení pro cvičení břišních svalů, zařízení na cvičení nohou, interiérové nářadí na cvičení, vybavení pro sportovní trénink.

(511) 3, 5, 8, 10, 11, 21, 28  
(210) O-498520

(111) **332944**  
(220) 18.10.2012  
(151) 31.07.2013  
(540)

## QUADRIX

(592) Slovní  
(730) **Laurens Czech Republic spol. s r. o.**, Turgeněvova 1297/9, Brno, Černovice, 61800, CZ  
(510) (11) radiátorové uzávěry, radiátory (elektrické), radiátory (topení), radiátory ústředního topení, sanitární (toaletní) přístroje a zařízení, baterie směšovací (pákové) pro vodovodní potrubí, designové radiátory; (19) armatury pro stavebnictví; (35) fakturace.  
(511) 11, 19, 35  
(210) O-499072

(111) **333001**  
(220) 20.02.2013  
(151) 31.07.2013  
(540)



(594) Kombinovaná  
(591) Barevná  
(730) **enovation s.r.o.**, Sokolovská 695/115b, Praha 8, Karlín, 18600, CZ  
(740) eLegal advokátní kancelář s.r.o., Mgr. Tomáš Pauch, advokát, Sokolovská 695/115b, Praha 8, Karlín, 18600  
(510) (16) papír, lepenka a výrobky z těchto materiálů, které nejsou zařazeny do jiných tříd, tiskárenské výrobky, letáky, oběžníky, periodika, plakáty, publikace, tiskoviny; (35) propagační činnost, reklama, pomoc při řízení obchodní činnosti, obchodní administrativní, kancelářské práce, zaslání newsletterů a reklamy, vyhledávání a zpracování dat, obchodní a podnikatelské informace, inzerce, marketing, obchodní reklama, zaslání reklamních materiálů zákazníkům; (38) spoje, komunikace, posílání zpráv; (41) výchova, vzdělávání, zábava, sportovní a kulturní aktivity, zpravodajské služby.

(511) 16, 35, 38, 41  
(210) O-502001

(111) **333108**  
(220) 20.02.2013  
(151) 07.08.2013  
(540)

**ePraha**

(592) Slovní  
(730) **enovation s.r.o.**, Sokolovská 695/115b, Praha 8, Karlín, 18600, CZ  
(740) eLegal advokátní kancelář s.r.o., Mgr. Tomáš Pauch, advokát, Sokolovská 695/115b, Praha 8, Karlín, 18600

(510) (16) papír, lepenka a výrobky z těchto materiálů, které nejsou zařazeny do jiných tříd, tiskárenské výrobky, letáky, oběžníky, periodika, plakáty, publikace, tiskoviny; (35) propagační činnost, reklama, pomoc při řízení obchodní činnosti, obchodní administrativa, kancelářské práce, profesionální obchodní nebo podnikatelské poradenství a informace, pomoc při řízení obchodní činnosti, služby, poradenství v obchodní činnosti, obchodní management, podnikové poradenství, reklama, inzerce, marketing, obchodní reklama, zasilání reklamních materiálů zákazníkům, obchodní a podnikatelské informace, personální poradenství, posuzování efektivnosti provozu a racionalizace práce, hospodářské, ekonomické prognózy, zasilání newsletterů a reklamy, vyhledávání a zpracování dat; (40) zpracování materiálů; (43) služby zajišťující stravování a nápoje, dočasné ubytování.

(511) 16, 35, 40, 43  
(210) O-502002

(111) **333368**  
(220) 19.10.2012  
(151) 28.08.2013  
(540)

**TŘESKOPRSKY**

(592) Slovní  
(730) **Čtyřlístek, spol. s r.o.**, Na lysině 272/17, Praha 4, 14100, CZ  
(740) PROPATENT, Ing. Vlasta Sedláčková, patentový zástupce, Pod Pekařkou 107/1, Praha 4, Podolí, 14700

(510) (16) tiskoviny, časopisy periodické i neperiodické, fotografie, katalogy, letáky, kancelářské potřeby s výjimkou nábytku, výrobky z papíru a plastu spadající do této třídy, igelitové tašky na balení, databázové produkty na papírových nosičích; (38) šíření publikací, periodik a časopisů prostřednictvím Internetu, šíření informací prostřednictvím kabelových sítí a Internetu, rozhlasové a televizní vysílání; (41) vydavatelství a nakladatelství, výroba filmů, výchova, vzdělávání, zábava, sportovní a kulturní aktivity, filmové projekce a produkce, pronájem a půjčování filmů, výroba videofilmů, rozhlasových a televizních programů, výroba divadelních a/nebo jiných představení, tvorba a výroba dokumentárních programů a pořadů, filmová a televizní soutěž, TV produkce.

(511) 16, 38, 41  
(210) O-499104

(111) **333369**  
(220) 19.10.2012  
(151) 28.08.2013  
(540)

**LUCKY FOUR**

(592) Slovní  
(730) **Čtyřlístek, spol. s r.o.**, Na lysině 272/17, Praha 4, 14100, CZ  
(740) PROPATENT, Ing. Vlasta Sedláčková, patentový zástupce, Pod Pekařkou 107/1, Praha 4, Podolí, 14700

(510) (16) tiskoviny, časopisy periodické i neperiodické, fotografie, katalogy, letáky, kancelářské potřeby s výjimkou nábytku, výrobky z papíru a plastu spadající do této třídy, igelitové tašky na balení, databázové produkty na papírových nosičích; (38) šíření publikací, periodik a časopisů prostřednictvím Internetu, šíření informací prostřednictvím kabelových sítí a Internetu, rozhlasové a televizní vysílání; (41) vydavatelství a nakladatelství, výroba filmů, výchova, vzdělávání, zábava, sportovní a kulturní aktivity, filmové projekce a produkce, pronájem a půjčování filmů, výroba videofilmů, rozhlasových a televizních programů, výroba divadelních a/nebo jiných představení, tvorba a výroba dokumentárních programů a pořadů, filmová a televizní soutěž, TV produkce.

(511) 16, 38, 41  
(210) O-499105

(111) **333461**  
(220) 19.10.2012  
(151) 04.09.2013  
(540)

**MYŠPULÍN**

(592) Slovní  
(730) **Čtyřlístek, spol. s r.o.**, Na lysině 272/17, Praha 4, 14100, CZ  
(740) PROPATENT, Ing. Vlasta Sedláčková, patentový zástupce, Pod Pekařkou 107/1, Praha 4, Podolí, 14700

(510) (16) tiskoviny, časopisy periodické i neperiodické, fotografie, katalogy, letáky, kancelářské potřeby s výjimkou nábytku, výrobky z papíru a plastu spadající do této třídy, igelitové tašky na balení, databázové produkty na papírových nosičích; (38) šíření publikací, periodik a časopisů prostřednictvím Internetu, šíření informací prostřednictvím kabelových sítí a Internetu, rozhlasové a televizní vysílání; (41) vydavatelství a nakladatelství, výroba filmů, výchova, vzdělávání, zábava, sportovní a kulturní aktivity, filmové projekce a produkce, pronájem a půjčování filmů, výroba videofilmů, rozhlasových a televizních programů, výroba divadelních a/nebo jiných představení, tvorba a výroba dokumentárních programů a pořadů, filmová a televizní soutěž, TV produkce.

(511) 16, 38, 41  
(210) O-499106

(111) **333462**  
(220) 19.10.2012  
(151) 04.09.2013  
(540)

**FIFINKA**

(592) Slovní  
(730) **Čtyřlístek, spol. s r.o.**, Na lysině 272/17, Praha 4, 14100, CZ  
(740) PROPATENT, Ing. Vlasta Sedláčková, patentový zástupce, Pod Pekařkou 107/1, Praha 4, Podolí, 14700

(510) (16) tiskoviny, časopisy periodické i neperiodické, fotografie, katalogy, letáky, kancelářské potřeby s výjimkou nábytku, výrobky z papíru a plastu spadající do této třídy, igelitové tašky na balení, databázové produkty na papírových nosičích; (38) šíření publikací, periodik a časopisů prostřednictvím Internetu, šíření informací prostřednictvím kabelových sítí a Internetu, rozhlasové a televizní vysílání; (41) vydavatelství a nakladatelství, výroba filmů, výchova, vzdělávání, zábava, sportovní a kulturní aktivity, filmové projekce a produkce, pronájem a půjčování filmů, výroba videofilmů, rozhlasových a televizních programů, výroba divadelních a/nebo jiných představení, tvorba a výroba dokumentárních programů a pořadů, filmová a televizní soutěž, TV produkce.

(511) 16, 38, 41  
(210) O-499107

(111) **333463**  
(220) 19.10.2012  
(151) 04.09.2013  
(540)

**PINĎA**

(592) Slovní  
(730) **Čtyřlístek, spol. s r.o.**, Na lysině 272/17, Praha 4, 14100, CZ  
(740) PROPATENT, Ing. Vlasta Sedláčková, patentový zástupce, Pod Pekařkou 107/1, Praha 4, Podolí, 14700

(510) (16) tiskoviny, časopisy periodické i neperiodické, fotografie, katalogy, letáky, kancelářské potřeby s výjimkou nábytku, výrobky z papíru a plastu spadající do této třídy, igelitové tašky na balení, databázové produkty na papírových nosičích; (38) šíření publikací, periodik a časopisů prostřednictvím Internetu, šíření informací prostřednictvím kabelových sítí a Internetu, rozhlasové a televizní vysílání; (41) vydavatelství a nakladatelství, výroba filmů, výchova, vzdělávání, zábava, sportovní a kulturní aktivity, filmové projekce a produkce, pronájem a půjčování filmů, výroba videofilmů, rozhlasových a televizních programů, výroba divadelních a/nebo jiných představení, tvorba a výroba dokumentárních programů a pořadů, filmová a televizní soutěž, TV produkce.

(511) 16, 38, 41  
(210) O-499108

(111) **333582**  
(220) 14.03.2013  
(151) 04.09.2013  
(540)



(594) Kombinovaná  
(591) Barevná  
(730) **Tvrdoňová Ludmila**, U Hřiště 196/11, Brno, 62500, CZ  
(740) Ing. Jarmila Javořiková, Slunečná 4566, Zlín, 76005  
(510) (16) papír, výrobky z papíru všeho druhu spadající do této třídy, periodické a neperiodické publikace, odborné publikace, tiskoviny z oblasti cestovního ruchu - turističtí průvodci, mapy, fotografie, kalendáře, brožury, firemní tiskoviny, papírové lístky, jízdenky, letenky, místenky, psací, školní a kancelářské potřeby spadající do této třídy, reklamní psací, školní a kancelářské potřeby spadající do této třídy, drobné suvenýry spadající do této třídy, papírové obaly, kartonážní výrobky; (36) směnárenská činnost, převod a směna peněz, zprostředkování v oblasti pojištění, cestovní pojištění, zprostředkování v oblasti financí a realit, investiční činnosti, realitní služby, správa nemovitostí a pozemků, pronájem nemovitostí a pozemků, poskytování informací a konzultace v oblasti pojištění, financí a realit; (39) služby cestovní kanceláře - organizování a pořádání cest, zajištění a prodej zájezdů všeho druhu, elektronický prodej zájezdů, služby turistických průvodců, dopravní činnosti - doprava (přeprava) osob a zboží, dopravní služby zásilkového velkoobchodu, kurýrní služby, zasilatelství, taxi, rezervace a prodej jízdenek a letenek, zprostředkování v dopravě a cestovním ruchu, předprodej zájezdů, pronájem dopravních prostředků všeho druhu, logistické činnosti spadající do této třídy, skladovací činnosti, provoz skladů, balení, nakládání, přeprava a vykládání zboží, poskytování informací a konzultace v dopravě a cestovním ruchu.  
(511) 16, 36, 39  
(210) O-502639

(111) **333956**  
(220) 27.03.2013  
(151) 25.09.2013  
(540)



(594) Kombinovaná  
(730) **BETLER CZ, s.r.o.**, Hornoměcholupská 663/143, Praha 10, Horní Měcholupy, 10900, CZ  
(510) (20) nábytek, nábytek zejména čalouněný, nábytek dřevěný, kovový, ratanový a kempinkový, kancelářský nábytek, včetně částí těchto druhů nábytku, psací stoly, desky dřevěné a skleněné jako součásti nábytku, lamelové rošty, motorové rošty, matrace, postele, lůžka, skříně, polštáře, podhlavníky, podušky, lůžkoviny, noční stolky, police, taburety, sedací nábytek; (24) ložní prádlo a lůžkové přehozy, ložní příkrývky a pokrývky, povlečení a prostěradla; (44) poradenská činnost v oblasti zdravého spaní.  
(511) 20, 24, 44  
(210) O-503009

(111) **334075**  
(220) 25.03.2013  
(151) 02.10.2013  
(540)



(593) Obrazová  
(730) **SEAP Rokycany s.r.o.**, Na Pátku 122, Rokycany, 33701, CZ  
(740) PROPATENT, Ing. Vlasta Sedláčková, patentový zástupce, Pod Pekařkou 107/1, Praha 4, Podolí, 14700  
(510) (35) obchodní management a podnikové poradenství, personální poradenství a poradenství při vedení podniků a v obchodní činnosti, včetně účetního, daňového, personálního a ekonomického poradenství; (36) správa a finanční řízení nemovitostí a majetku, správa nájemních domů a bytů; (37) instalace a opravy chladicích, klimatizačního a tepelného zařízení, poplašných systémů proti vloupání, požárních hlásičů, telefonů, výtahů a zavlažovacích zařízení, stavby a opravy přístavů, přístavních hrází, skladů a továren, provádění izolací staveb a stavební dozor; (39) rozvod tepelné energie pro městské aglomerace; (40) výroba tepelné energie včetně provozování kotelen pro městské aglomerace; (42) zajišťování projektové činnosti, studií technických projektů, poradenství architektonické, v oblasti životního prostředí, poradenství v oblasti počítačového hardware.  
(511) 35, 36, 37, 39, 40, 42  
(210) O-502941

(111) **334076**  
(220) 25.03.2013  
(151) 02.10.2013  
(540)



(594) Slovní grafická  
(730) **SEAP Rokycany s.r.o.**, Na Pátku 122, Rokycany, 33701, CZ  
(740) PROPATENT, Ing. Vlasta Sedláčková, patentový zástupce, Pod Pekařkou 107/1, Praha 4, Podolí, 14700  
(510) (35) obchodní management a podnikové poradenství, personální poradenství a poradenství při vedení podniků a v obchodní činnosti, včetně účetního, daňového, personálního a ekonomického poradenství; (36) správa a finanční řízení nemovitostí a majetku, správa nájemních domů a bytů; (37) instalace a opravy chladicích, klimatizačního a tepelného zařízení, poplašných systémů proti vloupání, požárních hlásičů, telefonů, výtahů a zavlažovacích zařízení, stavby a opravy přístavů, přístavních hrází, skladů a továren, provádění izolací staveb a stavební dozor; (39) rozvod tepelné energie pro městské aglomerace; (40) výroba tepelné energie včetně provozování kotelen pro městské aglomerace; (42) zajišťování projektové činnosti, studií technických projektů, poradenství architektonické, v oblasti životního prostředí, poradenství v oblasti počítačového hardware.  
(511) 35, 36, 37, 39, 40, 42  
(210) O-502942



(111) **334082**  
(220) 26.03.2013  
(151) 02.10.2013  
(540)



(594) Kombinovaná  
(730) **COFIDIS s.r.o.**, Bucharova 1423/6, Praha 5, 15800, CZ  
(510) (36) finanční záležitosti, úvěrové služby, finanční služby poskytující platební možnosti; (38) komunikace pomocí počítačových terminálů, audiovizuální komunikace, zejména komunikace prostřednictvím techniky za použití zvuku a/nebo obrazu, posílání zpráv a posílání informací prostřednictvím elektroniky, počítačových prostředků, posílání informací pomocí celosvětových počítačových sítí (jako je Internet) nebo soukromých sítí či sítí s omezeným přístupem (jako je intranet), komunikace mezi počítačovými terminály, posílání informací přístupných pomocí přístupového kódu k počítačovým databázím nebo databázím přenosu dat a databázovým serverům, posílání prostřednictvím satelitu, geonavigace, zejména GPS navigace, veškeré uvedené služby poskytované v souvislosti s finančními službami.  
(511) 36, 38  
(210) O-502979

(111) **334150**  
(220) 29.10.2012  
(151) 09.10.2013  
(540)

## RADIÁTOROVÉ STUDIO

(592) Slovní  
(730) **Laurens Czech Republic spol. s r. o.**, Turgeněvova 1297/9, Brno, Černovice, 61800, CZ  
(510) (11) radiátorové uzávěry, radiátory (elektrické), radiátory (topení), radiátory ústředního topení, sanitární (toaletní) přístroje a zařízení, baterie směšovací (pákové) pro vodovodní potrubí, designové radiátory; (19) armatury pro stavebnictví; (35) fakturace.  
(511) 11, 19, 35  
(210) O-499272

(111) **334202**  
(220) 26.02.2013  
(151) 09.10.2013  
(540)



(594) Kombinovaná  
(730) **NELUMBO Energy a.s.**, Podbabská 1112/13, Praha 6 - Bubeneč, 16000, CZ  
(740) PROPATENT, Ing. Vlasta Sedláčková, patentový zástupce, Pod Pekařkou 107/1, Praha 4, Podolí, 14700  
(510) (11) přístroje pro osvětlení, topení, výrobu páry, pro vaření, přístroje chladič, pro sušení, ventilaci, rozvod vody a sanitární zařízení; (37) stavebnictví, opravy, instalační služby.  
(511) 11, 37  
(210) O-502149

(111) **334345**  
(220) 05.03.2013  
(151) 16.10.2013  
(540)



(594) Slovní grafická  
(730) **WELLNESS FOOD s.r.o.**, U Ryšánky 1707/4, Praha 4, 14700, CZ  
(740) Ing. Michal Jupa, patentový zástupce, Na Baních 1385, Praha 5 - Zbraslav, 15600  
(510) (5) výrobky farmaceutické a parafarmaceutické, medicínální alkoholy, medicínální vína, medicínální sirupy, výtažky, šťávy a elixíry lékárnické, vitamíny, vitamínové přípravky, vitamínové koncentráty, vitamínové multivitaminové nápoje, doplňky potravin minerální, minerály a stopové prvky, minerální vody pro léčebné účely, minerální doplňky s antioxidačními účinky, farmaceutické a dietetické potraviny a přípravky pro lékařské účely, pro zdravotní prevenci a rekondici, nemedicínální potravinové doplňky pro zlepšení zdraví, pro zvýšení imunity, odolnosti organismu a jeho detoxikaci, dietetické přípravky pro denní doplnění stravy, (včetně fitness, sportovních a rekondičních přípravků a nápojů), přírodní léčivé prostředky pro zvláštní výživu, přírodní výtažky bohaté na rostlinné bílkoviny, přípravky výživové obsahující enzymy nebo biochemické katalyzátory, proteinové koncentráty a nápoje, přípravky pro hubnutí s léčebnými účinky, iontové nápoje s léčebnými účinky - vše pro léčebné účely a v rámci této třídy, potravinové doplňky ne pro lékařské účely (zařazené v této třídě) a obsahující látky živočišného původu, přípravky zvláštní výživy pro sportovce nebo osoby s vysokým energetickým výdejem, výživné přípravky pro denní doplnění stravy jako instantní strava nebo samostatná směs, skládající se hlavně z mléka v prášku nebo živočišných proteinů, také s přísadkou vitamínů nebo minerálů nebo stopových prvků nebo cukru, potravní doplňky neléčebné pro posílení imunity organismu a zlepšení zdraví rostlinného původu v tuhém i tekutém stavu, ve formě práškových směsí, kapek, sirupů, gelů, past, tablet, šumivých tablet, pastilek, dražé, tobolek, kapslí, bonbónů, žele, prášků, vše výše uvedené pro neléčebné účely a v rámci této třídy, přípravky pro výživu, potraviny a poživatiny z mikrobiologických kultur; (29) protein pro lidskou spotřebu, proteinové výrobky a tuky, jedlé oleje, konzervované potraviny a poživatiny z ovoce, zeleniny, bílkovin, olejin, ovocné dřevě, texturované proteiny a jejich směsi pro humánní využití; (30) káva a náhražky kávy, obilní vločky a jiné obilné výrobky určené k lidské výživě, müsli, čaje, potraviny a poživatiny z bylin, výživné bylinné extrakty; (32) povzbuzující nápoje z ovoce, nízkoenergetické e energetické nápoje.  
(511) 5, 29, 30, 32  
(210) O-502385

(111) **334917**  
(220) 25.03.2013  
(151) 27.11.2013  
(540)

## MAX/WELL

(592) Slovní  
(730) **WELL Group a.s.**, Tusarova 1179/37, Praha 7 - Holešovice, 17000, CZ  
(740) Ing. Jarmila Javoříková, Slunečná 4566, Zlín, 76005  
(510) (35) činnost podnikatelských, organizačních a ekonomických poradců, obchodní management, služby manažerů, podnikové poradenství, řízení podniků, správa hotelů, obchodní strategie, obchodní a podnikatelské plány, obchodní správa firem a obchodních podílů ve firmách, reklamní a marketingové činnosti, obchodně-průzkumy, inzerce, personální služby, zprostředkování práce, obchodně-podnikatelské analýzy, průzkumy trhu, činnost daňových poradců, účetní služby, vedení účetnictví, daňová evidence a audity, prodejní aukční/dražební činnosti, sekretářské činnosti, služby administrativní správy a služby organizačně hospodářské povahy, služby obchodních databank, ruční i automatizované zpracování a správa obchodních dat, poskytování obchodních informací, předvádění výrobků/produktů, distribuce reklamních materiálů a vzorků, obchodní zastoupení podnikatelských subjektů, zprostředkování v obchodní oblasti; (36) investiční činnosti, investorská činnost, zejména ve výstavbě,

kapitálové investice, činnost finančních poradců, finanční konzultace, finanční převody, finanční analýzy, finanční garance, záruky, pohledávky a kauce, správa hmotného a nehmotného majetku, správa nemovitostí, správa kapitálových investic, správa cenných papírů a účastí ve firmách, oceňování a převody hmotného a nehmotného majetku, realitní činnosti, prodej a pronájem nemovitostí, developerská činnost, poskytování investičních, finančních a realitních informací, obchodní zprostředkování v oblasti financí, realit a pojištění; (37) údržba nemovitostí, čistící a úklidové služby, stavebně-montážní služby, přípravné práce pro stavby, zakládání staveb, stavební činnost - provádění staveb včetně jejich změn, udržovacích prací na nich a jejich odstraňování, dokončovací stavební práce, stavební dozor, servisně-montážní služby, instalace elektro-voda-plyn, poskytování stavebních informací, konzultace ve stavebnictví, zprostředkování ve stavebnictví.

(511) 35, 36, 37  
(210) O-502910

(111) **335108**  
(220) 06.04.2012  
(151) 04.12.2013  
(540)

**Intesa**

(594) Slovní grafická  
(730) **MIRATO S.P.A.**, Strada Provinciale Est Sesia, Landiona (Novara), IT  
(740) Šindelka & Lachmannová advokáti s.r.o., Mgr. Karel Šindelka, Slavětínská 1146/39, Praha 9, Klánovice, 19014  
(510) (3) mýdla, parfémové esenciální oleje, kosmetika, zubní pasty, deodoranty, opalovací krémy a pleťové vody, přípravky po opalování, samoopalovací krémy a pleťové vody, krémy po holení, vody po holení, výrobky pro péči o vlasy, přípravky na barvení vlasů, šampóny, balzámy a gely na vlasy, přípravky na čištění pleti, pleťové krémy, tělové krémy a oleje, přípravky pro intimní hygienu, pudr, make-up, laky na nehty, odlakovače na nehty, pěny do koupele a sprchové gely.

(511) 3  
(210) O-505100

(111) **335129**  
(220) 25.10.2012  
(151) 11.12.2013  
(540)

  
**AURELLIO**

(594) Kombinovaná  
(730) **Aurellio Luxury, s.r.o.**, Koliště 278/63, Brno, Zábřovice, 60200, CZ  
(510) (14) drahé kovy a jejich slitiny, výrobky z drahých kovů nebo výrobky pokovované drahými kovy, které nejsou zahrnuty v jiných třídách, ozdobné medailony, náhrdelníky, přívěsky, náramky (šperky), řemínky, řetízky a náramky na hodinky, náušnice, perly, platina (kov), prsteny, řetízky (šperky), ozdoby ze slonoviny, šperkovičky a nádoby vyrobené ze vzácných kovů nebo drahokamů, umělecká díla z drahých kovů, zlato v surovém stavu nebo jako polotovary, stříbro v surovém stavu nebo jako polotovary, amulety (šperky), brože jako klenoty, klenoty, drahokamy, diamanty, polodrahokamy, klenotnické zboží, neopracované a poloopracované drahokamy, polozpracované předměty z drahokamů pro použití při výrobě klenotů, bižuterie, manžetové knoflíky, jehlice do kravaty, ozdobné jehlice,

spony do kravaty, zlaté a stříbrné zboží s výjimkou nožů a příborů, hodinky a hodiny, (hodinové) skříňky, šperky z jantaru, ozdoby na klobouky z drahých kovů, ozdoby vyrobené ze vzácných kovů nebo drahokamů, ozdoby ze stříbra, hodinové strojky, hlavní hodiny, chronometry, řetízkové taštičky ze vzácných kovů a drahokamů; (35) propagace a reklamní služby, podnikové řízení, firemní organizace a firemní poradenství, obchodní administrativa, obchodní činnost a zprostředkování obchodu se vzácnými kovy a jejich slitinami, klenoty, bižuterií, s diamanty, drahokamy a polodrahokamy, se zlatými výrobky, hodinami, hodinkami, klenoty a šperky, aranžování výkladů, konzultace pro organizaci obchodních aktivit, poskytování obchodních nebo podnikatelských informací, organizování výstav pro komerční a propagační účely, organizování módních přehlídek a přehlídek klenotů, podpora prodeje pro druhé, předvádění zboží, předvádění (služby modelek) pro reklamní účely a podporu prodeje, prezentace vzácných kovů a jejich slitin, šperků, klenotů, bižuterie, diamantů, drahokamů a polodrahokamů, hodinek, zlatých výrobků v komunikačních médiích pro maloobchod, pomoc při řízení obchodní činnosti v oblasti drahokamů, šperků a klenotů, průzkum trhu, obchodní průzkum, reklama, marketing, rozšiřování reklamních materiálů zákazníkům (letáky, prospekty, tiskoviny, vzorky), vydávání a aktualizování reklamních materiálů, reklamní nebo inzertní materiály (rozšiřování -), distribuce vzorků, styk s veřejností (public relations), direct mailové služby (propagační činnost), průzkum veřejného mínění, pronájem reklamních prostorů, pronájem reklamních ploch, zprostředkování nákupu a prodeje vzácných kovů a jejich slitin, šperků, klenotů, bižuterie, diamantů, drahokamů a polodrahokamů, hodinek a zlatých výrobků, maloobchodní služby se vzácnými kovy a jejich slitinami, šperky, klenoty, bižuterií, diamanty, drahokamy a polodrahokamy, hodinkami, zlatými výrobky, poskytované také prostřednictvím komunikačních médií, elektronické pošty, SMS zpráv, počítačových sítí a Internetu, on-line reklama v počítačové síti, obchodní zprostředkování přihlašovaných služeb uvedených v přihlašovaných třídách, vyhledávání sponzorů, dovozní a vývozní agentury, provoz elektronického obchodu zabývajícího se prodejem a distribucí diamantů, drahokamů, polodrahokamů, šperků a hodinek prostřednictvím počítačové sítě, provoz on-line počítačové databáze pro poskytovatele a uživatele, zejména obchodníky a širokou veřejnost, v oblasti on-line nakupování obsahující informace týkající se popisu výrobků, vyobrazení výrobků, předvedení výrobků, seznamu výrobků a inventarizace, nových zpráv o výrobcích a o demografické struktuře zákazníků pro marketingové účely; (36) zprostředkování oceňování diamantů, vzácných kamenů, vzácných kovů a šperků také prostřednictvím komunikačních médií, elektronické pošty, SMS zpráv, počítačových sítí a Internetu; (40) zpracování a úprava materiálů, zpracování a broušení diamantů, drahokamů a polodrahokamů, výroba šperků zpracováním vzácných kovů a/nebo diamantů, drahokamů a polodrahokamů, rytí, gravírování, broušení, opracování a zpracování kůže, kreslení, rýsování laserem, leštění drahokamů a polodrahokamů, informace o zpracování a úpravě materiálů, zprostředkování uvedených služeb, také prostřednictvím komunikačních médií, elektronické pošty, SMS zpráv, počítačových sítí a Internetu.

(511) 14, 35, 36, 40  
(210) O-499194

(111) **335375**  
(220) 11.02.2013  
(151) 03.01.2014  
(540)

**PENZION PATRIOT**

(592) Slovní  
(730) **Macháček Jiří Ing.**, Na Břevnovské pláni 34, Praha 6, 16900, CZ  
(510) (35) administrativní zpracování nákupních pohledávek, fotokopírování, správa hotelů, komerční informační kanceláře, hospodářské ekonomické prognózy, služby a poradenství v obchodní činnosti, obchodní management, poskytování obchodních a podnikatelských informací, obchodní a podnikatelské poradenství, obchodní reklama, vyhledávání umístění nákladních vozů pomocí počítače, aktualizování a rozšiřování reklamních materiálů zákazníkům, marketingové studie; (43) bary, bufety, hotelové služby, hotely, jídelny, kavárny, noclehárny, penziony, poskytování ubytování, pronajímání jednacích místností, provoz hotelového ubytování, přechodné ubytování, rezervace přechodného ubytování, ubytovací služby (hotely, penziony), zásobování - catering, restaurace.

(511) 35, 43  
(210) O-501751

(111) **335431**  
(220) 05.03.2013  
(151) 03.01.2014  
(540)

 **BM VINAŘSTVÍ** Tordonec

(594) Kombinovaná  
(730) **BM Vinařství s.r.o.**, Na Farkáně III 279/5, Praha 5, Radlice, 15000, CZ  
(740) Ing. Michal Jupa, patentový zástupce, Na Baních 1385, Praha 5 - Zbraslav, 15600  
(510) (33) vína všeho druhu, alkoholické nápoje s obsahem vína; (40) vinařství - výroba vína, zpracování vinných hroznů; (44) vinařství - pěstování a šlechtění vinné révy, vinohradnictví, poradenství ve vinařství a vinohradnictví.  
(511) 33, 40, 44  
(210) O-502387

(111) **336940**  
(220) 21.03.2013  
(151) 05.03.2014  
(540)



(594) Kombinovaná  
(730) **Podešva Jan**, Zahradky 187, Zahradky, 47101, CZ  
(740) Ing. Michal Jupa, patentový zástupce, Na Baních 1385, Praha 5 - Zbraslav, 15600  
(510) (29) potraviny živočišného původu - zejména mléčné výrobky, jogurtové nápoje, mléčné nápoje, instantní jogurtové koncentráty, jogurty, mléko, ovoce a zelenina konzervované, sušené a zavařené, želé, džemy a marmelády, kompoty, vejce, oleje a tuky jedlé; (30) potraviny rostlinného původu - zejména čaje ne pro lékařské účely, ovocné, rostlinné a bylinné čaje, čaje s ovocnou, bylinnou a rostlinnou příchutí, čaj ledový, nápoje na bázi čaje, čokoláda, čokoládové nápoje a čokoládové nápoje s mlékem a jogurtem, káva, kávové nápoje, kávové nápoje s mlékem, kávové náhražky, kakao a kakaové nápoje s mlékem a s jogurtem, cukr, ságo, cukrovinky, bonbóny, zmrzlina, med, prášky do těsta, nálevy k ochucení, koření, sůl, hořčice; (35) zprostředkovatelská a obstaravatelská činnost v oblasti obchodu, export-import, provozování e-shopu, vše s výrobky uvedenými ve třídách 29 a 30 a dále s kávovary, kávovými mlýnky, mixéry, odšťavňovači, výrobky ze skla, porcelánu a majoliky určenými pro gastronomické účely, alkoholickými a nealkoholickými nápoji všeho druhu, poradenství v obchodní činnosti s výše uvedenými výrobky, reklamní a propagační činnost, marketing.  
(511) 29, 30, 35  
(210) O-502860

(111) **337298**  
(220) 05.04.2012  
(151) 26.03.2014  
(540)



(594) Kombinovaná  
(730) **Laciak Martin Ing.**, Sladovnická 566/8, Karlovy Vary, Rybáře, 36005, CZ  
(740) INPARTNERS GROUP, Mgr. Simona Hejdová, advokátka, Tuřanka 1519/115a, Brno, Slatina, 62700  
(510) (41) poskytování informací o možnostech rekreace, o možnostech rozptýlení a o možnostech zábavy, služby pro oddech a rekreaci, služby zábavy; (43) barové služby, hotelové služby, provozování hotelového ubytování; (44) aromaterapeutické služby, parní lázně, lázně a wellness, lázeňské a wellness služby, masáže, pivní lázně, rekondiční a regenerační služby, služby v oblasti sauny, veřejné lázně pro hygienické účely, provádění léčebných procedur spojených s koupelemi a zábaly.  
(511) 41, 43, 44  
(210) O-494217

(111) **337721**  
(220) 04.06.2012  
(151) 30.04.2014  
(540)

**Maqui Berry Slim**

(592) Slovní  
(730) **UNIOS Pharma s.r.o.**, Robousy 188, Jičín, 50601, CZ  
(740) Ing. Václav Kratochvíl, Husníkova 2086/22, Praha 5, 15800  
(510) (29) konzervované a solené potraviny zahrnuté do tř. 29, jedlá želatina a želatinové výrobky a přípravky pro výživu, mléčné výrobky, proteinové výrobky a přípravky pro výživu, v rámci této třídy; (30) příchutě a přísady do potravin a nápojů s výjimkou esencí a éterických olejů, glukóza pro výživu, vše v rámci této třídy.  
(511) 29, 30  
(210) O-495706

(111) **337942**  
(220) 22.06.2012  
(151) 14.05.2014  
(540)

**Hyde Park Civilizace**

(592) Slovní  
(730) **ČESKÁ TELEVIZE**, Na hřebenech II 1132/4, Praha 4, Podolí, 14700, CZ  
(510) (9) antény, audiovizuální zařízení pro výuku, automaty hudební, hrací skříně uváděné do chodu vhozením mince, nástroje na určování azimutu, barometry, brýle, pouzdra na brýle, brýle sluneční, brýle proti slunci, brýlové řetízky, buzoly, směrové kompas, clony na oči, čističe nosičů zvukových záznamů, čočky kontaktní, čočky optické, čtecí zařízení v televizi, dalekohledy, diapositivy, promítací přístroje na diapositivy, diktafony, magnetické disky, kompaktní disky (audiovideo), gramofonové desky, gramofonové jehly, disky optické, DVD přehrávače, elektronická pera (vizuální zobrazovací jednotky), elektronické oznamovací tabule, elektronické publikace (s možností stažení), epidiascopy, filmové kamery, exponované filmy, stříhací zařízení na filmy, kreslené filmy, fotoaparáty, hologramy, jezdecké přilby, kalkulačky, kalkulačky kapesní, exponované kinofilm, klávesnice počítačové, krokoměry, magnetická média, magnetické disky, magnetické nosiče dat, magnetické pásky, magnetofony, magnety, magnety dekorativní, mincové mechanismy pro televizory, monitory, mikrofony, nosiče dat magnetické, nosiče dat optické, nosiče zvukových nahrávek, nosiče zvukových záznamů, ochranné brýle pro sport, ochranné helmy pro sport, obrazovky, optické disky kompaktní CD ROM, plátna promítací, plovací kruhy, plovací pásy, plovací vesty, počítače,

počítačové hry (programy), počítačové tiskárny, podložky pod myš, potápěčské masky, potápěčské oděvy, potápěčské rukavice, pravítka (měřicí přístroje), pravítko logaritmické, přehrávače kompaktních disků, přílby ochranné, přístroje pro reprodukci zvuku, rádia, signalizační píšťalky, sluchátka, snímáče obrazu, skenery (zpracování dat), tampóny do uší pro potápěče, televizní přístroje, trojúhelníky výstražné pro vozidla, videokamery, videokazety, videopásky, vyučovací stroje, zápisník elektronický, závaží; (16) alba, atlasy, pouzdra s barvami (školní pomůcky), blahopřání, blahopřání hudební, bloky (papírnické výrobky), brožury, papírové bryndáčky, časopisy, časopisy – komiksy, čínská tuš, desky (papírnické výrobky), psací desky s klipsem na přidržování papíru, desky na dokumenty (šanon, pořadače), dopisní papír, držáky na psací potřeby, figurky (sošky) z papírové hmoty, fólie hliníková na balení potravin, fotografie, stojany na fotografie, zemské globusy, grafické reprodukce, grafiky, gummy na mazání, hlína modelovací, houbičky navlhčovací (kancelářské potřeby), hroty psacích per, chrániče prstů (kancelářské potřeby), inkoust v tyčince, inkousty, kalamáře, kalendáře, kalendáře trhací, kancelářské potřeby, kromě nábytku, kancelářské sponky, papírové kapesníky, výrobky z kartónu, spadající do této třídy, karty, katalogy, kelímky papírové na mléčné výrobky, krabice na klobouky z lepenky, knihy, záložky do knih, knížky brožované, knižní zarážky, vzory na kopírování, papírové kornouty, krabice lepenkové nebo papírové, kružítko, křída na psaní, laminovačky (-na dokumenty) pro použití v kanceláři, výrobky z lepenky spadající do této třídy, malířská plátna, malířské stojany, malířské štětce, štětce, štětce na psaní, mapy, zeměpisné mapy, mašle papírové, materiály na pečeti, pomůcky na mazání, sáčky pro mikrovlnné trouby, mísky na vodové barvy, materiály na modelování, nálepky (lepící pásky) pro kancelářské použití nebo pro domácnost, napínáčky, násadky na pera, noviny, nože na papír, obálky, obaly (papírnické výrobky), obaly na spisy, obtisky, ocelová pera, opěradla na ruce pro malíře, ořezávací stroje na tužky, ořezávací na tužky, oznámení rodinných událostí (papírnické výrobky), palety pro malíře, papír, dopisní papír, papír kopírovací (pauzovací), pergamenový papír, papír sací, svítilný papír, toaletní papír, papír voskovaný, papír xuan, papírenské výrobky spadající do této třídy, papírová prostrání, papírové ubrusy, papírové podložky pod sklenice, podložky pod pívni sklenice, papírové ubrousky, pastelky, pouzdra na pasy, pečete, penály, pera (kancelářské potřeby), pera plnicí, periodika, plakáty, plány, psací podložky, pomůcky učební, kromě přístrojů, pohlednice, poštovní známky, potřeby na psaní, poutače z papíru nebo lepenky, pouzdra na doklady, pouzdra na pera, pouzdra s psacími potřebami, papírové praporečky, pravítka, prospekty, příručky, psací podložky, psací soupravy (sada psacích potřeb), publikace, papírové pytlíky jako obaly, razítka, razítka datovací, pouzdra na razítka, razítkovací podušky, ročenky, papírové ručníky, rýsovací nástroje, samolepky, samolepky pro domácnost a pro kancelářské potřeby, sešity, sešívačky, skicáky, stírátka na tabule, školní potřeby, tabule školní, těžítka, tikety, tiskopisy, tiskové typy, tiskoviny, tužky, tuhy do tužek, držátka na tužky, patentní tužky, uhly na kreslení, zápisníky, zpěvníky; (35) inzerce poštou, licence na výrobky a služby ostatních (komerční správa), nábor zaměstnanců, pomoc při řízení obchodní činnosti, obchodní nebo podnikatelské informace, obchodní nebo podnikatelský průzkum, organizování výstav (komerčních nebo reklamních), personální poradenství, pořádání veletrhů pro obchodní a reklamní účely, průzkum trhu, průzkum veřejného mínění, zajišťování předplatného telekomunikačních služeb pro ostatní, předvádění zboží, příprava inzertních sloupků, reklama (propagace), reklama on-line v počítačové síti, aktualizování reklamních materiálů, pronájem reklamních materiálů, zaslání reklamních materiálů zákazníkům, rozšiřování reklamních nebo inzertních materiálů, sekretářské služby, služby v oblasti grafické úpravy pro reklamní účely, styky s veřejností, vydávání reklamních nebo náborových propagačních a inzertních textů, televizní reklama, obchodní vedení uměleckých agentur, zajišťování novinového předplatného (pro předplatitele); (38) elektronická pošta, služby elektronických nástěnek (telekomunikační služby), informační kanceláře, vysílání kabelové televize, služby dálkových konferencí, počítačová komunikace, posílání zpráv, poskytování internetových diskusních fór, pronájem přístrojů pro přenos zpráv, pronájem přístupového času ke globálním počítačovým sítím, pronájem zařízení pro přenos informací, přenášení pomocí satelitních družic, přenos zpráv a obrazových informací pomocí počítače, půjčování telekomunikačních zařízení, telekonference (služby dálkových konferencí), teleshoppingové služby (poskytování televizních kanálů pro teleshoppingové služby), televizní vysílání, telexové služby, radiové

vysílání, výzvy (služby poskytované rádiem, telefonem nebo jinými elektronickými komunikačními prostředky), zaslání zpráv; (41) dabing, pronájem dekorací, služby v oblasti digitálního zpracování obrazu, elektronické publikování (DTP), služby v oblasti estrád, filmová produkce, jiná než reklamní, filmová studia, filmová tvorba, filmové projekce, pronájem filmových promítaček a jejich příslušenství, půjčování filmů, fotografování, informace o možnostech zábavy, informace o výchově a vzdělávání, poskytování služeb v oblasti karaoke (hudební doprovod písní dle výběru zpěváka), výchovné zábavné klubové služby, kluby zdraví (služby), knihovny (půjčování knih), vydávání knih, koncertní síně, sály, organizování a vedení konference, organizování a vedení kongresu, korespondenční kurzy, provozování muzea, služby nahrávacího studia, nahrávání videopásek, obrazové zpravodajství, organizování kulturních nebo vzdělávacích výstav, organizování plesů, organizování vzdělávacích nebo zábavných soutěží, zábavné parky, plánování a organizování večírků, pořádání soutěží krásy, poskytování on-line elektronických publikací [bez možnosti stažení], pronájem audio nahrávek, pronájem dekorací, pronájem kinematografických filmů, pronájem osvětlovacích zařízení pro divadla nebo televizní studia, pronájem rozhlasových a televizních přijímačů, provozování her on-line (z počítačové sítě), předprodej vstupenek, výroba divadelních nebo jiných představení, půjčování filmů, půjčování přenosných videokamer, půjčování videokamer, půjčování videopásek, psaní scénářů, pronájem rozhlasových a televizních přijímačů, organizování a vedení seminářů, služby v oblasti grafické úpravy, jiné než pro reklamní účely, studia nahrávací (služby), reportéřské služby, školení, vyučování, výroba rozhlasových a televizních programů, televizní zábava, zveřejňování textu, kromě reklamních, tlumočení posunkové řeči, opatřování titulky, výuka, vzdělávací informace, výroba videofilmu, nahrávání videopásek, stříhání videopásek, vydávání elektronických knih a časopisů on-line, vydávání textů, s výjimkou reklamních nebo náborových, výroba videofilmů, pronájem zvukového nahrávacího zařízení, živé představení, organizování živých vystoupení.

(511) 9, 16, 35, 38, 41

(210) O-496220

(111) **343325**

(220) 28.08.2012

(151) 07.01.2015

(540)



(594) Kombinovaná

(730) **www.smart-filter.com s.r.o.**, Pšeničkova 464/1a, Praha 4, Kamýk, 14200, CZ

(740) Houdková Onheiser advokátní kancelář, s.r.o., JUDr. Jan Onheiser, Betlémské nám. 2, Praha 1, 11000

(510) (5) veterinářské výrobky, dietetické přípravky pro veterinární účely, potravní doplňky pro lidskou potřebu a pro zvířata, náplasti, obvazový materiál, cigarety bez tabáku k léčebnému účelu; (16) papír, lepenka a výrobky z těchto materiálů, které nejsou zařazeny do jiných tříd, papírové obaly, tiskárenské výrobky, fotografie, papírenské zboží, materiál pro umělce, štětce, učební a vyučovací pomůcky s výjimkou přístrojů, plastické obaly (nezařazené do jiných tříd); (35) propagační činnost, reklama; (41) výchova, vzdělávání, zábava, sportovní a kulturní aktivity; (44) lékařské služby, veterinární služby, péče o hygienu a krásu osob a zvířat.

(511) 5, 16, 35, 41, 44

(210) O-497777

### Zániky ochranných známek uplynutím doby platnosti

Kapitola obsahuje údaje o ochranných známkách, které zanikly uplynutím doby platnosti podle ustanovení § 29 odst. 1 zákona č. 441/2003 Sb.

Číslo zápisu (111)	Číslo přihlášky (210)	Datum zániku (141)
109809	528	25.08.2021
160578	45487	23.08.2021
161435	45516	25.08.2021
161436	45517	25.08.2021
161437	45518	25.08.2021
162038	45519	25.08.2021
172184	63359	23.08.2021
172512	63420	27.08.2021
173416	63478	29.08.2021
173418	63417	27.08.2021
173982	63432	27.08.2021
173983	63431	27.08.2021
173984	63430	27.08.2021
173985	63429	27.08.2021
243901	170846	24.08.2021
244574	170835	24.08.2021
244576	170837	24.08.2021
244577	170838	24.08.2021
244582	170910	28.08.2021
245167	170862	24.08.2021
245176	170938	29.08.2021
245890	170798	23.08.2021
245892	170806	23.08.2021
245893	170807	23.08.2021
245895	170854	24.08.2021
245901	170914	28.08.2021
245906	170927	28.08.2021
246532	170818	23.08.2021
246534	170857	24.08.2021

Číslo zápisu (111)	Číslo přihlášky (210)	Datum zániku (141)
246537	170908	28.08.2021
246539	170959	29.08.2021
247289	170911	28.08.2021
248131	170822	23.08.2021
248139	170960	29.08.2021
257120	170819	23.08.2021
267324	170912	28.08.2021
267325	170913	28.08.2021
322264	488160	23.08.2021
322265	488161	23.08.2021
322882	488171	24.08.2021
323046	488177	24.08.2021
323047	488178	24.08.2021
323544	488228	25.08.2021
323545	488229	25.08.2021
323546	488230	25.08.2021
323547	488231	25.08.2021
323548	488232	25.08.2021
323550	488241	26.08.2021
323552	488244	26.08.2021
323559	488296	29.08.2021
323635	488179	24.08.2021
323636	488212	25.08.2021
323637	488213	25.08.2021
323718	488185	24.08.2021
323816	488167	24.08.2021
323949	488210	25.08.2021
323950	488211	25.08.2021
323955	488290	29.08.2021

Číslo zápisu (111)	Číslo přihlášky (210)	Datum zániku (141)
323956	488310	29.08.2021
324334	488272	29.08.2021
324518	488250	26.08.2021
324523	488308	29.08.2021
324672	488153	23.08.2021
324674	488156	23.08.2021
324675	488181	24.08.2021
324677	488191	24.08.2021
324678	488201	25.08.2021
324679	488205	25.08.2021
324681	488207	25.08.2021
324683	488221	25.08.2021
324807	488182	24.08.2021
324903	488152	23.08.2021
324908	488309	29.08.2021
325083	488188	24.08.2021
325085	488194	24.08.2021
325342	488166	23.08.2021
325525	488260	26.08.2021
326635	488285	29.08.2021
327738	488165	23.08.2021
327739	488283	29.08.2021
328951	488203	25.08.2021
328952	488305	29.08.2021
329929	488254	26.08.2021
330821	488245	26.08.2021
334421	488248	26.08.2021

## Vzdání se práv k ochranné známce

Vlastník ochranné známky se může podle ustanovení § 30 zákona č. 441/2003 Sb. u Úřadu písemným prohlášením vzdát práv k ochranné známce v rozsahu všech výrobků nebo služeb, pro které byla zapsána, nebo některých z nich. Účinky tohoto prohlášení nastávají dnem doručení prohlášení vlastníka ochranné známky Úřadu a nelze je vzít zpět. V této kapitole je tedy uvedeno datum účinnosti vzdání se práv k ochranné známce. Pokud se vlastník vzdal práv k ochranné známce jen v rozsahu některých výrobků a služeb, je pod příslušným INID kódem zveřejněn rovněž zbývající seznam výrobků a služeb, pro které ochranná známka zůstává zapsána. Tato kapitola dále zahrnuje údaje o ochranných známkách, u kterých vlastník písemným prohlášením omezil rozsah ochrany ve vztahu k prvku ochranné známky.

(111) 389080

(540)

**ARC**

(592) Slovní

(510) (9) počítačový hardware pro AI, strojové učení, učící algoritmy a analýzu dat, zaznamenaný a stažitelný software pro AI, strojové učení, učící algoritmy a analýzu dat, software pro použití při navrhování a vyvíjení algoritmů strojového učení, hlubokých neuronových sítí, analýze dat, softwarové knihovny pro použití při návrhu a vývoji algoritmů strojového učení a hlubokých neuronových sítí, softwarové knihovny pro použití při analýze dat ve spojení s herními počítači, grafický software, softwarové ovladače, vysoce výkonný výpočetní hardware a software, grafické procesní jednotky (GPU), počítačové grafické čipsety, procesní jednotky videa, procesní jednotky zvuku, procesory digitálního signálu, počítačový hardware a software pro vykreslování obrazů, videa a dat, grafické karty, přístroj pro zaznamenávání, vysílání, přijímání a manipulování s obrazy a daty, počítačový hardware a software pro vykreslování animace a videa, hardware a software pro streamování obsahu, obrazů a dat, počítačový hardware, jmenovitě vstupní jednotky, výstupní jednotky, paměťové řadiče, počítačové periferní řadiče a grafické řadiče, vysoce výkonný počítačový hardware se specializovanými znaky pro vylepšenou schopnost hraní her, stáhnutelný a zaznamenaný software počítačových her, hardware počítačové paměti pro použití ve spojení s herními počítači, paměťové karty pro použití ve spojení s herními počítači, paměťové desky pro použití ve spojení s herními počítači, počítačové paměťové moduly pro použití ve spojení s herními počítači, energeticky nezávislá počítačová paměť pro použití ve spojení s herními počítači, elektronická paměť pro použití ve spojení s herními počítači, grafická paměť pro použití ve spojení s herními počítači, servery počítačové sítě pro použití ve spojení s herními počítači, hardware pro přistupování k síťovému serveru pro použití ve spojení s herními počítači, stáhnutelný a zaznamenaný počítačový software pro řízení a spravování a přistupování k serverovým aplikacím pro použití ve spojení s herními počítači, stáhnutelné počítačové programy BIOS (základní vstupně výstupní systém) počítačový program bios, zaznamenaný a stáhnutelný software počítačového operačního systému, zaznamenaný a stáhnutelný počítačový software a firmware pro firmware programů operačního systému, zaznamenaný a stáhnutelný počítačový herní software a počítačový 3D grafický software, knihovny stáhnutelného softwaru a elektronické datové soubory pro použití v návrhu integrovaných obvodů a polovodičů, software aplikačního programovacího rozhraní (API) pro vykreslování obrazu, manipulaci s obrazem a jeho zpracování, počítačový hardware, integrované obvody, polovodiče, mikroprocesory, centrální

procesorové jednotky (CPU), programovatelné procesory, desky tištěných spojů, základní desky, grafické desky, počítačové pracovní stanice, elektronické a počítačové displeje, elektronický a počítačový vstupní a výstupní hardware pro média a displeje počítače, počítačové servery pro použití ve spojení s herními počítači, superpočítače, vysoce výkonné počítače, žádný z výše uvedených výrobků pro specifické účely poskytování, provozování, správy nebo pronájmu datových center, pro poskytování elektronických komunikačních sítí, nebo pro systém infrastruktury související s poskytováním, provozem, správou nebo pronájmem datových center nebo poskytováním elektronických komunikačních sítí; (42) návrh a vývoj počítačového hardwaru a softwaru, poskytování grafických procesních jednotek (GPU) prostřednictvím platform, majícím cloudové výpočetní zpracování jako službu, software s rysy cloudového výpočetního zpracování pro použití ve strojovém učení, škálovatelného strojového učení a vývoji hluboké neuronové sítě, poskytování cloudových výpočetních zařízení v oblasti strojového učení, umělé inteligence a učících algoritmů, software s rysy cloudového super výpočetního zpracování pro použití v oblastech umělé inteligence, strojového učení, hlubokého učení, vysoce výkonného výpočetního zpracování, distribuovaného výpočetního zpracování, virtualizace, statistického učení, a prediktivní analýzy, služby vývoje elektronických a interaktivních multimediálních her, návrh softwaru pro zpracování obrazu, poskytování dočasného použití nestáhnutelného softwaru pro 3D vizualizaci, 3D modelování a 3D vykreslování, poskytování dočasného použití nestáhnutelného softwaru pro vylepšování výkonnosti počítačů, pro provozování integrovaných obvodů, polovodičů, počítačových čipsetů a mikroprocesorů a pro herní účely, poskytování dočasného použití nestáhnutelného softwaru pro použití jako aplikační programovací rozhraní (API), software jako služba, jmenovitě poskytování cloudové super-výpočetní a herní platformy, žádná z výše uvedených služeb pro specifické účely poskytování, provozování, správy nebo pronájmu datových center, pro poskytování elektronických komunikačních sítí, nebo pro systém infrastruktury související s poskytováním, provozem, správou nebo pronájmem datových center nebo poskytováním elektronických komunikačních sítí.

(511) 9, 42

(210) O-571508

(580) s účinností ode dne 28.03.2022/prohlášení vlastníka o částečném vzdání se práv

## Úpravy znění/vyobrazení ochranných známek a seznamu výrobků a služeb

Kapitola obsahuje údaje o ochranných známkách, u kterých na žádost vlastníka ochranné známky došlo v souladu s ustanovením § 27 zákona č.441/2003 Sb. k úpravě ve znění, vyobrazení nebo seznamu výrobků a služeb, pokud tato změna uvádí údaje v ochranné známce do souladu se skutečností, aniž by se tím ochranná známka zásadně změnila. Kapitola dále obsahuje údaje o ochranných známkách, jejichž zápis byl obnoven pouze pro některé z výrobků a služeb v souladu s ustanovením §29 zákona č. 441/2003 Sb.

(111) 326739

(510) (16) tiskárenské výrobky, fotografie, papírenské zboží; (35) propagační činnost, reklama, obchodní administrativa, kancelářské práce; (36) služby nemovitostní; (41) výchova, vzdělávání, zábava, sportovní a kulturní aktivity; (43) dočasné ubytování; (45) bezpečnostní služby pro ochranu majetku a jednotlivců, osobní a sociální služby poskytované ostatními za účelem uspokojování potřeb jednotlivců.

(511) 16, 35, 36, 41, 43, 45

---

(111) 329247

(510) (7) elektromechanické přístroje pro přípravu potravin a nápojů, elektrické otvírače konzerv, elektrické motory pro elektromechanické přístroje, umývací přístroje a stroje, elektrické tlakové, parní, vysávací přístroje a stroje, sušičky, žehlicí stroje, přístroje na odstraňování skvrn i pro použití v domácnosti, vysavače pro použití v domácnosti, příslušenství a díly vysavačů pro použití v domácnosti, zejména prachové kartáče vysavačů, trubice vysavačů, sáčky vysavačů; (8) ruční nástroje a nářadí, přístroje

(vidličky, lžice, nože), krabice a pouzdra zvlášť uzpůsobené pro jejich uskladňování, ručně ovládané přístroje a nástroje pro přípravu potravin a nápojů, kuchyňské nůžky, elektrické a neelektrické holicí strojky, přístroje pro elektricky ohřívání vosk na odstraňování chlupů, elektrické a neelektrické stříhací strojky na stříhání vlasů nebo chlupů, ruční přístroje a nástroje pro narovnávání nebo zvlhování vlasů, vybavení pro manikúru a pedikúru, žehličky (suché, parní), kulmy; (9) vážicí a měřicí přístroje a nástroje, ukazatele teploty, nosiče záznamů multimediálních dat, elektronické publikace s možností stažení, rukavice na ochranu proti popálení, elektrické přístroje se zásuvkou na drobky; (11) elektrické přístroje na vaření, ohřívání, výrobu páry, chlazení, sušení, větrání, klimatizaci, přístroje na úpravu vzduchu, elektrické strojky na výrobu jogurtu, elektrické strojky na výrobu zmrzliny, elektrické přístroje pro přípravu horkých nápojů, hygienická zařízení a přístroje, vlasové sušiče, horkovzdušné sušáky na vlasy; (21) elektrické hřebeny na vlasy.

(511) 7, 8, 9, 11, 21

---

### Změny vlastníků ochranných známek

Kapitola obsahuje údaje o ochranných známkách, které byly převedeny nebo přešly ve smyslu ustanovení § 15 odst. 1, 2 a § 16 zákona č. 441/2003 Sb. na jiného vlastníka v rozsahu všech zapsaných výrobků nebo služeb.

Číslo zápisu (111)	Dřívější vlastník (770)	Nynější vlastník (730)	S účinností od (580)
218280	KERIO TECHNOLOGIES MALTA LIMITED, 171, Old Bakery Street, Valletta VLT 1455, MT	AUREA SOFTWARE FZ-LLC, 706, Al Thuraya Tower-1, Media City, P.O Box 502091, Dubai, AE	04.04.2022
223285	Ing. Radek Diviš, Kaštanová 1088, Hluboká nad Vltavou, 37341, CZ	RADANSPOORT s.r.o., Za Otýlíi 2864/10, České Budějovice, České Budějovice 3, 37001, CZ	04.04.2022
255125	PRAGUE CENTRE, a.s., Legerova 32 čp. 1844, Praha 2, 12000, CZ	Meamanor s.r.o., Fügnerovo náměstí 1806/1, Praha 2, Nové Město, 12000, CZ	05.04.2022
258105	KERIO TECHNOLOGIES MALTA LIMITED, 171, Old Bakery Street, Valletta VLT 1455, MT	AUREA SOFTWARE FZ-LLC, 706, Al Thuraya Tower-1, Media City, P.O Box 502091, Dubai, AE	04.04.2022
264318	Lonza Consumer Health Inc., 5451 Industrial Way, Benicia 94510, CA, US	Capsugel Manufacturing, LLC, a Limited Liability Company of Delaware, 535 North Emerald Road, Greenwood, SC 29646, SC, US	04.04.2022
280322	BYTY CZ s. r. o., Nad Želivkou 499, Praha 6, 16000, CZ	Národní Realitní Holding a.s., Nad Podbabskou skálou 350/17, Praha 6, Lysolaje, 16500, CZ	30.03.2022
312448	ONEsolution s.r.o., Pražákova 1008/69, Brno, Štýřice, 63900, CZ	Webglobe, s.r.o., Vinohradská 2405/190, Praha 3, Vinohrady, 13000, CZ	04.04.2022
326805	BYTY CZ s.r.o., Nad Želivkou 499, Praha 6, 16400, CZ	Národní Realitní Holding a.s., Nad Podbabskou skálou 350/17, Praha 6, Lysolaje, 16500, CZ	30.03.2022
328504	AlfaFIT, s.r.o., Umělecká 310/2, Praha 7, Holešovice, 17000, CZ	AlfaFIT group s.r.o., Umělecká 310/2, Praha 7, Holešovice, 17000, CZ	04.04.2022
330041	Novák Milan, Dvorská 485/45, Žďár nad Sázavou, 59101, CZ	NOMINAL CZ OBCHODNÍ s.r.o., 6, Vídeň, 59401, CZ	30.03.2022
348815	BYTY CZ s.r.o., Nad Želivkou 499, Praha 6, 16400, CZ	Národní Realitní Holding a.s., Nad Podbabskou skálou 350/17, Praha 6, Lysolaje, 16500, CZ	30.03.2022
350707	BYTY CZ s.r.o., Nad Želivkou 499, Praha 6, 16400, CZ	Národní Realitní Holding a.s., Nad Podbabskou skálou 350/17, Praha 6, Lysolaje, 16500, CZ	30.03.2022
350845	BYTY CZ s.r.o., Nad Želivkou 499, Praha 6, 16400, CZ	Národní Realitní Holding a.s., Nad Podbabskou skálou 350/17, Praha 6, Lysolaje, 16500, CZ	30.03.2022
353997	BYTY CZ s.r.o., Nad Želivkou 499, Praha 6, 16400, CZ	Národní Realitní Holding a.s., Nad Podbabskou skálou 350/17, Praha 6, Lysolaje, 16500, CZ	30.03.2022
353998	BYTY CZ s.r.o., Nad Želivkou 499, Praha 6, 16400, CZ	Národní Realitní Holding a.s., Nad Podbabskou skálou 350/17, Praha 6, Lysolaje, 16500, CZ	30.03.2022
353999	BYTY CZ s.r.o., Nad Želivkou 499, Praha 6, 16400, CZ	Národní Realitní Holding a.s., Nad Podbabskou skálou 350/17, Praha 6, Lysolaje, 16500, CZ	30.03.2022
361042	čajnamobil.cz s.r.o., náměstí Bratří Synků 1/5, Praha 4, 14000, CZ	EW Distribution a.s., Lazaretská 3/A, Bratislava, Staré Mesto 811 08, SK	30.03.2022
361043	čajnamobil.cz s.r.o., náměstí Bratří Synků 1/5, Praha 4, 14000, CZ	EW Distribution a.s., Lazaretská 3/A, Bratislava, Staré Mesto 811 08, SK	30.03.2022
369266	KOMFORT agentura práce s.r.o., V Zátíší 810/1, Ostrava, Mariánské Hory, 70900, CZ	Pragolematik s.r.o., Dvořeckého 628/8, Praha 6, Břevnov, 16900, CZ	04.04.2022
390611	Thiel František, Leskovická 2664/14, Tábor, 39003, CZ	SUPRAPHON a.s., Palackého 740/1, Praha 1, Nové Město, 11000, CZ	30.03.2022



### Změny v údajích o vlastnících ochranných známek

Kapitola obsahuje ochranné známky, u kterých byla v rejstříku ochranných známek vyznačena změna v údajích o vlastnících ve smyslu ustanovení § 27 odst. 2 a 7 zákona č. 441/2003 Sb.

Číslo zápisu (111)	Vlastník (730)	S účinností od (580)
155038	Slavia Industries, a. s., Šafárikovo námestie 4, Bratislava, 811 02, SK	01.04.2022
174930	REGA BRNO, spol. s r.o., Kömerova 455/7, Brno, Zábřdovice, 60200, CZ	30.03.2022
175073	Carlton Sports Company Limited, Unit A, Brook Park East, Shirebrook NG20 8RY, GB	01.04.2022
176599	A.W. Chesterton Company, 860 Salem Street, Groveland, MA 01834, MA, US	01.04.2022
179568	Štrausová Pavla, Pod Vinoří 347, Přezletice, 25073, CZ	05.04.2022
250996	Stejskal Milan, Slovenská 1155, Lanškroun, Žichlínské Předměstí, 56301, CZ	05.04.2022
251666	Alcadrain s.r.o., Komunardů 1626/35, Praha 7, Holešovice, 17000, CZ	01.04.2022
251709	SALTEK s.r.o., Drážďanská 561/85, Ústí nad Labem, Krásné Březno, 40007, CZ	01.04.2022
251764	Yara International ASA, Drammensveien 131, P.O. Box 343, Skøyen, Oslo, NO-0213, NO	05.04.2022
251768	DZ-SERVICE spol. s r.o., Nádražní 350, Pilníkov, 54242, CZ	31.03.2022
251783	T H - S Y S T E M spol. s r.o., Přátelství 987/11, Praha 10, Uhřetěves, 10400, CZ	04.04.2022
253673	FIBRO, spol. s.r.o., Václavské náměstí 831/21, Praha 1, Nové Město, 11000, CZ	05.04.2022
253871	ČESKÁ TELEVIZE, Na hřebenech II 1132/4, Praha 4, Podolí, 14700, CZ	30.03.2022
255613	A.W. Chesterton Company, 860 Salem Street, Groveland, MA 01834, MA, US	01.04.2022
258648	NICOTRANS a.s., Hlínská 457/2a, České Budějovice, České Budějovice 4, 37001, CZ	31.03.2022
259737	ENGEL s.r.o., Mikšíčkova 1129/44, Brno, Židenice, 61500, CZ	05.04.2022
264318	Lonza Greenwood LLC, a Limited Liability Company of Delaware, 535 North Emerald Road, Greenwood, SC 29646, SC, US	04.04.2022
325967	BMRC Group s.r.o., Hvězdova 1716/2b, Praha 4, Nusle, 14000, CZ	31.03.2022
327059	Slovák Filip Ing., Čiklova 1239/21, Praha 4, Nusle, 14000, CZ	05.04.2022
328573	T-Mobile Czech Republic a.s., Tomíčková 2144/1, Praha 4, Chodov, 14800, CZ	01.04.2022
329247	SEB S.A., 112 Chemin du Moulin Carron Campus SEB, 69130 Ecully, FR	04.04.2022
329651	ČESKÁ TELEVIZE, Na hřebenech II 1132/4, Praha 4, Podolí, 14700, CZ	30.03.2022
329746	ČESKÁ TELEVIZE, Na hřebenech II 1132/4, Praha 4, Podolí, 14700, CZ	30.03.2022
329765	ČESKÁ TELEVIZE, Na hřebenech II 1132/4, Praha 4, Podolí, 14700, CZ	30.03.2022
330333	POHL cz, a.s., Na Pomezí 2483, Roztoky, 25263, CZ	31.03.2022
330365	DITON s.r.o., č. p. 207, Střítež, 58811, CZ	31.03.2022
330733	ČESKÁ TELEVIZE, Na hřebenech II 1132/4, Praha 4, Podolí, 14700, CZ	30.03.2022
330931	REC. ing. spol. s r.o., Pod Výrovem 1061, Nové Město nad Metují, 54901, CZ	04.04.2022
330984	Dobrá Tiskárna s.r.o., Miličova 434/8, Praha 3, Žižkov, 13000, CZ	04.04.2022
331288	ČESKÁ TELEVIZE, Na hřebenech II 1132/4, Praha 4, Podolí, 14700, CZ	30.03.2022
331614	Kraft Martin JUDr. Ing., Nechvílova 1853/14, Praha 4, Chodov, 14800, CZ	01.04.2022
331714	ČESKÁ TELEVIZE, Na hřebenech II 1132/4, Praha 4, Podolí, 14700, CZ	30.03.2022
332927	MODOM s.r.o., Roháčova 188/37, Praha 3, Žižkov, 13000, CZ	04.04.2022
332944	Laurens Czech Republic spol. s r. o., Turgeněvova 1297/9, Brno, Černovice, 61800, CZ	05.04.2022
333001	enovation s.r.o., Sokolovská 695/115b, Praha 8, Karlín, 18600, CZ	31.03.2022
333108	enovation s.r.o., Sokolovská 695/115b, Praha 8, Karlín, 18600, CZ	31.03.2022
334150	Laurens Czech Republic spol. s r. o., Turgeněvova 1297/9, Brno, Černovice, 61800, CZ	05.04.2022
335129	Aurellio Luxury, s.r.o., Koliště 278/63, Brno, Zábřdovice, 60200, CZ	05.04.2022
337942	ČESKÁ TELEVIZE, Na hřebenech II 1132/4, Praha 4, Podolí, 14700, CZ	30.03.2022
343325	www.smart-filter.com s.r.o., Pšenčíkova 464/1a, Praha 4, Kamýk, 14200, CZ	04.04.2022

### Ostatní rozhodné údaje a úřední opravy

Kapitola zahrnuje zejména přetřídění seznamu výrobků a služeb v návaznosti na mezinárodní zápis, opravu chyb ve formulaci, přepisů a zjevných nesprávností za účelem uvedení do souladu se skutečností. V této kapitole jsou zveřejňovány jen takové údaje, které nemohou být zveřejněny spolu se zveřejněním přihlášky nebo se zápisem ochranné známky. Dále kapitola obsahuje důležitá úřední sdělení.

(97) **EP 3002101**

Udělení evropského patentu č. 3002101 ze dne 30.03.2022 bylo zrušeno a řízení bylo přerušeno.

---

(97) **EP 3207521**

Udělení evropského patentu č. 3207521 ze dne 23.02.2022 bylo zrušeno a řízení bylo přerušeno.

---