

Číselné INID kódy pro označování bibliografických dat technických řešení

INID Codes for the identification of bibliographic data of technical solutions

(Standard WIPO ST. 9 a ST. 80)

(11)	číslo patentu/zápisu/osvědčení	(11)	Number of the patent/registration/certification
(15)	datum zápisu průmyslového vzoru	(15)	Industrial design registration date
(21)	číslo přihlášky/žádosti	(21)	Application number
(22)	datum podání přihlášky/žádosti	(22)	Date of application filling
(23)	údaje o výstavní prioritě	(23)	Exhibition priority data
(28)	počet průmyslových vzorů	(28)	Number of industrial designs included in the application
(31)	číslo prioritní přihlášky	(31)	Number of priority application
(32)	datum podání prioritní přihlášky	(32)	Filing date of priority application
(33)	země priority	(33)	Priority country
(40)	datum zveřejnění přihlášky vynálezu	(40)	Date of publication of patent application
(45)	datum zveřejnění zapsaného průmyslového vzoru	(45)	Publication date of the registered industrial design
(47)	datum zveřejnění udělení patentu a zápisu užitého vzoru, datum zápisu užitého vzoru, datum oznámení udělení evropského patentu v Evropském patentovém věstníku	(47)	Publication date of patent granting and publication date of utility model registration, registration date of utility model, publication date of European patent granting in the European patent bulletin
(51)	mezinárodní patentové třídění/Locamské třídění průmyslových vzorů	(51)	International Patent Classification/ Locarno Classification for Industrial Designs
(54)	Název	(54)	Title
(55)	vyobrazení průmyslového vzoru	(55)	Reproduction of the industrial design
(57)	Anotace	(57)	Abstract
(68)	číslo základního patentu	(68)	Number of the basic patent
(71)	označení přihlašovatele/žadatele	(71)	Applicant
(72)	označení původce	(72)	Inventor
(73)	označení majitele/vlastníka	(73)	Owner
(74)	označení zástupce	(74)	Attorney's name and address
(86)	číslo mezinárodní přihlášky	(86)	International application number
(87)	číslo mezinárodního zveřejnění	(87)	International publication number
(92)	datum a číslo první registrace přípravku pro Českou republiku	(92)	Date and number(s) of the first authorization to market the product in the CZ
(93)	datum, číslo a země první registrace přípravku v rámci Společenství	(93)	Date, number(s) and country of the first authorization to market the product in the EEC
(94)	doba platnosti osvědčení	(94)	Term of certification validity
(95)	označení a typ přípravku	(95)	Name of the product and product type
(96)	datum podání a číslo evropské patentové přihlášky	(96)	European patent application filing date and number
(97)	datum zveřejnění a číslo zveřejnění evropské patentové přihlášky v Evropském patentovém věstníku	(97)	European patent application publication date and publication number in the European patent bulletin

Číselné INID kódy pro označování bibliografických dat ochranných známek

INID codes and minimum required for the identification of bibliographic data relating to marks

(Standard WIPO ST.60)

(111)	Číslo zápisu ochranné známky (registrace)	(111)	Number of registration
(151)	Datum zápisu ochranné známky	(151)	Date of the registration
(210)	Číslo přihlášky ochranné známky (spisu)	(210)	Number of the application
(220)	Datum podání přihlášky	(220)	Date of filing of the application
(320)	Datum vzniku práva přednosti	(320)	Date of the first application
(442)	Datum zveřejnění přihlášky po průzkumu	(442)	Date of the publication of the examined application
(450)	Datum zveřejnění zápisu ochranné známky ve Věstníku	(450)	Date of publication of the registration
(510)	Seznam výrobků a služeb	(510)	List of goods and/or services
(511)	Číslo třídy výrobků a služeb	(511)	Number of the class of goods and/or services
(526)	Omezení rozsahu ochrany o prvek	(526)	Disclaimer
(540)	Znění nebo vyobrazení ochranné známky	(540)	Reproduction of the mark
(551)	Kolektivní ochranná známka	(551)	Collective mark
(554)	Prostorová ochranná známka	(554)	Three-dimensional mark
(558)	Ochranná známka tvořená pouze barvou nebo kombinací barev	(558)	Mark consisting exclusively of one or several colours
(580)	Datum zápisu jakékoliv transakce v souvislosti s přihláškou nebo zápisem ochranné známky do rejstříku, např. změna majitele, změna jména nebo adresy, vzdání se práv k ochranné známce atd. (účinnost)	(580)	Date of recording of any kind of transaction in respect of applications or registrations (e.g. change in ownership, change in name or address, renunciation, termination of protection)
(591)	Údaje o barevnosti ochranné známky	(591)	Information concerning colour claimed
(730)	Přihlašovatel/vlastník ochranné známky	(730)	The applicant or the holder of the mark
(740)	Zástupce	(740)	Name and address of the representative
(770)	Jméno a adresa dřívějšího přihlašovatele nebo vlastníka (v případě změny vlastnictví)	(770)	Name and address of the previous applicant or holder (in case of change in ownership)
(791)	Jméno a adresa nabyvatele licence	(791)	Name and address of the licensee
(793)	Podmínky a omezení licence	(793)	Indication of conditions and/or restrictions under the license
(800)	Mezinárodní zápis ochranné známky	(800)	International registration

Kódy pro kódování záhlaví oznámení publikovaných ve Věstníku

(Standard WIPO ST. 17)

BB9A	zveřejněné přihlášky vynálezů	MK1K	zánik užitého vzoru uplynutím doby platnosti
FG1K	zapsané užité vzory	MK4A	zánik patentů uplynutím doby platnosti
FG4A	udělené patenty	MK4F	zánik autorských osvědčení uplynutím doby platnosti
FG4Q	zapsané průmyslové vzory	MK4Q	zánik průmyslového vzoru uplynutím doby ochrany
LD3K	částečný výmaz užitého vzoru	MM4A	zánik patentů pro nezaplacení ročních poplatků
LD4Q	částečný výmaz průmyslového vzoru	MM4F	zánik autorských osvědčení pro nezaplacení ročních poplatků
MA4A	zánik patentu vzdáním se	ND1K	prodloužení platnosti užitého vzoru
MA4F	zánik autorských osvědčení vzdáním se	ND4Q	obnova doby ochrany průmyslového vzoru
MC3K	výmaz užitého vzoru	PA4A	změna autorského osvědčení na patent
MC4A	zrušení patentu	PC9A	změna dispozičního práva k vynálezu
MC4F	zrušení autorského osvědčení	PD1K	převod práv a ostatní změny majitelů užiténých vzorů
MC4Q	výmaz průmyslového vzoru	PD4A	převod práv a ostatní změny majitelů patentů
MH1K	zánik užitého vzoru vzdáním se	PD4Q	převod práv a ostatní změny vlastníků průmyslových vzorů
MH4A	částečné zrušení patentu	QA9A	nabídka licence
MH4F	částečné zrušení autorského osvědčení	SB4A	zapsané patenty do rejstříku po odtajnění
MH4Q	zánik průmyslového vzoru vzdáním se	SB4F	zapsaná autorská osvědčení do rejstříku po odtajnění

Opravy Změny Různé

Opravy u přihlášek vynálezů s žádostí o udělení patentu

HA9A	jmenování vynálezce	HG9A	oprava chyb v třídění
HB9A	oprava jmen	HH9A	oprava nebo změna všeobecně
HC9A	změna jmen	HK9A	tiskové chyby v úředních věstnících
HD9A	oprava adres		
HE9A	změna adres		
HF9A	oprava dat		

Opravy ochranných dokumentů

Patenty	autorská osvědčení	užité vzory	průmyslové vzory	
TA4A	TA4F	TA1K	TA4Q	jmenování vynálezce
TB4A	TB4F	TB1K	TB4Q	oprava jmen
TC4A	TC4F	TC1K	TC4Q	změna jmen
TD4A	TD4F	TD1K	TD4Q	oprava adres
TE4A	TE4F	TE1K	TE4Q	změna adres
TF4A	TF4F	TF1K	TF4Q	oprava dat
TG4A	TG4F	TG1K	TG4Q	oprava chyb v třídění
TH4A	TH4F	TH1K	TH4Q	oprava nebo změna všeobecně
TK9A	TK9F	TK1K	TK4Q	tiskové chyby v úřed. věstnících

Kódy pro označování zemí a mezinárodních organizací použité ve věstníku

AT	Rakousko
BM	Bermudy
CH	Švýcarsko
CY	Kypr
CZ	Česká republika
CZ	Česká republika
DE	Spolková republika Německo
FR	Francie
GB	Velká Británie
GR	Řecko
IE	Irsko
IS	Island
IT	Itálie
JP	Japonsko
KR	Korejská republika
LU	Lucembursko
PL	Polsko
SE	Švédsko
SK	Slovensko
US	Spojené státy americké

Kódy pro označování států USA použité ve věstníku

AL	Alabama
CA	California
DE	Delaware
GA	Georgia
IL	Illinois
MA	Massachusetts
NJ	New Jersey
OH	Ohio
PA	Pennsylvania
TN	Tennessee
WI	Wisconsin

BB9A

Zveřejněné přihlášky vynálezů - přehled podle čísel přihlášek

Dále uvedené přihlášky vynálezů byly zveřejněny dnem, uvedeným ve Věstníku podle zákona č. 527/1990 Sb., o vynálezech a zlepšovacích návrzích, ve znění pozdějších předpisů, a jsou k dispozici v patentové knihovně Úřadu průmyslového vlastnictví, Antonína Čermáka 2a, 160 68, Praha 6.

(21)	(51)	(21)	(51)
2020-519	<i>F 16 L 37/00</i> (2006.01)	2020-530	<i>C 12 Q 1/70</i> (2006.01)
2020-521	<i>A 62 B 23/02</i> (2006.01)	2020-549	<i>A 01 G 25/02</i> (2006.01)
2020-523	<i>D 06 F 57/02</i> (2006.01)	2020-637	<i>B 23 B 19/02</i> (2006.01)
2020-527	<i>C 07 C 251/86</i> (2006.01)	2021-90	<i>C 12 Q 1/68</i> (2018.01)
2020-528	<i>C 07 D 487/04</i> (2006.01)	2022-53	<i>G 21 D 1/00</i> (2006.01)
2020-529	<i>C 07 K 5/04</i> (2006.01)		

Zveřejněné přihlášky vynálezů - řazené podle MPT

- (51) *A01G 25/02* (2006.01)
- (21) **2020-549**
- (71) České vysoké učení technické v Praze, Praha 6, Dejvice, CZ
- (72) Kopecký Pavel Ing., Ph.D., Praha 6, Bubeneč, CZ
- (54) **Závlahový systém pro zavlažovaná místa vertikální zelené fasády budov**
- (22) 10.10.2020
- (57) Závlahový systém pro zavlažovaná místa (4) vertikální zelené fasády budov obsahuje potrubí s výtakovými prvky (1). Mezi výtakový prvek (1) a zavlažované místo (4) je umístěn ve vodotěsném obalu (6) blok (2) z hydrofilního kapilárně aktivního materiálu opatřený na své spodní straně odkapáváním (5) vody ve tvaru zubů.
- (74) Ing. Václav Kratochvíl, Husníkova 2086/22, Praha 5, Stodůlky, 15800

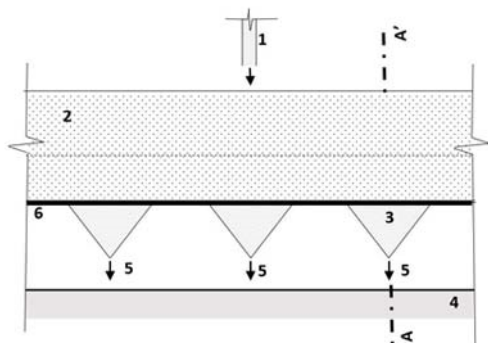

- Hlavatý Vlastimil Ing., Pernarec, CZ
- Kubiček Jiří Ing., Plzeň, Bolevec, CZ
- Vyškovský Josef Ing., Starý Plzenec, CZ
- (54) **Hybridní vrtací vřetenno**
- (22) 28.11.2020
- (57) Hybridní vrtací vřetenno uzpůsobené pro přenos krouticího momentu z vřeteníku obráběcího stroje sestávající z pláště (P) a vložek (V) z izotropního materiálu, kde do jedné z vložek (V) je upevnitelný nástroj (N). Mezi pláštěm (P) a vložkami (V) je vloženo jádro (J) z kompozitního materiálu, které se dotýká pláště (P) celým svým vnějším povrchem.
- (74) POLÁČEK a kol., Patentoprávní a známková kancelář, Ing. Josef Dvořák, Dominikánská 6, Plzeň, 30112

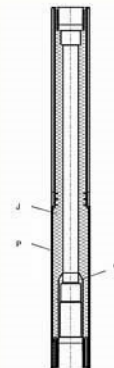

- (51) *A62B 23/02* (2006.01)
- A62B 18/02* (2006.01)
- (21) **2020-521**
- (71) Kranz Vladimír Ing., Praha 4, CZ
- (72) Kranz Vladimír Ing., Praha 4, CZ
- (54) **Filtrační zařízení proti vdechování virů**
- (22) 18.09.2020
- (57) Vynález se týká filtračního zařízení proti vdechování virů. Uplatnění má v oblasti ochrany osob, ochranných pomůcek a prostředků, které chrání osoby před vdechováním nebezpečných látek, rizikových či škodlivých částic, především zdraví nebezpečných mikroorganismů. Zařízení obsahuje sadu filtrů a umožňuje volitelné použití co nejjednodušší a nejlevnější filtry, s výhodou opakovaně použitelné, samostatně, když hrozí jen malé nebo střední nebezpečí nákazy. Jednorázové, drahé filtry, které jsou méně prodyšné, čímž ztěžují dýchání, se nasadí časově omezeně, jen při velkém ohrožení nákazou, filtry se šetří, že se nenasazují, když to není nezbytné zapotřebí.
- (51) *B23B 19/02* (2006.01)
- (21) **2020-637**
- (71) ŠMT a.s., Plzeň, Jižní Předměstí, CZ
- (72) Heide Roman Ing., Ph.D., MBA, Strakonice, Přední Ptákovice, CZ

- (51) *C07C 251/86* (2006.01)
- A61K 31/175* (2006.01)
- A61P 35/00* (2006.01)
- (21) **2020-527**
- (71) Univerzita Karlova, Praha 1, Staré Město, CZ
- (72) Brogýányi Tereza Ing., Rokytnice, CZ
- Kaplánek Robert Ing., Ph.D., Praha 10, Hostivař, CZ
- Taliánová Veronika Ing., Tužina, SK
- Vokurka Martin doc. MUDr., CSc., Brandýs nad Labem-Stará Boleslav, Brandýs nad Labem, CZ
- Martásek Pavel prof. MUDr., DrSc., Praha 4, Chodov, CZ
- Smetana Karel prof. MUDr., DrSc., Praha 4, Záběhlice, CZ
- Lacina Lukáš MUDr., Ph.D., Praha 4, Modřany, CZ
- Dvořánková Barbora RNDr., Ph.D., Praha 3, Vinohrady, CZ
- Szabo Pavol RNDr., Ph.D., Košice, SK
- Jakubek Milan Ing., Ph.D., Rychvald, CZ
- (54) **Azulenové hydrazido-hydrazony a jejich použití k léčbě onkologických onemocnění**
- (22) 22.09.2020
- (57) Azulenové hydrazido-hydrazony obecného vzorce I mají 2-hydroxyarylovou skupinu, kde R1, R2, R3, R4 jsou nezávisle H, OH, alkyl

s 1 až 6 uhlíkovými atomy, C(CH₃)₃, allyl, benzyl, fenyly, F, Cl, Br, I, CH₂OH, O(alkyl), CF₃, OCF₃, CN, COO(alkyl), CONH(alkyl), NO₂, N(alkyl)₂, NH(alkyl), NHCO(alkyl), kde alkyl má 1 až 6 uhlíkových atomů, nebo R1-R2 nebo R2-R3 nebo R3-R4 je -CH=CH-CH=CH-, tedy přikondenzované benzenové jádro. Tyto sloučeniny vykazují selektivní cytostatický efekt a mohou být využity pro přípravu léčiva pro léčbu onkologických onemocnění.

- (74) Rott, Růžička & Guttman a spol., Vyskočilova 1566, Praha 4, Michle, 14000

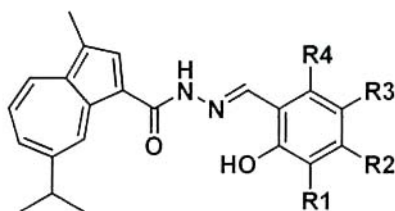

- (51) **C07D 487/04** (2006.01)
A61K 31/407 (2006.01)
A61P 35/00 (2006.01)
A61P 25/00 (2006.01)

(21) **2020-528**

- (71) Univerzita Karlova, Praha 1, Staré Město, CZ
(72) Antonyová Veronika, Msc., Žilina, SK
Tatar Ameneh, Msc., Ph.D., Praha 6, Břevnov, CZ
Kaplánek Robert Ing., Ph.D., Praha 10, Hostivař, CZ
Kejík Zdeněk Ing., Ph.D., Sokolov, CZ
Mikšátková Lucie Ing., Chropyně, CZ
Martásek Pavel prof. MUDr., DrSc., Praha 4, Chodov, CZ
Dvořánková Barbora RNDr., Ph.D., Praha 3, Vinohrady, CZ
Szabo Pavol RNDr., Ph.D., Košice, SK
Jakubek Milan Ing., Ph.D., Rychvald, CZ

(54) **Pyrrolo[3,2-b]pyrroly s benzhydrazidovou substitucí a jejich použití**

(22) 22.09.2020

- (57) Jsou popsány pyrrolo[3,2-b]pyrroly s benzhydrazidovou substitucí obecného vzorce I, kde R1, R2 jsou nezávisle H, OH, alkyl s 1 až 6 uhlíkovými atomy, C(CH₃)₃, allyl, benzyl, fenyly, F, Cl, Br, I, CH₂OH, OCH₃, OCH₂CH₃, CF₃, OCF₃, CONH₂, CONHCH₃, CON(CH₃)₂, NO₂, N(CH₃)₂, N(CH₂CH₃)₂, NHCH₃, NHCOCH₃, nebo R1-R2 je -CH=CH-CH=CH-. Tyto sloučeniny mají cytostatické účinky a vykazují inhibiční aktivitu vůči TET1 proteinu a lze je použít pro přípravu terapeutických systémů k léčbě onkologických a neurodegenerativních poruch a onemocnění.

- (74) Rott, Růžička & Guttman a spol., Vyskočilova 1566, Praha 4, Michle, 14000

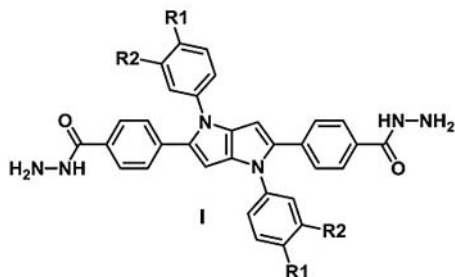

- (51) **C07K 5/04** (2006.01)
A61K 48/00 (2006.01)
A61K 9/51 (2006.01)
A61K 9/127 (2006.01)
C12N 15/11 (2006.01)
A61P 35/00 (2006.01)
A61P 43/00 (2006.01)
C07C 235/06 (2006.01)
C07C 233/06 (2006.01)

(21) **2020-529**

- (71) Ústav organické chemie a biochemie AV ČR, v. v. i., Praha 6, Dejvice, CZ
(72) Cígler Petr Mgr., Ph.D., Praha 6, Dejvice, CZ
Grantz Šašková Klára Mgr., Ph.D., Praha 6, Dejvice, CZ
Vaněk Václav Mgr., Ph.D., Praha 4, Záběhllice, CZ
Kružíková Zuzana Mgr., Praha 5, Stodůlky, CZ
Sedlák František MUDr., Praha 4, Záběhllice, CZ

(54) **Lipidoidy pro transfekci nukleových kyselin a jejich použití**

(22) 23.09.2020

- (57) Předmětem předkládaného řešení je lipidoid obecného vzorce I, kde X je zvoleno ze skupiny, sestávající z -C(=O)NH-, -C(=O)O-, -C(=S)O-, -C(=O)S-, -C(=S)S-, -C(=O)NHNH-, -CH₂-, -O-, -S-, -NH-, -NHNH-, -NHC(=O)-, -NHNHC(=O)-, -C=C-, -CH=CH-, pětičlenného heterocyklu obsahujícího alespoň 2 atomy dusíku, -CH₂C(=O)NH-, -CH₂C(=O)O-, CH₂C(=S)O-, CH₂C(=S)S-, -CH₂C(=O)NHNH-, -N=CH-, -CH=N-; Y je nezávisle zvoleno ze skupiny alkylenových řetězců C₂-C₁₀; Z je nezávisle zvoleno ze skupiny, sestávající z atomu vodíku, -OH, -NH₂, -NHCH₃, -N(CH₃)₂, -N⁺(CH₃)₃, -OCH₃, -OCH₂CH₃, -N⁺(CH₃)₂-(CH₂)₃-SO₃⁻, -N⁺(CH₃)₂-(CH₂)₂-COO⁻; a R jsou vzájemně stejné nebo různé, přičemž každé R je zvoleno ze skupiny alkyl C₈-C₂₀, alkenyl C₈-C₂₀, alkynyl C₈-C₂₀, přičemž v uvedeném alkyly, alkenylu nebo alkynylu může být volitelně jedna nebo více -CH₂- skupin nahrazeno jednou nebo více skupinami vybranými z -CH(OH)-, -OC(=O)-, -C(=O)O-, -SS-, -C(=O)NH-, -NHC(=O)-, -O-, -S-; a jeho farmaceuticky přijatelné soli, adiční soli a solváty. Tento lipidoid je využitelný jako transfekční agens. Řešení dále popisuje transfekční činidla, tranfekční částice obsahující tento lipidoid, a jejich použití.

- (74) HARBER IP s.r.o., Dukelských hrdinů 567/52, Praha 7, Holešovice, 17000

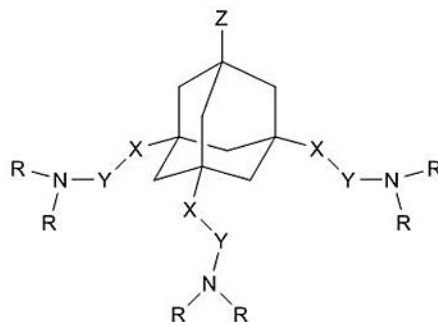

- (51) **C12Q 1/68** (2018.01)
C12Q 1/686 (2018.01)
C12Q 1/6876 (2018.01)
C12Q 1/6888 (2018.01)
C12N 15/11 (2006.01)

(21) **2021-90**

- (71) Univerzita Karlova, Praha 1, Staré Město, CZ
(72) Rovatsos Michail, Ph.D., Pireas, GR
Mazzoleni Sofia, Ph.D., Andora, IT
Kratochvíl Lukáš prof., Ph.D., Praha 5, Smíchov, CZ

(54) **Způsob molekulárního určení pohlaví ptáků**

(22) 28.02.2021

- (57) Způsob molekulárního určení pohlaví ptáků porovnáním počtu kopií genů specifických pro chromozom Z pomocí qPCR prováděný tak, že se izoluje DNA ze samce a samice daného druhu a jedince neznámého pohlaví, pomocí qPCR se amplifikuje alespoň jeden referenční autosomální gen, alespoň jeden kontrolní autosomální gen a alespoň jeden Z-specifický gen,

u každého vzorku se odhadne hodnota prahového cyklu pro každý gen, pro každý amplifikovaný gen se vypočte poměr dávky cílového genu k referenčnímu genu, vypočte se poměr relativní genové dávky mezi samcem a samicí pro každý cílový gen, provede se kontrola Z-specificity u předpokládaných Z-specifických genů a kontrolních autosomálních genů a identifikuje se pohlaví u jedince neznámého pohlaví porovnáním dávky cílového genu pro Z-specifické geny s výsledky u samce a samice, přičemž jako Z-specifický gen se použije gen *LPAR1*, u běžců geny *DOCK8*, *FUT10*, *PIGG* a *PSD3*, u letců pak geny *CHRNA6*, *DDX4*, *TMEM161B* a *VPS13A*.

(74) MACHU IP | patentová kancelář, Mgr. Matěj Machů Ph.D., Václavské náměstí 804/58, Praha 1, Nové Město, 11000

(51) **C12Q 1/70** (2006.01)
C12Q 1/6844 (2018.01)
C12Q 1/6888 (2018.01)

(21) **2020-530**

(71) Protean s.r.o., Dobrá Voda u Českých Budějovic, CZ

(72) Burýšek Ladislav doc. RNDr., Ph.D., Dobrá Voda u Českých Budějovic, CZ

(54) **Diagnostická souprava pro detekci viru SARS-CoV-2 metodou RT-LAMP, způsob detekce viru SARS-CoV-2 pomocí této soupravy a její použití**

(22) 23.09.2020

(57) Diagnostická souprava pro detekci viru SARS-CoV-2 metodou RT-LAMP bez předchozí izolace RNA, způsob detekce viru SARS-CoV-2 pomocí této soupravy a její použití, kde souprava obsahuje dvě samostatná balení, kde první balení sestává ze šesti lahviček, kde každá lahvička obsahuje pouze jednu látku vybranou ze skupiny zahrnující: mix pro ověření přítomnosti virové RNA; mix pro ověření přítomnosti lidské RNA pro kontrolu správného odběru a zpracování vzorku; mix enzymů; látku pro kontrolu ověření funkčnosti detekce virové RNA; látku pro kontrolu ověření funkčnosti detekce lidské RNA (interní kontrola); čišťenou vodu bez stop nukleáz, přičemž první balení jako celek obsahuje všechny výše uvedené látky a druhé balení obsahuje PCR destičky a víčka na uzavření těchto destiček, přičemž ve víčkách destiček je nanesena barva methyl green jako roztok o koncentraci 0,01% až 0,5%, spolu s redukčním činidlem o koncentraci 0,1% až 5%. Způsob detekce zahrnuje následující kroky: umístění PCR destičky do chlazeného stojánu nebo na ledovou lázeň; rozpipetování mixu pro ověření přítomnosti virové RNA do jamek v PCR destičce, přičemž do samostatných jamek v PCR destičce je rovněž přidána látka pro pozitivní kontrolu a vzorky a kde obsah každé jamky je jemně promíchán opakovaným natažením pipety; rozpipetování mixu pro ověření přítomnosti virové RNA pro interní kontrolu do jamek v PCR destičce, přičemž do samostatných jamek v PCR destičce je rovněž přidána látka pro pozitivní kontrolu a vzorky a kde obsah každé jamky je jemně promíchán opakovaným natažením pipety; uzavření zkumavek připravenými víčky s barvou s vyloučením kontaktu reakční směsi s víčkem; vložení PCR destičky do inkubátoru předehřátého v rozmezí 60 °C až 65 °C, preferenčně na 63 °C a jeho ponechání inkubaci po dobu 40 až 60 min, preferenčně 55 min s vyloučením kontaktu reakční směsi s víčkem; vyjmutí PCR destičky z inkubátoru a zchlazení po dobu 5 až 10 min při pokojové teplotě s vyloučením kontaktu reakční směsi s víčkem; otočení PCR destičky dnem vzhůru a sklepnutí reakční směsi do víčka, přičemž sklepnutí se opakuje až do obarvení všech zkumavek v destičce; provedení kontroly a interpretace výsledků. Použití diagnostické soupravy k detekci jakékoliv DNA/RNA a jejich mutací v lidské nebo zvířecí DNA, dále houbového, bakteriálního, rostlinného nebo virového patogenu nebo antibiotické rezistence.

(74) VYNÁLEZ s.r.o., Vinohradská 403/17, Praha 2, Vinohrady, 12000

(51) **D06F 57/02** (2006.01)
D06F 57/12 (2006.01)
D06F 60/00 (2009.01)

(21) **2020-523**

(71) Novio Milan, Praha 6, Řepy, CZ

(72) Novio Milan, Praha 6, Řepy, CZ

(54) **Polohovací kloub**

(22) 21.09.2020

(57) Polohovací kloub pro sušák prádla nebo bylin se skládá z nosného šroubu (72), na kterém jsou dvě desky (74) a (73) z plexiskla s otvorem (63), pevně k sobě slepené a dosedající na hlavu nosného šroubu (72), z nosné desky (71) s výměnnými dorazy (77, 78) pro změnu poloh kloubu, nosné desky (70) osazené čepem a přitlačným páčkem (87), druhé nosné desky (71), vymezených plexiskel (75, 76) s otvory pro nosný šroub (72), a krytu (92) z plexiskla s otvorem pro nosný šroub (72). Všechny díly k sobě přitiskne

našroubovaná zátka (19) s vnitřním závitem. Na pravou stranu kloubu se nasadí prstenec (81) pro nosné desky (71) se zubovitými sedly. Vymezovací deska (82) se nasadí mezi nosné desky (71) na doraz k prstenci (81) a do otvoru (60) je vložen čep (86). Na levou stranu kloubu se nasadí prstenec (83) s jedním otvorem pro nosnou desku (70), za kterou jsou vymezovací desky (82), pevně spojené čepem (86) v otvoru (60). Pravá strana kloubu je složena zrcadlově k levé straně kloubu.

(74) Patentová kancelář VYNALEZY.cz, Mgr. Hana Jirkalová, Michelská 18/12a, Praha 4, Michle, 14000

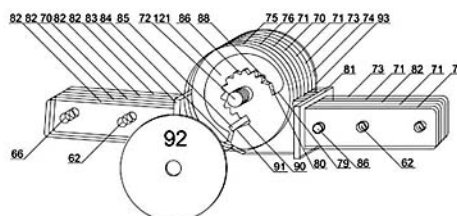

(51) **F16L 37/00** (2006.01)
F16L 37/10 (2006.01)
H02G 1/02 (2006.01)

(21) **2020-519**

(71) Univerzita Tomáše Bati ve Zlíně, Zlín, CZ

(72) Maňas Miroslav doc. Ing., CSc., Zlín, CZ

Stoklásek Pavel Ing., Ph.D., Tečovice, CZ

Mizera Aleš Ing., Ph.D., Rožnov pod Radhoštěm, CZ

(54) **Zařízení k tvarování svazků vodičů do válcového tvaru**

(22) 18.09.2020

(57) Zařízení k tvarování svazků vodičů do válcového tvaru, zejména pak svazku vodičů při montáži statorového vinutí elektromotoru, je tvořeno soustavou válcových segmentů (1) společně vytvářejících plášť válce, spojených navzájem klouby (2) definujícími jejich vzájemný pohyb. Dva sousedící krajní segmenty (1a, 1b) nesou závěsy držáků (7, 8) k upevnění šroubového stahovacího mechanismu (4) s pohybovým šroubem (5) otočně uloženým v držáku (7) šroubu a maticí (6) fixovanou v držáku (8) matice (6) nebo k upevnění pístu a válce stahovacího mechanismu (4) na bázi přímočarého pneumatického či hydraulického mechanismu.

(74) Ing. Jan Görig, Korábová 98, Fryšták, Horní Ves, 76316

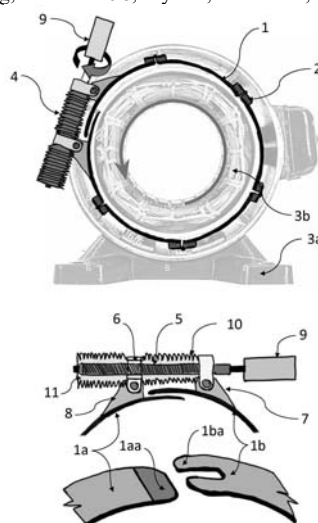

(51) **G21D 1/00** (2006.01)
G21D 9/00 (2006.01)

(21) **2022-53**

(71) Penzersinski Heinz Wilhelm, Brno, Královo Pole, CZ

(72) Penzersinski Heinz Wilhelm, Brno, Královo Pole, CZ

(54) **Kompaktní zpracovatelský a výrobní offshore systém a způsob jeho provozování**

(22) 07.02.2022

(57) Kompaktní zpracovatelský a výrobní offshore systém je uspořádán na pevné platformě vybudované na pilotech na mořském dně na vhodném místě dostatečně daleko od pobřeží a sestává alespoň z modulární jaderné elektrárny (3), odsolovacího závodu (4), závodu (5) pro výrobu vodíku, stanice (6) pro recyklaci plastů, úpravny (7) vody, alespoň jednoho závodu na výrobu výrobků z recyklovaného plastu a přístavního mola (10). Způsob provozování tohoto kompaktního zpracovatelského a výrobního offshore systému probíhá tak, že v první fázi se postaví modulární jaderná elektrárna (3) pro zásobování systému elektrickým proudem, současně s elektrárnou (3) se postaví odsolovací závod (4) a závod (5) pro výrobu vodíku se zásobníky vodíku. Poté se postaví a zprovozní úpravna (7) vody, kam se odvádí odsolená voda, zásobníky (14) pro uložení vodíku, vybuduje se přístavní molo (10), stanice (6) pro recyklaci plastů a závody na výrobu výrobků s využitím materiálu z recyklace plastů a soli (15), jako produktu odsolovacího závodu (4). Z úpravny (7) vody se odvádí upravená voda do zásobníků (16) a tato voda se pak částečně použije k zásobování vodou systému a částečně se na lodích (11) odveze do oblastí s nedostatkem vody. K exportu vodíku se přiváží amoniak (17), s kterým se vodík míchá, aby byl exportován komerčně mimo systém, kde je amoniak od vodíku opět oddělen, buď k použití na výrobu hnojiva nebo zase ke spojení s vodíkem pro umožnění jeho přepravy. Sůl (15) z odsolovacího závodu (4) se odvádí

do stanice (6) na zpracování plastu a z plastu se pak vyrábějí trubky (9), surový olej (19) nebo regranulát (18), kdy část z těchto výrobků se použije v jednotlivých výrobních provozech na ostrově a část je komerčně exportována.

(74) Kania, Sedlák, Smola, s.r.o., Mendlovo náměstí 907/1a, Brno, Staré Brno, 60300

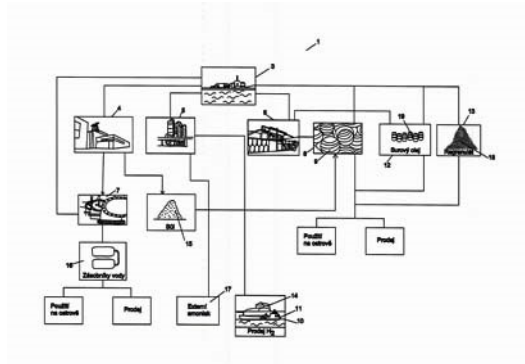

Zveřejněné přihlášky vynálezů - přehled podle třídících znaků

(51)		(21)		(51)		(21)
A 61 K 9/127	(2006.01)	2020-529		C 12 N 15/11	(2006.01)	2020-529
A 61 K 9/51	(2006.01)	2020-529		C 12 N 15/11	(2006.01)	2021-90
A 61 K 31/175	(2006.01)	2020-527		C 12 Q 1/6844	(2018.01)	2020-530
A 61 K 31/407	(2006.01)	2020-528		C 12 Q 1/686	(2018.01)	2021-90
A 61 K 48/00	(2006.01)	2020-529		C 12 Q 1/6876	(2018.01)	2021-90
A 61 P 25/00	(2006.01)	2020-528		C 12 Q 1/6888	(2018.01)	2020-530
A 61 P 35/00	(2006.01)	2020-527		C 12 Q 1/6888	(2018.01)	2021-90
A 61 P 35/00	(2006.01)	2020-528		D 06 F 57/12	(2006.01)	2020-523
A 61 P 35/00	(2006.01)	2020-529		D 06 F 60/00	(2009.01)	2020-523
A 61 P 43/00	(2006.01)	2020-529		F 16 L 37/10	(2006.01)	2020-519
A 62 B 18/02	(2006.01)	2020-521		G 21 D 9/00	(2006.01)	2022-53
C 07 C 233/06	(2006.01)	2020-529		H 02 G 1/02	(2006.01)	2020-519
C 07 C 235/06	(2006.01)	2020-529				

Seznam přihlašovatelů zveřejněných přihlášek vynálezů

(71)	(21)	(51)	(71)	(21)	(51)		
České vysoké učení technické v Praze, Praha 6, Dejvice, CZ	2020-549	A 01 G 25/02	(2006.01)	Univerzita Tomáše Bati ve Zlíně, Zlín, CZ	2020-519	F 16 L 37/00	(2006.01)
Protean s.r.o., Dobrá Voda u Českých Budějovic, CZ	2020-530	C 12 Q 1/70	(2006.01)	Ústav organické chemie a biochemie AV ČR, v. v. i., Praha 6, Dejvice, CZ	2020-529	C 07 K 5/04	(2006.01)
ŠMT a.s., Plzeň, Jižní Předměstí, CZ	2020-637	B 23 B 19/02	(2006.01)	Kranz Vladimír Ing., Praha 4, CZ	2020-521	A 62 B 23/02	(2006.01)
Univerzita Karlova, Praha 1, Staré Město, CZ	2020-527	C 07 C 251/86	(2006.01)	Novio Milan, Praha 6, Řepy, CZ	2020-523	D 06 F 57/02	(2006.01)
Univerzita Karlova, Praha 1, Staré Město, CZ	2020-528	C 07 D 487/04	(2006.01)	Penzersinski Heinz Wilhelm, Brno, Královo Pole, CZ	2022-53	G 21 D 1/00	(2006.01)
Univerzita Karlova, Praha 1, Staré Město, CZ	2021-90	C 12 Q 1/68	(2018.01)				

FG4A

Udělené patenty - přehled podle čísel patentů

V období uzávěrky tohoto čísla Věstníku udělil Úřad průmyslového vlastnictví tyto patenty.

(11)	(51)		(11)	(51)		(11)	(51)	
309160	<i>A 61 K 39/395</i>	(2006.01)	309162	<i>A 01 G 25/02</i>	(2006.01)	309164	<i>C 12 Q 1/68</i>	(2018.01)
309161	<i>F 04 C 18/356</i>	(2006.01)	309163	<i>B 23 B 19/02</i>	(2006.01)			

FG4A

Udělené patenty - přehled podle MPT

(51)	<i>A01G 25/02</i>	(2006.01)	(51)	<i>B23B 19/02</i>	(2006.01)
(11)	309162		(11)	309163	
(40)	30.03.2022		(40)	30.03.2022	
(21)	2020-549		(21)	2020-637	
(73)	České vysoké učení technické v Praze, Praha 6, Dejvice, CZ		(73)	ŠMT a.s., Plzeň, Jižní Předměstí, CZ	
(72)	Kopecký Pavel Ing., Ph.D., Praha 6, Bubeneč, CZ		(72)	Heide Roman Ing., Ph.D., MBA, Strakonice, Přední Ptákovice, CZ	
(54)	Závlahový systém pro zavlažovaná místa vertikální zelené fasády budov			Hlavatý Vlastimil Ing., Pernarec, CZ	
(22)	10.10.2020			Kubiček Jiří Ing., Plzeň, Bolevec, CZ	
(74)	Ing. Václav Kratochvíl, Husníkova 2086/22, Praha 5, Stodůlky, 15800			Vyškovský Josef Ing., Starý Plzenec, CZ	
(51)	<i>A61K 39/395</i>	(2006.01)	(54)	Hybridní vrtací vřeten	
	<i>C07K 16/00</i>	(2006.01)	(22)	28.11.2020	
	<i>C07K 16/24</i>	(2006.01)	(74)	POLÁČEK a kol., Patentopravní a známková kancelář, Ing. Josef Dvořák, Dominikánská 6, Plzeň, 30112	
	<i>A61P 19/08</i>	(2006.01)	(51)	<i>C12Q 1/68</i>	(2018.01)
	<i>A61P 25/00</i>	(2006.01)		<i>C12Q 1/686</i>	(2018.01)
	<i>A61P 19/06</i>	(2006.01)		<i>C12Q 1/6876</i>	(2018.01)
	<i>A61P 19/02</i>	(2006.01)		<i>C12Q 1/6888</i>	(2018.01)
	<i>A61P 17/02</i>	(2006.01)		<i>C12N 15/11</i>	(2006.01)
	<i>A61P 13/12</i>	(2006.01)	(11)	309164	
	<i>A61P 11/00</i>	(2006.01)	(40)	30.03.2022	
	<i>A61P 9/10</i>	(2006.01)	(21)	2021-90	
	<i>A61P 9/00</i>	(2006.01)	(73)	Univerzita Karlova, Praha 1, Staré Město, CZ	
	<i>A61P 7/04</i>	(2006.01)	(72)	Rovatsos Michail, Ph.D., Pireas, GR	
	<i>A61P 3/10</i>	(2006.01)		Mazzoleni Sofia, Ph.D., Andora, IT	
	<i>A61P 1/16</i>	(2006.01)		Kratochvíl Lukáš prof., Ph.D., Praha 5, Smíchov, CZ	
	<i>A61K 38/00</i>	(2006.01)	(54)	Způsob molekulárního určení pohlaví ptáků	
	<i>A61P 1/00</i>	(2006.01)	(22)	28.02.2021	
	<i>A61K 31/519</i>	(2006.01)	(74)	MACHU IP patentová kancelář, Mgr. Matěj Machů Ph.D., Václavské náměstí 804/58, Praha 1, Nové Město, 11000	
	<i>A61M 5/28</i>	(2006.01)	(51)	<i>F04C 18/356</i>	(2006.01)
	<i>A61P 37/06</i>	(2006.01)		<i>F04C 29/00</i>	(2006.01)
	<i>A61P 37/08</i>	(2006.01)	(11)	309161	
	<i>A61P 27/02</i>	(2006.01)	(40)	29.07.2020	
	<i>A61P 29/00</i>	(2006.01)	(21)	2020-386	
	<i>A61P 31/00</i>	(2006.01)	(73)	Mitsubishi Electric Corporation, 100-8310 Tokyo, JP	
	<i>A61P 37/02</i>	(2006.01)	(72)	Hamada Ryo, 100-8310 Tokyo, JP	
	<i>A61P 35/00</i>	(2006.01)	(54)	Rotační kompresor	
(11)	309160		(32)	19.01.2018	
(40)	12.01.2005		(31)	PCT/JP2018/001563	
(21)	2004-20		(33)	WO	
(73)	AbbVie Biotechnology Ltd, Hamilton HM 11, BM		(86)	PCT/PCT/JP2018/001563	
(72)	Kempeni Joachim, 67433 Neustadt, DE		(87)	WO 2019/142315	
	Weiss Roberta, 19096 Wynnewood, PA, US		(22)	19.01.2018	
	Fischkoff Steven A., 07078 Short Hills, NJ, US		(74)	Rott, Růžička & Guttman a spol., Vyskočilova 1566, Praha 4, Michle, 14000	
(54)	Způsoby podávání anti-TNF alfa protilátek				
(32)	08.06.2001				
(31)	60/296,961				
(33)	US				
(86)	PCT/US2002/017790				
(87)	WO 2002/100330				
(22)	05.06.2002				
(74)	Rott, Růžička & Guttman a spol., Vyskočilova 1566, Praha 4, Michle, 14000				

Seznam majitelů udělených patentů

(73) AbbVie Biotechnology Ltd, Hamilton HM 11, BM	(11) 309160	(51) A 61 K 39/395	(2006.01)	(73) ŠMT a.s., Plzeň, Jižní Předměstí, CZ	(11) 309163	(51) B 23 B 19/02	(2006.01)
České vysoké učení technické v Praze, Praha 6, Dejvice, CZ	309162	A 01 G 25/02	(2006.01)	Univerzita Karlova, Praha 1, Staré Město, CZ	309164	C 12 Q 1/68	(2018.01)
Mitsubishi Electric Corporation, 100-8310 Tokyo, JP	309161	F 04 C 18/356	(2006.01)				

Udělené evropské patenty

Evropský patentový úřad udělil následující evropské patenty s účinkem pro Českou republiku. Tyto patenty mohou být zrušeny nebo zachovány v pozměněném znění Evropským patentovým úřadem v řízení o odporu. K tomu, aby nabyl evropský patent účinnosti na území České republiky, je třeba, aby byl Úřadu předložen ve stanovené lhůtě překlad patentového spisu do českého jazyka (§ 35c odst. 2 až 4 zákona č. 527/1990 Sb., v platném znění).

(97) EP 1902546	(47) 16.03.2022	(97) EP 2810394	(47) 16.03.2022	(97) EP 3072016	(47) 16.03.2022	(97) EP 3158822	(47) 16.03.2022
(97) EP 2021866	(47) 16.03.2022	(97) EP 2814504	(47) 16.03.2022	(97) EP 3073592	(47) 16.03.2022	(97) EP 3158937	(47) 16.03.2022
(97) EP 2104954	(47) 16.03.2022	(97) EP 2818971	(47) 16.03.2022	(97) EP 3073728	(47) 16.03.2022	(97) EP 3160404	(47) 16.03.2022
(97) EP 2153863	(47) 16.03.2022	(97) EP 2826433	(47) 16.03.2022	(97) EP 3073970	(47) 16.03.2022	(97) EP 3163614	(47) 16.03.2022
(97) EP 2198268	(47) 16.03.2022	(97) EP 2844400	(47) 16.03.2022	(97) EP 3078487	(47) 16.03.2022	(97) EP 3165113	(47) 16.03.2022
(97) EP 2202349	(47) 16.03.2022	(97) EP 2848572	(47) 16.03.2022	(97) EP 3079332	(47) 16.03.2022	(97) EP 3165236	(47) 16.03.2022
(97) EP 2211984	(47) 16.03.2022	(97) EP 2855013	(47) 16.03.2022	(97) EP 3079581	(47) 16.03.2022	(97) EP 3166122	(47) 16.03.2022
(97) EP 2274026	(47) 16.03.2022	(97) EP 2859330	(47) 16.03.2022	(97) EP 3079598	(47) 16.03.2022	(97) EP 3167436	(47) 16.03.2022
(97) EP 2286728	(47) 16.03.2022	(97) EP 2868980	(47) 16.03.2022	(97) EP 3081427	(47) 16.03.2022	(97) EP 3169152	(47) 16.03.2022
(97) EP 2294665	(47) 16.03.2022	(97) EP 2880548	(47) 16.03.2022	(97) EP 3082563	(47) 16.03.2022	(97) EP 3170949	(47) 16.03.2022
(97) EP 2309244	(47) 16.03.2022	(97) EP 2883761	(47) 16.03.2022	(97) EP 3084841	(47) 16.03.2022	(97) EP 3171731	(47) 16.03.2022
(97) EP 2316010	(47) 16.03.2022	(97) EP 2885388	(47) 16.03.2022	(97) EP 3085217	(47) 16.03.2022	(97) EP 3171803	(47) 16.03.2022
(97) EP 2322899	(47) 16.03.2022	(97) EP 2892831	(47) 16.03.2022	(97) EP 3088219	(47) 16.03.2022	(97) EP 3173045	(47) 16.03.2022
(97) EP 2344079	(47) 16.03.2022	(97) EP 2893007	(47) 16.03.2022	(97) EP 3092271	(47) 16.03.2022	(97) EP 3173686	(47) 16.03.2022
(97) EP 2352985	(47) 16.03.2022	(97) EP 2900402	(47) 16.03.2022	(97) EP 3093387	(47) 16.03.2022	(97) EP 3175221	(47) 16.03.2022
(97) EP 2392913	(47) 16.03.2022	(97) EP 2908997	(47) 16.03.2022	(97) EP 3094992	(47) 16.03.2022	(97) EP 3175580	(47) 16.03.2022
(97) EP 2394407	(47) 16.03.2022	(97) EP 2911978	(47) 16.03.2022	(97) EP 3095154	(47) 16.03.2022	(97) EP 3175978	(47) 16.03.2022
(97) EP 2402694	(47) 16.03.2022	(97) EP 2914513	(47) 16.03.2022	(97) EP 3095223	(47) 16.03.2022	(97) EP 3176423	(47) 16.03.2022
(97) EP 2459051	(47) 16.03.2022	(97) EP 2924473	(47) 16.03.2022	(97) EP 3099006	(47) 16.03.2022	(97) EP 3176845	(47) 16.03.2022
(97) EP 2462870	(47) 16.03.2022	(97) EP 2930913	(47) 16.03.2022	(97) EP 3102892	(47) 16.03.2022	(97) EP 3177021	(47) 16.03.2022
(97) EP 2477466	(47) 16.03.2022	(97) EP 2936079	(47) 16.03.2022	(97) EP 3103166	(47) 16.03.2022	(97) EP 3177718	(47) 16.03.2022
(97) EP 2502173	(47) 16.03.2022	(97) EP 2938178	(47) 16.03.2022	(97) EP 3103441	(47) 16.03.2022	(97) EP 3177761	(47) 16.03.2022
(97) EP 2505133	(47) 16.03.2022	(97) EP 2952350	(47) 16.03.2022	(97) EP 3104340	(47) 16.03.2022	(97) EP 3178360	(47) 16.03.2022
(97) EP 2506895	(47) 16.03.2022	(97) EP 2956759	(47) 16.03.2022	(97) EP 3104682	(47) 16.03.2022	(97) EP 3178390	(47) 16.03.2022
(97) EP 2512199	(47) 16.03.2022	(97) EP 2960679	(47) 16.03.2022	(97) EP 3112649	(47) 16.03.2022	(97) EP 3179075	(47) 16.03.2022
(97) EP 2522738	(47) 16.03.2022	(97) EP 2968931	(47) 16.03.2022	(97) EP 3112958	(47) 16.03.2022	(97) EP 3183037	(47) 16.03.2022
(97) EP 2525404	(47) 16.03.2022	(97) EP 2981582	(47) 16.03.2022	(97) EP 3115850	(47) 16.03.2022	(97) EP 3183241	(47) 16.03.2022
(97) EP 2529551	(47) 16.03.2022	(97) EP 2983051	(47) 16.03.2022	(97) EP 3116652	(47) 16.03.2022	(97) EP 3185400	(47) 16.03.2022
(97) EP 2556876	(47) 16.03.2022	(97) EP 2983598	(47) 16.03.2022	(97) EP 3120733	(47) 16.03.2022	(97) EP 3186972	(47) 16.03.2022
(97) EP 2560537	(47) 16.03.2022	(97) EP 2994986	(47) 16.03.2022	(97) EP 3124030	(47) 16.03.2022	(97) EP 3188009	(47) 16.03.2022
(97) EP 2563493	(47) 16.03.2022	(97) EP 2995756	(47) 16.03.2022	(97) EP 3125784	(47) 16.03.2022	(97) EP 3188222	(47) 16.03.2022
(97) EP 2564518	(47) 16.03.2022	(97) EP 2996638	(47) 16.03.2022	(97) EP 3127949	(47) 16.03.2022	(97) EP 3188644	(47) 16.03.2022
(97) EP 2583342	(47) 16.03.2022	(97) EP 2996666	(47) 16.03.2022	(97) EP 3130858	(47) 16.03.2022	(97) EP 3188877	(47) 16.03.2022
(97) EP 2583619	(47) 16.03.2022	(97) EP 2997076	(47) 16.03.2022	(97) EP 3130936	(47) 16.03.2022	(97) EP 3189281	(47) 16.03.2022
(97) EP 2587588	(47) 16.03.2022	(97) EP 3001438	(47) 16.03.2022	(97) EP 3131303	(47) 16.03.2022	(97) EP 3189417	(47) 16.03.2022
(97) EP 2595485	(47) 16.03.2022	(97) EP 3003380	(47) 16.03.2022	(97) EP 3131474	(47) 16.03.2022	(97) EP 3192168	(47) 16.03.2022
(97) EP 2601627	(47) 16.03.2022	(97) EP 3003726	(47) 16.03.2022	(97) EP 3131827	(47) 16.03.2022	(97) EP 3192793	(47) 16.03.2022
(97) EP 2616020	(47) 16.03.2022	(97) EP 3004838	(47) 16.03.2022	(97) EP 3132157	(47) 16.03.2022	(97) EP 3193177	(47) 16.03.2022
(97) EP 2625008	(47) 16.03.2022	(97) EP 3004893	(47) 16.03.2022	(97) EP 3132806	(47) 16.03.2022	(97) EP 3193517	(47) 16.03.2022
(97) EP 2626063	(47) 16.03.2022	(97) EP 3006089	(47) 16.03.2022	(97) EP 3134377	(47) 16.03.2022	(97) EP 3194148	(47) 16.03.2022
(97) EP 2640280	(47) 16.03.2022	(97) EP 3006893	(47) 16.03.2022	(97) EP 3135389	(47) 16.03.2022	(97) EP 3196023	(47) 16.03.2022
(97) EP 2648801	(47) 16.03.2022	(97) EP 3008012	(47) 16.03.2022	(97) EP 3139834	(47) 16.03.2022	(97) EP 3199689	(47) 16.03.2022
(97) EP 2649160	(47) 16.03.2022	(97) EP 3009377	(47) 16.03.2022	(97) EP 3140748	(47) 16.03.2022	(97) EP 3200055	(47) 16.03.2022
(97) EP 2651772	(47) 16.03.2022	(97) EP 3016145	(47) 16.03.2022	(97) EP 3140994	(47) 16.03.2022	(97) EP 3200323	(47) 16.03.2022
(97) EP 2659017	(47) 16.03.2022	(97) EP 3019834	(47) 16.03.2022	(97) EP 3141889	(47) 16.03.2022	(97) EP 3200759	(47) 16.03.2022
(97) EP 2663753	(47) 16.03.2022	(97) EP 3022504	(47) 16.03.2022	(97) EP 3142538	(47) 16.03.2022	(97) EP 3201076	(47) 16.03.2022
(97) EP 2670242	(47) 16.03.2022	(97) EP 3027971	(47) 16.03.2022	(97) EP 3146369	(47) 16.03.2022	(97) EP 3202761	(47) 16.03.2022
(97) EP 2676212	(47) 16.03.2022	(97) EP 3028776	(47) 16.03.2022	(97) EP 3146445	(47) 16.03.2022	(97) EP 3202994	(47) 16.03.2022
(97) EP 2676432	(47) 16.03.2022	(97) EP 3030420	(47) 16.03.2022	(97) EP 3146566	(47) 16.03.2022	(97) EP 3203070	(47) 16.03.2022
(97) EP 2698545	(47) 16.03.2022	(97) EP 3031841	(47) 16.03.2022	(97) EP 3146856	(47) 16.03.2022	(97) EP 3207154	(47) 16.03.2022
(97) EP 2713420	(47) 16.03.2022	(97) EP 3034026	(47) 16.03.2022	(97) EP 3148299	(47) 16.03.2022	(97) EP 3207679	(47) 16.03.2022
(97) EP 2713905	(47) 16.03.2022	(97) EP 3038840	(47) 16.03.2022	(97) EP 3148714	(47) 16.03.2022	(97) EP 3208808	(47) 16.03.2022
(97) EP 2716012	(47) 16.03.2022	(97) EP 3039501	(47) 16.03.2022	(97) EP 3148783	(47) 16.03.2022	(97) EP 3209300	(47) 16.03.2022
(97) EP 2722752	(47) 16.03.2022	(97) EP 3040035	(47) 16.03.2022	(97) EP 3148970	(47) 16.03.2022	(97) EP 3209427	(47) 16.03.2022
(97) EP 2725206	(47) 16.03.2022	(97) EP 3041810	(47) 16.03.2022	(97) EP 3149780	(47) 16.03.2022	(97) EP 3209457	(47) 16.03.2022
(97) EP 2728455	(47) 16.03.2022	(97) EP 3044358	(47) 16.03.2022	(97) EP 3150342	(47) 16.03.2022	(97) EP 3210121	(47) 16.03.2022
(97) EP 2733743	(47) 16.03.2022	(97) EP 3049436	(47) 16.03.2022	(97) EP 3152600	(47) 16.03.2022	(97) EP 3210495	(47) 16.03.2022
(97) EP 2737315	(47) 16.03.2022	(97) EP 3054043	(47) 16.03.2022	(97) EP 3153023	(47) 16.03.2022	(97) EP 3212271	(47) 16.03.2022
(97) EP 2749938	(47) 16.03.2022	(97) EP 3054381	(47) 16.03.2022	(97) EP 3153717	(47) 16.03.2022	(97) EP 3212746	(47) 16.03.2022
(97) EP 2752558	(47) 16.03.2022	(97) EP 3054849	(47) 16.03.2022	(97) EP 3153968	(47) 16.03.2022	(97) EP 3213188	(47) 16.03.2022
(97) EP 2755002	(47) 16.03.2022	(97) EP 3055946	(47) 16.03.2022	(97) EP 3156163	(47) 16.03.2022	(97) EP 3214417	(47) 16.03.2022
(97) EP 2759047	(47) 16.03.2022	(97) EP 3056351	(47) 16.03.2022	(97) EP 3156607	(47) 16.03.2022	(97) EP 3216275	(47) 16.03.2022
(97) EP 2772191	(47) 16.03.2022	(97) EP 3057705	(47) 16.03.2022	(97) EP 3157466	(47) 16.03.2022	(97) EP 3216377	(47) 16.03.2022
(97) EP 2775329	(47) 16.03.2022	(97) EP 3060342	(47) 16.03.2022	(97) EP 3157879	(47) 16.03.2022	(97) EP 3219264	(47) 16.03.2022
(97) EP 2777158	(47) 16.03.2022	(97) EP 3062593	(47) 16.03.2022	(97) EP 3157938	(47) 16.03.2022	(97) EP 3219735	(47) 16.03.2022
(97) EP 2782498	(47) 16.03.2022	(97) EP 3066467	(47) 16.03.2022	(97) EP 3157955	(47) 16.03.2022	(97) EP 3220274	(47) 16.03.2022
(97) EP 2794193	(47) 16.03.2022	(97) EP 3070606	(47) 16.03.2022	(97) EP 3158284	(47) 16.03.2022	(97) EP 3220925	(47) 16.03.2022
(97) EP 2800448	(47) 16.03.2022	(97) EP 3071654	(47) 16.03.2022	(97) EP 3158447	(47) 16.03.2022	(97) EP 3221662	(47) 16.03.2022

(97) EP 3797924	(47) 16.03.2022	(97) EP 3815627	(47) 16.03.2022	(97) EP 3835623	(47) 16.03.2022	(97) EP 3868026	(47) 16.03.2022
(97) EP 3798406	(47) 16.03.2022	(97) EP 3815979	(47) 16.03.2022	(97) EP 3835765	(47) 16.03.2022	(97) EP 3870465	(47) 16.03.2022
(97) EP 3798475	(47) 16.03.2022	(97) EP 3820166	(47) 16.03.2022	(97) EP 3837084	(47) 16.03.2022	(97) EP 3873762	(47) 16.03.2022
(97) EP 3799055	(47) 16.03.2022	(97) EP 3820785	(47) 16.03.2022	(97) EP 3837289	(47) 16.03.2022	(97) EP 3874814	(47) 16.03.2022
(97) EP 3799539	(47) 16.03.2022	(97) EP 3822621	(47) 16.03.2022	(97) EP 3838686	(47) 16.03.2022	(97) EP 3875013	(47) 16.03.2022
(97) EP 3800553	(47) 16.03.2022	(97) EP 3822647	(47) 16.03.2022	(97) EP 3838722	(47) 16.03.2022	(97) EP 3875792	(47) 16.03.2022
(97) EP 3800671	(47) 16.03.2022	(97) EP 3823335	(47) 16.03.2022	(97) EP 3838753	(47) 16.03.2022	(97) EP 3877134	(47) 16.03.2022
(97) EP 3801986	(47) 16.03.2022	(97) EP 3823931	(47) 16.03.2022	(97) EP 3839413	(47) 16.03.2022	(97) EP 3877471	(47) 16.03.2022
(97) EP 3805166	(47) 16.03.2022	(97) EP 3824769	(47) 16.03.2022	(97) EP 3839516	(47) 16.03.2022	(97) EP 3887084	(47) 16.03.2022
(97) EP 3805936	(47) 16.03.2022	(97) EP 3824813	(47) 16.03.2022	(97) EP 3847104	(47) 16.03.2022	(97) EP 3891862	(47) 16.03.2022
(97) EP 3806368	(47) 16.03.2022	(97) EP 3824830	(47) 16.03.2022	(97) EP 3847838	(47) 16.03.2022	(97) EP 3892325	(47) 16.03.2022
(97) EP 3806693	(47) 16.03.2022	(97) EP 3824961	(47) 16.03.2022	(97) EP 3847869	(47) 16.03.2022	(97) EP 3892869	(47) 16.03.2022
(97) EP 3808024	(47) 16.03.2022	(97) EP 3825814	(47) 16.03.2022	(97) EP 3848260	(47) 16.03.2022	(97) EP 3893145	(47) 16.03.2022
(97) EP 3808606	(47) 16.03.2022	(97) EP 3826421	(47) 16.03.2022	(97) EP 3848633	(47) 16.03.2022	(97) EP 3893411	(47) 16.03.2022
(97) EP 3810461	(47) 16.03.2022	(97) EP 3826572	(47) 16.03.2022	(97) EP 3850166	(47) 16.03.2022	(97) EP 3893458	(47) 16.03.2022
(97) EP 3810726	(47) 16.03.2022	(97) EP 3827443	(47) 16.03.2022	(97) EP 3850523	(47) 16.03.2022	(97) EP 3898872	(47) 16.03.2022
(97) EP 3812237	(47) 16.03.2022	(97) EP 3827859	(47) 16.03.2022	(97) EP 3854619	(47) 16.03.2022	(97) EP 3901475	(47) 16.03.2022
(97) EP 3812368	(47) 16.03.2022	(97) EP 3829978	(47) 16.03.2022	(97) EP 3859379	(47) 16.03.2022	(97) EP 3906982	(47) 16.03.2022
(97) EP 3812689	(47) 16.03.2022	(97) EP 3831675	(47) 16.03.2022	(97) EP 3861849	(47) 16.03.2022	(97) EP 3910095	(47) 16.03.2022
(97) EP 3812700	(47) 16.03.2022	(97) EP 3831676	(47) 16.03.2022	(97) EP 3862074	(47) 16.03.2022	(97) EP 3916954	(47) 16.03.2022
(97) EP 3812883	(47) 16.03.2022	(97) EP 3832155	(47) 16.03.2022	(97) EP 3862416	(47) 16.03.2022	(97) EP 3942127	(47) 16.03.2022
(97) EP 3815592	(47) 16.03.2022	(97) EP 3833903	(47) 16.03.2022	(97) EP 3866691	(47) 16.03.2022		

Zveřejněné překlady evropských patentových spisů

U následujících udělených evropských patentů s účinky pro Českou republiku byl majitelem předložen překlad patentového spisu do českého jazyka (§ 35c odst. 2 až 4 zákona č. 527/1990 Sb., v platném znění). Údaje jsou řazeny vzestupně podle čísel evropských patentů.

(97) EP 2295666		(72) Schmitt, Markus, 66589 Merchweiler, DE	
(47) 27.10.2021		Schmidt, Michael, 66299 Friedrichsthal, DE	
(97) 16.03.2011		(54) Oddělovací prvek pro výfukový systém	
(51) E04C 2/04	(2006.01)	(32) 102011086463	
E04C 2/06	(2006.01)	(31) 16.11.2011	
E04C 2/288	(2006.01)	(33) DE	
(96) 28.07.2010		(74) Čermák a spol., JUDr. Karel Čermák Ph.D., LL.M., Elišky Peškové	
(96) 10305832.7		735/15, Praha 5, Smíchov, 15000	
(73) Maisons Naturelles en Béton de Chanvre, 41210 Neung-sur-Beuvron, FR			
(72) CHARVOZ, Laurent, 36110 Levroux, FR		(97) EP 2658542	
(54) Způsob výroby panelů s integrovanou izolací a takový panel		(47) 26.01.2022	
(32) 0955305		(97) 05.07.2012	
(31) 29.07.2009		(51) A61K 9/08	(2006.01)
(33) FR		A61K 31/42	(2006.01)
(74) PatentEnter s.r.o., Koliště 1965/13a, Brno, Černá Pole, 60200		A61K 47/18	(2017.01)
		A61P 33/14	(2006.01)
(97) EP 2442467		(96) 22.12.2011	
(47) 15.12.2021		(96) 11813330.5	
(97) 18.04.2012		(73) Intervet International B.V., 5831 AN Boxmeer, NL	
(51) H04J 3/06	(2006.01)	(72) FUCHS, Stefan, 55270 Schwabenheim, DE	
G10H 1/36	(2006.01)	HECKEROTH, Anja Regina, 55270 Schwabenheim, DE	
H04R 3/00	(2006.01)	MÜLLER, Ramona, 55270 Schwabenheim, DE	
H04R 27/00	(2006.01)	WILLIAMS, Heike, 55270 Schwabenheim, DE	
H04W 56/00	(2009.01)	ZOLLER, Hartmut, 55270 Schwabenheim, DE	
(96) 14.07.2011		(54) Topická lokalizovaná isoxazolinová formulace	
(96) 11173922.3		(32) 10197089, 201161430240 P	
(73) AUDIO-TECHNICA U.S., INC., Stow Ohio 44224, US		(31) 27.12.2010, 06.01.2011	
(72) Green III, Robert T., Streetboro, OH Ohio 44241, US		(33) EP, US	
Fair, Brian, Boyds, MD Maryland 20841, US		(86) PCT/EP2011/073828	
(54) Bezdrátový mikrofonní systém s distribuovaným příjmem		(87) WO 2012/089622	
(32) 904750		(74) PATENTSERVIS Praha a.s., Na Podkovce 281/10, Praha 4, Podolí, 14700	
(31) 14.10.2010			
(33) US		(97) EP 2737621	
(74) KANIA, SEDLÁK, SMOLA, s.r.o., Mendlovo náměstí 907/1a, Brno, Staré Brno, 60300		(47) 01.09.2021	
		(97) 31.01.2013	
(97) EP 2594761		(51) B64C 9/32	(2006.01)
(47) 29.12.2021		H02P 29/024	(2016.01)
(97) 22.05.2013		F03D 7/02	(2006.01)
(51) F01N 13/18	(2010.01)	H02P 3/22	(2006.01)
F16L 27/111	(2006.01)	(96) 26.07.2011	
F16L 27/11	(2006.01)	(96) 11743715.2	
B23K 9/028	(2006.01)	(73) Moog Inc., East Aurora, NY 14052, US	
F16L 27/10	(2006.01)	(72) SHRIVER, Michael, H., Highland, UT 84003, US	
(96) 07.11.2012		STEVENS, John, W., West Bountiful, UT 84087, US	
(96) 12191677.9		(54) Upínací systém elektromotoru	
(73) Purem GmbH, 66539 Neunkirchen, DE			

- (86) PCT/US2011/045371
(87) WO 2013/015791
(74) Rott, Růžička & Guttman a spol., Vyskočilova 1566, Praha 4, Michle, 14000
-
- (97) **EP 2770965**
(47) 01.12.2021
(97) 02.05.2013
(51) **A61F 13/15** (2006.01)
A61F 13/532 (2006.01)
B65B 9/04 (2006.01)
A61F 13/539 (2006.01)
B05C 19/04 (2006.01)
(96) 24.10.2012
(96) 12777915.5
(73) Bostik, Inc., Wauwatosa, Wisconsin 53226, US
BASF SE, 67056 Ludwigshafen am Rhein, DE
(72) CHARTREL, Jean-Francois, 60400 Cuts, FR
(54) **Nový způsob přípravy absorpčního výrobku**
(32) 11186336, 11186337, 11196129, 11196130
(31) 24.10.2011, 24.10.2011, 29.12.2011, 29.12.2011
(33) EP, EP, EP, EP
(86) PCT/EP2012/071073
(87) WO 2013/060735
(74) Všeťka Zelený Švorčík a partneři, advokátní a patentová kancelář, JUDr. Michal Havlík, Hálkova 1406/2, Praha 2, Nové Město, 12000
-
- (97) **EP 2848192**
(47) 19.01.2022
(97) 18.03.2015
(51) **A61B 5/00** (2006.01)
A61B 5/03 (2006.01)
A61M 13/00 (2006.01)
A61B 5/055 (2006.01)
A61B 6/03 (2006.01)
(96) 14.10.2008
(96) 14188116.9
(73) University of Maryland, Baltimore, Baltimore, 21202, MD, US
(72) Vining, David J., Houston, TX Texas 77030, US
(54) **Přístroj pro použití při studiu tlustého střeva pacienta**
(32) 979962 P
(31) 15.10.2007
(33) US
(74) KOREJZOVA LEGAL v.o.s., JUDr. Petra Sauvage de Brantes, Korunní 810/104, Praha 10, Vinohrady, 10100
-
- (97) **EP 2894209**
(47) 05.01.2022
(97) 13.03.2014
(51) **C09K 5/04** (2006.01)
F25B 1/00 (2006.01)
F25B 45/00 (2006.01)
(96) 04.09.2013
(96) 13836157.1
(73) Daikin Industries, Ltd., Osaka 530-8323, JP
(72) KUROKI, Hitomi, Osaka 530-8323, JP
TSUCHIYA, Tatsumi, Osaka 530-8323, JP
YAMADA, Yasufu, Osaka 530-8323, JP
SHIBANUMA, Takashi, Osaka 530-8323, JP
(54) **Způsob plnění směsi chladiva obsahující 2,3,3,3-tetrafluorpropen**
(32) 201261696419 P
(31) 04.09.2012
(33) US
(86) PCT/JP2013/073851
(87) WO 2014/038604
(74) PATENTSERVIS Praha a.s., Na Podkovce 281/10, Praha 4, Podolí, 14700
-
- (97) **EP 2906940**
(47) 08.12.2021
(97) 17.04.2014
(51) **G01N 29/14** (2006.01)
G01N 29/42 (2006.01)
G01N 29/44 (2006.01)
G01N 29/48 (2006.01)
(96) 10.10.2013
(96) 13792585.5
-
- (73) Seuthe, Ulrich, 58300 Wetter, DE
(72) Seuthe, Ulrich, 58300 Wetter, DE
(54) **Způsob a zařízení pro prevenci a/nebo detekci napět'ových trhlin v součásti v důsledku kalení nebo vyrovnávání**
(32) 202012009675 U
(31) 10.10.2012
(33) DE
(86) PCT/EP2013/003045
(87) WO 2014/056615
(74) Čermák a spol., JUDr. Karel Čermák Ph.D., LL.M., Elišky Peškové 735/15, Praha 5, Smíchov, 15000
-
- (97) **EP 2908968**
(47) 24.11.2021
(97) 24.04.2014
(51) **B22C 1/18** (2006.01)
(96) 18.10.2013
(96) 13811773.4
(73) ASK Chemicals GmbH, 40721 Hilden, DE
(72) BARTELS, Dennis, D-46284 Dorsten, DE
DETERS, Heinz, D-40239 Düsseldorf, DE
GIENIEC, Antoni, D-40724 Hilden, DE
KOCH, Diether, D-40822 Mettmann, DE
LINCKE, Hannes, D-51063 Köln, DE
OBERLEITER, Martin, D-40229 Düsseldorf, DE
SCHMIDT, Oliver, D-40764 Langenfeld, DE
WALLENHORST, Carolin, D-40219 Düsseldorf, DE
(54) **Směsi formovacího materiálu na bázi anorganických pojiv a způsob výroby forem a jader pro lití kovů**
(32) 102012020509
(31) 19.10.2012
(33) DE
(86) PCT/DE2013/000610
(87) WO 2014/059967
(74) Všeťka Zelený Švorčík a partneři, advokátní a patentová kancelář, JUDr. Michal Havlík, Hálkova 1406/2, Praha 2, Nové Město, 12000
-
- (97) **EP 2966079**
(47) 24.11.2021
(97) 12.09.2014
(51) **C07D 519/00** (2006.01)
C07D 471/04 (2006.01)
C07D 487/04 (2006.01)
A61K 31/5386 (2006.01)
A61K 31/5377 (2006.01)
A61P 35/02 (2006.01)
A61P 35/00 (2006.01)
(96) 28.02.2014
(96) 14760712.1
(73) Shanghai Institute of Materia Medica, Chinese Academy of Sciences, Zhangjiang, Pudong Shanghai 201203, CN
Fudan University, Shanghai 200433, CN
Shandong Luoxin Pharmaceutical Group Stock Co., Ltd., Linyi, Shandong Province, CN
(72) SHEN, Jingkang, Shanghai 201203, CN
YU, Ke, Shanghai 201203, CN
MENG, Tao, Shanghai 201203, CN
MA, Lanping, Shanghai 201203, CN
ZASK, Arie, Shanghai 201203, CN
MENG, Lanfang, Shanghai 201203, CN
WANG, Xin, Shanghai 201203, CN
CHEN, Yiyi, Shanghai 201203, CN
(54) **Sloučeniny pyridopyrimidinu nebo pyrimidopyrimidinu, způsob přípravy, farmaceutická kompozice a její použití**
(32) 201310068888
(31) 04.03.2013
(33) CN
(86) PCT/CN2014/072678
(87) WO 2014/135028
(74) Traplová Hakr Kubát, advokátní a patentová kancelář, Ing. Jan Kubát patentový zástupce, Přístavní 24, Praha 7, 17000
-
- (97) **EP 3055803**
(47) 08.12.2021
(97) 16.04.2015
(51) **G16H 50/70** (2018.01)

<i>G16H 10/20</i>	(2018.01)	(74) Všeťečka Zelený Švorčík a partneři, advokátní a patentová kancelář, JUDr. Michal Havlík, Hálkova 1406/2, Praha 2, Nové Město, 12000
<i>G16H 10/60</i>	(2018.01)	
<i>G16H 50/20</i>	(2018.01)	
<i>G06F 16/28</i>	(2019.01)	(97) EP 3177632
<i>G06F 16/9535</i>	(2019.01)	(47) 12.01.2022
<i>G06Q 10/10</i>	(2012.01)	(97) 11.02.2016
<i>G06Q 10/06</i>	(2012.01)	(51) <i>C07F 9/28</i> (2006.01)
<i>G06Q 30/02</i>	(2012.01)	<i>C07F 9/02</i> (2006.01)
<i>G16H 40/63</i>	(2018.01)	<i>A61K 31/66</i> (2006.01)
<i>G06F 16/901</i>	(2019.01)	<i>A61P 25/28</i> (2006.01)
<i>G16H 70/20</i>	(2018.01)	<i>A61P 25/00</i> (2006.01)
(96) 06.10.2014		<i>C07F 9/44</i> (2006.01)
(96) 14851827.7		<i>C07F 9/6558</i> (2006.01)
(73) COTA, Inc., Boston, MA 02110, US		<i>C07F 9/38</i> (2006.01)
(72) PECORA, Andrew, L., Rumson, NJ 07760, US		<i>C07F 9/40</i> (2006.01)
(54) Sledování a analýza klinických výsledků		(96) 06.08.2015
(32) 201361888418 P		(96) 15829215.1
(31) 08.10.2013		(73) The Johns Hopkins University, Baltimore, MD 21218, US
(33) US		Institute of Organic Chemistry and Biochemistry AS CR, V.V.I., 166 10 Praha 6, CZ
(86) PCT/US2014/059354		(72) SLUSHER, Barbara, Kingsville, MD 21087, US
(87) WO 2015/054156		RAIS, Rana, West Friendship, MD 21794, US
(74) Všeťečka Zelený Švorčík a partneři, advokátní a patentová kancelář, JUDr. Michal Havlík, Hálkova 1406/2, Praha 2, Nové Město, 12000		KRECMEROVA, Marcela, 198 00 Praha 9, CZ
		TICHY, Tomas, 10100 Praha 10 Prague, CZ
		MAJER, Pavel, Sykesville, MD 21784, US
		JANCARIK, Andrej, 74221 Koprivnice, CZ
		(54) Proléčiva inhibitoru prostatického specifického membránového antigenu (PSMA)
		(32) 201462033926 P
		(31) 06.08.2014
		(33) US
		(86) PCT/US2015/044053
		(87) WO 2016/022827
		(74) Traplová Hakr Kubát, advokátní a patentová kancelář, Ing. Jan Kubát patentový zástupce, Přístavní 24, Praha 7, 17000
(97) EP 3084110		
(47) 19.01.2022		
(97) 25.06.2015		
(51) <i>E06B 3/54</i> (2006.01)		
<i>E06B 3/22</i> (2006.01)		
(96) 17.12.2014		
(96) 14824819.8		
(73) Deceuninck NV, 8830 Hooglede Gits, BE		
(72) REBRÉE, Koen, 8800 Roeselare, BE		
DEGRANDE, Peter, 8800 Roeselare, BE		
(54) Okenní rám s výstužným přídavným profilem		
(32) 13198515		
(31) 19.12.2013		
(33) EP		
(86) PCT/EP2014/078292		
(87) WO 2015/091686		
(74) ŽOVICOVÁ & ŽOVIC IP, s.r.o., Záhradnícka 36, Bratislava 82108		
(97) EP 3144909		
(47) 29.12.2021		
(97) 22.03.2017		
(51) <i>G08B 21/02</i> (2006.01)		
(96) 24.11.2015		
(96) 15196082.0		
(73) Bishop, Marcus, Norfolk NR31 9UX, GB		
(72) Bishop, Marcus, Norfolk NR31 9UX, GB		
(54) Systémy, metody a zařízení pro lokalizaci vstupu		
(32) 201516337		
(31) 15.09.2015		
(33) GB		
(74) Mgr. Zuzana Šimonovská LL.M., Jaselská 311/25, Praha 6, Dejvice, 16000		
(97) EP 3165539		
(47) 08.12.2021		
(97) 10.05.2017		
(51) <i>C07K 16/28</i> (2006.01)		
<i>A61K 39/395</i> (2006.01)		
<i>A61P 37/02</i> (2006.01)		
(96) 01.10.2007		
(96) 16190586.4		
(73) Amgen K-A, Inc., Thousand Oaks, CA 91320-1799, US		
(72) TOCKER, Joel, Issaquah, WA 98029, US		
PESCHON, Jacques J., Seattle, WA 98105, US		
LIM, Ai Ching, Mercer Island, WA 98040, US		
MEHLIN, Christopher, Seattle, WA 98107, US		
FITZPATRICK, David, Karana Downs, Queensland 4306, AU		
SMOTHERS, James F., Quincy, MA 02169, US		
(54) Proteiny vázající antigeny receptoru IL-17		
(32) 827882 P, 873072 P, 969895 P		
(31) 02.10.2006, 05.12.2006, 04.09.2007		
(33) US, US, US		
		(97) EP 3197634
		(47) 01.12.2021
		(97) 18.02.2016
		(51) <i>B23P 19/04</i> (2006.01)
		<i>B23D 59/00</i> (2006.01)
		<i>B23D 47/04</i> (2006.01)
		(96) 13.08.2014
		(96) 14899902.2
		(73) Yaskawa Nordic AB, 385 25 Torsås, SE
		(72) DANIELSSON, Per, S-264 39 Klippan, SE
		HALLENGREN, Carl-Johan, S-373 02 Ramdala, SE
		(54) Robotická buňka na oddělení přibitého dílu palety od palety
		(86) PCT/SE2014/050935
		(87) WO 2016/024891
		(74) Traplová Hakr Kubát, advokátní a patentová kancelář, Ing. Jan Kubát patentový zástupce, Přístavní 24, Praha 7, 17000
		(97) EP 3199161
		(47) 15.12.2021
		(97) 31.03.2016
		(51) <i>A61K 31/551</i> (2006.01)
		<i>A61K 9/08</i> (2006.01)
		<i>A61P 27/02</i> (2006.01)
		<i>A61P 27/06</i> (2006.01)
		(96) 25.09.2015
		(96) 15844737.5
		(73) KOWA COMPANY, LTD., Nagoya-shi, Aichi-ken 460-8625, JP
		(72) ODA, Hiroshi, Fuji-shi Shizuoka 4178650, JP
		SUZUKI, Yuuki, Fuji-shi Shizuoka 4178650, JP
		(54) Farmaceutický preparát
		(32) 2014195279
		(31) 25.09.2014
		(33) JP
		(86) PCT/JP2015/077015
		(87) WO 2016/047721
		(74) Rott, Růžička & Guttman a spol., Vyskočilova 1566, Praha 4, Michle, 14000
		(97) EP 3205186
		(47) 08.12.2021

(97) 14.04.2016
(51) **H05H 1/24** (2006.01)
(96) 09.10.2015
(96) 15788342.2
(73) Leibniz-Institut für Plasmaforschung und Technologie e.V., 17489 Greifswald, DE
(72) MAHRENHOLZ, Carsten, 13359 Berlin, DE
GÜRA, Tobias, 17367 Eggesin, DE
BUSSIAHN, René, 14793 Greifswald, DE
KRAFCHZYK, Stephan, 17489 Greifswald, DE
STIEBER, Manfred, 17489 Greifswald, DE
HORN, Stefan, 17438 Wolgast, DE
BRANDENBURG, Ronny, 17495 Groß Kiesow, DE
WELTMANN, Klaus-Dieter, 18609 Binz, DE
VON WOEDTKE, Thomas, 18519 Gerdeswalde, DE
(54) **Zařízení na generování studené plazmy atmosférického tlaku**
(32) 102014220488
(31) 09.10.2014
(33) DE
(86) PCT/EP2015/073484
(87) WO 2016/055654
(74) PatentEnter s.r.o., Koliště 1965/13a, Brno, Černá Pole, 60200

(97) **EP 3206973**
(47) 08.12.2021
(97) 21.04.2016
(51) **B65G 47/51** (2006.01)
B65G 1/06 (2006.01)
(96) 12.10.2015
(96) 15778676.5
(73) Rotzinger AG, 4303 Kaiseraugst, CH
(72) PHILIPP, Kurt, 79639 Grenzach-Wyhlen, DE
(54) **REGULÁTOR TOKU PRODUKTŮ**
(32) 15572014
(31) 13.10.2014
(33) CH
(86) PCT/EP2015/073575
(87) WO 2016/058997
(74) Všetečka Zelený Švorčík a partneři, advokátní a patentová kancelář, JUDr. Michal Havlík, Hálkova 1406/2, Praha 2, Nové Město, 12000

(97) **EP 3207007**
(47) 15.12.2021
(97) 21.04.2016
(51) **C07C 17/383** (2006.01)
C07C 17/04 (2006.01)
C07C 17/25 (2006.01)
C07C 17/275 (2006.01)
(96) 15.10.2015
(96) 15794054.5
(73) Spolek Pro Chemickou A Hutni Vyrobu, Akciova Spolecnost, 400 32 Usti nad Labem, CZ
(72) ONDRUS, Zdenek, 411 64 Vrbice, CZ
KUBICEK, Pavel, 405 02 Decin, CZ
FILAS, Karel, 400 01 Usti nad Labem, CZ
SLADEK, Petr, 403 02 Usti nad Labem-Strekov, CZ
(54) **Způsob**
(32) 20140705, 20140706, 20140707
(31) 16.10.2014, 16.10.2014, 16.10.2014
(33) CZ, CZ, CZ
(86) PCT/CZ2015/000123
(87) WO 2016/058569
(74) Rott, Růžička & Guttman a spol., Vyskočilova 1566, Praha 4, Michle, 14000

(97) **EP 3216871**
(47) 22.12.2021
(97) 13.09.2017
(51) **C12N 15/85** (2006.01)
A01K 67/027 (2006.01)
C07K 16/46 (2006.01)
(96) 17.10.2012
(96) 17163115.3
(73) Regeneron Pharmaceuticals, Inc., Tarrytown, NY 10591, US
(72) MACDONALD, Lynn, Tarrytown, NY 10591, US
MCWHIRTER, John, Hastings-on-Hudson NY 10706, US

GURER, Cagan, Chappaqua, NY 10514, US
MEAGHER, Karolina A., Tarrytown, NY 10591, US
MURPHY, Andrew J., Tarrytown, NY 10591, US
(54) **Myši s omezeným imunoglobulinovým těžkým řetězcem**
(32) 201161547974 P, 201261597969 P, 201261658459 P
(31) 17.10.2011, 13.02.2012, 12.06.2012
(33) US, US, US
(74) PatentEnter s.r.o., Koliště 1965/13a, Brno, Černá Pole, 60200

(97) **EP 3222421**
(47) 15.12.2021
(97) 27.09.2017
(51) **B41F 13/02** (2006.01)
B41F 13/70 (2006.01)
B41F 23/00 (2006.01)
B65H 18/16 (2006.01)
H05F 1/00 (2006.01)
H05F 3/00 (2006.01)
(96) 26.01.2017
(96) 17153282.3
(73) Dettke, Christa, 22946 Trittau, DE
Dettke, Christoph, 22946 Trittau, DE
Dettke, Hubertus, 22946 Trittau, DE
(72) Dettke, Christa, 22946 Trittau, DE
Dettke, Christoph, 22946 Trittau, DE
Dettke, Hubertus, 22946 Trittau, DE
(54) **Navijecí zařízení s elektrickým nabíjením pásového materiálu**
(32) 202016101601 U
(31) 23.03.2016
(33) DE
(74) Všetečka Zelený Švorčík a partneři, advokátní a patentová kancelář, JUDr. Michal Havlík, Hálkova 1406/2, Praha 2, Nové Město, 12000

(97) **EP 3233243**
(47) 01.12.2021
(97) 23.06.2016
(51) **F24F 11/30** (2018.01)
F24F 110/50 (2018.01)
F24F 110/64 (2018.01)
F24F 11/62 (2018.01)
B01D 46/00 (2006.01)
B01D 46/42 (2006.01)
B01D 46/44 (2006.01)
(96) 15.12.2015
(96) 15817153.8
(73) Koninklijke Philips N.V., 5656 AG Eindhoven, NL
(72) JOUSMA, Hendrik Richard, 5656 AE Eindhoven, NL
KELLY, Declan Patrick, 5656 AE Eindhoven, NL
HOLWERDA, Einte, 5656 AE Eindhoven, NL
JACOBS, Jean-Paul, 5656 AE Eindhoven, NL
RONDA, Cornelis Reinder, 5656 AE Eindhoven, NL
BLEEKER, Jean Bart, 5656 AE Eindhoven, NL
KARAKAYA, Koray, 5656 AE Eindhoven, NL
(54) **Filtrační systém čištění vzduchu, čistička vzduchu a způsob ovládání čističky vzduchu**
(32) PCT/CN2014/094271, 15152444
(31) 18.12.2014, 26.01.2015
(33) CN, EP
(86) PCT/EP2015/079690
(87) WO 2016/096786
(74) PATENTSERVIS Praha a.s., Na Podkovce 281/10, Praha 4, Podolí, 14700

(97) **EP 3253749**
(47) 08.12.2021
(97) 11.08.2016
(51) **C07D 413/14** (2006.01)
C07D 413/10 (2006.01)
C07D 417/10 (2006.01)
A61K 31/439 (2006.01)
A61K 31/4155 (2006.01)
A61K 31/4178 (2006.01)
A61K 31/5377 (2006.01)
A61K 31/496 (2006.01)
A61K 31/4196 (2006.01)
A61K 31/4192 (2006.01)
A61K 31/427 (2006.01)

	<i>A61P 35/00</i>	(2006.01)		<i>A23L 5/10</i>	(2016.01)
	<i>C07D 417/14</i>	(2006.01)		<i>A23L 5/30</i>	(2016.01)
	<i>A61K 31/422</i>	(2006.01)		<i>A23L 7/157</i>	(2016.01)
	<i>A61K 31/4439</i>	(2006.01)		<i>A23P 20/12</i>	(2016.01)
	<i>A61P 35/02</i>	(2006.01)		<i>A23P 20/10</i>	(2016.01)
(96)	05.02.2016			<i>A23L 19/18</i>	(2016.01)
(96)	16703138.4			<i>A21D 13/22</i>	(2017.01)
(73)	AB Science, 75008 Paris, FR			<i>A23L 13/00</i>	(2016.01)
(72)	MOUSSY, Alain, 75006 Paris, FR			<i>A23L 13/50</i>	(2016.01)
	BENJAHAD, Abdellah, 94500 Champigny sur Marne, FR			<i>A21D 6/00</i>	(2006.01)
	PEZ, Didier, 01120 Niévroz, FR		(96)	23.03.2015	
	SANDRINELLI, Franck, 01360 Balan, FR		(96)	15711743.3	
	MARTIN, Jason, 94240 L'Häy-les-Roses, FR		(73)	Food Compounds Bv, 4906 CR Oosterhout, NL	
	PICOUL, Willy, 69004 Lyon, FR		(72)	BEZEMER, Karel Johannes, NL-4906 CR Oosterhout, NL	
	CHEVENIER, Emmanuel, 91340 Les Ulis, FR		(54)	Křupavá potravina	
(54)	Sloučeniny s protinádorovou aktivitou		(86)	PCT/EP2015/056065	
(32)	15154028		(87)	WO 2016/150476	
(31)	05.02.2015		(74)	PatentEnter s.r.o., Koliště 1965/13a, Brno, Černá Pole, 60200	
(33)	EP				
(86)	PCT/EP2016/052523		(97)	EP 3301352	
(87)	WO 2016/124747		(47)	15.12.2021	
(74)	PatentEnter s.r.o., Koliště 1965/13a, Brno, Černá Pole, 60200		(97)	04.04.2018	
			(51)	<i>F21S 43/14</i>	(2018.01)
(97)	EP 3258051			<i>F21S 43/237</i>	(2018.01)
(47)	29.12.2021			<i>F21S 43/245</i>	(2018.01)
(97)	20.12.2017			<i>F21S 43/249</i>	(2018.01)
(51)	<i>E06B 3/32</i>	(2006.01)		F21Y 115/10	(2016.01)
	<i>E05D 3/00</i>	(2006.01)	(96)	28.09.2017	
	<i>E04B 9/00</i>	(2006.01)	(96)	17193888.9	
	<i>E06B 5/02</i>	(2006.01)	(73)	MARELLI AUTOMOTIVE LIGHTING ITALY S.P.A., 10078 Venaria Reale (TO), IT	
	<i>E04F 19/08</i>	(2006.01)	(72)	VAIRA, Alessandro, I-10078 Venaria Reale, TORINO, IT	
	E05D 3/02	(2006.01)		PARONI, Sara, I-10078 Venaria Reale, TORINO, IT	
(96)	09.06.2017		(54)	Světlo vozidla	
(96)	17175271.0		(32)	201600098165	
(73)	Zavrz s.r.o., 37001 Ceske Budejovice, CZ		(31)	30.09.2016	
(72)	Dobias, Pavel, Ceske Budejovice, CZ		(33)	IT	
	Novy, Tomas, Ceske Budejovice, CZ		(74)	Všetečka Zelený Švorčík a partneři, advokátní a patentová kancelář, JUDr. Michal Havlík, Hálkova 1406/2, Praha 2, Nové Město, 12000	
(54)	Samonosná konstrukce předsvuných dvířek pro zakrytí otvorů ve stěně				
(32)	201632487 U		(97)	EP 3307875	
(31)	16.06.2016		(47)	15.12.2021	
(33)	CZ		(97)	15.12.2016	
(74)	Kania, Sedlák, Smola, s.r.o., Mendlovo náměstí 907/1a, Brno, Staré Brno, 60300		(51)	<i>C12N 5/0783</i>	(2010.01)
				<i>A61K 35/17</i>	(2015.01)
(97)	EP 3263980		(96)	08.06.2016	
(47)	08.12.2021		(96)	16729531.0	
(97)	03.01.2018		(73)	Lymphact - Lymphocyte Activation Technologies, S.A., 3060-197 Cantanhede, PT	
(51)	<i>F21S 41/147</i>	(2018.01)	(72)	ANJOS, Diogo Antonio Remechido, 3060-197 Cantanhede, PT	
	<i>F21S 41/151</i>	(2018.01)		CORREIA, Daniel Vargas, 3060-197 Cantanhede, PT	
	<i>F21S 41/24</i>	(2018.01)		MARTINS DE ALMEIDA, Afonso Rocha, 3060-197 Cantanhede, PT	
	<i>F21S 43/14</i>	(2018.01)	(54)	Způsoby produkce TCR gama delta+ T buněk	
	<i>F21S 43/239</i>	(2018.01)	(32)	2015047568, 2016032002	
	<i>F21S 43/241</i>	(2018.01)	(31)	09.06.2015, 12.05.2016	
	<i>F21S 43/243</i>	(2018.01)	(33)	PT, PT	
	<i>G02B 6/00</i>	(2006.01)	(86)	PCT/EP2016/063077	
	<i>F21V 8/00</i>	(2006.01)	(87)	WO 2016/198480	
(96)	22.06.2017		(74)	PatentEnter s.r.o., Koliště 1965/13a, Brno, Černá Pole, 60200	
(96)	17177521.6				
(73)	MARELLI AUTOMOTIVE LIGHTING ITALY S.P.A., 10078 Venaria Reale (TO), IT		(97)	EP 3317329	
(72)	SVETTINI, Marco, 10078 Venaria Reale (TO), IT		(47)	15.12.2021	
	PARONI, Sara, 10078 Venaria Reale (TO), IT		(97)	05.01.2017	
	LUPIERI, Fabio, 10078 Venaria Reale (TO), IT		(51)	<i>C08J 5/12</i>	(2006.01)
(54)	Světlo vozidla obsahující část pro vyzařování světla s opalescenčním efektem			<i>B32B 7/12</i>	(2006.01)
(32)	UA20164809			<i>C09J 5/02</i>	(2006.01)
(31)	30.06.2016			<i>C09J 5/04</i>	(2006.01)
(33)	IT			<i>C09J 163/00</i>	(2006.01)
(74)	Všetečka Zelený Švorčík a partneři, advokátní a patentová kancelář, JUDr. Michal Havlík, Hálkova 1406/2, Praha 2, Nové Město, 12000		(96)	30.06.2016	
			(96)	16738089.8	
			(73)	Henkel AG & Co. KGaA, 40589 Düsseldorf, DE	
			(72)	ZAFFARONI, Giorgio, 28019 Suno, IT	
				SALMOIRAGHI, Eleonora, Cerano (NO) 28065, IT	
				BRUSA, Manuela, Cerano (CO) 28065, IT	
(97)	EP 3273803		(54)	Způsob lepení pryže za studena na kovové podklady	
(47)	22.12.2021		(32)	15174557	
(97)	29.09.2016				
(51)	<i>A21D 13/60</i>	(2017.01)			

(31) 30.06.2015
(33) EP
(86) PCT/EP2016/065370
(87) WO 2017/001592
(74) KOREJZOVA LEGAL v.o.s., JUDr. Petra Sauvage de Brantes, Korunní 810/104, Praha 10, Vinohrady, 10100

(97) **EP 3326414**
(47) 08.12.2021
(97) 05.01.2017
(51) **H04W 64/00** (2009.01)
H04W 4/021 (2018.01)
H04W 84/18 (2009.01)
(96) 01.07.2016
(96) 16747552.4
(73) Virtual Perimeters Limited, Liverpool, Merseyside L2 7ZH, GB
(72) FOGG, Lee, Wigan, Greater Manchester WN2 3LH, GB
KIRBY, Clifford, Sefton Village, Merseyside L29 6YD, GB
(54) **Lokalizační systémy používající komunikace s krátkým dosahem**
(32) 201511662
(31) 02.07.2015
(33) GB
(86) PCT/GB2016/052000
(87) WO 2017/001867
(74) PatentEnter s.r.o., Koliště 1965/13a, Brno, Černá Pole, 60200

(97) **EP 3330801**
(47) 15.12.2021
(97) 06.06.2018
(51) **G03G 7/00** (2006.01)
(96) 29.04.2015
(96) 17200936.7
(73) AT Promotions Ltd, Hardwick Industrial Estate King's Lynn Norfolk PE30 4LS, GB
(72) TURNER, Alexander Edward, Norfolk, PE30 4LS, GB
(54) **Nádoba na pití nebo jídlo**
(32) 201407546
(31) 29.04.2014
(33) GB
(74) FAJNOR IP s.r.o., Pobřežní 249/46, Praha 8, Karlín, 18600

(97) **EP 3347186**
(47) 29.12.2021
(97) 16.03.2017
(51) **F04C 2/107** (2006.01)
F04C 13/00 (2006.01)
F04C 11/00 (2006.01)
B29C 48/29 (2019.01)
B29B 7/88 (2006.01)
F04C 14/24 (2006.01)
(96) 09.09.2016
(96) 16766640.3
(73) Colormatrix Holdings, Inc., Wilmington, DE 19801, US
(72) JONES, Brian, Knowsley Merseyside L34 9GT, GB
WHITEHEAD, David, Knowsley Merseyside L34 9GT, GB
CAMPBELL, Ian, Knowsley Merseyside L34 9GT, GB
BAKER, Harry, Knowsley Merseyside L34 9GT, GB
(54) **Zařízení a způsob pro vstříkávání tekutého prostředku do roztaveného polymerního materiálu**
(32) 201516143
(31) 11.09.2015
(33) GB
(86) PCT/IB2016/055381
(87) WO 2017/042726
(74) Traplová Hakr Kubát, advokátní a patentová kancelář, Ing. Jan Kubát patentový zástupce, Přístavní 24, Praha 7, 17000

(97) **EP 3350261**
(47) 12.01.2022
(97) 23.03.2017
(51) **C08L 23/14** (2006.01)
C08L 51/06 (2006.01)
C09J 123/14 (2006.01)
B32B 7/12 (2006.01)
B32B 15/085 (2006.01)
B32B 27/12 (2006.01)

B32B 27/30 (2006.01)
B32B 27/32 (2006.01)
B32B 27/34 (2006.01)
B32B 27/36 (2006.01)
C09J 5/06 (2006.01)
(96) 13.09.2016
(96) 16763835.2
(73) Sika Technology AG, 6340 Baar, CH
(72) JANKE, Doreen, 25486 Alveslohe, DE
PASCHKOWSKI, Kai, 21635 Jork, DE
CORDES, Mathias, 22525 Hamburg, DE
URBACH, Dirk, 22926 Ahrensburg, DE
(54) **Polyolefinové tavné lepidlo s nízkou reaktivací teplotou a vysokou tepelnou stabilitou a jeho použití při vakuové hlubokotažné laminaci**
(32) 15185088
(31) 14.09.2015
(33) EP
(86) PCT/EP2016/071489
(87) WO 2017/046045
(74) Traplová Hakr Kubát, advokátní a patentová kancelář, Ing. Jan Kubát patentový zástupce, Přístavní 24, Praha 7, 17000

(97) **EP 3374157**
(47) 29.12.2021
(97) 18.05.2017
(51) **B29C 64/118** (2017.01)
B29C 64/153 (2017.01)
B33Y 30/00 (2015.01)
B29C 33/10 (2006.01)
B29C 35/08 (2006.01)
(96) 11.11.2016
(96) 16795028.6
(73) Fraunhofer-Gesellschaft zur Förderung der angewandten Forschung e.V., 80686 München, DE
(72) MICHEL, Peter, 95028 Hof, DE
GLÄSSER, Thomas, 06386 Hinsdorf, DE
(54) **Způsob k aditivní výrobě konstrukčního prvku**
(32) 15194271
(31) 12.11.2015
(33) EP
(86) PCT/EP2016/077433
(87) WO 2017/081253
(74) Vsetečka Zelený Švorčík a partneři, advokátní a patentová kancelář, JUDr. Michal Havlík, Hálkova 1406/2, Praha 2, Nové Město, 12000

(97) **EP 3380288**
(47) 29.12.2021
(97) 01.06.2017
(51) **B27B 33/20** (2006.01)
B27B 7/04 (2006.01)
B27L 11/00 (2006.01)
(96) 24.11.2016
(96) 16868082.5
(73) Veisto OY, 52700 Mäntyharju, FI
(72) RAUTIO, Markku, 52700 Mäntyharju, FI
HALTTUNEN, Tuomas, 52700 Mäntyharju, FI
(54) **Zařízení a způsob zpracování kmenů**
(32) 20155866
(31) 24.11.2015
(33) FI
(86) PCT/FI2016/050826
(87) WO 2017/089654
(74) NEOLEGAL - advokátní a patentová kancelář, Ing. Jaroslav Novotný, Římská 2135/45, Praha 2, Vinohrady, 12000

(97) **EP 3388563**
(47) 29.12.2021
(97) 17.10.2018
(51) **D01H 1/115** (2006.01)
D01H 4/02 (2006.01)
D01H 13/30 (2006.01)
(96) 06.04.2018
(96) 18166108.3
(73) Murata Machinery, Ltd., Kyoto-shi, Kyoto 601-8326, JP
(72) SAWADA, Harutoshi, Kyoto-shi, Kyoto 612-8686, JP
SHIRAKAWA, Masahiko, Kyoto-shi, Kyoto 612-8686, JP

(54) **Spřádací stroj**
(32) 2017078072
(31) 11.04.2017
(33) JP
(74) KANIA, SEDLÁK, SMOLA, s.r.o., Mendlovo náměstí 907/1a, Brno, Staré Brno, 60300

(97) **EP 3411629**
(47) 23.02.2022
(97) 10.08.2017
(51) **H05B 3/68** (2006.01)
F24C 7/06 (2006.01)
F24C 7/08 (2006.01)
F24C 15/10 (2006.01)
H05B 1/02 (2006.01)
A47J 37/06 (2006.01)
A47J 36/32 (2006.01)

(96) 31.01.2017
(96) 17748028.2
(73) Evo, Inc., Beaverton, OR 97008, US
(72) SHINGLER, Robert A., Beaverton Oregon 97007, US
(54) **Varný systém s více topnými články**
(32) 201662289756 P
(31) 01.02.2016
(33) US
(86) PCT/US2017/015896
(87) WO 2017/136365
(74) ŽOVICOVÁ & ŽOVIC IP, s.r.o., Záhradnícka 36, Bratislava, 82108

(97) **EP 3421475**
(47) 29.12.2021
(97) 31.08.2017
(51) **C07D 487/04** (2006.01)
A01N 43/90 (2006.01)
A01P 7/04 (2006.01)
A61K 31/5025 (2006.01)
A61P 33/14 (2006.01)

(96) 24.02.2017
(96) 17756655.1
(73) Nihon Nohyaku Co., Ltd., Tokyo 104-8386, JP
(72) YAMAUCHI, Chiaki, Kawachinagano-shi Osaka 586-0094, JP
YONEMURA, Ikki, Kawachinagano-shi Osaka 586-0094, JP
SUWA, Akiyuki, Kawachinagano-shi Osaka 586-0094, JP
FUJIE, Shunpei, Kawachinagano-shi Osaka 586-0094, JP
(54) **Kondenzovaná heterocyklická sloučenina s vázaným heterocyklem a její soli**
(32) 2016035076
(31) 26.02.2016
(33) JP
(86) PCT/JP2017/007162
(87) WO 2017/146221
(74) Čermák a spol., JUDr. Karel Čermák Ph.D., LL.M., Elišky Peškové 735/15, Praha 5, Smíchov, 15000

(97) **EP 3429603**
(47) 29.12.2021
(97) 21.09.2017
(51) **A61P 1/04** (2006.01)
A61P 1/12 (2006.01)
A61P 3/10 (2006.01)
A61P 5/00 (2006.01)
A61P 7/00 (2006.01)
A61P 7/04 (2006.01)
A61P 7/06 (2006.01)
A61P 13/02 (2006.01)
A61P 17/00 (2006.01)
A61K 35/28 (2015.01)
C12N 5/0789 (2010.01)
A61P 17/14 (2006.01)
A61P 19/08 (2006.01)
A61P 25/00 (2006.01)

(96) 15.03.2017
(96) 17767443.9
(73) Children's Medical Center Corporation, Boston, MA 02115, US
(72) ROSSI, Derrick J., Newton, Massachusetts 02459, US
EBINA, Wataru, New York, NY 10017, US

(54) **Způsoby a kompozice týkající se expanze hematopoetických kmenových buněk**

(32) 201662308324 P, 201662309140 P
(31) 15.03.2016, 16.03.2016
(33) US, US
(86) PCT/US2017/022534
(87) WO 2017/161001
(74) Všetečka Zelený Švorčík Kalenský a partneři, advokátní a patentová kancelář, JUDr. Michal Havlík, Hájkova 1406/2, Praha 2, Nové Město, 12000

(97) **EP 3430370**
(47) 08.12.2021
(97) 21.09.2017
(51) **G01M 17/10** (2006.01)
G01B 11/24 (2006.01)
G01B 5/20 (2006.01)

(96) 17.03.2016
(96) 16721063.2
(73) HEGENSCHEIDT-MFD GmbH, 41812 Erkelenz, DE
(72) NAUMANN, Hans J., 09117 Chemnitz, DE
NAUMANN, John Oliver, 41849 Wassenberg, DE
(54) **Způsob měření a výpočtu geometrických parametrů kol dvojkolí pro kolejová vozidla**
(86) PCT/DE2016/000132
(87) WO 2017/157358
(74) Traplová Hakr Kubát, advokátní a patentová kancelář, Ing. Jan Kubát patentový zástupce, Přístavní 24, Praha 7, 17000

(97) **EP 3438103**
(47) 08.12.2021
(97) 05.10.2017
(51) **C07D 307/94** (2006.01)
A61K 31/343 (2006.01)
A61K 31/4155 (2006.01)
A61K 31/4245 (2006.01)
A61P 29/00 (2006.01)
A61P 43/00 (2006.01)
C07D 405/04 (2006.01)
C07D 413/04 (2006.01)

(96) 29.03.2017
(96) 17775160.9
(73) Daiichi Sankyo Company, Limited, Tokyo 103-8426, JP
SAITO, Keiji, Tokyo 103-8426, JP
NAKAJIMA, Katsuyoshi, Tokyo 103-8426, JP
TANIGUCHI, Toru, Tokyo 103-8426, JP
IWAMOTO, Osamu, Tokyo 103-8426, JP
SHIBUYA, Satoshi, Tokyo 103-8426, JP
OGAWA, Yasuyuki, Tokyo 103-8426, JP
AOKI, Kazumasa, Tokyo 103-8426, JP
KURIKAWA, Nobuya, Tokyo 103-8426, JP
TANAKA, Shinji, Tokyo 103-8426, JP
OGITANI, Momoko, Tokyo 103-8426, JP
KIOI, Eriko, Tokyo 103-8426, JP
ITO, Kaori, Tokyo 103-8426, JP
NISHIHAMA, Natsumi, Tokyo 103-8426, JP
MIKKAICHI, Tsuyoshi, Tokyo 103-8426, JP
SAITOH, Wataru, Tokyo 103-8426, JP

(54) **Sloučenina griseofulvinu**

(32) 2016067076
(31) 30.03.2016
(33) JP
(86) PCT/JP2017/012777
(87) WO 2017/170623
(74) PATENTSERVIS Praha a.s., Na Podkovce 281/10, Praha 4, Podolí, 14700

(97) **EP 3445632**
(47) 29.12.2021
(97) 26.10.2017
(51) **B61G 5/10** (2006.01)
B61L 15/00 (2006.01)

(96) 21.04.2017
(96) 17730924.2
(73) Tecnikabel S.p.A., 10121 Torino, IT
(72) CLERICI, Diego, 10088 Volpiano, IT
PICCINI, Andrea, 10088 Volpiano, IT

(54) **Vylepšený systém kabeláže, zejména pro spojení mezi vagóny železničního vozidla**

(32) UA201687912 U
(31) 22.04.2016
(33) IT
(86) PCT/IB2017/052316
(87) WO 2017/183000
(74) Rott, Růžička & Guttman a spol., Vyskočilova 1566, Praha 4, Michle, 14000

(97) **EP 3448815**

(47) 26.01.2022
(97) 02.11.2017
(51) **C02F 1/72** (2006.01)
C02F 1/42 (2006.01)
C02F 1/66 (2006.01)
C02F 101/36 (2006.01)
C02F 1/02 (2006.01)
C02F 103/36 (2006.01)
C01D 3/14 (2006.01)

(96) 25.04.2017
(96) 17724716.0
(73) Kanzler, Walter, 8010 Graz, AT
(72) Kanzler, Walter, 8010 Graz, AT
(54) **Způsob oxidace uhlovodíků a podobných sloučenin ve vodných solných roztocích**

(32) 2162016
(31) 27.04.2016
(33) AT
(86) PCT/AT2017/060106
(87) WO 2017/185117
(74) Všeťečka Zelený Švorčík a partneři, advokátní a patentová kancelář, JUDr. Michal Havlík, Hálkova 1406/2, Praha 2, Nové Město, 12000

(97) **EP 3449029**

(47) 15.12.2021
(97) 02.11.2017
(51) **C23C 2/00** (2006.01)
C23C 2/40 (2006.01)
C23C 2/06 (2006.01)
C23C 2/12 (2006.01)
C23C 2/20 (2006.01)

(96) 26.04.2017
(96) 17719928.8
(73) ArcelorMittal, 1160 Luxembourg, LU
(72) VEG, José, 60870 Brenouille, FR
DAUCHELLE, Didier, 60100 Creil, FR
SAINT-RAYMOND, Hubert, 57000 Metz, FR
(54) **Zařízení pro kontinuální pokovování kovového pásu ponorem a související způsob**

(32) PCT/IB2016/052360
(31) 26.04.2016
(33) IB
(86) PCT/IB2017/052405
(87) WO 2017/187359
(74) A. Holas & partner, Patentová a známková kancelář, Ing. Mgr. Hana Holasová, Křížová 105/4, Brno, Staré Brno, 60300

(97) **EP 3450162**

(47) 29.12.2021
(97) 06.03.2019
(51) **B32B 27/12** (2006.01)
B32B 5/02 (2006.01)
B32B 7/12 (2006.01)
B32B 27/30 (2006.01)
B32B 27/40 (2006.01)
B64B 1/14 (2006.01)
B32B 33/00 (2006.01)

(96) 29.08.2018
(96) 18191550.5
(73) Porcher Industries, 38300 Badinières, FR
(72) VERAN, Stéphane, 73100 Aix les Bains, FR
(54) **Vícevrstvý materiál pro plášť balónu aerostatu**
(32) 1757987
(31) 30.08.2017
(33) FR

(74) A. Holas & partner, Patentová a známková kancelář, Ing. Mgr. Hana Holasová, Křížová 105/4, Brno, Staré Brno, 60300

(97) **EP 3466455**

(47) 19.01.2022
(97) 10.04.2019
(51) **A61L 26/00** (2006.01)
(96) 22.05.2013
(96) 18196090.7
(73) Ethicon, Inc., Somerville, NJ 08876, US
(72) WANG, Yi-Lan, Belle Mead, NJ 08502, US
ZHANG, Guanghui, Belle Mead, NJ 08502, US

(54) **Hemostatické prášky na bázi oxidované regenerované celulózy a způsoby jejich výroby**

(32) 201213480842
(31) 25.05.2012
(33) US
(74) Všeťečka Zelený Švorčík a partneři, advokátní a patentová kancelář, JUDr. Michal Havlík, Hálkova 1406/2, Praha 2, Nové Město, 12000

(97) **EP 3471808**

(47) 17.11.2021
(97) 28.12.2017
(51) **A61M 16/00** (2006.01)
A61M 16/18 (2006.01)
A61M 16/14 (2006.01)

(96) 21.06.2017
(96) 17735411.5
(73) Sedana Medical Limited, Two Mile house Naas, County Kildare, IE
(72) FARRELL, Ron, Naas, Co. Kildare, IE
CAREY, Pauric, Carbury, Co. Kildare, IE

(54) **Zařízení k podávání sedativ**

(32) 16175577
(31) 21.06.2016
(33) EP
(86) PCT/EP2017/065318
(87) WO 2017/220698
(74) PatentEnter s.r.o., Koliště 1965/13a, Brno, Černá Pole, 60200

(97) **EP 3475088**

(47) 10.11.2021
(97) 26.07.2018
(51) **G01K 7/42** (2006.01)
(96) 22.01.2018
(96) 18741708.4
(73) Exorus Group AB, 181 67 Lidingö, SE
(72) Vijayakumar, K. K., Chennai, Tamil Nadu 600054, IN
Sudhakar, K., Chennai, Tamil Nadu 600054, IN

(54) **Ukazatel teploty prostoru na bázi gelu používaný k úspoře energie**

(32) 201641039599
(31) 23.01.2017
(33) IN
(86) PCT/IN2018/000004
(87) WO 2018/134841
(74) INPARTNERS GROUP, Ing. Dušan Kendereški, Tuřanka 1519/115a, Brno, Slatina, 62700

(97) **EP 3516055**

(47) 22.12.2021
(97) 29.03.2018
(51) **C12N 15/10** (2006.01)
(96) 17.07.2017
(96) 17746416.1
(73) Technische Universität München, 80333 München, DE
(72) PRAETORIUS, Florian, 80805 Munich, DE
DIETZ, Hendrik, 85540 Haar, DE

(54) **Škálovatelná biotechnologická produkce jednovláknových molekul dna s definovanou sekvencí a délkou**

(32) 16189976
(31) 21.09.2016
(33) EP
(86) PCT/EP2017/068051
(87) WO 2018/054571
(74) PatentEnter s.r.o., Koliště 1965/13a, Brno, Černá Pole, 60200

(97) **EP 3521297**
(47) 22.12.2021
(97) 07.08.2019
(51) **C07H 19/06** (2006.01)
C07H 19/16 (2006.01)
C07H 19/14 (2006.01)
A61K 31/7064 (2006.01)
A61K 31/7076 (2006.01)
A61P 31/12 (2006.01)
C07H 19/04 (2006.01)
C07H 19/048 (2006.01)
A61K 31/7068 (2006.01)
A61K 31/7072 (2006.01)
C07H 19/00 (2006.01)
A61P 1/16 (2006.01)
A61P 31/00 (2006.01)
A61P 31/04 (2006.01)
A61P 31/14 (2006.01)
A61P 31/16 (2006.01)
A61P 35/00 (2006.01)
A61P 43/00 (2006.01)
(96) 21.04.2004
(96) 19160413.1
(73) Gilead Pharmasset LLC, Foster City, CA 94404, US
(72) CLARK, Jeremy, Snellville Georgia 30039, US
(54) **Modifikované analogy fluorovaných nukleosidů**
(32) 47436803 P
(31) 30.05.2003
(33) US
(74) Vsetečka Zelený Švorčík a partneři, advokátní a patentová kancelář, JUDr. Michal Havlík, Hálkova 1406/2, Praha 2, Nové Město, 12000

(97) **EP 3525052**
(47) 29.12.2021
(97) 02.08.2018
(51) **G05B 19/418** (2006.01)
(96) 24.01.2017
(96) 17893759.5
(73) China Techenergy Co., Ltd, Beijing 100094, CN
China General Nuclear Power Corporation (CGN), Shenzhen, Guangdong 518027, CN
(72) JIANG, Guojin, Beijing 100094, CN
SUN, Na, Beijing 100094, CN
SHI, Guilian, Beijing 100094, CN
ZHU, Liling, Beijing 100094, CN
XIE, Yiqin, Beijing 100094, CN
LI, Gang, Beijing 100094, CN
LIU, Song, Beijing 100094, CN
ZUO, Xin, Beijing 100094, CN
QI, Min, Beijing 100094, CN
(54) **Způsob a přístroj pro synchronizaci dat**
(86) PCT/CN2017/072493
(87) WO 2018/137145
(74) Vsetečka Zelený Švorčík a partneři, advokátní a patentová kancelář, JUDr. Michal Havlík, Hálkova 1406/2, Praha 2, Nové Město, 12000

(97) **EP 3538351**
(47) 29.12.2021
(97) 17.05.2018
(51) **B29C 64/364** (2017.01)
B29C 64/30 (2017.01)
B29C 35/16 (2006.01)
B29C 71/02 (2006.01)
B33Y 40/00 (2020.01)
(96) 30.10.2017
(96) 17792048.5
(73) Robert Bosch GmbH, 70442 Stuttgart, DE
(72) DUEFORMANTEL, Christian, 73730 Esslingen, DE
(54) **Způsob a zařízení pro aditivní výrobu trojrozměrného obrobku**
(32) 102016221821
(31) 08.11.2016
(33) DE

(86) PCT/EP2017/077772
(87) WO 2018/086937
(74) Čermák a spol., JUDr. Karel Čermák Ph.D., LL.M., Elišky Peškové 735/15, Praha 5, Smíchov, 15000

(97) **EP 3555332**
(47) 26.01.2022
(97) 21.06.2018
(51) **C22C 21/08** (2006.01)
C22F 1/05 (2006.01)
(96) 12.12.2017
(96) 17830056.2
(73) Novelis Inc., Atlanta, GA 30326, US
(72) FLOREY, Guillaume, 3968 Veyras, CH
BASSI, Corrado, 3970 Salgesch, CH
DESPOIS, Aude, 3979 Grone, CH
LEYVRAZ, David, 3960 Sierre, CH
(54) **Vysokopevnostní a vysoce tvárné hliníkové slitiny odolné vůči přirozenému tvrdnutí a způsoby jejich výroby**
(32) 201662435382 P, 201762477677 P
(31) 16.12.2016, 28.03.2017
(33) US, US
(86) PCT/US2017/065715
(87) WO 2018/111813
(74) PatentEnter s.r.o., Koliště 1965/13a, Brno, Černá Pole, 60200

(97) **EP 3564376**
(47) 15.12.2021
(97) 05.07.2018
(51) **C12N 15/52** (2006.01)
C12N 15/70 (2006.01)
C12N 15/81 (2006.01)
C12N 1/21 (2006.01)
C12N 1/19 (2006.01)
C12N 9/00 (2006.01)
C12P 21/02 (2006.01)
C12R 1/19 (2006.01)
C12R 1/865 (2006.01)
(96) 25.12.2017
(96) 17888980.4
(73) Innobio Corporation Limited, Dalian, Liaoning 116600, CN
(72) YUAN, Wenjie, Dalian Liaoning 116600, CN
FAN, Chao, Dalian Liaoning 116600, CN
LI, Yimin, Dalian Liaoning 116600, CN
HONG, Hao, Dalian Liaoning 116600, CN
WU, Wenzhong, Dalian Liaoning 116600, CN
(54) **Gen kódující biosyntetický enzym alanyl-glutamin dipeptidu a jeho použití**
(32) 201611254213, 201611254240
(31) 30.12.2016, 30.12.2016
(33) CN, CN
(86) PCT/CN2017/118167
(87) WO 2018/121458
(74) Kania, Sedlák, Smola, s.r.o., Mendlovo náměstí 907/1a, Brno, Staré Brno, 60300

(97) **EP 3580905**
(47) 16.02.2022
(97) 16.08.2018
(51) **H04L 29/06** (2006.01)
H04L 9/32 (2006.01)
G06F 21/57 (2013.01)
G06F 21/53 (2013.01)
G06F 21/74 (2013.01)
H04W 4/06 (2009.01)
G06Q 20/00 (2012.01)
G06Q 20/02 (2012.01)
G06Q 20/06 (2012.01)
G06Q 20/38 (2012.01)
(96) 31.01.2018
(96) 18706017.3
(73) Microsoft Technology Licensing, LLC, Redmond, WA 98052-6399, US
(72) RUSSINOVICH, Mark, Redmond, Washington 98052-6399, US
COSTA, Manuel, Redmond, Washington 98052-6399, US
KERNER, Matthew M., Redmond, Washington 98052-6399, US
MOSCIBRODA, Thomas, Redmond, Washington 98052-6399, US

- (54) **Blockchain síť konsorcia s ověřeným blockchainem a konsenzuálními protokoly**
(32) 201762455981 P, 201715638203
(31) 07.02.2017, 29.06.2017
(33) US, US
(86) PCT/US2018/016057
(87) WO 2018/148068
(74) Všetěčka Zelený Švorčík a partneři, advokátní a patentová kancelář, JUDr. Michal Havlík, Hálkova 1406/2, Praha 2, Nové Město, 12000
-
- (97) **EP 3606814**
(47) 01.12.2021
(97) 11.10.2018
(51) **B63C 11/16** (2006.01)
(96) 30.03.2018
(96) 18722675.8
(73) Decathlon, 59650 Villeneuve d'Ascq, FR
(72) SORIGUE, Quentin, 64700 Hendaye, FR
VANDAMME, Jonathan, 59117 Wervicq-Sud, FR
(54) **Potápěčská maska s tělem opatřeným zařízením pro odvod vydechovaného vzduchu obsahujícím zpětný ventil**
(32) 1752871
(31) 03.04.2017
(33) FR
(86) PCT/FR2018/050815
(87) WO 2018/185416
(74) Traplová Hakr Kubát, advokátní a patentová kancelář, Ing. Jan Kubát patentový zástupce, Přístavní 24, Praha 7, 17000
-
- (97) **EP 3628883**
(47) 09.02.2022
(97) 01.04.2020
(51) **F16C 33/66** (2006.01)
F04D 19/04 (2006.01)
F16C 33/76 (2006.01)
F16C 19/06 (2006.01)
(96) 09.12.2019
(96) 19214565.4
(73) PFEIFFER VACUUM GMBH, 35614 Asslar, DE
(72) Mekota, Mirko, 35630 Ehringshausen, DE
Schweighöfer, Michael, 35641 Schöffengrund, DE
(54) **Vakuové čerpadlo**
(74) KANIA, SEDLÁK, SMOLA, s.r.o., Mendlovo náměstí 907/1a, Brno, Staré Brno, 60300
-
- (97) **EP 3630400**
(47) 15.12.2021
(97) 06.12.2018
(51) **B23B 51/04** (2006.01)
B23P 15/28 (2006.01)
(96) 29.05.2018
(96) 18728125.8
(73) botek Präzisionsbohrtechnik GmbH, 72585 Riederich, DE
(72) WENZELBURGER, Juergen, 72555 Metzingen, DE
(54) **Jednobřítový vrták a způsob výroby jednobřítového vrtáku**
(32) 102017111630
(31) 29.05.2017
(33) DE
(86) PCT/EP2018/064036
(87) WO 2018/219926
(74) Rott, Růžička & Guttmann a spol., Vyskočilova 1566, Praha 4, Michle, 14000
-
- (97) **EP 3640417**
(47) 09.03.2022
(97) 22.04.2020
(51) **E05B 19/00** (2006.01)
(96) 15.10.2018
(96) 18200479.6
(73) BKS GmbH, 42549 Velbert, DE
(72) HENNECKE, Gerhard, 42555 Velbert, DE
ZIAJA, Klaus, 45130 Essen, DE
(54) **Klíč pro válcovou vložku zámku**
(74) Rott, Růžička & Guttmann a spol., Vyskočilova 1566, Praha 4, Michle, 14000
-
- (97) **EP 3646088**
(47) 26.01.2022
(97) 03.01.2019
(51) **G02B 6/38** (2006.01)
G02B 6/44 (2006.01)
(96) 26.06.2018
(96) 18743172.1
(73) Corning Research & Development Corporation, Corning, New York 14831, US
(72) WOODY, Shane, Corning New York 14831, US
DANNOUX, Thierry Luc Alain, Corning New York 14831, US
ROSSON, Joel Christopher, Corning New York 14831, US
SCOTTA, Felice, Corning New York 14831, US
WILCOX, Dayne, Corning New York 14831, US
WIMMER, Michael, Corning New York 14831, US
ZHANG, Zhiye, Corning New York 14831, US
(54) **Vícezásuvkové sestavy obsahující přídržné znaky**
(32) 201762526011 P, 201762526018 P, 201762526195 P
(31) 28.06.2017, 28.06.2017, 28.06.2017
(33) US, US, US
(86) PCT/US2018/039494
(87) WO 2019/005789
(74) Traplová Hakr Kubát, advokátní a patentová kancelář, Ing. Jan Kubát patentový zástupce, Přístavní 24, Praha 7, 17000
-
- (97) **EP 3655346**
(47) 22.12.2021
(97) 24.01.2019
(51) **B65D 83/20** (2006.01)
(96) 16.07.2018
(96) 18746005.0
(73) Rocep Lusol Holdings Limited, Glasgow G52 4XZ, GB
(72) MAGUIRE, Jordan, Hillington Park Glasgow G52 4XZ, GB
FRUTIN, Bernard, Hillington Park Glasgow G52 4XZ, GB
(54) **Dávkovač**
(32) 2017111476, 201809774
(31) 17.07.2017, 14.06.2018
(33) GB, GB
(86) PCT/GB2018/052010
(87) WO 2019/016527
(74) Traplová Hakr Kubát, advokátní a patentová kancelář, Ing. Jan Kubát patentový zástupce, Přístavní 24, Praha 7, 17000
-
- (97) **EP 3656384**
(47) 23.02.2022
(97) 27.05.2020
(51) **A61K 31/513** (2006.01)
A61P 31/18 (2006.01)
(96) 07.10.2013
(96) 19210167.3
(73) MERCK SHARP & DOHME CORP., Rahway, NJ 07065-0907, US
(72) Arrington, Kenneth L., West Point, Pennsylvania 19486, US
Burgey, Christopher, Westpoint, Pennsylvania 19486, US
Gilfillan, Robert, Westpoint, Pennsylvania 19486, US
Han, Yongxin, Pudong New District, Shanghai 201203, CN
Patel, Mehul, West Point, Pennsylvania 19486, US
Li, Chun Sing, Waigaoqiao Free Trade Zone, Shanghai 200131, CN
Li, Yaozong, Waigaoqiao Free Trade Zone, Shanghai 200131, CN
Luo, Yunfu, Waigaoqiao Free Trade Zone, Shanghai 200131, CN
Xu, Jiayi, Rahway, New Jersey 07065-0907, US
(54) **Kompozice obsahující 5-fenoxy-3H-pyrimidin-4-on deriváty a jejich použití pro profylaxi nebo léčbu HIV infekce**
(32) PCT/CN2012/001358
(31) 08.10.2012
(33) CN
(74) PATENTSERVIS Praha a.s., Na Podkovce 281/10, Praha 4, Podolí, 14700
-
- (97) **EP 3657792**
(47) 22.12.2021
(97) 27.05.2020
(51) **H04N 19/13** (2014.01)
(96) 07.11.2012
(96) 19218280.6
(73) CANON KABUSHIKI KAISHA, Ohta-ku Tokyo 146-8501, JP
(72) LAROCHE, Guillaume, 35250 Saint Aubin d'Aubigné, FR
GISQUET, Christophe, 35690 ACIGNE, FR

FRANCOIS, Edouard, 35890 Bourg des Comptes, FR
ONNO, Patrice, 35700 RENNES, FR
(54) **Způsob a zařízení k optimalizaci kódování/dekódování kompenzačních posunů pro sadu rekonstruovaných vzorků obrazu**
(32) 201119206, 201203285, 201205304
(31) 07.11.2011, 24.02.2012, 26.03.2012
(33) GB, GB, GB
(74) Traplová Hakr Kubát, advokátní a patentová kancelář, Ing. Jan Kubát patentový zástupce, Přístavní 24, Praha 7, 17000

(97) **EP 3668304**
(47) 15.12.2021
(97) 21.02.2019
(51) **A01G 23/04** (2006.01)
(96) 13.08.2018
(96) 18755185.8
(73) Elsen, Freddy, 25421 Pinneberg, DE
(72) Elsen, Freddy, 25421 Pinneberg, DE
(54) **Zařízení pro podřezávání a vytahování kořenových balů**
(32) 102017214290
(31) 16.08.2017
(33) DE
(86) PCT/EP2018/071908
(87) WO 2019/034600
(74) ŽOVICOVÁ & ŽOVIC IP, s.r.o., Záhradnícka 36, Bratislava, 82108

(97) **EP 3668674**
(47) 15.12.2021
(97) 21.02.2019
(51) **B23K 9/167** (2006.01)
B23K 9/28 (2006.01)
B23K 35/02 (2006.01)
(96) 17.08.2018
(96) 18765365.4
(73) Kjellberg-Stiftung, 03238 Finsterwalde, DE
(72) SCHNICK, Michael, 09353 Oberlungwitz, DE
DREHER, Michael, 01665 Klipphausen, DE
SCHUSTER, Henning, 01279 Dresden, DE
(54) **Elektroda pro svařovací hořák nebo řezací hořák**
(32) 102017214460
(31) 18.08.2017
(33) DE
(86) PCT/EP2018/072327
(87) WO 2019/034776
(74) Vsetečka Zelený Švorčík a partneři, advokátní a patentová kancelář, JUDr. Michal Havlík, Hálkova 1406/2, Praha 2, Nové Město, 12000

(97) **EP 3689885**
(47) 09.03.2022
(97) 05.08.2020
(51) **C07F 9/24** (2006.01)
C05G 3/90 (2020.01)
(96) 30.01.2020
(96) 20154620.7
(73) SKW STICKSTOFFWERKE PIESTERITZ GmbH, 06886 Lutherstadt Wittenberg, DE
(72) Bender, Christoph, 10249 Berlin, DE
Radics, Ute, 06901 Kemberg, DE
Schuster, Carola, 06886 Wittenberg, DE
Hucke, Andre, 06886 Wittenberg, DE
(54) **Vysoce účinné koncentráty s PPDA a jejich použití při stabilizaci materiálů ve zvířecích exkrementech**
(32) 102019201159
(31) 30.01.2019
(33) DE
(74) Traplová Hakr Kubát, advokátní a patentová kancelář, Ing. Jan Kubát, patentový zástupce, Přístavní 24, Praha 7, 17000

(97) **EP 3698073**
(47) 26.01.2022
(97) 25.04.2019
(51) **F16J 15/34** (2006.01)
F16L 27/08 (2006.01)
G01M 3/00 (2006.01)
G01M 13/005 (2019.01)
(96) 02.10.2018

(96) 18782391.9
(73) Christian Maier GmbH & Co. KG Maschinenfabrik, 89520 Heidenheim, DE
(72) SCHWENK, Günther, 89520 Heidenheim, DE
(54) **Kluzné prstencové těsnění k utěsnění kanálu a/nebo prostoru vedoucího tekutinu a způsob sledování opotřebení kluzného prstencového těsnění**
(32) 102017218711
(31) 19.10.2017
(33) DE
(86) PCT/EP2018/076757
(87) WO 2019/076623
(74) Rott, Růžička & Guttman a spol., Vyskočilova 1566, Praha 4, Michle, 14000

(97) **EP 3699337**
(47) 22.12.2021
(97) 26.08.2020
(51) **D01H 5/26** (2006.01)
D01H 5/32 (2006.01)
(96) 25.01.2019
(96) 20169592.1
(73) Murata Machinery, Ltd., Kyoto-shi, Kyoto 601-8326, JP
(72) MORI, Hideshige, Kyoto-shi, Kyoto 612-8686, JP
YAMADA, Shuji, Kyoto-shi, Kyoto 612-8686, JP
SONE, Yuta, Kyoto-shi, Kyoto 612-8686, JP
(54) **Sprádací jednotka**
(32) 2018034368
(31) 28.02.2018
(33) JP
(74) KANIA, SEDLÁK, SMOLA, s.r.o., Mendlovo náměstí 907/1a, Brno, Staré Brno, 60300

(97) **EP 3707203**
(47) 22.12.2021
(97) 16.05.2019
(51) **C08L 95/00** (2006.01)
C08L 23/12 (2006.01)
E01C 7/26 (2006.01)
C04B 26/00 (2006.01)
C08L 23/06 (2006.01)
C04B 26/26 (2006.01)
C04B 111/00 (2006.01)
(96) 05.11.2018
(96) 18796946.4
(73) ITERCHIMICA S.P.A., 24040 Suisio (BG), IT
(72) GIANNATTASIO, Federica, 24040 Suisio (BG), IT
CISANI, Sergio, 24123 Bergamo, IT
BERTULETTI, Elisa, 24040 Suisio (BG), IT
(54) **Přísada do bitumenových konglomerátů s velmi dobrými mechanickými vlastnostmi**
(32) 201700126622
(31) 07.11.2017
(33) IT
(86) PCT/EP2018/080169
(87) WO 2019/091915
(74) Dobroslav Musil a partneři s.r.o., Zábřdovická 917/11b, Brno, Zábřdovice, 61500

(97) **EP 3720981**
(47) 29.12.2021
(97) 13.06.2019
(51) **C21D 8/04** (2006.01)
C21D 9/48 (2006.01)
C21D 1/25 (2006.01)
C22C 38/02 (2006.01)
C22C 38/04 (2006.01)
C22C 38/06 (2006.01)
C22C 38/12 (2006.01)
C22C 38/14 (2006.01)
(96) 21.11.2018
(96) 18812306.1
(73) ArcelorMittal, 1160 Luxembourg, LU
(72) ZHU, Kangying, 57000 Metz, FR
PERLADE, Astrid, 57050 Le Ban-Saint-Martin, FR
JUNG, Coralie, 57000 Metz, FR

KEGEL, Frédéric, 57970 Yutz, FR
(54) **Za studena válcovaný a žháný ocelový plech a způsob jeho výroby**
(32) PCT/IB2017/001520
(31) 05.12.2017
(33) IB
(86) PCT/IB2018/059162
(87) WO 2019/111084
(74) A. Holas & partner, Patentová a známková kancelář, Ing. Mgr. Hana Holasová, Křížová 105/4, Brno, Staré Brno, 60300

(97) **EP 3727098**
(47) 17.11.2021
(97) 27.06.2019
(51) **A47F 5/00** (2006.01)
A47B 49/00 (2006.01)
A47B 57/26 (2006.01)
A47B 88/48 (2017.01)

(96) 18.12.2017
(96) 17818120.2
(73) EasyFill AB (publ), 840 60 Bräcke, SE
(72) BERSAGEL, Henning, 4018 Stavanger, NO
SJÖLANDER, Håkan, 840 60 Bräcke, SE

(54) **Zařízení na smažení**
(86) PCT/EP2017/083221
(87) WO 2019/120465
(74) Traplová Hadr Kubát, advokátní a patentová kancelář, Ing. Jan Kubát, patentový zástupce, Přístavní 24, Praha 7, 17000

(97) **EP 3738028**
(47) 02.02.2022
(97) 11.07.2019
(51) **G06F 8/41** (2018.01)
(96) 31.12.2018
(96) 18837138.9
(73) Microsoft Technology Licensing, LLC, Redmond, WA 98052-6399, US
(72) SHARPE, Todd Edward, Redmond, WA 98052-6399, US
TZEN, Ten, Redmond, WA 98052-6399, US
(54) **Redukované instrukce pro generování adresy globálních proměnných**
(32) 201815865148
(31) 08.01.2018
(33) US
(86) PCT/US2018/068091
(87) WO 2019/136014
(74) Všetečka Zelený Švorčík a partneři, advokátní a patentová kancelář, JUDr. Michal Havlík, Hálkova 1406/2, Praha 2, Nové Město, 12000

(97) **EP 3756959**
(47) 15.12.2021
(97) 30.12.2020
(51) **B60S 3/04** (2006.01)
B60S 3/06 (2006.01)
(96) 25.06.2020
(96) 20182324.2
(73) WashTec Holding GmbH, 86153 Augsburg, DE
(72) ARNDT, Sven Johannes, 86153 Augsburg, DE
STEININGER, Franz, 86424 Dinkelscherben, DE

(54) **Výškově nastavitelná spínací narážka**
(32) 102019117389
(31) 27.06.2019
(33) DE
(74) Všetečka Zelený Švorčík a partneři, advokátní a patentová kancelář, JUDr. Michal Havlík, Hálkova 1406/2, Praha 2, Nové Město, 12000

(97) **EP 3763184**
(47) 12.01.2022
(97) 13.01.2021
(51) **A01C 7/06** (2006.01)
A01C 7/20 (2006.01)
A01C 15/00 (2006.01)
(96) 15.04.2020
(96) 20169512.9

(73) Ribouleau Monosem, 79240 Largeasse, FR
(72) PUICHAULT, Alexis, 79140 Cerizay, FR
RENOUX, Thomas, 85770 Vix, FR
BODIN, Sébastien, 79220 Surin, FR
BOUTRAND, Fabrice, 79200 Thouars, FR

(54) **Výsevní jednotka a secí stroj**
(32) 19290052
(31) 10.07.2019
(33) EP
(74) Všetečka Zelený Švorčík a partneři, advokátní a patentová kancelář, JUDr. Otakar Švorčík, Hálkova 1406/2, Praha 2, Nové Město, 12000

(97) **EP 3768509**
(47) 12.01.2022
(97) 26.09.2019
(51) **B32B 17/10** (2006.01)
G02B 27/01 (2006.01)

(96) 04.02.2019
(96) 19702280.9
(73) SAINT-GOBAIN GLASS FRANCE, 92400 Courbevoie, FR
(72) FISCHER, Klaus, 52477 Alsdorf, DE
SCHAEFER, Dagmar, 52134 Herzogenrath, DE
ZIMMERMANN, Roberto, 42653 Solingen, DE

(54) **Lepené okenní sklo pro head-up displej s elektricky vodivým povlakem a antireflexním povlakem**
(32) 18163268
(31) 22.03.2018
(33) EP
(86) PCT/EP2019/052572
(87) WO 2019/179682
(74) Všetečka Zelený Švorčík a partneři, advokátní a patentová kancelář, JUDr. Michal Havlík, Hálkova 1406/2, Praha 2, Nové Město, 12000

(97) **EP 3768564**
(47) 05.01.2022
(97) 14.11.2019
(51) **B61C 17/04** (2006.01)
(96) 25.04.2019
(96) 19723676.3
(73) Siemens Mobility GmbH, 81739 München, DE
(72) HENGSTENBERG, Thomas, 82194 Gröbenzell, DE
BEZOLD, Michael, 80997 München, DE
(54) **Modulární podesta pro nohy pro stanoviště strojvedoucího kolejového vozidla**
(32) 102018207035
(31) 07.05.2018
(33) DE
(86) PCT/EP2019/060589
(87) WO 2019/214956
(74) Čermák a spol., JUDr. Karel Čermák Ph.D., LL.M., Elišky Peškové 735/15, Praha 5, Smíchov, 15000

(97) **EP 3774485**
(47) 26.01.2022
(97) 21.11.2019
(51) **B60B 17/00** (2006.01)
B61K 9/08 (2006.01)
B61L 15/00 (2006.01)
B61C 15/10 (2006.01)
B61L 23/04 (2006.01)
B60B 39/02 (2006.01)

(96) 27.09.2018
(96) 18785864.2
(73) Siemens Mobility GmbH, 81739 München, DE
(72) FEGE, Alexander, 86157 Augsburg, DE
MEYER, Heiko, 80339 München, DE
ROSSIG, Kilian, 81247 München, DE
(54) **Ovladatelná jednotka pro úpravu koleje**
(32) 102018207751
(31) 17.05.2018
(33) DE
(86) PCT/EP2018/076315
(87) WO 2019/219223
(74) Čermák a spol., JUDr. Karel Čermák Ph.D., LL.M., Elišky Peškové 735/15, Praha 5, Smíchov, 15000

(97) **EP 3789746**
(47) 26.01.2022
(97) 10.03.2021
(51) **G01L 1/14** (2006.01)
D03D 1/00 (2006.01)

(96) 06.09.2019
(96) 19397526.5
(73) Forciot Oy, 33720 Tampere, FI
(72) TURUNEN, Mikko, 37800 Akaa, FI
JÄRVINEN, Petri, 33820 Tampere, FI
ISO-KETOLA, Pekka, 38200 Sastamala, FI
(54) **Deformovatelný senzor**
(74) Všeťečka Zelený Švorčík a partneři, advokátní a patentová kancelář, JUDr. Michal Havlík, Hálkova 1406/2, Praha 2, Nové Město, 12000

(97) **EP 3806656**
(47) 15.12.2021
(97) 19.12.2019
(51) **A23L 2/52** (2006.01)
A23L 2/66 (2006.01)
A23L 7/10 (2016.01)
A23L 33/21 (2016.01)
(96) 31.08.2018
(96) 18789509.9
(73) DRINK ID sp. z o.o., 97-300 Piotrkow Trybunalski, PL
(72) BERLOWSKA, Joanna, 90-365 Łódz, PL
KREGIEL, Dorota, 93-558 Łódz, PL
ANTOLAK, Hubert, 90-402 Łódz, PL
SZYMANSKA, Monika, 97-213 Smardzewice, PL
(54) **Nealkoholický funkční nápoj na sladovém základě nebo na základě nealkoholického piva nebo na základě aroma-voda obohacený o aminokyseliny a dietární vlákninu a způsob výroby nealkoholického funkčního nápoje na sladovém základě nebo na základě nealkoholického piva nebo na základě aroma-voda obohaceného o aminokyseliny a dietární vlákninu**
(32) 42590318
(31) 12.06.2018
(33) PL
(86) PCT/PL2018/000085
(87) WO 2019/240603
(74) PatentEnter s.r.o., Koliště 1965/13a, Brno, Černá Pole, 60200

(97) **EP 3817213**
(47) 15.12.2021
(97) 05.05.2021
(51) **H02M 7/12** (2006.01)
H02M 7/48 (2007.01)
H02K 15/12 (2006.01)
H02P 29/60 (2016.01)
H02P 29/62 (2016.01)
H02P 29/64 (2016.01)

(96) 31.10.2019
(96) 19206445.9
(73) VAF GmbH, 73441 Bopfingen, DE
(72) Braun, Thomas, 73469 Riesbürg, DE
Steinhart, Heinrich, 73430 Aalen, DE
Bosch, Swen, 89542 Herbrechtingen, DE
(54) **Elektrické ohřívací zařízení pro konstrukční součást obsahující alespoň jedno vinutí, jakož i způsob provozu takového ohřívacího zařízení**
(74) Rott, Růžička & Guttman a spol., Vyskočilova 1566, Praha 4, Michle, 14000

(97) **EP 3825182**
(47) 26.01.2022
(97) 26.05.2021
(51) **B60R 3/00** (2006.01)
A01D 41/12 (2006.01)
E02F 9/08 (2006.01)
(96) 19.11.2020
(96) 20208577.5
(73) Manitou Italia S.r.l., 41013 Castelfranco Emilia (Modena), IT
(72) IOTTI, Marco, 42123 REGGIO EMILIA, IT
(54) **Přístupový žebřík pro vozidlo**
(32) 201900022053
(31) 25.11.2019
(33) IT
(74) Všeťečka Zelený Švorčík a partneři, advokátní a patentová kancelář, JUDr. Michal Havlík, Hálkova 1406/2, Praha 2, Nové Město, 12000

(97) **EP 3882418**
(47) 19.01.2022
(97) 22.09.2021
(51) **E05B 9/04** (2006.01)
(96) 22.02.2021
(96) 21158358.8
(73) ASSA ABLOY France SAS, 92120 Montrouge, FR
(72) JULIEN, Hervé, 10100 Romilly-Sur-Seine, FR
FERREIRA, Romain, 10410 Saint Parres aux Tertres, FR
(54) **Modulární cylindrická vložka bezpečnostního zámku**
(32) 2002645
(31) 18.03.2020
(33) FR
(74) Traplová Hakr Kubát, advokátní a patentová kancelář, Ing. Jan Kubát, patentový zástupce, Přístavní 531/24, Praha 7, Holešovice, 17000

Zveřejněné opravené překlady evropských patentových spisů

U následujících udělených evropských patentů s účinky pro Českou republiku byl majitelem předložen opravený překlad patentového spisu do českého jazyka (§35d odst. 2 zákona č. 527/1990 Sb., v platném znění).

Datem zveřejnění opraveného překladu evropského patentového spisu je datum publikace tohoto Věstníku.

(97) EP 3193917 (97) EP 3532288

Zveřejněné překlady pozměněného nebo omezeného znění evropských patentových spisů

U následujících udělených evropských patentů s účinky pro Českou republiku byl majitelem předložen český překlad pozměněného nebo omezeného znění evropského patentového spisu (§35f odst. 3 zákona č. 527/1990 Sb., v platném znění).

Datem zveřejnění překladu pozměněného nebo omezeného znění evropského patentového spisu je datum publikace tohoto Věstníku.

(97) EP 2969099 (97) EP 3653227

Evropské patenty zachované v pozměněném nebo omezeném znění

V této části jsou uvedeny evropské patenty s účinky pro Českou republiku, které byly Evropským úřadem podle článku 102 Úmluvy o udělování evropských patentů zachovány v omezeném znění podle čl. 105a - 105c EPC 2000, nebo v pozměněném znění (§ 35f zákona č. 527/1990 Sb., v platném znění).

(97)	Datum oznámení o zachování patentu	(97)	Datum oznámení o zachování patentu
EP 1907993	16.03.2022	EP 2782463	16.03.2022
EP 2261305	16.03.2022	EP 3100633	16.03.2022
EP 2624685	16.03.2022		

Evropské patenty zrušené Evropským patentovým úřadem

Následující evropské patenty udělené Evropským patentovým úřadem s účinky pro Českou republiku byly zrušeny Evropským patentovým úřadem podle článku 102 Úmluvy o udělování evropských patentů (§ 35f odst 2 zákona č. 527/1990 Sb., v platném znění).

(97) EP 1785039	(97) EP 2074141	(97) EP 2822537
(97) EP 1985761	(97) EP 2650012	(97) EP 3153026
(97) EP 2049109	(97) EP 2691109	(97) EP 3210592

PD4A

Převod práv a ostatní změny majitelů evropských patentů

(97) **EP 2325446**
(73) FUJI OOZX Inc., Shizuoka, JP

(97) **EP 3140606**
(73) L3 Technologies, Inc., Ann Arbor, 48108, MI, US

(97) **EP 2391569**
(73) OLKO-Maschinentchnik GmbH, 59399 Olfen, DE

(97) **EP 3140606**
(73) L-3 Communications, EO Tech, Inc., Ann Arbor, 48108, MI, US

(97) **EP 2585396**
(73) OLKO-Maschinenttechnik GmbH, 59399 Olfen, DE

(97) **EP 3489565**
(73) REHAU Industries SE & Co. KG, 95111 Rehau, DE

(97) **EP 2800719**
(73) OLKO-Maschinenttechnik GmbH, 59399 Olfen, DE

(97) **EP 3789746**
(73) Forciot Oy, 33720 Tampere, FI

FG1K

Zapsané užité vzory - přehled podle čísel zápisu

V období uzávěrky tohoto čísla Věstníku zapsal Úřad průmyslového vlastnictví tyto užité vzory.

(11)	(51)		(11)	(51)		(11)	(51)	
35863	<i>G 01 N 31/22</i>	(2006.01)	35871	<i>B 29 C 64/20</i>	(2017.01)	35880	<i>F 16 C 33/10</i>	(2006.01)
35864	<i>D 01 D 5/18</i>	(2006.01)	35872	<i>E 01 F 9/529</i>	(2016.01)	35881	<i>B 05 B 7/24</i>	(2006.01)
35865	<i>C 12 Q 1/68</i>	(2018.01)	35873	<i>C 23 C 2/02</i>	(2006.01)	35882	<i>G 02 B 6/04</i>	(2006.01)
35866	<i>H 01 M 10/052</i>	(2010.01)	35874	<i>B 23 Q 11/08</i>	(2006.01)	35883	<i>A 61 B 1/233</i>	(2006.01)
35867	<i>H 05 H 1/24</i>	(2006.01)	35875	<i>B 01 D 35/30</i>	(2006.01)	35884	<i>A 01 N 37/02</i>	(2006.01)
35868	<i>A 61 F 13/12</i>	(2006.01)	35876	<i>F 24 H 9/12</i>	(2022.01)	35885	<i>F 02 B 47/10</i>	(2006.01)
35869	<i>F 21 S 4/24</i>	(2016.01)	35877	<i>B 65 D 6/02</i>	(2006.01)	35886	<i>E 04 H 6/42</i>	(2006.01)
35870	<i>B 60 R 19/56</i>	(2006.01)	35878	<i>B 05 B 13/04</i>	(2006.01)	35887	<i>C 22 C 38/04</i>	(2006.01)
			35879	<i>C 10 G 47/18</i>	(2006.01)	35888	<i>A 47 F 3/04</i>	(2006.01)

FG1K

Zapsané užité vzory - řazené podle MPT

(51)	<i>A01N 37/02</i>	(2006.01)	(21)	2022-39681
	<i>A01N 37/04</i>	(2006.01)	(22)	18.02.2022
	<i>A01N 59/06</i>	(2006.01)	(47)	22.03.2022
	<i>A01N 59/16</i>	(2006.01)	(73)	Student Science, s.r.o., Praha 9, Dolní Počernice, CZ
	<i>A01N 33/02</i>	(2006.01)	(72)	Fakultní nemocnice Královské Vinohrady, Praha 10, Vinohrady, CZ
(11)	35884			Divín Radek Mgr., Praha 8, Karlín, CZ
(21)	2022-39658			Studený Pavel MUDr., Ph.D., Karlovy Vary, Doubí, CZ
(22)	09.02.2022			Netuková Magdalena MUDr., Ph.D., Praha 5, Hlubočepy, CZ
(47)	22.03.2022			Šenková Kateřina MUDr., Praha 10, Vršovice, CZ
(73)	AGRA GROUP a.s., Střelské Hoštice, CZ			Klimešová Yun Min MUDr., Jablonec nad Nisou, CZ
(72)	Pluhař Pavel Ing., Staré Město, CZ		(54)	Vrstvený nanovlákněný výrobek
	Mráz Jaroslav Ing., Křemže, CZ		(74)	INPARTNERS GROUP, Ing. Dušan Kendereški, Tuřanka 1519/115a, Brno, Slatina, 62700
	Cígler Petr Mgr., Ph.D., Praha 6, Dejvice, CZ			
(54)	Přísada pro zvýšení účinnosti postřikových směsí		(51)	<i>B01D 35/30</i>
(74)	KOREJZOVA LEGAL v.o.s., JUDr. Petra Sauvage de Brantes, Korunní 810/104, Praha 10, Vinohrady, 10100			<i>B01D 33/15</i>
			(11)	35875
(51)	<i>A47F 3/04</i>	(2006.01)	(21)	2021-39375
	<i>F25D 17/06</i>	(2006.01)	(22)	18.11.2021
	<i>F25B 21/02</i>	(2006.01)	(47)	22.03.2022
(11)	35888		(73)	IN - EKO TEAM s.r.o., Brno, Řečkovice, CZ
(21)	2022-39698		(72)	Krejčí Martin, Brno, Líšeň, CZ
(22)	24.02.2022			Hromčík Martin Bc., Hradčany, CZ
(47)	22.03.2022			Holub Jiří Ing., Tišnov, CZ
(73)	REVVYKO spol s r.o., Praha 4, Kunratice, CZ		(54)	Otočné uložení nosného prvku filtru
(72)	Kostka Petr, Praha 4, Chodov, CZ		(74)	Ing. Dobroslav Musil, patentová kancelář, Ing. Dobroslav Musil, patentový zástupce, Zábřdovická 801/11, Brno, Zábřdovice, 61500
(54)	Termostaticky chlazená vitrina			
(74)	Ing. Pavel Reichel, Lopatecká 152/14, Praha 4, Podolí, 14700		(51)	<i>B05B 13/04</i>
				<i>B05B 1/14</i>
(51)	<i>A61B 1/233</i>	(2006.01)		<i>B22D 11/07</i>
	<i>A61B 17/24</i>	(2006.01)		<i>B22D 17/20</i>
(11)	35883		(11)	35878
(21)	2022-39625		(21)	2021-39524
(22)	31.01.2022		(22)	22.12.2021
(47)	22.03.2022		(47)	22.03.2022
(73)	Ústav organické chemie a biochemie AV ČR, v. v. i., Praha 6, Dejvice, CZ		(73)	ŠKODA AUTO a.s., Mladá Boleslav, Mladá Boleslav II, CZ
(72)	Pokorný Vít Ing., Praha 5, Hlubočepy, CZ		(72)	Slabý Jiří, Mnichovo Hradiště, Hněvousice, CZ
	Šácha Pavel RNDr., Ph.D., Praha 6, Řepy, CZ			Folta Jaroslav Ing., MBA, Čistá, CZ
	Křišťůfek Robin Bc., Praha 4, Libuš, CZ			Holaj Zdeněk, Český Dub, Český Dub I, CZ
	Bakeš Radek Dr., Praha 7, Bubeneč, CZ			Cabaj Ondřej, Bukovno, CZ
	Sopuch Jiří, Koprivnice, CZ			Pokorný Daniel, Mladá Boleslav, Mladá Boleslav II, CZ
(54)	Odběrová sada k nasálnímu stěru s integrovaným imunochromatografickým testem		(54)	Zařízení pro mikromazání forem pro odlévání hliníku
(51)	<i>A61F 13/12</i>	(2006.01)	(51)	<i>B05B 7/24</i>
	<i>A61L 15/24</i>	(2006.01)		<i>B05B 12/10</i>
	<i>A61L 15/44</i>	(2006.01)	(11)	35881
	<i>A61L 15/62</i>	(2006.01)	(21)	2022-39583
	<i>A61K 9/70</i>	(2006.01)		
(11)	35868			

- (22) 18.01.2022
(47) 22.03.2022
(73) Beránek Václav Ing., Ph.D., Litvínov, Janov, CZ
(72) Beránek Václav Ing., Ph.D., Litvínov, Janov, CZ
(54) **Zařízení k přívodu izolačního gelu do střikací pistole**
(74) Daniela Toningerová - patentový zástupce, Daniela Toningerová, Kamenická 361/3, Praha 7, Holešovice, 17000
-
- (51) **B23Q 11/08** (2006.01)
(11) 35874
(21) **2021-39294**
(22) 21.10.2021
(47) 22.03.2022
(73) České vysoké učení technické v Praze, Praha 6, Dejvice, CZ
HESTEGO a.s., Vyškov, Vyškov-Město, CZ
(72) Fiala Štěpán Ing., Ph.D., Praha 9, Letňany, CZ
Kolář Petr doc. Ing., Ph.D., Odolena Voda, CZ
Habarta Tomáš Ing., Bučovice, CZ
Ondák Lukáš Ing., Vyškov, Dědice, CZ
(54) **Teleskopický kryt pohybové osy stroje**
(74) Ing. Václav Kratochvíl, Husníkova 2086/22, Praha 5, Stodůlky, 15800
-
- (51) **B29C 64/20** (2017.01)
B29C 64/209 (2017.01)
B33Y 30/00 (2015.01)
(11) 35871
(21) **2021-38896**
(22) 10.06.2021
(47) 22.03.2022
(73) VIA ALTA a.s., Okříšky, CZ
Vysoké učení technické v Brně, Brno, Veverí, CZ
České vysoké učení technické v Praze, Praha 6, Dejvice, CZ
(72) Koiš Jiří Ing., Jihlava, Horní Kosov, CZ
Kresa Jakub Ing., Třebíč, Stařečka, CZ
John Jakub Ing., Ph.D., Třebíč, Nové Město, AL, CZ
Koutný Daniel doc. Ing., Ph.D., Brno, Medlánky, CZ
Paloušek David doc. Ing., Ph.D., Brno, Žabovřesky, CZ
Koutecký Tomáš Ing., Ph.D., Brno, Černá Pole, CZ
Krejčířík Petr Ing., Zábřeh, CZ
Novák Josef Ing., Ph.D., České Budějovice, České Budějovice 2, CZ
Fládr Josef Ing., Ph.D., Kladno, Kročehlav, CZ
Kohoutková Alena prof. Ing., CSc., FEng., Praha 7, Bubeneč, CZ
(54) **3D tiskárna pro výrobu z betonových a dalších stavebních směsí**
(74) PatentEnter s.r.o., Koliště 1965/13a, Brno, Černá Pole, 60200
-
- (51) **B60R 19/56** (2006.01)
(11) 35870
(21) **2021-38693**
(22) 31.03.2021
(47) 22.03.2022
(73) ZEBRA GROUP s.r.o., Praha 1, Staré Město, CZ
(54) **Konstrukce k ochraně nízkobrátkového elektromotoru umístěného v nápravě užitkového vozidla**
(74) JUDr. Jana Bářová, advokát, Týnská 1053/19, Praha 1, Staré Město, 11000
-
- (51) **B65D 6/02** (2006.01)
B65D 6/08 (2006.01)
B65D 85/00 (2006.01)
(11) 35877
(21) **2021-39503**
(22) 20.12.2021
(47) 22.03.2022
(73) ŠKODA AUTO a.s., Mladá Boleslav, Mladá Boleslav II, CZ
(72) Kousal Lukáš Ing., Ph.D., Mladá Boleslav, Mladá Boleslav III, CZ
(54) **Přepavka na vzorkové nádoby**
-
- (51) **C10G 47/18** (2006.01)
B01J 23/42 (2006.01)
(11) 35879
(21) **2021-39535**
(22) 30.12.2021
(47) 22.03.2022
(73) ORLEN UniCRE a.s., Ústí nad Labem, Ústí nad Labem-centrum, CZ
RANIDO, s.r.o., Praha 6, Dejvice, CZ
(72) Jenčík Jan Ing., Velká Dobrá, CZ
-
- Vráblík Aleš Ing., Ph.D., Dubí, CZ
Černý Radek Ing., Želenice, CZ
Hájek Jiří Ing., MBA, Meziboří, CZ
Kukula Pavel Ing., Ph.D., Praha 5, Sliveneč, CZ
Meca Luděk RNDr., Ph.D., Praha 10, Kolovraty, CZ
Kundertová Naděžda Ing., Litvínov, Horní Litvínov, CZ
Dlasková Jaklová Karolína Ing., Povrly, CZ
Schwarzová Hedvika Ing., Lysá nad Labem, CZ
Černá Karla Ing., Želenice, CZ
(54) **Katalyzátor pro hydroisomerizaci diesellové frakce získané z produktů Fischer-Tropschovy syntézy**
-
- (51) **C12Q 1/68** (2018.01)
C12Q 1/6876 (2018.01)
C12Q 1/686 (2018.01)
C12Q 1/6888 (2018.01)
(11) 35865
(21) **2021-39506**
(22) 21.12.2021
(47) 22.03.2022
(73) Výzkumný ústav rostlinné výroby, v. v. i., Praha 6, Ruzyně, CZ
Vysoká škola chemicko-technologická v Praze, Praha 6, Dejvice, CZ
(72) Svoboda Pavel Ing., Ph.D., Rochov, CZ
Ovesná Jaroslava doc. RNDr., CSc., Kladno 4, CZ
Sovová Tereza Ing., Ph.D., Praha 5, Radotín, CZ
Jungová Michaela Ing. et Ing., DiS, Praha 10, Vršovice, CZ
Kolářiková Lucia Mgr., 85105 Bratislava, SK
Svobodová Leona RNDr. Mgr., Ph.D., Zákolany, CZ
Čermáková Eliška Ing., Praha 8, Libeň, CZ
Zdeňková Kamila Ing., Ph.D., Praha 6, Bubeneč, CZ
(54) **Sada primerů a sond pro detekci a kvantifikaci genu NADP-dependentní kodeinon reduktázy máku setého prostřednictvím kapkové digitální PCR**
-
- (51) **C22C 38/04** (2006.01)
C22C 38/60 (2006.01)
B23K 103/04 (2006.01)
(11) 35887
(21) **2022-39691**
(22) 23.02.2022
(47) 22.03.2022
(73) Vysoké učení technické v Brně, Brno, Veverí, CZ
(72) Jan Vít Ing., Ph.D., Brno, Královo Pole, CZ
Havlík Petr Ing., Ph.D., Popovice, CZ
(54) **Svařenec dílů z automatových ocelí**
(74) Ing. Libor Markes, Grohova 145/54, Brno, Veverí, 60200
-
- (51) **C23C 2/02** (2006.01)
C23C 2/34 (2006.01)
C25D 5/56 (2006.01)
C25D 5/34 (2006.01)
C25D 1/00 (2006.01)
B32B 3/30 (2006.01)
(11) 35873
(21) **2021-39125**
(22) 30.08.2021
(47) 22.03.2022
(73) Electroforming s.r.o., Nové Město nad Metují, Krčín, CZ
(72) Vojtěch Lukáš doc. Ing., Ph.D., Nahořany, CZ
(54) **Komplementární struktura plast-kov**
-
- (51) **D01D 5/18** (2006.01)
B29C 48/05 (2019.01)
(11) 35864
(21) **2021-39384**
(22) 19.11.2021
(47) 22.03.2022
(73) PARDAM NANO4FIBERS s.r.o., Roudnice nad Labem, CZ
Technická univerzita v Liberci, Liberec, Liberec I-Staré Město, CZ
(72) Hřebíček Tomáš Ing., Litoměřice, Předměstí, CZ
Buk Jan Mgr., Roudnice nad Labem, CZ
Růžičková Jana Ing., Ph.D., Praha 4, Kunratice, CZ
Kopecký Václav prof. Ing., CSc., Liberec, Liberec XV-Starý Harcov, CZ
Kotek Michal Ing., Ph.D., Liberec, Liberec XVI-Nový Harcov, CZ
Jašíková Darina Ing., Ph.D., Liberec, Liberec VII-Horní Růžodol, CZ
(54) **Zvláknovací hlava**

(74) Kania, Sedlák, Smola, s.r.o., Mendlovo náměstí 907/1a, Brno, Staré Brno, 60300

(51) **E01F 9/529** (2016.01)
E01F 9/604 (2016.01)

(11) 35872

(21) **2021-38970**

(22) 08.07.2021

(47) 22.03.2022

(73) Šklubal Zbyněk Ing., Leštiny, 026 01 Dolný Kubín, SK

(72) Šklubal Zbyněk Ing., Leštiny, 026 01 Dolný Kubín, SK

(54) **Sada pro omezení počtu střetů na železničních přejezdech**

(74) Olga Koprivová, Nad Nuslemi 734/7, Praha 4, Nusle, 14000

(51) **E04H 6/42** (2006.01)
E04H 6/00 (2006.01)
E04H 6/12 (2006.01)

(11) 35886

(21) **2022-39665**

(22) 13.02.2022

(47) 22.03.2022

(73) Vysoká škola báňská - Technická univerzita Ostrava, Ostrava, Poruba, CZ

(72) Prokop Lukáš doc. Ing., Ph.D., Dětmárovice, CZ

(72) Slanina Zdeněk Ing., Ph.D., Velké Heraltice, CZ

(72) Pergl Ivo Ing., Štramberk, CZ

(72) Seidl David Ing., Ph.D., Opava, Suché Lazce, CZ

(72) Mišák Stanislav prof. Ing., Ph.D., Olomouc, CZ

(54) **Navigační a napájecí systém, zejména pro parkovací domy**

(74) Ing. Libor Markes, Grohova 145/54, Brno, Veverčí, 60200

(51) **F02B 47/10** (2006.01)
F02M 26/00 (2016.01)
F02M 26/51 (2016.01)

(11) 35885

(21) **2022-39662**

(22) 10.02.2022

(47) 22.03.2022

(73) Kubálek David Ing., Poříčany, CZ

(72) Kubálek David Ing., Poříčany, CZ

(54) **Zařízení pro redukci zplodin spalovacího motoru motorového vozidla**

(74) PatentCentrum Sedlák & Partners s.r.o., Okružní 2824, České Budějovice, České Budějovice 3, 37001

(51) **F16C 33/10** (2006.01)
F16C 33/02 (2006.01)
F16C 17/04 (2006.01)
F16C 17/26 (2006.01)
F16C 43/02 (2006.01)
G01B 21/00 (2006.01)

(11) 35880

(21) **2022-39559**

(22) 07.01.2022

(47) 22.03.2022

(73) Vysoké učení technické v Brně, Brno, Veverčí, CZ

(73) Bosch Rexroth, spol. s r.o., Brno, Černovice, CZ

(72) Svoboda Petr doc. Ing., Ph.D., Moravany, CZ

(72) Polnický Vojtěch Ing., Bučovice, CZ

(72) Michalec Michal Ing., Drietoma, SK

(72) Robenek Dětřich Ing., Markvartovice, CZ

(54) **Zařízení k testování provozních stavů segmentových axiálních**

hydrostatických ložisek

(74) Ing. Libor Markes, Grohova 145/54, Brno, Veverčí, 60200

(51) **F21S 4/24** (2016.01)
H05B 45/00 (2022.01)

(11) 35869

(21) **2019-36968**

(22) 06.12.2019

(47) 22.03.2022

(73) PRECIOSA - LUSTRY, a.s., Kamenický Šenov, CZ

(72) Kratochvíl Milan, Vracov, CZ

(54) **Osvětlovací LED pásek**

(74) Marcela Kleinová, Opletalova 3197/17, Jablonec nad Nisou, 46601

(51) **F24H 9/12** (2022.01)
F24D 19/10 (2006.01)

(11) 35876

(21) **2021-39398**

(22) 24.11.2021

(47) 22.03.2022

(73) KORADO, a.s., Česká Třebová, CZ

(72) Hrdlička Tomáš Ing., Česká Třebová, CZ

(72) Paukert Tomáš, Rybník, CZ

(72) Pírků Jiří, Dlouhá Třebová, CZ

(54) **Garnitura pro skryté umístění v deskovém radiátoru**

(74) Mgr. Lukáš Dlabáček, patentový zástupce, Bolzanova 461/5, Brno, Černovice, 61800

(51) **G01N 31/22** (2006.01)

(11) 35863

(21) **2022-39644**

(22) 07.02.2022

(47) 17.03.2022

(73) ORITEST spol. s r.o., Praha 4, Krč, CZ

(73) Státní ústav jaderné, chemické a biologické ochrany, v.v.i., Milín, CZ

(72) Pitschmann Vladimír prof. Ing., CSc., Praha 5, Zbraslav, CZ

(72) Matějovský Lukáš Ing., Ph.D., Hostivice, CZ

(72) Dymák Michal Mgr., Milín, CZ

(72) Dědič Jan Mgr., Rožmitál pod Třemšínem, CZ

(72) Urban Martin Ing., Příbram, Příbram II, CZ

(54) **Rožtok pro impregnaci náplně detekční trubičky ke zjišťování bis(2-chlorethyl)sulfidu**

(51) **G02B 6/04** (2006.01)

G02B 6/00 (2006.01)

F21V 8/00 (2006.01)

A41D 13/01 (2006.01)

(11) 35882

(21) **2022-39602**

(22) 24.01.2022

(47) 22.03.2022

(73) APPLYCON s.r.o., Dobruška, CZ

(72) STAP a.s., Vilémov, CZ

(72) Baxa Milan Ing., Letiny, CZ

(72) Bůbelová Blanka Ing., Velký Šenov, CZ

(54) **Osvětlovací prvek, zejména pro systém liniového osvětlení**

(74) PatentCentrum Sedlák & Partners s.r.o., Okružní 2824, České Budějovice, České Budějovice 3, 37001

(51) **H01M 10/052** (2010.01)

H02J 7/00 (2006.01)

(11) 35866

(21) **2021-39539**

(22) 30.12.2021

(47) 22.03.2022

(73) BENEKOVterm s.r.o., Horní Benešov, CZ

(72) Benda Leopold Ing., Horní Benešov, CZ

(54) **Univerzální bateriový modul**

(74) Ing. Pavel Nádvořník s.r.o., Klínová 620/1, Ostrava, Hulváky, 70900

(51) **H05H 1/24** (2006.01)

H05H 1/34 (2006.01)

H05H 1/42 (2006.01)

(11) 35867

(21) **2022-39679**

(22) 18.02.2022

(47) 22.03.2022

(73) Masarykova univerzita, Brno, Brno-město, CZ

(73) Effetec s.r.o., Čelechovice na Hané, CZ

(72) Kelar Tučeková Zlata RNDr., Ph.D., 97901 Rimavská Sobota, SK

(72) Kelar Jakub Mgr., Ph.D., Brno, Žabovřesky, CZ

(72) Galmiz Oleksandr Mgr., Ph.D., Brno, Veverčí, CZ

(72) Fleischer Michal Bc., Banská Bystrica, SK

(72) Hašana Jaromír, Brno, Řečkovice, CZ

(72) Zemánek Miroslav Ing., Ph.D., Míchov, CZ

(72) Kováčik Dušan doc. Mgr., Ph.D., 82106 Bratislava, SK

(72) Obšel Lukáš, Drahanovice, CZ

(72) Ivy Frantik Donna, Olomouc, Nové Sady, CZ

(72) Prášilka Zdeněk Bc., Olomouc, Povel, CZ

(54) **Zařízení pro plazmovou modifikaci velkoplošného rovinného substrátu před potiskem**

(74) PatentCentrum Sedlák & Partners s.r.o., Okružní 2824, České Budějovice,
České Budějovice 3, 37001

Seznam majitelů zapsaných užitéch vzorů

(73)	(11)	(51)	(73)	(11)	(51)
AGRA GROUP a.s., Střelské Hoštice, CZ	35884	<i>A 01 N 37/02</i>	STAP a.s., Vilémov, CZ	35882	<i>G 02 B 6/04</i>
APPLYCON s.r.o., Dobřany, CZ	35882	<i>G 02 B 6/04</i>	Státní ústav jaderné, chemické a biologické ochrany, v.v.i., Milín, CZ	35863	<i>G 01 N 31/22</i>
BENEKOVterm s.r.o., Horní Benešov, CZ	35866	<i>H 01 M 10/052</i>	Student Science, s.r.o., Praha 9, Dolní Počernice, CZ	35868	<i>A 61 F 13/12</i>
Bosch Rexroth, spol. s r.o., Brno, Černovice, CZ	35880	<i>F 16 C 33/10</i>	ŠKODA AUTO a.s., Mladá Boleslav, Mladá Boleslav II, CZ	35877	<i>B 65 D 6/02</i>
České vysoké učení technické v Praze, Praha 6, Dejvice, CZ	35871	<i>B 29 C 64/20</i>	ŠKODA AUTO a.s., Mladá Boleslav, Mladá Boleslav II, CZ	35878	<i>B 05 B 13/04</i>
České vysoké učení technické v Praze, Praha 6, Dejvice, CZ	35874	<i>B 23 Q 11/08</i>	Technická univerzita v Liberci, Liberec, Liberec I-Staré Město, CZ	35864	<i>D 01 D 5/18</i>
Effetec s.r.o., Čelechovice na Hané, CZ	35867	<i>H 05 H 1/24</i>	Ústav organické chemie a biochemie AV ČR, v. v. i., Praha 6, Dejvice, CZ	35883	<i>A 61 B 1/233</i>
Electroforming s.r.o., Nové Město nad Metují, Krčín, CZ	35873	<i>C 23 C 2/02</i>	VIA ALTA a.s., Okříšky, CZ	35871	<i>B 29 C 64/20</i>
Fakultní nemocnice Královské Vinohrady, Praha 10, Vinohrady, CZ	35868	<i>A 61 F 13/12</i>	Vysoká škola báňská - Technická univerzita Ostrava, Ostrava, Poruba, CZ	35886	<i>E 04 H 6/42</i>
HESTEGO a.s., Vyškov, Vyškov- Město, CZ	35874	<i>B 23 Q 11/08</i>	Vysoká škola chemicko- technologická v Praze, Praha 6, Dejvice, CZ	35865	<i>C 12 Q 1/68</i>
IN - EKO TEAM s.r.o., Brno, Řečkovice, CZ	35875	<i>B 01 D 35/30</i>	Vysoké učení technické v Brně, Brno, Veverčí, CZ	35871	<i>B 29 C 64/20</i>
KORADO, a.s., Česká Třebová, CZ	35876	<i>F 24 H 9/12</i>	Vysoké učení technické v Brně, Brno, Veverčí, CZ	35880	<i>F 16 C 33/10</i>
Masarykova univerzita, Brno, Brno-město, CZ	35867	<i>H 05 H 1/24</i>	Vysoké učení technické v Brně, Brno, Veverčí, CZ	35887	<i>C 22 C 38/04</i>
ORITEST spol. s r.o., Praha 4, Krč, CZ	35863	<i>G 01 N 31/22</i>	Výzkumný ústav rostlinné výroby, v. v. i., Praha 6, Ruzyně, CZ	35865	<i>C 12 Q 1/68</i>
ORLEN UniCRE a.s., Ústí nad Labem, Ústí nad Labem-centrum, CZ	35879	<i>C 10 G 47/18</i>	ZEBRA GROUP s.r.o., Praha 1, Staré Město, CZ	35870	<i>B 60 R 19/56</i>
PARDAM NANO4FIBERS s.r.o., Roudnice nad Labem, CZ	35864	<i>D 01 D 5/18</i>	Beránek Václav Ing., Ph.D., Litvínov, Janov, CZ	35881	<i>B 05 B 7/24</i>
PRECIOSA - LUSTRY, a.s., Kamenický Šenov, CZ	35869	<i>F 21 S 4/24</i>	Kubálek David Ing., Poříčany, CZ	35885	<i>F 02 B 47/10</i>
RANIDO, s.r.o., Praha 6, Dejvice, CZ	35879	<i>C 10 G 47/18</i>	Šklubal Zbyněk Ing., Leštiny, 026 01 Dolný Kubín, SK	35872	<i>E 01 F 9/529</i>
REVYKO spol s r.o., Praha 4, Kunratice, CZ	35888	<i>A 47 F 3/04</i>			

FG4Q

Zapsané průmyslové vzory - přehled podle čísel zápisu

V období uzávěrky tohoto čísla Věstníku zapsal Úřad průmyslového vlastnictví tyto průmyslové vzory:

(11)	(51)	(11)	(51)
37944	03-01	37946	19-04
37945	02-06	37947	12-16

FG4Q

Zapsané průmyslové vzory - přehled podle tříd

- (51) **02-06**
- (11) 37945
- (21) 2021-41981
- (22) 04.08.2021
- (15) 17.03.2022
- (54) **Taktické rukavice**
- (28) 2
- (73) Česká republika - Ministerstvo obrany, Praha 6, Hradčany, CZ
- (72) Bachmayerová Olga Ing., Brno, CZ

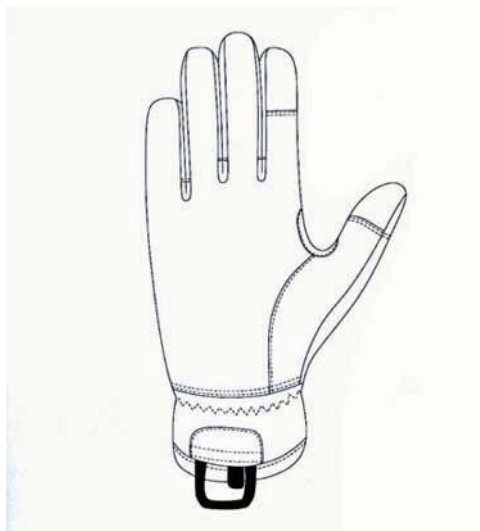

1.1

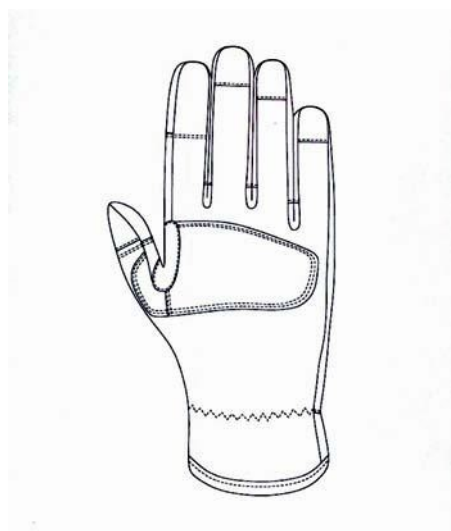

1.2

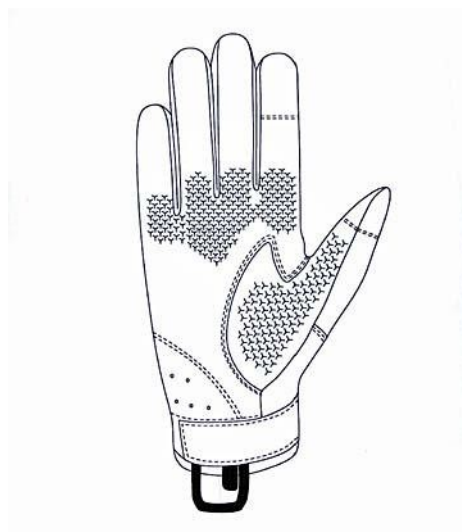

2.1

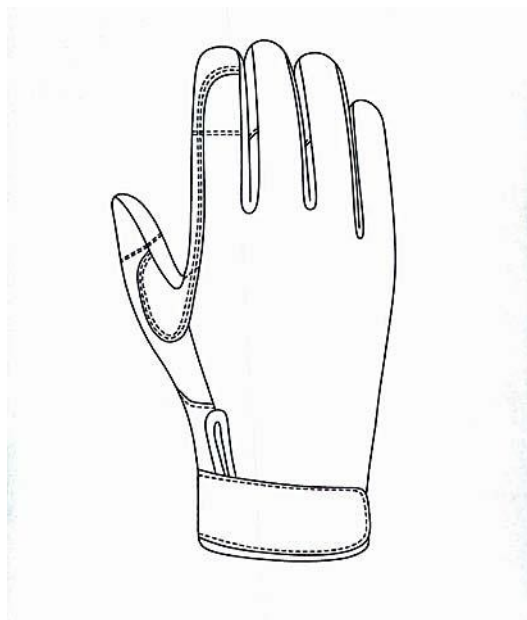

2.2

- (51) 03-01
(11) 37944
(21) 2021-41959
(22) 22.06.2021
(15) 17.03.2022
(54) Zásobníky dílů pro zmrzlinářské a cukrářské stroje
(28) 2
(73) Černý Michal, Kuřim, CZ
(72) Černý Michal, Kuřim, CZ



1.1

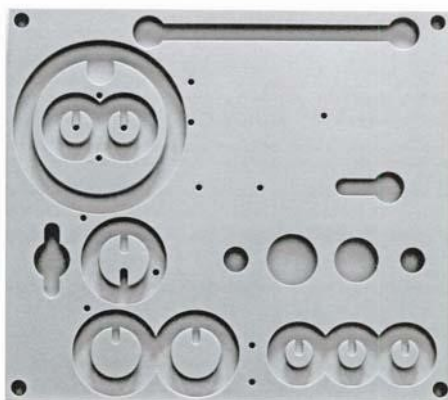

1.2

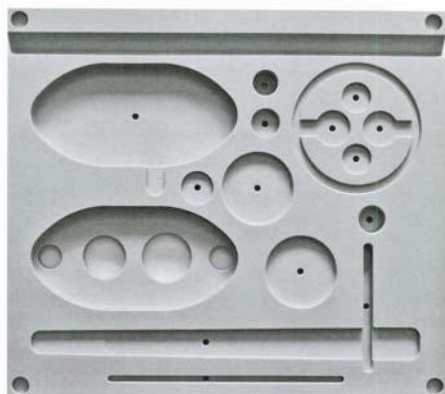

1.3



1.4



2.1

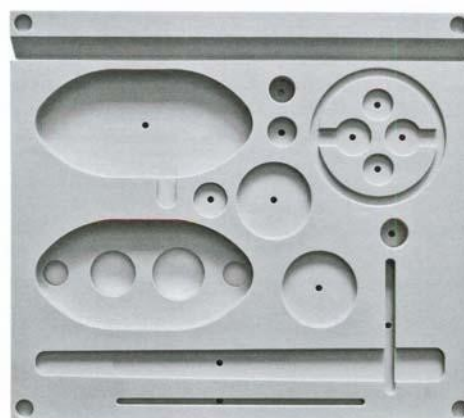

2.2

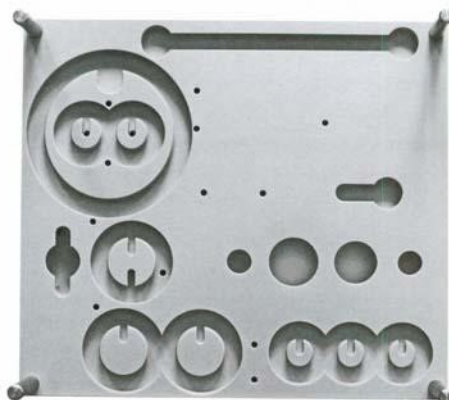

2.3



2.4



1.2

(51) 12-16

(11) 37947

(21) 2021-42009

(22) 06.10.2021

(15) 21.03.2022

(54) **Kryt radaru pro vozidlo a jeho část**

(28) 6

(73) Volvo Truck Corporation, 40508 Göteborg, SE

(72) Ovacik Ismail, 411 43 Göteborg, SE

Balthammar Maria, Olofstorp 424 71, SE

Gustafsson Anders, 438 53 Hindås, SE

Wockatz Peter, 418 40 Göteborg, SE

(74) Všetěčka Zelený Švorčík a partneři, advokátní a patentová kancelář, JUDr.

Pavel Zelený, advokát, Hálkova 1406/2, Praha 2, Nové Město, 12000



1.3

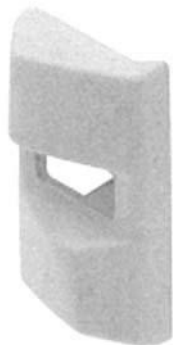

1.1

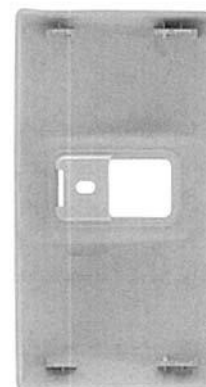

1.4

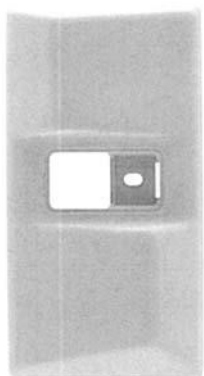

1.5

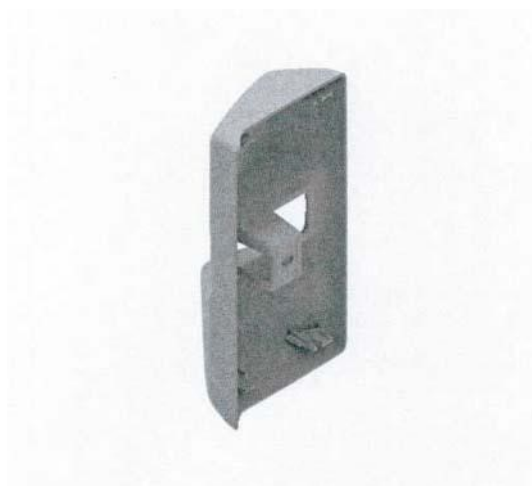

1.8



1.6



2.1



1.7



2.2



2.3



2.6



2.4



2.7

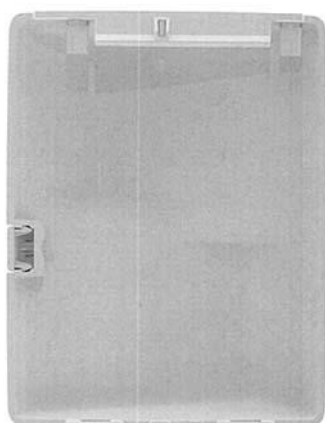

2.5

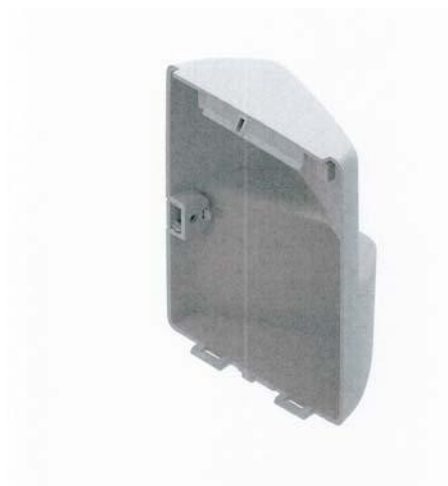

2.8



3.1



3.4



3.2



3.5



3.3



3.6



3.7

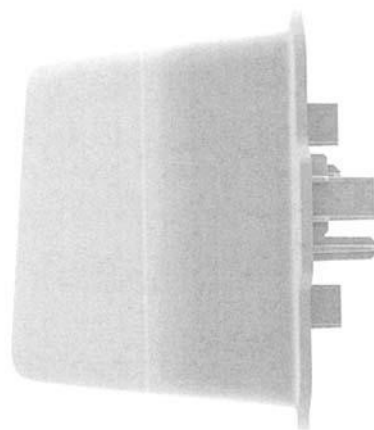

4.2



3.8

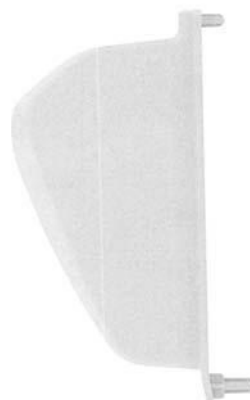

4.3



4.1

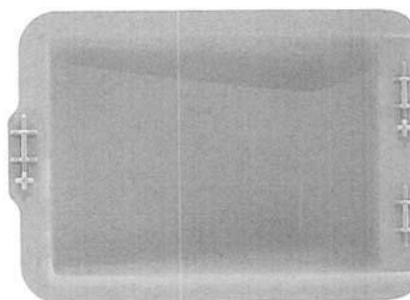

4.4

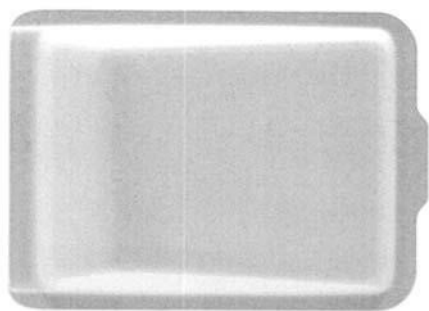

4.5

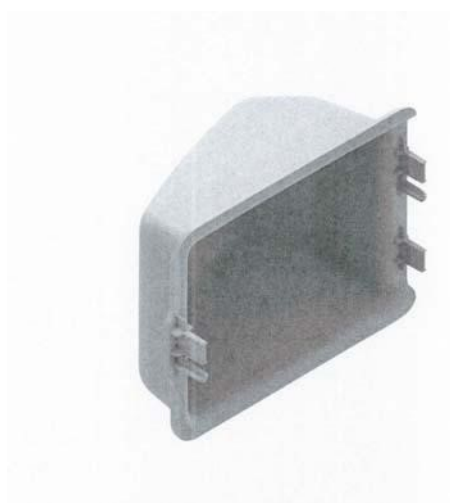

4.8



4.6



5.1

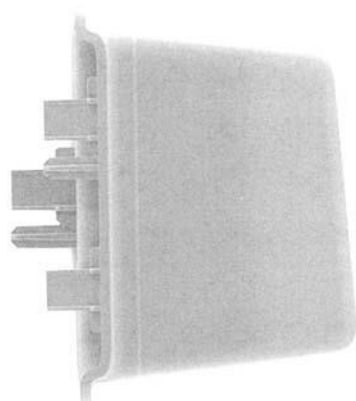

4.7

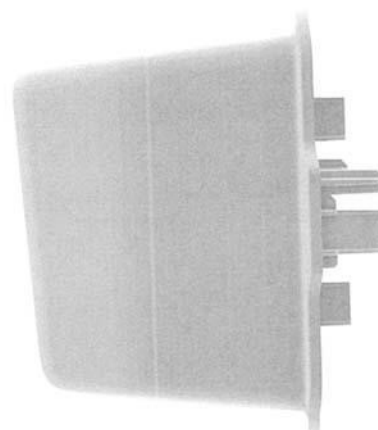

5.2

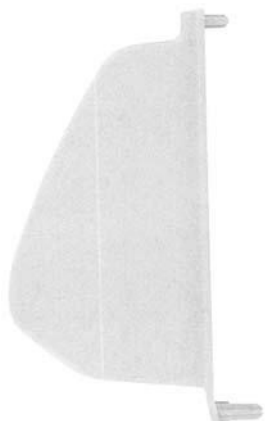

5.3



5.6

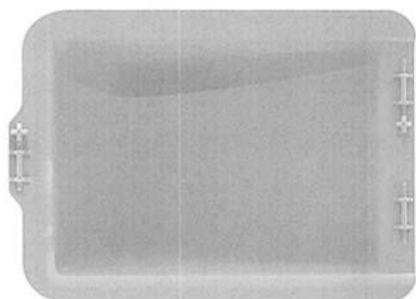

5.4

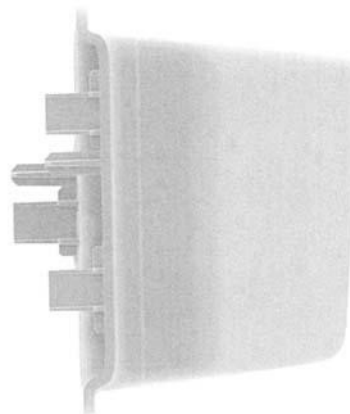

5.7

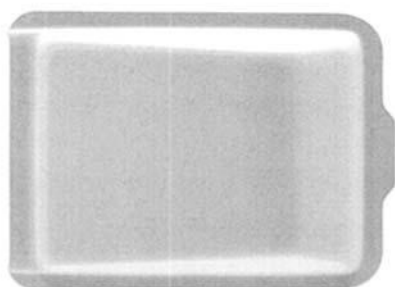

5.5

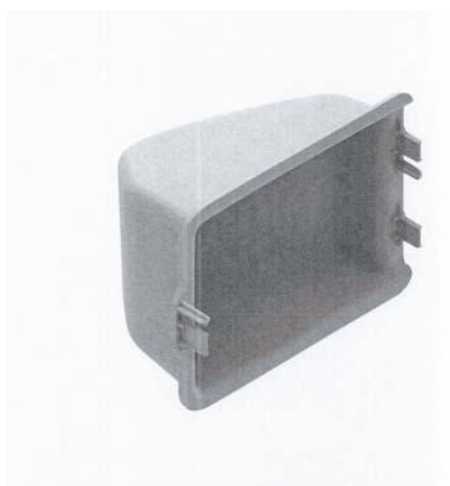

5.8



6.1

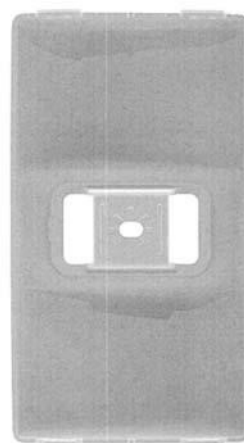

6.4

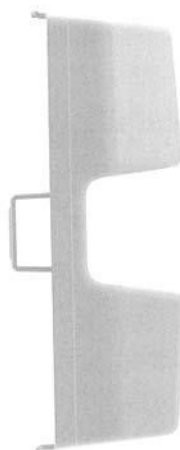

6.2

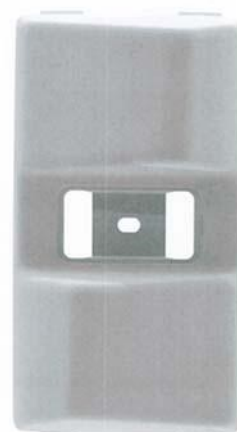

6.5

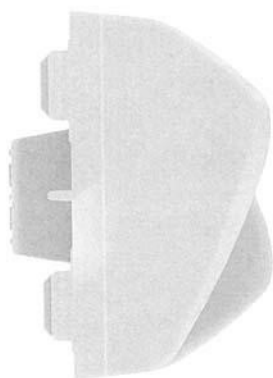

6.3

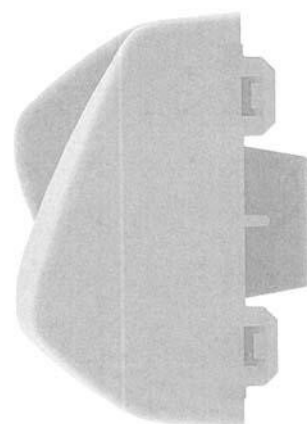

6.6

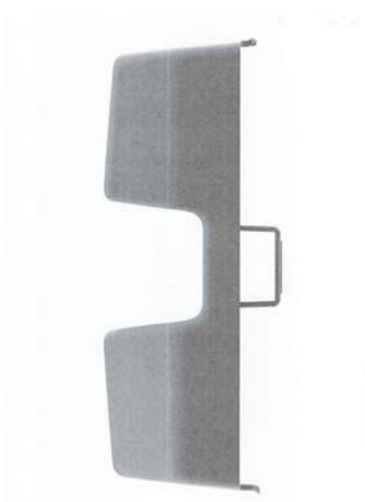

6.7



1.1

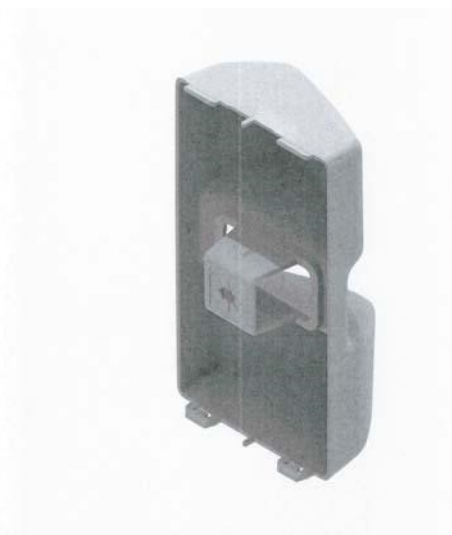

6.8



1.2

- (51) **19-04**
(11) 37946
(21) 2020-41867
(22) 19.01.2021
(15) 21.03.2022
(54) **Osobní organizéry**
(28) 6
(73) Zunete s.r.o., Brno, Líšeň, CZ
(72) Hanáková Yvonne Mgr., Kuřim, CZ
Hrubešová Kamila, Brno, Líšeň, CZ
(74) Advokátní kancelář Mgr. Jiřina Svojanovská, Mgr. Jiřina Svojanovská,
Šilingrovo náměstí 257/3, Brno, Brno-město, 60200



1.3

1.4

1.7

1.5

1.8

1.6

1.9



2.1



2.4



2.2



2.5



2.3



2.6

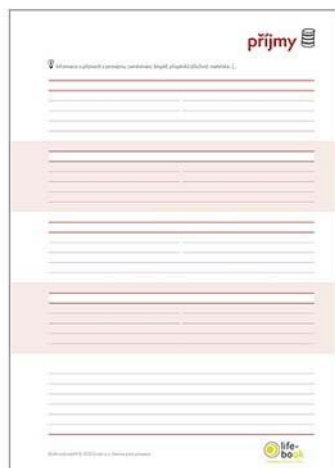

2.13



3.1

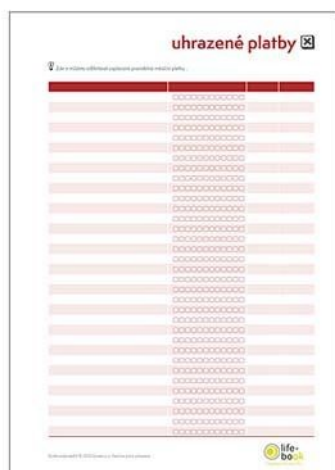

2.14



3.2



2.15



3.3



3.4



3.7



3.5



3.8



3.6



3.9



3.10



4.3



4.1



4.4



4.2

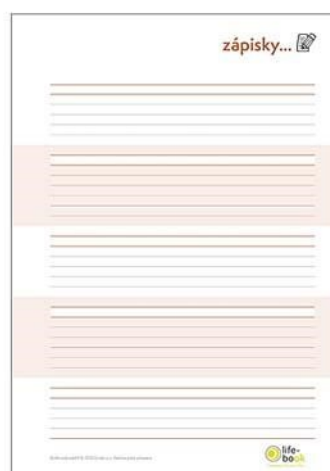

4.5



4.6

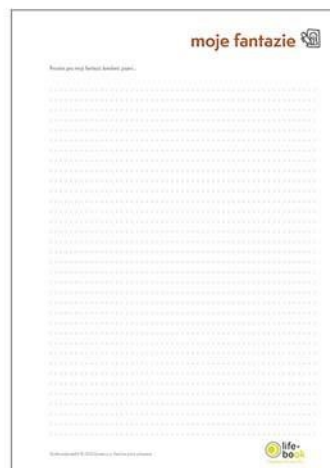

4.9



4.7

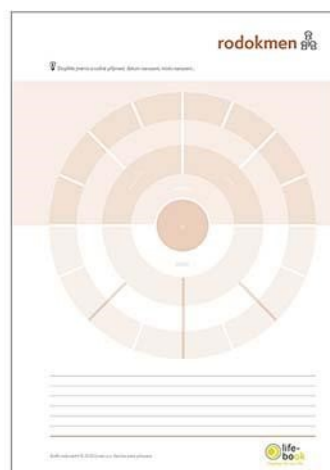

4.10



4.8



4.11



4.12



5.1



4.13



5.2



4.14



5.3



5.10



6.1



5.11



6.2

Seznam vlastníků zapsaných průmyslových vzorů

(73)	(11)	(51)	(73)	(11)	(51)
Černý Michal, Kuřim, CZ	37944	03-01	Volvo Truck Corporation, 40508 Göteborg, SE	37947	12-16
Česká republika - Ministerstvo obrany, Praha 6, Hradčany, CZ	37945	02-06			
Zunete s.r.o., Brno, Líšeň, CZ	37946	19-04			

Dodatková ochranná osvědčení pro léčiva a pro přípravky na ochranu rostlin

Podání žádosti o udělení osvědčení

- (22) 07.03.2022
(21) SPC/CZ2022/786
(71) Pfizer Ireland Pharmaceuticals, Ringaskiddy Cork, IE
(68) 3009146
(54) **Imunogenní kompozice**
(92) EU/1/12/767, 25.04.2012
(93) EU/1/12/767, 25.04.2012, EU
(95) **Nimenrix - polysacharid Neisseria meningitidis skupiny A, polysacharid Neisseria meningitidis skupiny C, polysacharid Neisseria**

meningitidis skupiny W-135, polysacharid Neisseria meningitidis skupiny Y konjugované k tetanickému toxoidu jakožto nosičovému proteinu nebo biosimilární produkt podle čl. 10(4) směrnice Evropského parlamentu a rady 2001/83/ES, léčivý přípravek

- (73) Novartis AG, 4056 Basel, CH
(68) 1467728
(11) 1467728/457
(54) **Farmaceutická kompozice obsahující valsartan a NEP inhibitory**
(92) EU/1/15/1058, 23.11.2015
(93) EU/1/15/1058, 23.11.2015, EU
(95) **sakubitril / valsartan, včetně jejich farmaceuticky přijatelných solí, léčivý přípravek**
(94) 16.01.2028

-
- (73) Novartis Pharma AG, 4056 Basel, CH
(68) 1948158
(11) 1948158/458
(54) **Organické sloučeniny**
(92) EU/1/15/1058, 23.11.2015
(93) EU/1/15/1058, 23.11.2015, EU
(95) **sakubitril / valsartan, jako komplex sodné soli sakubitril-valsartan, tj. hemipentahydrát [3-((1S,3R)-1-bifenyl-4-ylmethyl-3-ethoxykarbonyl-**

Udělení osvědčení

- 1-butyl-karbamoyl)propionát-(S)-3'-methyl-2'-(pentanoyl{2''-(tetrazol-5-ylát)bifenyl-4'-yl-methyl}-amino)butyrátu] trisodného, léčivý přípravek**
(94) 23.11.2030
-

- (73) Paion UK Limited, Richmond, London TW9 2PR, GB
(68) 2852389
(11) 2852389/758
(54) **Kompozice obsahující krátkodobě působící benzodiazepiny**
(92) EU/1/20/1505, 29.03.2021
(93) EU/1/20/1505, 29.03.2021, EU
(95) **remimazolam nebo jeho farmaceuticky přijatelná sůl, léčivý přípravek**
(94) 29.03.2036
-

Úřední rozhodnutí a oznámení

MK4A, MK4F

Zánik patentů a autorských osvědčení uplynutím doby platnosti

(11)	(21)	Int.Cl/(51)	(11)	(21)	Int.Cl/(51)
297801	2002-988	8/B29D 30/26	300191	2003-2938	8/A22C 13/00
298650	2002-987	8/B29D 30/46	300561	2003-2839	8/A01F 15/07
298988	2002-976	8/A21C 3/06	301343	2002-975	8/A21D 2/00
299946	2003-2826	8/B65G 53/20			

MK1K

Zániky užitných vzorů uplynutím doby platnosti

(11)	(21)	(51)	(11)	(21)	(51)
23712	2012-25775	F03D 3/00	24043	2012-25776	B05B 13/00
23713	2012-25782	E04B 1/74	24199	2012-25773	G06F 7/04

MK4Q

Zániky práva ze zapsaných průmyslových vzorů uplynutím doby ochrany

(11)	(21)	Int.Cl/(51)	(11)	(21)	Int.Cl/(51)
35312	2011-38777	9/19-06	36863	2016-40704	10/02-02
35406	2011-38789	9/19-99	36864	2016-40705	10/26-05
35407	2011-38792	9/24-01	36878	2016-40698	10/10-05
35473	2011-38793	9/06-03	36893	2016-40700	10/02-02
35623	2011-38787	9/06-02	36904	2016-40701	10/21-01
35795	2011-38784	9/09-05	36915	2016-40702	10/02-05

ND1K

Druhé prodloužení doby platnosti užitných vzorů

(51)	F16F 3/00	(2006.01)
(11)	29835	
(21)	2014-30425	
(22)	11.12.2014	
(73)	Rejent Blahoslav Ing., CSc., Praha 4- Libuš, CZ Zástěra Michal Ing., Týniště nad Orlicí, CZ Rejent Jan RNDr., Liberec 3- Vratislavice, CZ	
(54)	Vibroizolační prvek	

ND4Q

První obnovy doby ochrany průmyslových vzorů

(51)	32-00	
(11)	37124	
(21)	2017-40919	
(22)	06.04.2017	
(54)	Logo, značka, firemní označení	

ND4Q

Čtvrté obnovy doby ochrany průmyslových vzorů

- | | |
|------------------------|--------------------|
| (51) 01-01 | (51) 23-01 |
| (11) 31259 | (11) 31454 |
| (21) 2002-33996 | (21) 2002-34112 |
| (22) 13.06.2002 | (22) 02.08.2002 |
| (54) Čokoládový bonbon | (54) Výčepní hlava |

PD4A

Převod práv a ostatní změny majitelů patentů

- (11) 306028
(21) 2015-269
(73) Bednář Jan, Jindřichův Hradec, Jindřichův Hradec IV, CZ

PD1K

Převod práv a ostatní změny majitelů užitných vzorů

- | | |
|--|--|
| (11) 28723 | (11) 32266 |
| (21) 2015-30998 | (21) 2018-34852 |
| (73) Bednář Jan, Jindřichův Hradec, Jindřichův Hradec IV, CZ | (73) Hebog construction s.r.o., Praha 6, Břevnov, CZ |
| (11) 29044 | (11) 32456 |
| (21) 2015-31357 | (21) 2018-35442 |
| (73) Jakl Bohumil Ing., Kadaň, CZ | (73) Hebog construction s.r.o., Praha 6, Břevnov, CZ |

PD4Q

Převod práv a ostatní změny vlastníků průmyslových vzorů

- (11) 37409
(21) 2018-41277
(73) Hebog construction s.r.o., Praha 6, Břevnov, CZ
- (11) 37454
(21) 2018-41276
(73) Hebog construction s.r.o., Praha 6, Břevnov, CZ

Zamítnuté a částečně zamítnuté přihlášky ochranných známek před zveřejněním

Kapitola obsahuje údaje o rozhodnutích o přihláškách ochranných známek, u kterých byly na základě provedeného věcného průzkumu shledány Úřadem důvody pro zamítnutí přihlášky ochranné známky podle ustanovení § 4 nebo 6 zákona č. 441/2003 Sb. Na základě toho Úřad vydal rozhodnutí o zamítnutí přihlášky podle ustanovení § 22 zákona č. 441/2003 Sb., a to pro celý seznam výrobků a služeb nebo pro jeho část. Údaje o výsledku rozhodnutí (zamítnutí přihlášky, částečně zamítnutí přihlášky) jsou uvedeny jako datum právní moci rozhodnutí/výsledek rozhodnutí.

(210) **O-564779**
(540)
(592) Slovní
15.03.2022/NABYTÍ P.M. - ZAMÍTNUTÍ PŘIHLÁŠKY

TRADICNI IRISH COB

(210) **O-566898**
(540)
(592) Slovní
17.03.2022/NABYTÍ P.M. - ZAMÍTNUTÍ PŘIHLÁŠKY

Centrum sdílené péče

(210) **O-566053**
(540)
(592) Slovní
11.03.2022/NABYTÍ P.M. - ZAMÍTNUTÍ PŘIHLÁŠKY

iconic cars

(210) **O-567180**
(540)

trading.com

(210) **O-566460**
(540)

**VÝLOHA
ROKU**

(593) Obrazová
17.03.2022/NABYTÍ P.M. - ZAMÍTNUTÍ PŘIHLÁŠKY

(593) Obrazová
09.03.2022/NABYTÍ P.M. - ZAMÍTNUTÍ PŘIHLÁŠKY

(210) **O-571241**
(540)
(592) Slovní
19.02.2022/NABYTÍ P.M. - ZAMÍTNUTÍ PŘIHLÁŠKY

Svatby v Krkonoších

(210) **O-573319**
(540)
(592) Slovní
10.03.2022/NABYTÍ P.M. - ZAMÍTNUTÍ PŘIHLÁŠKY

Car Retrofits

Přehled zveřejněných přihlášek ochranných známek

Přihlášky ochranných známek, které byly na základě výsledků formálního a věcného průzkumu provedeného Úřadem shledány schopné zápisu do rejstříku ochranných známek, jsou obsaženy v této kapitole. Důležitou právní skutečností je, že zveřejněním přihlášky ochranné známky v této kapitole Věstníku (§ 23 zákona č. 441/2003 Sb.) začíná běžet zákonná tříměsíční lhůta pro podání námitek podle ustanovení § 25 zákona č. 441/2003 Sb.

Číselný přehled (210)											
O-574873	O-574899	O-575146	O-575194	O-575376	O-575377	O-575378	O-575379	O-575380	O-576387	O-576388	O-576389
O-576391	O-576479	O-576480	O-576487	O-576568	O-576573	O-576578	O-576603	O-576727	O-576728	O-576751	O-576753
O-576754	O-576757	O-576769	O-576771	O-576813	O-576827	O-576864	O-576865	O-576986	O-577010	O-577021	O-577116
O-577140	O-577204	O-577205	O-577207	O-577229	O-577301	O-577302	O-577304	O-577309	O-577310	O-577316	O-577320
O-577380	O-577381	O-577382	O-577388	O-577389	O-577390	O-577391	O-577396	O-577424	O-577436	O-577440	O-577443
O-577501	O-577511	O-577512	O-577513	O-577517	O-577521	O-577526	O-577528	O-577529	O-577545	O-577553	O-577588
O-577592	O-577595	O-577620	O-577622	O-577623	O-577648	O-577674	O-577699	O-577700	O-577701	O-577702	O-577703
O-577712	O-577718	O-577719	O-577720	O-577721	O-577722	O-577723	O-577724	O-577725	O-577728	O-577729	O-577741
O-577782	O-577790	O-577793	O-577795	O-577796	O-577797	O-577800	O-577842	O-577903	O-577972	O-578012	

Zveřejněné přihlášky ochranných známek

(210) **O-574873**
(220) 29.09.2021
(320) 29.09.2021
(511) 16, 35, 40, 42
(540)

sešito!

(593) Obrazová
(510) (16) výrobky z papíru a lepenky, a to bloky, kalendáře, samolepky, skládačky z lepenky, drobné krabičky a obaly z lepenky; (35) reklama, propagace; (40) tiskařská činnost; (42) grafický design.
(591) Barevná
(730) **Sešito.com s.r.o.**, Lucinková 4/584, Praha 9, 19800, CZ

(210) **O-574899**
(220) 29.09.2021
(320) 29.09.2021
(511) 35, 40, 42
(540)

GAIA FRIENDLY

(592) Slovní
(510) (35) marketing, reklama; (40) opětovné využití materiálů (recyklace odpadu); (42) certifikace (kontrola kvality), hodnocení kvality, hodnocení kvality výrobků, výzkum v oblasti ekologie, kontrola kvality a testování, testování kvality výrobků pro účely certifikace.
(730) **Dolejšková Veronika**, Dubová 642/15, Brno, Jundrov, 63700, CZ

(210) **O-575146**
(220) 13.10.2021
(320) 13.10.2021
(511) 9, 16, 35, 38, 41
(540)

F+M-

(593) Obrazová
(510) (9) data, informace a databáze, nahrané zvukové a zvukově-obrazové záznamy, vše na elektronických, magnetických, optických a jiných nosičích v rámci třídy 9 nebo v elektronických, datových, informačních a telekomunikačních sítích, elektronická periodika a knihy, stahovatelné počítačové programy, počítačový software, stahovatelné multimediální aplikace, mobilní aplikace, vzdělávací mobilní aplikace, software a aplikace pro mobilní zařízení, herní software ke stažení, software elektronických her do bezdrátových zařízení, počítačový herní software pro použití v mobilních přístrojích, počítačový herní software pro použití s online interaktivními hrami, přístroje pro zpracování dat; (16) tiskoviny všeho druhu, noviny, časopisy, periodika, knihy, učebnice, učební pomůcky s výjimkou přístrojů, předplacené telefonní karty (magneticky nekódované), sběratelské, obrázkové, záznamové a evidenční karty, dárkové poukazy, křížovky, katalogy, fotografie, plakáty, samolepky, pohlednice, programy a informační letáky, vstupenky, katalogy, kancelářské potřeby, tištěné nosiče informací a záznamů všeho druhu v rozsahu této třídy; (35) inzertní činnost, reklamní a propagační činnost, marketing, prezentace výrobků v komunikačních médiích pro účely maloobchodu, propagace zboží a služeb pro třetí osoby prostřednictvím internetu, maloobchodní prodej tiskovin, záznamových zařízení a zařízení v oblasti informačních technologií, on-line maloobchodní služby v oblasti nahrané hudby a nahraných filmů s možností

stažení, on-line maloobchodní služby v oblasti vyzváněcích tónů s možností stažení, on-line maloobchodní služby zaměřené na hračky, organizování, provozování a kontrola věrnostních a motivačních programů, obchodní správa licencí k výrobkům a službám třetích osob, zprostředkování smluv, dohod týkající se prodeje a nákupu zboží, zprostředkování předplatného telekomunikačních služeb, pronájem reklamních ploch na Internetu, distribuce a šíření reklamních materiálů, překlad a systemizace informací do počítačové databáze, zajišťování předplatného novin a časopisů, předplatné elektronického tisku a předplatné na televizní kanál, průzkum trhu, průzkum veřejného mínění, komerční informace a rady pro spotřebitele, služby v oblasti srovnávání cen, organizace spotřebitelských soutěží reklamního charakteru zaměřených na podporu prodeje, vyhlášení výsledků soutěží reklamního charakteru zaměřených na podporu prodeje, organizace spotřebitelských soutěží - v rámci této třídy, spotřebitelská anketa, propagace výherce soutěže či ankety; (38) přenos dat, zpráv a informací, komunikace, šíření elektronických periodik a knih, vše předchozí uvedené prostřednictvím počítačů, elektronických, počítačových, datových a telekomunikačních sítí (prostřednictvím internetu), poskytování přístupu k databázím, poskytování internetových diskusních fór, poskytování přístupu k obsahu, webovým stránkám a portálům, informační služby v oblasti vysílání, elektronických komunikačních sítí a telekomunikačních služeb, přístup k obsahu internetu, k internetovým stránkám a portálům, televizní vysílání, rozhlasové vysílání, digitální vysílání, vysílání kabelové televize, bezdrátové vysílání; (41) výchovná, vzdělávací a zábavná činnost, sportovní a kulturní aktivity, předprodej vstupenek (zábava), organizování sportovních, vzdělávacích a zábavných soutěží, organizování a vedení seminářů, obrazové a textové zpravodajství, vydavatelská činnost a zpravodajství, nakladatelské služby, vydávání elektronických knih a časopisů on-line, poskytování on-line elektronických publikací (bez možnosti stažení), provozování her on-line, nahrávání a vydávání zvukových a zvukově-obrazových záznamů, promítání filmů, poskytování informací o výchově a vzdělávání, rekreace a rozptýlení o výchově, vzdělávání a sportu, pořádání a realizace workshopů, pořádání přednášek, vzdělávací a školicí služby týkající se zdraví, pořádání festivalů pro kulturní, zábavní, vzdělávací a školicí účely, pořádání výstav pro kulturní, zábavní a vzdělávací účely, výroba televizních a rozhlasových pořadů, filmová produkce, tvorba a vydávání audiovizuálních děl.

(730) **CZECH NEWS CENTER a.s.**, Komunardů 1584/42, Praha 7, Holešovice, 17000, CZ

(210) **O-575194**
(220) 15.10.2021
(320) 15.10.2021
(511) 35, 41
(540)

Najdi svoji identitu

(592) Slovní
(510) (35) reklamní, marketingové a propagační služby, maloobchodní prodej školních pomůcek, maloobchodní prodej tiskovin, maloobchodní služby zaměřené na papírenské zboží; (41) výchova, vzdělávání, zábava a sportovní činnost, zveřejňování, oznamování a psaní textů (s výjimkou reklamních), vzdělávací a školicí služby, zvuková, obrazová a multimediální produkce a fotografie, organizování konferencí, výstav v rámci této třídy a soutěží.
(730) **Univerzita Pardubice**, Studentská 95, Pardubice, Polabiny, 53009, CZ
(740) **Mgr. Radek Lubina**, Škroupova 561, Pardubice, Bílé Předměstí, 53003

(210) **O-575376**
(220) 24.10.2021
(320) 24.10.2021
(511) 35, 38, 41
(540)

 **THE CZECHOSLOVAK
NEGOTIATION INSTITUTE**

(593) Obrazová
(510) (35) informační a poradenské služby v oblasti profesního růstu (nikoliv poradenství o vzdělávání a školení); (38) internetové konferenční služby; (41) vzdělávací a školicí služby, poradenské služby týkající se obchodních

školení, poradenské služby týkající se profesionální kariéry (vzdělávací a školicí poradenství), služby v oblasti zábavy a sportu, koučink (školení), školení a koučink zaměřený na politické projevy, pořádání konferencí, organizování vzdělávacích konferencí.

- (591) Barevná
(730) **PR PA RT NE RS Advisory Group s.r.o.**, náměstí Přátelství 1518/2, Praha 10, Hostivař, 10200, CZ
(740) Mgr. Bc. Petr Mach, advokát, Slezská 1297/3, Praha 2, Vinohrady, 12000

- (210) **O-575377**
(220) 24.10.2021
(320) 24.10.2021
(511) 35, 38, 41
(540)



- (593) Obrazová
(510) (35) informační a poradenské služby v oblasti profesního růstu (nikoliv poradenství o vzdělávání a školení); (38) internetové konferenční služby; (41) vzdělávací a školicí služby, poradenské služby týkající se obchodních školení, poradenské služby týkající se profesionální kariéry (vzdělávací a školicí poradenství), služby v oblasti zábavy a sportu, koučink (školení), školení a koučink zaměřený na politické projevy, pořádání konferencí, organizování vzdělávacích konferencí.
(591) Barevná
(730) **PR PA RT NE RS Advisory Group s.r.o.**, náměstí Přátelství 1518/2, Praha 10, Hostivař, 10200, CZ
(740) Mgr. Bc. Petr Mach, advokát, Slezská 1297/3, Praha 2, Vinohrady, 12000

- (210) **O-575378**
(220) 24.10.2021
(320) 24.10.2021
(511) 35, 38, 41
(540)



- (593) Obrazová
(510) (35) informační a poradenské služby v oblasti profesního růstu (nikoliv poradenství o vzdělávání a školení); (38) internetové konferenční služby; (41) vzdělávací a školicí služby, poradenské služby týkající se obchodních školení, poradenské služby týkající se profesionální kariéry (vzdělávací a školicí poradenství), služby v oblasti zábavy a sportu, koučink (školení), školení a koučink zaměřený na politické projevy, pořádání konferencí, organizování vzdělávacích konferencí.
(591) Barevná
(730) **PR PA RT NE RS Advisory Group s.r.o.**, náměstí Přátelství 1518/2, Praha 10, Hostivař, 10200, CZ
(740) Mgr. Bc. Petr Mach, advokát, Slezská 1297/3, Praha 2, Vinohrady, 12000

- (210) **O-575379**
(220) 24.10.2021
(320) 24.10.2021
(511) 35, 38, 41
(540)



- (593) Obrazová
(510) (35) informační a poradenské služby v oblasti profesního růstu (nikoliv poradenství o vzdělávání a školení); (38) internetové konferenční služby; (41) vzdělávací a školicí služby, poradenské služby týkající se obchodních školení, poradenské služby týkající se profesionální kariéry (vzdělávací a školicí poradenství), služby v oblasti zábavy a sportu, koučink (školení),

školení a koučink zaměřený na politické projevy, pořádání konferencí, organizování vzdělávacích konferencí.

- (591) Barevná
(730) **PR PA RT NE RS Advisory Group s.r.o.**, náměstí Přátelství 1518/2, Praha 10, Hostivař, 10200, CZ
(740) Mgr. Bc. Petr Mach, advokát, Slezská 1297/3, Praha 2, Vinohrady, 12000

- (210) **O-575380**
(220) 24.10.2021
(320) 24.10.2021
(511) 35, 38, 41
(540)



- (593) Obrazová
(510) (35) informační a poradenské služby v oblasti profesního růstu (nikoliv poradenství o vzdělávání a školení); (38) internetové konferenční služby; (41) vzdělávací a školicí služby, poradenské služby týkající se obchodních školení, poradenské služby týkající se profesionální kariéry (vzdělávací a školicí poradenství), služby v oblasti zábavy a sportu, koučink (školení), školení a koučink zaměřený na politické projevy, pořádání konferencí, organizování vzdělávacích konferencí.
(591) Barevná
(730) **PR PA RT NE RS Advisory Group s.r.o.**, náměstí Přátelství 1518/2, Praha 10, Hostivař, 10200, CZ
(740) Mgr. Bc. Petr Mach, advokát, Slezská 1297/3, Praha 2, Vinohrady, 12000

- (210) **O-576387**
(220) 09.12.2021
(320) 09.12.2021
(511) 9, 16, 41, 43
(540)



- (593) Obrazová
(510) (9) materiály pro vzdělávací kurzy ke stažení, elektronické publikace ke stažení; (16) tiskárenské výrobky, papírnické zboží a vzdělávací potřeby, tiskoviny; (41) služby v oblasti vzdělávání mateřských, základních a středních škol; (43) denní školky, jesle.
(591) Barevná
(730) **Základní škola AVIDA s.r.o.**, K trnkám 2135/6, Praha 4, Modřany, 14300, CZ
(740) Jindyne s.r.o., U Statku 77, Mnichovo Hradiště, Hněvousice, 29501

(210) **O-576388**

(220) 10.12.2021

(320) 10.12.2021

(511) 35, 41

(540)



(593) Obrazová

(510) (35) maloobchodní prodej oblečení, obuvi, sportovního vybavení a sportovních předmětů, maloobchodní služby v oblasti sportovních potřeb, velkoobchodní prodej sportovních předmětů a sportovního vybavení, velkoobchodní služby v oblasti sportovního zboží, maloobchodní a velkoobchodní prodej sportovního vybavení zaměřených na judo; (41) trenérské služby v oblasti sportovních aktivit, služby v oblasti vzdělávání, provozování prázdninových kempů, rekreační kempy, organizace soutěží a vyhlašování cen, organizování rekreačních a závodních soutěží, organizování turnajů, organizování sportovních turnajů, poskytování on-line informačních zpravodajů v oboru sportovní zábavy, sportovní a kulturní aktivity, služby v oblasti sportu a fitness, poskytování zpráv vztahujících se ke sportu, organizování společných sportovních a kulturních akcí, pořádání sportovních aktivit pro letní tábory, pronájem zařízení a vybavení ke vzdělávání, zábavě, sportu a kultuře, pořádání sportovních turnajů, příprava sportovních soutěží, sportovní výcvik, organizování sportovních a sportovních akcí, soudcování ve sportu, sportovní zařízení (provozování), organizování sportovních soutěží a sportovních událostí, produkce sportovních událostí, provozování sportovních táborů, služby sportovních areálů, služby sportovních klubů, oznamování sportovních výsledků, školení o sportovních aktivitách, pořádání komunitních sportovních akcí, vedení živých sportovních akcí, poskytování informací o sportovních, rezervace prostor určených ke sportu, služby v oblasti trénování sportů, sportovní výuka, trénink a instruktáž, poskytování informací o sportovních aktivitách, pronájem sportovního vybavení a zařízení, půjčování vybavení pro sportovní akce, pronájem sportovních potřeb, rezervace vstupenek na vzdělávací, zábavní a sportovní aktivity a akce a související rezervační služby, služby zajišťování vstupenek na sportovní akce, činnost trenéra juda, poskytování služeb v oblasti juda a sportu obecně, organizace a pořádání stáží, tréninkových kempů a turnajů v zahraničí i tuzemsku.

(591) Barevná

(730) Čermák Jan Daniel, Dobešská 873/1, Praha 4, Kamýk, 14300, CZ

(740) Mgr. Petr Žižka LL.M., Sedláčkova 209/16, Plzeň, Vnitřní Město, 30100

(210) **O-576389**

(220) 10.12.2021

(320) 10.12.2021

(511) 5, 34, 35

(540)



(593) Obrazová

(510) (5) bylinné doplňky, doplňky stravy pro neléčebné účely, léčivé potravinové doplňky, výtažky z léčivých rostlin, bylinné výtažky pro léčebné účely, tekuté bylinné doplňky, výtažky z léčivých bylin, bylinné čaje (léčivé nápoje), bylinné směsi k léčebnému použití, byliny na kouření pro léčebné účely; (34) kuřácké potřeby, tabák a tabákové výrobky (včetně náhražek), zápalky, osobní vaporizéry a elektronické cigarety a příchutě a roztoky pro ně, krabičky zápalek, stojánky na zápalky, cigaretový tabák, cigarety, doutníky, cigarillos a jiné kuřácké potřeby připravené k použití, dýmkový tabák, ochucený tabák, příchutě do tabáku, snus [žvýkací tabák], tabák, doutníčky, cigarillos (krátké doutníčky), aromatické látky, jiné než vonné oleje, používané v náhražkách tabáku, příchutě, jiné než esenciální oleje, na ochucení tabáku, tabákové příchutě, jiné než éterické oleje, sypaný tabák, tabák na balení cigaret, cigaretové dutinky, cigaretové filtry, cigaretové papírky, cigaretové špičky, cigaretový papír, čističe dýmek, čističe elektronických cigaret, doutníkové filtry, držáky dýmek, držáky elektronických cigaret, dýmky, elektronické vodní dýmky, filtry do dýmky, krabičky na elektronické cigarety, nacípače dýmek, nádoby na popel, náustky dýmek, náustky k cigaretám, odřezávače doutníků (kutery), popelníky pro kuřáky, pouzdra na dýmky, pouzdra na elektronické cigarety, pouzdra na tabák, kazety na cigarety, cigaretová pouzdra, pouzdra na tabákové výrobky a humidory, nádoby na doutníky, cigaretové zapalovače, držáky na cigaretové zapalovače, knoty do zapalovačů, nádoby s plynem do zapalovače, zapalovače pro kuřáky, elektronické doutníky, bezdýmný tabák, bylinné melasy (náhražky tabáku), byliny ke kouření, nikotinové sáčky k perorálnímu použití bez obsahu tabáku (nikoli pro léčebné účely), substance k inhalaci pomocí vodních dýmek, zejména aromatické látky, tabák a náhražky tabáku, tabák do vodní dýmky, přenosné váčky na popel z cigaret, popelníky s integrovanými škrťátky pro zápalky, popelníky z drahých kovů; (35) maloobchodní prodej jednorázových papírových výrobků, papírnického zboží, předplacených karet třetích stran k nákupu telekomunikačních služeb a tiskovin, maloobchodní služby zaměřené na prodej oděvů a oděvních doplňků, maloobchodní prodej hrnků a sklenic, oblečení, pokrývek hlavy a předplacených karet třetích stran k nákupu zábavních služeb, on line maloobchodní služby zaměřené na oděvy, merchandising, maloobchod a velkoobchod pro výrobky uvedené výše ve třídách 5 a 34.

(730) NORTH BROTHERS s.r.o., U Nisy 178, Chrastava, Dolní Chrastava, 46331, CZ

(740) Mgr. Petr Žižka LL.M., Sedláčkova 209/16, Plzeň, Vnitřní Město, 30100

(210) **O-576391**
(220) 10.12.2021
(320) 10.12.2021
(511) 43
(540)



(593) Obrazová
(510) (43) gastronomie, vaření (příprava pokrmů), jídlo s sebou (služby týkající se odnosu jídla s sebou).
(591) Barevná
(730) **Blahůtka Tomáš**, Spojovací 5, Plzeň, 32600, CZ

(210) **O-576479**
(220) 14.12.2021
(320) 14.12.2021
(511) 6, 35, 40, 42
(540)



(593) Obrazová
(510) (6) polotovary z válcované suroviny, zápustkové výkovky z kovu, kovové formy na zápustkové výrobky, kovové obrobky z výkovků, tepelně zpracované kovové polotovary; (35) zprostředkovatelská činnost v obchodu s hutními materiály a polotovary; (40) zpracování polotovarů z válcované suroviny, zpracování zápustkových výrobků, zpracování forem na zápustkové výkovky, zpracování obrobků z výkovků, tepelné zpracování hutních polotovarů, zpracování sestav s použitím výkovků – vše na zakázku; (42) vývoj a výzkum v oboru tváření kovů a obrábění kovů.
(730) **Kovárna VIVA a.s.**, Vavrečkova 5333, Zlín, 76001, CZ
(740) HM PARTNERS s.r.o., Štefánikova 1163/12, Koprivnice, 74221

(210) **O-576480**
(220) 14.12.2021
(320) 14.12.2021
(511) 6, 35, 40, 42
(540)



(593) Obrazová
(510) (6) polotovary z válcované suroviny, zápustkové výkovky z kovu, kovové formy na zápustkové výrobky, kovové obrobky z výkovků, tepelně zpracované kovové polotovary; (35) zprostředkovatelská činnost v obchodu s hutními materiály a polotovary; (40) zpracování polotovarů z válcované suroviny, zpracování zápustkových výrobků, zpracování forem na zápustkové výkovky, zpracování obrobků z výkovků, tepelné zpracování hutních polotovarů, zpracování sestav s použitím výkovků – vše na zakázku; (42) vývoj a výzkum v oboru tváření kovů a obrábění kovů.
(730) **Kovárna VIVA a.s.**, Vavrečkova 5333, Zlín, 76001, CZ
(740) HM PARTNERS s.r.o., Štefánikova 1163/12, Koprivnice, 74221

(210) **O-576487**
(220) 14.12.2021
(320) 14.12.2021
(511) 9, 35, 36, 38, 39, 42, 45
(540)

NJP LOG A.F.Y.T.

(592) Slovní
(510) (9) fakturovací stroje, kalkulačky, kapesní kalkulačky, matematické přístroje, monitorovací počítačové programy, nahrané počítačové programy, platformy počítačového softwaru (nahrané nebo stahovatelné), počítačové programy stahovatelné, počítačový software (nahraný), počítačové registrační pokladny, sčítací stroje, stahovatelné počítačové aplikace, stroje na počítání a třídění peněz, zařízení na zpracování dat; (35) administrativní pomoc při vypracování nabídek k poptávkám (RFP), administrativní služby, administrativní zpracování objednávek, aktualizace a údržba dat v počítačových databázích, aktualizace a údržba údajů v rejstřících, analýza nákladů a cen, fakturace, pomoc při řízení obchodní činnosti, pomoc při řízení obchodních či průmyslových podniků, poptávky, poskytování informací o obchodních kontaktech, příprava daňových příznání, příprava výplatních listin, sběr údajů do počítačových databází, sestavování katalogů informací pro obchodní či reklamní účely, sestavování statistiky, sjednávání a uzavírání obchodních transakcí pro třetí strany, sjednávání obchodních smluv pro jiné osoby, služby spojené s podáváním daňových příznání, služby v oblasti firemní komunikace, správa zákaznických věrnostních programů, srovnávání cen, subdodavatelské služby (pomoc v obchodní činnosti), systematizace údajů do počítačových databází, účetnictví, vedení počítačové evidence, vyhotovování hospodářských prognóz, vyhotovování výpisů z účtu, zaznamenávání písemných sdělení a údajů, zprostředkování dovozu a vývozu, zprostředkování obchodních informací; (36) daňové odhady, elektronický převod peněžních prostředků, financování, finanční analýza, finanční hodnocení nabídek k poptávkám (RFP), finanční zúčtování, příprava nabídek pro účely odhadu nákladů; (38) elektronické nástěnky (telekomunikační služby), poskytování přístupu do databází, poskytování uživatelského přístupu do globální počítačové sítě, přenos digitálních souborů, přenos elektronické pošty; (39) dodávka zboží, doprava, doprava zboží, doručování balíků, poskytování informací o skladovacích službách a skladování, letecká doprava, lodní doprava, lodní trajektová doprava, nakládka a vykládka, nákladní kamionová doprava, námořní doprava, přeprava, přeprava nábytku, rezervace dopravy, vykládka nákladu, železniční doprava, zprostředkování dopravy, zprostředkování námořní dopravy, zprostředkování přepravy; (42) aktualizace počítačového softwaru, analýza počítačových systémů, poskytování počítačových technologií prostřednictvím internetu (cloud computing), digitalizace dokumentů (skenování), externí zálohování dat, instalace počítačového softwaru, inženýrské služby, konverze počítačových programů a dat, s

výjimkou fyzické konverze, kopírování počítačových programů, obnova počítačových dat, ochrana proti počítačovým virům, platforma jako služba (PaaS), počítačové programování, provádění průzkumů, převod dat nebo dokumentů z fyzických nosičů na elektronická média, sledování počítačových systémů za účelem nepovoleného přístupu nebo úniku dat, služby ověřování uživatelů pomocí technologie jednotného přihlašování pro online softwarové aplikace, software jako služba (SaaS), tvorba počítačového softwaru, tvorba počítačových systémů, údržba počítačového softwaru, ukládání elektronických dat, vývoj počítačových platform, vzdálené monitorování počítačových systémů; (45) ztráty a nálezy.

- (730) **N.J.P. Log s.r.o.**, Jana Schwarze 912/1a, Ivančice, 66491, CZ
(740) Hartmanová & Steininger, advokáti, Mgr. Hedvika Hartmanová, Kaprova 15/11, Praha 1, Josefov, 11000

(210) **O-576568**

- (220) 16.12.2021
(320) 16.12.2021
(511) 16, 41, 42
(540)

Krásno nás spojuje

(592) Slovní
(510) (16) tiskárenské výrobky, papírnické zboží a vzdělávací potřeby, časopisy, kalendáře, tištěné knihy, časopisy, noviny a jiná papírová média; (41) vydávání a publikování knih, časopisů, vydávání elektronických knih a časopisů online, organizování konferencí, výstav pro kulturní a vzdělávací účely a soutěží; (42) design (grafické umění), návrhářství, konzultace vztahující se k výběru volných potahů na nábytek (design interiérů), konzultace týkající se výběru dekoračních tkanin (design interiérů), služby v oblasti designu interiérů a exteriérů, design obchodních interiérů, konzultace týkající se výběru záclon, závěsů (design interiérů), poradenské služby v oblasti módního návrhářství, poskytování informací o službách módního návrhářství, oděvní návrhářství (koncepce) stylismus, módní návrhářství.

- (730) **Peciová Gabriela PhDr.**, Řehořova 973/7, Praha 3, Žižkov, 13000, CZ
(740) JUDr. Alexander Király, Ph.D., advokát, doc. JUDr. Alexander Király Ph.D., Ludvíka Poděště 1883/5, Ostrava, Poruba, 70800

(210) **O-576573**

- (220) 16.12.2021
(320) 16.12.2021
(511) 18, 25, 28
(540)

mooa

(592) Slovní
(510) (18) zavazadla, batohy, sportovní tašky, víceúčelové sportovní tašky, cestovní tašky, sportovní vaky; (25) sportovní oblečení, rukavice, sportovní oblečení se zabudovanými digitálními senzory, oděvy, obuv, sportovní ponožky, legíny, sportovní dresy, pokrývky hlavy; (28) sportovní potřeby a vybavení, sportovní zařízení a zařízení ke cvičení, sportovní hry.

- (730) **ForCamping, s.r.o.**, Veselská 699, Praha 9, Letňany, 19900, CZ
(740) WTS net, s.r.o., Přístavní 1423/33, Praha 7, Holešovice, 17000

- (210) **O-576578**
(220) 17.12.2021
(320) 17.12.2021
(511) 18, 25, 35, 45
(540)

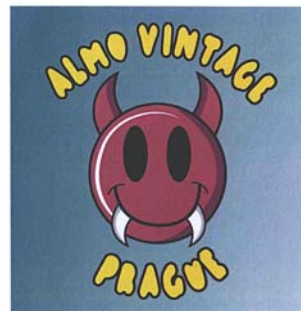

- (593) Obrazová
(510) (18) kůže a náhražky kůže, surové kůže a kožešiny, kufrы a cestovní tašky, plážové tašky, batohy, kabelky, klíčenky, peněženky, deštníky, slunečníky; (25) oděvy, obuv, pokrývky hlavy, sportovní obuv, sportovní oděvy; (35) zprostředkování prodeje výrobků uvedených výše ve tř. 25, zprostředkování internetového prodeje výrobků uvedených výše ve tř. 25, maloobchodní služby, v prodejnách a on-line, v souvislosti s oděvy, oděvy z druhé ruky, oděvními doplňky, slunečními brýlemi, hodinkami, taškami, kabelkami, obuví, pokrývkami hlavy; (45) služby osobního nakupování, osobní konzultační služby v oblasti módy, poradenství vztahující se k oděvům, doplňkům a módě obsažené v této třídě.
(591) Barevná
(730) **Bulín Kryštof**, U Santošky 1132/15, Praha 5, Smíchov, 15000, CZ
(740) JUDr. Radomír Hesoun, Souběžná 124, Zbuzany, 25225

(210) **O-576603**

- (220) 20.12.2021
(320) 20.12.2021
(511) 30, 32, 33
(540)

ZKRUHOVEC

(592) Slovní
(510) (30) káva, čaj, kakao a náhražky kávy, rýže, tapioka a ságo, mouka a přípravky vyrobené z obilnin, chléb, pečivo a cukrovinky, produkty určené ke konzumaci v mraženém stavu zařazené v této třídě, cukr, med, melasa, droždí, kypřicí prášek do pečiva, sůl, hořčice, ocet, omáčky (ochucovadla), koření, led (zmrazená voda); (32) piva, nealkoholické nápoje, minerální a syčené vody, nápoje a ovocné šťávy, sirupy a jiné nealkoholické přípravky pro přípravu nápojů; (33) alkoholické nápoje (s výjimkou pív), alkoholové přípravky pro přípravu nápojů.

- (730) **Nadační fond Zkruhu**, Čs. armády 1168, Rožnov pod Radhoštěm, 75661, CZ

(210) **O-576727**

- (220) 29.12.2021
(320) 29.12.2021
(511) 20, 21, 24, 35
(540)

Výprodej povlečení
Utulný domov na dosah

- (593) Obrazová
(510) (20) bedny na hračky, bedny na nářadí, prázdné, ne kovové, bedny, ne kovové, boudy pro domácí mazlíčky, busty ze dřeva, vosku, sádry nebo plastu, dekorační korálové závěsy, desky pod psací stroje, dětské postýlky,

dětské ohrádky, divany, držáky záclon a závěsů, ne z textilních materiálů, dřevěné nábytkové příčky, dřevěné nebo plastové žebříky, dveřní kliky, ne kovové, dvířka k nábytku, kancelářský nábytek, kartotéky (nábytek), knihovny, kolébky, kolečka k postelím, ne kovová, kolečka k nábytku, ne kovová, košíky na přepravu věcí, kostry postelí ze dřeva, koupelnový nábytek s umyvadlem, kovové stoly, kovový nábytek, krabice ze dřeva nebo plastu, kroužky na záclony, lavice (nábytek), lišty na rámy obrazů, lůžkoviny, s výjimkou ložního prádla, matrace, nábytek, nafukovací nábytek, nafukovací reklamní předměty, nástěnky (vývěsky), nohy k nábytku, nožičky k nábytku, obaly na oděvy (pro uložení oděvů), plastové nádoby jako obaly, podložky do dětských ohrádek, podložky na spaní (karimatky), podpěry (nábytek), podstavce pod květináče, pohovky (chaises longues), pohovky (kratší s opěradlem), pojízdné servírovací stoly, pojízdné stoly na počítače (nábytek), police (k nábytku), police na knihy, policové skříně, polštáře (dekorační), polštáře (na spaní), polštářky pro oporu hlavy pro kojence, polštářky pro stabilizaci hlavičky pro kojence, ponky pracovní stoly, postele, postýlky pro malé kojence, poštovní schránky, ne kovové nebo zděné, pracovní stoly pro práci vestoje, prádelníky, prádelníky komody, přenosné stoly, příborníky, přihrádky na talíře, psací stoly, pulty (stoly), ramínka na oděvy, rámy na obrazy, ratan, regály (nábytek), skříně (kuchyňské), skříně na uchovávání potravin, sofa, sochy ze dřeva, vosku, sádry nebo plastu, sošky ze dřeva, vosku, sádry nebo plastu, stoličky, stoly a skřínky s umyvadlem (nábytek), stoly, šatní skříně, šatníky, toaletní stoly, truhlářské výrobky, umělecké předměty ze dřeva, vosku, sádry nebo plastu, uzamykatelné skřínky, věšáky (nábytek), vitríny (nábytek), základy postelí, zástěny (nábytek), závory nekovové, zrcadla, zrcadlové dlaždice, židle; (21) umělecká díla z porcelánu, keramiky, kameniny, terakoty nebo skla, sklo, porcelán a majolika, neobsažené v jiných třídách, koše na použití v domácnosti, sklenice, skleněné dózy, nádoby, mísy, misky, lahve, kuchyňské potřeby pro domácnost, kosmetické pomůcky, formy (kuchyňské potřeby), dózy, boxy a nádoby pro použití v domácnosti a kuchyni, figurky z porcelánu, keramiky, kameniny, terakoty nebo skla, džbány, keramika pro použití v domácnosti, karafy, jídelní soupravy (nádoby), květináče, sochy z porcelánu, hlíny nebo skla, sochy z porcelánu, keramiky, kameniny, terakoty nebo skla, sošky z porcelánu, hlíny nebo skla, podnosy pro použití v domácnosti, vázy, ozdoby na okna a dveře z keramiky, jemného porcelánu, skla, křišťálu, majoliky, terakoty nebo porcelánu, ozdobné předměty zařazené do třídy 21, a to ozdobné předměty pro rozptýl ze skla, jmenovitě barevné a dekorativní granulované materiály, perly a korále (perle), skleněné částice, skleněné kameny; (24) bavlněné látky, bytový textil, čalounické látky, ložní prádlo, matracovina, ochranné povlaky na nábytek, plastové potahy na nábytek, postelové volány, potahy na boky postelí, potahy na matrace, povlaky a potahy na nábytek z plastu, povlaky na dekorační polštáře, povlaky na polštáře, prostěradla (textilie), prošívání postelové přehozy a příkrývky - quilty, prošívání přehozy na postele, přehozy na postele, příkrývky a pokrývky na postel, příkrývky pro domácí zvířata, samet, síťové záclony, záclony, stolní prádlo, ne papírové, textilie, tkaniny, textilní etikety, textilní látky, textilní materiály, textilní nebo plastové závěsy a záclony, textilní podložky na stůl - textilní prostírání, textilní podložky pod sklenice, textilní povlaky a potahy na nábytek, textilní ručníky, textilní stolní běhouny, textilní stolní ubrusky, textilní tapisérie (čalouny), tkaniny pro textilní účely, ubrusy a ubrusky, ne papírové, utěrky na nádoby, vlněné látky, vlněné tkaniny, závěsy na dveře; (35) administrativní služby, aktualizace a údržba dat v počítačových databázích, aktualizace reklamních materiálů, cílené zaslání reklamních materiálů, cílený marketing, fakturace, marketing, návrh reklamních materiálů, vývoj reklamních konceptů, obchodní průzkum, online reklama v počítačové síti, optimalizace návštěvnosti webových stránek, optimalizace vyhledávačů pro účely podpory prodeje, poradenské služby pro obchodní vedení, poradenství v oblasti komunikačních strategií při styku s veřejností, poradenství v oblasti komunikačních strategií v reklamě, pořádání výstav pro obchodní či reklamní účely, poskytování obchodních informací a rad pro spotřebitele ve výběru produktů a služeb, poskytování obchodních informací prostřednictvím webových stránek, obchodní správa licencí k výrobkům a službám jiných osob, poskytování online tržiště pro kupující a prodejce zboží a služeb, poskytování uživatelských hodnocení pro komerční nebo reklamní účely, poskytování uživatelských hodnocení pro komerční nebo reklamní účely, poskytování uživatelských recenzí pro komerční nebo reklamní účely, PPC reklama, pořádání obchodních veletrhů pro obchodní či reklamní účely, profesionální obchodní poradenství, profilování spotřebitele pro komerční nebo marketingové účely, průzkum trhu, předvádění zboží, psaní reklamních textů, reklama, styk s veřejností, služby elektronického obchodu (eshop) s příslušenstvím a doplňky pro domácnost, včetně nábytku, prezentace zboží prostřednictvím veřejných datových sítí, komerční využití internetu v oblastech obchodu s výše uvedenými výrobky, inzertní služby, propagační služby a informační služby

veřejných datových sítí - internetu (případně jiných sítí), a to za účelem komerční, obchodní, propagační činnosti a reklamy, tisk reklamních materiálů, inzerce v časopisech a denících, provádění obchodních operací, informační a poradenská činnost v oblasti obchodu, předvádění zboží, propagace věrnostních karet a platebních karet při prodeji zboží, vyhodnocení obchodu a průzkum trhu, šíření reklamních materiálů, televizní reklama, venkovní reklama, vyhledávání sponzorů, zařízení zprostředkování obchodů v oblastech propojení možných soukromých investorů s podnikateli, kteří potřebují financování na telekomunikační služby pro jiné osoby, zpracování textu, zprostředkování obchodních informací, zprostředkování propagace, zprostředkování reklamy, zprostředkování zaměstnání.

(591) Barevná

(730) **Textilomanie s.r.o.**, Lidická 700/19, Brno, Veveří, 60200, CZ

(740) Mgr. Tomáš Jenčík LL.M., advokát, Na příkopě 1047/17, Praha 1, Staré Město, 11000

(210) **O-576728**

(220) 29.12.2021

(320) 29.12.2021

(511) 20, 21, 24, 35

(540)

Textilomanie

(592) Slovní

(510) (20) bedny na hračky, bedny na náradí, prázdné, ne kovové, bedny, ne kovové, boudy pro domácí mazlíčky, busty ze dřeva, vosku, sádry nebo plastu, dekorační korálové závěsy, desky pod psací stroje, dětské postýlky, dětské ohrádky, divany, držáky záclon a závěsů, ne z textilních materiálů, dřevěné nábytkové příčky, dřevěné nebo plastové žebříky, dveřní kliky, ne kovové, dvířka k nábytku, kancelářský nábytek, kartotéky (nábytek), knihovny, kolébky, kolečka k postelím, ne kovová, kolečka k nábytku, ne kovová, košíky na přepravu věcí, kostry postelí ze dřeva, koupelnový nábytek s umyvadlem, kovové stoly, kovový nábytek, krabice ze dřeva nebo plastu, kroužky na záclony, lavice (nábytek), lišty na rámy obrazů, lůžkoviny, s výjimkou ložního prádla, matrace, nábytek, nafukovací nábytek, nafukovací reklamní předměty, nástěnky (vývěsky), nohy k nábytku, nožičky k nábytku, obaly na oděvy (pro uložení oděvů), plastové nádoby jako obaly, podložky do dětských ohrádek, podložky na spaní (karimatky), podpěry (nábytek), podstavce pod květináče, pohovky (chaises longues), pohovky (kratší s opěradlem), pojízdné servírovací stoly, pojízdné stoly na počítače (nábytek), police (k nábytku), police na knihy, policové skříně, polštáře (dekorační), polštáře (na spaní), polštářky pro oporu hlavy pro kojence, polštářky pro stabilizaci hlavičky pro kojence, ponky pracovní stoly, postele, postýlky pro malé kojence, poštovní schránky, ne kovové nebo zděné, pracovní stoly pro práci vestoje, prádelníky, prádelníky komody, přenosné stoly, příborníky, přihrádky na talíře, psací stoly, pulty (stoly), ramínka na oděvy, rámy na obrazy, ratan, regály (nábytek), skříně (kuchyňské), skříně na uchovávání potravin, sofa, sochy ze dřeva, vosku, sádry nebo plastu, sošky ze dřeva, vosku, sádry nebo plastu, stoličky, stoly a skřínky s umyvadlem (nábytek), stoly, šatní skříně, šatníky, toaletní stoly, truhlářské výrobky, umělecké předměty ze dřeva, vosku, sádry nebo plastu, uzamykatelné skřínky, věšáky (nábytek), vitríny (nábytek), základy postelí, zástěny (nábytek), závory nekovové, zrcadla, zrcadlové dlaždice, židle; (21) umělecká díla z porcelánu, keramiky, kameniny, terakoty nebo skla, sklo, porcelán a majolika, neobsažené v jiných třídách, koše na použití v domácnosti, sklenice, skleněné dózy, nádoby, mísy, misky, lahve, kuchyňské potřeby pro domácnost, kosmetické pomůcky, formy (kuchyňské potřeby), dózy, boxy a nádoby pro použití v domácnosti a kuchyni, figurky z porcelánu, keramiky, kameniny, terakoty nebo skla, džbány, keramika pro použití v domácnosti, karafy, jídelní soupravy (nádoby), květináče, sochy z porcelánu, hlíny nebo skla, sochy z porcelánu, keramiky, kameniny, terakoty nebo skla, sošky z porcelánu, hlíny nebo skla, podnosy pro použití v domácnosti, vázy, ozdoby na okna a dveře z keramiky, jemného porcelánu, skla, křišťálu, majoliky, terakoty nebo porcelánu, ozdobné předměty zařazené do třídy 21, a to ozdobné předměty pro rozptýl ze skla, jmenovitě barevné a dekorativní granulované materiály, perly a korále (perle), skleněné částice, skleněné kameny; (24) bavlněné látky, bytový textil, čalounické látky, ložní prádlo, matracovina, ochranné povlaky na nábytek, plastové potahy na nábytek, postelové volány, potahy na boky postelí, potahy na matrace, povlaky a potahy na nábytek z plastu, povlaky na dekorační polštáře, povlaky na polštáře, prostěradla (textilie), prošívání postelové přehozy a příkrývky - quilty, prošívání přehozy na postele, přehozy na postele, příkrývky a pokrývky na postel, příkrývky pro domácí zvířata, samet, síťové záclony, záclony, stolní prádlo, ne papírové, textilie, tkaniny, textilní etikety, textilní látky, textilní

materiály, textilní nebo plastové závěsy a záclony, textilní podložky na stůl - textilní prostírání, textilní podložky pod sklenice, textilní povlaky a potahy na nábytek, textilní ručníky, textilní stolní běhouny, textilní stolní ubrusky, textilní tapisérie (čalouny), tkaniny pro textilní účely, ubrusy a ubrusky, ne papírové, utěrky na nádobí, vlněné látky, vlněné tkaniny, závěsy na dveře; (35) administrativní služby, aktualizace a údržba dat v počítačových databázích, aktualizace reklamních materiálů, cílené zaslání reklamních materiálů, cílený marketing, fakturace, marketing, návrh reklamních materiálů, vývoj reklamních konceptů, obchodní průzkum, online reklama v počítačové síti, optimalizace návštěvnosti webových stránek, optimalizace vyhledávačů pro účely podpory prodeje, poradenské služby pro obchodní vedení, poradenství v oblasti komunikačních strategií při styku s veřejností, poradenství v oblasti komunikačních strategií v reklamě, pořádání výstav pro obchodní či reklamní účely, poskytování obchodních informací a rad pro spotřebitele ve výběru produktů a služeb, poskytování obchodních informací prostřednictvím webových stránek, obchodní správa licencí k výrobkům a službám jiných osob, poskytování online tržiště pro kupující a prodejce zboží a služeb, poskytování uživatelských hodnocení pro komerční nebo reklamní účely, poskytování uživatelských recenzí pro komerční nebo reklamní účely, PPC reklama, pořádání obchodních veletrhů pro obchodní či reklamní účely, profesionální obchodní poradenství, profilování spotřebitele pro komerční nebo marketingové účely, průzkum trhu, předvádění zboží, psaní reklamních textů, reklama, styk s veřejností, služby elektronického obchodu (eshop) s příslušenstvím a doplňky pro domácnost, včetně nábytku, prezentace zboží prostřednictvím veřejných datových sítí, komerční využití internetu v oblastech obchodu s výše uvedenými výrobky, inzertní služby, propagační služby a informační služby veřejných datových sítí - internetu (případně jiných sítí), a to za účelem komerční, obchodní, propagační činnosti a reklamy, tisk reklamních materiálů, inzerce v časopisech a denících, provádění obchodních operací, informační a poradenská činnost v oblasti obchodu, předvádění zboží, propagace věrnostních karet a platebních karet při prodeji zboží, vyhodnocení obchodu a průzkum trhu, šíření reklamních materiálů, televizní reklama, venkovní reklama, vyhledávání sponzorů, zařizování zprostředkování obchodů v oblasti propojení možných soukromých investorů s podnikateli, kteří potřebují financování na telekomunikační služby pro jiné osoby, zpracování textu, zprostředkování obchodních informací, zprostředkování propagace, zprostředkování reklamy, zprostředkování zaměstnání.

- (730) **Textilomanie s.r.o.**, Lidická 700/19, Brno, Veveří, 60200, CZ
(740) Mgr. Tomáš Jenčík LL.M., Na příkopě 1047/17, Praha 1, Staré Město, 11000

- (210) **O-576751**
(220) 01.01.2022
(320) 01.01.2022
(511) 9, 12, 37, 42
(540)

 **LUCIUS FOX**
ENGINEERING

- (593) Obrazová
(510) (9) fotovoltaická zařízení na výrobu elektrické energie (fotovoltaické elektrárny), nabíjecí stanice pro elektromobily, software pro monitorování, analýzu, kontrolu a provádění operací ve fyzickém světě, alarmy (poplašná zařízení) a výstražná zařízení, asistenční systémy pro řidiče motorových vozidel, bezpečnostní, zabezpečovací, ochranná a signalizační zařízení, bezpečnostní kontrolní přístroje, bezpečnostní lepicí pásy (magnetické), bezpečnostní lepicí pásy (kódované), bezpečnostní monitorovací přístroje (elektrické), bezpečnostní označovací prvky, bezpečnostní vybavení pro hašení lesních požárů, bezpečnostní světelné závěsy, bezpečnostní zařízení do výtahů, bezpečnostní zařízení na zpracování zvukových signálů, blikající bezpečnostní světla, čůvičky, dálniční tísňová varovná zařízení, čidla na ochranu soukromí; (12) elektromobily (vozidla), vozidla a dopravní prostředky, části a příslušenství dopravních prostředků, adaptéry lišt stěračů vozidel, aerodynamické kryty na vozidla, automaticky řízená vozidla, autonomní vozidla, kabelové dopravní instalace, kabelová transportní zařízení a instalace; (37) elektroinstalace, elektroinstalace budov pro telekomunikační přenos, elektroinstalace v kancelářích pro přenos dat,

instalační a montážní služby v oblasti fotovoltaických systémů a zařízení, čištění fotovoltaických systémů a zařízení, opravy a údržba fotovoltaických systémů a zařízení, instalace, montáž, údržba a opravy topných, ventilačních a klimatizačních zařízení, údržba elektronických nebo klimatizačních systémů, instalace a montáž alarmů, poplašných zařízení, zámků a zabezpečovacích zařízení, jejich údržba a opravy, instalace a opravy poplašných zařízení, instalace a opravy poplašných zařízení proti vloupání, instalace a opravy požárních hlásičů, instalace alarmů proti krádeži, instalace bezpečnostních systémů, instalace domovních bezpečnostních zařízení, instalace požárních detekčních systémů, instalace požárních hlásičů, instalace systémů evakuace v případě požáru, montáž trezorů, montáž bezdrátových zámků, instalace, výměna a oprava zámků, instalace varovných protipovodňových systémů, instalace systémů kontroly vstupu, instalace, údržba a opravy poplašných zařízení proti vloupání; (42) projektování (stavební), vědecké projektování, projektování ve výstavbě, projektování průmyslových budov, projektování elektrických systémů, analytické a výzkumné služby v průmyslu, analytické laboratorní služby, analytické služby s pomocí radaru, analýza vzduchu v okolí staveb, analýza vody, analýzy mechanismu působení chemických sloučenin na zvířata, analýzy konstrukčního chování staveb, vědecké a technologické služby, elektrotechnické služby, architektonické a inženýrské služby, inženýrské práce a služby počítačem podporovaných inženýrských prací, inženýrské konzultace vztahující se k testování, hodnocení v oblasti technologie prováděné inženýry, inženýrské služby týkající se navrhování obráběcích strojů, inženýrské služby týkající se navrhování komunikačních systémů, inženýrské služby týkající se systémů tvarování kovů, inženýrské služby týkající se návrhu konstrukcí, inženýrské služby týkající se analýz struktur.

- (591) Barevná
(730) **LUCIUS FOX engineering s.r.o.**, Chudenicná 1059/30, Praha 10, Hostivař, 10200, CZ

- (210) **O-576753**
(220) 02.01.2022
(320) 02.01.2022
(511) 35, 39, 41
(540)



- (593) Obrazová
(510) (35) propagace obchodu (reklama), reklama, propagace, řízení, organizace a administrativní obchodní činnosti, kancelářské práce; (39) doprava, balení a skladování zboží, organizování cest; (41) sportovní a kulturní činnosti.
(730) **Mišková Aneta Bc.**, V Lučinách 732, Liberec, Liberec XXV-Vesec, 46312, CZ

- (210) **O-576754**
(220) 02.01.2022
(320) 02.01.2022
(511) 9, 12, 37, 42
(540)

LUCIUS FOX engineering

- (592) Slovní
(510) (9) fotovoltaická zařízení na výrobu elektrické energie (fotovoltaické elektrárny), nabíjecí stanice pro elektromobily, software pro monitorování, analýzu, kontrolu a provádění operací ve fyzickém světě, alarmy (poplašná zařízení) a výstražná zařízení, asistenční systémy pro řidiče motorových

vozidel, bezpečnostní, zabezpečovací, ochranná a signalizační zařízení, bezpečnostní kontrolní přístroje, bezpečnostní lepicí pásky (magnetické), bezpečnostní lepicí pásky (kódované), bezpečnostní monitorovací přístroje (elektrické), bezpečnostní označovací prvky, bezpečnostní vybavení pro hašení lesních požárů, bezpečnostní světelné závěsy, bezpečnostní zařízení do výtahů, bezpečnostní zařízení na zpracování zvukových signálů, blikající bezpečnostní světla, chůvičky, dálniční tísňová varovná zařízení, čidla na ochranu soukromí, software, telekomunikační software, dekódovací software, komunikační software, kódovací software, senzorický software, asistenční software, adaptivní software, simulační software, obslužný software; (12) elektromobily (vozidla), vozidla a dopravní prostředky, části a příslušenství dopravních prostředků, adaptéry lišt stěračů vozidel, aerodynamické kryty na vozidla, automaticky řízená vozidla, autonomní vozidla, kabelové dopravní instalace, kabelová transportní zařízení a instalace; (37) elektroinstalace, elektroinstalace budov pro telekomunikační přenos, elektroinstalace v kancelářích pro přenos dat, instalační a montážní služby v oblasti fotovoltaických systémů a zařízení, čištění fotovoltaických systémů a zařízení, opravy a údržba fotovoltaických systémů a zařízení, instalace, montáž, údržba a opravy topných, ventilačních a klimatizačních zařízení, údržba elektronických nebo klimatizačních systémů, instalace a montáž alarmů, poplašných zařízení, zámek a zabezpečovacích zařízení, jejich údržba a opravy, instalace a opravy poplašných zařízení, instalace a opravy poplašných zařízení proti vloupání, instalace a opravy požárních hlásičů, instalace alarmů proti krádeži, instalace bezpečnostních systémů, instalace domovních bezpečnostních zařízení, instalace požárních detekčních systémů, instalace požárních hlásičů, instalace systémů evakuace v případě požáru, montáž trezorů, montáž bezdrátových zámek, instalace, výměna a oprava zámek, instalace varovných protipovodňových systémů, instalace systémů kontroly vstupu, instalace, údržba a opravy poplašných zařízení proti vloupání; (42) projektování (stavební), vědecké projektování, projektování ve výstavbě, projektování průmyslových budov, projektování elektrických systémů, analytické a výzkumné služby v průmyslu, analytické laboratorní služby, analytické služby s pomocí radaru, analýza vzduchu v okolí staveb, analýza vody, analýzy mechanismu působení chemických sloučenin na zvířata, analýzy konstrukčního chování staveb, vědecké a technologické služby, elektrotechnické služby, architektonické a inženýrské služby, inženýrské práce a služby počítačem podporovaných inženýrských prací, inženýrské konzultace vztahující se k testování, hodnocení v oblasti technologie prováděné inženýry, inženýrské služby týkající se navrhování obráběcích strojů, inženýrské služby týkající se navrhování komunikačních systémů, inženýrské služby týkající se systémů tvarování kovů, inženýrské služby týkající se návrhu konstrukcí, inženýrské služby týkající se analýz struktur, software (tvorba).

(730) **LUCIUS FOX engineering s.r.o.**, Chudenická 1059/30, Praha 10, Hostivař, 10200, CZ

(210) **O-576757**
(220) 02.01.2022
(320) 02.01.2022
(511) 9, 35, 45
(540)



(593) Obrazová
(510) (9) software pro vedení účetnictví; (35) vedení účetnictví, vedení účetnictví pro elektronické převody finančních prostředků, účetnictví, vedení účetních knih a revize účtů (audity); (45) právní služby.
(591) Barevná

(730) **VMV Group services s.r.o.**, U Roháčových kasáren 1555/10, Praha 10, Vršovice, 10000, CZ

(210) **O-576769**
(220) 03.01.2022
(320) 03.01.2022
(511) 5
(540)

D3 Cell

(592) Slovní
(510) (5) potravní doplňky a dietetické přípravky, potravinové doplňky pro lékařské účely, dietetické přípravky pro lékařské účely, výživové přípravky pro léčebné a lékařské účely, dezinfekční a antiseptické přípravky, dezinfekční přípravky pro lékařské použití, léčiva a veterinární přípravky a výrobky, léčivé masti, léčivé oleje, léčivé krémy, léčivé čaje, léčivé byliny, léčivé přípravky a látky, farmaceutické přípravky, veterinární výrobky, veterinární léčiva, hygienické výrobky pro léčebné účely, hygienické přípravky a hygienické výrobky zařazené v této třídě, dietní potraviny upravené pro lékařské účely, léčivé byliny v sušené nebo konzervované formě, zubní přípravky a výrobky (materiály na zubní otisky a pro výplně), léčebné zubní pasty, přípravky na dezodoraci a čištění vzduchu.
(730) **Natural Care Pharma s.r.o.**, Švédská 1716/41, Praha 5, Smíchov, 15000, CZ

(210) **O-576771**
(220) 03.01.2022
(320) 03.01.2022
(511) 35, 38, 41
(540)

VTA

(592) Slovní
(510) (35) reklama, marketing a propagační služby; (38) vysílání video a audio programů prostřednictvím internetu, přenos digitálního audio a video vysílání přes globální počítačovou síť, digitální přenos dat po internetu, přenos zpráv, dat a obsahu přes internet a jiné komunikační sítě, telekomunikační služby, počítačová komunikace a přístup k internetu; (41) online služby knihoven, zejména poskytování elektronických knihovnických služeb zaměřených na noviny, časopisy, fotografie a obrázky prostřednictvím online počítačové sítě, služby v oblasti vzdělávání, zábavy a sportu, zveřejňování, oznamování a psaní textů (s výjimkou reklamních).
(730) **Vachník David**, č. p. 182, Zašová, 75651, CZ

(210) **O-576813**
(220) 05.01.2022
(320) 05.01.2022
(511) 29, 30, 35
(540)



(593) Obrazová
(510) (29) konzervované ovoce, želírující přípravky, hotové mléčné výrobky, jogurty, zavařeniny; (30) pudinky v prášku, hotové pudinky, šlehačka v prášku, dezerty, polevy, cukrářské pomazánky, přípravky vyrobené z obilí, přísady do pečení, pečící práškové směsi, kypřící prášky, zmrzlina v prášku, zmrzlina, kuchařské prášky, vanilin (náhražka vanilky), vanilka, dortové želé, dortové prášky, dortové náplně, potravinářské premixy, ztužovač šlehačky, mražené koláče, mražené potraviny cukrářské, těsto, těstoviny, cukroví a cukrovinky, dorty, koláče s náplní, ozdoby na dort, jemné pečivo;
(35) reklamní a propagační činnost, pomoc při řízení obchodní činnosti, marketing, nákup a prodej zboží výše uvedeného ve třídách 29 a 30, obchodní zastoupení, odborné obchodní poradenství, poradenské konzultační a zprostředkovací služby při řízení obchodní činnosti, distribuce vzorků zboží, služby obstaravatelské a zprostředkovatelské ve výše uvedených oblastech.
(591) Barevná
(730) **Dr. August Oetker Nahrungsmittel KG**, Lutterstrasse 14, 33617 Bielefeld, DE
(740) Mgr. Ondřej Čerych, advokát, Národní 58/32, Praha 1, Nové Město, 11000

(210) **O-576827**
(220) 05.01.2022
(320) 05.01.2022
(511) 41
(540)



(593) Obrazová
(510) (41) služby v oblasti vzdělávání, zábavy a sportu.
(591) Barevná
(730) **SportAnalytik s.r.o.**, Psohlavců 1756/26d, Praha 4, Braník, 14700, CZ
(740) Advokátní kancelář ELGER, Mgr. Martin Elger, Vodičkova 699/30, Praha 1, Nové Město, 11000

(210) **O-576864**
(220) 10.01.2022
(320) 10.01.2022
(511) 35, 41
(540)

FIGHT NIGHT CHALLENGE

(592) Slovní
(510) (35) administrativní podpora a zpracování dat (služby), administrativní pomoc v rámci reagování na výzvy k podávání nabídek, administrativní služby v oblasti vyřizování poptávek, administrativní služby v oblasti příjmu prodejních objednávek, administrativní zpracování nákupních objednávek zadaných telefonicky nebo přes počítač, kompilace seznamů adres, agenturní služby zaměřené na propagaci sportovních osobností, agentura na import a export výrobků, administrativní zpracování objednávek, aktualizace reklamních informací v počítačové databázi, aktualizace reklamních materiálů, analýza a průzkum trhu, analýza marketingových trendů, analýza reakce na reklamu a výzkumu trhu, analýza reklamy, analýza účinnosti reklamy, analýzy a studie trhu, analýzy v oblasti marketingu, analýzy údajů z průzkumu trhu, bannerová reklama, pronájem reklamních billboardů, cenové průzkumy, cílené zaslání reklamních materiálů, cílený marketing, cenové srovnávání, digitální reklamní služby, digitální marketing, distribuce a šíření reklamních materiálů (letáků, prospektů, tištěných materiálů, vzorků), distribuce propagačních materiálů, především letáků, prospektů, brožur a vzorků, zejména pro katalogový zásilkový prodej, zahraniční či nikoli, řízení obchodní činnosti, pomoc při řízení obchodní činnosti, obchodní nebo podnikatelské informace, vyvěšování plakátů, obchodní informační kanceláře, analýzy nákladů, šíření reklam, zprostředkování zaměstnání, poradenství při řízení obchodní činnosti, rozšiřování vzorků (zboží), obchodní odhady a hodnocení obchodních záležitostí, obchodní průzkum, pronájem reklamních materiálů, publikování reklamních, inzertních textů, reklama, rozhlasová reklama, vztahy s médii, styk s veřejností (public relations), televizní reklama, reklamní agentury, modelingová agentura (služby), průzkumy marketingových strategií, příprava marketingových průzkumů, navrhování marketingových průzkumů, správa počítačových souborů, pořádání výstav pro reklamní účely, průzkum veřejného mínění, pronájem reklamních ploch, zásilkové reklamní služby, sběr údajů do počítačových databází, sestavování počítačových databází, výstřížková služba (monitorování zpráv), subdodavatelské služby (pomoc v obchodní činnosti), sestavování statistik, grafická úprava pro reklamní účely, vyhledávání sponzorů, výroba reklamních filmů, obchodní management pro sportovce, marketing, telemarketingové služby, poskytování komerčních a obchodních kontaktních informací, marketingové služby pro optimalizaci vyhledávačů

pro účely podpory prodeje, optimalizace návštěvnosti webových stránek (obchodní monitorovací služby), obchodní zprostředkovatelské služby, zajišťování obchodních transakcí a obchodních kontaktů, sjednávání a uzavírání obchodních transakcí pro třetí strany, aktualizace a údržba dat v počítačových databázích, poskytování obchodních informací prostřednictvím webových stránek, indexování webových stránek pro komerční nebo reklamní účely, příprava obchodních reklamních textů, služby v oblasti firemní komunikace, sjednávání obchodních smluv pro třetí strany, venkovní reklama, sestavování seznamů potenciačních zákazníků; (41) pořádání sportovních soutěží a sportovních akcí, zábava, organizace sportovních soutěží, tělesná výchova, poskytování vzdělávání, poskytování prostor pro sportovní akce, organizování živých vystoupení, organizování živých zábavních vystoupení, praktický výcvik (ukázka), půjčování vybavení pro sportovní akce, půjčování sportovních potřeb (s výjimkou dopravních prostředků), pronájem stadionů, tábory (kursy) se sportovním zaměřením, měření času na sportovních akcích, koučování, školení, pronájem sportovních hřišť, instruktážní kurzy vztahující se ke sportovním aktivitám, předávání podnikatelských znalostí a know-how (odborné vzdělávání), výcvik juda, produkce filmů a videa, výuka v oblasti fyzické zdatnosti, vedení kurzů zaměřených na udržování tělesné zdatnosti.

- (730) **Fight Night Challenge s. r. o.**, Zadunajská cesta 1190/1, 851 01 Bratislava, SK
(740) JUDr. Petra Vlachová, advokátka, Vodičkova 710/31, Praha 1, Nové Město, 11000

- (210) **O-576865**
(220) 10.01.2022
(320) 10.01.2022
(511) 35, 41
(540)



- (593) Obrazová
(510) (35) administrativní podpora a zpracování dat (služby), administrativní pomoc v rámci reagování na výzvy k podávání nabídek, administrativní služby v oblasti vyřizování poptávek, administrativní služby v oblasti příjmu prodejních objednávek, administrativní zpracování nákupních objednávek zadaných telefonicky nebo přes počítač, kompilace seznamů adres, agenturní služby zaměřené na propagaci sportovních osobností, agentura na import a export výrobků, administrativní zpracování objednávek, aktualizace reklamních informací v počítačové databázi, aktualizace reklamních materiálů, analýza a průzkum trhu, analýza marketingových trendů, analýza reakce na reklamu a výzkum trhu, analýza reklamy, analýza účinnosti reklamy, analýzy a studie trhu, analýzy v oblasti marketingu, analýzy údajů z průzkumu trhu, bannerová reklama, pronájem reklamních billboardů, cenové průzkumy, cílené zaslání reklamních materiálů, cílený marketing, cenové srovnávání, digitální reklamní služby, digitální marketing, distribuce a šíření reklamních materiálů (letáků, prospektů, tištěných materiálů, vzorků), distribuce propagačních materiálů, především letáků, prospektů, brožur a vzorků, zejména pro katalogový zásilkový prodej, zahraniční či nikoli, řízení obchodní činnosti, pomoc při řízení obchodní činnosti, obchodní nebo podnikatelské informace, vyvěšování plakátů, obchodní informační kanceláře, analýzy nákladů, šíření reklam, zprostředkování zaměstnání, poradenství při řízení obchodní činnosti, rozšiřování vzorků (zboží), obchodní odhady a hodnocení obchodních záležitostí, obchodní průzkum, pronájem reklamních materiálů, publikování reklamních, inzerčních textů, reklama, rozhlasová reklama, vztahy s médii, styk s veřejností (public relations), televizní reklama, reklamní agentury, modelingová agentura (služby), průzkumy marketingových strategií, příprava marketingových průzkumů, navrhování marketingových průzkumů, správa počítačových souborů, pořádání výstav pro reklamní účely, průzkum veřejného mínění, pronájem reklamních ploch, zásilkové reklamní služby, sběr údajů do počítačových databází, sestavování počítačových databází, výstřižková služba (monitorování zpráv), subdodavatelské služby (pomoc v obchodní činnosti), sestavování statistik, grafická úprava pro reklamní účely, vyhledávání sponzorů, výroba

reklamních filmů, obchodní management pro sportovce, marketing, telemarketingové služby, poskytování komerčních a obchodních kontaktních informací, marketingové služby pro optimalizaci vyhledávačů pro účely podpory prodeje, optimalizace návštěvnosti webových stránek (obchodní monitorovací služby), obchodní zprostředkovatelské služby, zajišťování obchodních transakcí a obchodních kontaktů, sjednávání a uzavírání obchodních transakcí pro třetí strany, aktualizace a údržba dat v počítačových databázích, poskytování obchodních informací prostřednictvím webových stránek, indexování webových stránek pro komerční nebo reklamní účely, příprava obchodních reklamních textů, služby v oblasti firemní komunikace, sjednávání obchodních smluv pro třetí strany, venkovní reklama, sestavování seznamů potenciačních zákazníků; (41) pořádání sportovních soutěží a sportovních akcí, zábava, organizace sportovních soutěží, tělesná výchova, poskytování vzdělávání, poskytování prostor pro sportovní akce, organizování živých vystoupení, organizování živých zábavních vystoupení, praktický výcvik (ukázka), půjčování vybavení pro sportovní akce, půjčování sportovních potřeb (s výjimkou dopravních prostředků), pronájem stadionů, tábory (kursy) se sportovním zaměřením, měření času na sportovních akcích, koučování, školení, pronájem sportovních hřišť, instruktážní kurzy vztahující se ke sportovním aktivitám, předávání podnikatelských znalostí a know-how (odborné vzdělávání), výcvik juda, produkce filmů a videa, výuka v oblasti fyzické zdatnosti, vedení kurzů zaměřených na udržování tělesné zdatnosti.

- (730) **Fight Night Challenge s. r. o.**, Zadunajská cesta 1190/1, 851 01 Bratislava, SK
(740) JUDr. Petra Vlachová, advokátka, Vodičkova 710/31, Praha 1, Nové Město, 11000

- (210) **O-576986**
(220) 16.01.2022
(320) 16.01.2022
(511) 16, 41, 42
(540)

Talnet

- (592) Slovní
(510) (16) knihy, příručky (knihy), metodické příručky, příručky [návody], tištěné příručky výukových aktivit, instruktážní příručky pro účely výuky, strategické příručky k počítačovým hrám; (41) poskytování vzdělávání, dálkové vzdělávání, vzdělávání dospělých, služby klubového vzdělávání, výuka, školení, konzultace ohledně vzdělávání, individuální výuka [vzdělávání], informace o vzdělávání, školení v oblasti vzdělávání, zajišťování školení a vzdělávání, symposia zaměřená na vzdělávání, poskytování informací o vzdělávání, dálkové kurzy, dálkové vzdělávání, průzkum v oblasti vzdělávání, organizování seminářů zaměřených na vzdělávání, letní tábory (zábava a vzdělávání), organizování symposií zaměřených na vzdělávání, organizování setkání v oboru vzdělávání, pořádání a realizace workshopů (vzdělávání), vydávání ocenění v oblasti vzdělávání, plánování seminářů za účelem vzdělávání, plánování konferencí za účelem vzdělávání, plánování přednášek za účelem vzdělávání, předávání know-how [odborné vzdělávání], organizování konferencí vztahujících se ke vzdělávání, pořádání konferencí v oblasti odborného vzdělávání, poradenství v oblasti volby povolání (vzdělávání), služby dálkového vzdělávání poskytované on-line, výchova, poskytování informací o on-line vzdělávání, poradenství vztahující se ke vzdělávání a školení, pořádání a vedení setkání v oblasti vzdělávání, služby v oblasti vzdělávání, zábavy a sportu, pořádání výroční vzdělávací konference, výstavy v muzeích, služby muzeí (prezentace, výstavy), výstavy (pořádání -) pro kulturní účely, zveřejňování vědeckých publikací, knihy (vydávání knih), rozhovory se současnými osobnostmi ke vzdělávacím účelům, workshopy ke vzdělávacím účelům, produkce filmů ke vzdělávacím účelům, pořádání výstav ke kulturním nebo vzdělávacím účelům, školní kurzy zaměřené na pomoc při studiu, organizování školení, školení učitelů, poskytování on-line školení, školení týkající se osobního rozvoje, pořádání a vedení workshopů [školení], školení vztahující se ke zpracování dat, vzdělávací kurzy, korespondenční kurzy, vzdělávací pobytové kurzy, pobytové školicí kurzy, vzdělávací kurzy vztahující se k vědě, vzdělávací kurzy vztahující se k filozofickým otázkám; (42) vědecký výzkum, kompilace vědeckých informací, vydávání vědeckých informací, vědecký výzkum a vývoj, vědecký výzkum v oboru biologie, fyzika (výzkum), výzkum výrobků, výzkum potravin, technický výzkum, fyzikální výzkum, zajišťování vědeckých výzkumů, průmyslový výzkum, vývoj nových výrobků, výzkum vztahující se k technologiím, výzkum vztahující se k chemii, poradenství v oblasti vědeckého výzkumu, služby v oblasti zajišťování výzkumu, vědecký výzkum vztahující se k chemii, výzkum vztahující se ke zpracování dat, vědecký výzkum v oblasti genetiky rostlin,

výzkum a vývoj v oblasti chemie, vědecký výzkum prováděný za pomoci databází, výzkum ve vědeckých oblastech poskytovaných inženýry, výzkum v oblasti technologie prováděný inženýry, výzkum zaměřený na ochranu životního prostředí, služby v oblasti výzkumu a vývoje, konzultační služby v oblasti technologického výzkumu, poradenské služby v oblasti vědeckého výzkumu, příprava studií v oblasti vědeckého výzkumu, příprava zpráv z oblasti chemického výzkumu, poradenské služby v oblasti technologického výzkumu, poskytování informací v oblasti vědeckého výzkumu, příprava zpráv z oblasti technického výzkumu, vědecké služby a s nimi spojený výzkum, technologické služby a s nimi spojený výzkum.

(730) **Talnet, z.s.**, Kateřinská 495/4, Praha 2, Nové Město, 12800, CZ

(210) **O-577010**

(220) 17.01.2022

(320) 17.01.2022

(511) 9, 39, 41

(540)

Trail Hunter

(592) Slovní

(510) (9) videozáznamy, videocasty, video filmy, nahraný obsah (počítačové programy, data a informace), obsah médií, audio a video záznamy; (39) služby v oblasti cestování a osobní doprava, pořádání a organizování zájezdů; (41) videoprodukce, služby v oblasti vzdělávání, zábavy a sportu, zvuková, obrazová a multimediální produkce a fotografie, školicí služby, služby v oblasti trénování sportů, sportovní výuka, turistické prohlídky s průvodcem, pořádání zájezdů pro školicí účely, pořádání vzdělávacích zájezdů s průvodcem, pořádání cyklistických akcí, vydávání webových časopisů.

(730) **Polesný David Ing.**, č. p. 392, Tvarožná, 66405, CZ

(210) **O-577021**

(220) 18.01.2022

(320) 18.01.2022

(511) 9, 35, 41, 42, 45

(540)



(593) Obrazová

(510) (9) nosiče informací, a to se záznamem zvuku a obrazu, počítačový software, podnikový software, software pro řízení podnikových procesů (BPM), reportingový software, software pro správu dat a souborů a databázový software, vzdělávací software, software virtuální reality pro vzdělávání, počítačové databáze, sociální software, počítačové softwarové platformy pro sociální sítě, software pro komunikaci, vytváření sítí a sociální sítě, kancelářské a podnikové aplikace, mobilní aplikace, software a aplikace pro mobilní zařízení, mobilní aplikace ke stažení pro přenos dat, mobilní aplikace ke stažení pro přenos informací, mobilní aplikace ke stažení pro správu informací, vzdělávací tabletové aplikace; (35) administrativa prodeje, administrativní zpracování dat, asistence v oblasti řízení obchodu, distribuce a šíření reklamních materiálů (letáků, prospektů, tištěných materiálů, vzorků), obchodní poradenské služby vztahující se k franšizingu, správa databází, sběr údajů do počítačových databází, systematizace informací v databázích, hodnocení obchodní činnosti, poskytování komerčních a obchodních informací, internetový marketing, organizování akcí pro komerční a propagační účely, pomoc v obchodní a podnikatelské činnosti, management a administrativní služby, zprostředkovatelské obchodní služby, obchodní analýzy, informační služby a průzkumy trhu, obchodní informace a poradenství pro zákazníky (zákaznická poradna), reklamní, marketingové a propagační služby, obchodní poradenské služby vztahující se ke zpracování dat a elektronickému zpracování dat, obchodní poradenské služby vztahující se ke správě informačních technologií, pronájem reklamního prostoru na webových stránkách, obchodní poradenské služby vztahující se k poskytování systémů řízení kvality, poradenské služby vztahující se k zajišťování podnikových systémů v oblasti ohlašování, řízení procesů prověřování a řešení oznámení protiprávních, neetických nebo jiných nežádoucích jevů v rámci organizací (aktivity whistle-blowing), obchodní

služby vztahující se k posuzování nastavení a fungování podnikových systémů pro ohlašování protiprávních, neetických či jiných nežádoucích jevů v rámci organizací, obchodní správa systémů v oblasti dodržování pravidel jednání organizací, zaměstnanců a vedení v souladu s právními předpisy a vnitropodnikovými směrnicemi a jejich zavádění v organizacích, obchodní poradenství v oblasti dodržování pravidel jednání organizací, zaměstnanců a vedení v souladu s právními předpisy a vnitropodnikovými směrnicemi; (41) vzdělávací a školicí služby, služby vzdělávání dospělých v oblasti práva, vzdělávání dospělých v oblasti auditů, služby vzdělávání dospělých v oblasti duševního vlastnictví, školení v souvislosti se softwarem, školení v rozvoji softwarových systémů, vzdělávání v oblasti bezpečnosti a ochrany zdraví při práci, vzdělávací a školicí programy v oboru řízení rizik, vzdělávací služby v oblasti služeb kvality, školení podnikového managementu, vzdělávací služby týkající se používání počítačů v podnikání, průzkum v oblasti vzdělávání, koučink (školení), vydávání dokumentů v oboru školení, vědy, veřejného práva a sociálních věcí, produkce a pronájem vzdělávacích a instruktážních materiálů, poskytování on-line školení, publikování multimediálních materiálů on-line; (42) poradenství v oblasti počítačového softwaru, software jako služba (SaaS), odborné poradenské služby vztahující se k počítačovému softwaru, vývoj softwaru pro automatizované podnikové procesy (ABPD), webhostingové služby a software jako služba a pronájem softwaru, služby v oblasti podpory a údržby počítačového softwaru, návrh a vývoj počítačových databází, služby zabezpečení dat, služby ověřování a služby kontroly kvality, certifikace (kontrola kvality), certifikace vzdělávacích služeb, poradenské služby v oblasti správy osobních údajů, služby v oblasti správy osobních údajů a bezpečnosti informací, poskytování softwaru bez možnosti stažení pro reporting; (45) právní služby, právní služby pro firmy, právní služby v oblasti obchodu, kompilace právních informací, příprava právních dokumentů, právní poradenství týkající se práv duševního vlastnictví, právní zprostředkovatelské (mediační) služby, služby v oblasti mimosoudního řešení sporů (právní služby), zprostředkování poskytování právních služeb, licencování softwaru, právní služby týkající se licencí, udělování licencí k databázím [právní služby], audity v oblasti dodržování právních předpisů, revize norem a postupů pro zajištění souladu se zákony a předpisy, poskytování informací o právních službách prostřednictvím webových stránek, hodnocení bezpečnostních rizik, monitorování bezpečnostních systémů.

(591) Barevná

(730) **ICT Vysočina s.r.o.**, č. p. 99, Žďirec, 58813, CZ

(740) Ing. Marcela Filipenská, Polní 302/32, Žďár nad Sázavou, Žďár nad Sázavou 2, 59102

(210) **O-577116**

(220) 22.01.2022

(320) 22.01.2022

(511) 32, 39, 43

(540)



(593) Obrazová

(510) (32) nealkoholické nápoje; (39) rozvoz jídel restauracemi; (43) restaurace, restaurace rychlého občerstvení, restaurace (služby), restaurace s odnosem jídel s sebou, restaurace servírující porcované maso, samoobslužné restaurace, gril - restaurace, delikatesy (restaurace), služby v oblasti pohostinství, služby v oblasti pohostinství (potraviny a nápoje), dočasné ubytování, poskytování jídla a nápojů.

(730) **QT Trading, s.r.o.**, Papírenská 185, Větrní, 38211, CZ

(740) Mgr. Tuan Lam Hoang, Olomoucká 1129/63, Brno, Černovice, 62700

(210) **O-577140**
(220) 24.01.2022
(320) 24.01.2022
(511) 29, 30, 35, 41, 43
(540)

Ftípná kaše

(592) Slovní
(510) (29) sušené, zavařované, mrazem sušené, mražené, konzervované nebo jinak zpracované zahradní a lesní plody a ovoce, zpracované ořechy a zpracovaná semena spadající do této třídy, zpracovaná a upravená zelenina, jedlé oleje a tuky, máslo, vejce, mléko, smetana, šlehačka a mléčné výrobky; (30) čokoláda, čokoládové nápoje, cukr, karamel, čaj, káva a kávové náhražky, zmrzlina, zmrzlinové poháry, zmražené mléčné cukrárenské výrobky a cukrářské výrobky, moučníky, zákusky, dorty, pastilky (cukrovinky), sladkosti, hřebíček, skořice, vanilka jako příchuť, cereálie, obilná, rýžová a ovesná mouka; (35) reklama, marketing, merchandising, franchising, propagační činnost, mediální reklama a inzerce, výstavy komerční, reklamní nebo propagační, distribuce a šíření reklamních a propagačních materiálů, pomoc při řízení obchodní činnosti, poskytování obchodních informací prostřednictvím webových stránek, reklama on-line v počítačové síti; (41) organizování, pořádání a vedení soutěží pro vzdělávací a zábavné účely, poradenství v oblasti gastronomických soutěží, organizování výstav ke kulturním a vzdělávacím účelům, organizování konferencí, produkce zvuku, obrazu, multimédií a fotografií; (43) služby zajišťující stravování a nápoje, poskytování gastronomických specialit, modelování a zdobení jídel, poskytování jídel a nápojů na firemních akcích, informace o dočasném ubytování, poradenské a rezervační služby o dočasném ubytování, poskytování dočasného ubytování (služby).

(730) **Zámek Loučeň a.s.**, Václavské náměstí 808/66, Praha 1, Nové Město, 11000, CZ

(740) MIRA Patentová a známková kancelář, Blanka Fišerová, V kapslovně 2770/11, Praha 3, Žižkov, 13000

(210) **O-577204**
(220) 26.01.2022
(320) 26.01.2022
(511) 3, 5, 44
(540)



(593) Obrazová
(510) (3) kosmetika, pleťové krémy a pleťové vody; (5) injekční kožní výplň, farmaceutické výrobky; (44) fyzioterapie, kadeřnictví, lázeňské služby, léčebně-kosmetické služby, kosmetické ošetřování, lékařská vyšetření, lékařské služby, manikúra, masáže, nemocnice, plastická chirurgie, pronájem zdravotnického vybavení, salóny krásy, sanatoria, sauny, ošetrovatelské služby, služby psychologa, služby vizážistů, umělé oplodnění, zdravotní péče, zdravotní poradenství.

(730) **Rouha Alena Mgr.**, Prokopská 295/6, Praha 1, Malá Strana, 11800, CZ

(210) **O-577205**
(220) 26.01.2022
(320) 26.01.2022
(511) 3, 5, 44
(540)

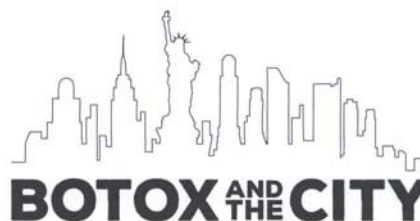

(593) Obrazová
(510) (3) kosmetika, pleťové krémy a pleťové vody; (5) injekční kožní výplň, farmaceutické výrobky; (44) fyzioterapie, kadeřnictví, lázeňské služby, léčebně-kosmetické služby, kosmetické ošetřování, lékařská vyšetření, lékařské služby, manikúra, masáže, nemocnice, plastická chirurgie, pronájem zdravotnického vybavení, salóny krásy, sanatoria, sauny, ošetrovatelské služby, služby psychologa, služby vizážistů, umělé oplodnění, zdravotní péče, zdravotní poradenství.

(730) **Rouha Alena Mgr.**, Prokopská 295/6, Praha 1, Malá Strana, 11800, CZ

(210) **O-577207**
(220) 26.01.2022
(320) 26.01.2022
(511) 3, 5, 44
(540)



(593) Obrazová
(510) (3) kosmetika, pleťové krémy a pleťové vody; (5) injekční kožní výplň, farmaceutické výrobky; (44) fyzioterapie, kadeřnictví, lázeňské služby, léčebně-kosmetické služby, kosmetické ošetřování, lékařská vyšetření, lékařské služby, manikúra, masáže, nemocnice, plastická chirurgie, pronájem zdravotnického vybavení, salóny krásy, sanatoria, sauny, ošetrovatelské služby, služby psychologa, služby vizážistů, umělé oplodnění, zdravotní péče, zdravotní poradenství.

(730) **Rouha Alena Mgr.**, Prokopská 295/6, Praha 1, Malá Strana, 11800, CZ

(210) **O-577229**
(220) 27.01.2022
(320) 27.01.2022
(511) 41, 43
(540)

DISCOLAND

(592) Slovní
(510) (41) služby v oblasti vzdělávání, zábavy a sportu, provozování klubu (diskotéky), noční kluby, zábavní kluby (služby), kabarety a diskotéky, hudební produkce, klubové (kabaretní) služby, konzultace v oblasti plánování večírků, plánování a organizace večírků (zábava), pořádání a uvádění koncertů; (43) restaurační a barové služby, restaurační služby zahrnující bary s povolením k prodeji alkoholu, poskytování jídla a nápojů, kavárny (služby).

(730) **Michovský Petr**, Zenklova 22/56, Praha 8, Libeň, 18000, CZ

(210) **O-577301**
(220) 31.01.2022
(320) 31.01.2022
(511) 33
(540)



(593) Obrazová
(510) (33) vína.
(591) Barevná
(730) **Vinařství Kašpárek, s.r.o.**, č. p. 350, Božice, 67164, CZ
(740) JUDr. Kateřina Tomková, advokátka, č. p. 33, Biskoupky, 66491

(210) **O-577302**
(220) 31.01.2022
(320) 31.01.2022
(511) 3, 5, 21, 35, 44
(540)

NATURDERMA

(592) Slovní
(510) (3) neléčivé kosmetické a toaletní přípravky, neléčivé přípravky pro ústní hygienu, parfumérní výrobky, éterické oleje, bělicí přípravky a další prací prostředky, přepravky na čištění, leštění, drhnutí a broušení; (5) farmaceutické, léčebné a veterinární přípravky, hygienické přípravky pro zdravotnické účely, dietické potraviny a přípravky upravené pro léčebné či veterinární účely, potraviny pro kojenice a batolata, potravinové doplňky pro lidskou spotřebu a zvířata, náplasti, obvazové materiály a krytí, materiály pro plombování zubů, dentální vosky, dezinfekční přípravky, přípravky na hubení škůdců, fungicidy, herbicidy; (21) domácí a kuchyňské potřeby a nádoby, nádobí na vaření a nádobí na stolování, kromě vidliček, nožů a lžic, hřebeny a mycí houby, kartáče, ne však malířské štetce, materiály pro výrobu kartáčů, pomůcky pro čištění, sklo v surovém stavu nebo částečně zpracované, kromě stavebního skla, výrobky ze skla, porcelánu a kameniny; (35) reklama, propagace, řízení, organizace a administrativa obchodní činnosti, kancelářské práce; (44) lékařské služby, veterinární služby, péče o hygienu a krásu osob a zvířat, zemědělské služby, služby v oblasti akvakultury, zahradnické a lesnické služby.
(730) **Bernáthová Jana**, Na Slunci 573, Hovorčovice, 25064, CZ

(210) **O-577304**
(220) 31.01.2022
(320) 31.01.2022
(511) 3, 5, 35
(540)

NICELIS

(592) Slovní
(510) (3) antiperspiranty a deodoranty, balzámy, jiné než pro léčebné účely, bělicí přípravky k použití v domácnosti, bělicí přípravky [odbarvovače] pro kosmetické účely, čisticí prostředky, čistící prostředky pro domácnost, čistící prostředky pro vozidla, depilační přípravky, depilační prostředky, hygienické přípravky jako toaletní potřeby, hydratační přípravky, funkční kosmetika, fyto kosmetické přípravky, kosmetické přípravky pro péči o zvířata, koupelové přípravky (neléčivé), lešticí přípravky, mýdla a gely, líčidla, parfumerie a vonné přípravky, prací prostředky, přípravky do koupele, přípravky na čištění a leštění kůže a obuvi, přípravky na odstraňování ochlupení a holicí přípravky, přípravky pro ústní hygienu, přípravky pro péči o vlasy, přípravky pro osobní hygienu a kosmetické přípravky, vonné oleje a aromatické výtažky; (5) adstringenty pro lékařské účely, algicidy, antibakteriální gely, antibakteriální, dezinfekční přípravky, antivirové přípravky, antitoxiny, antiseptika, antiseptické přípravky pro

péči o tělo, antiparazitika, antioxidanty pro dietetické účely, antioxidační doplňky, antimikrobiální přípravky pro dermatologické použití, antibiotika, antibiotické doplňky stravy pro zvířata, baktericidní látky, biocidy, dezinfekční prostředky k veterinárnímu použití, dezinfekční a antiseptické přípravky, deodoranty do automobilů, deodoranty, jiné než pro lidskou potřebu nebo potřebu zvířat, diagnostické přípravky a materiály, farmaceutické přípravky a přírodní léčiva, fungicidy, imunostimulanty, hygienické přípravky a výrobky obsažené v této třídě, herbicidy, germicidy, insekticidy, koupelové přípravky k ošetření zvířat, koupelové přípravky pro léčebné účely, léčebná a dezinfekční mýdla a čistící přípravky, medikované krmivo pro zvířata, nutraceutika pro zvířata, nutraceutika pro lidi, nutraceutika jako dietní doplňky, nutraceutické přípravky pro terapeutické nebo lékařské účely, nápojové směsi jako dietní doplňky, nápojové směsi v prášku jako doplňky výživy, nápoje upravené pro lékařské účely, nápoje pro kojenice, multivitaminové přípravky, minerální vody pro léčebné účely, minerální přípravky a látky pro lékařské použití, minerální potravinové doplňky, minerální doplňky stravy, minerální doplňky krmiva hospodářských zvířat, minerální dietní doplňky pro lidi, mikrobiocidy, obvazy, obvazový materiál a aplikátory léčebných přípravků, potravní doplňky pro zvířata, potravní doplňky a dietetické přípravky, potraviny pro batolata, pevný kyslík k lékařskému použití, pevné plyny k léčebným účelům, peroxid vodíku pro lékařské účely a léčebné účely, přípravky na dezodoraci a čištění vzduchu, přípravky proti rostlinným a živočišným škůdcům, veterinární léčiva, vitaminové a minerální doplňky, vitaminové a minerální přípravky, zubní přípravky a výrobky a léčebné zubní pasty, doplňky výživy, kojenecká výživa, výživové doplňky, výživové doplňky do krmiva hospodářských zvířat, výživové doplňky pro veterinářské účely, výživové doplňky ve formě nápojů, výživové nápojové směsi pro použití jako náhrážky jídla, nutriční přípravky, dietetické doplňky pro sportovce, dietetické látky pro léčebné účely, dietetické nápoje pro léčebné účely, dietetické potraviny pro léčebné účely, kyslík pro léčebné účely, kyslíkové koupele; (35) maloobchod, velkoobchod a internetový obchod s výrobky uvedenými ve třídách 3 a 5 výše v tomto seznamu, organizace a management obchodních motivačních a věrnostních programů, organizace, obsluha a sledování věrnostních programů pro zákazníky, organizace zákaznických věrnostních programů pro komerční, propagační nebo reklamní účely, věrnostní, pobídkové a bonusové programy, věrnostní zákaznické služby ke komerčním, propagačním a/nebo reklamním účelům, správa zákaznických věrnostních, motivačních nebo propagačních programů, řízení věrnostních programů zahrnující slevy nebo pobídky, podpora prodeje prostřednictvím zákaznických věrnostních programů, organizace, provozování a kontrola prodeje a propagačních motivačních programů, vedení motivačních programů pro zaměstnance, analýza reakcí zákaznických, event marketing (získávání zákazníků pořádáním akcí), obchodní informace a poradenství pro zákazníky (zákaznická poradna), poskytování informací zákazníkům o výrobku, poskytování zákaznických informací o produktech prostřednictvím internetu, služby zákaznického klubu pro komerční, propagační a/nebo reklamní účely, merchandising, franchising, obchodní poradenské služby ohledně zakládání franšiz, obchodní konzultační a poradenské služby, obchodní informace a poradenství pro spotřebitele při výběru výrobků a služeb, obchodní analýzy, informační služby a průzkumy trhu, plánování marketingových strategií, plánování a vedení obchodních trhů, výstav a prezentací k ekonomickým a reklamním účelům, organizace a řízení prezentací výrobků, pomoc v obchodní a podnikatelské činnosti, management a administrativní služby, poradenské služby vztahující se k propagaci prodeje, prezentace výrobků v komunikačních médiích pro účely maloobchodu, reklamní, marketingové a propagační služby, rozšiřování reklamních marketingových a propagačních materiálů, služby předvádění výrobků a vystavování zboží, služby obchodních výstav a veletrhů, služby vztahů s veřejností (public relations), správa věrnostních programů na základě nákupních kuponů, zpracování, systematizace a správa dat, administrativní zpracovávání nákupních objednávek v rámci služeb poskytovaných zásilkovými společnostmi, pořádání předváděcích akcí pro obchodní účely, marketing, cílený marketing, internetový marketing, propagace a prezentace eventů prostřednictvím webových stránek eventů, propagace na sociálních sítích, automatizované propagace v síti internet a sociálních sítích, on-line služby pro marketing obchodních sítí a franšiz zajišťující dodržování korporátní identity, pravidel franšizy, optimalizaci marketingu sítě, zjednodušení práce uživateli pomocí aplikační podpory pro interní procesy a efektivitu na základě reportingu, správ dat pro obchodní síť, on-line platforma pro propojování obchodních kontaktů – networking, zprostředkování obchodních kontaktů a provádění obchodních operací.

(730) **Primulus Group, s.r.o.**, Novoveská 2057/5d, Ostrava, Mariánské Hory, 70900, CZ

(740) Chytilová & spol., patentová kancelář, s.r.o., Nad spádem 641/20, Praha 4, Podolí, 14700

(210) **O-577309**

(220) 31.01.2022

(320) 31.01.2022

(511) 3, 5, 35

(540)

NAVLASIL

(592) Slovní

(510) (3) antiperspiranty a deodoranty, balzámy, jiné než pro léčebné účely, bělicí přípravky k použití v domácnosti, bělicí přípravky [odbarvovače] pro kosmetické účely, čistící prostředky čistící prostředky pro domácnost, čistící prostředky pro vozidla, depilační přípravky, depilační prostředky, hygienické přípravky jako toaletní potřeby, hydratační přípravky, funkční kosmetika, fyto kosmetické přípravky, kosmetické přípravky pro péči o zvířata, koupelové přípravky (neléčivé), lešticí přípravky, mýdla a gely, líčidla, parfumerie a vonné přípravky, prací prostředky, přípravky do koupele, přípravky na čištění a leštění kůže a obuvi, přípravky na odstraňování ochlupení a holicí přípravky, přípravky pro ústní hygienu, přípravky pro osobní hygienu a kosmetické přípravky, vonné oleje a aromatické výtažky, přípravky pro péči o vlasy, přípravky k ošetření vlasů, přípravky ke změně barvy vlasů, přípravky pro vlasový styling, přípravky pro vlasovou hygienu, přípravky k ošetření pokožky hlavy; (5) adstringenty pro lékařské účely, algicidy, antibakteriální gely, antibakteriální, dezinfekční přípravky, antivirové přípravky, antitoxiny, antiseptika, antiseptické přípravky pro péči o tělo, antiparazitika, antioxidanty pro dietetické účely, antioxidační doplňky, antimikrobiální přípravky pro dermatologické použití, antibiotika, antibiotické doplňky stravy pro zvířata, bakteriocidní látky, biocidy, dezinfekční prostředky k veterinárnímu použití, dezinfekční a antiseptické přípravky, deodoranty do automobilů, deodoranty, jiné než pro lidskou potřebu nebo potřebu zvířat, diagnostické přípravky a materiály, farmaceutické přípravky a přírodní léčiva, fungicidy, imunostimulanty, hygienické přípravky a výrobky obsažené v této třídě, herbicidy, germicidy, insekticidy, koupelové přípravky, minerální stravy, koupelové přípravky pro léčebné účely, léčebná a dezinfekční mýdla a čistící přípravky, medikované krmivo pro zvířata, nutraceutika pro zvířata, nutraceutika pro lidi, nutraceutika jako dietní doplňky, nutraceutické přípravky pro terapeutické nebo lékařské účely, nápojové směsi jako dietní doplňky, nápojové směsi v prášku jako doplňky výživy, nápoje upravené pro lékařské účely, nápoje pro kojence, multivitaminové přípravky, minerální vody pro léčebné účely, minerální přípravky a látky pro lékařské použití, minerální potravinové doplňky, minerální doplňky stravy, minerální doplňky krmiva hospodářských zvířat, minerální dietní doplňky pro lidi, mikrobicidy, obvazy, obvazový materiál a aplikátory léčebných přípravků, potravní doplňky pro zvířata, potravní doplňky a dietetické přípravky, potraviny pro batolata, pevný kyslík k lékařskému použití, pevné plyny k léčebným účelům, peroxid vodíku pro lékařské a léčebné účely, přípravky na dezodoraci a čištění vzduchu, přípravky proti rostlinným a živočišným škůdcům, veterinární léčiva, vitaminové a minerální doplňky, vitaminové a minerální přípravky, zubní přípravky a výrobky a léčebné zubní pasty, doplňky výživy, kojenecká výživa, výživové doplňky, výživové doplňky do krmiva hospodářských zvířat, výživové doplňky pro veterinární účely, výživové doplňky ve formě nápojů, výživové nápojové směsi pro použití jako náhražky jídla, nutriční přípravky, dietetické doplňky pro sportovce, dietetické látky pro léčebné účely, dietetické nápoje pro léčebné účely, dietetické potraviny pro léčebné účely, kyslík pro léčebné účely, kyslíkové koupele, léčebné terapeutické přípravky na vlasy, léčebné přípravky na podporu růstu vlasů, léčebné přípravky k ošetření pokožky hlavy, farmaceutické přípravky na vlasy a pokožku hlavy, doplňky stravy podporující růst a kvalitu vlasů, přípravky na podporu zlepšení kvality vlasů; (35) maloobchod, velkoobchod a internetový obchod s výrobky uvedenými ve třídách 3 a 5 výše v tomto seznamu, organizace a management obchodních motivačních a věrnostních programů, organizace, obsluha a sledování věrnostních programů pro zákazníky, organizace zákaznických věrnostních programů pro komerční, propagační nebo reklamní účely, věrnostní, pobídkové a bonusové programy, věrnostní zákaznické služby ke komerčním, propagačním a/nebo reklamním účelům, správa zákaznických věrnostních, motivačních nebo propagačních programů, řízení věrnostních programů zahrnující slevy nebo pobídky, podpora prodeje prostřednictvím zákaznických věrnostních programů, organizace, provozování a kontrola prodeje a propagačních motivačních programů, vedení motivačních programů pro zaměstnance, analýza reakcí zákazníků, event marketing (získávání zákazníků pořádáním akcí), obchodní informace a poradenství pro zákazníky (zákaznická poradna),

poskytování informací zákazníkům o výrobku, poskytování zákaznických informací o produktech prostřednictvím internetu, služby zákaznického klubu pro komerční, propagační a/nebo reklamní účely, merchandising, franchising, obchodní poradenské služby ohledně zakládání franšiz, obchodní konzultační a poradenské služby, obchodní informace a poradenství pro spotřebitele při výběru výrobků a služeb, obchodní analýzy, informační služby a průzkumy trhu, plánování marketingových strategií, plánování a vedení obchodních trhů, výstav a prezentací k ekonomickým a reklamním účelům, organizace a řízení prezentací výrobků, pomoc v obchodní a podnikatelské činnosti, management a administrativní služby, poradenské služby vztahující se k propagaci prodeje, prezentace výrobků v komunikačních médiích pro účely maloobchodu, reklamní, marketingové a propagační služby, rozšiřování reklamních marketingových a propagačních materiálů, služby předvádění výrobků a vystavování zboží, služby obchodních výstav a veletrhů, služby vztahů s veřejností (public relations), správa věrnostních programů na základě nákupních kuponů, zpracování, systematizace a správa dat, administrativní zpracování nákupních objednávek v rámci služeb poskytovaných zásilkovými společnostmi, pořádání předváděcích akcí pro obchodní účely, marketing, cílený marketing, internetový marketing, propagace a prezentace eventů prostřednictvím webových stránek eventů, propagace na sociálních sítích, automatizované propagace v síti internet a sociálních sítích, on-line služba pro marketing obchodních sítí a franšiz zajišťující dodržování korporátní identity, pravidel franchizy, optimalizaci marketingu sítě, zjednodušení práce uživateli pomocí aplikační podpory pro interní procesy a efektivitu na základě reportingu, správ dat pro obchodní sítě, on-line platforma pro propojování obchodních kontaktů - networking, zprostředkování obchodních kontaktů a provádění obchodních operací.

(730) **Primulus Group, s.r.o.**, Novoveská 2057/5d, Ostrava, Mariánské Hory, 70900, CZ

(740) Chytilová & spol., patentová kancelář, s.r.o., Nad spádem 641/20, Praha 4, Podolí, 14700

(210) **O-577310**

(220) 31.01.2022

(320) 31.01.2022

(511) 41, 42, 44

(540)

CEŮKO

(593) Obrazová

(510) (41) služby v oblasti vzdělávání, zábavy a sportu; (42) služby v oblasti informačních technologií, vědecké a technologické služby, návrhářství; (44) zemědělské služby, služby akvakultury, zahradnické a lesnické služby.

(730) **Vzdělávání pro budoucnost, z.s.**, Školní 594, Humpolec, 39601, CZ

(210) **O-577316**
(220) 01.02.2022
(320) 01.02.2022
(511) 5
(540)



(593) Obrazová
(510) (5) potravní doplňky a dietetické přípravky, farmaceutické přípravky a přírodní léčiva, léčiva posilující nervovou soustavu, farmaceutické přípravky k prevenci poruch nervového systému, přípravky obsahující tryptofan, přípravky obsahující vitamin B, vitaminové doplňky.
(591) Barevná
(730) **PQ PARTNERS LIMITED**, Athinon 5, Nicosia, CY
(740) JUDr. Tomáš Vymazal, advokát, Wellnerova 1322/3c, Olomouc, Nová Ulice, 77900

(210) **O-577320**
(220) 01.02.2022
(320) 01.02.2022
(511) 9, 16, 41
(540)

JANÁČKOVO KVARTETO

(592) Slovní
(510) (9) nahrané i nenahrané nosiče zvukových, obrazových a zvukově obrazových záznamů; (16) tiskoviny, plakáty, propagační a reklamní materiály; (41) koncertní a nahrávací činnost v oblasti komorní hudby.
(730) **Kružík Richard MgA.**, Kučerova 1692/9, Brno, Líšeň, 62800, CZ

(210) **O-577380**
(220) 04.02.2022
(320) 04.02.2022
(511) 32
(540)

Mattoni Imuno

(592) Slovní
(510) (32) minerální vody, pramenité vody, stolní vody, limonády, piva, nealkoholické šumivé nápoje, šťávy ovocné, sirupy na výrobu nápojů, sirupy pro limonády, minerální vody ochucené a jiné nealkoholické nápoje, přípravky na výrobu minerální vody, přírodní či perlivé vody (minerální nebo neminerální), ovocné nebo zeleninové šťávy (nápoje), nealkoholické ovocné nebo zeleninové nápoje, sodovky, přípravky pro výrobu nealkoholických nápojů, nealkoholické ovocné nebo zeleninové výtažky používané při přípravě nápojů, nealkoholické nápoje obsahující činidla pro mléčné kvašení.
(730) **Mattoni 1873 a.s.**, Horova 1361/3, Karlovy Vary, 36001, CZ
(740) JUDr. Josef Mrázek DrSc., advokát, Pernerova 293/11, Praha 8, Karlín, 18600

(210) **O-577381**
(220) 04.02.2022
(320) 04.02.2022
(511) 32
(540)



(593) Obrazová
(510) (32) minerální vody, pramenité vody, stolní vody, limonády, piva, nealkoholické šumivé nápoje, šťávy ovocné, sirupy na výrobu nápojů, sirupy pro limonády, minerální vody ochucené a jiné nealkoholické nápoje, přípravky na výrobu minerální vody, přírodní či perlivé vody (minerální nebo neminerální), ovocné nebo zeleninové šťávy (nápoje), nealkoholické ovocné nebo zeleninové nápoje, sodovky, přípravky pro výrobu nealkoholických nápojů, nealkoholické ovocné nebo zeleninové výtažky používané při přípravě nápojů, nealkoholické nápoje obsahující činidla pro mléčné kvašení.
(591) Barevná
(730) **Mattoni 1873 a.s.**, Horova 1361/3, Karlovy Vary, 36001, CZ
(740) JUDr. Josef Mrázek DrSc., advokát, Pernerova 293/11, Praha 8, Karlín, 18600

(210) **O-577382**
(220) 04.02.2022
(320) 04.02.2022
(511) 32
(540)



(593) Obrazová
(510) (32) minerální vody, pramenité vody, stolní vody, limonády, piva, nealkoholické šumivé nápoje, šťávy ovocné, sirupy na výrobu nápojů, sirupy pro limonády, minerální vody ochucené a jiné nealkoholické nápoje, přípravky na výrobu minerální vody, přírodní či perlivé vody (minerální

nebo neminerální), ovocné nebo zeleninové šťávy (nápoje), nealkoholické ovocné nebo zeleninové nápoje, sodovky, přípravky pro výrobu nealkoholických nápojů, nealkoholické ovocné nebo zeleninové výtažky používané při přípravě nápojů, nealkoholické nápoje obsahující činnidla pro mléčné kvašení.

(591) Barevná

(730) **Mattoni 1873 a.s.**, Horova 1361/3, Karlovy Vary, 36001, CZ

(740) JUDr. Josef Mrázek DrSc., advokát, Pernerova 293/11, Praha 8, Karlín, 18600

(210) **O-577388**

(220) 04.02.2022

(320) 04.02.2022

(511) 37, 42

(540)

Dr. Kotel

(592) Slovní

(510) (37) montáž, servis a oprava plynových a jiných kotlů, montáž, servis a oprava tepelných čerpadel, montáž, servis a opravy klimatizačních zařízení, montáž, servis a oprava zařízení pro rekuperaci, montáž, servis a oprava topných zařízení, servisní prohlídky topných, klimatizačních, vodovodních a vzduchových zařízení, čištění filtrů, stavebnictví, zednictví, kominictví, čištění komínů, vložkování komínů, vodoinstalatérství, topenářství, klempířství a instalatérství, zámečnictví, instalační služby v oblasti vody, kanalizací, topení a plynu, výstavba komínů, opravy komínů, instalace a opravy tepelných izolací, havarijný servis, montáž, servis a oprava měřících a regulačních systémů, montáž a demontáž topných systémů, frézování komínů; (42) revize komínů, revize topných systémů, měření emisí, návrhy topných systémů, návrhy a projektování měřících a regulačních systémů, návrhy a projektování vzduchotechnických systémů, projektování a návrhy v oblasti vodovodních, kanalizačních, topenářských a plynových zařízení a rozvodů, revize měřících a regulačních systémů, revize a měření v oblasti vodovodních, kanalizačních, topenářských a plynových zařízení a rozvodů.

(730) **Kostrba Ivo**, Ke škole 1398/1, Praha 4, Chodov, 14900, CZ

(740) Chytilová & spol., patentová kancelář, s.r.o., Nad spádem 641/20, Praha 4, Podolí, 14700

(210) **O-577389**

(220) 04.02.2022

(320) 04.02.2022

(511) 37, 42

(540)



(593) Obrazová

(510) (37) montáž, servis a oprava plynových a jiných kotlů, montáž, servis a oprava tepelných čerpadel, montáž, servis a opravy klimatizačních zařízení, montáž, servis a oprava zařízení pro rekuperaci, montáž, servis a oprava topných zařízení, servisní prohlídky topných, klimatizačních, vodovodních a vzduchových zařízení, čištění filtrů, stavebnictví, zednictví, kominictví, čištění komínů, vložkování komínů, vodoinstalatérství, topenářství, klempířství a instalatérství, zámečnictví, instalační služby v oblasti vody, kanalizací, topení a plynu, výstavba komínů, opravy komínů, instalace a opravy tepelných izolací, havarijný servis, montáž, servis a oprava měřících a regulačních systémů, montáž a demontáž topných systémů, frézování komínů; (42) revize komínů, revize topných systémů, měření emisí, návrhy topných systémů, návrhy a projektování měřících a regulačních systémů, návrhy a projektování vzduchotechnických systémů, projektování a návrhy v oblasti vodovodních, kanalizačních, topenářských a plynových zařízení a

rozvodů, revize měřících a regulačních systémů, revize a měření v oblasti vodovodních, kanalizačních, topenářských a plynových zařízení a rozvodů.

(730) **Kostrba Ivo**, Ke škole 1398/1, Praha 4, Chodov, 14900, CZ

(740) Chytilová & spol., patentová kancelář, s.r.o., Nad spádem 641/20, Praha 4, Podolí, 14700

(210) **O-577390**

(220) 04.02.2022

(320) 04.02.2022

(511) 20, 37

(540)

DESKTHERAPY

(592) Slovní

(510) (20) nábytek a bytové zařízení, pulty (nábytek), školní nábytek, kombinovatelný nábytek, počítačový nábytek, podstavce (nábytek), skleněný nábytek, kovový nábytek, domácí nábytek, vestavěný nábytek, stoly (nábytek), plastový nábytek, kožený nábytek, kovové vystavovací rámy (nábytek), rýsovací stoly (nábytek), upínací stoly [nábytek], modulární psací stoly (nábytek), stoly na řezání [nábytek], kancelářský nábytek, kovový kancelářský nábytek, židle jako kancelářský nábytek, nádoby a uzávěry a držáky pro nábytek, nekovové, podnožky, pohovky čalouněné s podnožkou, výškově nastavitelné stoly, elektricky polohovací stoly, manuálně nastavitelné stoly, stolové podnože, části kancelářských stolů; (37) montáž nábytku na míru, instalační a montážní služby, čištění, opravy a údržba, to vše týkající se nábytku.

(730) **PRACUJ ZDRAVĚ s.r.o.**, náměstí Přátelství 1518/2, Praha 10, Hostivař, 10200, CZ

(210) **O-577391**

(220) 05.02.2022

(320) 05.02.2022

(511) 9, 41, 42

(540)

Nanolab

(592) Slovní

(510) (9) měřidla, počítačový software, přístroje a nástroje vědecké a optické, přístroje pro vážení, měření, signalizaci, kontrolu, přístroje pro vyučování, elektrické a elektronické stroje a přístroje, integrované obvody, nosiče dat, zvuku a obrazu, počítače; (41) vydavatelská činnost, výroba audiovizuálních a vzdělávacích programů, fotografické práce, pořádání odborných kurzů, školení a jiných vzdělávacích akcí včetně lektorské činnosti, činnost vyučovací, vzdělávací a pedagogická, praktický výcvik, vydávání publikací periodických i neperiodických, včetně učebnic, organizování a vedení konferencí, kongresů, seminářů a sympozií, korespondenční kurzy, organizování vzdělávacích soutěží, pomoc při výběru povolání, půjčovny knih a zvukových a obrazových nosičů; (42) expertizní činnost v oblasti výpočetní a informační techniky, vědeckovýzkumná, expertní a poradenská činnost v oblasti polovodičů, včetně mikročipů, výzkum fyzikální, výzkum v oblasti strojírenství, testování elektrických strojů, přístrojů a materiálů, výzkum nanoelektrických technologií, služby vědecké laboratoře ve výše uvedených oblastech.

(730) **České vysoké učení technické v Praze**, Jugoslávských partyzánů 1580/3, Praha 6, Dejvice, 16000, CZ

(740) Ing. Václav Kratochvíl, Husníkova 2086/22, Praha 5, Stodůlky, 15800

(210) **O-577396**
(220) 06.02.2022
(320) 06.02.2022
(511) 3, 44
(540)



(593) Obrazová
(510) (3) neléčivé kosmetické a toaletní přípravky - zejména adstringentní přípravky pro kosmetické účely, aromatické látky (éterické oleje), balzámy, jiné než pro léčebné účely, barvy na tělo (kosmetika), barvy na vlasy, bylinné výtažky pro kosmetické účely, čaj do koupele pro kosmetické účely, čistící mléko pro toaletní účely, deodoranty pro lidskou potřebu nebo pro zvířata, depilační přípravky, esenciální oleje pro aromaterapeutické použití, éterické esence, éterické oleje, fytokosmetické přípravky, kolagenové přípravky pro kosmetické účely, kosmetické krémy, kosmetické masky, kosmetické přípravky, kosmetické přípravky do koupele, kosmetické přípravky na obočí, na řasy, kosmetické přípravky na péči o pokožku, kosmetické soupravy, krémy na bázi esenciálních olejů pro aromaterapeutické použití, levandulová voda, levandulový olej, líčidla, mýdla, neléčivé mycí přípravky pro intimní hygienu, odličovací přípravky, oleje do parfémů a vůní, oleje pro kosmetické účely, parfémy, pleťové vody po holení, pleťové vody pro kosmetické účely, přípravky na líčení, přípravky na ochranu před sluncem, přípravky s aloe vera pro kosmetické účely, pudr na líčení, rtěnky, růžový olej, řasenky, sprchové přípravky pro intimní hygienu nebo deodoranti (toaletní potřeby), šampony, tělový pudr pro toaletní použití, textilní pleťové masky pro kosmetické účely, toaletní přípravky, toaletní voda, tonika pro kosmetické účely, vlasové kondicionéry, vlasové vody, výtažky z květin (parfémy), zubní pasty; (44) péče o hygienu a krásu osob a zvířat - zejména: alternativní medicína, aromaterapie, dietní a výživové poradenství, kadeřnictví, lázeňské služby, léčebně-kosmetické služby, manikúra, masáže, muzikoterapie, pronájem přístrojů na úpravu účesu, salony krásy, sauny, služby regenerativní medicíny, služby týkající se barvení vlasů, služby vizážistů, zdravotní péče, zdravotní poradenství.
(730) **Scarlettová Tara**, Červeňanského 1437/17, Praha 5, Stodůlky, 15500, CZ

(210) **O-577424**
(220) 07.02.2022
(320) 07.02.2022
(511) 33
(540)

PILOT

(592) Slovní
(510) (33) alkoholické nápoje (s výjimkou pív).
(730) **STOCK Plzeň-Božkov s.r.o.**, Palárenská 641/2, Plzeň, Božkov, 32600, CZ
(740) **ZIVKO MIJATOVIC & PARTNERS s.r.o.**, Jugoslávských partyzánů 639/26, Praha 6, Bubeneč, 16000

(210) **O-577436**
(220) 08.02.2022
(320) 08.02.2022
(511) 39, 41, 45
(540)

Překvapíto

(592) Slovní
(510) (39) dárkové balení; (41) organizace kulturních, zábavních a sportovních akcí; (45) svatební agentury.
(730) **Köhler Michaela**, Křižovnická 60/10, Praha 1, Staré Město, 11000, CZ

(210) **O-577440**
(220) 08.02.2022
(320) 08.02.2022
(511) 1, 5, 9, 10, 44
(540)

Dr. Luft

(592) Slovní
(510) (1) kyslík; (5) kyslík pro léčebné účely, kyslík pro lékařské účely; (9) kyslíkové masky, nikoli pro lékařské účely, ochranné masky, jiné než pro lékařské účely; (10) ozonizátory k lékařskému použití (ozonizéry), kyslíkové masky pro lékařské použití, lékařské masky, respirační masky k lékařskému použití, hygienické masky pro lékařské účely, ochranné obličejové masky pro lékařské použití, ochranné dýchací masky pro lékařské použití, ochranné ústní masky pro lékařské použití, ochranné masky na nos pro lékařské použití, hygienické masky na ochranu před prachem pro lékařské účely, ochranné dýchací masky vyrobené z netkaných materiálů pro lékařské použití; (44) služby kyslíkového baru.
(730) **Kaiser servis, spol. s r.o.**, Bezručova 608/36, Blansko, 67801, CZ

(210) **O-577443**
(220) 08.02.2022
(320) 08.02.2022
(511) 9, 35, 42
(540)

AYES

(593) Obrazová
(510) (9) audiovizuální a fotografické přístroje, brýle pro virtuální realitu, displeje rozšířené reality k připevnění na hlavu, displeje umístěné ve výši očí, holografické displeje k připevnění na hlavu, hardware pro virtuální realitu, chytré brýle, modely virtuální reality, monitorovací přístroje, monitory k nošení, monoskopické 2D displeje k připevnění na hlavu, monoskopické displeje k připevnění na hlavu, multimediální terminály, náhlavní soupravy pro virtuální realitu, nositelné displeje, optická samonaváděcí zařízení, optické kontrolní přístroje pro průmyslové použití, optické přístroje a nástroje, počítačový software k vylepšování audiovizuálního potenciálu multimediálních aplikací, jmenovitě na integraci textů, zvuků, grafiky, nehybných a pohyblivých obrazů, počítačový software ke zlepšení audiovizuálních schopností multimediálních aplikací, počítačový software na organizování a prohlížení digitálních obrazů a fotografií, počítačový software pro integraci aplikací a databází, počítačový software pro kontrolu a řízení přístupových aplikací serverů, přístroje na uchování dat, software pro virtuální a rozšířenou realitu, stereoskopické 3D displeje k připevnění na hlavu, stereoskopické displeje k připevnění na hlavu, video displeje, zařízení a příslušenství na zpracování dat (elektrická a mechanická), zařízení v oblasti informačních technologií a audiovizuální zařízení; (35) informační služby vztahující se ke zpracování dat, maloobchodní prodej zařízení v oblasti informačních technologií, maloobchodní služby v souvislosti s počítačovým hardwarem, obchodní poradenství vztahující se ke správě informačních technologií, počítačová správa souborů, poskytování informačních a poradenských služeb v oblasti elektronického

obchodu, poskytování spotřebitelského poradenství ve vztahu k software, projektové studie pro podniky, správa databází, velkoobchodní prodej zařízení v oblasti informačních technologií, velkoobchodní služby v souvislosti s počítačovým hardwarem, zpracování, systematizace a správa dat; (42) konzultační a informační služby vztahující se k integraci počítačových systémů, konzultační a informační služby vztahující se k počítačovému programování, konzultační a informační služby vztahující se k údržbě počítačového softwaru, navrhování a vývoj počítačového hardwaru a softwaru, navrhování a vývoj softwaru pro virtuální realitu, poskytování informací o navrhování a vývoji počítačového hardwaru a softwaru.

- (730) **AYES s.r.o.**, Dělnická 1192/22, Praha 7, Holešovice, 17000, CZ
(740) artpatent, advokátní kancelář s.r.o., Mgr. Tomáš Bejček, Dukelských hrdinů 976/12, Praha 7, Holešovice, 17000

- (210) **O-577512**
(220) 11.02.2022
(320) 11.02.2022
(511) 5
(540)



STADA

- (210) **O-577501**
(220) 10.02.2022
(320) 10.02.2022
(511) 35, 41, 43
(540)

Macha Lake Open

(592) Slovní
(510) (35) reklamní, marketingové a propagační služby; (41) organizace turnajů, organizace sportovních soutěží, organizace atletických soutěží, organizace golfových turnajů, služby v oblasti vzdělávání, zábavy a sportu, organizace kulturních, zábavních a sportovních akcí, organizace zábavních aktivit, organizace soutěží a vyhlašování cen, výuka tenisu, pronájem zařízení a vybavení ke vzdělávání, zábavě, sportu a kultuře, pronájem sportovního vybavení a zařízení, pronájem tenisových dvorců, pronájem tenisového vybavení, pronájem tenisových raket; (43) poskytování jídla a nápojů, catering (poskytování jídla a nápojů).

- (730) **Macha Lake z.s.**, č. p. 992, Doksy, 47201, CZ
(740) Mgr. Jan Pytel, advokát, náměstí Jiřího z Poděbrad 1382/2, Praha 2, Vinohrady, 12000

- (593) Obrazová
(510) (5) farmaceutika, lékařské a veterinární přípravky, léky, hygienické přípravky k léčebným účelům, dietetické potraviny a přípravky upravené k léčebným nebo veterinárním účelům, potraviny pro batolata, potravinové doplňky pro lidi a zvířata, náplasti, obvazové materiály, materiály na zubní výplně, zubní vosky, dezinfekční přípravky, přípravky na hubení škůdců, fungicidy, herbicidy.

- (591) Barevná
(730) **STADA Arzneimittel AG**, Stadastraße 2 - 18, 61118 Bad Vilbel, DE
(740) Rott, Růžička & Guttman a spol., Vyskočilova 1566, Praha 4, Michle, 14000

- (210) **O-577511**
(220) 11.02.2022
(320) 11.02.2022
(511) 5
(540)



STADA

- (593) Obrazová
(510) (5) farmaceutika, lékařské a veterinární přípravky, léky, hygienické přípravky k léčebným účelům, dietetické potraviny a přípravky upravené k léčebným nebo veterinárním účelům, potraviny pro batolata, potravinové doplňky pro lidi a zvířata, náplasti, obvazové materiály, materiály na zubní výplně, zubní vosky, dezinfekční přípravky, přípravky na hubení škůdců, fungicidy, herbicidy.

- (591) Barevná
(730) **STADA Arzneimittel AG**, Stadastraße 2 - 18, 61118 Bad Vilbel, DE
(740) Rott, Růžička & Guttman a spol., Vyskočilova 1566, Praha 4, Michle, 14000

- (210) **O-577513**
(220) 11.02.2022
(320) 11.02.2022
(511) 5
(540)

- (593) Obrazová
(510) (5) farmaceutika, lékařské a veterinární přípravky, léky, hygienické přípravky k léčebným účelům, dietetické potraviny a přípravky upravené k léčebným nebo veterinárním účelům, potraviny pro batolata, potravinové doplňky pro lidi a zvířata, náplasti, obvazové materiály, materiály na zubní výplně, zubní vosky, dezinfekční přípravky, přípravky na hubení škůdců, fungicidy, herbicidy.

- (591) Barevná
(730) **STADA Arzneimittel AG**, Stadastraße 2 - 18, 61118 Bad Vilbel, DE
(740) Rott, Růžička & Guttman a spol., Vyskočilova 1566, Praha 4, Michle, 14000

(210) **O-577517**

(220) 11.02.2022

(320) 11.02.2022

(511) 16, 35, 41

(540)

Školník.Art

(592) Slovní

(510) (16) papířické zboží, učební pomůcky (s výjimkou zařízení), prospekty, letáky, reklamní plakáty, informační brožury, programy akcí a událostí, vstupenky, dárkové poukázky, samolepky, obtisky, kalendáře, poznámkové bloky, sešity na psaní nebo kreslení, diáře, brožury, obrazy, obrázky, grafické reprodukce, fotografie, tištěné fotografie, alba, karty, pohlednice, poštovní známky, knihy, potřeby pro knižní vazby, časopisy, materiál pro umělce, štětce, plátina pro umělce, malířské soupravy pro umělce, psací potřeby a razítka; (35) reklama, propagace, merchandising, marketingové služby, marketingové poradenství, event marketing (získávání zákazníků pořádáním akcí), partnerský marketing a propojování klientů s ambasadory a partnery, výroba zvukových záznamů k marketingovým účelům, psaní reklamních textů, maloobchodní služby v oblasti uměleckých děl poskytované uměleckými galeriemi, styk s veřejností, vyhledávání sponzorů; (41) služby umělecké galerie, kulturní, vzdělávací nebo zábavní služby poskytované uměleckými galeriemi, umělecké výstavy, pořádání výstav pro kulturní účely, pořádání kulturních, společenských a benefičních akcí, organizování a vedení seminářů, eventů, workshopů a konferencí, psaní a publikování textů s výjimkou reklamních textů, psaní blogu, tvorba (psaní) vzdělávacího obsahu pro podcasty, zvuková produkce a video produkce a fotografování, publikování knih a audioknih, vydávání knih, vydávání publikací, elektronické publikování.

(730) **Školník František**, Moravanů 2154/39, Praha 6, Břevnov, 16900, CZ

(740) zaeRkované s.r.o., Vršovické náměstí 111/2, Praha 10, Vršovice, 10100

(210) **O-577526**

(220) 11.02.2022

(320) 11.02.2022

(511) 41

(540)



(593) Obrazová

(510) (41) kulturní aktivity.

(730) **Klub sběratelů autogramů, z.s.**, Trojická 386/1, Praha 2, Nové Město, 12800, CZ

(210) **O-577521**

(220) 11.02.2022

(320) 11.02.2022

(511) 33, 35, 43

(540)



(593) Obrazová

(510) (33) alkoholické nápoje (s výjimkou pív), vína všeho druhu, alkoholové přípravky pro přípravu nápojů; (35) velkoobchodní a maloobchodní prodej výše uvedených výrobků ve třídě 33, on-line maloobchodní služby zaměřené na výše uvedené výrobky ve třídě 33, zprostředkování v oblasti obchodu s nápoji; (43) služby vinoték, služby vináren, služby ochutnávky vín (poskytování nápojů), degustace vína, poskytování vín ve vinných sklepích, provozování pohostinských služeb ve vinotékách a vinných sklepech, restaurační služby, dočasné ubytování.

(591) Barevná

(730) **Vinospol, spol. s r.o.**, Údolní 1076, Mutěnice, 69611, CZ

(210) **O-577528**

(220) 11.02.2022

(320) 11.02.2022

(511) 3, 5, 35

(540)



(593) Obrazová

(510) (3) kosmetické přípravky, parfumerie, přípravky pro osobní hygienu, přírodní kosmetika, aloe vera pro kosmetické účely přípravky -, antiperspiranty a deodoranty, aromatické oleje, aromatické oleje do koupele, balzám na rty, balzám na vlasy, tělový krém, oční krém, čistící krém, pleťové krémy, ochranné krémy, kosmetické tónovací krémy, krémy proti vráskám, krémy na ruce, hydratační krémy po holení, ochranné krémy na kůži, podkladové krémy na pleť, krémy na čištění pleti, hydratační pleťové krémy (kosmetické), peelingové krémy na obličej, kosmetické krémy a vody, krémy pro péči o vlasy, čistící krémové přípravky (neléčivé), hydratační krémy, vody a gely, přírodní esenciální oleje, přírodní voňavkářské výrobky, přírodní oleje na čištění, přírodní oleje pro kosmetické účely, vlasový olej, jasmínový olej, tělový olej, masážní olej, levandulový olej, růžový olej, čistící olej, vonné oleje, éterické oleje,

pleťové oleje, aromatické esenciální oleje, minerální oleje (kosmetické přípravky), přírodní oleje na parfém, kosmetické oleje na pokožku, éterické esence a oleje, levandulový olej pro kosmetické použití, eukalyptový olej ke kosmetickému použití, kokosový olej pro kosmetické účely, ricinový olej pro kosmetické účely, éterické oleje ke kosmetickým účelům, koupelové oleje pro kosmetické účely, vonné oleje a aromatické výtažky, CBD kosmetika, CBD olej; (5) potravinové doplňky s kosmetickým účinkem, farmaceutické přípravky a přírodní léčiva, antibakteriální čisticí přípravky na obličej, antibakteriální gely, antibakteriální gely na dezinfekci pleti na bázi alkoholu, antibakteriální mýdla, antibakteriální obličejové oplachy (léčivé -), antibakteriální pěnové čisticí přípravky, antibakteriální přípravky, antibakteriální přípravky na akné, antibiotické dermatologické výrobky, antitoxická séra, bahno do koupele, balzámy pro léčebné účely, léčivá pleťová tonika, léčivé krémy na ochranu pleti, léčivé přípravky k ošetření pleti, sérum na uklidnění pleti [léčivé], léčivé pleťové vody a mléka, oleje pro péči o pleť [léčivé], léčivé vlasové vody, léčivé přípravky vlasové péče, tinktury na zklidnění pokožky, čisticí přípravky na pokožku pro léčebné účely, léčivé masti na pokožku, léčivý obličejový krém, léčivý peeling na obličej, léčivé krémy, léčivé tělové krémy, noční krémy (léčivé), hydratační krémy (farmaceutické přípravky), krémy (léčivé) po opalování, léčivé krémy na rty, rostlinné krémy pro léčebné účely, krémy pro dermatologické použití, tělové krémy pro farmaceutické účely, krémy na ruce k lékařskému použití, léčivé krémy k péči o pleť; (35) služby on-line maloobchodních prodejen v oblasti kosmetiky a kosmetických výrobků.

- (591) Barevná
(730) **Paulov Vladimír**, Mila Urbana 96/19, Námestovo, SK
(740) Mgr. PETR ŽIŽKA, LL.M., advokátní kancelář, Mgr. Petr Žižka LL.M., Sedláčkova 209/16, Plzeň, Vnitřní Město, 30100

(210) **O-577529**

- (220) 11.02.2022
(320) 11.02.2022
(511) 40, 41, 44
(540)

Druidské masáže

(592) Slovní
(510) (40) zakázkové míchání éterických olejů pro aromaterapeutické účely; (41) vzdělávací služby v oblasti ajurvédského magnetismu; (44) masáže, masáž chodidel, hloubkové masáže, sportovní masáže, masáže shiatsu, masáž horkými kameny, tradiční japonské masáže, informace týkající se masáží, poskytování informací týkajících se tradičních japonských masáží, konzultační služby vztahující se k masáží, nutriční poradenství, konzultační služby vztahující se k hubnutí, holistická psychoterapie, terapie metodami ajurvédy, aromaterapie.

- (730) **Cholostová Martina**, Žabárna 158, Zlín, Příluky, 76001, CZ

(210) **O-577545**

- (220) 14.02.2022
(320) 14.02.2022
(511) 9, 35, 41
(540)

MUZIKÁL RASPUTIN

(592) Slovní
(510) (9) audio a video záznamy, audio nahrávky, hudební zvukové záznamy, hudební video nahrávky, hudební nahrávky v podobě disku, multimediální záznamy, nahraná hudební videa, nahraná DVD, nahrané digitální audiopásky, nahrané hudební audiopásky, nahrané videopásky s hudbou, nahrávky hudby na páscích, optické disky s hudbou; (35) reklamní, marketingové a propagační služby, aktualizace reklamních materiálů, grafická úprava pro reklamní účely, konzultační a poradenské služby a pomoc v oblasti reklamní, marketingové a propagační činnosti, nákupní služby v oboru médií, podpora prodeje, pořádání a řízení reklamních akcí, produkce reklamních materiálů, propagace a reklama, propagace hudebních koncertů, rozšiřování reklamních marketingových a propagačních materiálů; (41) rezervace vstupenek na vzdělávací, zábavní a sportovní aktivity a akce a související rezervační služby, služby v oblasti vzdělávání, zábavy a sportu, zveřejňování, oznamování a psaní textu, audioprodukce, audio a video nahrávací služby, hudební produkce, nahrávání hudby, produkce audiovizuálních představení, produkce hudebních nahrávek, produkce představení a filmu, produkce představení živé zábavy.

- (730) **Barták Zdeněk**, Nebovická 461/4, Praha 1, Malá Strana, 11800, CZ

(210) **O-577553**

- (220) 14.02.2022
(320) 14.02.2022
(511) 9, 16, 35, 38, 41, 42
(540)

škola jako klíč k dětem



(593) Obrazová
(510) (9) nahraný obsah médií (počítačové programy, data a informace), mobilní aplikace; (16) tiskárenské výrobky, papírnické zboží a vzdělávací potřeby (s výjimkou přístrojů), vyučovací pomůcky a potřeby (s výjimkou přístrojů), tiskoviny; (35) maloobchodní a velkoobchodní prodej nahraného obsahu, mobilních aplikací, tiskárenských výrobků, papírnického zboží, vzdělávacích potřeb, vyučovacích pomůcek a potřeb, tiskovin, oděvů, pokrývek hlavy, her, hraček a žertovných předmětů, sportovních potřeb, klíčenek, nádobí, kuchyňského náčiní a nádob, potravin; (38) poskytování přístupu k obsahu, webovým stránkám a portálům; (41) vzdělávací a školící služby, zábavní služby, kulturní služby, zveřejňování, oznamování a psaní textů (s výjimkou reklamních), vydávání vzdělávacích materiálů; (42) software jako služba (SaaS) a pronájem softwaru.

- (730) **Šimánková Martina Mgr.**, Tkalcovská 928, Nový Bor, 47301, CZ
(740) Jindyne s.r.o., U Statku 77, Mnichovo Hradiště, Hněvousice, 29501

(210) **O-577588**

- (220) 15.02.2022
(320) 15.02.2022
(511) 24, 25, 26
(540)



(593) Obrazová
(510) (24) tkaniny, látky, textilie, textilní výrobky a náhradní součásti pro textilní výrobky obsažené v této třídě, krajky; (25) oděvy, pletené oděvy, rukávníky (oděvy), topy (oděvy), konfekční oděvy, šátky (oděvy), svrchní oděvy; (26) žakárové krajky, pikoty (zoubky krajky), krajky na obruby, krajky (s výjimkou vyšíváných krajků), lemovky (stuhy a krajky na obruby a lemy).

- (591) Barevná
(730) **Nevyhoštěná Renáta Ing.**, č. p. 101, Radějovice, 25168, CZ

(210) **O-577592**
(220) 15.02.2022
(320) 15.02.2022
(511) 30
(540)



(593) Obrazová
(510) (30) kakao, nápoje na bázi kakaa a čokolády a přípravky k výrobě těchto nápojů, čokoláda, cukrářské výrobky bez léčivých přísad, zejména čokoládové cukrovinky a/nebo cukrovinky, sušenky, kreky, cookies, oplatky, vafle, dorty, pečivo, pekárenské výrobky a výrobky z těsta, přípravky z obilovin, dezerty, zmrzlina, zejména zmrzlinové výrobky, mražené cukrovinky a dezerty, chlazené cukrovinky a dezerty, čokoládové pomazánky.
(591) Barevná
(730) **Opavia - LU, s.r.o.**, Karolinská 661/4, Praha 8, Karlín, 18000, CZ
(740) Všetěčka Zelený Švorčík a partneři, advokátní a patentová kancelář, JUDr. Otakar Švorčík, Hájkova 1406/2, Praha 2, Nové Město, 12000

(210) **O-577595**
(220) 16.02.2022
(320) 16.02.2022
(511) 5, 35
(540)



(593) Obrazová
(510) (5) vitaminové doplňky, potravinové doplňky, výživové doplňky, vitaminy a vitaminové přípravky, minerální doplňky stravy, bylinné doplňky, léčivé masti, doplňky stravy určené ke kloubní výživě a ochraně kloubů, dietetické přípravky, farmaceutické přípravky a přírodní léčiva, minerální přípravky, léčivé potravinové doplňky; (35) reklamní, marketingové a propagační služby, obchodní propagace, poskytování obchodních marketingových informací, příprava obchodních reklamních textů, služby obchodních výstav a veletrhů, služby předvádění výrobků a vystavování zboží, rozšiřování reklamních, marketingových a propagačních materiálů, konzultační a poradenské služby a pomoc v oblasti reklamní, marketingové a propagační činnosti.
(730) **NaturaMed Pharmaceuticals s.r.o.**, U Smaltovny 625, České Budějovice, České Budějovice 4, 37001, CZ
(740) Mgr. Petra Fialová, fialová advokátní kancelář, Vinohradská 1899/112, Praha 3, Vinohrady, 13000

(210) **O-577620**
(220) 16.02.2022
(320) 16.02.2022
(511) 29, 30, 32
(540)

Bistro 58

(592) Slovní
(510) (29) maso a masné výrobky, ryby, mořské plody a měkkýši, neživí, mléčné výrobky a jejich náhražky, ptačí vejce a vaječné výrobky, jedlé oleje a tuky, zpracované ovoce, houby a zelenina, ořechy a luštěniny, polévky a vývary, masové výtažky, upravený hmyz a larvy, střívka na uzeniny, přírodní a umělá; (30) polotovary obsahující suroviny spadající do této třídy, jednohubky na bázi pečiva, soli, chuťové přísady, ochucovadla a koření, pekárenské výrobky, cukrovinky, čokoláda a zákusky, cukr, přírodní sladidla, sladké polevy a náplně, výrobky z včelích produktů, led, zmrzlina, mražené jogurty a sorbety, káva, čaj, kakao a jejich náhražky, zpracované obilí, škrob a produkty z nich vyrobené, pečicí přípravky a droždí; (32) pivo a nealkoholické pivo, nealkoholické nápoje, přípravky pro výrobu nápojů.
(730) **BV58 s.r.o.**, V Holešovičkách 1443/4, Praha 8, Libeň, 18000, CZ
(740) Rezek a partneři, advokátní kancelář s.r.o., Mgr. Martin Rezek LL.B., Krkonošská 2001/16, Praha 2, Vinohrady, 12000

(210) **O-577622**
(220) 16.02.2022
(320) 16.02.2022
(511) 29, 30, 32
(540)



(593) Obrazová
(510) (29) maso a masné výrobky, ryby, mořské plody a měkkýši, neživí, mléčné výrobky a jejich náhražky, ptačí vejce a vaječné výrobky, jedlé oleje a tuky, zpracované ovoce, houby a zelenina, ořechy a luštěniny, polévky a vývary, masové výtažky, upravený hmyz a larvy, střívka na uzeniny, přírodní a umělá; (30) polotovary obsahující suroviny spadající do této třídy, jednohubky na bázi pečiva, soli, chuťové přísady, ochucovadla a koření, pekárenské výrobky, cukrovinky, čokoláda a zákusky, cukr, přírodní sladidla, sladké polevy a náplně, výrobky z včelích produktů, led, zmrzlina, mražené jogurty a sorbety, káva, čaj, kakao a jejich náhražky, zpracované obilí, škrob a produkty z nich vyrobené, pečicí přípravky a droždí; (32) pivo a nealkoholické pivo, nealkoholické nápoje, přípravky pro výrobu nápojů.
(591) Barevná
(730) **BV58 s.r.o.**, V Holešovičkách 1443/4, Praha 8, Libeň, 18000, CZ
(740) Rezek a partneři, advokátní kancelář s.r.o., Mgr. Martin Rezek LL.B., Krkonošská 2001/16, Praha 2, Vinohrady, 12000

(210) **O-577623**
(220) 16.02.2022
(320) 16.02.2022
(511) 29, 30, 32
(540)



(593) Obrazová
(510) (29) maso a masné výrobky, ryby, mořské plody a měkkýši, neživí, mléčné výrobky a jejich náhražky, ptačí vejce a vaječné výrobky, jedlé oleje a tuky, zpracované ovoce, houby a zelenina, ořechy a luštěniny, polévky a vývary, masové výtažky, upravený hmyz a larvy, střívka na uzeniny, přírodní a umělá; (30) polotovary obsahující suroviny spadající do této třídy, jednohubky na bázi pečiva, soli, chuťové přísady, ochucovadla a koření, pekárenské výrobky, cukrovinky, čokoláda a zákusky, cukr, přírodní sladidla, sladké polevy a náplně, výrobky z včelích produktů, led, zmrzlina, mražené jogurty a sorbety, káva, čaj, kakao a jejich náhražky, zpracované obilí, škrob a produkty z nich vyrobené, pečící přípravky a droždí; (32) pivo a nealkoholické pivo, nealkoholické nápoje, přípravky pro výrobu nápojů.
(591) Barevná
(730) **BV58 s.r.o.**, V Holešovičkách 1443/4, Praha 8, Libeň, 18000, CZ
(740) Rezek a partneři, advokátní kancelář s.r.o., Mgr. Martin Rezek LL.B., Krkonošská 2001/16, Praha 2, Vinohrady, 12000

(210) **O-577648**
(220) 17.02.2022
(320) 17.02.2022
(511) 5
(540)

GREEN DOCTOR

(592) Slovní
(510) (5) mikrobiologické preparáty pro stimulaci růstu rostlin a pro jejich ochranu.
(730) **BIOPREPARÁTY, spol. s.r.o.**, Tylišovská 772/1, Praha 6, Dejvice, 16000, CZ
(740) JUDr. Aleš Zábrš, advokát, Na Beránce 57/2, Praha 6, Dejvice, 16000

(210) **O-577674**
(220) 18.02.2022
(320) 18.02.2022
(511) 35, 36, 41
(540)

nr
portal

Nezávislý realitní portál

(593) Obrazová
(510) (35) reklamní, marketingové a propagační služby, služby styku s veřejností, organizace obchodních veletrhů a výstav pro obchodní či reklamní účely, služby obchodní pomoci, například sjednávání obchodních smluv pro jiné osoby, administrativní služby související s obchodními transakcemi a finančními záznamy, například účetnictví, vyhotovování výpisů z účtů, provádění podnikových a finančních auditů, oceňování podniků, služby spojené s přípravou a podáváním daňových přiznání, kancelářské práce, například služby plánování a upomínání schůzek, vyhledávání údajů v počítačových souborech pro jiné osoby, vedení počítačové evidence; (36) služby realitních kanceláří, správa nemovitostí, pronájem bytů, výběr nájemného, makléřské služby; (41) pořádání kongresů, školení a vzdělávání.
(730) **Nezávislý realitní portál s.r.o.**, Bělohorská 659/198, Praha 6, Břevnov, 16900, CZ
(740) Mgr. Jan Pytel, advokát, náměstí Jiřího z Poděbrad 1382/2, Praha 2, Vinohrady, 12000

(210) **O-577699**
(220) 18.02.2022
(320) 18.02.2022
(511) 9, 16, 35, 36, 38, 39, 41, 42
(540)

ČSOB Zelený meziúvěr

(592) Slovní
(510) (9) systémy dálkového přenosu dat, programy na zpracování dat, dešifrovací systavy, platební karty, čipy, informační produkty v elektronické podobě, bezpečnostní zařízení pro úschovu svěřených peněz, cenných listin, dokumentů i ostatních cenností spadající do této třídy, přístroje a zařízení pro směnu a výměnu peněz spadající do této třídy; (16) tiskoviny všeho druhu, včetně cenných papírů, šeků, směnec, burzovních listů, informační produkty na papírových nosičích; (35) inzertní, reklamní a propagační činnost, uskutečňovaná prostřednictvím jakýchkoliv médií, marketing, informační servis a poradenské služby v oblasti obchodu, obchodní management a obchodní administrativa, automatizované zpracování dat v oblasti bankovníctví, prezentace akcí pro reklamní a obchodní účely; (36) služby finanční, peněžní, nemovitostní a pojišťovací, včetně poskytování těchto služeb online, charitativní shromažďování finančních prostředků, veřejné sbírky a grantové rozdělování finančních prostředků, organizování a pořádání dobročinných finančních sbírek; (38) telekomunikace, systém dálkového přenosu dat prostřednictvím všech dostupných médií; (39) přeprava peněz, cenných papírů a jiných cenností; (41) výchova a vzdělávání, pořádání společenských, kulturních, zábavních i sportovních akcí, dobročinná činnost a charitativní humanitární činnost v oblasti kulturní, výchovné a vzdělávací i sportovní, organizování a pořádání kulturních dobročinných humanitárních akcí, organizování a pořádání veřejných sbírek nefinančního rázu v rámci této třídy; (42) tvorba, zavádění, adaptace, aktualizace a údržba softwaru, kódování a dekodování zabezpečovacích systémů, tvorba www stránek.
(730) **Československá obchodní banka, a. s.**, Radlická 333/150, Praha 5, Radlice, 15000, CZ

(740) JUDr. Jiří Čermák, advokát, Klimentská 1216/46, Praha 1, Nové Město, 11000

(210) **O-577700**

(220) 18.02.2022
(320) 18.02.2022
(511) 9, 16, 35, 36, 38, 39, 41, 42

(540)

ČSOB Zelený úvěr

(592) Slovní

(510) (9) systémy dálkového přenosu dat, programy na zpracování dat, dešifrovací soustavy, platební karty, čipy, informační produkty v elektronické podobě, bezpečnostní zařízení pro úschovu svěřených peněz, cenných listin, dokumentů i ostatních cennořtí spadající do této řtídy; (16) tiskoviny vřeho druhu, včetně cenných papírů, řeků, směnec, burzovních listů, informační produkty na papírových nosičích; (35) inzertní, reklamní a propagační činnost, uskutečňovaná prostřednictvím jakýchkoliv médií, marketing, informační servis a poradenské řlužby v oblasti obchodu, obchodní management a obchodní administrativa, automatizované zpracování dat v oblasti bankovníctví, prezentace akcí pro reklamní a obchodní účely; (36) řlužby finanční, peněžní, nemovitostní a pojiřřovací, včetně poskytování těchto řlužeb online, charitativní shromařřování finančních prostředků, veřejné sbírky a grantové rozdělování finančních prostředků, organizování a pořádání dobročinných finančních sbírek; (38) telekomunikace, systém dálkového přenosu dat prostřednictvím všech dostupných médií; (39) přeprava peněz, cenných papírů a jiných cennořtí; (41) výchova a vzdělávání, pořádání společenských, kulturních, zábavních i sportovních akcí, dobročinná činnost a charitativní humanitární činnost v oblasti kulturní, výchovné a vzdělávací i sportovní, organizování a pořádání kulturních dobročinných humanitárních akcí, organizování a pořádání veřejných sbírek nefinančního řázu v rámci této řtídy; (42) tvorba, zavádění, adaptace, aktualizace a údržba softwaru, kódování a dekódování zabezpečovacích systémů, tvorba www stránek.

(730) Československá obchodní banka, a. s., Radlická 333/150, Praha 5, Radlice, 15000, CZ

(740) JUDr. Jiří Čermák, advokát, Klimentská 1216/46, Praha 1, Nové Město, 11000

(210) **O-577701**

(220) 18.02.2022
(320) 18.02.2022
(511) 9, 16, 35, 36, 38, 39, 41, 42

(540)

ČSOB Zelená pojistění

(592) Slovní

(510) (9) systémy dálkového přenosu dat, programy na zpracování dat, dešifrovací soustavy, platební karty, čipy, informační produkty v elektronické podobě, bezpečnostní zařízení pro úschovu svěřených peněz, cenných listin, dokumentů i ostatních cennořtí spadající do této řtídy; (16) tiskoviny vřeho druhu, včetně cenných papírů, řeků, směnec, burzovních listů, informační produkty na papírových nosičích; (35) inzertní, reklamní a propagační činnost, uskutečňovaná prostřednictvím jakýchkoliv médií, marketing, informační servis a poradenské řlužby v oblasti obchodu, obchodní management a obchodní administrativa, automatizované zpracování dat v oblasti bankovníctví, prezentace akcí pro reklamní a obchodní účely; (36) řlužby finanční, peněžní, nemovitostní a pojiřřovací, včetně poskytování těchto řlužeb online, charitativní shromařřování finančních prostředků, veřejné sbírky a grantové rozdělování finančních prostředků, organizování a pořádání dobročinných finančních sbírek; (38) telekomunikace, systém dálkového přenosu dat prostřednictvím všech dostupných médií; (39) přeprava peněz, cenných papírů a jiných cennořtí; (41) výchova a vzdělávání, pořádání společenských, kulturních, zábavních i sportovních akcí, dobročinná činnost a charitativní humanitární činnost v oblasti kulturní, výchovné a vzdělávací i sportovní, organizování a pořádání kulturních dobročinných humanitárních akcí, organizování a pořádání veřejných sbírek nefinančního řázu v rámci této řtídy; (42) tvorba, zavádění, adaptace, aktualizace a údržba softwaru, kódování a dekódování zabezpečovacích systémů, tvorba www stránek.

(730) Československá obchodní banka, a. s., Radlická 333/150, Praha 5, Radlice, 15000, CZ

(740) JUDr. Jiří Čermák, advokát, Klimentská 1216/46, Praha 1, Nové Město, 11000

(210) **O-577702**

(220) 18.02.2022
(320) 18.02.2022
(511) 9, 16, 35, 36, 38, 39, 41, 42

(540)

ČSOB Zelené investice

(592) Slovní

(510) (9) systémy dálkového přenosu dat, programy na zpracování dat, dešifrovací soustavy, platební karty, čipy, informační produkty v elektronické podobě, bezpečnostní zařízení pro úschovu svěřených peněz, cenných listin, dokumentů i ostatních cennořtí spadající do této řtídy; (16) tiskoviny vřeho druhu, včetně cenných papírů, řeků, směnec, burzovních listů, informační produkty na papírových nosičích; (35) inzertní, reklamní a propagační činnost, uskutečňovaná prostřednictvím jakýchkoliv médií, marketing, informační servis a poradenské řlužby v oblasti obchodu, obchodní management a obchodní administrativa, automatizované zpracování dat v oblasti bankovníctví, prezentace akcí pro reklamní a obchodní účely; (36) řlužby finanční, peněžní, nemovitostní a pojiřřovací, včetně poskytování těchto řlužeb online, charitativní shromařřování finančních prostředků, veřejné sbírky a grantové rozdělování finančních prostředků, organizování a pořádání dobročinných finančních sbírek; (38) telekomunikace, systém dálkového přenosu dat prostřednictvím všech dostupných médií; (39) přeprava peněz, cenných papírů a jiných cennořtí; (41) výchova a vzdělávání, pořádání společenských, kulturních, zábavních i sportovních akcí, dobročinná činnost a charitativní humanitární činnost v oblasti kulturní, výchovné a vzdělávací i sportovní, organizování a pořádání kulturních dobročinných humanitárních akcí, organizování a pořádání veřejných sbírek nefinančního řázu v rámci této řtídy; (42) tvorba, zavádění, adaptace, aktualizace a údržba softwaru, kódování a dekódování zabezpečovacích systémů, tvorba www stránek.

(730) Československá obchodní banka, a. s., Radlická 333/150, Praha 5, Radlice, 15000, CZ

(740) JUDr. Jiří Čermák, advokát, Klimentská 1216/46, Praha 1, Nové Město, 11000

(210) **O-577703**

(220) 18.02.2022
(320) 18.02.2022
(511) 9, 16, 35, 36, 38, 39, 41, 42

(540)

ČSOB Zelená autopůjčka

(592) Slovní

(510) (9) systémy dálkového přenosu dat, programy na zpracování dat, dešifrovací soustavy, platební karty, čipy, informační produkty v elektronické podobě, bezpečnostní zařízení pro úschovu svěřených peněz, cenných listin, dokumentů i ostatních cennořtí spadající do této řtídy; (16) tiskoviny vřeho druhu, včetně cenných papírů, řeků, směnec, burzovních listů, informační produkty na papírových nosičích; (35) inzertní, reklamní a propagační činnost, uskutečňovaná prostřednictvím jakýchkoliv médií, marketing, informační servis a poradenské řlužby v oblasti obchodu, obchodní management a obchodní administrativa, automatizované zpracování dat v oblasti bankovníctví, prezentace akcí pro reklamní a obchodní účely; (36) řlužby finanční, peněžní, nemovitostní a pojiřřovací, včetně poskytování těchto řlužeb online, charitativní shromařřování finančních prostředků, veřejné sbírky a grantové rozdělování finančních prostředků, organizování a pořádání dobročinných finančních sbírek; (38) telekomunikace, systém dálkového přenosu dat prostřednictvím všech dostupných médií; (39) přeprava peněz, cenných papírů a jiných cennořtí; (41) výchova a vzdělávání, pořádání společenských, kulturních, zábavních i sportovních akcí, dobročinná činnost a charitativní humanitární činnost v oblasti kulturní, výchovné a vzdělávací i sportovní, organizování a pořádání kulturních dobročinných humanitárních akcí, organizování a pořádání veřejných sbírek nefinančního řázu v rámci této řtídy; (42) tvorba, zavádění, adaptace, aktualizace a údržba softwaru, kódování a dekódování zabezpečovacích systémů, tvorba www stránek.

(730) Československá obchodní banka, a. s., Radlická 333/150, Praha 5, Radlice, 15000, CZ

(740) JUDr. Jiří Čermák, advokát, Klimentská 1216/46, Praha 1, Nové Město, 11000

(210) **O-577712**
(220) 21.02.2022
(320) 21.02.2022
(511) 30
(540)



(593) Obrazová
(510) (30) kakao, nápoje na bázi kakaa a čokolády a přípravky k výrobě těchto nápojů, čokoláda, cukrářské výrobky bez léčivých přísad, čokoládové cukrovinky, sušenky, kreky, cookies, oplatky, vafle, dorty, pečivo, pekárenské výrobky z těsta, přípravky z obilovin, dezerty, jedlé ledy, zmrzlina, mražené cukrovinky a dezerty, chlazené cukrovinky a dezerty, čokoládové pomazánky.
(591) Barevná
(730) **Opavia - LU, s.r.o.**, Karolinská 661/4, Praha 8, Karlín, 18600, CZ
(740) Všetečka Zelený Švorčík a partneři, advokátní a patentová kancelář, JUDr. Otakar Švorčík, Hálkova 1406/2, Praha 2, Nové Město, 12000

(210) **O-577718**
(220) 21.02.2022
(320) 21.02.2022
(511) 30
(540)



(593) Obrazová
(510) (30) kakao, nápoje na bázi kakaa a čokolády a přípravky k výrobě těchto nápojů, čokoláda, cukrářské výrobky bez léčivých přísad, čokoládové cukrovinky, sušenky, kreky, cookies, oplatky, vafle, dorty, pečivo, pekárenské výrobky z těsta, přípravky z obilovin, dezerty, jedlé ledy, zmrzlina, mražené cukrovinky a dezerty, chlazené cukrovinky a dezerty, čokoládové pomazánky.
(591) Barevná
(730) **Opavia - LU, s.r.o.**, Karolinská 661/4, Praha 8, Karlín, 18600, CZ
(740) Všetečka Zelený Švorčík a partneři, advokátní a patentová kancelář, JUDr. Otakar Švorčík, Hálkova 1406/2, Praha 2, Nové Město, 12000

(210) **O-577719**
(220) 21.02.2022
(320) 21.02.2022
(511) 30
(540)



(593) Obrazová
(510) (30) kakao, nápoje na bázi kakaa a čokolády a přípravky k výrobě těchto nápojů, čokoláda, cukrářské výrobky bez léčivých přísad, čokoládové cukrovinky, sušenky, kreky, cookies, oplatky, vafle, dorty, pečivo, pekárenské výrobky z těsta, přípravky z obilovin, dezerty, jedlé ledy, zmrzlina, mražené cukrovinky a dezerty, chlazené cukrovinky a dezerty, čokoládové pomazánky.
(591) Barevná
(730) **Opavia - LU, s.r.o.**, Karolinská 661/4, Praha 8, Karlín, 18600, CZ
(740) Všetečka Zelený Švorčík a partneři, advokátní a patentová kancelář, JUDr. Otakar Švorčík, Hálkova 1406/2, Praha 2, Nové Město, 12000

(210) **O-577720**
(220) 21.02.2022
(320) 21.02.2022
(511) 30
(540)



(593) Obrazová
(510) (30) kakao, nápoje na bázi kakaa a čokolády a přípravky k výrobě těchto nápojů, čokoláda, cukrářské výrobky bez léčivých přísad, čokoládové cukrovinky, sušenky, kreky, cookies, oplatky, vafle, dorty, pečivo, pekárenské výrobky z těsta, přípravky z obilovin, dezerty, jedlé ledy, zmrzlina, mražené cukrovinky a dezerty, chlazené cukrovinky a dezerty, čokoládové pomazánky.
(591) Barevná
(730) **Opavia - LU, s.r.o.**, Karolinská 661/4, Praha 8, Karlín, 18600, CZ
(740) Všetečka Zelený Švorčík a partneři, advokátní a patentová kancelář, JUDr. Otakar Švorčík, Hálkova 1406/2, Praha 2, Nové Město, 12000

(210) **O-577721**
(220) 21.02.2022
(320) 21.02.2022
(511) 30
(540)



(593) Obrazová
(510) (30) kakao, nápoje na bázi kakaa a čokolády a přípravky k výrobě těchto nápojů, čokoláda, cukrářské výrobky bez léčivých přísad, čokoládové cukrovinky, sušenky, kreky, cookies, oplatky, vafle, dorty, pečivo, pekárenské výrobky z těsta, přípravky z obilovin, dezerty, jedlé ledy, zmrzlina, mražené cukrovinky a dezerty, chlazené cukrovinky a dezerty, čokoládové pomazánky.
(591) Barevná
(730) **Opavia - LU, s.r.o.**, Karolinská 661/4, Praha 8, Karlín, 18600, CZ
(740) Všeťečka Zelený Švorčík a partneři, advokátní a patentová kancelář, JUDr. Otakar Švorčík, Hálkova 1406/2, Praha 2, Nové Město, 12000

(210) **O-577723**
(220) 21.02.2022
(320) 21.02.2022
(511) 30
(540)



(593) Obrazová
(510) (30) kakao, nápoje na bázi kakaa a čokolády a přípravky k výrobě těchto nápojů, čokoláda, cukrářské výrobky bez léčivých přísad, čokoládové cukrovinky, sušenky, kreky, cookies, oplatky, vafle, dorty, pečivo, pekárenské výrobky z těsta, přípravky z obilovin, dezerty, jedlé ledy, zmrzlina, mražené cukrovinky a dezerty, chlazené cukrovinky a dezerty, čokoládové pomazánky.
(730) **Opavia - LU, s.r.o.**, Karolinská 661/4, Praha 8, Karlín, 18600, CZ
(740) Všeťečka Zelený Švorčík a partneři, advokátní a patentová kancelář, JUDr. Otakar Švorčík, Hálkova 1406/2, Praha 2, Nové Město, 12000

(210) **O-577722**
(220) 21.02.2022
(320) 21.02.2022
(511) 30
(540)



(593) Obrazová
(510) (30) kakao, nápoje na bázi kakaa a čokolády a přípravky k výrobě těchto nápojů, čokoláda, cukrářské výrobky bez léčivých přísad, čokoládové cukrovinky, sušenky, kreky, cookies, oplatky, vafle, dorty, pečivo, pekárenské výrobky z těsta, přípravky z obilovin, dezerty, jedlé ledy, zmrzlina, mražené cukrovinky a dezerty, chlazené cukrovinky a dezerty, čokoládové pomazánky.
(591) Barevná
(730) **Opavia - LU, s.r.o.**, Karolinská 661/4, Praha 8, Karlín, 18600, CZ
(740) Všeťečka Zelený Švorčík a partneři, advokátní a patentová kancelář, JUDr. Otakar Švorčík, Hálkova 1406/2, Praha 2, Nové Město, 12000

(210) **O-577724**
(220) 21.02.2022
(320) 21.02.2022
(511) 30
(540)



(593) Obrazová
(510) (30) kakao, nápoje na bázi kakaa a čokolády a přípravky k výrobě těchto nápojů, čokoláda, cukrářské výrobky bez léčivých přísad, čokoládové cukrovinky, sušenky, kreky, cookies, oplatky, vafle, dorty, pečivo, pekárenské výrobky z těsta, přípravky z obilovin, dezerty, jedlé ledy, zmrzlina, mražené cukrovinky a dezerty, chlazené cukrovinky a dezerty, čokoládové pomazánky.
(730) **Opavia - LU, s.r.o.**, Karolinská 661/4, Praha 8, Karlín, 18600, CZ
(740) Všeťečka Zelený Švorčík a partneři, advokátní a patentová kancelář, JUDr. Otakar Švorčík, Hálkova 1406/2, Praha 2, Nové Město, 12000

(210) **O-577725**
(220) 21.02.2022
(320) 21.02.2022
(511) 30
(540)



(593) Obrazová
(510) (30) kakao, nápoje na bázi kakaa a čokolády a přípravky k výrobě těchto nápojů, čokoláda, cukrářské výrobky bez léčivých přísad, čokoládové cukrovinky, sušenky, kreky, cookies, oplatky, vafle, dorty, pečivo, pekárenské výrobky z těsta, přípravky z obilovin, dezerty, jedlé ledy, zmrzlina, mražené cukrovinky a dezerty, chlazené cukrovinky a dezerty, čokoládové pomazánky.
(730) **Opavia - LU, s.r.o.**, Karolinská 661/4, Praha 8, Karlín, 18600, CZ
(740) Vsetečka Zelený Švorčík a partneři, advokátní a patentová kancelář, JUDr. Otakar Švorčík, Hájkova 1406/2, Praha 2, Nové Město, 12000

(210) **O-577729**
(220) 21.02.2022
(320) 21.02.2022
(511) 30
(540)



(593) Obrazová
(510) (30) kakao, nápoje na bázi kakaa a čokolády a přípravky k výrobě těchto nápojů, čokoláda, cukrářské výrobky bez léčivých přísad, čokoládové cukrovinky, sušenky, kreky, cookies, oplatky, vafle, dorty, pečivo, pekárenské výrobky z těsta, přípravky z obilovin, dezerty, jedlé ledy, zmrzlina, mražené cukrovinky a dezerty, chlazené cukrovinky a dezerty, čokoládové pomazánky.
(730) **Opavia - LU, s.r.o.**, Karolinská 661/4, Praha 8, Karlín, 18600, CZ
(740) Vsetečka Zelený Švorčík a partneři, advokátní a patentová kancelář, JUDr. Otakar Švorčík, Hájkova 1406/2, Praha 2, Nové Město, 12000

(210) **O-577728**
(220) 21.02.2022
(320) 21.02.2022
(511) 30
(540)



(593) Obrazová
(510) (30) kakao, nápoje na bázi kakaa a čokolády a přípravky k výrobě těchto nápojů, čokoláda, cukrářské výrobky bez léčivých přísad, čokoládové cukrovinky, sušenky, kreky, cookies, oplatky, vafle, dorty, pečivo, pekárenské výrobky z těsta, přípravky z obilovin, dezerty, jedlé ledy, zmrzlina, mražené cukrovinky a dezerty, chlazené cukrovinky a dezerty, čokoládové pomazánky.
(730) **Opavia - LU, s.r.o.**, Karolinská 661/4, Praha 8, Karlín, 18600, CZ
(740) Vsetečka Zelený Švorčík a partneři, advokátní a patentová kancelář, JUDr. Otakar Švorčík, Hájkova 1406/2, Praha 2, Nové Město, 12000

(210) **O-577741**
(220) 21.02.2022
(320) 21.02.2022
(511) 5
(540)

JAMESI

(592) Slovní
(510) (5) léčiva, farmaceutické přípravky humánní.
(730) **Zentiva, k.s.**, U kabelovny 130/22, Praha 10, Dolní Měcholupy, 10200, CZ
(740) C|K|T ČERVENKA TURKOVÁ & PARTNERS Advokátní, patentová a známková kancelář, Mgr. Radka Červenková, advokátka, Anny Letenské 34/7, Praha 2, Vinohrady, 12000

(210) **O-577782**
(220) 23.02.2022
(320) 23.02.2022
(511) 32, 40
(540)

Andělský mošt

(592) Slovní
(510) (32) mošt, mošty; (40) výroba moštu.
(730) **GRAIN a.s.**, Poustka 97, Višňová, 46401, CZ

(210) **O-577790**
(220) 23.02.2022
(320) 23.02.2022
(511) 33, 40, 44
(540)



(593) Obrazová
(510) (33) vína; (40) poradenství v oblasti výroby vína, výroba vína pro jiné osoby; (44) poradenství v oblasti vinařství (pěstování vinné révy), pěstování rostlin (vinné révy).
(730) **WAJDA, a.s.**, Šteruská 27/780, 922 03 Vrbové, SK
(740) JUDr. Daniel Futej, advokát, Thákurova 676/3, Praha 6, Dejvice, 16000

(210) **O-577793**
(220) 23.02.2022
(320) 23.02.2022
(511) 28, 35, 41
(540)



BINGO LÁSKY

(593) Obrazová
(510) (28) hry, společenské hry, partnerské hry, úkolové hry, vztahové hry, hry pro páry, hry pro porozumění; (35) maloobchodní prodej her, reklamní a marketingové služby poskytované prostřednictvím sociálních médií, on-line maloobchodní služby zaměřené na partnerské hry, maloobchodní prodej partnerských her (online); (41) poskytování informací vztahujících se k tělesnému cvičení prostřednictvím on-line webové stránky, poskytování informací o partnerských hrách prostřednictvím online webové stránky.
(591) Barevná
(730) **Srebro Boris**, Koněvova 651/22, Praha 3, Žižkov, 13000, CZ
(740) Advokátní kancelář - Mgr. Petr Žižka, LL.M., Mgr. Petr Žižka LL.M., Sedláčkova 209/16, Plzeň, Vnitřní Město, 30100

(210) **O-577795**
(220) 23.02.2022
(320) 23.02.2022
(511) 41
(540)

SONO DOUPĚ RECORDS s.r.o.

(592) Slovní
(510) (41) služby nahrávacího studia, pořádání a uvádění koncertů, hudební produkce, výroba rozhlasových a televizních programů, služby zvukových techniků na akce, pořádání a vedení workshopů, organizování zábavních akcí.
(730) **SONO DOUPĚ RECORDS s.r.o.**, Veleslavínská 4/26, Praha 6 - Veleslavín, 16200, CZ

(210) **O-577796**
(220) 23.02.2022
(320) 23.02.2022
(511) 41
(540)



(593) Obrazová
(510) (41) služby nahrávacího studia, pořádání a uvádění koncertů, hudební produkce, výroba rozhlasových a televizních programů, služby zvukových techniků na akce, pořádání a vedení workshopů, organizování zábavních akcí.
(730) **SONO DOUPĚ RECORDS s.r.o.**, Veleslavínská 4/26, Praha 6 - Veleslavín, 16200, CZ

(210) **O-577797**
(220) 23.02.2022
(320) 23.02.2022
(511) 5, 32
(540)



(593) Obrazová
(510) (5) minerální vody na lékařské použití; (32) nealkoholické nápoje, minerální vody (nápoje), ochucené minerální vody, sirupy na výrobu nealkoholických nápojů, nealkoholické přípravky na výrobu nápojů.
(591) Barevná
(730) **Kofola a.s.**, Za Drahou 165/1, Krmov, Pod Bezručovým vrchem, 79401, CZ

(740) Rott, Růžička & Guttman a spol., Vyskočilova 1566, Praha 4, Michle, 14000

(210) **O-577800**
(220) 23.02.2022
(320) 23.02.2022
(511) 5, 32
(540)



(593) Obrazová
(510) (5) minerální vody na lékařské použití; (32) nealkoholické nápoje, minerální vody (nápoje), ochucené minerální vody, sirupy na výrobu nealkoholických nápojů, nealkoholické přípravky na výrobu nápojů.
(591) Barevná
(730) **Kofola a.s.**, Za Drahou 165/1, Krnov, Pod Bezručovým vrchem, 79401, CZ
(740) Rott, Růžička & Guttman a spol., Vyskočilova 1566, Praha 4, Michle, 14000

(210) **O-577842**
(220) 25.02.2022
(320) 25.02.2022
(511) 31
(540)

ATTRACT'IV

(592) Slovní
(510) (31) krmiva a potrava pro zvířata.
(730) **NEOVIA**, Talhouët, 56250 Saint-Nolff, FR
(740) ZIVKO MIJATOVIC & PARTNERS s.r.o., Jugoslávských partyzánů 639/26, Praha 6, Bubeneč, 16000

(210) **O-577903**
(220) 01.03.2022
(320) 01.03.2022
(511) 5
(540)



(593) Obrazová
(510) (5) farmaceutické přípravky.
(591) Barevná
(730) **PRO.MED.CS Praha a.s.**, Telčská 377/1, Praha 4, Michle, 14000, CZ
(740) Mgr. Klára Labalestra, advokátka, Na poříčí 1041/12, Praha 1, Nové Město, 11000

(210) **O-577972**
(220) 04.03.2022
(320) 04.03.2022
(511) 10, 27, 28, 35
(540)



(593) Obrazová
(510) (10) ortopedické podložky, akupresurní podložky; (27) podlahové puzzle podložky; (28) puzzle podložky (hračky), manipulační logické puzzle (skládačky); (35) zprostředkovatelská činnost v oblasti obchodu, provozování e-shopu, služby importní a exportní agentury, to vše s výrobky výše uvedenými ve třídách 10, 27 a 28.
(730) **MUFFIK s.r.o.**, Podolská 401/50, Praha 4, Podolí, 14700, CZ
(740) Ing. Petr Soukup, tř. Svobody 43/39, Olomouc, 77900

(210) **O-578012**
(220) 07.03.2022
(320) 07.03.2022
(511) 20
(540)

Yenkee

(592) Slovní
(510) (20) nábytek.
(730) **FAST ČR, a.s.**, U Sanitatu 1621, Říčany, 25101, CZ

(740) KOREJZOVA LEGAL v.o.s., JUDr. Petra Sauvage de Brantes advokátka,
Korunní 810/104, Praha 10, Vinohrady, 10100

Zamítnuté a částečně odmítnuté/zamítnuté přihlášky ochranných známek po zveřejnění

Zjistí-li Úřad v průběhu řízení o námitkách, že přihlašovaná ochranná známka nespĺňuje podmínky pro zápis, přihlášku zamítne. Zjistí-li, že přihlašovaná ochranná známka nespĺňuje podmínky pro zápis jen pro některé výrobky nebo služby, přihlášku odmítne/zamítne v rozsahu výrobků nebo služeb, pro které přihláška nespĺňuje podmínky zápisu. S ohledem na tuto skutečnost, obsahuje tato kapitola údaje o rozhodnutích o zamítnutí přihlášky ochranné známky v celém nebo částečném rozsahu na základě ustanovení § 26 zákona č. 441/2003 Sb.

Údaje o výsledku rozhodnutí (zamítnutí přihlášky, částečné odmítnutí/zamítnutí přihlášky) jsou uvedeny jako datum právní moci rozhodnutí/výsledek rozhodnutí.

(210) **O-557499**

(540)



(210) **O-570923**

(540)

FONS VITAE

(592) Slovní
12.03.2022/NABYTÍ P.M. - ČÁSTEČNÉ ZAMÍTNUTÍ PŘIHL. PO
ZVEŘ.

(593) Obrazová

18.03.2022/NABYTÍ P.M. - ČÁSTEČNÉ ZAMÍTNUTÍ PŘIHL. PO
ZVEŘ.

Zamítnuté námítky týkající se ochranných známek

V průběhu řízení o námítkách může být Úřadem zjištěno, že přihlašovaná ochranná známka, která byla zveřejněna ve Věstníku, nezasahuje do zákonem chráněných starších práv třetích osob, tzv. namítajících, uvedených v ustanovení § 7 zákona č. 441/2003 Sb., a proto Úřad námítky zamítne. Údaje o rozhodnutích o zamítnutí námítek na základě ustanovení § 26 zákona č. 441/2003 Sb. jsou obsaženy v této kapitole.

(210) **O-546728**
(540)



(593) Obrazová
17.03.2022/NABYTÍ P.M. – ZAMÍTNUTÍ NÁMITEK

(210) **O-556522**
(540)



(593) Obrazová
17.03.2022/NABYTÍ P.M. – ZAMÍTNUTÍ NÁMITEK

Zápisy ochranných známek bez změny ve vztahu ke zveřejněným přihláškám

- (111) **390733**
(220) 22.04.2020
(320) 22.04.2020
(442) 03.06.2020
(151) 16.03.2022
(730) **COOP Centrum družstvo**, U Rajske zahrady 1912/3, Praha 3, Žižkov, 13000, CZ
COOP MORAVA, s.r.o., Sukova 553/2, Brno, Brno-město, 60200, CZ
(740) Dana Lukajová, patentový zástupce, Voršilská 130/10, Praha 1, Nové Město, 11000
(210) O-563305
(510) (30) pekárenské výrobky, moučníky, zákusky, dorty a sušenky, sladkosti (bonbóny), sladké tyčinky a žvýkačky, cereální tyčinky a energetické tyčinky, piškotové buchtý s polevou, perníčky, pečivo s náplní, rýžové chlebičky, rýžové chlebičky v čokoládové polevě, cereálie, extrudované potravinářské výrobky z pšenice, extrudované potravinářské výrobky z kukuřice, snídaně cereálie, ovesné a kukuřičné kaše, cukrářské piškoty [pečivo], perník, sušenky, máslové sušenky, oplatky, pečivo obsahující krémy, pečivo obsahující ovoce, pudinkové dorty, trubičky (sladké pečivo), trvanlivé pečivo, čokoláda, čokoládové pěny, čokoládové sladkosti, čokoládové sušenky, čokoládová poleva, čokoládová vejce, čokoládové cukrovinky, čokoládové pečivo, čokoládové dezerty, oříšky v čokoládě, cukrovinky v čokoládě, nápoje na bázi čokolády, zmrzliny s čokoládovou příchutí, cukr, přírodní sladidla, sladké polevy a náplně, výrobky z včelích produktů, zpracované obilí, škrob a produkty z nich vyrobené, pečící přípravky a droždí, marcipán, arašidové cukrovinky, pochutiny vyrobené ze sójové mouky, ovocné želé [cukrovinky], makové pečivo, koláče, cukrářské výrobky, pekařské výrobky, káva, čaj, kakao a jejich náhražky, potraviny s kakaovým základem, kakaové krémy ve formě pomazánek, led, zmrzliny, mražené jogurty a sorbety.
(511) 30
(540)
(592) Slovní

DITA

- (111) **390737**
(220) 07.06.2021
(320) 07.06.2021
(442) 08.12.2021
(151) 16.03.2022
(730) **N.A.D. New Aluminum Design s.r.o.**, Staropramenná 503/6, Praha 5, Smíchov, 15000, CZ
(740) Mgr. PETR ŽIŽKA LL.M., advokátní kancelář, Mgr. Petr Žižka LL.M., Sedláčkova 209/16, Plzeň, Vnitřní Město, 30100
(210) O-572569
(510) (6) kovové stavební a konstrukční materiály a prvky, obalové, balící a vázací materiály, kovové, přemístitelné konstrukce a kovové stavby, kovové železářské zboží, kabely, dráty a řetězy, kovové, kovové formy, hliníkové formy, svařovací a pájecí materiály, matice, šrouby a upevňovací prvky, kovové, hliníkové obklady, hliníkové profily, hliníkové kompozitní trubky pro použití při výrobě rámu jízdních kol, trubky, potrubí, hadice a jejich příslušenství, včetně ventilů, kovové, hliník, hliníkové desky, hliníkový plech, hliník vyztužený keramikou, hliník obohacený bauxitem, nerezová ocel, pláty nerezové oceli, pásy nerezové oceli, trubky z nerezové oceli, železo, slitiny železa, železné desky, železné pláty, železné kovy, železný drát, kovové konstrukce, konstrukční ocel, kovové konstrukce stájí, prefabrikované kovové konstrukce, kovové stavební konstrukce, kovové altánky [konstrukce], kovové nádrže (konstrukce), kovové stropní konstrukce, kovové voliéry [konstrukce], kovové přístřešky (konstrukce), kovové konstrukce šaten, kovové konstrukce budov, verandy (kovové konstrukce), pracovní plošiny (konstrukce), kovové rampy (konstrukce), konstrukce kovových skleníků, přenosné kovové konstrukce, kovové podpůrné konstrukce, ocelové stavební konstrukce; (37) demolicí konstrukcí, izolační konstrukce, demontáž konstrukcí, výstavba podzemních konstrukcí, stavba ocelových konstrukcí, montáž stavebních konstrukcí, dohled nad konstrukcí budov, montáž stavebních ocelových konstrukcí, stavba ocelových konstrukcí pro budovy, stavebnictví a demolicí staveb, konstrukce inženýrských staveb litím betonu, výstavba budov a jiných konstrukcí, výstavba prefabrikovaných budov a konstrukcí, instalační a montážní služby s výrobky výše uvedenými ve třídě 6, čištění, opravy a údržba výrobků výše uvedených ve třídě 6, montáž dočasných konstrukcí pro veletrhy, instalování dočasných konstrukcí pro obchodní

- výstavu, opravy konstrukcí používaných ve vysokých teplotách, instalace konstrukcí s vysokou pevností tahu, poradenské služby v oblasti oprav stavebních konstrukcí, stavba dočasných konstrukcí pro akce pod širým nebem, stavba konstrukcí z železobetonu s využitím posuvného a taženého bednění, údržba a opravy budov, provádění průmyslových staveb, instalace a montáž alarmů, poplašných zařízení, zámků a zabezpečovacích zařízení, jejich údržba a opravy; (40) leštění nerezavějící oceli, služby kartáčování nerezové oceli, konečné úpravy nerezových ocelových archů a rolí, zakázková konstrukce strojů, zpracování kovů a recyklace kovů, svařování, zakázková výroba a zakázkové montážní služby, a to v souvislosti s výrobky uvedenými shora ve třídě 6, kování, kovářství, kování kovového zboží podle objednávky a specifikace druhých, lisování kovů.
(511) 6, 37, 40
(540)



- (593) Obrazová

- (111) **390738**
(220) 25.06.2021
(320) 25.06.2021
(442) 08.12.2021
(151) 16.03.2022
(730) **AZS 98 HOLDING s.r.o.**, Koterovská 2208/158, Plzeň, Východní Předměstí, 32600, CZ
(210) O-573001
(591) Barevná
(510) (1) kompost, pojiva do betonu, půdní substrát, zemina pro pěstování; (7) automatické manipulační stroje (manipulátory), buldozery, drtiče (stroje), drtiče (stroje) pro průmyslové účely, prosévací stroje, prosévací zařízení, rozmělnovače (stroje), stroje na opracování kamene, stroje na prosévání popela, stroje na zpracování rud, stroje pro zemní práce; (17) izolační materiály; (19) akvarijní písek, akvarijní štěrky, asfalt, asfaltová dlažba, beton, betonové stavební prvky, cement, cementové desky, cihlářská hlína, cihly, desky pro stavebnictví ne kovové, desky z dřevní buničiny pro stavebnictví, dlaždice na podlahy ne kovové, dlažební desky ne kovové, hrobky (pomníky) ne kovové, hrubá škvára, hřady, jíl, kámen, kamenické výrobky, kamenina pro stavebnictví, kamenná drť, komínové nástavce ne kovové, komíny ne kovové, konstrukce pro stavebnictví ne kovové, konzoly pro stavebnictví ne kovové, křemen, křemenný písek, licí formy ne kovové, makadam, malta pro stavebnictví, materiály pro výstavbu a pokrytí vozovek, montované domy (sopruvy) ne kovové, mozaiky pro stavebnictví, mramor, náhrobní desky ne kovové, náhrobní kameny, nosníky ne kovové, obkládačky pro stavebnictví ne kovové, obklady stěn pro stavebnictví ne kovové, obložení stěn pro stavebnictví ne kovové, obruby hrobů ne kovové, odtokové žlaby ne kovové, opláštění pro stavebnictví ne kovové, oxid křemičitý (křemen), pilíře ne kovové, písek kromě slévárenského písku, podlahová dlažba ne kovová, podlahové vlysy, podlahy ne kovové, pojiva pro opravy silnic, pomníky ne kovové, přenosné stavby ne kovové, příčky ne kovové, sádra, sloupy pro stavebnictví ne kovové, stavby ne kovové, stavební dřevo, stavební kámen, stavební materiály ne kovové, stavební panely ne kovové, stožáry (sloupy) ne kovové, stropy ne kovové, struska (stavební materiál), struskový kámen, střešní krytiny ne kovové, střešní oplátování ne kovové, střešní tašky ne kovové, škvára, štěrky, umělý kámen, vyztužovací materiály pro stavebnictví ne kovové, zpěry ne kovové, zděné nádrže, zděné živice, živice výrobky pro stavebnictví, žula; (35) administrativní služby, řízení obchodních

projektů v oblasti stavebních projektů; (36) pronájem bytů, pronájem kanceláří (nemovitosti), pronájem nemovitostí, správa nemovitostí; (37) asfaltování, autoservisy (doplňování paliva a údržba), čištění, čištění budov (vnější povrch), čištění ulic, demolice budov, dláždění silnic, hydroizolace, instalace dveří a oken, izolace budov, klempířství, lakování, malba a nátěr interiérů a exteriérů, montáž lešení, nýtování, obnova opotřebovaných nebo částečně zničených strojů, pískování, pokládka kabelů, pokrývačské služby, povrchová těžba, pronájem bagrů a rypadel, pronájem buldozerů, pronájem čistíček, pronájem drenážních čerpadel, pronájem jeřábů, pronájem silničních zametacích strojů, pronájem stavebních strojů a zařízení, sádrování, stavební dozor, stavební informace, stavební poradenství, stavění obchodních stánků a obchodů, tapetování, truhlářské služby, údržba a opravy motorových vozidel, údržba vozidel, úklid budov (interiér), vrtání studní, výstavba a opravy skladů, výstavba a údržba potrubí, výstavba továren, výstavba, zednictví; (39) dodávka zboží, doprava, doprava zboží, informace o dopravě, informace o skladování, logistika v dopravě, nakládka a vykládka, nákladní kamionová doprava, odtahové služby při poruše vozidla, osobní doprava, parkování automobilů, pronájem automobilů, pronájem garáží, pronájem parkovacích míst, pronájem skladů, pronájem traktorů, pronájem vozidel, provoz skladů, přeprava, přeprava a uskladnění odpadu, přeprava nábytku, rezervace dopravy, rozvod elektřiny, rozvod energie, rozvod vody, sběr recyklovatelných výrobků (doprava), skladování, služby řidičů, uskladnění zboží, vykládka nákladu, zprostředkování dopravy; (40) frézování, hoblování materiálů, informace o úpravě a zpracování materiálů, kácení a zpracování dřeva, leštění broušením, likvidace odpadu, mletí, odstraňování povrchových úprav, pískování, pronájem generátorů, pronájem zařízení prostorového vytápění, recyklace odpadu, řezání materiálů, svařování, třídění odpadů a recyklovatelného materiálu (transformace), upcyclace (recyklace odpadů), vypalování keramiky, výroba energie, zakázková montáž betonových prefabrikátů pro jiné osoby, zpracování odpadu (transformace); (41) pořádání a vedení konferencí, pořádání a vedení seminářů, pořádání módních přehlídek pro zábavu, pořádání plesů, školení; (42) projektování ve výstavbě, testování materiálů, výzkum v oblasti ochrany životního prostředí; (43) bufety, dětské jesle, hotelové služby, penziony, pronájem jednacích místností, pronájem přechodného ubytování, pronájem přenosných staveb, pronájem židlí stolů ubrusů skleněného nádobí, rezervace přechodného ubytování, služby recepce pro přechodné ubytování (správa odjezdů a příjezdů); (44) alternativní medicína, aromaterapie, depilace voskem, fyzioterapie, kadeřnictví, manikúra, masáže, salony krásy, sauny, služby vizážistů.

(511) 1, 7, 17, 19, 35, 36, 37, 39, 40, 41, 42, 43, 44
(540)



(593) Obrazová

(111) **390739**
(220) 27.07.2021
(320) 27.07.2021
(442) 08.12.2021
(151) 16.03.2022
(730) **Wood Service Group, s.r.o.**, Hrušové 906, Bzince pod Javorinou 916 11, SK
(740) Mgr. Peter Stredanský, Poštová 3, 811 06 Bratislava
(210) O-573621
(591) Barevná
(510) (19) stavební dřevo, dřevěné obložení, parapety nekovové, dveřní rámy nekovové, dýhové dřevo, schodišťové stupně (schody) nekovové; (20) nábytek; (35) zadávání zakázek na nákup a prodej výrobků a služeb; (37) montáž nábytku na míru, údržba a opravy nábytku; (39) balení zboží, uskladnění zboží, rozvoz nábytku, přeprava nábytku; (42) navrhování nábytku.

(511) 19, 20, 35, 37, 39, 42

(540)



(593) Obrazová

(111) **390740**
(220) 20.08.2021
(320) 20.08.2021
(442) 08.12.2021
(151) 16.03.2022
(730) **Hrda Libor**, Zámezí 367/6a, Brno, Jehnice, 62100, CZ
Lazarov Pavel Ing. arch., Branka 265/27, Brno, Komín, 62400, CZ
(740) Advokátní kancelář JUDr. Dalibora Vaigerta, JUDr. Dalibor Vaigert, advokát, Hlinky 162/92, Brno, Staré Brno, 60300
(210) O-574131
(510) (4) elektrická energie; (36) správa nemovitostí; (37) stavební služby, stavební dozor poskytování stavebních informací, stavební poradenství, výstavba, zednické služby, zednictví; (39) rozvod elektřiny, rozvod energie; (40) výroba energie; (42) inženýrské služby, navrhování interiérů, návrhy interiéru, plánování městské výstavby, poradenství v oblasti architektury, projektování ve výstavbě, provádění studií technických projektů, provádění průzkumů, průmyslový design, poradenství v oblasti úspor energie, energetický audit, výzkum v oblasti stavebnictví.

(511) 4, 36, 37, 39, 40, 42

(540)

FANDAMENT

(592) Slovní

(111) **390741**
(220) 20.08.2021
(320) 20.08.2021
(442) 08.12.2021
(151) 16.03.2022
(730) **Vividbooks s.r.o.**, Ostravská 623, Praha 9, Letňany, 19900, CZ
(210) O-574142
(510) (9) software, software videoher, komunikační software, počítačový software, aplikační software, vzdělávací software, multimediální software, zvukové knihy, počítačové herní programy (software), počítačové herní programy stažené prostřednictvím internetu (software), mobilní aplikace, vzdělávací mobilní aplikace, software a aplikace pro mobilní zařízení, mobilní aplikace ke stažení pro přenos dat, mobilní aplikace ke stažení pro přenos informací, aplikace ke stažení pro použití s mobilními zařízeními; (16) knihy, příručky (knihy), dětské knihy, obrázkové knihy, datové knihy, tiskárenské výrobky, papírnické zboží a vzdělávací potřeby, kancelářské potřeby, školní potřeby (papírnické zboží), samolepky (papírnické zboží), obálky (papírnické zboží), potištěné papírnické zboží, šablony (papírnické zboží), listy papíru (papírnické zboží), archy papíru (papírnické zboží); (41) středoškolské vzdělávání, školní vzdělávání, pokročilé vzdělávání; (42) software (tvorba).

(511) 9, 16, 41, 42

(540)

Vividoo

(592) Slovní

(111) **390742**
(220) 25.08.2021
(320) 25.08.2021
(442) 08.12.2021
(151) 16.03.2022
(730) **Muesli Fresh s.r.o.**, Jakobiho 327/3, Praha 10, Petrovice, 10900, CZ
(210) O-574212
(591) Barevná
(510) (29) zpracované ořechy, jogurt, mléko, rozinky; (30) cereální tyčinky, müsli tyčinky, ovocno – ovesné müsli tyčinky, čokoláda, čokoláda s vysokým obsahem proteinu, loupáný oves, ovesné vločky, med, káva; (31) čerstvé ovoce, čerstvá zelenina, oves setý.

(511) 29, 30, 31

(540)



(593) Obrazová

(111) **390743**

(220) 26.08.2021

(320) 26.08.2021

(442) 08.12.2021

(151) 16.03.2022

(730) **InterGast a.s.**, Na vinobraní 1792/55, Praha 10, Záběhllice, 10600, CZ

(740) Mgr. Tereza Seidlová, advokát, Panská 895/6, Praha 1, Nové Město, 11000

(210) O-574237

(591) Barevná

(510) (3) čistící, leštící, cidící, odmašťovací a brusné přípravky; (7) elektricky poháněné kuchyňské přístroje a přístroje pro přípravu jídla pro komerční použití, a to přístroje na šlehání a míchání, mixování, loupací stroje, kráječe na různé druhy potravin, plátkovače, drtiče, odšťavňovače, sušiče, zařízení pro zpracování potravin, vakuové balicí stroje, stroje na likvidaci odpadu, komerční zařízení pro omývání nádobí, zejména myčky na nádobí, díly a příslušenství pro všechny výše uvedené produkty v třídě 7 – v rámci třídy 7; (8) kuchyňské náčiní na krájení pro použití v kuchyni; (9) zařízení na zpracování dat a média pro ukládání dat pro domácí spotřebiče; (11) přístroje pro topení, výrobu páry, zařízení a výrobky pro vaření, přístroje chladící, pro sušení, ventilaci, rozvod vody, přístroje a zařízení pro klimatizaci, ohříváče vody, zařízení pro rozvod, čištění a úpravu vody, filtry na vodu, stroje a přístroje na čištění vzduchu, odsavače par, ohříváče vzduchu, stroje a přístroje na chlazení vzduchu, vše včetně příslušenství a to zásobníky nečistot, zařízení pro vaření, pečení, smažení, ohřívání, udržování pokrmů v požadované teplotě a kvalitě, zejména elektrické pánve jednostranné i oboustranné, elektrické varné a grilovací desky včetně jejich kombinací, indukční bloky, topinkovače, sendvičovače, toustovače, elektrické pečící formy, elektrické pečící pánve jednostranné i oboustranné, elektrické kontaktní grily a jejich kombinace, mikrovlnné trouby, fritézy, klimatizace, ledničky, pekární na chléb, rychlovarné konvice, krby, kamna, pece, trouby, holdomaty, konvektomaty, přístroje a prostředky k vytápění, stroje a přístroje pro chlazení a mražení, sušičky, sporáky, elektrické kuchyňské přístroje patřící do této třídy, díly a příslušenství pro všechny výše uvedené produkty v rámci třídy 11; (21) kuchyňské nářadí, nádobí a pomůcky, vařečky, míchačky, obrabečky, malé kuchyňské ručně poháněné stroje a nástroje pro sekání, mletí, lisování a drcení potravin, kuchyňské náčiní a nádobí pro přípravu a servírování pokrmů a nápojů a manipulaci s nimi, šejkry, nádoby na uchovávání potravin a nápojů, jejich přesun a kultivaci, nádoby pro úpravu potravin, chladící nádoby, hrnce, pánve, kastrolky, pokličky, konvičky, pánve, pánve se speciálními povlaky, formy na pečení, pekáče, gastronádoby, neelektrické konvice na vaření vody a neelektrické tlakové hrnce na vaření, neelektrické kávovary, nádobí pro mikrovlnné trouby, nádobí pro mrazící a chladící boxy, kuchyňské nářadí jako rádlko, krájecí kolečko, otvíráky lahví, konzerv a univerzální, ozdobné kráječe a vykrajovače, škrabky, grilovací jehly, mašlovačky, šlehací metly, naběračky, pěnovačky, cedníky, sítky, cukřenky, struhadla, servírovací lopatky, nádoby na cukr, nádoby na smetanu, solničky, pepřenky, cukřenky, baňky, lahve (skleněné nádoby), čajníky, čajová vajíčka (sítky), čajové soupravy, držáky na ubrousky, džbánky, džbány, filtry kávové neelektrické, domácí a kuchyňské potřeby a nádoby z kameniny a skla, karafy, stolní lahve, sklenice, sklo na použití v domácnosti na víno jako sklenice, karafy, nálevky, uzávěry, otvíráky na víno, chladící nádoby na víno, kávové soupravy, kbelíky a formy na led, keramika na použití v domácnosti, koše na odpadky, koše na použití v domácnosti, koše piknikové (včetně nádobí), košíky na chléb (pro použití v domácnosti), kroužky a stojánky na ubrousky, šťouchadla brambor, kleště na cukr, moučníky, salát a špagety, lisy na

česnek, louskáčky ořechů, dávkovače plastové, věšáky kuchyňského nářadí, kuchyňské desky, krájecí desky plastové, dřevěné, skleněné, plastové podnosy a podložky, prachovky, čistící válečky, čistící potřeby, kartáče, kartáče na čištění nádrží a nádob, kartáče na umývání nádobí, kartáčky na umývání nádob viskózní houby, kuchyňské rukavice, utěrky, kuchyňské zástěry; ; (35) propagační činnost, reklama, pomoc při řízení obchodní činnosti, informační služby pro zákazníky v souvislosti s prodejem všeho výše uvedeného zboží ve třídě 3,7,8,9,11 a 21; (37) montáž, instalace, servis, oprava a údržba zařízení, výrobků a nástrojů uvedených shora ve tř. 3, 7, 8, 9, 11 a 21, náhradních dílů a inventáře, poskytování informací a poradenská a konzultační činnost ve shora uvedených oblastech, spadající do této třídy, montáž, demontáž, opravy, revize a zkoušky plynových zařízení, technické poradenství v oblasti zařízení a vybavení kuchyní, instalace kuchyní, instalace přístrojů do domácnosti, jejich zabudování do stávajícího prostoru kuchyně, napojení produktů na jiné materiály; (42) projekční návrhy kuchyní, poradenství v oblasti projekčních návrhů a zařizování kuchyní, know-how spojené s odbornou manipulací s přístroji, jejich údržbou a zabezpečení, know-how spojené s navrhováním interiérů kuchyně, výzkum, vývoj zařízení a výrobků uvedených shora ve třídách 3, 7, 8, 9, 11 a 21; (43) pronájem a půjčování technologického zařízení do kuchyní, zprostředkování služeb v oboru gastronomie, stravovací služby, restaurační a hostinské služby, poradenské a konzultační služby v oblasti gastronomie.

(511) 3, 7, 8, 9, 11, 21, 35, 37, 42, 43

(540)



(593) Obrazová

(111) **390744**

(220) 27.08.2021

(320) 27.08.2021

(442) 08.12.2021

(151) 16.03.2022

(730) **Grep! Jan Mgr.**, Lipenská 361/39, Olomouc, Hodolany, 77900, CZ

(210) O-574280

(510) (35) zprostředkování obchodů s právními a realitními službami, zprostředkování obchodů s právními a realitními službami pro třetí strany, maloobchod a velkoobchod s nápoji a potravinovými výrobky, poskytování spotřebitelského poradenství ve vztahu k software, informace a znalecké posudky vztahující se ke společností a podnikům, obchodní konzultační a poradenské služby a pomoc v oblasti reklamní, marketingové a propagační činnosti, poradenské služby týkající se zpracování dat, administrativní podpora a zpracování dat (služby); (39) služby cestovních agentur a rezervační služby v rámci této třídy, služby cestovního průvodce, služby osobního turistického průvodce, zprostředkování pronájmu automobilů, zprostředkování přepravních služeb, zprostředkování dopravy cestujících, zprostředkování automobilové přepravy cestujících, zprostředkování dopravy na dovolenou, organizování a zprostředkování zájezdů; (41) výchova, vzdělávání, zábava a sportovní činnost, pronájem zařízení a vybavení ke vzdělávání, zábavě, sportu a kultuře, turistické prohlídky s průvodcem, organizování prohlídek s průvodcem, vedení, organizování a pořádání vzdělávacích zájezdů s průvodcem, organizování horolezeckých túr s průvodcem, vzdělávací kurzy, vzdělávací pobytové kurzy, vzdělávací pobytové kurzy zaměřené na kanoistiku, vzdělávací kurzy vztahující se k právníctví, výuka v oblasti zpracování dat, školicí služby týkající se zpracování dat, školení v oblasti elektronického zpracování dat; (45) právní advokátní služby, advokátní a právní služby.

(511) 35, 39, 41, 45

(540)



(593) Obrazová

- (111) **390745**
(220) 27.08.2021
(320) 27.08.2021
(442) 08.12.2021
(151) 16.03.2022
(730) **ASTRON hotels, s.r.o.**, Mladoboleslavská 1128, Praha 9, Kbely, 19700, CZ
(740) Mgr. Robert Štěpánek, Pod vilami 10, Praha 4, 14000
(210) O-574286
(591) Barevná
(510) (35) reklama, propagace, řízení, organizace a administrativa obchodní činnosti, kancelářské práce; (36) finanční, peněžní a bankovní služby, pojišťovací služby, služby v oblasti nemovitosti; (40) recyklace odpadu, čištění vzduchu a úprava vody, tiskařské služby, konzervování potravin a nápojů, elektrolytické pokovování, galvanizace, pokovování, poniklování, řezání materiálů, chromování, konečná úprava papíru, laminování.
(511) 35, 36, 40
(540)



(593) Obrazová

- (111) **390746**
(220) 31.08.2021
(320) 31.08.2021
(442) 08.12.2021
(151) 16.03.2022
(730) **Piškula Adam**, Národní obrany 909/45, Praha 6, Bubeneč, 16000, CZ
(740) Mgr. PETR ŽIŽKA, LL.M., advokátní kancelář, Mgr. Petr Žížka LL.M., Sedláčkova 209/16, Plzeň, Vnitřní Město, 30100
(210) O-574340
(510) (35) maloobchodní prodej oblečení, maloobchodní prodej oděvů, on line maloobchodní služby zaměřené na oděvy, merchandising, propagace, obchodní propagace, reklama; (37) výškové práce na budovách, aplikace nátěrů na opravy stěn, aplikace ochranného nátěru na dřevo, aplikace ochranných nátěrů na povrchy nádrží, aplikace omítky na plavecké bazény, aplikace omítky na tunely, čištění komínů, čištění povrchů stěn, dekorace budov, informační služby týkající se renovace budov, montážní služby: plošin pro výškové práce, pracovních a stavebních plošin, strojů na čištění, čištění, údržba, instalace obkladů fasád, instalace pracovních a stavebních plošin, pronájem plošin pro výškové práce, čištění oken, čištění kanálů, čištění žaluzií, čištění fasád, čištění budov, čištění odtoků, pronájem strojů na čištění, čištění vnějších palub lodí, čištění potrubí pro rozvody vzduchu, čištění a úklid okapů, mytí oken; (41) zprostředkování jízd na lanové kladce pro rekreační účely, organizace, příprava a pořádání sportovních soutěží, organizace sportovních akcí, pořádání komunitních sportovních akcí,

poskytování sportovních a rekreačních zařízení, služby sportovních areálů, parky (zábavní), provozování horských drah, služby týkající se dobrodružných hřišť.

(511) 35, 37, 41
(540)

V Ý Š K Ů N A U T

(593) Obrazová

- (111) **390747**
(220) 01.09.2021
(320) 01.09.2021
(442) 08.12.2021
(151) 16.03.2022
(730) **Realitní centrum s.r.o.**, Rokycanova 229/20, Olomouc, Nové Sady, 77900, CZ
(210) O-574392
(510) (9) nahraný obsah (počítačové programy, data a informace), digitální knihy ke stažení z internetu, nahrané digitální audiopásy, digitální fotografie ke stažení, stahovatelné elektronické publikace, periodika a knihy; (36) služby nemovitostní (realitní služby), služby realitní kanceláře, nemovitostní (realitní) konzultační služby, poskytování informací týkajících se realitních záležitostí prostřednictvím internetu; (41) vzdělávací služby, online publikování elektronických knih a časopisů, poskytování videí online bez možnosti stažení, poskytování online vzdělávání z počítačové databáze nebo prostřednictvím internetu nebo extranetu.
(511) 9, 36, 41
(540)
- BLANSOR**
- (592) Slovní

- (111) **390748**
(220) 06.09.2021
(320) 06.09.2021
(442) 08.12.2021
(151) 16.03.2022
(730) **AUTO OUTLET s.r.o.**, Parkerova 623, Klecany, Zdisko, 25067, CZ
(740) Dana Lukajová, patentový zástupce, Dana Lukajová, Voršílská 130/10, Praha 1, Nové Město, 11000
(210) O-574471
(510) (35) maloobchodní prodej vozidel, maloobchodní služby týkající se automobilového příslušenství a automobilových náhradních dílů, poskytování informací prostřednictvím internetu ohledně prodeje automobilů, agentura na import a export výrobků, sjednávání a uzavírání obchodních transakcí pro třetí strany, srovnávání cen, telemarketing, vedení dražeb, zprostředkování dovozu a vývozu, zprostředkování smluv pro třetí osoby v oblasti prodeje zboží, reklama, propagace, marketing, online inzerce v počítačové síti; (37) autoservisy (doplňování paliva a údržba), čištění automobilů, mytí vozidel, oprava pneumatik, lakování vozidel.
(511) 35, 37
(540)



(593) Obrazová

- (111) **390749**
(220) 06.09.2021
(320) 06.09.2021
(442) 08.12.2021
(151) 16.03.2022
(730) **AL INVEST Břidličná, a.s.**, Bruntálská 167, Břidličná, 79351, CZ
(740) JUDr. Rostislav Doleček, Seifertova 823/9, Praha 3, Žižkov, 13000
(210) O-574482
(510) (6) obecné kovy a jejich slitiny, rudy, kovové materiály pro stavebnictví a konstrukce, přenosné kovové budovy, neelektrické kabely a dráty z

obecných kovů, drobné kovové železářské výrobky, kovové kontejnery pro skladování nebo přepravu, sejfy; (40) zpracování hliníku do formy obalových materiálů, folií, pásů a tvarovaných plechů, recyklace odpadu, čištění vzduchu a úprava vody, tiskařské služby, konzervování potravin a nápojů.

(511) 6, 40
(540)



(593) Obrazová

(111) **390750**

(220) 06.09.2021

(320) 06.09.2021

(442) 08.12.2021

(151) 16.03.2022

(730) **ČESKÁ TELEVIZE**, Na hřebenech II 1132/4, Praha 4, Podolí, 14700, CZ

(210) O-574487

(510) (9) audiovizuální díla, zvukové, obrazové a zvukově obrazové záznamy v analogové nebo digitální podobě na datových nosičích nebo ke stažení na internetu nebo prostřednictvím jiné datové či komunikační sítě, nosiče zvukových, obrazových a zvukově obrazových záznamů a dat nahrané i nenahrané, optické disky, kompaktní disky, DVD, blu-ray disky, gramofonové desky, magnetické pásky, videokazety, magnetické disky, exponované filmy, software, elektronické databáze a katalogy, softwarové aplikace, software pro hry pro počítače, chytré telefony, tablety a jiná komunikační zařízení a zařízení výpočetní techniky, elektronické publikace na nosičích a ke stažení, počítačový hardware, periferní počítačová zařízení, audiovizuální a fotografické přístroje, komunikační zařízení, přístroje pro zachycení, vysílání, přenos, příjem a reprodukci zvuku a obrazu, elektrická zařízení a příslušenství na zpracování dat, audiovizuální přístroje a zařízení, přístroje pro záznam zvuku a obrazu, elektrická navigační zařízení, obaly a pouzdra na nosiče dat a záznamů, brýle, sluneční brýle, pouzdra na brýle, dekorativní magnety, podložky pod myš (příslušenství počítačů); (16) tiskářské výrobky, knihy, časopisy, fotografie, fotoalba a alba pro sběratele, kalendáře, diáře, poznámkové bloky, plakáty, letáky, nálepky, navštívenky, pohledy, přání, sběratelské karty, katalogy, manuály, vstupenky, poštovní známky, záložky do knih, tisky, grafické reprodukcce, mapy, kancelářské potřeby kromě nábytku, kancelářský a dopisní papír, desky na dokumenty, obálky, razítka, lepicí pásky, psací potřeby, školní potřeby, vyučovací pomůcky a potřeby kromě přístrojů, pera, tužky, zvýrazňovače, fixy, gummy na gumování, malířské soupravy pro umělce a děti, štětce, pastelky, krabice z papíru nebo lepenky, papírové tašky, balící papír; (28) hry, hračky a zábavní předměty, figurky na hraní, plyšové hračky, panenky, stolní hry, puzzle (hračky), hrací karty, sběratelské karty (karetní hry), stavebnice (hračky), stírací losy na hraní loterijních her, sportovní vybavení a sportovní potřeby nezahrnuté do jiných tříd, vánoční ozdoby, herní a sportovní vybavení dětských hřišť, kapesní elektronické hry, vybavení pro počítačové hry spadající do této třídy, herní automaty; (35) propagační činnost, reklama, marketingové služby, televizní reklama, reklama online, poskytování reklamního prostoru, pronájem reklamního času v komunikačních médiích, licence na výrobky a služby pro třetí osoby (komerční správa), merchandising, grafická úprava pro reklamní účely, organizování obchodních nebo reklamních akcí; (38) televizní vysílání a přenosy, audiovizuální přenosové služby, přenos a vysílání dat, přenos digitálních dat prostřednictvím televize, přenos informací elektronickými prostředky, bezdrátové vysílání, kabelové vysílání, satelitní vysílání, provozování vysílacích zařízení, vysílání programů přes internet, distribuce dat nebo audiovizuálních záznamů prostřednictvím globální počítačové sítě nebo internetu, elektronický přenos dat, streaming zvukového materiálu a video materiálu na internetu, služby přenosu videa na vyžádání (VoD), poskytování internetových diskusních fór, poskytování služeb v oblasti online komunikace, přenos interaktivního zábavního software prostřednictvím komunikačních sítí, přenos zpráv prostřednictvím elektronických médií, informační služby týkající se televizního vysílání; (41) vzdělávání a výuka, zábavní, sportovní a kulturní aktivity, výroba rozhlasových a televizních pořadů, filmová a video produkce, výroba audiovizuálních nahrávek, zvuková produkce, video produkce a fotografování, služby televizního studia (nahrávací služby), filmová studia, televizní zábava, hudební koncerty prostřednictvím televize, psaní scénářů, výroba titulků, dabing, filmová distribuce, projekce filmů, pronájem a půjčování filmů, organizace kulturních, zábavních a sportovních akcí,

výroba titulků, dabing, filmová distribuce, projekce filmů, pronájem a půjčování filmů, organizace kulturních, zábavních a sportovních akcí, organizování a pořádání výstav k zábavním účelům, organizování festivalů, organizování her a soutěží, poskytování služeb zábavních parků, divadelní představení, poskytování internetových her (bez možnosti stažení), vydavatelská činnost a zpravodajství, reportéřské služby, online publikování, poskytování elektronických publikací, zpravodajské programy (služby), poskytování informací o zábavě.

(511) 9, 16, 28, 35, 38, 41

(540)

Cukrárna u Josefa

(592) Slovní

(111) **390751**

(220) 06.09.2021

(320) 06.09.2021

(442) 08.12.2021

(151) 16.03.2022

(730) **ČESKÁ TELEVIZE**, Na hřebenech II 1132/4, Praha 4, Podolí, 14700, CZ

(210) O-574488

(510) (9) audiovizuální díla, zvukové, obrazové a zvukově obrazové záznamy v analogové nebo digitální podobě na datových nosičích nebo ke stažení na internetu nebo prostřednictvím jiné datové či komunikační sítě, nosiče zvukových, obrazových a zvukově obrazových záznamů a dat nahrané i nenahrané, optické disky, kompaktní disky, DVD, blu-ray disky, gramofonové desky, magnetické pásky, videokazety, magnetické disky, exponované filmy, software, elektronické databáze a katalogy, softwarové aplikace, software pro hry pro počítače, chytré telefony, tablety a jiná komunikační zařízení a zařízení výpočetní techniky, elektronické publikace na nosičích a ke stažení, počítačový hardware, periferní počítačová zařízení, audiovizuální a fotografické přístroje, komunikační zařízení, přístroje pro zachycení, vysílání, přenos, příjem a reprodukci zvuku a obrazu, elektrická zařízení a příslušenství na zpracování dat, audiovizuální přístroje a zařízení, přístroje pro záznam zvuku a obrazu, elektrická navigační zařízení, obaly a pouzdra na nosiče dat a záznamů, brýle, sluneční brýle, pouzdra na brýle, dekorativní magnety, podložky pod myš (příslušenství počítačů); (16) tiskářské výrobky, knihy, časopisy, fotografie, fotoalba a alba pro sběratele, kalendáře, diáře, poznámkové bloky, plakáty, letáky, nálepky, navštívenky, pohledy, přání, sběratelské karty, katalogy, manuály, vstupenky, poštovní známky, záložky do knih, tisky, grafické reprodukcce, mapy, kancelářské potřeby kromě nábytku, kancelářský a dopisní papír, desky na dokumenty, obálky, razítka, lepicí pásky, psací potřeby, školní potřeby, vyučovací pomůcky a potřeby kromě přístrojů, pera, tužky, zvýrazňovače, fixy, gummy na gumování, malířské soupravy pro umělce a děti, štětce, pastelky, krabice z papíru nebo lepenky, papírové tašky, balící papír; (28) hry, hračky a zábavní předměty, figurky na hraní, plyšové hračky, panenky, stolní hry, puzzle (hračky), hrací karty, sběratelské karty (karetní hry), stavebnice (hračky), stírací losy na hraní loterijních her, sportovní vybavení a sportovní potřeby nezahrnuté do jiných tříd, vánoční ozdoby, herní a sportovní vybavení dětských hřišť, kapesní elektronické hry, vybavení pro počítačové hry spadající do této třídy, herní automaty; (35) propagační činnost, reklama, marketingové služby, televizní reklama, reklama online, poskytování reklamního prostoru, pronájem reklamního času v komunikačních médiích, licence na výrobky a služby pro třetí osoby (komerční správa), merchandising, grafická úprava pro reklamní účely, organizování obchodních nebo reklamních akcí; (38) televizní vysílání a přenosy, audiovizuální přenosové služby, přenos a vysílání dat, přenos digitálních dat prostřednictvím televize, přenos informací elektronickými prostředky, bezdrátové vysílání, kabelové vysílání, satelitní vysílání, provozování vysílacích zařízení, vysílání programů přes internet, distribuce dat nebo audiovizuálních záznamů prostřednictvím globální počítačové sítě nebo internetu, elektronický přenos dat, streaming zvukového materiálu a video materiálu na internetu, služby přenosu videa na vyžádání (VoD), poskytování internetových diskusních fór, poskytování služeb v oblasti online komunikace, přenos interaktivního zábavního software prostřednictvím komunikačních sítí, přenos zpráv prostřednictvím elektronických médií, informační služby týkající se televizního vysílání; (41) vzdělávání a výuka, zábavní, sportovní a kulturní aktivity, výroba rozhlasových a televizních pořadů, filmová a video produkce, výroba audiovizuálních nahrávek, zvuková produkce, video produkce a fotografování, služby televizního studia (nahrávací služby), filmová studia, televizní zábava, hudební koncerty prostřednictvím televize, psaní scénářů, výroba titulků, dabing, filmová distribuce, projekce filmů, pronájem a půjčování filmů, organizace kulturních, zábavních a sportovních akcí,

organizování a pořádání výstav k zábavním účelům, organizování festivalů, organizování her a soutěží, poskytování služeb zábavních parků, divadelní představení, poskytování internetových her (bez možnosti stažení), vydavatelská činnost a zpravodajství, reportéřské služby, online publikování, poskytování elektronických publikací, zpravodajské programy (služby), poskytování informací o zábavě.

(511) 9, 16, 28, 35, 38, 41
(540)



(593) Obrazová

(111) **390752**

(220) 06.09.2021

(320) 06.09.2021

(442) 08.12.2021

(151) 16.03.2022

(730) ČESKÁ TELEVIZE, Na hřebenech II 1132/4, Praha 4, Podolí, 14700, CZ

(210) O-574489

(591) Barevná

(510) (9) audiovizuální díla, zvukové, obrazové a zvukově obrazové záznamy v analogové nebo digitální podobě na datových nosičích nebo ke stažení na internetu nebo prostřednictvím jiné datové či komunikační sítě, nosiče zvukových, obrazových a zvukově obrazových záznamů a dat nahrané i nenahrané, optické disky, kompaktní disky, DVD, blu-ray disky, gramofonové desky, magnetické pásky, videokazety, magnetické disky, exponované filmy, software, elektronické databáze a katalogy, softwarové aplikace, software pro hry pro počítače, chytré telefony, tablety a jiná komunikační zařízení a zařízení výpočetní techniky, elektronické publikace na nosičích a ke stažení, počítačový hardware, periferní počítačová zařízení, audiovizuální a fotografické přístroje, komunikační zařízení, přístroje pro zachycení, vysílání, přenos, příjem a reprodukci zvuku a obrazu, elektrická zařízení a příslušenství na zpracování dat, audiovizuální přístroje a zařízení, přístroje pro záznam zvuku a obrazu, elektrická navigační zařízení, obaly a pouzdra na nosiče dat a záznamů, brýle, sluneční brýle, pouzdra na brýle, dekorativní magnety, podložky pod myš (příslušenství počítačů); (16) tiskárenské výrobky, knihy, časopisy, fotografie, fotoalba a alba pro sběratele, kalendáře, diáře, poznámkové bloky, plakáty, letáky, nálepky, navštívenky, pohledy, přání, sběratelské karty, katalogy, manuály, vstupenky, poštovní známky, záložky do knih, tisky, grafické reprodukce, mapy, kancelářské potřeby kromě nábytku, kancelářský a dopisní papír, desky na dokumenty, obálky, razítka, lepicí pásky, psací potřeby, školní potřeby, vyučovací pomůcky a potřeby kromě přístrojů, pera, tužky, vyvážňovače, fixy, gumy na gumování, malířské soupravy pro umělce a děti, štetce, pastelky, krabice z papíru nebo lepenky, papírové tašky, balící papír; (28) hry, hračky a zábavné předměty, figurky na hraní, plyšové hračky, panenky, stolní hry, puzzle (hračky), hrací karty, sběratelské karty (karetní hry), stavebnice (hračky), stírací losy na hraní loteriálních her, sportovní vybavení a sportovní potřeby nezahrnuté do jiných tříd, vánoční ozdoby, herní a sportovní vybavení dětských hřišť, kapesní elektronické hry, vybavení pro počítačové hry spadající do této třídy, herní automaty; (35) propagační činnost, reklama, marketingové služby, televizní reklama, reklama online, poskytování reklamního prostoru, pronájem reklamního času v komunikačních médiích, licence na výrobky a služby pro třetí osoby (komerční správa), merchandising, grafická úprava pro reklamní účely, organizování obchodních nebo reklamních akcí; (38) televizní vysílání a přenosy, audiovizuální přenosové služby, přenos a vysílání dat, přenos digitálních dat prostřednictvím televize, přenos informací elektronickými prostředky, bezdrátové vysílání, kabelové vysílání, satelitní vysílání, provozování vysílacích zařízení, vysílání programů přes internet, distribuce dat nebo audiovizuálních záznamů prostřednictvím globální počítačové sítě nebo internetu, elektronický přenos dat, streaming zvukového materiálu a

video materiálu na internetu, služby přenosu videa na vyžádání (VoD), poskytování internetových diskusních fór, poskytování služeb v oblasti online komunikace, přenos interaktivního zábavního software prostřednictvím komunikačních sítí, přenos zpráv prostřednictvím elektronických médií, informační služby týkající se televizního vysílání; (41) vzdělávání a výuka, zábavní, sportovní a kulturní aktivity, výroba rozhlasových a televizních pořadů, filmová a video produkce, výroba audiovizuálních nahrávek, zvuková produkce, video produkce a fotografování, služby televizního studia (nahrávací služby), filmová studia, televizní zábava, hudební koncerty prostřednictvím televize, psaní scénářů, výroba titulků, dabing, filmová distribuce, projekce filmů, pronájem a půjčování filmů, organizace kulturních, zábavních a sportovních akcí, organizování a pořádání výstav k zábavním účelům, organizování festivalů, organizování her a soutěží, poskytování služeb zábavních parků, divadelní představení, poskytování internetových her (bez možnosti stažení), vydavatelská činnost a zpravodajství, reportéřské služby, online publikování, poskytování elektronických publikací, zpravodajské programy (služby), poskytování informací o zábavě.

(511) 9, 16, 28, 35, 38, 41

(540)



(593) Obrazová

(111) **390753**

(220) 08.09.2021

(320) 08.09.2021

(442) 08.12.2021

(151) 16.03.2022

(730) HOLIDAY TRANS PRAHA s.r.o., Dvorská 87, Kladno, Vrapice, 27203, CZ

(740) Ing. Francis Jupa, Měchenická 2554/4, Praha 4, Záběhllice, 14100

(210) O-574524

(510) (35) marketing, poradenství v obchodní činnosti, propagace, reklama, inzerce všemi druhy médií, zprostředkovatelská a obstaravatelská činnost v uvedených oblastech třídy 35; (37) opravy, servis a údržba motorových vozidel a jejich součástí, mechanické, klempířské a lakýrnícké práce; (39) dopravní služby, nákladní doprava, spedice, nakládání, balení, skladování a doručování zboží, organizování přepravy, dopravní logistika, mobilní servis dopravních prostředků, zasilatelství, pronájem a provozování skladů, garáží, parkovacích a odstavných ploch a jejich využívání k obchodním účelům, provozování cestovní kanceláře a služby v oblasti cestovního ruchu spadající do této třídy, zprostředkovatelská, obstaravatelská a poradenská činnost v uvedených oblastech třídy 39.

(511) 35, 37, 39

(540)



(593) Obrazová

(111) **390754**

(220) 08.09.2021

- (320) 08.09.2021
(442) 08.12.2021
(151) 16.03.2022
(730) **Hrbáč Richard Mgr.**, Libáňská 2335/4, Praha 9, Horní Počernice, 19300, CZ
(740) Ing. Michal Jupa, patentový zástupce, Na Baních 1385, Praha 5 - Zbraslav, 15600
(210) O-574525
(510) (35) marketing, public relations, reklama, propagace, inzerce všemi druhy médií, průzkum trhu, dražby, zprostředkovatelská, obstaravatelská a konzultační činnost v uvedených oblastech této třídy; (36) činnost realitní kanceláře, koupě, prodej, pronájem a správa bytových a nebytových prostor, developerská činnost spadající do této třídy, peněžní a nemovitostní služby, hypotéky (poskytování půjček), konzultační služby nemovitosti.
(511) 35, 36
(540)

NEPOINT PARK
OFFICE / WAREHOUSE

- (593) Obrazová

- (111) **390755**
(220) 17.09.2021
(320) 17.09.2021
(442) 08.12.2021
(151) 16.03.2022
(730) **JUTA a.s.**, Dukelská 417, Dvůr Králové nad Labem, 54401, CZ
(740) Mgr. Ondřej Čálek, patentový zástupce, Nad Palatou 2657/12, Praha 5, Smíchov, 15000
(210) O-574711
(510) (17) izolace (materiály), střešní a podstřešní hydroizolace, paropropustná podstřešní hydroizolace k ochraně podstřešních konstrukcí, hydroizolační fólie, difúzní membrány, difúzní membrány zátěrové, střešní a podstřešní difúzní membrány; (19) nekovové stavební a konstrukční materiály a prvky, nekovové materiály k odvádění vlhkosti, střešní plastové fólie, plastové fólie k použití ve stavebnictví, střešní membrány, membrány odolné proti vlhkosti z plastových materiálů, střešní textilie, netkané textilie pro použití ve stavebním průmyslu, netkané textilie na pokrývání střech; (35) obchodní poradenství, marketing, marketing a reklama na výrobky a materiály pro použití ve stavebním průmyslu, management a administrativní služby, pomoc při řízení obchodní a výrobní činnosti v souvislosti s výrobky a materiály pro použití ve stavebním průmyslu, maloobchodní prodej výrobků a materiálů pro použití ve stavebním průmyslu.
(511) 17, 19, 35
(540) **JUTATOP**
(592) Slovní

- (111) **390756**
(220) 17.09.2021
(320) 17.09.2021
(442) 08.12.2021
(151) 16.03.2022
(730) **JUTA a.s.**, Dukelská 417, Dvůr Králové nad Labem, 54401, CZ
(740) Mgr. Ondřej Čálek, patentový zástupce, Nad Palatou 2657/12, Praha 5, Smíchov, 15000
(210) O-574712
(510) (17) izolace (materiály), střešní a podstřešní hydroizolace, hydroizolační fólie, paropropustné fólie, hydroizolační membrány, difúzní membrány, kontaktní difúzní membrány, střešní a podstřešní difúzní membrány, hydroizolační vrstvy, izolační materiály; (19) nekovové stavební a konstrukční materiály a prvky, nekovové materiály k odvádění vlhkosti, střešní plastové fólie, plastové fólie k použití ve stavebnictví, střešní membrány, membrány odolné proti vlhkosti z plastových materiálů, střešní textilie, netkané textilie pro použití ve stavebním průmyslu, netkané textilie na pokrývání střech, lepicí pásy, proužky, pásy a fólie, samolepicí pásy, těsnící hmoty (tmely); (35) obchodní poradenství, marketing, marketing a

reklama na výrobky a materiály pro použití ve stavebním průmyslu, management a administrativní služby, pomoc při řízení obchodní a výrobní činnosti, pomoc při řízení obchodní a výrobní činnosti v souvislosti s výrobky a materiály pro použití ve stavebním průmyslu, maloobchodní prodej výrobků a materiálů pro použití ve stavebním průmyslu.

- (511) 17, 19, 35

(540)

JUTADACH

- (592) Slovní

- (111) **390757**
(220) 17.09.2021
(320) 17.09.2021
(442) 08.12.2021
(151) 16.03.2022
(730) **JUTA a.s.**, Dukelská 417, Dvůr Králové nad Labem, 54401, CZ
(740) Mgr. Ondřej Čálek, patentový zástupce, Nad Palatou 2657/12, Praha 5, Smíchov, 15000
(210) O-574713
(510) (16) fólie na balení, plastové fólie na balení a obalování; (17) izolace (materiály), střešní a podstřešní hydroizolace, hydroizolační fólie, nízkodifúzní fólie, fólie na krytí lešení, plastové fólie pro použití v zahradnictví a zemědělství, paropropustné podstřešní fólie, hydroizolační membrány, difúzní membrány, kontaktní difúzní membrány, nekontaktní difúzní membrány, parozábrany, reflexní a samozhášivé parozábrany; (19) nekovové stavební a konstrukční materiály a prvky, nekovové materiály k odvádění vlhkosti, střešní plastové fólie, plastové fólie k použití ve stavebnictví, střešní membrány, membrány odolné proti vlhkosti z plastových materiálů, střešní textilie, netkané textilie pro použití ve stavebním průmyslu, netkané textilie na pokrývání střech, lepicí pásy, proužky, pásy a fólie, samolepicí pásy, těsnící hmoty (tmely); (35) obchodní poradenství, marketing, marketing a reklama na výrobky a materiály pro použití ve stavebním průmyslu, management a administrativní služby, pomoc při řízení obchodní a výrobní činnosti, pomoc při řízení obchodní a výrobní činnosti v souvislosti s výrobky a materiály pro použití ve stavebním průmyslu, maloobchodní prodej výrobků a materiálů pro použití ve stavebním průmyslu.
(511) 16, 17, 19, 35
(540) **JUTAFOL**
(592) Slovní

- (111) **390758**
(220) 17.09.2021
(320) 17.09.2021
(442) 08.12.2021
(151) 16.03.2022
(730) **JUTA a.s.**, Dukelská 417, Dvůr Králové nad Labem, 54401, CZ
(740) Mgr. Ondřej Čálek, patentový zástupce, Nad Palatou 2657/12, Praha 5, Smíchov, 15000
(210) O-574714
(510) (17) izolace (materiály), střešní a podstřešní hydroizolace, hydroizolační fólie, fólie na krytí lešení, hydroizolační membrány, difúzní membrány, parobrzdny, parobrzdne fólie, netkané textilie; (19) nekovové stavební a konstrukční materiály a prvky, nekovové materiály k odvádění vlhkosti, střešní plastové fólie, plastové fólie k použití ve stavebnictví, střešní membrány, membrány odolné proti vlhkosti z plastových materiálů, střešní textilie, netkané textilie pro použití ve stavebním průmyslu, netkané textilie na pokrývání střech; (35) obchodní poradenství, marketing, marketing a reklama na výrobky a materiály pro použití ve stavebním průmyslu, management a administrativní služby, pomoc při řízení obchodní a výrobní činnosti, pomoc při řízení obchodní a výrobní činnosti v souvislosti s výrobky a materiály pro použití ve stavebním průmyslu, maloobchodní prodej výrobků a materiálů pro použití ve stavebním průmyslu.
(511) 17, 19, 35
(540) **JUTAVAP**
(592) Slovní

(111) **390759**

(220) 21.09.2021

(320) 21.09.2021

(442) 08.12.2021

(151) 16.03.2022

(730) **Opella Healthcare Group SAS**, 82 avenue Raspail, 94250 Gentilly, FR

(740) PATENTSERVIS Praha a.s., Na Podkovce 281/10, Praha 4, Podolí, 14700

(210) O-574765

(510) (5) farmaceutické výrobky, obvazový materiál, náplasti, jmenovitě transdermální náplasti, polštářky napuštěné léky, hygienické vložky, lepicí obvazy, obvazy na ošetření ran, obvazový materiál ve formě uvolňovacích náplastí, podložek a zábalů aktivovaných světlem nebo infračerveným zářením pro terapeutické účely, obvazový materiál ve formě zábalů, podložek a náplastí obsahujících biominerály odrážející energii do bolestivé oblasti, výživové doplňky, potravinové doplňky pro lékařské použití, krémy, spreje, séra a pleťové vody pro lékařské účely k prevenci nebo uvolnění bolesti těla; (10) lékařská diagnostická zařízení, přístroje a nástroje, podpurné lepicí obvazy, elastické obvazy, vyhřívané podušky pro lékařské použití (pro úlevu od bolesti), břišní podložky, lékařská zařízení obsahující uvolňovací náplasti, podložky a zábalu aktivované světlem nebo infračerveným zářením pro terapeutické účely, lékařská biominerální zařízení obsahující zábalu, podložky a náplasti odrážející energii do bolestivé oblasti, lékařská zařízení za účelem měření, předcházení nebo zmírnění bolesti, počítačem ovládané tréninkové přístroje pro úlevu od bolesti k terapeutickým účelům, elektronické stimulační přístroje pro úlevu od bolesti k fyzioterapeutickým účelům, přístroje a zařízení pro fyzioterapii a rehabilitaci, tréninkové přístroje a zařízení pro léčebné rehabilitační účely, lékařské přístroje používané ve fyzioterapii.

(511) 5, 10

(540)

Ibalflex

(592) Slovní

(111) **390760**

(220) 22.09.2021

(320) 22.09.2021

(442) 08.12.2021

(151) 16.03.2022

(730) **Horák Jan**, Tovární okruh 194, Hradec nad Moravicí, 74741, CZ

(210) O-574778

(591) Barevná

(510) (29) ryby, mořské plody a měkkýši (neživí), hotová jídla z masa, jedlé mořské řasy, hotové saláty (zeleninové, ovocné), vývary, polévky, nudlové polévky, polévky a vývary, masové výtažky, losos (neživí), úhoří (neživí), tuňák (neživí), korýši (neživí), krevety (neživí), krabi (neživí), krabí maso, zpracované avokádo, sýr, kaviár, hotová jídla obsahující převážně maso, hotová jídla obsahující převážně ryby, kokosové mléko, citrónová šťáva pro kulinařské použití; (30) balené obědy sestávající zejména z rýže a obsahující také maso, ryby nebo zeleninu, suši, sojová omáčka, zázvor (koření), hotové wasabi, pasta wasabi, rýže, ochucená rýže, rýžové pokrmy, hotová jídla z rýže, omáčky, omáčky k rýži, ochucené omáčky, čatní a pasty, rybí omáčky, sladkokyselá omáčka, zálivky (na ochucení), ocet, jamní závitky, nudle, majonéza, strouhanka, sezamová semínka (chuťová přísada); (43) poskytování jídla a nápojů, služby sushi restaurací, zajišťování hromadného stravování (catering), catering (poskytování jídla a nápojů), služby poskytující jídlo a nápoje s možností odnosu, restaurace, služby japonských restaurací, restaurační služby v oblasti rychlého občerstvení, rezervační služby pro objednávku jídel.

(511) 29, 30, 43

(540)



(593) Obrazová

(111) **390761**

(220) 22.09.2021

(320) 22.09.2021

(442) 08.12.2021

(151) 16.03.2022

(730) **Marzin Monika**, Dušní 905/4, Praha 1, Staré Město, 11000, CZ

(740) TMS Legal advokátní kancelář s.r.o., JUDr. Martin Soukup Ph.D., advokát, Římská 2575/31a, Praha 2, Vinohrady, 12000

(210) O-574786

(510) (3) kosmetika, parfémy, esenciální oleje, přípravky na líčení, rtěnky, lesky na rty, řasenky, oční stíny, kosmetické přípravky na obočí, kosmetické tužky, tvářenky, pudry na líčení, make-up na obličej, přípravky pro péči o nehty, laky na nehty, odlakovače na nehty (kosmetika), přípravky pro péči o pleť, kosmetické krémy, kosmetické vody, hydratační krémy, odličovací přípravky, ubrousky napuštěné přípravky na odličování, obličejové masky (kosmetika), kosmetické přípravky pro péči o pokožku, kosmetické přípravky pro zeštíhlení, pleťové a tělové krémy, přípravky na ochranu před sluncem, kosmetické přípravky k použití při a po opalování (mléka), přípravky pro péči o vlasy, barvy na vlasy, laky na vlasy, šampóny, vlasové kondicionéry, vlasové masky, koupelové přípravky (neléčivé), pěny do koupele, peelings, mýdla, bělicí a čistící přípravky na kůži, bělicí přípravky (odbarvovače) pro kosmetické účely, čistící prostředky, přípravky na holení, kolínská voda, kosmetické neceséry, spreje pro osvěžení dechu, parfémovaná voda, parfémy, přípravky proti pocení; (5) alkaloidy pro lékařské účely, analgetika, anestetika, antibakteriální a desinfekční přípravky, balzámy pro lékařské účely, čaje léčivé, detergenty pro lékařské účely, dezinfekční přípravky pro hygienické účely, dietetické látky upravené pro lékařské účely, doplňky výživové pro lékařské účely, léčivé přípravky do koupele, léčivé koupelové soli, léčiva na zuby, linimenty (tekuté masti léčivé), nápoje dietetické upravené pro lékařské účely, nápoje léčivé, sterilizační přípravky, přípravky pro osvěžení vzduchu; (9) ozdobné magnetky; (14) bižuterie, bižuterní ozdoby, šperky, kameny pro bižuterii a šperky, perle, šperkařské a bižuterní polotovary, bižuterní a šperkařské reklamní předměty, kroužky na klíče ze vzácných kovů, řetízky na klíče a jejich přívěšky s ozdobou, přívěšky (šperky), vzácné kovy a jejich slitiny a výrobky z těchto látek nebo postříbřeného nebo pozlaceného kovu, nejsou-li uvedeny v jiných třídách, klenoty, drahokamy, hodinářské potřeby a chronometrické přístroje; (21) domácí a kuchyňské potřeby a nádoby, nádoby na vaření a nádoby na stolování, kromě nožů, vidliček a lžic, výrobky ze skla, porcelánu a kameniny, domácí dekorativní potřeby, domácí a kuchyňské dózy, boxy, vázy, stojánky, kosmetické a toaletní pomůcky; (25) oděvy, oblečení, sportovní oblečení, opasky, obuv včetně sportovní obuvi, pokrývky hlavy; (35) marketingové studie, pořádání veletrhů pro obchodní a reklamní účely, reklama, marketing, pronájem reklamních ploch, předvádění zboží.

(511) 3, 5, 9, 14, 21, 25, 35

(540)

SPIRIT OF PRAGUE

(592) Slovní

- (111) **390762**
(220) 18.03.2021
(320) 18.03.2021
(442) 08.12.2021
(151) 16.03.2022
(730) **Systagenix Wound Management, Limited**, 2 City Place, Beehive Ring Road, Gatwick, RH6 0LG, GB
(740) PATENTSERVIS Praha a.s., Na Podkovce 281/10, Praha 4, Podolí, 14700
(210) O-574936
(510) (5) obvazy na rány, chirurgické a lékařské obvazy, obvazy, náplasti, obvazový materiál, chirurgické antimikrobiální obvazy, obvazové materiály, gázy, farmaceutické přípravky na rány, farmaceutické přípravky pro použití při zastavování krvácení při chirurgických a lékařských procedurách, farmaceutické přípravky, jmenovitě léky na hojení ran, lepicí pásy pro lékařské a chirurgické použití.

(511) 5

(540) **PROMOGRAN PRISMA**

(592) Slovní

- (111) **390763**
(220) 07.10.2021
(320) 07.10.2021
(442) 08.12.2021
(151) 16.03.2022
(730) **ANEXIA s.r.o.**, Lubenská 1588, Rakovník, Rakovník II, 26901, CZ
(740) RETROPATENT s.r.o., Dobiášova 1246/29, Liberec, Liberec VI-Rochlice, 46006
(210) O-575041
(510) (12) pozemní motorová vozidla všeho druhu, zejména automobily osobní i nákladní a autobusy, přívěsy (vozidla), jejich součástky a náhradní díly zařazené v této třídě, dopravní prostředky vzdušné, letecké dopravní prostředky, drony, bezpilotní dopravní prostředky, vznášedla, ovladače dronů a vznášedel; (20) truhlářské výrobky, nábytek, regály, vitríny; (37) montáž, údržba, revize, opravy a instalační služby k výše uvedeným výrobkům ve tř. 12, jako jsou pozemní motorová vozidla všeho druhu, zejména automobily osobní i nákladní a autobusy, přívěsy, jejich součástky a náhradní díly, dopravní prostředky vzdušné, letecké dopravní prostředky, služby autoservisu, údržba a opravy motorových vozidel a jiných dopravních prostředků, truhlářské služby.

(511) 12, 20, 37

(540) **KAJUTERA**

(592) Slovní

- (111) **390764**
(220) 07.10.2021
(320) 07.10.2021
(442) 08.12.2021
(151) 16.03.2022
(730) **Janků Rostislav**, Skupova 952, Vejprnice, 33027, CZ
(210) O-575044
(591) Barevná
(510) (5) farmaceutické výrobky, farmaceutické výrobky pro léčbu respiračních onemocnění, farmaceutické výrobky na prevenci onemocnění dýchacího systému, vitamíny, minerály a stopové prvky, hygienické přípravky pro lékařské účely, potravinové doplňky pro lékařské účely, dietetické potraviny a látky upravené na lékařské nebo veterinární použití, kojenecká výživa, doplňky stravy pro člověka a zvířata, vitaminové přípravky v podobě potravinových doplňků, dezinfekční prostředky, medicínské zubní pasty a sirupy, bylinné čaje a extrakty pro lékařské účely, léčivé doplňky stravy, výživové nebo dietetické přípravky pro lékařské účely používané jako denní potravinové doplňky ve formě instantních potravin nebo samostatných směsí, a to z mléka v prášku nebo z živočišných nebo rostlinných bílkovin, také s přidáním vitamínů nebo minerálů nebo stopových prvků nebo cukru, proteinové přípravky nebo potraviny pro lékařské použití, vitaminové a minerály obohacené potraviny ve formě koncentrátů pro lékařské použití jako doplňky výživy, potravinové doplňky ne pro léčebné účely zařazené v této třídě; (35) reklama na léčivé přípravky, dietetické látky, doplňky stravy, vitamíny a lékařské přípravky a léčivé látky, na potraviny a nápoje pro lékařské účely, na potraviny a nápoje ne pro lékařské účely, obchodní informace a poradenství pro spotřebitele, pořádání a vedení reklamních akcí, firemních prezentací a náborových akcí,

organizace výstav a veletrhů pro reklamní účely, pořádání informačních akcí týkajících se odborných obchodních záležitostí v oblasti zdravotní péče, podpora veřejného povědomí formou reklamních kampaní zaměřených na potřebu léčby a zvládnutí zdravotních poruch poskytnutím písemných informací o nemocech, možných léčích a na vědeckých studiích, maloobchodní a velkoobchodní služby v oblasti farmaceutických přípravků, vitamínů, doplňků stravy, dietních doplňků, léčivých zubních past a sirupů, léčivých přípravků pro zdravotní péči, on-line maloobchodní služby týkající se farmaceutických výrobků, vitamínů, doplňků stravy, dietních doplňků, léčivých zubních past a sirupů a léčivých přípravků pro zdravotní péči.

(511) 5, 35

(540)

STRONGMANworld

(593) Obrazová

- (111) **390765**
(220) 14.10.2021
(320) 14.10.2021
(442) 08.12.2021
(151) 16.03.2022
(730) **Šípová Krejová Lada Ing.**, Mezi Domy 790, Jesenice u Prahy, 25242, CZ
(210) O-575162
(510) (5) potravinové doplňky pro lidskou spotřebu a pro zvířata; (19) nekovové přenosné stavby nebo konstrukce, například akvária, voliéry, dřevěné domky; (31) krmiva a nápoje pro zvířata, surové a nezpracované zemědělské, akvakulturní, zahradnické a lesní produkty, zrna a semena surová nebo nezpracovaná, čerstvé ovoce a zelenina, čerstvé bylinky.

(511) 5, 19, 31

(540)

Zelená Láska

(592) Slovní

- (111) **390766**
(220) 15.10.2021
(320) 15.10.2021
(442) 08.12.2021
(151) 16.03.2022
(730) **Usertech Source s.r.o.**, Příčná 1892/4, Praha 1, Nové Město, 11000, CZ
(740) Mgr. Marie Šebelová, Na zábradlí 205/1, Praha 1, Staré Město, 11000
(210) O-575214
(510) (35) reklamní činnost a propagace, služby související s provozem a řízením podniků (pro třetí osoby), pomoc při řízení obchodních záležitostí a obchodních činností podniku, zpracování dat; (42) služby v oblasti poskytování software, poradenství v oblasti informačních technologií, hostingové a související služby s tvorbou webových portálů, navrhování webových portálů.

(511) 35, 42

(540)

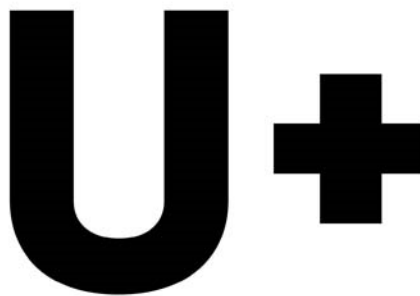

(593) Obrazová

- (111) **390767**
(220) 18.10.2021
(320) 18.10.2021
(442) 08.12.2021
(151) 16.03.2022
(730) **Le Palais - Praha s.r.o.**, Nekázanka 858/5, Praha 1, Nové Město, 11000, CZ
(740) Mgr. Eva Halaxová, Jinonická 804/80, Praha 5, Košíře, 15800
(210) O-575249
(510) (35) propagace, reklama, marketing, správa hotelů, sekretářské služby, obchodní reklama pro třetí osoby, pronájem plakátovacích ploch a pronájem reklamních materiálů, venkovní reklama, služby a poradenství v obchodní činnosti; (36) směnářská činnost, úschova ceností pro ubytované, pronájem nemovitostí, pronájem kanceláří; (39) rezervace cestování, organizování cest, pronájem parkovacích ploch, pronájem garáží, služby v dopravě a přepravě, organizování okružních výletů; (41) organizování a vedení konferencí, organizování a vedení seminářů, plánování a organizování večírků, provozování sportovních zařízení, předprodej vstupenek na kulturní, sportovní a společenské akce, služby klubu zdraví (zdravotní a kondiční cvičení), služby pro oddech a rekreaci, provozování kasina a herních automatů, provozování heren, noční kluby (zábava); (42) architektura; (43) hotelové služby, kavárny, penziony, ubytovací služby, hostinská činnost, rezervace hotelů, penzionů a přechodného ubytování, pronajímání jednacích místností, provoz hotelového ubytování, přechodné ubytování, restaurace, služby barů; (44) kadeřnické salóny, masáže, manikúra, parní lázně, salón krásy, zkrášlovací salóny, sanatoria a ozdravovny.
(511) 35, 36, 39, 41, 42, 43, 44
(540)



LE PALAIS
ART HOTEL PRAGUE

(593) Obrazová

- (111) **390768**
(220) 20.10.2021
(320) 20.10.2021
(442) 08.12.2021
(151) 16.03.2022
(730) **Komerční banka, a.s.**, Na příkopě 969/33, Praha 1, Staré Město, 11000, CZ
(210) O-575297
(591) Barevná
(510) (16) papír a výrobky z papíru (reklamní předměty), papírové nosiče informací, zejména tiskoviny, letáky, propagační materiály, plakáty, fotografie, psací a kancelářské potřeby, papírnické výrobky; (35) inzertní a reklamní činnost, propagační činnost, pomoc při řízení obchodní činnosti, obchodní administrativa, kancelářské práce, marketing, sestavování, výroba a šíření reklamních materiálů, sestavování, výroba a šíření inzertních materiálů; (36) pojišťovnictví a peněžnictví, služby finanční, peněžní, nemovitostní a pojišťovací, zejména přijímání vkladů, investování do cenných papírů na vlastní účet, platební styk a finanční zúčtování, obchodování na vlastní účet s devizovými hodnotami, finanční makléřství a činnosti, které přímo souvisejí s činnostmi výše uvedenými, jako jsou bankovníctví, burzovní kotace, elektronický převod peněžních prostředků, faktoring, finanční analýza, finanční hodnocení (pojištění, bankovníctví, nemovitosti), finanční informace, finanční poradenství, financování, hypoteční bankovníctví, informace o pojištění, penzijní fondy, podílové

fondy, spořitelní služby, správa nemovitostí, úschova ceností, uzavírání pojištění, vydávání kreditních karet, vystavování cestovních šeků, zpracování plateb debetní kartou, provádění všech bankovních obchodů a poskytování všech bankovních služeb i ve vztahu k zahraničí.

- (511) 16, 35, 36
(540)

MOJE KB



KB

(593) Obrazová

- (111) **390769**
(220) 20.10.2021
(320) 20.10.2021
(442) 08.12.2021
(151) 16.03.2022
(730) **Komerční banka, a.s.**, Na příkopě 969/33, Praha 1, Staré Město, 11000, CZ
(210) O-575298
(510) (16) papír a výrobky z papíru (reklamní předměty), papírové nosiče informací, zejména tiskoviny, letáky, propagační materiály, plakáty, fotografie, psací a kancelářské potřeby, papírnické výrobky; (35) inzertní a reklamní činnost, propagační činnost, pomoc při řízení obchodní činnosti, obchodní administrativa, kancelářské práce, marketing, sestavování, výroba a šíření reklamních materiálů, sestavování, výroba a šíření inzertních materiálů; (36) pojišťovnictví a peněžnictví, služby finanční, peněžní, nemovitostní a pojišťovací, zejména přijímání vkladů, investování do cenných papírů na vlastní účet, platební styk a finanční zúčtování, obchodování na vlastní účet s devizovými hodnotami, finanční makléřství a činnosti, které přímo souvisejí s činnostmi výše uvedenými, jako jsou bankovníctví, burzovní kotace, elektronický převod peněžních prostředků, faktoring, finanční analýza, finanční hodnocení (pojištění, bankovníctví, nemovitosti), finanční informace, finanční poradenství, financování, hypoteční bankovníctví, informace o pojištění, penzijní fondy, podílové fondy, spořitelní služby, správa nemovitostí, úschova ceností, uzavírání pojištění, vydávání kreditních karet, vystavování cestovních šeků, zpracování plateb debetní kartou, provádění všech bankovních obchodů a poskytování všech bankovních služeb i ve vztahu k zahraničí.
(511) 16, 35, 36

Moje KB

(592) Slovní

- (111) **390770**
(220) 20.10.2021
(320) 20.10.2021
(442) 08.12.2021
(151) 16.03.2022
(730) **Labudová Adriana**, Hrnčířská 554/20, Lanžhot, 69151, CZ
(740) Ing. Yveta Winklerová, Ryšánkova 1276/3, Brno, Černá Pole, 613 00
(210) O-575302
(591) Barevná
(510) (25) sportovní oblečení, obuv, kožené oděvy, košile, spodní prádlo, pánské, dámské a dětské oděvy, trička, svetry, šátky; (28) sportovní potřeby a vybavení; (30) tyčinky obsahující směs cereálií, ořechů a sušeného ovoce (cukrovinky), müsli, ořechy v čokoládě, ořechy s plevou (cukrovinky), čokoládové pomazánky obsahující ořechy, bobulovité ovoce obalené v čokoládě, pekařské výrobky, cukrovinky, čokoláda, chléb a pečivo, sušenky, cukrářské výrobky; (32) nealkoholické nápoje, minerální vody (nápoje), ovocné šťávy a nápoje, šťávy zeleninové (nápoje), nealkoholické koktejly, energetické nápoje, džusy, sirupy do nápojů, nealkoholické nápoje

obohacené o vitamíny; (35) on-line inzerce, internetový obchod s výše uvedenými výrobky ve třídách 25, 28, 30, 32, návrh a výroba reklamních a propagačních materiálů.

(511) 25, 28, 30, 32, 35
(540)



(593) Obrazová

(111) **390771**

(220) 20.10.2021

(320) 20.10.2021

(442) 08.12.2021

(151) 16.03.2022

(730) **Zdraví s chutí s.r.o.**, Údolní 558/85, Brno, Stránice, 60200, CZ

(210) O-575303

(510) (3) neléčivé kosmetické a toaletní přípravky, neléčivé přípravky pro ústní hygienu, parfumerní výrobky, éterické oleje, bělicí přípravky a další prací prostředky, přípravky na čištění, leštění, drhnutí a broušení; (5) farmaceutika, léčebné a veterinární přípravky, hygienické přípravky pro zdravotnické účely, dietetické potraviny a přípravky upravené pro léčebné či veterinární účely, potraviny pro kojenice a batolata vyráběné v souladu s předpisy o ekologickém zemědělství, potravinové doplňky pro lidskou spotřebu a zvířata, náplasti, obvazové materiály a krytí, materiály pro plombování zubů, dentální vosky, dezinfekční přípravky, přípravky na hubení škůdců, fungicidy, herbicidy; (29) maso, ryby, drůbež a zvěřina, masové výtahy, konzervované, mražené, sušené a vařené ovoce a zelenina, želé, džemy, kompoty, vejce, mléko a mléčné výrobky (kravské, kozí a ovčí), potravinářské oleje, tuky a margariny, pomazánky, paštiky - sladké i slané, masové a rostlinné polotovary, polévky a hotová jídla, náhražky masa, rostlinné klobásy, párky, klobásy a salámy, rostlinné jogurty a dezerty, tofu, tempeh a výrobky z nich, vše vyráběné v souladu s předpisy o ekologickém zemědělství; (30) káva, čaj, kakao a náhražky kávy, rýže, tapioka a ságo, mouka a přípravky vyrobené z obilnin, chléb, pečivo a cukrovinky, produkty určené ke konzumaci v mraženém stavu, cukr, med, melasa, droždí, kypřicí prášek do pečiva, sůl, hořčice, kečup, ocet, omáčky (ochucovadla), koření, led (zmražená voda), vše vyráběné v souladu s předpisy o ekologickém zemědělství; (31) surové a nezpracované zemědělské, akvakulturní, zahradnické a lesní produkty, zrna a semena surová nebo nezpracovaná, čerstvé ovoce a zelenina, čerstvé bylinky, přírodní rostliny a květiny, cibule a hlízy, sazenice a semena pro pěstování rostlin, živá zvířata, krmiva a nápoje pro zvířata, slad, vše vyráběné v souladu s předpisy o ekologickém zemědělství; (32) piva, minerální a sycené vody a jiné nealkoholické nápoje, ovocné nápoje a ovocné šťávy, sirupy a jiné přípravky pro přípravu nápojů, vše vyráběné v souladu s předpisy o ekologickém zemědělství; (33) alkoholické nápoje (s výjimkou pív), vše vyráběné v souladu s předpisy o ekologickém zemědělství.

(511) 3, 5, 29, 30, 31, 32, 33

(540)



(593) Obrazová

(111) **390772**

(220) 20.10.2021

(320) 20.10.2021

(442) 08.12.2021

(151) 16.03.2022

(730) **kebab.cz s.r.o.**, Dobrovského 1034/7, Teplice, Trnovany, 41501, CZ

(740) MACEK.LEGAL, Mgr. Daniel Macek, advokát, Haštalská 1072/6, Praha 1, Staré Město, 11000

(210) O-575315

(591) Barevná

(510) (7) elektrické nože; (8) jednorázové vidličky, jednorázové nože, jednorázové lžíce; (11) stroje pro přípravu kebabu, grily, plynové grily, venkovní grily, elektrické grily, elektrické interiérové grily, grily na maso, elektrické pece, fritézy, digestoře, kuchyňské digestoře; (16) papírové krabice, jednorázové papírové ubrousky; (21) neelektrické grily, krabice na jídlo, přenosné krabice na jídlo, jednorázové talíře; (29) hotová jídla sestávající především z kebabu, chlazené potraviny sestávající převážně z masa, zeleniny, vajec, luštěnin a/nebo mléčných výrobků, mražené masové výrobky, maso, vepřové maso, konzervované maso, hovězí maso, zpracované maso, mleté maso, zpracované masové výrobky, kuřecí maso, krůtí maso, telecí maso, falafel, hamburgery; (30) omáčka na kebab, koření, směsi koření, kořenící přípravky, kořenící výtahy, koření na kebab, koření v prášku, marinády s kořením, trvanlivé pečivo, tortilly, chlebové bulky; (32) nealkoholické nápoje; (35) maloobchodní a velkoobchodní prodej následujících výrobků: elektrické nože, jednorázové vidličky, jednorázové nože, jednorázové lžíce, stroje pro přípravu kebabu, grily, plynové grily, venkovní grily, elektrické grily, elektrické interiérové grily, grily na maso, elektrické pece, fritézy, digestoře, kuchyňské digestoře, papírové krabice, jednorázové papírové ubrousky, neelektrické grily, krabice na jídlo, přenosné krabice na jídlo, jednorázové talíře, hotová jídla sestávající především z kebabu, chlazené potraviny sestávající převážně z masa, zeleniny, vajec, luštěnin a/nebo mléčných výrobků, mražené masové výrobky, maso, vepřové maso, konzervované maso, hovězí maso, zpracované maso, mleté maso, zpracované masové výrobky, kuřecí maso, krůtí maso, telecí maso, falafel, hamburgery, omáčka na kebab, koření, směsi koření, kořenící přípravky, kořenící výtahy, koření na kebab, koření v prášku, marinády s kořením, trvanlivé pečivo, tortilly, chlebové bulky, nealkoholické nápoje; (43) restaurace rychlého občerstvení, bufety rychlého občerstvení, služby provozované nabízejících rychlé občerstvení s odnosem s sebou.

(511) 7, 8, 11, 16, 21, 29, 30, 32, 35, 43

(540)



(593) Obrazová

- (111) **390773**
(220) 21.10.2021
(320) 21.10.2021
(442) 08.12.2021
(151) 16.03.2022
(730) **PQ PARTNERS LIMITED**, Athinon 5, Nicosia, CY
(740) JUDr. Tomáš Vymazal, advokát, Wellnerova 1322/3c, Olomouc, Nová Ulice, 77900
(210) O-575326
(510) (3) parfumerie, přípravky pro osobní hygienu a kosmetické přípravky, mýdla a gely, přípravky do koupele, přípravky pro péči o pleť, oči a nehty; (5) potravní doplňky a dietetické přípravky, hygienické přípravky a výrobky obsažené v této třídě, farmaceutické přípravky a přírodní léčiva, obvazy, obvazový materiál a aplikátory léčebných přípravků, léčiva posilující nervovou soustavu, farmaceutické přípravky na periferní nervový systém, povzbuzující prostředky pro centrální nervový systém, farmaceutické přípravky působící na centrální nervový systém, léky na léčbu poruch autonomní nervové soustavy, farmaceutické přípravky k prevenci poruch nervového systému, farmaceutické přípravky k léčbě onemocnění centrálního nervového systému (CNS), vitaminy a vitaminové přípravky, vitaminové tablety, přípravky obsahující vitamin B, potravinové doplňky obsahující vitaminy.

(511) 3, 5

(540) **neuromedic**

(592) Slovní

- (111) **390774**
(220) 21.10.2021
(320) 21.10.2021
(442) 08.12.2021
(151) 16.03.2022
(730) **BIRO-D s.r.o.**, Haklový Dvory 2232, České Budějovice, České Budějovice 2, 37005, CZ
(740) Advokátní kancelář - Mgr. Petr Žižka, LL.M., Mgr. Petr Žižka LL.M., Sedláčkova 209/16, Plzeň, Vnitřní Město, 30100
(210) O-575329
(510) (19) kámen, kameny, krycí kámen, kámen [přírodní], stavební kámen, zpracovaný kámen, dlažební kameny, kamenné zdivo, kamenné dlaždice, kamenické výrobky, stavební přírodní kámen, opracovaný přírodní kámen, betonové dlažební kameny, kameny velkých rozměrů, dlaždice z přírodního kamene, desky z přírodního kamene, desky a dlaždice z přírodního kamene, dlažby z nekovových materiálů, nekovové obklady, nekovové obklady stěn, kameninové dlažební kostky a obklady, obklady stěn vyrobené z nekovových materiálů, obrubníky, obrubníky vyrobené z nekovových materiálů, nekovové schody (stupně), parapety z nekovových materiálů, parapety vyrobené z nekovových materiálů, nekovové desky pro stavebnictví, dlažební desky, ne kovové, nekovové sloupky zábradlí, sloupky z nekovových materiálů, zahradní sloupky z nekovových materiálů, směsi malty, voděodolné malty, epoxidové malty, refrakční malty (nekovové), hotové směsi malty, nekovové stavební a konstrukční materiály a prvky; (20) nekovové zahradní sloupky; (35) maloobchodní prodej čistících předmětů, obchodní poradenství, maloobchodní prodej zahradnických potřeb, maloobchodní prodej zahradnických produktů, maloobchodní prodej podlahových krytin, maloobchodní prodej krytin na stěny, maloobchodní služby ve vztahu ke stavebním materiálům.

(511) 19, 20, 35

(540) **BIRO-D**

(592) Slovní

- (111) **390775**
(220) 22.10.2021
(320) 22.10.2021
(442) 08.12.2021
(151) 16.03.2022
(730) **HEADIM s.r.o.**, Břehová 208/8, Praha 1, Josefov, 11000, CZ
(740) Mgr. Kateřina Obertová, Na Smetance 504/16, Praha 2, Vinohrady, 12000
(210) O-575349
(510) (35) dočasný obchodní management, konzultační služby týkající se obchodních strategií, konzultační služby vztahující se k řízení podniků, podnikové strategické plánování, poskytování obchodních nebo podnikatelských informací.

(511) 35

(540) **HEADIM**

(592) Slovní

- (111) **390776**
(220) 22.10.2021
(320) 22.10.2021
(442) 08.12.2021
(151) 16.03.2022
(730) **HEADIM s.r.o.**, Břehová 208/8, Praha 1, Josefov, 11000, CZ
(740) Mgr. Kateřina Obertová, Na Smetance 504/16, Praha 2, Vinohrady, 12000
(210) O-575350
(510) (35) dočasný obchodní management, konzultační služby týkající se obchodních strategií, konzultační služby vztahující se k řízení podniků, podnikové strategické plánování, poskytování obchodních nebo podnikatelských informací.

(511) 35

(540)



(593) Obrazová

- (111) **390777**
(220) 22.10.2021
(320) 22.10.2021
(442) 08.12.2021
(151) 16.03.2022
(730) **Interiér Koncept s.r.o.**, Rybova 1901/16, Hradec Králové, Nový Hradec Králové, 50009, CZ
(740) AK Jan Bárta s.r.o., advokátní kancelář, JUDr. Jan Bárta, advokát, Kaprova 42/14, Praha 1, Staré Město, 11000
(210) O-575365
(510) (6) kovové žlaby (jiné než součásti strojů), kovové žlaby pro stavebnictví, kovové odtokové kanály, kovové odtokové sifony, kovové odtoky, kovové podlahové odtoky, kovové krbové římsy a kryty; (19) nekovové odvodňovací žlaby, nekovové odtokové kanály (drenáže), odtokové žlaby (nekovové), skluzné žlaby ke stavebním účelům (nekovové), koupelnové dlaždice (nekovové), podlahové prkna, podlahové desky (parketové), nekovové podlahové materiály, nekovové podlahové krytiny, nekovové vnitřní dveře, vinylové dveře, nekovové posuvné dveře, skleněné dveře, nekovové dveře, nekovové krbové římsy, obložení krbů; (20) policové žlaby, dětský nábytek, dělicí panely do kanceláří (nábytek), dekorativní obvodové lišty ze dřeva na vestavěný nábytek, dekorativní dřevěné panely (nábytek), čalouněný nábytek, dřevěné police a regály (nábytek), dřevěný nábytek, integrovaný nábytek, interiérový nábytek, kancelářský nábytek, kartotéky (nábytek), kombinovatelný nábytek, koupelnový nábytek, kožený nábytek, kovový nábytek, kuchyňský nábytek, dekorativní nábytek s regulovatelnou výškou, lavice (nábytek), mobilní výstavní jednotky (nábytek), modulární koupelnový nábytek, modulární psací stoly (nábytek),

montované výstavní jednotky (nábytek), nábytek do domácnosti, nábytek do ložnice, nábytek do obchodů, nábytek do obývacích pokojů, nábytek do šaten, nábytek do jídelen, nábytek k sezení, nábytek na toalety, nábytek na verandy, nábytek z umělých hmot, nábytek z bambusu, nábytek z ratanu, nábytek s vestavěnými postelemi, nábytek pro výstavní účely, nábytek pro ukládání (skladování), ochranné potahy na nábytek (tvarované), osobní počítačová pracoviště (nábytek), počítačový nábytek, police (volně stojící nábytek), pracovní plochy jako nábytek, schůdky (nábytek), samostatně stojící příčky (nábytek), skříně (nábytek), stojany (nábytek), textilní potahy na nábytek (přízpůsobené), stoly/skřínky s umyvadlem (nábytek), stoly (nábytek), uskladňovací skřínky (nábytek), ukládací police (nábytek), venkovní nábytek, vestavěný nábytek, vitríny (nábytek), zahradní nábytek, vybavení domácnosti (nábytek), zástěny (nábytek), zrcadla (nábytek), židle jako kancelářský nábytek, nábytek (doplňky) nekovové, koupelnové stoličky, koupelnové skřínky, šatníkové dveře, nábytkové dveře, kuchyňské nábytkové jednotky, kuchyňské linky, kuchyňské nábytkové stěny.

(511) 6, 19, 20

(540)

IKOMA

(592) Slovní

(111) **390778**

(220) 26.10.2021

(320) 26.10.2021

(442) 08.12.2021

(151) 16.03.2022

(730) **SKIMU, a.s.**, Nábřeží 87/2, Praha 5, Smíchov, 15000, CZ

(740) Ing. Jarmila Javoříková, patentový zástupce, Slunečná 4566, Zlín, 76005

(210) O-575430

(510) (35) reklama, marketing, online reklama, online marketing, obchodní průzkum, předvádění zboží, šíření reklamních materiálů, obchodní informace (služby), obchodní poradenství, automatizované zpracování dat, správa obchodních dat, aktualizace a údržba dat v počítačových databázích, sběr údajů do počítačových databází, vedení počítačové evidence, administrativní služby, kopírování dokumentů, služby organizačních a ekonomických poradců, pomoc při řízení obchodní činnosti, styk s veřejností, sjednávání a uzavírání obchodních transakcí pro třetí strany, subdodavatelské služby (pomoc v obchodní činnosti), zprostředkování v oblasti maloobchodu a velkoobchodu, obchodní služby zásilkového obchodu a e-shopu, provoz prodejních stánků, obchodní, prodejní a reklamní akce, elektronický, maloobchodní a velkoobchodní prodej, vše ve vztahu ke sportovnímu vybavení, turistickým potřebám, oděvům, obuvi, potravinám, nápojům, ochranným pomůckám, hrám, hračkám, jízdním kolům, zavazadlům, tiskovinám, kosmetice, upomínkovým předmětům a dárkům; (39) dopravní činnosti, přeprava osob či zboží, služby cestovní kanceláře (v rámci této třídy), organizování cest, doprovod turistů, turistické informace, turistická centra (služby), logistické služby v dopravě, pronájem dopravních prostředků, poskytování informací a zprostředkování v oblasti dopravy a cestování, provoz lyžařských vleků a lanovek; (41) sportovní činnosti, zábavní činnosti, provoz sportovních zařízení, vzdělávací činnosti, provoz vzdělávacích zařízení, sportovní výuka, služby trenérů, lyžařská výuka, lyžařská škola, soukromá výuka, sportovní kluby, lyžařské kluby, lyžování, bruslení, tělesná výchova, vzdělávání a sportovní výuka dětí a mládeže, dětské vzdělávací a sportovní kroužky, organizování a pořádání sportovních a zábavních akcí, sportovní závody, sportovní publicistika, půjčovny sportovního vybavení, vedení túr s horským průvodcem, služby klubů zdraví (zdravotní a kondiční cvičení), vydavatelská činnost, elektronické publikování, umělecké činnosti, audiovizuální produkce, filmování, fotografování, kulturní a společenské činnosti, provoz kulturně-společenských zařízení, umělecká vystoupení, koncerty, výuka zpěvu, výuka tance, divadlo (představení), provoz muzeí, provoz půjčoven knih a filmů, provoz kin, poskytování informací a zprostředkování v oblasti sportu, zábavy, kultury a vzdělávání; (43) hostinské služby, provoz restauračních zařízení, bary, pizzerie, kavárny, vinárny, cukrárny, provoz zařízení rychlého stravování, provoz stánků s občerstvením, zajištění stravování (catering), dočasné ubytovací služby, hotely, penziony, motely, turistické ubytovny, autokempy, poskytování informací a zprostředkování v oblasti stravování a dočasného ubytování.

(511) 35, 39, 41, 43

(540)

**MOJE
MALÁ
ÚPRAVA**

(593) Obrazová

(111) **390779**

(220) 27.10.2021

(320) 27.10.2021

(442) 01.12.2021

(151) 16.03.2022

(730) **Jungle Way s.r.o.**, Radlická 2343/48, Praha 5, Smíchov, 15000, CZ

(210) O-575469

(510) (3) neléčivé kosmetické a toaletní přípravky, neléčivé přípravky pro ústní hygienu, parfumerní výrobky, éterické oleje, bělicí přípravky a další prací prostředky, přípravky na čištění, leštění, drhnutí a broušení; (21) domácí a kuchyňské potřeby a nádoby, nádobí na vaření a nádobí na stolování, kromě nožů, vidliček a lžic, hřebeny a mycí houby, kartáče, ne však malířské štětce, materiály pro výrobu kartáčů, pomůcky pro čištění, sklo v surovém stavu nebo částečně zpracované, kromě stavebního skla, výrobky ze skla, porcelánu a kameniny; (35) reklama, propagace, řízení obchodní činnosti, obchodní administrativa, kancelářské práce.

(511) 3, 21, 35

(540)

Jungle Way

(592) Slovní

(111) **390780**

(220) 29.10.2021

(320) 29.10.2021

(442) 08.12.2021

(151) 16.03.2022

(730) **SERVISBAL OBALY s.r.o.**, Na Poříčí 661, Dobruška, 51801, CZ

(740) PatentEnter s.r.o., Koliště 1965/13a, Brno, Černá Pole, 60200

(210) O-575496

(591) Barevná

(510) (16) plastové balicí materiály, krabice na balení (papírové), role plastových fólií k balení, papírové obálky na balení, papírové archy na balení, bublinková fólie na balení, papírové nádoby na balení, lepicí pásy na balení, lepicí plastové fólie na balení, papírové tašky, sáčky na balení, plastové tašky, sáčky na balení, dávkovače provázku pro použití při balení, tašky, sáčky na balení s bublinkovou fólií, balicí materiály (vycpávky, výplně) z papíru nebo lepenky, sáčky na balení vyrobené z biologicky rozložitelného plastu, sáčky na balení vyrobené z biologicky rozložitelného papíru; (17) balicí materiály z gumy, samolepicí balicí pásy (s výjimkou pásek pro kancelářské účely), plastové materiály ve formě výlisků pro použití jako výplňové materiály při balení, plastové materiály v podobě hoblin pro použití jako výplňové materiály při balení; (35) poskytování nebo vyvolávání obchodních informací z počítačové databáze pomocí prostředků audiovizuální nebo obrazové techniky, on-line informační a databázové služby v oblasti obchodu, a to včetně jejich poskytování prostřednictvím internetu, zprostředkovatelské služby v oblasti maloobchodu i velkoobchodu s výše uvedenými výrobky ve tř. 16 a 17, marketing, inzertní a reklamní činnost, on-line inzerce, potvrzování uskutečnění obchodních transakcí prostřednictvím telefonní nebo datové sítě, poradenská činnost obchodně-organizační a ekonomická, komerční

využití internetu v oblastech komerčních internetových médií a vyhledávacích služeb, překlad a systemizace informací do počítačových databází, reklama (on-line) na počítačové komunikační síti, vyhledávání informací v počítačových souborech, pronájem reklamního času ve všech komunikačních médiích, poskytování obchodních informací, zprostředkování internetového obchodu a internetový obchod s výše uvedenými výrobky ve tř. 16 a 17, obchodní nebo podnikatelské informace, hospodářské (ekonomické) prognózy, inzerce poštou, marketingové studie, pomoc při řízení obchodní činnosti, služby a poradenství v obchodní činnosti, obchodní nebo podnikatelský průzkum, průzkum trhu, reklama (propagace), rozšiřování reklamních nebo inzertních materiálů, reklamní texty (vydávání, zveřejňování, oznámení, vyhlášení, publikování), rozhlasová reklama, statistické informace, televizní reklama, vedení kartoték v počítači; (39) balení a balicí služby, služby týkající se balení palet, poradenské služby vztahující se k balení zboží, pronájem strojů a přístrojů na balení nebo zabalování.

(511) 16, 17, 35, 39
(540)



(593) Obrazová

(111) **390781**
(220) 29.10.2021
(320) 29.10.2021
(442) 08.12.2021
(151) 16.03.2022
(730) **SERVISBAL OBALY s.r.o.**, Na Poříčí 661, Dobruška, 51801, CZ
(740) PatentEnter s.r.o., Koliště 1965/13a, Brno, Černá Pole, 60200
(210) O-575497
(510) (16) plastové balicí materiály, krabice na balení (papírové), role plastových fólií k balení, papírové obálky na balení, papírové archy na balení, bublinková fólie na balení, papírové nádoby na balení, lepicí pásy na balení, lepicí plastové fólie na balení, papírové tašky, sáčky na balení, plastové tašky, sáčky na balení, dávkovače provázku pro použití při balení, tašky, sáčky na balení s bublinkovou fólií, balicí materiály (vycpávky, výplně) z papíru nebo lepenky, sáčky na balení vyrobené z biologicky rozložitelného plastu, sáčky na balení vyrobené z biologicky rozložitelného papíru; (17) balicí materiály z gumy, samolepicí balicí pásy (s výjimkou pásek pro kancelářské účely), plastové materiály ve formě výlisků pro použití jako výplňové materiály při balení, plastové materiály v podobě hoblin pro použití jako výplňové materiály při balení; (35) poskytování nebo vyvolávání obchodních informací z počítačové databáze pomocí prostředků audiovizuální nebo obrazové techniky, on-line informační a databázové služby v oblasti obchodu, a to včetně jejich poskytování prostřednictvím internetu, zprostředkovatelské služby v oblasti maloobchodu i velkoobchodu s výše uvedenými výrobky ve tř. 16 a 17, marketing, inzertní a reklamní činnost, on-line inzerce, potvrzování uskutečnění obchodních transakcí prostřednictvím telefonní nebo datové sítě, poradenská činnost obchodně-organizační a ekonomická, komerční využití internetu v oblastech komerčních internetových médií a vyhledávacích služeb, překlad a systemizace informací do počítačových databází, reklama (on-line) na počítačové komunikační síti, vyhledávání informací v počítačových souborech, pronájem reklamního času ve všech komunikačních médiích, poskytování obchodních informací, zprostředkování internetového obchodu a internetový obchod s výše uvedenými výrobky ve tř. 16 a 17, obchodní nebo podnikatelské informace, hospodářské (ekonomické) prognózy, inzerce poštou, marketingové studie, pomoc při řízení obchodní činnosti, služby a poradenství v obchodní činnosti, obchodní nebo podnikatelský průzkum, průzkum trhu, reklama (propagace), rozšiřování reklamních nebo inzertních materiálů, reklamní texty (vydávání, zveřejňování, oznámení, vyhlášení, publikování), rozhlasová reklama, statistické informace, televizní reklama, vedení kartoték v počítači; (39) balení a balicí služby, služby týkající se balení

palet, poradenské služby vztahující se k balení zboží, pronájem strojů a přístrojů na balení nebo zabalování.

(511) 16, 17, 35, 39

(540)

Obaly lusknutím prstu

(592) Slovní

(111) **390782**
(220) 29.10.2021
(320) 29.10.2021
(442) 08.12.2021
(151) 16.03.2022
(730) **SERVISBAL OBALY s.r.o.**, Na Poříčí 661, Dobruška, 51801, CZ
(740) PatentEnter s.r.o., Koliště 1965/13a, Brno, Černá Pole, 60200
(210) O-575498
(591) Barevná
(510) (16) plastové balicí materiály, krabice na balení (papírové), role plastových fólií k balení, papírové obálky na balení, papírové archy na balení, bublinková fólie na balení, papírové nádoby na balení, lepicí pásy na balení, lepicí plastové fólie na balení, papírové tašky, sáčky na balení, plastové tašky, sáčky na balení, dávkovače provázku pro použití při balení, tašky, sáčky na balení s bublinkovou fólií, balicí materiály (vycpávky, výplně) z papíru nebo lepenky, sáčky na balení vyrobené z biologicky rozložitelného plastu, sáčky na balení vyrobené z biologicky rozložitelného papíru; (17) balicí materiály z gumy, samolepicí balicí pásy (s výjimkou pásek pro kancelářské účely), plastové materiály ve formě výlisků pro použití jako výplňové materiály při balení, plastové materiály v podobě hoblin pro použití jako výplňové materiály při balení; (35) poskytování nebo vyvolávání obchodních informací z počítačové databáze pomocí prostředků audiovizuální nebo obrazové techniky, on-line informační a databázové služby v oblasti obchodu, a to včetně jejich poskytování prostřednictvím internetu, zprostředkovatelské služby v oblasti maloobchodu i velkoobchodu s výše uvedenými výrobky ve tř. 16 a 17, marketing, inzertní a reklamní činnost, on-line inzerce, potvrzování uskutečnění obchodních transakcí prostřednictvím telefonní nebo datové sítě, poradenská činnost obchodně-organizační a ekonomická, komerční využití internetu v oblastech komerčních internetových médií a vyhledávacích služeb, překlad a systemizace informací do počítačových databází, reklama (on-line) na počítačové komunikační síti, vyhledávání informací v počítačových souborech, pronájem reklamního času ve všech komunikačních médiích, poskytování obchodních informací, zprostředkování internetového obchodu a internetový obchod s výše uvedenými výrobky ve tř. 16 a 17, obchodní nebo podnikatelské informace, hospodářské (ekonomické) prognózy, inzerce poštou, marketingové studie, pomoc při řízení obchodní činnosti, služby a poradenství v obchodní činnosti, obchodní nebo podnikatelský průzkum, průzkum trhu, reklama (propagace), rozšiřování reklamních nebo inzertních materiálů, reklamní texty (vydávání, zveřejňování, oznámení, vyhlášení, publikování), rozhlasová reklama, statistické informace, televizní reklama, vedení kartoték v počítači; (39) balení a balicí služby, služby týkající se balení palet, poradenské služby vztahující se k balení zboží, pronájem strojů a přístrojů na balení nebo zabalování.

(511) 16, 17, 35, 39

(540)



(593) Obrazová

(111) **390783**
(220) 01.11.2021
(320) 01.11.2021
(442) 08.12.2021
(151) 16.03.2022
(730) **Great rent a.s.**, Velvarská 1628/41, Praha 6, Dejvice, 16000, CZ
(210) O-575530
(510) (14) šperky, drahé kameny, perly a drahé kovy, jakož i jejich imitace.
(511) 14
(540)

Yophine

(592) Slovní

(111) **390784**
(220) 01.11.2021
(320) 01.11.2021
(442) 08.12.2021
(151) 16.03.2022
(730) **ADDLAND, s.r.o.**, Synkovská 1327/6, Praha 6, Dejvice, 16000, CZ
(740) AK JUDr. Jiří Gajdarus, advokát, JUDr. Jiří Gajdarus, Synkovská 1327/6, Praha 6, Dejvice, 16000
(210) O-575533
(510) (9) kompaktní disky (audiovideo), kompaktní disky (CD ROM - pouze pro čtení), neonové reklamy, světelné reklamy; (16) plakáty, reklamní tabule z papíru nebo lepenky; (41) zábava, klubové služby (zábava nebo vzdělávání), plánování večírků (zábava), předprodej vstupenek (zábava), služby nočního klubu (zábava), televizní zábava, rezervace vstupenek na estrády; (43) bary, jídelny, restaurace, samoobslužné restaurace, samoobslužné jídelny.
(511) 9, 16, 41, 43
(540)

CLEOPATRA
THE SHOW

(593) Obrazová

(111) **390785**
(220) 01.11.2021
(320) 01.11.2021

(442) 08.12.2021
(151) 16.03.2022
(730) **TEREZIA COMPANY s.r.o.**, Na návrší 997/14, Praha 4, Michle, 14100, CZ
(740) Mgr. David Müller, Filipova 2016/6, Praha 4, Chodov, 14800
(210) O-575552
(510) (3) kosmetické krémy, kosmetické oleje na pokožku, neléčivé krémy na pokožku; (5) potravinové doplňky pro lidskou spotřebu, vitaminové a minerální přípravky pro lidskou spotřebu, výživové doplňky sestávající z výtažků z hub; (30) koření, káva, čaj; (35) maloobchodní a velkoobchodní prodej potravinových doplňků pro lidskou spotřebu, vitaminových a minerálních přípravků pro lidskou spotřebu, výživových doplňků sestávající z výtažků z hub, kosmetických krémů a kosmetických olejů na pokožku, koření, kávy, čaje.
(511) 3, 5, 30, 35
(540)

TEREZIA

(593) Obrazová

(111) **390786**
(220) 02.11.2021
(320) 02.11.2021
(442) 08.12.2021
(151) 16.03.2022
(730) **KRATEGUS spol. s r.o.**, Slévárenská 406/17, Ostrava, Mariánské Hory, 709 00, CZ
(740) Ing. Kateřina Gregorová, patentový a známkový zástupce, Sokolská třída 966/22, Ostrava, Moravská Ostrava, 70200
(210) O-575569
(510) (3) kosmetika a kosmetické přípravky, vonné oleje, bylinné výtažky pro kosmetické účely, éterické a masážní oleje, vazelína ke kosmetickým účelům, balzámy (neléčivé), masti pro kosmetické použití, mycí přípravky pro intimní hygienu, ochranné přípravky proti slunci, mýdla a gely, pleťové a tělové krémy, kolagenové přípravky pro kosmetické účely, kosmetické přípravky pro zeštíhlení, koupelové přípravky (jiné než pro léčebné účely), koupelové soli, kosmetické přípravky pro péči o pokožku, pěny (kosmetické přípravky), balzámy (jiné než pro léčebné účely), přípravky pro péči o pleť, oči, nehty, kosmetické přípravky na vlasy, přípravky pro ústní hygienu, kosmetické přípravky pro děti, toaletní zásyp, šampony a kondicionéry, vlasové oleje a masky, depilační a holicí přípravky, kosmetické přípravky do koupele, vlhčené kosmetické ubrousky, masážní gely (jiné než pro léčebné účely), šampony pro domácí zvířata; (5) léčebná a dezinfekční mýdla a čisticí přípravky, mycí dezinfekční přípravky (jiné než mýdlo), dezinfekční přípravky k použití v domácnosti, dezinfekční přípravky pro lékařské použití, přípravky k dezinfekci rukou, antibakteriální, dezinfekční přípravky, dezinfekční ubrousky, farmaceutické přípravky, léčiva, homeopatické léky, veterinární přípravky, absorpční vatové tampóny, detergenty pro lékařské účely, potravinové doplňky pro lékařské účely, dietní doplňky k léčebnému použití, vitamíny a vitaminové přípravky, bylinné čaje pro léčebné účely, léčivé byliny, diagnostické přípravky a materiály, dietetické přípravky pro lékařské účely, dětské pleny a pleny pro inkontinentní osoby, absorpční kalhotky a vložky pro inkontinentní pacienty, dámské hygienické výrobky, hygienické výrobky pro léčebné účely, přenosné lékárníčky včetně obsahu, masti pro farmaceutické účely, potrava pro kojence a batolata, zdravotnické obvazy, náplasti, obvazový materiál a aplikátory léčebných přípravků, antiparazitika, repelenty na odpuzování hmyzu, repelenty pro psy, vakcíny, žvýkací gumy pro léčebné účely, výživové doplňky, sedativa, vakcíny pro lidskou potřebu, veterinární vakcíny, alkaloidy pro léčebné účely, analgetika, antikoncepční přípravky chemické, čípky, laxativa, enzymatické přípravky pro léčebné účely, enzymatické přípravky pro veterinární účely, chemické přípravky pro lékařské účely, chemické přípravky pro veterinární účely, tinktury (farmaceutické přípravky), roztoky na kontaktní čočky, fungicidy, hormony pro léčebné účely, kapsle pro farmaceutické účely, léčivé kořeny, kůry pro farmaceutické účely, rostlinné výtažky pro farmaceutické účely, dietní

potraviny upravené pro lékařské účely, cukrovinky s léčivými přísadami, pastilky pro farmaceutické účely, lubrikační gely pro osobní použití, osvěžovače vzduchu (deodoranty), koupele (léčivé přípravky do koupelí), léčivé koupelové soli, bahno do koupele; (10) chirurgické roušky, roušky na prevenci nákazy, antikoncepční prostředky (s výjimkou chemických), ortopedické bandáže, berle, násadce na berle, ortopedická obuv, ortopedické léčebné pomůcky, dětské láhve a dudlíky, chirurgické přístroje a nástroje pro lékařské použití, chrániče sluchu bez možnosti reprodukce nebo přenosu zvuku, inhalátory, nosní odsávačky, odsávačky mateřského mléka, prezervativy, kondomy, přístroje na měření krevního tlaku, kousací kroužky, kapátka pro lékařské účely, nádobky pro podávání léků, podložky na nemocniční lůžka, podušky pro lékařské účely, nafukovací polštáře pro lékařské účely, podložky proti proleženinám, punčochy na křečové žíly, injekční stříkačky, injekční jehly, teploměry pro lékařské účely, vibromasážní přístroje; (35) reklama, marketing a propagační služby, reklama prostřednictvím všech veřejných komunikačních prostředků, online reklama v počítačové komunikační síti, poskytování zákaznických informací o produktech prostřednictvím internetu, věrnostní, pobídkové a bonusové programy, vzorky zboží (distribuce -), maloobchodní a velkoobchodní služby zaměřené na farmaceutické, hygienické a lékařské potřeby, velkoobchodní a maloobchodní prodej výrobků uvedených výše ve třídách 3, 5 a 10, dodavatelské služby pro třetí osoby (nákup výrobků a

služeb pro jiné podniky), služby obchodní analýzy, obchodní průzkum, pronájem reklamních ploch, předvádění zboží pro reklamní účely; (44) služby zdravotní péče, farmaceutické služby, dávkování farmaceutických přípravků, farmaceutické poradenství, konzultační a informační služby týkající se farmaceutických výrobků, nutriční poradenství, poskytování informací týkajících se přípravy a výdeje léků, příprava a výdej léků, příprava receptů lékárníky, výdej farmaceutických přípravků, služby péče o hygienu a krásu, odběry krevních vzorků, poradenské a konzultační služby v oblasti zdraví a životního stylu, holistické zdravotnické služby zaměřené na bylinné směsi, fytotherapie, aromaterapeutické služby, poradenské a konzultační služby v oblasti tradiční čínské medicíny, poskytování léčebných služeb v oblasti odvykání kouření, lékařské poradenské služby, poradenské a konzultační služby týkající se kosmetické péče, zdravotní péče v oblasti homeopatie, lékařské poradenství týkající se stresu, fyzioterapie, služby zdravotnických středisek, zdravotní péče v oblasti přírodního léčitelství, služby akupunktury, alternativní medicína.

(511) 3, 5, 10, 35, 44

(540)

LÉKÁRNA MAGNUS

(592) Slovní

Přehled zápisů ochranných známek se změnou ve vztahu ke zveřejněným přihláškám

Kapitola obsahuje údaje o ochranných známkách zapsaných na základě ustanovení § 28 odst. 1 zákona č. 441/2003 Sb., u kterých došlo ke změně údajů oproti zveřejněné přihlášce ochranné známky.

Číselný přehled (111)		
390734	390735	390736

Zápisy ochranných známek se změnou ve vztahu ke zveřejněným přihláškám

(111) **390734**
(220) 22.07.2020
(320) 22.07.2020
(442) 29.10.2020
(151) 16.03.2022
(540)

Bumerang Film

(592) Slovní
(730) **Bumerang Film s.r.o.**, Ševcovská 3350, Zlín, 76001, CZ
(740) eLegal advokátní kancelář s.r.o., Mgr. Tomáš Pauch, advokát, Sokolovská 695/115b, Praha 8, Karlín, 18600
(510) (35) filmová reklama, produkce (výroba) reklamních filmů, příprava reklam, reklama online, televizní reklama, výroba reportážních reklam, vývoj reklamních kampaní, produkce reklamních materiálů, vydávání reklamních materiálů, reklama, včetně online reklamy na počítačové síti, zprostředkování reklam v kinech, vydávání reklamních materiálů online, marketingové a propagační služby, výroba videonahrávek pro reklamní účely, zprostředkování obchodních informací, zprostředkování obchodů, internetový marketing, inzertní služby poskytované přes internet, prezentace společností a jejich zboží a služeb na internetu, poskytování marketingových informací prostřednictvím internetových stránek.
(511) 35
(210) O-565457

(111) **390735**
(220) 22.07.2020
(320) 22.07.2020
(442) 29.10.2020
(151) 16.03.2022
(540)



(593) Obrazová
(730) **Bumerang Film s.r.o.**, Ševcovská 3350, Zlín, 76001, CZ
(740) eLegal advokátní kancelář s.r.o., Mgr. Tomáš Pauch, advokát, Sokolovská 695/115b, Praha 8, Karlín, 18600
(510) (35) filmová reklama, produkce (výroba) reklamních filmů, příprava reklam, reklama online, televizní reklama, výroba reportážních reklam,

vývoj reklamních kampaní, produkce reklamních materiálů, vydávání reklamních materiálů, reklama, včetně online reklamy na počítačové síti, zprostředkování reklam v kinech, vydávání reklamních materiálů online, marketingové a propagační služby, výroba videonahrávek pro reklamní účely, zprostředkování obchodních informací, zprostředkování obchodů, internetový marketing, inzertní služby poskytované přes internet, prezentace společností a jejich zboží a služeb na internetu, poskytování marketingových informací prostřednictvím internetových stránek.

(591) Barevná
(511) 35
(210) O-565459

(111) **390736**
(220) 02.09.2020
(320) 02.09.2020
(442) 04.11.2020
(151) 16.03.2022
(540)

DENTOL

(592) Slovní
(730) **Gaye Papa MUDr.**, Kurzova 2374/23, Praha 5, Stodůlky, 15500, CZ
(510) (29) mléčné nápoje s převažujícím podílem mléka, jogurt, náhražky mléka, mandlové mléko, kokosové mléko, arašídové mléko, rýžové mléko, sójové mléko, konzervované houby, luštěniny a ořechy upravené pro lidskou spotřebu, semena určená pro lidskou spotřebu (ne jako ochucovadla nebo příchutě); (32) minerální vody (nápoje), mošty, nealkoholické nápoje, ovocné šťávy (nealkoholické nápoje), pivo, sirupy na výrobu nápojů, sodovka, zeleninové šťávy (nealkoholické nápoje), nápoje iontové nealkoholické.
(511) 29, 32
(210) O-566310

Přehled obnov zápisu ochranných známek

Kapitola obsahuje údaje o ochranných známkách, u kterých byl na žádost vlastníka obnoven zápis podle ustanovení § 28 odst. 2 zákona č. 441/2003 Sb.

Číselný přehled (111)											
112183	155297	155298	160953	160996	165306	170363	170939	171734	175052	175267	175751
175762	175908	175909	175911	175914	175923	175924	175951	175952	176618	176698	176883
176884	176885	176887	176888	176979	177093	177116	177148	177283	177749	178309	178504
178663	178955	178956	178957	180095	182330	182331	182333	182334	182335	182337	182338
182339	182408	182409	182411	182412	182414	182425	182427	182453	182456	182489	183868
184909	185191	187294	246989	247832	248676	248857	248878	249375	249749	249788	249834
250438	250455	251167	251812	252062	252111	252112	252113	252114	252115	252116	252259
252412	252872	253149	253346	253377	253633	253702	253956	254020	254045	254079	254302
254303	254365	254488	254523	254583	254584	254585	255592	255608	255654	255740	255794
256435	256520	256541	256717	257176	257333	257943	258040	258041	258118	259664	259665
259693	259694	259855	260209	260222	260226	260227	271535	277102	315736	324741	324742
327342	327350	327484	327488	327508	327509	327681	327682	327683	327684	327891	328009
328042	328082	328083	328084	328085	328086	328087	328252	328376	328435	328506	328509
328510	328543	328608	328609	328617	328779	328780	328781	328885	328939	329002	329065
329066	329156	329253	329366	329759	329820	329859	329909	329921	330029	330031	330060
330084	330131	330166	330293	330347	330378	330411	330478	330550	330642	330643	330683
330684	330685	330837	331004	331161	331233	331603	331782	331811	332038	332105	332169
332170	332184	332185	332542	332670	333057	333059	333126	333365	333446	333447	333477
333510	333683	333913	333918	334580	334820	334873	334977	334978	335222	335276	335278
336417	336507	337050	342535	342536	346894	351469	351470				

Obnovy zápisu ochranných známek

(111) **112183**
(220) 26.05.1942
(151) 26.05.1942
(540)

PETROF

(592) Slovní
(730) **PETROF, spol. s r.o.**, Na Brně 1955, Hradec Králové, 50006, CZ
(740) Mgr. Pavel Vidura, advokát, Nádražní 1325/18, Ostrava, 70200
(510) (15) piana, pianina, harmonia, varhany a součásti těchto nástrojů, zejména klávesové příklopy u pian, pianin, harmonií a varhan a litinové rámy.
(511) 15
(210) O-2919

(111) **155297**
(220) 03.09.1962
(151) 21.11.1962
(540)

MASSEY FERGUSON

(592) Slovní
(730) **MASSEY FERGUSON CORPORATION**, 4830 River Green Parkway, Duluth, GA, US
(740) PATENTSERVIS Praha a.s., Na Podkovce 281/10, Praha 4, Podolí, 14700
(510) (7) pluhy, meliorační pluhy, kultivátory, diskové brány, sekačky, stroje na obdělávání půdy, sázecí stroje na brambory, plecí stroje, vyorávače brambor, nakladače, hloubicí stroje, vše to zemědělské stroje a větší zemědělské nářadí; převody pro práci s traktory, zvedáky (nikoliv ruční nářadí), strojní pily, kombinované sklízecí a mláticí stroje, samovazače, sekačky, hrábě, obrabeče sena, nakladače sena, sázecí stroje, brány pro jarní práce, sklízňové stroje na obilí, šrotovníky, sazeče pro silážování, rozmetače hnoje, odstředivky, míchačky, kultivační stroje pro hloubení brázd na sazenice, semena a pro umělá hnojiva.
(511) 7
(210) O-27169

(111) **155298**
(220) 03.09.1962
(151) 21.11.1962
(540)

MASSEY FERGUSON

(592) Slovní
(730) **MASSEY FERGUSON CORPORATION**, 4830 River Green Parkway, Duluth, GA, US
(740) PATENTSERVIS Praha a.s., Na Podkovce 281/10, Praha 4, Podolí, 14700
(510) (12) traktory, vlečné stroje (vozidla) a klopná vozidla k používání s traktory, součástky a příslušenství pro výše uvedené zboží, pumpy na vzduch.
(511) 12
(210) O-27481

(111) **160953**
(220) 30.03.1972
(151) 20.07.1972
(540)

TELEDYNE

(592) Slovní
(730) **Teledyne Technologies Incorporated**, 1049 Camino Dos Rios, Thousand Oaks, 91360, CA, US
(740) Čermák a spol., JUDr. Karel Čermák Ph.D., LL.M., Elišky Peškové 735/15, Praha 5, Smíchov, 15000
(510) Stroje a obráběcí stroje, motory, soukolí a hnací řemeny, zemědělské stroje, líhně, přístroje a nástroje k účelům vědeckým, plavebním a měřicím, přístroje kinematografické, optické, přístroje pro vážení a měření, signalizační a kontrolní přístroje, přístroje a nástroje záchranné a učební, přístroje uváděné v činnost vhozením mince nebo známky, stroje pro záznam a reprodukci mluveného slova, registrační pokladny, počítačové stroje, hasicí přístroje, zařízení pro osvětlování, topení, výrobu páry, vaření, chlazení, sušení, větrání, zařízení pro rozvod vody a zařízení zdravotnická, tř. 7, 9, 11.
(511) 7, 9, 11
(210) O-46072

(111) **160996**
(220) 30.03.1972
(151) 28.08.1972
(540)



(593) Obrazová
(730) **Teledyne Technologies Incorporated**, 1049 Camino Dos Rios, Thousand Oaks, 91360, CA, US
(740) Čermák a spol., JUDr. Karel Čermák Ph.D., LL.M., Elišky Peškové 735/15, Praha 5, Smíchov, 15000
(510) Stroje a obráběcí stroje, motory, soukolí a hnací řemeny, zemědělské stroje, líhně, přístroje a nástroje k účelům vědeckým, plavebním a měřicím, přístroje kinematografické, optické, přístroje pro vážení a měření, signalizační a kontrolní přístroje, přístroje a nástroje záchranné a učební, přístroje uváděné v činnost vhozením mince nebo známky, stroje pro záznam a reprodukci mluveného slova, registrační pokladny, počítačové stroje, hasicí přístroje, zařízení pro osvětlování, topení, výrobu páry, vaření, chlazení, sušení, větrání, zařízení pro rozvod vody a zařízení zdravotnická, tř. 7, 9, 11.
(511) 7, 9, 11
(210) O-46071

(111) **165306**
(220) 29.07.1982
(151) 04.02.1983
(540)

RADEGAST

(592) Slovní
(730) **Plzeňský Prazdroj, a. s.**, U Prazdroje 64/7, Plzeň, Východní Předměstí, 30100, CZ
(740) Skils s.r.o. advokátní kancelář, JUDr. Karel Muzikář LL.M. (C.J.), advokát, Křižovnické náměstí 193/2, Praha 1, 11000
(510) (32) pivo.
(511) 32
(210) O-52772

(111) **170363**
(220) 14.04.1992
(151) 15.06.1992
(540)



(594) Slovní grafická
(730) **Crystalex CZ, s.r.o.**, Masarykovo nábřeží 236/30, Praha 1 - Nové Město, 11000, CZ
(740) RETROPATENT s.r.o., Dobiášova 1246/29, Liberec, Liberec VI-Rochlice, 46006
(510) (21) výrobky z hladkého a dekorovaného skla, jmenovitě nápojové soupravy.
(511) 21
(210) O-67951

(111) **170939**
(220) 02.07.1992
(151) 19.08.1992
(540)

FORMAN

(592) Slovní
(730) **ŠKODA AUTO a.s.**, tř. Václava Klementa 869, Mladá Boleslav, Mladá Boleslav II, 29301, CZ
(510) (12) osobní automobily a z nich odvozené modifikace, náhradní díly, součásti, příslušenství a výzbroj k nim.
(511) 12
(210) O-69866

(111) **171734**
(220) 29.09.1992
(151) 30.12.1992
(540)

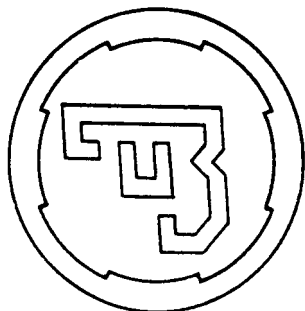

(593) Obrazová
(730) **Česká zbrojovka a.s.**, Sv.Čecha 1283, Uherský Brod, 68827, CZ
(740) Rott, Růžička & Guttman a spol., Vyskočilova 1566, Praha 4, Michle, 14000
(510) (13) zbraně zvláště lovecké a sportovní.
(511) 13
(210) O-71952

(111) **175052**
(220) 14.05.1992
(151) 28.02.1994
(540)

PAMPERS

(592) Slovní
(730) **The Procter & Gamble Company, společnost zřízená podle zákonů státu Ohio**, One Procter & Gamble Plaza, Cincinnati, OH, US
(740) PATENTSERVIS Praha a.s., Na Podkovce 281/10, Praha 4, Podolí, 14700
(510) (3) mýdla, parfumerie, éterické oleje, kosmetika, přípravky na vlasy, zubní pasty a prášky.
(511) 3
(210) O-68555

(111) **175267**
(220) 20.03.1992
(151) 14.03.1994
(540)

SECNIL

(592) Slovní
(730) **ETHYPHARM, Société par actions simplifiée à associé unique**, 194 Bureaux de la Colline, Bât D, 92 213 Saint Cloud cedex, FR
(740) TRAPLOVÁ-HAKR-KUBÁT Advokátní a patentová kancelář, Mgr. Jana Šuranová Traplová, Přístavní 24, Praha 7, 17000
(510) (5) farmaceutické prostředky pro humánní a veterinární oblast, dietetické výrobky pro děti a nemocné, náplasti a prostředky pro ošetření ran, desinfekční prostředky.
(511) 5
(210) O-67423

(111) **175751**
(220) 02.04.1992
(151) 15.04.1994
(540)

TOEFL

(592) Slovní
(730) **Educational Testing Service**, Rosedale Road, Princeton, New Jersey 08541, NJ, US
(740) Rott, Růžička & Guttman a spol., Vyskočilova 1566, Praha 4, Michle, 14000
(510) (16) tištěné testy, manuály, brožury a listy správných odpovědí pro zkoušení a vyhodnocení odbornosti anglického jazyka.
(511) 16
(210) O-67699

(111) **175762**
(220) 25.03.1992
(151) 18.04.1994
(540)



(594) Kombinovaná
(591) Barevná
(730) **Jiří Vágner**, Veveří 106, Brno, 61600, CZ
(740) Kania, Sedlák, Smola, s.r.o., Mendlovo náměstí 907/1a, Brno, Staré Brno, 60300
(510) Papírenské výrobky včetně map a tapet, výrobky pro kancelářské účely, včetně nůžek, nožů a rýsovacích potřeb, školní potřeby, kancelářské stroje včetně kancelářské techniky, kufry, školní a cestovní brašny, batohy a pod., kancelářský nábytek, osvětlovací technika pro kancelářské účely, obchodování s těmito výrobky.
(511) 9, 11, 16, 18, 20, 27, 35
(210) O-67518

(111) **175908**
(220) 17.07.1992
(151) 27.04.1994
(540)



(594) Kombinovaná
(730) **RELIGIOUS TECHNOLOGY CENTER, společnost zřízená podle zákonů státu California**, 1710 Ivar Avenue, Los Angeles, CA, US
(740) Všeček Zelený Švorčík a partneři, advokátní a patentová kancelář, JUDr. Otakar Švorčík, advokát, Hálkova 1406/2, Praha 2, Nové Město, 12000
(510) (16) soubor materiálů včetně knih a brožurek týkajících se pochopení gramatiky a jazyka; (41) činnost výchovná, vzdělávací, zejména v oboru filozofie, týkající se pochopení gramatiky a jazyka.
(511) 16, 41
(210) O-70341

(111) **175909**
(220) 17.07.1992
(151) 27.04.1994
(540)



(594) Kombinovaná
(730) **RELIGIOUS TECHNOLOGY CENTER, společnost zřízená podle zákonů státu California**, 1710 Ivar Avenue, Los Angeles, CA, US
(740) Všeťečka Zelený Švorčík a partneři, advokátní a patentová kancelář, JUDr. Otakar Švorčík, advokát, Hálkova 1406/2, Praha 2, Nové Město, 12000
(510) (16) soubor materiálů včetně knih, pracovních příruček a brožurek týkajících se etiky; (41) organizace a sebezdokonalování, činnost výchovná, vzdělávací zejména v oboru filozofie.
(511) 16, 41
(210) O-70344

(111) **175923**
(220) 17.07.1992
(151) 27.04.1994
(540)

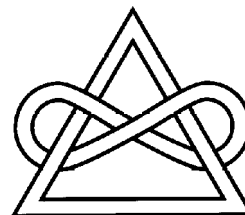

(593) Obrazová
(730) **RELIGIOUS TECHNOLOGY CENTER, společnost zřízená podle zákonů státu California**, 1710 Ivar Avenue, Los Angeles, CA, US
(740) Všeťečka Zelený Švorčík a partneři, advokátní a patentová kancelář, JUDr. Otakar Švorčík, advokát, Hálkova 1406/2, Praha 2, Nové Město, 12000
(510) (16) tiskoviny, periodika, knihy, instrukční a učební materiály /jiné než přístroje/, brožury, letáky; (41) činnost výchovná, vzdělávací, zejména v oboru filozofie.
(511) 16, 41
(210) O-70343

(111) **175911**
(220) 17.07.1992
(151) 27.04.1994
(540)

PURIFICATION

(592) Slovní
(730) **RELIGIOUS TECHNOLOGY CENTER, společnost zřízená podle zákonů státu California**, 1710 Ivar Avenue, Los Angeles, CA, US
(740) Všeťečka Zelený Švorčík a partneři, advokátní a patentová kancelář, JUDr. Otakar Švorčík, advokát, Hálkova 1406/2, Praha 2, Nové Město, 12000
(510) (16) tiskoviny, periodika, knihy, instrukční a učební materiály /jiné než přístroje/, brožury, letáky.
(511) 16
(210) O-70339

(111) **175914**
(220) 17.07.1992
(151) 27.04.1994
(540)

OCA

(592) Slovní
(730) **RELIGIOUS TECHNOLOGY CENTER, společnost zřízená podle zákonů státu California**, 1710 Ivar Avenue, Los Angeles, CA, US
(740) Všeťečka Zelený Švorčík a partneři, advokátní a patentová kancelář, JUDr. Otakar Švorčík, advokát, Hálkova 1406/2, Praha 2, Nové Město, 12000
(510) (42) příprava, provádění a vyhodnocování testů k určování vlastností osobností.
(511) 42
(210) O-70348

(111) **175924**
(220) 17.07.1992
(151) 27.04.1994
(540)



(593) Obrazová
(730) **RELIGIOUS TECHNOLOGY CENTER, společnost zřízená podle zákonů státu California**, 1710 Ivar Avenue, Los Angeles, CA, US
(740) Všeťečka Zelený Švorčík a partneři, advokátní a patentová kancelář, JUDr. Otakar Švorčík, advokát, Hálkova 1406/2, Praha 2, Nové Město, 12000
(510) (9) kinematografické filmy, videopásky, videokazety, kazetové přehrávače a promítací zařízení.
(511) 9
(210) O-70345

(111) **175951**
(220) 23.04.1992
(151) 29.04.1994
(540)

SNAP-ON

(592) Slovní
(730) **Snap-on Incorporated, a Delaware corporation**, 2801 80th Street, Kenosha, 53143, WI, US
(740) ZIVKO MJATOVIĆ & PARTNERS s.r.o., Jugoslávských partyzánů 639/26, Praha 6, Bubeneč, 16000
(510) Kabely a dráty z obvyčejného kovu, malé kovové železářské zboží, bezpečnostní schránky a trezory, svěráky, svěrky, kovové rampy a stojany jak pro vystavování zboží, tak i pro překonávání výškových rozdílů, rejdová kolečka, označovací štítky a štíty, informační a vývěsní štíty, kovové uskladňovací krabice, tácy, skříně, pořadače pro ukládání předmětů organizovaným způsobem a jednotky z nich vytvořené, části tohoto zboží, jeho kování, příchytky a příslušenství pro ně, obecné kovy v surovém a polozpracovaném stavu a jejich slitiny, kotvy, kovářské, zvony, stavební materiál určený k železničním účelům, řetězy, zámečnické výrobky, kovové roury, nedobytné pokladny a schránky, ocelové kuličky, podkovy, hřebíky a šrouby, jiné kovové výrobky, které nejsou obsaženy v jiných třídách, rudy, stroje a obráběcí stroje, motory, stroje a zařízení pro použití při údržbě a opravě motorů, strojů s vlastním pohonem a vozidel, mazací lisy, plynové svařovací stroje a zařízení, elektrické svařovací stroje, brusky, přenosné

nástroje s motorovým pohonem, části tohoto zboží, jeho kování, přichytky a příslušenství pro ně, soukolí a hnací řemeny, zemědělské stroje a líhně, maznice, ruční nástroje zastávající funkci nářadí v příslušných oborech, nožířské výrobky, včetně nožířských výrobků z drahých kovů, včetně břitev a holicích elektrických strojků, vidličky a lžice včetně z drahých kovů, zbraně sečné a bodné, části a příslušenství pro toto zboží, přístroje a nástroje k vědeckým a laboratorním účelům, přístroje a nástroje navigační, tj. přístroje a nástroje určené k přenášení rozkazů, k měření a přístroje všeobecně užívané při řízení lodí a letadel, přístroje a nástroje geodetické a přístroje a nástroje elektrické, nezačleněné do jiných tříd, přístroje a nástroje pro bezdrátovou telegrafii, přístroje fotografické, kinematografické, optické včetně promítačů obrazů a zvětšovacíh přístrojů, přístroje a nástroje k vážení a měření, přístroje a nástroje signalizační včetně signálních píšťalek, přístroje a nástroje určené ke kontrolním účelům, přístroje a nástroje pro účely záchranné a učební, automaty uváděné v činnost vhozením mince nebo známky, přístroje pro záznam a reprodukci mluveného slova, zapisovací pokladny a počítačí stroje včetně kancelářských a děrovacích strojů, hasicí přístroje, speciální pouzdra pro přístroje a nástroje, které jsou zařazeny do této třídy, měřicí a zkoušecí nástroje a přístroje, přístroje a nástroje (včetně počítačů) pro použití při servisních službách, opravách, zkoušení a analyzování motorů s vlastním pohonem, motorů a vozidel, zdroje elektrické energie a elektrické nabíječe, měřidla, zkoušecí přístroje pro elektrické baterie, elektricky ovládané svářečí přístroje a elektricky ovládané přístroje na pájení na tvrdo (které nejsou stroje), elektrická pájedla a pistolová pájedla, elektricky ovládané nástroje, elektrické dráty, kabely, šňůry, kolíky, zásuvky a zástrčky, části tohoto zboží, jeho kování, přichytky a příslušenství pro ně.

(511) 6, 7, 8, 9
(210) O-68144

(111) **175952**
(220) 23.04.1992
(151) 29.04.1994
(540)

FLANK DRIVE

(592) Slovní
(730) **Snap-on Incorporated, a Delaware corporation**, 2801 80th Street, Kenosha, 53143, WI, US
(740) ZIVKO MIJATOVIC & PARTNERS s.r.o., Jugoslávských partyzánů 639/26, Praha 6, Bubeneč, 16000
(510) (8) ruční nástroje zastávající funkci nářadí v příslušných oborech, nožířské výrobky, včetně nožířských výrobků z drahých kovů, včetně břitev a holicích elektrických strojků, vidličky a lžice včetně z drahých kovů, zbraně sečné a bodné, části a příslušenství pro toto zboží.

(511) 8
(210) O-68146

(111) **176618**
(220) 31.03.1992
(151) 19.05.1994
(540)

ABONENT

(592) Slovní
(730) **ABONENT reality spol. s r.o.**, Pražská 40, Plaňany, 28104, CZ
(740) Mgr. David Müller, patentový zástupce, Filipova 2016/6, Praha 4, Chodov, 14800
(510) (42) ubytovací, restaurační zařízení.

(511) 42
(210) O-67624

(111) **176698**
(220) 30.04.1992
(151) 20.05.1994
(540)

AUDATEX

(592) Slovní
(730) **Audatex Luxembourg S.à.r.l.**, 1, rue Jean Piret, Luxembourg 2350, LU
(740) Čermák a spol., JUDr. Karel Čermák Ph.D., LL.M., Elišky Peškové 735/15, Praha 5, Smíchov, 15000
(510) Oceňování škod na vozidlech v souvislosti s pojištěním, znalecké služby při oceňování škod na vozidlech.

(511) 35, 36
(210) O-68311

(111) **176883**
(220) 17.07.1992
(151) 25.05.1994
(540)

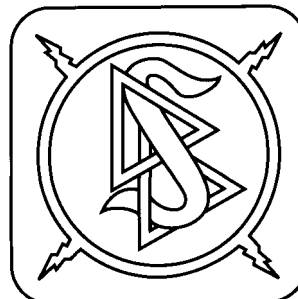

(593) Obrazová
(730) **RELIGIOUS TECHNOLOGY CENTER, společnost zřízená podle zákonů státu California**, 1710 Ivar Avenue, Los Angeles, CA, US
(740) Všeček Zelený Švorčík a partneři, advokátní a patentová kancelář, JUDr. Otakar Švorčík, advokát, Hálkova 1406/2, Praha 2, Nové Město, 12000
(510) (16) tiskoviny, periodika, knihy, instrukční a učební materiály /jiné než přístroje/, brožury, letáky.
(511) 16
(210) O-70334

(111) **176884**
(220) 17.07.1992
(151) 25.05.1994
(540)

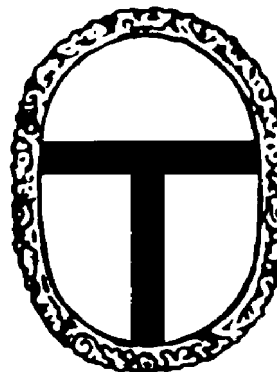

(593) Obrazová
(730) **RELIGIOUS TECHNOLOGY CENTER, společnost zřízená podle zákonů státu California**, 1710 Ivar Avenue, Los Angeles, CA, US
(740) Všeček Zelený Švorčík a partneři, advokátní a patentová kancelář, JUDr. Otakar Švorčík, advokát, Hálkova 1406/2, Praha 2, Nové Město, 12000
(510) (16) tiskoviny, periodika, knihy, instrukční a učební materiály /jiné než přístroje/, brožury, letáky; (41) činnost výchovná, vzdělávací zejména v oboru filozofie; (42) poradenské služby k zvýšení osobních schopností, duchovního uvědomění a vědomostí jednotlivce.
(511) 16, 41, 42
(210) O-70331

(111) **176885**
(220) 17.07.1992
(151) 25.05.1994
(540)



(593) Obrazová
(730) **RELIGIOUS TECHNOLOGY CENTER, společnost zřízená podle zákonů státu California**, 1710 Ivar Avenue, Los Angeles, CA, US
(740) Vsetečka Zelený Švorčík a partneři, advokátní a patentová kancelář, JUDr. Otakar Švorčík, advokát, Hálkova 1406/2, Praha 2, Nové Město, 12000
(510) Tiskoviny, periodika, knihy, instrukční a učební materiály /jiné než přístroje/, brožury, letáky, činnost výchovná, vzdělávací zejména v oboru filozofie, poradenské služby k zvýšení osobních schopností, duchovního uvědomění a vědomostí jednotlivce.
(511) 16, 41, 42
(210) O-70332

(111) **176887**
(220) 17.07.1992
(151) 25.05.1994
(540)

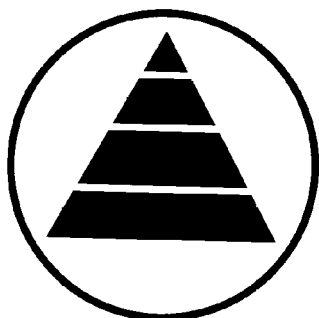

(593) Obrazová
(730) **RELIGIOUS TECHNOLOGY CENTER, společnost zřízená podle zákonů státu California**, 1710 Ivar Avenue, Los Angeles, CA, US
(740) Vsetečka Zelený Švorčík a partneři, advokátní a patentová kancelář, JUDr. Otakar Švorčík, advokát, Hálkova 1406/2, Praha 2, Nové Město, 12000
(510) (16) tiskoviny, periodika, knihy, instrukční a učební materiály /jiné než přístroje/, brožury, letáky.
(511) 16
(210) O-70336

(111) **176888**
(220) 17.07.1992
(151) 25.05.1994
(540)



(594) Kombinovaná
(730) **RELIGIOUS TECHNOLOGY CENTER, společnost zřízená podle zákonů státu California**, 1710 Ivar Avenue, Los Angeles, CA, US
(740) Vsetečka Zelený Švorčík a partneři, advokátní a patentová kancelář, JUDr. Otakar Švorčík, advokát, Hálkova 1406/2, Praha 2, Nové Město, 12000
(510) (16) tiskoviny, periodika, knihy, instrukční a učební materiály /jiné než přístroje/, brožury, letáky; (41) řízení náboženských, výchovných a filozofických organizací.
(511) 16, 41
(210) O-70335

(111) **176979**
(220) 20.05.1992
(151) 27.05.1994
(540)

TAPUNA

(592) Slovní
(730) **ATOTA s.r.o.**, Jiráskova 569, Zlín, 76001, CZ
(740) Patentová a známková kancelář, Ing. Jaromír Příkryl, Včelín 1161, Hulín, 76824
(510) Chemický čistící prostředek na kovové, keramické a smaltované předměty.
(511) 1, 3
(210) O-68671

(111) **177093**
(220) 15.04.1992
(151) 02.06.1994
(540)

ORAL-B

(592) Slovní
(730) **The Gillette Company LLC**, One Gillette Park, Boston, 02127, MA, US
(740) PATENTSERVIS Praha a.s., Na Podkovce 281/10, Praha 4, Podolí, 14700
(510) Diagnostická činidla a diagnostické prostředky pro použití in vitro, chemické prostředky a látky používané v zubním lékařství, zubní pasty, zubní čistící prostředky, přípravky a látky k čištění a leštění přirozeného a umělého chrupu, ústní vody a prostředky k osvěžení dechu neobsahující léčiva, prostředky k čištění a látky užívané v zubním lékařství a pro účely hygieny dutiny ústní, zubní amalgámy, ústní vody a osvěžovače dechu obsahující léčiva, diagnostická činidla a diagnostické látky in vivo, zubní vosky a prostředky určené ke snímání otisků zubů, prostředky určené k plombování zubů, prostředky k detekci zubního kazu a onemocnění dásní, přípravky a látky s obsahem fluoridu, zubní přístroje a nástroje, diagnostické materiály, zubní flosy, držáky a zásobníky pro zubní flosy, zubní zrcátka, instrukční a učební potřeby, periodika, letáky, prospekty a brožury, papírové ubrusky, papírové utěrky a jiné výrobky z papíru, zubní kartáčky a jejich součástí a příslušenství, kartáčky a materiál pro jejich výrobu, zubní párátka, materiály a nástroje k čištění a leštění přirozeného a umělého chrupu, nádoby, držáky a misky.
(511) 1, 3, 5, 10, 16, 21
(210) O-67996

(111) **177116**
(220) 18.06.1992
(151) 03.06.1994
(540)

DELADERM

(592) Slovní
(730) **RNDr. Jiří Zábranský, CSc.**, Jablonecká 26, Praha 9, 19000, CZ
(510) (5) dezinfekční prostředky na ruce a pokožku.

(511) 5
(210) O-69412

(111) **177148**
(220) 18.06.1992
(151) 06.06.1994
(540)

LAMYDERM

(592) Slovní
(730) **RNDr. Jiří Zábranský, CSc.**, Jablonecká 26, Praha 9, 19000, CZ
(510) (5) dezinfekční a mycí prostředky na ruce a pokožku.
(511) 5
(210) O-69413

(111) **177283**
(220) 13.04.1992
(151) 09.06.1994
(540)

autocora

(592) Slovní
(730) **Swiss Automotive Group CZ s.r.o.**, Průmyslová 1385, Hostivice, 25301, CZ
(740) JUDr. Aleš Zábrš, advokát, Na Beránce 57/2, Praha 6, Dejvice, 16000
(510) Motorová a nemotorová vozidla včetně příslušenství a náhradních dílů, textilní výrobky, oděvy; zprostředkovatelská činnost v těchto oblastech.
(511) 12, 24, 25, 36
(210) O-67919

(111) **177749**
(220) 17.07.1992
(151) 27.06.1994
(540)

CELEBRITY

(592) Slovní
(730) **RELIGIOUS TECHNOLOGY CENTER**, 1710 Ivar Avenue, Los Angeles, CA, US
(740) Všečekka Zelený Švorčík a partneři, advokátní a patentová kancelář, JUDr. Otakar Švorčík, advokát, Hálkova 1406/2, Praha 2, Nové Město, 12000
(510) (16) tiskoviny, periodika, knihy, instrukční a učební materiály /jiné než přístroje/, brožury, letáky.
(511) 16
(210) O-70337

(111) **178309**
(220) 20.05.1992
(151) 18.07.1994
(540)

ATOTA

(592) Slovní
(730) **ATOTA s.r.o.**, Jiráskova 569, Zlín, 76001, CZ
(740) Patentová a známková kancelář, Ing. Jaromír Příkryl, Včelín 1161, Hulín, 76824
(510) Čistící a dezinfekční prostředky, pesticidy, hnojiva, teplotnosné kapaliny, mazadla.
(511) 1, 3, 4, 5
(210) O-68670

(111) **178504**
(220) 03.11.1992
(151) 26.07.1994
(540)



(593) Obrazová
(730) **Plzeňský Prazdroj, a. s.**, U Prazdroje 64/7, Plzeň, Východní Předměstí, 30100, CZ
(740) Skils s.r.o. advokátní kancelář, JUDr. Karel Muzikář LL.M. (C.J.), advokát, Křížovnické náměstí 193/2, Praha 1, 11000
(510) (32) pivo.
(511) 32
(210) O-72733

(111) **178663**
(220) 06.04.1992
(151) 29.07.1994
(540)



(594) Kombinovaná
(730) **Vladimír Hejral**, Luční 859, Smržovka, 46851, CZ
(740) Mgr. Kamil Kolátor, Dolní nám. 5, Jablonec nad Nisou, 46601
(510) Šperky z drahých kovů, poradenská a konzultační činnost v oboru zpracování šperků.
(511) 14, 42
(210) O-67746

(111) **178955**
(220) 28.07.1992
(151) 19.08.1994
(540)

PURIFICATION RUNDOWN

(592) Slovní
(730) **RELIGIOUS TECHNOLOGY CENTER**, 1710 Ivar Avenue, Los Angeles, CA, US
(740) Všečekka Zelený Švorčík a partneři, advokátní a patentová kancelář, JUDr. Otakar Švorčík, advokát, Hálkova 1406/2, Praha 2, Nové Město, 12000
(510) (41) činnost vzdělávací, vyučovací, zejména v oboru filozofie; (42) poradenské služby, zejména podporující duševní uvědomění a vzestup odstraněním chemických znečištění v těle.
(511) 41, 42
(210) O-70551

(111) **178956**
(220) 28.07.1992
(151) 19.08.1994
(540)

INCOMM

(592) Slovní
(730) **RELIGIOUS TECHNOLOGY CENTER**, 1710 Ivar Avenue, Los Angeles, CA, US
(740) Všeťečka Zelený Švorčík a partneři, advokátní a patentová kancelář, JUDr. Otakar Švorčík, advokát, Háľkova 1406/2, Praha 2, Nové Město, 12000
(510) (9) počítačový hardware, jmenovitě počítačové terminály, videomonitory, obrazovky počítačových terminálů a počítačové klávesnice; (16) tiskoviny, včetně novin, bulletinů a počítačové programové manuály; (41) počítačové vzdělávací a zacvičovací služby.
(511) 9, 16, 41
(210) O-70552

(111) **178957**
(220) 28.07.1992
(151) 19.08.1994
(540)

GOLDEN ERA PRODUCTIONS

(592) Slovní
(730) **RELIGIOUS TECHNOLOGY CENTER**, 1710 Ivar Avenue, Los Angeles, CA, US
(740) Všeťečka Zelený Švorčík a partneři, advokátní a patentová kancelář, JUDr. Otakar Švorčík, advokát, Háľkova 1406/2, Praha 2, Nové Město, 12000
(510) (9) kinofilmy, videopásky, kazety, kazetové přehrávače a projekční zařízení; (16) tiskoviny, periodika, instrukční a učební materiály (jiné než přístroje), brožury, letáky.
(511) 9, 16
(210) O-70553

(111) **180095**
(220) 28.07.1992
(151) 30.09.1994
(540)

CLEAR SOUND

(592) Slovní
(730) **Religious Technology Center**, 1710 Ivar Avenue, Los Angeles, CA, US
(740) Všeťečka Zelený Švorčík a partneři, advokátní a patentová kancelář, JUDr. Otakar Švorčík, advokát, Háľkova 1406/2, Praha 2, Nové Město, 12000
(510) (9) předběžné audiozáznamy v jakémkoliv audioformátu, včetně fonografových záznamů, kompaktních disků, laserových disků, audiopásků, audiokazet, pásků navíjených z cívky na cívku, zvukové stopy pro všechny typy vizuálních rekorderů.
(511) 9
(210) O-70554

(111) **182330**
(220) 15.07.1992
(151) 12.01.1995
(540)

ADVANCE!

(592) Slovní
(730) **RELIGIOUS TECHNOLOGY CENTER, společnost zřízená podle zákonů státu California**, 1710 Ivar Avenue, Los Angeles, CA, US
(740) Všeťečka Zelený Švorčík a partneři, advokátní a patentová kancelář, JUDr. Otakar Švorčík, advokát, Háľkova 1406/2, Praha 2, Nové Město, 12000
(510) (16) tiskoviny včetně periodik.
(511) 16
(210) O-70266

(111) **182331**
(220) 15.07.1992
(151) 12.01.1995
(540)

ARC STRAIGHTWIRE

(592) Slovní
(730) **RELIGIOUS TECHNOLOGY CENTER, společnost zřízená podle zákonů státu California**, 1710 Ivar Avenue, Los Angeles, CA, US
(740) Všeťečka Zelený Švorčík a partneři, advokátní a patentová kancelář, JUDr. Otakar Švorčík, advokát, Háľkova 1406/2, Praha 2, Nové Město, 12000
(510) (42) poradenské služby k zvýšení osobních schopností, duchovního uvědomění a vědomostí jednotlivce.
(511) 42
(210) O-70267

(111) **182333**
(220) 15.07.1992
(151) 12.01.1995
(540)

CLEAR CERTAINTY RUNDOWN

(592) Slovní
(730) **RELIGIOUS TECHNOLOGY CENTER, společnost zřízená podle zákonů státu California**, 1710 Ivar Avenue, Los Angeles, CA, US
(740) Všeťečka Zelený Švorčík a partneři, advokátní a patentová kancelář, JUDr. Otakar Švorčík, advokát, Háľkova 1406/2, Praha 2, Nové Město, 12000
(510) (42) poradenské služby k zvýšení osobních schopností, duchovního uvědomění a vědomostí jednotlivce.
(511) 42
(210) O-70269

(111) **182334**
(220) 15.07.1992
(151) 12.01.1995
(540)

FREEWINDS

(592) Slovní
(730) **RELIGIOUS TECHNOLOGY CENTER, společnost zřízená podle zákonů státu California**, 1710 Ivar Avenue, Los Angeles, CA, US
(740) Všeťečka Zelený Švorčík a partneři, advokátní a patentová kancelář, JUDr. Otakar Švorčík, advokát, Háľkova 1406/2, Praha 2, Nové Město, 12000
(510) (16) tiskoviny, periodika, knihy, instrukční a učební materiály (jiné než přístroje), brožury, letáky.
(511) 16
(210) O-70270

(111) **182335**
(220) 15.07.1992
(151) 12.01.1995
(540)

KEY TO LIFE

(592) Slovní
(730) **RELIGIOUS TECHNOLOGY CENTER, společnost zřízená podle zákonů státu California**, 1710 Ivar Avenue, Los Angeles, CA, US
(740) Všeťečka Zelený Švorčík a partneři, advokátní a patentová kancelář, JUDr. Otakar Švorčík, advokát, Háľkova 1406/2, Praha 2, Nové Město, 12000
(510) (41) činnost výchovná, vzdělávací, zejména v oboru filosofie týkající se pochopení gramatiky a jazyka.
(511) 41
(210) O-70271

(111) **182337**
(220) 15.07.1992
(151) 12.01.1995
(540)

L 10

(592) Slovní
(730) **RELIGIOUS TECHNOLOGY CENTER, společnost zřízená podle zákonů státu California**, 1710 Ivar Avenue, Los Angeles, CA, US
(740) Všeťečka Zelený Švorčík a partneři, advokátní a patentová kancelář, JUDr. Otakar Švorčík, advokát, Háľkova 1406/2, Praha 2, Nové Město, 12000
(510) (42) poradenské služby k zvýšení osobních schopností, duchovního uvědomění a vědomostí jednotlivce.

(511) 42
(210) O-70273

(111) **182338**
(220) 15.07.1992
(151) 12.01.1995
(540)

L 11

(592) Slovní
(730) **RELIGIOUS TECHNOLOGY CENTER, společnost zřízená podle zákonů státu California**, 1710 Ivar Avenue, Los Angeles, CA, US
(740) Všetečka Zelený Švorčík a partneři, advokátní a patentová kancelář, JUDr. Otakar Švorčík, advokát, Hálkova 1406/2, Praha 2, Nové Město, 12000
(510) (42) poradenské služby k zvýšení osobních schopností, duchovního uvědomění a vědomostí jednotlivce.
(511) 42
(210) O-70274

(111) **182339**
(220) 15.07.1992
(151) 12.01.1995
(540)

L 12

(592) Slovní
(730) **RELIGIOUS TECHNOLOGY CENTER, společnost zřízená podle zákonů státu California**, 1710 Ivar Avenue, Los Angeles, CA, US
(740) Všetečka Zelený Švorčík a partneři, advokátní a patentová kancelář, JUDr. Otakar Švorčík, advokát, Hálkova 1406/2, Praha 2, Nové Město, 12000
(510) (42) poradenské služby k zvýšení osobních schopností, duchovního uvědomění a vědomostí jednotlivce.
(511) 42
(210) O-70275

(111) **182408**
(220) 17.07.1992
(151) 17.01.1995

(540) **RELIGIOUS TECHNOLOGY CENTER**

(592) Slovní
(730) **RELIGIOUS TECHNOLOGY CENTER, společnost zřízená podle zákonů státu California**, 1710 Ivar Avenue, Los Angeles, CA, US
(740) Všetečka Zelený Švorčík a partneři, advokátní a patentová kancelář, JUDr. Otakar Švorčík, advokát, Hálkova 1406/2, Praha 2, Nové Město, 12000
(510) (16) tiskoviny, periodika, instrukční a učební materiály /jiné než přístroje/, brožury, letáky.
(511) 16
(210) O-70358

(111) **182409**
(220) 17.07.1992
(151) 17.01.1995

(540) **HAPPINESS RUNDOWN**

(592) Slovní
(730) **RELIGIOUS TECHNOLOGY CENTER, společnost zřízená podle zákonů státu California**, 1710 Ivar Avenue, Los Angeles, CA, US
(740) Všetečka Zelený Švorčík a partneři, advokátní a patentová kancelář, JUDr. Otakar Švorčík, advokát, Hálkova 1406/2, Praha 2, Nové Město, 12000
(510) (16) tiskoviny, periodika, knihy, instrukční a učební materiály, /jiné než přístroje/, brožury, letáky; (41) činnost výchovná, vzdělávací, zejména v oboru filozofie; (42) poradenské služby k zvýšení osobních schopností, duchovního uvědomění a vědomostí jednotlivce.
(511) 16, 41, 42
(210) O-70351

(111) **182411**
(220) 17.07.1992
(151) 17.01.1995
(540)

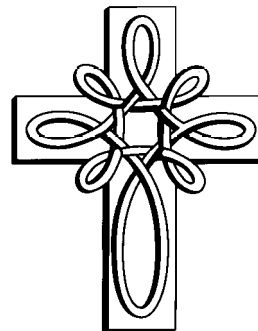

(593) Obrazová
(730) **RELIGIOUS TECHNOLOGY CENTER, společnost zřízená podle zákonů státu California**, 1710 Ivar Avenue, Los Angeles, CA, US
(740) Všetečka Zelený Švorčík a partneři, advokátní a patentová kancelář, JUDr. Otakar Švorčík, advokát, Hálkova 1406/2, Praha 2, Nové Město, 12000
(510) (16) tiskoviny, periodika, knihy, instrukční a učební materiály, /jiné než přístroje/, brožury, letáky; (41) činnost výchovná, vzdělávací, zejména v oboru filozofie; (42) poradenské služby k zvýšení osobních schopností, duchovního uvědomění a vědomostí jednotlivce.
(511) 16, 41, 42
(210) O-70356

(111) **182412**
(220) 17.07.1992
(151) 17.01.1995
(540)



(593) Obrazová
(730) **RELIGIOUS TECHNOLOGY CENTER, společnost zřízená podle zákonů státu California**, 1710 Ivar Avenue, Los Angeles, CA, US
(740) Všetečka Zelený Švorčík a partneři, advokátní a patentová kancelář, JUDr. Otakar Švorčík, advokát, Hálkova 1406/2, Praha 2, Nové Město, 12000
(510) (16) tiskoviny, periodika, instrukční a učební materiály /jiné než přístroje/, brožury, letáky.
(511) 16
(210) O-70357

(111) **182414**
(220) 17.07.1992
(151) 17.01.1995

(540) **FALSE PURPOSE RUNDOWN**

(592) Slovní
(730) **RELIGIOUS TECHNOLOGY CENTER, společnost zřízená podle zákonů státu California**, 1710 Ivar Avenue, Los Angeles, CA, US
(740) Všetečka Zelený Švorčík a partneři, advokátní a patentová kancelář, JUDr. Otakar Švorčík, advokát, Hálkova 1406/2, Praha 2, Nové Město, 12000
(510) (16) tiskoviny, periodika, knihy, instrukční a učební materiály, /jiné než přístroje/, brožury, letáky; (41) činnost výchovná, vzdělávací, zejména v oboru filozofie; (42) poradenské služby k zvýšení osobních schopností, duchovního uvědomění a vědomostí jednotlivce.

(511) 16, 41, 42
(210) O-70352

(511) 42
(210) O-70283

(111) **182425**
(220) 15.07.1992
(151) 17.01.1995
(540)



(593) Obrazová
(730) **RELIGIOUS TECHNOLOGY CENTER, společnost zřízená podle zákonů státu California**, 1710 Ivar Avenue, Los Angeles, CA, US
(740) Vsetečka Zelený Švorčík a partneři, advokátní a patentová kancelář, JUDr. Otakar Švorčík, advokát, Hálkova 1406/2, Praha 2, Nové Město, 12000
(510) (41) činnost výchovná, vzdělávací, zejména v oboru filosofie.
(511) 41
(210) O-70258

(111) **182489**
(220) 17.07.1992
(151) 19.01.1995
(540)

FLAG

(592) Slovní
(730) **RELIGIOUS TECHNOLOGY CENTER, společnost zřízená podle zákonů státu California**, 1710 Ivar Avenue, Los Angeles, CA, US
(740) Vsetečka Zelený Švorčík a partneři, advokátní a patentová kancelář, JUDr. Otakar Švorčík, advokát, Hálkova 1406/2, Praha 2, Nové Město, 12000
(510) (16) tiskoviny, periodika, knihy, instrukční a učební materiály, /jiné než přístroje/, brožury, letáky; (41) činnost výchovná, vzdělávací, zejména v oboru filozofie; (42) poradenské služby k zvýšení osobních schopností, duchovního uvědomění a vědomostí jednotlivce.
(511) 16, 41, 42
(210) O-70354

(111) **182427**
(220) 15.07.1992
(151) 17.01.1995
(540)

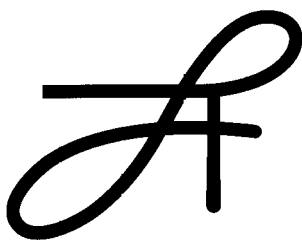

(593) Obrazová
(730) **RELIGIOUS TECHNOLOGY CENTER, společnost zřízená podle zákonů státu California**, 1710 Ivar Avenue, Los Angeles, CA, US
(740) Vsetečka Zelený Švorčík a partneři, advokátní a patentová kancelář, JUDr. Otakar Švorčík, advokát, Hálkova 1406/2, Praha 2, Nové Město, 12000
(510) (14) klenoty.
(511) 14
(210) O-70261

(111) **183868**
(220) 23.04.1992
(151) 04.04.1995
(540)

BLUE-POINT

(592) Slovní
(730) **Snap-on Incorporated, a Delaware corporation**, 2801 80th Street, Kenosha, 53143, WI, US
(740) ZIVKO MJATOVIĆ & PARTNERS s.r.o., Jugoslávských partyzánů 639/26, Praha 6, Bubeneč, 16000
(510) Kabely a dráty z obvyčejného kovu, malé kovové železářské zboží, bezpečnostní schránky a trezory, svěráky, svěrky, kovové rampy a stojany jak pro vystavování zboží, tak i pro překonávání výškových rozdílů, rejdová kolečka, označovací štítky a štíty, informační a vývěsní štíty, kovové uskladňovací krabice, tácy, skříně, pořadače pro ukládání předmětů organizovaným způsobem a jednotky z nich vytvořené, části tohoto zboží, jeho kování, příchytky a příslušenství pro ně, obecné kovy v surovém a polozpracovaném stavu a jejich slitiny, kotvy, kovádky, zvony, stavební materiál určený k železničním účelům, řetězy, zámečnické výrobky, kovové roury, nedobytné pokladny a schránky, ocelové kuličky, podkovy, hřebíky a šrouby, jiné kovové výrobky, které nejsou obsaženy v jiných třídách, rudy, stroje a obráběcí stroje, motory, stroje a zařízení pro použití při údržbě a opravě motorů, strojů s vlastním pohonem a vozidel, mazací lisy, plynové svařovací stroje a zařízení, elektrické svařovací stroje, brusky, přenosné nástroje s motorovým pohonem, části tohoto zboží, jeho kování, příchytky a příslušenství pro ně, soukolí a hnací řemeny, zemědělské stroje a líhně, maznice, ruční nástroje zastávající funkci nářadí v příslušných oborech, nožičské výrobky, včetně nožičských výrobků z drahých kovů, včetně břitev a holicích elektrických strojků, vidličky a lžice včetně z drahých kovů, zbraně sečné a bodné, části a příslušenství pro toto zboží.
(511) 6, 7, 8
(210) O-68145

(111) **182453**
(220) 15.07.1992
(151) 18.01.1995
(540)

SAINT HILL

(592) Slovní
(730) **RELIGIOUS TECHNOLOGY CENTER, společnost zřízená podle zákonů státu California**, 1710 Ivar Avenue, Los Angeles, CA, US
(740) Vsetečka Zelený Švorčík a partneři, advokátní a patentová kancelář, JUDr. Otakar Švorčík, advokát, Hálkova 1406/2, Praha 2, Nové Město, 12000
(510) (41) činnost vzdělávací, vyučovací, zejména v oboru filosofie.
(511) 41
(210) O-70280

(111) **182456**
(220) 15.07.1992
(151) 18.01.1995
(540)

SUNSHINE RUNDOWN

(592) Slovní
(730) **RELIGIOUS TECHNOLOGY CENTER, společnost zřízená podle zákonů státu California**, 1710 Ivar Avenue, Los Angeles, CA, US
(740) Vsetečka Zelený Švorčík a partneři, advokátní a patentová kancelář, JUDr. Otakar Švorčík, advokát, Hálkova 1406/2, Praha 2, Nové Město, 12000
(510) (42) poradenské služby k zvýšení osobních schopností, duchovního, uvědomění a vědomostí jednotlivce.

(111) **184909**
(220) 01.07.1992
(151) 22.05.1995
(540)



(594) Kombinovaná
(730) **MICRORISC s.r.o.**, Průmyslová 1275, Jičín, Valdické Předměstí, 50601, CZ
(510) (9) výrobky spotřební elektroniky; poplašný systém pro automobily, nemovitosti; regulační zařízení vytápění objektů; zabezpečení programů počítačů; výrobky na bázi jednočipových mikropočítačů.
(511) 9
(210) O-69826

(111) **185191**
(220) 12.02.1993
(151) 25.05.1995
(540)



(594) Kombinovaná
(730) **ARMEX PUBLISHING s.r.o.**, Hamerská 405, Praha 9, Kyje, 19800, CZ
(740) Ing. Vladimír Čmejla, Pavlická 1, Praha 5 - Sobín, 15521
(510) Ediční činnost - vydávání neperiodických tiskovin; služby spojené se zajišťováním ochrany majetku a osob; služby soukromých detektivů.
(511) 16, 42
(210) O-74939

(111) **187294**
(220) 22.12.1992
(151) 29.09.1995
(540)



(594) Kombinovaná
(730) **Plzeňský Prazdroj, a. s.**, U Prazdroje 64/7, Plzeň, Východní Předměstí, 30100, CZ
(740) Skils s.r.o. advokátní kancelář, JUDr. Karel Muzikář LL.M. (C.J.), advokát, Křižovnické náměstí 193/2, Praha 1, 11000
(510) (31) slad; (32) pivo světlé i tmavé, nealkoholické pivo, pivo pro diabetiky.
(511) 31, 32
(210) O-74080

(111) **246989**
(220) 18.03.2002
(151) 26.08.2002
(540)



(554) Prostorová
(730) **Orkla Foods Česko a Slovensko a.s.**, Mělnická 133, Byšice, 27732, CZ
(740) Traplová Hadr Kubát, advokátní a patentová kancelář, Mgr. Jana Šuranová Traplová, advokátka, Přístavní 531/24, Praha 7, Holešovice, 17000
(510) (30) tekutá koření.
(511) 30
(210) O-177854

(111) **247832**
(220) 04.02.2002
(151) 24.09.2002
(540)

MG FOL

(592) Slovní
(730) **ECOLAB Znojmo, spol. s r.o.**, Václavské náměstí 1, Znojmo, 66902, CZ
(740) KANIA, SEDLÁK, SMOLA Patentová a známková kancelář, Ing. Lucie Lunzarová, patentový zástupce, Mendlovo náměstí 907/1a, Brno, Staré Brno, 60300
(510) (1) hnojiva.
(511) 1
(210) O-176341

(111) **248676**
(220) 21.01.2002
(151) 29.10.2002
(540)

**Městská
hudba
Františka
Kmocha**



Kolín

(594) Kombinovaná
(730) **Město Kolín, Městský úřad Kolín**, Karlovo nám. 78, Kolín, 28002, CZ
(740) PATENTSERVIS Praha a.s., Na Podkovce 281/10, Praha 4, Podolí, 14700
(510) (16) plakáty, fotografie, periodické a neperiodické publikace; (35) reklamní a propagační služby; (41) nakladatelství, vydavatelství, nahrávání nosičů zvukových nebo obrazově zvukových, výroba, tvorba a šíření audiovizuálních děl, tvorba kulturních programů, agenturní činnost v oblasti kultury, výchovná, vzdělávací a zábavní činnost, zejména provozování hudebního tělesa; (43) restaurační činnost, ubytování.
(511) 16, 35, 41, 43
(210) O-175730

(111) **248857**
(220) 06.03.2002
(151) 29.10.2002
(540)

EUROŠARM

(592) Slovní
(730) **OQEMA, s.r.o.**, Těšínská 222, Šenov, 73934, CZ
(740) Mgr. Václav Pacl, Pod Školou 1278, Šenov u Ostravy, 73934
(510) (1) chemické suroviny, výrobky a přípravky pro průmysl, pro výrobu slitin kovů, též pro vědecké účely (kromě užití v lékařství a zvěrolékařství), zejména pro analytické postupy a procesy, pro tiskárny, fotografie, zemědělství, zahradnictví a lesnictví, půdní hnojiva přírodní nebo umělá, zejména chemické výrobky k hnojení půdy (jiné než fungicidy, insekticidy a herbicidy), umělé pryskyřice, plastické hmoty v surovém stavu (v prášku, pastách, ve stavu tekutém, v emulcích, dispersích a granulích pro průmysl), alkohol (líh), alkohol čistý, bělicí činidlo, vytvářející optické bělmo a bělicí hlínky (na oleje) - spadající do třídy 1, borax, brzdové kapaliny, buničina, spadající do třídy 1, celuloza, celulosové deriváty a přípravky, filtrační hmoty polozpracované z hmot rostlinných, surových nebo polozpracovaných, ze substancí nerostných nebo z prášků či granulí plastických hmot, aktivní uhlí, chemické přípravky a ochranné plyny pro svařování, flotační přípravky, hasící směsi, jodová a kamenná sůl, kapalina pro hydraulický okruh, kyslík, též kapalný, dolomit, dolomit surový nebo pálený pro průmysl, draslík, průmyslová lepidla a pojidla, rtuť a rtuť technická (zakalená), struska, tiskařský papír (tiskový papír), ustalovací roztoky a fotografické vývojky a fotografický papír, tříslivé výtazky a výrobky k vydělávání kůží, též dřevo na vydělávání, tuha (pro průmyslové účely), prací a čistící prostředky pro použití v průmyslových procesech nebo při výrobě, konzervační prostředky na zdivo (kromě nátěrů), chemické přípravky pro textilní průmysl, pro barvení, vedlejší obilní výrobky určené pro průmysl, vinný líh, vodní sklo, chemické výrobky na impregnaci textilu a kůže, okyselená voda na doplnění akumulátorů, prostředky pro čišení a čištění tekutin, destilovaná voda, ochranné přípravky pro dlaždice a obkládačky, s výjimkou barev a olejů, octan hlinitý, hnojiva, hrmčičská hlína, humus, chemikálie pro čištění radiátorů, chladicí kapaliny pro motory vozidel, chemické látky pro konzervování potravin, lepidla jiná než kancelářská, přípravky na ochranu květin, parafin, peroxid vodíku, tmely na pneumatiky, štěpařské vosky a tmely, lepidla na papírové tapety, přípravky ze živočišného uhlí, látky proti utváření nebo na odstraňování usazenin, chemické přípravky na sebeobranu proti útočníkovi, chemické přípravky na uzení masa, přípravky proti vlhkosti zdiva, přípravky na změkčování vody, chemické přípravky pro zkvalitňování půdy; (2) barvy, nátěry, laky, fermeže a mořidla pro průmyslové, řemeslnické a umělecké účely, sklenářský tmel, přípravky k barvení potravin a nápojů, barviva, zejména pro barvení oděvů, antikoroziní a impregnační nátěry a přípravky, ochranné antikoroziní přípravky, zejména tuky a oleje, přírodní pryskyřice v surovém stavu, kovové fólie, kovy v prášku pro účely malířské a dekorátérské, tonerové náplně pro tiskárny a kopírovací přístroje, ředidla, zejména pro barvy a laky, sušící činidla na barvy; (4) průmyslové oleje a tuky, mazadla, zejména automobilová a na zbraně, mazadla grafitová nebo jiná, strojní olej, vazelína pro průmyslové účely, mazut a ropa, paliva (černé a hnědé uhlí, rašelina), paliva k topným účelům, zejména palivové dřevo, líh a oleje pro vytápění, palivové směsi, petrolej, oleje a pohonné hmoty, zejména benzín, nafta, plyny palivové, pohonné, látky pro osvětlování a svícení, zejména vosk a svíčky, prostředky na vázání, kropení, odsávání a pohlcování prachu, též desinfekční, hmoty pro údržbu kůže nebo na zdivo, zejména impregnační oleje.
(511) 1, 2, 4
(210) O-177405

(111) **248878**
(220) 12.03.2002
(151) 29.10.2002
(540)



(594) Kombinovaná
(730) **C A T H E R I N E s.r.o.**, Jeremiášova 534/15, Praha 5, Stodůlky, 15500, CZ
(740) Mgr. Ondřej Čálek, patentový zástupce, Nad Palatou 2657/12, Praha 5, Smíchov, 15000
(510) (3) toaletní vody; (9) sluneční brýle; (25) pokrývky hlavy, rukavice, šály; (28) hračky.
(511) 3, 9, 25, 28
(210) O-177695

(111) **249375**
(220) 17.01.2002
(151) 25.11.2002
(540)

BOROSOL

(592) Slovní
(730) **ECOLAB Znojmo, spol. s r. o.**, Václavské náměstí 1, Znojmo, 66902, CZ
(740) KANIA, SEDLÁK, SMOLA Patentová a známková kancelář, Ing. Lucie Lunzarová, patentový zástupce, Mendlovo náměstí 907/1a, Brno, Staré Brno, 60300
(510) (1) hnojiva pro půdu.
(511) 1
(210) O-175661

(111) **249749**
(220) 22.03.2002
(151) 25.11.2002
(540)



(594) Kombinovaná
(730) **DDA a.s.**, Pražská 179, Loděnice, 26712, CZ
(740) Mgr. Ondřej Čálek, patentový zástupce, Nad Palatou 2657/12, Praha 5, Smíchov, 15000
(510) (9) elektrotechnická zařízení a elektroinstalační materiál, zejména elektrické trubky, kolektory, rozvodné desky, spínací desky, elektrické vodiče, elektrické dráty a kabely, izolační materiály; (35) marketing, propagační činnost a inzerce, pomoc při řízení obchodní činnosti, obchodní administrativa; (42) odborná konzultace v oblasti elektrotechniky.
(511) 9, 35, 42
(210) O-178149

(111) **249788**
(220) 29.03.2002
(151) 25.11.2002
(540)

TEA ZSR

(594) Kombinovaná
(730) **Jaroslav Šrajer**, J. Š. Baara 1661/41, České Budějovice, 37001, CZ
(740) PatentCentrum Sedlák & Partners s.r.o., Okružní 2824, České Budějovice, České Budějovice 3, 37001
(510) (24) tkaniny a textilní výrobky uvedené v této třídě, metrový textil, ložní prádlo; (25) oděvy; (40) zpracování a úprava textilií.
(511) 24, 25, 40
(210) O-178449

(111) **249834**
(220) 16.04.2002
(151) 25.11.2002
(540)

CASTELLINO BIANCO

(592) Slovní
(730) **UNITED BRANDS, s.r.o.**, Modletice 98, 25101, CZ
(740) Rott, Růžička & Guttman a spol., Vyskočilova 1566, Praha 4, Michle, 14000
(510) (32) piva, minerální vody, šumivé nápoje a jiné nápoje nealkoholické, nápoje a šťávy ovocné, sirupy a jiné přípravky k zhotovování nápojů; (33) alkoholické nápoje (s výjimkou pív).
(511) 32, 33
(210) O-178924

(111) **250438**
(220) 03.04.2002
(151) 30.12.2002
(540)

 **PROKENNEX**

(594) Kombinovaná
(730) **RaketSport s.r.o.**, Jesenická 265/38, Praha 10, Záběhlice, 10600, CZ
(740) JUDr. Milada Špaňhelová, advokát, Žižkova 1200, Řevnice, 25230
(510) (18) řemeny, pytle, vaky, pouzdra, tašky, ruksaky, batohy a ledvinky všeho druhu a velikostí; (25) oblečení a oděvy všeho druhu, sportovní oblečení a oděvy, obuv všeho druhu, sportovní obuv všeho druhu, stélky obuvi, ponožky a punčochy, pokrývky hlavy všeho druhu (zařazené do této třídy); (28) tělocvičné a sportovní nářadí a náčiní všeho druhu, veškerá sportovní výstroj a výzbroj, sportovní výrobky, zařazené v této třídě.
(511) 18, 25, 28
(210) O-178518

(111) **250455**
(220) 05.04.2002
(151) 30.12.2002
(540)

 **SOMA**
engineering

(594) Kombinovaná
(730) **SOMA spol. s r. o.**, B. Smetany 380, Lanškroun, Žichlínské Předměstí, 56301, CZ
(740) Mgr. Jiří Macek, Sázavská 16, Praha 2, 12000
(510) (7) stroje a zařízení pro řezání a zpracování různých materiálů (papíru, PE folie, hliníku, mědi, mosazi, oceli), zejména příčné řezačky, podélné řezačky, vysekávací automaty, flexotiskové linky, tiskařské stroje všeho druhu, kartonážní stroje (lepička, flexotisk, slotr), navíječky kondenzátorů, stroje a zařízení pro elektrotechnický průmysl; (9) přístroje a nástroje vědecké, námořní, geodetické, fotografické, filmové, optické, přístroje pro vážení, měření, signalizaci, kontrolu (inspekci), záchranu a přístroje pro vyučování, přístroje a nástroje pro vedení, přepínání, přeměnu, akumulaci, regulaci nebo řízení elektrického proudu, přístroje pro záznam, převod, reprodukci zvuku nebo obrazu, automatické distributory a mechanismy pro přístroje na mince, zapisovací pokladny, počítací stroje, přístroje pro zpracování informací a počítače, kancelářské stroje pro děrovací karty, hasicí přístroje, ruční elektrické svářečky, pouzdra na tyto nástroje a přístroje, speciální záchranné oděvy, ochranné oděvy proti úrazům, oděvy ohříváné elektricky, elektrické zapalovače pro automobily; (37) generální opravy strojů a zařízení, rekonstrukce, demontáž a montáž technologických celků; (40) zpracování a úprava kovů, kovoobrábění, výroba jednoúčelových strojů na zakázku (pro třetí osoby).
(511) 7, 9, 37, 40
(210) O-178613

(111) **251167**
(220) 31.07.2002
(151) 27.01.2003
(540)

Škoda Service

(592) Slovní
(730) **ŠKODA AUTO a.s.**, tř. Václava Klementa 869, Mladá Boleslav, Mladá Boleslav II, 29301, CZ
(510) (12) osobní automobily, jejich části a příslušenství, náhradní díly pro výše uvedené zboží, spalovací motory pro osobní automobily, vše pro použití v osobních automobilech; (37) opravy automobilů, servisní služby, seřizování a mytí automobilů.
(511) 12, 37
(210) O-182331

(111) **251812**
(220) 29.04.2002
(151) 24.02.2003
(540)

LIPOVICA

(592) Slovní
(730) **LIPOVICA trade s.r.o.**, Zeleného 1267/67, Brno, Žabovřesky, 61600, CZ
(740) Ing. Zdeněk Kučera, Dlouhá 207, Slušovice, 76315
(510) (9) vodoměry, tlakoměry, teploměry, regulátory ohřivačů horké vody, snímače teploty; (11) výrobky tepelné techniky a jejich součástí zahrnuté do této třídy, přístroje pro topení, vyhřívání a vysoušení, vytápěcí tělesa, topné články a topné desky, radiátory, rozvody topení a jejich součástí, např. topné články, hořáky, kohouty a kohouty pro topení, kotlové trubky do vytápěcích zařízení, radiátorové uzávěry, kovové armatury, termostatické ventily, vodovodní potrubí, vodovodní baterie, úchytky pro trubky, výztuže pro potrubí kovové kotle, regulátory a spojiče průtoku vody, regulačně-bezpečnostní zařízení pro plynová potrubí, regulátory pro vodovodní

zařízení, regulační pulty pro kotle a hořáky a regulační systémy pro hoření, těsnící a regulační prvky pro topné a vodoinstalační systémy, trouby vč. teplovzdušných, podlahové konvektory, výhřevné kotle, zvlhčovače vzduchu na radiátory ústředního topení, přístroje, stroje a zařízení pro chlazení, klimatizační zařízení, odsávací a odvětrávací zařízení, digestoře, přístroje pro výrobu páry, přístroje pro vaření, tlakové vodní zásobníky, zařízení pro koupele hygienické i balneologické, včetně lázeňských van, ventilační zařízení, např. pro laboratoře, zařízení pro kuchyně jako sporáky, trouby včetně teplovzdušných, dřezy, vany, umyvadla, záchody, baterie směšovací pro vodovodní potrubí, koupelnové armatury, osvětlovací tělesa a jejich příslušenství, zařízení pro sauny; (35) zprostředkovatelské služby v oblasti obchodu, zprostředkování obchodování prostřednictvím Internetu, obchodní poradenství, poskytování obchodních informací, poskytování obchodních informací k reklamním účelům.

(511) 9, 11, 35
(210) O-179384

(111) **252062**
(220) 13.06.2002
(151) 24.02.2003
(540)

RENOLD SYNERGY

(592) Slovní
(730) **Renold Public Limited Company**, Trident 2, Trident Business Park, Styal Road, Wythenshawe, Manchester M22 5XB, GB
(740) ZIVKO MIJATOVIĆ & PARTNERS s.r.o., Jugoslávských partyzánů 639/26, Praha 6, Bubeneč, 16000
(510) (7) vačkové pohonné systémy pro motory s vnitřním spalováním, výrobky pro přenos energie a jejich díly a příslušenství, soukolí a převodovky a jejich díly a příslušenství, ozubená kola dělicích přístrojů a převodové skříně s dělicím ústrojím a jejich díly a příslušenství, hnací řetězy, dopravní řetězy, řetězové spojky, řetězové spojovací prvky, řetězové ozubnice a pastorky, řetězy jako protizávaží v kombinaci s pastorky, náhony převodovky, rychlostní skříně, skříně řetězu a ochranné plechy podběhu kola proti stříkání vody a bláta, nastavovací prvky napnutí řetězů, vedení řetězů, řezáky s řetězovým kolem, řetězové brusky, zapuštěné řetězy, vodící tyče a řetězová kola pro použití se zapuštěnými řetězy, řetězy pro přenos energie, řetězová kola, pružné spojky, ozubené a frézové řetězy, odlitky krytů řetězů, ozubená kola pro řetězové pohony, blokové řetězy, Gallovy válečkové řetězy, polymerové a pryžové blokové řetězy, řetězová spojení, blatníky a lapače nečistot (pro stroje), kola hnacího řetězu a řetězová kola, řetězy pro vzletové a přistávací dráhy, řetězy pro pohyblivá schodiště, kroucené hřeby, dopravní pásy, ozubené řetězy a ozubená kola (pro stroje), převodová kola, ozubené řetězové spojky, volnoběžky, klikové spojky, elektromagnetické, mechanické a hydraulické spojky a jejich díly a příslušenství, tažné/tlačné dálkové řídicí systémy a měniče otáček řetězů, automatická seřizovací zařízení pro řetězy, válečkové řetězy, válečkové řetězy bez pouzder, osy (části strojů), zubové spojky s přímým záběrem, hlavní spojky (pro stroje), řídicí spojky pro stroje, blokové zařízení proti zpětnému chodu (pro stroje), řetězové převody a kola s obráceným typem zubů, řetězy s obráceným typem zubů, ukončení řetězů, pružné spojky, omezovače kroučícího momentu, dopravníky, dopravníky a zahradnické stroje a jejich díly a příslušenství, plastové řetězy, plastové válečkové řetězy a válečkové řetězy bez pouzder, plastové řetězy pro dopravníky, ocelové a plastové řetězy typu pro ploché a laťkové dopravníkové pásy, jádra a rohatková ústrojí pro řetězy, svorníky nosných čepů, výtužné tyče, válečkové řetězy a kovové trubice pro řídicí mechanismy, spojovací svorníky, klouby a komponenty řetězů, čepy kol, rozpěrné tyče, řetězy s vruby, řetězy, kola a ozubená řetězová kola pro vysokozdvizné vozíky, klouby, spojky a kotevní šrouby pro vysokozdvizné vozíky, elektricky poháněné nástroje pro válečkové a blokové řetězy mimo zemědělské stroje a nástroje a díly a příslušenství; (12) samohybné vačkové pohonné systémy pro motorová vozidla, vačkové pohonné systémy pro motory s vnitřním spalováním, výrobky pro přenos energie a jejich díly a příslušenství, soukolí a převodovky a jejich díly a příslušenství, ozubená kola dělicích přístrojů a převodové skříně s dělicím ústrojím a jejich díly a příslušenství, hnací řetězy, dopravní řetězy, řetězové spojky, řetězové spojovací prvky, řetězové ozubnice a pastorky, řetězy jako protizávaží v kombinaci s pastorky, náhony převodovky, rychlostní skříně, skříně řetězu a ochranné plechy podběhu kola proti stříkání vody a bláta, nastavovací prvky napnutí řetězů, vedení řetězů, řezáky s řetězovým kolem, řetězové brusky, zapuštěné řetězy, vodící tyče a řetězová kola pro použití se zapuštěnými řetězy, řetězy pro přenos energie, řetězová kola, pružné spojky, odlitky krytů řetězů, ozubená kola pro řetězové pohony, blokové řetězy, řetězová spojení, blatníky a lapače nečistot (pro pozemní vozidla), kola hnacího řetězu a řetězová kola,

kroucené hřeby, ozubené řetězy a ozubená kola, převodová kola, ozubené řetězové spojky, volnoběžky, klikové spojky, elektromagnetické, mechanické a hydraulické spojky a jejich díly a příslušenství, tažné/tlačné dálkové řídicí systémy a měniče otáček řetězů, automatická seřizovací zařízení pro řetězy, zubové spojky s přímým záběrem, řetězové převody s obráceným typem zubů, řetězy s obráceným typem zubů, ukončení řetězů, pružné spojky, omezovače kroučícího momentu, válečkové řetězy, řetězy bez pouzder, jádra a rohatková ústrojí pro řetězy, svorníky nosných čepů, výtužné tyče, válečkové řetězy a kovové trubice pro řídicí mechanismy, řetězy, klouby, kola a ozubená řetězová kola pro vysokozdvizné vozíky, spojovací svorníky, klouby a komponenty řetězů, čepy hřídelí náprav, rozpěrné tyče, řetězy s vruby, řetězy jízdních kol, ale vyjma automobilů a motocyklů a jejich částí a příslušenství.

(511) 7, 12
(210) O-180873

(111) **252111**
(220) 28.08.2002
(151) 24.02.2003
(540)

Škoda originální díly

(592) Slovní
(730) **ŠKODA AUTO a.s.**, tř. Václava Klementa 869, Mladá Boleslav, Mladá Boleslav II, 29301, CZ
(510) (1) lepidla pro průmyslové účely při výrobě osobních automobilů; (2) barvy, nátěry, laky, ochranné výrobky proti korozi, vše pro použití v osobních automobilech; (4) průmyslové oleje a tuky, mazadla, paliva včetně benzínu pro motory, vše pro použití v osobních automobilech; (7) zapalovací svíčky pro spalovací motory, výfukové systémy, vše pro použití v osobních automobilech; (9) měřicí, signalizační, elektrické a optické přístroje, hasicí přístroje, elektrické akumulátory a baterie, nabíječky akumulátorů, vše pro použití v osobních automobilech; (12) osobní automobily, jejich částí a příslušenství, náhradní díly pro výše uvedené zboží, spalovací motory pro osobní automobily; (37) opravy automobilů, servisní služby, seřizování a mytí automobilů.
(511) 1, 2, 4, 7, 9, 12, 37
(210) O-182933

(111) **252112**
(220) 28.08.2002
(151) 24.02.2003
(540)

Škoda Genuine Parts

(592) Slovní
(730) **ŠKODA AUTO a.s.**, tř. Václava Klementa 869, Mladá Boleslav, Mladá Boleslav II, 29301, CZ
(510) (1) lepidla pro průmyslové účely při výrobě osobních automobilů; (2) barvy, nátěry, laky, ochranné výrobky proti korozi, vše pro použití v osobních automobilech; (4) průmyslové oleje a tuky, mazadla, paliva včetně benzínu pro motory, vše pro použití v osobních automobilech; (7) zapalovací svíčky pro spalovací motory, výfukové systémy, vše pro použití v osobních automobilech; (9) měřicí, signalizační, elektrické a optické přístroje, hasicí přístroje, elektrické akumulátory a baterie, nabíječky akumulátorů, vše pro použití v osobních automobilech; (12) osobní automobily, jejich částí a příslušenství, náhradní díly pro výše uvedené zboží, spalovací motory pro osobní automobily; (37) opravy automobilů, servisní služby, seřizování a mytí automobilů.
(511) 1, 2, 4, 7, 9, 12, 37
(210) O-182934

(111) **252113**
(220) 28.08.2002
(151) 24.02.2003
(540)

Škoda Original Teile

(592) Slovní
(730) **ŠKODA AUTO a.s.**, tř. Václava Klementa 869, Mladá Boleslav, Mladá Boleslav II, 29301, CZ
(510) (1) lepidla pro průmyslové účely při výrobě osobních automobilů; (2) barvy, nátěry, laky, ochranné výrobky proti korozi, vše pro použití v osobních automobilech; (4) průmyslové oleje a tuky, mazadla, paliva včetně benzínu pro motory, vše pro použití v osobních automobilech; (7) zapalovací svíčky pro spalovací motory, výfukové systémy, vše pro použití v osobních

automobilech; (9) měřicí, signalizační, elektrické a optické přístroje, hasicí přístroje, elektrické akumulátory a baterie, nabíječky akumulátorů, vše pro použití v osobních automobilech; (12) osobní automobily, jejich části a příslušenství, náhradní díly pro výše uvedené zboží, spalovací motory pro osobní automobily; (37) opravy automobilů, servisní služby, seřizování a mytí automobilů.

(511) 1, 2, 4, 7, 9, 12, 37
(210) O-182935

(111) **252114**

(220) 28.08.2002
(151) 24.02.2003

(540) **Škoda Originální příslušenství**

(592) Slovní

(730) **ŠKODA AUTO a.s.**, tř. Václava Klementa 869, Mladá Boleslav, Mladá Boleslav II, 29301, CZ

(510) (2) barvy, nátěry, laky, ochranné výrobky proti korozi, vše pro použití v osobních automobilech; (9) měřicí, signalizační, elektrické a optické přístroje, hasicí přístroje, elektrické akumulátory a baterie, nabíječky akumulátorů, vše pro použití v osobních automobilech; (12) osobní automobily, jejich části a příslušenství, náhradní díly pro výše uvedené zboží, spalovací motory pro osobní automobily.

(511) 2, 9, 12
(210) O-182936

(111) **252115**

(220) 28.08.2002
(151) 24.02.2003

(540) **Škoda Genuine Accessories**

(592) Slovní

(730) **ŠKODA AUTO a.s.**, tř. Václava Klementa 869, Mladá Boleslav, Mladá Boleslav II, 29301, CZ

(510) (2) barvy, nátěry, laky, ochranné výrobky proti korozi, vše pro použití v osobních automobilech; (9) měřicí, signalizační, elektrické a optické přístroje, hasicí přístroje, elektrické akumulátory a baterie, nabíječky akumulátorů, vše pro použití v osobních automobilech; (12) osobní automobily, jejich části a příslušenství, náhradní díly pro výše uvedené zboží, spalovací motory pro osobní automobily.

(511) 2, 9, 12
(210) O-182937

(111) **252116**

(220) 28.08.2002
(151) 24.02.2003

(540) **Škoda Original Zubehör**

(592) Slovní

(730) **ŠKODA AUTO a.s.**, tř. Václava Klementa 869, Mladá Boleslav, Mladá Boleslav II, 29301, CZ

(510) (2) barvy, nátěry, laky, ochranné výrobky proti korozi, vše pro použití v osobních automobilech; (9) měřicí, signalizační, elektrické a optické přístroje, hasicí přístroje, elektrické akumulátory a baterie, nabíječky akumulátorů, vše pro použití v osobních automobilech; (12) osobní automobily, jejich části a příslušenství, náhradní díly pro výše uvedené zboží, spalovací motory pro osobní automobily.

(511) 2, 9, 12
(210) O-182938

(111) **252259**

(220) 04.01.2002
(151) 24.03.2003

(540) **FIEDLER**

(592) Slovní

(730) **Ing. Lubomír Fiedler**, Bzenecká 4198/5, Brno - Židenice, 62800, CZ

(740) Ing. Soňa Ošmerová, Botanická 594/5, Brno, Veveří, 60200

(510) (12) dopravní prostředky, pozemní vozidla, automobily, osobní automobily, elektromobily, jakož i jízdní kola a kočárky, pohonné mechanismy pro vozidla, motory elektrické pro vozidla, související poháněcí soukolí a hnací řemeny, doplňkové zařízení, příslušenství a náhradní díly; (18) kůže,

imitace kůže, výrobky z těchto materiálů, pokud nejsou obsaženy v jiných třídách, surové kůže a kožišiny, kufrы a cestovní brašny, deštníky, slunečníky a hole, biče, postroje na koně a sedlářské výrobky; (24) tkaniny včetně textilu metrového, textilní výrobky, které nejsou uvedeny v jiných třídách, například potahové látky, závěsy, dekorační látky, pokrývky ložní včetně pokrývek cestovních, ubrusy; (25) oděvy, obuv, kloboučnické zboží, též pro sportovní a rekreační účely; (28) hry, hračky, tělocvičné a sportovní potřeby, s výjimkou oděvů, sportovní potřeby, pokud nejsou zařazeny do jiných tříd, například rybářské potřeby, nářadí pro zimní sport, nářadí pro sportovní hry, zboží plážové a koupací, ozdoby na vánoční stromky; (35) poskytování pomoci při provozu obchodu včetně zprostředkování obchodních a souvisejících obchodně personálních záležitostí, správa obchodních zájmů třetích osob, vypracování statistických přehledů, poradenství v oblasti organizace a ekonomiky podnikání, marketing, průzkum a analýzy trhů, aranžérství, pronájem kancelářských strojů a zařízení, distribuce zboží k reklamním účelům, rozmnožování dokumentů; (37) montážní, servisní a opravárenská činnost v uvedených oborech, zámečnické služby; (39) doprava, přepravování a skladování, zprostředkování dopravy, pronájem vozidel, pronájem garáží, parkovišť a skladů, zprostředkovatelská činnost v této oblasti; (42) projektová, konstrukční a inženýrská činnost v oblasti strojírenství, zejména pro obory vozidel, poradenské služby v této oblasti, inženýrsko-technická činnost v oblasti tvorby software, technické poradenství a vypracování posudků, pronájem počítačů a podobných zařízení, pronájem počítačového software.

(511) 12, 18, 24, 25, 28, 35, 37, 39, 42
(210) O-175293

(111) **252412**

(220) 18.04.2002
(151) 24.03.2003

(540) **FIREWIRE**

(592) Slovní

(730) **APPLE INC.**, One Apple Park Way, CUPERTINO, 95014, CA, US

(740) Všečeka Zelený Švorčík a partneři, advokátní a patentová kancelář, JUDr. Martin Švorčík, Hálkova 1406/2, Praha 2, Nové Město, 12000

(510) (9) počítačový hardware a software, periferní počítačové zařízení, jmenovitě adaptéry, adaptérové karty, kabely, polovodiče a jejich díly, pomocný počítačový software, počítače, periferní počítačové zařízení a spotřební elektronika, jmenovitě skenery, automatizované monitory, modemy, tiskárny, diskové mechaniky, jmenovitě pevné disky, disketové mechaniky, zásobníky (cartridge) a páskové mechaniky, CD-ROM mechaniky, CD zapisovací mechaniky (CD-R), CD přepisovací mechaniky (CD-RW), mechaniky DVD určené pouze pro čtení (DVD-ROM), přepisovatelné mechaniky DVD (DVD-RAM), videorekordéry, digitální televizory, stereo přijímače, DVD přehrávače, přístroje pro videohry připojované k televizi nebo počítači, síťové rozhraní, jmenovitě kabelové modemy, síťové směrovače (routery), můstky (bridges), mezikomunikační propojení (gateways) a rozbočovače (hubs), profesionální a spotřební zvukové a hudební zesilovače, generátory pro speciální obrazové efekty, digitální fotoaparáty, digitální kamery, průmyslové testovací zařízení, jmenovitě, průmyslové jednotky pro měření dat, digitální displeje, průmyslové ovladače a testovací systémy řízení tvořené počítačovým hardwarem, software pro testování průmyslového vybavení, vědecké a zdravotnické zobrazovací systémy tvořené grafickými displeji pro zobrazení, digitální fotoaparáty a počítačový hardware a software pro zpracování obrazu, magnetooptické disky.

(511) 9
(210) O-179017

(111) **252872**

(220) 01.08.2002
(151) 24.03.2003

(540) **EMAC**

(592) Slovní

(730) **APPLE INC.**, One Apple Park Way, CUPERTINO, 95014, CA, US

(740) Šindelka & Lachmannová advokáti s.r.o., Mgr. Karel Šindelka, Slavětínská 1146/39, Praha 9, Klánovice, 19014

(510) (9) počítače, počítačový software, počítačová periferní zařízení.

(511) 9
(210) O-182356

(111) 253149
(220) 14.03.2002
(151) 28.04.2003
(540)



(594) Kombinovaná
(730) **ROSA market s.r.o.**, Jožky Silného 14/2683, Kroměříž, 76701, CZ
(740) Ing. Zdeněk Kučera, Dlouhá 207, Slušovice, 76315
(510) (3) přípravky bělicí a jiné prací prostředky, přípravky k čištění všeho druhu, přípravky k leštění, odmašťování a broušení, mýdla, mýdla tekutá, šampony vlasové i tělové, pěny a soli do koupelí, čistící prostředky pro pleť, opalovací krémy, pleťové masky, balzámy na rty, parfumerie, vonné oleje, dekorativní kosmetika jako rtěnky, umělé řasy, makeupy, krémy, mléka a vody, deodoranty pro osobní potřebu, toaletní přípravky, vlasové vody, zubní pasty, prášky a vodičky, kosmetické přípravky pro péči o pokožku, kosmetické přípravky všeho druhu např. krémy, esence, přísady do koupelí, pudry, barviva, ostatní kosmetické a drogistické zboží, papír brusný, papír pískový, papír leštící, papír parfémovaný (též na vykuřování), papír pazourkový, papír pudrovací (pro parfumerie), papírová vodička k líčení očí, dřevo (přípravky na čištění a leštění); (9) aparáty a přístroje vědecké, námořní, geodetické elektrické, fotografické, filmové, optické, přístroje pro vážení, měření, signalizaci, kontrolu (inspekci), záchranu a přístroje učební, spotřební elektronika, televizní přístroje, magnetofony, radiomagnetofony, videomagnetofony, videopřehrávače, magnetické suporty a mechanismy na mince, zapisovací pokladny (záznam), kalkulační stroje, přístroje pro zpracování informací a počítače, hasicí přístroje, audio a video záznamy, počítačový software a počítačové programy, metrické konventory, digitální kalkulačky a kalkulačky časových pásem, sluneční brýle, šestičíslicí počítačových obrazovek, nahrávače zvukových kazet, rádia (včetně rádií s hodinami), triedry, telefony, faxy, soupravy pro záchranu života, vesty záchranné plavecké, korkové vesty, busoly, elektronické plánovače jízdy, osobní bezpečnostní alarmy, krokoměry, elektrické akumulátory včetně pro vozidla, elektrické baterie nabíjecí, elektrické ovládací a rozvodné desky, elektrické spínače, elektrické vedení, elektrické vodiče, elektrické přístroje pro odporové sváření, elektrody pro elektrické sváření, přístroje a nástroje vědecké, elektrická a elektronická zařízení pro dozor, navigační, geodetické, elektrické (včetně pro bezdrátovou telegrafii), fotografické, kinematografické, optické přístroje, fotografické náčiní a příslušenství, hledáčky a objektivy (fotografické), fotografické stativy, osvětlovací stativy, nástroje k vážení, měření a signalizování, pro účely kontrolní (inspekční), záchranné a pro výuku, automaty na zboží, vybavení pro zpracování informací a pro počítače, plnomočny; (16) papír a výrobky z papíru, lepenka a kartonážní výrobky, časopisy, tiskoviny, periodika, knihy, knihařské výrobky, fotografie, papírnické zboží, lepidla papírenského zboží, potřeby pro umělce, štetce, psací stroje a kancelářské potřeby, učební a školní potřeby a pomůcky, tiskařské typy, štočky, obalové omáčky z plastických hmot; (29) maso, ryby, drůbež, zvěřina, masové výtažky konzervované, sušené a vařené ovoce a zelenina, rosoly a zavařenina, vejce, mléko a jiné mlékařské výrobky, jedlé oleje a tuky, masové a zeleninové konzervy, konzervované polotovary jídel, nálevy na saláty, saláty ovocné a zeleninové balené nebo v konzervách; (30) káva, čaj, kakao, cukr, rýže, tapioka, ságo, kávové náhrázky, mouka a obilnářské výrobky, chléb, sušenky, suchary, koláče, jemné pečivo a cukrovinky, zmrzlina, med, sirup, mēlasy, kvasnice, prášky do pečiva, sůl, hořčice, ocet, chutěv omáčky, koření, led na chlazení, porcovaný čaj; (31) výrobky zemědělské prvovýroby, krmiva pro zvířata, pro dobytek, pro koně, psy a kočky, výrobky zahradnické, lesnické, živá zvířata, čerstvé ovoce a zelenina, semena, živé rostliny a přírodní květiny, slad, dřevo surové, nezpracované, neloupané; (32) pivo, lehká piva a ležáky, vody minerální a šumivé a jiné nealkoholické nápoje, sirupy a jiné přípravky k přípravě nápojů, šťávy ovocné a nápoje z ovocných šťáv nealkoholických (nezkvašených), šťávy ovocné, lihuprosté, šťávy (výtažky) s kuchyní jako nápoj, šumivé ovocné nápoje (lihuprosté), šumivé nápoje s ovocnou šťávou; (33) alkoholické nápoje, víno, lihoviny; (34) tabák v surovém nebo zpracovaném stavu, cigarety, doutníky, kuřácké potřeby, zápalky, papír cigaretový; (35)

reklama a propagace, marketing, průzkum a analýza trhu, pořádání komerčních výstav, přehlídek a předváděcích akcí, zprostředkování obchodních záležitostí, poskytování pomoci při provozu obchodu, účetnictví, vedení účetnictví, poradenství a poskytování pomoci při provozu obchodu, zprostředkovatelské služby v obchodní činnosti, pronájem kancelářských strojů a zařízení; (39) distribuce zboží objednaného přes internet.

(511) 3, 9, 16, 29, 30, 31, 32, 33, 34, 35, 39
(210) O-177765

(111) 253346
(220) 07.06.2002
(151) 28.04.2003
(540)

SOKOLOVSKÁ UHELNÁ

*Energie
pro Vás*

(594) Slovní grafická
(591) Barevná
(730) **Sokolovská uhelná, právní nástupce, a. s.**, Staré náměstí 69, Sokolov, 35601, CZ
(740) ZEMAN - podkrušnohorská patentová a známková kancelář, Petr Zeman, patentový zástupce, Hradní 301/9, Loket, 35733
(510) (1) chemicky vyráběné látky spadající do této třídy, plyny pro průmyslové užití spadající do této třídy, půdní hnojiva a jiné chemické prostředky pro zemědělství, zahradnictví a lesnictví, hasicí prostředky, průmyslová pojidla a lepidla; (4) uhlí a výrobky z něj jako hnědouhelný dehet, průmyslové tuky a oleje, palivové dříví, pohonné hmoty; (9) přístroje, nástroje a zařízení pro měření a regulaci, zařízení kontrolní, signalizační a poplašná, počítače a počítačové systémy, strojně čitelné nosiče informací jako magnetické pásky, magnetické disky, kompaktní optické disky a přístroje ke čtení záznamů na uvedených nosičích, měřidla, přístroje a nástroje geodetické, telekomunikační technika, pásové váhy, mostové váhy, hasicí přístroje, ochranné pomůcky a ochranné oděvy zařazené ve třídě 9, akumulátory; (11) zařízení osvětlovací, zařízení topná, zařízení na výrobu a rozvod páry, teplovodní zařízení, zařízení klimatizační a vzduchotechnická, zařízení pro rozvod vody, plynová zařízení a plynovody; (16) polygrafické výrobky, fotografie, tiskoviny periodické i neperiodické, časopisy a jiná periodika, knižní publikace, katalogy, prospekty, plakáty, letáky a jiné reklamní, propagační a informační materiály, tiskopisy, počítačové výstupy na papírovém nosiči, papírové obaly a obálky, kalendáře, diáře, kartografické výrobky, pohlednice a jiná vyobrazení, psací potřeby a pouzdra a stojánky na ně, učební pomůcky a potřeby, kancelářské potřeby, psací stroje, papírenské zboží, makety a modely z papíru, vývěsní štítky; (35) inzertní a reklamní činnost, inzerce slovem i obrazem, předvádění zboží a prezentace služeb, poskytování pomoci při provozu podniku, organizační, ekonomické a účetní poradenství, automatizované zpracování dat, zprostředkování obchodu zejména v oblasti paliv, elektrické energie, tepla, chemických produktů, obchodní administrativní marketing; (39) přeprava osob a nákladů na pozemních komunikacích, provozování železniční dopravy, provozování pásové a lanové dopravy, doprava plynů a kapalin, rozvod vody a tepla, rozvod elektřiny, pronájem dopravních mechanismů a železničních vozidel, provozování skladového hospodářství, zejména skladování hmot a materiálů, skladování výrobků, skladování kapalných a plyných médií v nádobách a nádržích a jejich expedice, skladování odpadů všeho druhu, skladování vytěženého materiálu na výsypkách, zprostředkování silniční a železniční přepravy, provozování parkovišť a garáží, záchranné služby, organizování exkurzí; (40) výroba páry a tepelné energie, výroba elektrické energie, zpracování chemických produktů, práce truhlářské, úprava a zpracování textilií, úpravy a rekonstrukce laboratorního skla v jiné třídě neuvedené, kovoobrábění, broušení kovů, galvanizace kovů, kalení kovů, práce kovářské, práce svářečské a práce zámečnické spojené s mechanickou změnou výrobků v jiné třídě neuvedené, úprava vody a výroba pitné vody, zpracování, recyklace a likvidace odpadů, zpracování kamene v jiné třídě neuvedené, zásadní přestavba tlakových zařízení včetně vyhrazených a zdvihacích zařízení v jiné třídě neuvedené,

knihtisk, sítotisk a ofsetový tisk; (42) projektová činnost v investiční výstavbě, projektování elektrických zařízení, konstrukční práce, měřičské a geodetické práce, geologické práce, práce trhačské, provádění revizí a periodických zkoušek vybraných dozorovaných zařízení tlakových, plynových, zdvihacích a elektrických, výzkum a vývoj v oboru těžby nerostných surovin, zpracování uhlí, výroby elektrické energie, plynárenství, vodního hospodářství a nakládání s odpady všeho druhu, laboratorní práce, tvorba software, laboratorní služby, chemické analýzy, výzkum v oblasti chemie, geologických výzkum, defektoskopie, zkoušky materiálů.

(511) 1, 4, 9, 11, 16, 35, 39, 40, 42
(210) O-180548

(111) **253377**
(220) 14.06.2002
(151) 28.04.2003
(540)



(594) Kombinovaná
(591) Barevná
(730) **GRUPA MASPEX Sp. z o.o.**, Legionów 37 37, 34-100 Wadowice, PL
(740) Dana Lukajová, patentový zástupce, Voršilská 130/10, Praha 1, Nové Město, 11000
(510) (30) čaj, granulovaný čaj, instantní čajové nápoje, čaj obohacený vitamíny, ochucené instantní čajové nápoje, čokoláda, čokoládové nápoje k výživě, kakao, kakaový prášek, instantní čokoládové nápoje, instantní kakao obohacené vitamíny, instantní horká čokoláda, káva, káva obohacená vitamíny, cappuccino, instantní káva, kávové nápoje.
(511) 30
(210) O-180904

(111) **253633**
(220) 02.08.2002
(151) 28.04.2003
(540)



(594) Kombinovaná
(730) **Martin Janoušek**, Na Lánech 12, Havířov - Bludovice, 73601, CZ
(510) (35) zprostředkování v oblasti obchodu; (37) stavby a opravy, oprava a údržba motorových vozidel; (39) doprava a skladování, odtahová služba a přeprava zboží z jednoho místa na druhé a dopravní služby s tím spojené, autopůjčovna (služba spojená s pronájmem vozidel).
(511) 35, 37, 39
(210) O-182363

(111) **253702**
(220) 14.08.2002
(151) 28.04.2003
(540)

VANHAWK

(592) Slovní
(730) **Bridgestone Licensing Services, Inc.**, 200 4th Avenue South, Suite 100, Nashville, 37201, TN, US
(740) Všeťečka Zelený Švorčík a partneři, advokátní a patentová kancelář, JUDr. Martin Švorčík, Hálkova 1406/2, Praha 2, Nové Město, 12000
(510) (12) pneumatiky.
(511) 12
(210) O-182646

(111) **253956**
(220) 13.09.2002
(151) 28.04.2003
(540)

KEYNOTE

(592) Slovní
(730) **APPLE INC.**, One Apple Park Way, CUPERTINO, 95014, CA, US
(740) Všeťečka Zelený Švorčík a partneři, advokátní a patentová kancelář, JUDr. Martin Švorčík, Hálkova 1406/2, Praha 2, Nové Město, 12000
(510) (9) počítačový hardware, počítačový software.
(511) 9
(210) O-183651

(111) **254020**
(220) 24.09.2002
(151) 28.04.2003
(540)

SHAKE

(592) Slovní
(730) **APPLE INC.**, One Apple Park Way, CUPERTINO, 95014, CA, US
(740) Všeťečka Zelený Švorčík a partneři, advokátní a patentová kancelář, JUDr. Martin Švorčík, Hálkova 1406/2, Praha 2, Nové Město, 12000
(510) (9) počítačové programy pro vytváření grafických a speciálních efektů.
(511) 9
(210) O-183935

(111) **254045**
(220) 27.09.2002
(151) 28.04.2003
(540)



(594) Kombinovaná
(591) Barevná
(730) **GRUPA MASPEX Sp. z o.o.**, Legionów 37, 34-100 Wadowice, PL
(740) Dana Lukajová, patentový zástupce, Voršilská 130/10, Praha 1, Nové Město, 11000
(510) (29) kokos sušený, mandle zpracované, oříšky zpracované, jedlé oleje a tuky, sušené jedlé oleje a tuky, mléko, smetana, sušené mléko, sušená smetana, mléčné výrobky; (30) čaj, čajové výtažky, náhražky čaje, čajové příchutě, čaje ochucené, čokoláda, čokoládové nápoje, kakao, kakaové nápoje, káva, kávové náhražky, kávové nápoje, kávové příchutě, kávovinové náhražky, mléčné čokoládové nápoje, mléčné kávové nápoje, mléčné kakaové nápoje, pochutiny do kávy a čaje, sušenky, suchary, koláče, jemné pečivo, cukr, cukroví, cukrovinky, výrobky z kakaa, zmrzlina, med; (35) reklama; (39) balení zboží.
(511) 29, 30, 35, 39
(210) O-184043

(111) **254079**
(220) 01.08.2002
(151) 28.04.2003
(540)

EMAC

(592) Slovní
(730) **APPLE INC.**, One Apple Park Way, CUPERTINO, 95014, CA, US
(740) Všečeka Zelený Švorčík a partneři, advokátní a patentová kancelář, JUDr. Martin Švorčík, Hálkova 1406/2, Praha 2, Nové Město, 12000
(510) (38) telekomunikační služby, poskytování drátových a bezdrátových telekomunikačních spojení s globální počítačovou sítí, služby zpracování zpráv a paging, služby elektronické pošty, komunikace mezi počítači, včetně handheldů a mobilních zařízení, služby elektronického nástěnkového systému (BBS), elektronický přenos dokumentů, dat, souborů, obrázků, zvuků a videa, poskytování přístupu k on-line informacím a datům pro jedince a skupiny; (42) služby počítačového programování (aktualizace, instalace, tvorba), výzkum, navrhování a poradenství související s počítačovým hardwarem a počítačovým softwarem, vytváření vyhledávacích zařízení pro získávání dat na globální počítačové síti, vytváření počítačových databází a přístup k nim.
(511) 38, 42
(210) O-184579

(111) **254365**
(220) 11.06.2002
(151) 26.05.2003
(540)

◁EZUD▷ ▷HARD▷

(594) Kombinovaná
(730) **Elektrotechnický zkušební ústav, s.p.**, Pod Lisem 129, Praha 71, 17102, CZ
(510) (42) certifikace a zkoušení kabelů.
(511) 42
(210) O-180740

(111) **254302**
(220) 07.05.2002
(151) 26.05.2003
(540)

WACKENHUT

(592) Slovní
(730) **WACKENHUT SECURITY a.s.**, Sazečská 560/8, Praha 10, Malešice, 10800, CZ
(740) Ing. Vladimír Čmejla, patentový zástupce, Pavlická 160/1, Praha 5, Sobín, 15521
(510) (37) rekonstrukce a modernizace zabezpečovacích systémů, servisní kontroly, instalace zabezpečovacích systémů (elektronických zabezpečovacích signalizací a elektronických požárních signalizací), montáž mechanických zábran; (42) zpracování studií a projektové dokumentace; (45) ostraha majetku a osob, služby soukromých detektivů, poskytování technických služeb k ochraně majetku a osob, zejména bezpečnostní posouzení objektů.
(511) 37, 42, 45
(210) O-179628

(111) **254303**
(220) 07.05.2002
(151) 26.05.2003
(540)

WACKENHAT

(592) Slovní
(730) **WACKENHAT SECURITY a.s.**, Sazečská 560/8, Praha 10, Malešice, 10800, CZ
(740) Ing. Vladimír Čmejla, patentový zástupce, Pavlická 160/1, Praha 5, Sobín, 15521
(510) (37) rekonstrukce a modernizace zabezpečovacích systémů, servisní kontroly, instalace zabezpečovacích systémů (elektronických zabezpečovacích signalizací a elektronických požárních signalizací), montáž mechanických zábran; (42) zpracování studií a projektové dokumentace; (45) ostraha majetku a osob, služby soukromých detektivů, poskytování technických služeb k ochraně majetku a osob, zejména bezpečnostní posouzení objektů.
(511) 37, 42, 45
(210) O-179629

(111) **254488**
(220) 07.08.2002
(151) 26.05.2003
(540)

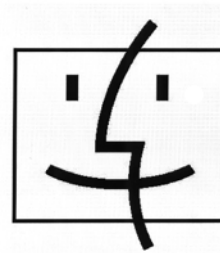

(593) Obrazová
(730) **APPLE INC.**, One Apple Park Way, CUPERTINO, 95014, CA, US
(740) Všečeka Zelený Švorčík a partneři, advokátní a patentová kancelář, JUDr. Martin Švorčík, Hálkova 1406/2, Praha 2, Nové Město, 12000
(510) (9) počítače, počítačový software, software počítačového operačního systému, periferní zařízení počítačů, mikroprocesory, textové procesory, pracovní stanice, centrální základní jednotky, počítačové paměti, počítačové akcelerátory, počítačové servery, počítačové uživatelské programy (firmware), adaptérové karty, video karty, počítačové přípojkové karty, kabely a konektory, počítačové terminály, síťové rozhraní, routery, mosty (rozhraní mezi různými typy sběrnic), mezikomunikační brány, a rozbočovače, počítačové diskové mechaniky, zařízení pro ukládání dat, kompaktní disky, diskety, optické disky, magnetické disky, magnetické pásky, magnetické páskové jednotky pro počítače, CD juke boxy pro počítače, PCMCIA mechaniky, kazetové a páskové mechaniky, polovodičové paměťové zařízení, RAID matice, zařízení velkokapacitní paměti, optické čtení znaků (OCR), počítačové myši, podložky pod myš, elektronické bílé tabule (whiteboards), grafické tablety, digitalizátory, senzorové obrazovky, kuličkové ovládače (trackball), trackpady, joysticky, ovládače her, klávesnice, mini-klávesnice (keypad), snímače čárového kódu, snímač magnetických proužků, světelné elektronické ukazatele, skenery, tiskárny, modemy, kabelové modemy, plotry, reproduktory, mikrofony, sluchátka (headphones), sluchadla (earphones), počítačové monitory, počítačové dockovací (dockingové) stanice, opěrky zápěstí k počítačům, kopírovací přístroje, digitální audio přehrávače a nahrávače, digitální fotoaparáty, digitální videokamery, celulární telefony, projektoři, zásobníky video her, osobní digitální zápisníky (PDA), kalkulačky, elektronické překladače, elektronické psací klávesy jako samostatné počítačové zařízení.
(511) 9
(210) O-182516

(111) **254523**
(220) 27.08.2002
(151) 26.05.2003
(540)

PRAKTIK

(592) Slovní
(730) **KOVONA SYSTEM, a.s.**, Průmyslová 2007, Český Těšín, 73701, CZ
(740) Silesia Patent s.r.o., Soukromá 261, Václavovice, 73934
(510) (20) kovové regály, kovové regály s dřevěnými, nebo dřevotřískovými policemi.
(511) 20
(210) O-182900

(111) **254583**
(220) 18.09.2002
(151) 26.05.2003
(540)

Ještěrka

(592) Slovní
(730) **TIPAFROST, a.s.**, Žďárského 188, Kožichovice, 67401, CZ
(510) (29) chlazené mléčné výrobky, chlazené a zmrazené ovoce; (30) mražené krémy, zmrzlina a cukrovinky, led pro osvěžení, mražené mléčné výrobky.
(511) 29, 30
(210) O-183757

(111) **254584**
(220) 18.09.2002
(151) 26.05.2003
(540)

Mýval

(592) Slovní
(730) **TIPAFROST, a.s.**, Žďárského 188, Kožichovice, 67401, CZ
(510) (29) chlazené a mražené mléčné výrobky, chlazené a zmrazené ovoce; (30) mražené krémy, zmrzlina, cukrovinky, led pro osvěžení.
(511) 29, 30
(210) O-183758

(111) **254585**
(220) 18.09.2002
(151) 26.05.2003
(540)

Gladiátor

(592) Slovní
(730) **TIPAFROST, a.s.**, Žďárského 188, Kožichovice, 67401, CZ
(510) (29) mražené mléčné výrobky; (30) mražené krémy, zmrzlina, cukrovinky, led pro osvěžení.
(511) 29, 30
(210) O-183759

(111) **255592**
(220) 22.03.2002
(151) 28.07.2003
(540)



(593) Obrazová
(730) **APPLE INC.**, One Apple Park Way, CUPERTINO, 95014, CA, US
(740) Všeťečka Zelený Švorčík a partneři, advokátní a patentová kancelář, JUDr. Martin Švorčík, Hájkova 1406/2, Praha 2, Nové Město, 12000
(510) (9) počítače, periferní zařízení počítačů, příruční počítače, osobní digitální zápisníky, elektronické diáře, elektronické zápisníky, přístroje pro nahrávání, přenos a reprodukci zvuků, obrazů a jiných dat, magnetické

nosiče dat, mobilní digitální elektronické přístroje, telefony, počítačové hrací zařízení, mikroprocesory, paměťové desky, monitory, displeje, klávesnice, kabely, modemy, tiskárny, videotelefony, diskové jednotky, kamery, počítačový software, předehyrané počítačové programy pro třídění osobních informací, software k vedení databází, software k snímání znaků, software k řízení telefonů, software pro elektronickou poštu a spojovací software, software k pagerům, software k synchronizaci databází, počítačový program pro připojování, listování a vyhledávání online databází, počítačový software a uživatelské programy, jmenovitě programy operačního systému, programy na synchronizaci dat, programy k vývoji aplikačních nástrojů, elektronická příruční zařízení pro bezdrátový příjem, uchovávání a/nebo přenos dat, zvláště vzkazů, a zařízení, která umožňují uživateli zaznamenávat a třídit osobní informace, software pro přeměrování vzkazů, internetové elektronické pošty, a/nebo jiných dat k jednomu nebo více elektronickému příručnímu zařízení z databáze v osobním počítači nebo serveru, a software pro synchronizaci dat mezi dálkovým zdrojem či zařízením a pevnou či dálkovou stanicí nebo zařízením, počítačový hardware a periferní zařízení, faxové přístroje, telefonní záznamníky, na telefonu založený systém vyhledávání informací, adaptéry, adaptérové karty, přípojky a ovladače, prázdná počítačová paměťová média, počítačová média obsahující fonty, druhy písma, řezy písma a symboly, čipy, disky a pásky pro přenos nebo nahrávání počítačových programů a softwaru, paměť s přímým výběrem (RAM), permanentní paměť (ROM), přístroje paměti pevné fáze, elektronická komunikační zařízení a nástroje, telekomunikační přístroje a nástroje, počítačové a elektronické hry, používané výhradně ve spojení s televizním přijímačem, s tímto související počítačové zařízení, multimediální výrobky zahrnující nebo použitelné s jakýmkoliv výše uvedeným zbožím, interaktivní výrobky zahrnující nebo použitelné s jakýmkoliv výše uvedeným zbožím, díly nebo příslušenství pro všechny výše uvedené výrobky; (38) telekomunikační služby, komunikace přes počítač, počítačové dorozumívání, telefax, telegramové a telefonní služby, půjčování, pronájem zařízení pro přenos informací a elektronických poštovních schránek, služby elektronické nástěnky (BBS), komunikační poradenství, shromažďování faxů a zpráv a spojové služby, přenos dat a informací pomocí prostředků elektronických, počítačových, rádiových, dálkopisných, telegramových, elektronické pošty, dálkového kopírování, televizních, mikrovlnných, laserových, komunikačních satelitů nebo jiných komunikačních prostředků, vysílání nebo přenos rádiových a televizních programů, služby sdílení času pro komunikační přístroje, zajištění telekomunikačního přístupu a spojení počítačových databází a internetu, vše zahrnuté ve třídě 38.

(511) 9, 38
(210) O-178132

(111) **255608**
(220) 10.04.2002
(151) 28.07.2003
(540)

Wobenzym - pro ty, kteří znají cenu svého zdraví.

(592) Slovní
(730) **Société des Produits Nestlé S.A.**, 1800 Vevey, CH
(740) PATENTSERVIS Praha a.s., Na Podkovce 281/10, Praha 4, Podolí, 14700
(510) (5) léčiva, potravinové doplňky k léčebným účelům, obsahující hydrolytické enzymy s posilujícími účinky na organismus a s protizánětlivým a pozitivním imunomodulačním účinkem na organismus.
(511) 5
(210) O-178737

(111) 255654
(220) 07.06.2002
(151) 28.07.2003
(540)



- (594) Kombinovaná
(591) Barevná
(730) **Sokolovská uhelná, právní nástupce, a.s.**, Staré náměstí 69, Sokolov, 35601, CZ
(740) ZEMAN - podkrušnohorská patentová a známková kancelář, Petr Zeman, patentový zástupce, Hradní 301/9, Loket, 35733
(510) (1) chemicky vyráběné látky spadající do této třídy, plyny pro průmyslové užití, půdní hnojiva a jiné chemické prostředky pro zemědělství, zahradnictví a lesnictví, hasicí prostředky, průmyslová pojidla a lepidla; (2) barvy, laky, fermeže, ochranné prostředky proti korozi kovů, konzervační prostředky k ochraně dřeva; (4) uhlí a výrobky z něj jako hnědouhelný dehet, průmyslové tuky a oleje, palivové dříví, pohonné hmoty; (5) dietetické potraviny a potraviny pro batolata spadající do této třídy, desinfekční prostředky, prostředky k ničení plevelů a k hubení živočišných škůdců; (6) výrobky z kovů, zejména zámečnické a kovářské jako upravená kovová lana, koleje, kolejové výhybky a jiná kolejová překřížení včetně příslušenství, kovové potrubí, kovové nádrže a nádoby, ocelové konstrukce, sloupky, stožáry, lávky a schodiště, kovové poklapy a kryty, kovové díly na obklady povrchů a jiné kovové stavební prvky, profilový a tyčový kovový materiál, plechy, kovové kabely, kovové řetězy, zejména pro průmyslové použití, veškerý kovový spojovací materiál; (7) elektrické stroje a stroje na elektrický pohon včetně pohonných jednotek, stacionární motory, hnací a převodová ústrojí; (8) ruční nářadí a nástroje; (9) přístroje, nástroje a zařízení pro měření a regulaci, zařízení kontrolní, signalizační a poplašná, počítače a počítačové systémy, strojně čitelné nosiče informací jako magnetické pásky, magnetické disky, kompaktní optické disky a přístroje ke čtení záznamů na uvedených nosičích, měřidla, přístroje a nástroje geodetické, telekomunikační technika, pásové váhy, mostové váhy, hasicí přístroje, ochranné pomůcky a ochranné oděvy zařazené ve třídě 9, akumulátory; (11) zařízení osvětlovací, zařízení topná, zařízení na výrobu a rozvod páry, teplovodní zařízení, zařízení klimatizační a vzduchotechnická, zařízení pro rozvod vody, plynová zařízení a plynovody; (12) pozemní dopravní prostředky, zejména vozidla silniční a kolejová, veškeré náhradní díly pro tato vozidla, zařazené ve třídě 12; (13) střelivo a výbušniny pro trhačské a střelmistrovské práce; (16) polygrafické výrobky, fotografie, tiskoviny periodické i neperiodické, časopisy a jiná periodika, knižní publikace, katalogy, prospekty, plakáty, letáky a jiné reklamní, propagační a informační materiály, tiskopisy, počítačové výstupy na papírovém nosiči, papírové obaly a obálky, kalendáře, diáře, kartografické výrobky, pohlednice a jiná vyobrazení, psací potřeby a pouzdra a stojánky na ně, učební pomůcky a potřeby, kancelářské potřeby, psací stroje, papírenské zboží, makety a modely z papíru, vývěsní štítky; (17) výrobky z pryže, těsnící a izolační materiál a hmoty, fólie, desky a tyče z plastických hmot, nekovové hadice, trubky a tvarovky v jiné třídě neuvedené; (18) pracovní brašny, kožené výrobky pro průmyslové užití; (19) stavební kámen, kamenické výrobky, stavební materiál a hmoty, jako zdicí materiály a materiály pro vodorovné stavební konstrukce, stavební tvarovky a prefabrikáty, střešní krytiny, vápno, cement a betony, asfalt a další výrobky pro stavbu cest, stavební sklo, železobetonové a dřevěné pražce, dřevěný stavební materiál, jako trámy, prkna, latě, lišty, laťovky, překližky a výrobky z těchto materiálů; (20) nábytek a jiné truhlářské výrobky, další výrobky ze dřeva a jiných nekovových materiálů v jiné třídě neuvedené, spojovací materiál ze dřeva a jiných nekovových materiálů spadající do této třídy; (21) sklo, zejména tabulové a laboratorní, skleněné výrobky, porcelán užitiný, ozdobný a figurální, keramika, drobné nářadí a přenosné nádoby pro domácnost a kuchyň, pomůcky a látky k čištění; (22) provazy, lana konopná, plachty, pytle; (25) pracovní oděvy, pracovní obuv, prádlo, oděvní doplňky, pokrývky hlavy, šátky, šály, rukavice; (27) podlahové krytiny všeho druhu, tapety; (29) upravené maso, ryby, drůbež a zvěřina, uzeniny, tlačanky, huspeniny a jiné masné výrobky, ovoce a zelenina v podobě

konzervované, sušené a mražené, potraviny v konzervách, rosoly a zavařeniny, jedlé oleje a tuky, vejce, mléko, sýry, mléčné nápoje a krémy, jogurty a jiné mlékárenské výrobky, mražené mléčné krémy; (30) káva, čaj, kakao, kávové, kakaové a čokoládové nápoje, chléb, pečivo čerstvé, jemné a trvanlivé, sušenky, suchary, oplatky, čokoláda, cukrovinky, med, zmrzlina, cukr, sůl, koření, hořčice, chuťové omáčky; (31) živé rostliny, přírodní květiny, semena v jiné třídě neuvedená, výrobky zemědělské, zahradnické a lesnické, živá zvířata, čerstvé ovoce a zelenina; (32) minerální a stolní vody, ovocné šťávy, jiné nealkoholické nápoje a přípravky k jejich přípravě, pivo; (33) alkoholické nápoje, zejména vína, lihoviny, destiláty a nápoje míchané a mixované; (34) tabák, tabákové výrobky, kuřácké potřeby; (35) inzertní a reklamní činnost, inzerce slovem i obrazem, předvádění zboží a prezentace služeb, poskytování pomoci při provozu podniku, organizační, ekonomické a účetní poradenství, automatizované zpracování dat, zprostředkování obchodu zejména v oblasti paliv, elektrické energie, tepla, chemických produktů, obchodní administrativní marketing; (36) služby peněžní, zejména činnost spořitelny a pojišťovny, činnost investičního fondu, služby směnárenské, pronájem nemovitostí, bytů, správa nemovitostí; (37) těžba skrývky, těžba uhlí, práce trhačské, služby ve stavebnictví, zejména práce zednické a betonářské, pokrývačské, truhlářské, tesařské a klempířské, práce lešnářské - stavba a demontáž lešení, práce malířské, natěračské, obkladačské, tapetářské, podlahářské, sklenářské, pismomalířství, provádění vodotěsných, tepelných a zvukových izolací, práce vodoinstalačské včetně topenářských, práce elektroinstalační, práce plynoinstalační, práce zámečnické opravárenského charakteru, komplexní služby ve stavebnictví, zejména provádění staveb pozemních, inženýrských a průmyslových, služby v oblasti prací zemních, služby v oblasti stavebního dozoru, servisní a opravárenské služby a práce v oboru těžkých a speciálních mechanismů, jako důlních dobývacích strojů, zemědělských, lesnických a stavebních strojů, speciální dopravní a speciální techniky a strojů, pronájem strojů a zařízení a výše uvedené speciální techniky, opravy motorových vozidel včetně karosérií, opravy pneumatik a vzdušnic, práce vulkanizéřské opravárenské, opravy kolejových vozidel, opravy elektrických strojů a přístrojů, montáž a opravy měřidel, montáž a opravy kancelářské a reprodukční techniky a výrobků spotřební elektroniky, opravy laboratorního skla, montáž, údržba a opravy vyhrazených tlakových, plynových a zdvihacích zařízení a vyhrazených elektrických zařízení, údržba budov, úklidové a čističské práce, praní, žehlení a opravy prádla a oděvů, provádění revizí a periodických zkoušek vybraných dozorovaných zařízení tlakových, plynových, zdvihacích a elektrických; (38) provozování uzavřené telefonní a rádiové sítě; (39) přeprava osob a nákladů na pozemních komunikacích, provozování železniční dopravy, provozování pásové a lanové dopravy, doprava plynů a kapalin, rozvod vody a tepla, rozvod elektriny, pronájem dopravních mechanismů a dopravní techniky včetně silničních motorových vozidel a kolejových vozidel, provozování skladového hospodářství, zejména skladování hmot a materiálů, skladování výrobků, skladování kapalných a plynových médií v nádobách a nádržích a jejich expedice, skladování odpadů všeho druhu, skladování vytěženého materiálu na výsypkách, zprostředkování silniční a železniční přepravy, provozování parkovišť a garáží, doručování písemností, záchranné služby, organizování exkurzí; (40) výroba páry a tepelné energie, výroba elektrické energie, zpracování chemických produktů, úprava a zpracování textilií, úpravy a rekonstrukce laboratorního skla v jiné třídě neuvedené, kovoobrábění, broušení kovů, galvanizace kovů, kalení kovů, práce kovářské, práce svářečské a práce zámečnické spojené s mechanickou změnou výrobků v jiné třídě neuvedené, vulkanizace jako úprava materiálů, úprava vody a výroba pitné vody, zpracování, recyklace a likvidace odpadů, práce rekultivační, opracování kamene v jiné třídě neuvedené, zásadní přestavba tlakových zařízení včetně vyhrazených a zdvihacích zařízení v jiné třídě neuvedené, knihtisk, sitotisk a ofsetový tisk, zpracování filmů a fotografický kopírovací proces; (41) nakladatelská a vydavatelská činnost, zejména vydávání periodických a neperiodických tiskovin, knižních publikací, plošných výtvarných prvků a pomůcek pro výchovu a vzdělávání a jejich šíření, vzdělávání a rekvalifikace, lektorská a konzultační činnost, provozování svářečské školy, pořádání krátkodobých specializačních kurzů pro obsluhu dozorovaných zařízení a pro řidiče dopravních vozíků, pořádání kulturních, sportovních, společenských a jiných zábavních akcí, včetně filmových představení, organizování a vedení kongresů, konferencí, seminářů a kolokvií, provozování sportovišť, služby spojené s provozováním koupališť, provozování školek a dětských jeslí, fotografické a filmařské práce, zpravodajství a reportáže spadající do této třídy, fotoreportáže, filmové reportáže; (42) projektová a inženýrská činnost v investiční výstavbě, projektování elektrických zařízení, konstrukční práce, měřičské a geodetické práce, geologické práce, výzkum a vývoj v oboru těžby nerostných surovin, zpracování uhlí, výroby elektrické energie,

- plynárenství, vodního hospodářství a nakládání s odpady všeho druhu, výzkum v oblasti chemie, geologických výzkum, laboratorní práce jako např. chemické analýzy, tvorba software, defektoskopie a jiné zkoušky materiálů; (43) ubytovací služby včetně provozování hostinských zařízení, závodních jídelen, provoz kantýn a kiosků, provozování dětských jeslí, provozování veřejných tábořišť, kempů a prázdninových táborů; (44) provozování zdravotnického zařízení, poskytování první pomoci, psychologické služby, rekultivace pozemků, údržba zeleně, zahradnické práce; (45) hlídací služby, požární prevence, činnosti hasičského sboru.
- (511) 1, 2, 4, 5, 6, 7, 8, 9, 11, 12, 13, 16, 17, 18, 19, 20, 21, 22, 25, 27, 29, 30, 31, 32, 33, 34, 35, 36, 37, 38, 39, 40, 41, 42, 43, 44, 45
(210) O-180549

- (111) **255740**
(220) 24.07.2002
(151) 28.07.2003
(540)



- (594) Kombinovaná
(591) Barevná
(730) **Savencia SA**, 42 rue Rieussec, Viroflay, FR
(740) Kania, Sedlák, Smola, s.r.o., Mendlovo náměstí 907/1a, Brno, Staré Brno, 60300
(510) (29) mléko, sýr, mléčné výrobky.
(511) 29
(210) O-182103

- (111) **255794**
(220) 29.08.2002
(151) 28.07.2003
(540)



- (594) Kombinovaná
(730) **MICRORISC s.r.o.**, Průmyslová 1275, Jičín, Valdické Předměstí, 50601, CZ
(510) (9) výrobky spotřební elektroniky v rozsahu třídy 9, zejména telekomunikační přístroje a zařízení, jako například mobilní telefony a videotelefony, přístroje pro záznam, reprodukci a přenos zvuku a/nebo obrazu, software.
(511) 9
(210) O-182993

- (111) **256435**
(220) 11.04.2002
(151) 27.08.2003
(540)

ICALENDAR

- (592) Slovní
(730) **APPLE INC.**, One Apple Park Way, CUPERTINO, 95014, CA, US
(740) Všetečka Zelený Švorčík a partneři, advokátní a patentová kancelář, JUDr. Martin Švorčík, Hálkova 1406/2, Praha 2, Nové Město, 12000
(510) (9) počítačový hardware, software, firmware (mikroprogramové vybavení), periferní zařízení, doprovodné manuály, počítačové programy pro správu osobních a obchodních informací pro jednotlivce a skupiny, software pro synchronizaci dat, počítání, vedení výdajů, správu databází, elektronickou poštu, elektronické zprávy, online diskusní skupiny (online chat rooms), ukládání a sdílení dat, editaci textů, zpracování textů, správu kontaktů, správu úkolů, grafiku, automatické upomínky, řízení času a plánování, počítačový software pro publikování informací na internetu; (35) poskytování obchodních informačních služeb, správa elektronických souborů a dat, vyhledávání dokumentů, dat, souborů, obrázků, audio a video záznamů, poskytování služeb vyhledávačů k získávání dat v globální počítačové síti; (38) telekomunikační služby, poskytování drátového a bezdrátového spojení ke globální počítačové síti, služba zaslání zpráv a elektronické vyhledávání lidí (paging), služby elektronické pošty, komunikace mezi počítači, včetně handheldů (kapesní počítače) a mobilních zařízení, služby elektronické vývěsky (Bulletin Board System), elektronický přenos dokumentů, dat, souborů, obrázků, audio a video záznamů, poskytování přístupu k online informacím a datům pro jednotlivce a skupiny, poskytování počítačových databází a přístup k nim; (42) počítačové služby, zejména výzkum, designérské a konzultační služby spojené s počítačovým hardwarem a počítačovým softwarem, počítačové programování.
(511) 9, 35, 38, 42
(210) O-178794

- (111) **256520**
(220) 27.08.2002
(151) 27.08.2003
(540)

FAVORIT

- (594) Slovní grafická
(730) **KOVONA SYSTEM, a.s.**, Průmyslová 2007, Český Těšín, 73701, CZ
(740) Silesia Patent s.r.o., Soukromá 261, Václavovice, 73934
(510) (20) kovové regály, kovové regály s dřevěnými nebo dřevotřískovými policemi.
(511) 20
(210) O-182899

(111) **256541**
(220) 10.09.2002
(151) 27.08.2003
(540)



(594) Kombinovaná
(591) Barevná
(730) **GRUPA MASPEX Sp. z o.o.**, Legionów 37, 34-100 Wadowice, PL
(740) Dana Lukajová, patentový zástupce, Voršilská 130/10, Praha 1, Nové Město, 11000
(510) (30) čokoláda, výživné čokoládové nápoje, kakao, kakaový prášek, káva, káva s vitamíny, cappuccino (káva), instantní káva, kávové náhražky, kávová zrnka.
(511) 30
(210) O-183524

(111) **256717**
(220) 04.11.2002
(151) 27.08.2003
(540)

INKWELL

(592) Slovní
(730) **APPLE INC.**, One Apple Park Way, CUPERTINO, 95014, CA, US
(740) Všecka Zelený Švorčík a partneři, advokátní a patentová kancelář, JUDr. Martin Švorčík, Hájkova 1406/2, Praha 2, Nové Město, 12000
(510) (9) počítačový hardware, počítačový software, počítačová periferní zařízení.
(511) 9
(210) O-185252

(111) **257176**
(220) 24.04.2002
(151) 29.09.2003
(540)



(594) Kombinovaná
(730) **Raiffeisen stavební spořitelna a.s.**, Hvězdova 1716/2b, Praha 4, Nusle, 14000, CZ
(740) Rott, Růžička & Guttman a spol., Vyskočilova 1566, Praha 4, Michle, 14000
(510) (16) tiskoviny všeho druhu, periodický a neperiodický tisk, zejména časopisy, noviny, prospekty, plakáty, fotografie, pohlednice a publikace, propagační a dekorativní předměty z papíru, zejména letáky, brožury, obtisky; (35) reklamní, inzertní a propagační činnost, obchodní informační servis a poradenské služby v obchodě, pořádání reklamních a obchodních výstav a předváděcích akcí služeb a výrobků, včetně distribuce zboží k reklamním účelům, zprostředkovatelské služby v oblasti obchodu, obchodní zastoupení tuzemských a zahraničních firem; (36) informační, poradenské a konzultační služby v oblasti stavebního spoření a pojištění nemovitostí, zejména domů a bytů; (41) nakladatelská a vydavatelská činnost v oboru zpravodajských, odborných a vzdělávacích tiskovin a publikací, zejména časopisů a periodik, včetně textových, zvukových a

audiovizuálních zpráv a informací na nosičích a multimediálních aplikacích, informační, konzultační a zprostředkovatelské služby v daných oborech.

(511) 16, 35, 36, 41
(210) O-179192

(111) **257333**
(220) 08.11.2002
(151) 29.09.2003
(540)



(594) Kombinovaná
(730) **BAS ELEKTRA BRNO, spol. s r.o.**, Maříkova 1988/11, Brno, Řečkovice, 62100, CZ
(740) Ing. Jarmila Javoříková, Slunečná 4566, Zlín, 76005
(510) (9) elektrosoučástky všeho druhu uvedené v této třídě, elektrické kabely (vodiče), přístroje a nástroje pro vedení, přepínání, přeměnu, akumulaci, regulaci nebo řízení elektrického proudu, transformátory, zdroje a rozvaděče napětí pro různé užití, odpojovače elektrického proudu, indikátory, přístroje pro záznam, převod a reprodukci obrazu nebo zvuku, přístroje pro měření, vážení, kontrolu a signalizaci, přístroje pro zpracování informací; (37) instalace, opravy a servis elektrických strojů a přístrojů; (42) projektování elektrických zařízení.
(511) 9, 37, 42
(210) O-185433

(111) **257943**
(220) 05.03.2003
(151) 29.09.2003
(540)



(594) Slovní grafická
(730) **INKTEC CO., LTD**, 98-12, Neungan-ro, Danwon-gu, Ansan-si, Gyeonggi-do, KR
(740) Triska & Žák, advokátní kancelář, s.r.o., Mgr. Vojtěch Triska, Národní 60/28, Praha 1, Nové Město, 11000
(510) (2) tiskařské inkousty, barvy a tonery, inkoustové a tonerové zásobníky do tiskáren, ploterů a faxů, náplně do zásobníků tiskáren, ploterů a faxů; (9) plnicí soupravy pro plnění tiskových hlav a zásobníků inkoustu, počítače a příslušenství k počítačům; (16) speciální papíry, etikety, štítky a nálepky pro tiskárny a plotery.
(511) 2, 9, 16
(210) O-189353

(111) **258040**
(220) 14.05.2002
(151) 29.10.2003
(540)

XSERVE

(592) Slovní
(730) **APPLE INC.**, One Apple Park Way, CUPERTINO, 95014, CA, US
(740) Šindelka & Lachmannová advokáti s.r.o., Mgr. Karel Šindelka, Slavětínská 1146/39, Praha 9, Klánovice, 19014
(510) (9) vědecké, optické, váhové, měřicí a signalizační přístroje a pomůcky, elektrické přístroje pro dálkové ovládání procesorů, počítače, počítačový hardware a počítačový software, součástky a vybavení pro všechny výše uvedené produkty, počítačová periferní zařízení, integrované obvody, elektronické publikace (přenositelné počítačovou sítí), počítačový hardware a počítačový software pro vedení databází, počítačové programy, počítačový software a publikace v elektronické podobě (přenositelný počítačovou sítí) zásobované daty on-line z databází, ze zařízení poskytovaných na globální počítačové síti nebo Internetu, interaktivní počítačový software, zařízení pro vyhledávání elektronických dat z globální počítačové sítě nebo Internetu, magnetické a optické nosiče dat, programy na ukládání dat, servery, přístroje k editaci obrazu, počítačový hardware a software pro použití ve video a filmové produkci, počítačový hardware a software pro použití při editaci videa, audiovizuální počítačový hardware a software, multimediální počítačový software, počítačový software pro interaktivní hry; (38) komunikační a telekomunikační služby, poskytování on-line komunikačních služeb, komunikace přes globální počítačovou síť nebo Internet, elektronická pošta, služby odesílání a přijímání pošty, vysílací služby, zajišťování webových stránek, přenos a distribuce dat nebo audiovizuálních obrazů přes globální počítačovou síť nebo Internet, ukládání dat získaných prostřednictvím komunikačních služeb, služby počítačových terminálů; (42) poradenské služby spojené s počítačovým hardwarem a softwarem, včetně služeb poskytování serverů a uschování dat, poradenské služby týkající se multimediálního a audiovizuálního softwaru, počítačové programování, podpora a poradenské služby pro počítačové systémy řízení, databáze a aplikace, grafický design pro sestavování webových stránek na Internetu, informace týkající se počítačového hardwaru a softwaru poskytované on-line přes globální počítačovou síť nebo Internet, tvorba a údržba webových stránek, poskytování webových stránek se znaky multimediálních materiálů, hostování webových stránek třetích osob, pronájem přístupové doby k počítačovým databázím.
(511) 9, 38, 42
(210) O-179768

(111) **258041**
(220) 15.05.2002
(151) 29.10.2003
(540)

ARMEX

(592) Slovní
(730) **ARMEX PUBLISHING s.r.o.**, Hamerská 405, Praha 9, Kyje, 19800, CZ
(740) Ing. Vladimír Čmejla, patentový zástupce, Pavlická 160/1, Praha 5, Sobín, 15521
(510) (16) tiskoviny neperiodické jako brožury, skripta; (41) vydávání tiskovin neperiodických v oblasti profesní přípravy zajišťování bezpečnosti majetku a osob; (42) shromažďování důkazů v oblasti obchodního, občanského i pracovního práva například k přípravě soudních sporů, projektové práce; (45) služby spojené se zajišťováním ochrany majetku a osob, ochrana a ostraha majetku osob individuální formou pultů centralizované ochrany, komplex bezpečnostních služeb, detektivní služby jako sledování osob, poskytování osobní ochrany a doprovodu, otvírání dveřních vstupů a bezpečnostních zámeků, poradenská a zprostředkovatelská činnost v oblasti zabezpečování techniky, objektů, převozů cenin, poplachová požární služba, zprostředkování služeb požární ochrany.
(511) 16, 41, 42, 45
(210) O-179828

(111) **258118**
(220) 04.10.2002
(151) 29.10.2003
(540)

GURMÁN

(592) Slovní
(730) **MauMau, s.r.o.**, Na Salabce 757/3, Praha 7, Troja, 17100, CZ
(740) ČÍZEK HOSTAŠ advokátní kancelář, v.o.s., JUDr. Petr Hostaš, Růžová 1416/17, Praha 1, Nové Město, 11000
(510) (9) nosiče záznamů nahrané i nenahrané, videokazety nahrané i nenahrané, audiokazety nahrané i nenahrané, audiovizuální programy, audioprogramy, audiovizuální díla, audiovizuální díla v digitální podobě, filmy, hudební díla, CD disky, programové vybavení pro počítače, software, elektronické databáze a databázové produkty, informace a záznamy v elektronické podobě, informace a data a databáze a informační produkty na nosičích nebo i v elektronických, datových, informačních, počítačových a komunikačních sítích všeho druhu, elektronické multimediální nebo elektronické informační katalogy, elektronické časopisy, elektronická periodika a knihy v elektronické podobě; (16) výrobky z papíru zařazené ve třídě 16, plakáty, fotografie, kalendáře, pohlednice, gratulace, dopisní papíry, obálky, samolepky, obtisky, poznámkové bloky, desky na spisy, pořadače, omalovánky, activity books, balicí papír, obaly všeho druhu, papírové, listy, pytlíky a sáčky pro obalovou techniku, školní sešity, skicáky, tužky, pastelky, tuhy, gummy, ořezávátka, ořezávátka strojky, penály, papírové tašky, papírové kapesníky, papírové ubrusy a ubrousky, těžítka na papíry, tiskoviny, tiskopisy, časopisy, periodika, knihy, databázové produkty v papírové formě, databáze v papírové formě, tiskárenské výrobky, losy, umělecké nebo ozdobné předměty z papíru; (35) reklamní, inzertní a propagační činnost, marketing, pomoc při obchodní činnosti a provozování obchodů, shromažďování dokumentů, poskytování informací a jiných informačních produktů komerčního nebo reklamního charakteru, komerční využití Internetu v oblastech komerčních internetových médií a vyhledávacích služeb, on-line inzerce, merchandising, franchising, automatizované zpracování dat; (38) telematika, výměna zpráv, šíření, výměna nebo získávání zpráv a informací, šíření elektronických časopisů, informací, elektronických periodik, knih v elektronické podobě, audio nebo audiovizuálních děl prostřednictvím informační nebo datové nebo elektronické nebo komunikační nebo telekomunikační nebo počítačové sítě, zejm. Internetu, pomocí satelitů aj., informační služby, informační kancelář; (41) nakladatelství a vydavatelství, ediční činnost, publikační činnost, tvorba audiovizuálních děl, vydávání audiovizuálních děl.
(511) 9, 16, 35, 38, 41
(210) O-184293

(111) **259664**
(220) 07.05.2002
(151) 23.12.2003
(540)

DISCREET

(592) Slovní
(730) **The Procter & Gamble Company, společnost zřízená podle zákonů státu Ohio**, One Procter & Gamble Plaza, Cincinnati, OH, US
(740) PATENTSERVIS Praha a.s., Na Podkovce 281/10, Praha 4, Podolí, 14700
(510) (5) výrobky dámské hygieny, zejména slípkové vložky, vložky a tampóny, menstruační kalhotky, interlabiální vložky pro dámskou hygienu, kalhotky pro dámskou hygienu, inkontinentní pleny a vložky, inkontinentní kalhotky.
(511) 5
(210) O-179613

(111) **259665**
(220) 09.05.2002
(151) 23.12.2003
(540)

APPLE

(592) Slovní
(730) **APPLE INC.**, One Apple Park Way, CUPERTINO, 95014, CA, US
(740) Šindelka & Lachmannová advokáti s.r.o., Mgr. Karel Šindelka, Slavětínská 1146/39, Praha 9, Klánovice, 19014
(510) (42) počítačové služby, obnova počítačových dat, analýza dat, počítačové programování, aktualizace počítačového softwaru, údržba počítačového softwaru, počítačových a komunikačních sítí a počítačových systémů, výzkum a vývoj počítačového hardwaru a softwaru, služby související s designem, tvorbou, publikací a hostingem webových stránek, služby designu, počítačové podporované designéřské služby, přizpůsobení

imprinting (identifikační otisk) a design zpráv, korespondence a jiné písemné komunikace, která je doručovaná prostřednictvím elektronického přenosu, on-line služby pro vyhledávání, výběr, indexování a organizaci dat na počítačových a komunikačních sítích, poskytování užití on-line nenahraditelného softwaru, poskytování užití on-line nenahraditelného softwaru pro komunikaci přes místní nebo globální komunikační sítě, včetně Internetu, intranetu, extranetu, televize, celulárních a satelitních sítí, analýza dat ke zjištění, výmazu a prevenci výskytu počítačových virů, služby spojené s ochranou počítačového hardwaru, počítačového softwaru, počítačových sítí a počítačových systémů proti počítačovým virům, atakům, nebo selháním, služby pro zvýšení výkonu, zabezpečení a funkčnosti počítačových a komunikačních sítí, počítačové help-line služby, služby technické podpory související s počítači, počítačovým softwarem, telekomunikacemi a Internetem, konzultace a poskytování informací a poradenství v oblasti počítačového hardwaru a softwaru a počítačové poradenství on-line z počítačové databáze nebo počítačové poradenství poskytované ze zařízení na místních nebo globálních komunikačních sítích, včetně Internetu, intranetu, extranetu, televize, celulárních a satelitních sítí.

(511) 42
(210) O-179665

(111) **259693**
(220) 07.08.2002
(151) 23.12.2003
(540)



(594) Kombinovaná
(730) **Modrý Mauricius s.r.o.**, Na příkopě 392/9, Praha 1, Staré Město, 11000, CZ
(510) (35) poskytování informací a jiných informačních produktů pro obchodní a reklamní činnost, multimediálních informací, komerční využití Internetu v oblastech komerčních internetových médií a vyhledávacích služeb, ebusiness, on-line inzerce, prezentace uživatelů na stránkách World Wide Web v počítačové síti Internet, systemizace informací do počítačových databází, zprostředkovatelská činnost v oblasti obchodu, reklamní a propagační činnost, zprostředkování obchodních kontaktů, provádění obchodních operací, informační a poradenská činnost k obchodním a reklamním účelům, pomoc při řízení obchodní činnosti, předvádění zboží, propagace věrnostních karet a platebních karet při prodeji zboží, vyhodnocení obchodu a průzkum trhu; (42) tvorba multimediálních dokumentů, prezentací, aplikací, katalogů apod., konstrukce WWW prezentací a řešení WWW serverů, počítačové animace a vizualizace, programové projekty, tvorba informačních databází; (45) služby poskytované jednotlivcům ve vztahu ke společenským událostem, zejména svatbám, např. svatební agentury.

(511) 35, 42, 45
(210) O-182525

(111) **259694**
(220) 07.08.2002
(151) 23.12.2003
(540)

Svatební List

(592) Slovní
(730) **Modrý Mauricius s.r.o.**, Na příkopě 392/9, Praha 1, Staré Město, 11000, CZ
(510) (35) poskytování informací a jiných informačních produktů pro obchodní a reklamní činnost, multimediálních informací, komerční využití Internetu v oblastech komerčních internetových médií a vyhledávacích služeb, ebusiness, on-line inzerce, prezentace uživatelů na stránkách World Wide Web v počítačové síti Internet, systemizace informací do počítačových databází, zprostředkovatelská činnost v oblasti obchodu, reklamní a propagační činnost, zprostředkování obchodních kontaktů, provádění

obchodních operací, informační a poradenská činnost k obchodním a reklamním účelům, pomoc při řízení obchodní činnosti, předvádění zboží, propagace věrnostních karet a platebních karet při prodeji zboží, vyhodnocení obchodu a průzkum trhu; (42) tvorba multimediálních dokumentů, prezentací, aplikací, katalogů apod., konstrukce WWW prezentací a řešení WWW serverů, počítačové animace a vizualizace, programové projekty, tvorba informačních databází; (45) služby poskytované jednotlivcům ve vztahu ke společenským událostem, zejména svatbám, např. svatební agentury.

(511) 35, 42, 45
(210) O-182526

(111) **259855**
(220) 03.03.2003
(151) 23.12.2003
(540)

JE - P A S Á Ž

(594) Kombinovaná
(730) **EPNE, s. r. o.**, Josefská 5, Brno, 60200, CZ
(740) JUDr. Chobolová Eliška, advokátka, Cihlářská 19, Brno, 60200
(510) (36) služby nemovitostní, pronájem bytových prostor, pronájem kancelářských a obchodních prostor, správa a pronájem nemovitostí.

(511) 36
(210) O-189280

(111) **260209**
(220) 05.06.2002
(151) 26.01.2004
(540)

FOX

(592) Slovní
(730) **Fox Media LLC**, 10201 West Pico Boulevard, Los Angeles, CA, US
(740) Všetečka Zelený Švorčík a partneři, advokátní a patentová kancelář, JUDr. Michal Havlík, advokát, Hájkova 1406/2, Praha 2, Nové Město, 12000
(510) (9) hrané filmy, nahrané video pásky, video kazety, video disky, DVD disky a VCD disky, nahrané audio pásky, audio kazety, audio kompaktní disky, počítačové software programy, software pro počítačové a video hry, kazety pro počítačové a video hry, cartridge a CD-ROMy, kazety pro počítačové a video hry, cartridge a CD-ROMy přizpůsobené pro použití přes televizní přijímače.

(511) 9
(210) O-180469

(111) **260222**
(220) 30.07.2002
(151) 26.01.2004
(540)



- (594) Slovní grafická
(730) **K&N Engineering, Inc.**, 1455 Citrus Avenue, Riverside, CA, US
(740) Všeetka Zelený Švorčík a partneři, advokátní a patentová kancelář, JUDr. Otakar Švorčík, Hálkova 1406/2, Praha 2, Nové Město, 12000
(510) (7) systémy pro filtrování vzduchu pro stacionární stroje, zejména sestavy čističek vzduchu, filtrační sestavy pro předčištění vzduchu, odvětrávací ventilační sestavy pro čištění vzduchu, prvky pro výměnu vzduchových filtrů, vzduchové čističe do karburátorových adaptérů, adaptérové sestavy čištění vzduchu a ventilační trubky krytu ventilů tvořené ventilační trubkou, šrouby, maticemi a těsněním, přetlakové komory karburátorů, vzduchové čističí sestavy, náhradní součástky pro vzduchové čističí sestavy, sestavy vzduchových čističů/zachycovače plamenů, sestavy pro předčištění vzduchu, odvětrávací ventilační sestavy pro čištění vzduchu, prvky pro výměnu vzduchových filtrů, vzduchové čističe do karburátorových adaptérů, adaptérové sestavy čištění vzduchu a ventilační trubky krytu ventilů tvořené ventilační trubkou, šrouby, maticemi a těsněním, přetlakové komory karburátorů, karburátorové rychlostní zásobníky, karburátorové rekalaibrační sady tvořené vzduchovými filtry, tryskami, jehlami, svorkami, těsněním, pružinami, šrouby a vývrty, palivové filtry, "T" spojky palivového vedení; (12) součástky a příslušenství pro pozemní, námořní a letecké dopravní prostředky zařazené v této třídě, zejména: brzdové čelisti a kotoučové brzdové destičky, osy řízení, příčné vložky osy řízení, rukojeti řízení, koncová tlačítka osy řízení.
(511) 7, 12
(210) O-182287

(111) **260226**
(220) 30.08.2002
(151) 26.01.2004
(540)

RAIFFEISEN STAVEBNÍ SPOŘITELNA - SPECIALISTA NA BYDLENÍ

- (592) Slovní
(730) **Raiffeisen stavební spořitelna a.s.**, Hvězdova 1716/2b, Praha 4, Nusle, 14000, CZ
(740) Rott, Růžička & Guttman a spol., Vyskočilova 1566, Praha 4, Michle, 14000
(510) (16) tiskoviny všeho druhu, periodický a neperiodický tisk, zejména časopisy, noviny, prospekty, plakáty, fotografie, pohlednice a publikace, propagační a dekorační předměty z papíru, zejména letáky, brožury a obtisky; (28) pexesa; (35) reklamní, inzertní a propagační činnost, obchodní informační servis a poradenské služby v obchodě, pořádání reklamních a obchodních výstav a předváděcích akcí služeb a výrobků, včetně distribuce zboží k reklamním účelům, zprostředkovatelské služby v oblasti obchodu, obchodní zastoupení tuzemských a zahraničních firem, informační, konzultační a zprostředkovatelské služby v oblasti propagační činnosti, reklamy, pomoci při řízení obchodní činnosti, obchodní administrativy a kancelářských prací; (36) provozování stavebního spojení, informační, poradenské a konzultační služby v oblasti stavebního spojení a pojištění nemovitostí, zejména domů a bytů, informační, konzultační a zprostředkovatelské služby v oblasti pojištění, finančních, peněžních a nemovitostních služeb; (41) nakladatelská a vydavatelská činnost v oboru zpravodajských, odborných a vzdělávacích tiskovin a publikací, zejména časopisů a periodik, včetně textových, zvukových a audiovizuálních zpráv a informací na nosičích a multimediální aplikace, informační, konzultační a zprostředkovatelské služby v oblasti výchovy, vzdělávání, zábavy, sportovních a kulturních aktivit, školicí činnost.

(511) 16, 28, 35, 36, 41
(210) O-183017

(111) **260227**
(220) 30.08.2002
(151) 26.01.2004
(540)



- (594) Kombinovaná
(730) **Raiffeisen stavební spořitelna a.s.**, Hvězdova 1716/2b, Praha 4, Nusle, 14000, CZ
(740) Rott, Růžička & Guttman a spol., Vyskočilova 1566, Praha 4, Michle, 14000
(510) (16) tiskoviny všeho druhu, periodický a neperiodický tisk, zejména časopisy, noviny, prospekty, plakáty, fotografie, pohlednice a publikace, propagační a dekorační předměty z papíru, zejména letáky, brožury a obtisky; (28) pexesa; (35) reklamní, inzertní a propagační činnost, obchodní informační servis a poradenské služby v obchodě, pořádání reklamních a obchodních výstav a předváděcích akcí služeb a výrobků, včetně distribuce zboží k reklamním účelům, zprostředkovatelské služby v oblasti obchodu, obchodní zastoupení tuzemských a zahraničních firem, informační, konzultační a zprostředkovatelské služby v oblasti propagační činnosti, reklamy, pomoci při řízení obchodní činnosti, obchodní administrativy a kancelářských prací; (36) provozování stavebního spojení, informační, poradenské a konzultační služby v oblasti stavebního spojení a pojištění nemovitostí, zejména domů a bytů, informační, konzultační a zprostředkovatelské služby v oblasti pojištění, finančních, peněžních a nemovitostních služeb; (41) nakladatelská a vydavatelská činnost v oboru zpravodajských, odborných a vzdělávacích tiskovin a publikací, zejména časopisů a periodik, včetně textových, zvukových a audiovizuálních zpráv a informací na nosičích a multimediální aplikace, informační, konzultační a zprostředkovatelské služby v oblasti výchovy, vzdělávání, zábavy, sportovních a kulturních aktivit, školicí činnost.
(511) 16, 28, 35, 36, 41
(210) O-183018

(111) **271535**
(220) 23.09.2002
(151) 26.04.2005
(540)

FISHERBRAND

- (592) Slovní
(730) **Fisher Scientific Company L.L.C.**, 300 Industry Drive, Pittsburgh, 15275, PA, US
(740) KOREJZOVA LEGAL v.o.s., JUDr. Petra Sauvage de Brantes, advokátka, Korunní 810/104, Praha 10, Vinohrady, 10100
(510) (1) laboratorní chemikálie, zejména rozpouštědla, činidla a roztoky, aerosolové chladicí látky, chemická tkáňová a preparátová fixativa; (2) laboratorní barviva; (3) napuštěné čisticí papírky, laboratorní zahuštěné oleje, laboratorní krémy na ruce, čisticí prostředky k laboratornímu použití, zejména předvlhčené čisticí ubrousky, čisticí přípravky, aerosolové prachovky; (5) lékárníčky první pomoci, tampóny, obvazy, polštářky napuštěné alkoholem, testovací proužky a papírky pro laboratoře a vědecký výzkum, tekutiny pro zkoušky na toleranci glukózy, fyziologické roztoky pro krevní banky, pouzdra na léky, antimikrobiální čisticí látky na pokožku, dezinfekční prostředky, dekontaminační prostředky, odstraňovače pachů pro laboratorní vodní lázně; (9) laboratorní zařízení, nástroje a doplňky, zejména ampulky, otvírače ampulek, adaptéry k filtračním bankám, kontrolní testovací sklička, aplikační tyčinky, kádinky, ochranné brýle, brýle, zkumavky, držáky na zkumavky, stojany na zkumavky, uzávěry ke zkumavkám, skleněné lahvičky, nosiče na lahvičky, stříkací lahvičky, měřidla korkových zátek a zátek, pipety, pipetovací nástavce, hroty k pipetám, baňky k pipetám, stojánky na pipety, nádobky, testovací

zkumavky, byrety, kyvety, baňky, držáky a stojany na baňky a misky, válce, kelímky, nálevky a trychtýře, průtokoměry, elektrické kondenzátory, desikanty, sterilizační nádoby, poplachové zařízení signalizující rozlití tekutin, sestavy pro odstranění rozlitého materiálu, držáky, trubičky, skleněná a plastová sklička, držáky sklíček, válce se stupnicí, software k registraci dat, naběračky, lopatky, lžičky, nádoby, koše a nádoby k odkapání laboratorních nádobek, armatury pro laboratorní výlevky, nádoby k barvení, stojany k barvení, tácy k barvení, síta, stěrky, stojany k odkapávání laboratorních nádob, stojany k vysoušení, laboratorní kapátka, laboratorní zařízení na vyplachování očí, laboratorní zařízení na omývání obličejů, pinzety, návleky na skleněné spoje, zařízení k uchopení buněk, zařízení ke sběru buněk, pomůcky k rozdělení buněk, sady pomůcek k odběru moči, filtry k oddělení tekuté složky krve od krevních sraženin, pomůcky k provádění dětské flebotomie, zásobníky na krev, smyčky a jehly (laboratorní nástroje), lancety, sady pomůcek k odběru a uchovávání hlenů, sady pomůcek k odběru a uchovávání stolice (vše pro laboratoře), lupy, laboratorní pomůcky usnadňující čtení hodnot na byretách, testovací destičky, mikroskopická sklička, zásobníky na mikroskopická sklička, držáky na mikroskopická sklička, skříňky na mikroskopická sklička, misky, tyčinky k míchání, speciální ochranné protiprachové povlaky a kryty z igelitu a vinylu pro ochranu laboratorních přístrojů a zařízení, chladicí kbelíky k laboratorním účelům, laboratorní nástroje, zejména cirkulátory, kalkulačky, zkoušečky baterií, měřicí zařízení, průměrky, anemometry, teploměry, přístroje k měření vlhkosti, přístroje k měření obsahu kyslíku, hustoměry, vlhkoměry, přístroje měřící schopnost lomu, barometry, tachometry, termometry, přístroje k zapisování teploty, přístroje k měření obsahu solí, přístroje k měření obsahu mléka, laboratorní čerpadla zařazená v této třídě, desikátory a jejich součásti, plynové regulátory, systémy filtrování nebezpečného odpadu, stopky, hodiny, časoměřiče, regulátory teploty, počítače bublinek, počítače kolonií, kahany, testovací zařízení na přítomnost arsenu, kontrolní systémy odpadního a elektrického zařízení, přístroje měřící vodivost, přístroje měřící světlo, inkubátory pro kultivaci bakterií, spektrofotometry, laboratorní notebooky, skleněné nádoby s možností udržení podtlaku, mikroskopy, laboratorní nádoby, zejména, nádrže, zásobníky, krabičky na zkušební vzorky, odpadní nádoby, laboratorní demižony, pohárky na zkušební vzorky, držáky pro vzorky tkání, sklenice, laserová ukazovátka, masky na obličej, štíty na obličej; (10) lékařská kapátka, pomůcky pro pitvy, chirurgické nože, skalpely, chirurgické nůžky a kleště, ústní lžice, injekční stříkačky, filtry k infekčním stříkačkám, škrtdla pro odběry krve, inkubátory; (16) papírky na čištění čoček, filtrační papíry, savé podložky, absorbní papíry chránící pracovní plochu v laboratoři, tašky na odpad a krabice na odpad, papírenské zboží pro laboratorní účely, zejména pera, papír, papírové štítky, papírové visačky, poštovní lepenkové krabice, obálky a krabičky k zasílání nebezpečných biologických materiálů poštou, pravítka, lepicí pásky, plastické sáčky a krabice na odpad a k uskladňování vzorků a laboratorního materiálu; (25) ochranné oděvy, zejména zástěry, pracovní oděvy zařazené v této třídě, kombinézy, košile, kalhoty, rukávy, pokrývky bot, pokrývky na vousy, čepice a rukavice.

(511) 1, 2, 3, 5, 9, 10, 16, 25
(210) O-183888

(111) **277102**
(220) 28.11.2002
(151) 14.12.2005
(540)



(594) Kombinovaná
(730) **Slunský Přemysl**, Ivančická 764/5, Dolní Kounice, 66464, CZ
(510) (33) víno.
(511) 33
(210) O-186056

(111) **315736**
(220) 08.04.2002
(151) 15.12.2010
(540)

HYUNDAI MATRIX

(592) Slovní
(730) **Hyundai Motor Company**, 231, Yangjae-Dong, Seocho-Gu, Seoul, KR
(740) Čermák a spol., JUDr. Karel Čermák jr., Ph.D., LL.M., advokát, Elišky Peškové 15/735, Praha 5, 15000
(510) (12) vozidla, dopravní prostředky pozemní, vzdušné nebo vodní, zejména osobní automobily, nákladní auta, autobusy, přívěsy, traktory, kola automobilů, pneumatiky, části a součástky shora uvedeného zboží ve tř. 12.
(511) 12
(210) O-178643

(111) **324741**
(220) 05.10.2011
(151) 09.05.2012
(540)

My Hotel Apollon

(592) Slovní
(730) **APOLLONIA HOTELS s.r.o.**, Kaprova 42/14, Praha 1, Staré Město, 11000, CZ
(740) Mgr. Daniel Rejman, advokát, U Prašné brány 3, Praha 1, 11000
(510) (35) aktualizování reklamních materiálů, propagační činnost, včetně reklamy on-line v počítačové síti, správa hotelu, vedení účetních knih; (41) informace o možnostech rozptýlení a možnostech zábavy; (43) hotelové služby, hotelové ubytovací služby, restaurační a stravovací služby.
(511) 35, 41, 43
(210) O-489167

(111) **324742**
(220) 05.10.2011
(151) 09.05.2012
(540)



(594) Kombinovaná
(730) **APOLLONIA HOTELS s.r.o.**, Kaprova 42/14, Praha 1, Staré Město, 11000, CZ
(740) Mgr. Daniel Rejman, advokát, U Prašné brány 3, Praha 1, 11000
(510) (35) aktualizování reklamních materiálů, propagační činnost, včetně reklamy on-line v počítačové síti, správa hotelu, vedení účetních knih; (41) informace o možnostech rozptýlení a možnostech zábavy; (43) hotelové služby, hotelové ubytovací služby, restaurační a stravovací služby.
(511) 35, 41, 43
(210) O-489168

(111) **327342**
(220) 19.03.2012
(151) 12.09.2012
(540)

AGRO CS SLIMÁK STOP

(592) Slovní
(730) **AGRO CS a.s.**, č. p. 265, Říkov, 55203, CZ
(740) Mgr. David Müller, Filipova 2016/6, Praha 4, Chodov, 14800
(510) (1) hnojiva rostlinného nebo živočišného původu, hnojiva - stimulant růstu rostlin, substráty (bezzeminové rostlinné), zemina pro pěstování, chemické přípravky pro zkvalitnění půdy, půda - humus, přípravky pro hnojení, ledek, kompost, rašelina, mořidla na ochranu semen v rámci této třídy, vzácné zeminy, chemické přípravky pro zkvalitnění půdy, vše v rámci této třídy; (5) přípravky na ochranu rostlin, zejména insekticidy, fungicidy, herbicidy, pesticidy, chemické přípravky proti mšicím, chemické přípravky na hubení hmyzu, akaricidy, přípravky pro sterilizaci půdy, přípravky proti parazitům,

chemické přípravky na hubení škodlivých zvířat – slimáků, potkanů, myší, krys a škůdců, vše v rámci této třídy; (31) osiva, travní směsi, kůra mulčovací, chovatelské, pěstitelské produkty, krmiva, kultura houbová na výsev, rostlinná semena, slaměný mulč (materiál na pokrytí povrchu půdy).

(511) 1, 5, 31
(210) O-493640

(111) **327350**
(220) 23.03.2012
(151) 12.09.2012
(540)



(593) Obrazová
(730) **Králík Jan PhDr.**, U břehu 1373/51, Praha 10-Hostivař, 10200, CZ
(740) Všečka Zelený Švorčík a partneři, advokátní a patentová kancelář, JUDr. Otakar Švorčík, advokát, Hádkova 1406/2, Praha 2, Nové Město, 12000
(510) (16) reklamní, umělecké a ozdobné předměty v rámci této třídy; (25) cyklistické prádlo; (41) nakladatelství a vydavatelství, ediční činnost, publikační činnost, tvorba a šíření audiovizuálních děl, výchovná, vzdělávací a zábavní činnost, organizace společenských a kulturních akcí, fotografování.
(511) 16, 25, 41
(210) O-493806

(111) **327484**
(220) 12.03.2012
(151) 19.09.2012
(540)

eone
KOSMETIKA

(594) Kombinovaná
(730) **Eone kosmetika s.r.o.**, Čelakovského 593/5, Krásná Lípa, 40746, CZ
(510) (3) parfumerie, vonné oleje, kosmetika, vlasové vody (lotions), zubní pasty; (5) výrobky farmaceutické, veterinářské a hygienické pro léčebné účely; (29) oleje a tuky jedlé.
(511) 3, 5, 29
(210) O-493382

(111) **327488**
(220) 13.03.2012
(151) 19.09.2012
(540)

Kristin

(592) Slovní
(730) **Svobodová Hana Bc.**, Týmákov 368, 33201, CZ
(510) (35) administrativní zpracování nákupních objednávek, agentury umělecké (obchodní vedení -), aktualizování reklamních materiálů, analýzy nákladů, aranžování výkladů, daňové příznání (příprava a vyhotovení -), data (vyhledávání -) v počítačových souborech (pro třetí osoby), dodavatelské služby pro třetí osoby (nákup výrobků a služeb pro jiné podniky), dražby, posuzování efektivnosti provozu a racionalizace práce, fakturace, fotokopírování, hospodářské (ekonomické) prognózy, správa hotelů, inzerce poštou, kanceláře dovozní a vývozní, kopírování nebo rozmnožování (reprodukce) dokumentů, dokladů apod., prezentace výrobků v komunikačních médiích pro účely maloobchodu, pořádání

veletrhů pro obchodní a reklamní účely, poradenství v obchodní činnosti, poradenství při vedení podniků, podnikové poradenství a obchodní management, personální poradenství, komerční informace a rady pro spotřebitele (spotřebitelská poradna), komerční informační kanceláře, komerční správa licencí na výroby a služby ostatních, informace (obchodní nebo podnikatelské -), marketingové studie, příprava mezd a výplatních listin, nábor zaměstnanců, nákupní ceny, velkoobchodní ceny (analýzy -), pomoc při řízení obchodní činnosti, obchodní a průmyslové podniky (pomoc při řízení -), obchodní management a podnikové poradenství, obchodní nebo podnikatelské informace, obchodní nebo podnikatelské informace (poskytování -), obchodní nebo podnikatelské poradenství (profesionální -), obchodní nebo podnikatelský průzkum, obchodní reklama (pro třetí osoby -), oceňování obchodních podniků, organizování výstav (komerčních nebo reklamních), pracovní úřady (zprostředkovatelské práce), prognózy (hospodářské nebo ekonomické -), podnikání (oceňování a odhady v oblasti -), podniky (služby poskytované v souvislosti se stěhováním -), vyhledávání umístění nákladních vozů pomocí počítače, pronájem fotokopírovacích strojů, pronájem kancelářských strojů a zařízení, pronájem prodejních automatů, pronájem reklamní doby v komunikačních médiích, pronájem reklamních materiálů, pronájem reklamních ploch, průzkum (obchodní -), průzkum trhu, průzkum veřejného mínění, zajišťování předplatného telekomunikačních služeb (pro ostatní), zajišťování novinového předplatného pro předplatitele, předplatné novin a časopisů (zajišťování -), předplatné pro třetí osoby (obstarávání -), předvádění (služby modelek) pro reklamní účely a podporu prodeje, předvádění zboží, překlad informací do počítačových databází, přepisování, psaní na stroji, psaní reklamních textů, psychologické testování pro výběr zaměstnanců, příprava inzertních sloupků, příprava mezd a výplatních listin, příznání daní (příprava a vyhotovení -), reklamní texty (vydávání, zveřejňování, oznámení, vyhlášení, publikování -), revize účtů (audit), rozhlasová reklama, rozšiřování reklamních nebo inzertních materiálů zákazníkům (letáky, prospekty, tisky, vzorky), reklama, reklama (propagace), reklama on line v počítačové síti, reklamní agentury, řízení (poradenské služby obchodní nebo podnikatelské), systematizace informací do počítačových databází, sekretářské služby, sestavování statistiky, služby (telefonní vzkazy, dotazy), služby v oblasti grafické úpravy pro reklamní účely, služby v oblasti srovnávání cen, služby, poradenství v obchodní činnosti, styky s veřejností, subdodavatelské služby (obchodní pomoc), telefonní služby (vzkazy) pro nepřítomné, telekomunikační služby (zajišťování předplatného) (pro ostatní), televizní reklama, tésnopis, stenografie, zpracování textů, řízení obchodních nebo průmyslových podniků (poskytování pomoci při -), řízení obchodních nebo průmyslových podniků, přemísťování (stěhování) provozů, podniků (služby týkající se -), účetnictví, účty (sestavování výpisů z -), výpisy z účtů (provádění -), umělci (agentury), vedení dražeb, vedení kartoték v počítači, vedení kartoték v počítači (řízení souboru), vedení knih (účetních), venkovní reklama, vydávání reklamních nebo náborových, propagačních a inzertních textů, vyhledávání sponzorů, vylepování plakátů, výstřižková služba na zprávy, vzorky zboží (distribuce -), zaslání reklamních materiálů zákazníkům; (39) ukládání (fyzické) elektronicky uložených dat nebo dokumentů, skladování elektronicky uložených dat nebo dokumentů, dovoz, doprava, dopravci, řidiči (služby -), zprostředkování (doprava -), sanitka (převoz -), navigační služby, nošení, osobní doprava, přeprava turistů, organizování zájezdů, zprostředkování přepravy, odtahování dopravních prostředků při poruchách, záchranné služby, záchranné služby (v dopravě), skládání nákladu, vykládání nákladu, turisté (doprava -), turisté (doprovázení -), automobilová doprava, pronájem automobilů, parkování automobilů (služby -), taxislužba, půjčování nosičů na automobily, půjčování závodních automobilů, nosiče na automobily (pronájem -), autobusová doprava, letecká doprava, lodní doprava, náklad (lodní doprava zboží), lodivodství, pilotování, podmořské záchranné práce, plavidla (pronajímání -), říční doprava, jízda výletní lodí, lodní trajektová doprava, námořní doprava, námořní doprava (zprostředkování -), obsluhování zdymadel, překlad (zboží) námořními nákladními čluny, remorkáž, rozbíjení ledu, skladování lodí, úschova (lodě -), zprostředkování pronájmu lodí, záchrana lodí, plavidel, zprostředkování námořní dopravy, okružní plavby (organizování -), lodě, plavidla (záchrana), lodě (vyprošťování, vyzdvihování -), výletní lodě (služby poskytované -), vyprošťování uvíznutých lodí, vyzdvihování potopených lodí, záchrana (pomořská), tramvajová doprava, doprava ropovodem, železniční doprava, pronájem vagonů, vozy železniční (pronájem -), doprava nákladní (kamiónová -), ropovod (přeprava -), rozvod (vody -), voda (zásobování -), balení zboží, doručování balíků, doručování novin a časopisů, doručování zboží, dodávka zboží poštou, doručovací služby, kurýrské služby, kurýrní služby (dokumenty nebo zboží), skladování, skladování zboží, skladování (informace -), sklady (pronájem -), uskladňování, pronájem skladovacích kontejnerů, dodávky květin,

přeprava nábytku, doprava a skladování odpadu, přeprava ceností, ceností (přeprava s doprovodem -), přeprava obrněných vozů, převozy sanitkou, půjčování kolečkových židlí (pojízdých křesel, odpad (doprava, skladování -), nakládání resp. vykládání, dopravní informace, organizování cest, organizování exkurzí, organizování okružních výletů, organizování prohlídek, prohlídky (turistické), výlety (organizování -), vypouštění satelitů pro třetí osoby, zprostředkování dopravy (zasílatelství), rezervace (v dopravě), cestování (rezervace -), rezervace místenek, frankování pošty, pronájem parkovacích ploch, pronájem mrazicích boxů, chladicí zařízení (pronájem -), pronájem lodí, pronájem koní, pronájem garáží, pronájem potápěčských skafandrů, půjčování potápěčských skafandrů, pronájem potápěčských zvonů (kesonů), pronájem skladišť, pronájem železničních vozů, pronájem plavidel (člunů, lodí), rozvod elektřiny, rozvod energie, spedice, stěhování, transport nákladními vlečnými čluny; (41) elektronické publikování, vydávání elektronických knih a časopisů online, vydávání knih, půjčovny knih (knihovny), knihovny (služby pojízdých -), knižní servis (pojízdý -), vydávání textů, s výjimkou reklamních nebo náborových, služby v oblasti grafické úpravy, jiné než pro reklamní účely, překladatelské služby, kaligrafické služby, poskytování on-line elektronických publikací (bez možnosti stažení), provozování her on-line (z počítačové sítě), provozování heren, hraní o peníze, kasina (provozování -), pořádání loterií, zpravodajské služby, fotografování, fotografování na mikrofilm, školství, školení, školení (pořádání a řízení), vyučování, vzdělávání, výuka, vyučování (instruktážní a výchovné služby), výcvik (instruktážní, výchovný), vzdělávání (výchovné služby), vzdělávací informace, zkoušení, přezkoušení, poradenství pro volbu povolání, pomoc při výběru povolání, internátní školy, dálkové studium, dětské jesle a školky, informace o výchově a vzdělávání, náboženská výchova, pořádání a řízení pracovních setkání (školení), organizování a vedení kolokvií, konferencí, kongresů, seminářů, sympozií, organizování kulturních nebo vzdělávacích výstav, muzea (provozování -), korespondenční kurzy, klubové služby (výchovně-zábavné), kluby zdraví (služby) (zdravotní a kondiční cvičení), estrády (služby v oblasti -), zábava, pobavení, zábava (služby -), zábavné parky, noční kluby, plánování a organizování večírků, prázdninové tábory (služby -) (zábava), organizování plesů, informace o možnostech zábavy, informace o možnostech rozptýlení, informace o možnostech rekreace, rekreace (služby pro oddech a -), parky (zábavné -), kempinky (služby -), sportovní služby pro kempování, golfová hřiště (provozování -), sportovní zařízení (pronájem -), s výjimkou dopravních prostředků, tělesná výchova, gymnastický výcvik, organizování sportovních soutěží, cirkusy, provozování zoologických zahrad, drezúra zvířat, zvířata (cvičení -), cvičení (praktické -), půjčování potápěčské výstroje, půjčování sportovního nářadí, s výjimkou dopravních prostředků, měření času při sportovních disciplínách, pronájem stadiónů, pronájem tenisových dvorců, provozování sportovních zařízení, skládání hudby (služby), půjčování audio zařízení, pronájem audio nahrávek, rozhlasová zábava, reportéřské služby, koncertní sítě, sály, živé představení, nahrávací studia (služby -), organizace a pořádání koncertů, orchestry (služby poskytované -), organizování představení (manažerské služby), předprodej vstupenek, služby v oblasti prodeje vstupenek (zábava), karaoke (poskytování služeb -) (hudební doprovod písní dle výběru zpěváka), texty (psaní textů) jiné než reklamní, texty (zveřejňování -) kromě reklamních, živé vystoupení (organizování -), zvukové nahrávací zařízení (pronájem -), filmová studia, filmová produkce, jiná než reklamní, filmové projekce, půjčování filmů, dabing, nahrávání videopásek, pronájem dekorací, divadelní představení, představení (výroba divadelních nebo jiných -), psaní scénářů, půjčování a pronájem filmových promítaček a jejich příslušenství, půjčování kinofilmů, půjčování videokamer a přenosných videokamer, půjčování videopásek, umělecké módní agentury, obrazové zpravodajství, výroba videofilmů, pronájem divadelních dekorací, pronájem konematografických filmů, pronájem rozhlasových a televizních přijímačů, pronájem video-rekordérů, pronájem osvětlovacích zařízení pro divadla nebo televizní studia, výroba rozhlasových a televizních programů, výroba divadelních nebo jiných představení, televizní zábava, titulky (opatřování -), tlumočení posunkové řeči, videopásky (pronájem -), střih videopásků; (42) tvorba software (počítačových programů), tvorba počítačových systémů, počítačové programování, tvorba a správa webových stránek (pro třetí osoby), umístění webových stránek, konzultace (v oblasti počítačového softwaru), poradenství v oblasti navrhování a vývoje počítačového hardwaru, aktualizace, instalace, údržba a kopírování počítačových programů, pronájem počítačů, pronájem webových serverů, obnova počítačových dat (regenerace), služby v oblasti ochrany (proti počítačovým virům), inženýrské práce (expertizy), poskytování vyhledávacích pro internet, počítačové systémové analýzy, pronájem počítačového software, kontrola kvality, přenos dat nebo dokumentů z fyzických nosičů na elektronické nosiče, převod (konverze) dat a

počítačových programů (ne fyzický), vývoj a výzkum nových výrobků, hosting webových stránek, grafický design, umělecký design, navrhování obalů, obalový design, dárkové balení, interiérová výzdoba, průmyslový design, navrhování (průmyslový design), projektová činnost, studie technických projektů, projektování, technický průzkum, expertizy, ověřování pravosti uměleckých děl, architektura, architektonické poradenství, plánování městské výstavby, projekce (stavební), chemické analýzy, výzkum a služby v oblasti chemie, výzkum v oblasti kosmetiky, konzultace v oblasti úspor energie, chemický výzkum, bakteriologický výzkum, biologický výzkum, fyzikální výzkum, geodézie, zeměměřičství, kalibrování (měření), geologické expertizy, geologický průzkum, geologický výzkum, podmořský výzkum, předpovědi počasí, meteorologické služby, meteorologické informace, umělý déšť (vytvoření), výzkum v oboru strojírenství, vozidla (- technické kontroly), zkoušky materiálů, výzkum v oblasti životního prostředí, oděvní návrhářství, textil (zkoušení -), analýzy těžby ropných polí, průzkum ropných polí, kontrola ropných věží, ropa (ropný průzkum), ropné věže (testování -).

(511) 35, 39, 41, 42

(210) O-493417

(111) 327508

(220) 19.04.2012

(151) 19.09.2012

(540)

FLAGA

(592) Slovní

(730) **Flaga GmbH**, Rothschildplatz 3, 3.07.B, 1020 Wien, AT

(740) TRAPLOVÁ-HAKR-KUBÁT Advokátní a patentová kancelář, Mgr. Jana Šuranová Traplová, advokátka, Přístavní 24, Praha 7, 17000

(510) (4) zkapalněné topné plyny a jejich směsi, plyná, kapalná a tuhá paliva, maziva, topné plyny; (9) měřicí zařízení pro rozvod plynu, elektrická zařízení pro měření a rozvod plynu, plynové čerpací stanice, přístroje pro vážení, měření, signalizaci, kontrolu (inspekci), software na nosičích, elektronické publikace; (11) přístroje pro osvětlení, topení, výrobu páry, pro vaření, přístroje chladičů, pro sušení, ventilaci, rozvod vody a sanitární zařízení, regulační zařízení pro rozvod plynu, regulační a bezpečnostní příslušenství k plynovým potrubím; (16) balicí fólie z umělých hmot, obalové materiály a materiály pro ochranu výrobků a jejich povrchů vyrobené z plastů nebo papíru, smršťovací a na tlak citlivé fólie pro balení, ochranu a maskování; (37) montážní, opravárenské a servisní práce v plynárenství, montáže, opravy, revize a zkoušky plynových a tlakových zařízení a měřidel, revize a zkoušky plynových kotlů a tlakových nádob, revize vyhrazených plynových, elektrických a tlakových zařízení, plnění tlakových nádob plynem, pronájem technologií čerpacích stanic a tlakových nádob na plyn; (39) přenos a rozvod plynu, doprava a skladování paliv a maziv, nákladní doprava, pronájem motorových vozidel; (40) zpracování a úprava plynu a odpadního tepla, zpracování paliv a maziv; (41) školící a vzdělávací činnost, pořádání odborných kursů a školení, organizování konferencí, vzdělávacích výstav, seminářů a dalších odborně společenských akcí; (42) projektová činnost v investiční výstavbě, činnost technických poradců v oblasti plynových zařízení a plnění tlakových nádob plynu, odborné poradenské a konzultační služby v plynárenství.

(511) 4, 9, 11, 16, 37, 39, 40, 41, 42

(210) O-494544

(111) **327509**
(220) 19.04.2012
(151) 19.09.2012
(540)



- (594) Kombinovaná
(591) Barevná
(730) **Flaga GmbH**, Rothschildplatz 3, 3.07.B, 1020 Wien, AT
(740) TRAPLOVÁ-HAKR-KUBÁT Advokátní a patentová kancelář, Mgr. Jana Šuranová Traplová, advokátka, Přístavní 24, Praha 7, 17000
(510) (4) zkapalněné topné plyny a jejich směsi, plyná, kapalná a tuhá paliva, maziva, topné plyny; (9) měřicí zařízení pro rozvod plynu, elektrická zařízení pro měření a rozvod plynu, plynové čerpací stanice, přístroje pro vážení, měření, signalizaci, kontrolu (inspekci), software na nosičích, elektronické publikace; (11) přístroje pro osvětlení, topení, výrobu páry, pro vaření, přístroje chladicí, pro sušení, ventilaci, rozvod vody a sanitární zařízení, regulační zařízení pro rozvod plynu, regulační a bezpečnostní příslušenství k plynovým potrubím; (16) balicí fólie z umělých hmot, obalové materiály a materiály pro ochranu výrobků a jejich povrchů vyrobené z plastů nebo papíru, smršťovací a na tlak citlivé fólie pro balení, ochranu a maskování; (37) montážní, opravárenské a servisní práce v plynárenství, montáže, opravy, revize a zkoušky plynových a tlakových zařízení a měřidel, revize a zkoušky plynových kotlů a tlakových nádob, revize vyhrazených plynových, elektrických a tlakových zařízení, plnění tlakových nádob plynem, pronájem technologií čerpacích stanic a tlakových nádob na plyn; (39) přenos a rozvod plynu, doprava a skladování paliv a maziv, nákladní doprava, pronájem motorových vozidel; (40) zpracování a úprava plynu a odpadního tepla, zpracování paliv a maziv; (41) školicí a vzdělávací činnost, pořádání odborných kursů a školení, organizování konferencí, vzdělávacích výstav, seminářů a dalších odborně společenských akcí; (42) projektová činnost v investiční výstavbě, činnost technických poradců v oblasti plynových zařízení a plnění tlakových nádob plyny, odborné poradenské a konzultační služby v plynárenství.
(511) 4, 9, 11, 16, 37, 39, 40, 41, 42
(210) O-494545

(111) **327681**
(220) 14.03.2012
(151) 03.10.2012
(540)

Korunka Hop Trop

- (592) Slovní
(730) **Loterie Korunka s.r.o.**, Politických vězňů 156/21, Beroun, Beroun-Centrum, 26601, CZ
(510) (35) reklamní činnost, administrativní práce, kancelářské práce, automatizované zpracování dat, rozšiřování propagačních publikací, inzercie reklamní, vydávání reklamních textů, reklama on-line, aktualizace reklamních materiálů; (38) šíření informací prostřednictvím sítí, poskytování informací prostřednictvím Internetu, spoje (komunikace), poskytování internetových diskusních fór, elektronická pošta, posílání a přijímání zpráv elektronicky, počítačová komunikace, poskytování přístupu k databázím, přenos zpráv a obrazových informací pomocí počítače; (41) organizování sázek a číselných loterií, provozování loterií a jiných podobných her v souladu s obecně závaznými právními předpisy, provozování nevýherních a výherních hracích přístrojů, prodej losů a příjem sázek ve smluvně závazných sběrnách právnických a fyzických osob a ve sběrnách zřízených společnostmi, vydavatelská činnost, nakladatelská činnost, služby nahrávacího studia, pořizování záznamů zvukových, obrazových a zvukově obrazových, pronájem nahrávacího studia, pronájem a půjčování nosičů zvukových, obrazových a zvukově obrazových, školící činnost, poradenství v rámci služeb uvedených ve tř. 41.
(511) 35, 38, 41
(210) O-493477

(111) **327682**
(220) 14.03.2012
(151) 03.10.2012
(540)

Korunka na 4

- (592) Slovní
(730) **Loterie Korunka s.r.o.**, Politických vězňů 156/21, Beroun, Beroun-Centrum, 26601, CZ
(510) (35) reklamní činnost, administrativní práce, kancelářské práce, automatizované zpracování dat, rozšiřování propagačních publikací, inzercie reklamní, vydávání reklamních textů, reklama on-line, aktualizace reklamních materiálů; (38) šíření informací prostřednictvím sítí, poskytování informací prostřednictvím Internetu, spoje (komunikace), poskytování internetových diskusních fór, elektronická pošta, posílání a přijímání zpráv elektronicky, počítačová komunikace, poskytování přístupu k databázím, přenos zpráv a obrazových informací pomocí počítače; (41) organizování sázek a číselných loterií, provozování loterií a jiných podobných her v souladu s obecně závaznými právními předpisy, provozování nevýherních a výherních hracích přístrojů, prodej losů a příjem sázek ve smluvně závazných sběrnách právnických a fyzických osob a ve sběrnách zřízených společnostmi, vydavatelská činnost, nakladatelská činnost, služby nahrávacího studia, pořizování záznamů zvukových, obrazových a zvukově obrazových, pronájem nahrávacího studia, pronájem a půjčování nosičů zvukových, obrazových a zvukově obrazových, školící činnost, poradenství v rámci služeb uvedených ve tř. 41.
(511) 35, 38, 41
(210) O-493478

(111) **327683**
(220) 14.03.2012
(151) 03.10.2012
(540)

Korunka Kombi

- (592) Slovní
(730) **Loterie Korunka s.r.o.**, Politických vězňů 156/21, Beroun, Beroun-Centrum, 26601, CZ
(510) (35) reklamní činnost, administrativní práce, kancelářské práce, automatizované zpracování dat, rozšiřování propagačních publikací, inzercie reklamní, vydávání reklamních textů, reklama on-line, aktualizace reklamních materiálů; (38) šíření informací prostřednictvím sítí, poskytování informací prostřednictvím Internetu, spoje (komunikace), poskytování internetových diskusních fór, elektronická pošta, posílání a přijímání zpráv elektronicky, počítačová komunikace, poskytování přístupu k databázím, přenos zpráv a obrazových informací pomocí počítače; (41) organizování sázek a číselných loterií, provozování loterií a jiných podobných her v souladu s obecně závaznými právními předpisy, provozování nevýherních a výherních hracích přístrojů, prodej losů a příjem sázek ve smluvně závazných sběrnách právnických a fyzických osob a ve sběrnách zřízených společnostmi, vydavatelská činnost, nakladatelská činnost, služby nahrávacího studia, pořizování záznamů zvukových, obrazových a zvukově obrazových, pronájem nahrávacího studia, pronájem a půjčování nosičů zvukových, obrazových a zvukově obrazových, školící činnost, poradenství v rámci služeb uvedených ve tř. 41.
(511) 35, 38, 41
(210) O-493479

(111) **327684**
(220) 14.03.2012
(151) 03.10.2012
(540)

Korunka na 5

- (592) Slovní
(730) **Loterie Korunka s.r.o.**, Politických vězňů 156/21, Beroun, Beroun-Centrum, 26601, CZ
(510) (35) reklamní činnost, administrativní práce, kancelářské práce, automatizované zpracování dat, rozšiřování propagačních publikací, inzercie reklamní, vydávání reklamních textů, reklama on-line, aktualizace reklamních materiálů; (38) šíření informací prostřednictvím sítí, poskytování informací prostřednictvím Internetu, spoje (komunikace), poskytování internetových diskusních fór, elektronická pošta, posílání a přijímání zpráv elektronicky, počítačová komunikace, poskytování přístupu k databázím, přenos zpráv a obrazových informací pomocí počítače; (41) organizování sázek a číselných loterií, provozování loterií a jiných podobných her v souladu s obecně závaznými právními předpisy,

provozování nevýherních a výherních hracích přístrojů, prodej losů a příjem sázek ve smluvně závazných sběrných právnických a fyzických osob a ve sběrných zřízených společností, vydavatelská činnost, nakladatelská činnost, služby nahrávacího studia, pořizování záznamů zvukových, obrazových a zvukově obrazových, pronájem nahrávacího studia, pronájem a půjčování nosičů zvukových, obrazových a zvukově obrazových, školící činnost, poradenství v rámci služeb uvedených ve tř. 41.

(511) 35, 38, 41
(210) O-493480

(111) **327891**
(220) 14.03.2012
(151) 17.10.2012
(540)

Korunka na 3

(592) Slovní
(730) **Loterie Korunka s.r.o.**, Politických vězňů 156/21, Beroun, Beroun-Centrum, 26601, CZ
(510) (35) reklamní činnost, administrativní práce, kancelářské práce, automatizované zpracování dat, rozšiřování propagačních publikací, inzertní reklamní, vydávání reklamních textů, reklama on-line, aktualizace reklamních materiálů; (38) šíření informací prostřednictvím sítí, poskytování informací prostřednictvím Internetu, spoje (komunikace), poskytování internetových diskusních fór, elektronická pošta, posílání a přijímání zpráv elektronicky, počítačová komunikace, poskytování přístupu k databázím, přenos zpráv a obrazových informací pomocí počítače; (41) organizování sázek a číselných loterií, provozování loterií a jiných podobných her v souladu s obecně závaznými právními předpisy, provozování nevýherních a výherních hracích přístrojů, prodej losů a příjem sázek ve smluvně závazných sběrných právnických a fyzických osob a ve sběrných zřízených společností, vydavatelská činnost, nakladatelská činnost, služby nahrávacího studia, pořizování záznamů zvukových, obrazových a zvukově obrazových, pronájem nahrávacího studia, pronájem a půjčování nosičů zvukových, obrazových a zvukově obrazových, školící činnost, poradenství v rámci služeb uvedených ve tř. 41.
(511) 35, 38, 41
(210) O-493464

(111) **328009**
(220) 22.02.2012
(151) 24.10.2012
(540)

KANEC

(592) Slovní
(730) **SMART FOR YOU a.s.**, Jožky Silného 2683/14, Kroměříž, 76701, CZ
(740) Ing. Zdeněk Kučera, Dlouhá 207, Slušovice, 76315
(510) (16) papír a výrobky z papíru spadající do této třídy, lepenka a kartonážní výrobky spadající do této třídy, časopisy, tiskoviny, periodika, knihy, knihařské výrobky, fotografie, pohlednice, papírnické zboží, pivní tácky, lepidla pro papírnictví nebo domácnost, potřeby pro umělce, štetce, psací stroje a kancelářské potřeby s výjimkou nábytku, učební a školní potřeby a pomůcky s výjimkou přístrojů, tiskařské typy, štočky, obalové materiály z papíru a z plastických hmot spadající do této třídy; (18) kůže, imitace kůže, výrobky z těchto materiálů, které nejsou zahrnuty do jiných tříd, kůže ze zvířat, kožená galanterie, brašnářské výrobky, kabely (kožená galanterie), brašny, tašky, batohy, kabelky, pouzdra a obaly z kůže spadající do této třídy, kufrty a zavazadla, nákupní tašky, cestovní tašky, školní aktovky, školní batohy, doplňky z kůže a jejich imitací spadající do této třídy, deštníky, slunečníky a hole, biče, sedla a jiné sedlářské výrobky; (21) kuchyňské nářadí a nádobí, jídelní servery, servírovací soupravy, talíře, výrobky pro stolování – vše z nerezavějící oceli, z nerezoceli, porcelánu, varného skla, keramiky a plastu, výrobky ze skla, porcelánu a keramiky pro kuchyni, interiéry a stolování v restauracích a jídelnách spadající do této třídy; (25) oděvy, pánské, dámské, dětské a kojenecké zboží a oděvy, plavky, pyžama, noční košile, spodní prádlo, mateřské noční a spodní prádlo, erotické prádlo, oděvy pro profesionální i rekreační sport a volný čas, obuv, sportovní obuv, rukavice, šály, pokrývky hlavy, opasky; (32) pivo, lehká piva a ležáky, nealkoholické pivo, ochucená piva, nealkoholické nápoje, vody minerální a šumivé, sirupy a jiné přípravky k přípravě nápojů, džusy, šťávy ovocné a nápoje z ovocných šťáv nealkoholických (nezkvašených), šumivé ovocné nápoje (lihuprosté), nealkoholické šumivé nápoje s ovocnou šťávou; (41) organizování, pořádání a zprostředkování kulturních, zábavných, společenských, sportovních, výchovných a vzdělávacích akcí včetně organizování vzdělávání ve formě kurzů, školení,

přednášek, konferencí, symposií, organizování rekreačních akcí a pobytů, zajišťování vstupenek k výše uvedeným akcím; (43) hostinská činnost, ubytovací služby, hotelové služby, provozování penzionů, restaurací, barů, kaváren, vináren, provoz cukráren, bufetů, jídelen, samoobslužných restaurací a kiosků, poskytování hromadného stravování, rychlého občerstvení, poskytování občerstvení, ubytování a stravování.

(511) 16, 18, 21, 25, 32, 41, 43
(210) O-492849

(111) **328042**
(220) 24.04.2012
(151) 24.10.2012
(540)



(594) Kombinovaná
(730) **Jihočeská univerzita v Českých Budějovicích**, Branišovská 1645/31a, České Budějovice 2, 37005, CZ
(740) PatentCentrum Sedlák & Partners s.r.o., Okružní 2824, České Budějovice, České Budějovice 3, 37001
(510) (9) přístroje a nástroje vědecké, námořní, geodetické, fotografické, filmové, optické, přístroje pro vážení, měření, signalizaci, kontrolu, záchranu a přístroje pro vyučování, přístroje a nástroje pro vedení, přepínání, přeměnu, akumulaci, regulaci nebo řízení elektrického proudu, přístroje pro záznam, převod, reprodukci zvuku nebo obrazu, magnetické, optické a jiné nosiče dat, informací, zvukových, obrazových a zvukově-obrazových záznamů spadající do tř. 9, přístroje pro zpracování informací a počítače, publikace v elektronické podobě, on-line dostupné publikace v síti Internet, informační produkty na nosičích nebo v elektronických, datových, informačních a komunikačních sítích, počítačový software, informační a datové sítě a náhradní díly v rámci této třídy, databáze, databázové produkty, databázové systémy, informace a záznamy v elektronické podobě; (16) odborné periodické a neperiodické publikace zveřejňované v tištěné podobě, papír, lepenka a výrobky z těchto materiálů, které nejsou zařazeny do jiných tříd, tiskařenské výrobky, tiskoviny, časopisy, periodika, knihy, skripta, učebnice, slovníky, manuály, sylaby, sborníky, katalogy, brožury, formuláře, ročenky, příručky, potřeby pro knižní vazby, fotografie, obrazy, kalendáře, diáře, plakáty, transparenty a další propagační materiály spadající do této třídy, papírenské zboží; (35) reklamní, propagační a inzertní činnost a služby, elektronická inzertní, on-line inzertní, výstavy pro obchodní, reklamní a propagační účely, zprostředkovatelská činnost v oblasti obchodu s výrobky uvedenými ve tř. 9 a 16, poskytování obchodních informací, zpracování informací a dat, záznam, přepis, vypracování, vyhledávání, kompilace, systematizace dat a informací, analýza dat a informací, využívání a kompilace matematických a statistických údajů, poskytování statistických informací, kopírovací práce, aranžování výstavních ploch, zpracování textů, přepisy a překlady dat, plakátování, rozmnožování propagačního materiálu, předvádění zboží, činnost podnikatelských, organizačních a ekonomických poradců, spadající do této třídy, činnost účetních poradců, vedení účetnictví a daňové evidence, rozborů z účetnictví, revize účtů, příprava a vyhotovování daňových příznání, posuzování efektivity provozu a racionalizace práce, sestavování rozpočtu výnosů a nákladů, tvorba předběžných, výsledných a cenových kalkulací, pomoc, poradenství a poskytování konzultace v obchodní činnosti, zprostředkování interaktivního obchodu pomocí globálních komunikačních sítí (Internet), administrativní práce spadající do této třídy, referenční servis, systematizace informací do počítačových databází, styky s veřejností, služby v oblasti získávání obchodních kontrakčních partnerů, průzkum trhu a veřejného mínění, provádění odhadů, ocenění spadající do tř. 35; (38) telekomunikační služby, komunikace prostřednictvím celosvětových počítačových sítí, přenos dat a informací prostřednictvím počítačů, poskytování přístupu k informacím online, internetové vývěskové služby, služby webových portálů; (41) výchovná, vzdělávací a zábavní činnost, pořádání odborných seminářů, kurzů, konferencí, školení, vědeckých kongresů a jiných vzdělávacích akcí,

včetně lektorské činnosti, informace o výchově a vzdělávání, realizace akreditovaných studijních programů všech tří stupňů studia - bakalářského, magisterského a doktorského a programů celoživotního vzdělávání, dálkové, distanční a kombinované studium, vydavatelská a nakladatelská činnost, zejména vydávání novin, časopisů, knih, včetně vydávání tiskovin prostřednictvím počítačových sítí, vydávání odborných periodik, monografií, odborných referátů, skript, pořizování videozáznamů, fotografií, sportovní akce; (42) expertní, vědecké, výzkumné, vývojové a technologické služby a s nimi spojený výzkum a návrhy, služby spojené s vyhledáváním a vyhodnocováním technických a vědeckých informací, výzkum, vývoj, tvorba a poskytování software, poradenství v oblasti hardware a software, půjčování software, výzkum a vývoj v oblasti přírodních věd a technických věd, programování a tvorba počítačových systémů pro sběr, zpracování a archivaci informací, technické testování, technické poradenství, provádění rešerší vědeckých a technických, vypracování technických zpráv, oponentní, konzultační a odborná poradenská činnost v rámci této třídy, vypracování odborných analýz, provádění chemických analýz, poradenství v oblasti chemických analýz, tvorba počítačových dat a počítačových databází; (43) služby zajišťující dočasné ubytování, stravování a nápoje pro studentské koleje a menzy, zajišťování rychlého občerstvení, provoz automatů pro občerstvení, provozování pizzerie, bufetu, pronajímání společenských a jednacích místností a salonků, zprostředkovatelská a poradenská činnost pro výše uvedené služby, vše v rámci této třídy; (45) služby spojené s vyhledáváním a vyhodnocováním informací o označení výrobků a služeb a veškerých dalších informací v oblasti ochrany duševního vlastnictví, vypracování posudků, právní služby.

(511) 9, 16, 35, 38, 41, 42, 43, 45
(210) O-494690

(111) **328082**
(220) 09.05.2012
(151) 24.10.2012
(526) Escitalopramum

(540) **ITAKEM (Escitalopramum)**

(592) Slovní
(730) Actavis Group PTC ehf, Reykjavíkurvegi 76-78, 220 Hafnarfjörður, IS
(740) Čermák a spol., JUDr. Karel Čermák jr., Ph.D., LL.M., advokát, Elišky Peškové 15/735, Praha 5, 15000
(510) (5) farmaceutické přípravky a substance.
(511) 5
(210) O-495019

(111) **328083**
(220) 09.05.2012
(151) 24.10.2012
(540)



(594) Kombinovaná
(730) AGRO CS a.s., č. p. 265, Říkov, 55203, CZ
(740) Mgr. David Müller, patentový zástupce, Filipova 2016/6, Praha 4, Chodov, 14800
(510) (1) hnojiva rostlinného nebo živočišného původu, hnojiva - stimulanty růstu rostlin, substráty (bezzemkové rostlinné), zemina pro pěstování, chemické přípravky pro zkvalitnění půdy, půda - humus, přípravky pro hnojení, ledek, kompost, rašelina, mořidla na ochranu semen, vzácné zeminy, chemické přípravky pro zkvalitnění půdy; (5) přípravky na ochranu rostlin, zejména insekticidy, fungicidy, herbicidy, pesticidy, chemické přípravky proti mšicím, chemické přípravky na hubení hmyzu, akaricidy, přípravky pro sterilizaci půdy, přípravky proti parazitům, chemické přípravky na hubení škodlivých zvířat - potkanů, myši, krysy a škůdců; (31) osiva, travní směsi, kůra mulčovací, chovatelské, pěstitelské produkty, krmiva, kultura houbová

na výsev, rostlinná semena, slaměný mulč (materiál na pokrytí povrchu půdy).

(511) 1, 5, 31
(210) O-495020

(111) **328084**
(220) 09.05.2012
(151) 24.10.2012
(540)



(594) Kombinovaná
(730) Raiffeisen stavební spořitelna a.s., Hvězdova 1716/2b, Praha 4, Nusle, 14000, CZ
(740) Rott, Růžička & Guttman a spol., Vyskočilova 1566, Praha 4, Michle, 14000
(510) (36) finanční a peněžní služby, pojišťovnictví, služby nemovitostní, provozování stavebního spoření, informační, poradenské a konzultační služby v oblasti stavebního spoření a pojištění nemovitostí, informační, konzultační a zprostředkovatelské služby v oblasti pojištění, finančních, peněžních a nemovitostních služeb, služby poskytované v souvislosti s pojišťovacími smlouvami všeho druhu.
(511) 36
(210) O-495026

(111) **328085**
(220) 09.05.2012
(151) 24.10.2012
(540)



K BYDLENÍ JEDNODUŠE

(594) Kombinovaná
(591) Barevná
(730) Raiffeisen stavební spořitelna a.s., Hvězdova 1716/2b, Praha 4, Nusle, 14000, CZ
(740) Rott, Růžička & Guttman a spol., Vyskočilova 1566, Praha 4, Michle, 14000
(510) (36) finanční a peněžní služby, pojišťovnictví, služby nemovitostní, provozování stavebního spoření, informační, poradenské a konzultační služby v oblasti stavebního spoření a pojištění nemovitostí, informační, konzultační a zprostředkovatelské služby v oblasti pojištění, finančních, peněžních a nemovitostních služeb, služby poskytované v souvislosti s pojišťovacími smlouvami všeho druhu.
(511) 36
(210) O-495027

(111) **328086**
(220) 09.05.2012
(151) 24.10.2012
(540)



(594) Kombinovaná
(591) Barevná
(730) **Raiffeisen stavební spořitelna a.s.**, Hvězdova 1716/2b, Praha 4, Nusle, 14000, CZ
(740) Rott, Růžička & Guttman a spol., Vyskočilova 1566, Praha 4, Míchle, 14000
(510) (36) finanční a peněžní služby, pojišťovnictví, služby nemovitostní, provozování stavebního spoření, informační, poradenské a konzultační služby v oblasti stavebního spoření a pojištění nemovitostí, informační, konzultační a zprostředkovatelské služby v oblasti pojištění, finančních, peněžních a nemovitostních služeb, služby poskytované v souvislosti s pojišťovacími smlouvami všeho druhu.
(511) 36
(210) O-495028

(111) **328087**
(220) 09.05.2012
(151) 24.10.2012
(540)



(594) Kombinovaná
(591) Barevná
(730) **Raiffeisen stavební spořitelna a.s.**, Hvězdova 1716/2b, Praha 4, Nusle, 14000, CZ
(740) Rott, Růžička & Guttman a spol., Vyskočilova 1566, Praha 4, Míchle, 14000
(510) (36) finanční a peněžní služby, pojišťovnictví, služby nemovitostní, provozování stavebního spoření, informační, poradenské a konzultační služby v oblasti stavebního spoření a pojištění nemovitostí, informační, konzultační a zprostředkovatelské služby v oblasti pojištění, finančních, peněžních a nemovitostních služeb, služby poskytované v souvislosti s pojišťovacími smlouvami všeho druhu.
(511) 36
(210) O-495029

(111) **328252**
(220) 22.02.2012
(151) 07.11.2012
(540)

arieldiving

(592) Slovní
(730) **Sportovní klub ARIEL, o.s.**, Klatovská tř. 2130/119, Plzeň, 30100, CZ
(510) (39) organizování cest, výletů, zájezdů, doprovázení turistů; (41) služby klubů zdraví (zdravotní a kondiční cvičení), organizování a vedení seminářů, organizování sportovních soutěží, praktický výcvik, instruktážní výcvik, služby pro oddech a rekreaci, poskytování informací o možnostech rekreace, pořádání kulturních a společenských akcí, půjčování potápěčské výstroje; (44) fyzioterapie.

(511) 39, 41, 44
(210) O-492856

(111) **328376**
(220) 20.03.2012
(151) 14.11.2012
(540)



(594) Kombinovaná
(591) Barevná
(730) **Orkla Foods Česko a Slovensko a.s.**, Mělnická 133, Byšice, 27732, CZ
(740) Traplová Hakr Kubát, advokátní a patentová kancelář, Mgr. Jana Šuranová Traplová, advokátka, Přístavní 531/24, Praha 7, Holešovice, 17000
(510) (29) maso, ryby, drůbež a zvěřina, masové výtahy, ovoce, zelenina konzervované, sušené a zavařené, želé, džemy, vejce, mléko a mléčné výrobky, oleje a tuky jedlé, polévky, polévkové základy, bujóny a masové vývary všeho druhu, potravinové polotovary – směsi v prášku nebo v pastě pro přípravu hotových pokrmů, šťáv k masům na bázi živočišných surovin a masné polotovary, instantní potraviny – instantní polévky, tekuté polévky; (30) káva, čaj, kakao, cukr, rýže, tapioka, ságo, kávové náhražky, mouka a přípravky z obilnin, chléb, pečivo, cukrovinky, zmrzlina, med, sirup melasový, droždí, prášky do pečiva, sůl, hořčice, koření, kořenící směsi, moučnický, moučnický v prášku, přípravky k pečení, ocet, nálevy k (ochucení), led pro osvěžení, rýžové burizony, vločkové kaše, dresinky, těstoviny, pizzy, trvanlivé pekárenské výrobky, omáčky, omáčkové základy, omáčky v prášku, šťávy k masům a minutkám, tekuté omáčky, zápražky do omáček a polévek na rostlinném základu, potravinové polotovary – směsi v prášku nebo v pastě pro přípravu hotových pokrmů, šťáv k masům na bázi rostlinných surovin.
(511) 29, 30
(210) O-493665

(111) **328435**
(220) 15.06.2012
(151) 14.11.2012
(540)



(594) Kombinovaná
(591) Barevná
(730) **Solitea, a.s.**, Drobného 555/49, Brno, Ponava, 60200, CZ
(740) Kania, Sedlák, Smola, s.r.o., Mendlovo náměstí 907/1a, Brno, Staré Brno, 60300
(510) (9) zařízení na zpracování dat zařazená v této třídě, počítače, počítačový software; (35) pomoc při řízení obchodní činnosti, zejména v oblasti informačních technologií, obchodní administrativa; (42) navrhování a vývoj počítačového hardware a software, odborná poradenská činnost v oblasti informačních technologií.
(511) 9, 35, 42
(210) O-496051

(111) **328506**
(220) 26.03.2012
(151) 21.11.2012

(540) **CZECH PRO-AM TEACHING TOUR**

(592) Slovní
(730) **Moučka Jiří**, Přístavní 43/1244, Praha 7, 17000, CZ
Juhaniak Jan, Rotavská 2654/11, Praha 5, 15500, CZ
(510) (35) reklamní texty (vydávání, zveřejňování, oznámení, vyhlášení, publikování); (41) golfová hřiště (provozování), organizování sportovních soutěží.
(511) 35, 41
(210) O-493824

(111) **328509**
(220) 26.03.2012
(151) 21.11.2012
(540)

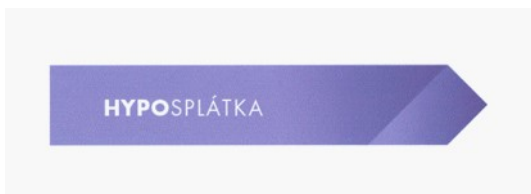

(594) Kombinovaná
(591) Barevná
(730) **Raiffeisen stavební spořitelna a.s.**, Hvězdova 1716/2b, Praha 4, Nusle, 14000, CZ
(740) Rott, Růžička & Guttman a spol., Vyskočilova 1566, Praha 4, Michle, 14000
(510) (36) finanční a peněžní služby, pojišťovnictví, služby nemovitosti, provozování stavebního spoření, informační, poradenské a konzultační služby v oblasti stavebního spoření a pojištění nemovitostí, informační, konzultační a zprostředkovatelské služby v oblasti pojištění, finančních, peněžních a nemovitostních služeb, služby poskytované v souvislosti s pojišťovacími smlouvami všeho druhu.
(511) 36
(210) O-493856

(111) **328510**
(220) 26.03.2012
(151) 21.11.2012
(540)



(594) Kombinovaná
(591) Barevná
(730) **Raiffeisen stavební spořitelna a.s.**, Hvězdova 1716/2b, Praha 4, Nusle, 14000, CZ
(740) Rott, Růžička & Guttman a spol., Vyskočilova 1566, Praha 4, Michle, 14000
(510) (36) finanční a peněžní služby, pojišťovnictví, služby nemovitosti, provozování stavebního spoření, informační, poradenské a konzultační služby v oblasti stavebního spoření a pojištění nemovitostí, informační, konzultační a zprostředkovatelské služby v oblasti pojištění, finančních, peněžních a nemovitostních služeb, služby poskytované v souvislosti s pojišťovacími smlouvami všeho druhu.
(511) 36
(210) O-493857

(111) **328543**
(220) 24.04.2012
(151) 21.11.2012
(540)

b4i

(594) Slovní grafická
(730) **Jihočeská univerzita v Českých Budějovicích**, Branišovská 1645/31a, České Budějovice 2, 37005, CZ
(740) PatentCentrum Sedlák & Partners s.r.o., Okružní 2824, České Budějovice, České Budějovice 3, 37001
(510) (9) nosiče záznamů zvuku, obrazu, textu nebo jiných dat či informací, data, databáze, databázové produkty, databázové systémy, informace a záznamy v elektronické podobě, elektronické časopisy, elektronická periodika a knihy v elektronické podobě, související software a hardware, elektronické multimediální aplikace pro zpracovávání nebo uchovávání dat v elektronické podobě; (16) papír, lepenka a výrobky z těchto materiálů zařazené ve třídě 16, výrobky z papíru, papírenské zboží, lepidla pro papírenství nebo domácnost, fotografie, plakáty, kalendáře, pohlednice, gratulace, dopisní papíry, obálky, samolepky, obtisky, poznámkové bloky, desky na spisy, tiskoviny, tiskopisy, časopisy, periodika, knihy, databázové produkty v papírové formě, databáze v papírové formě, tiskárenské výrobky, losy, štočky, kancelářské potřeby kromě nábytku, učební a vyučovací pomůcky s výjimkou přístrojů; (35) činnost podnikatelských, organizačních, ekonomických a účetních poradců, administrativní služby, řízení firem a podnikatelských projektů, manažerské služby, marketingové služby, reklamní a propagační činnost, průzkumy trhu, průzkum veřejného mínění, automatizované zpracování dat, poskytování a správa obchodních dat, obchodní informační servis, řízení informačních souborů, poskytování pomoci při provozu/řízení obchodních podniků, hospodářské prognózy, obchodní nebo podnikatelské informace, komerční informace a rady pro spotřebitele, komerční informační kanceláře, prezentace výrobků v komunikačních médiích pro účely maloobchodu, licence na výrobky a služby ostatních (komerční správa), obchodní management a podnikové poradenství, organizování výstav (komerčních nebo reklamních); (36) služby finanční, peněžní a nemovitostní; (38) elektronická pošta, elektronické nástěnky, informační kanceláře, služby dálkových konferencí, provozování internetového serveru, provozování internetového portálu, poskytování přístupu k Internetu, šíření informací prostřednictvím informační, datové, elektronické, komunikační nebo telekomunikační sítě (zejména Internet), služby na Internetu - komunikační a vyhledávací systémy, zpravodajské a informační služby, zajištění prostoru pro osobní webové stránky, zprostředkovatelská činnost v oblasti informačního servisu, komunikace a přenos dat prostřednictvím veřejné nebo neveřejné telekomunikační sítě, shromažďování, zpracovávání a poskytování informačních služeb na Internetu včetně provozování elektronických nástěnek, diskusních skupin a fór a poskytování přístupu k on-line informačním službám a databázím, tisková agentura; (39) skladování údajů a dokumentů uložených na hmotných nosičích nebo v elektronické podobě; (41) výchova, vzdělávání, zábava, sportovní a kulturní aktivity, elektronické publikování (DTP), digitální zpracování obrazu, organizování a vedení konferencí, kongresů, seminářů, prezentací, poskytování on-line elektronických publikací (bez možnosti stažení), organizování vzdělávacích a zábavných soutěží, kurzů, školení, vyučování, vydavatelská a nakladatelská činnost; (42) územní rozvoj technologického parku, projektová činnost v oblasti stavebnictví a průmyslu, řízení projektových činností, služby architektů a technických poradců, průmyslový design, transfer technologií, kooperace s vědecko-výzkumnými institucemi, průmyslová výzkumná a vývojová činnost, vědecké a technologické služby a související výzkum a projektování, analytické a výzkumné služby v průmyslu, podpora inovací a zapojení do evropských projektů podpory inovací a spolupráce výzkumu a vývoje s průmyslem, návrhy systémových opatření a nástrojů pro podporu inovací ve firmách na městské a regionální úrovni; (45) právní služby, ochrana duševního vlastnictví, licence k průmyslovým právům, správa autorských práv, poradenství v oblasti duševního vlastnictví, poskytování licencí na počítačový software (právní služby), zprostředkovatelství v oblasti právních služeb, transferu technologií a podpory inovací.

(511) 9, 16, 35, 36, 38, 39, 41, 42, 45
(210) O-494691

(111) **328608**
(220) 15.03.2012
(151) 28.11.2012
(540)

 **gravelli**

(594) Kombinovaná
(730) **GRAVELLI s.r.o.**, Pod Harfou 3/3, Praha 9, Vysočany, 19000, CZ
(740) Saxinger, Chalupský & Partner, v.o.s., advokátní kancelář, Mgr. Monika Deislerová Wetzlerová, Bedřicha Smetany 167/2, Plzeň, Vnitřní Město, 30100
(510) (1) chemické výrobky určené pro průmysl, vědy a fotografii, jakož i pro zemědělství, zahradnictví a lesnictví; (19) stavební materiály nekovové všeho druhu, stavební prvky z betonu, umělecká díla z kamene, betonu a mramoru, neohebné trubky nekovové pro stavebnictví, přenosné konstrukce nekovové, nekovové pomníky; (35) propagační činnost, reklama, pomoc při řízení obchodní činnosti, obchodní administrativa, kancelářské práce; (42) vědecké a technologické služby a související výzkum a projektování, analytické a výzkumné služby v průmyslu, průmyslový design, umělecký design, grafický design.
(511) 1, 19, 35, 42
(210) O-493544

(111) **328609**
(220) 15.03.2012
(151) 28.11.2012
(540)

FIXCRETE

(592) Slovní
(730) **GRAVELLI s.r.o.**, Pod Harfou 3/3, Praha 9, Vysočany, 19000, CZ
(740) Saxinger, Chalupský & Partner, v.o.s., advokátní kancelář, Mgr. Monika Deislerová Wetzlerová, Bedřicha Smetany 167/2, Plzeň, Vnitřní Město, 30100
(510) (19) stavební materiály nekovové všeho druhu, stavební prvky z betonu, umělecká díla z kamene, betonu a mramoru, neohebné trubky nekovové pro stavebnictví, přenosné konstrukce nekovové, nekovové pomníky; (35) propagační činnost, reklama, pomoc při řízení obchodní činnosti, obchodní administrativa, kancelářské práce; (37) stavebnictví, opravy, instalační služby.
(511) 19, 35, 37
(210) O-493545

(111) **328617**
(220) 22.03.2012
(151) 28.11.2012
(540)

prima Italia

(592) Slovní
(730) **CK Prima Italia s.r.o.**, Do Dubče 430, Praha 9 Běchovice, 19011, CZ
(740) Mgr. Lenka Jandíková, advokát, náměstí Republiky 1078/1, Praha 1, Nové Město, 11000
(510) (39) provozování cestovní kanceláře, průvodcovská činnost, rezervace cestování, organizování cesty, informace o dopravě, rezervace dopravy, doprovázení turistů, organizování exkurzí, okružních výletů a cest, organizování prohlídek, výletů a zájezdů, turistické prohlídky, přeprava turistů, zprostředkování dopravy; (41) informace o možnostech rekreace a zábavy, předprodej vstupenek, služby v oblasti prodeje vstupenek, organizování společenských, zábavních, kulturních a sportovních akcí; (43) ubytovací a stravovací služby, rezervace ubytování.
(511) 39, 41, 43
(210) O-493764

(111) **328779**
(220) 06.03.2012
(151) 12.12.2012
(540)

Chateau Herálec
Red velvet, silver wind

(594) Kombinovaná
(591) Barevná
(730) **Malý zámeček, s.r.o.**, č. p. 1, Herálec, 58255, CZ
(740) Mgr. Marcela Hřebíčková, advokátka, Jiráskova 3960/32, Jihlava, 58601
(510) (43) bary (služby), bufety, hotelové služby, hotely (rezervace), kavárny, penziony, penziony (rezervace), poskytování přechodného ubytování, pronajímání jednacích místností, provoz hotelového ubytování, přechodné ubytování (rezervace), restaurace, restaurace (samoobslužné), ubytovací služby (hotely, penziony), ubytování (pronajímání a přechodné), zásobování.
(511) 43
(210) O-493220

(111) **328780**
(220) 06.03.2012
(151) 12.12.2012
(540)



(593) Obrazová
(591) Barevná
(730) **Malý zámeček, s.r.o.**, č. p. 1, Herálec, 58255, CZ
(740) Mgr. Marcela Hřebíčková, advokátka, Jiráskova 3960/32, Jihlava, 58601
(510) (43) bary (služby), bufety, hotelové služby, hotely (rezervace), kavárny, penziony, penziony (rezervace), poskytování přechodného ubytování, pronajímání jednacích místností, provoz hotelového ubytování, přechodné ubytování (rezervace), restaurace, restaurace (samoobslužné), ubytovací služby (hotely, penziony), ubytování (pronajímání a přechodné), zásobování.
(511) 43
(210) O-493221

(111) **328781**
(220) 06.03.2012
(151) 12.12.2012
(540)

Chateau Herálec

(592) Slovní
(730) **Malý zámeček, s.r.o.**, č. p. 1, Herálec, 58255, CZ
(740) Mgr. Marcela Hřebíčková, advokátka, Jiráskova 3960/32, Jihlava, 58601
(510) (43) bary (služby), bufety, hotelové služby, hotely (rezervace), kavárny, penziony, penziony (rezervace), poskytování přechodného ubytování, pronajímání jednacích místností, provoz hotelového ubytování, přechodné ubytování (rezervace), restaurace, restaurace (samoobslužné), ubytovací služby (hotely, penziony), ubytování (pronajímání a přechodné), zásobování.

(511) 43
(210) O-493222

(111) **328885**
(220) 16.03.2012
(151) 19.12.2012
(540)



(594) Kombinovaná
(591) Barevná
(730) **Nutra Pluss s.r.o.**, I. máje 3236/103, Ostrava, Moravská Ostrava, 70300, CZ
(510) (31) krmivo pro psy a kočky.
(511) 31
(210) O-493563

(111) **328939**
(220) 19.07.2012
(151) 19.12.2012
(540)

GreenFuture

(592) Slovní
(730) **ŠKODA AUTO a.s.**, tř. Václava Klementa 869, Mladá Boleslav, Mladá Boleslav II, 29301, CZ
(510) (12) automobily a jejich části, vše ve třídě 12; (35) marketingové, inzertní a reklamní služby a činnost; (37) servisní a opravárenské služby a činnost; (41) vzdělávací služby, výchovná a osvětová činnost v oblasti prodeje a odbytu automobilů; (42) technické poradenství.
(511) 12, 35, 37, 41, 42
(210) O-496797

(111) **329002**
(220) 21.05.2012
(151) 27.12.2012
(540)

Mateřská škola Pro Family



(594) Kombinovaná
(591) Barevná
(730) **Mateřská škola - Pro Family s.r.o.**, Novoborská 371/10, Praha 9, Střížkov, 19000, CZ
(740) **DANĚK & PARTNERS** Advokátní a patentová kancelář, Ing. Dr. Vilém Daněk Ph.D., LL.M., patentový zástupce, Vinohradská 17, Praha 2, 12000
(510) (39) služby cestovní kanceláře, jako organizování zájezdů a výletů, turistických prohlídek, rezervace cest, okružních plaveb apod., informační služby v cestovním ruchu, doprava pozemní, autobusová, automobilová i železniční, lodní, včetně trajektů, letecká, včetně jejího zprostředkování, přeprava osob, přeprava zavazadel a nákladů, včetně jejich skladování, poskytování průvodcovských služeb, cestovní kancelář – v rámci této třídy, poskytování a zprostředkování cestovních služeb, organizování rekreačních, turistických, tematických a jiných zájezdů a pobytů, zprostředkování přepravy, doprava účastníků zájezdů, brigád, táborů, zprostředkování těchto služeb, doprava cestujících s doprovodem, pronájem (půjčovna) vozidel, autokarů, lodí, rezervování míst pro průjezd při dopravě, zajišťování vyhlídkových a okružních jízd, distribuce a

rezervace letenek, jízdenek a místenek, distribuce cestovních katalogů a nabídkových listin v tuzemsku i zahraničí, služby, týkající se provozu na letištích – v rámci této třídy, a to odbavování a vítání klientů při odletu a příletu letadel, služby, týkající se sdělování informací ohledně cesty, které poskytují turistické kanceláře, služby, týkající se organizování pobytu turistů – v rámci této třídy, zprostředkování dopravy (zasílatelství), poradenská a konzultační činnost v cestovním ruchu, doprava, zprostředkování a průvodcovská činnost v cestovním ruchu, pořádání tematických zájezdů, zejména kulturních, sportovních, studijních, pobytových, poznávacích s komplexním programem – v rámci této třídy, pořádání táborů pro děti a mládež (doprava), činnost touroperátora, pronájem koní, poskytování služeb cestovního ruchu včetně průvodcovských služeb, zajišťování programu a servisu při služebních a obchodních cestách, organizování cest, organizace zájezdů, stáží a brigád (doprava); (41) provozování soukromé mateřské školy, organizační zajištění volného času mládeže, dětské jesle a školky, vyučování, vzdělávání (výchovné služby), zábava, sportovní a kulturní aktivity, výuka jazyků, organizování vzdělávacích, zábavných, sportovních soutěží nebo soutěží krásy, pořádání sportovních závodů, tělesná výchova, internátní školy, prázdninové tábory (služby), zábava, překladatelské služby, tlumočení, organizování a vedení kolokvií, konferencí, kongresů, seminářů, symposií, informace o výchově a vzdělávání, školení, praktické cvičení, instruktážní výcvik, zkoušení, přezkoušení, dálkové studium, korespondenční kurzy, provozování a pronájem sportovních zařízení, golfových hřišť, stadiónů, tenisových dvorců, plaveckých bazénů, gymnastický výcvik, půjčování sportovního nářadí, s výjimkou dopravních prostředků, vzdělávací a školící činnosti v rámci této třídy, pořádání festivalů, hudební produkce v rámci této třídy, služby pro oddech a rekreace, informace a zprostředkování možností rekreace, rozptýlení, zábavy, management turistických destinací, organizování kulturních nebo vzdělávacích výstav, organizování živých představení a vystoupení, pořádání divadelních představení, provozování kinosálů, koncertní síně, provozování muzeí, pořádání diskoték, náboženská výchova, pomoc a poradenství pro volbu povolání, vzdělávací a školící činnosti v rámci této třídy, výstavní a galerijní činnost v rámci této třídy, provozování kasin a heren, provozování her on-line (z počítačové sítě), noční kluby, karaoke, výchovně-zábavné klubové služby, kluby zdraví, cirkusy, drezúra zvířat, provozování zoologických zahrad, půjčování filmů, umělecké a módní agentury, estrády, pořádání loterií, organizování plesů, plánování a organizování večírků a oslav, předprodej vstupenek, filmová tvorba, filmová studia, dabing, digitální zpracování obrazu, nahrávací studia, výroba rozhlasových a televizních programů, zpravodajské služby, obrazové zpravodajství, fotografování, půjčování a pronájem divadelních a jiných dekorací včetně osvětlení, pronájem rozhlasových a televizních přijímačů, půjčování přenosných videokamer, knihovny (půjčování knih), vydávání knih, elektronické publikování (DTP), poskytování on-line elektronických publikací (bez možnosti stažení), vydávání elektronických knih a časopisů on-line, psaní textů (jiných než reklamních), posunková řeč (tlumočení), pořádání a řízení pracovních setkání, příprava k přijímacím zkouškám na střední a vysoké školy; (43) dětské jesle, ubytovací činnost, zajišťování rekreačních pobytů (ubytování, stravování), poskytování a pronajímání přechodného ubytování v ubytovacích zařízeních, pronájem rekreačních zařízení, apartmánů, sálů, salónků a jiných nebytových prostor obsažených v této třídě, hotelové a ubytovací služby, provozování rekreačních chat, motelů, penzionů, turistických ubytoven, kempů, rezervace přechodného ubytování, poradenství v oboru provozování hotelů a gastronomických provozů, hostinská činnost, gastroservis - zásobování restaurací a provozoven potravinářskými výrobky a nápoji, hromadné dodávání hotových jídel, nápojů do restaurací, jídelen, služby spojené s ubytováním, stravováním a občerstvením, provozování penzionů, hotelů, hostelů, motelů, hostinských činností, restaurace, bary, snack bary, cafeterie, motoresty, hostince, kantýny, závodní jídelny, menzy, rychlé občerstvení, catering, zajištění stravování při společenských akcích a služby spojené s nákupem a obstaráváním potravin, nápojů a občerstvení, pohostinství, příprava jídel, společné stravování, podávání jídel a nápojů, příprava jídel a nápojů ke spotřebě, zejména steaků a zeleninových a ovocných salátů a pizz, těstovin, poskytování a obstarávání jídla a nápojů, služby zajišťující stravování, automaty (rychlé občerstvení), zásobování v rámci této třídy, poskytování gastronomických služeb, příprava jídel a výrobků studené kuchyně, pořádání hostin, provozování pizzerie, bufetu, samoobslužné restaurace, kavárny, vinárny, poradenství v oboru hotelnictví, poradenství v oboru gastronomie; (44) provozování solária, provozování formovacích stolů pro tvarování postavy, zdravotní péče, ošetrovatelské služby, provozování zdravotních středisek, sanatorií, klinik a zotavoven, neurologie, služby psychologa, lékařské služby, masáže a další regenerační služby, elektro léčba a vodoléčba, fyzioterapeutické,

vyšetřovací léčebné techniky, reminiscenční terapie, bazální stimulace, hospicová péče, fyzioterapie, veřejné lázně pro hygienické účely, zdravotnické střediska, farmaceutické poradenství, služby optiků, stomatologie, parní lázně, plastická chirurgie, služby porodní asistentky, oplodňování in vitro, manikúra, chov zvířat, odchov mláďat, upravování zvířat, veterinární pomoc, útulky (domovy), ničení plevele, aromaterapeutické služby, fyzikální terapie, služby krevní banky, léčení stromů, zahradnické služby, letecké a pozemní rozprašování hnojiv a jiných zemědělských chemických látek, tetování, pronájem zemědělských strojů a zařízení, pronájem zdravotnických zařízení, kadeřnické a kosmetické salóny pro zvířata, údržba trávníků, poradenství ve zdravotní oblasti, lékařské agentury, zhotovování věnců; (45) hlídání dětí, konzultační služby v oblasti duševního vlastnictví, konzultační služby v oblasti zakládání školek a jeslí a firemních školek a jeslí (právní poradenství), poradenství v sociální oblasti, adopční agentury, sociální pomoc, manželské a předmanželské poradny, doprovod, sestavování horoskopů, doprovod do společnosti, seznamovací služby, detektivní kanceláře, hlídací noční služba, pátrání po nezvestných osobách, osobní strážce, strážní hlídka, poradenství v oblasti bezpečnosti, otevírání bezpečnostních zámků, monitorování bezpečnostních a poplašných zařízení, hašení požárů, pohřby, pohřební služby, kremace, zpopelňování, zhotovování věnců, organizace náboženských setkání, osobní a společenské služby poskytované třetími osobami k uspokojení potřeb jednotlivců.

(511) 39, 41, 43, 44, 45
(210) O-495310

(111) **329065**
(220) 01.06.2012
(151) 02.01.2013
(540)

 **DERMI**

(594) Kombinovaná
(591) Barevná
(730) **DERMI, s.r.o.**, Vinohrady 841/8a, Brno, 63900, CZ
(510) (41) pořádání odborných kurzů, školení a jiných vzdělávacích akcí, včetně lektorské činnosti, semináře zaměřené zejména na medicínu, zdravotnictví a hygienu, výchova a vzdělávání v oblasti zdraví, krásy, zdravé výživy a zdravého životního stylu, rehabilitační kurzy; (44) provoz zdravotnických zařízení s poskytováním zdravotnické péče, lékařské služby, služby sanatoria, poskytování a organizování zdravotních, zdravotně sociálních a sociálních služeb, kosmetické, masérské, rekondiční a rehabilitační služby, poradenství v oblasti zdraví, krásy, zdravé výživy a zdravého životního stylu.
(511) 41, 44
(210) O-495627

(111) **329066**
(220) 01.06.2012
(151) 02.01.2013
(540)

DERMI

(592) Slovní
(730) **DERMI, s.r.o.**, Vinohrady 841/8a, Brno, 63900, CZ
(510) (41) pořádání odborných kurzů, školení a jiných vzdělávacích akcí, včetně lektorské činnosti, semináře zaměřené zejména na medicínu, zdravotnictví a hygienu, výchova a vzdělávání v oblasti zdraví, krásy, zdravé výživy a zdravého životního stylu, rehabilitační kurzy; (44) provoz zdravotnických zařízení s poskytováním zdravotnické péče, lékařské služby, služby sanatoria, poskytování a organizování zdravotních, zdravotně sociálních a sociálních služeb, kosmetické, masérské, rekondiční a rehabilitační služby, poradenství v oblasti zdraví, krásy, zdravé výživy a zdravého životního stylu.
(511) 41, 44
(210) O-495628

(111) **329156**
(220) 15.05.2012
(151) 09.01.2013
(540)

Motůčko

(592) Slovní
(730) **Isolit-Bravo, spol. s r.o.**, Jablonské nábřeží 305, Jablonné nad Orlicí, 56164, CZ
(740) RETROPATENT s.r.o., Dobiášova 1246/29, Liberec, Liberec VI-Rochlice, 46006
(510) (7) stroje a obráběcí stroje, motory, zemědělské nářadí; (8) nářadí a přístroje s ručním pohonem; (12) vozidla, dopravní prostředky pozemní.
(511) 7, 8, 12
(210) O-495172

(111) **329253**
(220) 07.05.2012
(151) 16.01.2013
(540)



(594) Kombinovaná
(730) **M - SILNICE a.s.**, Husova 1697, Pardubice, 53012, CZ
(740) BOHEMIA PATENT, Ing. Jana Vandělíková, Petráská 1136/12, Praha 1, Nové Město, 11000
(510) (2) nátěrové hmoty všeho druhu pro průmyslové i umělecké použití, barvy, laky, ochranné prostředky proti plísním a hnilobě, baktericidní barvy a nátěry, konzervační prostředky, kupř. pro dřevo, pro kůži apod., mořidla, barviva pro potraviny a nápoje, barviva pro barvení oděvů, latexové emulze, emulzní nátěrové hmoty, disperzní barviva, tmely, pomocné přípravky v oboru nátěrových hmot, chemické přípravky pro povrchovou úpravu, barvy, zejména nástřikové hmoty, antikoroziní přípravky; (6) obecné kovy a jejich slitiny, kovové stavební materiály, kabely a kovové dráty, kovové potřeby zámečnické a klempířské, kovová dlažba, dláždění a dlaždice, kovové dopravní značky, drátěné pletivo, kovové dveře, rámy a kování, kovové potrubí, ložiskové kovy, kovové konstrukce pevné i přenosné, kovové lešení, kontejnery, palety, kovové nádoby a sudy, kovové nádoby na stlačený a/nebo zkapalněný plyn, kovové markýzy, stavební kovové příčky, signalizační panely, silniční svodidla, sochy a sošky z obecných kovů, žaluzie; (7) stroje a obráběcí stroje (s výjimkou těch, které jsou zahrnuty ve tř. 9-12), motory, soukolí a hnací řemeny, balicí stroje, elektromechanické stroje na přípravu pokrmů, stroje a přístroje na čištění, sušící stroje, dřevoobráběcí stroje, stroje užívané v zemědělství, lesnictví, zahrádkářství a vinařství, sekačky, elektrotechnická zařízení a přístroje pro domácnost, zejména kuchyňské drtiče, přístroje na mletí potravin a mixery, lisy na ovoce a na zeleninu, jejich části a součásti, domácí automatické pračky, myčky na nádobí, vysavače prachu, leštiče parket, vrtačky a jejich části, řetězové pily a okružní pily a jejich části, tlakové myčky, svářecí soupravy, kompresory, bazénová technika, motory kromě motorů pro pozemní vozidla, lůhne, lisovací nástroje pro strojní lisy, upínací hlavy pro nástroje a obrobky, frézy a další malá mechanizace, míchače a míchačky, přístroje pro hermetické uzavření a odsávání vzduchu, strojky na svařování plastových fólií, elektrické nářadí zejména elektrické ruční vrtačky, elektrické šroubováky, brusky, pilky, hoblíky a ostatní nástroje poháněné elektrickým motorem nebo jiným mechanickým pohonem spadající do této třídy, prodejní automaty; (8) elektrické spotřebiče pro domácnost - elektrické kulmy, elektrické žehličky, nářadí a přístroje s ručním pohonem, nože, vidličky, lžice, nástroje pro řezání, broušení a stříhání, zahradnické nůžky, sečné zbraně, břitvy, ostatní nožířské výrobky, upínací desky a upínací přístroje, ruční česáčky na ovoce, plecí motyčky, ruční mechanické lisy na ovoce a zeleninu, hrábě všeho druhu, rýče, lopaty, sekery, sekačky, krbové náčiní, ruční zahradní technika spadající do této třídy, ruční dílenská technika, vrtačky, řezné nástroje, frézky, hoblíky, kladiva, kleště, kleštičky, maticové klíče, kosačky a brousáky na kosačky, brusné nástroje pro ruční broušení,

kupř. ruční brusy a brusky, brusné kameny a kotouče, ruční stavební nářadí, ruční pily, šroubováky, ruční kuchyňské přístroje, nářadí, nástroje, přístroje a pomůcky pro vybavení domácích dílen v rámci této třídy, dávkovací zařízení, ruční postřikovače kupř. insekticidní, proti hmyzu apod., nýtovačky a nýtovací nástroje, ruční tvářecí přístroje, ostatní ruční nářadí a ručně ovládané nástroje a náčiní zemědělské a zahradnické pro kutily a pro volné chvíle, vše v rámci této třídy; (9) data, databáze a jiné informační produkty na magnetických a optických nosičích, nosiče dat všeho druhu spadající do tř. 9, elektronické sítě, elektronické časopisy, elektronická periodika a knihy v elektronické podobě, software pro počítače, nahraný software na CD a DVD discích a magnetických médiích, zvukové a obrazové záznamy na optických, magnetických a magneticko-optických nosičích, elektrické stroje a přístroje ve tř. 9, kupř. přístroje pro měření a analýzu, diagnostické přístroje zařazené ve tř. 9, telefonní přístroje a ústředny, zástrčkové a zásuvkové moduly apod., přístroje a nástroje vědecké, geodetické, signalizační a pro účely kontrolní, měřicí a regulační technika, jističí a spínací přístroje, zařízení pro rozvod elektrické energie, elektroinstalační potrubí a kabelové žlaby, slaboproudé, nízkonapěťové a vysokonapěťové přístroje, přístroje pro zpracování informací a výrobky výpočetní techniky, elektromontážní a elektroinstalační materiál všeho druhu, polovodičové výrobky, telekomunikační technika zejména telefony, faxy, zařízení pro reprodukci dat, kopírovací stroje, spotřební elektronika, elektronické oznamovací a informační tabule, světelná nebo mechanická návěstí, řídicí a kontrolní panely, informační systémy, přístroje pro audiovizuální komunikaci, přístroje pro záznam, převod a reprodukci zvuku nebo obrazu a jejich součásti, elektronické řídicí systémy, přístroje a jejich součásti, elektronky a svítidla - zářivky, optické a optickoelektrické přístroje, přístroje pro signalizaci a kontrolu, pišťalky, elektrické a elektrodynamické zařízení pro dálkové ovládání průmyslových procesů, železničních uzlů, pro dálkové řízení signalizace, dálkové zapalování apod., dávkovače, elektrické indikátory, snímače teploty - teploměry, ukazatel výšky hladiny vody - doznaky, elektronická zabezpečovací technika a zabezpečovací systémy, kódovací a dekódovací zařízení, analogové a digitální karty, zařízení s provozem na mince, hasicí zařízení, elektrické spotřebiče pro domácnost - elektrická váha, skleníkové termostaty, automatické větráky pařenišť, elektrická zařízení pro vábení a hubení hmyzu, speciální pouzdra pro přístroje a nástroje v rámci této třídy, ochranné přilby a rukavice, osobní ochranné prostředky proti nehodám, plovací kruhy a vesty, potápěčské masky, oděvy a přístroje, kalibrované výrobky ze skla spadající do třídy 9, vše v rámci této třídy; (11) přístroje pro osvětlení, topení, výrobu páry, pro vaření, přístroje chladicí, pro sušení, ventilaci, distribuci vody, zdravotní sanitární zařízení, klimatizace, digestoře, přístroje pro topení a větrání sklenic, zařízení na sušení krmviva, solární tepelné akumulátory - kolektory, lampová svítidla a lampiony, zahradní lampy a lampy pro rostliny, lampy germicidní - ničící bakterie, kapesní svítílny, krby, kamna, pece a sporáky na tuhá, kapalná a plynná paliva a na elektrický proud a jejich součásti a příslušenství, přístroje pro pečení, opékání, grilování a příslušenství, zahradní grily, mikrovlnná zařízení, stroje a zařízení na úpravu vody, přístroje pro víření vody, přístroje pro chlorování bazénů, osvětlení a svítidla všeho druhu, vanové a sprchové kabiny, vybavení koupelen, saunová zařízení a vybavení saun, soláří, zařízení pro ohřívání vody, zejména zásobníkové a průtokové ohříváče vody; (12) vozidla a dopravní prostředky, traktory, transportéry, vozíky, vozíky na manipulaci se zbožím, vozíky nákupní, vozíky na zavazadla, vyklápěcí vozíky, vyklápěcí zařízení jako části nákladních vozidel, tříkolky - dodávkové tříkolky, zásobovací tříkolky, dvukoláky, trakaře jízdní kola a jejich součásti a doplňky obsažené v této třídě, stojany na jízdní kola, speciální košíky pro jízdní kola, motocykly a mopedy, doplňky a příslušenství k automobilům a motocyklům, kola a pneumatiky, elektromobily, dětské kočárky, čluny, jachty, obytné přívěsy, padáky, saně, vznášedla, kolečkové židle, spojovací a převodová ústrojí pro pozemní vozidla; (16) papír, výrobky z papíru, periodické a neperiodické publikace, knihy, učebnice a učební pomůcky a materiály pro výuku, časopisy, brožury, fotografie, informační produkty na papírových nosičích, letáky, plakáty, data a databáze na papírových nosičích, tištěné manuály, reklamní, propagační, užitkové, umělecké nebo ozdobné předměty z papíru, kupř. pohlednice, dopisní papíry, obálky, práni, kalendáře, samolepky, obtisky, sošky z papírové hmoty, balicí papír, tašky, sešity, skicáky, rolety z papíru, prostírání, ubrusy a ubrusy, sáčky z papíru nebo z umělých hmot jako obaly, psací stroje a kancelářské potřeby, blány z umělých hmot přilnavé natahovací pro paletizaci, vinětovací strojky; (17) polotovary z plastických hmot, kaučuk, gutaperča, guma a výrobky z těchto materiálů, plastické hmoty a polotovary z plastických hmot (PVC, polyuretan, polypropylen, polyester, polyamid apod.) zejména ve tvaru fólie, desek a tyčí, nitě a vlákna z umělé hmoty, kromě vláken k textilním účelům, pěnové materiály na bázi gumy a plastických hmot, fólie z umělých hmot pro zemědělské účely,

materiály k těsnění, ucpávání a izolaci, kupř. izolační nátěry, laky a omítky, izolační oleje, plst pro izolaci, izolační papír, izolační rukavice, izolační tkaniny, minerální vlna k izolaci, různé plastické výrobky a obalové materiály z plastu, gumové pytle a sáčky, bedny a krabice, kontejnery z plastických hmot, nekovové potrubí, hadice, hadice na zalévání, plastové obaly všeho druhu na potraviny, kosmetiku, čisticí prostředky, zvukové a obrazové nosiče apod., drobné kancelářské výrobky z plastických hmot, bazény z plastu; (19) nekovové stavební materiály - řezivo neopracované, dřevo polozpracované, např. trámy, prkna, panely, překližky, dřevěné obložení stěn i podlah, dýhy ze dřeva, podlahy a podlahové materiály pro interiéry, zejména dřevěné, palubkové, lamelové, z korku nebo obsahující korkovou drť, podlahové prvky, parketové dílce, schodové profily, parapetní desky, plovoucí podlahy, dveře nekovové, dlažba, žaluzie a markýzy nekovové, portály, vertikální žaluzie, rolety a plísě, dveřní a předokenní markýzy i žaluzie nekovové všech druhů a typů, stavební sklo, kupř. skleněné tašky, dlaždice, mozaikové sklo, obkladačky, sklo drátěné, sklo izolační, bazény plavecké - nekovové, figurky z kamene, betonu a mramoru, fólie a desky z umělých hmot na značení cest, geotextilie, křemen, křišťál, lepenka pro stavební účely, nekovová lešení, nekovové mříže a mřížoví, okenice, ohrady a ploty, rákos pro stavební účely, rámy pro skleníky nekovové, šamot, šindele, škvára, terakota, trnové stánky; (20) nábytek všeho druhu ze dřeva, kovu, rákosu, kůže nebo jiných hmot, bambus, bambusové závěsy, stavebnicový nábytek a modulový nábytek, variabilní nábytkové programy pro kanceláře, jednací místnosti, recepce, sekretariáty, nábytek pro kuchyně, ložnice, nábytek školní a zahradní, dětský nábytek, nábytek s využitím skla a zrcadel, atypický nábytek a výrobky ze dřeva, čalouněný nábytek, sedací soupravy, křesla a židle, stoly a stolky, rámy, stojany, výrobky ze dřeva, korku, třtiny, vrbového proutí ap., pokud nejsou zahrnuty v jiných třídách, výrobky z náhražek těchto materiálů včetně výrobků z plastických hmot, bytové a nábytkové doplňky, umělecké a ozdobné předměty, dřevotřískové, dřevovláknité a podobné desky, pomocné profily a desky k obkladu stěn, stropů a podlah, pohyblivé panely a interiérové příčky, bedny ze dřeva nebo z umělých hmot, nekovové přepravní kontejnery, palety na manipulaci se zbožím, nábytek z plastických hmot, lišty k nábytku z umělých hmot, nádoby z umělých hmot jako obaly, dávkovače ručníků a tekutých mýdel (nekovové), držáky na záclony a závěsy, konzole na záclony a závěsy, kování na dveře nekovové, figurky z plastických hmot, nádrže na tekutá paliva (kromě nekovových a zděných), násady a rukojeti (nekovové), palety nakládací a přepravky (nekovové), žebříky ze dřeva nebo z umělých hmot, schránky z umělých hmot, věšáky (háky nekovové), věšáky na oděvy, žaluzie, žebříky z umělých hmot, zrcadla, stojany na časopisy, držáky na noviny, stojany na deštníky, hmoždinky, nekovové násady na nářadí, včelí úly, plástve a voskové plástve do včelích úlů, výděvy pro včelí úly, proutěné zboží, psi boudy, spací pytle, rukojeti na nářadí - nekovové, umělecká díla, sochy a sošky ze dřeva, vosku, sádry nebo umělých hmot, umělecké truhlářské výrobky; (27) podlahové krytiny všeho druhu, kupř. z plastů, termosetových laminátů, dřeva, korku, dýhy, a podlahových prvků obsahujících dýhu, podlahové krytiny izolační, koberce, koberečky, koberečky do automobilů, podlahy pod koberce, rohožky a protiskluzové rohože, předložky, tapety a nástěnné koberce s výjimkou textilních, umělé trávníky; (35) činnost organizačních a ekonomických poradců, ekonomické prognózy, obchodní nebo podnikatelské informace, komerční informační kancelář, systematizace informací do počítačové databáze, marketingové studie, obchodní průzkum, průzkum trhu, zprostředkovatelská činnost v oblasti obchodu s výrobky zařazenými do tříd 6, 7, 8, 9, 11, 12, 16, 17, 19, 20, 27 a službami zařazenými do tříd 36, 37, 38, 41 42, průzkum a analýza trhu, zejména trhu realit, pomoc při řízení obchodních a průmyslových podniků, pomoc při řízení obchodní činnosti, služby a poradenství v obchodní činnosti, obchodní management a podnikové poradenství, obchodní a podnikatelský průzkum, personální poradenství, poskytování služeb v oblasti marketingu, propagace a public relations, obchodní reklama pro třetí osoby, průzkum veřejného mínění, reklamní agentura, rozšiřování reklamních a inzertních materiálů, zpracování textů, vydávání, zveřejňování, oznámení, vyhlášení a publikování reklamních textů, zprostředkovatelská činnost v oblasti výstavnictví, vše v rámci této třídy; (36) činnost realitní kanceláře, pronájem bytů, pronájem nájemních domů, správa realit a nemovitostí, finanční analýzy, finanční informace, finanční ohlady a oceňování nemovitostí, finanční poradenství, finanční řízení, kapitálové investice, zprostředkovatelské a poradenské služby v oblasti realit; (37) provádění staveb včetně jejich změn, udržovacích prací na nich a jejich odstraňování, kupř. demolice staveb, čištění budov - vnějších povrchů i interiéru, pískování, izolace staveb proti vlhkosti, hluku apod., malování a natírání interiéru a exteriéru, čištění oken, zednické služby, pokrývačské služby, klempířské a instalatérské práce, truhlářství a údržba nábytku, provádění inženýrských staveb, stavební dozor, montáže lešení,

poskytování stavebních informací, výstavba obchodních stánků a obchodů, instalace, údržba a oprava vyhrazených elektrických zařízení, elektrických spotřebičů, chladicích zařízení, klimatizačních zařízení, topných zařízení, výtahů, odrušování elektrických zařízení, montáž, údržba a opravy počítačového vybavení a elektronického vybavení, instalace a opravy požárních hlásičů, malování a opravy reklamních tabulí, instalace a opravy telefonů, montáž, údržba a servis zařízení jednotné telekomunikační sítě, poradenská a konzultační činnost v oblasti stavebnictví; (38) zřizování jednotné telekomunikační sítě, počítačová komunikace, přenos zpráv a obrazových informací pomocí počítačů; (41) výchovná a vzdělávací činnost, pořádání kurzů, seminářů, školení, konferencí apod., korespondenční kurzy, vzdělávací a/nebo zábavné a/nebo sportovní soutěže, organizování a pořádání kulturních nebo vzdělávacích výstav; (42) projektování, projektová činnost a studie technických projektů, projektová činnost v investiční výstavbě, architektonické poradenství, architektura, inženýrské práce - expertizy, průmyslový design, urbanistické plánování, odborné poradenství (s výjimkou obchodního), a to zejména odborná technická, poradenská a konzultační činnost v oblasti investičního rozvoje, poradenství o ochraně životního prostředí, technický průzkum, programové projekty, tvorba informačních databází.

(511) 2, 6, 7, 8, 9, 11, 12, 16, 17, 19, 20, 27, 35, 36, 37, 38, 41, 42
(210) O-494969

(111) **329366**
(220) 27.04.2012
(151) 23.01.2013
(540)



(594) Kombinovaná
(591) Barevná
(730) **CZC.cz s.r.o.**, 1. máje 3236/103, Ostrava, Moravská Ostrava, 70300, CZ
(740) Advokátní kancelář Šrubař & Partners s.r.o., Mgr. Luděk Šrubař, advokát, Hanusova 1537/1, Praha 4, Michle, 14000
(510) (9) počítačové komponenty a ostatní příslušenství v rámci této třídy; (37) instalace, opravy a servis elektronických zařízení uvedených ve třídě 9; (42) poskytování služeb v oblasti výpočetní techniky v rámci této třídy, týkající se výrobků uvedených ve třídě 9.

(511) 9, 37, 42
(210) O-494831

(111) **329759**
(220) 18.07.2012
(151) 13.02.2013
(540)

PROFIFLOC

(594) Slovní grafická
(591) Barevná
(730) **WashTec Cz, spol. s r.o.**, U trati 1440/48, Praha 10, Strašnice, 10000, CZ
(510) (1) chemické výrobky pro průmysl, čištění vody (chemické přípravky pro čištění vody).
(511) 1
(210) O-496755

(111) **329820**
(220) 27.04.2012
(151) 20.02.2013
(540)

SAHARA

(594) Kombinovaná
(730) **FEBA spol. s r.o.**, Sobotecká 222, Turnov, 51101, CZ
(510) (3) prostředky na čištění brýlových skel, čoček a optiky, prostředky na čištění a ochranu proti zamlžení brýlových skel, čoček a optiky; (9) brýlové obruby, sluneční brýle, pouzdra na dioptrické brýle, pouzdra na sluneční brýle, pouzdra na kontaktní čočky, optické výrobky, řetízky a šňůrky na krk na dioptrické a sluneční brýle, stojánky a stojany na vystavení a prezentaci slunečních a dioptrických brýlí a pouzder, příslušenství a doplňky pro dioptrické a sluneční brýle, součásti a zařízení pro vše výše uvedené v rámci této třídy.

(511) 3, 9
(210) O-494798

(111) **329859**
(220) 18.06.2012
(151) 20.02.2013
(540)



(594) Kombinovaná
(730) **Kandertová Dana**, Mikulandská 120/8, Praha 1, Nové Město, 11000, CZ
Sléha Josef Ing., CSc., Táboritská 17/26, Praha 3, Žižkov, 13000, CZ
(510) (29) maso, ryby, drůbež a zvěřina, masové výtažky, zavařované, mražené, sušené a vařené ovoce a zelenina, želé, džemy, vejce, mléko a mléčné výrobky, oleje a tuky jedlé; (30) káva, čaj, kakao, cukr, rýže, tapioka, ságo, kávové náhražky, mouka a přípravky z obilnin, chléb, pečivo, cukrovinky, zmrzlina, med, sirup melasový, droždí, prášky do těsta, sůl, hořčice, ocet, nálevy (k ochucení), koření, led pro osvěžení; (31) výrobky zemědělské, zahradnické, lesní a zvířata neuvedené v jiných třídách, živá zvířata, čerstvé ovoce a zelenina, osivo, rostliny a přírodní květiny, krmivo pro zvířata, slad; (32) piva, minerální vody, šumivé nápoje a jiné nápoje nealkoholické, nápoje a šťávy ovocné, sirupy a jiné přípravky k zhotovování nápojů; (33) alkoholické nápoje (s výjimkou pív); (43) služby zajišťující stravování a nápoje.

(511) 29, 30, 31, 32, 33, 43
(210) O-496066

(111) **329909**
(220) 12.09.2012
(151) 20.02.2013
(540)



(594) Kombinovaná
(730) **Pivovary Staropramen s.r.o.**, Nádražní 43/84, Praha 5, 15000, CZ
(740) Havel, Holásek & Partners s.r.o., Mgr. Ivan Rámeš advokát, Na Florenci 2116/15, Praha 1, Nové Město, 11000
(510) (16) kelímky, pasparty, plakáty, plakáty velké plošné, rozetky, účtenky, papírové tabule, papírové láhve, papírové visačky, novoroční přání, tužky, letáky, jídelní lístky, papírové ubrousky; (21) tácky papírové, pohárky skleněné, sklenice, poháry keramické, holby keramické, stojany na jídelní lístky, keramické porcelánové tácky, porcelánové džbány; (32) pivo, lehká piva a ležáky, vody minerální a šumivé a jiné nealkoholické nápoje, sirupy a jiné přípravky k přípravě nápojů; (34) skleněné popelníky, porcelánové popelníky, keramické popelníky; (41) služby v oblasti zábavy, sportovní a kulturní aktivity; (43) služby spojené s provozováním pohostinství, restaurace, dočasné ubytování.
(511) 16, 21, 32, 34, 41, 43
(210) O-498105

(111) **329921**
(220) 10.10.2012
(151) 20.02.2013
(540)

ANT. PETROF

(594) Slovní grafická
(730) **PETROF, spol. s r.o.**, Na Brně 1955, Hradec Králové, Nový Hradec Králové, 50006, CZ
(740) Mgr. Pavel Vidura, advokát, Nádražní 1325/18, Ostrava, 70200
(510) (15) hudební nástroje; (20) nábytek, zrcadla, rámy, výrobky nejmenované v jiných třídách ze dřeva, korku, rákosu, vrbového proutí, z rohu, kosti, slonoviny, z kostic, želvoviny, jantaru, perleti, mořské pěny, náhražky všech těchto materiálů nebo náhražky z plastických hmot; (33) alkoholické nápoje (s výjimkou pív).
(511) 15, 20, 33
(210) O-498802

(111) **330029**
(220) 23.04.2012
(151) 06.03.2013
(540)

NARUBY

(592) Slovní
(730) **Société des Produits Nestlé S.A.**, Vevey, CH
(740) PATENTSERVIS Praha a.s., Na Podkovce 281/10, Praha 4, Podolí, 14700
(510) (29) zelenina a brambory (konzervované, sušené nebo vařené), ovoce (konzervované, sušené nebo vařené), houby (konzervované, sušené nebo vařené), maso, drůbež, zvěřina, ryby a mořské plody, všechny tyto výrobky rovněž ve formě výtažků, polévek, želé, past, konzerv, vařených jídel, hluboko zmražených nebo sušených jídel, džemy, vejce, mléko, smetana, máslo, sýry a další potravinářské výrobky na bázi mléka, mléčné náhražky, nápoje vyrobené s mlékem, dezerty vyrobené z mléka a dezerty vyrobené

ze smetany, jogurty, mražené jogurty, sojové mléko (mléčné náhražky), nápoje na bázi sóji, konzervované sojové boby pro lidskou spotřebu, jedlé oleje a tuky, proteinové přípravky pro lidskou spotřebu, náhražky smetany bez mléka do kávy a/nebo čaje (smetanové náhražky), párky a klobásy, uzeniny, arašídové máslo, polévky, polévkové koncentráty, vývary, bujónové kostky, bujóny, consomé (vývar), mléčné fermentované nápoje; (30) káva, kávové výtažky a přípravky a nápoje na bázi kávy, ledová káva, kávové náhražky, výtažky z kávových náhražek, přípravky a nápoje na bázi kávových náhražek, cikorka, čaj, čajové výtažky, přípravky a nápoje na bázi čaje, ledový čaj, přípravky na bázi sladu jako potravina, kakao a kakaové přípravky a nápoje, čokoláda, čokoládové výrobky, přípravky a nápoje na bázi čokolády, cukrovinky, sladkosti, bonbóny, cukr, žvýkačky, přírodní sladidla, pekařské výrobky, chléb, droždí, pečivo, jemné pečivo, sušenky, moučníky, keksy, oplatky, karamely, karamelové bonbóny, pudinky, zmrzliny, vodové zmrzliny, šerbety zařazené v této třídě, mražené cukrovinky, mražené moučníky, točené zmrzliny, mražené dezerty, pojiva pro výrobu zmrzliny a/nebo vodové zmrzliny a/nebo šerbetů a/nebo mražených cukrovinek a/nebo mražených moučnicků a/nebo točených zmrzlín a/nebo mražených dezertů a/nebo mražených jogurtů, med a medové náhražky, snídaně cereálie, müsli, kukuřičné vločky, cereální tyčinky, cereálie k přímé spotřebě, cereální přípravky, rýže, těstoviny, nudle, potraviny na bázi rýže, mouky nebo cereálií, také ve formě hotových jídel, pizzy, sendviče, směsi potravinářských těst a pasty (těstoviny), těsta připravená k pečení, omáčky, sojová omáčka, kečup, výrobky pro aromatizaci a ochucování jídla, jedlá koření, chuťové přísady, salátové zálivky, majonéza, hořčice, ocet; (32) stolní voda, perlivá nebo šumivá voda, zpracovaná voda, pramenitá voda, minerální voda, ochucená voda, nealkoholické nápoje s ovocnou příchutí a nápoje na bázi ovoce, ovocné a zeleninové džusy, nektary, limonády, sody a jiné nealkoholické nápoje, sirupy, nealkoholické výtažky (extrakty) spadající do této třídy, esence a další přípravky pro výrobu nealkoholických nápojů (kromě esenciálních olejů), nealkoholické nápoje na bázi sladu, izotonické nápoje, šerbety zařazené v této třídě.

(511) 29, 30, 32
(210) O-494639

(111) **330031**
(220) 24.04.2012
(151) 06.03.2013
(540)



(594) Kombinovaná
(591) Barevná
(730) **Český chřest, s.r.o.**, Hlavní 545, Chýně, 25301, CZ
(740) PROPATENT, Ing. Vlasta Sedláčková, patentový zástupce, Pod Pekařkou 107/1, Praha 4, Podolí, 14700
(510) (5) farmaceutické a veterinární výrobky, hygienické výrobky pro léčebné účely, dietní potraviny pro lékařské účely, dietetické přípravky pro léčebné potraviny pro batolata, potravní doplňky pro lidskou potřebu a pro zvířata, potravinové doplňky na rostlinné bázi; (29) maso, ryby, drůbež a zvěřina, mléko a mléčné výrobky, zelenina a ovoce - vařené, sušené, konzervované, mražené, zavařované, pasty, čalamády, polévky, hotová jídla, vejce, tuky, jedlé oleje; (30) pečivo, cukrovinky, ocet, omáčky (chuťové přísady), koření, zmrzlina, polevy, obilninové přípravky, káva, čaj, kakao, cukr, med, melasa, rýže; (31) čerstvá zelenina a ovoce, rostliny, květiny, zemědělské, zahradnické a lesní produkty, živá zvířata, syrové dřevě, zrní, semena; (32) nealkoholické nápoje, pivo, šňávy; (33) alkoholické nápoje; (35) marketing, import, export, propagace, reklama, zprostředkování obchodní činnosti s výrobky uvedenými ve třídách 5, 29, 30, 31, 32 a 33; (41) školení, vzdělávání, kulturní, společenské a sportovní aktivity; (43) restaurační, hotelové a ubytovací služby, služby zajišťující stravování a nápoje; (44) zemědělské, zahradnické, lékařské a veterinární služby, péče o hygienu a krásu osob a zvířat, zahrádkářství (služby).
(511) 5, 29, 30, 31, 32, 33, 35, 41, 43, 44
(210) O-494698

(111) **330060**
(220) 05.06.2012
(151) 06.03.2013
(540)

Forfemina

(592) Slovní
(730) **Natur Produkt Zdrovit Sp. z o. o.**, Nocznickiego 31, Warsaw, PL
(740) PatentEnter s.r.o., Koliště 1965/13a, Brno, Černá Pole, 60200
(510) (3) barviva na vlasy, barviva toaletní, kosmetické barvy, přípravky pro odstraňování barvy, přípravky pro bělení a jiné prací prostředky, přípravky pro čištění, leštění, odmašťování a broušení, bělicí a čistící přípravky na kůži, čistící mléko pro toaletní účely, čistící oleje, přípravky pro čištění umělého chrupu, přípravky na bělení zubů, přípravky pro depilaci, dezinfekční mýdla, deodoranty pro osobní potřebu, přípravky na holení, holicí mýdlo, kolínská voda, kosmetika, kosmetické přípravky, kosmetické tužky, koupelové soli, nikoliv pro medicínální účely, krémy na kůži, krémy na obličej, krémy pleťové, regenerační krémy, vitamínové krémy, lak na vlasy, lak na nehty, lepidla pro kosmetické účely, levandulová voda, líčidla, mýdla, mléko pro toaletní účely, umělé nehty, umělé řasy, odlakovače, přípravky na odličování, kosmetické bylinné přípravky, vonné oleje, oleje do voňavek, oleje éterické, oleje pro kosmetické účely, přípravky na ondulaci, opalovací přípravky, parfumerie, parfémy, voňavky, pleťová voda pro kosmetické účely, pomády pro kosmetické účely, rtěnky, šampóny, toaletní přípravky, ústní vody, nikoliv pro lékařské účely, vata pro kosmetické účely, prostředky pro ošetřování pokožky, vlasů, nehtů a kůže, vlasové vody, koupelové pěny, zubní pasty; (5) výrobky (přípravky) farmaceutické, veterinářské a hygienické výrobky pro léčebné účely, výrobky baktericidní, hygienické potřeby pro lékařství a pro osobní hygienu, s výjimkou toaletních potřeb, diabetické přípravky pro léčebné účely, potraviny, nápoje a jiné dietní výrobky pro účely léčebné, potraviny pro batolata a kojence, potraviny silící pro děti a nemocné k léčebným účelům, prášek zaspací na rány k léčebným účelům, dětský zásyp k léčebným účelům, prostředky proti lupům k léčebným účelům, potraviny speciální pro nemocné a rekonvalescenty k léčebným účelům, výtažky bohaté na rostlinné bílkoviny pro výživu dětí a nemocných k léčebným účelům, výživné přípravky pro mikroorganismy k léčebným účelům, doplňky výživové pro lékařské účely, balzámy pro lékařské účely, léčivé přípravky do koupele, náplasti, leukoplast, obvazový materiál, obklady k léčebným účelům, lepicí pásy pro lékařské účely, materiály pro plombování zubů a pro zubní otisky, slitiny drahých kovů pro zubolékařské účely, léky proti bolestem zubů nebo hlavy, zubní brusné prostředky, fungicidy, herbicidy, cigarety bez tabáku k léčebnému účelu, léčivé byliny a čaje, čaje odučňovací k léčebným účelům, bylinné přípravky pro léčebné účely, výrobky z pramenitých vod (ze zřídelných vod) k léčebným účelům, bonbóny proti kašli k léčebným účelům, čípky, čistící přípravky pro kontaktní čočky, vitamínové přípravky, vitamínové nápoje, včetně práškových, strojené minerální vody a vody termální, vše pro léčebné účely, vitamínové bonbóny, spadající do této třídy, šumivé vitamínové, tablety, povzbuzující prostředky (farmaceutické), vitamín E koncentrovaný, léky proti kašli, multivitaminové přípravky, tablety a pastilky pro farmaceutické účely, chemicko-farmaceutické přípravky všeho druhu, antikoncepční přípravky, homeopatické přípravky, bílkovinné přípravky pro lékařské účely, léky tekuté, glukóza pro lékařské účely, oleje pro lékařské použití, opiáty, drogy pro léčebné účely, narkotika, výrobky pro prevenci nebo ulehčení (utišení) nemoci, výrobky pro zmírňování bolesti, alkohol pro léčebné účely, lékařské přípravky pro hubnutí, sedativa, diagnostické přípravky pro léčebné účely, cukr pro lékařské účely, cukrovinky s léčivými přísadami, masti pro farmaceutické účely, mléko pro farmaceutické účely, mléko sušené pro kojence, žvýkačky pro lékařské účely, minerální vody pro lékařské účely, soli do minerálních koupelí k léčebným účelům, soli pro lékařské účely, potraviny rostlinného původu obohacené minerály, multiminerálními komplexy a stopovými prvky jako doplňky, potravinové doplňky s bylinnými výtažky; (21) dávkovače mýdla, dávkovače papírových ručníků, dávkovače toaletního papíru, holicí štětky, mycí houby, hřebeny, kartáčky na nehty, kartáčky na obočí, kartáčky zubní, kosmetické náčiní, krabičky na mýdlo, nit' zubní, potřeby toaletní, pouzdra na hřebeny, rozprašovače na voňavky a parfémy, pudřenky (s výjimkou pudřenek z drahých kovů), přístroje na odstraňování zápachu pro osobní potřebu, štětky na čištění záchodů, elektrické zubní kartáčky; (30) cukrovinky, sladidla na bázi přírodních látek, dietetické potravinové přípravky na bázi obilnin, vše v tabletované nebo práškové formě, žvýkačky, ne pro lékařské účely; (35) reklama, propagace, inzerce, rozesílání propagačního materiálu, publikace reklamních textů, výstavy k reklamním a obchodním účelům, aktualizování reklamních materiálů, reklama on-line v počítačové síti, on-line inzerce, rozšiřování reklamních materiálů zákazníkům (letáky, prospekty, tisky, vzorky), zaslání

reklamních materiálů zákazníkům, vydávání, zveřejňování, oznámení, vyhlášení, publikování reklamních textů, venkovní reklama, vyhledávání dat a informací v počítačových souborech (pro třetí osoby), kopírování nebo rozmnožování (reprodukce) dokumentů, dokladů, obchodní nebo podnikatelské informace, dodavatelské služby pro třetí osoby (nákup výrobků a služeb pro jiné podniky), pomoc při řízení obchodních a průmyslových podniků, služby a poradenství v obchodní činnosti, obchodní nebo podnikatelský průzkum, pořádání veletrhů pro obchodní a reklamní účely, prezentace výrobků v komunikačních médiích pro účely maloobchodu, management, marketingové studie, služby (telefonní vzkazy, dotazy) pro nepřítomné, styky s veřejností, provádění obchodních operací, poskytování obchodních informací a obchodních služeb pomocí Internetu, velkoobchod, maloobchod, zprostředkování obchodu s výrobky, uvedenými ve tř. 3, 5, 21 a 30, zprostředkovatelská činnost v oblasti obchodu a služeb k obchodním účelům, týkající se výrobků, uvedených ve tř. 3, 5, 21 a 30, zprostředkování obchodních kontaktů v oblasti výrobků, uvedených ve tř. 3, 5, 21 a 30, zprostředkování internetového obchodu v oblasti výrobků, uvedených ve tř. 3, 5, 21 a 30, komerční využití Internetu v oblastech komerčních internetových médií a vyhledávacích služeb v oblasti výrobků, uvedených ve tř. 3, 5, 21 a 30, prezentace uživatelů na stránkách Word Wilde Web v počítačové síti Internet.

(511) 3, 5, 21, 30, 35
(210) O-495744

(111) **330084**
(220) 11.06.2012
(151) 06.03.2013
(540)



(594) Kombinovaná
(730) **TruckAlliance s.r.o.**, Barákova 575, Jičín - Nové Město, 50601, CZ
(510) (35) propagační činnost, reklama, pomoc při řízení obchodní činnosti, obchodní administrativa, kancelářské práce; (39) doprava, balení a skladování zboží, organizování cest; (42) navrhování a vývoj počítačového hardwaru a softwaru.
(511) 35, 39, 42
(210) O-495931

(111) **330131**
(220) 20.09.2012
(151) 06.03.2013

RADEGAST TEMNĚ HOŘKÝ

(592) Slovní
(730) **Plzeňský Prazdroj, a. s.**, U Prazdroje 64/7, Plzeň, Východní Předměstí, 30100, CZ
(740) Skils s.r.o. advokátní kancelář, JUDr. Karel Muzikář LL.M. (C.J.), advokát, Křižovnické náměstí 193/2, Praha 1, 11000
(510) (32) piva, minerální vody, šumivé nápoje a jiné nápoje nealkoholické, nápoje a šťávy ovocné, sirupy a jiné přípravky k zhotovování nápojů; (33) alkoholické nápoje (s výjimkou pív).
(511) 32, 33
(210) O-498292

(111) **330166**
(220) 22.03.2012
(151) 13.03.2013
(540)



(594) Kombinovaná
(730) **Economia, a.s.**, Pernerova 673/47, Praha 8 - Karlín, 18600, CZ
(740) TAUBEL LEGAL, advokátní kancelář s.r.o., JUDr. Jan Täubel LL.M., Sokolovská 68/105, Praha 8, 18600
(510) (9) elektronické databáze a databázové produkty na Internetu, mobilních platformách WAP, CD a DVD; (16) databázové produkty v listinné formě, tiskoviny všeho druhu, periodické a neperiodické publikace; (35) reklamní a propagační a inzertní činnost; (38) šíření informací prostřednictvím informační, datové nebo elektronické nebo komunikační nebo telekomunikační sítě (zejména po Internetu), služby na Internetu (komunikační a vyhledávací služby, zpravodajské a informační služby, služby internetových síťových her, zprostředkování připojení na Internet, zajištění provozu pro osobní webové stránky) v rámci této třídy; (41) vydavatelská činnost.
(511) 9, 16, 35, 38, 41
(210) O-493748

(111) **330293**
(220) 12.04.2012
(151) 20.03.2013
(540)

Aerovod

(592) Slovní
(730) **AEROFILMS s.r.o.**, Jirečkova 1008/8, Praha 7, Holešovice, 17000, CZ
(510) (41) filmy (půjčování), zábava (služby), zábava (televizní).
(511) 41
(210) O-494341

(111) **330347**
(220) 27.06.2012
(151) 20.03.2013
(540)

*Bohemia
mašť*

(594) Slovní grafická
(730) **Bohemia Apple, družstvo**, Milevská 2094/3, Praha 4, Krč, 14000, CZ
(510) (32) minerální vody, šumivé nápoje a jiné nealkoholické nápoje, šťávy ovocné, sirupy a jiné přípravky k zhotovování nápojů.
(511) 32
(210) O-496328

(111) **330378**
(220) 18.07.2012
(151) 20.03.2013
(540)

whoop-de-doo

(594) Kombinovaná
(591) Barevná
(730) **Anna Marešová designers s.r.o.**, Kaplická 853/55, Praha 4, 14000, CZ
(740) Všeťečka Zelený Švorčík a partneři, advokátní a patentová kancelář, JUDr. Otakar Švorčík, advokát, Hálkova 1406/2, Praha 2, Nové Město, 12000
(510) (3) deodoranty pro lidskou potřebu, parfémy; (5) osobní sexuální lubrikanty, dezinfekční přípravky pro hygienické účely; (9) gramofony, reproduktory, přehrávače; (10) erotické a sexuální pomůcky spadající do této třídy, masážní a vibrační pomůcky a přístroje, vibromasážní přístroje, posilovače pánevního dna, menstruační kalíšky, teploměry; (11) elektrické lampy, lustry; (21) mycí houby, kartáče, elektrické zubní kartáčky, nádobí, skleničky; (24) povlečení, ložní prádlo; (25) oděvy, pyžama, noční prádlo.
(511) 3, 5, 9, 10, 11, 21, 24, 25
(210) O-496767

(111) **330411**
(220) 10.10.2012
(151) 20.03.2013
(540)

STURGEON  FRIENDLY
CAVIAR 

(594) Kombinovaná
(730) **Jihočeská univerzita v Českých Budějovicích**, Branišovská 1645/31a, České Budějovice, České Budějovice 2, 37005, CZ
(740) PatentCentrum Sedlák & Partners s.r.o., Okružní 2824, České Budějovice, České Budějovice 3, 37001
(510) (3) kosmetika, kosmetické přípravky, mýdla pro osobní použití, parfumerie, vonné oleje, vlasové vody, zubní pasty, pleťové a tělové krémy, všechny výše uvedené výrobky obsahující výtažky z ryb; (5) farmaceutické a dietetické přípravky pro lékařské účely, hygienické výrobky pro léčebné účely, dietetické doplňky a výživové doplňky, potravinové doplňky, všechny výše uvedené výrobky obsahující výtažky z ryb; (29) ryby a výrobky z nich, kaviár, jikry jesetera; (35) maloobchodní a velkoobchodní činnost s výše uvedenými výrobky ve tř. 3, 5, 29, komerční využití Internetu v oblastech obchodu a nabídky služeb, inzertní, propagační služby a informační služby prostřednictvím Internetu za účelem obchodu, propagační činnost a reklama, inzerce v časopisech a denících, dodavatelské služby pro třetí osoby, zprostředkovatelská činnost v oblasti obchodu s výše uvedenými výrobky ve tř. 3, 5, 29.
(511) 3, 5, 29, 35
(210) O-498829

(111) **330478**
(220) 19.07.2012
(151) 27.03.2013
(540)



(594) Kombinovaná
(591) Barevná
(730) **Savencia SA**, 42 rue Rieussec, Viroflay, FR
(740) Kania, Sedlák, Smola, s.r.o., Mendlovo náměstí 907/1a, Brno, Staré Brno, 60300
(510) (29) mléko, sýry, mléčné výrobky, jedlé oleje a tuky.
(511) 29
(210) O-496777

(111) **330550**
(220) 23.05.2012
(151) 03.04.2013
(540)



(593) Obrazová
(591) Barevná
(730) **Sugino Machine Limited**, 2410, Hongo, Uozu-shi, Toyama 937-8511, JP
(740) PATENTSERVIS Praha a.s., Na Podkovce 281/10, Praha 4, Podolí, 14700
(510) (7) stroje a obráběcí stroje, motory (s výjimkou motorů pro pozemní vozidla), spojky a transmisní zařízení mimo ty, které jsou pro pozemní vozidla, zemědělské nástroje, kromě nástrojů poháněných ručně, líhne pro vejce, prodejní automaty.
(511) 7
(210) O-495397

(111) **330642**
(220) 22.03.2012
(151) 17.04.2013
(540)

CZECH INSIDER

(592) Slovní
(730) **Economia, a.s.**, Pernerova 673/47, Praha 8 - Karlín, 18600, CZ
(740) TAUBEL LEGAL, advokátní kancelář s.r.o., JUDr. Jan Täubel LL.M., Sokolovská 68/105, Praha 8, 18600
(510) (9) elektronické databáze a databázové produkty na Internetu, mobilních platformách WAP, CD a DVD; (16) databázové produkty v listinné formě, tiskoviny všeho druhu, periodické a neperiodické publikace; (35) reklamní a propagační a inzertní činnost; (38) šíření informací a zpravodajských informací prostřednictvím informační, elektronické nebo komunikační sítě (zejména po Internetu); (41) vydavatelská činnost.
(511) 9, 16, 35, 38, 41
(210) O-493747

(111) **330643**
(220) 22.03.2012
(151) 17.04.2013
(540)

DENÍK INSIDER

(592) Slovní
(730) **Economia, a.s.**, Pernerova 673/47, Praha 8 - Karlín, 18600, CZ
(740) TAUBEL LEGAL, advokátní kancelář s.r.o., JUDr. Jan Täubel LL.M., Sokolovská 68/105, Praha 8, 18600
(510) (9) elektronické databáze a databázové produkty na Internetu, mobilních platformách WAP, CD a DVD; (16) databázové produkty v listinné formě, tiskoviny všeho druhu, periodické a neperiodické publikace; (35) reklamní a propagační a inzertní činnost; (38) šíření informací a zpravodajských informací prostřednictvím informační, elektronické nebo komunikační sítě (zejména po Internetu); (41) vydavatelská činnost.
(511) 9, 16, 35, 38, 41
(210) O-493749

(111) **330683**
(220) 14.05.2012
(151) 24.04.2013
(540)

MedExpecto

(592) Slovní
(730) **The Procter & Gamble Company**, One Procter & Gamble Plaza, Cincinnati, Ohio, OH, US
(740) PATENTSERVIS Praha a.s., Na Podkovce 281/10, Praha 4, Podolí, 14700
(510) (3) mýdla a mycí pěny na ruce; (5) farmaceutické přípravky, sanitární přípravky pro medicínální a zdravotnické účely, přípravky a substance pro preventní ošetřování a zmírňování kašle, nachlazení a dalších poruch a onemocnění dýchacího ústrojí a podobných onemocnění a stavů, medikované cukrářské výrobky včetně dražé a cucavých dražé a bonbónů a pastilek, pastilky proti bolestem v krku, inhalátory plněné farmaceutickými přípravky a inhalátory pro úlevu od kašle, nachlazení a chřipky a příznaků chřipky (farmaceutické výrobky), lokální analgetika, medikované a léčivé masti a krémy, nosní spreje a přípravky pro úlevu a uvolnění nosu, dietetické látky a substance upravené pro lékařské účely, potraviny a strava pro děti; (30) nemedikované cukrářské výrobky, pastilky, žvýkačky.
(511) 3, 5, 30
(210) O-495121

(111) **330684**
(220) 14.05.2012
(151) 24.04.2013
(540)

TriActin

(592) Slovní
(730) **The Procter & Gamble Company**, One Procter & Gamble Plaza, Cincinnati, 45202, OH, US
(740) PATENTSERVIS Praha a.s., Na Podkovce 281/10, Praha 4, Podolí, 14700
(510) (3) mýdla a mycí pěny na ruce; (5) farmaceutické přípravky, sanitární přípravky pro medicínální a zdravotnické účely, přípravky a substance pro preventní ošetřování a zmírňování kašle, nachlazení a dalších poruch a onemocnění dýchacího ústrojí a podobných onemocnění a stavů, medikované cukrářské výrobky včetně dražé a cucavých dražé a bonbónů a pastilek, pastilky proti bolestem v krku, inhalátory plněné farmaceutickými přípravky a inhalátory pro úlevu od kašle, nachlazení a chřipky a příznaků chřipky (farmaceutické výrobky), lokální analgetika, medikované a léčivé masti a krémy, nosní spreje a přípravky pro úlevu a uvolnění nosu, dietetické látky a substance upravené pro lékařské účely, potraviny a strava pro děti; (30) nemedikované cukrářské výrobky, pastilky, žvýkačky.
(511) 3, 5, 30
(210) O-495123

(111) **330685**
(220) 14.05.2012
(151) 24.04.2013
(540)

SymptoMed

(592) Slovní
(730) **The Procter & Gamble Company**, One Procter & Gamble Plaza, Cincinnati, 45202, OH, US
(740) PATENTSERVIS Praha a.s., Na Podkovce 281/10, Praha 4, Podolí, 14700
(510) (3) mýdla a mycí pěny na ruce; (5) farmaceutické přípravky, sanitární přípravky pro medicínální a zdravotnické účely, přípravky a substance pro preventivní ošetřování a zmírňování kašle, nachlazení a dalších poruch a onemocnění dýchacího ústrojí a podobných onemocnění a stavů, medikované cukrářské výrobky včetně dražé a cacavých dražé a bonbónů a pastilek, pastilky proti bolestem v krku, inhalátory plněné farmaceutickými přípravky a inhalátory pro úlevu od kašle, nachlazení a chřipky a příznaků chřipky (farmaceutické výrobky), lokální analgetika, medikované a léčivé masti a krémy, nosní spreje a přípravky pro úlevu a uvolnění nosu, dietetické látky a substance upravené pro lékařské účely, potraviny a strava pro děti; (30) nemedikované cukrářské výrobky, pastilky, žvýkačky.
(511) 3, 5, 30
(210) O-495124

(111) **330837**
(220) 06.04.2012
(151) 02.05.2013
(540)

Duchovní Bratrstvo Bytí

(592) Slovní
(730) **Pfeiffer Tomáš**, Soukenická 21, Praha 1, 11000, CZ
(510) (41) dálkové studium, divadelní představení, elektronické publikování, filmová produkce, jiná než reklamní, filmová studia, filmové projekce, fotografování, fotografování na mikrofilm, informace o výchově a vzdělávání, klubové služby (výchovně zábavné klubové služby), kluby zdraví (služby), knihovny (půjčovny knih), knihy (vydávání), kolokvium (organizování a vedení), koncertní síně, sály, konference (organizování a vedení konferencí), kongresy (organizování a vedení), korespondenční kurzy, obrazové zpravodajství, organizace a pořádání koncertů, organizování kulturních nebo vzdělávacích výstav, poskytování on-line elektronických publikací, předprodej vstupenek, představení (výroba divadelních nebo jiných představení), psaní textů (jiných než reklamních), půjčování filmů, rozhlasové a televizní programy (výroba rozhlasových a televizních programů), semináře (organizování a vedení seminářů), skládání hudby, studia nahrávací, symposia (organizování a vedení), školení, školství, videofilmy (výroba), videopásky (nahrávání), vydávání elektronických knih a časopisů on-line, vydávání textů, s výjimkou reklamních nebo náborových, výchova náboženská, vyučování (výuka), vzdělávací informace, vzdělávání (výchovné služby), zpravodajské služby, živé představení, živé vystoupení (organizování -); (42) grafický design, kosmetika (výzkum v oblasti kosmetiky), výzdoba interiérů, výzkum (fyzikální výzkum), výzkum v oblasti chemie, výzkum v oblasti životního prostředí; (44) aromaterapeutické služby, fyzikální terapie, fyzioterapie, kliniky nebo sanatoria (soukromé), lázeňské služby, léčení stromů, lékařské služby, masáže, nemocnice (služby -), salóny krásy, sanatoria, zotavovny, telemedicínské služby, zdravotní péče, zdravotnická střediska.
(511) 41, 42, 44
(210) O-494241

(111) **331004**
(220) 13.08.2012
(151) 02.05.2013
(540)



(594) Kombinovaná
(730) **Kandertová Dana**, Mikulandská 120/8, Praha 1, Nové Město, 11000, CZ
Sléha Josef Ing., CSc., Táboritká 17/26, Praha 3, Žižkov, 13000, CZ
(510) (29) maso, ryby, drůbež a zvěřina, masové výtažky, zavařované, mražené, sušené a vařené ovoce a zelenina, želé, džemy, vejce, mléko a mléčné výrobky, oleje a tuky jedlé; (30) káva, čaj, kakao, cukr, rýže, tapioka, ságo, kávové náhražky, mouka a přípravky z obilnin, chléb, pečivo, cukrovinky, zmrzlina, med, sirup melasový, droždí, prášky do těsta, sůl, hořčice, ocet, nálevy (k ochucení), koření, led pro osvěžení; (31) výrobky zemědělské, zahradnické, lesní a zmi neuvedené v jiných třídách, živá zvířata, čerstvé ovoce a zelenina, osivo, rostliny a přírodní květiny, krmivo pro zvířata, slad; (32) piva, minerální vody, šumivé nápoje a jiné nápoje nealkoholické, nápoje a šťávy ovocné, sirupy a jiné přípravky k zhotovování nápojů; (43) služby zajišťující stravování a nápoje.
(511) 29, 30, 31, 32, 43
(210) O-497359

(111) **331161**
(220) 02.10.2012
(151) 13.05.2013
(540)



(594) Kombinovaná
(591) Barevná
(730) **Čermák Marek**, Filipovského 545/28, Praha 9, 19015, CZ
(740) Všeťečka Zelený Švorčík a partneři, advokátní a patentová kancelář, JUDr. Otakar Švorčík, advokát, Hálkova 1406/2, Praha 2, Nové Město, 12000
(510) (30) pekařské výrobky, cukrářské výrobky, cukrovinky, zmrzlina, mražené krémy, sladké i slané pečivo, keksy, bonbóny, čokoláda, oplatky, dorty, káva, kakao, čaj, čokoládové nápoje, kakaové nápoje; (32) nealkoholické nápoje, ovocné šťávy a nápoje, přípravky na výrobu nápojů, mošty, džusy, příchutě a prášky na výrobu nápojů; (35) prodej a zajišťování prodeje potravin a nápojů, maloobchod, velkoobchod a internetový obchod s výrobky ve třídách 30, 32.
(511) 30, 32, 35
(210) O-498563

(111) **331233**
(220) 11.04.2012
(151) 22.05.2013
(540)

Intimity

(592) Slovní
(730) **FunConcept s.r.o.**, Benediktská 689/8, Praha 1, Staré Město, 11000, CZ
(740) Dana Lukajová, patentový zástupce, Voršilská 10, Praha 1, 11000
(510) (3) barva na vlasy, barviva toaletní, kosmetické barvy, přípravky pro odstraňování barev - odbarvovače, krémy na bělení pokožky, bělicí a čistící

přípravky na kůži, bělicí soli, čistící oleje, čistící roztoky, přípravky pro čištění umělého chrupu, depilační přípravky, depilační vosk, koupelové soli, nikoliv pro medicínální účely, lak na vlasy, laky na nehty, lepidla pro kosmetické účely, lešticí přípravky, umělé nehty, oční řasy (umělé), odlakovače, spreje pro osvěžení dechu, pemza, ústní vody, nikoliv pro lékařské účely, vata pro kosmetické účely, vatové tyčinky pro kosmetické účely, vlasové vody, zubní pasty; (5) vaginální lubrikační gely a oleje; (10) erotické pomůcky a přístroje elektricky vybavené, erotické pomůcky a přístroje elektricky nevybavené zařazené v této třídě, zejména masážní přístroje, vibrační strojky, vibromasážní přístroje, lůžkové vibrátory, elektrické nafukovací panny v rámci této třídy, prezervativy, umělé údy, elektrické vakuové pumpy v rámci této třídy, umělé vagíny, vibrační kulíčky, dilda - napodobeniny penisu bez elektrického pohonu.

(511) 3, 5, 10
(210) O-494327

(111) **331603**
(220) 14.09.2012
(151) 29.05.2013
(540)



(594) Slovní grafická
(591) Barevná
(730) **CEE Logistics a.s.**, Doubravice 106, Pardubice, 53353, CZ
(510) (12) všechny druhy přívěsů a návěsů, nákladní automobily všech druhů, osobní automobily všech druhů; (36) celní služby, celní jednání, celní deklarace, zprostředkování celních služeb, zastupování v celním řízení, informace o clech, celním řízení, proclení zboží, celním tarifu a tarifu zaručení celního dluhu, garanční a pojišťovací služby související s dopravou a zasilatelstvím; (39) silniční motorová doprava nákladní a osobní, zasilatelství, logistika, poradenská činnost v oblasti dopravy, služby v dopravě a přepravě, spedice, skladování.
(511) 12, 36, 39
(210) O-498145

(111) **331782**
(220) 10.10.2012
(151) 05.06.2013
(540)



(594) Kombinovaná
(730) **Střížek Zdeněk**, Padovská 747/5, Praha 10, Horní Měcholupy, 10900, CZ
(740) PROPATENT, Ing. Vlasta Sedláčková, patentový zástupce, Pod Pekařkou 107/1, Praha 4, Podolí, 14700
(510) (35) agentury umělecké (obchodní vedení), analýzy nákladů, data (vyhledávání), fakturace, fotokopírování, hotely (správa -), inzerce poštou, komerční informační kanceláře, komerční správa licencí na výrobky a služby ostatních, komunikační média (prezentace výrobků v komunikačních médiích) pro účely maloobchodu, kopírování nebo rozmnožování (reprodukce) dokumentů a dokladů, marketingové studie, nábor zaměstnanců, nákupní a velkoobchodní ceny (analýzy -), obchodní činnost (pomoc při řízení -), obchodní management a podnikové poradenství, obchodní nebo podnikatelské informace (profesionální), obchodní reklama (pro třetí osoby -), organizování výstav (komerčních nebo reklamních), personální poradenství, pořádání veletrhů pro reklamní

účely a obchodní, prezentace výrobků v komunikačních médiích pro účely maloobchodu, pronájem reklamní doby v komunikačních médiích, pronájem reklamních ploch, předvádění (služby modelek), pro reklamní účely a podporu prodeje, předvádění zboží, příprava inzertních sloupků, psaní reklamních textů, reklama (propagace), reklamní materiály (aktualizování), reklamní materiály (rozšiřování) zákazníkům (letáky, prospekty, vzorky), reklamní materiály (zasílání zákazníkům), inzertní materiály (rozšiřování), reklamní texty (vydávání, zveřejňování, oznámení, vyhlášení, publikování -), rozhlasová reklama, styky s veřejností, rozšiřování vzorků (zboží), systematizace informací do počítačových databází, televizní reklama, texty (zpracování), účely maloobchodu (prezentace výrobků v komunikačních médiích pro účely maloobchodu), venkovní reklama, vyhledávání sponzorů, výklady (aranžování), vylepování plakátů; (38) agentury tiskové, diskuzní fóra (poskytování internetových diskuzních fór), elektronická pošta, informační kanceláře, počítačová komunikace, přenos zpráv a obrazových informací pomocí počítače, půjčování modemů, rozhlasové vysílání, služby rozhlasové pošty; (41) diskotéky (služby), divadelní představení, elektronické publikování (DTP), estrády (služby v oblasti -), fotografování, informace o možnostech rekreace, informace o možnostech zábavy, informace o výchově a vzdělávání, karaoke (poskytování služeb -), (hudební doprovod písní dle výběru zpěváka), knihy (vydávání), koncertní síně, sály, noční kluby, organizace a vedení kolokvií, organizace a pořádání koncertů, představení (organizování) /manažerské služby/, parky (zábavné -), plánování a organizování večírků, pořádání soutěží krásy, pronájem audio nahrávek, pronájem dekorací, předprodej vstupenek, rozhlasová zábava, služby v oblasti grafické úpravy, jiné než pro reklamní účely, živé představení, živé vystoupení (organizování -); (43) automaty (rychlé občerstvení), bary (služby -), bufety, pronájem přenosných staveb, pronajímání jednacích místností, půjčování stanů, přechodné ubytování (rezervace hotelů, rezervace penzionů), samoobslužné restaurace, tábory prázdninové (ubytovací služby -), turistické noclehárny, ubytovací služby (hotely, penziony), ubytování (pronajímání a přechodné -), zásobování, zvířata (opatrování v penzionech).

(511) 35, 38, 41, 43
(210) O-498822

(111) **331811**
(220) 26.11.2012
(151) 05.06.2013
(540)

KINGSWOOD

(592) Slovní
(730) **Plzeňský Prazdroj, a. s.**, U Prazdroje 64/7, Plzeň, Východní Předměstí, 30100, CZ
(740) Skils s.r.o. advokátní kancelář, JUDr. Karel Muzikář LL.M. (C.J.), advokát, Křížovnické náměstí 193/2, Praha 1, 11000
(510) (32) piva světlá i tmavá, spodně i svrchně kvašená, alkoholická i nealkoholická, alkoholické i nealkoholické sladové nápoje, alkoholické i nealkoholické míchané nápoje z piva a sladových nápojů, minerální vody, šumivé nápoje a jiné nápoje nealkoholické, nápoje a šťávy ovocné, sirupy a jiné přípravky k zhotovování nápojů; (33) alkoholické nápoje, včetně kvašených i destilovaných alkoholických nápojů z ovoce, medu, cukru či jiných surovin, vín tichých, perlivých i šumivých, vín ovocných, burčáků, alkoholických koktejlů a jiných míchaných alkoholických nápojů, ciderů, saké, aperitivů, vermutů, likérů.

(511) 32, 33
(210) O-500063

(111) **332038**
(220) 03.09.2012
(151) 18.06.2013
(540)



(594) Kombinovaná
(591) Barevná
(730) **IDEAL-Trade Service, spol. s r.o.**, Řípská 1549/11a, Brno, Slatina, 62700, CZ
(740) INPROCHES Patentová a známková kancelář, Mgr. Alžběta Jurtíková, Mezírka 775/1, Brno, Veveří, 60200
(510) (7) zařízení, stroje, obráběcí stroje a jejich části, které jsou uvedeny ve třídě 7, motory (s výjimkou pro pozemní vozidla), zemědělské stroje, kompresory, stroje pro úpravu vody, stroje k nanášení barev, stroje míchací; (11) osvětlovací a topná zařízení, zařízení pro vaření, zařízení pro chlazení, větrání, včetně klimatizačních zařízení nebo zařízení na úpravu vzduchu, stroje na čištění vzduchu, zařízení na čištění odpadních vod, zásobníky teplé vody (boilery), zařízení pro výdej a rozvod vody; (37) opravy a servis elektrických strojů a přístrojů; (42) průmyslové analýzy a výzkum, zejména testování kvality povrchové úpravy výrobků s využitím slané komory.

(511) 7, 11, 37, 42
(210) O-497858

(111) **332105**
(220) 13.11.2012
(151) 18.06.2013
(540)

NISA AIR

(592) Slovní
(730) **NISA AIR spol. s r.o.**, Bezděčín 136, Mladá Boleslav, 29301, CZ
(510) (12) dopravní prostředky vzdušné, letadla a vrtulníky; (37) montáž, údržba, opravy a servis letadel, vrtulníků a jejich příslušenství; (39) pronájem a půjčování letadel a vrtulníků, zálet letadel a vrtulníků; (41) provoz letecké školy, výcvik na sportovních letacích zařízeních; (42) poradenství v oboru letecké techniky.

(511) 12, 37, 39, 41, 42
(210) O-499715

(111) **332169**
(220) 12.07.2012
(151) 26.06.2013
(540)



(594) Kombinovaná
(591) Barevná
(730) **JIK - O5, spol. s r.o.**, V Olšinách 75, Praha 10, 10000, CZ
(740) Mgr. Ilona Vaněčková, Paříkova 6/94, Praha 9, 19000
(510) (9) nosiče informací, zejména se záznamem obrazu a zvuku; (16) tiskárenské výrobky, fotografie, tiskoviny všeho druhu, periodický a neperiodický tisk, zejména časopisy, noviny, knihy, prospekty, plakáty, fotografie, pohlednice, kalendáře, knihařské výrobky, propagační materiály a předměty z papíru, zejména letáky, brožury, obaly z papíru a plastických hmot, tiskařské typy a štočky, ozdobné předměty z papíru; (35) reklamní, inzertní a propagační činnost, informační servis, pořádání reklamních a

obchodních výstav a předváděcích akcí zboží a služeb, včetně distribuce zboží k reklamním účelům, obchodní služby v oboru polygrafie, kancelářské práce; (40) polygrafické služby všeho druhu, tiskárenské služby, zprostředkovatelské a poradenské služby v oboru polygrafie a tiskárenství; (41) nakladatelská a vydavatelská činnost v oboru zábavních, odborných, zpravodajských a vzdělávacích tiskovin, publikací, zpráv a informací, zvukových, textových a audiovizuálních nosičů, obstaravatelská a zprostředkovatelská činnost v tomto oboru, produkční a agenturní činnost v oblasti zábavy, kultury a výchovy, pořádání zábavních soutěží, zájmových klubů a společenských akcí, pořádání módních přehlídek.

(511) 9, 16, 35, 40, 41
(210) O-496651

(111) **332170**
(220) 12.07.2012
(151) 26.06.2013
(540)



(594) Kombinovaná
(591) Barevná
(730) **JIK - O5, spol. s r.o.**, V Olšinách 75, Praha 10, 10000, CZ
(740) Advokátní kancelář, Mgr. Ilona Vaněčková, Paříkova 6/94, Praha 9, 19000
(510) (9) nosiče informací, zejména se záznamem obrazu a zvuku; (16) tiskárenské výrobky, fotografie, tiskoviny všeho druhu, periodický a neperiodický tisk, zejména časopisy, noviny, knihy, prospekty, plakáty, fotografie, pohlednice, kalendáře, knihařské výrobky, propagační materiály a předměty z papíru, zejména letáky, brožury, obaly z papíru a plastických hmot, tiskařské typy a štočky, ozdobné předměty z papíru; (35) reklamní, inzertní a propagační činnost, informační servis, pořádání reklamních a obchodních výstav a předváděcích akcí zboží a služeb, včetně distribuce zboží k reklamním účelům, obchodní služby v oboru polygrafie, kancelářské práce; (40) polygrafické služby všeho druhu, tiskárenské služby, zprostředkovatelské a poradenské služby v oboru polygrafie a tiskárenství; (41) nakladatelská a vydavatelská činnost v oboru zábavních, odborných, zpravodajských a vzdělávacích tiskovin, publikací, zpráv a informací, zvukových, textových a audiovizuálních nosičů, obstaravatelská a zprostředkovatelská činnost v tomto oboru, produkční a agenturní činnost v oblasti zábavy, kultury a výchovy, pořádání zábavních soutěží, zájmových klubů a společenských akcí, pořádání módních přehlídek.

(511) 9, 16, 35, 40, 41
(210) O-496652

(111) **332184**
(220) 04.09.2012
(151) 26.06.2013
(540)

RunCzech

(592) Slovní
(730) **Tempo Team Prague s.r.o.**, Františka Křížka 461/11, Praha 7, Holešovice, 17000, CZ
(740) AK JUDr. Jana Fráňová, JUDr. Jana Fráňová, advokát, Jakubská 670/14, Praha 1, Staré Město, 11000
(510) (14) časomíry (nástroje na měření času), hodinky, hodiny náramkové, chronometry (stopky), klíčenky (bižuterie), medaile, mince, odznaky z drahých kovů; (16) archy papíru, balící papír, blahopřání, bloky (papírníkové výrobky), brožury, časopisy (periodika), desky (papírníkové výrobky), dopisní papír, etikety kromě textilních, formuláře, fotografie (tištěné), kalendáře, karty, knihy, kornouty (papírové), mapy, noviny, obálky (papírníkové výrobky), obaly (papírníkové výrobky), obaly bublinové (z umělých hmot), obaly na lahve (lepenkové nebo papírové), obrazy, obitky, papírenské výrobky, pera (kancelářské potřeby), podložky pod pívni sklenice, pohlednice, poutače z papíru nebo lepenky, prospekty, publikace, pytlíky jako obaly (z papíru nebo umělých hmot), samolepky (papírníkové

výrobky), razítka, vlajky (papírové); (18) batohy, deštníky, diplomatky, chlebníky, kufry cestovní, mošny, navštívenky (pouzdra na), peněženky, slunečníky, sportovní tašky; (25) boty šněrovací, bundy sportovní, bundy sportovní s kapucí (s kožešinou nebo plyšovou vložkou), čapky (přiléhavé), čelenky, čepice, čepice se štítkem, kalhoty, konfekce, kravaty, kšiltly (čepice s), kšiltly (sluneční), legíny, oblečení, obuv, obuv sportovní, oděvy, oděvy nepromokavé, oděvy tělocvičné, opasky na peníze, pláštěnky, ponožky, potítka, šátky, šály, šněrovací boty, uniformy, trička; (28) balónky na hraní, hračky, startovací bloky (pro sporty); (32) citronády, minerální vody (nápoje), minerální vody (přípravky na výrobu), mošty, nápoje (nealkoholické), nápoje (přípravky na výrobu), nápoje iontové, nealkoholické nápoje, ovocné šťávy, pivo, prášky na výrobu šumivých nápojů, příchutě na výrobu nápojů, přípravky na výrobu sodovky, soda, stolové vody, šťávy (ovocné), šťávy zeleninové (nápoje), šumivá voda, tablety na přípravu šumivých nápojů, vody (nápoje); (35) marketingové studie, obchodní nebo podnikatelské poradenství, obchodní reklama pro třetí osoby, organizování výstav (komerčních nebo reklamních), poradenství (odborné obchodní), poradenství v obchodní činnosti, pořádání veletrhů pro obchodní a reklamní účely, prezentace výrobků v komunikačních médiích pro účely maloobchodu, pronájem reklamních materiálů, pronájem reklamních ploch, předvádění zboží, psaní reklamních textů, reklama, reklama (propagace), reklama on-line v počítačové síti, rozhlasová reklama, rozšiřování reklamních materiálů zákazníkům, služby v oblasti grafické úpravy pro reklamní účely, styky s veřejností, televizní reklama, vydávání reklamních nebo náborových, propagačních a inzertních textů, vyhledávání sponzorů; (41) informace o možnostech rekreace, informace o možnostech rozptýlení, informace o možnostech zábavy, informace o výchově a vzdělávání, kluby zdraví (služby), kolokvium (organizování a vedení), konference (organizování a vedení), měření času při sportovních disciplínách, organizace a pořádání koncertů, organizace a vedení konferencí, organizace kulturních nebo vzdělávacích výstav, organizace představení (manažerské služby), plánování a organizace večírků, pořádání koncertů, provozování sportovních zařízení, půjčování sportovního nářadí s výjimkou dopravních prostředků, semináře (organizace a vedení), soutěže (organizování sportovních), organizování a vedení seminářů, organizování sportovních soutěží, tělesná výchova.

(511) 14, 16, 18, 25, 28, 32, 35, 41
(210) O-497895

(111) **332185**
(220) 04.09.2012
(151) 26.06.2013
(540)

RUNCZECH

(594) Slovní grafická
(730) **Tempo Team Prague s.r.o.**, Františka Křížka 461/11, Praha 7, Holešovice, 17000, CZ
(740) AK JUDr. Jana Fráňová, JUDr. Jana Fráňová, advokát, Jakubská 670/14, Praha 1, Staré Město, 11000
(510) (14) časomíry (nástroje na měření času), hodinky, hodiny náramkové, chronometry (stopky), klíčenky (bižuterie), medaile, mince, odznaky z drahých kovů; (16) archy papíru, balicí papír, blahopřání, bloky (papírnické výrobky), brožury, časopisy (periodika), desky (papírnické výrobky), dopisní papír, etikety kromě textilních, formuláře, fotografie (tištěné), kalendáře, karty, knihy, komouty (papírové), mapy, noviny, obálky (papírnické výrobky), obaly (papírnické výrobky), obaly bublinové (z umělých hmot), obaly na lahve (lepenkové nebo papírové), obrazy, obtisky, papírenské výrobky, pera (kancelářské potřeby), podložky pod pivní sklenice, pohlednice, poutače z papíru nebo lepenky, prospekty, publikace, pytlíky jako obaly (z papíru nebo umělých hmot), samolepky (papírnické výrobky), razítka, vlajky (papírové); (18) batohy, deštníky, diplomatky, chlebníky, kufry cestovní, mošny, navštívenky (pouzdra na), peněženky, slunečníky, sportovní tašky; (25) boty šněrovací, bundy sportovní, bundy sportovní s kapucí (s kožešinou nebo plyšovou vložkou), čapky (přiléhavé), čelenky, čepice, čepice se štítkem, kalhoty, konfekce, kravaty, kšiltly (čepice s), kšiltly (sluneční), legíny, oblečení, obuv, obuv sportovní,

oděvy, oděvy nepromokavé, oděvy tělocvičné, opasky na peníze, pláštěnky, ponožky, potítka, šátky, šály, šněrovací boty, uniformy, trička; (28) balónky na hraní, hračky, startovací bloky (pro sporty); (32) citronády, minerální vody (nápoje), minerální vody (přípravky na výrobu), mošty, nápoje (nealkoholické), nápoje (přípravky na výrobu), nápoje iontové, nealkoholické nápoje, ovocné šťávy, pivo, prášky na výrobu šumivých nápojů, příchutě na výrobu nápojů, přípravky na výrobu sodovky, soda, stolové vody, šťávy (ovocné), šťávy zeleninové (nápoje), šumivá voda, tablety na přípravu šumivých nápojů, vody (nápoje); (35) marketingové studie, obchodní nebo podnikatelské poradenství, obchodní reklama pro třetí osoby, organizování výstav (komerčních nebo reklamních), poradenství (odborné obchodní), poradenství v obchodní činnosti, pořádání veletrhů pro obchodní a reklamní účely, prezentace výrobků v komunikačních médiích pro účely maloobchodu, pronájem reklamních materiálů, pronájem reklamních ploch, předvádění zboží, psaní reklamních textů, reklama, reklama (propagace), reklama on-line v počítačové síti, rozhlasová reklama, rozšiřování reklamních materiálů zákazníkům, služby v oblasti grafické úpravy pro reklamní účely, styky s veřejností, televizní reklama, vydávání reklamních nebo náborových, propagačních a inzertních textů, vyhledávání sponzorů; (41) informace o možnostech rekreace, informace o možnostech rozptýlení, informace o možnostech zábavy, informace o výchově a vzdělávání, kluby zdraví (služby), kolokvium (organizování a vedení), konference (organizování a vedení), měření času při sportovních disciplínách, organizace a pořádání koncertů, organizace a vedení konferencí, organizace kulturních nebo vzdělávacích výstav, organizace představení (manažerské služby), plánování a organizace večírků, pořádání koncertů, provozování sportovních zařízení, půjčování sportovního nářadí s výjimkou dopravních prostředků, semináře (organizace a vedení), soutěže (organizování sportovních), organizování a vedení seminářů, organizování sportovních soutěží, tělesná výchova.

(511) 14, 16, 18, 25, 28, 32, 35, 41
(210) O-497896

(111) **332542**
(220) 17.08.2012
(151) 10.07.2013
(540)



(594) Kombinovaná
(591) Barevná
(730) **Chrastil Tomáš Ing.**, Štítarská 139, Kolín, 28002, CZ
(740) Vsetečka Zelený Švorčík a partneři, advokátní a patentová kancelář, JUDr. Otakar Švorčík, advokát, Hálkova 1406/2, Praha 2, Nové Město, 12000
(510) (36) činnost realitní kanceláře, služby správců nemovitostí, cenové odhady, pronájem a prodej nemovitostí, zprostředkovatelská činnost v oblasti realit, poskytování informací o realitním trhu prostřednictvím Internetu, pojišťování nemovitostí a zprostředkování pojišťování nemovitostí, zajišťování hypotečních úvěrů, zprostředkování hypotečních úvěrů ohledně nemovitostí.
(511) 36
(210) O-497533

(111) **332670**
(220) 27.09.2012
(151) 17.07.2013
(540)

Ayurvita

(592) Slovní
(730) **DNM company s.r.o.**, Trávníky 201, Střílky, 76804, CZ
(740) Mgr. Martina Dvořáková, Mendlovo nám. 1a, Brno, 60300
(510) (3) parfumerie, vonné oleje, kosmetika, vlasové vody, voňavkářské výrobky, vonná dřeva, vonné sáčky do prádla; (5) vitamínové a multivitaminové přípravky a nápoje, vitamíny a minerály a stopové prvky,

výtažky z bylin a kombinované přípravky z vitamínů, minerálů a bylinných výtažků k léčebným účelům, potravinové doplňky obohacené vitamíny a (nebo) minerály a (nebo) stopovými prvky k léčebným účelům, čaje léčivé, čaje bylinné, cukrovinky s léčivými přísadami, diabetický chléb, dietetické látky upravené pro léčebné účely, dietetické nápoje upravené pro léčebné účely, doplňky potravy, posilující přípravky pro léčebné účely, rostlinná vlákna pro léčebné účely, přípravky obsahující stopové prvky, potravinové přípravky a doplňky všeho druhu, jako posilující poživatiny, vitamínové přípravky, poživatiny pro doplnění redukčních diet nebo přípravků pro hubnutí, vše s léčebnými účinky; (16) obaly (papírnické výrobky); (30) aromatické přípravky do potravin, bonbóny, cukrovinky, čaj, čokoláda, káva, kávové extrakty, kávové náhražky, kávové nápoje, koření, zákusky, koláče, pečivo jemné, potraviny z mouky, rostlinné přípravky jako kávové náhražky, sušenky, suchary, keksy, biskvity, těsta, těstoviny, výrobky z obilnin, výrobky z kakaa, zmrzlina; (32) minerální vody, nealkoholické nápoje, nealkoholické výtažky z ovoce, ovocné šťávy, pivo, prášky na přípravu šumivých nápojů, příchutě na výrobu nápojů, sirupy na výrobu nápojů, soda, stolní vody; (44) kadeřnické salóny, masáže, salóny krásy, zkrášlovací salóny.

(511) 3, 5, 16, 30, 32, 44
(210) O-498489

(111) **333057**
(220) 09.10.2012
(151) 07.08.2013
(540)



(594) Kombinovaná
(730) **Plzeňský Prazdroj, a. s.**, U Prazdroje 64/7, Plzeň, Východní Předměstí, 30100, CZ
(740) Skils s.r.o. advokátní kancelář, JUDr. Karel Muzikář LL.M. (C.J.), advokát, Křižovnické náměstí 193/2, Praha 1, 11000
(510) (32) piva, minerální vody, šumivé nápoje a jiné nápoje nealkoholické, nápoje a šťávy ovocné, sirupy a jiné přípravky k zhotovování nápojů; (33) alkoholické nápoje (s výjimkou pív).
(511) 32, 33
(210) O-498762

(111) **333059**
(220) 11.10.2012
(151) 07.08.2013
(540)

ProfCom

(592) Slovní
(730) **ProfCom, s.r.o.**, č. p. 308, Ovčáry, 28002, CZ
(510) (9) frekvenční měniče, operátorské panely, programovatelné automaty, servopohony a servomotory, komunikační prvky, tachometry, čítače, čidla a senzory, nízkonapěťové zdroje, elektrické spojky, svorky, konektory, vodiče a kabely; (11) led žárovky, zářivky, bodová světla, pouliční lampy, lampy pro architekturu; (39) služby v zásobování, skladování a dodávky materiálu na čas.
(511) 9, 11, 39
(210) O-498863

(111) **333126**
(220) 23.01.2003
(151) 09.08.2013
(540)

FirePro

(594) Kombinovaná
(591) Barevná
(730) **Celanova Limited**, 8 Faleas Street, Agios Athanasios Industrial Area, 4101 Limassol, CY
(740) Rott, Růžička & Guttman a spol., Vyskočilova 1566, Praha 4, Michle, 14000
(510) (9) hasicí přístroje.
(511) 9
(210) O-501746

(111) **333365**
(220) 03.10.2012
(151) 28.08.2013
(540)

inWebio

(594) Slovní grafická
(730) **Inwebio s.r.o.**, Otín 353, Jindřichův Hradec, 37701, CZ
(740) PatentCentrum Sedlák & Partners s.r.o., Okružní 2824, České Budějovice, České Budějovice 3, 37001
(510) (9) počítače, počítačové programy (software) s výjimkou počítačových programů pro oblast dopravy, elektronická média - nosiče dat všeho druhu spadající do třídy 9, zvukově-obrazové záznamy magnetické nebo v elektronické podobě, vybavení pro zpracování informací a pro počítače, elektronické publikace; (35) reklamní, inzertní služby všeho druhu včetně inzercí a reklamy poskytované v počítačových, telekomunikačních a obdobných sítích, internetová reklama a marketing, pořádání reklamních a obchodních výstav a předváděcích akcí zboží a služeb, včetně distribuce zboží k reklamním účelům, průzkum trhu a marketing, včetně poradenství, zprostředkování a poskytování informací v oblasti internetového marketingu, správa internetového marketingu, automatizované zpracování dat; (42) vytváření počítačových systémů, tvorba a pronájem software, zpracování výtvarných a grafických návrhů, design, počítačová animace, tvorba, správa, hosting a poradenství v oblasti webových stránek, programování a grafické návrhy e-shopů, projektové řízení internetových prezentací a webových aplikací, vývoj internetových aplikací, navrhování informační architektury, poradenství v oboru služeb uvedených v této třídě.
(511) 9, 35, 42
(210) O-498590

(111) **333446**
(220) 04.10.2012
(151) 04.09.2013
(540)



(594) Kombinovaná
(591) Barevná
(730) **WTS ALfery s.r.o.**, Václavské náměstí 795/40, Praha 1, 11000, CZ
(510) (35) administrativní zpracování nákupních objednávek, analýzy nákladů, daňové příznání (příprava a vyhotovení -), data (vyhledávání -) v počítačových souborech (pro třetí osoby), dražby, efektivnost provozu a racionalizace práce (posuzování -), fakturace, fotokopírování, hospodářské (ekonomické) prognózy, hotely (správa -), informace (obchodní nebo podnikatelské -), informační kanceláře (komerční -), inzerce poštu, komerční informace a rady pro spotřebitele (spotřebitelská poradna), komerční informační kanceláře, komerční správa licencí na výrobky a služby ostatních, komunikační média (prezentace výrobků v komunikačních médiích) pro účely maloobchodu, kopírování dokumentů, kopírování nebo rozmnožování (reprodukce) dokumentů, dokladů a podobně, licence na výrobky a služby ostatních (komerční správa), marketing, marketingové studie, mzdy a výplatní listiny (příprava -), nábor zaměstnanců, nákupní ceny, velkoobchodní ceny (analýzy -), nákupní objednávky (administrativní zpracování), obchodní a průmyslové podniky (pomoc při řízení -), obchodní činnost (pomoc při řízení -), obchodní činnost (služby poradenství v -), obchodní management a podnikové poradenství, obchodní nebo podnikatelské informace, obchodní nebo podnikatelské informace (poskytování -), obchodní nebo podnikatelské poradenství (profesionální -), obchodní nebo podnikatelský průzkum, obchodní reklama (pro třetí osoby -), oceňování obchodních podniků, personální poradenství, podnikání (oceňování a odhady v oblasti -), podnikové poradenství a obchodní management, pomoc při řízení obchodní činnosti, poradenství (obdobné obchodní -), poradenství při vedení podniků, poradenství v obchodní činnosti, prognózy (hospodářské nebo ekonomické -), řízení (poradenské služby obchodní nebo podnikatelské), řízení obchodních nebo průmyslových podniků (poskytování pomoci při -), řízení průmyslových nebo obchodních podniků, sekretářské služby, služby (telefonní vzkazy, dotazy), služby, poradenství v obchodní činnosti, účetnictví, účty (sestavování výpisů z -), vedení kartoték v počítači, vedení kartoték v počítači (řízení souboru), vedení knih (účetních), vedení podniků (poradenství); (36) analýzy (finanční -), daňové odhady (služby), finanční analýzy, finanční informace, finanční odhady a oceňování (pojišťovnictví, bankovníctví, nemovitosti), finanční poradenství, finanční řízení, finanční služby, konzultační služby (finanční -), likvidace podniků (služby -) (finanční záležitosti), nemovitosti (oceňování a odhady -), nemovitosti (pronájem -), nemovitosti (správa -), oceňování a odhady (daňové), pronájem bytů, pronájem nájemních činžovních domů, pronajímání kanceláří (nemovitosti), řízení (finanční), správa, správa nemovitostí; (45) autorská práva (správa -), duševní vlastnictví (licence -), duševní vlastnictví (ochrana -), duševní vlastnictví (konzultační služby v oblasti -), mimosoudní řešení sporů, názvy domén (registrace) (právní služby), poradenství v oblasti duševního vlastnictví, poskytování licencí na počítačový software (právní služby), právnické (komerční služby).
(511) 35, 36, 45
(210) O-498654

(111) **333447**
(220) 04.10.2012
(151) 04.09.2013
(540)



(594) Kombinovaná
(591) Barevná
(730) **WTS ALfery s.r.o.**, Václavské náměstí 795/40, Praha 1, 11000, CZ
(510) (35) administrativní zpracování nákupních objednávek, analýzy nákladů, daňové příznání (příprava a vyhotovení -), data (vyhledávání -) v počítačových souborech (pro třetí osoby), dražby, efektivnost provozu a racionalizace práce (posuzování -), fakturace, fotokopírování, hospodářské (ekonomické) prognózy, hotely (správa -), informace (obchodní nebo podnikatelské -), informační kanceláře (komerční -), inzerce poštu, komerční informace a rady pro spotřebitele (spotřebitelská poradna), komerční informační kanceláře, komerční správa licencí na výrobky a služby ostatních, komunikační média (prezentace výrobků v komunikačních médiích) pro účely maloobchodu, kopírování dokumentů, kopírování nebo rozmnožování (reprodukce) dokumentů, dokladů a podobně, licence na výrobky a služby ostatních (komerční správa), marketing, marketingové studie, mzdy a výplatní listiny (příprava -), nábor zaměstnanců, nákupní ceny, velkoobchodní ceny (analýzy -), nákupní objednávky (administrativní zpracování), obchodní a průmyslové podniky (pomoc při řízení -), obchodní činnost (pomoc při řízení -), obchodní činnost (služby poradenství v -), obchodní management a podnikové poradenství, obchodní nebo podnikatelské informace, obchodní nebo podnikatelské informace (poskytování -), obchodní nebo podnikatelské poradenství (profesionální -), obchodní nebo podnikatelský průzkum, obchodní reklama (pro třetí osoby -), oceňování obchodních podniků, personální poradenství, podnikání (oceňování a odhady v oblasti -), podnikové poradenství a obchodní management, pomoc při řízení obchodní činnosti, poradenství (obdobné obchodní -), poradenství při vedení podniků, poradenství v obchodní činnosti, prognózy (hospodářské nebo ekonomické -), řízení (poradenské služby obchodní nebo podnikatelské), řízení obchodních nebo průmyslových podniků (poskytování pomoci při -), řízení průmyslových nebo obchodních podniků, sekretářské služby, služby (telefonní vzkazy, dotazy), služby, poradenství v obchodní činnosti, účetnictví, účty (sestavování výpisů z -), vedení kartoték v počítači, vedení kartoték v počítači (řízení souboru), vedení knih (účetních), vedení podniků (poradenství); (36) analýzy (finanční -), daňové odhady (služby), finanční analýzy, finanční informace, finanční odhady a oceňování (pojišťovnictví, bankovníctví, nemovitosti), finanční poradenství, finanční řízení, finanční služby, konzultační služby (finanční -), likvidace podniků (služby -) (finanční záležitosti), nemovitosti (oceňování a odhady -), nemovitosti (pronájem -), nemovitosti (správa -), oceňování a odhady (daňové), pronájem bytů, pronájem nájemních činžovních domů, pronajímání kanceláří (nemovitosti), řízení (finanční), správa, správa nemovitostí; (45) autorská práva (správa -), duševní vlastnictví (licence -), duševní vlastnictví (ochrana -), duševní vlastnictví (konzultační služby v oblasti -), mimosoudní řešení sporů, názvy domén (registrace) (právní služby), poradenství v oblasti duševního vlastnictví, poskytování licencí na počítačový software (právní služby), právnické (komerční služby).
(511) 35, 36, 45
(210) O-498655

(111) **333477**
(220) 16.11.2012
(151) 04.09.2013
(540)

VEN Z KRABICE

(592) Slovní
(730) **Everesta, s.r.o.**, Mimoňská 3223, Česká Lípa, 47001, CZ
(510) (35) obchodní administrativa, zprostředkování obchodní činnosti s výrobky třídy 1-34 a obchodní činnosti se službami třídy 36-45 a zprostředkování služeb třídy 35, reklamní a propagační služby, administrativní podpora a kancelářská činnost, personální poradenství, personální činnost pro třetí

osoby, obchodní management a podnikové poradenství; (39) organizování cest a zájezdů, organizování turistických výletů, organizování zážitkových, volnočasových a relaxačních akcí; (41) vzdělávací programy, školení a kurzy v oblasti obchodu, managementu, personalistiky, ekonomie, práva, marketingu, cizích jazyků, počítačů, specializované semináře, odborné vzdělávání, pořádání společenských akcí, konferencí, kongresů, plesů, zábavných a kulturních akcí, večírků, seminářů, pořádání outdoorových a sportovních akcí, adrenalinových zábav, soutěží a zážitkových akcí, natáčení instruktážních, reklamních a jiných videofilmů; (43) stravovací a ubytovací služby související s organizací zážitkových, volnočasových, relaxačních a vzdělávacích pobytů, rezervace a poskytování ubytování.

(511) 35, 39, 41, 43
(210) O-499840

(111) **333510**
(220) 14.01.2013
(151) 04.09.2013
(540)

MI FLOW

(594) Kombinovaná
(591) Barevná
(730) **MI FLOW s.r.o.**, Zahradnická 287/12, Brno, 60300, CZ
(510) (9) přístroje pro měření průtoků; (37) služby měření průtoků.
(511) 9, 37
(210) O-501104

(111) **333683**
(220) 16.11.2012
(151) 11.09.2013
(540)

EYRIE

(592) Slovní
(730) **Eyrie, s.r.o.**, Mimoňská 3223, Česká Lípa, 47001, CZ
(510) (35) obchodní administrativa, zprostředkování obchodní činnosti s výrobky tříd 1-34 a obchodní činnosti se službami tříd 36-45 a zprostředkování služeb třídy 35, reklamní a propagační služby, administrativní podpora a kancelářská činnost, personální poradenství, personální činnost pro třetí osoby, obchodní management a podnikové poradenství; (36) finanční poradenství, konzultační služby v oblasti financí, dotací a finančních podpor, dotační audit, poradenství v oboru veřejných zakázek; (41) vzdělávací programy, školení a kurzy v oblasti obchodu, managementu, personalistiky, ekonomie, práva, marketingu, cizích jazyků, specializované semináře, odborné vzdělávání, pořádání společenských akcí, konferencí, kongresů, plesů, kulturních akcí, večírků, outdoorových a sportovních akcí, adrenalinových zábav, natáčení instruktážních, reklamních a jiných videofilmů; (45) právní poradenství, služby poskytované právníky jednotlivcům, skupinám jednotlivců, organizacím a podnikům.
(511) 35, 36, 41, 45
(210) O-499838

(111) **333913**
(220) 04.03.2013
(151) 25.09.2013
(540)

NOSPED

(594) Kombinovaná
(591) Barevná
(730) **NOSPED s.r.o.**, Radějov 312, Radějov, 69667, CZ
(740) Ing. Jarmila Javoříková, Slunečná 4566, Zlín, 76005
(510) (12) dopravní prostředky pozemní, motorová vozidla nákladní i osobní, speciální transportní vozidla pro těžké a nadměrné náklady, autojeřáby, součásti a náhradní díly k motorovým vozidlům spadající do této třídy; (37) jeřábové práce, práce na zakázku se stavebními stroji a mechanismy, servisně-montážní práce ve stavebnictví a autoprůmyslu, opravy a úpravy motorových vozidel a speciálních transportních vozidel, opravy a úpravy stavebních nebo průmyslových strojů, preventivní kontroly vozidel a stavebních či průmyslových strojů, stavební práce - provádění staveb včetně jejich změn, udržovacích prací na nich a jejich odstraňování, pronájem stavebních strojů a mechanismů, čištění a údržba dopravních prostředků, konzultace a poskytování informací ve stavebnictví a servisně-montážních činnostech; (39) dopravní činnosti, přeprava/doprava zboží, materiálů, nákladů nebo osob, speciální doprava/přeprava těžkých a nadměrných nákladů, přeprava stavebních strojů, zvedání, přenášení a nakládání těžkých a objemných břemen, motorizované doprovodky k nadměrným přepravám, stěhovací služby, vnitrostátní a mezinárodní zasilatelství, kurýrní služby, taxi (služby), pronájem dopravních prostředků, pronájem speciálních transportních vozidel, pronájem autojeřábů, správa vozového parku, logistické činnosti v rámci této třídy, zprostředkování v dopravě, provoz a pronájem skladů, skladovací služby, nakládání, vykládání, balení a zasilání zboží, provoz a pronájem garáží, parkovišť a dopravních komunikací, konzultace a poskytování informací v dopravě.
(511) 12, 37, 39
(210) O-502359

(111) **333918**
(220) 25.03.2002
(151) 25.09.2013
(540)

green partners

(594) Kombinovaná
(591) Barevná
(730) **gpi green partners international GmbH & Co. KG**, Rockwoolstr. 14, Gladbeck, DE
(740) Čermák a spol., JUDr. Karel Čermák Ph.D., LL.M., advokát, Elišky Peškové 735/15, Praha 5, Smíchov, 15000
(510) (1) chemikálie používané pro průmysl, zemědělství, zahradnictví a lesnictví, hnojiva, zeminy, rašeliny a mulčovací kůra (obsažené ve třídě 1), posypové soli a granuláty (zařazené do třídy 1); (5) přípravky na hubení škůdců, přípravky odpuzující psy a kočky, fungicidy, herbicidy; (20) zboží, zahrnuté ve třídě 20, z rohu a rohovinových odřezků, dřeva, korku, rákosu, třtiny, vrbového proutí, kostí, slonoviny, z kostic, želvoviny, jantaru, perleti, mořské pěny a náhražek všech těchto materiálů nebo z plastických hmot; (31) travní semeno.
(511) 1, 5, 20, 31
(210) O-502632

(111) **334580**
(220) 20.07.2012
(151) 06.11.2013
(540)

H' Apply

(592) Slovní
(730) **Plzeňský Prazdroj, a. s.**, U Prazdroje 64/7, Plzeň, Východní Předměstí, 30100, CZ
(740) Skils s.r.o. advokátní kancelář, JUDr. Karel Muzikář LL.M. (C.J.), advokát, Křižovnické náměstí 193/2, Praha 1, 11000
(510) (32) minerální vody, šumivé nápoje a jiné nápoje nealkoholické, nápoje a šťávy ovocné, sirupy a jiné přípravky k zhotovování nápojů; (33) alkoholické nápoje, s výjimkou piva.
(511) 32, 33
(210) O-496867

(111) **334820**
(220) 07.09.2012
(151) 20.11.2013
(540)

WMC

(592) Slovní
(730) **Mík Špoulová Kateřina Mgr., advokát**, Haštalská 760/27, Praha 1, Staré Město, 11000, CZ
(510) (35) reklamní, propagační a inzertní činnost, obchodní administrativní a pomoc při řízení obchodní společnosti, organizační poradenství, poradenské a konzultační služby v oblasti reklamy a public relations, tvorba reklamních a propagačních materiálů, tisková reklama, zpracování marketingových studií, vydávání reklamních textů, propagačních a inzertních tiskovin, průzkum a analýza trhu, služby podpory trhu, obchodní průzkum, průzkum trhu, průzkum a konzultační služby v oblasti médií, plánování, nákup médií a zprostředkování prostoru pro reklamu, konzultační služby v oblasti médií, pronájem reklamních médií, organizování výstav ke komerčním účelům, automatizované zpracování dat do počítačové databáze, rešerše, včetně provádění těchto služeb prostřednictvím Internetu, správa internetového trhu, komerční využití Internetu v oblastech komerčních internetových médií a vyhledávacích služeb, on-line inzerce, zprostředkování v obchodních vztazích, zprostředkovatelská činnost v obchodu se službami ve třídách 35, 38, 41 a 42, merchandising, marketingová podpora rozvoje a komerčního využití Internetu i jiných počítačových, datových a komunikačních sítí; (38) telekomunikace, provozování internetového portálu a služby webových portálů, počítačová komunikace a komunikační služby prostřednictvím Internetu, služby internetového přístupu, monitorovací služby vztahující se k telekomunikačním sítím a přístrojům, poskytování přístupu k databázím, pronájem přístrojů pro přenos zpráv a informací, šíření elektronických časopisů, informací, elektronických periodik, zveřejňování, rozšiřování a přenos informací prostřednictvím všech informačních a telekomunikačních prostředků a sítí, šíření tiskovin, časopisů, periodik, knih v elektronické podobě prostřednictvím počítačové sítě včetně Internetu, poradenství a konzultace vztahující se k výše uvedeným službám, informační služby poskytované prostřednictvím telekomunikačních sítí; (41) výchova, vzdělávání, školení, zábava, sportovní a kulturní aktivity, organizování výstav ke kulturním účelům, dále kulturních, výchovných, vzdělávacích, soutěžních, zábavních a sportovních akcí, interaktivní zábavní služby, služby elektronických her poskytované prostřednictvím jakýchkoli komunikačních sítí, zábavní služby poskytované prostřednictvím telekomunikačních sítí, sportovní a kulturní aktivity, nakladatelství a vydavatelství, redakční činnost, fotografování, poradenská činnost v oboru vydavatelství a nakladatelství, nakladatelství a vydavatelství periodických a neperiodických publikací v tištěné i elektronické podobě, ediční činnost, publikační činnost, nahrávání nosičů zvukových nebo obrazově zvukových, půjčování nahrávaných zvukových a zvukově obrazových záznamů, tvorba, výroba audiovizuálních děl, TV produkce informační a poradenské služby týkající se výše uvedených služeb této třídy, výroba televizních a rozhlasových programů; (42) vytváření a modelování 3D animací, tvorba multimediálních dokumentů, prezentací, aplikací, katalogů, informačních databází, konstrukce www prezentací a řešení www serverů, hosting webových stránek, údržba programového vybavení, správa webových stránek, technická tvorba programových projektů, tvorba informačních databází, elektronických časopisů, periodik, knih, technická podpora rozvoje a komerčního využití Internetu i jiných počítačových, datových a komunikačních sítí, tvorba a poskytování vyhledavačů pro Internet, obnova

počítačových dat (regenerace), výzkum, vývoj a tvorba systémů pro elektronické obchodování a příslušného hardware.
(511) 35, 38, 41, 42
(210) O-498001

(111) **334873**
(220) 12.09.2012
(151) 27.11.2013
(540)

PARLAMENT

(592) Slovní
(730) **Pivovary Staropramen s.r.o.**, Nádražní 43/84, Praha 5, 15000, CZ
(740) Havel, Holásek & Partners s.r.o., Mgr. Ivan Rámeš advokát, Na Florenci 2116/15, Praha 1, Nové Město, 11000
(510) (16) kelímky, pasparty, plakáty, plakáty velké plošné, rozetky, účtenky, papírové tabule, papírové láhve, papírové visačky, novoroční přání, tužky, letáky, jídelní lístky, papírové ubrousky; (21) tácky papírové, pohárky skleněné, sklenice, poháry keramické, holby keramické, stojany na jídelní lístky, keramické porcelánové tácky, porcelánové džbány; (32) pivo, lehká piva a ležáky, vody minerální a šumivé a jiné nealkoholické nápoje, sirupy a jiné přípravky k přípravě nápojů; (41) služby v oblasti zábavy, sportovní a kulturní aktivity; (43) služby spojené s provozováním pohostinství, restaurace, dočasné ubytování.
(511) 16, 21, 32, 41, 43
(210) O-498104

(111) **334977**
(220) 26.06.2012
(151) 04.12.2013
(540)

Tablet Media

(592) Slovní
(730) **VLTAVA LABE MEDIA a.s.**, U Trezorky 921/2, Praha 5 - Jinonice, 15800, CZ
(740) AK Jana Fráňová, JUDr. Jana Fráňová, advokátka, Jakubská 14, Praha 1, 11000
(510) (9) elektronické publikace, nosiče dat magnetické a optické, nosiče zvukových záznamů, CD, DVD, kompaktní disky; (16) časopisy, knihy, noviny; (35) překlad informací do počítačových databází, zpracování textů.
(511) 9, 16, 35
(210) O-496307

(111) **334978**
(220) 05.09.2012
(151) 04.12.2013
(540)



(593) Obrazová
(730) **Jihočeská univerzita v Českých Budějovicích**, Branišovská 31a, České Budějovice 2, 37005, CZ
(510) (9) vědecké, zkušební a provozní měřicí přístroje a nástroje, přístroje pro vyučování, radary, zařízení a nosiče pro převod, reprodukci zvuku nebo obrazu, nosiče dat, informací, přístroje pro zpracování informací z počítače a počítače, publikace v elektronické podobě, on-line dostupné publikace v síti Internet, počítačový software, informační a datové sítě a náhradní díly v rámci této třídy, databáze, databázové produkty, databázové systémy, informace a záznamy v elektronické podobě, sítě, skříňka pro mikroskopy, světelná ukazovátka, USB disky, prosvěčovače vajec, vodoznaky, ukazatele výšky hladiny, vodoměry, hydroměry; (14) pamětní medaile, odznaky, hodinky a jejich řetízky a pásky, kravaty a jejich spenny a špendlíky, odznaky, prsteny; (16) odborné periodické a neperiodické publikace zveřejňované v tištěné podobě, papír, lepenka a výrobky z těchto materiálů,

kteřé nejsou zařazeny do jiných tříd, tiskárenské výrobky, tiskoviny, časopisy, periodika, knihy, skripta, učebnice, slovníky, manuály, sylaby, sborníky, katalogy, brožury, formuláře, ročenky, kalendáře, příručky, potřeby pro knižní vazby, fotografie, obrazy, kalendáře, diáře, plakáty, transparenty a další propagační materiály spadající do této třídy, papírenské zboží, obaly, obtisky, samolepky, pečete, plnicí pera, psací podložky, poštovní známky, razítka, školní potřeby; (21) cestovní lahve, hrnky, džbánky, džbery, hřebeny a česadla na zvířata, kádě, karafy, talíře; (24) prapory, praporec, vlajky, ubrusy; (25) čepice, čelenky, pásky ke kalhotám, pracovní pláště; (26) spony a odznaky (ne z drahých kovů); (35) reklamní, propagační a inzertní činnost a služby, elektronická inzerce, on-line inzerce, výstavy pro obchodní, reklamní a propagační účely, zprostředkovatelská činnost v oblasti obchodu s výrobky uvedenými ve třídách 1, 9, 16, 21, 24 a 28, poskytování obchodních informací, zpracování informací a dat, záznam, přepis, vypracování, vyhledávání, kompilace, systematizace dat a informací, analýza dat a informací, využívání a kompilace matematických a statistických údajů, poskytování statistických informací, kopírovací práce, aranžování výstavních ploch, zpracování textů, přepisy a překlady dat, plakátování, rozmnožování propagačního materiálu, předvádění zboží, činnost podnikatelských, organizačních a ekonomických poradců, spadající do této třídy, rozborů z účetnictví, posuzování efektivnosti provozu a racionalizace práce, sestavování rozpočtu výnosů a nákladů, tvorba předběžných, výsledných a cenových kalkulací, poradenství a poskytování konzultace v obchodní činnosti, zprostředkování interaktivního obchodu pomocí globálních komunikačních sítí (Internet), administrativní práce spadající do této třídy, referenční servis, systematizace informací do počítačových databází, styky s veřejností, služby v oblasti získávání obchodních kontraktčních partnerů, průzkum trhu a veřejného mínění, provádění odhadů, ocenění spadajících do třídy 35; (38) služby poskytovatele diskuzních fór, elektronické nástěnky, přístupu k databázím; (41) výchovná, vzdělávací a zábavní činnost, pořádání kongresů a jiných vzdělávacích akcí, včetně lektorské činnosti, informace o výchově a vzdělávání, realizace akreditovaných studijních programů všech tří stupňů studia - bakalářského, magisterského a doktorského a programů celoživotního vzdělávání, dálkové, distanční a kombinované studium, vydavatelská a nakladatelská činnost, včetně vydávání tiskovin prostřednictvím počítačových sítí, vydávání odborných periodik, monografií, odborných referátů, skript, pořizování videozáznamů, fotografií, sportovní akce, poradenství; (42) expertní, vědecké, výzkumné, vývojové a technologické služby a s nimi spojený výzkum a návrhy, služby spojené s vyhledáváním a vyhodnocováním technických a vědeckých informací, výzkum, vývoj, tvorba a poskytování software, poradenství v oblasti hardware a software, půjčování software, výzkum a vývoj v oblasti přírodních věd a technických věd, programování a tvorba počítačových systémů pro sběr, zpracování a archivaci informací, technické testování, technické poradenství, provádění rešerší vědeckých a technických, vypracování technických zpráv, oponentní, konzultační a odborná poradenská činnost v rámci této třídy, vypracování odborných analýz, provádění chemických analýz, poradenství v oblasti chemických analýz, tvorba počítačových dat a počítačových databází; (43) služby zajišťující dočasné ubytování, stravování a nápoje pro studentské koleje a menzy, zajišťování rychlého občerstvení, provoz automatů pro občerstvení, provozování pizzerie, bufetu, pronajímání společenských a jednacích místností a salónků, zprostředkovatelská a poradenská činnost pro výše uvedené služby, vše v rámci této třídy; (45) služby spojené s vyhledáváním a vyhodnocováním informací o označení výrobků a služeb a veškerých dalších informací v oblasti ochrany duševního vlastnictví, vypracování posudků, právní služby.

(511) 9, 14, 16, 21, 24, 25, 26, 35, 38, 41, 42, 43, 45
(210) O-497918

(111) **335222**
(220) 07.08.2012
(151) 18.12.2013
(540)



(594) Kombinovaná
(730) **Bukvic Josef Mgr.**, č. p. 188, Ohrazenice, 51101, CZ
(740) Mgr. David Müller, Filipova 2016/6, Praha 4, Chodov, 14800
(510) (5) nápoje dietetické, upravené pro lékařské účely, dietní potraviny přizpůsobené pro lékařské účely, potrava pro kojence, doplňky potravy minerální v rámci této třídy, doplňky výživové pro lékařské účely, kapsle pro farmaceutické účely, posilující přípravky k léčebným účelům, tonika (léky), laktóza, léčivé čaje, vitamínové přípravky, potravinové doplňky a obsahující látky živočišného původu, potravinové doplňky a obsahující látky rostlinného původu, proteinové potravinové doplňky; (29) mléko, mléčné výrobky, mléčné nápoje s vysokým obsahem mléka, kefir, proteinové mléko, syrovátka, tofu, želatina, kumys, jedlé oleje; (32) nealkoholické nápoje, přípravky nebo příchutě na výrobu nápojů, koncentráty a sirupy k výrobě nápojů, ovocné nebo zeleninové šťávy a džusy a sirupy, nealkoholické nápoje obohacené vitamíny nebo minerály, iontové a energetické nápoje nealkoholické, proteinové nealkoholické nápoje, dietní nápoje, želatinové nápoje, tablety a prášky na přípravu šumivých nealkoholických nápojů, ovocné nebo zeleninové nealkoholické nápoje, nealkoholické nápoje s příchutí ovoce a zeleniny, minerální vody, pramenité vody, sodová voda, voda, šumivé nealkoholické nápoje, míchané nápoje nealkoholické, rajčatová šťáva jako nápoj, aperitivy nealkoholické.
(511) 5, 29, 32
(210) O-497230

(111) **335276**
(220) 10.09.2012
(151) 03.01.2014
(540)

Engine Room

(592) Slovní
(730) **Mík Špoulová Kateřina Mgr.**, advokát, Haštalská 760/27, Praha 1, Staré Město, 11000, CZ
(510) (35) reklamní, propagační a inzertní činnost, obchodní administrativa a pomoc při řízení obchodní společnosti, organizační poradenství, poradenské a konzultační služby v oblasti reklamy a public relations, tvorba reklamních a propagačních materiálů, tisková produkce, zpracování marketingových studií, vydávání reklamních textů, propagačních a inzertních tiskovin, průzkum a analýza trhu, služby podpory trhu, obchodní průzkum, průzkum a konzultační služby v oblasti médií, plánování, nákup médií a zprostředkování prostoru pro reklamu, pronájem reklamních médií, organizování výstav ke komerčním účelům, automatizované zpracování dat do počítačové databáze, správa internetového trhu, komerční využití Internetu v oblastech komerčních internetových médií a vyhledávacích služeb, on-line inzerce, zprostředkování v obchodních vztazích, zprostředkovatelská činnost v obchodu se službami ve třídách 35 38, 41 a 42, merchandising; (38) telekomunikace, provozování internetového portálu a služby webových portálů, počítačová komunikace a komunikační služby prostřednictvím Internetu, služby internetového přístupu, monitorovací služby vztahující se k telekomunikačním sítím a přístrojům, poskytování přístupu k databázím, pronájem přístrojů pro přenos zpráv a informací, šíření elektronických časopisů, informací, elektronických periodik, zveřejňování, rozšiřování a přenos informací prostřednictvím všech informačních a telekomunikačních prostředků a sítí, šíření tiskovin, časopisů, periodik, knih v elektronické podobě prostřednictvím počítačové sítě včetně Internetu, poradenství a konzultace vztahující se k výše uvedeným službám; (41) výchova, vzdělávání, školení, zábava, sportovní a kulturní aktivity, organizování výstav ke kulturním účelům, dále kulturních, výchovných, vzdělávacích, soutěžních, zábavních a sportovních akcí, interaktivní zábavné služby, služby elektronických her poskytované prostřednictvím jakýchkoli komunikačních sítí, zábavní a informační služby poskytované prostřednictvím telekomunikačních sítí, sportovní a

kulturní aktivity, nakladatelství a vydavatelství, redakční činnost, fotografování, poradenská činnost v oboru vydavatelství a nakladatelství, nakladatelství a vydavatelství periodických a neperiodických publikací v tištěné i elektronické podobě, ediční činnost, publikační činnost, nahrávání nosičů zvukových nebo obrazově zvukových, půjčování nahraných zvukových a zvukově obrazových záznamů, tvorba, rešerše, včetně provádění těchto služeb prostřednictvím Internetu, výroba audiovizuálních děl, TV produkce, informační a poradenské služby týkající se výše uvedených služeb této třídy; (42) počítačové a internetové služby, to je tvorba software, programování internetových databázových systémů a internetových aplikací, programování multimediálních aplikací, vytváření a modelování 3D animací, interaktivní a grafické programy (tvorba), tvorba multimediálních dokumentů, prezentací, aplikací, katalogů, informačních databází, konstrukce www prezentací a řešení www serverů, hosting webových stránek, údržba programového vybavení, správa webových stránek, počítačové animace a vizualizace, programové projekty (tvorba), tvorba informačních databází, elektronických časopisů, periodik, knih, podpora rozvoje komerčního využití Internetu i jiných počítačových datových a komunikačních sítí, vyhledávací služby, obnova počítačových dat (regenerace), pronájem počítačového software, výzkum, vývoj a tvorba systémů pro elektronické obchodování a příslušného software a hardware, podpora komerčního využití Internetu i jiných počítačových, datových a komunikačních sítí v rámci této třídy.

(511) 35, 38, 41, 42
(210) O-498042

(111) **335278**
(220) 26.09.2012
(151) 03.01.2014
(540)

FOTOINFORMEL

(592) Slovní
(730) **Hubatová Eva Bc.**, Zábělská 1146/27, Plzeň, 31200, CZ
(740) Advokátní kancelář Mgr. Jan Blažek, Mgr. Jan Blažek, Dominikánská 24/16, Plzeň, 30100
(510) (16) fotografie, fotoalba, malby, papír; (35) výstavy (komerční nebo reklamní), veletrhy pro obchodní a reklamní účely, reklamní texty (psaní, vydávání, zveřejňování, oznámení, vyhlášení, publikování), reklamní, inzertní a propagační služby, reklama on-line v počítačové síti; (41) fotografování, digitální zpracování obrazu, grafické a fotografické služby, texty (psaní, zveřejňování) jiné než reklamní, výstavy (kulturní nebo vzdělávací).

(511) 16, 35, 41
(210) O-498475

(111) **336417**
(220) 13.03.2013
(151) 12.02.2014
(540)

SATHEA

(592) Slovní
(730) **SATHEA VISION s.r.o.**, Boršov 2, Praha 1, 11000, CZ
(510) (9) spínače, stabilizátory pro osvětlovací přístroje, stroboskopy, světelná signalizace, blikáče, elektronická světelná ukazovátká, světelné bóje, majáky, dopravní světla signalizační zařízení, světlotiskové (planografické) přístroje, světelné značení, regulátory světla, reostaty, stmívače elektrické, agregáty nabíjecí pro elektrické baterie, akumulátory elektrické pro vozidla, ampérmetry, anemometry, větroměry, astrofotografické objektivy (čočky), bezpečnostní ochranné sítě, bleskojistky, bleskosvody, fotografické blesky, centrální procesorové jednotky (procesory), clony (stínítka) proti oslnění, čipy (integrováné obvody), solární články, dráty elektrické, elektroluminiscenční diody (led), elektrodynamická zařízení pro dálkové řízení signalizace, galvanické články, GPS (navigační přístroje), indikátory ztrát elektrické energie, jističe, pojistky, kabely z optických vláken, kontakty elektrické, lampy do fotokomory, lasery (ne pro lékařské účely), vzduchoměry, optické sklo, optické výrobky, polovodiče, větrné pytle pro indikaci směru větru, elektronické publikace s možností stažení, regulátory elektrické, rozvodné panely (elektrická), rozvodné pulty (elektrická), signalizační zařízení v případě požáru, signální lucerny, světelná návěstí, signální značkovací bóje, vysílače elektronických signálů, regulátory osvětlení jeviště; (11) lampióny, elektrické výbojky pro osvětlení, zářivky pro osvětlení, difuzéry světla - rozptylovače, světla pro jízdní kola, osvětlovací zařízení pro letadla, objímky na elektrická světla, osvětlovací přístroje a zařízení, osvětlovací zařízení pro dopravní prostředky,

signalizační světlo, směrová světla pro automobily, stropní světla, světelné reflektory (světla), světelné vybavení automobilů proti oslnění, elektrická světla na vánoční stromky, světla pro auta, světla pro dopravní prostředky, světlomety, reflektory, svítidla (cylindry), svítidla pro jízdní kola, kapesní svítidlo elektrické, svítidla pro akvária, cylindry - lampové kryty pro svítidla, led elektroluminiscenční diody (svítidla); (42) aktualizace počítačových programů, architektonické poradenství, umělecký design, design průmyslový, fyzikální výzkum, instalace počítačových programů, inženýrské práce (expertizy), kalibrování (měření), interiérová výzdoba, kontrola kvality, konzultace v oblasti webového designu, konzultace v oblasti úspor energie, konzultace v oblasti počítačového software, konzultační služby v oblasti informačních technologií, zkoušky materiálů, navrhování průmyslového designu, výzkum v oboru ochrana životního prostředí, oděvní návrhářství, poradenství architektonické, poskytování vědeckých informací, rad a konzultací ve vztahu k uhlíkovým kompenzacím, programování počítačové, stavební projekce, projektová činnost, studie technických projektů, technický průzkum, konzultace v oblasti úspor energie, vědecký výzkum, výzkum v oboru strojírenství.

(511) 9, 11, 42
(210) O-502585

(111) **336507**
(220) 12.03.2013
(151) 19.02.2014
(540)



(594) Kombinovaná
(591) Barevná
(730) **ORT Nový Bydžov spol. s r.o.**, Červeněves 98, Smidary, 50353, CZ
(740) Macek and Partners, Mgr. Jiří Macek, Sázavská 751/16, Praha 2, Vinohrady, 12000
(510) (6) kovové potřeby zámečnické; (7) stroje a obráběcí stroje; (39) služby týkající se pronájmu dopravních vozidel.

(511) 6, 7, 39
(210) O-502080

(111) **337050**
(220) 11.03.2013
(151) 12.03.2014
(540)

COLLM

(592) Slovní
(730) **Hořková Jarmila**, Benátky 112, Litomyšl, 40332, CZ
(740) **DANĚK & PARTNERS** Advokátní a patentová kancelář, Ing. Dr. Vilém Daněk Ph.D., LL.M., patentový zástupce, Vinohradská 17, Praha 2, 12000
(510) (25) sportovní kompresní podkolenky a ponožky, kompresní sportovní návleky, lyžařské ponožky, společenské ponožky, cestovní kompresní ponožky a podkolenky, dámské podpůrné punčochy, dámské stahovací kalhotky, dětské ponožky a podkolenky, oděvy, obuv, oděvy včetně sportovních oděvů a oděvů pro volný čas, obuv včetně sportovní obuvi, textilní výrobky spadající do této třídy, pantofle, sandály, střevíce, pokrývky hlavy, kloboučnické zboží, zejména barety, cylindry, čapky, čepice, klobouky, klobouky textilní, punčochové zboží, rukavice včetně rukavic bez prstů, palcových a dámských dlouhých rukavic, rukávničky, konfekce, zejména svrchní oblečení, např. bundy, vesty, saka, trička a nátělníky, fleecové (počesávané) oblečení, trepky, jamy, letní, podzimní a zimní oblečení dámské, pánské i dětské, jako šaty krátké i dlouhé, košile, polokošile, bundokošile, obleky, halenky, kalhoty krátké i dlouhé, kabáty a pláště, šátky a šály, uniformy, kostýmy, jeansy, potápěčské oděvy, obuv a další doplňky pro potápění v rámci této třídy, kombinézy, dětské oblečení, elastické pletené zboží, kožichy, kožesny (oděvy), oděvní zboží, oblečení z kůže a z imitace kůže, prádlo osobní, prádlo spodní všeho druhu, oděvní doplňky spadající do této třídy, šponovky, plavky a plážové oblečení, oblečení do deště, oblečení na tenis, na golf a na další sporty, blejzry, pláštěnky, kabátky, živůtky, smokingy a večerní oblečení, svetry, pulovry,

paleta a ponča včetně kožešinových, teplákové soupravy, oblečení na spaní a domácí oblečení, župany, spodky, negligé včetně pletených a krajkových, kombiné, korzety, bokovky, podprsenky, cvičební, baletní a sportovní trikoty, punčochy, ponožky a punčochové kalhoty, spodničky, kimona, kaftany, oblečení typu kabuki, harémové oblečení, kravaty, motýlky, přezůvky, obuv určená pro jízdu na snowboardech a ostatní obuv ve třídě 25, podkolenky, turistické oděvy, pracovní oděvy spadající do této třídy, oděvnícké zboží z elastických tkanin, cyklistické oděvy, nátepníčky, sportovní čelenky, džínové oblečení pro děti i dospělé, boa (kožešinové límce), body (spodní prádlo), bryndáčky (ne z papíru), kamaše, kapuce, maškarní kostýmy, košilová sedla, koupací pláště, pracovní pláště spadající do této třídy, legíny, límečky, livrej, manžety, noční kabátky, opasky, pásky ke kalhotám, pleny dětské textilní, pletené zboží (stávkové zboží), podpatníčky, podpatky, podrážky k obuvi, podvazky, potítka, pytle na oděvy, ramínka u dámského prádla, slintáčky (ne z papíru), snimatelné límce, šerpy, výbavička pro novorozence, zástěry, závoje, zimníky, nadměrné velikosti výrobků této třídy; (28) sportovní zboží v rámci této třídy, sportovní náčiní a nástroje jako jsou rukavice pro baseball, šerm, golf, box, a další sporty, lyže, lyže vodní, obaly na lyže, snowboardy, skateboardy, prkna na surfing a windsurfing, brusle lední, kolečkové i inline, boby, sáně, činky, disky, golfové hole, gymnastické zařízení, hokejky, hráčské pátky, hůlky pro mažoretky, chrániče a ochranné vycpávky jako části sportovní výstroje, kulečnicková tága, kuželky, lukostřelecké náčiní, náboje a pistole na paintball, ploutve na plavání, potápění, puky hokejové, rakety s pružným výpletem a výplety pro tyto rakety, stoly pro stolní tenis a stolní fotbal, šipky, talíře létající, tenisové a podobné sítě, terče, vosky na lyže, biliardové (kulečnickové) koule, horolezecká výstroj, sítě na motýly, rybářské náčiní, umělé vánoční stroměčky, ozdoby a stojany na vánoční stroměčky (s výjimkou osvětlení a cukrovinek), hračky, dětské hrncířské kruhy, loutky, maňásci, marionety, loutková divadla a divadélka, společenské, deskové a stolní hry jako dáma, šachy, mah-jong, puzzle, vrhcáby, hra v kostky, domino, dostihy, šachovnice, hrací karty, žetony, koule, kuličky a další příslušenství her, autíčka na hraní, automobilové modely zmenšené, balóny na hraní, bublifuk, panenky, domečky, šatičky, pokojičky, postýlky, sací láhve pro panenky, draci létající, houpačky, hračky plyšové, hračky pohyblivé, chraštítko, káča, vlček, koloběžky, koně houpací, stavebnice a stavebnicové kostky, míče a míčky na hraní, pistole a pistolky jako hračky, hračky pro domácí zvířata, hry automatické, s výjimkou těch, které se uvádějí do chodu vhozením mince nebo těch, které jsou užívány výhradně s televizním přijímačem, hry elektronické, s výjimkou her, které jsou používány výhradně ve spojení s televizním přijímačem, zábavné stroje, automatické a automaty, výrobky zábavné pyrotechniky jako rachejtla, petardy, rozbušky a kapsle, divadelní a karnevalové masky, kaleidoskopy, kanadské žertíky (atrapy), žertovné předměty, konfety, girlandy, kouzelnické potřeby; (35) prodej zboží na Internetu - zejm. sportovní kompresní podkolenky a ponožky, kompresní sportovní návleky, lyžařské ponožky, společenské ponožky, cestovní kompresní ponožky a podkolenky, dámské podpůrné punčochy, dámské stahovací kalhotky, dětské ponožky a podkolenky, velkoobchod a maloobchod s výrobky - zejm. sportovní kompresní podkolenky a ponožky, kompresní sportovní návleky, lyžařské ponožky, společenské ponožky, cestovní kompresní ponožky a podkolenky, dámské podpůrné punčochy, dámské stahovací kalhotky, dětské ponožky a podkolenky, zprostředkování obchodu s těmito výrobky, propagační činnost, reklama, pomoc při řízení obchodní činnosti, obchodní administrativy, kancelářské práce, reklamní a inzertní činnost zejm. v oblasti sportu, obchodní administrativy, průzkum a analýzy trhu, aranžérství - aranžování www stránek, marketing, zprostředkovatelská činnost v oblasti obchodu s výrobky ve tř. 25 a 28, pronájem reklamních ploch, předvádění pro reklamní účely a podporu prodeje, předvádění zboží, vyhledávací služby, on-line inzerce, organizování výstav ke komerčním a reklamním účelům na Internetu, pomoc při podnikání, poradenství týkající se organizace a podnikání v oblasti sportu, distribuce prospektů, podnikatelské informace, předplatné tiskovin pro třetí osoby, účetnictví, distribuce propagačních tiskovin, plánování obchodních a propagačních akcí, potvrzování uskutečnění obchodních transakcí, reklamní, inzertní a propagační činnost prostřednictvím jakéhokoliv média zejm. v oblasti sportu, prostřednictvím telefonní, datové nebo informační sítě, poradenská činnost v oblasti obchodu a služeb reklamních kanceláří, předávání informací při reklamní činnosti, poskytování komerčních informací a informačních produktů reklamního a informačního charakteru ve tř. 35, multimediálních informací obchodního a reklamního charakteru, komerční využití Internetu v oblastech komerčních internetových médií a vyhledávacích služeb zejm. v oblasti sportu, pronájem reklamních ploch, marketingové studie, obchodní nebo podnikatelské informace, kopírování nebo rozmnožování dokumentů, dokladů, poradenství v obchodní činnosti, obchodní nebo podnikatelský

průzkum, obchodní management, obchodní reklama, systematizace informací do počítačové databáze, překlad informací do počítačové databáze, pronájem reklamních materiálů, rozšiřování reklamních materiálů, průzkum trhu, sekretářské služby, statistické informace, zpracování textů, vedení kartoték v počítači, vydávání reklamních nebo náborových, propagačních a inzertních textů, aktualizování reklamních materiálů, analýzy nákladů, daňové příznání (příprava a vyhotovení), dražby, vedení dražeb, hospodářské (ekonomické) prognózy, inzerce poštu, nákupní ceny a velkoobchodní ceny (analýzy), oceňování obchodních podniků, oceňování a odhady v oblasti podnikání, personální poradenství, posuzování efektivnosti provozu a racionalizace práce, pronájem kancelářských strojů a zařízení, průzkum veřejného mínění, přepisování, styky s veřejností, vzorky zboží (distribuce), zprostředkovatelné práce, automatizované zpracování dat, elektronické zpracování dat pro třetí osoby, vedení a správa databank (zařazené ve třídě 35).

(511) 25, 28, 35
(210) O-502508

(111) **342535**
(220) 05.02.2013
(151) 10.12.2014
(540)

The logo for ATEsystem features the word "ATE" in a large, bold, black sans-serif font. Above the "E" is the word "system" in a smaller, lighter font. The "A" and "T" are also in the same bold font as the "E".

(594) Slovní grafická
(730) ATEsystem s.r.o., Studentská 6202/17, Ostrava - Poruba, 70800, CZ
(740) Jansa, Mokřý, Otevřel & partneři, v.o.s., JUDr. Lukáš Jansa, advokát, Sokola Tůmy 743/16, Ostrava - Mariánské Hory, 70900
(510) (9) čočky optické, elektrická zařízení pro dálkové ovládání průmyslových procesů, rozvodné skříně, spínací skříně, monitorovací přístroje elektrické, objektivy, čočky (optika), rozvodné panely (elektrina), měřicí přístroje, indikátory ztrát elektrické energie, měřicí zařízení (elektrina), řídicí, kontrolní panely, zařízení ke zpracování dat, lasery, ne pro lékařské účely, měřicí přístroje přesné, hranoly (optika), optické sklo, počítačové programy (nahrané -), fyzika (přístroje a nástroje pro -), operační systémy (nahrané programy -), počítačové programy [s možností stažení], monitory (počítače - programy), čtecí zařízení (zpracování dat), snímače obrazu, skenery (zpracování dat), počítačové programy [s možností stažení]; (37) elektrické spotřebiče (instalování a opravy -), počítačové vybavení (montáž, údržba a opravy -); (42) průmyslový design, projektová činnost, studie technických projektů, inženýrské práce (expertizy), pronájem počítačů, počítačové programování, kalibrování (měření), software (tvorba -), aktualizace počítačových programů, počítačový hardware (poradenství v oblasti návrhování a vývoje -), kontrola kvality, pronájem počítačového software, obnova počítačových dat (regenerace), údržba počítačových programů, počítačové systémové analýzy, tvorba počítačových systémů, počítačové programy (kopírování -), instalace počítačových programů, převod [konverze] dat a počítačových programů [ne fyzický], konzultace (v oblasti počítačového softwaru), služby v oblasti ochrany (proti počítačovým virům), konzultace v oblasti úspor energie.
(511) 9, 37, 42
(210) O-501602

(111) **342536**
(220) 05.02.2013
(151) 10.12.2014
(540)

ATEsystem

(592) Slovní
(730) ATEsystem s.r.o., Studentská 6202/17, Ostrava - Poruba, 70800, CZ
(740) Jansa, Mokřý, Otevřel & partneři, v.o.s., JUDr. Lukáš Jansa, advokát, Sokola Tůmy 743/16, Ostrava - Mariánské Hory, 70900
(510) (9) čočky optické, elektrická zařízení pro dálkové ovládání průmyslových procesů, rozvodné skříně, spínací skříně, monitorovací přístroje elektrické, objektivy, čočky (optika), rozvodné panely (elektrina), měřicí přístroje,

indikátory ztrát elektrické energie, měřicí zařízení (elektřina), řídicí, kontrolní panely, zařízení ke zpracování dat, lasery, ne pro lékařské účely, měřicí přístroje přesné, hranoly (optika), optické sklo, počítačové programy (nahrané -), fyzika (přístroje a nástroje pro -), operační systémy (nahrané programy -), počítačové programy (s možností stažení), monitory (počítače - programy), čtecí zařízení (zpracování dat), snímače obrazu, skenery (zpracování dat), počítačové programy (s možností stažení); (37) elektrické spotřebiče (instalování a opravy -), počítačové vybavení (montáž, údržba a opravy -); (42) průmyslový design, projektová činnost, studie technických projektů, inženýrské práce (expertizy), pronájem počítačů, počítačové programování, kalibrování (měření), software (tvorba -), aktualizace počítačových programů, počítačový hardware (poradenství v oblasti navrhování a vývoje -), kontrola kvality, pronájem počítačového software, obnova počítačových dat (regenerace), údržba počítačových programů, počítačové systémové analýzy, tvorba počítačových systémů, počítačové programy (kopírování -), instalace počítačových programů, převod (konverze) dat a počítačových programů (ne fyzický), konzultace (v oblasti počítačového softwaru), služby v oblasti ochrany (proti počítačovému virům), konzultace v oblasti úspor energie.

(511) 9, 37, 42

(210) O-501603

(111) **346894**

(220) 14.05.2012

(151) 01.07.2015

(540)

MedEx

(592) Slovní

(730) **The Procter & Gamble Company**, One Procter & Gamble Plaza, Cincinnati, Ohio, OH, US

(740) PATENTSERVIS Praha a.s., Na Podkovce 281/10, Praha 4, Podolí, 14700

(510) (3) mýdla a mycí pěny na ruce; (5) farmaceutické přípravky, sanitární přípravky pro medicínální a zdravotnické účely, přípravky a substance pro prevenci ošetřování a zmírňování kašle, nachlazení a dalších poruch a onemocnění dýchacího ústrojí a podobných onemocnění a stavů, medikované cukrářské výrobky včetně dražé a cucavých dražé a bonbónů a pastilek, pastilky proti bolestem v krku, inhalátory plněné farmaceutickými přípravky a inhalátory pro úlevu od kašle, nachlazení a chřipky a příznaků chřipky (farmaceutické výrobky), lokální analgetika, medikované a léčivé masti a krémy, nosní spreje a přípravky pro úlevu a uvolnění nosu, dietetické látky a substance upravené pro lékařské účely, potraviny a strava pro děti; (30) nemedikované cukrářské výrobky, pastilky, žvýkačky.

(511) 3, 5, 30

(210) O-495122

(111) **351469**

(220) 31.10.2012

(151) 24.02.2016

(540)

AutoCont Control Systems

(592) Slovní

(730) **AUTOCONT CONTROL SYSTEMS spol. s r.o.**, Kařkova 1853/3, Ostrava-Moravská Ostrava, 70200, CZ

(510) (9) průmyslové počítače, panelové počítače, operátorské panely, pracovní stanice, embedded počítače, počítače pro dopravní prostředky, průmyslové notebooky, průmyslové tablety a PDA, rackové skříně, průmyslové monitory, průmyslová automatizace, průmyslové sběrnice, zařízení pro průmyslovou komunikaci pomocí komunikačních modulů, programovatelných automatů a speciálních průmyslových modemů, průmyslový ethernet, bezdrátová komunikace, komunikační karty do počítačů, zařízení pro měření a sběr dat pomocí speciálních digitálních analogových a multifunkčních modulů v programovatelných automatech, programovatelné PAC automaty, informační kiosky, zdravotnické displeje, zdravotnické počítače a tablety, lůžkové terminály, RTLS systém, mobilní data terminály, panelové terminály, aktivní RFID, kamerové systémy, odolné klávesnice a polohovací zařízení pomocí průmyslových servosystémů a programovatelných automatů, průmyslové tiskárny a čtečky čárových kódů, výpočetní technika všeho druhu včetně periferních zařízení a komunikačních zařízení, telekomunikační technika všeho druhu včetně interface pro spojení s výpočetní technikou, počítače-hardware včetně počítačových doplňků, uživatelské počítače, přenosné počítače, mikropočítače, notebooky a laptopy, polovodiče, mikroprocesory, integrované obvody, sady počítačových čipů, základní deska počítače a přídatné desky, deska na počítačovou grafiku, hardware pro počítačovou

sít, adaptéry pro počítačovou síť, přepínače, směrovače a vedlejší ústředny, počítačové periferie a elektronické zařízení na použití s počítači, počítačové klávesnice, počítačové myši (lokátory), počítačové vstupní zařízení, monitory, video přístroje, přístroje a zařízení pro záznam, zpracování, příjem, reprodukci, přenos, modifikaci, komprimování a dekomprimování, vysílání, míšení a nebo rozšiřování zvuku, videozáznamů, obrázků, grafiky a dat, set-top boxes (část hardwaru spojeného s televizním přijímačem, jemuž umožňuje propojení s Internetem, jinými kabelovými/digitálními zdroji a tak fungovat jako počítač), počítačový software nahraný, počítačové programy na řízení sítí, počítačové obslužné programy, systémový software na provoz počítačů, počítačové programy na záznam, zpracování, příjem, reprodukci, přenos, modifikaci, komprimování a dekomprimování dat, počítačové programy na vytváření webovských stránek, počítačové programy na přístup a použití Internetu, přístroje pro zpracování informací, nosiče dat magnetické, magnetická média, nosiče dat optické, nosiče zvukových nahrávek, nosiče software, videokazety, CD disky, kancelářská technika spadající do třídy 9, přístroje a nástroje vědecké, přístroje a nástroje navigační, přístroje a nástroje geodetické a přístroje pro bezdrátovou telegrafii, fotoaparáty, digitální fotoaparáty, přístroje a nástroje k měření a vážení, přístroje a nástroje signalizační, přístroje a nástroje pro účely záchranné a učební, rozhlasové a televizní přijímače a vysíláče, satelitní přijímače, audiovizuální technika všeho druhu, elektrické a elektronické zařízení pro výpočet a předávání statistických údajů a informací, jakož i pro dohled, ověřování a dálkové ovládání průmyslových operací, nahrané programy operačních systémů, elektrotechnické přístroje spadající do této třídy, napájecí zdroje spadající do třídy 9, přepínače, tlačítkové přepínače, měniče elektrické, displeje pro montáž do panelu, velkoplošné displeje, displeje pro vážní systémy, CNC řídicí systémy, rozvaděče automatické, automatické distribuční stroje, rozvodné panely a pulty, rozvodné skříně, spínací skříně, zesilovače, servozesilovače; (37) servisní služby, instalace, opravy a servis elektrických a elektrotechnických zařízení, servisní služby v oblasti výpočetní techniky, instalace počítačových sítí, montáž, údržba, instalace a opravy kancelářských strojů a zařízení, odrušování elektrických přístrojů, informace o opravách, služby opravárenské; (42) poradenská činnost v oboru řídicí a automatizační techniky (v oblasti výpočetní techniky), výzkum a vývoj řídicí techniky a softwaru, tvorba softwaru a programů, programování, software-návrhy, převod a konverze počítačových programů a údajů (kromě fyzické konverze), převod a konverze údajů a dokumentů z fyzických médií na elektronická média, tvorba a údržba počítačových stránek (WEB) pro zákazníky, hostování na počítačových stránkách (WEB), instalace počítačových programů, návrh počítačových systémů, programování internetových databázových systémů a internetových aplikací, konstrukce WWW prezentací a řešení WWW serverů, aktualizace počítačových programů, údržba počítačových programů, pronájem času na přístup do počítačových databází, zhotovování kopií počítačových programů, technické studie v oblasti počítačů a programového vybavení, výzkum a vývoj a tvorba systémů pro elektronické obchodování a informačních technologií, programování internetových databázových systémů a internetových aplikací, programování multimediálních aplikací, vytváření a modelování 3D animací, interaktivních a grafických programů, počítačové animace a vizualizace, grafický design, pronájem výpočetní techniky, pronájem počítačového softwaru, inženýrské práce (expertizy), projektování, projektové studie technické, poradenská činnost v oblasti výpočetní techniky, vědecké a technologické služby a s nimi spojený výzkum a návrhy, odborné a znalecké posudky.

(511) 9, 37, 42

(210) O-499347

(111) 351470
(220) 31.10.2012
(151) 24.02.2016
(540)



(594) Kombinovaná
(591) Barevná
(730) **AUTOCONT CONTROL SYSTEMS spol. s r.o.**, Kafkova 1853/3, Ostrava-Moravská Ostrava, 70200, CZ
(510) (9) průmyslové počítače, panelové počítače, operátorské panely, pracovní stanice, embedded počítače, počítače pro dopravní prostředky, průmyslové notebooky, průmyslové tablety a PDA, rackové skříně, průmyslové monitory, průmyslová automatizace, průmyslové sběrnice, zařízení pro průmyslovou komunikaci pomocí komunikačních modulů, programovatelných automatů a speciálních průmyslových modemů, průmyslový ethernet, bezdrátová komunikace, komunikační karty do počítačů, zařízení pro měření a sběr dat pomocí speciálních digitálních analogových a multifunkčních modulů v programovatelných automatech, programovatelné PAC automaty, informační kiosky, zdravotnické displeje, zdravotnické počítače a tablety, lůžkové terminály, RTLS systém, mobilní data terminály, panelové terminály, aktivní RFID, kamerové systémy, odolné klávesnice a polohovací zařízení pomocí průmyslových servosystémů a programovatelných automatů, průmyslové tiskárny a čtečky čárových kódů, výpočetní technika všeho druhu včetně periferních zařízení a komunikačních zařízení, telekomunikační technika všeho druhu včetně interface pro spojení s výpočetní technikou, počítače-hardware včetně počítačových doplňků, uživatelské počítače, přenosné počítače, mikropočítače, notebooky a laptopy, polovodiče, mikroprocesory, integrované obvody, sady počítačových čipů, základní deska počítače a přídatné desky, deska na počítačovou grafiku, hardware pro počítačovou síť, adaptéry pro počítačovou síť, přepínače, směrovače a vedlejší ústředny, počítačové periférie a elektronické zařízení na použití s počítači, počítačové klávesnice, počítačové myši (lokátory), počítačové vstupní zařízení, monitory, video přístroje, přístroje a zařízení pro záznam, zpracování, příjem, reprodukci, přenos, modifikaci, komprimování a dekomprimování, vysílání, míšení a nebo rozšiřování zvuku, videozáznamů, obrázků, grafiky a dat, set-top boxes (část hardwaru spojeného s televizním přijímačem, jemuž umožňuje propojení s Internetem, jinými kabelovými/digitálními zdroji a tak fungovat jako počítač), počítačový software nahraný, počítačové programy na řízení sítě, počítačové obslužné programy,

systémový software na provoz počítačů, počítačové programy na záznam, zpracování, příjem, reprodukci, přenos, modifikaci, komprimování a dekomprimování dat, počítačové programy na vytváření webovských stránek, počítačové programy na přístup a použití Internetu, přístroje pro zpracování informací, nosiče dat magnetické, magnetická média, nosiče dat optické, nosiče zvukových nahrávek, nosiče software, videokazety, CD disky, kancelářská technika spadající do třídy 9, přístroje a nástroje vědecké, přístroje a nástroje navigační, přístroje a nástroje geodetické a přístroje pro bezdrátovou telegrafii, fotoaparáty, digitální fotoaparáty, přístroje a nástroje k měření a vážení, přístroje a nástroje signalizační, přístroje a nástroje pro účely záchranné a učební, rozhlasové a televizní přijímače a vysílače, satelitní přijímače, audiovizuální technika všeho druhu, elektrické a elektronické zařízení pro výpočet a předávání statistických údajů a informací, jakož i pro dohled, ověřování a dálkové ovládání průmyslových operací, nahrané programy operačních systémů, elektrotechnické přístroje spadající do této třídy, napájecí zdroje spadající do třídy 9, přepínače, tlačítkové přepínače, měniče elektrické, displeje pro montáž do panelu, velkoplošné displeje, displeje pro vážní systémy, CNC řídicí systémy, rozvaděče automatické, automatické distribuční stroje, rozvodné panely a pulty, rozvodné skříně, spínací skříně, zesilovače, servozesilovače; (37) servisní služby, instalace, opravy a servis elektrických a elektrotechnických zařízení, servisní služby v oblasti výpočetní techniky, instalace počítačových sítí, montáž, údržba, instalace a opravy kancelářských strojů a zařízení, odrušování elektrických přístrojů, informace o opravách, služby opravářské; (42) poradenská činnost v oboru řídicí a automatizační techniky (v oblasti výpočetní techniky), výzkum a vývoj řídicí techniky a softwaru, tvorba softwaru a programů, programování, software-návrhy, převod a konverze počítačových programů a údajů (kromě fyzické konverze), převod a konverze údajů a dokumentů z fyzických médií na elektronická média, tvorba a údržba počítačových stránek (WEB) pro zákazníky, hostování na počítačových stránkách (WEB), instalace počítačových programů, návrh počítačových systémů, programování internetových databázových systémů a internetových aplikací, konstrukce WWW prezentací a řešení WWW serverů, aktualizace počítačových programů, údržba počítačových programů, pronájem času na přístup do počítačových databází, zhotovování kopií počítačových programů, technické studie v oblasti počítačů a programového vybavení, výzkum a vývoj a tvorba systémů pro elektronické obchodování a informačních technologií, programování internetových databázových systémů a internetových aplikací, programování multimediálních aplikací, vytváření a modelování 3D animací, interaktivních a grafických programů, počítačové animace a vizualizace, grafický design, pronájem výpočetní techniky, pronájem počítačového softwaru, inženýrské práce (expertizy), projektování, projektové studie technické, poradenská činnost v oblasti výpočetní techniky, vědecké a technologické služby a s nimi spojený výzkum a návrhy, odborné a znalecké posudky.

(511) 9, 37, 42
(210) O-499348

Zániky ochranných známek uplynutím doby platnosti

Kapitola obsahuje údaje o ochranných známkách, které zanikly uplynutím doby platnosti podle ustanovení § 29 odst. 1 zákona č. 441/2003 Sb.

Číslo zápisu (111)	Číslo přihlášky (210)	Datum zániku (141)
95013	4698	07.08.2021
150876	17272	14.08.2021
150877	17273	14.08.2021
150878	17274	14.08.2021
154919	25052	12.08.2021
160467	45467	09.08.2021
160468	45468	09.08.2021
160469	45469	09.08.2021
160499	45476	13.08.2021
165094	52337	10.08.2021
170289	63083	06.08.2021
172129	63268	16.08.2021
172175	63270	16.08.2021
172176	63269	16.08.2021
172177	63276	16.08.2021
172865	63188	13.08.2021
172878	63218	14.08.2021
173924	63240	15.08.2021
174254	63184	13.08.2021
174255	63229	15.08.2021
174256	63233	15.08.2021
174257	63234	15.08.2021
174575	63114	07.08.2021
175143	63183	13.08.2021
175144	63230	15.08.2021
175145	63231	15.08.2021
175146	63232	15.08.2021
240791	170381	08.08.2021
240792	170385	08.08.2021
240793	170387	08.08.2021
240794	170442	09.08.2021
240795	170513	14.08.2021
241808	170383	08.08.2021
241809	170482	13.08.2021
241810	170535	14.08.2021
243865	170433	09.08.2021
243867	170437	09.08.2021
243876	170543	15.08.2021
243879	170546	15.08.2021
243882	170613	16.08.2021
244559	170451	09.08.2021
244560	170452	09.08.2021
244561	170453	09.08.2021
245122	170475	10.08.2021
245123	170476	10.08.2021
245137	170597	16.08.2021
245139	170623	16.08.2021
245813	170312	06.08.2021
245817	170334	07.08.2021

Číslo zápisu (111)	Číslo přihlášky (210)	Datum zániku (141)
245830	170423	09.08.2021
245831	170424	09.08.2021
245832	170425	09.08.2021
245833	170426	09.08.2021
245834	170427	09.08.2021
245835	170428	09.08.2021
245836	170429	09.08.2021
245837	170430	09.08.2021
245838	170431	09.08.2021
245845	170514	14.08.2021
245847	170516	14.08.2021
245848	170517	14.08.2021
245849	170518	14.08.2021
245858	170561	15.08.2021
245861	170572	15.08.2021
246481	170359	08.08.2021
246483	170392	08.08.2021
246485	170404	08.08.2021
246493	170446	09.08.2021
246494	170447	09.08.2021
246495	170448	09.08.2021
246496	170485	13.08.2021
246497	170488	13.08.2021
249102	170562	15.08.2021
249103	170615	16.08.2021
249104	170627	16.08.2021
250015	170435	09.08.2021
250712	170364	08.08.2021
250713	170365	08.08.2021
254180	170483	13.08.2021
255490	170521	14.08.2021
256398	170520	14.08.2021
276446	170522	14.08.2021
276493	170523	14.08.2021
322367	487985	16.08.2021
322614	487881	11.08.2021
323043	487901	12.08.2021
323044	487952	15.08.2021
323142	487819	10.08.2021
323145	487829	10.08.2021
323146	487857	10.08.2021
323148	487864	11.08.2021
323149	487943	15.08.2021
323150	487950	15.08.2021
323152	487990	16.08.2021
323153	487991	16.08.2021
323230	487972	16.08.2021
323387	487768	08.08.2021
323388	487781	08.08.2021

Číslo zápisu (111)	Číslo přihlášky (210)	Datum zániku (141)
323392	487803	09.08.2021
323393	487804	09.08.2021
323394	487811	09.08.2021
323395	487812	09.08.2021
323397	487816	09.08.2021
323398	487818	10.08.2021
323399	487824	10.08.2021
323400	487825	10.08.2021
323401	487826	10.08.2021
323402	487835	10.08.2021
323403	487836	10.08.2021
323405	487842	10.08.2021
323406	487843	10.08.2021
323407	487845	10.08.2021
323414	487957	15.08.2021
323415	487958	15.08.2021
323416	487960	15.08.2021
323417	487963	15.08.2021
323533	487798	09.08.2021
323535	487955	15.08.2021
323536	487956	15.08.2021
323634	487936	15.08.2021
323919	487761	08.08.2021
323920	487762	08.08.2021
323921	487763	08.08.2021
323922	487769	08.08.2021
323923	487770	08.08.2021
323924	487774	08.08.2021
323925	487797	09.08.2021
323926	487817	10.08.2021
323927	487827	10.08.2021
323928	487831	10.08.2021
323929	487832	10.08.2021
323931	487908	12.08.2021
323932	487909	12.08.2021
323934	487913	12.08.2021
323935	487914	12.08.2021
323938	487968	15.08.2021
323939	487988	16.08.2021
324095	487789	08.08.2021
324161	487978	16.08.2021
324194	487979	16.08.2021
324316	487783	08.08.2021
324318	487846	10.08.2021
324321	487898	12.08.2021
324324	487935	15.08.2021
324325	487942	15.08.2021
324327	487954	15.08.2021
324501	487854	10.08.2021

Číslo zápisu (111)	Číslo přihlášky (210)	Datum zániku (141)
324502	487855	10.08.2021
324505	487975	16.08.2021
324648	487815	09.08.2021
324649	487822	10.08.2021
324650	487862	11.08.2021
324652	487887	11.08.2021
324653	487889	11.08.2021
324657	487896	12.08.2021
324660	487944	15.08.2021
324804	487766	08.08.2021
324894	487852	10.08.2021
324896	487906	12.08.2021

Číslo zápisu (111)	Číslo přihlášky (210)	Datum zániku (141)
324897	487949	15.08.2021
325074	487848	10.08.2021
325075	487849	10.08.2021
325079	487973	16.08.2021
325337	487851	10.08.2021
325523	487977	16.08.2021
325833	487830	10.08.2021
326498	487785	08.08.2021
326878	487873	11.08.2021
326879	487874	11.08.2021
326880	487875	11.08.2021
327118	487867	11.08.2021

Číslo zápisu (111)	Číslo přihlášky (210)	Datum zániku (141)
327380	487787	08.08.2021
327381	487788	08.08.2021
327623	486677	15.08.2021
330151	487780	08.08.2021
331542	487959	15.08.2021
331687	487961	15.08.2021
331688	487962	15.08.2021
331839	487779	08.08.2021
332155	487858	10.08.2021
336389	487941	15.08.2021
339497	487986	16.08.2021

Změny vlastníků ochranných známek

Kapitola obsahuje údaje o ochranných známkách, které byly převedeny nebo přešly ve smyslu ustanovení § 15 odst. 1, 2 a § 16 zákona č. 441/2003 Sb. na jiného vlastníka v rozsahu všech zapsaných výrobků nebo služeb.

Číslo zápisu (111)	Dřívější vlastník (770)	Nynější vlastník (730)	S účinností od (580)
154494	BLACK & DECKER INC., 1207 Drummond Plaza, Newark, DE, US	BÖLLHOFF PRODUKTION GmbH, Archimedesstrasse 1-4, 33649 Bielefeld, DE	21.03.2022
154495	BLACK & DECKER INC., 1207 Drummond Plaza, Newark, DE, US	BÖLLHOFF PRODUKTION GmbH, Archimedesstrasse 1-4, 33649 Bielefeld, DE	21.03.2022
154496	BLACK & DECKER INC., 1207 Drummond Plaza, Newark, DE, US	BÖLLHOFF PRODUKTION GmbH, Archimedesstrasse 1-4, 33649 Bielefeld, DE	21.03.2022
154533	BLACK & DECKER INC., 1207 Drummond Plaza, Newark, DE, US	BÖLLHOFF PRODUKTION GmbH, Archimedesstrasse 1-4, 33649 Bielefeld, DE	21.03.2022
189176	Ing. Jiří Žajdlík, Nerudova 199, Frýdek Místek, 73802, CZ	DUFLEX s.r.o., 503, Baška, 73901, CZ	16.03.2022
227760	Pivovar Zubr, a.s., Komenského 35, Přerov, 75002, CZ	Pivovary CZ Group a. s., Komenského 3622/33a, Přerov, Přerov I-Město, 75002, CZ	16.03.2022
261665	Pivovar ZUBR a. s., Komenského 35, Přerov, 75000, CZ	Pivovary CZ Group a. s., Komenského 3622/33a, Přerov, Přerov I-Město, 75002, CZ	16.03.2022
262328	Pivovar ZUBR a. s., Komenského 35, Přerov, 75000, CZ	Pivovary CZ Group a. s., Komenského 3622/33a, Přerov, Přerov I-Město, 75002, CZ	16.03.2022
268358	Pivovar ZUBR a.s., Komenského 35, Přerov, 75000, CZ	Pivovary CZ Group a. s., Komenského 3622/33a, Přerov, Přerov I-Město, 75002, CZ	16.03.2022
269268	Potápěčská stanice, a.s., Rybná 682/14, Praha 1, Staré Město, 11000, CZ	Šot Jaroslav Ing., Pohraničnicků č. ev. 22, Abertamy, Hřebečná, 36235, CZ	22.03.2022
299895	Sajdl Antonín, Oldřicha Hornofa 220, Most, 43502, CZ Sajdllová Božena, Oldřicha Hornofa 220, Most, 43502, CZ	Sajdllová Božena, Oldřicha Hornofa 220, Most, Souš, 43502, CZ	22.03.2022
308208	Pivovar ZUBR a.s., Komenského 35, Přerov, 75051, CZ	Pivovary CZ Group a. s., Komenského 3622/33a, Přerov, Přerov I-Město, 75002, CZ	16.03.2022
326393	Pivovar ZUBR a.s., Komenského 3490/35, Přerov, Přerov I-Město, 75002, CZ	Pivovary CZ Group a. s., Komenského 3622/33a, Přerov, Přerov I-Město, 75002, CZ	16.03.2022
327622	Pivovar ZUBR a.s., Komenského 35, Přerov, 75051, CZ	Pivovary CZ Group a. s., Komenského 3622/33a, Přerov, Přerov I-Město, 75002, CZ	16.03.2022
327681	Loterie Korunka a.s., Radniční 13, Frýdek - Místek, 73801, CZ	Loterie Korunka s.r.o., Politických vězňů 156/21, Beroun, Beroun-Centrum, 26601, CZ	21.03.2022
327682	Loterie Korunka a.s., Radniční 13, Frýdek - Místek, 73801, CZ	Loterie Korunka s.r.o., Politických vězňů 156/21, Beroun, Beroun-Centrum, 26601, CZ	21.03.2022
327683	Loterie Korunka a.s., Radniční 13, Frýdek - Místek, 73801, CZ	Loterie Korunka s.r.o., Politických vězňů 156/21, Beroun, Beroun-Centrum, 26601, CZ	21.03.2022
327684	Loterie Korunka a.s., Radniční 13, Frýdek - Místek, 73801, CZ	Loterie Korunka s.r.o., Politických vězňů 156/21, Beroun, Beroun-Centrum, 26601, CZ	21.03.2022
327891	Loterie Korunka a.s., Radniční 13, Frýdek - Místek, 73801, CZ	Loterie Korunka s.r.o., Politických vězňů 156/21, Beroun, Beroun-Centrum, 26601, CZ	21.03.2022
328435	Solitea CDL, a.s., Klišská 1810/31, Ústí nad Labem, Ústí nad Labem-centrum, 40001, CZ	Solitea, a.s., Drobného 555/49, Brno, Ponava, 60200, CZ	21.03.2022
333028	Najbrt Aleš, Lukavského 1289/8, Praha 5, 15000, CZ Drašnar Karel, Pod Děvinem 2712/35, Praha 5, 15000, CZ	BrandCloud s.r.o., Rašínovo nábřeží 70/14, Praha 2, Vyšehrad, 12800, CZ	16.03.2022
333956	Ševččková Petra Bc., K lesu 677, Jimy, 25090, CZ	BETLER CZ, s.r.o., Hornoměcholupská 663/143, Praha 10, Horní Měcholupy, 10900, CZ	16.03.2022
340981	Pivovar ZUBR a.s., Komenského 696/35, Přerov, I-Město, 75002, CZ	Pivovary CZ Group a. s., Komenského 3622/33a, Přerov, Přerov I-Město, 75002, CZ	21.03.2022
340982	Pivovar ZUBR a.s., Komenského 696/35, Přerov, I-Město, 75002, CZ	Pivovary CZ Group a. s., Komenského 3622/33a, Přerov, Přerov I-Město, 75002, CZ	21.03.2022
340983	Pivovar ZUBR a.s., Komenského 696/35, Přerov, I-Město, 75002, CZ	Pivovary CZ Group a. s., Komenského 3622/33a, Přerov, Přerov I-Město, 75002, CZ	21.03.2022
343156	Pivovar ZUBR, a.s., Komenského 35, Přerov, 75000, CZ	Pivovary CZ Group a. s., Komenského 3622/33a, Přerov, Přerov I-Město, 75002, CZ	16.03.2022
345064	Pivovar ZUBR, a.s., Komenského 35, Přerov, 75000, CZ	Pivovary CZ Group a. s., Komenského 3622/33a, Přerov, Přerov I-Město, 75002, CZ	16.03.2022
346980	Pivovar ZUBR a.s., Komenského 696/35, Přerov, I-Město, 75002, CZ	Pivovary CZ Group a. s., Komenského 3622/33a, Přerov, Přerov I-Město, 75002, CZ	21.03.2022

Číslo zápisu (111)	Dřívější vlastník (770)	Nynější vlastník (730)	S účinností od (580)
349655	Berdych Dominik, Tovární 38, Beroun, 26601, CZ	alkohol s.r.o., Rybná 650/3, Praha 1, Staré Město, 11000, CZ	21.03.2022
351867	Pivovar ZUBR a.s., Komenského 696/35, Přerov, I-Město, 75002, CZ	Pivovary CZ Group a. s., Komenského 3622/33a, Přerov, Přerov I-Město, 75002, CZ	21.03.2022
352420	Pivovar ZUBR, a.s., Komenského 35, Přerov, 75000, CZ	Pivovary CZ Group a. s., Komenského 3622/33a, Přerov, Přerov I-Město, 75002, CZ	21.03.2022
354672	Pivovar ZUBR a.s., Komenského 696/35, Přerov I-Město, 75002, CZ	Pivovary CZ Group a. s., Komenského 3622/33a, Přerov, Přerov I-Město, 75002, CZ	21.03.2022
356945	Pivovar ZUBR a.s., Komenského 696/35, Přerov I-Město, 75002, CZ	Pivovary CZ Group a. s., Komenského 3622/33a, Přerov, Přerov I-Město, 75002, CZ	21.03.2022
365056	Sokolovská uhelná, právní nástupce, a.s., Staré náměstí 69, Sokolov, 35601, CZ	SUAS GROUP a.s., Staré náměstí 69, Sokolov, 35601, CZ	21.03.2022
365057	Sokolovská uhelná, právní nástupce, a.s., Staré náměstí 69, Sokolov, 35601, CZ	SUAS GROUP a.s., Staré náměstí 69, Sokolov, 35601, CZ	21.03.2022
369163	Sokolovská uhelná, právní nástupce, a.s., Staré náměstí 69, Sokolov, 35601, CZ	SUAS GROUP a.s., Staré náměstí 69, Sokolov, 35601, CZ	16.03.2022
387385	Sokolovská uhelná, právní nástupce, a.s., Staré náměstí 69, Sokolov, 35601, CZ	SUAS GROUP a.s., Staré náměstí 69, Sokolov, 35601, CZ	16.03.2022
387631	Sokolovská uhelná, právní nástupce, a.s., Staré náměstí 69, Sokolov, 35601, CZ	SUAS GROUP a.s., Staré náměstí 69, Sokolov, 35601, CZ	21.03.2022
389190	Sokolovská uhelná, právní nástupce, a.s., Staré náměstí 69, Sokolov, 35601, CZ	SUAS GROUP a.s., Staré náměstí 69, Sokolov, 35601, CZ	21.03.2022
389901	Sokolovská uhelná, právní nástupce, a.s., Staré náměstí 69, Sokolov, 35601, CZ	SUAS GROUP a.s., Staré náměstí 69, Sokolov, 35601, CZ	21.03.2022
389902	Sokolovská uhelná, právní nástupce, a.s., Staré náměstí 69, Sokolov, 35601, CZ	SUAS GROUP a.s., Staré náměstí 69, Sokolov, 35601, CZ	21.03.2022

Změny vlastníků ochranných známek pro část výrobků nebo služeb a rozdělené zapsané OZ

Kapitola obsahuje údaje o ochranných známkách, které byly převedeny nebo přešly ve smyslu ustanovení § 15 odst. 1, 2 a § 16 zákona č. 441/2003 Sb. na jiného vlastníka pro některé zapsané výrobky nebo služby, případně které byly rozděleny po zápisu. Kapitola dále obsahuje údaje o rozdělených ochranných známkách ve smyslu § 27 odst. 5 a 7 zákona č. 441/2003 Sb.

- (111) 367223
(730) Syruček Vladimír Mgr., Voskovcova 1075/49, Praha 5 - Hlubočepy, 15200, CZ
- (510) (9) přístroje a nástroje vhodné pro zajišťování plynulosti dopravy, přístroje a nástroje určené k regulaci a kontrole plynulosti dopravy, přístroje k zaznamenávání, přenosu a reprodukci zvuku a obrazu, přístroje pro zpracování dat a počítače, software pro vyhledávací a navigační přístroje, kontinentální nebo satelitní vyhledávací a navigační přístroje vhodné pro zajišťování plynulosti dopravy, elektronická dopravní telematika a elektronické navigační dopravní systémy určené pro paluby vozidel (onboard units) pro komunikace se systémy a zařízeními pro zajišťování plynulosti dopravy, součástí veškerého výše uvedeného zboží - v rámci této třídy; (35) propagační činnost; (37) instalování, oprava a údržba systémů a zařízení pro zajišťování plynulosti dopravy; (38) přenos a vysílání zpráv, zejména týkajících se informací o provozu a dozoru nad provozem; (41) výchova v oblasti zajišťování plynulosti dopravy, školení v souvislosti se softwarem; (42) vědecké a technologické služby a s nimi spojený výzkum a návrhy, průmyslové analýzy a výzkum, návrh a vývoj počítačového hardwaru a softwaru, poskytování poradenství v oblasti software; (45) právní služby.
- (510) (9) přístroje a nástroje vhodné pro zajišťování plynulosti dopravy, přístroje a nástroje určené k regulaci a kontrole plynulosti dopravy, přístroje k zaznamenávání, přenosu a reprodukci zvuku a obrazu, přístroje pro zpracování dat a počítače, software pro vyhledávací a navigační přístroje, kontinentální nebo satelitní vyhledávací a navigační přístroje vhodné pro zajišťování plynulosti dopravy, elektronická dopravní telematika a elektronické navigační dopravní systémy určené pro paluby vozidel (onboard units) pro komunikace se systémy a zařízeními pro zajišťování plynulosti dopravy, součástí veškerého výše uvedeného zboží - v rámci této třídy; (37) instalování, oprava a údržba systémů a zařízení pro zajišťování plynulosti dopravy; (38) přenos a vysílání zpráv, zejména týkajících se informací o provozu a dozoru nad provozem; (41) výchova v oblasti zajišťování plynulosti dopravy, školení v souvislosti se softwarem; (45) právní služby.
- a
- (111) 367223A
(730) Syručková Helena, Voskovcova 1075/49, Praha 5, Hlubočepy, 15200, CZ
- (510) (35) propagační činnost; (42) vědecké a technologické služby a s nimi spojený výzkum a návrhy, průmyslové analýzy a výzkum, návrh a vývoj počítačového hardwaru a softwaru, poskytování poradenství v oblasti software.
- byla ke dni 22.03.2022 převedena na:
- (111) 367223
(730) Syruček Vladimír Mgr., Voskovcova 1075/49, Praha 5 - Hlubočepy, 15200, CZ
-

Změny v údajích o vlastnících ochranných známek

Kapitola obsahuje ochranné známky, u kterých byla v rejstříku ochranných známek vyznačena změna v údajích o vlastnících ve smyslu ustanovení § 27 odst. 2 a 7 zákona č. 441/2003 Sb.

Číslo zápisu (111)	Vlastník (730)	S účinností od (580)
175267	ETHYPHARM, Société par actions simplifiée à associé unique, 194 Bureaux de la Colline, Bât D, 92 213 Saint Cloud cedex, FR	22.03.2022
175751	Educational Testing Service, Rosedale Road, Princeton, New Jersey 08541, NJ, US	17.03.2022
175951	Snap-on Incorporated, a Delaware corporation, 2801 80th Street, Kenosha, 53143, WI, US	22.03.2022
175952	Snap-on Incorporated, a Delaware corporation, 2801 80th Street, Kenosha, 53143, WI, US	22.03.2022
176698	Audatex Luxembourg S.à.r.l., 1, rue Jean Piret, Luxembourg 2350, LU	17.03.2022
183868	Snap-on Incorporated, a Delaware corporation, 2801 80th Street, Kenosha, 53143, WI, US	22.03.2022
184909	MICRORISC s.r.o., Průmyslová 1275, Jičín, Valdické Předměstí, 50601, CZ	18.03.2022
193130	Kraft Foods Group Brands LLC, 200 E. Randolph Street, Chicago, Illinois, IL, US	22.03.2022
204582	HUSKY CZ s.r.o., U lužického semináře 94/14, Praha 1, Malá Strana, 11800, CZ	21.03.2022
206690	HUSKY CZ s.r.o., U lužického semináře 94/14, Praha 1, Malá Strana, 11800, CZ	21.03.2022
222655	HUSKY CZ s.r.o., U lužického semináře 94/14, Praha 1, Malá Strana, 11800, CZ	21.03.2022
249749	DDA a.s., Pražská 179, Loděnice, 26712, CZ	17.03.2022
250455	SOMA spol. s r. o., B. Smetany 380, Lanškroun, Žichlínské Předměstí, 56301, CZ	16.03.2022
251812	LIPOVICA trade s.r.o., Zeleného 1267/67, Brno, Žabovřesky, 61600, CZ	21.03.2022
252412	APPLE INC., One Apple Park Way, CUPERTINO, 95014, CA, US	21.03.2022
252872	APPLE INC., One Apple Park Way, CUPERTINO, 95014, CA, US	22.03.2022
253149	ROSA market s.r.o., Jožky Silného 14/2683, Kroměříž, 76701, CZ	18.03.2022
253346	Sokolovská uhelná, právní nástupce, a. s., Staré náměstí 69, Sokolov, 35601, CZ	16.03.2022
253956	APPLE INC., One Apple Park Way, CUPERTINO, 95014, CA, US	18.03.2022
254020	APPLE INC., One Apple Park Way, CUPERTINO, 95014, CA, US	18.03.2022
254079	APPLE INC., One Apple Park Way, CUPERTINO, 95014, CA, US	18.03.2022
254488	APPLE INC., One Apple Park Way, CUPERTINO, 95014, CA, US	21.03.2022
255208	Janáčkovo nábřeží 15, s.r.o., Vladislavova 1390/17, Praha 1, Nové Město, 11000, CZ	22.03.2022
255592	APPLE INC., One Apple Park Way, CUPERTINO, 95014, CA, US	18.03.2022
255654	Sokolovská uhelná, právní nástupce, a.s., Staré náměstí 69, Sokolov, 35601, CZ	16.03.2022
255794	MICRORISC s.r.o., Průmyslová 1275, Jičín, Valdické Předměstí, 50601, CZ	17.03.2022
256435	APPLE INC., One Apple Park Way, CUPERTINO, 95014, CA, US	18.03.2022
256717	APPLE INC., One Apple Park Way, CUPERTINO, 95014, CA, US	18.03.2022
258040	APPLE INC., One Apple Park Way, CUPERTINO, 95014, CA, US	21.03.2022
258118	MauMau, s.r.o., Na Salabce 757/3, Praha 7, Troja, 17100, CZ	16.03.2022
259665	APPLE INC., One Apple Park Way, CUPERTINO, 95014, CA, US	22.03.2022
260053	HUSKY CZ s.r.o., U lužického semináře 94/14, Praha 1, Malá Strana, 11800, CZ	21.03.2022
269268	Potápěčská stanice, a.s., Rybná 682/14, Praha 1, Staré Město, 11000, CZ	22.03.2022
270404	dr.pieck s.r.o., Václavské náměstí 788/30, Praha 1, Nové Město, 11000, CZ	16.03.2022
271535	Fisher Scientific Company L.L.C., 300 Industry Drive, Pittsburgh, 15275, PA, US	17.03.2022
273437	Kraft Foods Group Brands LLC, 200 E. Randolph Street, Chicago, Illinois, IL, US	22.03.2022
273932	dr.pieck s.r.o., Václavské náměstí 788/30, Praha 1, Nové Město, 11000, CZ	16.03.2022
273934	dr.pieck s.r.o., Václavské náměstí 788/30, Praha 1, Nové Město, 11000, CZ	16.03.2022
282109	MauMau, s.r.o., Na Salabce 757/3, Praha 7, Troja, 17100, CZ	16.03.2022
283875	MauMau, s.r.o., Na Salabce 757/3, Praha 7, Troja, 17100, CZ	16.03.2022
287490	MauMau, s.r.o., Na Salabce 757/3, Praha 7, Troja, 17100, CZ	16.03.2022
300822	MauMau, s.r.o., Na Salabce 757/3, Praha 7, Troja, 17100, CZ	16.03.2022
311949	HUSKY CZ s.r.o., U lužického semináře 94/14, Praha 1, Malá Strana, 11800, CZ	21.03.2022
311950	HUSKY CZ s.r.o., U lužického semináře 94/14, Praha 1, Malá Strana, 11800, CZ	21.03.2022
319164	MauMau, s.r.o., Na Salabce 757/3, Praha 7, Troja, 17100, CZ	16.03.2022
321214	MauMau, s.r.o., Na Salabce 757/3, Praha 7, Troja, 17100, CZ	16.03.2022
321216	MauMau, s.r.o., Na Salabce 757/3, Praha 7, Troja, 17100, CZ	16.03.2022
321639	MauMau, s.r.o., Na Salabce 757/3, Praha 7, Troja, 17100, CZ	16.03.2022
324741	APOLLONIA HOTELS s.r.o., Kaprova 42/14, Praha 1, Staré Město, 11000, CZ	22.03.2022

Číslo zápisu (111)	Vlastník (730)	S účinností od (580)
324742	APOLLONIA HOTELS s.r.o., Kaprova 42/14, Praha 1, Staré Město, 11000, CZ	22.03.2022
326488	MauMau, s.r.o., Na Salabce 757/3, Praha 7, Troja, 17100, CZ	16.03.2022
327342	AGRO CS a.s., č. p. 265, Říkov, 55203, CZ	21.03.2022
327484	Eoné kosmetika s.r.o., Čelakovského 593/5, Krásná Lípa, 40746, CZ	16.03.2022
327508	Flaga GmbH, Rothschildplatz 3, 3.07.B, 1020 Wien, AT	16.03.2022
327509	Flaga GmbH, Rothschildplatz 3, 3.07.B, 1020 Wien, AT	16.03.2022
328083	AGRO CS a.s., č. p. 265, Říkov, 55203, CZ	17.03.2022
329366	CZC.cz s.r.o., 1. máje 3236/103, Ostrava, Moravská Ostrava, 70300, CZ	22.03.2022
329759	WashTec Cz, spol. s r.o., U trati 1440/48, Praha 10, Strašnice, 10000, CZ	16.03.2022
329921	PETROF, spol. s r.o., Na Brně 1955, Hradec Králové, Nový Hradec Králové, 50006, CZ	21.03.2022
330031	Český chřest, s.r.o., Hlavní 545, Chýně, 25301, CZ	17.03.2022
330293	AEROFILMS s.r.o., Jirečkova 1008/8, Praha 7, Holešovice, 17000, CZ	22.03.2022
330347	Bohemia Apple, družstvo, Milevská 2094/3, Praha 4, Krč, 14000, CZ	21.03.2022
330411	Jihočeská univerzita v Českých Budějovicích, Branišovská 1645/31a, České Budějovice, České Budějovice 2, 37005, CZ	21.03.2022
331233	FunConcept s.r.o., Benediktská 689/8, Praha 1, Staré Město, 11000, CZ	18.03.2022
331782	Střížek Zdeněk, Padovská 747/5, Praha 10, Horní Měcholupy, 10900, CZ	22.03.2022
332038	IDEAL-Trade Service, spol. s r.o., Řípská 1549/11a, Brno, Slatina, 62700, CZ	17.03.2022
332105	NISA AIR spol. s r.o., Bezděčín 136, Mladá Boleslav, 29301, CZ	21.03.2022
333059	ProfCom, s.r.o., č. p. 308, Ovčáry, 28002, CZ	17.03.2022
333365	Inwebio s.r.o., Otín 353, Jindřichův Hradec, 37701, CZ	21.03.2022
333683	Eyrie, s.r.o., Mimoňská 3223, Česká Lípa, 47001, CZ	16.03.2022
334820	Mík Špoulová Kateřina Mgr., advokát, Haštalská 760/27, Praha 1, Staré Město, 11000, CZ	18.03.2022
335222	Bukvic Josef Mgr., č. p. 188, Ohrazenice, 51101, CZ	18.03.2022
335276	Mík Špoulová Kateřina Mgr., advokát, Haštalská 760/27, Praha 1, Staré Město, 11000, CZ	18.03.2022
336818	Nova Brands S.A., 24, avenue Emile Reuter, 2420 Luxembourg, LU	22.03.2022
339781	MauMau, s.r.o., Na Salabce 757/3, Praha 7, Troja, 17100, CZ	16.03.2022
342987	AWOCADO s.r.o., Collinova 421, Hradec Králové, Věkoše, 50003, CZ	22.03.2022
344146	AWOCADO s.r.o., Collinova 421, Hradec Králové, Věkoše, 50003, CZ	22.03.2022
346219	dr.pieck s.r.o., Václavské náměstí 788/30, Praha 1, Nové Město, 11000, CZ	16.03.2022
348325	AWOCADO s.r.o., Collinova 421, Hradec Králové, Věkoše, 50003, CZ	22.03.2022
349198	HUSKY CZ s.r.o., U lužického semináře 94/14, Praha 1, Malá Strana, 11800, CZ	21.03.2022
355087	MauMau, s.r.o., Na Salabce 757/3, Praha 7, Troja, 17100, CZ	16.03.2022
371095	MauMau, s.r.o., Na Salabce 757/3, Praha 7, Troja, 17100, CZ	16.03.2022
372047	IPROFFI s.r.o., Ježkova 1054/10, Praha 3, Žižkov, 13000, CZ	21.03.2022
372048	IPROFFI s.r.o., Ježkova 1054/10, Praha 3, Žižkov, 13000, CZ	21.03.2022
375208	MauMau, s.r.o., Na Salabce 757/3, Praha 7, Troja, 17100, CZ	16.03.2022
377399	IPROFFI s.r.o., Ježkova 1054/10, Praha 3, Žižkov, 13000, CZ	21.03.2022

Ostatní rozhodné údaje a úřední opravy

Kapitola zahrnuje zejména přetřídění seznamu výrobků a služeb v návaznosti na mezinárodní zápis, opravu chyb ve formulaci, přepisů a zjevných nesprávností za účelem uvedení do souladu se skutečností. V této kapitole jsou zveřejňovány jen takové údaje, které nemohou být zveřejněny spolu se zveřejněním přihlášky nebo se zápisem ochranné známky. Dále kapitola obsahuje důležitá úřední sdělení.

(111) **389303**
(210) O-574154

V návaznosti na mezinárodní zápis ve tř. 11 byly „lustrové ověsy z křišťálového a barevného skla“ upřesněny na „ozdobné dekorace pro připevnění k lustrům, a to lustrové ověsy z křišťálového a barevného skla“, ve tř. 14 byly „borty“ nahrazeny „šperky, a to textilní pruhy osázené křišťálovými kameny a drahokamy“ a „šperkařské a bižuterní polotovary“ upřesněny na „polotovary z křišťálového skla pro výrobu šperků a bižuterie“, ve tř. 21 byly „výrobky z křišťálového a barevného skla“ upřesněny na „křišťálové sklo a barevné sklo, nezpracované nebo jako polotovar, jiné než pro stavebnictví“.

(111) **389304**
(210) O-574156

V návaznosti na mezinárodní zápis ve tř. 11 byly „lustrové ověsy z křišťálového a barevného skla“ upřesněny na „ozdobné dekorace pro připevnění k lustrům, a to lustrové ověsy z křišťálového a barevného skla“, ve tř. 14 byly „borty“ nahrazeny „šperky, a to textilní pruhy osázené křišťálovými kameny a drahokamy“ a „šperkařské a bižuterní polotovary“ upřesněny na „polotovary z křišťálového skla pro výrobu šperků a bižuterie“, ve tř. 21 byly „výrobky z křišťálového a barevného skla“ upřesněny na „křišťálové sklo a barevné sklo, nezpracované nebo jako polotovar, jiné než pro stavebnictví“.

(111) **389305**
(210) O-574159

V návaznosti na mezinárodní zápis ve tř. 11 byly „lustrové ověsy z křišťálového a barevného skla“ upřesněny na „ozdobné dekorace pro připevnění k lustrům, a to lustrové ověsy z křišťálového a barevného skla“, ve tř. 14 byly „borty“ nahrazeny „šperky, a to textilní pruhy osázené křišťálovými kameny a drahokamy“ a „šperkařské a bižuterní polotovary“ upřesněny na „polotovary z křišťálového skla pro výrobu šperků a bižuterie“, ve tř. 21 byly „výrobky z křišťálového a barevného skla“ upřesněny na „křišťálové sklo a barevné sklo, nezpracované nebo jako polotovar, jiné než pro stavebnictví“.

(111) **389306**
(210) O-574160

V návaznosti na mezinárodní zápis ve tř. 11 byly „lustrové ověsy z křišťálového a barevného skla“ upřesněny na „ozdobné dekorace pro připevnění k lustrům, a to lustrové ověsy z křišťálového a barevného skla“, ve tř. 14 byly „borty“ nahrazeny „šperky, a to textilní pruhy osázené křišťálovými kameny a drahokamy“ a „šperkařské a bižuterní polotovary“ upřesněny na „polotovary z křišťálového skla pro výrobu šperků a bižuterie“, ve tř. 21 byly „výrobky z křišťálového a barevného skla“ upřesněny na „křišťálové sklo a barevné sklo, nezpracované nebo jako polotovar, jiné než pro stavebnictví“.
