

Číselné INID kódy pro označování bibliografických dat technických řešení

INID Codes for the identification of bibliographic data of technical solutions

(Standard WIPO ST. 9 a ST. 80)

(11)	číslo patentu/zápisu/osvědčení	(11)	Number of the patent/registration/certification
(15)	datum zápisu průmyslového vzoru	(15)	Industrial design registration date
(21)	číslo přihlášky/žádosti	(21)	Application number
(22)	datum podání přihlášky/žádosti	(22)	Date of application filling
(23)	údaje o výstavní prioritě	(23)	Exhibition priority data
(28)	počet průmyslových vzorů	(28)	Number of industrial designs included in the application
(31)	číslo prioritní přihlášky	(31)	Number of priority application
(32)	datum podání prioritní přihlášky	(32)	Filing date of priority application
(33)	země priority	(33)	Priority country
(40)	datum zveřejnění přihlášky vynálezu	(40)	Date of publication of patent application
(45)	datum zveřejnění zapsaného průmyslového vzoru	(45)	Publication date of the registered industrial design
(47)	datum zveřejnění udělení patentu a zápisu užitého vzoru, datum zápisu užitého vzoru, datum oznámení udělení evropského patentu v Evropském patentovém věstníku	(47)	Publication date of patent granting and publication date of utility model registration, registration date of utility model, publication date of European patent granting in the European patent bulletin
(51)	mezinárodní patentové třídění/Locamské třídění průmyslových vzorů	(51)	International Patent Classification/ Locarno Classification for Industrial Designs
(54)	Název	(54)	Title
(55)	vyobrazení průmyslového vzoru	(55)	Reproduction of the industrial design
(57)	Anotace	(57)	Abstract
(68)	číslo základního patentu	(68)	Number of the basic patent
(71)	označení přihlašovatele/žadatele	(71)	Applicant
(72)	označení původce	(72)	Inventor
(73)	označení majitele/vlastníka	(73)	Owner
(74)	označení zástupce	(74)	Attorney's name and address
(86)	číslo mezinárodní přihlášky	(86)	International application number
(87)	číslo mezinárodního zveřejnění	(87)	International publication number
(92)	datum a číslo první registrace přípravku pro Českou republiku	(92)	Date and number(s) of the first authorization to market the product in the CZ
(93)	datum, číslo a země první registrace přípravku v rámci Společenství	(93)	Date, number(s) and country of the first authorization to market the product in the EEC
(94)	doba platnosti osvědčení	(94)	Term of certification validity
(95)	označení a typ přípravku	(95)	Name of the product and product type
(96)	datum podání a číslo evropské patentové přihlášky	(96)	European patent application filling date and number
(97)	datum zveřejnění a číslo zveřejnění evropské patentové přihlášky v Evropském patentovém věstníku	(97)	European patent application publication date and publication number in the European patent bulletin

Číselné INID kódy pro označování bibliografických dat ochranných známek

INID codes and minimum required for the identification of bibliographic data relating to marks

(Standard WIPO ST.60)

(111)	Číslo zápisu ochranné známky (registrace)	(111)	Number of registration
(151)	Datum zápisu ochranné známky	(151)	Date of the registration
(210)	Číslo přihlášky ochranné známky (spisu)	(210)	Number of the application
(220)	Datum podání přihlášky	(220)	Date of filing of the application
(320)	Datum vzniku práva přednosti	(320)	Date of the first application
(442)	Datum zveřejnění přihlášky po průzkumu	(442)	Date of the publication of the examined application
(450)	Datum zveřejnění zápisu ochranné známky ve Věstníku	(450)	Date of publication of the registration
(510)	Seznam výrobků a služeb	(510)	List of goods and/or services
(511)	Číslo třídy výrobků a služeb	(511)	Number of the class of goods and/or services
(526)	Omezení rozsahu ochrany o prvek	(526)	Disclaimer
(540)	Znění nebo vyobrazení ochranné známky	(540)	Reproduction of the mark
(551)	Kolektivní ochranná známka	(551)	Collective mark
(554)	Prostorová ochranná známka	(554)	Three-dimensional mark
(558)	Ochranná známka tvořená pouze barvou nebo kombinací barev	(558)	Mark consisting exclusively of one or several colours
(580)	Datum zápisu jakékoliv transakce v souvislosti s přihláškou nebo zápisem ochranné známky do rejstříku, např. změna majitele, změna jména nebo adresy, vzdání se práv k ochranné známce atd. (účinnost)	(580)	Date of recording of any kind of transaction in respect of applications or registrations (e.g. change in ownership, change in name or address, renunciation, termination of protection)
(591)	Údaje o barevnosti ochranné známky	(591)	Information concerning colour claimed
(730)	Přihlašovatel/vlastník ochranné známky	(730)	The applicant or the holder of the mark
(740)	Zástupce	(740)	Name and address of the representative
(770)	Jméno a adresa dřívějšího přihlašovatele nebo vlastníka (v případě změny vlastnictví)	(770)	Name and address of the previous applicant or holder (in case of change in ownership)
(791)	Jméno a adresa nabyvatele licence	(791)	Name and address of the licensee
(793)	Podmínky a omezení licence	(793)	Indication of conditions and/or restrictions under the license
(800)	Mezinárodní zápis ochranné známky	(800)	International registration

Kódy pro kódování záhlaví oznámení publikovaných ve Věstníku

(Standard WIPO ST. 17)

BB9A	zveřejněné přihlášky vynálezů	MK1K	zánik užitého vzoru uplynutím doby platnosti
FG1K	zapsané užité vzory	MK4A	zánik patentů uplynutím doby platnosti
FG4A	udělené patenty	MK4F	zánik autorských osvědčení uplynutím doby platnosti
FG4Q	zapsané průmyslové vzory	MK4Q	zánik průmyslového vzoru uplynutím doby ochrany
LD3K	částečný výmaz užitého vzoru	MM4A	zánik patentů pro nezaplacení ročních poplatků
LD4Q	částečný výmaz průmyslového vzoru	MM4F	zánik autorských osvědčení pro nezaplacení ročních poplatků
MA4A	zánik patentu vzdáním se	ND1K	prodloužení platnosti užitého vzoru
MA4F	zánik autorských osvědčení vzdáním se	ND4Q	obnova doby ochrany průmyslového vzoru
MC3K	výmaz užitého vzoru	PA4A	změna autorského osvědčení na patent
MC4A	zrušení patentu	PC9A	změna dispozičního práva k vynálezu
MC4F	zrušení autorského osvědčení	PD1K	převod práv a ostatní změny majitelů užitého vzoru
MC4Q	výmaz průmyslového vzoru	PD4A	převod práv a ostatní změny majitelů patentů
MH1K	zánik užitého vzoru vzdáním se	PD4Q	převod práv a ostatní změny vlastníků průmyslových vzorů
MH4A	částečné zrušení patentu	QA9A	nabídka licence
MH4F	částečné zrušení autorského osvědčení	SB4A	zapsané patenty do rejstříku po odtajnění
MH4Q	zánik průmyslového vzoru vzdáním se	SB4F	zapsaná autorská osvědčení do rejstříku po odtajnění

Opravy Změny Různé

Opravy u přihlášek vynálezů s žádostí o udělení patentu

HA9A	jmenování vynálezce		
HB9A	oprava jmen	HG9A	oprava chyb v třídění
HC9A	změna jmen	HH9A	oprava nebo změna všeobecně
HD9A	oprava adres	HK9A	tiskové chyby v úředních věstnících
HE9A	změna adres		
HF9A	oprava dat		

Opravy ochranných dokumentů

Patenty	autorská osvědčení	užité vzory	průmyslové vzory	
TA4A	TA4F	TA1K	TA4Q	jmenování vynálezce
TB4A	TB4F	TB1K	TB4Q	oprava jmen
TC4A	TC4F	TC1K	TC4Q	změna jmen
TD4A	TD4F	TD1K	TD4Q	oprava adres
TE4A	TE4F	TE1K	TE4Q	změna adres
TF4A	TF4F	TF1K	TF4Q	oprava dat
TG4A	TG4F	TG1K	TG4Q	oprava chyb v třídění
TH4A	TH4F	TH1K	TH4Q	oprava nebo změna všeobecně
TK9A	TK9F	TK1K	TK4Q	tiskové chyby v úřed. věstnících

Kódy pro označování zemí a mezinárodních organizací použité ve věstníku

CH	Švýcarsko
CN	Čína
CY	Kypr
CZ	Česká republika
CZ	Česká republika
DE	Spolková republika Německo
ES	Španělsko
FR	Francie
GB	Velká Británie
HK	Hongkong
IT	Itálie
JP	Japonsko
KR	Korejská republika
NL	Nizozemsko
PL	Polsko
SK	Slovensko
US	Spojené státy americké
VG	Britské Panenské ostrovy

Kódy pro označování států USA použité ve věstníku

AL	Alabama
CA	California
CT	Connecticut
DE	Delaware
NY	New York
TX	Texas

BB9A

Zveřejněné přihlášky vynálezů - přehled podle čísel přihlášek

Dále uvedené přihlášky vynálezů byly zveřejněny dnem, uvedeným v Věstníku podle zákona č. 527/1990 Sb., o vynálezech a zlepšovacích návrzích, ve znění pozdějších předpisů, a jsou k dispozici v patentové knihovně Úřadu průmyslového vlastnictví, Antonína Čermáka 2a, 160 68, Praha 6.

(21)	(51)	(21)	(51)
2020-282	<i>A 47 K 5/12</i> (2006.01)	2020-510	<i>C 07 D 473/32</i> (2006.01)
2020-506	<i>H 01 M 10/655</i> (2014.01)	2020-556	<i>A 01 P 21/00</i> (2006.01)
2020-507	<i>F 16 H 29/04</i> (2006.01)	2021-117	<i>B 01 J 32/00</i> (2006.01)

Zveřejněné přihlášky vynálezů - řazené podle MPT

- (51) *A01P 21/00* (2006.01)
C05C 11/00 (2006.01)
C05F 11/00 (2006.01)
C05G 1/00 (2006.01)
- (21) **2020-556**
(71) Agra Group a.s., Střelské Hoštice, CZ
Kopenec Jiří Mgr., Praha 3, Vinohrady, CZ
- (72) Kopenec Jiří Mgr., Praha 3, Vinohrady, CZ
Mráz Jaroslav Ing., Křemže, CZ
Pluhař Pavel Ing., Staré Město, CZ
- (54) **Směs pro stimulaci růstu rostlin**
(22) 13.10.2020
(57) Stimulační směs listového hnojiva obsahuje betain, huminové látky a směs peptidů a aminokyselin ve vzájemném hmotnostním poměru 1 : 0,1 až 0,5 : 2,5 až 7,5, přičemž její aplikační koncentrace se pohybuje v rozmezí je 0,002 až 1,04 g/l betainu, 0,0008 až 0,416 g/l huminových látek a 0,01 až 2,708 g/l směsi peptidů a aminokyselin.
- (74) PATENT SKY s.r.o., Karlovarská 814/115, Praha 6, Řepy, 16100

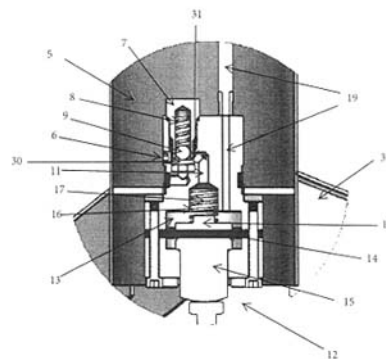

- (51) *A47K 5/12* (2006.01)
B65D 47/34 (2006.01)
- (21) **2020-282**
(71) Novotný Vladislav, Skuteč, CZ
(72) Novotný Vladislav, Skuteč, CZ
(54) **Samostatně stojící dávkovač hygienických kapalin**
(22) 19.05.2020
(57) Samo stojný dávkovač (1) hygienických kapalin obsahuje sací ventil (7) a výtlačný ventil (20), které jsou přes retenční prostor (13) propojené potrubím. Retenční prostor (13) je jednostranně uzavřen membránou (14) a je napojen na výtlačné potrubí (19), které ústí do výtlačného ventilu (20). Přes pouzdro (17) tlačné pružiny (16) je retenční prostor (13) napojen na sací potrubí (11), které ústí do sacího ventilu (7). Vně na membránu (14) doléhá píst (15) mechanicky napojený na pedál (26), který při stlačení pedálu (26) prohýbá membránu (14) dovnitř retenčního prostoru (13). Na membránu (14) v retenčním prostoru (13) doléhá tlačná pružina (16) uložená v pouzdře (17). Sací ventil (7) ústí do prostoru zásobníku (5) vstupním otvorem (30).
- (74) PATENT SKY s. r. o., Karlovarská 814/115, Praha 6, Řepy, 16100

- (51) *B01J 32/00* (2006.01)
B01J 35/00 (2006.01)
- (21) **2021-117**
(71) Univerzita Jana Evangelisty Purkyně v Ústí nad Labem, Ústí nad Labem, Ústí nad Labem-centrum, CZ
Vysoká škola báňská – Technická univerzita Ostrava, Ostrava, Poruba, CZ
(72) Janoš Pavel prof. Ing., CSc., Ústí nad Labem, Střekov, CZ
Ederer Jakub Mgr., Ph.D., Ústí nad Labem, Ústí nad Labem-centrum, CZ
Životský Ondřej doc. Ing., Ph.D., Ostrava, Poruba, CZ
Luňáček Jiří prof. Dr. RNDr., Ostrava, Dubina, CZ
- (54) **Způsob úpravy magnetického oxidu železa**
(22) 11.03.2021
(57) Způsob úpravy magnetického oxidu železa spočívá v tom, že se k 10 hmotnostním dílům vody přidá 0,1 až 2 hmotnostní díly železité soli, vzniklý roztok se okyslí 0,01 až 2 hmotnostními díly anorganické kyseliny, pak se v něm postupně rozpustí 0,1 až 2 hmotnostní díly močoviny, pak se přidá 0,02 až 1 hmotnostní díl ferromagnetického oxidu železa, pak se vzniklá směs za míchání zahřívá na teplotu 85 až 95 °C po dobu 2,5 až 3,5 hodiny, přičemž se pH směsi udržuje v rozmezí 6,5 až 7, pak se směs ponechá za míchání vychladnout na laboratorní teplotu a pak se kapalná fáze oddělí od polotovaru v pevné fázi, který se alespoň promyje vodou.
- (74) Mgr. Ing. Stanislav Babický Ph.D., Žatecká 2470/13, Most, 43401

- (51) *C07D 473/32* (2006.01)
A61K 31/522 (2006.01)
A61P 35/00 (2006.01)
A61P 33/00 (2006.01)
A61P 25/28 (2006.01)
G01N 33/574 (2006.01)
- (21) **2020-510**
(71) Ústav experimentální botaniky AV ČR, v. v. i., Praha 6, Lysolaje, CZ
(72) Cankář Petr doc. RNDr., Ph.D., Olomouc, Hejčín, CZ
Tomanová Monika Mgr., Hradec nad Moravicí, CZ
Jedinák Lukáš Mgr., Ph.D., Olomouc, Nová Ulice, CZ

Kryštof Vladimír doc. RNDr., Ph.D., Olomouc, CZ
Jorda Radek Mgr., Ph.D., Olomouc, Neředín, CZ
Řezníčková Eva Mgr., Ph.D., Olomouc, Nová Ulice, CZ
Strnad Miroslav prof. Ing., CSc., DSc., Olomouc, Neředín, CZ

- (54) **Substituované purinové sloučeniny jako inhibitory proteinkináz, jejich použití jako léčiva a farmaceutické přípravky obsahující tyto deriváty**
(22) 15.09.2020
(57) Předkládané řešení poskytuje substituované 2-piperazinylarylamino-8-oxopuriny pro použití jako léčiva. Tyto látky jsou inhibitory proteinkináz CDK4, CDK6, FLT3 a PDGFR, a jsou tak vhodné pro léčbu onkologických a hematologických chorob.
- (74) HARBER IP s.r.o., Dukelských hrdinů 567/52, Praha 7, Holešovice, 17000

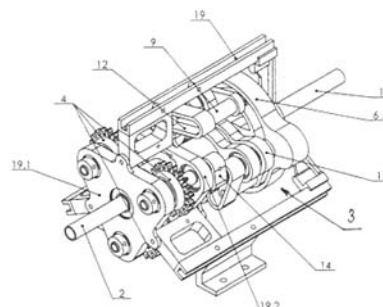

- (51) **F16H 29/04** (2006.01)
F16H 29/20 (2006.01)
F16H 31/00 (2006.01)
F16H 53/06 (2006.01)

(21) **2020-507**

(71) Ušela Jaroslav Ing., Praha 5, Řeporyje, CZ

(72) Ušela Jaroslav Ing., Praha 5, Řeporyje, CZ

(54) **Převodovka s plynulou změnou převodového poměru**

(22) 11.09.2020

- (57) Převodovka s plynulou změnou převodového poměru se souose uloženým vstupním a výstupním hřídelem (1,2), sestává z převodové skříně (19), v níž je na straně vstupního hřídele (1) uspořádán řídicí převodový mechanismus (3) a na opačné straně soustava ozubených pastorků (4) s centrálním ozubeným kolem (5), nasazeným na výstupním hřídeli (2). Řídicí převodový mechanismus (3) je tvořen na vstupním hřídeli (1) pevně nasazeným vodícím vačkovým kolem (6) pojezdových kladek (8) konců nejméně tří hlavních kyvných ramen (9), uchycených svými druhými konci pomocí radiálních ložisek v jejich společném otočném unašeči (11), pevně spojeným se šnekovým kolem (17) s ovládacím šnekem (18) pro plynulou změnu převodového poměru. Druhá strana hlavních kyvných ramen (9) je opatřena podélnou vodící drážkou (12) vodících kladek (13) konců vedlejších kyvných ramen (14), která jsou svými druhými konci pevně nasazena na vnitřních hřídelích (15), na nichž jsou prostřednictvím jednosměrných ložisek (16) nasazeny ozubené pastorky (4), střídavě zabírající s centrálním ozubeným kolem (5).

(74) Ing. Vladimír Belfín, patentový zástupce, Litovická 305, Hostivice, 25301

- (51) **H01M 10/655** (2014.01)
H01M 10/60 (2014.01)
H01M 10/66 (2014.01)
H01M 10/61 (2014.01)
H01M 10/613 (2014.01)
H01M 10/615 (2014.01)

(21) **2020-506**

(71) Nováček Tomáš, Staré Město, CZ

(72) Nováček Tomáš, Staré Město, CZ

(54) **Tepelný výměník pro cylindrické bateriové články plněný kapalinou**

(22) 10.09.2020

- (57) Vynález se týká tepelného výměníku pro cylindrické bateriové články plněné kapalinou, který je určený pro tepelnou regulaci bateriových modulů pro elektromobily a je složený z polymerních trubek s integrovanými kanálky (2) a alespoň jednoho rozdělovače (13) s zdušňovacím ventilem (4), komorami (6, 7) a hrdly.

(74) PatentEnter s.r.o., Koliště 1965/13a, Brno, Černá Pole, 60200

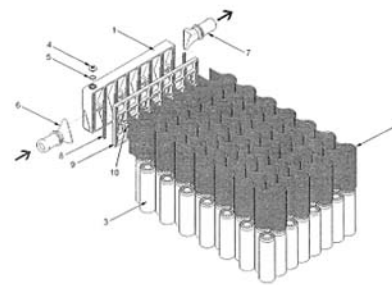

Zveřejněné přihlášky vynálezů - přehled podle třídících znaků

(51)		(21)		(51)		(21)
A 61 K 31/522	(2006.01)	2020-510		F 16 H 29/20	(2006.01)	2020-507
A 61 P 25/28	(2006.01)	2020-510		F 16 H 31/00	(2006.01)	2020-507
A 61 P 33/00	(2006.01)	2020-510		F 16 H 53/06	(2006.01)	2020-507
A 61 P 35/00	(2006.01)	2020-510		G 01 N 33/574	(2006.01)	2020-510
B 01 J 35/00	(2006.01)	2021-117		H 01 M 10/60	(2014.01)	2020-506
B 65 D 47/34	(2006.01)	2020-282		H 01 M 10/61	(2014.01)	2020-506
C 05 C 11/00	(2006.01)	2020-556		H 01 M 10/613	(2014.01)	2020-506
C 05 F 11/00	(2006.01)	2020-556		H 01 M 10/615	(2014.01)	2020-506
C 05 G 1/00	(2006.01)	2020-556		H 01 M 10/66	(2014.01)	2020-506

Seznam přihlašovatelů zveřejněných přihlášek vynálezů

(71)	(21)	(51)	(71)	(21)	(51)
Agra Group a.s., Střelské Hoštice, CZ	2020-556	A 01 P 21/00 (2006.01)	Nováček Tomáš, Staré Město, CZ	2020-506	H 01 M 10/655 (2014.01)
Univerzita Jana Evangelisty Purkyně v Ústí nad Labem, Ústí nad Labem, Ústí nad Labem-centrum, CZ	2021-117	B 01 J 32/00 (2006.01)	Novotný Vladislav, Skuteč, CZ	2020-282	A 47 K 5/12 (2006.01)
Ústav experimentální botaniky AV ČR, v. v. i., Praha 6, Lysolaje, CZ	2020-510	C 07 D 473/32 (2006.01)	Ušela Jaroslav Ing., Praha 5, Řeporyje, CZ	2020-507	F 16 H 29/04 (2006.01)

FG4A

Udělené patenty - přehled podle čísel patentů

V období uzávěrky tohoto čísla Věstníku udělil Úřad průmyslového vlastnictví tyto patenty.

(11)	(51)		(11)	(51)		(11)	(51)	
309155	<i>C 12 N 9/62</i>	(2006.01)	309157	<i>A 47 K 5/12</i>	(2006.01)	309159	<i>B 01 J 32/00</i>	(2006.01)
309156	<i>A 47 L 5/14</i>	(2006.01)	309158	<i>A 01 P 21/00</i>	(2006.01)			

FG4A

Udělené patenty - přehled podle MPT

(51)	<i>A01P 21/00</i> (2006.01) <i>C05C 11/00</i> (2006.01) <i>C05F 11/00</i> (2006.01) <i>C05G 1/00</i> (2006.01)		(74)	Čermák a spol., JUDr. Karel Čermák Ph.D., LL.M., Elišky Peškové 735/15, Praha 5, Smíchov, 15000
(11)	309158		(51)	<i>B01J 32/00</i> (2006.01) <i>B01J 35/00</i> (2006.01)
(40)	23.03.2022		(11)	309159
(21)	2020-556		(40)	23.03.2022
(73)	Agra Group a.s., Střelské Hoštice, CZ Kopenec Jiří Mgr., Praha 3, Vinohrady, CZ		(21)	2021-117
(72)	Kopenec Jiří Mgr., Praha 3, Vinohrady, CZ Mráz Jaroslav Ing., Křemže, CZ Pluhař Pavel Ing., Staré Město, CZ		(73)	Univerzita Jana Evangelisty Purkyně v Ústí nad Labem, Ústí nad Labem, Ústí nad Labem-centrum, CZ Vysoká škola báňská – Technická univerzita Ostrava, Ostrava, Poruba, CZ
(54)	Směs pro stimulaci růstu rostlin		(72)	Janoš Pavel prof. Ing., CSc., Ústí nad Labem, Střekov, CZ Ederer Jakub Mgr., Ph.D., Ústí nad Labem, Ústí nad Labem-centrum, CZ Životský Ondřej doc. Ing., Ph.D., Ostrava, Poruba, CZ Luňáček Jiří prof. Dr. RNDr., Ostrava, Dubina, CZ
(22)	13.10.2020		(54)	Způsob úpravy magnetického oxidu železa
(74)	PATENT SKY s.r.o., Karlovarská 814/115, Praha 6, Řepy, 16100		(22)	11.03.2021
			(74)	Mgr. Ing. Stanislav Babický Ph.D., Žatecká 2470/13, Most, 43401
(51)	<i>A47K 5/12</i> (2006.01) <i>B65D 47/34</i> (2006.01)		(51)	<i>C12N 9/62</i> (2006.01) <i>C12N 11/08</i> (2006.01) <i>C12N 11/04</i> (2006.01) <i>C12P 19/04</i> (2006.01) <i>B82B 3/00</i> (2006.01) <i>B82Y 40/00</i> (2011.01) <i>C12N 11/096</i> (2020.01)
(11)	309157		(11)	309155
(40)	23.03.2022		(40)	21.09.2016
(21)	2020-282		(21)	2015-165
(73)	Novotný Vladislav, Skuteč, CZ		(73)	Výzkumný ústav potravinářský Praha, v.v.i., Praha 10 - Hostivař, CZ
(72)	Novotný Vladislav, Skuteč, CZ		(72)	Beran Miloš Ing., Praha 5 - Hlubočepy, CZ Pinkrtová Jitka Ing., Ph.D., Praha 15, CZ Drahorád Josef Ing., CSc., Praha 8, CZ
(54)	Samostatně stojící dávkovač hygienických kapalin		(54)	Biokatalyzátor s enzymy pro produkci prebiotických oligosacharidů hydrolyzou inulinu
(22)	19.05.2020		(22)	09.03.2015
(74)	PATENT SKY s. r. o., Karlovarská 814/115, Praha 6, Řepy, 16100		(74)	Patentová kancelář, Mgr. Hana Jirkalová, Michelská 18/12a, Praha 4, 14000
(51)	<i>A47L 5/14</i> (2006.01) <i>A47L 5/12</i> (2006.01) <i>A47L 5/30</i> (2006.01) <i>A47L 9/02</i> (2006.01) <i>A47L 9/04</i> (2006.01) <i>A47L 11/40</i> (2006.01) <i>A47L 9/08</i> (2006.01)			
(11)	309156			
(40)	06.10.2021			
(21)	2020-121			
(73)	Lébl Pavel Ing., Dolní Břežany, Lhota, CZ			
(72)	Lébl Pavel Ing., Dolní Břežany, Lhota, CZ			
(54)	Čistící ústrojí vysavače, zejména robotického			
(22)	09.03.2020			

Seznam majitelů udělených patentů

(73)	Agra Group a.s., Střelské Hoštice, CZ	(11)	309158	(51)	<i>A 01 P 21/00</i>	(2006.01)	(73)	Výzkumný ústav potravinářský Praha, v.v.i., Praha 10 - Hostivař, CZ	(11)	309155	(51)	<i>C 12 N 9/62</i>	(2006.01)
	Univerzita Jana Evangelisty Purkyně v Ústí nad Labem, Ústí nad Labem, Ústí nad Labem-centrum, CZ		309159		<i>B 01 J 32/00</i>	(2006.01)		Kopenec Jiří Mgr., Praha 3, Vinohrady, CZ		309158		<i>A 01 P 21/00</i>	(2006.01)
	Vysoká škola báňská – Technická univerzita Ostrava, Ostrava, Poruba, CZ		309159		<i>B 01 J 32/00</i>	(2006.01)		Lébl Pavel Ing., Dolní Břežany, Lhota, CZ		309156		<i>A 47 L 5/14</i>	(2006.01)
								Novotný Vladislav, Skuteč, CZ		309157		<i>A 47 K 5/12</i>	(2006.01)

Udělené evropské patenty

Evropský patentový úřad udělil následující evropské patenty s účinky pro Českou republiku. Tyto patenty mohou být zrušeny nebo zachovány v pozměněném znění Evropským patentovým úřadem v řízení o odporu. K tomu, aby nabyl evropský patent účinnosti na území České republiky, je třeba, aby byl Úřadu předložen ve stanovené lhůtě překlad patentového spisu do českého jazyka (§ 35c odst. 2 až 4 zákona č. 527/1990 Sb., v platném znění).

(97) EP 1710666 (47) 09.03.2022	(97) EP 2803720 (47) 09.03.2022	(97) EP 2984135 (47) 09.03.2022	(97) EP 3100353 (47) 09.03.2022
(97) EP 1812062 (47) 09.03.2022	(97) EP 2804052 (47) 09.03.2022	(97) EP 2990433 (47) 09.03.2022	(97) EP 3100361 (47) 09.03.2022
(97) EP 1879462 (47) 09.03.2022	(97) EP 2805176 (47) 09.03.2022	(97) EP 2990803 (47) 09.03.2022	(97) EP 3102489 (47) 09.03.2022
(97) EP 1913521 (47) 09.03.2022	(97) EP 2805277 (47) 09.03.2022	(97) EP 2992323 (47) 09.03.2022	(97) EP 3103130 (47) 09.03.2022
(97) EP 1939259 (47) 09.03.2022	(97) EP 2805889 (47) 09.03.2022	(97) EP 2992429 (47) 09.03.2022	(97) EP 3105464 (47) 09.03.2022
(97) EP 1973484 (47) 09.03.2022	(97) EP 2807775 (47) 09.03.2022	(97) EP 2994038 (47) 09.03.2022	(97) EP 3116014 (47) 09.03.2022
(97) EP 2033497 (47) 09.03.2022	(97) EP 2809084 (47) 09.03.2022	(97) EP 2994848 (47) 09.03.2022	(97) EP 3116276 (47) 09.03.2022
(97) EP 2168298 (47) 09.03.2022	(97) EP 2828418 (47) 09.03.2022	(97) EP 2996628 (47) 09.03.2022	(97) EP 3117290 (47) 09.03.2022
(97) EP 2172144 (47) 09.03.2022	(97) EP 2833056 (47) 09.03.2022	(97) EP 2998644 (47) 09.03.2022	(97) EP 3128524 (47) 09.03.2022
(97) EP 2217374 (47) 09.03.2022	(97) EP 2834209 (47) 09.03.2022	(97) EP 3002620 (47) 09.03.2022	(97) EP 3119397 (47) 09.03.2022
(97) EP 2236540 (47) 09.03.2022	(97) EP 2836203 (47) 09.03.2022	(97) EP 3003842 (47) 09.03.2022	(97) EP 3121763 (47) 09.03.2022
(97) EP 2249753 (47) 09.03.2022	(97) EP 2846115 (47) 09.03.2022	(97) EP 3004027 (47) 09.03.2022	(97) EP 3122780 (47) 09.03.2022
(97) EP 2293731 (47) 09.03.2022	(97) EP 2846276 (47) 09.03.2022	(97) EP 3008322 (47) 09.03.2022	(97) EP 3122928 (47) 09.03.2022
(97) EP 2305832 (47) 09.03.2022	(97) EP 2846746 (47) 09.03.2022	(97) EP 3008573 (47) 09.03.2022	(97) EP 3123899 (47) 09.03.2022
(97) EP 2375059 (47) 09.03.2022	(97) EP 2852321 (47) 09.03.2022	(97) EP 3010409 (47) 09.03.2022	(97) EP 3124400 (47) 09.03.2022
(97) EP 2407033 (47) 09.03.2022	(97) EP 2853645 (47) 09.03.2022	(97) EP 3010630 (47) 09.03.2022	(97) EP 3126036 (47) 09.03.2022
(97) EP 2424824 (47) 09.03.2022	(97) EP 2856176 (47) 09.03.2022	(97) EP 3010653 (47) 09.03.2022	(97) EP 3126775 (47) 09.03.2022
(97) EP 2462638 (47) 09.03.2022	(97) EP 2859521 (47) 09.03.2022	(97) EP 3012412 (47) 09.03.2022	(97) EP 3128522 (47) 09.03.2022
(97) EP 2501564 (47) 09.03.2022	(97) EP 2862566 (47) 09.03.2022	(97) EP 3012685 (47) 09.03.2022	(97) EP 3129215 (47) 09.03.2022
(97) EP 2521785 (47) 09.03.2022	(97) EP 2862879 (47) 09.03.2022	(97) EP 3014205 (47) 09.03.2022	(97) EP 3130150 (47) 09.03.2022
(97) EP 2521928 (47) 09.03.2022	(97) EP 2863154 (47) 09.03.2022	(97) EP 3016256 (47) 09.03.2022	(97) EP 3130504 (47) 09.03.2022
(97) EP 2524160 (47) 09.03.2022	(97) EP 2869089 (47) 09.03.2022	(97) EP 3019188 (47) 09.03.2022	(97) EP 3130943 (47) 09.03.2022
(97) EP 2565642 (47) 09.03.2022	(97) EP 2872145 (47) 09.03.2022	(97) EP 3020208 (47) 09.03.2022	(97) EP 3131144 (47) 09.03.2022
(97) EP 2570746 (47) 09.03.2022	(97) EP 2878046 (47) 09.03.2022	(97) EP 3024975 (47) 09.03.2022	(97) EP 3131680 (47) 09.03.2022
(97) EP 2570859 (47) 09.03.2022	(97) EP 2882339 (47) 09.03.2022	(97) EP 3025233 (47) 09.03.2022	(97) EP 3133848 (47) 09.03.2022
(97) EP 2584783 (47) 09.03.2022	(97) EP 2883287 (47) 09.03.2022	(97) EP 3026109 (47) 09.03.2022	(97) EP 3134478 (47) 09.03.2022
(97) EP 2600868 (47) 09.03.2022	(97) EP 2883780 (47) 09.03.2022	(97) EP 3027249 (47) 09.03.2022	(97) EP 3136841 (47) 09.03.2022
(97) EP 2601448 (47) 09.03.2022	(97) EP 2889177 (47) 09.03.2022	(97) EP 3028372 (47) 09.03.2022	(97) EP 3142432 (47) 09.03.2022
(97) EP 2611461 (47) 09.03.2022	(97) EP 2894347 (47) 09.03.2022	(97) EP 3029275 (47) 09.03.2022	(97) EP 3145786 (47) 09.03.2022
(97) EP 2614195 (47) 09.03.2022	(97) EP 2902251 (47) 09.03.2022	(97) EP 3033229 (47) 09.03.2022	(97) EP 3146571 (47) 09.03.2022
(97) EP 2617867 (47) 09.03.2022	(97) EP 2902827 (47) 09.03.2022	(97) EP 3036808 (47) 09.03.2022	(97) EP 3148775 (47) 09.03.2022
(97) EP 2629975 (47) 09.03.2022	(97) EP 2906985 (47) 09.03.2022	(97) EP 3041325 (47) 09.03.2022	(97) EP 3150527 (47) 09.03.2022
(97) EP 2632379 (47) 09.03.2022	(97) EP 2913096 (47) 09.03.2022	(97) EP 3042825 (47) 09.03.2022	(97) EP 3155625 (47) 09.03.2022
(97) EP 2637477 (47) 09.03.2022	(97) EP 2914752 (47) 09.03.2022	(97) EP 3043073 (47) 09.03.2022	(97) EP 3156077 (47) 09.03.2022
(97) EP 2643779 (47) 09.03.2022	(97) EP 2915942 (47) 09.03.2022	(97) EP 3043874 (47) 09.03.2022	(97) EP 3160029 (47) 09.03.2022
(97) EP 2652934 (47) 09.03.2022	(97) EP 2916558 (47) 09.03.2022	(97) EP 3047874 (47) 09.03.2022	(97) EP 3160182 (47) 09.03.2022
(97) EP 2661387 (47) 09.03.2022	(97) EP 2917065 (47) 09.03.2022	(97) EP 3048641 (47) 09.03.2022	(97) EP 3162610 (47) 09.03.2022
(97) EP 2664029 (47) 09.03.2022	(97) EP 2919937 (47) 09.03.2022	(97) EP 3051278 (47) 09.03.2022	(97) EP 3163277 (47) 09.03.2022
(97) EP 2664662 (47) 09.03.2022	(97) EP 2920240 (47) 09.03.2022	(97) EP 3052015 (47) 09.03.2022	(97) EP 3163315 (47) 09.03.2022
(97) EP 2664998 (47) 09.03.2022	(97) EP 2920467 (47) 09.03.2022	(97) EP 3056038 (47) 09.03.2022	(97) EP 3164540 (47) 09.03.2022
(97) EP 2667790 (47) 09.03.2022	(97) EP 2920724 (47) 09.03.2022	(97) EP 3057675 (47) 09.03.2022	(97) EP 3166766 (47) 09.03.2022
(97) EP 2668824 (47) 09.03.2022	(97) EP 2920832 (47) 09.03.2022	(97) EP 3059754 (47) 09.03.2022	(97) EP 3167047 (47) 09.03.2022
(97) EP 2669888 (47) 09.03.2022	(97) EP 2922734 (47) 09.03.2022	(97) EP 3062727 (47) 09.03.2022	(97) EP 3167236 (47) 09.03.2022
(97) EP 2671072 (47) 09.03.2022	(97) EP 2925611 (47) 09.03.2022	(97) EP 3068243 (47) 09.03.2022	(97) EP 3167336 (47) 09.03.2022
(97) EP 2673429 (47) 09.03.2022	(97) EP 2934377 (47) 09.03.2022	(97) EP 3068393 (47) 09.03.2022	(97) EP 3169328 (47) 09.03.2022
(97) EP 2677401 (47) 09.03.2022	(97) EP 2935978 (47) 09.03.2022	(97) EP 3070270 (47) 09.03.2022	(97) EP 3169693 (47) 09.03.2022
(97) EP 2685291 (47) 09.03.2022	(97) EP 2936137 (47) 09.03.2022	(97) EP 3070783 (47) 09.03.2022	(97) EP 3170519 (47) 09.03.2022
(97) EP 2690273 (47) 09.03.2022	(97) EP 2940861 (47) 09.03.2022	(97) EP 3071111 (47) 09.03.2022	(97) EP 3174330 (47) 09.03.2022
(97) EP 2705338 (47) 09.03.2022	(97) EP 2949622 (47) 09.03.2022	(97) EP 3071742 (47) 09.03.2022	(97) EP 3175226 (47) 09.03.2022
(97) EP 2732314 (47) 09.03.2022	(97) EP 2950923 (47) 09.03.2022	(97) EP 3072527 (47) 09.03.2022	(97) EP 3175276 (47) 09.03.2022
(97) EP 2735962 (47) 09.03.2022	(97) EP 2951107 (47) 09.03.2022	(97) EP 3079090 (47) 09.03.2022	(97) EP 3176754 (47) 09.03.2022
(97) EP 2741813 (47) 09.03.2022	(97) EP 2951773 (47) 09.03.2022	(97) EP 3079421 (47) 09.03.2022	(97) EP 3177209 (47) 09.03.2022
(97) EP 2744130 (47) 09.03.2022	(97) EP 2953545 (47) 09.03.2022	(97) EP 3084850 (47) 09.03.2022	(97) EP 3177356 (47) 09.03.2022
(97) EP 2744643 (47) 09.03.2022	(97) EP 2955151 (47) 09.03.2022	(97) EP 3086922 (47) 09.03.2022	(97) EP 3177841 (47) 09.03.2022
(97) EP 2745133 (47) 09.03.2022	(97) EP 2956733 (47) 09.03.2022	(97) EP 3089006 (47) 09.03.2022	(97) EP 3182598 (47) 09.03.2022
(97) EP 2749672 (47) 09.03.2022	(97) EP 2960961 (47) 09.03.2022	(97) EP 3090437 (47) 09.03.2022	(97) EP 3183649 (47) 09.03.2022
(97) EP 2753649 (47) 09.03.2022	(97) EP 2962559 (47) 09.03.2022	(97) EP 3091837 (47) 09.03.2022	(97) EP 3183922 (47) 09.03.2022
(97) EP 2763599 (47) 09.03.2022	(97) EP 2963276 (47) 09.03.2022	(97) EP 3092218 (47) 09.03.2022	(97) EP 3184194 (47) 09.03.2022
(97) EP 2764611 (47) 09.03.2022	(97) EP 2967000 (47) 09.03.2022	(97) EP 3092232 (47) 09.03.2022	(97) EP 3184453 (47) 09.03.2022
(97) EP 2765544 (47) 09.03.2022	(97) EP 2969369 (47) 09.03.2022	(97) EP 3092432 (47) 09.03.2022	(97) EP 3185787 (47) 09.03.2022
(97) EP 2769128 (47) 09.03.2022	(97) EP 2971401 (47) 09.03.2022	(97) EP 3092519 (47) 09.03.2022	(97) EP 3185881 (47) 09.03.2022
(97) EP 2769406 (47) 09.03.2022	(97) EP 2973608 (47) 09.03.2022	(97) EP 3094420 (47) 09.03.2022	(97) EP 3186951 (47) 09.03.2022
(97) EP 2776816 (47) 09.03.2022	(97) EP 2975097 (47) 09.03.2022	(97) EP 3094728 (47) 09.03.2022	(97) EP 3187476 (47) 09.03.2022
(97) EP 2785299 (47) 09.03.2022	(97) EP 2976629 (47) 09.03.2022	(97) EP 3095863 (47) 09.03.2022	(97) EP 3188655 (47) 09.03.2022
(97) EP 2792226 (47) 09.03.2022	(97) EP 2977744 (47) 09.03.2022	(97) EP 3096361 (47) 09.03.2022	(97) EP 3190053 (47) 09.03.2022
(97) EP 2793066 (47) 09.03.2022	(97) EP 2977773 (47) 09.03.2022	(97) EP 3096523 (47) 09.03.2022	(97) EP 3190728 (47) 09.03.2022
(97) EP 2803188 (47) 09.03.2022	(97) EP 2979516 (47) 09.03.2022	(97) EP 3097742 (47) 09.03.2022	(97) EP 3191170 (47) 09.03.2022
(97) EP 2803319 (47) 09.03.2022	(97) EP 2984089 (47) 09.03.2022	(97) EP 3100198 (47) 09.03.2022	(97) EP 3192600 (47) 09.03.2022

(97) EP 3816128	(47) 09.03.2022	(97) EP 3832893	(47) 09.03.2022	(97) EP 3847428	(47) 09.03.2022	(97) EP 3869994	(47) 09.03.2022
(97) EP 3816705	(47) 09.03.2022	(97) EP 3833265	(47) 09.03.2022	(97) EP 3848178	(47) 09.03.2022	(97) EP 3870010	(47) 09.03.2022
(97) EP 3817153	(47) 09.03.2022	(97) EP 3834256	(47) 09.03.2022	(97) EP 3848251	(47) 09.03.2022	(97) EP 3870394	(47) 09.03.2022
(97) EP 3817665	(47) 09.03.2022	(97) EP 3834757	(47) 09.03.2022	(97) EP 3848581	(47) 09.03.2022	(97) EP 3871925	(47) 09.03.2022
(97) EP 3819124	(47) 09.03.2022	(97) EP 3835198	(47) 09.03.2022	(97) EP 3848659	(47) 09.03.2022	(97) EP 3872542	(47) 09.03.2022
(97) EP 3819505	(47) 09.03.2022	(97) EP 3835660	(47) 09.03.2022	(97) EP 3854618	(47) 09.03.2022	(97) EP 3873588	(47) 09.03.2022
(97) EP 3821685	(47) 09.03.2022	(97) EP 3836193	(47) 09.03.2022	(97) EP 3856492	(47) 09.03.2022	(97) EP 3873760	(47) 09.03.2022
(97) EP 3822060	(47) 09.03.2022	(97) EP 3836697	(47) 09.03.2022	(97) EP 3858088	(47) 09.03.2022	(97) EP 3875319	(47) 09.03.2022
(97) EP 3822412	(47) 09.03.2022	(97) EP 3836862	(47) 09.03.2022	(97) EP 3858678	(47) 09.03.2022	(97) EP 3877243	(47) 09.03.2022
(97) EP 3822844	(47) 09.03.2022	(97) EP 3837062	(47) 09.03.2022	(97) EP 3858681	(47) 09.03.2022	(97) EP 3880115	(47) 09.03.2022
(97) EP 3824009	(47) 09.03.2022	(97) EP 3837403	(47) 09.03.2022	(97) EP 3859287	(47) 09.03.2022	(97) EP 3880271	(47) 09.03.2022
(97) EP 3824115	(47) 09.03.2022	(97) EP 3838706	(47) 09.03.2022	(97) EP 3859830	(47) 09.03.2022	(97) EP 3880513	(47) 09.03.2022
(97) EP 3825593	(47) 09.03.2022	(97) EP 3839178	(47) 09.03.2022	(97) EP 3859896	(47) 09.03.2022	(97) EP 3884536	(47) 09.03.2022
(97) EP 3826516	(47) 09.03.2022	(97) EP 3839792	(47) 09.03.2022	(97) EP 3862411	(47) 09.03.2022	(97) EP 3887958	(47) 09.03.2022
(97) EP 3827455	(47) 09.03.2022	(97) EP 3840050	(47) 09.03.2022	(97) EP 3865349	(47) 09.03.2022	(97) EP 3892489	(47) 09.03.2022
(97) EP 3828495	(47) 09.03.2022	(97) EP 3842040	(47) 09.03.2022	(97) EP 3866405	(47) 09.03.2022	(97) EP 3893050	(47) 09.03.2022
(97) EP 3830483	(47) 09.03.2022	(97) EP 3845818	(47) 09.03.2022	(97) EP 3867422	(47) 09.03.2022	(97) EP 3894955	(47) 09.03.2022
(97) EP 3830484	(47) 09.03.2022	(97) EP 3845842	(47) 09.03.2022	(97) EP 3869108	(47) 09.03.2022	(97) EP 3900499	(47) 09.03.2022
(97) EP 3831663	(47) 09.03.2022	(97) EP 3846628	(47) 09.03.2022	(97) EP 3869626	(47) 09.03.2022	(97) EP 3921130	(47) 09.03.2022

Zveřejněné překlady evropských patentových spisů

U následujících udělených evropských patentů s účinky pro Českou republiku byl majitelem předložen překlad patentového spisu do českého jazyka (§ 35c odst. 2 až 4 zákona č. 527/1990 Sb., v platném znění). Údaje jsou řazeny vzestupně podle čísel evropských patentů.

(97) EP 2019815		(97) EP 2812595	
(47) 08.12.2021		(47) 05.01.2022	
(97) 21.12.2007		(97) 15.08.2013	
(51) C07C 27/06	(2006.01)	(51) F16D 55/226	(2006.01)
C01B 3/48	(2006.01)	F16D 65/097	(2006.01)
C10L 3/00	(2006.01)	(96) 06.02.2013	
F01K 23/06	(2006.01)	(96) 13703040.9	
C01B 3/34	(2006.01)	(73) KNORR-BREMSE Systeme für Nutzfahrzeuge GmbH, 80809 München, DE	
(96) 01.05.2007		(72) BAUMGARTNER, Johann, 85368 Moosburg, DE	
(96) 07815110.7		PESCHEL, Michael, 82296 Schöngesing, DE	
(73) LPP Combustion, LLC, Columbia, MD 21045, US		WERTH, Alexander, 80999 München, DE	
(72) ESKIN, Leo D., Darnestown, MD 20878, US		(54) Přidržený systém obložení kotoučové brzdy motorového vozidla	
ROBY, Richard J., Columbia, MD 21045, US		(32) 102012002734	
KLASSEN, Michael S., Columbia, MD 21045, US		(31) 10.02.2012	
RAMOTOWSKI, Michael, J., Columbia, MD 21044, US		(33) DE	
(54) Integrovaný systém a způsob výroby a odpařování kapalných uhlovodíkových paliv pro spalování		(86) PCT/EP2013/052276	
(32) 746136 P, 742478		(87) WO 2013/117561	
(31) 01.05.2006, 30.04.2007		(74) Všeťečka Zelený Švorčík a partneři, advokátní a patentová kancelář, JUDr. Michal Havlík, Hálkova 1406/2, Praha 2, Nové Město, 12000	
(33) US, US			
(86) PCT/US2007/067891			
(87) WO 2007/146507			
(74) Mgr. Karel Bauer, Urešova 1266/2, Praha 4, Kunratice, 14800			
<hr/>			
(97) EP 2658541		(97) EP 2820300	
(47) 26.01.2022		(47) 15.12.2021	
(97) 05.07.2012		(97) 06.09.2013	
(51) A61K 9/08	(2006.01)	(51) F04B 39/02	(2006.01)
A61K 31/42	(2006.01)	F04B 49/06	(2006.01)
A61P 33/14	(2006.01)	F04B 39/06	(2006.01)
A61K 47/18	(2017.01)	F04C 29/02	(2006.01)
A61K 47/34	(2017.01)	F04C 29/04	(2006.01)
A01N 43/80	(2006.01)	(96) 22.02.2013	
A01P 7/04	(2006.01)	(96) 13719362.9	
(96) 22.12.2011		(73) Atlas Copco Airpower, Naamloze Vennootschap, 2610 Wilrijk, BE	
(96) 11799292.5		(72) MARTENS, Kristof, Adrien, Laura, B-1850 Grimbergen, BE	
(73) Intervet International B.V., 5831 AN Boxmeer, NL		(54) Kompresorové zařízení a způsob ovládání takového kompresorového zařízení	
(72) FUCHS, Stefan, 55270 Schwabenheim, DE		(32) 201200132	
HECKEROTH, Anja Regina, 55270 Schwabenheim, DE		(31) 29.02.2012	
MÜLLER, Ramona, 55270 Schwabenheim, DE		(33) BE	
WILLIAMS, Heike, 55270 Schwabenheim, DE		(86) PCT/BE2013/000009	
ZOLLER, Hartmut, 55270 Schwabenheim, DE		(87) WO 2013/126971	
(54) Topické lokalizované formulace obsahující glykofurool		(74) HARBER IP s.r.o., Dukelských hrdinů 567/52, Praha 7, Holešovice, 17000	
(32) 10197090, 201161430241 P			
(31) 27.12.2010, 06.01.2011			
(33) EP, US			
(86) PCT/EP2011/073830			
(87) WO 2012/089623			
(74) PATENTSERVIS Praha a.s., Na Podkovce 281/10, Praha 4, Podolí, 14700			
<hr/>			
(97) EP 2845594		(97) EP 2845594	
(47) 23.02.2022		(47) 23.02.2022	
(97) 11.03.2015		(97) 11.03.2015	
(51) A61K 31/5377	(2006.01)	(51) A61K 31/5377	(2006.01)
A61K 31/515	(2006.01)	A61K 31/515	(2006.01)
A61P 25/08	(2006.01)	A61P 25/08	(2006.01)
A61P 25/22	(2006.01)	A61P 25/22	(2006.01)

(96) 09.10.2003
(96) 14191084.4
(73) Boehringer Ingelheim Vetmedica GmbH, 55216 Ingelheim am Rhein, DE
(72) Rundfeldt, Chris, 01640 Coswig, DE
Dost, Rita, 01219 Dresden, DE
Loescher, Wolfgang, 30625 Hannover, DE
Tipold, Andrea, 31303 Burgdorf-Ramlingen, DE
Unverferth, Klaus, 01309 Dresden, DE
Lankau, Hans-Joachim, 01689 Weinböhla, DE
(54) **Použití dihydroimidazolů k léčení psů**
(32) 417590 P
(31) 10.10.2002
(33) US
(74) KOREJZOVA LEGAL v.o.s., JUDr. Petra Sauvage de Brantes, Korunní 810/104, Praha 10, Vinohrady, 10100

(97) **EP 2973434**
(47) 08.12.2021
(97) 18.09.2014
(51) **G07B 15/02** (2011.01)
G07F 17/24 (2006.01)
(96) 15.03.2014
(96) 14763127.9
(73) Municipal Parking Services Inc., Minnetonka, MN 55305, US
(72) HUDSON, Thomas, G., Minnetonka, MN 55305, US
CALDWELL, Joseph, M., Minnetonka, MN 55305, US
GAGE, Richard, C., Minnetonka, MN 55305, US
DANKO, Natalia, Vancouver, BC V6B 0H2, CA
(54) **Systém monitorování parkoviště**
(32) 201361794596 P, 201361887324 P, 201361887319 P, 201414164177
(31) 15.03.2013, 04.10.2013, 04.10.2013, 25.01.2014
(33) US, US, US, US
(86) PCT/US2014/030004
(87) WO 2014/145270
(74) Čermák a spol., JUDr. Karel Čermák Ph.D., LL.M., Elišky Peškové 735/15, Praha 5, Smíchov, 15000

(97) **EP 2992184**
(47) 26.01.2022
(97) 06.11.2014
(51) **F01D 25/00** (2006.01)
F02C 7/30 (2006.01)
(96) 23.04.2014
(96) 14727592.9
(73) Safran Helicopter Engines, 64510 Bordes, FR
(72) GIRARDOT, Julien, 64510 Angais, FR
CHABANNE, Pierre, 64320 Idron, FR
GOURDANT, Sylvain, Jacques, Marie, 64110 Gelos, FR
SCUILLER, Lionel, 64140 Billere, FR
(54) **Proplachovací zařízení krytu pro vstup vzduchu turbínového stroje**
(32) 1353984
(31) 30.04.2013
(33) FR
(86) PCT/FR2014/050987
(87) WO 2014/177790
(74) Všetečka Zelený Švorčík a partneři, advokátní a patentová kancelář, JUDr. Michal Havlík, Hálkova 1406/2, Praha 2, Nové Město, 12000

(97) **EP 3037618**
(47) 08.12.2021
(97) 29.06.2016
(51) **E06B 3/30** (2006.01)
E06B 3/20 (2006.01)
B27K 5/00 (2006.01)
E04D 13/035 (2006.01)
(96) 21.12.2015
(96) 15201599.6
(73) VKR Holding A/S, 2970 Hørsholm, DK
(72) KRISTENSEN, Lars, 8752 Østbirk, DK
JAKOBSEN, Peder Diness, 7100 Vejle, DK
(54) **Rámová konstrukce, jakou je rám okenního křídla nebo stacionární rám okna nebo dveří, a způsob výroby rámové konstrukce**
(32) 201470828
(31) 23.12.2014
(33) DK

(74) ŠTROS & KUSÁK advokátní a patentová kancelář, JUDr. David Štros, advokát, Národní 58/32, Praha 1, Nové Město, 11000

(97) **EP 3045343**
(47) 15.12.2021
(97) 20.07.2016
(51) **B60L 7/14** (2006.01)
B60L 9/18 (2006.01)
B60M 3/06 (2006.01)
H02M 1/12 (2006.01)
(96) 11.01.2016
(96) 16150818.9
(73) ALSTOM Transport Technologies, 93400 Saint-Ouen, FR
(72) BOU-SAADA, Johnny, B-1330 RIXENSART, BE
SADOUN, Jérôme, B-1420 BRAINE L'ALLEUD, BE
SCOTTINI, Jonathan, B-1070 Anderlecht, BE

(54) **Měníč pro napájení sítě a/nebo měnič pro rekuperaci brzdné energie**
(32) 1550361
(31) 16.01.2015
(33) FR
(74) PatentEnter s.r.o., Koliště 1965/13a, Brno, Černá Pole, 60200

(97) **EP 3111998**
(47) 15.12.2021
(97) 04.01.2017
(51) **A62B 35/00** (2006.01)
(96) 20.06.2016
(96) 16175353.8
(73) Zedel, 38920 Crolles, FR
(72) BLONDEAU, Loïc, 38700 La Tronche, FR
(54) **Popruh tvořící pás a/nebo dvojici stehenních smyček navazovacího postroje a navazovací postroj**
(32) 1556055
(31) 29.06.2015
(33) FR
(74) Všetečka Zelený Švorčík a partneři, advokátní a patentová kancelář, JUDr. Martin Švorčík, Hálkova 1406/2, Praha 2, Nové Město, 12000

(97) **EP 3147264**
(47) 15.12.2021
(97) 29.03.2017
(51) **C03B 1/02** (2006.01)
C03C 1/00 (2006.01)
B30B 3/04 (2006.01)
C03B 5/00 (2006.01)
C03B 5/235 (2006.01)
(96) 20.09.2016
(96) 16189756.6
(73) Johns Manville, Denver, CO 80202, US
(72) Baker, John Wayne, Golden, CO 80403, US
Charbonneau, Mark William, Highlands Ranche, CO 80129, US
(54) **Systémy a způsoby pro mechanické spojování volného odpadu**
(32) 201514862811
(31) 23.09.2015
(33) US
(74) Všetečka Zelený Švorčík a partneři, advokátní a patentová kancelář, JUDr. Martin Švorčík, Hálkova 1406/2, Praha 2, Nové Město, 12000

(97) **EP 3151985**
(47) 01.12.2021
(97) 10.12.2015
(51) **B21D 11/12** (2006.01)
B21D 7/022 (2006.01)
(96) 05.06.2015
(96) 15742065.4
(73) M.E.P. Macchine Elettroniche Piegatrici S.p.A., 33010 Reana del Rojale, IT
(72) DEL FABRO, Giorgio, 33100 Udine, IT
(54) **Zakřivovací stroj a odpovídající způsob výroby**
(32) UD20140097
(31) 06.06.2014
(33) IT

(86) PCT/IB2015/054277
(87) WO 2015/186112
(74) Kania, Sedláč, Smola, s.r.o., Mendlovo náměstí 907/1a, Brno, Staré Brno, 60300

(97) **EP 3161463**
(47) 01.12.2021
(97) 30.12.2015
(51) **G01N 23/2251** (2018.01)
H01J 37/20 (2006.01)
(96) 18.06.2015
(96) 15752911.6
(73) Leibniz-Institut für Neue Materialien gemeinnützige GmbH, 66123 Saarbrücken, DE
(72) DE JONGE, Niels, 66386 St. Ingbert, DE
PECKYS, Diana B., 66386 St. Ingbert, DE

(54) **Zařízení a způsob pro stechiometrickou analýzu vzorků**
(32) 102014108825
(31) 24.06.2014
(33) DE

(86) PCT/DE2015/100245
(87) WO 2015/197050
(74) Všečka Zelený Švorčík a partneři, advokátní a patentová kancelář, JUDr. Otakar Švorčík, Hálkova 1406/2, Praha 2, Nové Město, 12000

(97) **EP 3209317**
(47) 08.12.2021
(97) 28.04.2016
(51) **A61K 38/10** (2006.01)
A61P 13/12 (2006.01)
(96) 22.10.2015
(96) 15791430.0
(73) Mallinckrodt Pharmaceuticals Ireland Limited, Dublin 15, IE
(72) JAMIL, Khurram, Newtown, Pennsylvania 18940, US
PAPPAS, Stephen Chris, The Woodlands, Texas 77382, US
POTENZIANO, Jim, Binghamton, New York 13901, US

(54) **Terlipressin pro léčení hepatorenálního syndromu typ 1**
(32) 201462068357 P, 201562151384 P
(31) 24.10.2014, 22.04.2015
(33) US, US
(86) PCT/US2015/056861
(87) WO 2016/065117
(74) Rott, Růžička & Guttman a spol., Vyskočilova 1566, Praha 4, Michle, 14000

(97) **EP 3233813**
(47) 02.02.2022
(97) 23.06.2016
(51) **C07D 291/06** (2006.01)
A61K 31/553 (2006.01)
A61P 35/00 (2006.01)
(96) 17.12.2015
(96) 15821172.2
(73) Geistlich Pharma AG, 6110 Wolhusen, CH
(72) PFIRRMANN, Rolf W., CH-6353 Weggis, CH
(54) **Způsoby přípravy sloučenin podobných oxathiazinu**
(32) 201462094580 P
(31) 19.12.2014
(33) US

(86) PCT/IB2015/059741
(87) WO 2016/098054
(74) Všečka Zelený Švorčík a partneři, advokátní a patentová kancelář, JUDr. Michal Havlík, Hálkova 1406/2, Praha 2, Nové Město, 12000

(97) **EP 3242764**
(47) 29.12.2021
(97) 14.07.2016
(51) **B23B 27/16** (2006.01)
(96) 11.01.2016
(96) 16700409.2
(73) CeramTec GmbH, 73207 Plochingen, DE
(72) HENZLER, Uwe, 73269 Hochdorf, DE
(54) **Nosný nástroj**
(32) 102015000055, 102015010620
(31) 09.01.2015, 18.08.2015
(33) DE, DE

(86) PCT/EP2016/050366
(87) WO 2016/110596
(74) PatentEnter s.r.o., Koliště 1965/13a, Brno, Černá Pole, 60200

(97) **EP 3248613**
(47) 15.12.2021
(97) 29.11.2017
(51) **A61K 39/00** (2006.01)
C07K 16/00 (2006.01)
(96) 18.07.2006
(96) 17179428.2
(73) Seagen Inc., Bothell, WA 98021, US
(72) JEFFREY, Scott, Snohomish, WA Washington 98296, US
(54) **Konjugáty beta-glukuronid-léčivo linker**
(32) 700422 P, 779076 P
(31) 18.07.2005, 04.03.2006
(33) US, US
(74) KOREJZOVA LEGAL v.o.s., JUDr. Petra Sauvage de Brantes, Korunní 810/104, Praha 10, Vinohrady, 10100

(97) **EP 3292164**
(47) 08.12.2021
(97) 10.11.2016
(51) **C08G 18/75** (2006.01)
C08G 18/08 (2006.01)
C08G 18/10 (2006.01)
C08G 18/42 (2006.01)
C09D 175/00 (2006.01)
B05D 7/00 (2006.01)

(96) 30.03.2016
(96) 16713861.9
(73) BASF Coatings GmbH, 48165 Münster, DE
(72) ANDERSEN, Audree, 48329 Havixbeck, DE
REUTER, Hardy, 48167 Münster, DE
RATZ, Roland, 48351 Everswinkel, DE
BUERMANN, Marita, 48165 Münster, DE
BAUER, Jürgen, 82166 Gräfelfing, DE
DIEPENBROCK, Vera, 48351 Everswinkel, DE
WINNEN, Sina, 80803 München, DE

(54) **Způsob výroby vícevrstvého laku**
(32) 15166539
(31) 06.05.2015
(33) EP

(86) PCT/EP2016/056894
(87) WO 2016/177514
(74) Všečka Zelený Švorčík a partneři, advokátní a patentová kancelář, JUDr. Otakar Švorčík, Hálkova 1406/2, Praha 2, Nové Město, 12000

(97) **EP 3308996**
(47) 01.12.2021
(97) 18.04.2018
(51) **B60L 5/32** (2006.01)
(96) 11.10.2016
(96) 16306342.3
(73) ALSTOM Transport Technologies, 93400 Saint-Ouen, FR
(72) MASSELUS, Jean-Emmanuel, B-6032 Mont-Sur-Marchienne, BE
SCHRÖTER, Harald, 38154 Königslutter, DE

(54) **Pomocný měnič pro železniční vůz**
(74) PATENTSERVIS Praha a.s., Na Podkovce 281/10, Praha 4, Podolí, 14700

(97) **EP 3323275**
(47) 29.12.2021
(97) 19.01.2017
(51) **H05B 47/175** (2020.01)
H05B 45/10 (2020.01)
H05B 45/20 (2020.01)
H05B 47/115 (2020.01)

(96) 08.07.2016
(96) 16736469.4
(73) Signify Holding B.V., 5656 AE Eindhoven, NL
(72) ALIAKSEYEU, Dzmityr, Viktorovich, 5656 AE Eindhoven, NL
KAMP, Antonie, Leonardus, Johannes, 5656 AE Eindhoven, NL
NEWTON, Philip, Steven, 5656 AE Eindhoven, NL
ROZENDAAL, Leendert, Teunis, 5656 AE Eindhoven, NL
CHRAIBI, Sanae, 5656 AE Eindhoven, NL
VAN DE SLUIS, Bartel, Marinus, 5656 AE Eindhoven, NL

ENGELLEN, Dirk, Valentinus, René, 5656 AE Eindhoven, NL
(54) **Způsob konfigurace zařízení v systému osvětlení**
(32) 15176683
(31) 14.07.2015
(33) EP
(86) PCT/EP2016/066297
(87) WO 2017/009234
(74) PATENTSERVIS Praha a.s., Na Podkovce 281/10, Praha 4, Podolí, 14700

(97) **EP 3336192**
(47) 08.12.2021
(97) 20.06.2018
(51) **C12N 15/85** (2006.01)
A61P 37/08 (2006.01)
A61P 1/16 (2006.01)
A61P 35/00 (2006.01)
A61P 31/10 (2006.01)
A61K 39/00 (2006.01)
A61P 31/18 (2006.01)
A61P 31/12 (2006.01)
A61P 31/04 (2006.01)
A61K 31/7088 (2006.01)
A61K 31/7105 (2006.01)
(96) 12.11.2014
(96) 18153133.6
(73) Vrije Universiteit Brussel, 1050 Brussel, BE
(72) HEIRMAN, Carlo, 9200 Dendermonde, BE
THIELEMANS, Kristiaan, 2610 Antwerpen, BE
(54) **RNA transkripční vektor a jeho použití**
(32) 13192555
(31) 12.11.2013
(33) EP
(74) ŽOVICOVÁ & ŽOVIC IP, s.r.o., Záhradnícka 36, Bratislava, 82108

(97) **EP 3344826**
(47) 01.12.2021
(97) 09.03.2017
(51) **E04D 13/04** (2006.01)
(96) 16.08.2016
(96) 16753349.6
(73) Wavin B.V., 8011 CW Zwolle, NL
(72) RISSE, Jens, 49808 Lingen, DE
DETERMANN, Matthias, 49716 Meppen, DE
(54) **Odtok vody a způsob výroby**
(32) 102015216767
(31) 02.09.2015
(33) DE
(86) PCT/EP2016/069401
(87) WO 2017/036786
(74) Všetečka Zelený Švorčík a partneři, advokátní a patentová kancelář, JUDr. Michal Havlík, Hálkova 1406/2, Praha 2, Nové Město, 12000

(97) **EP 3347468**
(47) 15.12.2021
(97) 16.03.2017
(51) **C12N 15/11** (2006.01)
C12N 15/117 (2010.01)
C07K 16/18 (2006.01)
(96) 09.09.2016
(96) 16767192.4
(73) Gilead Sciences, Inc., Foster City, CA 94404, US
(72) SCHROFF, Matthias, 14195 Berlin, DE
SCHMIDT, Manuel, 14195 Berlin, DE
KAPP, Kerstin, 10247 Berlin, DE
ZURLO, Alfredo, 10777 Berlin, DE
(54) **Kombinace zahraniční imunostimulační oligonukleotidy**
(32) 92821
(31) 09.09.2015
(33) LU
(86) PCT/EP2016/071314
(87) WO 2017/042336
(74) Všetečka Zelený Švorčík a partneři, advokátní a patentová kancelář, JUDr. Michal Havlík, Hálkova 1406/2, Praha 2, Nové Město, 12000

(97) **EP 3348438**
(47) 08.12.2021

(97) 18.07.2018
(51) **F21S 41/275** (2018.01)
F21S 41/143 (2018.01)
F21V 5/00 (2018.01)
G02B 19/00 (2006.01)
H01L 33/58 (2010.01)
F21S 41/255 (2018.01)
G02B 5/02 (2006.01)
F21Y 115/10 (2016.01)
F21W 102/20 (2018.01)
H01L 25/075 (2006.01)

(96) 05.10.2017
(96) 17195074.4
(73) Excellence Optoelectronics Inc., Chunan Town, Miaoli County 35053, TW
Excellence Optoelectronics (Dong Guan) Ltd., 523857 Dongguan City, CN
(72) YANG, SHENG-HUA, 35053 Chunan Town, Miaoli County, Hsinchu Science Park, TW
LAI, TAI-KU, 35053 Chunan Town, Miaoli County, Hsinchu Science Park, TW
CHEN, PIN-CHU, 35053 Chunan Town, Miaoli County, Hsinchu Science Park, TW
HUO, YI-JING, 35053 Chunan Town, Miaoli County, Hsinchu Science Park, TW
(54) **LED osvětlovací modul s přímým vyzářováním pro eliminaci chromatické disperze**
(32) 105220059 U
(31) 30.12.2016
(33) TW
(74) FISCHER IP s.r.o., Na hrobci 294/5, Praha 2, Nové Město, 12800

(97) **EP 3360580**
(47) 01.12.2021
(97) 13.04.2017
(51) **A61K 48/00** (2006.01)
C12N 15/864 (2006.01)
C07H 21/04 (2006.01)
A61P 25/28 (2006.01)
A61P 21/00 (2006.01)
(96) 30.09.2016
(96) 16852956.8
(73) Universidad De Chile, Santiago, CL
HETZ FLORES, Claudio Andrés, Santiago, CL
VALENZUELA PATERAKIS, Vicente Spiro, Santiago, CL
(54) **Způsob pro genetickou léčbu za použití viru AAV-XBPIs/GFP a jeho použití při prevenci a léčbě amyotrofické laterální sklerózy**
(32) 20153024
(31) 09.10.2015
(33) CL
(86) PCT/CL2016/000056
(87) WO 2017/059554
(74) Všetečka Zelený Švorčík a partneři, advokátní a patentová kancelář, JUDr. Michal Havlík, Hálkova 1406/2, Praha 2, Nové Město, 12000

(97) **EP 3369795**
(47) 29.12.2021
(97) 04.05.2017
(51) **B32B 27/00** (2006.01)
B32B 27/32 (2006.01)
C09J 123/04 (2006.01)
C09J 123/10 (2006.01)
C09J 123/14 (2006.01)
(96) 26.08.2016
(96) 16859390.3
(73) TOYOBO CO., LTD., Osaka-shi Osaka 530-8230, JP
(72) YOKOMICHI, Takuya, Takasago-shi Hyogo 676-0082, JP
KASHIHARA, Kenji, Takasago-shi Hyogo 676-0082, JP
(54) **Adhezivní kompozice a tavné lepidlo**
(32) 2015209678
(31) 26.10.2015
(33) JP

(86) PCT/JP2016/074946
(87) WO 2017/073153
(74) Rott, Růžička & Guttman Patentové, známkové a advokátní kanceláře,
Ing. Jiří Andera, Vyskočilova 1566, Praha 4, Michle, 14000

(97) **EP 3398790**
(47) 29.12.2021
(97) 07.11.2018
(51) **B44C 5/04** (2006.01)
B05D 7/00 (2006.01)
B32B 27/08 (2006.01)
B32B 27/32 (2006.01)
C09D 11/10 (2014.01)
E04F 15/10 (2006.01)
B05D 1/28 (2006.01)

(96) 02.08.2012
(96) 18178395.2
(73) Xylo Technologies AG, 9052 Niederteufen, CH
(72) DÖHRING, Dieter, 01561 Großenhain, DE

(54) **Plastový PVC panel**
(32) PCT/EP2012/055967
(31) 02.04.2012
(33) EP
(74) Všeťečka Zelený Švorčík a partneři, advokátní a patentová kancelář, JUDr.
Michal Havlík, Hálkova 1406/2, Praha 2, Nové Město, 12000

(97) **EP 3415505**
(47) 01.12.2021
(97) 19.12.2018
(51) **C07D 279/18** (2006.01)
(96) 06.10.2014
(96) 18181405.4

(73) WisTa Laboratories Ltd., Singapore 658066, SG
(72) SINCLAIR, James Peter, Old Aberdeen, Aberdeenshire AB24 3UE, GB
NICOLL, Sarah Louise, Old Aberdeen, Aberdeenshire AB24 3UE, GB
STOREY, John Mervyn David, Old Aberdeen, Aberdeenshire AB24 3UE, GB

(54) **Způsoby chemické syntézy diaminofenothiaziniových sloučenin včetně methylthioniniumchloridu (MTC)**
(32) 201317702
(31) 07.10.2013
(33) GB
(74) KOREJZOVA LEGAL v.o.s., JUDr. Petra Sauvage de Brantes, Korunní
810/104, Praha 10, Vinohrady, 10100

(97) **EP 3441495**
(47) 12.01.2022
(97) 12.10.2017
(51) **C22C 38/58** (2006.01)
C22C 38/02 (2006.01)
C22C 38/44 (2006.01)
C22C 38/46 (2006.01)
C22C 38/48 (2006.01)
C22C 38/00 (2006.01)
C21D 6/00 (2006.01)
C21D 8/00 (2006.01)
C21D 9/52 (2006.01)
C21D 9/08 (2006.01)
C21D 6/02 (2006.01)
C21D 8/10 (2006.01)

(96) 04.04.2017
(96) 17779117.5
(73) Nippon Steel Corporation, Tokyo 100-8071, JP
(72) TAKAGI, Takamitsu, Tokyo 100-8071, JP
NAKAMURA, Jun, Tokyo 100-8071, JP
UEYAMA, Masaki, Tokyo 100-8071, JP
TERUNUMA, Masaaki, Tokyo 100-8071, JP

(54) **Materiál z austenitické nerezové oceli**
(32) 2016077628
(31) 07.04.2016
(33) JP
(86) PCT/JP2017/014008
(87) WO 2017/175739
(74) A. Holas & partner, Patentová a známková kancelář, Ing. Mgr. Hana
Holasová, Křížová 105/4, Brno, Staré Brno, 60300

(97) **EP 3445568**
(47) 01.12.2021
(97) 26.10.2017
(51) **B29C 64/106** (2017.01)
B29C 64/209 (2017.01)
B33Y 30/00 (2015.01)

(96) 19.04.2017
(96) 17725789.6
(73) Beck, Carl Bernhard, 0377 Oslo, NO
(72) Beck, Carl Bernhard, 0377 Oslo, NO

(54) **Tryska pro 3D tiskárnu**
(32) 20160647
(31) 19.04.2016
(33) NO
(86) PCT/NO2017/050096
(87) WO 2017/183992
(74) ŽOVICOVÁ & ŽOVIC IP, s.r.o., Záhradnícka 36, Bratislava 82108

(97) **EP 3445744**
(47) 06.10.2021
(97) 26.10.2017
(51) **C07C 259/06** (2006.01)
C07D 317/58 (2006.01)
C07D 319/18 (2006.01)
C07C 255/58 (2006.01)
A61K 31/16 (2006.01)
A61K 31/36 (2006.01)
A61P 35/00 (2006.01)
A61P 1/04 (2006.01)
A61P 9/12 (2006.01)
A61P 11/00 (2006.01)
A61P 13/00 (2006.01)
A61P 17/02 (2006.01)
A61P 25/28 (2006.01)
A61P 29/00 (2006.01)

(96) 18.04.2017
(96) 17719214.3
(73) Vivoryon Therapeutics N.V., 06120 Halle, DE
(72) WERMANN, Michael, 06118 Halle (Saale), DE
BUCHHOLZ, Mirko, 06114 Halle (Saale), DE
DEMUTH, Hans-Ulrich, 06120 Halle (Saale), DE
RAMSBECK, Daniel, 06118 Halle (Saale), DE
SCHLENZIG, Dagmar, 06120 Halle (Saale), DE
SCHILLING, Stephan, 06130 Halle (Saale), DE

(54) **Nové inhibitory meprinu alfa a beta**
(32) 16165804
(31) 18.04.2016
(33) EP
(86) PCT/EP2017/059116
(87) WO 2017/182433
(74) Všeťečka Zelený Švorčík a partneři, advokátní a patentová kancelář, JUDr.
Martin Švorčík, Hálkova 1406/2, Praha 2, Nové Město, 12000

(97) **EP 3446370**
(47) 19.01.2022
(97) 26.10.2017
(51) **H01R 13/44** (2006.01)
(96) 22.04.2016
(96) 16718654.3

(73) Anton Clemens Automotive GmbH, 51429 Bergisch Gladbach, DE
(72) BUCHHALTER, Thomas, 53859 Niederkassel, DE
(54) **Zařízení k ochraně elektrických zdířek uspořádaných ve vozidlech**
(86) PCT/EP2016/059075

(87) WO 2017/182098
(74) Všeťečka Zelený Švorčík a partneři, advokátní a patentová kancelář, JUDr.
Michal Havlík, Hálkova 1406/2, Praha 2, Nové Město, 12000

(97) **EP 3461379**
(47) 15.12.2021
(97) 03.04.2019
(51) **A47J 27/08** (2006.01)
(96) 26.03.2015
(96) 18189492.4
(73) SEB S.A., 69130 Ecully, FR
(72) COLAS, Thomas Antoine, 21000 DIJON, FR
CHAMEROY, Eric, 21260 VERONNES, FR

CHAILLARD, Hubert, 52250 LONGEAU, FR
(54) **Bajonetový tlakový hrnec a příslušný způsob výroby**
(32) 1452581
(31) 26.03.2014
(33) FR
(74) Všetečka Zelený Švorčík a partneři, advokátní a patentová kancelář, JUDr. Michal Havlík, Hálkova 1406/2, Praha 2, Nové Město, 12000

(97) **EP 3463805**
(47) 22.12.2021
(97) 30.11.2017
(51) **B29C 59/02** (2006.01)
B65D 33/00 (2006.01)
B29C 70/64 (2006.01)
(96) 20.04.2017
(96) 17726351.4
(73) Flexinnova Kft, 2151 Fót, HU
(72) MANDZSU, József, H-1118 Budapest, HU
MANDZSU, Zoltán, H-1112 Budapest, HU
MANDZSU, Jozsef, H-2151 Fót, HU
(54) **Protiskluzové pružné materiály a způsoby jejich výroby a použití**
(32) 1600341
(31) 26.05.2016
(33) HU
(86) PCT/HU2017/000029
(87) WO 2017/203306
(74) PATENTSERVIS Praha a.s., Na Podkovce 281/10, Praha 4, Podolí, 14700

(97) **EP 3467228**
(47) 08.12.2021
(97) 10.04.2019
(51) **E04D 13/03** (2006.01)
E04G 21/14 (2006.01)
E04F 21/00 (2006.01)
E04D 13/035 (2006.01)
(96) 19.09.2018
(96) 18195479.3
(73) Roto Frank DST Marken GmbH & Co. KG, 97980 Bad Mergentheim, DE
(72) Möslang, Daniel, 97268 Kirchheim, DE
Grötzbach, Michael, 97892 Kreuzwertheim, DE
Meinikheim, Heiko, 97996 Niederstetten, DE
Götz, Ulrich, 97980 Bad Mergentheim, DE
(54) **Střešní okno pro montáž ve střešním otvoru střechy, střešní uspořádání a způsob montáže střešního okna**
(32) 102017217803
(31) 06.10.2017
(33) DE
(74) Čermák a spol., JUDr. Karel Čermák Ph.D., LL.M., Elišky Peškové 735/15, Praha 5, Smíchov, 15000

(97) **EP 3473281**
(47) 05.01.2022
(97) 24.04.2019
(51) **A61M 5/178** (2006.01)
A61J 1/20 (2006.01)
A61M 5/145 (2006.01)
(96) 17.10.2017
(96) 17196804.3
(73) F. Hoffmann-La Roche AG, 4070 Basel, CH
(72) DECK, Frank, 68305 Mannheim, DE
(54) **Plnicí pomůcka a způsoby samoplnění kazety**
(74) KOREJZOVA LEGAL v.o.s., JUDr. Petra Sauvage de Brantes, Korunní 810/104, Praha 10, Vinohrady, 10100

(97) **EP 3487134**
(47) 22.12.2021
(97) 22.05.2019
(51) **H04L 25/03** (2006.01)
H04L 27/26 (2006.01)
(96) 29.01.2009
(96) 18210150.1
(73) Samsung Electronics Co., Ltd., Suwon-si, Gyeonggi-do, 16677, KR
(72) Yun, Sung-Ryul, 16677 Suwon-si, KR
Kim, Jae-Yoel, 16677 Suwon-si, KR
Kwon, Hwan-Joon, 16677 Suwon-si, KR
Lim, Yeon-Ju, 16677 Suwon-si, KR

Lee, Hak-Ju, 16677 Suwon-si, KR
Jeong, Hong-Sil, 16677 Suwon-si, KR
Myung, Seho, 16677 Suwon-si, KR
(54) **Způsob vysílání a přijímání preambulí v systému digitálního televizního vysílání**
(32) 20080019388, 20080010415, 20080009295
(31) 29.02.2008, 31.01.2008, 29.01.2008
(33) KR, KR, KR
(74) Traplová Hakr Kubát, advokátní a patentová kancelář, Ing. Jan Kubát, patentový zástupce, Přístavní 531/24, Praha 7, Holešovice, 17000

(97) **EP 3504054**
(47) 08.12.2021
(97) 01.03.2018
(51) **B29D 30/06** (2006.01)
(96) 09.08.2017
(96) 17758026.3
(73) Harburg-Freudenberger Maschinenbau GmbH, 21079 Hamburg, DE
(72) GRIMM, Arnd, 31655 Stadthagen, DE
STELLMACHER, Jan, 20357 Hamburg, DE
(54) **Způsob a zařízení k vulkanizaci pneumatik**
(32) 102016010426
(31) 25.08.2016
(33) DE
(86) PCT/DE2017/000252
(87) WO 2018/036575
(74) Rott, Růžička & Guttman a spol., Vyskočilova 1566, Praha 4, Michle, 14000

(97) **EP 3509991**
(47) 01.12.2021
(97) 15.03.2018
(51) **C01B 37/00** (2006.01)
B01J 29/86 (2006.01)
B01J 29/89 (2006.01)
C01B 39/12 (2006.01)
C01B 39/48 (2006.01)
B01J 29/70 (2006.01)
(96) 05.09.2017
(96) 17771684.2
(73) BASF SE, 67056 Ludwigshafen am Rhein, DE
(72) PARVULESCU, Andrei-Nicolae, 67056 Ludwigshafen am Rhein, DE
MÜLLER, Ulrich, 67056 Ludwigshafen am Rhein, DE
MAURER, Stefan, 201206 Shanghai, CN
DAI, Yu, 201206 Shanghai, CN
XIAO, Feng-Shou, 310058 Hangzhou, CN
MENG, Xiangju, 310007 Hangzhou, CN
WANG, Yeqing, 310007 Hangzhou, CN
(54) **Solidotermální syntéza zeolitů obsahujících bor s MWW rámcovou strukturou**
(32) PCT/CN2016/098177
(31) 06.09.2016
(33) CN
(86) PCT/EP2017/072200
(87) WO 2018/046481
(74) Všetečka Zelený Švorčík a partneři, advokátní a patentová kancelář, JUDr. Otakar Švorčík, Hálkova 1406/2, Praha 2, Nové Město, 12000

(97) **EP 3521458**
(47) 19.01.2022
(97) 05.04.2018
(51) **C21D 9/00** (2006.01)
B23K 9/04 (2006.01)
B23K 35/30 (2006.01)
C21D 1/18 (2006.01)
C22C 38/00 (2006.01)
C22C 38/14 (2006.01)
C22C 38/58 (2006.01)
C21D 9/46 (2006.01)
C21D 9/50 (2006.01)
C21D 1/673 (2006.01)
(96) 13.09.2017
(96) 17855735.1
(73) Kabushiki Kaisha Kobe Seiko Sho (Kobe Steel, Ltd.), Kobe-shi, Hyogo 651-8585, JP
(72) KIMURA, Takayuki, HYogo 651-2271, JP

- SUZUKI, Reiichi, Kanagawa 251-8551, JP
KATSUMA, Hideto, Hyogo 651-2271, JP
WATANABE, Kenichi, Hyogo 651-2271, JP
CHEN, Liang, Kanagawa 251-8551, JP
- (54) **Ocelové části a způsob jejich výroby a ocelový plech pro ocelové části**
(32) 2016194638
(31) 30.09.2016
(33) JP
(86) PCT/JP2017/033104
(87) WO 2018/061779
(74) PATENTSERVIS Praha a.s., Na Podkovce 281/10, Praha 4, Podolí, 14700
-
- (97) **EP 3542851**
(47) 15.12.2021
(97) 25.09.2019
(51) **A61M 37/00** (2006.01)
A61M 5/158 (2006.01)
A61M 31/00 (2006.01)
A61L 27/50 (2006.01)
A61L 27/54 (2006.01)
A61L 31/14 (2006.01)
A61L 31/16 (2006.01)
A61K 9/00 (2006.01)
(96) 16.10.2012
(96) 19170819.7
(73) Sorrento Therapeutics, Inc., San Diego, California 92121, US
(72) OLLERENSHAW, Jeremy, Alpharetta, GA 30022, US
REICHART, Emily, Atlanta, GA 30307, US
ROSS, Russell F., Atlanta, GA 30317, US
- (54) **Implantovatelná zařízení pro podávání bioaktivních látek**
(32) 201161552059 P
(31) 27.10.2011
(33) US
(74) Všetečka Zelený Švorčík a partneři, advokátní a patentová kancelář, JUDr. Michal Havlík, Hálkova 1406/2, Praha 2, Nové Město, 12000
-
- (97) **EP 3557254**
(47) 15.12.2021
(97) 23.10.2019
(51) **G01N 33/543** (2006.01)
G01N 33/566 (2006.01)
G01N 33/68 (2006.01)
C07K 14/705 (2006.01)
A61K 38/00 (2006.01)
C07K 16/28 (2006.01)
C07K 14/72 (2006.01)
G01N 23/20 (2018.01)
(96) 18.07.2011
(96) 19169004.9
(73) VIB VZW, 9052 Gent, BE
Vrije Universiteit Brussel, 1050 Brussel, BE
The Board of Trustees of the Leland Stanford Junior University, Stanford, CA 94305-2038, US
- (72) Steyaert, Jan, 1652 Beersel, BE
Pardon, Els, 3210 Lubbeek, BE
Rasmussen, Søren, Palo Alto, CA 94306, US
Fung, Juan, San Jose, CA 95110, US
Kobilka, Brian, Palo Alto, CA 94306, US
Laeremans, Toon, 1653 Dworp, BE
- (54) **Proteinové vazebné domény stabilizující funkční konformační stavy GPCR a jejich použití**
(32) 39978110 P, 201014715
(31) 16.07.2010, 06.09.2010
(33) US, GB
(74) Traplová Hakr Kubát, advokátní a patentová kancelář, Ing. Jan Kubát, patentový zástupce, Přístavní 24, Praha 7, 17000
-
- (97) **EP 3558731**
(47) 08.12.2021
(97) 28.06.2018
(51) **B60J 5/10** (2006.01)
B62D 35/00 (2006.01)
(96) 22.12.2016
(96) 16816701.3
(73) Schuh, Rainer Karl, 2700 Wiener Neustadt, AT
(72) Schuh, Rainer Karl, 2700 Wiener Neustadt, AT
-
- (54) **Zadní dveře nástaveb nákladních vozů nebo nákladních přívěsů**
(86) PCT/EP2016/082364
(87) WO 2018/113971
(74) KOREJZOVA LEGAL v.o.s., JUDr. Petra Sauvage de Brantes, Korunní 810/104, Praha 10, Vinohrady, 10100
-
- (97) **EP 3563738**
(47) 15.12.2021
(97) 06.11.2019
(51) **A47K 5/02** (2006.01)
A47B 96/02 (2006.01)
A47B 96/06 (2006.01)
(96) 24.04.2019
(96) 19170885.8
(73) Schlüter-Systems KG, 58640 Iserlohn, DE
(72) SCHLÜTER, Werner, 58644 Iserlohn, DE
- (54) **Sprchová police**
(32) 202018102357 U
(31) 26.04.2018
(33) DE
(74) Čermák a spol., JUDr. Karel Čermák Ph.D., LL.M., Elišky Peškové 735/15, Praha 5, Smíchov, 15000
-
- (97) **EP 3571193**
(47) 01.12.2021
(97) 26.07.2018
(51) **C07D 403/04** (2006.01)
C07D 417/04 (2006.01)
A61P 25/30 (2006.01)
A61K 31/506 (2006.01)
(96) 23.01.2018
(96) 18704122.3
(73) Cadent Therapeutics, Inc., Cambridge, MA 02139, US
(72) AMRUTKAR, Dipak, Vasantrao, DK-2750 Ballerup, DK
FOSTER, Kelly, Watertown MA 02139, US
JACOBSEN, Thomas, Amos, DK-3310 Oested, DK
JEFSON, Martin, R., Stonington CT 06378, US
KEANEY, Gregg, F., Lexington MA 02421, US
LARSEN, Janus, Schreiber, DK-4300 Holbaek, DK
NIELSEN, Karin, Sandager, DK-3480 Fredensborg, DK
- (54) **Modulátory draslíkového kanálu**
(32) 201762449270 P
(31) 23.01.2017
(33) US
(86) PCT/US2018/014792
(87) WO 2018/136917
(74) PatentEnter s.r.o., Koliště 1965/13a, Brno, Černá Pole, 60200
-
- (97) **EP 3572538**
(47) 22.12.2021
(97) 27.11.2019
(51) **C22B 21/00** (2006.01)
F27B 7/42 (2006.01)
F27D 19/00 (2006.01)
C22B 7/00 (2006.01)
F27D 21/00 (2006.01)
F27B 3/28 (2006.01)
F27D 99/00 (2010.01)
(96) 22.05.2019
(96) 19176016.4
(73) AIR PRODUCTS AND CHEMICALS, INC., Allentown, Pennsylvania 18195, US
- (72) GANGOLI, Shailesh Pradeep, Easton, PA Pennsylvania 18040, US
GUHA, Avishek, Breinigsville, PA Pennsylvania 18031, US
GUPTA, Anshu, Whitehall, PA Pennsylvania 18052, US
HENDERSHOT, Reed Jacob, Orefield, PA Pennsylvania 18069, US
Gallagher, Michael J., Coopersburg, PA Pennsylvania 18036, US
Lawrence, Martin, West Drayton, Middlesex, GB
TLAMICHA, Petr, 40741 Dobrna, CZ
- (54) **Systém a způsob k provozování vsázkové tavící pece**
(32) 201815989945
(31) 25.05.2018
(33) US
(74) Kania, Sedlák, Smola, s.r.o., Mendlovo náměstí 907/1a, Brno, Staré Brno, 60300

- (97) **EP 3587417**
(47) 05.01.2022
(97) 01.01.2020
(51) **C07D 417/14** (2006.01)
A61P 13/00 (2006.01)
A61P 29/00 (2006.01)
A61P 31/18 (2006.01)
A61P 25/16 (2006.01)
A61P 25/28 (2006.01)
A61K 31/4439 (2006.01)
A61K 31/497 (2006.01)
A61K 31/501 (2006.01)
A61K 31/506 (2006.01)
A61K 31/433 (2006.01)
(96) 07.12.2015
(96) 19181710.5
(73) Bayer AG, 51373 Leverkusen, DE
(72) Davenport, Adam, Hamburg, Abingdon Oxfordshire OX14 4RZ, GB
Bräuer, Nico, 14612 Falkensee, DE
Fischer, Oliver Martin, 13127 Berlin, DE
Rotgeri, Andrea, 13503 Berlin, DE
Rottmann, Antje, 13089 Berlin, DE
Neagoe, Ioana, 22419 Hamburg, DE
Nagel, Jens, 55442 Daxweiler, DE
Godinho-Coelho, Anne-Marie, 22419 Hamburg, DE
Klar, Jürgen, 42109 Wuppertal, DE
(54) **1,3-thiazol-2-yl substituované benzamidy**
(32) 14196954
(31) 09.12.2014
(33) EP
(74) Traplová Hadr Kubát, advokátní a patentová kancelář, Ing. Jan Kubát
patentový zástupce, Přístavní 24, Praha 7, 17000
-
- (97) **EP 3597649**
(47) 13.10.2021
(97) 22.01.2020
(51) **A61K 31/519** (2006.01)
A61P 25/28 (2006.01)
(96) 22.04.2015
(96) 19194930.4
(73) Dart Neuroscience LLC, Dallas, 75219, TX, US
(72) BREITENBUCHER, James, San Diego, CA 92131, US
FREESTONE, Graeme, San Diego, CA 92131, US
GOMEZ, Laurent, San Diego, CA 92131, US
LEMUS, Robert, San Diego, CA 92131, US
LY, Kiev, San Diego, CA 92131, US
MCCARRICK, Margaret, San Diego, CA 92131, US
VERNIER, William, San Diego, CA 92131, US
VICKERS, Troy, San Diego, CA 92131, US
(54) **Kompozice obsahující substituované [1,2,4]triazolo[1,5-a]pyrimidin-7-ylové sloučeniny jako inhibitory PDE2**
(32) 201461983387 P
(31) 23.04.2014
(33) US
(74) Všecka Zelený Švorčík Kalenský a partneři, advokátní a patentová kancelář, JUDr. Michal Havlík, Hálkova 1406/2, Praha 2, Nové Město, 12000
-
- (97) **EP 3601283**
(47) 29.12.2021
(97) 08.11.2018
(51) **C07D 471/04** (2006.01)
A61K 31/437 (2006.01)
A61P 11/00 (2006.01)
A61P 17/00 (2006.01)
A61P 27/02 (2006.01)
(96) 30.04.2018
(96) 18724754.9
(73) Theravance Biopharma R&D IP, LLC, South San Francisco, CA 94080, US
(72) FATHEREE, Paul R., San Francisco, California 94107, US
JIANG, Lan, Foster City, California 94404, US
MCKINNELL, Robert Murray, Millbrae, California 94030, US
THALLADI, Venkat R., Foster City, California 94404, US
ZHANG, Hao, Foster City, California 94404, US
DABROS, Marta, Foster City, California 94404, US
-
- (97) **EP 3615234**
(47) 19.01.2022
(97) 01.11.2018
(51) **B07C 5/36** (2006.01)
(96) 23.04.2018
(96) 18719171.3
(73) Rockwool International A/S, 2640 Hedehusene, DK
(72) KLØVERPRIS, Hans, 6760 Ribe, DK
NØRGÅRD, Peter, 9850 Hirtshals, DK
(54) **Metoda a zařízení pro vyřazování vadných desek z minerálních vláken**
(32) 17168614
(31) 28.04.2017
(33) EP
(86) PCT/EP2018/060341
(87) WO 2018/197413
(74) FISCHER IP s.r.o., Na hrobci 294/5, Praha 2, Nové Město, 12800
-
- (97) **EP 3619438**
(47) 12.01.2022
(97) 08.11.2018
(51) **F16B 13/08** (2006.01)
(96) 08.11.2017
(96) 17807693.1
(73) Mts Produkte für den Schwimmbadbau und die Unterwassertechnik GmbH, 40885 Ratingen, DE
(72) SCHYDLO, Marc, 40885 Ratingen, DE
(54) **Uspořádání k upevnění podvodního reflektoru**
(32) 202017102683 U
(31) 05.05.2017
(33) DE
(86) PCT/DE2017/100949
(87) WO 2018/202226
(74) Rott, Růžička & Guttman a spol., Vyskočilova 1566, Praha 4, Michle, 14000
-
- (97) **EP 3631130**
(47) 01.12.2021
(97) 29.11.2018
(51) **E05B 81/06** (2014.01)
E05B 81/34 (2014.01)
E05B 81/40 (2014.01)
F16H 25/20 (2006.01)
F16H 57/021 (2012.01)
(96) 13.04.2018
(96) 18723678.1
(73) Kiekert AG, 42579 Heiligenhaus, DE
(72) T PFER, Claus, 71063 Sindelfingen, DE
SCHLABS, Winfried, 44869 Bochum, DE
SONNENSCHNEIN, Tim, 42329 Wuppertal, DE
(54) **Nastavovací pohon pro motorové vozidlo**
(32) 102017111397
(31) 24.05.2017
(33) DE
(86) PCT/DE2018/100350
(87) WO 2018/215011
(74) Rott, Růžička & Guttman a spol., Vyskočilova 1566, Praha 4, Michle, 14000
-
- (97) **EP 3639686**
(47) 01.12.2021
(97) 20.12.2018
(51) **A42B 3/16** (2006.01)
(96) 08.06.2018

- (96) 18743073.1
(73) EFEM Acoustics, LLC, Coral Gables, FL 33134, US
(72) MORALES VELASQUEZ, Luis Felipe, Coral Gables, FL 33134, US
(54) **Ochranná helma se sluchátky**
(32) 17006010
(31) 16.06.2017
(33) CO
(86) PCT/IB2018/054161
(87) WO 2018/229619
(74) Rott, Růžička & Guttman a spol., Vyskočilova 1566, Praha 4, Michle, 14000
-
- (97) **EP 3639828**
(47) 01.12.2021
(97) 22.04.2020
(51) **A61K 31/568** (2006.01)
A61K 31/575 (2006.01)
A61K 31/56 (2006.01)
A61P 43/00 (2006.01)
A61P 1/16 (2006.01)
A61K 35/12 (2015.01)
(96) 23.12.2014
(96) 19214560.5
(73) Virginia Commonwealth University, Richmond, VA 23298, US
The United States Government as Represented by The Department of Veterans Affairs, Washington, DC 20420, US
Durect Corporation, Cupertino, CA 95014-4166, US
(72) REN, Shunlin, Richmond, VA Virginia 23249, US
THEEUWES, Felix, Los Altos Hills, CA California 94022, US
BROWN, James E., Los Gatos, CA California 95032, US
LIN, WeiQi, Emerald Hills, VA Virginia 94062, US
(54) **Použití okysličených chlesterolsulfátů (OCS) k léčbě akutního selhání jater**
(32) 201361920617 P
(31) 24.12.2013
(33) US
(74) A. Holas & partner, Patentová a známková kancelář, Ing. Mgr. Hana Holasová, Křížová 105/4, Brno, Staré Brno, 60300
-
- (97) **EP 3653102**
(47) 09.02.2022
(97) 20.05.2020
(51) **A47L 17/08** (2006.01)
A47L 13/19 (2006.01)
A47L 13/17 (2006.01)
(96) 12.09.2019
(96) 19197098.7
(73) Mascato Esperón, Juan Carlos, 36659 Pontevedra, ES
(72) Mascato, Juan Carlos, 36659 Caldas de Reis, ES
(54) **Houbička z rostlinných vláken pro použití v domácnosti.**
(32) 201831779 U
(31) 19.11.2018
(33) ES
(74) FAJNOR IP s.r.o., Pobřežní 249/46, Praha 8, Karlín, 18600
-
- (97) **EP 3661982**
(47) 01.12.2021
(97) 07.02.2019
(51) **C08F 210/16** (2006.01)
C08F 4/6592 (2006.01)
C08F 4/659 (2006.01)
(96) 02.08.2018
(96) 18745975.5
(73) Total Research & Technology Feluy, 7181 Seneffe, BE
(72) CIRRIEZ, Virginie, 1410 Waterloo, BE
WELLE, Alexandre, 1490 Court-St-Etienne, BE
VANTOMME, Aurélien, 7070 Mignault, BE
(54) **Duální katalytický prostředek**
(32) 17184406
(31) 02.08.2017
(33) EP
(86) PCT/EP2018/070971
(87) WO 2019/025528
(74) PATENTSERVIS Praha a.s., Na Podkovce 281/10, Praha 4, Podolí, 14700
-
- (97) **EP 3661983**
(47) 19.01.2022
(97) 07.02.2019
(51) **C08F 210/16** (2006.01)
C08F 4/6592 (2006.01)
C08F 4/659 (2006.01)
(96) 02.08.2018
(96) 18745976.3
(73) Total Research & Technology Feluy, 7181 Seneffe, BE
(72) CIRRIEZ, Virginie, 1410 Waterloo, BE
WELLE, Alexandre, 1490 Court-St-Etienne, BE
VANTOMME, Aurélien, 7070 Mignault, BE
(54) **Duální katalyzátorový prostředek**
(32) 17184406
(31) 02.08.2017
(33) EP
(86) PCT/EP2018/070973
(87) WO 2019/025530
(74) PATENTSERVIS Praha a.s., Na Podkovce 281/10, Praha 4, Podolí, 14700
-
- (97) **EP 3668874**
(47) 22.12.2021
(97) 21.02.2019
(51) **A61K 31/5517** (2006.01)
C07K 16/30 (2006.01)
A61K 47/68 (2017.01)
A61K 45/06 (2006.01)
A61K 39/00 (2006.01)
A61P 35/00 (2006.01)
C07K 16/32 (2006.01)
C07D 519/00 (2006.01)
C07D 487/04 (2006.01)
(96) 17.08.2018
(96) 18758581.5
(73) Medimmune Limited, Cambridge, Cambridgeshire CB21 6GH, GB
(72) DIMASI, Nazzareno, Gaithersburg, MD 20878, US
HOWARD, Philip Wilson, Cambridge Cambridgeshire CB21 6GH, GB
MASTERSON, Luke, Cambridge Cambridgeshire CB21 6GH, GB
TIBERGHEN, Arnaud Charles, Cambridge Cambridgeshire CB21 6GH, GB
VIJAYAKRISHNAN, Balakumar, Cambridge Cambridgeshire CB21 6GH, GB
WHITE, Jason, Gaithersburg, MD 20878, US
(54) **Konjugáty pyrrolbenzodiazepinů**
(32) 201762547303 P
(31) 18.08.2017
(33) US
(86) PCT/EP2018/072298
(87) WO 2019/034764
(74) KOREJZOVA LEGAL v.o.s., JUDr. Petra Sauvage de Brantes, Korunní 810/104, Praha 10, Vinohrady, 10100
-
- (97) **EP 3676413**
(47) 15.12.2021
(97) 07.03.2019
(51) **C23C 2/06** (2006.01)
C23C 2/12 (2006.01)
C23C 14/02 (2006.01)
C23C 14/14 (2006.01)
C23C 14/16 (2006.01)
C23C 14/30 (2006.01)
C23C 14/56 (2006.01)
C23C 28/02 (2006.01)
C23C 30/00 (2006.01)
(96) 20.07.2018
(96) 18750526.8
(73) ArcelorMittal, 1160 Luxembourg, LU
(72) CHALEIX, Daniel, 57420 Verny, FR
ALLELY, Christian, 57000 Metz, FR
SILBERBERG, Eric, 5340 Haltinne (Gesves), BE
PACE, Sergio, 1370 Jodoigne, BE
GAOUYAT, Lucie, 68720 Tagolsheim, FR
(54) **Potažený kovový substrát**
(32) PCT/IB2017/001048
(31) 30.08.2017
(33) IB

(86) PCT/IB2018/055408
(87) WO 2019/043473
(74) A. Holas & partner, Patentová a známková kancelář, Ing. Mgr. Hana Holasová, Křížová 105/4, Brno, Staré Brno, 60300

(97) **EP 3676460**
(47) 08.12.2021
(97) 07.03.2019
(51) **E03D 1/02** (2006.01)
(96) 13.07.2018
(96) 18742762.0
(73) Geberit International AG, 8645 Jona, CH
(72) MAHLER, Alfred, 8630 Rütli, CH
(54) **Sestava vypouštěcího ventilu**
(32) 17188796, 17194935
(31) 31.08.2017, 05.10.2017
(33) EP, EP
(86) PCT/EP2018/069121
(87) WO 2019/042648
(74) KOREJZOVA LEGAL v.o.s., JUDr. Petra Sauvage de Brantes, Korunní 810/104, Praha 10, Vinohrady, 10100

(97) **EP 3684103**
(47) 08.12.2021
(97) 22.07.2020
(51) **H04W 36/00** (2009.01)
(96) H04W 92/20 (2009.01)
(96) 10.10.2018
(96) 19216046.3
(73) Telefonaktiebolaget LM Ericsson (publ), 164 83 Stockholm, SE
(72) Pakniat, Parisa, 169 56 SOLNA, SE
da Silva, Icaro L. J., 170 77 SOLNA, SE
Mildh, Gunnar, 192 55 SOLLENTUNA, SE
(54) **Hlášení indikátoru NSA/SA NR**
(32) 201762570341 P
(31) 10.10.2017
(33) US
(74) KOREJZOVA LEGAL v.o.s., JUDr. Petra Sauvage de Brantes, Korunní 810/104, Praha 10, Vinohrady, 10100

(97) **EP 3695492**
(47) 05.01.2022
(97) 18.04.2019
(51) **H02K 5/20** (2006.01)
H02K 9/19 (2006.01)
H02K 5/10 (2006.01)
(96) 01.08.2018
(96) 18758944.5
(73) L'AIR LIQUIDE, Société Anonyme pour l'Etude et l'Exploitation des Procédés Georges Claude, 75007 Paris, FR
(72) DURAND, Fabien, 38340 Voreppes, FR
(54) **Elektrický stroj a způsob výroby**
(32) 1701042
(31) 09.10.2017
(33) FR
(86) PCT/FR2018/051976
(87) WO 2019/073130
(74) Traplová Hakr Kubát, advokátní a patentová kancelář, Ing. Jan Kubát, patentový zástupce, Přístavní 24, Praha 7, 17000

(97) **EP 3700854**
(47) 22.12.2021
(97) 02.05.2019
(51) **B67D 1/07** (2006.01)
B67D 1/08 (2006.01)
(96) 26.10.2018
(96) 18789446.4
(73) Carlsberg Breweries A/S, 1799 Copenhagen V, DK
(72) CHRISTIANSEN, Jonas, 1799 Copenhagen V., DK
(54) **Čistící jednotka pro dodávání čistící kapaliny do systému na výdej nápojů**
(32) 17198816
(31) 27.10.2017
(33) EP

(86) PCT/EP2018/079437
(87) WO 2019/081720
(74) PatentEnter s.r.o., Koliště 1965/13a, Brno, Černá Pole, 60200

(97) **EP 3704118**
(47) 12.01.2022
(97) 09.05.2019
(51) **C07D 471/04** (2006.01)
C07F 9/60 (2006.01)
A61P 29/00 (2006.01)
A61K 31/5025 (2006.01)
(96) 29.10.2018
(96) 18804177.6
(73) Bristol-Myers Squibb Company, Princeton, NJ 08543, US
(72) MERTZMAN, Michael E., Princeton New Jersey 08543, US
DZIERBA, Carolyn Diane, Cambridge MA 02142, US
GUERNON, Jason M., Princeton New Jersey 08543, US
HART, Amy C., Princeton New Jersey 08543, US
LUO, Guanglin, Princeton New Jersey 08543, US
MACOR, John E., Waltham Massachusetts 02451, US
PITTS, William J., Princeton New Jersey 08643, US
SHI, Jianliang, Princeton New Jersey 08543, US
SPERGEL, Steven H., Princeton New Jersey 08543, US
(54) **Aminoimidazopyridaziny jako kinázové inhibitory**
(32) 201762578607 P, 201862626853 P
(31) 30.10.2017, 06.02.2018
(33) US, US
(86) PCT/US2018/057968
(87) WO 2019/089442
(74) PATENTSERVIS Praha a.s., Na Podkovce 281/10, Praha 4, Podolí, 14700

(97) **EP 3705626**
(47) 08.12.2021
(97) 09.09.2020
(51) **E01C 19/22** (2006.01)
E02F 9/16 (2006.01)
(96) 27.02.2020
(96) 20159676.4
(73) Hamm AG, 95643 Tirschenreuth, DE
(72) Bornemann, Detlef, 95666 Leonberg, DE
(54) **Řídící stanoviště pro stroj na zpracování zeminy**
(32) 102019105323
(31) 04.03.2019
(33) DE
(74) Čermák a spol., JUDr. Karel Čermák Ph.D., LL.M., Elišky Peškové 735/15, Praha 5, Smíchov, 15000

(97) **EP 3705823**
(47) 16.02.2022
(97) 09.09.2020
(51) **F25D 29/00** (2006.01)
F25B 45/00 (2006.01)
(96) 03.03.2020
(96) 20160552.4
(73) Vaillant GmbH, 42859 Remscheid, DE
(72) Lingk, Tobias, 42799 Leichlingen, DE
Krampe-Zadler, Christof, 44628 Herne, DE
Spahn, Hans-Josef, 40699 Erkrath, DE
Szuder, Thomas-Friedrich, 51379 Leverkusen, DE
(54) **Zařízení pro bezpečný servisní zásah pro kryt a způsob otevření krytu**
(32) 102019105522
(31) 05.03.2019
(33) DE
(74) Haládk & Partners, advokátní kancelář, spol. s.r.o., U družstva Práce 747/29, Praha 4, Podolí, 14000

(97) **EP 3707303**
(47) 08.12.2021
(97) 16.05.2019
(51) **D06N 3/04** (2006.01)
(96) 30.10.2018
(96) 18796420.0
(73) CHT Germany GmbH, 72072 Tübingen, DE
(72) KLAUSMANN, Amon-Elias, 72793 Pfullingen, DE
ROLLE, Jan-Valentin, 72760 Reutlingen, DE
HENKEL, Ulrike, 72076 Tübingen, DE

	HEES, Michael, 72469 Meßstetten, DE	(96)	20169373.6	
(54)	Tkainový produkt s potahem vyrobeným z vodných polymerních disperzí	(73)	Signify Holding B.V., 5656 AE Eindhoven, NL	
(32)	102017126447	(72)	VAN RIJWICK, Mathias, H., J., 5656 AE Eindhoven, NL	
(31)	10.11.2017		VAN KOOTEN, Wijnand, E., J., 5656 AE Eindhoven, NL	
(33)	DE	(54)	Osvětlovací zařízení	
(86)	PCT/EP2018/079737	(32)	04104740	
(87)	WO 2019/091832	(31)	29.09.2004	
(74)	Čermák a spol., JUDr. Karel Čermák Ph.D., LL.M., Elišky Peškové 735/15, Praha 5, Smíchov, 15000	(33)	EP	
		(74)	PATENTSERVIS Praha a.s., Na Podkovce 281/10, Praha 4, Podolí, 14700	
(97)	EP 3714312	(97)	EP 3728288	
(47)	01.12.2021	(47)	19.01.2022	
(97)	31.05.2019	(97)	27.06.2019	
(51)	G02B 27/00 (2006.01)	(51)	C07K 1/22 (2006.01)	
	G02B 7/00 (2021.01)	(96)	20.12.2018	
	B60S 1/52 (2006.01)	(96)	18842505.2	
	B60S 1/54 (2006.01)	(73)	Genzyme Corporation, Cambridge, MA 02142, US	
	B60S 1/56 (2006.01)	(72)	BEIGIE, Carl A., Bridgewater, New Jersey 08807, US	
	H04N 5/225 (2006.01)	(54)	Metody zlepšeného odstraňování nečistot při chromatografii proteinů	
	G03B 17/02 (2021.01)	(32)	201762609214 P, 201862694387 P	
(96)	04.10.2018	(31)	21.12.2017, 05.07.2018	
(96)	18783433.8	(33)	US, US	
(73)	Rheinmetall Landsysteme GmbH, 29345 Unterlüß, DE	(86)	PCT/US2018/066890	
(72)	RÖSTEL, Burkhard, 24232 Schönkirchen, DE	(87)	WO 2019/126554	
(54)	Clona a zařízení na čištění systémů vidění	(74)	Traplová Hadr Kubát, advokátní a patentová kancelář, Ing. Jan Kubát patentový zástupce, Prístavní 24, Praha 7, 17000	
(32)	102017127526			
(31)	22.11.2017	(97)	EP 3733489	
(33)	DE	(47)	01.12.2021	
(86)	PCT/EP2018/076942	(97)	04.11.2020	
(87)	WO 2019/101409	(51)	B62D 65/18 (2006.01)	
(74)	Rott, Růžička & Guttman a spol., Vyskočilova 1566, Praha 4, Michle, 14000		B65G 21/00 (2006.01)	
		(96)	23.04.2020	
(97)	EP 3717471	(96)	20171121.5	
(47)	05.01.2022	(73)	Eisenmann GmbH, 71032 Böblingen, DE	
(97)	06.06.2019	(72)	Riegraf, Martin, 72766 Reutlingen, DE	
(51)	C07D 403/04 (2006.01)	(54)	Zařízení na opracování obrobků	
	C07D 471/04 (2006.01)	(32)	102019111267	
	A61K 31/437 (2006.01)	(31)	02.05.2019	
	A61P 9/00 (2006.01)	(33)	DE	
	A61P 37/00 (2006.01)	(74)	PATENTSERVIS Praha a.s., Na Podkovce 281/10, Praha 4, Podolí, 14700	
(96)	26.11.2018	(97)	EP 3733992	
(96)	18811769.1	(47)	01.12.2021	
(73)	Galapagos NV, 2800 Mechelen, BE	(97)	04.11.2020	
(72)	ALVEY, Luke, Jonathan, 93230 Romainville, FR	(51)	E04D 13/035 (2006.01)	
	ANNOOT, Denis, Maurice, 93230 Romainville, FR	(96)	30.10.2017	
	BONNATERRE, Florence, Marie-Emilie, 93230 Romainville, FR	(96)	20181428.2	
	BUCHER, Denis, 4310 Rheinfelden, CH	(73)	VKR Holding A/S, 2970 Hørsholm, DK	
	DUTHION, Béranger, 93230 Romainville, FR	(72)	HARBO, Bjarne, 2970 Hørsholm, DK	
	JARY, Hélène, Marie, 93230 Romainville, FR		HESSELHOF, Lucas Willemoes, 2970 Hørsholm, DK	
	PEIXOTO, Christophe, 93230 Romainville, FR	(54)	Souprava dílů pro zajištění krycího prvku pro zakrývání závěsové části střešního okna a použití uvedené soupravy	
	TEMAL-LAIB, Taoues, 93230 Romainville, FR	(32)	PA201670858	
	TIRERA, Amynata, 93230 Romainville, FR	(31)	31.10.2016	
	DESROY, Nicolas, Romainville, 93230, FR	(33)	DK	
(54)	Nové sloučeniny a jejich farmaceutické kompozice pro léčbu chorob	(74)	ŠTROS & KUSÁK advokátní a patentová kancelář, JUDr. David Štros, advokát, Národní 58/32, Praha 1, Nové Město, 11000	
(32)	201720101, 201817343			
(31)	02.12.2017, 25.10.2018	(97)	EP 3736360	
(33)	GB, GB	(47)	08.12.2021	
(86)	PCT/EP2018/082537	(97)	11.11.2020	
(87)	WO 2019/105886	(51)	D01H 13/00 (2006.01)	
(74)	PatentEnter s.r.o., Koliště 1965/13a, Brno, Černá Pole, 60200		B65H 54/26 (2006.01)	
			D01H 15/013 (2006.01)	
(97)	EP 3722665	(96)	29.04.2020	
(47)	05.01.2022	(96)	20172032.3	
(97)	14.10.2020	(73)	Saurer Spinning Solutions GmbH & Co. KG, 52531 Übach-Palenberg, DE	
(51)	F21V 3/02 (2006.01)	(72)	Sprecher, Jonathan, 52066 Aachen, DE	
	F21K 99/00 (2016.01)		Schiffers, Dirk, 41352 Korschenbroich, DE	
	F21K 9/232 (2016.01)	(54)	Způsob řízení servisního agregátu a servisní agregát	
	F21K 9/61 (2016.01)	(32)	102019111775	
	F21V 8/00 (2006.01)	(31)	07.05.2019	
	F21K 9/66 (2016.01)	(33)	DE	
	F21V 3/12 (2018.01)			
	F21Y 115/10 (2016.01)			
	F21Y 113/13 (2016.01)			
(96)	19.09.2005			

- (74) Všecka Zelený Švorčík a partneři, advokátní a patentová kancelář, JUDr. Otakar Švorčík, Hálkova 1406/2, Praha 2, Nové Město, 12000
-
- (97) **EP 3738677**
(47) 08.12.2021
(97) 18.11.2020
(51) **B05B 7/24** (2006.01)
B65D 83/54 (2006.01)
B65D 83/14 (2006.01)
B05B 1/12 (2006.01)
A61F 9/00 (2006.01)
G01F 11/02 (2006.01)
(96) 16.05.2019
(96) 19382382.0
(73) Brill Engines, S.L., 08022 Barcelona, ES
(72) BUISAN FERRER, Josep, 08006 Barcelona, ES
NIETO CAVIA, Laura, 08027 Barcelona, ES
(54) **Zařízení vhodné pro distribuci kapalných látek**
(74) Čermák a spol., JUDr. Karel Čermák Ph.D., LL.M., Elišky Peškové 735/15, Praha 5, Smíchov, 15000
-
- (97) **EP 3741547**
(47) 16.02.2022
(97) 25.11.2020
(51) **B29D 30/00** (2006.01)
(96) 24.03.2020
(96) 20165107.2
(73) Continental Reifen Deutschland GmbH, 30165 Hannover, DE
(72) Schmid, Eike-Christian, 30419 Hannover, DE
Lohner, Alexander, 30419 Hannover, DE
(54) **Způsob a zařízení pro vyrovnání a srovnání vozidlové pneumatiky během automatizovaného zavádění konstrukčního dílu do vozidlové pneumatiky**
(32) 102019207400
(31) 21.05.2019
(33) DE
(74) Traplová Hakr Kubát, advokátní a patentová kancelář, Ing. Jan Kubát, patentový zástupce, Přístavní 24, Praha 7, 17000
-
- (97) **EP 3760766**
(47) 09.03.2022
(97) 06.01.2021
(51) **C30B 23/02** (2006.01)
C30B 29/36 (2006.01)
C30B 35/00 (2006.01)
C30B 29/40 (2006.01)
(96) 03.07.2019
(96) 19184262.4
(73) SiCrystal GmbH, 90411 Nürnberg, DE
(72) SCHMITT, Erwin, 91091 Großenseebach, DE
VOGEL, Michael, 90489 Nürnberg, DE
(54) **Systém pro efektivní výrobu množství kvalitních polovodičových jednodrystalů a způsob jejich výroby**
(74) Traplová Hakr Kubát, advokátní a patentová kancelář, Ing. Jan Kubát, patentový zástupce, Přístavní 24, Praha 7, 17000
-
- (97) **EP 3762163**
(47) 26.01.2022
(97) 28.11.2019
(51) **B21D 53/10** (2006.01)
B21D 22/16 (2006.01)
F01L 3/14 (2006.01)
B23P 15/00 (2006.01)
(96) 18.04.2019
(96) 19721555.1
(73) Federal-Mogul Valvetrain GmbH, 30890 Barsinghausen, DE
(72) MATTHIAS, Thorsten, 30826 Garbsen, DE
WOLKING, Antonius, 30890 Barsinghausen, DE
BAYARD, Guido, 45731 Waltrop, DE
(54) **Postup výroby dutého ventilu s optimalizovanou geometrií vnitřku vřetene pro spalovací motory**
(32) 102018112295
(31) 23.05.2018
(33) DE
-
- (86) PCT/EP2019/060103
(87) WO 2019/223941
(74) ŽOVICOVÁ & ŽOVIC IP, s.r.o., Záhradnícka 36, Bratislava, 82108
-
- (97) **EP 3768729**
(47) 26.01.2022
(97) 26.09.2019
(51) **C08B 37/08** (2006.01)
A61K 47/36 (2006.01)
(96) 13.03.2019
(96) 19721024.8
(73) Acme Drugs S.r.l., 42025 Cavriago (Emilia), IT
(72) PREDIERI, Paolo Giulio, 42025 Cavriago (RE), IT
(54) **Konjugáty stanazololu a kyseliny hyaluronové**
(32) 201800003841
(31) 21.03.2018
(33) IT
(86) PCT/IB2019/052034
(87) WO 2019/180548
(74) KOREJZOVA LEGAL v.o.s., JUDr. Petra Sauvage de Brantes, Korunní 810/104, Praha 10, Vinohrady, 10100
-
- (97) **EP 3775556**
(47) 15.12.2021
(97) 17.10.2019
(51) **F04C 18/16** (2006.01)
F04C 27/00 (2006.01)
(96) 21.03.2019
(96) 19714251.6
(73) ATLAS COPCO AIRPOWER, naamloze vennootschap, 2610 Wilrijk, BE
(72) MARTENS, Kristof Adrien Laura, 2610 Wilrijk, BE
PHILIPPI, Cornelis Theodorus, 2610 Wilrijk, BE
(54) **Kompresorové zařízení se vstřikováním kapaliny**
(32) 201805246
(31) 11.04.2018
(33) BE
(86) PCT/IB2019/052304
(87) WO 2019/197919
(74) HARBER IP s.r.o., Dukelských hrdinů 567/52, Praha 7, Holešovice, 17000
-
- (97) **EP 3778609**
(47) 26.01.2022
(97) 10.10.2019
(51) **C07D 499/00** (2006.01)
A61K 31/431 (2006.01)
A61K 31/4439 (2006.01)
A61K 31/497 (2006.01)
A61P 31/04 (2006.01)
C07D 499/76 (2006.01)
(96) 05.04.2019
(96) 19781624.2
(73) FUJIFILM Corporation, Tokyo 106-8620, JP
(72) SHOJI Muneo, Toyama-shi, Toyama 930-8508, JP
FURUYA Kentaro, Toyama-shi, Toyama 930-8508, JP
MATSUURA Kei, Toyama-shi, Toyama 930-8508, JP
NAKAE Tomofumi, Toyama-shi, Toyama 930-8508, JP
(54) **Penamové deriváty nebo jejich soli, farmaceutické kompozice a jejich použití**
(32) 2018073568
(31) 06.04.2018
(33) JP
(86) PCT/JP2019/015176
(87) WO 2019/194306
(74) ZIVKO MIJATOVIC & PARTNERS s.r.o., Jugoslávských partyzánů 639/26, Praha 6, Bubeneč, 16000
-
- (97) **EP 3792953**
(47) 29.12.2021
(97) 17.03.2021
(51) **H01J 37/26** (2006.01)
H01J 37/24 (2006.01)
(96) 09.09.2020
(96) 20195345.2
(73) JEOL Ltd., Akishima Tokyo 196-8558, JP
(72) KOIZUMI, Mitsuru, Akishima, Tokyo 196-0021, JP

(54) **Způsob řízení elektronového mikroskopu a elektronový mikroskop**
(32) 2019164661
(31) 10.09.2019
(33) JP
(74) Traplová Hakr Kubát, advokátní a patentová kancelář, Ing. Jan Kubát, patentový zástupce, Přístavní 24, Praha 7, 17000

(97) **EP 3793762**
(47) 26.01.2022
(97) 19.03.2020
(51) **B23K 20/12** (2006.01)
F01L 3/14 (2006.01)
(96) 21.05.2019
(96) 19728584.4
(73) Federal-Mogul Valvetrain GmbH, 30890 Barsinghausen, DE
(72) MATTHIAS, Thorsten, 30826 Garbsen, DE
WOLKING, Antonius, 30890 Barsinghausen, DE
(54) **Postup výroby svařovaného dutinového ventilu**
(32) 102018122441
(31) 13.09.2018
(33) DE
(86) PCT/EP2019/063054
(87) WO 2020/052818
(74) ŽOVICOVÁ & ŽOVIC IP, s.r.o., Záhradnícka 36, Bratislava, 82108

(97) **EP 3808861**
(47) 12.01.2022
(97) 21.04.2021
(51) **C22B 3/26** (2006.01)
C22B 3/00 (2006.01)
(96) 14.10.2019
(96) 19382898.5
(73) Técnicas Reunidas, S.A., 28050 Madrid, ES
(72) MEJÍAS CORDERO, Ana Belén, E-28830 San Fernando de Henares, Madrid, ES
PECHARROMÁN MERCADO, Emilio, E-28830 San Fernando de Henares, Madrid, ES
FRADES TAPIA, Maria, E-28830 San Fernando de Henares, Madrid, ES
SANGUILINDA SOLÁN, Sergio, E-28830 San Fernando de Henares, Madrid, ES
(54) **Zlepšený způsob získávání zinku ze surovin obsahujících zinek**
(74) FAJNOR IP s.r.o., Pobřežní 249/46, Praha 8, Karlín, 18600

(97) **EP 3815506**
(47) 09.02.2022
(97) 05.05.2021
(51) **A01D 75/20** (2006.01)
(96) 31.10.2019
(96) 19206573.8
(73) Kverneland Group Operations Norway AS, 4353 Klepp Stasjon, NO
(72) Egholm, Arild, 4353 Klepp St., NO
Renoult, Jerome, 4049 Hafrsfjord, NO
Hansen, Truls Olve Terjesonn, 7560 Vikhammer, NO
(54) **Ochranný systém a způsob vytvoření ochranné bariéry podél pluhových těles oboustranného radličného pluhu v transportním stavu**
(74) PATENTSERVIS Praha a.s., Na Podkovce 281/10, Praha 4, Podolí, 14700

(97) **EP 3820643**
(47) 29.12.2021
(97) 21.01.2021
(51) **B23K 9/32** (2006.01)
B23K 9/095 (2006.01)
(96) 07.07.2020
(96) 20737437.2
(73) Alexander Binzel Schweisstechnik GmbH & Co. KG, 35418 Buseck, DE
(72) ROSE, Sascha, 35463 Fernwald, DE
(54) **Zařízení obsahující hořák a odsávací zařízení k tepelnému spojování přinejmenším jednoho zpracovávaného předmětu**
(32) 102019119341
(31) 17.07.2019
(33) DE
(86) PCT/EP2020/069120
(87) WO 2021/008944
(74) PATENTSERVIS Praha a.s., Na Podkovce 281/10, Praha 4, Podolí, 14700

(97) **EP 3840924**
(47) 08.12.2021
(97) 12.03.2020
(51) **B29B 7/60** (2006.01)
B29B 7/74 (2006.01)
B29B 7/76 (2006.01)
(96) 31.10.2018
(96) 18796028.1
(73) KraussMaffei Technologies GmbH, 80997 München, DE
BRUNNER, Robert, 86156 Augsburg, DE
NOWAK, Thomas, 81673 München, DE
(54) **Zařízení a způsob výroby reaktivních plastů**
(32) 102018121890
(31) 07.09.2018
(33) DE
(86) PCT/EP2018/079807
(87) WO 2020/048624
(74) Rott, Růžička & Guttman a spol., Vyskočilova 1566, Praha 4, Michle, 14000

(97) **EP 3867437**
(47) 08.12.2021
(97) 24.09.2020
(51) **D04H 3/16** (2006.01)
D04H 3/005 (2012.01)
B32B 5/02 (2006.01)
B32B 5/04 (2006.01)
B32B 5/08 (2006.01)
B32B 5/26 (2006.01)
B32B 7/05 (2019.01)
A61F 13/49 (2006.01)
(96) 26.02.2020
(96) 20705999.9
(73) Fibertex Personal Care A/S, 9220 Aalborg, DK
(72) HANSEN, Morten Rise, 9000 Aalborg, DK
(54) **Elastické netkané textilní plošné materiály a způsoby jejich výroby**
(32) 19163084
(31) 15.03.2019
(33) EP
(86) PCT/EP2020/055002
(87) WO 2020/187540
(74) Rott, Růžička & Guttman a spol., Vyskočilova 1566, Praha 4, Michle, 14000

(97) **EP 3869199**
(47) 09.02.2022
(97) 25.08.2021
(51) **G01N 33/569** (2006.01)
C07K 14/005 (2006.01)
C07K 14/165 (2006.01)
(96) 20.02.2020
(96) 20215445.6
(73) EUROIMMUN Medizinische Labordiagnostika AG, 23560 Lübeck, DE
Charité - Universitätsmedizin Berlin, 10117 Berlin, DE
(72) STEINHAGEN, Katja, 23627 Groß Grönau, DE
MESSING, Claudia, 23628 Klempau, DE
LATTWEIN, Erik, 23564 Lübeck, DE
STIBA, Konstanze, 18109 Rostock, DE
LINDHORST, Fabian, 23552 Lübeck, DE
NEUGEBAUER, Eva, 02763 Zittau, DE
MÜLLER, Marcel, 10117 Berlin, DE
CORMAN, Victor, 10117 Berlin, DE
(54) **Způsob a činidla pro diagnostiku SARS-CoV-2**
(74) PATENTSERVIS Praha a.s., Na Podkovce 281/10, Praha 4, Podolí, 14700

(97) **EP 3875652**
(47) 26.01.2022
(97) 08.09.2021
(51) **D05B 1/24** (2006.01)
D05B 65/02 (2006.01)
(96) 05.03.2020
(96) 20161287.6
(73) Strobel Spezialmaschinen GmbH, 82178 Puchheim, DE
(72) ROSEMANN, Michael, 32052 Herford, DE
BEZRODNY, Kostyantyn, 81475 München, DE
(54) **Šicí stroj na šití slepého stehu s ořezávačem nití**

(74) Rott, Růžička & Guttman a spol., Vyskočilova 1566, Praha 4, Michle,
14000

Zveřejněné opravené překlady evropských patentových spisů

U následujících udělených evropských patentů s účinky pro Českou republiku byl majitelem předložen opravený překlad patentového spisu do českého jazyka (§35d odst. 2 zákona č. 527/1990 Sb., v platném znění).

Datem zveřejnění opraveného překladu evropského patentového spisu je datum publikace tohoto Věstníku.

(97) EP 3225627

(97) EP 3320576

(97) EP 3433273

Zveřejněné překlady pozměněného nebo omezeného znění evropských patentových spisů

U následujících udělených evropských patentů s účinky pro Českou republiku byl majitelem předložen český překlad pozměněného nebo omezeného znění evropského patentového spisu (§35f odst. 3 zákona č. 527/1990 Sb., v platném znění).

Datem zveřejnění překladu pozměněného nebo omezeného znění evropského patentového spisu je datum publikace tohoto Věstníku.

(97) EP 2330162

Evropské patenty zachované v pozměněném nebo omezeném znění

V této části jsou uvedeny evropské patenty s účinky pro Českou republiku, které byly Evropským úřadem podle článku 102 Úmluvy o udělování evropských patentů zachovány v omezeném znění podle čl. 105a - 105c EPC 2000, nebo v pozměněném znění (§ 35f zákona č. 527/1990 Sb., v platném znění).

(97)	Datum oznámení o zachování patentu	(97)	Datum oznámení o zachování patentu
EP 1687084	09.03.2022	EP 3013163	09.03.2022
EP 2121989	09.03.2022	EP 3653227	09.03.2022
EP 2844487	09.03.2022		

Evropské patenty zrušené Evropským patentovým úřadem

Následující evropské patenty udělené Evropským patentovým úřadem s účinky pro Českou republiku byly zrušeny Evropským patentovým úřadem podle článku 102 Úmluvy o udělování evropských patentů (§ 35f odst. 2 zákona č. 527/1990 Sb., v platném znění).

(97) EP 1776383

(97) EP 2231884

(97) EP 2660308

(97) EP 2760277

MM4A

Zánik evropských patentů nezaplacením poplatků za udržování platnosti patentu

Následující evropské patenty udělené Evropským patentovým úřadem s účinky pro Českou republiku zanikly pro nezaplacení poplatků za udržování platnosti patentu (§ 22 písm. b) zákona č. 527/1990 Sb., v platném znění).

(97) EP 1418973	(97) EP 1786620	(97) EP 2033930	(97) EP 2185454
(97) EP 1420801	(97) EP 1786646	(97) EP 2051005	(97) EP 2187977
(97) EP 1421140	(97) EP 1788862	(97) EP 2052563	(97) EP 2193577
(97) EP 1423644	(97) EP 1789040	(97) EP 2057156	(97) EP 2196066
(97) EP 1432558	(97) EP 1789200	(97) EP 2060000	(97) EP 2287065
(97) EP 1432786	(97) EP 1789563	(97) EP 2066613	(97) EP 2290078
(97) EP 1434695	(97) EP 1789742	(97) EP 2069644	(97) EP 2292229
(97) EP 1441591	(97) EP 1791747	(97) EP 2070538	(97) EP 2292230
(97) EP 1446162	(97) EP 1794277	(97) EP 2079553	(97) EP 2294960
(97) EP 1451288	(97) EP 1889899	(97) EP 2082079	(97) EP 2298100
(97) EP 1510282	(97) EP 1897545	(97) EP 2082742	(97) EP 2298538
(97) EP 1510334	(97) EP 1897569	(97) EP 2138765	(97) EP 2311459
(97) EP 1530945	(97) EP 1897776	(97) EP 2153939	(97) EP 2311934
(97) EP 1538904	(97) EP 1908551	(97) EP 2156730	(97) EP 2322603
(97) EP 1541680	(97) EP 1917343	(97) EP 2156731	(97) EP 2326537
(97) EP 1654287	(97) EP 1917375	(97) EP 2159056	(97) EP 2327192
(97) EP 1656095	(97) EP 1918639	(97) EP 2163327	(97) EP 2328507
(97) EP 1658277	(97) EP 1922466	(97) EP 2175110	(97) EP 2328734
(97) EP 1660532	(97) EP 1924433	(97) EP 2178806	(97) EP 2331210
(97) EP 1661097	(97) EP 1924628	(97) EP 2180799	(97) EP 2384754
(97) EP 1661583	(97) EP 1927463	(97) EP 2181442	(97) EP 2399579
(97) EP 1663455	(97) EP 1948133	(97) EP 2184346	(97) EP 2399580
(97) EP 1784440	(97) EP 2033635	(97) EP 2185279	(97) EP 2420318

(97) EP 2423057	(97) EP 2614058	(97) EP 2839739	(97) EP 3041674
(97) EP 2423893	(97) EP 2614111	(97) EP 2839740	(97) EP 3042122
(97) EP 2425979	(97) EP 2623085	(97) EP 2840159	(97) EP 3044997
(97) EP 2428294	(97) EP 2623140	(97) EP 2845498	(97) EP 3047322
(97) EP 2467241	(97) EP 2627918	(97) EP 2845841	(97) EP 3141507
(97) EP 2470697	(97) EP 2698445	(97) EP 2857616	(97) EP 3155226
(97) EP 2470848	(97) EP 2701188	(97) EP 2860122	(97) EP 3184519
(97) EP 2471051	(97) EP 2711541	(97) EP 2870681	(97) EP 3186257
(97) EP 2474774	(97) EP 2735338	(97) EP 2888255	(97) EP 3186686
(97) EP 2480224	(97) EP 2744840	(97) EP 2888359	(97) EP 3189174
(97) EP 2480678	(97) EP 2744895	(97) EP 2888401	(97) EP 3189707
(97) EP 2509269	(97) EP 2745979	(97) EP 2890735	(97) EP 3191789
(97) EP 2559909	(97) EP 2747986	(97) EP 2890830	(97) EP 3287564
(97) EP 2562724	(97) EP 2748113	(97) EP 2891663	(97) EP 3287785
(97) EP 2564801	(97) EP 2748165	(97) EP 2892372	(97) EP 3290125
(97) EP 2564983	(97) EP 2748556	(97) EP 2895398	(97) EP 3290855
(97) EP 2564995	(97) EP 2748605	(97) EP 2895399	(97) EP 3337342
(97) EP 2565013	(97) EP 2748620	(97) EP 2895400	(97) EP 3337343
(97) EP 2565356	(97) EP 2750743	(97) EP 2988086	(97) EP 3337344
(97) EP 2568106	(97) EP 2750823	(97) EP 2991096	(97) EP 3337404
(97) EP 2570527	(97) EP 2751398	(97) EP 2991164	(97) EP 3347353
(97) EP 2584240	(97) EP 2751924	(97) EP 2993248	(97) EP 3360817
(97) EP 2608943	(97) EP 2752484	(97) EP 2998017	(97) EP 3383546
(97) EP 2609118	(97) EP 2752513	(97) EP 3036945	(97) EP 3446573
(97) EP 2609269	(97) EP 2753197	(97) EP 3038542	(97) EP 3446763
(97) EP 2609313	(97) EP 2753198	(97) EP 3038851	(97) EP 3447220
(97) EP 2611457	(97) EP 2753851	(97) EP 3039376	(97) EP 3450385
(97) EP 2611513	(97) EP 2753858	(97) EP 3040373	(97) EP 3508591
(97) EP 2611660	(97) EP 2755078	(97) EP 3041376	

PD4A

Převod práv a ostatní změny majitelů evropských patentů

(97) **EP 1542657**
(73) GW RESEARCH LIMITED, Cambridge, CB24 9BZ, GB

(97) **EP 1690952**
(73) Hitachi Metals, Ltd., Tokyo 108-8224, JP

(97) **EP 1699826**
(73) F-star Therapeutics Limited, Cambridge, CB22 3AT, GB

(97) **EP 1752471**
(73) F-star Therapeutics Limited, Cambridge, CB22 3AT, GB

(97) **EP 1772465**
(73) F-star Therapeutics Limited, Cambridge, CB22 3AT, GB

(97) **EP 1956099**
(73) WMF GmbH, 73312 Geislingen/Steige, DE

(97) **EP 1956099**
(73) WMF GmbH, 73312 Geislingen/Steige, DE

(97) **EP 1976506**
(73) GW RESEARCH LIMITED, Cambridge, CB24 9BZ, GB

(97) **EP 1997794**
(73) Evonik Functional Solutions GmbH, 53859 Niederkassel, DE

(97) **EP 2044117**
(73) F-star Therapeutics Limited, Cambridge, CB22 3AT, GB

(97) **EP 2046831**
(73) F-star Therapeutics Limited, Cambridge, CB22 3AT, GB

(97) **EP 2158220**
(73) F-star Therapeutics Limited, Cambridge, CB22 3AT, GB

(97) **EP 2314284**
(73) GW RESEARCH LIMITED, Cambridge, CB24 9BZ, GB

(97) **EP 2332533**
(73) GW RESEARCH LIMITED, Cambridge, CB24 9BZ, GB

(97) **EP 2463302**
(73) F-star Therapeutics Limited, Cambridge, CB22 3AT, GB

(97) **EP 2488457**
(73) Aqana B.V., 8601 WB Sneek, NL

(97) **EP 2729810**
(73) Stichting Katholieke Universiteit, 6525 XZ Nijmegen, NL
Stichting Radboud universitair medisch centrum, 6525 GA Nijmegen, NL

(97) **EP 2729810**
(73) Stichting Katholieke Universiteit, 6525 EZ Nijmegen, NL

(97) **EP 2729810**
(73) Radboud Universiteit Nijmegen, 6525 XZ Nijmegen, NL

(97) **EP 2729810**
(73) Stichting Katholieke Universiteit, 6525 XZ Nijmegen, NL

(97) **EP 2814743**
(73) Global Holdings II, Inc., Memphis, 38119, TN, US

(97) **EP 2848192**
(73) University of Maryland, Baltimore, Baltimore, 21202, MD, US

(97) **EP 2906733**
(73) KME Germany GmbH, 49074 Osnabrück, DE

(97) **EP 2906733**
(73) Fricke GmbH, 49074 Osnabrück, DE

(97) **EP 2906733**
(73) KME Germany GmbH, 49074 Osnabrück, DE

(97) **EP 2935146**
(73) ITALCEMENTI S.p.A., 24126 Bergamo, IT

(97) **EP 2935146**
(73) Ciments Français, 78930 Guerville, FR

(97) **EP 3060489**
(73) Global Holdings II, Inc., Memphis, 38119, TN, US

(97) **EP 3168949**
(73) SPIE SAG GmbH, 40882 Ratingen, DE
Bergische Universität Wuppertal, 42119 Wuppertal, DE

(97) **EP 3237442**
(73) Autolus Limited, London W12 7RZ, GB

(97) **EP 3237442**
(73) Autolus Limited, London W12 7FP, GB

(97) **EP 3265490**
(73) Autolus Limited, London W12 7FP, GB

(97) **EP 3265490**
(73) Autolus Limited, London W12 7RZ, GB

(97) **EP 3445744**
(73) Vivoryon Therapeutics N.V., 06120 Halle, DE

(97) **EP 3475088**
(73) Exorus Group AB, 181 67 Lidingö, SE

(97) **EP 3513043**
(73) Delta Cosworth Limited, NN12 8GX Northampton, Northamptonshire,
GB

(97) **EP 3593075**
(73) RBM IBOX S.r.l., 25075 NAVE (BS), IT

FG1K

Zapsané užité vzory - přehled podle čísel zápisu

V období uzávěrky tohoto čísla Věstníku zapsal Úřad průmyslového vlastnictví tyto užité vzory.

(11)	(51)		(11)	(51)		(11)	(51)	
35849	B 05 B 5/08	(2006.01)	35854	C 12 Q 1/68	(2018.01)	35859	A 45 C 11/18	(2006.01)
35850	A 01 G 9/033	(2018.01)	35855	G 01 N 3/56	(2006.01)	35860	G 01 N 27/04	(2006.01)
35851	B 08 B 5/02	(2006.01)	35856	F 24 H 1/18	(2022.01)	35861	B 23 Q 1/01	(2006.01)
35852	C 08 G 59/14	(2006.01)	35857	C 12 M 1/04	(2006.01)	35862	B 01 D 19/02	(2006.01)
35853	H 01 B 13/02	(2006.01)	35858	C 10 L 1/02	(2006.01)			

FG1K

Zapsané užité vzory - řazené podle MPT

(51)	A01G 9/033	(2018.01)	(51)	B08B 5/02	(2006.01)
	E04D 13/00	(2006.01)		A61L 2/02	(2006.01)
(11)	35850			A61L 2/08	(2006.01)
(21)	2021-39399		(11)	35851	
(22)	24.11.2021		(21)	2021-39425	
(47)	15.03.2022		(22)	02.12.2021	
(73)	Vysoké učení technické v Brně, Brno, Veverí, CZ		(47)	15.03.2022	
(72)	Mohapl Martin Ing., Ph.D., Brno, Medlánky, CZ		(73)	EPIGON spol. s.r.o., Rožnov pod Radhoštěm, CZ	
	Jílek Jan Ing., Zábřeh, CZ		(72)	Petřkovský Zdeněk, Rožnov pod Radhoštěm, CZ	
(54)	Zařízení pro kontrolu ozeleněných střech			Zuzaňák Radim, Zubří, CZ	
(74)	Ing. Libor Markes, Grohova 145/54, Brno, Veverí, 60200		(54)	Multifunkční dekontaminační kabina	
			(74)	Ing. Jarmila Javoříková, patentový zástupce, Slunečná 4566, Zlín, 76005	
(51)	A45C 11/18	(2006.01)	(51)	B23Q 1/01	(2006.01)
	A45C 11/24	(2006.01)		B23Q 1/03	(2006.01)
(11)	35859			B23Q 1/25	(2006.01)
(21)	2022-39596		(11)	35861	
(22)	21.01.2022		(21)	2022-39600	
(47)	15.03.2022		(22)	24.01.2022	
(73)	Konopásek Jan, Praha 6, Bubeneč, CZ		(47)	15.03.2022	
(72)	Konopásek Jan, Praha 6, Bubeneč, CZ		(73)	Linert Karel, Praha 4, Chodov, CZ	
(54)	Pouzdru s magnetickou fixací předmětů		(72)	Linert Karel, Praha 4, Chodov, CZ	
(74)	ZIVKO MIJATOVIC & PARTNERS s.r.o., Jugoslávských partyzánů 639/26, Praha 6, Bubeneč, 16000		(54)	CNC obráběcí stroj	
			(74)	Ing. Marie Jandová patentový zástupce, Nerudova 1095/24, Kuřim, 66434	
(51)	B01D 19/02	(2006.01)	(51)	C08G 59/14	(2006.01)
	C02F 1/30	(2006.01)		C08G 59/50	(2006.01)
(11)	35862		(11)	35852	
(21)	2022-39618		(21)	2021-39466	
(22)	28.01.2022		(22)	14.12.2021	
(47)	15.03.2022		(47)	15.03.2022	
(73)	Technická univerzita v Liberci, Liberec, Liberec I-Staré Město, CZ		(73)	Ústav makromolekulární chemie AV ČR, v. v. i., Praha 6, Břevnov, CZ	
(72)	Lederer Tomáš Ing., Ph.D., Šimonovice, Mínkovice, CZ		(72)	Urban Hynek Bc., Jirkov, CZ	
	Truhlář Martin Ing., Ph.D., Liberec, Liberec VI-Rochlice, CZ			Černoch Peter Mgr., Ph.D., Kladno, Vrapice, CZ	
	Šubrtová Petra Bc., Ostroměř, CZ			Kučka Jan RNDr., Ph.D., Holubice, Kozinec, CZ	
(54)	Zařízení pro destrukci biologické pěny a inhibici pěnotvorných mikroorganismů způsobujících tvorbu této biologické pěny v čistírnách odpadních vod			Bujok Sonia Ing. Mgr., Ph.D., 43-460 Wisla, PL	
(74)	PatentCentrum Sedlák & Partners s.r.o., Okružní 2824, České Budějovice, České Budějovice 3, 37001			Beneš Hynek Ing., Ph.D., Praha 9, Hloubětín, CZ	
				Hrubý Martin doc. Mgr., Ph.D., DSc., Praha 6, Dejvice, CZ	
				Pánek Jiří Ing., Ph.D., Praha 3, Žižkov, CZ	
(51)	B05B 5/08	(2006.01)	(54)	Radiačně a voděodolný polymer pro použití v dozimetrii vysokých dávkových příkonů gama	
	B05B 5/025	(2006.01)	(74)	HARBER IP s.r.o., Dukelských hrdinů 567/52, Praha 7, Holešovice, 17000	
	C23C 4/06	(2016.01)			
	C23C 4/137	(2016.01)	(51)	C10L 1/02	(2006.01)
	B82Y 30/00	(2011.01)		C10L 1/182	(2006.01)
(11)	35849		(11)	35858	
(21)	2021-39298		(21)	2022-39585	
(22)	22.10.2021		(22)	18.01.2022	
(47)	15.03.2022		(47)	15.03.2022	
(73)	Ústav termomechaniky AV ČR, v. v. i., Praha 8, Libeň, CZ		(73)	ORLEN UniCRE a.s., Ústí nad Labem, Ústí nad Labem-centrum, CZ	
(72)	Němec Tomáš, Moravské Budějovice, CZ		(72)	de Paz Carmona Héctor, San Cristóbal de La Laguna; 38205 Tenerife, ES	
(54)	Zařízení pro nanášení funkčních vrstev katalytických nanomateriálů			Kocík Jaroslav Ing., Ph.D., Litvínov, Chudeřín, CZ	
(74)	DANĚK & PARTNERS Advokátní a patentová kancelář, Ing. Dr. Vilém Daněk, patentový zástupce, Vinohradská 403/17, Praha 2, Vinohrady, 12000			Vráblík Aleš Ing., Ph.D., Dubí, CZ	
				Hidalgo Herrador José Miguel Dr., Bítovany, CZ	
				Vondrová Pavla Ing., Chomutov, CZ	

- (54) Bozděchová Lenka, Most, CZ
Motorová nafta obsahující hydrogenované produkty aldolové kondenzace furfuralu s acetone
-
- (51) **C12M 1/04** (2006.01)
(11) 35857
(21) **2022-39573**
(22) 13.01.2022
(47) 15.03.2022
(73) Vysoké učení technické v Brně, Brno, Veverí, CZ
Ústav globální změny AV ČR, v.v.i., Brno, Staré Brno, CZ
- (72) Nad' Martin Ing., Ph.D., 03601 Martin, SK
Lošák Pavel Ing., Ph.D., Brno, Žabovřesky, CZ
Máša Vítězslav doc. Ing., Ph.D., Brno, Veverí, CZ
Brummer Vladimír Ing., Ph.D., Ořechov, CZ
Sukačová Kateřina Ing., Ph.D., Kuřim, CZ
- (54) **Modul pro vertikální fotobioreaktor s trubici**
- (74) Kania, Sedlák, Smola, s.r.o., Mendlovo náměstí 907/1a, Brno, Staré Brno, 60300
-
- (51) **C12Q 1/68** (2018.01)
C12Q 1/686 (2018.01)
C12Q 1/6876 (2018.01)
C12Q 1/6881 (2018.01)
(11) 35854
(21) **2021-39534**
(22) 29.12.2021
(47) 15.03.2022
(73) Výzkumný ústav živočišné výroby v.v.i., Praha 10, Uhřetěves, CZ
(72) Tichý Ladislav Ing., Náchod, CZ
Kyselová Jitka Dr. Ing., Světlice, CZ
Sztankóová Zuzana Ing., Ph.D., Struhařov, CZ
Jochová Kateřina Ing., Ph.D., Praha 3, Žižkov, CZ
- (54) **Sada pro určení alelických variant v genu Toll-like receptoru 4 u skotu**
- (74) Patentová kancelář VYNALEZY.cz, Mgr. Hana Jirkalová, Michelská 18/12a, Praha 4, Michle, 14000
-
- (51) **F24H 1/18** (2022.01)
F24H 9/12 (2022.01)
F24H 9/1818 (2022.01)
F24D 17/00 (2022.01)
(11) 35856
(21) **2022-39566**
(22) 11.01.2022
(47) 15.03.2022
(32) 16.12.2021
(31) 202021000005813
(33) IT
(73) ARISTON THERMO S.P.A., 60044 Fabriano (AN), IT

- (72) Baldini Maurizio, 60044 Fabriano (AN), IT
Celli Simone, 60044 Fabriano (AN), IT
Cellottini Marcello, 60034 Cupramontana (AN), IT
Ferroni Stefano, 60044 Fabriano (AN), IT
- (54) **Plochý elektrický zásobníkový ohřivač vody**
- (74) Kania, Sedlák, Smola, s.r.o., Mendlovo náměstí 907/1a, Brno, Staré Brno, 60300
-
- (51) **G01N 27/04** (2006.01)
G01R 27/14 (2006.01)
(11) 35860
(21) **2022-39598**
(22) 21.01.2022
(47) 15.03.2022
(73) Vysoká škola chemicko-technologická v Praze, Praha 6, Dejvice, CZ
(72) Kouřil Milan doc. Ing., Ph.D., Kladno, Dubí, CZ
Prošek Tomáš Ing., Praha 6, Suchdol, CZ
Popova Kateryna Ing., Praha 3, Žižkov, CZ
Šefl Václav Ing., Ph.D., Kralupy nad Vltavou, Lobečok, CZ
- (54) **Triplicitní rezistometrické čidlo pro měření korozní rychlosti kovů**
-
- (51) **G01N 3/56** (2006.01)
G01N 3/16 (2006.01)
(11) 35855
(21) **2022-39552**
(22) 05.01.2022
(47) 15.03.2022
(73) VÚTS, a.s., Liberec, Liberec XI-Růžodol I, CZ
(72) Ondrášek Jiří Ing., Ph.D., Liberec, Liberec IX-Janův Důl, CZ
- (54) **Zařízení k testování tribologických vlastností kluzného otočného uložení dvou těles**
- (74) Ing. Dobroslav Musil, patentová kancelář, Ing. Dobroslav Musil, patentový zástupce, Zábřovická 801/11, Brno, Zábřovice, 61500
-
- (51) **H01B 13/02** (2006.01)
H01B 13/012 (2006.01)
H01B 5/08 (2006.01)
H01R 4/24 (2018.01)
D07B 1/08 (2006.01)
(11) 35853
(21) **2021-39480**
(22) 15.12.2021
(47) 15.03.2022
(73) AŽD Praha s.r.o., Praha 10, Záběhlce, CZ
(72) Kubela Antonín Ing., Bochoř, CZ
Čejpa Milan, Doudleby nad Orlicí, CZ
- (54) **Lano a kolejnicová propojka**
- (74) Ing. Milan Škoda, Nahofanská 308, Nové Město nad Metují, Krčín, 54901

Seznam majitelů zapsaných užitéch vzorů

(73)	(11)	(51)	(73)	(11)	(51)
ARISTON THERMO S.P.A., 60044 Fabriano (AN), IT	35856	F 24 H 1/18 (2022.01)	Ústav termomechaniky AV ČR, v. i., Praha 8, Libeň, CZ	35849	B 05 B 5/08 (2006.01)
AŽD Praha s.r.o., Praha 10, Záběhlce, CZ	35853	H 01 B 13/02 (2006.01)	VÚTS, a.s., Liberec, Liberec XI-Růžodol I, CZ	35855	G 01 N 3/56 (2006.01)
EPIGON spol. s.r.o., Rožnov pod Radhoštěm, CZ	35851	B 08 B 5/02 (2006.01)	Vysoká škola chemicko-technologická v Praze, Praha 6, Dejvice, CZ	35860	G 01 N 27/04 (2006.01)
ORLEN UniCRE a.s., Ústí nad Labem, Ústí nad Labem-centrum, CZ	35858	C 10 L 1/02 (2006.01)	Vysoké učení technické v Brně, Brno, Veverí, CZ	35850	A 01 G 9/033 (2018.01)
Technická univerzita v Liberci, Liberec, Liberec I-Staré Město, CZ	35862	B 01 D 19/02 (2006.01)	Vysoké učení technické v Brně, Brno, Veverí, CZ	35857	C 12 M 1/04 (2006.01)
Ústav globální změny AV ČR, v.v.i., Brno, Staré Brno, CZ	35857	C 12 M 1/04 (2006.01)	Výzkumný ústav živočišné výroby v.v.i., Praha 10, Uhřetěves, CZ	35854	C 12 Q 1/68 (2018.01)
Ústav makromolekulární chemie AV ČR, v. v. i., Praha 6, Břevnov, CZ	35852	C 08 G 59/14 (2006.01)	Konopásek Jan, Praha 6, Bubeneč, CZ	35859	A 45 C 11/18 (2006.01)
			Linert Karel, Praha 4, Chodov, CZ	35861	B 23 Q 1/01 (2006.01)

FG4Q

Zapsané průmyslové vzory - přehled podle čísel zápisu

V období uzávěrky tohoto čísla Věstníku zapsal Úřad průmyslového vlastnictví tyto průmyslové vzory:

(11)	(51)	(11)	(51)	(11)	(51)
37937	02-03	37940	22-04	37943	12-16
37938	10-06	37941	29-02		
37939	26-05	37942	26-06		

FG4Q

Zapsané průmyslové vzory - přehled podle tříd

- (51) **02-03**
- (11) 37937
- (21) 2020-41847
- (22) 07.12.2020
- (15) 10.03.2022
- (54) **Helma**
- (28) 1
- (73) Vysoká škola báňská - Technická univerzita Ostrava, Ostrava, Poruba, CZ
- (72) Štefek Petr Ing., MBA, Ostrava, Poruba, CZ
Jančar Lukáš Ing., Ostrava, Zábřeh, CZ
Jansa Jan Ing., Dolní Čermná, CZ



1.1

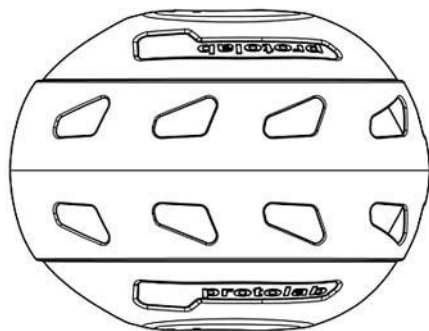

1.2

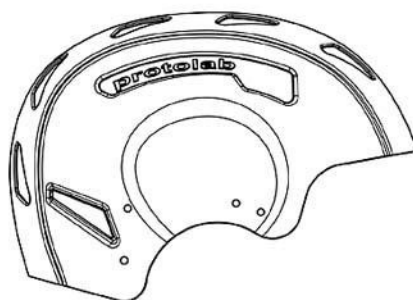

1.3

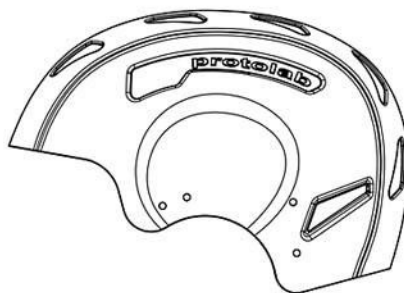

1.4

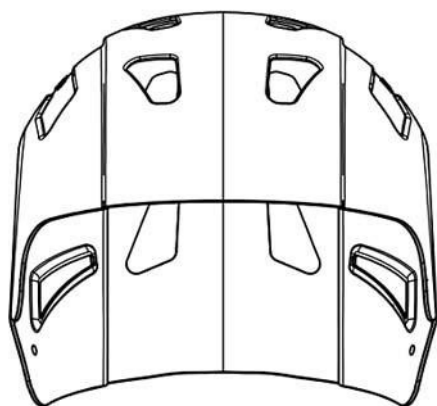

1.5

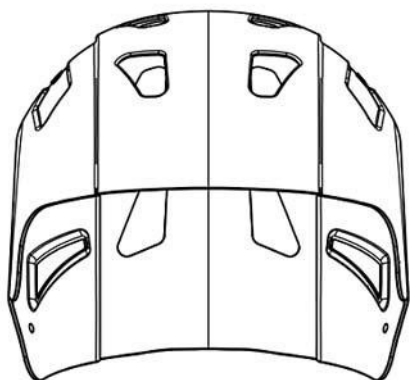

1.6

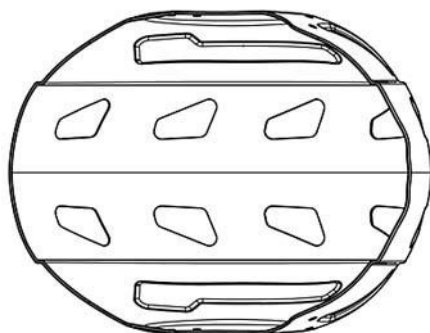

1.7

- (51) 10-06
- (11) 37938
- (21) 2020-41755
- (22) 22.06.2020
- (15) 11.03.2022
- (54) **Sloupek dopravního značení**
- (28) 5
- (73) Kundendorfer Tomáš, Plzeň, Severní Předměstí, CZ
- (72) Kundendorfer Tomáš, Plzeň, Severní Předměstí, CZ
- (74) POLÁČEK a kol., Patentoprávní a známková kancelář, Ing. Josef Dvořák,
Dominikánská 6, Plzeň, 30112



1.1



1.2



2.1



3.2



2.2



4.1



3.1



4.2



5.1



5.2



1.1

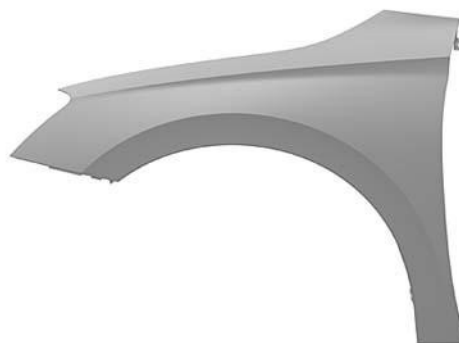

1.2



1.3

-
- (51) 12-16
(11) 37943
(21) 2021-42011
(22) 13.10.2021
(15) 14.03.2022
(54) **Součásti automobilu**
(28) 11
(73) ŠKODA AUTO a.s., Mladá Boleslav, Mladá Boleslav II, CZ
(72) Steřani Oliver Dipl.-Designer, Mladá Boleslav, Mladá Boleslav II, CZ
Neuhold Karl Mgr., Mladá Boleslav, Mladá Boleslav II, CZ
Matušinec Petr MgA., Mladá Boleslav, Mladá Boleslav II, CZ



1.4



1.5



1.6

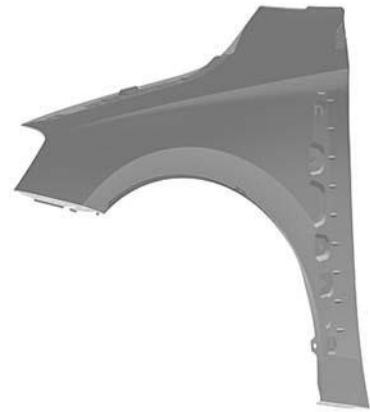

2.1

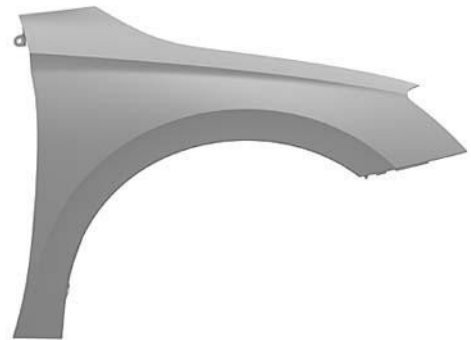

2.2



2.3



2.4



2.5



2.6



3.1



3.2



3.3



3.4

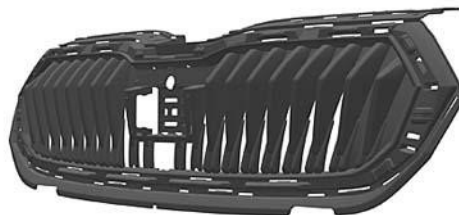

4.1



3.5



4.2



3.6



4.3



4.4



5.1



4.5



5.2



4.6



5.3



5.4

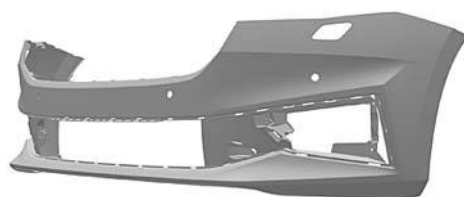

6.1



5.5

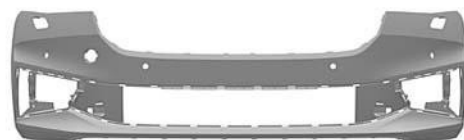

6.2



5.6

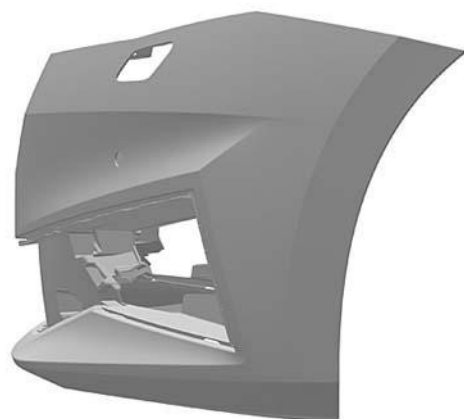

6.3

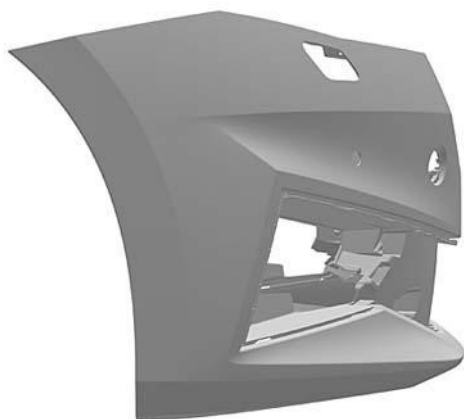

6.4

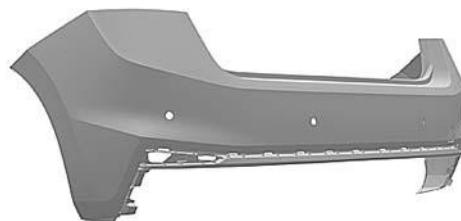

7.1



6.5



7.2



6.6



7.3



7.4



8.1



7.5



8.2



7.6



8.3



8.4



8.5



8.6

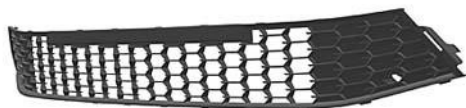

9.1



9.2

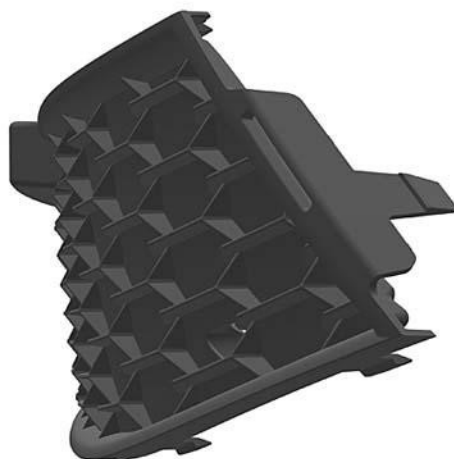

9.3

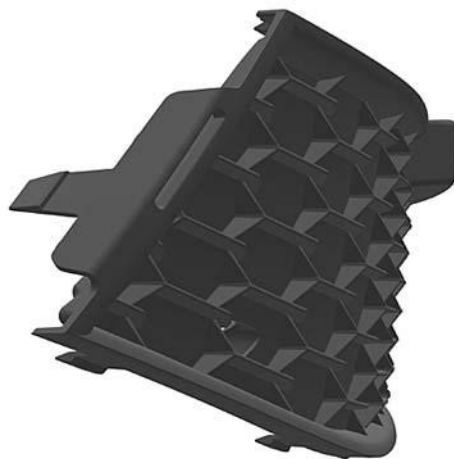

9.4



9.5

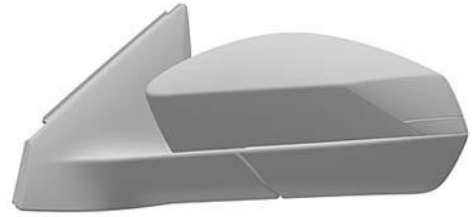

10.3



9.6

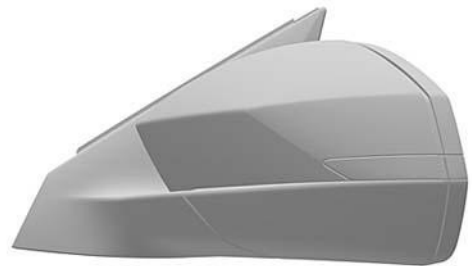

10.4

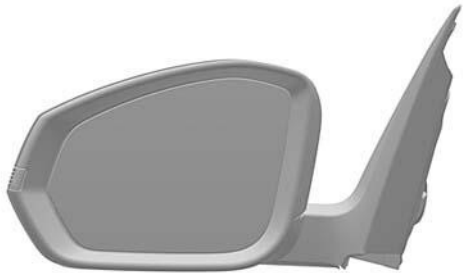

10.1

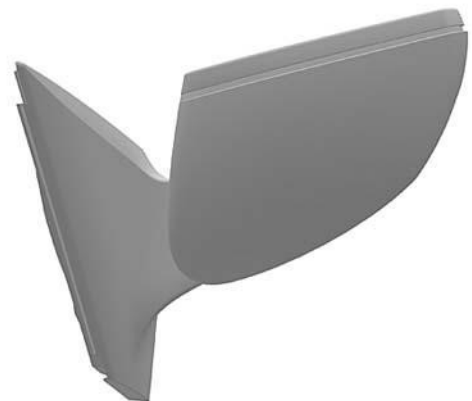

10.5

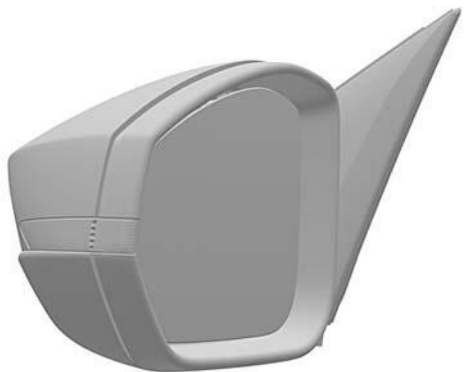

10.2



10.6



11.3

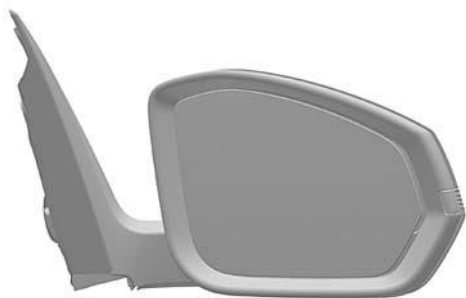

11.1

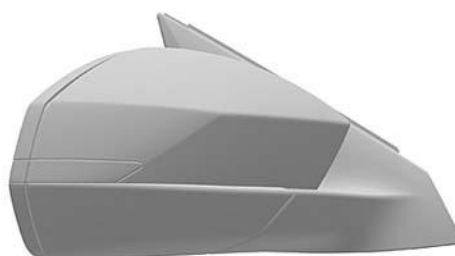

11.4

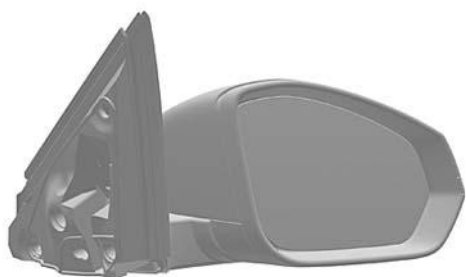

11.2



11.5



11.6



1.2

-
- (51) **22-04**
(11) 37940
(21) 2021-41984
(22) 10.08.2021
(15) 14.03.2022
(54) **Nafukovací návnada vojenské techniky**
(28) 2
(73) INFLATECH s.r.o., Malšovice, CZ
(72) Fresser Vojtěch Ing., Děčín, Děčín IX-Bynov, CZ



1.3



1.1



2.1



2.2



2.3

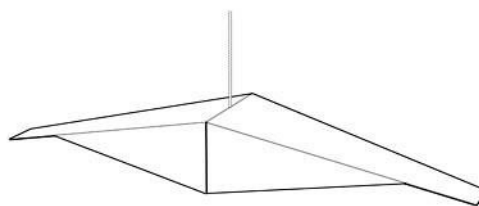

1.2

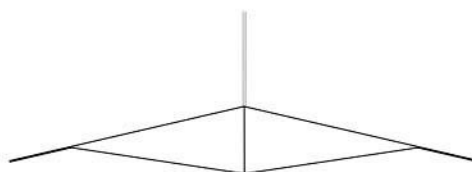

1.3

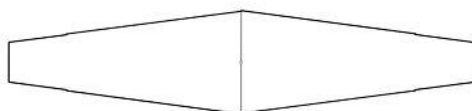

1.4

-
- (51) **26-05**
(11) 37939
(21) 2021-42013
(22) 13.10.2021
(15) 11.03.2022
(54) **Lampa**
(28) 1
(73) Hršel Martin, Praha 4, Podolí, CZ
(72) Hršel Martin, Praha 4, Podolí, CZ

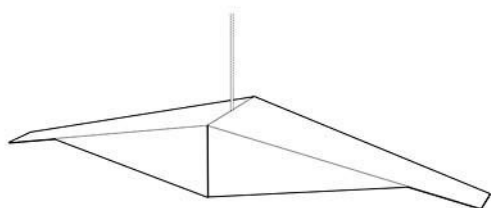

1.1

-
- (51) **26-06**
(11) 37942
(21) 2021-42004
(22) 20.09.2021
(15) 14.03.2022
(54) **Světelné vybavení vozidla**
(28) 6
(73) ŠKODA AUTO a.s., Mladá Boleslav, Mladá Boleslav II, CZ
(72) Stefani Oliver Dipl.-Design, Mladá Boleslav, Mladá Boleslav II, CZ
Neuhold Karl Mgr., Mladá Boleslav, Mladá Boleslav II, CZ
Linhart Karel Ing., Mladá Boleslav, Mladá Boleslav II, CZ



1.1



1.4



1.2



1.5



1.3



2.1



2.2



2.5



2.3



3.1



2.4



3.2



3.3



4.1



3.4



4.2



3.5



4.3



4.4



5.2



4.5



5.3



5.1



5.4



5.5



6.3



6.1



6.4



6.2

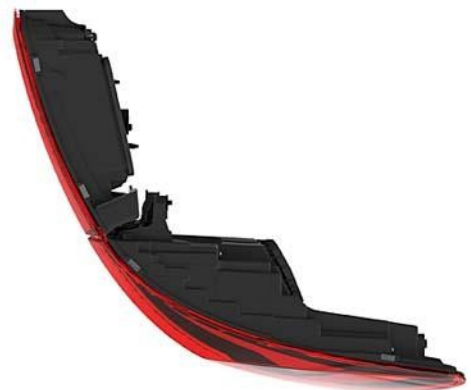

6.5

- (51) 29-02
(11) 37941
(21) 2021-41974
(22) 20.07.2021
(15) 14.03.2022
(54) **Adaptabilní polomaska**
(28) 1
(73) Vysoká škola báňská - Technická univerzita Ostrava, Ostrava, Poruba, CZ
(72) Jančar Lukáš Ing., Ostrava, Zábřeh, CZ
Struž Jirí Ing., Praha 6, Střešovice, CZ
Pagáč Marek Doc. Ing., Ph.D., Ostrava, Poruba, CZ
Dvorský Richard Prof. RNDr., Ph.D., Ostrava, Výškovice, CZ
Kukutschová Jana Prof. Mgr., Ph.D., Ostrava, Poruba, CZ
Svoboda Ladislav Ing., Ph.D., Ostrava, Poruba, CZ
Bednář Jirí Ing., Ph.D., Ostrava, Zábřeh, CZ

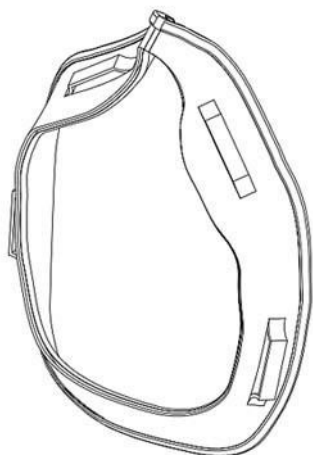

1.1

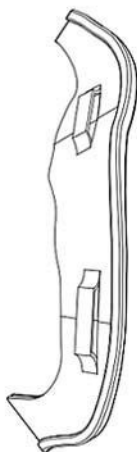

1.2

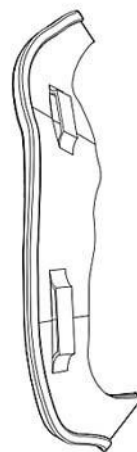

1.3

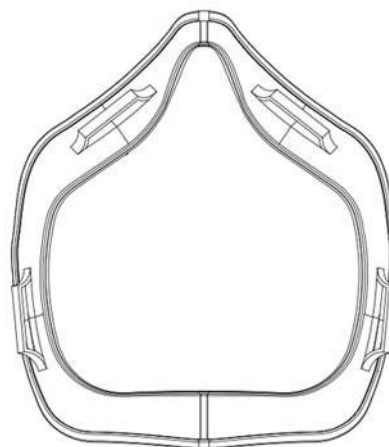

1.4

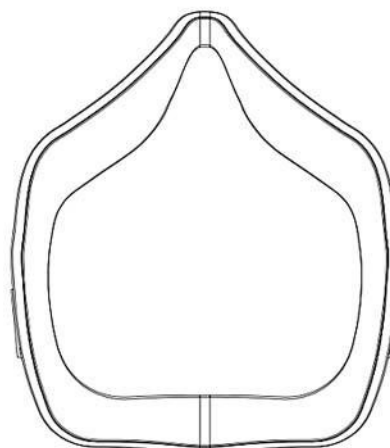

1.5

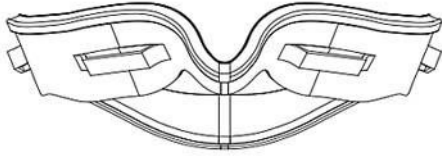

1.6

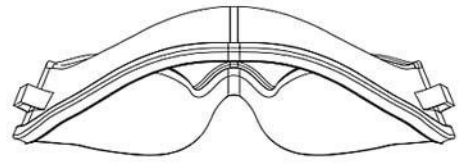

1.7

Seznam vlastníků zapsaných průmyslových vzorů

(73)	(11)	(51)	(73)	(11)	(51)
Hršel Martin, Praha 4, Podolí, CZ	37939	26-05	ŠKODA AUTO a.s., Mladá Boleslav, Mladá Boleslav II, CZ	37942	26-06
INFLATECH s.r.o., Malšovice, CZ	37940	22-04	ŠKODA AUTO a.s., Mladá Boleslav, Mladá Boleslav II, CZ	37943	12-16
Kunzendörfer Tomáš, Plzeň, Severní Předměstí, CZ	37938	10-06	Vysoká škola báňská - Technická univerzita Ostrava, Ostrava, Poruba, CZ	37937	02-03
Vysoká škola báňská - Technická univerzita Ostrava, Ostrava, Poruba, CZ	37941	29-02			

Úřední rozhodnutí a oznámení

MK4A, MK4F

Zánik patentů a autorských osvědčení uplynutím doby platnosti

(11)	(21)	Int.Cl/(51)	(11)	(21)	Int.Cl/(51)
292090	2002-932	8/C30B 33/06	304107	2003-2779	8/B65B 39/04
297239	2003-2562	8/B65D 83/14	305838	2003-2614	8/C07D 233/64
300103	2002-3804	8/H04L 1/16	306128	2003-2469	8/A61K 47/02
301536	2003-2795	8/A22C 13/00	309178	2018-211	8/A61K 31/436
303783	2003-2482	8/B07B 1/46			

MK1K

Zániky užitných vzorů uplynutím doby platnosti

(11)	(21)	(51)	(11)	(21)	(51)
23691	2012-25735	H01F 38/32	27572	2014-29862	G01K 7/02
23692	2012-25740	F03B 7/00	31018	2017-34009	B63B 35/79
23710	2012-25729	A61L 2/00	31142	2017-34006	E21D 11/28
23983	2012-25742	A23J 1/16	31214	2017-34015	E02D 29/02
24133	2012-25765	B60R 9/04	31308	2017-34003	B09B 3/00
24198	2012-25732	G06T 19/00	31441	2017-34396	G05G 1/52
24247	2012-25757	A23J 1/08	31696	2018-34723	B01D 41/04
24470	2012-25743	G07F 19/00	31959	2017-34013	B60R 15/00
27383	2014-29860	B08B 3/02	31998	2017-34012	B60N 3/08
27384	2014-29861	A01M 29/16	34461	2020-37822	A61F 9/08

ND1K

První prodloužení doby platnosti užitných vzorů

(51) F16B 7/20	(2006.01)	(51) H04B 10/2543	(2013.01)
F16B 7/18	(2006.01)	(11) 32014	
F16B 12/40	(2006.01)	(21) 2018-35021	
(11) 31270		(22) 30.05.2018	
(21) 2017-34129		(73) Ústav přístrojové techniky AV ČR, v. v. i., Brno, CZ	
(22) 22.09.2017		(54) Elektronická jednotka pro kompenzaci fluktuační zpoždění na fotonickém spoji a přenosová sestava obsahující tuto jednotku	
(73) TRUSS ALUMINIUM FACTORY a.s., Olomouc, CZ			
(54) Spojovací sestava pro spojování konstrukčních dílů		(51) H05K 5/02	(2006.01)
		H04R 1/02	(2006.01)
(51) E01B 7/14	(2006.01)	(11) 32056	
(11) 31702		(21) 2018-34851	
(21) 2018-34756		(22) 06.04.2018	
(22) 09.03.2018		(73) ŠKODA AUTO a.s., Mladá Boleslav, Mladá Boleslav II, CZ	
(73) DT - Výhybkárna a strojárna, a.s., Prostějov, CZ		(54) Modul vícepásmového centrálního reproduktoru, zejména pro instalaci do horní plochy přístrojové desky automobilu	
(54) Závěr pohyblivého hrotu srdcovky			
(51) B60R 7/02	(2006.01)	(51) G01N 15/02	(2006.01)
(11) 31812		(11) 32059	
(21) 2018-34878		(21) 2018-34912	
(22) 17.04.2018		(22) 30.04.2018	
(73) ŠKODA AUTO a.s., Mladá Boleslav, Mladá Boleslav II, CZ		(73) I&C Energo a.s., Třebíč, Borovina, CZ	
(54) Zařízení k fixaci předmětů v zavazadlovém prostoru vozidla		(54) Měřicí a počítací sonda	
(51) B65D 5/44	(2006.01)	(51) B61L 27/00	(2006.01)
B65D 5/48	(2006.01)	E01B 7/00	(2006.01)
(11) 31866		G06Q 90/00	(2006.01)
(21) 2018-34780		H04W 8/22	(2009.01)
(22) 14.03.2018		(11) 32116	
(73) Borovský Adam, Hostivice, CZ		(21) 2018-34757	
(54) Přepravní krabice		(22) 09.03.2018	
		(73) DT - Výhybkárna a strojárna, a.s., Prostějov, CZ	
		(54) Zařízení pro přenos aktuálního stavu kolejových a trolejových výhybek	

(51) **E04H 1/12** (2006.01)
E04B 1/348 (2006.01)
 (11) 32161
 (21) 2018-35022
 (22) 31.05.2018
 (73) SilentLab s.r.o., Praha 10, Dolní Měcholupy, CZ
 (54) Mikrokancelář

(51) **A41C 3/10** (2006.01)
 (11) 32621
 (21) 2018-34857
 (22) 10.04.2018
 (73) Hirschová Barbara Ing., Brno, Královo Pole, CZ
 (54) Sportovní podprsenka

(51) **E04B 2/28** (2006.01)
E04B 2/72 (2006.01)
E04B 1/74 (2006.01)
E04B 1/88 (2006.01)
 (11) 32885
 (21) 2018-35597
 (22) 09.11.2018
 (73) SilentLab s.r.o., Praha 10, Dolní Měcholupy, CZ
 (54) Stěnový panel mikrokanceláře

ND1K

Druhé prodloužení doby platnosti užitečných vzorů

(51) **B61L 1/18** (2006.01)
 (11) 28128
 (21) 2015-30837
 (22) 11.03.2015
 (73) STARMON s.r.o., Choceň, CZ
 (54) Zapojení paralelního kolejevého obvodu se stykovými transformátory a izolovanými styky

(51) **E04B 1/10** (2006.01)
E04H 3/10 (2006.01)
A63G 31/00 (2006.01)
 (11) 28332
 (21) 2015-30715
 (22) 10.02.2015
 (73) Tomsa Tomáš Ing., Turnov, CZ
 (54) Dřevěná stavba

(51) **H04L 29/10** (2006.01)
H04W 28/02 (2009.01)
 (11) 28353
 (21) 2015-30912
 (22) 31.03.2015
 (73) IQRF Tech s.r.o., Jičín, Valdické Předměstí, CZ
 (54) Rozhraní bezdrátových mesh sítí

(51) **B60B 35/14** (2006.01)
B60B 35/12 (2006.01)
B60G 3/20 (2006.01)
B60K 1/02 (2006.01)
B60K 1/00 (2006.01)
B60K 17/22 (2006.01)
B60K 17/30 (2006.01)
B60K 17/32 (2006.01)
B60K 17/344 (2006.01)
 (11) 28423
 (21) 2015-30824
 (22) 06.03.2015
 (73) VOP CZ, s.p., Šenov u Nového Jičína, CZ
 (54) Modul pohonu a řízení robotických kolových vozidel

(51) **D02G 3/44** (2006.01)
D02G 3/22 (2006.01)
D02G 3/04 (2006.01)
D06M 15/00 (2006.01)
D06M 15/507 (2006.01)
D06M 15/59 (2006.01)
D06M 23/08 (2006.01)
 (11) 28603
 (21) 2015-31136
 (22) 28.05.2015
 (73) VÚB a.s., Ústí nad Orlicí, CZ
 Západočeská univerzita v Plzni, Plzeň, Jižní Předměstí, CZ
 (54) Šicí nit' zejména pro integraci elektronických prvků do textilií

(51) **H04L 12/28** (2006.01)
G08C 17/00 (2006.01)
G08C 19/00 (2006.01)
 (11) 29385
 (21) 2015-30892
 (22) 25.03.2015
 (73) IQRF Tech s.r.o., Jičín, Valdické Předměstí, CZ
 (54) Telemetrický systém

ND4Q

První obnovy doby ochrany průmyslových vzorů

(51) 06-01
 (11) 37128
 (21) 2017-40903
 (22) 17.03.2017
 (54) Pohovka

ND4Q

Čtvrté obnovy doby ochrany průmyslových vzorů

- (51) 28-03
- (11) 31198
- (21) 2002-33874
- (22) 17.04.2002
- (54) Zubní kartáček

PD4A

Převod práv a ostatní změny majitelů patentů

- | | |
|---|---|
| (11) 296031 | (11) 306360 |
| (21) 2002-2043 | (21) 2011-215 |
| (73) DT - Výhybkárna a strojírna, a.s., Prostějov, CZ | (73) DT - Výhybkárna a strojírna, a.s., Prostějov, CZ |

Převod práv u dodatkových ochranných osvědčení

- (11) 1542657/219
- (21) 2012-219
- (73) GW RESEARCH LIMITED, Cambridge, CB24 9BZ, GB

PD1K

Převod práv a ostatní změny majitelů užitečných vzorů

- (11) 24854
- (21) 2012-27170
- (73) DT - Výhybkárna a strojírna, a.s., Prostějov, CZ

- (11) 25669
- (21) 2013-27874
- (73) DT - Výhybkárna a strojírna, a.s., Prostějov, CZ

- (11) 25802
- (21) 2012-27171
- (73) DT - Výhybkárna a strojírna, a.s., Prostějov, CZ

- (11) 25914
- (21) 2013-27970
- (73) DT - Výhybkárna a strojírna, a.s., Prostějov, CZ

- (11) 27970
- (21) 2015-30561
- (73) Schlechter Jan, Praha 10, Strašnice, CZ

- (11) 30652
- (21) 2017-33584
- (73) DT - Výhybkárna a strojírna, a.s., Prostějov, CZ

- (11) 31319
- (21) 2017-34260
- (73) GASCONTROL, společnost s r.o., Havířov, Prostřední Suchá, CZ

- (11) 31916
- (21) 2018-34764
- (73) JABLOTRON LIVING TECHNOLOGY CZ s.r.o., Holešov, CZ

- (11) 31989
- (21) 2018-34976
- (73) Havránek Petr, Kyjovice, CZ

- (11) 35422
- (21) 2021-39067
- (73) RED-BETON s.r.o., Brno, Chrlice, CZ

Zamítnuté a částečně zamítnuté přihlášky ochranných známek před zveřejněním

Kapitola obsahuje údaje o rozhodnutích o přihláškách ochranných známek, u kterých byly na základě provedeného věcného průzkumu shledány Úřadem důvody pro zamítnutí přihlášky ochranné známky podle ustanovení § 4 nebo 6 zákona č. 441/2003 Sb. Na základě toho Úřad vydal rozhodnutí o zamítnutí přihlášky podle ustanovení § 22 zákona č. 441/2003 Sb., a to pro celý seznam výrobků a služeb nebo pro jeho část. Údaje o výsledku rozhodnutí (zamítnutí přihlášky, částečné zamítnutí přihlášky) jsou uvedeny jako datum právní moci rozhodnutí/výsledek rozhodnutí.

(210) **O-563959**
(540)

Orgonitový šperk

(592) Slovní
08.03.2022/NABYTÍ P.M. - ZAMÍTNUTÍ PŘIHLÁŠKY

(210) **O-570660**
(540)

KupBarvy.cz

(592) Slovní
12.03.2022/NABYTÍ P.M. - ZAMÍTNUTÍ PŘIHLÁŠKY

(210) **O-569738**
(540)

Kovohutě Břidličná

(592) Slovní
01.03.2022/NABYTÍ P.M. - ZAMÍTNUTÍ PŘIHLÁŠKY

(210) **O-570779**
(540)

Krkonošský pivní sýr

(592) Slovní
08.03.2022/NABYTÍ P.M. - ZAMÍTNUTÍ PŘIHLÁŠKY

(210) **O-569782**
(540)

ÚSTECKÁ 11

(592) Slovní
08.02.2022/NABYTÍ P.M. - ZAMÍTNUTÍ PŘIHLÁŠKY

(210) **O-570780**
(540)

Maršovský sýr

(592) Slovní
08.03.2022/NABYTÍ P.M. - ZAMÍTNUTÍ PŘIHLÁŠKY

(210) **O-569877**
(540)

Poctivá potravina

(592) Slovní
15.02.2022/NABYTÍ P.M. - ZAMÍTNUTÍ PŘIHLÁŠKY

(210) **O-571527**
(540)

ID.NET

(592) Slovní
10.03.2022/NABYTÍ P.M. - ZAMÍTNUTÍ PŘIHLÁŠKY

(210) **O-570321**
(540)



(593) Obrazová
15.03.2022/NABYTÍ P.M. - ZAMÍTNUTÍ PŘIHLÁŠKY

(210) **O-571583**
(540)

**CZECH BALL HOCKEY
FEDERATION**

(592) Slovní
08.03.2022/NABYTÍ P.M. - ZAMÍTNUTÍ PŘIHLÁŠKY

(210) **O-572141**
(540)



(210) **O-570322**
(540)



(593) Obrazová
15.03.2022/NABYTÍ P.M. - ZAMÍTNUTÍ PŘIHLÁŠKY

(593) Obrazová
01.03.2022/NABYTÍ P.M. - ZAMÍTNUTÍ PŘIHLÁŠKY

(210) **O-572169**
(540)

Laser wave

(592) Slovní
01.03.2022/NABYTÍ P.M. - ZAMÍTNUTÍ PŘIHLÁŠKY

(210) **O-573027**
(540)

C-lipozom +

(592) Slovní
04.03.2022/NABYTÍ P.M. - ZAMÍTNUTÍ PŘIHLÁŠKY

(210) **O-573088**

(540)

Společnost v právu

(592) Slovní

09.03.2022/NABYTÍ P.M. - ZAMÍTNUTÍ PŘIHLÁŠKY

(210) **O-573470**

(540)

BARBER SHOP

(592) Slovní

03.03.2022/NABYTÍ P.M. - ZAMÍTNUTÍ PŘIHLÁŠKY

(210) **O-573152**

(540)

MYCÍ KOSTKA

(592) Slovní

02.03.2022/NABYTÍ P.M. - ZAMÍTNUTÍ PŘIHLÁŠKY

(210) **O-573471**

(540)

BARBERSHOP BOHEMIA

(592) Slovní

03.03.2022/NABYTÍ P.M. - ZAMÍTNUTÍ PŘIHLÁŠKY

(210) **O-573425**

(540)

MiNeral Stones Beads

(592) Slovní

01.03.2022/NABYTÍ P.M. - ZAMÍTNUTÍ PŘIHLÁŠKY

Přehled zveřejněných přihlášek ochranných známek

Přihlášky ochranných známek, které byly na základě výsledků formálního a věcného průzkumu provedeného Úřadem shledány schopné zápisu do rejstříku ochranných známek, jsou obsaženy v této kapitole. Důležitou právní skutečností je, že zveřejněním přihlášky ochranné známky v této kapitole Věstníku (§ 23 zákona č. 441/2003 Sb.) začíná běžet zákonná tříměsíční lhůta pro podání námitek podle ustanovení § 25 zákona č. 441/2003 Sb.

Číselný přehled (210)											
O-561139	O-567854	O-568546	O-568598	O-572011	O-575051	O-575270	O-575271	O-575390	O-575470	O-575567	O-575786
O-575952	O-576015	O-576048	O-576054	O-576190	O-576202	O-576268	O-576269	O-576270	O-576271	O-576279	O-576313
O-576341	O-576348	O-576434	O-576488	O-576527	O-576534	O-576537	O-576553	O-576600	O-576618	O-576631	O-576671
O-576693	O-576694	O-576740	O-576741	O-576748	O-576763	O-576773	O-576785	O-576787	O-576792	O-576793	O-576794
O-576795	O-576796	O-576807	O-576821	O-576847	O-576848	O-576849	O-576851	O-576871	O-576886	O-576891	O-576893
O-576904	O-576905	O-576911	O-576912	O-576913	O-576923	O-576933	O-576951	O-576961	O-576974	O-576975	O-577039
O-577040	O-577062	O-577068	O-577072	O-577097	O-577121	O-577130	O-577143	O-577147	O-577150	O-577151	O-577153
O-577172	O-577174	O-577175	O-577187	O-577195	O-577196	O-577198	O-577199	O-577225	O-577243	O-577247	O-577251
O-577265	O-577280	O-577300	O-577307	O-577317	O-577318	O-577321	O-577322	O-577323	O-577324	O-577328	O-577329
O-577337	O-577338	O-577340	O-577341	O-577354	O-577363	O-577371	O-577375	O-577376	O-577377	O-577384	O-577385
O-577401	O-577405	O-577406	O-577425	O-577427	O-577438	O-577449	O-577451	O-577453	O-577457	O-577461	O-577462
O-577463	O-577466	O-577467	O-577469	O-577477	O-577479	O-577482	O-577483	O-577490	O-577494	O-577495	O-577496
O-577498	O-577499	O-577500	O-577506	O-577509	O-577510	O-577516	O-577518	O-577523	O-577533	O-577534	O-577538
O-577541	O-577549	O-577551	O-577555	O-577559	O-577571	O-577575	O-577576	O-577577	O-577578	O-577579	O-577591
O-577593	O-577596	O-577597	O-577598	O-577599	O-577605	O-577606	O-577613	O-577614	O-577615	O-577617	O-577618
O-577630	O-577635	O-577636	O-577650	O-577651	O-577653	O-577654	O-577661	O-577670	O-577671	O-577672	O-577673
O-577677	O-577678	O-577696	O-577697	O-577698	O-577822	O-577823					

Zveřejněné přihlášky ochranných známek

(210) **O-561139**

(220) 16.01.2020

(320) 16.01.2020

(511) 35, 41

(540)

NOVÝ START

(592) Slovní

(510) (35) konzultace v oblasti personálního managementu, konzultační a poradenské služby vztahující se k personálního řízení, nábor personálu, výběr personálu, výběr personálu pro třetí osoby, dočasné přidělování personálu, hodnocení zaměstnaneckých požadavků, umístění personálu, personální poradenství, personalistické služby, sběr personálních informací, pomoc v personálním řízení, personální řízení a zaměstnanecké poradenství, odborné poradenství v oblasti personálního řízení, zprostředkování zaměstnání, vyhledávání zaměstnanců, zaměstnanecké poradenství, nábor zaměstnanců, testování dovedností zaměstnanců, poskytování informací o zaměstnání, poradenství pro výběr zaměstnanců, agentury pro zprostředkování dočasného zaměstnání, psychologické testování pro výběr zaměstnanců, služby v oblasti evidence zaměstnanců, konzultace v oblasti přijímání zaměstnanců, psychometrické testování pro výběr zaměstnanců, vedení motivačních programů pro zaměstnance, testy pro určení způsobilosti pro zaměstnání, vyhledávání pracovních míst a nábor zaměstnanců, vedení pohovorů za účelem náboru zaměstnanců, poradenství v oblasti zaměstnání a pracovního uplatnění, agentury pro zprostředkování práce a nábor zaměstnanců, konzultační a poradenské služby vztahující se k náboru zaměstnanců; (41) poradenství a personalizované vzdělávání v oblasti povolání (školicí a vzdělávací poradenství), personální koučink (školení), školení zaměstnanců, konzultační služby vztahující se ke školení zaměstnanců, školení vztahující se k dovednostem potřebným pro zaměstnání, poskytování online informací a zpráv v oblasti zaměstnaneckých školení, pořádání vzdělávacích kurzů pro mladé lidi připravující se na zaměstnání.

(730) **NOVÝ START, personální agentura s.r.o.**, Karlovo nám. 62/51, Třebíč, Vnitřní Město, 67401, CZ

(740) Chytilová & spol., patentová kancelář, s.r.o., Nad spádem 641/20, Praha 4, Podolí, 14700

(210) **O-567854**

(220) 13.11.2020

(320) 13.11.2020

(511) 41

(540)

Česká taneční platforma

(592) Slovní

(510) (41) zábava, kulturní aktivity, scénická umění, taneční vystoupení, prezentace živých tanečních vystoupení, pořádání kulturních akcí a festivalů.

(730) **Tanec Praha z.ú.**, Husitská 899/24a, Praha 3, Žižkov, 13000, CZ

(210) **O-568546**

(220) 15.12.2020

(320) 15.12.2020

(511) 7

(540)

QUICK START

(592) Slovní

(510) (7) diamantové vrtací, řezné a obráběcí nástroje (části strojů), brousící kotouče, řezací kotouče, vrtné korunky.

(730) **Urdiamant, s.r.o.**, Dolnostuděnská 715/3, Šumperk, 78701, CZ

(740) Ing. Petr Soukup, tř. Svobody 43/39, Olomouc, 77900

(210) **O-568598**

(220) 16.12.2020

(320) 16.12.2020

(511) 35, 38, 41

(540)

Tišnovská televize

(592) Slovní

(510) (35) reklamní, marketingové a propagační služby, obchodní analýzy, obchodní informační služby a průzkumy trhu; (38) služby rozhlasového a televizního vysílání; (41) služby v oblasti vzdělávání, kultury a sportu,

zvuková, obrazová a multimediální produkce a fotografie, školící služby, zveřejňování, oznamování a psaní textů (s výjimkou reklamních).

(730) **Městské kulturní středisko Tišnov, příspěvková organizace**, Mlýnská 152, Tišnov, 66601, CZ

(740) Kubečka & Prokop, advokátní kancelář s.r.o., Kladská 1489/5, Praha 2, Vinohrady, 12000

(210) **O-572011**

(220) 12.05.2021

(320) 12.05.2021

(511) 9, 16, 25, 26, 35, 38, 41, 42

(540)

ENTERPRISE esports

(592) Slovní

(510) (9) data, informace a databáze, nahrané zvukové a zvukově-obrazové záznamy, vše na elektronických, magnetických, optických a jiných nosičích v rámci třídy 9 nebo v elektronických, datových, informačních a telekomunikačních sítích, elektronické publikace, elektronická periodika a knihy, podcasty, stahovatelné počítačové programy, počítačové programy, systémy a počítačový software, antivirový software, aplikační software, herní software pro použití v elektronických zařízeních, komunikační a síťový software, software pro správu obsahu, software pro webové aplikace a servery, mediální a publikační software, software pro počítačové hry, stahovatelné multimediální aplikace, přístroje pro zpracování dat, audiovizuální přístroje a zařízení, bezdrátové komunikační přístroje pro přenos multimediálního obsahu, počítače a počítačový hardware; (16) tiskoviny všeho druhu, sběratelské, obrázkové, záznamové a evidenční karty, dárkové poukazy, fotografie, plakáty, samolepky, pohlednice, programy a informační letáky, vstupenky, kancelářské potřeby, tištěné nosiče informací a záznamů všeho druhu v rozsahu této třídy; (25) oděvy, obuv a kloboučnické výrobky, pánské, dámské a dětské oděvy a jejich doplňky v rámci této třídy, zejména pro sport a volný čas, a to prádlo proti pocení, tílka, trika a trička, trenýrky, kalhoty, včetně džínových, košile, svetry, pulovry a pletená oblečení, vesty, bundy, sportovní dresy a kombinézy, cvičební úbory, koupací a plážové oděvy, včetně oděvních doplňků v rámci této třídy, zejména potítka, šály, chrániče uší proti chladu, rukavice, opasky, kožešinové oděvní ozdoby, punčochové zboží, zejména ponožky, podkolenky a kamaše, sportovní a turistická obuv, pokrývky hlavy, a to kšiltovky a šátky, čapky a čepice, kukly, šátky, baret, čelenky a klobouky; (26) textilní potisky a nášivky; (35) inzertní činnost, reklamní a propagační činnost, marketing, prezentace výrobků v komunikačních médiích pro účely maloobchodu, propagace zboží a služeb pro třetí osoby prostřednictvím internetu, maloobchodní prodej tiskovin, záznamových zařízení a zařízení v oblasti informačních technologií, on-line maloobchodní služby v oblasti nahrané hudby a nahraných filmů s možností stažení, on-line maloobchodní služby v oblasti vyzváněcích tónů s možností stažení, on-line maloobchodní služby zaměřené na hračky, organizování, provozování a kontrola věrnostních a motivačních programů, obchodní správa licencí k výrobkům a službám třetích osob, zprostředkování smluv, dohod týkajících se prodeje a nákupu zboží, zprostředkování předplatného telekomunikačních služeb, pronájem reklamních ploch na internetu, distribuce a šíření reklamních materiálů, překlad a systemizace informací do počítačové databáze, zajišťování předplatného novin a časopisů, předplatné elektronického tisku a předplatné na televizní kanál, průzkum trhu, průzkum veřejného mínění, komerční informace a rady pro spotřebitele, služby v oblasti srovnávání cen, organizace spotřebitelských soutěží reklamního charakteru zaměřených na podporu prodeje, vyhledávání výsledků soutěží reklamního charakteru zaměřených na podporu prodeje, organizace spotřebitelských soutěží v rámci této třídy, spotřebitelská anketa, propagace výherce soutěže či ankety; (38) přenos dat, zpráv a informací, komunikace, šíření elektronických periodik a knih, vše předchozí uvedené prostřednictvím počítačů, elektronických, počítačových, datových a telekomunikačních sítí (prostřednictvím internetu), poskytování přístupu k databázím, poskytování internetových diskusních fór, poskytování přístupu k obsahu, webovým stránkám a portálům, informační služby v oblasti vysílání, elektronických komunikačních sítí a telekomunikačních služeb, přístup k obsahu internetu, k internetovým stránkám a portálům, televizní vysílání, rozhlasové vysílání, digitální vysílání, vysílání kabelové televize, bezdrátové vysílání, streaming akcí elektronických sportů; (41) výchovná, vzdělávací a zábavná činnost, sportovní a kulturní aktivity, předprodej vstupenek (zábava), organizování sportovních, vzdělávacích a zábavných soutěží, organizování soutěží v elektronických sportech, zábavní služby ve formě sdružování uživatelů pro

počítačové hry, zábavní služby v souvislosti s elektronickým sportem, koučování v elektronických sportech, soudcování při elektronických sportech, poskytování počítačové hry, ke kterým mají uživatelé sítě přístup, poskytování zařízení pro elektronické sporty, řízení akcí pro sportovní kluby, organizování a vedení seminářů, školení, obrazové a textové zpravodajství, vydavatelská činnost a zpravodajství, nakladatelské služby, provozování her on-line, nahrávání a vydávání zvukových a zvukověobrazových záznamů, promítání filmů, poskytování informací o výchově a vzdělávání, poskytování informací v oblasti elektronických sportů, rekreace a rozptýlení o výchově, vzdělávání a sportu, pořádání a realizace workshopů, pořádání přednášek, vzdělávací a školicí služby týkající se zdraví, pořádání festivalů pro kulturní, zábavní, vzdělávací a školicí účely, pořádání výstav pro kulturní, zábavní a vzdělávací účely, výroba televizních a rozhlasových pořadů, filmová produkce, tvorba a vydávání audiovizuálních děl; (42) konzultační, poradenské a informační služby v oblasti informačních technologií, návrh a vývoj počítačových systémů, management počítačových projektů v oblasti elektronického zpracování dat [edp], poskytování outsourcingových služeb v oblasti informačních technologií, pronájem počítačového hardwaru a počítačového vybavení, hosting videocastů, hosting podcastů, hosting internetových stránek, hosting webových stránek, hosting multimediálního vzdělávacího obsahu, hosting platform na internetu, hosting multimediálního zábavného obsahu, tvorba, údržba a hosting webových stránek pro druhé, údržba webových stránek a hosting online webových zařízení pro třetí osoby.

(730) **EC Investments a.s.**, Pařížská 130/26, Praha 1, Josefov, 11000, CZ

(210) **O-575051**
(220) 07.10.2021
(320) 07.10.2021
(511) 29, 32
(540)



(593) Obrazová
(510) (29) maso a masné výrobky, zpracované ovoce, houby a zelenina, ořechy a luštěniny zpracované; (32) nealkoholické nápoje, džusy, ochucené sycené nápoje, přípravky pro výrobu nealkoholických nápojů, ovocné šťávy (nealkoholické nápoje).
(591) Barevná
(730) **Country Bistro, s.r.o.**, Marš. Rybalka 1020, Most, 43401, CZ

(210) **O-575270**
(220) 19.10.2021
(320) 19.10.2021
(511) 9, 16, 28, 35, 41
(540)

TLUČHOŘOVI

(592) Slovní
(510) (9) multimediální výstupy, a to počítačové hry (programy) a počítačové hry ke stažení, zvukové a obrazové nosiče – LP, CD, USB nahrané i nenahrané, rozhlasové, televizní a filmové nahrávky na nosičích; (16) neperiodické publikace, komixy, reklamní a propagační materiály; (28) počítačové hry s LCD displejem na baterie; (35) reklamní a propagační materiály (tvorba a šíření), výstavy reklamní a komerční; (41) výroba zvukových a obrazových záznamů na zvukových a obrazových nosičích, výroba rozhlasových, televizních a filmových nahrávek, výstavy vzdělávací a kulturní.
(730) **Kaiser Oldřich Mgr.**, Nádražní 1122/28, Praha 5, Smíchov, 15000, CZ

(210) **O-575271**
(220) 19.10.2021
(320) 19.10.2021
(511) 9, 16, 28, 35, 41
(540)

Tluchořovic rodinka

(592) Slovní
(510) (9) multimediální výstupy, a to počítačové hry (programy) a počítačové hry ke stažení, zvukové a obrazové nosiče – LP, CD, USB nahrané i nenahrané, rozhlasové, televizní a filmové nahrávky na nosičích; (16) neperiodické publikace, komixy, reklamní a propagační materiály; (28) počítačové hry s LCD displejem na baterie; (35) reklamní a propagační materiály (tvorba a šíření), výstavy reklamní a komerční; (41) výroba zvukových a obrazových záznamů na zvukových a obrazových nosičích, výroba rozhlasových, televizních a filmových nahrávek, výstavy vzdělávací a kulturní.
(730) **Kaiser Oldřich Mgr.**, Nádražní 1122/28, Praha 5, Smíchov, 15000, CZ

(210) **O-575390**
(220) 25.10.2021
(320) 25.10.2021
(511) 29, 30, 43
(540)

Kato Sushi

(592) Slovní
(510) (29) maso a masné výrobky, čerstvé maso, čerstvá krůta, čerstvá drůbež, hovězí maso, knedlíčky z drůbežního masa, knedlíčky z hovězího masa, kuře v omáče teriyaki, kuře, maso vařené v sójové omáče [maso cukudani], mořské plody a měkkýši, neživí, chlazené potraviny obsahující převážně ryby, koryši, ne živí, krabí maso, krevety, ne živé, losos, neživý, loupané krevety, ryby, mléčné výrobky a jejich náhražky, jedlé oleje a tuky, zpracované ovoce, houby a zelenina, ořechy a luštěniny, želé, džemy, kompoty, ovocné a zeleninové pomazánky, polévky a vývary, masové výtažky, hotová jídla, instantní potraviny a pikantní svačinky na bázi masa a masných výrobků v rámci této třídy; (30) ananasové smaženky, balené obědy sestávající zejména z rýže a obsahující také maso, ryby nebo zeleninu, bibimbap [pokrm z rýže se zeleninou a hovězím masem], chow mein (čínské nudle), čínské plněné knedlíky [gyoza, vařené], hotová jídla na bázi nudlí, hotová jídla na bázi rýže, hotová jídla z rýže, hotová rýže zabalená do mořské řasy, jami závitky, jiaozi [plněné knedlíčky], knedlíčky s krevetkami, knedlíčky vařené v páře plněné pastou z červených fazolí, koláče, krevetové krečky, míchaná smažená rýže, nudle ramen, pařené bochánky plněné mletým masem (niku-manjuh), restované nudle se zeleninou [japchae], rizoto, rýžové pokrmy, soli, chuťové přísady, ochucovačla a koření, ochucené omáčky, čatni a pasty, chilli koření, chilli omáčka, hotové wasabi, kari omáčky, kari pasty, kari pasta k potravinářským účelům, korejská sójová omáčka (ganjang), kořeněná sójová omáčka (chiyou), krevetová omáčka, miso [ochucovačlo], ochucená fazolová pasta, omáčka teriyaki, omáčky k rýži, omáčky ke kuřecímu masu, omáčky na bázi majonézy, omáčky na opékané maso, omáčky satay, pasta miso, pasta wasabi, sójová omáčka, moučníky, zákusky, dorty a sušenky, pekárenské výrobky, cukrovinky, čokoláda a zákusky, rýže, těsta, těstíčka a jejich směsi; (43) poskytování jídel a nápojů, barmanské služby, bary, bary (služby -), bistra (služby), bufetové služby, bufety, catering (poskytování jídel a nápojů), dekorace potravin, delikatesy (restaurace), denní bary (v restauraci, hotelu), firemní akce (poskytování jídel a nápojů), gril - restaurace, podávání alkoholických nápojů, podávání jídel a nápojů hostům v restauracích, podávání jídel a nápojů, pohostinství (služby), poskytování jídel a nápojů v restauracích, příprava jídel, restaurace, restaurace s odnosem jídel s sebou, restaurace servírující porcované maso, služby restaurací podávající ramen, služby poskytující jídlo a nápoje s možností odnosu, služby sushi restaurací.

(730) **Vácha Petr**, Otice č. ev. 5, Strančice, 25163, CZ
(740) **Mgr. PETR ŽIŽKA, LL.M.**, advokátní kancelář, Mgr. Petr Žižka LL.M., Sedláčkova 209/16, Plzeň, Vnitřní Město, 30100

(210) **O-575470**
(220) 27.10.2021
(320) 27.10.2021
(511) 36, 37, 42
(540)

2mkz

(592) Slovní
(510) (36) služby nemovitostí (realitní služby), pronájem nemovitostí a majetku; (37) stavebnictví, stavitelství, demolice staveb, instalační a montážní služby

v oblasti nemovitostí, čištění, opravy a údržba nemovitostí, developerské služby (stavebnictví), poradenské služby ve stavebnictví, pronájem nástrojů, strojů, zařízení a vybavení pro stavebnictví, demolice, úklid a údržbu; (42) technické projektové studie v oblasti stavebnictví, vědecké a technologické služby.

(730) **Zápotocká Kateřina, MSc.**, Průhonická 219, Jesenice, 25242, CZ
Zápotocký Milan, Průhonická 219, Jesenice, 25242, CZ

(740) JUDr. Gabriela Wagnerová, advokátka, Ruprechtická 158/12a, Liberec, Liberec I-Staré Město, 46001

(210) **O-575567**

(220) 02.11.2021

(320) 02.11.2021

(511) 29, 30, 43

(540)



(593) Obrazová

(510) (29) maso a masné výrobky, čerstvé maso, čerstvá krůta, čerstvá drůbež, hovězí maso, knedlíčky z drůbežního masa, knedlíčky z hovězího masa, kuře v omáčce teriyaki, kuře, maso vařené v sójové omáčce [maso cukudani], ryby, mořské plody a měkkýši, neživí, chlazené potraviny obsahující převážně ryby, koryši, ne živí, krabí maso, krevety, ne živé, losos, neživý, loupané krevety, ryby, mléčné výrobky a jejich náhražky, jedlé oleje a tuky, zpracované ovoce, houby a zelenina, ořechy a luštěniny, želé, džemy, kompoty, ovocné a zeleninové pomazánky, polévky a vývary, masové výtažky; (30) ananasové smaženky, balené obědy sestávající zejména z rýže a obsahující také maso, ryby nebo zeleninu, bibimbap [pokrm z rýže se zeleninou a hovězím masem], chow mein (čínské nudle), čínské plněné knedlíky [gyoza, vařené], hotová jídla na bázi nudlí, hotová jídla na bázi rýže, hotová jídla z rýže, hotová rýže zabalená do mořské řasy, jamí závitky, jiaozi [plněné knedlíčky], knedlíčky s krevetkami, knedlíčky vařené v páře plněné pastou z červených fazolí, koláče, krevetové kreky, míchaná smažená rýže, nudle ramen, pařené bochánky plněné mletým masem (nikumanjuh), restované nudle se zeleninou [japchae], rizoto, rýžové pokrmy, soli, chuťové přísady, ochucovadla a koření, ochucené omáčky, čatni a pasty, chilli koření, chilli omáčka, hotové wasabi, kari omáčky, kari pasty, kari pasta k potravinářským účelům, korejská sójová omáčka (ganjang), kořeněná sójová omáčka (chiyou), krevetová omáčka, miso [ochucovadlo], ochucená fazolová pasta, omáčka Teriyaki, omáčky k rýži, omáčky ke kuřecímu masu, omáčky na bázi majonézy, omáčky na opékané maso, omáčky satay, pasta miso, pasta wasabi, sójová omáčka, moučníky, zákusky, dorty a sušenky, pekárenské výrobky, cukrovinky, čokoláda a zákusky, rýže, těsta, těstíčka a jejich směsi; (43) poskytování jídla a nápojů, barmanské služby, bary (služby -), bistra (služby), bufetové služby, catering (poskytování jídla a nápojů), dekorace potravin, delikatesy (restaurace), denní bary (v restauraci, hotelu), firemní akce (poskytování jídel a nápojů), gril - restaurace, podávání alkoholických nápojů, podávání jídel a nápojů hostům v restauracích, pohostinství (služby), příprava jídel, restaurace, restaurace s odnosem jídel s sebou, restaurace servírující porcované maso, služby restaurací podávajících ramen, služby poskytující jídlo a nápoje s možností odnosu, služby sushi restaurací.

(730) **Pham Van Dai**, Pražská 15/2, Liberec, Liberec II-Nové Město, 46001, CZ

(740) Mgr. PETR ŽIŽKA, LL.M., advokátní kancelář, Mgr. Petr Žížka LL.M., Sedláčkova 209/16, Plzeň, Vnitřní Město, 30100

(210) **O-575786**

(220) 12.11.2021

(320) 12.11.2021

(511) 5, 9, 42, 44

(540)



(593) Obrazová

(510) (5) farmaceutické a veterinářské výrobky, hygienické výrobky pro léčebné účely, materiály pro plombování zubů a pro zubní otisky, dezinfekční přípravky, činidla pro použití při lékařských genetických testech, testery genetické identity obsahující reakční činidla pro lékařské účely, přípravky ke zjišťování genetických predispozic používané pro léčebné účely, lékařské přípravky, chemické přípravky pro použití při analýze dna (lékařské), inhibitory syntézy dna; (9) software a aplikace pro mobilní zařízení, softwarové aplikace ke stažení pro použití s 3d tiskárnami, počítačové softwarové aplikace, ke stažení, software, počítačový software vztahující se k lékařství, databáze, databáze (elektronické), počítačové databáze, interaktivní databáze, elektronické databáze nahrané na počítačových médiích; (42) vědecké a technologické služby a s nimi spojený výzkum a vývoj, genetický výzkum, služby genetického inženýrství, vědecký výzkum v oboru genetiky a genetického inženýrství, vědecký výzkum v oblasti genetiky, vědecký výzkum v oblasti genetiky rostlin, služby genetického inženýrství týkající se rostlin, lékařské laboratorní služby (výzkum), služby testování, služby ověřování a služby kontroly kvality, služby v oblasti informačních technologií, služby testování dna pro určení otcovství (laboratorní služby) testování dna pro účely vědeckého výzkumu, vývoj řešení pro aplikace počítačového softwaru, software (tvorba -), vývoj softwaru počítačové databáze, navrhování a vývoj programů počítačové databáze, navrhování a vývoj softwaru pro elektronické databáze, navrhování obalových a balících materiálů, obalový design, navrhování obalů, obalový design; (44) genetické poradenství, genetické testy pro lékařské účely, lékařské a zdravotnické služby týkající se dna, genetiky a genetického testování, genetické testy na zvířatech pro diagnostické nebo léčebné účely, lékařské testy, lékařské informace, lékařské poradenství, kliniky lékařské, lékařské služby, služby lékařské péče, lékařské vyšetření osob, lékařské zobrazovací služby, lékařské poradenské služby, rezidenční lékařské poradenství, poskytování lékařského ošetření, zajištění lékařského ošetření, služby lékařského vyšetření, půjčování lékařského zařízení, služby zdravotnických klinik (lékařské), dietetické konzultační služby (lékařské), rezidenční služby lékařského ošetření, DNA vyšetření pro lékařské účely, služby péče o zdraví zvířat, služby péče o hygienu a krásu, analýza RNA nebo DNA pro diagnózu a prognózu rakoviny.

(591) Barevná

(730) **GHC GENETICS, s.r.o.**, Krakovská 581/8, Praha 1, Nové Město, 11000, CZ

(210) **O-576190**
(220) 01.12.2021
(320) 01.12.2021
(511) 35, 41, 45
(540)



(593) Obrazová
(510) (35) pomoc v obchodní a podnikatelské činnosti, management a administrativní služby, obchodní informace pro spotřebitele, obchodní služby, a to služby obchodní pomoci v oblasti personální (náboru a propouštění zaměstnanců), personálního řízení a sjednávání obchodních smluv pro třetí osoby; (41) poradenské služby v oblasti školení, vzdělávací a školicí služby, poradenské služby týkající se obchodních školení, poradenské služby v oblasti vzdělávání, informační a poradenské služby v oblasti volby povolání (vzdělávací a školicí poradenství); (45) právní služby.
(591) Barevná
(730) **Frantolová Anna JUDr., Ph.D.**, Sladkovského 410, Pardubice, Zelené Předměstí, 53002, CZ

(210) **O-576202**
(220) 01.12.2021
(320) 01.12.2021
(511) 35, 41, 43
(540)

café malá scéna

(592) Slovní
(510) (35) obchodní poradenství a informace pro spotřebitele, pomoc v obchodní a podnikatelské činnosti, management a administrativní služby, reklamní, marketingové a propagační služby; (41) služby v oblasti vzdělávání, zábavy a sportu, zveřejňování, oznamování a psaní textů, výchova; (43) dočasné ubytování, informace o dočasném ubytování, poradenské a rezervační služby v oblasti dočasného ubytování, informační, poradenské a rezervační služby v oblasti poskytování jídla a pití, poskytování jídla a nápojů, pronájem nábytku, povlečení, prostráání a vybavení k poskytování jídla a nápojů.
(730) **Větršíšková Helena**, Paseky 31, Želechovice nad Dřevnicí, 76311, CZ

(210) **O-576268**
(220) 03.12.2021
(320) 03.12.2021
(511) 3, 5, 8, 10, 18, 20, 21, 28, 31, 35, 39, 44
(540)

SPOKOPES

(592) Slovní
(510) (3) parfumerie pro zvířata, hygienické prostředky pro zvířata, a to balzámy pro zvířata (jiné než pro léčebné účely), deodoranty pro domácí zvířata, mýdla pro zvířata, mýdla v kostce pro zvířata, prostředky ústní hygieny pro zvířata, suché šampony pro zvířata, šampony pro zvířata (neléčivé přípravky určené pro péči), ústní vody pro zvířata (ne pro lékařské účely) a zubní pasty pro zvířata, kosmetika pro zvířata, čisticí přípravky pro chovatele zvířat; (5) farmaceutické a veterinářské výrobky pro zvířata, dietní a dietetické přípravky pro veterinární účely, potravní doplňky pro zvířata, dezinfekční přípravky pro zvířata, léčiva pro zvířata, náplasti a obvazový materiál pro zvířata, plenky pro zvířata, hygienické prostředky pro zvířata, a to jednorázové domácí hygienické podložky pro domácí mazlíčky, protiparazitní přípravky pro zvířata, přípravky na mytí zvířat s insekticidními účinky a šampóny pro domácí zvířata s léčivými přísadami; (8) stříhací stroje na zvířata (ručně ovládané); (10) ortopedické potřeby pro zvířata; (18) vodítka, obojky a oděvy pro zvířata z kůže či z imitace kůže; (20) boudy a přepravky pro zvířata ze dřeva či z plastických hmot, nábytek pro zvířata ze dřeva či z plastických hmot; (21) hřebeny pro zvířata, mycí houby pro zvířata, kartáče pro zvířata, zubní kartáčky pro zvířata, nádoby na potravu pro zvířata, nádoby na krmení a na napojení zvířat, toaletní nádoby pro zvířata, hygienické nádoby pro zvířata; (28) hračky pro

zvířata; (31) nápoje pro zvířata, pochoutky a odměny ke žvýkání pro zvířata, krmivo pro zvířata, zrní pro živočišnou spotřebu, výživa pro domácí zvířata, suché krmivo, psí suchary, potrava pro zvířata, moučka pro zvířata; (35) provozování maloobchodu, velkoobchodu a internetového obchodu s chovatelskými potřebami a krmivy, zejména s těmito výrobky: krmivo pro zvířata, vitamíny a léčiva pro zvířata, kosmetika pro zvířata, postroje, potahy, přepravky a cestovní tašky na zvířata, oblečky a doplňky pro zvířata, knihy o zvířatech, podestýlky, sítě, škrabadla, odpočívadla, toalety, lopatky, misky, barely, víčka, pamlsky, hračky, obojky, vodítka, pelíšky, pěstění, pamlsky pro psy, cestování se psem, nábytek pro zvířata, fontány, hračky pro psy, ohrádky, boudy, dvířka pro psy, elektronické obojky, GPS pro psy, porodní boxy, láhve na mléko, akvária a akvarijní sety, stolky a skřínky pod akvária, krmivo pro akvarijní rybičky, dekorace do akvárií, akvarijní technika, potřeby pro zvířata, přípravky proti řasám, substráty pro chov živočichů, léčiva pro ryby, terária pro zvířata, terarijní krmení a doplňky, světlo do terária, želvária, terarijní topení, vybavení terárií, podestýlky, králíkárný, klece pro hlodavce, napáječky, vodítka a postroje pro hlodavce, minerální bloky, potřeby pro fretky, kolotoče, hračky, domky a houpačky, toalety, koupelny, kartáče, nůžičky, pelíšky pro králíky, technika pro jezírka, dekorace a fontány, pochoutky pro ptáky, klece a voliéry, vybavení do klecí, venkovní krmítka, budky; (39) doprava a doručování zboží, balení zboží, skladování zboží; (44) péče o hygienu a krásu zvířat.

(730) **SpokojenyPes.cz s.r.o.**, Štětkovka 1638/18, Praha 4, Nusle, 14000, CZ
(740) Chýský Lorenc Partners, advokátní kancelář, s.r.o., JUDr. Michal Lorenc, advokát, Žerotínova 1132/34, Praha 3, Žižkov, 13000

(210) **O-576269**
(220) 03.12.2021
(320) 03.12.2021
(511) 3, 5, 8, 10, 18, 20, 21, 28, 31, 35, 39, 44
(540)

SPOKOBBOX

(592) Slovní
(510) (3) parfumerie pro zvířata, hygienické prostředky pro zvířata, a to balzámy pro zvířata (jiné než pro léčebné účely), deodoranty pro domácí zvířata, mýdla pro zvířata, mýdla v kostce pro zvířata, prostředky ústní hygieny pro zvířata, suché šampony pro zvířata, šampony pro zvířata (neléčivé přípravky určené pro péči), ústní vody pro zvířata (ne pro lékařské účely) a zubní pasty pro zvířata, kosmetika pro zvířata, čisticí přípravky pro chovatele zvířat; (5) farmaceutické a veterinářské výrobky pro zvířata, dietní a dietetické přípravky pro veterinární účely, potravní doplňky pro zvířata, dezinfekční přípravky pro zvířata, léčiva pro zvířata, náplasti a obvazový materiál pro zvířata, plenky pro zvířata, hygienické prostředky pro zvířata, a to jednorázové domácí hygienické podložky pro domácí mazlíčky, protiparazitní přípravky pro zvířata, přípravky na mytí zvířat s insekticidními účinky a šampóny pro domácí zvířata s léčivými přísadami; (8) stříhací stroje na zvířata (ručně ovládané); (10) ortopedické potřeby pro zvířata; (18) vodítka, obojky a oděvy pro zvířata z kůže či z imitace kůže; (20) boudy a přepravky pro zvířata ze dřeva či z plastických hmot, nábytek pro zvířata ze dřeva či z plastických hmot; (21) hřebeny pro zvířata, mycí houby pro zvířata, kartáče pro zvířata, zubní kartáčky pro zvířata, nádoby na potravu pro zvířata, nádoby na krmení a na napojení zvířat, toaletní nádoby pro zvířata, hygienické nádoby pro zvířata; (28) hračky pro zvířata; (31) nápoje pro zvířata, pochoutky a odměny ke žvýkání pro zvířata, krmivo pro zvířata, zrní pro živočišnou spotřebu, výživa pro domácí zvířata, suché krmivo, psí suchary, potrava pro zvířata, moučka pro zvířata; (35) provozování maloobchodu, velkoobchodu a internetového obchodu s chovatelskými potřebami a krmivy, zejména s těmito výrobky: krmivo pro zvířata, vitamíny a léčiva pro zvířata, kosmetika pro zvířata, postroje, potahy, přepravky a cestovní tašky na zvířata, oblečky a doplňky pro zvířata, knihy o zvířatech, podestýlky, sítě, škrabadla, odpočívadla, toalety, lopatky, misky, barely, víčka, pamlsky, hračky, obojky, vodítka, pelíšky, pěstění, pamlsky pro psy, cestování se psem, nábytek pro zvířata, fontány, hračky pro psy, ohrádky, boudy, dvířka pro psy, elektronické obojky, GPS pro psy, porodní boxy, láhve na mléko, akvária a akvarijní sety, stolky a skřínky pod akvária, krmivo pro akvarijní rybičky, dekorace do akvárií, akvarijní technika, potřeby pro zvířata, přípravky proti řasám, substráty pro chov živočichů, léčiva pro ryby, terária pro zvířata, terarijní krmení a doplňky, světlo do terária, želvária, terarijní topení, vybavení terárií, podestýlky, králíkárný, klece pro hlodavce, napáječky, vodítka a postroje pro hlodavce, minerální bloky, potřeby pro fretky, kolotoče, hračky, domky a houpačky, toalety, koupelny, kartáče, nůžičky, pelíšky pro králíky, technika pro jezírka, dekorace a fontány, pochoutky pro ptáky, klece a voliéry, vybavení do klecí, venkovní krmítka, budky; (39) doprava a

doručování zboží, balení zboží, skladování zboží; (44) péče o hygienu a krásu zvířat.

(730) **SpokojenyPes.cz s.r.o.**, Štětkova 1638/18, Praha 4, Nusle, 14000, CZ

(740) Chýský Lorenc Partners, advokátní kancelář, s.r.o., JUDr. Michal Lorenc, advokát, Žerotínova 1132/34, Praha 3, Žižkov, 13000

(210) **O-576270**

(220) 03.12.2021

(320) 03.12.2021

(511) 3, 5, 8, 10, 18, 20, 21, 28, 31, 35, 39, 44

(540) **Vše pro vaše mazlíčky. Tlapku na to!**

(592) Slovní

(510) (3) parfumerie pro zvířata, hygienické prostředky pro zvířata, a to balzámy pro zvířata (jiné než pro léčebné účely), deodoranty pro domácí zvířata, mýdla pro zvířata, mýdla v kostce pro zvířata, prostředky ústní hygieny pro zvířata, suché šampony pro zvířata, šampony pro zvířata (neléčivé přípravky určené pro péči), ústní vody pro zvířata (ne pro lékařské účely) a zubní pasty pro zvířata, kosmetika pro zvířata, čisticí přípravky pro chovatele zvířat; (5) farmaceutické a veterinářské výrobky pro zvířata, dietní a dietetické přípravky pro veterinární účely, potravní doplňky pro zvířata, dezinfekční přípravky pro zvířata, léčiva pro zvířata, náplasti a obvazový materiál pro zvířata, plenky pro zvířata, hygienické prostředky pro zvířata, a to jednorázové domácí hygienické podložky pro domácí mazlíčky, protiparazitní přípravky pro zvířata, přípravky na mytí zvířat s insekticidními účinky a šampóny pro domácí zvířata s léčivými přísadami; (8) stříhací strojků na zvířata (ručně ovládané); (10) ortopedické potřeby pro zvířata; (18) vodítka, obojky a oděvy pro zvířata z kůže či z imitace kůže; (20) boudy a přepravky pro zvířata ze dřeva či z plastických hmot, nábytek pro zvířata ze dřeva či z plastických hmot; (21) hřebeny pro zvířata, mycí houby pro zvířata, kartáče pro zvířata, zubní kartáčky pro zvířata, nádoby na potravu pro zvířata, nádoby na krmení a na napojení zvířat, toaletní nádoby pro zvířata, hygienické nádoby pro zvířata; (28) hračky pro zvířata; (31) nápoje pro zvířata, pochoutky a odměny ke žvýkání pro zvířata, krmivo pro zvířata, zrní pro živočišnou spotřebu, výživa pro domácí zvířata, suché krmivo, psí suchary, potrava pro zvířata, moučka pro zvířata; (35) provozování maloobchodu, velkoobchodu a internetového obchodu s chovatelskými potřebami a krmiv, zejména s těmito výrobky: krmivo pro zvířata, vitamíny a léčiva pro zvířata, kosmetika pro zvířata, postroje, potahy, přepravky a cestovní tašky na zvířata, oblečky a doplňky pro zvířata, knihy o zvířatech, podestýlky, sítě, škrabadla, odpočívadla, toalety, lopatky, misky, barely, víčka, pamlsky, hračky, obojky, vodítka, pelíšky, pěstění, pamlsky pro psy, cestování se psem, nábytek pro zvířata, fontány, hračky pro psy, ohrádky, boudy, dvířka pro psy, elektronické obojky, GPS pro psy, porodní boxy, láhve na mléko, akvária a akvarijní sety, stolky a skřínky pod akvária, krmivo pro akvarijní rybičky, dekorace do akvárií, akvarijní technika, potřeby pro zvířata, přípravky proti řasám, substráty pro chov živočichů, léčiva pro ryby, terária pro zvířata, terarijní krmení a doplňky, světlo do terária, želvária, terarijní topení, vybavení terárií, podestýlky, králíkárný, klece pro hlodavce, napáječky, vodítka a postroje pro hlodavce, minerální bloky, potřeby pro fretky, kolotoče, hračky, domky a houpačky, toalety, koupelny, kartáče, nůžičky, pelíšky pro králíky, technika pro jezírka, dekorace a fontány, pochoutky pro ptáky, klece a voliéry, vybavení do klecí, venkovní krmítka, budky; (39) doprava a doručování zboží, balení zboží, skladování zboží; (44) péče o hygienu a krásu zvířat.

(730) **SpokojenyPes.cz s.r.o.**, Štětkova 1638/18, Praha 4, Nusle, 14000, CZ

(740) Chýský Lorenc Partners, advokátní kancelář, s.r.o., JUDr. Michal Lorenc, advokát, Žerotínova 1132/34, Praha 3, Žižkov, 13000

(210) **O-576271**

(220) 03.12.2021

(320) 03.12.2021

(511) 3, 5, 8, 10, 18, 20, 21, 28, 31, 35, 39, 44

(540) **ŠTĚNDOBOX**

(592) Slovní

(510) (3) parfumerie pro zvířata, hygienické prostředky pro zvířata, a to balzámy pro zvířata (jiné než pro léčebné účely), deodoranty pro domácí zvířata, mýdla pro zvířata, mýdla v kostce pro zvířata, prostředky ústní hygieny pro zvířata, suché šampony pro zvířata, šampony pro zvířata (neléčivé přípravky určené pro péči), ústní vody pro zvířata (ne pro lékařské účely) a zubní pasty pro zvířata, kosmetika pro zvířata, čisticí přípravky pro chovatele zvířat; (5) farmaceutické a veterinářské výrobky pro zvířata,

dietní a dietetické přípravky pro veterinární účely, potravní doplňky pro zvířata, dezinfekční přípravky pro zvířata, léčiva pro zvířata, náplasti a obvazový materiál pro zvířata, plenky pro zvířata, hygienické prostředky pro zvířata, a to jednorázové domácí hygienické podložky pro domácí mazlíčky, protiparazitní přípravky pro zvířata, přípravky na mytí zvířat s insekticidními účinky a šampóny pro domácí zvířata s léčivými přísadami; (8) stříhací strojků na zvířata (ručně ovládané); (10) ortopedické potřeby pro zvířata; (18) vodítka, obojky a oděvy pro zvířata z kůže či z imitace kůže; (20) boudy a přepravky pro zvířata ze dřeva či z plastických hmot, nábytek pro zvířata ze dřeva či z plastických hmot; (21) hřebeny pro zvířata, mycí houby pro zvířata, kartáče pro zvířata, zubní kartáčky pro zvířata, nádoby na potravu pro zvířata, nádoby na krmení a na napojení zvířat, toaletní nádoby pro zvířata, hygienické nádoby pro zvířata; (28) hračky pro zvířata; (31) nápoje pro zvířata, pochoutky a odměny ke žvýkání pro zvířata, krmivo pro zvířata, zrní pro živočišnou spotřebu, výživa pro domácí zvířata, suché krmivo, psí suchary, potrava pro zvířata, moučka pro zvířata; (35) provozování maloobchodu, velkoobchodu a internetového obchodu s chovatelskými potřebami a krmiv, zejména s těmito výrobky: krmivo pro zvířata, vitamíny a léčiva pro zvířata, kosmetika pro zvířata, postroje, potahy, přepravky a cestovní tašky na zvířata, oblečky a doplňky pro zvířata, knihy o zvířatech, podestýlky, sítě, škrabadla, odpočívadla, toalety, lopatky, misky, barely, víčka, pamlsky, hračky, obojky, vodítka, pelíšky, pěstění, pamlsky pro psy, cestování se psem, nábytek pro zvířata, fontány, hračky pro psy, ohrádky, boudy, dvířka pro psy, elektronické obojky, GPS pro psy, porodní boxy, láhve na mléko, akvária a akvarijní sety, stolky a skřínky pod akvária, krmivo pro akvarijní rybičky, dekorace do akvárií, akvarijní technika, potřeby pro zvířata, přípravky proti řasám, substráty pro chov živočichů, léčiva pro ryby, terária pro zvířata, terarijní krmení a doplňky, světlo do terária, želvária, terarijní topení, vybavení terárií, podestýlky, králíkárný, klece pro hlodavce, napáječky, vodítka a postroje pro hlodavce, minerální bloky, potřeby pro fretky, kolotoče, hračky, domky a houpačky, toalety, koupelny, kartáče, nůžičky, pelíšky pro králíky, technika pro jezírka, dekorace a fontány, pochoutky pro ptáky, klece a voliéry, vybavení do klecí, venkovní krmítka, budky; (39) doprava a doručování zboží, balení zboží, skladování zboží; (44) péče o hygienu a krásu zvířat.

(730) **SpokojenyPes.cz s.r.o.**, Štětkova 1638/18, Praha 4, Nusle, 14000, CZ

(740) Chýský Lorenc, advokátní, s.r.o., JUDr. Michal Lorenc, Žerotínova 1132/34, Praha 3, 13000

(210) **O-576279**

(220) 06.12.2021

(320) 06.12.2021

(511) 18, 25

(540)

INOSAINT

(592) Slovní

(510) (18) zavazadla a tašky; (25) oděvy, obuv a pokrývky hlavy.

(730) **Havel Adam**, V Kateřinkách 103, Veliká Ves, 25070, CZ

Belkhelifa Lejla, Zvolská 696/3, Praha 4, Kamýk, 14200, CZ

(740) Adam Havel, V Kateřinkách 103, Veliká Ves, 25070

(210) **O-576313**
(220) 07.12.2021
(320) 07.12.2021
(511) 43
(540)



(593) Obrazová
(510) (43) informace o dočasném ubytování, poradenské a rezervační služby v oblasti dočasného ubytování, gastronomické služby.
(591) Barevná
(730) **Boroš Jan**, Luční 25, Svinaře, Halouny, 26727, CZ

(210) **O-576341**
(220) 08.12.2021
(320) 08.12.2021
(511) 16, 21, 25, 35, 38, 41, 42, 43, 44
(540)



CHEF ARENA

(593) Obrazová
(510) (16) kuchařské knihy, tištěné recepty, časopisy a jiná periodika, tištěné fotografie, papírové hygienické ručníky, knihy receptů, obaly na potraviny z papíru nebo plastu (fólie), papírová stolní prostírání, papírové ubrusy; (21) nádobí, kuchyňské náčiní a nádoby, kuchyňské nádobí, cedníky, džberky, neelektrické kávovary, formy na koláče, hrmce, neelektrické konvice, misky, mísy, neelektrické chladicí boxy, cukřenky, dortové formy, džbánky, kuchyňské formy, hrnky a šálky, karafy, jídelní soubory (kromě příborů), krabice na jídlo, krájecí prkénka, chňapky, lisy (kuchyňské potřeby), kuchyňské metly (neelektrické), kuchyňské mixéry (neelektrické), naběračky, nádoby pro domácnost, odkapávače, pánve, pekáče, plechy na pečení, podložky (stolování), nikoliv z papíru nebo textilu, podnosy, pokličky, šejkry, sklenice, struhadla, talíře, válečky na těsto; (25) zástěry, kuchařské čepice, kuchařské uniformy; (35) reklamní, inzertní a propagační činnost, marketing, reklamní materiály (pronájem), on-line inzerce, předplatné novin a časopisů, distribuce propagačních materiálů, navrhování reklamních brožur, obchodní propagace, předvádění výrobků; (38) služby šíření informací prostřednictvím sítě, přenos informací přes počítačové sítě, přenos videí, filmů, obrázků, obrazu, textu, fotografií,

her, obsahu vytvořeného uživateli, audio obsahu a informací přes internet, teleshoppingové služby (poskytování televizních kanálů pro teleshoppingové služby), televizní vysílání, přenos podcastů, vysílání video a audio programů prostřednictvím internetu, videovysílání, podcasting, streaming audio a video materiálů na internetu; (41) ediční činnost, publikační činnost, vydávání elektronických knih a on-line časopisů, vzdělávání, zábava, elektronická nakladatelská činnost, elektronická vydavatelská činnost, korespondenční kurzy vztahující se k vaření, konzultační služby v oblasti kuchařských soutěží, vzdělávací služby vztahující se k vaření, služby v oblasti filmové tvorby a filmové projekce, poskytování zábavy prostřednictvím podcastů, tvorba (psaní) vzdělávacího obsahu pro podcasty, produkce zvukových a video záznamů, produkce podcastů, výroba audiozábavy, publikování multimediálních materiálů on-line; (42) hosting digitálního obsahu, on-line časopisů a blogů, hosting webových stránek, pronájem webových serverů, pronájem počítačových serverů, správa serverů, tvorba a správa webových stránek, umísťování webových stránek; (43) catering, restaurace, gastronomické služby, firemní akce (poskytování jídel a nápojů), pořádání banketů (poskytování jídel a nápojů), pořádání svatebních recepcí (poskytování jídel a nápojů), poradenské služby v oblasti přípravy jídel, poradenství týkající se kuchařských receptů; (44) poradenství v oblasti stravování, konzultační služby týkající se výživy, plánování a kontrola diet, poskytování informací v oblasti výživy, poskytování výživových informací o jídle.

(730) **Bešamel s.r.o.**, Prašná 494, Psáry, Dolní Jirčany, 25244, CZ
(740) **AK Jan Bárta s.r.o.**, advokátní kancelář, JUDr. Jan Bárta, advokát, Kaprova 42/14, Praha 1, Staré Město, 11000

(210) **O-576348**
(220) 08.12.2021
(320) 08.12.2021
(511) 16, 33, 35
(540)

Tradiční chuť
Tatier

(593) Obrazová
(510) (16) balicí papír, blahopřání, brožované knihy, brožury, bublinkové fólie z plastu k balení, obalování, časopisy (periodika), štítky z papíru nebo lepenky, fotografie (tištěné), grafická znázornění, grafické tisky, kalendáře, karton, lepenka, katalogy, knihy, krabice z papíru nebo lepenky, obaly na lahve z papíru nebo lepenky, dřevitá lepenka (papírnické zboží), lepící pásky pro kancelářské potřeby nebo pro domácnost, lepopera, mapy, obálky (papírnické zboží), obaly (papírnické zboží), obrazy, papírnické zboží, tištěné periodické a neperiodické publikace, plakáty, prospekty, poutače z papíru nebo lepenky, reklamní tabule z papíru, kartonu nebo lepenky, grafické reprodukcce, tištěné reklamní materiály, umělecké litografie, obalové fólie z plastických hmot, sáčky (obálky, vāčky) z papíru nebo plastických hmot na balení; (33) alkoholické nápoje s výjimkou piva, víno, brandy, alkoholické koktejly, destilované nápoje, alkoholické extrakty, likéry, lihoviny, alkoholické extrakty z bylin, whisky, gin, vodka, rum; (35) obchodní zprostředkovatelské služby, odborné obchodní poradenství týkající se alkoholických nápojů, reklama, maloobchodní služby s alkoholickými nápoji a s nealkoholickými nápoji, velkoobchodní služby s alkoholickými nápoji a s nealkoholickými nápoji, organizování obchodních nebo reklamních výstav, personální poradenství, pomoc při řízení obchodní činnosti, poradenství při organizování a řízení obchodní činnosti, poskytování obchodních nebo podnikatelských informací, rozšiřování reklamních inzerátů, rozšiřování reklamních materiálů zákazníkům (letáky, prospekty, tiskoviny, vzorky), zpracování textů, aktualizace reklamních materiálů, vydávání reklamních zvukově-obrazových záznamů, vydávání reklamních periodických a neperiodických publikací, vydávání reklamních textů, komerční informační kanceláře, pronájem kancelářských strojů a zařízení, průzkum trhu, nábor zaměstnanců, obchodní nebo podnikatelský průzkum, služby v oblasti obchodního managementu, poradenství při řízení

podniků, pronájem prodejních automatů, modeling pro reklamní účely nebo podporu prodeje, předvádění zboží.

- (591) Barevná
(730) **GAS Familia, s.r.o. Stará Lubovňa**, Prešovská 8, SK-064 01 Stará Lubovňa, SK
(740) A. Holas & partner, Patentová a známková kancelář, Ing. Mgr. Hana Holasová, Křížová 105/4, Brno, Staré Brno, 60300

- (210) **O-576434**
(220) 13.12.2021
(320) 13.12.2021
(511) 5, 30, 32, 35
(540)



- (593) Obrazová
(510) (5) dietetické cukrovinky k léčebnému použití, potravinové doplňky, minerální potravinové doplňky, vitamínové přípravky, výživové doplňky, doplňky stravy, výživové přípravky pro léčebné a lékařské účely, dietetické potraviny pro léčebné účely, dietetické látky pro léčebné účely, dietetické nápoje pro léčebné účely, iontové nápoje pro zvláštní výživu, nutričně obohacené nápoje, léčivé nápoje, homogenizované potraviny pro léčebné účely, potraviny pro kojence a batolata; (30) bezlepkové pekárenské výrobky, rýže, těstoviny a nudle, tapioka a ságo, mouka a přípravky vyrobené z obilnin, chléb, pečivo, cukrovinky, sušenky, piškoty, suchary, rýže pufovaná, rýže pufovaná ochucená, pohanka pufovaná, jáhly pufované, kukuřice pufovaná, kukuřice pražená, kukuřice drcená, kukuřičné lupínky, zpracovaný oves, ovesné vločky, obilné křupky, snídaňové cereálie, müsli, obilné kaše, instantní kaše, perník, hotové směsi na pečení, hotové směsi na knedlíky, instantní káva, instantní náhražky kávy; (32) cereální nápoje, jiné než náhražky mléka; (35) reklama, marketing, řízení obchodní činnosti, obchodní administrativy, velkoobchodní a maloobchodní prodej, všechny v této třídě uvedené služby ve vztahu k výrobkům uvedeným v tomto seznamu ve třídách 5, 30 a 32.

- (591) Barevná
(730) **KÁVOVINY akciová společnost**, Jana Palacha 515, Pardubice, Zelené Předměstí, 53002, CZ
(740) Mgr. Jaroslav Ungr, č. p. 264, Újezd, 26761

- (210) **O-576488**
(220) 14.12.2021
(320) 14.12.2021
(511) 20, 35
(540)

massivo.cz

- (592) Slovní
(510) (20) nábytek, domácí nábytek, kancelářský nábytek, kovový kancelářský nábytek, židle jako kancelářský nábytek, dřevěný nábytek, dřevěný nábytek pro domácnost, komody, konferenční stoly, šatní skříně, skříně se zrcadly, skladovací skříně (nábytek), vitríny [nábytek], police, kancelářské police, dřevěné police (nábytek), dřevěné police a regály (nábytek), postele, skládací postele, dětské postele, poschodové postele, postele - pohovky, postele ze dřeva, postele s úložným prostorem, matrace, rošty do postelí, noční stoly, jídelní stoly, židle, kancelářské židle, jídelní židle, pracovní

židle, zrcadla (nábytek), koupelnová zrcadla, nábytek a bytové zařízení; (35) maloobchodní prodej nábytku, velkoobchodní prodej nábytku.

- (730) **DAMI TRADE s.r.o.**, Ruská 1449/10, Bruntál, 79201, CZ

- (210) **O-576527**
(220) 15.12.2021
(320) 15.12.2021
(511) 3, 5, 16, 35, 38
(540)

TURBULENCE

- (592) Slovní
(510) (3) mýdla, tekutá mýdla, šampóny, kondicionéry, šampóny tělové, pěny do koupele, pleťová a tělová kosmetika, krémy, přípravky pro bělení, prací prostředky (i tekuté), aviváže, tekuté mycí a čisticí prostředky, zubní pasty, přípravky pro čištění, leštění, odmašťování a broušení, čisticí, lešticí a brousící přípravky pro automobily, autokosmetika, tělová mléka, čisticí mléka, pleťové vody, dětská kosmetika; (5) přípravky pro čištění a osvěžování vzduchu, deodoranty (jiné než pro osobní potřebu), hygienické výrobky pro osobní hygienu zařazené do třídy 5, antibakteriální a dezinfekční přípravky; (16) tiskoviny a výrobky z papíru, a to letáky, katalogy, kalendáře, fotografie, etikety, tašky papírové, plakáty, kartóny, pohlednice, gratulace, obálky, samolepky, tašky umělohmotné; (35) šíření reklamy počítačovou sítí a internetem, radiovými a televizními programy; (38) šíření informací počítačovou sítí a internetem, radiovými a televizními programy.
(730) **TOMIL s.r.o.**, Gen. Svatoně 149, Vysoké Mýto, Litomyšlské Předměstí, 56601, CZ
(740) Rott, Růžička & Guttman a spol., Vyskočilova 1566, Praha 4, Michle, 14000

- (210) **O-576534**
(220) 15.12.2021
(320) 15.12.2021
(511) 29, 30, 43
(540)



- (593) Obrazová
(510) (29) hotová jídla, instantní potraviny a pikantní svačinky, vše na bázi masa a zeleniny v rámci této třídy; (30) polotovary a jednohubky, vše na bázi pečiva a těstovin v rámci této třídy; (43) poskytování jídla a nápojů.
(591) Barevná
(730) **Baláz Vladimír Ing.**, Kojetická 972, Neratovice, 27711, CZ

- (210) **O-576537**
(220) 15.12.2021
(320) 15.06.2021
(511) 37, 42
(540)

ZERO IN

- (592) Slovní
(510) (37) poradenství v oblasti těžby ropy, geotermálních těžebních projektů, projektů těžby ropy a plynu, služby v oblasti zachycování, komprese a sekvence oxidu uhličitého; (42) průzkum ropy a zemního plynu, průzkum a vyhledávání plyných uhlovodíků, poradenské služby týkající se technologie geologické sekvence oxidu uhličitého.
(730) **Occidental Petroleum Corporation**, 5 Greenway Plaza, Suite 110, Houston, US
(740) **HAVEL & PARTNERS s.r.o.**, advokátní kancelář, Mgr. Ivan Rámeš, advokát, Na Florenci 2116/15, Praha 1, Nové Město, 11000

- (210) **O-576553**
(220) 16.12.2021
(320) 16.12.2021
(511) 9, 10, 16, 20, 25, 27, 28, 41, 44
(540)



- (593) Obrazová
(510) (9) elektronické knihy, mobilní aplikace ke cvičení, mobilní aplikace ke sportovním aktivitám, vzdělávací software se zaměřením na pohybové aktivity; (10) masážní vybavení, masážní míče, masážní válečky, masážní přístroje, ortopedické potřeby, pomůcky ke korekci prstů na nohou (ortopedické), podpěry pro prsty na nohou (ortopedické), kineziologické tejpky, podpůrné bandáže na chodidla, ortopedické bandáže, terapeutické podpůrné bandáže, kompenzační pomůcky; (16) knihy, vyučovací pomůcky a potřeby (kromě přístrojů), učební a instruktážní pomůcky (kromě přístrojů), tiskoviny, letáky, tištěné informační letáky, fotografie; (20) karimatky a podložky; (25) obuv, obuv pro volný čas, sportovní obuv, turistická obuv, plážová obuv, sandály, protiskluzné pomůcky na obuv, podešve pro obuv, oděvy, sportovní oděvy, šátky, šály, trička, tílka, vesty, opasky, rukavice, čepice, čepice se štítkem; (27) podložky pro cvičení; (28) hry, hračky, sportovní potřeby, sportovní vybavení, tělocvičná náradí, gymnastické hrazdy, posilovací hrazdy do dveří, posilovací stroje, posilovací pomůcky, posilovače prsních svalů (expandery), posilovací a odporové gumy (sportovní potřeby), posilovací přístroje pro formování postavy (cvičební); (41) poskytování tělovýchovných služeb, organizování vzdělávacích, sportovních nebo zábavných soutěží, služby pro oddech a rekreaci, kempinky (sportovní služby -), klubové služby (výchovně-zábavné), koučink (zdravotní a kondiční cvičení), zábavní parky, bosé dílny (sport, zábava, vzdělávání), dětské dílny (sport, zábava, vzdělávání), osvětové přednáškové aktivity, pořádání a vedení workshopů, seminářů, školení, zábavní aktivity, sportovní a kulturní aktivity, služby klubů zdraví (zdravotní a kondiční cvičení), vedení kurzů kondičního cvičení, praktický výcvik, provozování sportovních zařízení, pronájem sportovišť, půjčování sportovního vybavení (s výjimkou vozidel), sportovní tábory, informace o rekreaci, vzdělávací a školicí služby v oblasti pohybových aktivit, informace o možnostech vhodných pohybových aktivit, pořádání zábavných, kulturních, soutěžních a výchovně-vzdělávacích akcí, hodiny pohybových aktivit, sportovní služby, vzdělání v oblasti pohybové připravenosti, instruktáž týkající se péče o tělo, služby osobních trenérů, trénink a instruktáž, pořádání a vedení workshopů, seminářů a školení pro trenéry, lektory a fyzioterapeuty v souvislosti s pohybem, výuka v oblasti pohybu a sportu a tělesné výchovy, zdravotní a fitness trénink, online publikování elektronických knih, periodik a časopisů, vydávání časopisů, vydávání tiskovin; (44) zdravotní péče v oblasti relaxační terapie, terapie a rehabilitace, fyzioterapie, kliniky zaměřené na pohyb.
(730) **Kozma Matyáš**, Jarotice 10, Mírotice, 39804, CZ
(740) PatentEnter s.r.o., Koliště 1965/13a, Brno, Černá Pole, 60200

- (210) **O-576600**
(220) 20.12.2021
(320) 20.12.2021
(511) 14, 35, 37
(540)

AVENTI

- (592) Slovní
(510) (14) šperky, klenoty, pouzdra na šperky a pouzdra na hodiny a hodinky, výrobky z drahých kovů a jejich slitin, vč. pozlaceného a postříbřeného kovu, vše pro klenotnické a zlatnické účely, prsteny, zejména snubní a zásnubní prsteny, náhrdelníky, řetízký, přívěsky, náramky, brože, náušnice, ozdobné jehlice, spony do kravat, manžetové knoflíky, ozdoby ze stříbra, drahé kovy jako surovina nebo polotovary, diamanty, drahokamy a polodrahokamy, bižuterie; (35) maloobchodní prodej šperků, reklama, marketing a propagační služby, maloobchodní služby a zprostředkování

obchodu se vzácnými kovy a jejich slitinami, šperky, klenoty, bižuterií, diamanty, drahokamy a polodrahokamy, zlatými výrobky, poskytované také prostřednictvím komunikačních médií, průzkum a analýza trhu, prezentace zboží k propagačním účelům, on-line reklama, provoz elektronického obchodu zabývajícího se prodejem diamantů, drahokamů, polodrahokamů, šperků, bižuterie; (37) opravy zlatnického zboží, instalace klenotnického zboží (zasazování drahokamů a polodrahokamů do drahého kovu, z něhož je šperk vyroben), čištění šperků, opravy a údržba klenotnického zboží.

- (730) **AUMANTI design s.r.o.**, 1. máje 194, Trinec, Staré Město, 739 61, CZ

- (210) **O-576618**
(220) 20.12.2021
(320) 20.12.2021
(511) 35, 39, 43
(540)

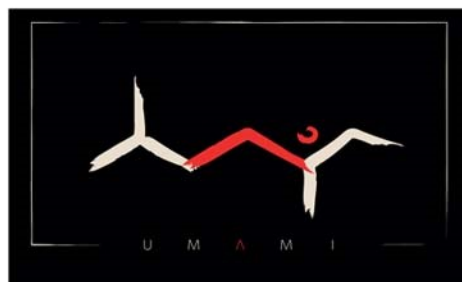

- (593) Obrazová
(510) (35) reklamní, marketingové a propagační služby, maloobchodní prodej čajů, maloobchodní prodej kaka, maloobchodní prodej masa, maloobchodní prodej čokolády, maloobchodní prodej kávy, maloobchodní prodej kávy, maloobchodní prodej sorbetů, maloobchodní prodej sorbetů, maloobchodní prodej čokolády, maloobchodní prodej zmrzliny, maloobchodní prodej zmrzliny, maloobchodní prodej dezertů, maloobchodní prodej čajů, maloobchodní prodej kaka, maloobchodní prodej nealkoholických nápojů, maloobchodní prodej mořských plodů, maloobchodní prodej mléčných výrobků, maloobchodní prodej mléčných výrobků, maloobchodní prodej mořských plodů, maloobchodní prodej mražených jogurtových krémů, maloobchodní prodej mražených jogurtových krémů, maloobchodní prodej vybavení pro vaření jídel, maloobchodní prodej vybavení pro vaření jídel, maloobchodní prodej přípravků na výrobu nápojů, maloobchodní prodej přípravků na výrobu nápojů, maloobchodní a maloobchodní prodej čajů, kaka, kávy, masa, čokolády, sorbetů, nealkoholických nápojů, mořských plodů, alkoholických nápojů s výjimkou piva, služby maloobchodního a maloobchodního prodeje v oblasti hotových jídel z rýže a nudlí, konzultační a poradenské služby a pomoc v oblasti reklamní, marketingové a propagační činnosti; (39) rozvoz jídel restauracemi; (43) catering (poskytování jídla a nápojů), klubové služby (poskytování jídla a nápojů), poskytování jídla a nápojů prostřednictvím mobilního nákladního auta, pronájem nábytku, povlečení, prostírání a vybavení k poskytování jídla a nápojů, poskytování jídla a nápojů, bary, kavárny, restaurace, bufety, gastronomické služby, příprava jídel, poradenské služby v oblasti přípravy jídel, poskytování informací vztahujících se k přípravě jídel a nápojů, poskytování informací vztahujících se k restauracím a k barům.
(591) Barevná
(730) **Tran Phuc Hung**, Hýblova 50, Česká Třebová, 56002, CZ
(740) JUDr. Matouš Jíra, advokát, JUDr. Matouš Jíra, 28. října 1001/3, Praha 1, Staré Město, 11000

(210) **O-576631**
(220) 20.12.2021
(320) 20.12.2021
(511) 25, 31, 35
(540)



(593) Obrazová
(510) (25) oděvy, těhotenské oděvy, roláky (oděvy), pletené oděvy, topy (oděvy), opasky [oděvy], dětské oděvy, plavecké oděvy, cvičební oděvy, šátky (oděvy), lyžařské oděvy, oděvy plážové, šortky (oděvy), večerní oděvy, chlapecké oděvy, dupačky (oděvy), šály (oděvy), oteplovací oděvy, pulovry (oděvy), běžecké oděvy, svetry (oděvy), flisové oděvy, sportovní oděvy, domácí oděvy, kapuce (oděvy), džíny (oděvy), čelenky (oděvy), spodničky (oděvy), štolý [oděvy], rouška [oděvy], péřové oděvy, dámské oděvy, body [oděvy], společenské oděvy, hedvábné oděvy, lněné oděvy, vlněné oděvy, kašmírové oděvy, kožené oděvy, vyšíváné oděvy, konfekční oděvy, kombinézy [oděvy], svrchní oděvy, pásky [oděvy], plážové oděvy, svetry [oděvy], saka [oděvy], čelenky [oděvy], rukavice [oděvy], kožešiny [oděvy], závoje [oděvy], klobouky [papírové] oděvy, dámské venkovní oděvy, gabardénové pláště (oděvy), večerní společenské oděvy, oděvy z kožesín, spodní prádlo (oděvy), kožešiny boa (oděvy), oděvy do deště, roušky [módní oděvy], fuárové šátky [oděvy], fleecové vrchní oděvy, dětské svrchní oděvy, chlapecké svrchní oděvy, kojenecké svrchní oděvy, oděvy pro dívky, oděvy z plyše, kožené pásky (oděvy), prošíváné bundy (oděvy), papírové klobouky [oděvy], látkové pásky (oděvy), oděvy z kůže, pánské oděvy, pánská konfekce, oděvy pro malé děti, svrchní oděvy pro dívky, oděvy vyrobené z kůže, oděvy z napodobenin kůže, svrchní oděvy pro muže, čelenky na uši [oděvy], oděvy odolné proti větru, oděvy z imitací kůže, vybavy pro novorozence [oděvy], klapky na uši [oděvy], návleky na ruce (oděvy), límce a límečky [oděvy], návleky na kolena [oděvy]; (31) vánoční stromky, vánoční stromky (živé), řezané vánoční stromky, pohřební věnce, věnce ze živých květů, věnce z přírodních květů, věnce ze sušených květů, věnce z přírodních květů, věnce z čerstvě nařezaných květů, květinové dekorace [přírodní], květinové dekorace [čerstvé], květinové dekorace [sušené], rostliny, květiny; (35) maloobchodní prodej oděvů, maloobchodní prodej oblečení, maloobchodní prodej zavazadel, maloobchodní prodej vaků, maloobchodní prodej šperků, maloobchodní prodej deštníků, maloobchodní prodej obuvi, maloobchodní prodej hraček, maloobchodní prodej pokrývek hlavy, maloobchodní prodej uměleckých děl, maloobchodní prodej papírnického zboží, maloobchodní prodej kovového zboží, maloobchodní prodej svátečních dekorací, maloobchodní prodej školních pomůcek, maloobchodní prodej zařízení do bytu, maloobchodní služby zásilkového prodeje oděvů.

(591) Barevná
(730) **Be-Yourself Company, s.r.o.**, Žirovnická 3133/6, Praha 10, Záběhlice, 10600, CZ

(210) **O-576671**
(220) 22.12.2021
(320) 22.12.2021
(511) 16, 35, 41, 44
(540)



(593) Obrazová
(510) (16) tištěné publikace, propagační publikace, vzdělávací publikace, časopisy [periodika], knihy, letáky, tiskoviny; (35) obchodní propagace, reklama, reklama a marketing, vydávání reklamních, inzertních, propagačních textů; (41) elektronické publikování (DTP), pořádání a vedení kolokvií, organizování a vedení konferencí, organizování a vedení kongresů, organizování a vedení seminářů, organizování a vedení symposií, organizování kulturních nebo vzdělávacích výstav, poskytování online elektronických publikací (bez možnosti stažení), psaní textů (jiných než reklamních), školení [pořádání a řízení], vydávání elektronických knih a časopisů online, vydávání knih, vydávání textů (s výjimkou reklamních), vzdělávací informace; (44) farmaceutické poradenství, terapeutické služby, zdravotní péče, zdravotní poradenství.

(591) Barevná
(730) **Česká lékárnická komora**, Rozárcina 1422/9, Praha 4, Krč, 14000, CZ
(740) Mgr. Jiří Švejnoha DiS., Korunní 2569/108a, Praha 10, Vinohrady, 289 11

(210) **O-576693**
(220) 26.12.2021
(320) 26.12.2021
(511) 9, 35, 38, 41, 42
(540)

PrahaIN.cz

(592) Slovní
(510) (9) aplikační software, mediální a publikační software, software pro webové aplikace a servery, nahraný obsah [počítačové programy, data a informace], internetové servery; (35) reklamní, marketingové a propagační služby, propagace, reklama a marketing online webových stránek, indexování webových stránek pro komerční nebo reklamní účely, marketingové služby v oboru optimalizace provozu na webových stránkách, poskytování a pronájem prostoru, času a médií pro reklamu, pronájem reklamního prostoru na webových stránkách, poskytování prostoru na webových stránkách k reklamě na výrobky a služby, internetový marketing; (38) poskytování přístupu k obsahu, webovým stránkám a portálům, počítačová komunikace a přístup k internetu, telekomunikační služby, služby rozhlasového a televizního vysílání, poskytování přístupu do internetových chatových místností a internetových fór; (41) zvuková, obrazová a multimediální produkce a fotografie, poskytování multimediální zábavy prostřednictvím webových stránek, služby reportérů (zpravodajství), syndikace zpravodajství, zveřejňování, oznamování a psaní textů; (42) služby v oblasti informačních technologií, webhostingové služby a software jako služba a pronájem softwaru, provozování internetových vyhledávačů, hosting internetových stránek, správa webových stránek, správa webových stránek pro třetí osoby, tvorba a správa webových stránek pro třetí osoby, návrh, vytváření, hosting a správa webových stránek pro jiné subjekty, vývoj softwaru, programování a implementace softwaru.
(730) **Pražská televizní společnost s.r.o.**, Havlíčkovo náměstí 189/2, Praha 3, Žižkov, 13000, CZ

(740) Simona Samuelson, advokátka, Na příkopě 393/11, Praha 1, Staré Město, 11000

(210) **O-576694**

(220) 26.12.2021

(320) 26.12.2021

(511) 9, 35, 38, 41, 42

(540)



(593) Obrazová

(510) (9) aplikační software, mediální a publikační software, software pro webové aplikace a servery, nahraný obsah (počítačové programy, data a informace), internetové servery; (35) reklamní, marketingové a propagační služby, propagace, reklama a marketing online webových stránek, indexování webových stránek pro komerční nebo reklamní účely, marketingové služby v oboru optimalizace provozu na webových stránkách, poskytování a pronájem prostoru, času a médií pro reklamu, pronájem reklamního prostoru na webových stránkách, poskytování prostoru na webových stránkách k reklamě na výrobky a služby, internetový marketing; (38) poskytování přístupu k obsahu, webovým stránkám a portálům, počítačová komunikace a přístup k internetu, telekomunikační služby, služby rozhlasového a televizního vysílání, poskytování přístupu do internetových chatových místností a internetových fór; (41) zvuková, obrazová a multimediální produkce a fotografie, poskytování multimediální zábavy prostřednictvím webových stránek, služby reportérů (zpravodajství), syndikace zpravodajství, zveřejňování, oznamování a psaní textů; (42) služby v oblasti informačních technologií, webhostingové služby a software jako služba a pronájem softwaru, provozování internetových vyhledávačů, hosting internetových stránek, správa webových stránek, správa webových stránek pro třetí osoby, tvorba a správa webových stránek pro třetí osoby, návrh, vytváření, hosting a správa webových stránek pro jiné subjekty, vývoj softwaru, programování a implementace softwaru.

(591) Barevná

(730) **Pražská televizní společnost s.r.o.**, Havlíčkovo náměstí 189/2, Praha 3, Žižkov, 13000, CZ

(740) Simona Samuelson, advokátka, Na příkopě 393/11, Praha 1, Staré Město, 11000

(210) **O-576740**

(220) 30.12.2021

(320) 30.12.2021

(511) 3, 5, 29, 30, 31, 33

(540)



(593) Obrazová

(510) (3) kosmetické výrobky a přípravky, přírodní kosmetika, fyto kosmetické přípravky, bylinné výtažky pro kosmetické účely, pleťové a tělové

(kosmetické) krémy, oleje pro kosmetické a toaletní účely, bylinné éterické esence a oleje, bylinné hydroláty určené pro výrobky a přípravky uvedené v této třídě, vše zde uvedené na bylinné bázi; (5) léčivé byliny, léčivé byliny v sušené nebo konzervované formě, bylinné léčivé doplňky a léky, tinktury pro léčebné účely, bylinné oleje pro léčebné účely, potravinové doplňky obsahující bylinné směsi, potravinové doplňky s kosmetickými účinky obsahující bylinné směsi bylinné a rostlinné výtažky pro léčebné účely, léčivé bylinné nápoje, bylinné čaje k léčivým účelům, léčivé bylinné soli s přísadkou sušených bylin a éterických olejů; (29) sušené ovoce, směsi sušeného ovoce, výrobky ze sušeného ovoce, lupínky ze sušeného ovoce; (30) ovocné čaje, bylinné čaje k neléčivým účelům, sušené byliny; (31) sušené byliny na ozdobu, čerstvé byliny, semena, cibulky a sazenice k pěstování bylin; (33) bylinné a ovocné likéry.

(591) Barevná

(730) **Z klub s.r.o.**, Lužná 794/17, Praha 6, Vokovice, 16000, CZ

(740) **HOLEC, ZUSKA & Partneři advokátní s.r.o.**, JUDr. Oldřich Trojan, Radlická 3185/1c, Praha 5, Smíchov, 15000

(210) **O-576741**

(220) 30.12.2021

(320) 30.12.2021

(511) 3, 5, 31

(540)



(593) Obrazová

(510) (3) přípravky pro péči o kůži zvířat na bylinné bázi ve formě krémů a mastí, kosmetické výrobky a přípravky pro zvířata na bylinné bázi, bylinné éterické esence a oleje, bylinné hydroláty určené pro výrobky a přípravky uvedené v této třídě; (5) léčivé byliny, léčivé byliny v sušené nebo konzervované formě, léčivé přísady do krmiv pro zvířata na bylinné bázi, potravinové doplňky pro zvířata obsahující bylinné směsi, léčivé nápoje pro zvířata na bylinné bázi, bylinné čaje k léčivým účelům; (31) nápoje pro zvířata.

(591) Barevná

(730) **Z klub s.r.o.**, Lužná 794/17, Praha 6, Vokovice, 16000, CZ

(740) **HOLEC, ZUSKA & Partneři advokátní s.r.o.**, JUDr. Oldřich Trojan, Radlická 3185/1c, Praha 5, Smíchov, 15000

(210) **O-576748**
(220) 31.12.2021
(320) 31.12.2021
(511) 35, 43, 45
(540)

Magic
Mouse

(593) Obrazová
(510) (35) maloobchodní a velkoobchodní prodej kávy, maloobchodní a velkoobchodní prodej dezertů, maloobchodní a velkoobchodní prodej cukrářských výrobků, maloobchodní a velkoobchodní prodej hraček, maloobchodní a velkoobchodní prodej oblečení; (43) kavárna, poskytování jídla a nápojů, organizace cateringu na narozeninových oslavách, restaurace (služby); (45) hlídání dětí (služby).
(591) Barevná
(730) **Vlčková Markéta**, Ke Klimentce 1863/9, Praha 5, Smíchov, 15000, CZ

(210) **O-576763**
(220) 03.01.2022
(320) 03.01.2022
(511) 25, 42, 45
(540)

ZEI

(592) Slovní
(510) (25) kožehy (oděvy) obuv, kabáty, čepice, bundy, oděvy, pásky, pokrývky hlavy, části oděvů, obuvi a pokrývek hlavy; (42) módní návrhářství, komerční umělecký design, návrh oděvů, obuvi a kloboučnického zboží; (45) pronájem oděvů, stylingové služby v oblasti osobního šatníku, poskytování informací o módě, půjčování oděvů, pronájem šatů, poradenství v oblasti návrhu osobního šatníku, poskytování informací o módě.
(730) **Žejdl Dominika Mgr.**, K Višňovce 381, Horoušany, Horoušanky, 25082, CZ
(740) Advokátní kancelář Mašek, Kočí, Aujezdský, JUDr. Josef Aujezdský, advokát, Opletalova 1535/4, Praha 1, 11000

(210) **O-576773**
(220) 03.01.2022
(320) 03.01.2022
(511) 35, 36, 37
(540)



(593) Obrazová
(510) (35) marketing nemovitostí, reklamní služby v oblasti nemovitostí, marketingová analýza trhu s nemovitostmi, zprostředkování reklamy, zprostředkování smluv na nákup a prodej zboží, analýza a průzkum trhu, reklama, reklama online, obchodní propagace, reklama prostřednictvím všech veřejných komunikačních prostředků; (36) finanční makléřství, burzovní makléřství, makléřství, jednatelství, úvěrové makléřství, komoditní makléřství, investiční makléřství, služby hypotečních makléřů, služby makléřských firem, komerční hypoteční makléřství, hypoteční bankovníctví a makléřství, služby makléřů s cennými papíry, makléřské služby v oblasti nemovitostí, odhady nemovitostí, vyhledávání obytných nemovitostí, správa portfolií nemovitostí, konzultace v oblasti nemovitostí, konzultace při koupi nemovitostí, asistence při koupi nemovitostí, pronájem nemovitostí, zajišťování pronájmu nemovitostí, služby v oblasti nemovitostí, správa investic do nemovitostí, zprostředkování nájmu (pouze nemovitostí), služby nemovitostní (realitní služby), poskytování informací o nemovitostech, poskytování financí na výstavbu nemovitostí, finanční služby pro nákup nemovitostí, služby spojené s nabýváním nemovitostí, finanční oceňování (pojišťovnictví, bankovníctví, nemovitosti), služby v oblasti pojišťování nemovitostí, financování projektů pro rozvoj nemovitostí, poradenské služby v oblasti vlastnictví nemovitostí, finanční služby vztahující se k nemovitostem, správa (správa pozemků, správa nemovitostí), správa investic, správa majetku, správa budov, správa bytového domu, správa peněžních prostředků, správa obchodního majetku, správa svěřeného majetku, správa bytového fondu, správa fondů a investic, sdružování nemovitostí, pronajímání kanceláří (nemovitosti), investice do nemovitostí, správa nemovitostí spojená s transakcemi nemovitostí, sdílené vlastnictví nemovitostí, plánování investic do nemovitostí, pronájem nemovitostí a majetku, poskytování informací vztahujících se k trhu s nemovitostmi (nemovitosti), získávání nemovitostí pro třetí osoby, správa nemovitostí sdílených po určitou dobu, služby správy nemovitostí týkající se sídlišť, správa finančních záležitostí v oblasti nemovitostí, poskytování finančních garancí pro zastavování nemovitostí; (37) údržba nemovitostí, renovace nemovitostí.
(591) Barevná
(730) **GASTASOM a.s.**, Wolkerova 2766, Kladno, Krocehlavy, 27201, CZ
(740) **Mgr. PETR ŽÍŽKA, LL.M.**, advokátní kancelář, Mgr. Petr Žížka LL.M., advokát, Sedláčkova 209/16, Plzeň, Vnitřní Město, 30100

(210) **O-576785**
(220) 04.01.2022
(320) 04.01.2022
(511) 19, 37, 42
(540)

Qubik modular

(593) Obrazová

(510) (19) nekovové stavební a konstrukční materiály a prvky, nekovové dveře, vrata, okna a okenní kryty, nekovové konstrukce a přenosné stavební prvky, sochy a umělecké předměty vyrobené z materiálů jako kámen, beton a mramor, zahrnuté v této třídě, asfalt, smůla, dřevo a napodobeniny dřeva, kámen, hlína a minerály, nekovové pancéřování, plnicí hmoty, prefabrikovaná dlažba, smola, dehet, bitumen a asfalt, třísky; (37) stavebnictví a demolice staveb, provádění průmyslových staveb, pronájem nástrojů, strojů, zařízení a vybavení pro stavebnictví, demolice, úklid a údržbu, hubení škůdců, dezinfekce a ochrana proti škůdcům, dobývání přírodních zdrojů, antikoroziní úprava, aplikace mostních dilatačních spár, aplikace nátěrů na opravy stěn, aplikace nátěrů na plavecké bazény, aplikace nátěrů na tunely, aplikace ochranného nátěru na dřevo, aplikace ochranných nátěrů na povrchy nádrží, aplikace omítky na plavecké bazény, aplikace omítky na tunely, aplikace opláštění na kabely, aplikace vyrovnávacích potěrů, broušení podlah, čerpání a čištění septiků, čerpání septikových nádrží, čištění a opravy hořáků, čištění a opravy kotlů, čištění instalací pro rozvod vody, čištění cisteren, čištění elektromotorů, čištění komínů, čištění kotlů, čištění mobilních konstrukcí, čištění mobilních sociálních zařízení, čištění odpadů a kanalizací, čištění odtoků, čištění odtoků vysokotlakou vodní tryskou, čištění podlahových krytin, čištění povrchů pískováním, čištění povrchů stěn, čištění průmyslových kotlů, čištění skladovacích kontejnerů, čištění strojů, čištění van, demontáž lešení, dekorace budov, dobíjení baterií, dobíjení baterií a akumulátorů, dodatečné vybavení a úpravy strojů, elektroinstalace, informace o opravách, informace o údržbě měřičů a zkušebního zařízení, informační služby týkající se renovace budov, informační služby v oblasti instalace bezpečnostních systémů, informační služby v oblasti údržby bezpečnostních systémů, instalace a montáž alarmů, poplašných zařízení, zámků a zabezpečovacích zařízení, jejich údržba a opravy, instalace a opravy antén, instalace a opravy elektrických spotřebičů, instalace a opravy kamen, instalace a opravy mrazicích zařízení, instalace a opravy zařízení na ochranu proti povodním, instalace a údržba fotovoltaických zařízení, instalace a údržba zavlažovacích systémů, instalace aktivní protipožární ochrany, instalace audiovizuálního vybavení, instalace barevných panelů na fasády budov, instalace bleskosvodů, instalace boilerů, instalace chladicích přístrojů, instalace dočasných zábrán, instalace dveří a oken, instalace ekologických inženýrských systémů, instalace elektrických generátorů, instalace elektrického ohřevu potrubí, instalace fotovoltaických článků a modulů, instalace geotermálních zařízení, instalace hydraulického vybavení, instalace integrovaných rádiových sítí, instalace kancelářského zařízení, instalace koberců, instalace komerčních přístrojů na vaření, instalace konstrukcí s vysokou pevností tahu, instalace kuchyní, instalace kuchyňského zařízení, instalace lékařských přístrojů, instalace, montáž, údržba a opravy počítačového hardwaru a telekomunikačních přístrojů, instalace, montáž, údržba a opravy topných, ventilačních a klimatizačních zařízení, instalace, montáž, údržba a opravy výtahů a zdvižů, instalace motorů, instalace mrazáků, instalace mříží, instalace nábytku, instalace nábytku pro obchody, instalace nádrží na dešťovou vodu, instalace nástrojových systémů, instalace obkladů fasád, instalace ohnivzdorných obkladů, instalace ohřevu s tzv. skin efektem, instalace, opravy a údržba parních kondenzátorů, instalace, opravy a údržba chladičů motorů, instalace, opravy a údržba kondenzačních zařízení, instalace, opravy a údržba bojlerového potrubí, instalace osvětlovacích systémů, instalace pasivní protipožární ochrany, instalace plynových a vodovodních potrubí, instalace pneumatických systémů pro manipulaci s velkoobjemovým materiálem, instalace polic, instalace potrubní izolace, instalace pouličních informačních poutačů, instalace pracovních a stavebních plošin, instalace přenosových vedení, instalace přístrojů na sušení, instalace přístrojů pro dodávání a distribuci plynu, instalace přístrojů pro generování energie, instalace přístrojů pro hygienická zařízení, instalace přístrojů pro osvětlení, instalace přístrojů pro rozvod vody, instalace přístrojů spočívajících energií,

instalace produktů na impregnaci přízemí budov, instalace průmyslové protipožární ochrany, instalace průmyslového ohřevu potrubí, instalace průmyslových pecí, instalace průmyslových strojů, instalace průmyslových zařízení, instalace radiofrekvenčních komunikačních systémů, instalace radiopřijímačů, instalace sádrokartonových desek, instalace skladovacích zařízení, instalace solárních energetických systémů, instalace solárních panelů jakožto energetických systémů, nikoli pro obytné budovy, instalace solárních panelů jakožto energetických systémů pro obytné budovy, instalace spotřebičů na vaření, instalace střeš, instalace střešních oken, instalace střešních krytin z plsti, instalace strojů, instalace systémů centrálních vysavačů, instalace systémů elektrického osvětlení a energetických systémů, instalace systémů hašení požáru, instalace systémů k tlumení požáru, instalace systémů kabelové televize, instalace systémů ke kontrole pohybu domácích zvířat, instalace systémů na ochranu proti blesku, instalace systémů na odvod dešťové vody, instalace systémů na shromažďování dešťové vody, instalace systémů na zachycování dešťové vody, instalace systémů odsávání kouře, instalace systémů odvádění tepla, instalace systémů pro ochranu životního prostředí, instalace systémů průmyslové televize, instalace technických sítí na staveništích, instalace těsnění proti průvanu u posuvných oken, instalace trubkového obložení do průchodů, instalace, údržba a opravy kancelářského zařízení, instalace, údržba a opravy kuchyňského vybavení, instalace, údržba a opravy kancelářských strojů a zařízení, instalace, údržba a opravy strojů, instalace uzemnění, instalace vnitřních dělicích příček, instalace vnitřních dělicích příček budov, instalace vodovodních rozvodů, instalace vodovodního potrubí, instalace vybavení budov, instalace vybavení na praní a kuchyňského vybavení, instalace vybavení pro automatizaci budov, instalace vybavení pro catering, instalace vyrobených stavebních prvků, instalace zabezpečovacího a bezpečnostního vybavení, instalace zařízení a vybavení pro bytové prostory, instalace zařízení na ochranu proti slunci, instalace zařízení pro fyzickou kontrolu vstupu, instalace zařízení pro prevenci krádeží, instalace změkčovačů vody, instalační služby pro výstavbu lešení, pracovních a stavebních plošin, instalatérské služby, údržba a opravy v této oblasti, instalatérství a instalace plynu a vody, instalování dešťových okapů, instalování dočasných konstrukcí pro obchodní výstavy, izolace potrubí, izolace sklepů proti vodě, izolační a těsnící práce v interiéru, izolační práce, klempířské a sklenářské služby, leštění, lakování, leštění betonu, leštění (čištění), likvidace nebezpečného odpadu, likvidace odpadu (úklidové služby), malba a nátěr interiérů a exteriérů, malba nástřikem, malířské a lakýrnícké práce, malování a dekorace, montáž a údržba tepelných solárních zařízení, montáž bednění pro inženýrské stavby, montáž bednění pro stavební účely, montáž brán, montáž dočasného sezení, montáž dočasných plotů, montáž dveří, montáž dveří a oken, montáž dveřních kování, montáž dvojitých podlah, montáž hydroelektrických systémů, montáž informačních tabulí, montáž izolačních materiálů, montáž konferenčních stánků, montáž kuchyňského zařízení, montáž kuchyňských skříněk, montáž lešení, montáž lešení pro inženýrské stavby, montáž lešení pro stavební účely, montáž mezipater, montáž nábytku na míru, montáž obkladových desek, montáž oplacení, montáž plynovodů, montáž podlahových krytin, montáž posuvného bednění, montáž prefabrikovaných stavebních prvků, montáž průmyslových potrubí, montáž průmyslových tlakových zařízení, montáž průmyslových tlakových nádob, montáž regálů, montáž skladovacích systémů, montáž slévárenských výrobků, montáž stavebních konstrukcí, montáž stavebních lešení, pracovních a stavebních plošin, montáž střešních krovů, montáž strojového zařízení, montáž systémů pro formování betonu, montáž tažných bednění, montáž tlakových bezpečnostních zařízení, montáž tribun, montáž veletržních stánků, montáž výstavních stánků, montáž vývěsních tabulí, montáže lešení, montáže stropních obložení, nanášení ochranných nátěrů na duté povrchy, nanášení povrchových nátěrů, nastavování pilových listů, obnova střeš, odrezování, nátěry nebo opravy cedulí, nátěry potrubí, natírání kovových povrchů za účelem zabránění koroze, natírání kovů nástřikem, nouzový servis přístrojů pro rozvod elektřiny, nouzový servis přístrojů pro rozvod plynu, nýtování, obnova průmyslových strojů, oprava dřevěných podlah, oprava laminátových podlah, oprava podlah z umělého dřeva, oprava zařízení na ochranu proti slunci, opravné stavební práce, opravy a rozebírání silnic, opravy a údržba čerpadel, opravy a údržba chladicích přístrojů a zařízení, opravy a údržba elektronických zařízení, opravy a údržba elektronických zobrazovacích panelů, opravy a údržba generátorů elektřiny, opravy a údržba kompresorů, opravy a údržba lisů na zpracování kovů, opravy a údržba stavebního lešení, pracovních a stavebních plošin, opravy a údržba vybavení na zemní práce, opravy a údržba vybavení na výrobu silnic, opravy betonu, opravy dlaždic, opravy jeřábů, opravy lešení, opravy nářadí, opravy nebo údržba elektrických motorů, opravy nebo údržba elektrických světelných zařízení, opravy nebo údržba elektrických generátorů, opravy nebo údržba stavebního vybavení,

opravy nebo údržba stavebních strojů a zařízení, opravy nebo údržba strojů a zařízení na nakládání a vykládání, opravy oplocení, opravy plynových nádob, opravy podlahových krytin, opravy přístrojů pro osvětlení, opravy přístrojů pro rozvod vody, opravy průmyslových strojů, opravy stavebních strojů a stavebního vybavení, opravy systémů plynových rozvodů, opravy zárubní, ošetřování proti rzi, pískování kovových ploch, pískování nekovových ploch, pokládání dlaždic, cihel nebo panelů, pokládání dřevěných podlah, pokládání elektrických sítí, pokládání kabelů, pokládání kanalizačního potrubí, pokládání laminátových podlah, pokládání parketové podlahy, pokládání podlah z umělého dřeva, pokládání podlahových dlaždic, pokládání pozemních kabelů, pokládka kabelů, pokrývání betonu, pokrývání kanalizace, pokrývání kanalizačních potrubí, pokrývání zdiva, poskytování informací vztahujících se k opravám nebo údržbě stavebních strojů a přístrojů, poskytování informací vztahujících se k opravám nebo údržbě elektromotorů, poskytování informací vztahujících se k instalaci strojů, poskytování informací vztahujících se k opravám nebo údržbě elektrických spotřebičů, poskytování informací vztahujících se k opravám nebo údržbě kotlů, poskytování informací vztahujících se k opravám nebo údržbě mrazicích strojů a přístrojů, poskytování informací vztahujících se k opravám nebo údržbě van; (42) vědecké a technologické služby, provádění technických projektových studií pro stavební projekty, konzultační služby v oblasti informačních technologií, služby testování, služby ověřování a služby kontroly kvality, návrhářství.

(730) **Navláčil a.s.**, Bartošova 5532, Zlín, 76001, CZ

(210) **O-576787**

(220) 04.01.2022

(320) 04.01.2022

(511) 36, 37, 39, 42, 44

(540)

Minelis s. r. o.

(593) Obrazová

(510) (36) služby v oblasti nemovitostí, pojišťovací služby; (37) stavební služby, instalační služby a opravy ve stavebnictví, důlní těžba; (39) doprava, balení a skladování zboží, organizování cest; (42) vědecké, technické služby, související výzkum a projektování, průmyslová analýza, průmyslový výzkum a design, kontrola kvality; (44) veterinární služby, péče o krásu osob a zvířat, zemědělské služby, zahradnické a lesnické služby.

(591) Barevná

(730) **Minelis s.r.o.**, Ocelkova 643/20, Praha 9, 19800, CZ

(210) **O-576792**

(220) 04.01.2022

(320) 04.01.2022

(511) 9, 12, 16, 24, 25, 28, 35, 38, 39, 41, 42

(540)



(593) Obrazová

(510) (9) nosiče zvukových záznamů, programové vybavení; (12) vozidla a dopravní prostředky; (16) umělecké předměty a figuríny z papíru a lepenky a architektonické modely, nosiče a dekorační materiály a materiály pro umělce, tiskárenské výrobky, papírnické zboží a vzdělávací potřeby, papír a lepenka, jednorázové papírové výrobky určené k propagaci; (24) látky, textilie, textilní výrobky a náhradní součásti pro textilní výrobky; (25) pokrývky hlavy, oděvy; (28) sportovní potřeby a vybavení, slavnostní ozdoby, ozdoby na večírky a umělé vánoční stromky, přístroje a zařízení pro zábavní parky a hřiště, hračky, hry a žertovné předměty; (35) reklamní, marketingové a propagační služby, obchodní zprostředkovatelské služby a obchodní informace pro spotřebitele; (38) telekomunikační služby; (39) doprava a přeprava, balení a skladování zboží, informační, poradenské a rezervační služby v oblasti dopravy; (41) zveřejňování, oznamování a psaní textů (s výjimkou reklamních), služby v oblasti vzdělávání, zábavy a sportu, překladatelské a tlumočnické služby, rezervace vstupenek na vzdělávací, zábavní a sportovní aktivity a akce a související rezervační služby; (42) konzultační služby v oblasti informačních technologií, návrhářství.

(730) **Česká republika - Ministerstvo dopravy**, nábřeží Ludvíka Svobody 1222/2, Praha 1 - Nové Město, 11015, CZ

(210) **O-576793**

(220) 04.01.2022

(320) 04.01.2022

(511) 9, 12, 16, 24, 25, 28, 35, 38, 39, 41, 42

(540)

(NE) ZVRATNĚ OSUDY

(593) Obrazová

(510) (9) nosiče zvukových záznamů, programové vybavení; (12) vozidla a dopravní prostředky; (16) umělecké předměty a figuríny z papíru a lepenky a architektonické modely, nosiče a dekorační materiály a materiály pro umělce, tiskárenské výrobky, papírnické zboží a vzdělávací potřeby, papír a lepenka, jednorázové papírové výrobky určené k propagaci; (24) látky, textilie, textilní výrobky a náhradní součásti pro textilní výrobky; (25) pokrývky hlavy, oděvy; (28) sportovní potřeby a vybavení, slavnostní ozdoby, ozdoby na večírky a umělé vánoční stromky, přístroje a zařízení pro zábavní parky a hřiště, hračky, hry a žertovné předměty; (35) reklamní, marketingové a propagační služby, obchodní zprostředkovatelské služby a obchodní informace pro spotřebitele; (38) telekomunikační služby; (39) doprava a přeprava, balení a skladování zboží, informační, poradenské a rezervační služby v oblasti dopravy; (41) zveřejňování, oznamování a psaní textů (s výjimkou reklamních), služby v oblasti vzdělávání, zábavy a sportu, překladatelské a tlumočnické služby, rezervace vstupenek na vzdělávací, zábavní a sportovní aktivity a akce a související rezervační služby; (42) konzultační služby v oblasti informačních technologií, návrhářství.

(591) Barevná

(730) **Česká republika - Ministerstvo dopravy**, nábřeží Ludvíka Svobody 1222/2, Praha 1 - Nové Město, 11015, CZ

(210) **O-576794**
(220) 04.01.2022
(320) 04.01.2022
(511) 9, 12, 16, 24, 25, 28, 35, 38, 39, 41, 42
(540)



(593) Obrazová
(510) (9) nosiče zvukových záznamů, programové vybavení; (12) vozidla a dopravní prostředky; (16) umělecké předměty a figuríny z papíru a lepenky a architektonické modely, nosiče a dekorační materiály a materiály pro umělce, tiskárenské výrobky, papírnické zboží a vzdělávací potřeby, papír a lepenka, jednorázové papírové výrobky určené k propagaci; (24) látky, textilie, textilní výrobky a náhradní součásti pro textilní výrobky; (25) pokrývky hlavy, oděvy; (28) sportovní potřeby a vybavení, slavnostní ozdoby, ozdoby na večírky a umělé vánoční stromky, přístroje a zařízení pro zábavní parky a hřiště, hračky, hry a žertovné předměty; (35) reklamní, marketingové a propagační služby, obchodní zprostředkovatelské služby a obchodní informace pro spotřebitele; (38) telekomunikační služby; (39) doprava a přeprava, balení a skladování zboží, informační, poradenské a rezervační služby v oblasti dopravy; (41) zveřejňování, oznamování a psaní textů (s výjimkou reklamních), služby v oblasti vzdělávání, zábavy a sportu, překladatelské a tlumočnické služby, rezervace vstupenek na vzdělávací, zábavní a sportovní aktivity a akce a související rezervační služby; (42) konzultační služby v oblasti informačních technologií, návrhářství.
(591) Barevná
(730) **Česká republika - Ministerstvo dopravy**, nábřeží Ludvíka Svobody 1222/2, Praha 1 - Nové Město, 11015, CZ

(210) **O-576795**
(220) 04.01.2022
(320) 04.01.2022
(511) 9, 12, 16, 24, 25, 28, 35, 38, 39, 41, 42
(540)



(593) Obrazová
(510) (9) nosiče zvukových záznamů, programové vybavení; (12) vozidla a dopravní prostředky; (16) umělecké předměty a figuríny z papíru a lepenky a architektonické modely, nosiče a dekorační materiály a materiály pro umělce, tiskárenské výrobky, papírnické zboží a vzdělávací potřeby, papír a lepenka, jednorázové papírové výrobky určené k propagaci; (24) látky, textilie, textilní výrobky a náhradní součásti pro textilní výrobky; (25) pokrývky hlavy, oděvy; (28) sportovní potřeby a vybavení, slavnostní ozdoby, ozdoby na večírky a umělé vánoční stromky, přístroje a zařízení pro zábavní parky a hřiště, hračky, hry a žertovné předměty; (35) reklamní, marketingové a propagační služby, obchodní zprostředkovatelské služby a obchodní informace pro spotřebitele; (38) telekomunikační služby; (39) doprava a přeprava, balení a skladování zboží, informační, poradenské a rezervační služby v oblasti dopravy; (41) zveřejňování, oznamování a psaní textů (s výjimkou reklamních), služby v oblasti vzdělávání, zábavy a sportu, překladatelské a tlumočnické služby, rezervace vstupenek na vzdělávací,

zábavní a sportovní aktivity a akce a související rezervační služby; (42) konzultační služby v oblasti informačních technologií, návrhářství.
(591) Barevná
(730) **Česká republika - Ministerstvo dopravy**, nábřeží Ludvíka Svobody 1222/2, Praha 1 - Nové Město, 11015, CZ

(210) **O-576796**
(220) 04.01.2022
(320) 04.01.2022
(511) 9, 12, 16, 24, 25, 28, 35, 38, 39, 41, 42
(540)



(593) Obrazová
(510) (9) nosiče zvukových záznamů, programové vybavení; (12) vozidla a dopravní prostředky; (16) umělecké předměty a figuríny z papíru a lepenky a architektonické modely, nosiče a dekorační materiály a materiály pro umělce, tiskárenské výrobky, papírnické zboží a vzdělávací potřeby, papír a lepenka, jednorázové papírové výrobky určené k propagaci; (24) látky, textilie, textilní výrobky a náhradní součásti pro textilní výrobky; (25) pokrývky hlavy, oděvy; (28) sportovní potřeby a vybavení, slavnostní ozdoby, ozdoby na večírky a umělé vánoční stromky, přístroje a zařízení pro zábavní parky a hřiště, hračky, hry a žertovné předměty; (35) reklamní, marketingové a propagační služby, obchodní zprostředkovatelské služby a obchodní informace pro spotřebitele; (38) telekomunikační služby; (39) doprava a přeprava, balení a skladování zboží, informační, poradenské a rezervační služby v oblasti dopravy; (41) zveřejňování, oznamování a psaní textů (s výjimkou reklamních), služby v oblasti vzdělávání, zábavy a sportu, překladatelské a tlumočnické služby, rezervace vstupenek na vzdělávací, zábavní a sportovní aktivity a akce a související rezervační služby; (42) konzultační služby v oblasti informačních technologií, návrhářství.
(591) Barevná
(730) **Česká republika - Ministerstvo dopravy**, nábřeží Ludvíka Svobody 1222/2, Praha 1 - Nové Město, 11015, CZ

(210) **O-576807**
(220) 24.07.2021
(320) 24.07.2021
(511) 29, 30, 35
(540)



- (593) Obrazová
(510) (29) maso, ryby, drůbež a zvěřina, masové výtažky mléko, konzervované potraviny na bázi masa, zeleniny, ovoce a hub, konzervované potraviny (polotovary hotových jídel), jedlé oleje a tuky, luštěniny, olejiny, konzervované, sušené a vařené ovoce a zelenina, suché plody, hotová jídla a polotovary živočišného původu, čerstvé, konzervované, mražené, sušené a zavařené hotové potraviny živočišného původu, hotová jídla a polotovary rostlinného původu, čerstvé, konzervované, mražené, sušené a zavařené hotové potraviny rostlinného původu, polotovary hotových jídel a potravinové základy pro gastronomii z masa, mléka a luštěnin, výrobky z brambor, sypké směsi na bázi brambor, sypké směsi na bázi brambor jako polotovar pro přípravu těst, vše výše uvedené v rámci této třídy; (30) káva, čokoláda, čaj, kakao, cukr, rýže, tapioka, ságo, kávové náhražky, mouka, obilnářské výrobky z mouky, chléb, suchary, sušenky, koláče, jemné pečivo a cukrovinky, müsli, instantní kaše, zmrzlina, mražené potraviny, med, sirup, melasa, kvasnice, prášky do pečiva, sůl, hořčice, ocet, chuťové omáčky, čatni a pasty, hořčice, kečup, omáčky a pasty z bylin, koření, potraviny rostlinného původu připravené pro konzumaci nebo konzervování, potravinové stimulanty pro zlepšení chutě potravin, těstářenské, pekařské a cukrářské výrobky, výrobky zdravé a racionální výživy, přírodní vlákniny, koření a jeho směsi, dehydratovaná hotová jídla a směsi k přípravě hotových jídel, polotovary a jídla rychlého občerstvení, plnicí masy do pečiva, polotovary a výrobky z brambor ve formě práškových směsí, těsta pro pekárenství pečiva a cukrovinek, suroviny pro přípravu těsta pro pečivo a cukrovinky, těstářenské polotovary pro pečivo a cukrovinky, cereální tyčinky, dorty, majonéza, marinády, masové šťávy, nudle, omáčka na těstoviny, omáčky (chuťové přísady), pizzy, quiche, sendviče, těstoviny, zálivky na salát, vše výše uvedené v rámci této třídy; (35) velkoobchodní a maloobchodní prodej, včetně prodeje přes Internet, a to výrobků: hotová jídla a polotovary rostlinného původu, konzervované, mražené, sušené a zavařené hotové potraviny rostlinného původu, hotová jídla a polotovary živočišného původu, konzervované, mražené, sušené a zavařené hotové potraviny živočišného původu, hotové směsi na pečení, směsi na těsta, ovocné kaše, mouka, čerstvé ovoce a zelenina, nealkoholické nápoje.
(591) Barevná
(730) **ASTRAFOOD a.s.**, Přívozká 23, Ostrava, 70200, CZ
(740) Petra Bárová, Soukromá 261, Václavovice, 739 34

(210) **O-576821**
(220) 05.01.2022
(320) 05.01.2022
(511) 3, 5, 35
(540)



- (593) Obrazová
(510) (3) kosmetika a kosmetické přípravky, masti pro kosmetické použití, oleje pro kosmetické účely, organická kosmetika, přírodní kosmetika, kosmetické čisticí přípravky na pleť, kosmetické přípravky pro péči o pokožku, masti (neléčivé), kosmetické přípravky pro péči o vlasy, kosmetické přípravky pro péči o zvířata, vonné oleje a aromatické výtažky, bylinky do koupele, bylinné výtažky pro kosmetické účely, balzámy (neléčivé), hygienické přípravky jako toaletní potřeby, kosmetické přípravky na obličej, kosmetické přípravky napomáhající hubnutí, kosmetické přípravky pro péči o tělo, kosmetické sady, parfumerní výrobky a vonné přípravky, přípravky pro osobní hygienu a kosmetické přípravky, přípravky pro ústní hygienu, peelings, líčidla, podkladové krémy, pleťové krémy, balzámy na rty, parfémy, parfémovaná mýdla, neléčivé koupelové soli, sprchové a koupelové přípravky, koupelové a sprchové oleje (neléčivé), prací prostředky, biologické prací prostředky, tekuté prací prostředky, čisticí, prací a mycí přípravky, čisticí prostředky a vonné přípravky, mýdla, sprchová mýdla, pleťová mýdla, kosmetická mýdla, antiperspirační mýdla, mýdlové listky, mycí gely, výrobky z mýdla, ručně vyráběná mýdla, mýdla na prání, mýdla pro péči o tělo, mýdla k použití v domácnosti; (5) bylinné doplňky, dezinfekční a antiseptické přípravky, farmaceutické přípravky a přírodní léčiva, léčiva posilující nervovou soustavu, léčivé byliny, léčivé byliny v sušené nebo konzervované formě, léčivé bylinné čaje, bylinné detoxifikační přípravky, léčivé nápoje (bylinné čaje), bylinné směsi k léčebnému použití, bylinné přípravky pro léčebné účely, antioxidanty získané z bylinných zdrojů, léčivé bylinné výtažky k léčebným účelům, výživové doplňky, výživové doplňky ve formě nápojů, výživové doplňky sestávající převážně z hořčiku, výživové doplňky sestávající převážně z vápníku, výživové doplňky sestávající převážně ze železa, výživové doplňky sestávající převážně zinku, výživové doplňky sestávající z výtažků z hub, hojivé masti, tekuté léčivé masti, léčivé masti na pokožku, masti na popáleniny od slunce, dezinfekční mýdla, antibakteriální mýdla, mýdla s léčivými přísadami; (35) maloobchodní nebo velkoobchodní služby pro farmaceutické, veterinární a sanitární přípravky, lékařské potřeby a/nebo zdravotnický materiál, maloobchodní prodej mazacích olejů, nealkoholických nápojů, předmětů sloužících k hygieně lidí, přípravků pro péči o zvířata, výživových doplňků, předplacených bedniček s kosmetikou, potravin, vonných přípravků, cukrovinek, hygienických přípravků a/nebo mýdel, maloobchodní služby zásilkového prodeje zaměřené na kosmetické přípravky, velkoobchodní prodej dietetických přípravků, předmětů sloužících k hygieně lidí, předmětů sloužících k hygieně zvířat, hygienických přípravků a/nebo mýdel, služby on-line maloobchodních prodejen v oblasti kosmetiky a kosmetických výrobků.
(591) Barevná
(730) **Horáčková Marie Mgr.**, Adolfovice 310, Bělá pod Pradědem, 79001, CZ
(740) Mgr. PETR ŽIŽKA, LL.M., advokátní kancelář, Mgr. Petr Žížka LL.M., Sedláčkova 209/16, Plzeň, Vnitřní Město, 30100

(210) **O-576847**
(220) 07.01.2022
(320) 07.01.2022
(511) 16, 35, 41
(540)

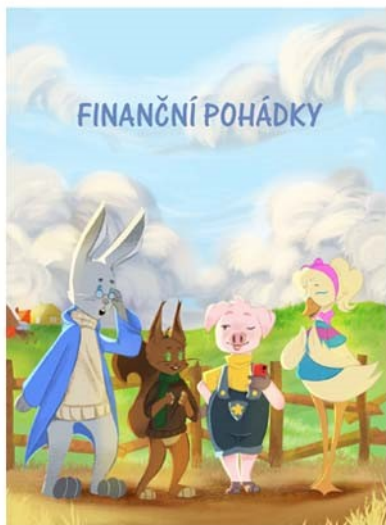

(593) Obrazová
(510) (16) knihy, knihy povídek, obrázkové knihy, tištěné knihy, časopisy, noviny a jiná papírová média, časopisy a periodika, dárkové knihy, dětské knížky, knihařské materiály, knihy pohádek pro děti, knižní obaly; (35) maloobchodní prodej papírnického zboží, služby knižního klubu s maloobchodním prodejem knih členům, maloobchodní a velkoobchodní prodej knih; (41) zveřejňování, oznamování a psaní textů (s výjimkou reklamních), publikování knih, vydávání instruktážních knih, vydávání knih, časopisů, online vydávání elektronických knih a periodik.
(591) Barevná
(730) **Svoboda Zdeněk**, Aloisina výšina 425/28, Liberec, Liberec V-Kristiánov, 46005, CZ
(740) Mgr. PETR ŽIŽKA, LL.M., advokátní kancelář, Mgr. Petr Žížka LL.M., Sedláčkova 209/16, Plzeň, Vnitřní Město, 30100

(210) **O-576848**
(220) 07.01.2022
(320) 07.01.2022
(511) 35, 36, 39, 41, 43
(540)



(593) Obrazová
(510) (35) reklamní, marketingové a propagační služby, a to šíření vzorků, vývoj reklamních konceptů, psaní a vydávání reklamních textů, pořádání výstav

pro obchodní či reklamní účely, pořádání obchodních veletrhů pro obchodní či reklamní účely, pronájem prodejních stánků, reklama, sestavování katalogů informací pro obchodní či reklamní účely, styk s veřejností, šíření reklamních materiálů, vyhledávání sponzorů, výroba reklamních filmů, výstřížková služba, zásilková reklama, zprostředkování propagace, zprostředkování reklamy; (36) organizování peněžních sbírek, pořádání dobročinných sbírek; (39) organizování cest, doprava (rezervace); (41) akademie (vzdělávání), dálkové vzdělávání, elektronické publikování (DTP), filmové projekce, hudební produkce, kulturní činnost, organizování zábavních akcí cosplay (kostýmové hry s věrným napodobením postav), plánování večírků (zábava), pořádání a uvádění koncertů, pořádání a vedení konferencí, pořádání a vedení kongresů, pořádání a vedení osobních vzdělávacích fór, pořádání a vedení seminářů, pořádání a vedení sympozií, pořádání a vedení workshopů (školení), pořádání módních přehlídek pro zábavu, pořádání plesů, pořádání soutěží (vzdělávacích nebo zábavných), pořádání soutěží krásy, pořádání sportovních soutěží, pořádání výstav ke kulturním nebo vzdělávacím účelům, poskytování informací v oblasti vzdělávání, poskytování informací v oblasti zábavy, pronájem audio zařízení; (43) bufety, kavárny, jídelny, pronájem jednacích místností, pronájem židlí, stolů, ubrusů, skleněného nádobí, zajištění stravování (catering).

(591) Barevná
(730) **Proud Hill s.r.o.**, Havlíčkovo náměstí 189/2, Praha 3, Žižkov, 13000, CZ
(740) Mgr. Kateřina Mik Špoulová, advokátka, Haštalská 760/27, Praha 1, Staré Město, 11000

(210) **O-576849**
(220) 07.01.2022
(320) 07.01.2022
(511) 30, 35
(540)



(593) Obrazová
(510) (30) čokoládové oplatky, oplatky (potravin), jedlé oplatky, dortové oplatky, těsto na oplatky, čokoládovo-karamelové oplatky, oplatky s čokoládovou polevou, oplatky z jedlého papíru, sušenky, čokoládové sušenky, polomáčené čokoládové sušenky, sušenky s ovocem, sypané oplatky, posypávané oplatky, pomazávané oplatky; (35) maloobchodní služby v oblasti potravin, maloobchodní prodej cukrářských výrobků, velkoobchodní prodej cukrářských výrobků, maloobchodní služby v oblasti cukrovinek, velkoobchodní služby v oblasti cukrovinek, maloobchodní služby v oblasti prodeje oplatek.

(591) Barevná
(730) **Oplatky Poděbrady s.r.o.**, nám. T.G.Masaryka 617/32, Poděbrady, Poděbrady II, 29001, CZ
(740) Mgr. PETR ŽIŽKA, advokátní kancelář, Mgr. Petr Žížka LL.M., Sedláčkova 209/16, Plzeň, Vnitřní Město, 30100

(210) **O-576851**
(220) 07.01.2022
(320) 07.01.2022
(511) 25, 35, 42
(540)



- (593) Obrazová
(510) (25) ponožky, pánské ponožky, sportovní ponožky, punčochy, termo ponožky, kotníčkové ponožky, protiskluzové ponožky, prstové ponožky, vlněné ponožky, punčochové ponožky, ponožkové papuče, ponožky zabraňující pocení, nepromokavé ponožky, ponožky na jógu, ponožky do obuvi, ponožky na spaní, oděvy, pletené oděvy, topy (oděvy), dětské oděvy, opasky (oděvy), roláky (oděvy), cvičební oděvy, šátky (oděvy), šortky (oděvy), spodničky (oděvy), čelenky (oděvy), body (oděvy), džíny (oděvy), hedvábné oděvy, lněné oděvy, vlněné oděvy, kroje (oděvy), dámské oděvy, svetry (oděvy), šály (oděvy), vyšívání oděvy, rukavice (oděvy), zástěry (oděvy), saka (oděvy), svrchní oděvy, látkové pásky (oděvy), dětské svrchní oděvy, oděvy pro sport, pánské oděvy, pánská konfekce, oděvy pro pěvecké sbory, sukně, plisované sukně, motýlky; (35) maloobchodní prodej oděvů, maloobchodní služby zaměřené na prodej oděvů a oděvních doplňků, maloobchodní služby zásilkového prodeje oděvů, on line maloobchodní služby zaměřené na oděvy, maloobchodní služby v oblasti oděvních doplňků, zásilkové maloobchodní služby zaměřené na oděvní doplňky, služby on-line maloobchodních prodejen v oblasti oděvů, reklamní služby vztahující se k oděvům, maloobchodní a velkoobchodní služby zaměřené na prodej ponožek, maloobchodní a velkoobchodní služby zaměřené na prodej oděvů a oděvních doplňků s folklorním motivem; (42) oděvní návrhářství, navrhování oděvních příslušenství, navrhování látek s folklorním motivem, navrhování oděvů s folklorním motivem.
(730) **Bendová Marie**, č. p. 10, Suchá Loz, 68753, CZ
(740) Mgr. PETR ŽIŽKA, LL.M., advokátní kancelář, Mgr. Petr Žižka LL.M., Sedláčkova 209/16, Plzeň, Vnitřní Město, 30100

(210) **O-576871**
(220) 10.01.2022
(320) 10.01.2022
(511) 35, 36, 45
(540)



ARAGONIT
PEKAŘSKÁ 6, PRAHA

- (593) Obrazová
(510) (35) marketing, propagační činnost, reklama, pomoc při řízení obchodní činnosti, obchodní administrativa, kancelářské práce; (36) služby nemovitostní, pronájem nemovitostí, služby finanční, služby peněžní, služby v oblasti dluhopisů, poradenství ve shora uvedených oblastech v rámci třídy 36; (45) právní služby.
(730) **ČMN Pekařská s.r.o.**, Václavské náměstí 806/62, Praha 1, Nové Město, 11000, CZ
(740) Mgr. Lukáš Dlabáček, patentový zástupce, Bolzanova 461/5, Brno, Černovice, 61800

(210) **O-576886**
(220) 10.01.2022
(320) 10.01.2022
(511) 29, 30, 31
(540)

KřupíTo

- (593) Obrazová
(510) (29) zpracované maso, ryby, drůbež a zvěřina, konzervované, mražené, sušené a vařené ovoce a zelenina, vejce, mléko a mléčné výrobky, jedlé oleje a tuky, zeleninový snack (svačinka na bázi zeleniny); (30) extrudované potravinářské výrobky z kukuřice, pšenice a rýže, pufované výrobky z obilnin, kukuřice a rýže, mouka, solné pelety pro konzervování potravin, chipsy vyrobené z obilnin, pochutiny vyrobené z pšenice, kukuřice a rýže, cukrovinky, proteinový snack (svačinka s vysokým obsahem proteinů), těstoviny, krekry, pekařské výrobky; (31) přírodní a zemědělské výrobky, a to: semena, zrniny (obiloviny), čerstvé ovoce a zelenina, obiloviny pro výrobu krupice a mouky, nezpracované cereálie/obilniny.
(730) **N&S Food, s.r.o.**, Korunní 2569/108, Praha 10, Vinohrady, 10100, CZ

(210) **O-576891**
(220) 11.01.2022
(320) 11.01.2022
(511) 35, 41
(540)

VŠICHNI CZERTI

- (592) Slovní
(510) (35) reklama, propagace, marketing, organizování výstav k reklamním a obchodním účelům; (41) organizace a pořádání hudebních koncertů, hudebních festivalů, kulturních akcí, společenských akcí, organizování výstav ke kulturním a vzdělávacím účelům, hudební produkce, zábava, pobavení, sportovní a kulturní aktivity, organizování plesů, plánování a organizování večírků, služby v oblasti prodeje a předprodeje vstupenek (zábava), výroba divadelních nebo jiných představení, výroba rozhlasových a televizních programů, televizní zábava, pořádání, organizování a prezentace živých představení.
(730) **Liška Roman**, č. p. 451, Vápenná, 79064, CZ
(740) eLegal advokátní kancelář s.r.o., Mgr. Tomáš Pauch, advokát, Sokolovská 695/115b, Praha 8, Karlín, 18600

(210) **O-576893**
(220) 11.01.2022
(320) 11.01.2022
(511) 35, 41
(540)



(593) Obrazová
(510) (35) reklama, propagace, marketing, organizování výstav k reklamním a obchodním účelům; (41) organizace a pořádání hudebních koncertů, hudebních festivalů, kulturních akcí, společenských akcí, organizování výstav ke kulturním a vzdělávacím účelům, hudební produkce, zábava, pobavení, sportovní a kulturní aktivity, organizování plesů, plánování a organizování večírků, služby v oblasti prodeje a předprodeje vstupenek (zábava), výroba divadelních nebo jiných představení, výroba rozhlasových a televizních programů, televizní zábava, pořádání, organizování a prezentace živých představení.
(591) Barevná
(730) **Liška Roman**, č. p. 451, Vápenná, 79064, CZ
(740) eLegal advokátní kancelář s.r.o., Mgr. Tomáš Pauch, advokát, Sokolovská 695/115b, Praha 8, Karlín, 18600

(210) **O-576904**
(220) 11.01.2022
(320) 11.01.2022
(511) 35, 41, 44
(540)



(593) Obrazová
(510) (35) vydávání reklamních textů, personální poradenství; (41) vzdělávací kurzy, vzdělávací semináře, kurzy osobního rozvoje, kurzy sebeuvědomění (školení), výukové kurzy vztahující se ke zdraví, instruktážní kurzy vztahující se k fyzické kondici, organizování kurzů, vedení kurzů, pořádání vzdělávacích kurzů, vedení kurzů, seminářů a workshopů, poskytování školicích kurzů pro mladé lidi, vedení online kurzů zaměřených na stravování, pořádání školicích kurzů zaměřených na osobní rozvoj, vedení kurzů zaměřených na udržování tělesné zdatnosti, poskytování školicích kurzů v oblasti obchodního managementu, provozování kurzů týkajících se hodnocení schopností a dovedností, příprava a pořádání kurzů a seminářů zaměřených na sebeuvědomění, vydávání textů (s výjimkou textů reklamních), vydávání knih, vydávání a publikování knih, časopisů, pořádání a vedení kolokvií, organizování seminářů a konferencí, koučink, personální koučink [školení], životní koučink (školení), organizování a vedení osobních vzdělávacích fór, pořádání a vedení osobních vzdělávacích fór, vedení workshopů a seminářů v oblasti rozvoje osobnosti, výuka rozvoje osobnosti, kurzy pro rozvoj konzultačních schopností, služby obchodního mentoringu, poradenství týkající se odborného výcviku, poradenství týkající se tréninku pro udržování fyzické kondice, školicí

služby zaměřené na řečnictví, školení v oblasti komunikačních technik, výukové služby zaměřené na komunikační dovednosti, poskytování výuky v oblasti komunikačních technik, zajišťování výukových prezentací, pořádání prezentací pro vzdělávací účely, produkce a pronájem vzdělávacích a instruktážních materiálů; (44) služby péče o duševní zdraví, hodnocení osobností (služby v oblasti duševního zdraví), poradenství týkající se pracovní terapie, odborné poradenství se zaměřením na zdraví, poradenství v oblasti veřejného zdraví, poradenství v oblasti krásy, poradenství v oboru péče o tělo a krásu.

(591) Barevná
(730) **Harnořová Lucie**, Dobrovského 157/1, Brno, Královo Pole, 61200, CZ
(740) Mgr. PETR ŽIŽKA, LL.M., advokátní kancelář, Mgr. Petr Žižka LL.M., Sedláčkova 209/16, Plzeň, Vnitřní Město, 30100

(210) **O-576905**
(220) 11.01.2022
(320) 11.01.2022
(511) 29, 30, 32, 43
(540)

Doktor Fry

(592) Slovní
(510) (29) maso, ryba, drůbež a zvěřina, moštů živočišné a výrobky z nich, masové výtažky, konzervované, sušené a vařené ovoce a zelenina, rosoly, džemy, ovocné šťávy, vejce, mléko a mléčné výrobky, jedlé oleje a tuky, snacky vyráběné z brambor, sušené bylinky, bramborové hranolky, různé druhy omáček, omáčky (dipy), chipsy (bramborové), chipsy na bázi zeleniny, jogurtové nápoje; (30) pečivo plněné kuřecím masem, pečivo s masovou náplní, pirožky s masem, obložené/plněné bagety, hamburgery, čerstvé, chlazené, omáčky, koření a přísady, pečivo, sušenky, chléb a koláče, cukrovinky, salátové dresinky, rajčatová omáčka, ravioli, rýže a výrobky z rýže, rýžové koláčky, rýžové saláty, těstovinové saláty, obložené/plněné sendviče čerstvé, chlazené, šťávy s výjimkou dresinků, zálivky na ochucení, zmrzlina, zmrzlinové poháry, müsli, müsli tyčinky, nekynutý chléb, potravinářské dresinky [omáčky], tortillové chipsy, kávové nápoje, nápoje vyrobené z čokolády, nápoje na bázi čaje; (32) piva všeho druhu, vody minerální, sirupy a přípravky k přípravě nápojů, ovocné šťávy a nápoje z ovocných šťáv, limonády, čerstvé domácí limonády, ovocné nápoje, zeleninové nápoje, nealkoholické sycené nápoje; (43) služby barů, bufety, kavárny, restaurace, samoobslužné restaurace.
(730) **SHER s.r.o.**, Severní 1165, Ostrov, 36301, CZ
(740) INPARTNERS GROUP, Mgr. Jan Brauner LL.M., advokát, Tuřanka 1519/115a, Brno, Slatina, 62700

(210) **O-576911**
(220) 11.01.2022
(320) 11.01.2022
(511) 32, 35
(540)

LIQUID JOY/TEKUTA RADOST

(592) Slovní
(510) (32) pivo a pivovarnické výrobky, nealkoholické nápoje, přípravky pro výrobu nápojů; (35) reklamní, marketingové a propagační služby, pomoc v obchodní a podnikatelské činnosti, management a administrativní služby.
(730) **Radil Jan**, V Zákoutí 277, Kutná Hora, Karlov, 28401, CZ
(740) Mgr. Ing. Zdeněk Stanovský, Na hutích 661/9, Praha 6, Bubeneč, 16000

(210) **O-576912**
(220) 12.01.2022
(320) 12.01.2022
(511) 35, 41, 44
(540)

SedcoGymax

(592) Slovní
(510) (35) propagační činnost a reklama se zaměřením na oblast fyzického cvičení a fitness, zpracování objednávek v oblasti fitness, propagace služeb prostřednictvím webové stránky a online marketingu; (41) služby v oblasti fyzické kultury, sportu a fitness, cvičební programy, coaching, trénink, školení, osobní poradenství a vzdělávání v oblasti cvičení a fitness, pořádání sportovních soutěží, poskytování informací v rámci rekreačních aktivit, praktický výcvik (předvádění), provoz a pronájem sportovních zařízení, půjčování sportovního vybavení s výjimkou vozidel, služby posuzování fyzické zdatnosti pro tréninkové účely, tělesná výchova; (44) provozování

zařízení sloužících k regeneraci a rekonkci spadajících do této třídy, provoz solária, provoz sauny, masérské služby (sportovní a rekonkční masáže).

- (730) **SEDCO s.r.o.**, Průmyslová 3143/5, Prostějov, 79601, CZ
(740) Jansa, Mokřý, Otevřel & partneři s.r.o., advokátní kancelář, Mgr. et Mgr. Petr Mališ, Sokola Tůmy 743/16, Ostrava, Mariánské Hory, 70900

- (210) **O-576933**
(220) 12.01.2022
(320) 12.01.2022
(511) 4, 6, 35, 36, 37, 39, 40, 42, 43, 44
(540)

(210) **O-576913**

- (220) 12.01.2022
(320) 12.01.2022
(511) 5, 29, 31
(540)

ODVAŘENÁ HRUŠKA

- (592) Slovní
(510) (5) výživové doplňky; (29) dušené ovoce, džemy, kandované ovoce, koncentráty na bázi ovoce na vaření, konzervované ovoce, mražené ovoce, ovoce konzervované v alkoholu, ovocná dřev, ovocné konzervy, ovocné lupínky, ovocné saláty, pomazánky z ovocného želé, svačinky na bázi ovoce, upravené ovoce, ovocné zavařeniny, konzervované potraviny a potraviny z ovoce; (31) čerstvé ovoce a zelenina.
(730) **ŠUFÁNEK s.r.o.**, Holická 1173/49a, Olomouc, Hodolany, 77900, CZ
(740) Ing. Petr Soukup, tř. Svobody 43/39, Olomouc, 77900

(210) **O-576923**

- (220) 12.01.2022
(320) 12.01.2022
(511) 21, 30, 32, 42
(540)



- (593) Obrazová
(510) (21) sklenice, koberce, sklo, porcelán, majolika, nádobí; (30) káva, čaj, cukr, mouka, chléb, pečivo, hořčice, křen (doplňk k jídlu); (32) piva, nealkoholické nápoje; (42) restaurační služby, hostinská činnost.
(591) Barevná
(730) **HOTEL BRDY COMPANY s.r.o.**, Plovární 478/1, Plzeň, Jižní Předměstí, 30100, CZ

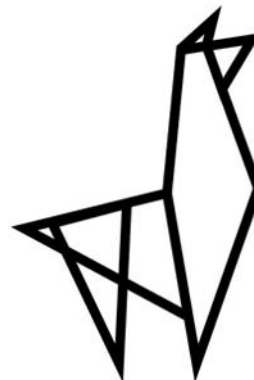

- (593) Obrazová
(510) (4) elektrická energie, vše spadající do třídy 4; (6) kovové stavební a konstrukční materiály, vše spadající do třídy 6; (35) zprostředkování obchodních záležitostí v oblasti zemědělství, zprostředkovatelská činnost v oblasti obchodu v oblasti vodního hospodářství, obchodní provozování vodovodů a kanalizací a podnikání v oblasti nakládání s odpady, vše spadající do třídy 35; (36) obstaravatelská činnost při správě nemovitostí, nákup nemovitostí, prodej nemovitostí, správa nemovitostí, pronájem nemovitostí, vše spadající do třídy 36; (37) údržba nemovitostí, stavebnictví, opravy, údržba a instalační služby ve stavebnictví, demolice budov, hydroizolace (stavebnictví), instalace a opravy protipovodňových zařízení, instalace technických sítí na staveništích, instalace, údržba a opravy strojů, izolace budov, stavební informace, poskytování stavebních informací, stavební poradenství, výstavba a údržba potrubí, výstavba přístavních hrází, výstavba přístavů, výstavba, vodárenské stavby, stavby zdravotního inženýrství, úpravy vodních toků, rekonstrukce vodohospodářských objektů, vše spadající do třídy 37; (39) doprava a skladování, a to distribuce a transfer elektřiny, rozvod elektřiny, sběr odpadu, skladování odpadu, přeprava odpadu, odvoz odpadu (doprava), likvidace (přeprava) odpadu, skladování odpadního oleje, pronájem nádob na skladování odpadu, nakládání šrotu, sběr a doprava elektronického šrotu, sběr papíru a lepenky k recyklaci, nákladní doprava, provozování vodovodů a kanalizací pro veřejnou potřebu - dodávání, dopravování, rozvádění a přívod vody, odvod splaškových vod, odvod odpadních vod, vše spadající do třídy 39; (40) výroba elektřiny, zpracování odpadu, likvidace odpadu, spalování odpadu, recyklace odpadu, zpracování (přeměna) odpadu, rekultivace odpadových materiálů, třídění odpadů a recyklovatelných materiálů, recyklace šrotu, recyklace kovů, recyklace papíru, úprava vody, výroba pitné a užitkové vody, vše spadající do třídy 40; (42) inženýrsko-technické a projekční služby, návrhy konstrukcí, inženýrské služby, projektování ve výstavbě, vše spadající do třídy 42; (43) bary, hotelové služby, jídelny, kavárny, motely, penziony, restaurace, zajištění stravování, vše spadající do třídy 43; (44) pěstování rostlin, chov zvířat, vše spadající do třídy 44.
(730) **LAMA Chomutov s.r.o.**, Bezručova 5877, Chomutov, 43003, CZ
(740) Mgr. Jan Maršál, Advokátní kancelář Kutějová, Maršál, Briarský, Politických vězňů 935/13, Praha 1, 11000

(210) **O-576951**
(220) 14.01.2022
(320) 14.01.2022
(511) 45
(540)



- (593) Obrazová
(510) (45) informační a poradenské služby vztahující se k bezpečnosti a právním záležitostem poskytované žadatelům o udělení mezinárodní ochrany, právní služby v oblasti přistěhovalectví, vyhledávání, zjišťování a vyšetřování osobních informací žadatelů o udělení mezinárodní ochrany, konzultační služby v oblasti udělování mezinárodní ochrany, poskytování informací spojených s právními záležitostmi související s žádostmi o udělení mezinárodní ochrany, služby právní pomoci poskytované žadatelům o udělení mezinárodní ochrany.
(591) Barevná
(730) **Česká republika - Správa uprchlických zařízení Ministerstva vnitra**, Lhotecká 559/7, Praha 4, Kamýk, 14300, CZ

(210) **O-576961**
(220) 14.01.2022
(320) 14.01.2022
(511) 35, 38, 41
(540)

DISCOLAND

- (592) Slovní
(510) (35) marketing, reklamní, inzertní a propagační činnost i prostřednictvím jakéhokoliv média, prostřednictvím telefonní sítě nebo datové sítě nebo informační sítě nebo elektronické sítě nebo komunikační sítě nebo počítačové sítě, poskytování informací komerčního nebo reklamního charakteru, multimediálních informací komerčního charakteru, komerční využití internetu v oblastech komerčních internetových médií a vyhledávacích služeb, on-line inzerce; (38) telekomunikace, služby umožňující komunikaci jedné osoby s druhou, televizní vysílání, rozhlasové vysílání, digitální vysílání, televizní vysílání programů, televizní vysílání zábavních, vzdělávacích, výchovných, soutěžních, diskusních a informačních pořadů, telematika, šíření, výměna nebo získávání zpráv a informací, šíření informací, audio nebo audiovizuálních děl prostřednictvím informační nebo datové nebo elektronické nebo komunikační nebo telekomunikační nebo počítačové sítě, zejména internetu, pomocí satelitů a jiných, informační služby na internetu související s televizním vysíláním, služby na internetu související s televizním vysíláním, poskytování přístupu k internetovému serveru, poskytování přístupu k internetovému portálu; (41) nakladatelství a vydavatelství, ediční činnost, publikační činnost, nahrávání nosičů zvukových nebo obrazově zvukových, půjčování nahraných zvukových a zvukově obrazových záznamů, tvorba a šíření audiovizuálních děl, zpravodajství, publicistika, televizní zpravodajství, obrazové zpravodajství, tv produkce, filmová produkce, tvorba a výroba televizních a audiovizuálních programů, agenturní činnost v oblasti kultury, zprostředkování v oblasti kultury, výchovy, zábavy a sportu, výchovná, vzdělávací, soutěžní a zábavní činnost, organizování zábavních, kulturních nebo vzdělávacích představení.
(730) **scriptd media s.r.o.**, Primátorská 296/38, Praha 8, Libeň, 18000, CZ

(210) **O-576974**
(220) 14.01.2022
(320) 14.01.2022
(511) 9, 35, 42
(540)



- (593) Obrazová
(510) (9) USB klíče k webu, software pro webové aplikace, software pro webové servery, software pro vývoj webových stránek, software pro správu webového obsahu (WCM), software pro pronájem reklamního prostoru na webových stránkách, aplikační software, nahraný obsah (počítačové programy, data a informace), aplikace k vyhledávání informací, software pro správu dat a souborů a databázový software; (35) propagace podnikových webových stránek, optimalizace návštěvnosti webových stránek (obchodní monitorovací služby), pronájem reklamního prostoru na webových stránkách, propagace, reklama a marketing online webových stránek, kompilování reklam k použití na internetových webových stránkách, on-line propagace počítačových sítí a webových stránek, marketingové služby pro optimalizaci vyhledávačů pro účely podpory prodeje; (42) služby v oblasti informačních technologií, aktualizace webových stránek pro třetí osoby, navrhování a vývoj systémů pro vkládání, výstup, zpracování, zobrazování a ukládání dat, navrhování počítačové grafiky pro videomapping, navrhování počítačových strojů a počítačového softwaru pro obchodní analýzy a reporting, navrhování, tvorba a programování webových stránek, ovládání vyhledávacích nástrojů, plánování, navrhování, vývoj a údržba on-line webových stránek pro třetí strany, poradenství v oblasti internetového zabezpečení, poradenství v oblasti zabezpečení dat, poradenství v oboru ochrany dat, poskytování datových center, poskytování informací o navrhování a vývoji počítačového softwaru, systémů a sítí, příprava počítačových programů na zpracování dat, služby počítačových sítí, služby v oblasti konfigurace počítačových sítí, služby v oblasti managementu počítačových projektů, služby zabezpečení, ochrany a obnovy v oblasti informačních technologií, správa práv uživatelů v počítačových sítích, správa projektů v oblasti informačních technologií, správa serverů pro elektronickou poštu, tvorba počítačových platform pro druhé, vytváření a správa internetových stránek pro mobilní telefony, blockchain jako služba (Baas), cloud computing, cloudové služby v oblasti ochrany údajů, elektronické ukládání a zálohování dat, webhostingové služby a software jako služba (SaaS) a pronájem softwaru, hosting a pronájem paměťového prostoru pro webové stránky, hosting interaktivních aplikací, hosting internetových stránek, hosting on-line webové stránky pro vytváření a hosting mikro-webových stránek pro podniky, hosting on-line webových prostorů pro druhé, hosting platform na internetu, hosting webové stránky k elektronickému ukládání digitálních fotografií a videozáznamů, hosting webových stránek, interaktivní hosting umožňující uživatelům zveřejňování a sdílení vlastního obsahu a obrázků on-line, pronájem počítačového softwaru, poradenské služby týkající se pronájmu počítačů nebo počítačového softwaru, poskytování aplikačních služeb (ASP), poskytování elektronického paměťového prostoru na internetu, pronájem paměťového prostoru na serverech, informační služby týkající se aplikací počítačových sítí, správa webových stránek, návrh webových stránek, programování webových stránek, pronájem webových serverů, vývoj webových stránek (služby), navrhování počítačových webových stránek, tvorba internetových webových stránek, design domovských a webových stránek, sestavování webových stránek na internetu, konstrukce a údržba webových stránek, konzultace v oblasti navrhování webových stránek, programování webových stránek upravených na zakázku, tvorba a údržba počítačových stránek (webových stránek) pro třetí osoby, navrhování vizitek.
(730) **HELP! INTERNET s.r.o.**, Školská 689/20, Praha 1, Nové Město, 11000, CZ
(740) **Mgr. PETR ŽIŽKA, LL.M.**, advokátní kancelář, Mgr. Petr Žižka LL.M., Sedláčkova 209/16, Plzeň, Vnitřní Město, 30100

(210) **O-576975**
(220) 14.01.2022
(320) 14.01.2022
(511) 29, 30, 31, 35
(540)



- (593) Obrazová
(510) (29) datle zpracované, sušené datle, sušené ovoce, upravené ovoce, výrobky ze sušeného ovoce, ovoce obalené v cukru, chuťovky na bázi sušeného ovoce, datle plněné ořechy, datle obalené v kakau; (30) ovoce s čokoládovou polevou, příchutě vyrobené z ovoce, sirup jako poleva, sirup na palačinky, sirupy a melasa, sirupy na ochucování, cukr, ovocný cukr, datle s čokoládovou polevou, sirup z datlí, cukr z datlí; (31) čerstvé datle, nezpracované datle, nezpracované ovoce, čerstvé ovoce, čerstvé tropické ovoce, dárkové koše s čerstvým ovocem; (35) maloobchodní služby zaměřené na ovoce, maloobchodní služby v oblasti potravin, maloobchodní zásilkové služby týkající se potravin (s výjimkou dopravy), služby maloobchodních prodejen potravin bez obsluhy, maloobchodní služby související s prodejem předplacených bedniček s potravinami, maloobchodní služby týkající se potravin poskytované prostřednictvím celosvětových počítačových sítí, maloobchodní prodej datlí.
(730) **datlička s.r.o.**, Lesní 709, Lužná, 27051, CZ
(740) Mgr. PETR ŽIŽKA, LL.M., advokátní kancelář, Mgr. Petr Žížka LL.M., Sedláčkova 209/16, Plzeň, Vnitřní Město, 30100

(210) **O-577039**
(220) 18.01.2022
(320) 18.01.2022
(511) 12, 35
(540)



- (593) Obrazová
(510) (12) automobily (pozemní vozidla a dopravní prostředky); (35) provozování on-line trhu pro kupující a prodejce výrobků a služeb, obchodní poradenství a informace pro spotřebitele, inzerce automobilů určených k prodeji prostřednictvím internetu reklamní, marketingové a propagační služby, poskytování obchodních informací týkajících se prodeje automobilů prostřednictvím internetu, podpora prodeje.
(591) Barevná
(730) **AUTOiBUY s.r.o.**, Tusarova 1152/36, Praha 7, Holešovice, 17000, CZ

(210) **O-577040**
(220) 18.01.2022
(320) 18.01.2022
(511) 33, 35
(540)

OVOCNÁK

- (592) Slovní
(510) (33) alkoholické nápoje s výjimkou piv; (35) maloobchod, velkoobchod a zprostředkování obchodu s nápoji výše uvedenými ve třídě 33, propagační činnost, pomoc při řízení obchodní činnosti.
(730) **Vinařství Mutěnice, s.r.o.**, Údolní 1174, Mutěnice, 69611, CZ
(740) **RETROPATENT s.r.o.**, Dobiášova 1246/29, Liberec, Liberec VI-Rochlice, 46006

(210) **O-577062**
(220) 20.01.2022
(320) 20.01.2022
(511) 30, 32, 35, 40, 41, 43
(540)

concept coffee

- (592) Slovní
(510) (30) káva, kávoviny, čokoláda, kakao, čaje a jejich náhražky, nápoje na bázi kávy, čaje, kakaa, čokolády, kávy bez kofeinu; (32) pivo, nealkoholické nápoje; (35) inzertní a reklamní činnost, e-shop se zrnkovou kávou a příslušenstvím na přípravu kávy; (40) pražení kávy; (41) vzdělávání osob v oblasti kávy a kávové kultury, kávová školení a kurzy a poradenství v oblasti vzdělávání; (43) rychlé občerstvení, bary, jídelny, kavárny, restaurace, hostinská činnost, samoobslužné jídelny a restaurace, penziony, bufety, čajovny, cateringové služby, hotely, poradenství v oblasti přípravy kávy.
(730) **Hudeček Martin**, Ježník 2440/83, Krnov, Pod Bezručovým vrchem, 79401, CZ
Hudečková Tereza, Ježník 2440/83, Krnov, Pod Bezručovým vrchem, 79401, CZ
(740) **Martin Hudeček**, Ježník 2440/83, Krnov, Pod Bezručovým vrchem, 79401

(210) **O-577068**
(220) 20.01.2022
(320) 20.01.2022
(511) 9, 16, 35, 41
(540)



- (593) Obrazová
(510) (9) nahrané i nenahrané nosiče záznamů, informací, obrazu i zvuku, zejména CD-ROMy, DVD, videokazety, audiokazety; (16) knihy, tiskoviny, noviny, časopisy, katalogy, papírové stolní hry, omalovánky, vystřihovánky, papírové skládky a leporela, papírové reklamní a propagační předměty a tisky obsažené v této třídě, plakáty, prospekty, programy, kalendáře, nástěnné kalendáře, mapy, nástěnné mapy, samolepky, vstupenky (včetně elektronických), etikety na skleněné lahve, etikety na ostatní obaly, papírové a igelitové tašky, fotografie, dopisní papíry, firemní papíry, balící papíry, papírové a igelitové obaly na potraviny, papírové kelímky na nápoje, ubrousky a materiály obsažené v této třídě, papírové kulisy, tapety; (35) reklama, propagace, marketing, kopírování dokumentů, pronájem reklamních materiálů, prostor a ploch, rozšiřování reklamních materiálů zákazníkům, aranžování výkladů a reklamních prostor a ploch, styk s veřejností; (41) provoz divadla, provozování kinosálů a divadelních sálů, pořádání kulturních pořadů a pohostinských představení, výchova, vzdělávání a zábava, sportovní a

kulturní aktivity, klubové složky (výchovně - zábavné), provozování muzeí a galerií, organizování a vedení sympozií, kongresů, kolokvií a seminářů, organizování kulturních a vzdělávacích výstav, organizování plesů, organizování vzdělávacích a zábavných soutěží a pořadů, předprodej vstupenek, vydavatelská a nakladatelská činnost, nahrávání představení a uměleckých vystoupení, umělecká agentura v rámci třídy.

- (591) Barevná
(730) **Statutární město Pardubice**, Pernštýnské náměstí 1, Pardubice, Pardubice-Staré Město, 53002, CZ
(740) PROPATENT, Ing. Vlasta Sedláčková, patentový zástupce, Pod Pekařkou 107/1, Praha 4, Podolí, 14700

- (210) **O-577072**
(220) 20.01.2022
(320) 20.01.2022
(511) 9, 16, 35, 38, 41, 42, 44, 45
(540)



- (593) Obrazová
(510) (9) zařízení a nástroje pro záznam, přenos, reprodukci nebo zpracování zvuku, obrazu nebo dat, média se záznamem a stahovatelná média, software, elektronické databáze, počítače a periferní zařízení počítačů, počítačový hardware, ochranné a bezpečnostní prostředky, elektronické publikace ke stažení, elektronické publikace nahrané na počítačových médích; (16) tištěné publikace, periodické publikace, tiskárenské výrobky, kancelářské potřeby (s výjimkou nábytku), tištěné instruktážní a výukové materiály, plastové archy (papírové zboží), fólie a sáčky pro balení a obaly z papíru a plastických hmot; (35) služby související s koncepční, řídicí a metodickou činností pro podnikatelské subjekty v oboru farmacie a medicíny - v rámci třídy 35, příprava a pořádání veletrhů, výstav a jiných veřejných akcí zaměřených na prezentaci výrobků a služeb v oboru farmacie a medicíny, poskytování a zprostředkování obchodních informací v oblasti farmacie a medicíny, kompilace a vkládání informací do počítačových databází, systemizace informací do počítačových databází, aktualizace a údržba informací v registrech, poskytování informací vztahujících se ke zpracování dat, analýzy obchodních informací, sběr statistických informací, kompilování statistických informací, počítačové zpracování informací, poskytování informací o průzkumu trhu v oboru farmacie a medicíny, poskytování informací o podnikových a obchodních kontaktech v oboru farmacie a medicíny prostřednictvím internetu, poskytování informací spotřebitelům o výrobcích v oblasti farmacie a medicíny, zjišťování obchodních informací v oboru farmacie a medicíny; (38) poskytování přístupu k webovým stránkám, šíření informací z oboru farmacie a medicíny prostřednictvím komunikačních sítí, přenos dat a informací prostřednictvím počítače a prostředků pro elektronickou komunikaci, poskytování přístupu do databází, pronájem času přístupu do databází; (41) vzdělávací, výchovná a osvětová činnost v oboru farmacie a medicíny - v rámci třídy 41, organizování a vedení konferencí, seminářů, vzdělávacích akcí a školení v oboru farmacie a medicíny, zábava, sportovní a kulturní aktivity, poskytování elektronických publikací (bez možnosti stažení); (42) vědecké a technologické služby a s nimi spojený výzkum a projektování v oboru farmacie a medicíny, vědecký výzkum pro lékařské účely, kontrola kvality léčiv, navrhování a vývoj počítačového hardwaru, navrhování a vývoj softwaru, programování, implementace softwaru, instalace softwaru, údržba softwaru, aktualizace softwaru, poradenské a informační služby vztahující se k navrhování, programování a údržbě počítačového softwaru, konzultační, poradenské a informační služby v oblasti informačních technologií, návrh a vývoj počítačových databází, vývoj počítačových programů, implementace počítačových programů, instalace počítačových programů, údržba počítačových programů, aktualizace počítačových programů, tvorba počítačových systémů, instalace, údržba a opravy softwaru pro počítačové systémy, konfigurace počítačových systémů a sítí, analýzy počítačových systémů, poskytování počítačových technologií prostřednictvím internetu (cloud computing), ukládání elektronických dat, monitorování síťových systémů, monitorování a kontrola počítačových systémů, vzdálené monitorování a kontrola počítačových systémů, služby kopírování a konverze dat, služby kódování

dat, kopírování počítačových programů a software, konverze počítačových programů a dat (s výjimkou fyzické konverze), server hosting, služby poskytovatele cloud hosting, hostingové služby, software jako služba (SaaS), pronájem softwaru, technické projektové studie v oblasti počítačového hardwaru a softwaru, provádění studií technických projektů, poskytování outsourcingových služeb v oblasti informačních technologií, poskytování vyhledávačů pro získávání dat prostřednictvím komunikačních sítí, počítačové programování pro účely obchodních analýz a zpráv, počítačové služby pro analýzu dat; (44) lékařské služby, péče o hygienu a krásu osob, lékařské analýzy týkající se léčení osob, služby týkající se umělého oplodnění, lékařské poradenství, odborné poradenství v oblasti farmacie a medicíny, konzultační činnost v oboru farmacie a medicíny; (45) právní služby v oboru farmacie a medicíny.

- (730) **Česká republika - Státní ústav pro kontrolu léčiv**, Šrobárova 2551/48a, Praha 10, Vinohrady, 10000, CZ
(740) Všecka Zelený Švorčík a partneři, advokátní a patentová kancelář, JUDr. Michal Havlík, Hájkova 1406/2, Praha 2, Nové Město, 12000

- (210) **O-577097**
(220) 21.01.2022
(320) 21.01.2022
(511) 19, 20
(540)

WYNYTECH

- (592) Slovní
(510) (19) nekovové stavební materiály, a to kompozitní kari sítě ze skelných vláken, kompozitní kari sítě, kompozitní armovací síť ze skelných vláken, armovací síť, kompozitní armovací síť, síť stavební, kompozitní stavební materiály, kompozitní síť, kompozitní kari sítě, kompozitní kari sítě z čedičových vláken, kompozitní výztužné tyče, kompozitní čedičové a sklovláknové výztužné tyče, vše výše uvedené neobsahující kov a v rámci této třídy; (20) hmoždinky (nekovové), nekovové kompozitní hmoždinky, nekovové kompozitní talířové hmoždinky, upevňovací zařízení nekovová, nekovové upevňovací šrouby, nekovové hřebíky, nekovové upevňovací hřebíky, roztahovací objímky nekovové pro upevňování šroubů, závitové spojovací prvky nekovové, plastové hmoždinky, nekovové upevňovací zátky.
(730) **UO TEX, s.r.o.**, Sokolská 5, Ústí nad Orlicí, Kerhartice, 56204, CZ
(740) Ing. Dobroslav Musil, patentová kancelář, Ing. Dobroslav Musil, patentový zástupce, Zábřdovická 801/11, Brno, Zábřdovice, 61500

- (210) **O-577121**
(220) 21.01.2022
(320) 21.01.2022
(511) 37
(540)



- (593) Obrazová
(510) (37) stavebnictví a demolice staveb, výstavba vozovek, údržba silnic, výstavba domů, údržba nemovitostí, údržba staveb.
(591) Barevná
(730) **KONSTRUANTO s.r.o.**, U Padolu 1037/1, Vratimov, 73932, CZ

(210) **O-577130**

(220) 24.01.2022

(320) 24.01.2022

(511) 16, 21, 25, 28, 32, 33, 35, 41

(540)

Zlín region - outside the box

(592) Slovní

(510) (16) bloky (kancelářské potřeby), brožury, časopisy (periodika), desky na dokumenty, formuláře (tištěné), fotografie (tištěné), krabice z papíru nebo lepenky, nákupní tašky z papíru nebo plastu, noviny, oběžníky, obrazy, omalovánky, papírnické zboží, papírové vlajky, pečetidla, plakáty, pohlednice, potřeby pro psaní, prospekty, razítka, tiskoviny, tištěné publikace; (21) busty z porcelánu, keramiky, kameniny nebo skla, dekorativní předměty z porcelánu, demizony, dózy, boxy a nádoby pro použití v domácnosti a kuchyni, džbány, figurky (sošky) z porcelánu, keramiky, kameniny nebo skla, hrncířské výrobky, karafy, košťáry na víno, kuchyňská prkénka na krájení, lahve, líkérové soupravy, lžice na boty, majolika, malované skleněné výrobky, nádobí, papírové nebo plastové kelímky, podnosy pro použití v domácnosti, ruční mlýnky pro použití v domácnosti, sklenice (nádobí), slánky, sochy z porcelánu, keramiky, kameniny nebo skla, stojánky na ubrusy (stolování), svačkové boxy, svícný, talíře na jedno použití, tepelně izolované nádoby, toaletní taštičky, umělecká díla z porcelánu, keramiky, kameniny nebo skla, vafečky (kuchyňské náčiní), viněty na karafy, vybavené piknikové koše (včetně nádobí), výrobky z křišťálového skla, výrobky z porcelánu; (25) čelenky (oděvy), čepice, košile, kravaty, nepromokavé oděvy, oděvy pro cyklisty, plastrony (kravatové šátky), pokrývky hlavy, ponožky, pulovry, rukavice (oděvy), sportovní dresy, sportovní tílka, šátky a šály, trička, vesty, župany; (28) akční figurky, antistresové hračky, boby, bublifuky (hračky), deskové hry, hokeyjky, hrací karty, ozdoby na vánoční stromček (s výjimkou osvětlení a cukrovinek), plyšové hračky, stavebnice (hračky), šachovnice, trampolíny, vaky na lyže, zábavné předměty na párty; (32) minerální vody (nápoje), mošty, nealkoholické nápoje, ovocné šťávy, vody (nápoje); (33) destilované nápoje, digestivy (likéry a lihoviny), lihoviny (nápoje), víno; (35) administrativní služby, aktualizace reklamních materiálů, cílený marketing, fotokopírování, grafická úprava pro reklamní účely, marketing, nábor zaměstnanců, obchodní průzkumy, online inzerce v počítačové síti, optimalizace návštěvnosti webových stránek, pomoc při řízení obchodní činnosti, pořádání výstav pro obchodní či reklamní účely, poskytování obchodních informací prostřednictvím webových stránek, PPC reklama, propagace, průzkum trhu, průzkum veřejného mínění, reklama za účelem vytvoření identity značky pro jiné osoby, rozhlasová reklama, sestavování katalogů informací pro obchodní či reklamní účely, služby v oblasti firemní komunikace, služby v oblasti vztahů s médii, styk s veřejností, šíření reklamních materiálů, televizní reklama, venkovní reklama, vydávání reklamních textů, výroba reklamních filmů, vývoj reklamních konceptů, zaznamenávání písemných sdělení a údajů, zpracování textu, zprostředkování obchodních informací, zprostředkování obchodů vztahující se k propojování různých odborníků se zákazníky, zprostředkování propagace, zprostředkování zaměstnání; (41) fotografování, hudební produkce, hudební vzdělávání, knihovnické služby (půjčovny knih), kulturní, vzdělávací nebo zábavní služby poskytované uměleckými galeriemi, moderování zábavních akcí, obrazové zpravodajství, online vydávání elektronických knih a časopisů, organizování zábavních akcí, pojízdné knihovny, pořádání a uvádění koncertů, pořádání a vedení kolokvií, pořádání a vedení konferencí, pořádání a vedení kongresů, pořádání a vedení osobních vzdělávacích fór, pořádání a vedení seminářů, pořádání a vedení sportovních akcí, pořádání a vedení symposií, pořádání a vedení workshopů (školení), pořádání soutěží (vzdělávacích nebo zábavních), pořádání sportovních soutěží, pořádání výstav ke kulturním nebo vzdělávacím účelům, poskytování informací v oblasti rekreačních aktivit, poskytování informací v oblasti vzdělávání, poskytování informací v oblasti zábavy, poskytování videí online bez možnosti stažení, provozování muzeí, provozování zoologických zahrad, překladatelské služby, snímání fotografií prováděné dronem, snímání videa prováděné dronem, školení, školní vzdělávání, vydávání knih, vydávání textů (s výjimkou reklamních), výroba filmů (s výjimkou reklamních), výroba podcastů, výroba rozhlasových a televizních programů, zábava.

(730) **Zlínský kraj**, třída Tomáše Bati 21, Zlín, 76190, CZ(210) **O-577143**

(220) 24.01.2022

(320) 24.01.2022

(511) 16, 28, 35, 41, 43

(540)

PROTOŽE MŮŽU...

(592) Slovní

(510) (16) papírenské zboží, a to blahopřání, vizitky, afirmační karty ručně malované, kalendáře, diáře, alba a zápisníky s motivy, visačky na láhve z papíru nebo lepenky; (28) společenské hry, loutky, divadelní masky; (35) obchodní činnost s výše uvedenými výrobky ve tř. 16 a 28, propagační činnost a reklama, výroba reklamních filmů, vydávání reklamních textů; (41) pořádání společenských akcí, zábavní a kulturní aktivity, fotografování, filmování a výroba filmů a videoklipů s výjimkou reklamních, filmová distribuce, filmová projekce, divadelní představení, vzdělávání, pořádání kurzů, školení a lektorská činnost, vydávání knih a vydávání textů s výjimkou reklamních, zprostředkování výše uvedených služeb ve tř. 41; (43) služby zajišťující stravování a nápoje, poskytování dočasného ubytování, kavárna, vinárna, koktejlový bar, zážitková gastronomie, pronájem přechodného ubytování, rezervace přechodného ubytování, pronájem jednacích místností, pronájem párty stanů, zprostředkování výše uvedených služeb ve tř. 43.

(730) **Polenková Helena Mgr.**, Chvalovka 1342/15, Brno, Bystřec, 63500, CZ
(740) Mgr. Alžběta Jurtíková, INPROCHES Patentová a známková kancelář, Mezířka 775/1, Brno, Veveří, 60200

(210) **O-577147**

(220) 24.01.2022

(320) 24.01.2022

(511) 29, 32, 43

(540)

(592) Obrazová

(510) (29) bílý sýr, bologna (masový výrobek boloňského typu), bramborové hranolky, bramborové knedlíky, bramborová kaše, bramborové noky, brambory zpracované, čerstvá drůbež, čerstvé maso, čerstvé kuřecí maso, grilovaná zelenina, hamburgery, hotová jídla z masa, kuřecí vývar, losos (neživý), maso, polévky a vývary, masové výtažky, ryby, mořské plody a měkkýši (neživí); (32) cidre nealkoholický, džusy, energetické nápoje, kolové nápoje, limonády, míchané ovocné džusy, minerální a sycené vody, mražené nápoje na bázi ovoce, nápoje s ovocnou příchutí, nealkoholická piva, nealkoholické nápoje, nealkoholické perlivé nápoje, neperlivá voda, ochucené sycené nápoje, perlivá voda, pivo a nealkoholické pivo, pomerančový džus; (43) restaurace (služby), restaurace servírující porcované maso, restaurace s odnosem jídel s sebou, gril - restaurace, delikatesy (restaurace), bufety, služby barů, bistra (služby), catering (poskytování jídla a nápojů), podávání jídel a nápojů hostům v restauracích, podávání jídel a nápojů, podávání alkoholických nápojů, pohostinství (služby), podávání jídel a nápojů v barech, příprava jídel, příprava pokrmů, restaurační služby zahrnující bary s povolením k prodeji alkoholu, služby salátových barů.

(591) Barevná

(730) **CALETA GUSTO s.r.o.**, Nákladní 301/13, Mariánské Lázně, 35301, CZ

(740) Mgr. PETR ŽIŽKA, LL.M., advokátní kancelář, Mgr. Petr Žižka LL.M., advokát, Sedláčkova 209/16, Plzeň, Vnitřní Město, 30100

(210) **O-577150**

(220) 24.01.2022

(320) 24.01.2022

(511) 9, 16, 25, 28, 35, 41

(540)

porta inferi

(592) Slovní

(510) (9) nosiče zvukových nahrávek, nosiče zvukových záznamů, elektronické nosiče dat, stahovatelné hudební soubory, stahovatelné hudební nahrávky, stahovatelné soubory obrázků, stahovatelné soubory s hudbou, počítačové programy, elektronické plakáty ke stažení, elektronické brožury ke stažení;

(16) plakáty, letáky, brožury, samolepky, fotografie, podepsané fotografie; (25) oděvy, pásky k oděvům, oděvy, tenisová potítka, čepice, sportovní čepice, spodní prádlo, tílka, trička, mikiny; (28) hry, hračky plyšové; (35) reklama, reklama a marketing, propagace, služby uměleckých agentur (obchodní management výkonných umělců); (41) organizace a pořádání koncertů, živá hudební vystoupení, hudební vydavatelství.

(730) **Andrássy Miroslav**, Na Lani 214, Nový Jičín, Loučka, 74101, CZ

(210) **O-577151**

(220) 24.01.2022

(320) 24.01.2022

(511) 9, 37, 42

(540)



(593) Obrazová

(510) (9) nabíjecí stanice pro elektromobily, nabíjecí stanice pro elektrická vozidla, fotovoltaická zařízení pro výrobu elektřiny; (37) instalace elektrických zařízení, instalační a montážní služby, čištění, opravy a údržba nabíjecích stanic a fotovoltaických zařízení, instalace zařízení a vybavení do budov, zařízení na nabíjení baterií a ukládání energie a pronájem těchto zařízení, stavebnictví a demolice staveb; (42) služby IT, konzultační služby v oblasti informačních technologií [IT], projektování, projektování staveb, projektování ve výstavbě, služby v oblasti informačních technologií, inženýrské služby v oblasti environmentálních technologií, inženýrské služby v oblasti energetických technologií, inženýrsko-technické služby.

(591) Barevná

(730) **COM PLUS CZ a.s.**, Nad Krocínkou 317/48, Praha 9, Prosek, 19000, CZ

(210) **O-577153**

(220) 24.01.2022

(320) 24.01.2022

(511) 6, 9, 19, 36, 37, 40, 45

(540)

TEBRIX

(592) Slovní

(510) (6) kovové stavební a konstrukční materiály a prvky, potrubí pro drenáže kovové, krytiny střešní kovové, kovové konstrukce a přenosné stavební prvky, nosníky kovové, kovové přenosné domy, kovové altány, bazény plavecké kovové, obklady zdí kovové, schody kovové, kovové dveře, vrata, okna, zárubně a okenní kryty, žlaby okapní kovové, vodovody a vodovodní trubky kovové, kovové podlahy, kovové ochranné prvky (lišty, svodidla, postupy), kovová zábradlí, kovová schodiště, kovové kabely a dráty neelektrické, železářské zboží a drobné kovové zboží, kovové trubky, sejfy, podzemní úkryty a kryty před živelnými pohromami vyrobené z kovu, podzemní úkryty a kryty před útokem atomovými zbraněmi vyrobené z kovu, protitlakové dveře vyrobené z kovu, bezpečnostní poklopy vyrobené z kovu, tlakové bezpečnostní ventily, podzemní úkryty před tornádem vyrobené z kovu, bezpečnostní kovové uzávěry, bezpečnostní kovové nádoby, bezpečnostní kovové rolety, kovové bezpečnostní schránky, kovové bezpečnostní dveře, kovové bezpečnostní součásti dveří, trezory a bezpečnostní schránky, kovové výtzuže bezpečnostních dveří, kovové mříže pro bezpečnostní účely, trezory a bezpečnostní schránky, kovové, pancéřování, pancéřové štíty, kovové pancéřování, kovové pancéřové pláty, kovové pancéřové dveře; (9) bezpečnostní kontrolní přístroje, bezpečnostní kamery, bezpečnostní zařízení na sledování, ochranné a bezpečnostní prostředky, požární únikové žebříky (bezpečnostní zařízení), jednonábové radiokomunikační přístroje pro pevné stanice, kamerové systémy, elektrická zabezpečovací zařízení proti krádeži, zabezpečovací poplašná zařízení (nikoliv pro vozidla), bezpečnostní, zabezpečovací, ochranná a signalizační zařízení, poplašná zabezpečovací zařízení (jiná než pro vozidla), datové sítě, elektrické rozvody, elektrické usměrňovače, elektrické rozvaděče, elektrické měniče, elektrické rozvodny, elektronické tlumičky, elektrické dráty, kabely a vedení, elektrické generátory, elektronické systémy řízení, elektroinstalační materiál; (19) bezpečnostní sklo, nekovové

bezpečnostní okenice, nekovové stavební a konstrukční materiály a prvky včetně polozpracovaného řeziva (trámy, prkna, dřevěné panely, překližka), lepenka, cihly, skleněné cihly, obkladačky, dlaždice, přírodní a umělé kámen, cement, cementové zboží, vápno, malta, sádra, šterk, beton, kameninové a cementové roury, stavební materiál pro stavbu cest, asfalt, písek, šterk, směla, dehet, břidlice, živec, potrubí pro drenáže nekovové, geotextilie, krytiny střešní nekovové, nátěrové hmoty stavební, stavební sklo, tabulové okenní sklo, šamot, tašky, tvárnice, nekovové konstrukce a přenosné stavební prvky, nosníky nekovové, nekovové přenosné domy, nekovové konstrukce pro akvária, altány, bazény plavecké nekovové, obklady zdí nekovové, schody nekovové, nekovové dveře, vrata, okna, zárubně a okenní kryty, žlaby okapní nekovové, vodovody a vodovodní trubky nekovové, nekovové podlahy, podlahová prkna, dlaždičky, dřevěné podlahové krytiny, betonové podlahy, gumové podlahy, plastové podlahy, akrylové podlahy, parkety, dlaždičky, přenosné podlahové dlaždice, taneční podlahy, nekovové, přenosné taneční parkety, nekovové, nekovové ochranné prvky (lišty, svodidla, postupy), nekovová zábradlí, nekovová schodiště; (36) konzultace o nemovitostech, konzultace při koupi nemovitostí, pronájem a správa nemovitostí, údržba nemovitostí, správa a evidence majetku, zprostředkování nemovitostí, finanční informace pro investory; (37) konzultace ve stavebnictví, podzemní stavební práce, budování podzemních staveb, hloubení podzemních nádrží, výstavba podzemních konstrukcí, budování podzemních šachet, budování podzemních štol, výstavba podzemních skladovacích zařízení, instalace bezpečnostních systémů, instalace domovních bezpečnostních zařízení, instalace zabezpečovacího a bezpečnostního vybavení, údržba a opravy bezpečnostních zařízení, stavebnictví a demolice staveb, stavby bytové, občanské a průmyslové, činnosti zednické, tesařské, instalatérské, malířské, pokrývačské, obkládačské, pokládání podlah, instalace elektrické, opravy a údržba elektrických zařízení, pronájem nástrojů, strojů, zařízení a vybavení pro stavebnictví a demolice staveb, služby pronájmu nářadí a konstrukčního materiálu, poskytování odborného poradenství při výběru stavebních materiálů na stavbu, rekonstrukce, opravy a údržby budov, zprostředkovatelská činnost ve stavebnictví na veškeré stavební činnosti, montáž, opravy a údržba klimatizací, revize zařízení, stavební dozor, stavební sanace, instalace, opravy a údržba inženýrských sítí, instalace, opravy a údržba průmyslových a domovních rozvodů vody, plynu a topení, provádění rekonstrukcí zejména v oblasti rozvodů vody, topení a plynu, opravy, údržba a instalace tepelných čerpadel a jich rozvodů, zprostředkování pomocných, opravárenských a instalačních služeb ve stavebnictví, montáž stavebních konstrukčních systémů pro bezprašné, hygienické a sterilní pracoviště, montáž kontejnerových operačních jednotek a jejich zázemí, montáž tepelných, ventilačních a klimatizačních zařízení, klempířské, elektroinstalační, stavební, vodoinstalační a plynoinstalační práce a služby, revize elektrických zařízení, montáž dveří a zárubní, montáž nábytku, zámečnické práce, čištění budov (fasád, vnějších povrchů a ploch), čištění budov (interiérů), úklid interiérů (budov), izolování staveb, vysoušení staveb, vyztužování zdí, poradenská činnost v oboru stavebnictví, instalace, údržba a opravy snímačů a čteček pro kódy, čárové kódy, etikety a čitelná písma, přístrojů pro kontrolu kvality, rozměrů a povrchů, jakož i pro rozpoznání pozice a obráběných součástek, přístrojů pro měření pro dvojrozměrné a trojrozměrné měření materiálů a předmětů a pro vyhodnocování a další zpracování takto vygenerovaných naměřených dat, instalace, údržba a opravy kamer, zejména příručních kamer, kamer pro měření objemu, kamer aktivovaných pohybem, maticových kamer, řádkových kamer, digitálních kamer, infračervených kamer, digitálních rychlostních kamer, polovodičových kamer; (40) konzervování potravin a nápojů, kovářství, pokovování kovových materiálů, odlévání kovů, pokovování, pokovování elektrolytické, pronajímání generátorů, svařování, úprava a zpracování kovů, zpracování stavebních materiálů, zpracování dřeva, truhlářství, finální úprava dřeva, zpracování odpadů, recyklace dřeva, tisk a potisk výrobků a jejich obalů, poskytování informací a konzultace v oblasti zpracování a úpravy materiálů, a to dřeva, dekontaminace nebezpečných látek, čištění povrchů, čištění vzduchu, likvidace odpadu, recyklace odpadu, zpracování odpadu, úprava vody, čištění vody, odstraňování pachů z ovzduší, třídění odpadů a likvidace plastového odpadu, recyklace plastového odpadu, zpracování plastového odpadu, informační činnost v oblasti zpracování a recyklace odpadů; (45) služby poradenské, bezpečnostní služby pro budovy, bezpečnostní poradenské, bezpečnostní služby na ochranu majetku, bezpečnostní služby na ochranu osob, bezpečnostní služby při veřejných akcích, monitorování bezpečnostních a poplašných zařízení, sledování poplašných a bezpečnostních zařízení, bezpečnostní služby pro fyzickou ochranu osob, bezpečnostní inspekční služby pro třetí osoby, bezpečnostní služby pro fyzickou ochranu hmotného majetku, poskytování informací týkajících se bezpečnostních služeb ochrany, bezpečnostní služby, záchranné služby,

služby ostrahy a vymáhací služby, konzultační služby v oblasti bezpečnostních potřeb obchodních a průmyslových společností, obsluha elektronické a mechanické ostrahy v rámci této třídy, technická ostraha - ochrana majetku, fyzická ostraha - ochrana osob, bezpečnostní poradenství, detektivní činnost.

(730) **Tebrix Safety Home s.r.o.**, 1. máje 868/11, Liberec, Liberec III-Jeřáb, 46007, CZ

(740) Ing. Pavel Nádvořík s.r.o., Klínová 620/1, Ostrava, Hulváky, 70900

(210) **O-577172**

(220) 25.01.2022

(320) 25.01.2022

(511) 28, 35, 39

(540)



(593) Obrazová

(510) (28) hračky, hry a žertovné předměty, přístroje a zařízení pro zábavní parky a hřiště, sportovní zařízení a zařízení ke cvičení, vybavení pro dětská hřiště; (35) reklama, marketing a propagační služby, obchodní zprostředkovatelské služby a obchodní informace pro spotřebitele, pomoc v obchodní a podnikatelské činnosti, management a administrativní služby; (39) balení a skladování zboží, doprava a přeprava, informační, poradenské a rezervační služby v oblasti dopravy, pronájem týkající se vozidel, přepravy a skladování, pronájem v souvislosti s dopravou a skladováním, rozvážkové služby.

(591) Barevná

(730) **Agentura Devět měsíců s.r.o.**, 2. května 1536, Zlín, 76001, CZ

(740) Mgr. Vendula Jelínková, advokátka, Mgr. Vendula Jelínková, Potoky 552, Zlín, 76001

(210) **O-577174**

(220) 25.01.2022

(320) 25.01.2022

(511) 16, 25, 35, 38, 41

(540)



(593) Obrazová

(510) (16) papír, tiskoviny, časopisy, periodika, knihy, knihařské výrobky, fotografie, kalendáře, pohlednice, plakáty, prospekty, plastové obaly (nezařazené v jiných třídách), papírové obaly, psací potřeby, potřeby pro umělce (v jiné třídě neuvedené), reklamní, propagační a užitkové výrobky z papíru, a to informační, reklamní a propagační letáky, mapy, průvodce, dopisní obálky, přání, samolepky, tašky, sešity, tužky, těžítka, tiskárenské a

kartonážní výrobky (obaly); (25) oděvy, dětské oděvy, halenky, šaty, kostýmy, kalhoty, sukně, saka, košile, vesty, kabáty, pláště, pláštěnky, bundy, roláky, svetry, pulovry, oblečení pro volný čas a sport, plavky a plážové oblečení, šortky, trička, tepláky, teplákové soupravy, mikiny, větrovky, sportovní bundy, kombinézy, pánské, dámské, dětské prádlo, noční košile, pyžama, župany, overaly, body, slippy, trenýrky, spodničky, kalhotky, podprsenky, korzety, živůtky, podvazky, nátečnický, tílka, spodní košilky, kombiné, bavlněná a elastická trika, leginy, kamaše, ponožky, kožené pásky, textilní pásky, punčochové zboží, silonové punčocháče, sportovní dresy, hokejové dresy, potítka, podkolenky, zástěry, pracovní oděvy (ochranné), džínové oděvy a prádlo, oděvy z kůže, kožešin a jejich imitací, výbavičky pro novorozence, bryndáčky (látkové), body zapínané v rozkroku pro kojence a batolata, dětské textilní pleny, vázanky, kravaty, motýlky, šle, šály, šátky, rukavice, obuv, domácí obuv, sportovní obuv, rekreační obuv, tenisky, vysoké boty, holínky, mokašiny, polobotky, střevíce, pantofle, bačkory, sandály, kloboučnické zboží všeho druhu, domácí sportovní a rekreační kloboučnické zboží, klobouky, čepice, čapky, čelenky, barety, kšilty, kšiltovky, koupací čepice; (35) reklamní, inzertní a propagační činnost, public relations, pořádání výstav a veletrhů pro obchodní a reklamní účely, pronájem reklamních ploch, reklama on-line v počítačové síti, marketing; (38) vysílání televize přes internet, televizní vysílání, rozhlasové vysílání, digitální vysílání, satelitní vysílání, televizní vysílání programů, televizní vysílání zábavných, vzdělávacích, výchovných, soutěžních, diskusních a informačních pořadů, streaming audio a video materiálů na internetu, služby v oblasti vysílání dat, diskusní fóra (poskytování internetových diskusních fór), podcasting, šíření a výměna informací prostřednictvím počítačových a telekomunikačních sítí, včetně internetu; (41) agenturní činnost v oblasti kultury, nakladatelství a vydavatelství, předprodej vstupenek na kulturní, sportovní a společenské akce, zprostředkovatelská činnost v oblasti kultury a sportu, služby pro oddech a rekreaci, organizování soutěží, praktický výcvik, informace o výchově a vzdělávání, organizování a vedení konferencí, seminářů, kongresů a sympozií, organizování kulturních nebo vzdělávacích výstav, pronájem sportovních zařízení, výchova, vzdělávání, zábava, provozování sportovních zařízení, pořádání sportovních, tělovýchovných, kulturních a společenských akcí, organizování prohlídek muzeí, kulturních sbírek, knihoven, zámků, hradů a kulturních ústavů, návštěv divadel, koncertů, kin, všech kulturních, zábavných a sportovních podniků s průvodcem pro vzdělávací účely, organizování doprovodných kulturních programů, divadelních představení, hudebních vystoupení, poskytování informací o možnostech rekreace, organizování seminářů v oblasti cestovního ruchu, vydavatelství elektronických nosičů zvukových a zvukově obrazových záznamů a jejich rozmnoženin, poskytování on-line elektronických publikací (bez možnosti stažení), výroba rozhlasových a televizních programů, rozhlasová a televizní zábava.

(591) Barevná

(730) **město Orlová**, Osvobození 796, Orlová, Lutyně, 73514, CZ

(740) INPARTNERS GROUP, Mgr. Jan Brauner LL.M., advokát, Tuřanka 1519/115a, Brno, Slatina, 62700

(210) **O-577175**

(220) 25.01.2022

(320) 25.01.2022

(511) 16, 25, 35, 38, 41

(540)



(593) Obrazová

(510) (16) papír, tiskoviny, časopisy, periodika, knihy, knihařské výrobky, fotografie, kalendáře, pohlednice, plakáty, prospekty, plastové obaly (nezařazené v jiných třídách), papírové obaly, psací potřeby, potřeby pro umělce (v jiné třídě neuvedené), reklamní, propagační a užitkové výrobky z papíru, a to informační, reklamní a propagační letáky, mapy, průvodce, dopisní obálky, přání, samolepky, tašky, sešity, tužky, těžítka, tiskárenské a kartonážní výrobky (obaly); (25) oděvy, dětské oděvy, halenky, šaty, kostýmy, kalhoty, sukně, saka, košile, vesty, kabáty, pláště, pláštěnky,

bundy, roláky, svetry, pulovry, oblečení pro volný čas a sport, plavky a plážové oblečení, šortky, trička, tepláky, teplákové soupravy, mikiny, větrovky, sportovní bundy, kombinézy, pánské, dámské, dětské prádlo, noční košile, pyžama, župany, overaly, body, slippy, trenýrky, spodničky, kalhotky, podprsenky, korzety, živůtky, podvazky, nátělníky, tílka, spodní košíčky, kombiné, bavlněná a elastická trika, legíny, kamaše, ponožky, kožené pásky, textilní pásky, punčochové zboží, silonové punčocháče, sportovní dresy, hokejové dresy, potítka, podkolenky, zástěry, pracovní oděvy (ochranné), džínové oděvy a prádlo, oděvy z kůže, kožešin a jejich imitací, vybavičky pro novorozence, bryndáčky (látkové), body zapinané v rozkroku pro kojence a batolata, dětské textilní pleny, vázanky, kravaty, motýlky, šle, šály, šátky, rukavice, obuv, domácí obuv, sportovní obuv, rekreační obuv, tenisky, vysoké boty, holínky, mokašiny, polobotky, střevíce, pantofle, bačkory, sandály, kloboučnické zboží všeho druhu, domácí sportovní a rekreační kloboučnické zboží, klobouky, čepice, čapky, čelenky, barety, kšilty, kšiltovky, koupací čepice; (35) reklamní, inzertní a propagační činnost, public relations, pořádání výstav a veletrhů pro obchodní a reklamní účely, pronájem reklamních ploch, reklama on-line v počítačové síti, marketing; (38) vysílání televize přes internet, televizní vysílání, rozhlasové vysílání, digitální vysílání, satelitní vysílání, televizní vysílání programů, televizní vysílání zábavných, vzdělávacích, výchovných, soutěžních, diskusních a informačních pořadů, streaming audio a video materiálů na internetu, služby v oblasti vysílání dat, diskusní fóra (poskytování internetových diskusních fór), podcasting, šíření a výměna informací prostřednictvím počítačových a telekomunikačních sítí, včetně internetu; (41) agenturní činnost v oblasti kultury, nakladatelství a vydavatelství, předprodej vstupenek na kulturní, sportovní a společenské akce, zprostředkovatelská činnost v oblasti kultury a sportu, služby pro oddech a rekreaci, organizování soutěží, praktický výcvik, informace o výchově a vzdělávání, organizování a vedení konferencí, seminářů, kongresů a sympozií, organizování kulturních nebo vzdělávacích výstav, pronájem sportovních zařízení, výchova, vzdělávání, zábava, provozování sportovních zařízení, pořádání sportovních, tělovýchovných, kulturních a společenských akcí, organizování prohlídek muzeí, kulturních sbírek, knihoven, zámků, hradů a kulturních útavů, návštěv divadel, koncertů, kin, všech kulturních, zábavných a sportovních podniků s průvodcem pro vzdělávací účely, organizování doprovodných kulturních programů, divadelních představení, hudebních vystoupení, poskytování informací o možnostech rekreace, organizování seminářů v oblasti cestovního ruchu, vydavatelství elektronických nosičů zvukových a zvukově obrazových záznamů a jejich rozmnoženin, poskytování on-line elektronických publikací (bez možnosti stažení), výroba rozhlasových a televizních programů, rozhlasová a televizní zábava.

- (591) Barevná
(730) město Orlová, Osvobození 796, Orlová, Lutyně, 73514, CZ
(740) INPARTNERS GROUP, Mgr. Jan Brauner LL.M., advokát, Tuřanka 1519/115a, Brno, Slatina, 62700

- (210) **O-577187**
(220) 26.01.2022
(320) 26.01.2022
(511) 4, 35, 36, 39, 40, 41, 42, 44, 45
(540)

CĚRKA

- (592) Slovní
(510) (4) elektrická energie, elektrická energie ze solární energie, elektrická energie z větrné energie; (35) služby vztahů s veřejností, marketing, marketing nemovitostí, obchodní konzultační a poradenské služby; (36) poskytování trvalého bydlení, sdružování nemovitostí, investice do nemovitostí; (39) služby v oblasti cestovního ruchu, rozvod energie, distribuce energie, dodávka elektrické energie; (40) zpracování odpadu (transformace), třídění odpadů a recyklovatelného materiálu (transformace), recyklace a zpracování odpadů, výroba energie; (41) vzdělávací a školicí služby, služby v oblasti vzdělávání, zábavy a sportu, organizování konferencí, výstav ke kulturním a vzdělávacím účelům a soutěží; (42) architektura, architektonický design pro urbanistické plánování, projektování v oblasti urbanistického a obchodního projektování, architektonický design, projektování budov (design), grafický design, průmyslový design; (44) zemědělské, zahradnické a lesnické služby týkající se rekultivace území poškozeného průmyslem; (45) právní služby.
(730) obec Trojanovice, č. p. 210, Trojanovice, 74401, CZ
(740) iAdvokacie, advokátní kancelář s.r.o., JUDr. Tomáš Panáček, advokát, Sborová 81, Fulnek, 74245

- (210) **O-577195**
(220) 26.01.2022
(320) 26.01.2022
(511) 28, 35, 39, 41, 43
(540)



**GCA
POKER**

- (593) Obrazová
(510) (28) herní zařízení; (35) propagační činnost, reklama, pomoc při řízení obchodní činnosti, obchodní administrativa, kancelářské práce; (39) doprava; (41) vzdělávání, zábava; (43) služby zajišťující stravování a nápoje, dočasné ubytování.
(730) **W.G.G. a.s.**, Janáčkovo nábřeží 1153/13, Praha 5, Smíchov, 15000, CZ
(740) Advokátní kancelář JUDr. Václav Korecký a Mgr. Radek Chaloupka, JUDr. Václav Korecký, advokát, Bedřicha Smetany 167/2, Plzeň, Vnitřní Město, 30100

- (210) **O-577196**
(220) 26.01.2022
(320) 26.01.2022
(511) 28, 35, 39, 41, 43
(540)



**GCA
POKER**

- (593) Obrazová
(510) (28) herní zařízení; (35) propagační činnost, reklama, pomoc při řízení obchodní činnosti, obchodní administrativa, kancelářské práce; (39) doprava; (41) vzdělávání, zábava; (43) služby zajišťující stravování a nápoje, dočasné ubytování.
(591) Barevná
(730) **W.G.G. a.s.**, Janáčkovo nábřeží 1153/13, Praha 5, Smíchov, 15000, CZ
(740) Advokátní kancelář JUDr. Václav Korecký a Mgr. Radek Chaloupka, JUDr. Václav Korecký, advokát, Bedřicha Smetany 167/2, Plzeň, Vnitřní Město, 30100

(210) **O-577198**
(220) 26.01.2022
(320) 26.01.2022
(511) 28, 35, 39, 41, 43
(540)



(593) Obrazová
(510) (28) herní zařízení; (35) propagační činnost, reklama, pomoc při řízení obchodní činnosti, obchodní administrativa, kancelářské práce; (39) doprava; (41) vzdělávání, zábava; (43) služby zajišťující stravování a nápoje, dočasné ubytování.
(730) **W.G.G. a.s.**, Janáčkovo nábřeží 1153/13, Praha 5, Smíchov, 15000, CZ
(740) Advokátní kancelář JUDr. Václav Korecký a Mgr. Radek Chaloupka, JUDr. Václav Korecký, advokát, Bedřicha Smetany 167/2, Plzeň, Vnitřní Město, 30100

(210) **O-577199**
(220) 26.01.2022
(320) 26.01.2022
(511) 21, 32, 43
(540)



(593) Obrazová
(510) (21) sklenice na pití, pivní püllitry, poháry (nádoby na pití), pivní tácky, jiné než papírové nebo textilní, džbány, džbány na pivo, karafy, skleněné karafy, podtácky, plastové podtácky, otvíráky lahví (ruční), otvíráky na lahve, umělohmotné prostírání; (32) nealkoholické aperitivy, nealkoholické nápoje s příchutí piva, pivo, ochucené pivo, nealkoholické pivo, sladové pivo, pšeničné pivo, černé pivo [pivo z praženého sladu], ječmenné víno (pivo), světlé pivo (svrchně kvašené), piva z rukodělných pivovarů, nealkoholické sladové nápoje, chmelové výtažky pro výrobu piva, chmelové výtažky pro použití při přípravě nápojů, nápoje na bázi piva, přípravky pro výrobu nápojů, zázvorové pivo; (43) pivnice, bary, restaurační služby zahrnující bary s povolením k prodeji alkoholu, bufety, turistické restaurace, služby v oblasti pohostinství, restaurace, podávání nápojů v pivnicích s vlastním pivovarem.
(730) **Čupr Pavel Ing.**, Kleštiny 319/17, Brno, Jehnice, 62100, CZ
Mahr Marek, Ořešinská 108/22, Brno, Jehnice, 62100, CZ
(740) Šetina, Komendová & Partners s.r.o., advokátní kancelář, JUDr. Tomáš Šetina, Florianova 440/17, Brno, Královo Pole, 61200

(210) **O-577225**
(220) 27.01.2022
(320) 27.01.2022
(511) 3, 5, 35
(540)

Yavanie

(592) Slovní
(510) (3) kosmetické přípravky, parfumerie, přípravky pro osobní hygienu, kosmetické přípravky na zlepšení kvality pleti, kosmetika na vlasy, kolagenové přípravky pro kosmetické účely, bylinné výtažky pro kosmetické účely, masti (neléčivé), krémy pro ošetření pleti pro kosmetické účely, oleje pro kosmetické účely, vonné oleje a aromatické výtažky,

opalovací přípravky, přípravky pro ústní hygienu, neléčivé přípravky na ošetřování pokožky, kosmetické přípravky napomáhající hubnutí, kosmetika obsahující keratin, přípravky pro výživu vlasů, přípravky pro péči o pleť, oči a nehty, přípravky pro péči o vlasy, deodoranty a antiperspiranty, hydratační koncentráty (kosmetika), mýdla a gely, přípravky do koupele; (5) potravní doplňky a dietetické přípravky pro léčebné účely, dietetická vláknina usnadňující trávení, potraviny pro batolata, výživové doplňky, vitamínové přípravky, kolagen pro léčebné účely, digestiva (prostředky ke zlepšení trávení), léky navozující spánek, potravní doplňky s kosmetickým účinkem, doplňky zdravé výživy vyrobené převážně z minerálů, doplňky zdravé výživy vyrobené převážně z vitaminů, bylinné a rostlinné výtažky pro léčebné účely, léčivé bylinné čaje, léčivé byliny, rostlinné krémy pro léčebné účely, léčivé přípravky a látky, léčivé krémy, léčivé spreje, léčivé oleje, tuky pro léčebné účely, rostlinné spreje pro léčebné účely, antioxidanty, farmaceutické přípravky a přírodní léčiva, pastilky pro farmaceutické účely, homeopatické doplňky, farmaceutické přípravky na úpravu imunity, léčebné přípravky na hubnutí, léčivé nápoje, dietetické nápoje pro léčebné účely, farmaceutické přípravky pro péči o vlasy, léčivé přípravky pro podporu růstu vlasů a nehtů, farmaceutické přípravky pro péči o pokožku, dietetická vláknina, potraviny pro diabetiky, proteinové potravní doplňky, sirupy pro farmaceutické účely, povzbuzující prostředky pro centrální nervový systém, zubní přípravky a výrobky a léčebné zubní pasty; (35) maloobchodní a velkoobchodní prodej s výrobky uvedenými výše ve třídách 3 a 5, nákupní objednávky (administrativní zpracování), administrativní zpracování a organizování zásilkových služeb, reklamní, marketingové a propagační služby, marketing, reklama on-line v počítačové síti, podpora prodeje pro třetí strany, poskytování obchodních a podnikatelských informací, zprostředkování obchodů, zprostředkování obchodních informací, organizování komerčních a reklamních akcí a výstav, předvádění zboží pro reklamní účely a podporu prodeje, služby řízení obchodní činnosti v oblasti elektronického obchodování.

(730) **Allysium s.r.o.**, Nádražní 445/185, Ostrava, Přívoz, 70200, CZ
(740) Ing. Pavel Nádvořík s.r.o., Klínová 620/1, Ostrava, Hulváky, 70900

(210) **O-577243**
(220) 27.01.2022
(320) 27.01.2022
(511) 34
(540)



(593) Obrazová
(510) (34) tabák, cigarety obsahující náhražky tabáku, ne pro léčebné účely, cigarety, špičky na cigarety, ústní vaporizéry pro kuřáky, zápalky, zapalovače pro kuřáky, cigaretový papír, tabákové příchutě, jiné než éterické oleje, elektronické cigarety, elektronická zařízení pro zapalování a zahřívání cigaret.
(730) **China Tobacco Guangdong Industrial Co., Ltd.**, 8th-16th Floor, No.186, Linhexiheng Road, Tianhe, Guangzhou, CN
(740) Zeiner & Zeiner advokátní kancelář s.r.o., Mgr. Alexandr Vališ, Dominikánská 350/5, Brno, Brno-město, 60200

(210) **O-577247**
(220) 27.01.2022
(320) 27.01.2022
(511) 16, 21, 35, 41, 45
(540)

AVZ sdílíme dobrou praxi

(592) Slovní
(510) (16) papírnické zboží, poznámkové bloky, potištěné papírnické zboží, papírnické zboží na společenské akce, a to ubrousky, papírové tašky a krabičky, desky na dokumenty (papírnické zboží), plakáty, propisky, kuličková pera, psací potřeby, pouzdra na psací potřeby; (21) papírové

tácky; (35) pomoc v obchodní a podnikatelské činnosti, management a administrativní služby, obchodní analýzy, průzkum a informační služby, obchodní poradenství a informace pro spotřebitele, například obchodní analýzy a tvorba obchodních přehledů (ceníků), obchodní oceňovací služby, obchodní výzkum, tvorba obchodních zpráv, reklamní, marketingové a propagační služby, odborné obchodní poradenství; (41) pořádání konferencí v oblasti odborného vzdělávání, pořádání konferencí vztahujících se k obchodování, pořádání, vedení a organizování konferencí, pořádání setkání, vzdělávací a školicí služby, organizace seminářů, poradenství v oblasti obchodního vzdělávání; (45) právní služby, odborné poradenství vztahující se k právním záležitostem, právní poradenství a zastupování.

(730) **Asociace pro veřejné zakázky, z.s.**, Husitská 344/63, Praha 3, Žižkov, 13000, CZ

(740) **HAVEL & PARTNERS s.r.o.**, advokátní kancelář, Mgr. Ivan Rámeš, advokát, Na Florenci 2116/15, Praha 1, Nové Město, 11000

(210) **O-577251**

(220) 27.01.2022

(320) 27.01.2022

(511) 25, 28, 41

(540)

STOA

(592) Slovní

(510) (25) oděvy, obuv, sportovní oděvy, kalhoty, trička, polokošile, dresy, svetry, vesty, bundy, pokrývky hlavy, čepice, kšiltovky, kšilty, pláštěnky, opasky, ponožky, golfové oděvy (kromě rukavic); (28) hry, hračky, zahradní hry, venkovní hračky, sportovní nářadí, deskové hry, společenské hry, hry do místnosti, hry plážové a do bazénu, dáma (hra), domino, šachy, figurky (hračky), kuželky (hra), šachovnice, koulové hry, tělocvičná nářadí, dřevěné hračky, dřevěná zařízení na hřiště, výrobky na hraní golfu, golfové podložky, výrobky na hraní minigolfu; (41) výchova, vzdělávání, zábava a sportovní činnost, organizování sportovních akcí, provozování sportovních zařízení, organizování slavnostních společenských akcí, organizování zábavních a kulturních akcí, výuka golfu, organizování golfových turnajů, pronájem golfového vybavení, zábavní služby spojené s hraním golfu.

(730) **STOA-Zahradní minigolf s.r.o.**, č. p. 142, Zlonín, 25064, CZ

(740) **HARBER IP s.r.o.**, Dukelských hrdinů 567/52, Praha 7, Holešovice, 17000

(210) **O-577265**

(220) 28.01.2022

(320) 28.01.2022

(511) 20, 35, 40

(540)

wudboys

(592) Slovní

(510) (20) nábytek, barové židle, bary (nábytek), bezpečnostní skřínky (nábytek), botníky, čajové stolky, části nábytkových stěn, části nábytku, čelní desky skříní, konferenční stoly, konferenční stolky, pracovní desky, pracovní stoly, pracovní židle, pracovní plochy jako nábytek, skřínky, šatní skříně, nástěnné skříně, policové skříně, vestavěné skříně, dřevěné skřínky, kuchyňské skřínky, skříně do ložnic, skřínky na nádobí, uzamykatelné skřínky (nábytek), nábytkové skříně a stěny, odkládací stolky, lavice (nábytek), židle, kancelářské židle, skládací židle, jídelní židle, jídelní stoly; (35) maloobchodní prodej nábytku, velkoobchodní prodej nábytku, online objednávkové služby; (40) zakázková výroba nábytku, truhlářství (zakázková výroba).

(730) **Wudboys s.r.o.**, Nemíž 20, Tehov, 25801, CZ

(740) **Mgr. PĚTR ŽIŽKA, LL.M.**, advokátní kancelář, Mgr. Petr Žižka LL.M., Sedláčkova 209/16, Plzeň, Vnitřní Město, 30100

(210) **O-577280**

(220) 28.01.2022

(320) 28.01.2022

(511) 14, 18, 25, 35, 40

(540)

MONERE

(593) Obrazová

(510) (14) šperky, náramky (šperky), přívěšky (šperky), dámské šperky, kroužky na klíče, řetízky na klíče a přívěšky k nim, kožené klíčenky (přívěšky); (18) batohy, batohy (ruksaky), malé batohy/ruksaky, batůžky, stahovací batůžky, kůže a imitace kůže, surové kůže a usně a výrobky z těchto materiálů, a to kožené popruhy, kožené popruhy na nošení "přes rameno" (pro kabelky, tašky), kabelky, dámské kabelky, večerní kabelky, kosmetické kabelky, kožené kabelky, módní kabelky, kabelky (kostry -), řetízkové kabelky, stahovací kabelky, měkké kabelky, dámské kabelky [psaníčka], malé dámské kabelky (psaníčka), univerzální peněženky, kožené peněženky, malé peněženky, dámské peněženky, peněženky (kožené zboží), kožené tašky a peněženky, kožené peněženky na mince, peněženky [na papírové peníze], sedlářské výrobky, biče a postroje pro zvířata, vodítka, kožená vodítka, vodítka na domácí zvířata, psí obojky, zavazadla, kožená zavazadla, popruhy na zavazadla; (25) pánské, dámské a dětské oděvy, šaty, dámské šaty, těhotenské šaty, letní šaty, dámské slavnostní šaty, sukně, šatové sukně, kalhotové sukně, šortkové sukně, trička, trička bez rukávů, trička s dlouhým rukávem, trička [s krátkým rukávem], sportovní trička s krátkým rukávem, kabáty, svrchníky (kabáty), dámské kabáty, krátké kabáty, tříčtvrteční kabáty, pánské kabáty, zimní kabáty, mikiny, mikiny s kapucí, sportovní mikiny s kapucí, čelenky [oděvy], čelenky proti pocení, čelenky na uši [oděvy], čepice, tepláky, tenké tepláky; (35) on-line maloobchodní služby zaměřené na kabelky, on-line maloobchodní služby zaměřené na oděvy; (40) šití (zakázková výroba).

(730) **Heczková Monika**, Na zákopec 175, Trinec, Kanada, 73961, CZ

(210) **O-577300**

(220) 31.01.2022

(320) 31.01.2022

(511) 35, 40, 41

(540)

SUHR

(592) Slovní

(510) (35) reklama, propagace, řízení, organizace a administrativa obchodní činnosti, kancelářské práce; (40) tiskařské služby; (41) vzdělávání, školení, zábava, sportovní a kulturní činnosti.

(730) **Tumpachová Michaela**, Husova 1308, Miroslav, 67172, CZ

(740) **LEGALITĚ advokátní kancelář s.r.o.**, Václavská 316/12, Praha 2, Nové Město, 12000

(210) **O-577307**
(220) 31.01.2022
(320) 31.01.2022
(511) 7, 30, 35
(540)



- (593) Obrazová
(510) (7) mlýnky na koření (elektrické), mlýnky na koření, s výjimkou mlýnků na ruční pohon; (30) koření, směsi koření, kari (koření), hřebíček (koření), skořice (koření), nové koření, paprika (koření), šafrán (koření), potravinová koření, sušené koření, chilli koření, zázvor (koření), koření drhnuté, anýz (koření), chaluha (koření), soli, chuťové přísady, ochucovadla a koření, koření směsi k přípravě dušených pokrmů, suché koření směsi k přípravě dušených pokrmů, pepř (koření), šalvěj (koření), smil (koření), koření výtahy, koření přípravky, koření na pečení, koření na popcorn, příchutě a koření, marinády obsahující koření, koření na pizzu, kari prášek (koření), koření na tacos, koření přísady pro nakládání zázvoru, hořčičný prášek (koření), mletý pepř (koření), mletá skořice (koření), mletý hřebíček (koření), upravený křen (koření), koření v prášku, sušený koriandr (koření), směsi kari koření, zázvorová pasta (koření), krekry ochucené kořením, sladká paprika jako koření, konzervované zahradní bylinky (koření přísady), zpracovaná konopná semena (koření přísady), koření směs na mleté maso sloppy joe (tradiční americký pokrm); (35) maloobchodní prodej kakaa, počítačové on-line objednávky, poskytování on-line tržního prostoru pro subjekty nakupující a prodávající výrobky a pro subjekty požadující či nabízející služby, reklama zasláním on-line propagace třetím stranám prostřednictvím elektronických komunikačních sítí, šíření reklamních materiálů on-line, reklama on-line v počítačové síti, pronájem reklamního prostoru on-line, reklama na zboží a služby on-line prodejců prostřednictvím prohlédávatelného on-line návodu, maloobchodní prodej koření, velkoobchodní prodej koření.
(591) Barevná
(730) **Bauer Jana**, Na Podskalí 110, Lukavec, 39426, CZ
(740) Mgr. PETR ŽIŽKA, LL.M., advokátní kancelář, Mgr. Petr Žížka LL.M., Sedláčkova 209/16, Plzeň, Vnitřní Město, 30100

(210) **O-577317**
(220) 01.02.2022
(320) 01.02.2022
(511) 13, 25, 41
(540)

SSK OLYMP OSTRAVA

- (592) Slovní
(510) (13) střelné zbraně, munice a střely, výbušniny, ohňostroje; (25) oděvy, obuv, pokrývky hlavy; (41) vzdělávání, školení, zábava, sportovní a kulturní činnosti.
(730) **ČSS, z.s. - sportovně střelecký klub Olymp Ostrava**, 191, Fryčovice, 73945, CZ
(740) JUDr. Lenka Příkazská, advokát, Vodičkova 710/31, Praha 1, Nové Město, 11000

(210) **O-577318**
(220) 01.02.2022
(320) 01.02.2022
(511) 13, 25, 41
(540)



- (593) Obrazová
(510) (13) střelné zbraně, munice a střely, výbušniny, ohňostroje; (25) oděvy, obuv, pokrývky hlavy; (41) vzdělávání, školení, zábava, sportovní a kulturní činnosti.
(730) **ČSS, z.s. - sportovně střelecký klub Olymp Ostrava**, 191, Fryčovice, 73945, CZ
(740) JUDr. Lenka Příkazská, advokát, Vodičkova 710/31, Praha 1, Nové Město, 11000

(210) **O-577321**
(220) 01.02.2022
(320) 01.02.2022
(511) 19, 20, 36, 37, 40, 42
(540)

Mikl's
DŘEVO • DESIGN • ŘEMESLO

- (593) Obrazová
(510) (19) dřevěné truhlářské výrobky k použití na stavbách, nekovová schodiště; (20) nábytek, truhlářské výrobky, interiérový nábytek, zrcadla, koupelnová zrcadla, zrcadla (nábytek), rámy na zrcadla, dřevěné dekorativní rámy (nábytek) pro elektrické přístroje, umělecké předměty ze dřeva, vosku, sádry nebo plastu, kuchyňské linky, židle, stoly, skříně (kuchyňské), šatní skříně, nástěnné skříně, vestavěné skříně, postele, postele – pohovky, dřevěný nábytek, dřevěný nábytek pro domácnost, plastový nábytek, plastový zahradní nábytek, skleněný nábytek, koupelnový nábytek, podstavce (nábytek), počítačový nábytek, vestavěný nábytek, kancelářský nábytek, věšáky (nábytek), plastový nábytek do koupelen, skládací židle, jídelní židle, kancelářské židle, pracovní židle, konferenční stoly, pracovní stoly, skladovací nábytek (police), dřevěné police a regály (nábytek); (36) nemovitostní (realitní) konzultační služby, zprostředkování v oblasti nemovitostí, zajišťování pronájmu nemovitostí, pronájem a nájem nemovitostí, získávání nemovitostí pro druhé, konzultace při koupi nemovitostí, makléřské služby v oblasti nemovitostí; (37) montážní služby související s instalací nábytku, montáž nábytku na míru, údržba a opravy nábytku, instalace vybavení interiérů kanceláří, služby týkající se montáže kuchyní, tesařské a truhlářské služby; (40) frézování, hoblování dřeva, hoblování materiálu, kácení a zpracování dřeva, rámování uměleckých děl,

rysování laserem, řezání materiálů, řezání dřeva; (42) navrhování interiérů budov, navrhování zařízení interiérů, design obchodních interiérů, design nábytku.

(730) **Míkl Martin**, K Bezedniku 284, Lukov, 76317, CZ

(740) **MACEK.LEGAL**, Mgr. Daniel Macek, advokát, Haštalská 1072/6, Praha 1, Staré Město, 11000

(210) **O-577322**

(220) 01.02.2022

(320) 01.02.2022

(511) 1, 29, 31, 39, 43, 44

(540)



(593) Obrazová

(510) (1) bílkovina živočišná nebo rostlinná, bílkoviny, protein, čpavek, hnojení (přípravky pro zemědělství); (29) čerstvá konzumní vejce, vejce pro přímou spotřebu, vaječná melange, vaječné směsi v prášku, vaječné bílky, vaječné žloutky, vaječné konzervy, vejce vařená, vejce vařená a barvená, vejce loupáná v nálevu, drůbež, mléčné výrobky; (31) drůbež (živá zvířata), drůbež na chov, hospodářská zvířata, chovná drůbež, suchá krmiva pro zvířata, krmné směsi na výkrm hospodářských zvířat, nosnice, obilná zrna v nezpracovaném stavu, čerstvá zelenina, živá zvířata; (39) rozvoz potravin; (43) služby zajišťující stravování, stravování pro zvířata; (44) chov zvířat.

(591) Barevná

(730) **Podnik pro výrobu vajec v Kosičkách, s.r.o.**, č. p. 127, Kosičky, 50365, CZ

(740) **PROPATENT**, Ing. Vlasta Sedláčková, patentový zástupce, Pod Pekařkou 107/1, Praha 4, Podolí, 14700

(210) **O-577323**

(220) 01.02.2022

(320) 01.02.2022

(511) 3, 5, 9, 10, 11, 16, 21, 35, 39, 40, 41, 42, 43, 44

(540) **BELU stomatologické centrum Člen skupiny AGEL**

(592) Slovní

(510) (3) antistatické přípravky pro použití v domácnosti, odmašťovací přípravky pro použití v domácnosti, přípravky pro čištění zubních protéz, zubní pasty; (5) farmaceutické a veterinářské prostředky, hygienické výrobky pro léčebné účely, náplasti a obvazový materiál, dezinfekční přípravky, fungicidy, antibakteriální přípravky, dietní potraviny pro léčebné účely, dietetické nápoje pro léčebné účely, léčivé čaje, chemické přípravky pro lékařské, farmaceutické a veterinární účely, kultury mikroorganismů pro lékařské a veterinární účely, léčiva, sterilizační přípravky, vakcíny, léčivé zubní pasty, materiály na zubní otisky, materiály pro zubní výplně, modelovací vosk pro účely zubního lékařství, zubní abraziva, zubní amalgámy, zubní cementy, zubní pasty s léčivými přísadami, zubní tmely; (9) zvěšovací brýle, mikroskopy; (10) přístroje a nástroje chirurgické, ortopedické potřeby, materiál na sešívání ran, anesteziologické přístroje, kardiologické, diagnostické, zubařské a jiné lékařské přístroje a nástroje, speciální lůžka pro lékařské účely, nábytek speciální pro lékařské účely, křesla pro stomatologické účely, stomatologická zrcátka, stomatologické frézky, stomatologické přístroje (elektrické), zařízení pro zubní lékařství, zubní protézy; (11) stomatologické pucky, sterilizátory; (16) papírové podložky na dentální tácky, papírové ručníky; (21) elektrické zubní kartáčky, držáky na zubní kartáčky, hlavy k elektrickým zubním kartáčkům, zubní kartáčky, zubní nit; (35) inzertní, reklamní a propagační činnost v oblasti zdravotní péče, prevence nemocí a zdravotní osvěty, pomoc při řízení obchodní činnosti, zejména v oblasti zdravotnictví, poradenská činnost v oblasti řízení provozu a restrukturalizace zdravotnických zařízení (podniková organizace a ekonomické poradenství), poradenství v oblasti

řízení obchodní činnosti, poradenství v oblasti řízení a organizace podniku, organizování výstav a veletrhů k reklamním a obchodním účelům, organizování doprovodných programů a společenských akcí k reklamním a obchodním účelům, vypracování statistických přehledů, marketing, průzkum a analýzy trhů, distribuce zboží k reklamním účelům, rozmnožování dokumentů, obstaravatelská a zprostředkovatelská činnost v oblasti obchodu s výrobky uvedenými výše v třídách 5 a 10, poskytování obchodních nebo podnikatelských informací, online reklama v počítačové síti, online inzerce, zajištění a realizace reklamních kampaní, výstavy komerční a reklamní, předváděcí činnost; (39) sanitní doprava, provozování rychlé záchranné služby (doprava); (40) činnost v oblasti nakládání s nebezpečnými odpady; (41) pořádání vzdělávacích akcí pro odbornou i laickou veřejnost v oblasti zdravotnictví, prevence nemocí a zdravotní osvěty, pořádání vzdělávacích a informačních kurzů pro zaměstnance zdravotnictví, sportovní a kulturní aktivity a jejich podpora, pořádání kulturně společenských akcí, pořádání vědeckých a odborných seminářů, kongresů, sympozií a konferencí, obstaravatelská a zprostředkovatelská činnost v oblasti poskytování služeb uvedených výše v této třídě, poskytování informací v oblasti vzdělávání; (42) návrh a vývoj počítačového hardware a software pro potřeby zdravotnictví, vědecký výzkum pro lékařské účely, bakteriologický a biologický výzkum, chemické a biologické analýzy, vývoj a výzkum léčiv, zkoušení léčiv, výzkum a vývoj v oblasti přírodních a technických věd, odborné služby (expertízy) v oblasti molekulární biologie, biochemie, instrumentálních metod a soudní sérologie, odborné služby (expertízy) v oblasti genetiky, identifikací osob a genetické DNA analýzy hypervariabilních polymorfismů člověka, odborné služby (expertízy) v oblasti farmacie a toxikologie, obstaravatelská a zprostředkovatelská činnost v oblasti poskytování služeb uvedených výše v této třídě; (43) provoz kuchyně a jídelny, zajišťování ubytovacích služeb, obstaravatelská a zprostředkovatelská činnost v oblasti poskytování služeb uvedených výše v této třídě; (44) lékařské služby, poskytování ambulantní a hospitalizační zdravotní péče ve všech oborech medicíny, RTG vyšetření, angiografická vyšetření, ultrazvuková vyšetření a jiná vyšetření pro lékařské účely, provádění operačních výkonů, poskytování intenzivní péče, provádění anestezií, rehabilitační služby, fyzioterapie, lékařské poradenství, ošetrovatelské služby, lékárenské služby, stomatologické služby, provoz krevní banky, provoz banky kostní dřeně, provozování sterilizačního centra, provozování klinické laboratoře, hematologie, onkologie, radioterapie, transplantací centrum, zdravotní koupele (služby), odborné služby (expertízy) v oblasti farmacie, zdravotnictví a lékařství, obstaravatelská a zprostředkovatelská činnost v oblasti poskytování služeb uvedených výše v této třídě.

(730) **AGEL a.s.**, Jungmannova 28/17, Praha 1, Nové Město, 11000, CZ

(210) **O-577324**

(220) 01.02.2022

(320) 01.02.2022

(511) 3, 5, 9, 10, 11, 16, 21, 35, 39, 40, 41, 42, 43, 44

(540) **AGEL stomatologické centrum**

(592) Slovní

(510) (3) antistatické přípravky pro použití v domácnosti, odmašťovací přípravky pro použití v domácnosti, přípravky pro čištění zubních protéz, zubní pasty; (5) farmaceutické a veterinářské prostředky, hygienické výrobky pro léčebné účely, náplasti a obvazový materiál, dezinfekční přípravky, fungicidy, antibakteriální přípravky, dietní potraviny pro léčebné účely, dietetické nápoje pro léčebné účely, léčivé čaje, chemické přípravky pro lékařské, farmaceutické a veterinární účely, kultury mikroorganismů pro lékařské a veterinární účely, léčiva, sterilizační přípravky, vakcíny, léčivé zubní pasty, materiály na zubní otisky, materiály pro zubní výplně, modelovací vosk pro účely zubního lékařství, zubní abraziva, zubní amalgámy, zubní cementy, zubní pasty s léčivými přísadami, zubní tmely; (9) zvěšovací brýle, mikroskopy; (10) přístroje a nástroje chirurgické, ortopedické potřeby, materiál na sešívání ran, anesteziologické přístroje, kardiologické, diagnostické, zubařské a jiné lékařské přístroje a nástroje, speciální lůžka pro lékařské účely, nábytek speciální pro lékařské účely, křesla pro stomatologické účely, stomatologická zrcátka, stomatologické frézky, stomatologické přístroje (elektrické), zařízení pro zubní lékařství, zubní protézy; (11) stomatologické pucky, sterilizátory; (16) papírové podložky na dentální tácky, papírové ručníky; (21) elektrické zubní kartáčky, držáky na zubní kartáčky, hlavy k elektrickým zubním kartáčkům, zubní kartáčky, zubní nit; (35) inzertní, reklamní a propagační činnost v oblasti zdravotní péče, prevence nemocí a zdravotní osvěty, pomoc při řízení obchodní činnosti, zejména v oblasti zdravotnictví, poradenská

činnost v oblasti řízení provozu a restrukturalizace zdravotnických zařízení (podniková organizace a ekonomické poradenství), poradenství v oblasti řízení obchodní činnosti, poradenství v oblasti řízení a organizace podniku, organizování výstav a veletrhů k reklamním a obchodním účelům, organizování doprovodných programů a společenských akcí k reklamním a obchodním účelům, vypracování statistických přehledů, marketing, průzkum a analýzy trhů, distribuce zboží k reklamním účelům, rozmnožování dokumentů, obstaravatelská a zprostředkovatelská činnost v oblasti obchodu s výrobky uvedenými výše v třídách 5 a 10, poskytování obchodních nebo podnikatelských informací, online reklama v počítačové síti, online inzerce, zajištění a realizace reklamních kampaní, výstavy komerční a reklamní, předváděcí činnost; (39) sanitní doprava, provozování rychlé záchranné služby (doprava); (40) činnost v oblasti nakládání s nebezpečnými odpady; (41) pořádání vzdělávacích akcí pro odbornou i laickou veřejnost v oblasti zdravotnictví, prevence nemocí a zdravotní osvěty, pořádání vzdělávacích a informačních kurzů pro zaměstnance zdravotnictví, sportovní a kulturní aktivity a jejich podpora, pořádání kulturně společenských akcí, pořádání vědeckých a odborných seminářů, kongresů, symposií a konferencí, obstaravatelská a zprostředkovatelská činnost v oblasti poskytování služeb uvedených výše v této třídě, poskytování informací v oblasti vzdělávání; (42) návrh a vývoj počítačového hardware a software pro potřeby zdravotnictví, vědecký výzkum pro lékařské účely, bakteriologický a biologický výzkum, chemické a biologické analýzy, vývoj a výzkum léčiv, zkoušení léčiv, výzkum a vývoj v oblasti přírodních a technických věd, odborné služby (expertízy) v oblasti molekulární biologie, biochemie, instrumentálních metod a soudní sérologie, odborné služby (expertízy) v oblasti genetiky, identifikací osob a genetické DNA analýzy hypervariabilních polymorfismů člověka, odborné služby (expertízy) v oblasti farmacie a toxikologie, obstaravatelská a zprostředkovatelská činnost v oblasti poskytování služeb uvedených výše v této třídě; (43) provoz kuchyně a jídelny, zajišťování ubytovacích služeb, obstaravatelská a zprostředkovatelská činnost v oblasti poskytování služeb uvedených výše v této třídě; (44) lékařské služby, poskytování ambulantní a hospitalizační zdravotní péče ve všech oborech medicíny, RTG vyšetření, angiografická vyšetření, ultrazvuková vyšetření a jiná vyšetření pro lékařské účely, provádění operačních výkonů, poskytování intenzivní péče, provádění anestezií, rehabilitační služby, fyzioterapie, lékařské poradenství, ošetrovatelské služby, lékárenské služby, stomatologické služby, provoz krevní banky, provoz banky kostní dřeně, provozování sterilizačního centra, provozování klinické laboratoře, hematologie, onkologie, radioterapie, transplantační a replantační centrum, zdravotní koupele (služby), odborné služby (expertízy) v oblasti farmacie, zdravotnictví a lékařství, obstaravatelská a zprostředkovatelská činnost v oblasti poskytování služeb uvedených výše v této třídě.

(730) **AGEL a.s.**, Jungmannova 28/17, Praha 1, Nové Město, 11000, CZ

(210) **O-577328**

(220) 01.02.2022

(320) 01.02.2022

(511) 3, 5, 9, 10, 11, 16, 21, 35, 39, 40, 41, 42, 43, 44

(540)



fungicidy, antibakteriální přípravky, dietní potraviny pro léčebné účely, dietetické nápoje pro léčebné účely, léčivé čaje, chemické přípravky pro lékařské, farmaceutické a veterinární účely, kultury mikroorganismů pro lékařské a veterinární účely, léčiva, sterilizační přípravky, vakcíny, léčivé zubní pasty, materiály na zubní otisky, materiály pro zubní výplně, modelovací vosk pro účely zubního lékařství, zubní abraziva, zubní amalgámy, zubní cementy, zubní pasty s léčivými přísadami, zubní tmely; (9) zvětšovací brýle, mikroskopy; (10) přístroje a nástroje chirurgické, ortopedické potřeby, materiál na sešívání ran, anesteziologické přístroje, kardiologické, diagnostické, zubařské a jiné lékařské přístroje a nástroje, speciální lůžka pro lékařské účely, nábytek speciální pro lékařské účely, křesla pro stomatologické účely, stomatologická zrcátka, stomatologické frézy, stomatologické přístroje (elektrické), zařízení pro zubní lékařství, zubní protézy; (11) stomatologické pícky, sterilizátory; (16) papírové podložky na dentální tácky, papírové ručníky; (21) elektrické zubní kartáčky, držáky na zubní kartáčky, hlavy k elektrickým zubním kartáčkům, zubní kartáčky, zubní nit; (35) inzertní, reklamní a propagační činnost v oblasti zdravotní péče, prevence nemocí a zdravotní osvěty, pomoc při řízení obchodní činnosti, zejména v oblasti zdravotnictví, poradenská činnost v oblasti řízení provozu a restrukturalizace zdravotnických zařízení (podniková organizace a ekonomické poradenství), poradenství v oblasti řízení obchodní činnosti, poradenství v oblasti řízení a organizace podniku, organizování výstav a veletrhů k reklamním a obchodním účelům, organizování doprovodných programů a společenských akcí k reklamním a obchodním účelům, vypracování statistických přehledů, marketing, průzkum a analýzy trhů, distribuce zboží k reklamním účelům, rozmnožování dokumentů, obstaravatelská a zprostředkovatelská činnost v oblasti obchodu s výrobky uvedenými výše v třídách 5 a 10, poskytování obchodních nebo podnikatelských informací, online reklama v počítačové síti, online inzerce, zajištění a realizace reklamních kampaní, výstavy komerční a reklamní, předváděcí činnost; (39) sanitní doprava, provozování rychlé záchranné služby (doprava); (40) činnost v oblasti nakládání s nebezpečnými odpady; (41) pořádání vzdělávacích akcí pro odbornou i laickou veřejnost v oblasti zdravotnictví, prevence nemocí a zdravotní osvěty, pořádání vzdělávacích a informačních kurzů pro zaměstnance zdravotnictví, sportovní a kulturní aktivity a jejich podpora, pořádání kulturně společenských akcí, pořádání vědeckých a odborných seminářů, kongresů, symposií a konferencí, obstaravatelská a zprostředkovatelská činnost v oblasti poskytování služeb uvedených výše v této třídě, poskytování informací v oblasti vzdělávání; (42) návrh a vývoj počítačového hardware a software pro potřeby zdravotnictví, vědecký výzkum pro lékařské účely, bakteriologický a biologický výzkum, chemické a biologické analýzy, vývoj a výzkum léčiv, zkoušení léčiv, výzkum a vývoj v oblasti přírodních a technických věd, odborné služby (expertízy) v oblasti molekulární biologie, biochemie, instrumentálních metod a soudní sérologie, odborné služby (expertízy) v oblasti genetiky, identifikací osob a genetické DNA analýzy hypervariabilních polymorfismů člověka, odborné služby (expertízy) v oblasti farmacie a toxikologie, obstaravatelská a zprostředkovatelská činnost v oblasti poskytování služeb uvedených výše v této třídě; (43) provoz kuchyně a jídelny, zajišťování ubytovacích služeb, obstaravatelská a zprostředkovatelská činnost v oblasti poskytování služeb uvedených výše v této třídě; (44) lékařské služby, poskytování ambulantní a hospitalizační zdravotní péče ve všech oborech medicíny, RTG vyšetření, angiografická vyšetření, ultrazvuková vyšetření a jiná vyšetření pro lékařské účely, provádění operačních výkonů, poskytování intenzivní péče, provádění anestezií, rehabilitační služby, fyzioterapie, lékařské poradenství, ošetrovatelské služby, lékárenské služby, stomatologické služby, provoz krevní banky, provoz banky kostní dřeně, provozování sterilizačního centra, provozování klinické laboratoře, hematologie, onkologie, radioterapie, transplantační a replantační centrum, zdravotní koupele (služby), odborné služby (expertízy) v oblasti farmacie, zdravotnictví a lékařství, obstaravatelská a zprostředkovatelská činnost v oblasti poskytování služeb uvedených výše v této třídě.

(591) Barevná

(730) **AGEL a.s.**, Jungmannova 28/17, Praha 1, Nové Město, 11000, CZ

(593) Obrazová

(510) (3) antistatické přípravky pro použití v domácnosti, odmašťovací přípravky pro použití v domácnosti, přípravky pro čištění zubních protéz, zubní pasty; (5) farmaceutické a veterinářské prostředky, hygienické výrobky pro léčebné účely, náplasti a obvazový materiál, dezinfekční přípravky,

- (210) **O-577329**
(220) 01.02.2022
(320) 01.02.2022
(511) 3, 5, 9, 10, 11, 16, 21, 35, 39, 40, 41, 42, 43, 44
(540)



- (593) Obrazová
(510) (3) antistatické přípravky pro použití v domácnosti, odmašťovací přípravky pro použití v domácnosti, přípravky pro čištění zubních protéz, zubní pasty; (5) farmaceutické a veterinářské prostředky, hygienické výrobky pro léčebné účely, náplasti a obvazový materiál, dezinfekční přípravky, fungicidy, antibakteriální přípravky, dietní potraviny pro léčebné účely, dietetické nápoje pro léčebné účely, léčivé čaje, chemické přípravky pro lékařské, farmaceutické a veterinární účely, kultury mikroorganismů pro lékařské a veterinární účely, léčiva, sterilizační přípravky, vakcíny, léčivé zubní pasty, materiály na zubní otisky, materiály pro zubní výplně, modelovací vosk pro účely zubního lékařství, zubní abraziva, zubní amalgámy, zubní cementy, zubní pasty s léčivými přísadami, zubní tmely; (9) zvětšovací brýle, mikroskopy; (10) přístroje a nástroje chirurgické, ortopedické potřeby, materiál na sešívání ran, anesteziologické přístroje, kardiologické, diagnostické, zubařské a jiné lékařské přístroje a nástroje, speciální lůžka pro lékařské účely, nábytek speciální pro lékařské účely, křesla pro stomatologické účely, stomatologická zrcátka, stomatologické frézky, stomatologické přístroje (elektrické), zařízení pro zubní lékařství, zubní protézy; (11) stomatologické pícky, sterilizátory; (16) papírové podložky na dentální tácky, papírové ručníky; (21) elektrické zubní kartáčky, držáky na zubní kartáčky, hlavy k elektrickým zubním kartáčkům, zubní kartáčky, zubní nit; (35) inzertní, reklamní a propagační činnost v oblasti zdravotní péče, prevence nemocí a zdravotní osvěty, pomoc při řízení obchodní činnosti, zejména v oblasti zdravotnictví, poradenská činnost v oblasti řízení provozu a restrukturalizace zdravotnických zařízení (podniková organizace a ekonomické poradenství), poradenství v oblasti řízení obchodní činnosti, poradenství v oblasti řízení a organizace podniku, organizování výstav a veletrhů k reklamním a obchodním účelům, organizování doprovodných programů a společenských akcí k reklamním a obchodním účelům, vypracování statistických přehledů, marketing, průzkum a analýzy trhů, distribuce zboží k reklamním účelům, rozmnožování dokumentů, obstaravatelská a zprostředkovatelská činnost v oblasti obchodu s výrobky uvedenými výše v třídách 5 a 10, poskytování obchodních nebo podnikatelských informací, online reklama v počítačové síti, online inzerce, zajištění a realizace reklamních kampaní, výstavy komerční a reklamní, předváděcí činnost; (39) sanitní doprava, provozování rychlé záchranné služby (doprava); (40) činnost v oblasti nakládání s nebezpečnými odpady; (41) pořádání vzdělávacích akcí pro odbornou i laickou veřejnost v oblasti zdravotnictví, prevence nemocí a zdravotní osvěty, pořádání vzdělávacích a informačních kurzů pro zaměstnance zdravotnictví, sportovní a kulturní aktivity a jejich podpora, pořádání kulturně společenských akcí, pořádání vědeckých a odborných seminářů, kongresů, sympozií a konferencí, obstaravatelská a zprostředkovatelská činnost v oblasti poskytování služeb uvedených výše v této třídě, poskytování informací v oblasti vzdělávání; (42) návrh a vývoj počítačového hardware a software pro potřeby zdravotnictví, vědecký výzkum pro lékařské účely, bakteriologický a biologický výzkum, chemické a biologické analýzy, vývoj a výzkum léčiv, zkoušení léčiv, výzkum a vývoj v oblasti přírodních a technických věd, odborné služby (expertízy) v oblasti molekulární biologie, biochemie, instrumentálních metod a soudní serologie, odborné služby (expertízy) v oblasti genetiky, identifikací osob a genetické DNA analýzy hypervariabilních polymorfismů člověka, odborné služby (expertízy) v oblasti farmacie a toxikologie, obstaravatelská a zprostředkovatelská činnost v oblasti

poskytování služeb uvedených výše v této třídě; (43) provoz kuchyně a jídelny, zajišťování ubytovacích služeb, obstaravatelská a zprostředkovatelská činnost v oblasti poskytování služeb uvedených výše v této třídě; (44) lékařské služby, poskytování ambulantní a hospitalizační zdravotní péče ve všech oborech medicíny, RTG vyšetření, angiografická vyšetření, ultrazvuková vyšetření a jiná vyšetření pro lékařské účely, provádění operačních výkonů, poskytování intenzivní péče, provádění anestezií, rehabilitační služby, fyzioterapie, lékařské poradenství, ošetrovatelské služby, lékárenské služby, stomatologické služby, provoz krevní banky, provoz banky kostní dřeně, provozování sterilizačního centra, provozování klinické laboratoře, hematologie, onkologie, radioterapie, transplantační a replantační centrum, zdravotní koupele (služby), odborné služby (expertízy) v oblasti farmacie, zdravotnictví a lékařství, obstaravatelská a zprostředkovatelská činnost v oblasti poskytování služeb uvedených výše v této třídě.

- (591) Barevná
(730) **AGEL a.s.**, Jungmannova 28/17, Praha 1, Nové Město, 11000, CZ

- (210) **O-577337**
(220) 01.02.2022
(320) 01.02.2022
(511) 35, 41, 42
(540)



- (593) Obrazová
(510) (35) pomoc v obchodní a podnikatelské činnosti, management a administrativní služby, řízení lidských zdrojů a náborové služby, inzerce reklamní, marketingové a propagační činnosti, reklamní, marketingové a propagační služby, systematizace informací do databází, reklama online, PPC reklama, reklama a propagace; (41) pořádání a řízení komerčních a obchodních konferencí, poradenství a personalizované vzdělávání v oblasti povolání [školicí a vzdělávací poradenství], poradenství při výběru povolání, služby v oblasti vzdělávání, zábavy a sportu, poskytování online vzdělávání z počítačové databáze nebo prostřednictvím internetu nebo extranetů, informace vztahující se ke vzdělání poskytované online z počítačové databáze nebo z internetu; (42) navrhování a tvorba počítačového softwaru.
(591) Barevná
(730) **Mediconf s.r.o.**, Vorařská 2075/6, Praha 4, Modřany, 14300, CZ

- (210) **O-577338**
(220) 01.02.2022
(320) 01.02.2022
(511) 16, 35, 41
(540)

OSUD V MLZE

- (592) Slovní
(510) (16) knihy, rukopisné knihy, obrázkové knihy, knihy pohádek pro děti, knihy pro malé děti, tištěné knihy, časopisy, noviny a jiná papírová média, časopisy, časopisy [periodika], časopisy, publikace, papír, plakáty, fotografie, pohlednice, gratulace, dopisní papíry, obálky, kalendáře, zejména nástěnné a stolní, samolepky, obtisky, poznámkové bloky, omalovánky, balící papíry, školní sešity, papírové tašky, umělohmotné tašky, papírové kapesníky, obaly všeho druhu papírové, tiskoviny, periodika, databázové produkty v papírové formě, tištěné informační produkty, data a databáze na všech druzích papírových nosičů, tiskárenské výrobky, losy, plastické nebo papírové obaly v rámci této třídy, grafické listy, pytlíky a sáčky pro obalovou techniku, umělecké nebo ozdobné předměty z papíru nebo plastických hmot v rámci této třídy, obalové materiály z plastických hmot v rámci této třídy, vzpomínkové a upomínkové předměty zařazené v této třídě, litografie, litografické desky, grafické

reprodukce, prospekty, příručky, katalogy, alby, obrazy, rytiny, umělecké fotografie; (35) reklamní, marketingové a propagační služby, reklama, reklama on-line v počítačové síti, provozování online trhu pro kupující a prodejce výrobků a služeb, poskytování obchodních a podnikatelských informací, zprostředkování uvádění výrobků na trh, nákupní objednávky (administrativní zpracování), pomoc při řízení obchodní činnosti, organizování komerčních a reklamních akcí a výstav, průzkum veřejného mínění, předvádění zboží pro reklamní účely a podporu prodeje, poskytování uživatelských hodnocení pro komerční nebo reklamní účely, poradenské služby v oblasti zprostředkování zboží a služeb, reklamní služby v oblasti knih, obchodní řízení autorů a spisovatelů, maloobchodní služby zaměřené na výrobek: knihy, maloobchodní služby zaměřené na výrobek: obrázkové knihy, maloobchodní služby zaměřené na výrobek: knihy pohádek pro děti, maloobchodní služby zaměřené na výrobek: knihy pro malé děti, maloobchodní služby zaměřené na výrobek: tištěné knihy, časopisy, noviny a jiná papírová média, velkoobchodní služby zaměřené na výrobek: knihy, velkoobchodní služby zaměřené na výrobek: rukopisné knihy, velkoobchodní služby zaměřené na výrobek: obrázkové knihy, velkoobchodní služby zaměřené na výrobek: knihy pohádek pro děti, velkoobchodní služby zaměřené na výrobek: knihy pro malé děti, velkoobchodní služby zaměřené na výrobek: tištěné knihy, časopisy, noviny a jiná papírová média, katalogové maloobchodní služby zaměřené na výrobek: rukopisné knihy, katalogové maloobchodní služby zaměřené na výrobek: obrázkové knihy, katalogové maloobchodní služby zaměřené na výrobek: knihy pohádek pro děti, katalogové maloobchodní služby zaměřené na výrobek: knihy pro malé děti, katalogové maloobchodní služby zaměřené na výrobek: tištěné knihy, časopisy, noviny a jiná papírová média, on-line maloobchodní služby zaměřené na výrobek: knihy, on-line maloobchodní služby zaměřené na výrobek: rukopisné knihy, on-line maloobchodní služby zaměřené na výrobek: obrázkové knihy, on-line maloobchodní služby zaměřené na výrobek: knihy pohádek pro děti, on-line maloobchodní služby zaměřené na výrobek: knihy pro malé děti, on-line maloobchodní služby zaměřené na výrobek: tištěné knihy, časopisy, noviny a jiná papírová média, zásilkové maloobchodní služby zaměřené na výrobek: rukopisné knihy, zásilkové maloobchodní služby zaměřené na výrobek: obrázkové knihy, zásilkové maloobchodní služby zaměřené na výrobek: knihy pohádek pro děti, zásilkové maloobchodní služby zaměřené na výrobek: knihy pro malé děti, zásilkové maloobchodní služby zaměřené na výrobek: tištěné knihy, časopisy, noviny a jiná papírová média; (41) vydavatelská činnost, vydávání knih a časopisů, vydávání recenzí, publikování knih a časopisů, online vydávání periodik, online publikování elektronických knih a časopisů, vydávání elektronických knih a časopisů online, vydávání periodik a knih v elektronické formě, poradenské služby v oblasti vydavatelství, elektronická vydavatelská činnost.

(730) Sztefková Klára, Na Nábřeží 95/51, Havířov, Město, 73601, CZ

(740) Ing. Pavel Nádvorník s.r.o., Klínová 620/1, Ostrava, Hulváky, 70900

(210) O-577340

(220) 01.02.2022

(320) 01.02.2022

(511) 9, 16, 28, 35, 38, 41

(540)

gramofonové desky, magnetické pásky, videokazety, magnetické disky, exponované filmy, software, elektronické databáze a katalogy, softwarové aplikace, software pro hry pro počítače, chytré telefony, tablety a jiná komunikační zařízení a zařízení výpočetní techniky, elektronické publikace na nosičích a ke stažení, počítačový hardware, periferní počítačová zařízení, audiovizuální a fotografické přístroje, komunikační zařízení, přístroje pro zachycení, vysílání, přenos, příjem a reprodukci zvuku a obrazu, elektrická zařízení a příslušenství na zpracování dat, audiovizuální přístroje a zařízení, přístroje pro záznam zvuku a obrazu, elektrická navigační zařízení, obaly a pouzdra na nosiče dat a záznamů, brýle, sluneční brýle, pouzdra na brýle, dekorativní magnety, podložky pod myš (příslušenství počítačů); (16) tiskárenské výrobky, knihy, časopisy, fotografie, fotoalba a alba pro sběratele, kalendáře, diáře, poznámkové bloky, plakáty, letáky, nálepky, navštívenky, pohledy, přání, sběratelské karty, katalogy, manuály, vstupenky, poštovní známky, záložky do knih, tisky, grafické reprodukce, mapy, kancelářské potřeby (kromě nábytku), kancelářský a dopisní papír, desky na dokumenty, obálky, razítka, lepicí pásky, psací potřeby, školní potřeby (papírnické zboží), vyučovací pomůcky a potřeby kromě přístrojů, pera, tužky, zvyrazňovače, fixy, gumy na gumování, malířské soupravy pro umělce a děti, štetce, pastelky, krabice z papíru nebo lepenky, papírové tašky, balicí papír; (28) hry, hračky a zábavní předměty, figurky na hraní, plyšové hračky, panenky, stolní hry, puzzle (hračky), hrací karty, sběratelské karty (karetní hry), stavebnice (hračky), stírací losy na hraní loterijských her, sportovní a sportovní potřeby nezahnuté do jiných tříd, vánoční ozdoby, herní a sportovní vybavení dětských hřišť, kapesní elektronické hry, vybavení pro počítačové hry spadající do této třídy, herní automaty; (35) propagační činnost, reklama, marketingové služby, televizní reklama, reklama online, poskytování reklamního prostoru, pronájem reklamního času v komunikačních médiích, licence na výrobky a služby pro třetí osoby (komerční správa), merchandising, grafická úprava pro reklamní účely, organizování obchodních nebo reklamních akcí; (38) televizní vysílání a přenosy, audiovizuální přenosové služby, přenos a vysílání dat, přenos digitálních dat prostřednictvím televize, přenos informací elektronickými prostředky, bezdrátové vysílání, kabelové vysílání, satelitní vysílání, provozování vysílacích zařízení, vysílání programů přes internet, distribuce dat nebo audiovizuálních záznamů prostřednictvím globální počítačové sítě nebo internetu, elektronický přenos dat, streaming zvukového materiálu a video materiálu na internetu, služby přenosu videa na vyžádání (VoD), poskytování internetových diskusních fór, poskytování služeb v oblasti online komunikace, přenos interaktivního zábavního software prostřednictvím komunikačních sítí, přenos zpráv prostřednictvím elektronických médií, informační služby týkající se televizního vysílání; (41) vzdělávání a výuka, zábavní, sportovní a kulturní aktivity, výroba rozhlasových a televizních pořadů, filmová a video produkce, výroba audiovizuálních nahrávek, zvuková produkce, video produkce a fotografování, služby televizního studia (nahrávací služby), filmová studia, televizní zábava, hudební koncerty prostřednictvím televize, psaní scénářů, výroba titulků, dabing, filmová distribuce, projekce filmů, pronájem a půjčování filmů, organizace kulturních, zábavních a sportovních akcí, organizování a pořádání výstav k zábavním účelům, organizování festivalů, organizování her a soutěží, poskytování služeb zábavních parků, divadelní představení, provozování internetových her (bez možnosti stažení), vydavatelská činnost a zpravodajství, reportéřské služby, online publikování, poskytování elektronických publikací, zpravodajské programy (služby), poskytování informací o zábavě.

(730) ČESKÁ TELEVIZE, Na hřebenech II 1132/4, Praha 4, Podolí, 14700, CZ

 sport Plus

(593) Obrazová

(510) (9) audiovizuální díla, zvukové, obrazové a zvukově obrazové záznamy v analogové nebo digitální podobě na datových nosičích nebo ke stažení na internetu nebo prostřednictvím jiné datové či komunikační sítě, nosiče zvukových, obrazových a zvukově obrazových záznamů a dat nahrané i nenahrané, optické disky, kompaktní disky, DVD, Blu-ray disky,

(210) **O-577341**
(220) 01.02.2022
(320) 01.02.2022
(511) 9, 16, 28, 35, 38, 41
(540)



(593) Obrazová
(510) (9) audiovizuální díla, zvukové, obrazové a zvukově obrazové záznamy v analogové nebo digitální podobě na datových nosičích nebo ke stažení na internetu nebo prostřednictvím jiné datové či komunikační sítě, nosiče zvukových, obrazových a zvukově obrazových záznamů a dat nahrané i nenahrané, optické disky, kompaktní disky, DVD, Blu-ray disky, gramofonové desky, magnetické pásky, videokazety, magnetické disky, exponované filmy, software, elektronické databáze a katalogy, softwarové aplikace, software pro hry pro počítače, chytré telefony, tablety a jiná komunikační zařízení a zařízení výpočetní techniky, elektronické publikace na nosičích a ke stažení, počítačový hardware, periferní počítačová zařízení, audiovizuální a fotografické přístroje, komunikační zařízení, přístroje pro zachycení, vysílání, přenos, příjem a reprodukci zvuku a obrazu, elektrická zařízení a příslušenství na zpracování dat, audiovizuální přístroje a zařízení, přístroje pro záznam zvuku a obrazu, elektrická navigační zařízení, obaly a pouzdra na nosiče dat a záznamů, brýle, sluneční brýle, pouzdra na brýle, dekorativní magnety, podložky pod myš (příslušenství počítačů); (16) tiskárenské výrobky, knihy, časopisy, fotografie, fotoalba a alba pro sběratele, kalendáře, diáře, poznámkové bloky, plakáty, letáky, nálepky, navštívenky, pohledy, přání, sběratelské karty, katalogy, manuály, vstupenky, poštovní známky, záložky do knih, tisky, grafické reprodukcce, mapy, kancelářské potřeby (kromě nábytku), kancelářský a dopisní papír, desky na dokumenty, obálky, razítka, lepící pásky, psací potřeby, školní potřeby (papírové zboží), vyučovací pomůcky a potřeby kromě přístrojů, pera, tužky, zvýrazňovače, fixy, guma na gumování, malířské soupravy pro umělce a děti, štětce, pastelky, krabice z papíru nebo lepenky, papírové tašky, balicí papír; (28) hry, hračky a zábavné předměty, figurky na hraní, plyšové hračky, panenky, stolní hry, puzzle (hračky), hrací karty, sběratelské karty (karetní hry), stavebnice (hračky), stírací losy na hraní loterijských her, sportovní a sportovní potřeby nezahrnuté do jiných tříd, vánoční ozdoby, herní a sportovní vybavení dětských hřišť, kapsní elektronické hry, vybavení pro počítačové hry spadající do této třídy, herní automaty; (35) propagační činnost, reklama, marketingové služby, televizní reklama, reklama online, poskytování reklamního prostoru, pronájem reklamního času v komunikačních médiích, licence na výrobky a služby pro třetí osoby (komerční správa), merchandising, grafická úprava pro reklamní účely, organizování obchodních nebo reklamních akcí; (38) televizní vysílání a přenosy, audiovizuální přenosové služby, přenos a vysílání dat, přenos digitálních dat prostřednictvím televize, přenos informací elektronickými prostředky, bezdrátové vysílání, kabelové vysílání, satelitní vysílání, provozování vysílacích zařízení, vysílání programů přes internet, distribuce dat nebo audiovizuálních záznamů prostřednictvím globální počítačové sítě nebo internetu, elektronický přenos dat, streaming zvukového materiálu a video materiálu na internetu, služby přenosu videa na vyžádání (VoD), poskytování internetových diskusních fór, poskytování služeb v oblasti online komunikace, přenos interaktivního zábavního software prostřednictvím komunikačních sítí, přenos zpráv prostřednictvím elektronických médií, informační služby týkající se televizního vysílání; (41) vzdělávání a výuka, zábavní, sportovní a kulturní aktivity, výroba rozhlasových a televizních pořadů, filmová a video produkce, výroba audiovizuálních nahrávek, zvuková produkce, video produkce a fotografování, služby televizního studia (nahrávací služby), filmová studia, televizní zábava, hudební koncerty prostřednictvím televize, psaní scénářů, výroba titulků, dabing, filmová distribuce, projekce filmů, pronájem a půjčování filmů, organizace kulturních, zábavních a sportovních akcí, organizování a pořádání výstav k zábavním účelům, organizování festivalů, organizování her a soutěží, poskytování služeb zábavních parků, divadelní

představení, provozování internetových her (bez možnosti stažení), vydavatelská činnost a zpravodajství, reportéřské služby, online publikování, poskytování elektronických publikací, zpravodajské programy (služby), poskytování informací o zábavě.
(730) **ČESKÁ TELEVIZE**, Na hřebenech II 1132/4, Praha 4, Podolí, 14700, CZ

(210) **O-577354**
(220) 02.02.2022
(320) 02.02.2022
(511) 5, 31, 35
(540)

Calibra
Verve

(593) Obrazová
(510) (5) zvěrolékařské přípravky, potravinové doplňky pro zvířata, dietetické výrobky pro zvířata, vitamínové a minerální doplňky stravy pro zvířata, léčiva pro zvěrolékařské účely, biologické přípravky pro zvěrolékařské účely, chemické přípravky pro zvěrolékařské účely; (31) potraviny pro zvířata, krmivo pro zvířata, nápoje pro zvířata, přípravky posilující pro zvířata; (35) maloobchodní, velkoobchodní a elektronický prodej potravin pro zvířata, krmiv a potravinových doplňků pro zvířata, předvádění výrobků pro zvířata, šíření vzorků zboží pro zvířata.
(730) **NOVIKO Animal Health s.r.o.**, Palackého třída 537/163, Brno, Medlánky, 61200, CZ
(740) Ing. Jarmila Javoříková, patentový zástupce, Slunečná 4566, Zlín, 76005

(210) **O-577363**
(220) 03.02.2022
(320) 03.02.2022
(511) 18, 24, 25
(540)

OCEAN BABY

(592) Slovní
(510) (18) kojenci (popruhy pro nošení kojenců); (24) dětské deky, kojenecké ložní prádlo; (25) dětské oblečení, kojenecké svrchní oděvy, kojenecké spodní prádlo, jednoduché oděvy pro kojence a batolata, kalhotky dětské (oděvy), ponožky pro kojence a batolata, body zapínané v rozkroku pro kojence a batolata, dětské dupačky, mikiny, mikiny s kapucí, textilní bryndáčky, dětské bryndáčky (nikoli z papíru), bundy, zimní bundy, nepromokavé bundy, teplákové bundy, tepláky, bundy z flisu (fleece), dupačky (oděvy), výbavy pro novorozence (oděvy), výbavičky pro novorozence, obuv pro děti a nemluvířata, ponožky, protiskluzové ponožky, kojenecké botičky.
(730) **AODA s.r.o.**, Jevanská 986/3, Praha 10, Strašnice, 10000, CZ

(210) **O-577371**
(220) 04.02.2022
(320) 04.02.2022
(511) 41, 43
(540)

DEN OTEVŘENÝCH ÚSTRIC

(592) Slovní
(510) (41) zábavní akce ve formě zážitkové gastronomie s divadelní inscenací, poradenství v oblasti organizování gastronomických soutěží, zábavní, kulturní a sportovní aktivity, zábava, služby baviče, hudební produkce; (43) gastronomické služby, smluvní gastronomické služby, catering.
(730) **Martinkovič Ján**, Kopečná 234/12, Brno, Staré Brno, 60200, CZ

(210) **O-577375**
(220) 04.02.2022
(320) 04.02.2022
(511) 7, 12, 37, 39
(540)

(593) Obrazová
(510) (7) výdejní stojany na vodík pro čerpací stanice; (12) automobily na vodíkový pohon; (37) doplňování plynného vodíku do vozidel; (39) pronájem automobilů na vodíkový pohon.
(730) **Dopravní podnik města Ústí nad Labem a.s.**, Revoluční 3088/26, Ústí nad Labem, Ústí nad Labem-centrum, 40001, CZ

(210) **O-577376**
(220) 04.02.2022
(320) 04.02.2022
(511) 7, 12, 37, 39
(540)

(593) Obrazová
(510) (7) výdejní stojany na vodík pro čerpací stanice; (12) automobily na vodíkový pohon; (37) doplňování plynného vodíku do vozidel; (39) pronájem automobilů na vodíkový pohon.
(730) **Dopravní podnik města Ústí nad Labem a.s.**, Revoluční 3088/26, Ústí nad Labem, Ústí nad Labem-centrum, 40001, CZ

(210) **O-577377**
(220) 04.02.2022
(320) 04.02.2022
(511) 5, 7, 24
(540)

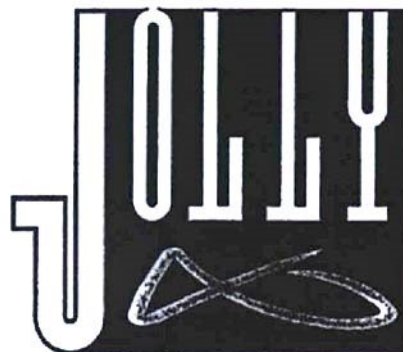

(593) Obrazová
(510) (5) přípravky proti pocení nohou, deodorační přípravky na osvěžení vzduchu; (7) sáčky do vysavačů, hadice k vysavačům, filtry jako součásti zařízení, strojů nebo motorů, roboti s umělou inteligencí na úklid a praní pro použití v domácnosti; (24) textilní filtrační materiál, netkaná textilie.
(730) **Hocká Lenka**, č. p. 27, Vitice, 28106, CZ

(210) **O-577384**
(220) 04.02.2022
(320) 04.02.2022
(511) 43
(540)

Da Emanuel

(592) Slovní
(510) (43) gastronomické služby, smluvní gastronomické služby, poskytování jídla a nápojů.
(730) **Holub Milan**, Rabochova 1080, Horoměřice, 25262, CZ

(210) **O-577385**
(220) 04.02.2022
(320) 04.02.2022
(511) 5, 16, 30, 32
(540)



(593) Obrazová
(510) (5) potravní doplňky a dietetické přípravky, potravinové doplňky obsahující vitamíny, potravinové doplňky obsahující stopové prvky, minerální doplňky stravy, vitamínové přípravky, umělá sladidla pro diabetiky, dietetická sladidla pro léčebné účely, potraviny pro diabetiky, doplňky zdravé výživy pro osoby se zvláštními dietními požadavky, bylinné a rostlinné výtažky pro léčebné účely, sirupy pro farmaceutické účely, tekuté potravinové doplňky, potraviny pro lékařsky vymezené diety, dietetická vláknina, bylinné čaje pro léčebné účely, léčivé byliny; (16) papír a lepenka, balicí materiály z papíru, krabice z papíru, etikety z papíru nebo lepenky, lepící natištěné etikety, plastové obaly; (30) sirupy a melasa, přírodní sladidla, přírodní nízkokalorická sladidla, přípravky pro výrobu cukrovinek, cukrovinky, přísady (k ochucení), příchutě do potravin, jiné než esenciální oleje, příchutě do nápojů, jiné než esenciální oleje, koření; (32) sirupy do nápojů, nealkoholické nápoje, koncentráty k přípravě nealkoholických nápojů, míchané ovocné džusy.
(591) Barevná
(730) **HEINZ FOOD a.s.**, Jerlochovice 120, Fulnek, 74245, CZ
(740) Ing. Pavel Nádvorník s.r.o., Klínová 620/1, Ostrava, Hulváky, 70900

(210) **O-577401**
(220) 07.02.2022
(320) 07.02.2022
(511) 16, 35, 36
(540)

Zajištěný fond Stabilita



(593) Obrazová
(510) (16) papír a výrobky z papíru (reklamní předměty), papírové nosiče informací, zejména tiskoviny, letáky, propagační materiály, plakáty, fotografie, psací a kancelářské potřeby, papírnické výrobky; (35) inzertní a reklamní činnost, propagační činnost, pomoc při řízení obchodní činnosti,

obchodní administrativa, kancelářské práce, marketing, sestavování, výroba a šíření reklamních materiálů, sestavování, výroba a šíření inzertních materiálů; (36) pojišťovnictví a peněžnictví, služby finanční, peněžní, nemovitostní a pojišťovací, zejména přijímání vkladů, investování do cenných papírů na vlastní účet, platební styk a finanční zúčtování, obchodování na vlastní účet s devizovými hodnotami, finanční makléřství a činnosti, které přímo souvisejí s činnostmi výše uvedenými, jako jsou bankovníctví, burzovní kotace, elektronický převod peněžních prostředků, faktoring, finanční analýza, finanční hodnocení (pojištění, bankovníctví, nemovitosti), finanční informace, finanční poradenství, financování, hypoteční bankovníctví, informace o pojištění, penzijní fondy, podílové fondy, spořitelní služby, správa nemovitostí, úschova cenností, uzavírání pojištění, vydávání kreditních karet, vystavování cestovních šeků, zpracování plateb debetní kartou, provádění všech bankovních obchodů a poskytování všech bankovních služeb i ve vztahu k zahraničí.

(591) Barevná
(730) **Komerční banka, a.s.**, Na příkopě 969/33, Praha 1, Staré Město, 11000, CZ

(210) **O-577405**
(220) 07.02.2022
(320) 07.02.2022
(511) 35, 38, 41, 44, 45
(540)



(593) Obrazová
(510) (35) reklama, propagace, obchodní činnost v oblasti služeb níže uvedených ve třídách 38, 41, 44 a 45; (38) poskytování on-line fór; (41) vzdělávání, školení v oblasti zdravého životního stylu, sportovní činnosti, vedení kurzů kondičního cvičení, pořádání a vedení seminářů, služby osobního trenéra, služby klubů zdraví (zdravotní a kondiční cvičení), on-line vydávání elektronických knih a časopisů, poskytování videí, on-line bez možnosti stažení; (44) zdravotní poradenství, poradenství v oblasti stravování a výživy; (45) služby sociálních sítí on-line.
(730) **ŠEB s.r.o.**, č. p. 201, Žeravice, 69647, CZ
(740) Mgr. Alžběta Jurtíková, Mezírka 775/1, Brno, Veverí, 60200

(210) **O-577406**
(220) 07.02.2022
(320) 07.02.2022
(511) 3, 11, 21
(540)



IMPERIO

(593) Obrazová
(510) (3) parfémů, tuhé parfémů, mýdlové parfémů, tekuté parfémů, vykuřovací přípravky (parfémy), parfémů na keramiku, výtažky z květin (parfémy), aromatické látky na parfémů, základy pro květinové parfémů, základní látky pro květinové parfémů, přírodní oleje na parfémů, parfémů pro průmyslové účely, mýdla, šampony; (11) olejové lampy, stolní lampy, pokojové lampy, standardní lampy; (21) flakóny na parfémů, lahvičky na parfémů a šampony, rozprašovače na parfémů a šampony, dávkovače parfémů a šamponů, držáky na parfémů a šampony.
(730) **Recourse s.r.o.**, Prvního pluku 320/17, Praha 8, Karlín, 18600, CZ

(210) **O-577425**
(220) 08.02.2022
(320) 08.02.2022
(511) 16, 35, 36
(540)

Zajištěný fond Perspektiv



(593) Obrazová
(510) (16) papír a výrobky z papíru (reklamní předměty), papírové nosiče informací, zejména tiskoviny, letáky, propagační materiály, plakáty, fotografie, psací a kancelářské potřeby, papírnické výrobky; (35) inzertní a reklamní činnost, propagační činnost, pomoc při řízení obchodní činnosti, obchodní administrativy, kancelářské práce, marketing, sestavování, výroba a šíření reklamních materiálů, sestavování, výroba a šíření inzertních materiálů; (36) pojišťovnictví a peněžnictví, služby finanční, peněžní, nemovitostní a pojišťovací, zejména přijímání vkladů, investování do cenných papírů na vlastní účet, platební styk a finanční zúčtování, obchodování na vlastní účet s devizovými hodnotami, finanční makléřství a činnosti, které přímo souvisejí s činnostmi výše uvedenými, jako jsou bankovníctví, burzovní kotace, elektronický převod peněžních prostředků, faktoring, finanční analýza, finanční hodnocení (pojištění, bankovníctví, nemovitosti), finanční informace, finanční poradenství, financování, hypoteční bankovníctví, informace o pojištění, penzijní fondy, podílové fondy, spořitelní služby, správa nemovitostí, úschova cenností, uzavírání pojištění, vydávání kreditních karet, vystavování cestovních šeků,

zpracování plateb debetní kartou, provádění všech bankovních obchodů a poskytování všech bankovních služeb i ve vztahu k zahraničí.
(591) Barevná
(730) **Komerční banka, a.s.**, Na příkopě 969/33, Praha 1, Staré Město, 11000, CZ

(210) **O-577427**
(220) 08.02.2022
(320) 08.02.2022
(511) 9, 20, 35
(540)

ROCHOVA KARTA

(593) Obrazová
(510) (9) digitální záznamy, záznamy na nosičích, elektronické čipy, čipové karty, elektronické paměťové čipy, počítačové čipy, paměťová zařízení a média, paměťové karty, elektronické identifikační karty, karty s elektronicky zapsanými daty, identifikační karty (kódované), identifikační karty (magnetické -), magnetické identifikační karty, identifikační pásky (kódované), elektronicky kódované identifikační náramky, chytré náramky; (20) identifikační náramky, nekovové; (35) zpracování údajů v oblasti zdravotní péče, správa dokumentů a záznamů týkajících se zdravotního stavu osob.
(591) Barevná
(730) **Lupieňski Marek**, U Farmy 1277/35, Karviná, Ráj, 73401, CZ
(740) Šetina, Komendová & Partners s.r.o., advokátní kancelář, Mgr. Ing. Petra Lupieňská, Florianova 440/17, Brno, Královo Pole, 61200

(210) **O-577438**
(220) 08.02.2022
(320) 08.02.2022
(511) 16, 35, 36, 41
(540)

RX Akademie

(592) Slovní
(510) (16) informační brožury, tiskoviny, tiskopisy, časopisy, publikace, periodika, vzdělávací publikace, učební materiály; (35) obchodní nebo podnikatelské informace, obchodní nebo podnikatelské poradenství, obchodně reklamní služby týkající se franchisingu, obchodní poradenské služby týkající se franchisingu, reklamní a inzertní služby, reklamní a inzertní materiály (publikování); (36) služby nemovitostní (realitní služby), nemovitostní (realitní) konzultační služby, pojišťovací a realitní služby, zprostředkování pojištění, finanční a realitní oceňování, služby realitní kanceláře, poskytování informací týkajících se realitních záležitostí prostřednictvím internetu; (41) poskytování školení a vzdělání, vzdělávací semináře, vzdělávací kurzy, pořádání a vedení konferencí a seminářů, organizování webinářů, organizování vzdělávacích symposií, organizování slavnostních společenských akcí, vydávání publikací.
(730) **Kreuziger&Sobotik, s.r.o.**, Sezemická 2757/2, Praha 9, Horní Počernice, 19300, CZ
(740) Vilímková Dudák & Partners, advokátní kancelář, s.r.o., Mgr. Michal Hrnčíř, advokát, Karolinská 661/4, Praha 8, Karlín, 18600

(210) **O-577449**
(220) 09.02.2022
(320) 09.02.2022
(511) 4
(540)

TATRALUBoil

(592) Slovní
(510) (4) maziva, mazací olejem, průmyslové oleje, průmyslové tuky.
(730) **Oil Slovakia spol. s.r.o.**, Palackého 3, Nitra, SK

(740) Law & Tech s.r.o., advokátská kancelária, Rooseveltova 809/22, 04001 Košice

(740) Ing. Michal Jupa, patentový zástupce, Na Baních 1385, Praha 5 - Zbraslav, 15600

(210) **O-577451**
(220) 09.02.2022
(320) 09.02.2022
(511) 39
(540)

(210) **O-577457**
(220) 09.02.2022
(320) 09.02.2022
(511) 5, 9, 25, 29, 30, 32, 33, 35, 41, 44
(540)



(593) Obrazová
(510) (39) dopravní zdravotní služba, doprava pacientů sanitními vozy, přeprava sanitkou, záchranné služby (doprava), dopravní služby pro lékařský personál, provozování rychlé záchranné služby, zajišťování přepravy pro plnění transplantčního programu, zajišťování sekundárních transportů raněných a nemocných, včetně transportu ze a do zahraničí (převozy sanitními vozidly, repatriačními vozidly).
(591) Barevná
(730) **Ambulance DZS a.s.**, Salvátorská 931/8, Praha 1, Staré Město, 11000, CZ
(740) Hák, Janeček & Švestka, Patentová a známková kancelář, Mgr. Jaroslav Švestka, U průhonu 827/5, Praha 7, Holešovice, 17000

(210) **O-577453**
(220) 09.02.2022
(320) 09.02.2022
(511) 43
(540)



(593) Obrazová
(510) (43) služby zajišťující stravování a nápoje jako například provoz restaurace, kavárny, vinárny a baru, hostinská činnost, služby zajišťující dočasné ubytování v hotelu, penzionu a dalších podobných zařízeních, catering, vše v rámci této třídy.
(730) **KOLKOVNA Dlouhá s.r.o.**, U družstev 1012/5, Praha 4, Nusle, 14000, CZ



(593) Obrazová
(510) (5) regenerační přípravky rostlinného původu s tonizačními a harmonizačními účinky k posílení imunity a doplnění energie lidského organismu, posilující poživatiny bohaté na bílkoviny, potravní doplňky, diabetické a dietetické nápoje pro léčebné účely; (9) počítačový hardware, počítačový software; (25) oděvy, obuv, pokrývky hlavy; (29) mléko arašidové - jako nápoj, mléko mandlové - jako nápoj; (30) čaje, nápoje na bázi čaje, ledové čaje, čokoládové, kávové a kakaové nápoje, glukóza pro kulinářské účely, sladové výtažky k dochucování, výrobky z medu a melasy (potraviny), lékořice, příchutě do nápojů v rámci této třídy, cereální tyčinky, energetické tyčinky, cereální tyčinky s vysokým obsahem proteinů, RAW tyčinky ovocné, RAW tyčinky zeleninové, RAW tyčinky ořechové, tyčinky obsahující směs obilnin, semen, ořechů, sušeného ovoce (cukrovinky), mýslí tyčinky; (32) nealkoholické nápoje, minerální, šumivé, iontové a energetické nápoje, izotonické nápoje, sirupy na přípravu nealkoholických nápojů, koncentráty a přípravky pro přípravu nealkoholických nápojů, ovocné a zeleninové šťávy (nealkoholické nápoje), mošty, ovocné nektary a nealkoholické nápoje z ovocných šťáv, stolní a minerální vody, práškové nealkoholické nápoje, prášky na přípravu nápojů, bioformační širokospektrální regenerační nápoje, proteinové nápoje, nenávykové nápoje pro stimulaci a regeneraci organismu a/nebo ke zvýšení jeho výkonnosti, koncentráty k výrobě nápojů fortifikované stopovými prvky, vitamíny, přírodními nebo minerálními extrakty, ne pro léčebné účely, aperitivy nealkoholické, nealkoholické výtažky z ovoce, zeleninové šťávy jako nápoje; (33) nápoje obsahující alkohol; (35) obchodní a podnikatelský průzkum, průzkum trhu, průzkum veřejného mínění, organizování výstav pro komerční a reklamní účely, reklamní a inzertní činnost v oboru potravin a nápojů pro zvláštní výživu, zejména energetických nápojů, dietetických potravinářských výrobků a posilujících prostředků pro zdravotní prevenci a rekondici, reklama, venkovní reklama, distribuce zboží a propagačních tiskovin k reklamním účelům, předvádění zboží, propagace, rozšiřování reklamních materiálů zákazníkům, zaslání reklamních materiálů zákazníkům, rozšiřování vzorků zboží, marketingové studie, televizní reklama, rozhlasová reklama, styk s veřejností, vydávání reklamních a propagačních textů, poradenská činnost v oblasti výše uvedených služeb v rámci této třídy; (41) informace o možnostech zábavy, organizování zábavných soutěží, organizování plánování večírků, organizování živých vystoupení; (44) odborné konzultační a poradenské služby v oblasti dietetických výrobků a výrobků pro zvláštní výživu.
(591) Barevná
(730) **Kofola ČeskoSlovensko a.s.**, Nad Porubkou 2278/31a, Ostrava, Poruba, 70800, CZ
(740) Rott, Růžička & Guttman a spol., Vyskočilova 1566, Praha 4, Michle, 14000

(210) **O-577461**
(220) 09.02.2022
(320) 09.02.2022
(511) 32, 43
(540)

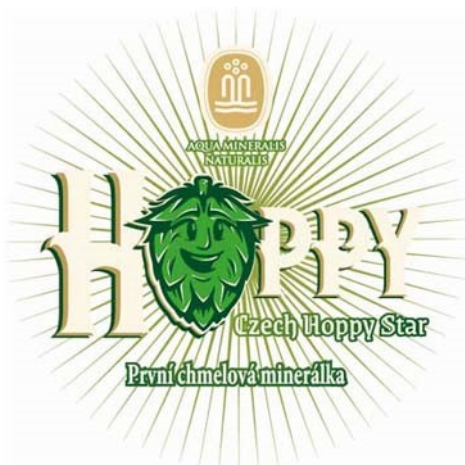

(593) Obrazová
(510) (32) pivo, minerální a sodové vody, šumivé nápoje a další nealkoholické nápoje, ovocné nápoje a ovocné šťávy, sirupy a další polotovary k výrobě nápojů; (43) restaurační a hotelové služby.
(591) Barevná
(730) **CHODOVAR spol. s r.o.**, Pivovarská 107, Chodová Planá, 34813, CZ
(740) Langrova, s.r.o., Skrétova 1011/48, Plzeň, Jižní Předměstí, 30100

(210) **O-577462**
(220) 09.02.2022
(320) 09.02.2022
(511) 33
(540)



(593) Obrazová
(510) (33) alkoholické nápoje všeho druhu, zejména likéry, destiláty, lihoviny, všechny druhy vína, vína odrůdová a známková, ovocná, přírodní a bylinná, alkoholické výtažky, extrakty a esence z ovoce a hroznů v rámci této třídy, mošty s alkoholem, alkoholické koktejly a aperitivy, alkoholické nápoje obsahující ovoce, koncentráty k přípravě alkoholických nápojů a esence do lihovin.
(591) Barevná
(730) **VALDEMAR GREŠÍK - NATURA s.r.o.**, Saská 134/60, Děčín 10, 40502, CZ
(740) **BOHEMIA PATENT**, Ing. Jana Vanděliková, patentová zástupkyně, Petřská 1136/12, Praha 1, Nové Město, 11000

(210) **O-577463**
(220) 09.02.2022
(320) 09.02.2022
(511) 33
(540)



(593) Obrazová
(510) (33) alkoholické nápoje všeho druhu, zejména likéry, destiláty, lihoviny, všechny druhy vína, vína odrůdová a známková, ovocná, přírodní a bylinná, alkoholické výtažky, extrakty a esence z ovoce a hroznů v rámci této třídy, mošty s alkoholem, alkoholické koktejly a aperitivy, alkoholické nápoje obsahující ovoce, koncentráty k přípravě alkoholických nápojů a esence do lihovin.
(591) Barevná
(730) **VALDEMAR GREŠÍK - NATURA s.r.o.**, Saská 134/60, Děčín 10, 40502, CZ
(740) **BOHEMIA PATENT**, Ing. Jana Vanděliková, patentová zástupkyně, Petřská 1136/12, Praha 1, Nové Město, 11000

(210) **O-577466**
(220) 09.02.2022
(320) 09.02.2022
(511) 9, 16, 38
(540)

PŘES PRSTY

(592) Slovní
(510) (9) audiovizuální díla, zvukové, obrazové a zvukově obrazové záznamy v analogové nebo digitální podobě na datových nosičích nebo ke stažení na internetu nebo prostřednictvím jiné datové či komunikační sítě, DVD, Blu-ray disky, software, elektronické databáze; (16) tiskárenské výrobky, knihy, časopisy, fotografie, fotoalba, propagační materiály; (38) televizní vysílání a přenosy, audiovizuální přenosové služby, přenos a vysílání dat, přenos digitálních dat prostřednictvím televize, bezdrátové vysílání, kabelové, satelitní, streaming.
(730) **Strejc Daniel BcA.**, Zderaz 5, Biřkov, 34012, CZ

(210) **O-577467**
(220) 09.02.2022
(320) 09.02.2022
(511) 9, 16, 38
(540)

DVA PRSTY

(592) Slovní
(510) (9) audiovizuální díla, zvukové, obrazové a zvukově obrazové záznamy v analogové nebo digitální podobě na datových nosičích nebo ke stažení na internetu nebo prostřednictvím jiné datové či komunikační sítě, DVD, Blu-ray disky, software, elektronické databáze; (16) tiskárenské výrobky, knihy, časopisy, fotografie, fotoalba, propagační materiály; (38) televizní vysílání a přenosy, audiovizuální přenosové služby, přenos a vysílání dat, přenos digitálních dat prostřednictvím televize, bezdrátové vysílání, kabelové, satelitní, streaming.
(730) **Strejc Daniel BcA.**, Zderaz 5, Biřkov, 34012, CZ

(210) **O-577469**

(220) 09.02.2022

(320) 09.02.2022

(511) 25, 28, 35

(540)

Kulišáci úplně na hlavu

(592) Slovní

(510) (25) oděvy, obuv, kloboučnické zboží, čepice, sportovní oděvy a obuv, šátky, šály; (28) hračky, hry, sportovní nářadí a potřeby; (35) reklamní, inzertní a propagační činnost.

(730) **Effectivity s.r.o.**, Rusovská cesta 9, Bratislava - Petržalka, SK

(740) JUDr. Filip Winter, advokát, Hanusova 1537/3a, Praha 4, Michle, 14000

(210) **O-577477**

(220) 10.02.2022

(320) 10.02.2022

(511) 36

(540)

ASSETIO

(592) Slovní

(510) (36) pojišťovací služby, služby nemovitostní (realitní služby), finanční, peněžní a bankovní služby, získávání finančních prostředků a finanční sponzorování.

(730) **ASSETIO Solution, a.s.**, Trnitá 500/9, Brno, 60200, CZ

(740) AK TAUFER, Mgr. Jakub Taufer, Příkop 843/4, Brno, Zábřovice, 60200

(210) **O-577479**

(220) 10.02.2022

(320) 10.02.2022

(511) 5

(540)

HistApp

(592) Slovní

(510) (5) výživové doplňky, dietní látky pro lékařské použití, vitamínové přípravky, minerální výživové doplňky, dietetické potraviny a/nebo výživové doplňky pro lékařské účely.

(730) **S&D Pharma SK s.r.o.**, Farebná 32, 82105 Bratislava, SK

(740) Větečka Zelený Švorčík Kalenský a partneři, advokátní a patentová kancelář, JUDr. Michal Havlík, Hálkova 1406/2, Praha 2, Nové Město, 12000

(210) **O-577482**

(220) 10.02.2022

(320) 10.02.2022

(511) 29

(540)



(593) Obrazová

(510) (29) maso a masné výrobky, zejména masové konzervy, pasty, pomazánky a paštiky, aspiky, rosoly, masové výtažky, hotová jídla z masa či obsahující převážně maso, hotová jídla obsahující převážně zeleninu, hotová jídla obsahující převážně ovoce, zpracované ovoce, zpracovaná zelenina, saláty a směsi ze zpracovaného ovoce nebo zpracované zeleniny, kompoty, ovocné a zeleninové pomazánky, zeleninové paštiky, pomazánky na bázi luštěnin, pomazánky na bázi vajec, želé, džemy.

(730) **Tomáš Pavel Ing.**, Náchodská 708/79, Praha 9, Horní Počernice, 19300, CZ

(740) Advokátní kancelář AVKP, Mgr. Ing. Václav Král, advokát, Mánesova 808/22, Hradec Králové, 50002

(210) **O-577483**

(220) 10.02.2022

(320) 10.02.2022

(511) 29

(540)



(593) Obrazová

(510) (29) maso a masné výrobky, zejména masové konzervy, pasty, pomazánky a paštiky, aspiky, rosoly, masové výtažky, hotová jídla z masa či obsahující převážně maso, hotová jídla obsahující převážně zeleninu, hotová jídla obsahující převážně ovoce, zpracované ovoce, zpracovaná zelenina, saláty a směsi ze zpracovaného ovoce nebo zpracované zeleniny, kompoty, ovocné a zeleninové pomazánky, zeleninové paštiky, pomazánky na bázi luštěnin, pomazánky na bázi vajec, želé, džemy.

(730) **Tomáš Pavel Ing.**, Náchodská 708/79, Praha 9, Horní Počernice, 19300, CZ

(740) Advokátní kancelář AVKP, Mgr. Ing. Václav Král, advokát, Mánesova 808/22, Hradec Králové, 50002

(210) **O-577490**

(220) 10.02.2022

(320) 10.02.2022

(511) 6, 19, 37

(540)



(593) Obrazová

(510) (6) klempířské materiály pro stavebnictví kovové, kovové stavební a konstrukční materiály a prvky; (19) živcové nátěry na střechy, dehtové nátěry na střechy, ochranné dehtové nátěry na střechy; (37) antikoroziční úprava, aplikace omítky na budovy, demontáž střech, dláždění a obkládání, hydroizolace [stavebnictví], instalace dveří a oken, instalace střech, instalace střešních oken, izolace střech, klempířské a sklenářské služby, klempířství, konzultace v oblasti stavitelství a stavebnictví, montáž dveří a oken, montáž lešení, montáž střešních krovů, obkladačské služby, opravy budov poškozených pták, opravy střech, pokrývačské služby (práce), příprava podlahových povrchů pro obložení a pokrytí, realizace inženýrských staveb, rekonstrukce interiérů budov, renovace a opravy budov, renovace střech, sklenářské služby, instalace, montáž, údržba a opravy skel, oken a žaluzií, služby týkající se oprav stěnových obkladů, stavba příček, stavebnictví a opravy budov, tesařské a truhlářské služby, údržba a opravy budov, údržba a opravy střešních okapů vrstvení podlah, výstavba podlah, výškové práce na budovách, zastropení, zavedení izolace dutin ve stěnách, zednické služby.

- (591) Barevná
(730) **Jindřichová Lucie**, č. p. 95, Lipůvka, 67922, CZ
(740) artpatent, advokátní kancelář s.r.o., Mgr. Tomáš Bejček, Dukelských
hrdinů 976/12, Praha 7, Holešovice, 17000

- (210) **O-577494**
(220) 10.02.2022
(320) 10.02.2022
(511) 9, 16, 35, 38, 41, 42

BEZPIECZNIE DO CELU

- (592) Slovní
(510) (9) počítačové hry s výstupem na PC nebo TV, programy pro počítačové hry, mechanické nebo světelné reklamní tabule, včetně pohyblivých, reklamní světelné přístroje, nosiče záznamů, nahané a nenahané, software a programové vybavení pro počítače a periférie k počítačům, hardware, periferní zařízení k počítačům, komunikační a kancelářská technika, elektronické, datové, telekomunikační a informační součástky obsažené v této třídě, elektronické databáze a databázové produkty, záznamy informací v elektronické podobě, včetně záznamů na nosičích informací a záznamů stažitelných on-line, elektronické multimediální katalogy, elektronické informační katalogy, elektronické časopisy a knihy (e-knihy), počítačový software pro integraci aplikací a databází, počítačový software pro kontrolu a řízení přístupových aplikací serverů, software pro rezervační systémy, software a aplikace pro mobilní zařízení, audioknihy, audio a video záznamy, databáze (elektronické), elektronické publikace ke stažení, elektronické publikace nahané na počítačových médiích, elektronické brožury ke stažení, firmware (mikroprogramové vybavení), interaktivní multimediální počítačové programy, interaktivní počítačové systémy, komunikační zařízení, aplikační software, bezpečnostní, zabezpečovací, ochranná a signalizační zařízení, zabezpečovací přístroje k prevenci nehod nebo úrazů, měřicí, detekční, monitorovací a kontrolní zařízení, navigační, řídicí, sledovací, zaměřovací a kartografická zařízení, přístroje, nástroje a kabely pro oblast elektřiny, řídicí dopravní systémy, přestupkové elektronické systémy, perimetry- systémy obvodové ochrany (MW bariery, IR závory), elektronické zabezpečovací systémy, kamerové systémy, čtečky registračních značek vozidel, systémy kontroly vstupu a docházkové systémy (ACS), rozhlas, ozvučovací a hláskové systémy, EPS (protipožární systémy), domovní telefony, videotelefony, zvonkové systémy, telekomunikační přístroje a zařízení, senzory, detekční zařízení, elektronické LED panely, přejezdová zabezpečovací zařízení; (16) věrnostní karty z papíru, cvičební sešity, časopisy a jiná periodika, vzdělávací publikace, brožury, fotografie, letáky, plakáty, vizitky, fotoalba a alba pro sběratele, kancelářské potřeby (kromě nábytku), instruktážní příručky pro účely výuky, knihy, korekční a vymazávací pomůcky, lepidla pro kancelářské účely nebo pro použití v domácnosti, papír a lepenka, papírnické zboží a učební pomůcky, příručky (knihy), psací potřeby a razítka, pytle a balicí a obalové materiály a materiály pro skladování z papíru, lepenky nebo z plastů, školní potřeby, tiskoviny, umělecké předměty a figuríny z papíru a lepenky a architektonické modely, vyučovací pomůcky a potřeby, tištěné publikace, vzdělávací publikace, periodické publikace, propagační publikace, brožury, fotografie, letáky, plakáty, instruktážní příručky pro účely výuky, diplomy, pamětní listy; (35) marketing, reklama, propagace, marketingové studie, tvorba, vydávání, poskytování, zveřejňování, oznámení, vyhlášení a aktualizování reklamních materiálů a jejich obsahu, pronájem reklamních prostor a reklamního času, včetně pronájmu reklamních ploch na Internetu, na webových stránkách a na sociálních sítích, služby v oblasti grafické úpravy pro reklamní účely, vyhledávací služby na Internetu, kontextová reklama na Internetu, on-line inzerce, činnost reklamní agentury, merchandising, dodavatelské služby pro třetí osoby (nákup výrobků a služeb pro jiné podniky) v oblasti marketingu a reklamní tvorby, pomoc při řízení obchodu a obchodních činností, pomoc při provozování obchodů, průmyslových nebo obchodních podniků, využití Internetu pro obchodní a reklamní činnost, vypracování, kompilací, přenášení nebo systematizace písemných, obrazových, datových či elektronických sdělení a záznamů, využívání matematických a statistických údajů a metod při zpracování a kompilaci obchodních údajů, informací a sdělení, zprostředkovatelská činnost v oblasti obchodu s výše uvedenými výrobky ve tř. 9 a 16, zprostředkovatelská činnost v oblasti obchodu se službami výše uvedenými ve tř. 35 a níže uvedenými ve tř. 38 a 41; (38) rozhlasové a televizní vysílání, interaktivní rozhlasové a televizní vysílání, vysílání kabelové televize, hudební vysílání, služby Internetu související s televizním a rozhlasovým vysíláním, poskytování přístupu k multimediálnímu obsahu on-line, šíření elektronických časopisů a knih, šíření audiovizuálních a multimediálních děl po Internetu a sociálních

sítích, šíření obsahu pomoci satelitů, informační služby, informační agentury, zpravodajské agentury, služby zasilání zpráv, diskusní fóra (poskytování internetových diskusních fór), elektronické nástěnky (telekomunikační služby), interaktivní komunikační služby, poradenská činnost v oblasti sdělovacích prostředků, poradenské služby a poskytování informací v oboru komunikací a mediálních komunikací, poskytování telekomunikačních zařízení ke vzdělávacím účelům, telekomunikační služby, počítačová komunikace, elektronická pošta, posílání zpráv, přenos digitálních informací přes počítače a telekomunikační přístroje, audiovizuální komunikace prostřednictvím Internetu, rozšiřování a zveřejňování informací prostřednictvím telekomunikačních sítí (vyjma obchodních), telekonference, vysílací činnosti (služby), zprostředkování audiovizuální komunikace, poskytování telekomunikačních připojení k počítačovým sítím, pronájem telekomunikačních přístrojů a zařízení pro přenos informací, provoz internetových portálů se zaměřením na oblast počítačové (mobilní) komunikace, poradenství a poskytování informací v oblasti telekomunikačních služeb a telekomunikační techniky; (41) vydavatelská a nakladatelská činnost, ediční a publikační činnost, elektronické publikování (DTP), včetně on-line publikování knih a časopisů, zprostředkování zvukových, audiovizuálních a multimediálních záznamů prostřednictvím Internetu a sociálních sítí, organizování zábavných a vzdělávacích soutěží, pořádání kulturních a zábavných pořadů a soutěží, organizování a pořádání sportovních soutěží a akcí, provozování a provádění her a soutěží, pronájem kulturních a sportovních zařízení, pořádání loterií, organizování živých představení, filmová a televizní tvorba a produkce, nahrávání zvukových, audiovizuálních a multimediálních záznamů, výroba zvukových, audiovizuálních a multimediálních záznamů autorských děl, fotografování, fotografické a obrazové zpravodajství, poskytování informací o možnostech rozptýlení a zábavy, agenturní činnost v oblasti zábavy a kultury, zprostředkování v oblasti zábavy, kultury, výchovy a sportu, výstavní činnost v oblasti kultury, zábavy, výchovy a vzdělání, ne pro reklamní účely, příprava a tvorba zábavných, vzdělávacích, výchovných, soutěžních a vzdělávacích pořadů a programů televizních a rozhlasových, včetně pořadů pro internetové a televizní a rozhlasové vysílání, nahrávání fotografií a videí; (42) vědecké a technologické služby poskytované osobám (služby techniků), geodézie, geodetické práce a zeměměřičská činnost, dopravní měření, projektová činnost v oblasti dopravy, zejména projektování elektrických, elektronických, signalizačních a sdělovacích zařízení, provádění výkonu kontroly kvality služeb různého charakteru, certifikační činnost (kontrola kvality), udělování značek kvality (kontrola kvality), testovací a kontrolní činnosti, expertizy v oblasti kvality služeb, konzultační a poradenská činnost v oblasti kontroly kvality služeb, monitorování postupu za účelem zajištění kvality služeb, vydávání a udělování certifikátů, tvorba pravidel a norem pro certifikaci, kontrola, inspekce, testování, zkoušení a provádění certifikačních auditů, odborné poradenství a konzultace v oblasti certifikace, kontroly a hodnocení kvality výrobků a služeb, zkušebnictví v oblasti systémů hodnocení původu a kvality služeb, tvorba pravidel a norem pro certifikaci původu a kvality služeb, vše v rámci této třídy.

- (730) **AŽD Praha s.r.o.**, Žirovnická 3146/2, Praha 10, Záběhlice, 10600, CZ
(740) Chytilová & spol., patentová kancelář, s.r.o., Nad spádem 641/20, Praha 4, Podolí, 14700

- (210) **O-577495**
(220) 10.02.2022
(320) 10.02.2022
(511) 9, 16, 35, 38, 41, 42
(540)

БЕЗОПАСНО К ЦЕЛИ

- (593) Obrazová
- (510) (9) počítačové hry s výstupem na PC nebo TV, programy pro počítačové hry, mechanické nebo světelné reklamní tabule, včetně pohyblivých, reklamní světelné přístroje, nosiče záznamů, nahrané a nenahrané, software a programové vybavení pro počítače a periferie k počítačům, hardware, periferní zařízení k počítačům, komunikační a kancelářská technika, elektronické, datové, telekomunikační a informační součástky obsažené v této třídě, elektronické databáze a databázové produkty, záznamy informací v elektronické podobě, včetně záznamů na nosičích informací a záznamů stažitelných on-line, elektronické multimediální katalogy, elektronické informační katalogy, elektronické časopisy a knihy (e-knihy), počítačový software pro integraci aplikací a databází, počítačový software pro kontrolu a řízení přístupových aplikací serverů, software pro rezervační systémy, software a aplikace pro mobilní zařízení, audioknihy, audio a video záznamy, databáze (elektronické), elektronické publikace ke stažení, elektronické publikace nahrané na počítačových médiích, elektronické brožury ke stažení, firmware (mikroprogramové vybavení), interaktivní multimediální počítačové programy, interaktivní počítačové systémy, komunikační zařízení, aplikační software, bezpečnostní, zabezpečovací, ochranná a signalizační zařízení, zabezpečovací přístroje k prevenci nehod nebo úrazů, měřicí, detekční, monitorovací a kontrolní zařízení, navigační, řídicí, sledovací, zaměřovací a kartografická zařízení, přístroje, nástroje a kabely pro oblast elektřiny, řídicí dopravní systémy, přestupkové elektronické systémy, perimetry- systémy obvodové ochrany (MW bariery, IR závory), elektronické zabezpečovací systémy, kamerové systémy, čtečky registračních značek vozidel, systémy kontroly vstupu a docházkové systémy (ACS), rozhlas, ozvučovací a hláskové systémy, EPS (protipožární systémy), domovní telefony, videotelefony, zvonkové systémy, telekomunikační přístroje a zařízení, senzory, detekční zařízení, elektronické LED panely, přejezdová zabezpečovací zařízení; (16) věrnostní karty z papíru, cvičební sešity, časopisy a jiná periodika, vzdělávací publikace, brožury, fotografie, letáky, plakáty, vizitky, fotoalba a alba pro sběratele, kancelářské potřeby (kromě nábytku), instruktážní příručky pro účely výuky, knihy, korekční a vymazávací pomůcky, lepidla pro kancelářské účely nebo pro použití v domácnosti, papír a lepenka, papírnické zboží a učební pomůcky, příručky (knihy), psací potřeby a razítka, pytle a balicí a obalové materiály a materiály pro skladování z papíru, lepenky nebo z plastů, školní potřeby, tiskoviny, umělecké předměty a figuríny z papíru a lepenky a architektonické modely, vyučovací pomůcky a potřeby, tištěné publikace, vzdělávací publikace, periodické publikace, propagační publikace, brožury, fotografie, letáky, plakáty, instruktážní příručky pro účely výuky, diplomy, pamětní listy; (35) marketing, reklama, propagace, marketingové studie, tvorba, vydávání, poskytování, zveřejňování, oznámení, vyhlášení a aktualizování reklamních materiálů a jejich obsahu, pronájem reklamních prostor a reklamního času, včetně pronájmu reklamních ploch na Internetu, na webových stránkách a na sociálních sítích, služby v oblasti grafické úpravy pro reklamní účely, vyhledávací služby na Internetu, kontextová reklama na Internetu, on-line inzerce, činnost reklamní agentury, merchandising, dodavatelské služby pro třetí osoby (nákup výrobků a služeb pro jiné podniky) v oblasti marketingu a reklamní tvorby, pomoc při řízení obchodu a obchodních činnostech, pomoc při provozování obchodů, průmyslových nebo obchodních podniků, využití Internetu pro obchodní a reklamní činnost, vypracování, kompilace, přenášení nebo systematizace písemných, obrazových, datových či elektronických sdělení a záznamů, využívání matematických a statistických údajů a metod při zpracování a kompilaci obchodních údajů, informací a sdělení, zprostředkovatelská činnost v oblasti obchodu s výše uvedenými výrobky ve tř. 9 a 16, zprostředkovatelská činnost v oblasti obchodu se službami výše uvedenými ve tř. 35 a níže uvedenými ve tř. 38 a 41; (38)

rozhlasové a televizní vysílání, interaktivní rozhlasové a televizní vysílání, vysílání kabelové televize, hudební vysílání, služby Internetu související s televizním a rozhlasovým vysíláním, poskytování přístupu k multimediálnímu obsahu on-line, šíření elektronických časopisů a knih, šíření audiovizuálních a multimediálních děl po Internetu a sociálních sítích, šíření obsahu pomocí satelitů, informační služby, informační agentury, zpravodajské agentury, služby zasilání zpráv, diskusní fóra (poskytování internetových diskusních fór), elektronické nástěnky (telekomunikační služby), interaktivní komunikační služby, poradenská činnost v oblasti sdělovacích prostředků, poradenské služby a poskytování informací v oboru komunikací a mediálních komunikací, poskytování telekomunikačních zařízení ke vzdělávacím účelům, telekomunikační služby, počítačová komunikace, elektronická pošta, posílání zpráv, přenos digitálních informací přes počítače a telekomunikační přístroje, audiovizuální komunikace prostřednictvím Internetu, rozšiřování a zveřejňování informací prostřednictvím telekomunikačních sítí (vyjma obchodních), telekonference, vysílací činnosti (služby), zprostředkování audiovizuální komunikace, poskytování telekomunikačních připojení k počítačovým sítím, pronájem telekomunikačních přístrojů a zařízení pro přenos informací, provoz internetových portálů se zaměřením na oblast počítačové (mobilní) komunikace, poradenství a poskytování informací v oblasti telekomunikačních služeb a telekomunikační techniky; (41) vydavatelská a nakladatelská činnost, ediční a publikační činnost, elektronické publikování (DTP), včetně on-line publikování knih a časopisů, zprostředkování zvukových, audiovizuálních a multimediálních záznamů prostřednictvím Internetu a sociálních sítí, organizování zábavných a vzdělávacích soutěží, pořadání kulturních a zábavných pořadů a soutěží, organizování a pořadání sportovních soutěží a akcí, provozování a provádění her a soutěží, pronájem kulturních a sportovních zařízení, pořadání loterií, organizování živých představení, filmová a televizní tvorba a produkce, nahrávání zvukových, audiovizuálních a multimediálních záznamů, výroba zvukových, audiovizuálních a multimediálních záznamů autorských děl, fotografování, fotografické a obrazové zpravodajství, poskytování informací o možnostech rozptýlení a zábavy, agenturní činnost v oblasti zábavy a kultury, zprostředkování v oblasti zábavy, kultury, výchovy a sportu, výstavní činnost v oblasti kultury, zábavy, výchovy a vzdělání, ne pro reklamní účely, příprava a tvorba zábavných, vzdělávacích, výchovných, soutěžních a vzdělávacích pořadů a programů televizních a rozhlasových, včetně pořadů pro internetové televizní a rozhlasové vysílání, nahrávání fotografií a videí; (42) vědecké a technologické služby a související výzkum a projektování, průmyslová analýza, průmyslový výzkum a průmyslový návrh, navrhování a vývoj počítačového hardwaru a softwaru, vývoj a výzkum nových zabezpečovacích, signalizačních a sdělovacích zařízení pro železniční a silniční dopravu, odborné technické porady, expertizy a inženýrská činnost v oblasti dopravy a sdělovací, signalizační a zabezpečovací techniky, vývoj, instalace a údržba počítačových programů pro řízení dopravy včetně jejich implementace, pronájem softwaru, poskytování dálkové správy počítačové sítě třetím osobám (služby techniků), geodézie, geodetické práce a zeměměřičská činnost, dopravní měření, projektová činnost v oblasti dopravy, zejména projektování elektrických, elektronických, signalizačních a sdělovacích zařízení, provádění výkonu kontroly kvality služeb různého charakteru, certifikační činnost (kontrola kvality), udělování značek kvality (kontrola kvality), testovací a kontrolní činnosti, expertizy v oblasti kvality služeb, konzultační a poradenská činnost v oblasti kontroly kvality služeb, monitorování postupu za účelem zajištění kvality služeb, vydávání a udělování certifikátů, tvorba pravidel a norem pro certifikaci, kontrola, inspekce, testování, zkoušení a provádění certifikačních auditů, odborné poradenství a konzultace v oblasti certifikace, kontroly a hodnocení kvality výrobků a služeb, zkušebnictví v oblasti systémů hodnocení původu a kvality služeb, tvorba pravidel a norem pro certifikaci původu a kvality služeb, vše v rámci této třídy.

- (730) **AŽD Praha s.r.o.**, Žirovnická 3146/2, Praha 10, Záběhlice, 10600, CZ
(740) Chytilová & spol., patentová kancelář, s.r.o., Nad spádem 641/20, Praha 4, Podolí, 14700

- (210) **O-577496**
(220) 10.02.2022
(320) 10.02.2022
(511) 20, 35, 36, 39, 41, 42, 43
(540)

WOHO

- (592) Slovní
(510) (20) nábytek; (35) marketing, reklama; (36) správa nemovitostí, správa bytového domu, služby realitní kanceláře, pronájem bytů, pronájem

apartmánů, pronájem kanceláří, pronájem sdílených kanceláří, pronájem nemovitostí; (39) služby cestovní kanceláře, rezervování a objednávání dopravy, služby cestovní kanceláře pro zajišťování cest; (41) organizování zábavních akcí, pořádání sportovních soutěží, pořádání výstav ke kulturním nebo vzdělávacím účelům, školení, pořádání a vedení školení, pořádání a vedení seminářů; (42) poradenství v oblasti architektury, architektonické služby, navrhování interiérů, grafický design, produkt design, tvorba developerských projektů; (43) pronájem přechodného ubytování, rezervace přechodného ubytování, rezervace ubytování v hotelech, rezervace ubytování v penzionech, služby ubytovací kanceláře (hotely, penziony), hotelové služby, penziony, motely, turistické ubytovny, zajištění stravování, bary, bufety, jídelny, kavárny, restaurace, samoobslužné jídelny, samoobslužné restaurace, domov pro seniory, domovy pro studenty, pronájem jednacích místností, cestovní kanceláře zajišťující ubytování, cestovní kanceláře zajišťující stravování.

(730) **FIPOX, a.s.**, třída Kpt. Jaroše 1936/19, Brno, Černá Pole, 60200, CZ

(210) **O-577498**

(220) 10.02.2022

(320) 10.02.2022

(511) 29, 35, 40

(540)

HAMSteak Krahulík

(592) Slovní

(510) (29) maso, masné výrobky, ryby, drůbež a zvěřina, masové výtahy, masové svačinky, masové konzervy, paštiky, masné pomazánky, salámy, uzeniny, tepelně zpracované masné výrobky, veškeré zabijačkové výrobky, sádlo, slanina, oleje a tuky jedlé; (35) maloobchodní a velkoobchodní prodej a zprostředkovatelské služby v oblasti nákupu a prodeje výrobků uvedených výše ve třídě 29, elektronický obchod a internetový obchod s výrobky uvedenými výše ve třídě 29, reklamní, inzertní a propagační činnost, marketing; (40) řeznictví, zpracovávání masa a masných výrobků.

(730) **Krahulík-MASOZÁVOD Krahulčí, a.s.**, č. p. 10, Krahulčí, 58856, CZ

(740) Patentová a známková kancelář, Ing. Jaromír Píkrýl, Včelín 1161, Hulín, 76824

(210) **O-577499**

(220) 10.02.2022

(320) 10.02.2022

(511) 9, 35, 38, 41

(540)



(593) Obrazová

(510) (9) nahraný obsah (počítačové programy, data a informace), audio a video záznamy, záznamy na nosičích, nosiče zvukových záznamů, multimediální soubory ke stažení, elektronické databáze nahrané na počítačových médiích, stahovatelné elektronické publikace, počítačový hardware, periferní zařízení počítačů, komunikační zařízení, přístroje pro zachycení a vyvolání obrazu, přístroje pro reprodukci zvuku, zařízení a příslušenství na zpracování dat (elektrická a mechanická), software pro počítačové hry, instruktážní zařízení; (35) propagační činnost, reklama, marketingové služby, televizní reklama, reklama online, poskytování reklamního prostoru, pronájem reklamního času v komunikačních médiích, merchandising, grafická úprava pro reklamní účely, organizování obchodních nebo reklamních akcí; (38) audiovizuální přenosové služby, telekomunikační služby, přenos informací elektronickými komunikačními sítěmi, vysílání video a audio programů prostřednictvím internetu, televizní vysílání a přenosy, provozování vysílacích zařízení, distribuce dat nebo

audiovizuálních záznamů prostřednictvím globální počítačové sítě nebo internetu, elektronický přenos dat, streaming zvukového, vizuálního a audiovizuálního materiálu prostřednictvím globální počítačové sítě, služby v oblasti přenosu videa, poskytování internetových diskusních fór, poskytování služeb v oblasti online komunikace, přenos zpráv prostřednictvím elektronických médií, informační nebo týkající se televizního vysílání; (41) služby v oblasti vzdělávání, zábavy a sportu, zvuková, obrazová a multimediální produkce, výroba rozhlasových a televizních pořadů, výroba audiovizuálních děl a zvukových záznamů, půjčování a pronájem audio a video nahrávek, poskytování on-line publikací, hudby a videí bez možnosti stažení, filmová produkce (jiná než reklamní), výroba audiovizuálních nahrávek, zábava poskytovaná prostřednictvím globální komunikační sítě, psaní scénářů (s výjimkou reklamních), organizování soutěží (vědomostních nebo dovednostních), vydavatelská činnost a zpravodajství, reportéřské služby, online publikování, zpravodajské programy (služby), informace o možnostech zábavy, objednávání vystoupení umělců pro akce (služby organizátora).

(591) Barevná

(730) **Kretík Matěj**, Augustinova 2072/3, Praha 4, Chodov, 14800, CZ

(740) Ing. Pavel Nádvorník s.r.o., Klínová 620/1, Ostrava, Hulváky, 70900

(210) **O-577500**

(220) 10.02.2022

(320) 10.02.2022

(511) 9, 35, 41, 42, 45

(540)

LEITE GROUP

(592) Slovní

(510) (9) software, inventarizační software, software a aplikace pro mobilní zařízení; (35) aktualizace a údržba dat v počítačových databázích, pomoc při řízení obchodní činnosti, pronájem kancelářských strojů a zařízení, subdodatelské služby (pomoc v obchodní činnosti), inventarizace, inventurní služby, outsourcingové služby týkající se obchodní činnosti, účetnictví pro třetí strany, konzultační a poradenské služby v oboru obchodní strategie; (41) vzdělávací kurzy, školení zaměstnanců, profesní rekvalifikace; (42) ukládání elektronických dat, poskytování dočasného používání on-line softwaru bez možnosti stažení pro správu inventáře a provádění inventarizací, pronájem hardwaru a softwaru, pronájem softwaru pro správu inventáře a provádění inventarizací, navrhování interiéru pro prodejny; (45) poskytování licencí k počítačovému softwaru (právní služby).

(730) **Leite group s.r.o.**, Kabešova 943/2, Praha 9, Vysočany, 19000, CZ

(740) Mgr. David Müller, Filipova 2016/6, Praha 4, Chodov, 14800

(210) **O-577506**

(220) 11.02.2022

(320) 11.02.2022

(511) 3, 4, 16, 21, 41

(540)

Luxerna

(592) Slovní

(510) (3) antiperspiranty, bylinné výtahy pro kosmetické účely, dekorace mýdla, kosmetické krémy, kosmetické masky, kosmetické přípravky, krémy na kůži, masážní svíčky pro kosmetické účely, mýdla, oleje pro kosmetické účely, oleje pro toaletní potřeby, šampóny, toaletní přípravky, tuky pro kosmetické účely, vazelína pro kosmetické účely, vlasové kondicionéry, vlasové vody, výtahy z květin; (4) knoty pro svíčky, oleje a tuk na svícení, parfémované svíčky, svíčky (tenké), svíčky, sójové svíčky, včelí vosk, včelí vosk pro použití při výrobě kosmetiky, vosk na svícení, dekorace z vosku; (16) balicí papír, grafická znázornění, krabice z papíru nebo lepenky, lepenka, obálky, obalové fólie z plastických hmot, obaly, papírové stuhy, sáčky z papíru nebo plastických hmot na balení, voskovaný papír; (21) skleněné dózy, skleněné lahvičky, sklenice na svíčky; (41) pořádání a vedení seminářů, pořádání a vedení workshopu, školení.

(730) **Kučerová Miroslava Bc., DiS.**, 86, Bílkovice, 25726, CZ

(210) **O-577509**
(220) 11.02.2022
(320) 11.02.2022
(511) 35, 36
(540)



(593) Obrazová
(510) (35) zajišťování nákupu zboží pro třetí osoby; (36) investování peněžních prostředků, investiční poradenství.
(591) Barevná
(730) **AT Comfort s.r.o.**, Dlouhá 908, Vejprnice, 33027, CZ

(210) **O-577510**
(220) 11.02.2022
(320) 11.02.2022
(511) 5
(540)



(593) Obrazová
(510) (5) farmaceutika, lékařské a veterinární přípravky, léky, hygienické přípravky k léčebným účelům, dietetické potraviny a přípravky upravené k léčebným nebo veterinárním účelům, potraviny pro batolata, potravinové doplňky pro lidi a zvířata, náplasti, obvazové materiály, materiály na zubní výplně, zubní vosky, dezinfekční přípravky, přípravky na hubení škůdců, fungicidy, herbicidy.
(591) Barevná
(730) **STADA Arzneimittel AG**, Stadastraße 2 - 18, 61118 Bad Vilbel, DE
(740) Rott, Růžička & Guttman a spol., Vyskočilova 1566, Praha 4, Míchle, 14000

(210) **O-577516**
(220) 11.02.2022
(320) 11.02.2022
(511) 6, 11, 19
(540)



(593) Obrazová
(510) (6) kovové koše, nerezové háčky, kovové stavební materiály, kovové trubky, kovové komínové nástavce a tvarovky, kovové dveře, dvířka a mřížky, střešní konstrukce kovové, kovové komíny, kovový stavební materiál související s udírnami, komíny, krby; (11) udírny, kamna, krby, komínové roury, kouřovody; (19) nekovový stavební materiál související s udírnami, komíny, krby, nekovové stavební materiály, tvárnice, trubky, tvarovky, šamotové součásti komínů, komíny nekovové, nekovové komínové systémy a komínové pláště, komínové tvarovky, komínové nástavce nekovové, roury kameninové, nekovové kouřovody a poklupy.
(591) Barevná
(730) **Drozd Tomáš**, 10, Kostelní Myslová, 58856, CZ
(740) Mgr. Lukáš Dlabáček, patentový zástupce, Bolzanova 461/5, Brno, Černovice, 61800

(210) **O-577518**
(220) 11.02.2022
(320) 11.02.2022
(511) 6, 11, 19
(540)



(593) Obrazová
(510) (6) kovové koše, nerezové háčky, kovové stavební materiály, kovové trubky, kovové komínové nástavce a tvarovky, kovové dveře, dvířka a mřížky, střešní konstrukce kovové, kovové komíny, kovový stavební materiál související s udírnami, komíny, krby; (11) udírny, kamna, krby, komínové roury, kouřovody; (19) nekovový stavební materiál související s udírnami, komíny, krby, nekovové stavební materiály, tvárnice, trubky, tvarovky, šamotové součásti komínů, komíny nekovové, nekovové komínové systémy a komínové pláště, komínové tvarovky, komínové nástavce nekovové, roury kameninové, nekovové kouřovody a poklupy.
(591) Barevná
(730) **Drozd Tomáš**, 10, Kostelní Myslová, 58856, CZ
(740) Mgr. Lukáš Dlabáček, patentový zástupce, Bolzanova 461/5, Brno, Černovice, 61800

(210) **O-577523**

(220) 11.02.2022

(320) 11.02.2022

(511) 14, 35, 41

(540)

Proof of love

(592) Slovní

(510) (14) šperky; (35) reklamní, marketingové a propagační služby; (41) poskytování kulturních aktivit, poskytování informací o kulturních aktivitách.

(730) **Miss Czech republic s.r.o.**, Jezvě 50, Stružnice, 47108, CZ

(210) **O-577533**

(220) 11.02.2022

(320) 11.02.2022

(511) 3, 4, 35

(540)

dotek orientu

(592) Slovní

(510) (3) aromatické látky na vůně, krémy na bázi éterických olejů pro aromaterapeutické účely, aromaterapeutické krémy, aromaterapeutická mléka, krémy na bázi vonných olejů pro aromaterapeutické účely, aromatické oleje do koupele, bublinková koupel, bylinky do koupele, čaj do koupele pro kosmetické účely, kosmetické přípravky do koupele, koupel (neléčivé přípravky do -), koupelové soli, ne pro lékařské účely, amla olej pro kosmetické účely, aromaterapeutické oleje [pro kosmetické použití], aromaterapeutické přípravky, aromatické esenciální oleje, aromatické látky (éterické oleje), aromatické látky [éterické oleje], aromatické oleje, éterické oleje pro aromaterapeutické použití, éterické esence a oleje, esenciální oleje pro použití při výrobě vonných produktů, esenciální oleje pro použití ve výrobních postupech, esenciální oleje pro domácnost, květové vody, míchané vonné oleje, oleje (parfémované), parfumerie, éterické oleje, přírodní esenciální oleje, aromaterapeutické polštáře obsahující potpourri v textilních obalech, aromatická vykuřovačla, aromatické látky pro domácí účely, kadidlo, dhoop [indické vonné tyčinky], kadidlové tyčinky, knoty vydávající vůni na provonění místností, náplně do elektrických rozprašovačů pokojových vůní, náplně do neelektrických rozprašovačů pokojových vůní, osvěžovače vzduchu, parfémované keramické kameny, parfémované potpourri, parfémované sáčky do prádla, pokojové spreje na provonění, pokojové vonné přípravky, pokojové vonné výrobky, pokojové vůně ve spreji, polštářky napuštěné parfémovanými látkami, polštářky napuštěné vonnými látkami, polštářky plněné parfémovanými látkami, polštářky plněné vonnými látkami, přípravky na odstraňování zápachu domácích zvířat, přípravky na osvěžování koberců, sáčky s vonnou směsí na aromaterapeutické polštářky, vonné borové šišky, vonné dřevo, vonné kuzele, vonné sáčky do prádla, vonné spreje na prádlo, vonné tyčinky, vonný sprej; (4) aromaterapeutické vonné svíčky, čajové svíčky, parfémované svíčky, sady svíček, sójové svíčky, svíčky, svíčky na zvláštní příležitosti, svíčky obsahující repelentní přípravky proti hmyz, vonné svíčky; (35) maloobchodní prodej čajů, maloobchodní prodej kávy, maloobchodní prodej kuchyňských potřeb, maloobchodní prodej nábytku, maloobchodní prodej oblečení, maloobchodní prodej obuvi, maloobchodní prodej oděvů, maloobchodní prodej papírnického zboží, maloobchodní prodej pokrývek hlavy, maloobchodní prodej předmětů sloužících k úpravě vzhledu lidí, maloobchodní prodej předmětů sloužících k hygieně lidí, maloobchodní prodej předmětů sloužících k hygieně zvířat, maloobchodní prodej příborů, maloobchodní prodej přípravků na výrobu nápojů, maloobchodní prodej přípravků pro péči o zvířata, maloobchodní prodej přístrojů sloužících opalování, maloobchodní prodej šperků, maloobchodní prodej svátečních dekorací, maloobchodní prodej světel, maloobchodní prodej tiskovin, maloobchodní prodej tkanin, maloobchodní prodej toaletních potřeb, maloobchodní prodej uměleckých děl, maloobchodní prodej výživových doplňků, maloobchodní prodej zařízení do bytu, maloobchodní prodej zavazadel, maloobchodní služby poskytované prostřednictvím katalogů týkající se nealkoholických nápojů, maloobchodní služby související s prodejem předplacených bedniček s kosmetikou, maloobchodní služby týkající se potravin poskytované prostřednictvím celosvětových počítačových sítí, maloobchodní služby týkající se potravin poskytované prostřednictvím katalogů, maloobchodní služby týkající se automobilového příslušenství, maloobchodní služby v oblasti vonných přípravků, maloobchodní služby zaměřené na prodej oděvů a oděvních doplňků, maloobchodní služby zaměřené na bytové textilie, maloobchodní služby zásilkového prodeje zaměřené na kosmetické přípravky, maloobchodní služby zásilkového prodeje oděvů, maloobchodní zásilkové služby týkající se nealkoholických nápojů, on-line maloobchodní

služby zaměřené na oděvy, on-line maloobchodní služby zaměřené na hračky, on-line maloobchodní služby týkající se kosmetiky, on-line maloobchodní služby týkající se šperků a klenotů, on-line maloobchodní služby zaměřené na kabelky, on-line maloobchodní služby zaměřené na zavazadla, pronájem prodejních stánků, služby knižního klubu s maloobchodním prodejem knih členům, služby on-line maloobchodních prodejen v oblasti oděvů, služby on-line maloobchodních prodejen v oblasti kosmetiky a kosmetických výrobků, maloobchodní prodej čajů, maloobchodní prodej kávy, maloobchodní prodej hrnků a sklenic, maloobchodní prodej kuchyňských potřeb, maloobchodní prodej nábytku, maloobchodní prodej nádobí, maloobchodní prodej oblečení, maloobchodní prodej obuvi.

(730) **Cholastová Martina**, Žabárna 158, Zlín, Příluky, 76001, CZ

(210) **O-577534**

(220) 11.02.2022

(320) 11.02.2022

(511) 35

(540)

HODINKOVNA

(593) Obrazová

(510) (35) maloobchodní a maloobchodní prodej hodinek, online prodej hodinek.

(730) **57 CONCEPTS TOMASZ ZWIERZCHOWSKI Spółka komandytowa**, ALEJA WINCENTEGO WITOSA 31 lok. 115, 00-710 Warszawa, PL

(740) **INPARTNERS GROUP**, Mgr. Lenka Musilová, Tuřanka 1519/115a, Brno, Slatina, 62700

(210) **O-577538**

(220) 12.02.2022

(320) 12.02.2022

(511) 19

(540)



Lukášovy
kurníky

(593) Obrazová

(510) (19) kurníky, ne kovové, prefabrikované dělené nekovové kurníky, prefabrikované kurníky, nekovové.

(730) **Stýskal Lukáš**, č. p. 78, Dětenice, 50724, CZ

(210) **O-577541**
(220) 13.02.2022
(320) 13.02.2022
(511) 3
(540)

Ichtamol Dr Konrad

(592) Slovní
(510) (3) kosmetika.
(730) **Konrád Pavel MUDr.**, Husova 2332, Černošice, 25228, CZ

(210) **O-577549**
(220) 14.02.2022
(320) 14.02.2022
(511) 3, 5, 29
(540)

KONEXTRA

(592) Slovní
(510) (3) kosmetické přípravky, oleje pro kosmetické účely, neléčivé oleje, masti pro kosmetické použití, bylinné výtažky pro kosmetické účely, hydratační koncentráty (pro kosmetické účely), vonné oleje a aromatické výtažky, éterické oleje, přípravky pro osobní hygienu; (5) léčivé přípravky pro ošetření pleti, léčebné oleje, hygienické přípravky a výrobky, dezinfekční přípravky, rostlinné spreje pro léčebné účely, léčivé nápoje, léčivé byliny pro lékařské účely, bylinné a rostlinné výtažky pro léčebné účely, léčivé masti, potravinové přípravky k léčebným účelům, antioxidační doplňky, léčivé potravinové doplňky, doplňky výživy; (29) jedlé oleje a tuky.
(730) **Machů Michal**, Čsl. armády 2953/21b, Karviná, Hranice, 73301, CZ
Bek Michal, Hasičská 590/56, Ostrava, Hrabůvka, 70030, CZ
(740) Ing. Pavel Nádvorník, Klínová 620/1, Ostrava, Hulváky, 70900

(210) **O-577551**
(220) 14.02.2022
(320) 14.02.2022
(511) 6, 7, 13, 42
(540)

PZM, CZ

(592) Slovní
(510) (6) kovy, ocelové výrobky, kovové zámečnické potřeby, kovové polotovary na výrobu hlavní pro zbraně; (7) obráběcí stroje, tvářecí stroje; (13) střelné zbraně, střelivo pro střelné zbraně; (42) analýza počítačových systémů, vývoj počítačového hardwaru, vývoj počítačového softwaru, počítačový software – instalace a údržba, testování výrobků, vývoj měřicích a testovacích metod.
(730) **Prototypa-ZM, s.r.o.**, Hudcova 533/78c, Brno, Medlánky, 61200, CZ
(740) Ing. Libor Markes, Grohova 145/54, Brno, Veveří, 60200

(210) **O-577555**
(220) 14.02.2022
(320) 14.02.2022
(511) 13, 28
(540)

CZ BAT

(592) Slovní
(510) (13) střelné zbraně, zejména pušky a pistole; (28) hry a hračky, zejména plastové i neplastové hračky v podobě napodobenin ručních zbraní.
(730) **Česká zbrojovka a.s.**, Svat. Čecha 1283, Uherský Brod, 68801, CZ
(740) Rott, Růžička & Guttman a spol., Vyskočilova 1566, Praha 4, Michle, 14000

(210) **O-577559**
(220) 14.02.2022
(320) 14.02.2022
(511) 3, 16, 20, 21, 35, 36
(540)



(593) Obrazová
(510) (3) přípravky péče o vousy; (16) reklamní tištěné materiály a tištěné materiály všeho druhu v rámci této třídy; (20) ramínka a věšáky na oděvy, ramínka na oděvy nekovová, dřevěné dekorativní rámy, dekorace vyrobené ze dřeva; (21) hřebeny, dřevěné hřebeny na vousy, pozdra na hřebeny, oboustranné lžice; (35) propagační činnost, reklama, marketing; (36) činnost realitní kanceláře, zprostředkování finančních a pojišťovacích služeb, developerská činnost v oblasti nemovitostí, pojištění, služby finanční, služby peněžní, služby nemovitostní.
(591) Barevná
(730) **Stojka Petr**, Tesaříkova 536, Hranice, Hranice I-Město, 75301, CZ
(740) Halaxová & Halaxová TETRAPAT, Mgr. Eva Halaxová, Jinonická 804/80, Praha 5, Košíře, 15800

(210) **O-577571**
(220) 15.02.2022
(320) 15.02.2022
(511) 16, 33, 40
(540)

ROHÁČ

(592) Slovní
(510) (16) tiskárenské výrobky, papírnické zboží a vzdělávací potřeby; (33) bílé víno, víno; (40) tiskárenské služby, vyvolávání a zpracování fotografií a kinematografických filmů.
(730) **Hruška Pavel**, č. p. 705, Blatnice pod Svatým Antonínkem, 69671, CZ
(740) Mgr. Andrea Steinbauerová, č. p. 297, Citov, 27704

(210) **O-577575**
(220) 15.02.2022
(320) 15.02.2022
(511) 5
(540)

SkinPET

(592) Slovní
(510) (5) veterinární přípravky a látky, léčiva pro zvěrolékařské účely.
(730) **Cymedica Holding, s.r.o.**, Pod Nádražím 308/24, Hořovice, 26801, CZ
(740) Mgr. Ludvík Mühlberger, advokát, Mgr. Ludvík Mühlberger, Dukelských hrdinů 747/19, Praha 7, Holešovice, 17000

(210) **O-577576**
(220) 15.02.2022
(320) 15.02.2022
(511) 32
(540)



(593) Obrazová
(510) (32) piva, černé pivo, ležák, porter a pivo, minerální a šumivé vody a jiné nealkoholické nápoje, ovocné nápoje a ovocné šťávy, sirupy a jiné přípravky pro výrobu nápojů.
(730) **Pardubický pivovar a.s.**, Palackého třída 250, Pardubice, Zelené Předměstí, 53002, CZ
(740) **HAVEL & PARTNERS s.r.o.**, advokátní kancelář, Mgr. Ivan Rámeš, advokát, Na Florenci 2116/15, Praha 1, Nové Město, 11000

(210) **O-577577**
(220) 15.02.2022
(320) 15.02.2022
(511) 16, 33, 40
(540)

Vinařství Konopný kopec s.r.o.

(592) Slovní
(510) (16) papírové reklamní předměty, papírové etikety, papírové tašky, papírové a umělohmotné tašky jako obaly, viněty, plakáty, účtenky, papírové visačky, papírové ubrousky, psací potřeby, papírové obaly na láhve, samolepky, katalogy, reklamní a ozdobné předměty v jiné třídě neuvedené; (33) víno; (40) zpracování vína, zejména vinných hroznů.
(730) **Vinařství Konopný kopec s.r.o.**, č. p. 864, Blatnice pod Svatým Antonínkem, 69671, CZ
(740) Kania, Sedlák, Smola, s.r.o., Mendlovo náměstí 907/1a, Brno, Staré Brno, 60300

(210) **O-577578**
(220) 15.02.2022
(320) 15.02.2022
(511) 35, 41, 42
(540)

palecnahoru.cz

(592) Slovní
(510) (35) reklama online, online reklama prostřednictvím počítačových komunikačních sítí, propagace, reklama a marketing online webových stránek, PPC reklama; (41) hudební produkce, produkce hudebních nahrávek, produkce hudebních vystoupení, produkce hudebních koncertů; (42) design (grafické umění).
(730) **Vondryška Jan**, Ruská 1241/178, Praha 10, Vršovice, 10000, CZ

(210) **O-577579**
(220) 15.02.2022
(320) 15.02.2022
(511) 25, 35, 41
(540)

SHKM BANÍK HODONÍN

(592) Slovní
(510) (25) oděvy, kloboučnické zboží; (35) propagační činnost, reklama; (41) výchova, vzdělávání, zábava, kulturní aktivity.
(730) **Sportovní hokejový klub mládeže Hodonín, spolek**, Tyršova 3214/8, Hodonín, 69501, CZ

(210) **O-577591**
(220) 15.02.2022
(320) 15.02.2022
(511) 39, 41
(540)

Den tuleních pásů

(592) Slovní
(510) (39) pořádání turistických výletů, poskytování turistických cestovních informací, služby osobního turistického průvodce, služby v oblasti rezervace turistických zájezdů, poskytování turistických cestovních informací, prostřednictvím internetu, prohlídky [turistické], služby v oblasti cestování a osobní doprava, provázení turistů, zprostředkování doprovázení turistů; (41) turistické prohlídky s průvodcem, rekreační služby zaměřené na turistiku, rekreační služby zaměřené na pěší turistiku, poskytování turistických atrakcí pro kulturní účely, vzdělávací pobytové kurzy zaměřené na horskou turistiku, služby v oblasti vzdělávání, zábavy a sportu, pořádání instruktážních kurzů pro turisty, vzdělávací služby poskytované turistickými zařízeními.
(730) **KRALIČÁK s.r.o.**, Stříbrnice 70, Staré Město, 78832, CZ
(740) Mgr. PETR ŽIŽKA, LL.M., advokátní kancelář, Mgr. Petr Žižka LL.M., Sedláčkova 209/16, Plzeň, Vnitřní Město, 30100

(210) **O-577593**
(220) 15.02.2022
(320) 15.02.2022
(511) 16, 35, 41, 43
(540)

fléda

(592) Slovní
(510) (16) časopisy a jiná periodika, hudební časopisy, propagační publikace, papírové bannery, plakáty z papíru, programy akcí; (35) služby reklamní agentury, příprava reklamních publikací, vydávání reklamních materiálů, výroba vizuálních reklamních materiálů, vydávání tiskovin pro reklamní účely, příprava propagačních, reklamních, inzertních dokumentů, publikování reklamních, inzertních, propagačních textů, rozšiřování reklamních marketingových a propagačních materiálů; (41) agentury zajišťující rezervaci vstupenek na koncerty, digitální video, audio a multimediální zábavní vydavatelské služby, diskotéky, divadelní představení, filmové projekce, hudební a pěvecká vystoupení, hudební nakladatelství, hudební produkce, hudební skupiny (zábava), hudební vystoupení, karaoke, koncertní sály, mixování hudby, nahrávací služby, nahrávání a produkce zvukových záznamů, organizace a pořádání koncertů, organizace kulturních představení, organizace tanečních akcí, organizování akcí pro kulturní účely, organizování festivalů, organizování kulturních a uměleckých akcí, organizování představení, organizování workshopů a seminářů, organizování živých hudebních vystoupení, pořádání festivalů pro kulturní účely, pořádání hudebních akcí, pořádání hudebních vystoupení, poskytování prostorů na zábavu, poskytování zařízení pro filmy, zábavná představení, hry, hudbu nebo vzdělávací školení, předprodej vstupenek na zábavní akce (služby), produkce audiovizuálních představení, produkce hudebních koncertů, produkce hudebních vystoupení, produkce hudebních nahrávek, produkce zábavních představení s tanečnickými a zpěváky, promítání filmů, pronájem audio a video zařízení, pronájem akustických reprodukcí zařízení, pronájem akustických nahrávacích zařízení, pronájem audiovizuálního vybavení, pronájem koncertních prostor, pronájem osvětlení pro použití v divadle, pronájem zařízení pro osvětlení pódii, pronájem zařízení na reprodukci zvuku, služby v oblasti vzdělávání, zábavy a sportu; (43) bary, restaurační a barové služby, podávání stravování a nápojů v restauracích a barech, zajišťování stravování a nápojů v restauracích a barech, hotely, ubytovny a penziony, prázdninové a turistické ubytování, zprostředkovávání rezervací dočasného ubytování,

informace o dočasném ubytování, poradenské a rezervační služby, ubytovací služby (hotely, penziony).

(730) **Stara Lukáš Bc.**, Zadní 249/4b, Brno, Bohunice, 62500, CZ

(740) Tomáš Rašovský, advokátní kancelář s.r.o., Mgr. Tomáš Rašovský, Skřivanova 337/7, Brno, Ponava, 60200

(210) **O-577596**

(220) 16.02.2022

(320) 16.02.2022

(511) 14, 16, 35, 41, 42

(540)



(593) Obrazová

(510) (14) medaile, poháry (ceny) z drahých kovů, sošky z drahých kovů, umělecká díla z drahých kovů; (16) blahopřání, brožury, manuály (návody), papírové bannery, periodika, razítka, rytiny, zpravodaje; (35) poradenské služby pro obchodní vedení; (41) pořádání a vedení konferencí, pořádání a vedení kongresů, pořádání a vedení seminářů, pořádání a vedení symposií, poskytování informací v oblasti vzdělávání; (42) geologické vrtné průzkumné práce, geologický průzkum, geologický výzkum, geotechnické průzkumy, provádění průzkumů, průzkum ropných polí, průzkumné služby v oblasti ropného, plynárenského a báňského průmyslu, vědecký a technologický výzkum v oblasti přírodních katastrof, vědecký výzkum, výzkum v oblasti ochrany životního prostředí, výzkum v oboru výstavby budov.

(730) **Česká asociace inženýrských geologů, z.s.**, Albertov 2038/6, Praha 2, Nové Město, 12800, CZ

(210) **O-577597**

(220) 16.02.2022

(320) 16.02.2022

(511) 14, 16, 35, 41, 42

(540)

**ČAIG ČESKÁ ASOCIACE
INŽENÝRSKÝCH GEOLOGŮ**

(592) Slovní

(510) (14) medaile, poháry (ceny) z drahých kovů, sošky z drahých kovů, umělecká díla z drahých kovů; (16) blahopřání, brožury, manuály (návody), papírové bannery, periodika, razítka, rytiny, zpravodaje; (35) poradenské služby pro obchodní vedení; (41) pořádání a vedení konferencí, pořádání a vedení kongresů, pořádání a vedení seminářů, pořádání a vedení symposií, poskytování informací v oblasti vzdělávání; (42) geologické vrtné průzkumné práce, geologický průzkum, geologický výzkum, geotechnické průzkumy, provádění průzkumů, průzkum ropných polí, průzkumné služby v oblasti ropného, plynárenského a báňského průmyslu, vědecký a technologický výzkum v oblasti přírodních katastrof, vědecký výzkum, výzkum v oblasti ochrany životního prostředí, výzkum v oboru výstavby budov.

(730) **Česká asociace inženýrských geologů, z.s.**, Albertov 2038/6, Praha 2, Nové Město, 12800, CZ

(210) **O-577598**

(220) 16.02.2022

(320) 16.02.2022

(511) 14, 16, 35, 41, 42

(540)

CENA AKADEMIKA QUIDA ZÁRUBY

(592) Slovní

(510) (14) medaile, poháry (ceny) z drahých kovů, sošky z drahých kovů, umělecká díla z drahých kovů; (16) blahopřání, brožury, manuály (návody), papírové bannery, periodika, razítka, rytiny, zpravodaje; (35) poradenské služby pro obchodní vedení; (41) pořádání a vedení konferencí, pořádání a vedení kongresů, pořádání a vedení seminářů, pořádání a vedení symposií, poskytování informací v oblasti vzdělávání; (42) geologické vrtné průzkumné práce, geologický průzkum, geologický výzkum, geotechnické průzkumy, provádění průzkumů, průzkum ropných polí, průzkumné služby v oblasti ropného, plynárenského a báňského průmyslu, vědecký a technologický výzkum v oblasti přírodních katastrof, vědecký výzkum, výzkum v oblasti ochrany životního prostředí, výzkum v oboru výstavby budov.

(730) **Česká asociace inženýrských geologů, z.s.**, Albertov 2038/6, Praha 2, Nové Město, 12800, CZ

(210) **O-577599**

(220) 16.02.2022

(320) 16.02.2022

(511) 14, 16, 35, 41, 42

(540)

**MEDAILE AKADEMIKA QUIDA
ZÁRUBY**

(592) Slovní

(510) (14) medaile, poháry (ceny) z drahých kovů, sošky z drahých kovů, umělecká díla z drahých kovů; (16) blahopřání, brožury, manuály (návody), papírové bannery, periodika, razítka, rytiny, zpravodaje; (35) poradenské služby pro obchodní vedení; (41) pořádání a vedení konferencí, pořádání a vedení kongresů, pořádání a vedení seminářů, pořádání a vedení symposií, poskytování informací v oblasti vzdělávání; (42) geologické vrtné průzkumné práce, geologický průzkum, geologický výzkum, geotechnické průzkumy, provádění průzkumů, průzkum ropných polí, průzkumné služby v oblasti ropného, plynárenského a báňského průmyslu, vědecký a technologický výzkum v oblasti přírodních katastrof, vědecký výzkum, výzkum v oblasti ochrany životního prostředí, výzkum v oboru výstavby budov.

(730) **Česká asociace inženýrských geologů, z.s.**, Albertov 2038/6, Praha 2, Nové Město, 12800, CZ

(210) **O-577605**

(220) 16.02.2022

(320) 16.02.2022

(511) 16, 33, 40

(540)



(593) Obrazová

(510) (16) papírové reklamní předměty, papírové etikety, papírové tašky, papírové a umělohmotné tašky jako obaly, viněty, plakáty, účtenky, papírové visačky, papírové ubrusky, psací potřeby, papírové obaly na láhve, samolepky, katalogy, reklamní a ozdobné předměty v jiné třídě neuvedené; (33) víno; (40) zpracování vína, zejména vinných hroznů.

(730) **Vinařství Konopný kopec s.r.o.**, č. p. 864, Blatnice pod Svatým Antonínkem, 69671, CZ

(740) Kania, Sedlák, Smola, s.r.o., Mendlovo náměstí 907/1a, Brno, Staré Brno, 60300

(210) **O-577606**

(220) 16.02.2022

(320) 16.02.2022

(511) 25

(540)

LOEBE

(593) Obrazová

(510) (25) oděvy, konfekční oděvy, svrchní oděvy.

(730) **Loebe Patrik**, Hlinická 380/24, Mostkovice, 79802, CZ

(210) **O-577613**

(220) 16.02.2022

(320) 16.02.2022

(511) 16, 25, 26, 35, 41

(540)



(593) Obrazová

(510) (16) papír, lepenka a výrobky z těchto materiálů, a to tiskárenské výrobky, potřeby pro knižní vazby, fotografie, alba, bloky, dopisní papíry, obálky, balící papíry, papírové tácky pod pivní sklenice, toaletní papír, instrukční a učební materiály (kromě přístrojů), pohlednice, sešity, knihy, časopisy, plakáty, papírové visací štítky, nálepky na vozidla, etikety (ne textilní), lepidla pro papírenství nebo domácnost, materiál pro umělce (s výjimkou barev), štetce, psací stroje a kancelářské potřeby (s výjimkou nábytku), učební a vyučovací pomůcky (s výjimkou přístrojů), plastické obaly (nezařazené do jiných tříd), tiskařské typy, štočky, mapy, atlasy, glóbusy, turistické příručky, reprodukce obrazů a fotografií, kalendáře, propagační tiskoviny, tištěné propagační materiály, propisovací tužky, papírové obaly, papírové a plastové sáčky, tašky v rámci této třídy, papírové nálepky na hračky; (25) oděvy, obuv, kostýmy, kloboučnické zboží; (26) výšivky, nášivky na oděvy, zažehlovací obtisky, etikety vetkané v látce, stuhy, odznaky na oděvy (ne z drahých kovů), ozdobné knoflíky, plastové

špendlíky na oblečení (s výjimkou šperků), špendlíky (s výjimkou šperků); (35) propagační činnost, reklamní činnost, pomoc při řízení obchodní činnosti, obchodní administrativa, kancelářské práce, pořádání anket pro komerční účely, služby reklamní agentury, inzertní služby, zprostředkování v reklamě; (41) výchova, vzdělávání, zábava, sportovní a kulturní aktivity, pořádání sportovních akcí, provozování sportovního klubu, provozování tělovýchovných zařízení a zařízení sloužících regeneraci a rekondici, organizační zajištění kulturních akcí, tvorba audiovizuálních programů z těchto akcí, vydavatelství a nakladatelství, zakázková tvorba audiovizuálních programů a nahrávání těchto programů na nosiče

(591) Barevná

(730) **Sportovní hokejový klub mládeže Hodonín**, Tyršova 3214/8, Hodonín, 69501, CZ

(210) **O-577614**

(220) 16.02.2022

(320) 16.02.2022

(511) 16, 25, 26, 35, 41

(540)



(593) Obrazová

(510) (16) papír, lepenka a výrobky z těchto materiálů, a to tiskárenské výrobky, potřeby pro knižní vazby, fotografie, alba, bloky, dopisní papíry, obálky, balící papíry, papírové tácky pod pivní sklenice, toaletní papír, instrukční a učební materiály (kromě přístrojů), pohlednice, sešity, knihy, časopisy, plakáty, papírové visací štítky, nálepky na vozidla, etikety (ne textilní), lepidla pro papírenství nebo domácnost, materiál pro umělce (s výjimkou barev), štetce, psací stroje a kancelářské potřeby (s výjimkou nábytku), učební a vyučovací pomůcky (s výjimkou přístrojů), plastické obaly (nezařazené do jiných tříd), tiskařské typy, štočky, mapy, atlasy, glóbusy, turistické příručky, reprodukce obrazů a fotografií, kalendáře, propagační tiskoviny, tištěné propagační materiály, propisovací tužky, papírové obaly, papírové a plastové sáčky, tašky v rámci této třídy, papírové nálepky na hračky; (25) oděvy, obuv, kostýmy, kloboučnické zboží; (26) výšivky, nášivky na oděvy, zažehlovací obtisky, etikety vetkané v látce, stuhy, odznaky na oděvy (ne z drahých kovů), ozdobné knoflíky, plastové špendlíky na oblečení (s výjimkou šperků), špendlíky (s výjimkou šperků); (35) propagační činnost, reklamní činnost, pomoc při řízení obchodní činnosti, obchodní administrativa, kancelářské práce, pořádání anket pro komerční účely, služby reklamní agentury, inzertní služby, zprostředkování v reklamě; (41) výchova, vzdělávání, zábava, sportovní a kulturní aktivity, pořádání sportovních akcí, provozování sportovního klubu, provozování tělovýchovných zařízení a zařízení sloužících regeneraci a rekondici, organizační zajištění kulturních akcí, tvorba audiovizuálních programů z těchto akcí, vydavatelství a nakladatelství, zakázková tvorba audiovizuálních programů a nahrávání těchto programů na nosiče

(591) Barevná

(730) **Sportovní hokejový klub mládeže Hodonín**, Tyršova 3214/8, Hodonín, 69501, CZ

(210) **O-577615**
(220) 16.02.2022
(320) 16.02.2022
(511) 16, 25, 26, 35, 41
(540)



(593) Obrazová
(510) (16) papír, lepenka a výrobky z těchto materiálů, a to tiskárenské výrobky, potřeby pro knižní vazby, fotografie, alba, bloky, dopisní papíry, obálky, balicí papíry, papírové tácky pod pivní sklenice, toaletní papír, instrukční a učební materiály (kromě přístrojů), pohlednice, sešity, knihy, časopisy, plakáty, papírové visací štítky, nálepky na vozidla, etikety (ne textilní), lepidla pro papírenství nebo domácnost, materiál pro umělce (s výjimkou barev), štětce, psací stroje a kancelářské potřeby (s výjimkou nábytku), učební a vyučovací pomůcky (s výjimkou přístrojů), plastické obaly (nezařazené do jiných tříd), tiskařské typy, štočky, mapy, atlasy, globusy, turistické příručky, reprodukce obrazů a fotografií, kalendáře, propagační tiskoviny, tištěné propagační materiály, propisovací tužky, papírové obaly, papírové a plastové sáčky, tašky v rámci této třídy, papírové nálepky na hračky; (25) oděvy, obuv, kostýmy, kloboučnické zboží; (26) výšivky, nášivky na oděvy, zažehlovací obtisky, etikety vetkané v látce, stuhy, odznaky na oděvy (ne z drahých kovů), ozdobné knoflíky, plastové špendlíky na oblečení (s výjimkou šperků), špendlíky (s výjimkou šperků); (35) propagační činnost, reklamní činnost, pomoc při řízení obchodní činnosti, obchodní administrativa, kancelářské práce, pořádání anket pro komerční účely, služby reklamní agentury, inzertní služby, zprostředkování v reklamě; (41) výchova, vzdělávání, zábava, sportovní a kulturní aktivity, pořádání sportovních akcí, provozování sportovního klubu, provozování tělovýchovných zařízení a zařízení sloužících regeneraci a rekondici, organizační zajištění kulturních akcí, tvorba audiovizuálních programů z těchto akcí, vydavatelství a nakladatelství, zakázková tvorba audiovizuálních programů a nahrávání těchto programů na nosiče
(591) Barevná
(730) **Sportovní hokejový klub mládeže Hodonín**, Tyršova 3214/8, Hodonín, 69501, CZ

(210) **O-577617**
(220) 16.02.2022
(320) 16.02.2022
(511) 16, 25, 26, 35, 41
(540)

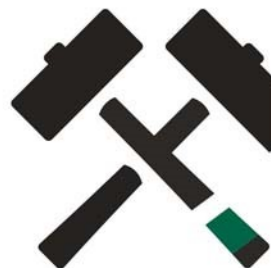

(593) Obrazová
(510) (16) papír, lepenka a výrobky z těchto materiálů, a to tiskárenské výrobky, potřeby pro knižní vazby, fotografie, alba, bloky, dopisní papíry, obálky, balicí papíry, papírové tácky pod pivní sklenice, toaletní papír, instrukční a učební materiály (kromě přístrojů), pohlednice, sešity, knihy, časopisy, plakáty, papírové visací štítky, nálepky na vozidla, etikety (ne textilní), lepidla pro papírenství nebo domácnost, materiál pro umělce (s výjimkou barev), štětce, psací stroje a kancelářské potřeby (s výjimkou nábytku), učební a vyučovací pomůcky (s výjimkou přístrojů), plastické obaly (nezařazené do jiných tříd), tiskařské typy, štočky, mapy, atlasy, glóbusy, turistické příručky, reprodukce obrazů a fotografií, kalendáře, propagační tiskoviny, tištěné propagační materiály, propisovací tužky, papírové obaly, papírové a plastové sáčky, tašky v rámci této třídy, papírové nálepky na hračky; (25) oděvy, obuv, kostýmy, kloboučnické zboží; (26) výšivky, nášivky na oděvy, zažehlovací obtisky, etikety vetkané v látce, stuhy, odznaky na oděvy (ne z drahých kovů), ozdobné knoflíky, plastové špendlíky na oblečení (s výjimkou šperků), špendlíky (s výjimkou šperků); (35) propagační činnost, reklamní činnost, pomoc při řízení obchodní činnosti, obchodní administrativa, kancelářské práce, pořádání anket pro komerční účely, služby reklamní agentury, inzertní služby, zprostředkování v reklamě; (41) výchova, vzdělávání, zábava, sportovní a kulturní aktivity, pořádání sportovních akcí, provozování sportovního klubu, provozování tělovýchovných zařízení a zařízení sloužících regeneraci a rekondici, organizační zajištění kulturních akcí, tvorba audiovizuálních programů z těchto akcí, vydavatelství a nakladatelství, zakázková tvorba audiovizuálních programů a nahrávání těchto programů na nosiče
(591) Barevná
(730) **Sportovní hokejový klub mládeže Hodonín**, Tyršova 3214/8, Hodonín, 69501, CZ

(210) **O-577618**
(220) 16.02.2022
(320) 16.02.2022
(511) 3, 35, 39
(540)

ANOINO

(592) Slovní
(510) (3) neléčivé kosmetické a toaletní přípravky, neléčivé přípravky pro ústní hygienu, parfumerní výrobky, éterické oleje, bělicí přípravky a další prací prostředky, přípravky na čištění, leštění, drhnutí a broušení; (35) reklama, propagace, řízení, organizace a administrativa obchodní činnosti, kancelářské práce; (39) doprava, balení a skladování zboží, organizování cest.
(730) **Dušek Ilja**, Okružní 702/12, Hradec Králové, 50003, CZ

(210) **O-577630**

(220) 16.02.2022

(320) 16.02.2022

(511) 5

(540)

ALEG Plus

(592) Slovní

(510) (5) potravní doplňky a dietetické přípravky, potravinové doplňky pro lékařské účely, dietetické přípravky pro lékařské účely, výživové přípravky pro léčebné a lékařské účely, dezinfekční a antiseptické přípravky, dezinfekční přípravky pro lékařské použití, léčiva a veterinární přípravky a výrobky, lékařské přípravky, léčivé masti, léčivé oleje, léčivé krémy, léčivé čaje, léčivé byliny, léčivé přípravky a látky, léčebné oleje, farmaceutické přípravky, veterinární výrobky, veterinární léčiva, hygienické výrobky pro léčebné účely, hygienické přípravky a hygienické výrobky, dietní potraviny upravené pro lékařské účely, léčivé byliny v sušené nebo konzervované formě, hygienické přípravky a výrobky, zubní přípravky a výrobky a léčebné zubní pasty, zubní přípravky a výrobky, přípravky na dezodoraci a čištění vzduchu.

(730) **Natural Care Pharma s.r.o.**, Švédská 1716/41, Praha 5, Smíchov, 15000, CZ

(210) **O-577635**

(220) 16.02.2022

(320) 16.02.2022

(511) 16, 35, 36, 42

(540)

Seed Starter

(592) Slovní

(510) (16) tiskoviny, periodický a neperiodický tisk, odborné a informační publikace a texty na papírových nosičích, propagační tiskoviny, letáky, texty, fotografie a fotografická alba, plakáty a papírové reklamní desky a poutače, propagační a upomínkové předměty z papíru, lepenky a plastu (plastové tašky a plastové obaly zařazené v této třídě); (35) reklama, propagace, řízení obchodních činností, obchodní administrativa, kancelářské práce; (36) pojištění, finančníctví, peněžnictví, služby v oblasti nemovitostí; (42) vědecké a technické služby a související výzkum a projektování, průmyslová analýza, průmyslový výzkum a průmyslový design, kontrola kvality, služby ověřování, navrhování a vývoj počítačového hardwaru a softwaru.

(730) **ČS Seed Starter, a.s.**, Olbrachtova 1929/62, Praha 4, Krč, 14000, CZ

(210) **O-577636**

(220) 16.02.2022

(320) 16.02.2022

(511) 16, 35, 36, 42

(540)

Seedstarter

(592) Slovní

(510) (16) tiskoviny, periodický a neperiodický tisk, odborné a informační publikace a texty na papírových nosičích, propagační tiskoviny, letáky, texty, fotografie a fotografická alba, plakáty a papírové reklamní desky a poutače, propagační a upomínkové předměty z papíru, lepenky a plastu (plastové tašky a plastové obaly zařazené v této třídě); (35) reklama, propagace, řízení obchodních činností, obchodní administrativa, kancelářské práce; (36) pojištění, finančníctví, peněžnictví, služby v oblasti nemovitostí; (42) vědecké a technické služby a související výzkum a projektování, průmyslová analýza, průmyslový výzkum a průmyslový design, kontrola kvality, služby ověřování, navrhování a vývoj počítačového hardwaru a softwaru.

(730) **ČS Seed Starter, a.s.**, Olbrachtova 1929/62, Praha 4, Krč, 14000, CZ

(210) **O-577650**

(220) 17.02.2022

(320) 17.02.2022

(511) 41, 43

(540)



(593) Obrazová

(510) (41) výchova, vzdělání, zábava v oblasti přípravy a konzumace zdravé výživy pro děti a jejich rodiče; (43) služby zajišťující stravování.

(730) **Matysová Pavlína DiS.**, Na Kopečku 128, Vodochody, Hořovice, 25069, CZ

(740) **JUDr. Aleš Štalmach**, Vršní 417/4, Praha 8, Kobylisy, 18200

(210) **O-577651**

(220) 17.02.2022

(320) 17.02.2022

(511) 21, 25

(540)



(593) Obrazová

(510) (21) hrnky, cestovní hrnky, cestovní láhve, porcelánové podtácky, sklenice na pití; (25) mikiny, trička.

(730) **Protivný sprostý hrnky s.r.o.**, V. Meerwalda 57/8, Karlovy Vary, Dvory, 36006, CZ

(740) **Mgr. Ing. Milada Kürtösiová**, advokátka, Jungmannova 745/24, Praha 1, Nové Město, 11000

(210) **O-577653**
(220) 17.02.2022
(320) 17.02.2022
(511) 35, 36, 41, 45
(540)

brauter

(592) Slovní
(510) (35) pomoc při řízení obchodní činnosti, obchodní nebo podnikatelské informace, obchodní nebo podnikatelské poradenství, kupní smlouvy – zpracování (administrativní činnost), zakládání a správa společností, obchodní smlouvy – zpracování, obchodní management a podnikové poradenství, rady pro spotřebitele (komerční informace a rady pro spotřebitele), řízení obchodních nebo průmyslových podniků (poskytování pomoci při), vedení podniků (poradenství), účetnictví, vedení účetnictví, účetní audit, finanční audit, zprostředkování obchodů; (36) finanční analýzy a poradenství, nemovitosti (zprostředkování -), dluhové poradenství, daňové plánování, finanční informace, poskytování daňového poradenství, poradenství ohledně správy majetku, asistence při koupi nemovitosti, finanční služby v oblasti smluv, dohod a vyrovnání týkajících se třídy 36, poradenské služby v oblasti vlastnictví nemovitostí, poradenství v oblasti nemovitostí, služby spojené s nabýváním nemovitostí, odhady a oceňování, znalecká činnost, služby nemovitostní (realitní služby), zprostředkování nemovitostí, služby správců nemovitostí, správa nemovitěho majetku, konzultace při koupi nemovitostí, služby oceňování nemovitostí pro daňové účely, výběr a získávání nemovitostí (jménem druhých), pojišťování pro majitele nemovitostí, leasing (zařizování) (pouze nemovitosti), pronajímání kanceláří (nemovitosti), kapitálové investice do nemovitostí, sjednávání leasingových a nájemních smluv na nemovitosti, zastavování vztahující se k nemovitostem a pozemkům, výběr dluhů souvisejících s nemovitostmi, pomoc při koupi nemovitostí a podílů v nich, zajišťování společného vlastnictví nemovitostí, sdílení nemovitostí, pronájem nemovitostí všeho druhu, správa majetku, správa finančního majetku, správa svěřeného majetku, správa obchodního majetku, správa nemovitěho majetku, správa majetku finančních fondů, služby agentur zabývajících se vymáháním dluhů, vymáhání pohledávek, faktoring, inkaso plateb; (41) vzdělávací a školicí služby, korespondenční kurzy, dálkové vzdělávání, organizování školení, organizování vzdělávacích konferencí, organizování workshopů a seminářů; (45) advokátní a právní služby, mimosoudní řešení sporů, činnost advokátní kanceláře, výkon advokacie a služeb s tím spojených v rámci této třídy, právní poradenství v oblasti podnikání a obchodu, ověřování podpisů, informační a poradenské služby vztahující se k právním záležitostem, informační služby vztahující se k obchodním normám, kompilace právních informací, konzultace v oblasti vedení sporů, poradenské služby v oblasti práva, poradenství při soudních sporech, poradenství týkající se osobních právních záležitostí, poradenské služby vztahující se k ochraně duševního vlastnictví, poskytování informací v oboru právních záležitostí, poskytování informací vztahujících se k právním službám, právní služby týkající se zakládání a registrací společností, právní průzkum (rešerše), právní služby poskytované v souvislosti se soudními řízeními, právní konzultace v oblasti daní, právní poradenství, právní poradenství a zastupování, právní asistence při sestavování smluv, poskytování právních informací, poskytování odborných právních posudků, právní služby v oblasti obchodu, právní služby v oblasti práv k duševnímu vlastnictví, příprava právních dokumentů, služby převodu vlastnických práv majetku (právní služby), právní služby a právní poradenství v oblasti realit, služby pomoci při vedení soudních sporů, audity v oblasti dodržování právních předpisů.
(730) **Koepický Hála & Co., advokátní kancelář s.r.o.**, Plynářská 671, Kolín, Kolín IV, 28002, CZ

(210) **O-577654**
(220) 17.02.2022
(320) 17.02.2022
(511) 9, 35, 36, 42, 45
(540)

AMLO

(592) Slovní
(510) (9) počítačový software, software pro identifikaci osob, počítačové databáze, software na prověřování úvěrů, software pro zpracování obchodních transakcí, aplikační software, počítačový software pro správu databází, identifikační software, software pro správu dat a souborů a databázový software, software pro vytěžování dat, počítačové programy na zpracování dat, software pro odhalování rizik, software pro zabezpečení sítí a zařízení, software pro analýzu obchodních dat, počítačový software pro biometrické systémy na identifikaci a autentifikaci osob, počítačové

programy pro zpracování obrazu, software pro správu zobrazování, počítačový komunikační software, počítačový šifrovací software, elektronické vstupní systémy, přístroje na zpracování dat, softwarový nástroj pro použití institucemi finančních služeb při identifikaci, hodnocení a monitorování dodržování předpisů a rizik souvisejících s dodržováním předpisů a při vytváření zpráv s tím souvisejících, stahovatelná databáze pro použití institucemi poskytujícími finanční služby při identifikaci, hodnocení a monitorování rizik souvisejících s dodržováním předpisů a s dodržováním předpisů a při vytváření souvisejících zpráv; (35) ověřování zpracování dat, vedení počítačové evidence, počítačové ověřování dat, sjednávání a uzavírání obchodních transakcí pro třetí strany, zpracování dat, administrativní zpracování dat, vedení počítačové evidence, služby počítačového zpracování obchodních informací, aktualizace a údržba dat v počítačových databázích, aktualizace a údržba údajů v rejstřících, aktualizace obchodních informací v počítačové databázi, poskytování komerčních informací, služby v oblasti obchodního poradenství a informací, poskytování obchodních informací z on line databází, elektronické zpracování dat, služby online zpracování dat, systematizace a správa dat, systematizace informací do databází, počítačová správa registrů; (36) finanční analýzy a poradenství, nemovitosti (zprostředkování -), dluhové poradenství, daňové plánování, finanční informace, poskytování daňového poradenství, poradenství ohledně správy majetku, asistence při koupi nemovitostí, finanční služby v oblasti smluv, dohod a vyrovnání týkajících se třídy 36, poradenské služby v oblasti vlastnictví nemovitostí, poradenství v oblasti nemovitostí, služby spojené s nabýváním nemovitostí, odhady a oceňování, znalecká činnost, služby nemovitostní (realitní služby), zprostředkování nemovitostí, služby správců nemovitostí, správa nemovitěho majetku, konzultace při koupi nemovitostí, služby oceňování nemovitostí pro daňové účely, výběr a získávání nemovitostí (jménem druhých), pojišťování pro majitele nemovitostí, leasing (zařizování) (pouze nemovitosti), pronajímání kanceláří (nemovitosti), kapitálové investice do nemovitostí, sjednávání leasingových a nájemních smluv na nemovitosti, zastavování vztahující se k nemovitostem a pozemkům, výběr dluhů souvisejících s nemovitostmi, pomoc při koupi nemovitostí a podílů v nich, zajišťování společného vlastnictví nemovitostí, sdílení nemovitostí, pronájem nemovitostí všeho druhu; (42) navrhování, údržba, vývoj a aktualizace počítačových programů a související poradenství, poskytování dočasného použití počítačových programů bez možnosti stažení a související poradenství, elektronické ukládací služby pro archivaci elektronických dat, navrhování elektronických systémů, navrhování informačních systémů, tvorba databází, vývoj databází, údržba databází, elektronické ukládání souborů a dokumentů, služby kódování a dekódování dat, ověřovací služby pro zabezpečení počítačů, poradenství v oboru ochrany dat; (45) advokátní a právní služby, právní poradenství, právní poradenství s ohledem na bankovníctví, právní strukturování investic (právní poradenství), ověřování informací týkajících se totožnosti osob [služby ověřování totožnosti], právní konzultace v oboru ekonomiky a výdajů, příprava právních dokumentů, právní služby v oblasti sjednávání smluv pro jiné osoby, služby testování dodržování sankcí, služby testování dodržování sankcí, konkrétně hodnocení reálných postupů dodržování sankcí, úsudků a vedení záznamů zaměstnanců bank a institucí finančních služeb na místě, služby v oblasti dodržování předpisů, přezkoumávání norem a postupů za účelem identifikace a hodnocení rizik souvisejících s dodržováním předpisů, přezkoumávání norem a postupů za účelem identifikace a hodnocení rizik souvisejících s dodržováním předpisů, poskytování on-line nestahovatelného softwaru a softwarových nástrojů pro diagnostiku dodržování právních předpisů, poskytování on-line a nestahovatelného softwaru a softwarových nástrojů pro diagnostiku dodržování právních předpisů pro použití finančními institucemi při monitorování a sledování dodržování právních předpisů a při identifikaci a hodnocení rizik souvisejících s dodržováním právních předpisů a při vytváření zpráv s tím souvisejících, poradenství v oblasti krádeže dat a krádeže identit, služby převodu vlastnických práv majetku (právní služby), právní služby a právní poradenství v oblasti realit.

(730) **Koepický Hála & Co., advokátní kancelář s.r.o.**, Plynářská 671, Kolín, Kolín IV, 28002, CZ

(210) **O-577661**
(220) 17.02.2022
(320) 17.02.2022
(511) 16, 35, 36, 41
(540)

Úvěr od Buřinky pro budoucnost

(592) Slovní
(510) (16) vzdělávací publikace, periodické publikace, tištěné publikace, časopisy, publikace, propagační publikace, tištěné periodické publikace, ročenky (tištěné publikace), reklamní plakáty, reklamní letáky, papírové reklamní vývěsky, tabule reklamní z papíru nebo lepenky, reklamní štíty z papíru nebo lepenky, texty, fotografie a fotografická alba, plakáty a papírové reklamní desky a poutače, propagační a upomínkové předměty z papíru, lepenky a plastu (plastové tašky a plastové obaly zařazené v této třídě); (35) zásilkové reklamní služby, reklamní materiály (šíření), digitální reklamní služby, vydávání reklamní literatury, venkovní reklamní služby, digitální distribuce reklamních a propagačních textů a obrázků, propagační marketing, propagační sponzorství, rozšiřování propagačních letáků, reklama a propagační činnost, propagační služby poskytované telefonicky, reklamní, marketingové a propagační služby, příprava propagačních, reklamních, inzertních dokumentů, publikování reklamních, inzertních, propagačních textů, rozšiřování reklamních marketingových a propagačních materiálů, výroba propagačních videopásek, video disků a audiovizuálních záznamů, propagace prodeje zboží a služeb třetích osob cestou distribuce tiskovin a propagačních soutěží, příprava a realizace mediálních a reklamních plánů a koncepcí; (36) stavební spoření, finanční služby poskytované stavebními spořitelny, finanční investiční služby, finanční zprostředkovatelské služby, finanční transakce, finanční bankovníctví, finanční poradenství, finanční platební služby, finanční půjčky firmám, obstarávání finančních prostředků, služby finančního plánování, finanční služby týkající se zajištění finančních prostředků, bankovní a finanční služby, elektronické převody finančních prostředků, služby osobního finančního bankovníctví, financování a poskytování finančních prostředků, získávání finančních prostředků a sponzorování, finanční služby týkající se nákupu domu, finanční a peněžní služby a bankovní služby, finanční informace, údaje, poradenské a konzultační služby, investiční makléřství, burzovní makléřství, finanční makléřství, makléřství v oblasti pojištění, makléřství v oblasti cenných papírů a komodit, pojištění, pojištění hypoték, zprostředkování pojištění, pojištění úvěrů, pojišťovací služby, finanční služby v oblasti pojištění, finanční oceňování (pojišťovnictví, bankovníctví, nemovitosti), služby v oblasti stavebního spoření, finanční služby v oblasti spoření, investiční poradenství; (41) organizačně vzdělávací činnost v oblasti bankovníctví, školení, konference, semináře, nakladatelská a vydavatelská činnost, organizace zábavně-spoločenských a kulturních akcí, organizace, provozování a provádění her a soutěží včetně veřejných.
(730) **Stavební spořitelna České spořitelny, a.s.**, Vinohradská 1632/180, Praha 3, Vinohrady, 13000, CZ
(740) Patentový zástupce, Doc. Ing. Jindřich Špaček CSc., Svatopluka Čecha 1939/106a, Brno, Královo Pole, 61200

(210) **O-577670**
(220) 18.02.2022
(320) 18.02.2022
(511) 3, 5, 6, 14, 20, 35, 38, 39, 41, 42
(540)

Korálkáři na pranýři

(592) Slovní
(510) (3) neléčivé kosmetické a toaletní přípravky, neléčivé přípravky pro ústní hygienu, parfumerní výrobky, éterické oleje, bělicí přípravky a další prací prostředky, přípravky na čištění, leštění, drhnutí a broušení; (5) farmaceutika, léčebné a veterinární přípravky, hygienické přípravky pro zdravotnické účely, dietetické potraviny a přípravky upravené pro léčebné či veterinární účely, potraviny pro kojenice a batolata, potravinové doplňky pro lidskou spotřebu a zvířata, náplasti, obvazové materiály a krytí, materiály pro plombování zubů, dentální vosky, dezinfekční přípravky, přípravky na hubení škůdců, fungicidy, herbicidy; (6) obecné kovy a jejich slitiny, rudy, kovové materiály pro stavebnictví a konstrukce, přenosné kovové budovy, neelektrické kabely a dráty z obecných kovů, drobné kovové železářské výrobky, kovové kontejnery pro skladování nebo přepravu, sejfy; (14) vzácné kovy a jejich slitiny, šperky, drahokamy a polodrahokamy, hodinářské a chronometrické přístroje; (20) nábytek, zrcadla, rámy obrazů, nádoby na skladování a přepravu, ne kovové, kosti, rohovina, velrybí kostice a perleť, v surovém stavu nebo částečně zpracované, mušle, lastury, ulity, mořská pěna, jantar; (35) reklama,

propagace, řízení, organizace a administrativa obchodní činnosti, kancelářské práce; (38) telekomunikační služby; (39) doprava, balení a skladování zboží, organizování cest; (41) vzdělávání, školení, zábava, sportovní a kulturní činnosti; (42) vědecké a technické služby a související výzkum a projektování, průmyslová analýza, průmyslový výzkum a průmyslový design, kontrola kvality, služby ověřování, navrhování a vývoj počítačového hardwaru a softwaru.
(730) **Concetta Beauty s.r.o.**, Vrchlického 220/17, Lysá nad Labem, Litol, 28922, CZ

(210) **O-577671**
(220) 18.02.2022
(320) 18.02.2022
(511) 3, 5, 6, 14, 20, 35, 38, 39, 41, 42
(540)

Korálky Katlas

(592) Slovní
(510) (3) neléčivé kosmetické a toaletní přípravky, neléčivé přípravky pro ústní hygienu, parfumerní výrobky, éterické oleje, bělicí přípravky a další prací prostředky, přípravky na čištění, leštění, drhnutí a broušení; (5) farmaceutika, léčebné a veterinární přípravky, hygienické přípravky pro zdravotnické účely, dietetické potraviny a přípravky upravené pro léčebné či veterinární účely, potraviny pro kojenice a batolata, potravinové doplňky pro lidskou spotřebu a zvířata, náplasti, obvazové materiály a krytí, materiály pro plombování zubů, dentální vosky, dezinfekční přípravky, přípravky na hubení škůdců, fungicidy, herbicidy; (6) obecné kovy a jejich slitiny, rudy, kovové materiály pro stavebnictví a konstrukce, přenosné kovové budovy, neelektrické kabely a dráty z obecných kovů, drobné kovové železářské výrobky, kovové kontejnery pro skladování nebo přepravu, sejfy; (14) vzácné kovy a jejich slitiny, šperky, drahokamy a polodrahokamy, hodinářské a chronometrické přístroje; (20) nábytek, zrcadla, rámy obrazů, nádoby na skladování a přepravu, ne kovové, kosti, rohovina, velrybí kostice a perleť, v surovém stavu nebo částečně zpracované, mušle, lastury, ulity, mořská pěna, jantar; (35) reklama, propagace, řízení, organizace a administrativa obchodní činnosti, kancelářské práce; (38) telekomunikační služby; (39) doprava, balení a skladování zboží, organizování cest; (41) vzdělávání, školení, zábava, sportovní a kulturní činnosti; (42) vědecké a technické služby a související výzkum a projektování, průmyslová analýza, průmyslový výzkum a průmyslový design, kontrola kvality, služby ověřování, navrhování a vývoj počítačového hardwaru a softwaru.
(730) **Concetta Beauty s.r.o.**, Vrchlického 220/17, Lysá nad Labem, Litol, 28922, CZ

(210) **O-577672**
(220) 18.02.2022
(320) 18.02.2022
(511) 4, 6, 35, 38, 39, 41, 42
(540)

Nefertitis

(592) Slovní
(510) (4) průmyslové oleje a tuky, vosk, maziva, přípravky pro pohlčování, zvlhčování a vázání prachu, paliva a osvětlovací látky, svíčky a knoty na svícení; (6) obecné kovy a jejich slitiny, rudy, kovové materiály pro stavebnictví a konstrukce, přenosné kovové budovy, neelektrické kabely a dráty z obecných kovů, drobné kovové železářské výrobky, kovové kontejnery pro skladování nebo přepravu, sejfy; (35) reklama, propagace, řízení, organizace a administrativa obchodní činnosti, kancelářské práce; (38) telekomunikační služby; (39) doprava, balení a skladování zboží, organizování cest; (41) vzdělávání, školení, zábava, sportovní a kulturní činnosti; (42) vědecké a technické služby a související výzkum a projektování, průmyslová analýza, průmyslový výzkum a průmyslový design, kontrola kvality, služby ověřování, navrhování a vývoj počítačového hardwaru a softwaru.
(730) **Concetta Beauty s.r.o.**, Vrchlického 220/17, Lysá nad Labem, Litol, 28922, CZ

(210) **O-577673**
(220) 18.02.2022
(320) 18.02.2022
(511) 41
(540)



(593) Obrazová
(510) (41) vzdělávání, školení, zábava, sportovní a kulturní činnosti, akademie (vzdělávání), pořádání a vedení kolokvií, pořádání a vedení konferencí, pořádání a vedení kongresů, pořádání a vedení osobních vzdělávacích fór, pořádání a vedení seminářů, předávání know-how (odborné vzdělávání), předávání obchodních znalostí a obchodního know-how (odborné vzdělávání), školení, zkoušení (pedagogická činnost).
(591) Barevná
(730) **Pražská Mezinárodní Managerská škola**, José Martího 407/2, Praha 6, Veleslavín, 16200, CZ
(740) MUSALOVÁ, JANSTA, advokáti, v.o.s., JUDr. Marek Jansta LL.M., advokát, nám. Míru 894/14, Mladá Boleslav, 29301

(210) **O-577677**
(220) 18.02.2022
(320) 18.02.2022
(511) 42, 45
(540)

Webglobe

(592) Slovní
(510) (42) správa serverů, elektronické ukládání a zálohování dat, webhosting, serverhosting, správa serverů pro elektronickou poštu, služby v oblasti monitorování počítačových systémů, pronájem počítačového hardwaru a počítačového vybavení, pronájem hardwaru a softwaru, služby poskytovatele cloud hostingu, hosting platformy pro elektronický obchod na internetu, ukládání elektronických dat v cloudu [služby], infrastruktura jako služba (IaaS), platforma jako služba (PaaS), služby migrace dat, konzultační a poradenské služby v oblasti počítačového hardwaru a softwaru, služby záchrany dat; (45) poradenské služby v oblasti doménových jmen, pronájem jmen internetových domén, registrace doménových jmen (služby).
(730) **Webglobe, s.r.o.**, Vinohradská 2405/190, Praha 3, Vinohrady, 13000, CZ
(740) Mgr. Ing. Milada Kürtösiová advokátka, Jungmannova 745/24, Praha 1, Nové Město, 11000

(210) **O-577678**
(220) 18.02.2022
(320) 18.02.2022
(511) 42, 45
(540)



(593) Obrazová
(510) (42) správa serverů, elektronické ukládání a zálohování dat, webhosting, serverhosting, správa serverů pro elektronickou poštu, služby v oblasti monitorování počítačových systémů, pronájem počítačového hardwaru a počítačového vybavení, pronájem hardwaru a softwaru, služby poskytovatele cloud hostingu, hosting platformy pro elektronický obchod na internetu, ukládání elektronických dat v cloudu [služby], infrastruktura jako služba (IaaS), platforma jako služba (PaaS), služby migrace dat, konzultační a poradenské služby v oblasti počítačového hardwaru a softwaru, služby záchrany dat; (45) poradenské služby v oblasti doménových jmen, pronájem jmen internetových domén, registrace doménových jmen (služby).
(591) Barevná
(730) **Webglobe, s.r.o.**, Vinohradská 2405/190, Praha 3, Vinohrady, 13000, CZ
(740) Mgr. Ing. Milada Kürtösiová advokátka, Jungmannova 745/24, Praha 1, Nové Město, 11000

(210) **O-577696**
(220) 20.02.2022
(320) 20.02.2022
(511) 34, 41, 43
(540)



(593) Obrazová
(510) (34) tabák a tabákové výrobky (včetně náhražek), tabák do vodní dýmky, vodní dýmky, kuřácké potřeby, elektronické vodní dýmky; (41) noční kluby, služby nočního klubu [zábava], zábavní služby poskytované na diskotékách; (43) služby barů s vodními dýmkami, poskytování zařízení pro akce a dočasných kancelářských a jednacích prostor, poskytování jídla a nápojů, bary, restaurační služby zahrnující bary s povolením k prodeji alkoholu, čajovny, kavárna, služby nočního klubu (poskytování jídla), stravování a nápoje pro koktejlové party, restaurační a barové služby.
(591) Barevná

(730) **The Lux s.r.o.**, Humpolecká 1886/26, Praha 4, Krč, 14000, CZ
(740) Mgr. Tuan Lam Hoang, advokát, Olomoucká 1129/63, Brno, Černovice, 62700

(210) **O-577697**
(220) 20.02.2022
(320) 20.02.2022
(511) 4, 16, 17, 35, 41
(540)

ALLEDRA

(592) Slovní
(510) (4) svíčky a vonné vosky pro použití v ohřívačích vosku; (16) obaly, kryty a prostředky pro uložení papírů, papírové tašky, obálky a nádoby sloužící jako obaly, umělecká díla z papíru nebo lepenky, papírové dekorace pro svíčky; (17) hotové výrobky z plastické hmoty pro výrobu svíček a vonných vosků; (35) služby maloobchodního internetového obchodu, služby velkoobchodního internetového obchodu, služby maloobchodních prodejen, služby velkoobchodních prodejen, vše v oboru svíček, doplňků ke svíčkám a výrobků pro provonění místností, kancelářské práce, služby plánování a upomínání schůzek, vyhledávání údajů v počítačových souborech pro jiné osoby, vedení počítačové evidence, zajišťování administrativní podpory; (41) vedení vzdělávacích kurzů a seminářů týkajících se výroby svíček a výrobků pro provonění místností, on-line kurzů a on-line seminářů týkajících se výroby svíček a výrobků pro provonění místností, vedení studia na výrobu svíček pro odbornou i neodbornou veřejnost poskytující jednotlivcům potřeby a vybavení na výrobu vlastních svíček a výrobků pro provonění místností.

(730) **Alledra.cz s.r.o.**, Nové sady 988/2, Brno, Staré Brno, 60200, CZ

(210) **O-577698**
(220) 20.02.2022
(320) 20.02.2022
(511) 4, 16, 17, 35, 41
(540)

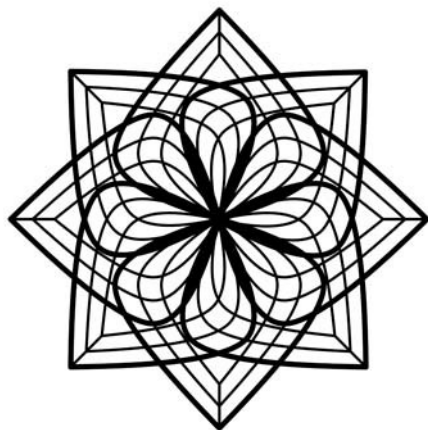

(593) Obrazová
(510) (4) svíčky a vonné vosky pro použití v ohřívačích vosku; (16) obaly, kryty a prostředky pro uložení papírů, papírové tašky, obálky a nádoby sloužící jako obaly, umělecká díla z papíru nebo lepenky, papírové dekorace pro svíčky; (17) hotové výrobky z plastické hmoty pro výrobu svíček a vonných vosků; (35) služby maloobchodního internetového obchodu, služby

velkoobchodního internetového obchodu, služby maloobchodních prodejen, služby velkoobchodních prodejen, vše v oboru svíček, doplňků ke svíčkám a výrobků pro provonění místností, kancelářské práce, služby plánování a upomínání schůzek, vyhledávání údajů v počítačových souborech pro jiné osoby, vedení počítačové evidence, zajišťování administrativní podpory; (41) vedení vzdělávacích kurzů a seminářů týkajících se výroby svíček a výrobků pro provonění místností, on-line kurzů a on-line seminářů týkajících se výroby svíček a výrobků pro provonění místností, vedení studia na výrobu svíček pro odbornou i neodbornou veřejnost poskytující jednotlivcům potřeby a vybavení na výrobu vlastních svíček a výrobků pro provonění místností.

(730) **Alledra.cz s.r.o.**, Nové sady 988/2, Brno, Staré Brno, 60200, CZ

(210) **O-577822**
(220) 24.02.2022
(320) 24.02.2022
(511) 5, 31, 44
(540)



(593) Obrazová
(510) (5) minerální a vitaminové doplňkové směsi pro dobytek/zvířata; (31) krmivo pro dobytek/zvířata, kompletní krmné směsi pro dobytek/zvířata; (44) služby týkající se chovu dobytka/zvířat, a to digitální poradenství pro management stáda a řízení výživy, veterinární služby a činnosti s tím spojené.
(591) Barevná
(730) **Sano - Moderní výživa zvířat spol. s r.o.**, Npor. O. Bartoška 15, Domažlice, Hořejší Předměstí, 34401, CZ
(740) Marie Šebelová, Na zábradlí 205/1, Praha 1, Staré Město, 11000

(210) **O-577823**
(220) 24.02.2022
(320) 24.02.2022
(511) 5, 31, 44
(540)

MyDairys

(592) Slovní
(510) (5) minerální a vitaminové doplňkové směsi pro dobytek/zvířata; (31) krmivo pro dobytek/zvířata, kompletní krmné směsi pro dobytek/zvířata; (44) služby týkající se chovu dobytka/zvířat, a to digitální poradenství pro management stáda a řízení výživy, veterinární služby a činnosti s tím spojené.
(730) **Sano - Moderní výživa zvířat spol. s r.o.**, Npor. O. Bartoška 15, Domažlice, Hořejší Předměstí, 34401, CZ
(740) Marie Šebelová, Na zábradlí 205/1, Praha 1, Staré Město, 11000

Zamítnuté a částečně odmítnuté/zamítnuté přihlášky ochranných známek po zveřejnění

Zjistí-li Úřad v průběhu řízení o námitkách, že přihlašovaná ochranná známka nesplňuje podmínky pro zápis, přihlášku zamítne. Zjistí-li, že přihlašovaná ochranná známka nesplňuje podmínky pro zápis jen pro některé výrobky nebo služby, přihlášku odmítne/zamítne v rozsahu výrobků nebo služeb, pro které přihláška nesplňuje podmínky zápisu. S ohledem na tuto skutečnost, obsahuje tato kapitola údaje o rozhodnutích o zamítnutí přihlášky ochranné známky v celém nebo částečném rozsahu na základě ustanovení § 26 zákona č. 441/2003 Sb.

Údaje o výsledku rozhodnutí (zamítnutí přihlášky, částečné odmítnutí/zamítnutí přihlášky) jsou uvedeny jako datum právní moci rozhodnutí/výsledek rozhodnutí.

(210) **O-565457**

(540)

Bumerang Film

(592) Slovní

08.03.2022/NABYTÍ P.M. - ČÁSTEČNÉ ZAMÍTNUTÍ PŘIHL. PO
ZVEŘ.

(210) **O-567930**

(540)

Prague BRASStet

(592) Slovní

03.03.2022/NABYTÍ P.M. - ZAMÍTNUTÍ PŘIHLÁSKY PO
ZVEŘEJNĚNÍ

(210) **O-565459**

(540)



(593) Obrazová

08.03.2022/NABYTÍ P.M. - ČÁSTEČNÉ ZAMÍTNUTÍ PŘIHL. PO
ZVEŘ.

Zamítnuté námitky týkající se ochranných známek

V průběhu řízení o námitkách může být Úřadem zjištěno, že přihlašovaná ochranná známka, která byla zveřejněna ve Věstníku, nezasahuje do zákonem chráněných starších práv třetích osob, tzv. namítajících, uvedených v ustanovení § 7 zákona č. 441/2003 Sb., a proto Úřad námitky zamítne. Údaje o rozhodnutích o zamítnutí námitek na základě ustanovení § 26 zákona č. 441/2003 Sb. jsou obsaženy v této kapitole.

(210) **O-549526**

(540)

C CLEAN

(592) Slovní

09.03.2022/ NABYTÍ P.M. – ZAMÍTNUTÍ NÁMITEK

(210) **O-563305**

(540)

DITA

(592) Slovní

04.03.2022/ NABYTÍ P.M. – ZAMÍTNUTÍ NÁMITEK

Přehled zápisů ochranných známek bez změny ve vztahu ke zveřejněným přihláškám

Kapitola obsahuje údaje o ochranných známkách zapsaných na základě ustanovení § 28 odst. 1 zákona č. 441/2003 Sb., u kterých nedošlo ke změně údajů oproti zveřejněné přihlášce ochranné známky.

Číselný přehled (111)											
390650	390651	390652	390653	390654	390655	390656	390657	390658	390659	390660	390661
390662	390663	390664	390665	390666	390667	390668	390669	390670	390671	390672	390673
390674	390675	390676	390677	390678	390679	390680	390681	390682	390683	390684	390685
390686	390687	390688	390689	390690	390691	390692	390693	390694	390695	390696	390697
390698	390699	390700	390701	390702	390703	390704	390705	390706	390707	390708	390709
390710	390711	390712	390713	390714	390715	390716	390717	390718	390719	390720	390721
390722	390723	390724	390725	390726	390727	390728	390729	390730	390731	390732	

Zápisy ochranných známek bez změny ve vztahu ke zveřejněným přihláškám

- (111) **390650**
(220) 02.03.2021
(320) 02.03.2021
(442) 12.05.2021
(151) 09.03.2022
(730) **A S P E C, spol. s r.o.**, 9. května 586/24, Krmov, Pod Cvilínem, 79401, CZ
(740) Chytilová & spol., patentová kancelář, s.r.o., Nad spádem 641/20, Praha 4, Podolí, 14700
(210) O-570214
(591) Barevná
(510) (30) slané tyčinky.
(511) 30
(540)



(593) Obrazová

- (111) **390651**
(220) 15.03.2021
(320) 15.03.2021
(442) 01.12.2021
(151) 09.03.2022
(730) **Neumann Martin MUDr.et MUDr.**, Vilimovská 671/10, Praha 6, 16000, CZ
(210) O-570526
(510) (3) mýdla, krémy na bělení pokožky, čistící přípravky na kůži, čistící oleje, čistící mléka, parfumerie, vonné oleje, éterické oleje, aroma, kosmetika, vlasové vody (lotions), barvy kosmetické, barvy na vlasy, depilační přípravky, opalovací přípravky, dezodoranty pro osobní potřebu, přípravky na holení, laky na vlasy a nehty; (5) diabetické přípravky pro léčebné účely, potraviny pro batolata, náplasti, léčivé bonbony bedrníkové, jitrocelové, proti kašli, potravinové doplňky s léčebnými účinky, potravinové doplňky minerální; (10) , umělé údy, oči, ortopedické potřeby; (21) hřebeny a mycí houby, kartáče (s výjimkou štětců), materiály pro výrobu kartáčů; (35) propagační činnost, reklama, pomoc při řízení obchodní činnosti, obchodní administrativa, kancelářské práce propagační publikace - rozšiřování, výstavy - organizování výstav na pomoc obchodu a výstav reklamních, přeskupování různého zboží (kromě jejich přepravy) pro třetí osoby za účelem umožnit spotřebiteli, aby si tyto výše uvedené výrobky ve třídách 3, 5, 10 a 21 mohl pohodlně prohlížet a nakupovat, velkoobchodní a maloobchodní činnost v oblasti péče o vlasy, v oblasti kosmetiky, drogerie; (44) aromaterapeutické služby, kadeřnické salóny, manikúra.
(511) 3, 5, 10, 21, 35, 44
(540) **zuby.cz**
(592) Slovní

- (111) **390652**
(220) 17.05.2021
(320) 17.05.2021
(442) 25.08.2021
(151) 09.03.2022
(730) **Nguyen Son, Kunratická 175, Jesenice-Zdiměřice, 25242, CZ**
(740) Chytilová & spol., patentová kancelář, s.r.o., Nad spádem 641/20, Praha 4, Podolí, 14700
(210) O-572080
(510) (6) obecné kovy a jejich slitiny, kovové materiály pro železnice, kovové kabely a dráty neelektrické, kovové potřeby zámečnické a klempířské, kovové trubky, rudy, výrobky z kovových drátů ve formě držáků na zavěšení kuchyňského náčiní, tašek, oděvů a rostlin, háčky a věšáky kovové, hliníková fólie (alobal), kovové fólie na ovinování a balení, hliníkový drát, železný drát, dráty z obecných kovů, dráty ze slitin z obecných kovů (netavitelné), cínová fólie, koše (kovové), uzávěry na lahve

(kovové), kovové nádoby jako obaly, násypky (kovové), kovové uzávěry na nádoby, kabiny (kovové) na převlékání, kovové vedení, kovové poštovní schránky, zvony, rolničky, sejfy (kovové i nekovové), kovové klíče, kovové kontejnery, kovové římsy, kovové žebříky, konzervy (plechovky); (7) obráběcí stroje, motory (s výjimkou motorů pro pozemní vozidla), spojky a transmisní zařízení mimo ty, které jsou pro pozemní vozidla, zemědělské nástroje, kromě nástrojů poháněných ručně, líhne pro vejce, prodejní automaty, elektricky ovládané kuchyňské náčiní, mixéry (stroje), univerzální elektrická zařízení pro otevírání, elektrické otvíráky na konzervy, kuchyňské elektrické drtiče, elektrické mlýnky na kofeni, elektrické mlýnky na kávu, mlýnky pro použití v domácnosti na jiný než ruční pohon, elektrické mlýnky na maso, stroje na krájení chleba, roboty (stroje), elektrické kuchyňské roboty, domácí elektrické lisy na ovoce, stroje na loupání, mechanické ruční nástroje, kuchyňské mixéry, elektrické, elektrické nože, elektrické nůžky, loupací zařízení (stroje), podtlaková čerpadla, stroje pro zavírání lahví, stroje na zpracování masa, stroje pro třídění zeleniny, stroje pro loupání zeleniny, elektrické míchače, elektrické mixéry pro použití v domácnosti, stroje pro výrobu těstovin, nástrojové brusky, míchadla (stroje), vysavače, výčepní zařízení na piva pod tlakem, stroje na výrobu másla, elektrické nůžky, odstředivky bez ohřevu, paketovací stroje (lisy), stroje na zpracování těsta, obtahovací brusky (ostříčky), oplachovací stroje, myčky nádobí, pračky (na prádlo), stroje na vtání, žehlicí stroje; (8) nářadí a nástroje s ručním pohonem, nože, sečné zbraně, břitvy, přibory, vidličky, nože, nožičky s vidličkou, lžíce, lžičky, nože pro řezníky a kuchyň, brousíky ocelové, sekáčky, nůžky, kadeřnické nůžky, nůžky krejčovské, nůžky na papír, nůžky na potraviny, nástroje na ostření čepelí, brousíky na nože, pouzdra na nože, krájecí kolečka, otvíráky konzerv neelektrické, univerzální nebo multifunkční otvíráky konzerv neelektrické, nástroje pro krájení hranolků, ozdobné nástroje na krájení neelektrické, škrabky, odpeckovače neelektrické, kleště, kleštičky, kleštičky na cukr, zákusky, salát a na špagety, kleště na led, louskáčky na ořechy, ozdobné nástroje pro řezání a vyřezávání těstovin, řezáky na kapsle, kulmy na vlasy, šroubováky, kladiva, rydla, nůžky na plech, žehličky (náčiní neelektrické), nářadí s ručním pohonem pro zahradnictví, nože (zbraně), čepele (nářadí), pilníky, paličky (nářadí), důlkovače (nářadí), tácky na mince, špachtle, formy (nářadí), nástroje na krájení, nástroje na vyřezávání, krájecí na vajíčka neelektrické, ruční krájecí na zeleninu a ovoce, sekáčky na maso (nářadí), sekáčky na zeleninu, pilníky na nehty, kleštičky na nehty; (9) poplašná zařízení zvuková, elektrické zařízení pro zapalování na dálku, váhy, kuchyňské váhy, přesné váhy, analytické váhy, teploměry, s výjimkou lékařských, regulátory tepelné, časovač, odměrky, lžíce dávkovací (odměřovací), odměrky na kávu, barové dávkovače, přesýpací hodiny, kryty na elektrické zásuvky, ochranné rukavice, měřiče množství, kvantoměry, teplotní čidla, indikátory tlaku, laktometry, mlékoměry, čočky optické, přístroje na zaznamenávání času, detektory kouře, požární hlásiče, elektronické kinotéky; (11) zařízení pro ekonomickou úsporu vody jako spořiče vody pro sprchy a perlátory, WC spořiče vody, elektrické a piezoelektrické zapalovače plynu, plynové zapalovače, zapalovače křesadlové pro vznícení plynu, grily, grily na opékání, opékače chleba, elektrické toastery, elektrické kávovary, filtry (části zařízení pro domácnost), filtry na pitnou vodu, hrnce tlakové (elektrické), kuchyňské potřeby elektrické na pečení a vaření, stroje a zařízení na výrobu ledu, elektrické chladicí nádoby, filtrační zařízení do akvárií, filtry vzduchu, filtry do klimatizací, elektrické vaflovače, fontány, elektrické žárovky, elektrické sušičky na ovoce, elektrické sušičky na potraviny, elektrické sušičky na prádlo, elektrické pamí hmce, elektrické kóvice, elektrické čokoládové fontány, elektrická osvětlení na vánoční stromky, elektrická topná tělesa, elektrická svítidla, horkovzdušná zařízení, uzávěry chladiců, horkovzdušné trouby, chladicí nádoby, chladicí přístroje a stroje, chladničky, klimatizační přístroje, klimatičtí zařízení, kohouty a kohoutky na potrubí, kohouty a kohoutky, koupelnové armatury, lednice, ohříváče vody, přístroje na čištění vody, přístroje na čištění vzduchu, radiátory, pračky vzduchu, spořiče vody, zařízení pro ohřev vody; (20) nábytek, zrcadla, rámy spadající do této třídy, nekovové háčky věšáků na kabáty, stojany na lahve (přepřavky), skříně (přiborníky), bambus, proutěné koše, nekovové koše, košíky (nekovové), příborníky, těsnící uzávěry (nekovové), zátky do lahví s výjimkou kovových, nekovové nádoby na skladování a přepravu, obaly na oděvy, šatníky, věšáky (nábytek), tyče na záclony, kroužky na záclony, pracovní stoly, bedny nekovové, bedny na hračky, polštáře (dekorativní), ramínka a věšáky na oděvy, postele, matrace, stojany na deštníky, kolíky nekovové, židle, registrační skříně, vysoké židle pro děti, ošatky na chleba, toaletní stolký; (21) nerez kuchyňské nářadí a nádobí, grily neelektrické, nářadí na gril, jehlice a špeje (nekovové) na pečení a grilování, mixéry s výjimkou elektrických pro použití v

domácností, šlehače kuchyňské s výjimkou elektrických, termosky, termosky na jídlo, konvice z nerezavějící oceli, tlakové hrnce, kávovary neelektrické, konvice na čaj, konvice na kávu, dózy na čaj, sklenice na pití, šálky s výjimkou šálků z drahých kovů, kuchyňské potřeby jako nádoby, hrnce, kastrolky, skleněné poklice, pokličky, konvičky, pánve, pánve se speciálními povlaky, formy na pečení, pekáče, plechy na pečení, zapékací mísy, jídelní servery, servírovací soupravy, talíře, výrobky pro stolování z nerezavějící oceli, tácy, podtácky s výjimkou papírových a textilních, podnosy kromě papírových a určených k prostírání, podnosy na použití v domácnosti, podnosy ozdobné na stůl, jídelnosiče, mísy, hluboké mísy, misky, hluboké misky, misky na mycí houby, misky na ovoce, misky na uchovávání másla, mísy na zeleninu, mísy polévkové, mísy salátové, podšálky a jejich soupravy, nádoby pro mikrovlnné trouby, nádoby pro mrazící a chladič boxy, chladič návleky na láhev pro domácnost, kuchyňské nářadí a ostatní pomůcky do kuchyně jako otvíráky lahví, otvíráky na korkové a korunkové uzávěry, formičky, tvořítka na led, skřípce, mašlovačky, šlehací metly, naběračky kuchyňské, stěrky, vařečky, paličky, pěnovačky (kuchyňské potřeby), cedníky, košíky na cezení, vyařovací košíky, sítky, nálevky, násypky, skládací rošty, napařovací vějíře, napařovací podložky, struhadla, válečky a tvořítka na těsto, vykrajovátko na těsto, zdobičky, servírovací lopatky, nádoby na přípravu zmrzliny a ledových nápojů, kuchyňské nádoby skleněné, nádoby na cukr, nádoby na smetanu, dózy, dávkovací dózy jako potřeby v domácnosti s výjimkou nádob na odměřování, kuchyňské zásobníky, schránky na chléb a pečivo, solníčky, pepřenky, cukřenky, máselničky, poklapy na máslo (víčka na máselničky), poklapy na sýr, kořenky a jejich soupravy, ruční mlýnky pro domácnost, ruční mlýnky na koření, ruční mlýnky na kávu, párátko, stojánky na párátko, špejle, stojánky na ubrousky, bloky na nože, obracečky, šťouchadla brambor, loupáče na jablka, lisy na česnek (kuchyňské potřeby), lisy na citron, dávkovače plastové, věšáky kuchyňského nářadí, krájecí desky plastové, dřevěné a skleněné, konvičky s pístem i bez pístu ze skla, kovu, plastu a jejich kombinací, hrníčky, vyluhovací sítky, nálevky tekutin, kroužky na hrdla lahví, visačky na hrdla lahví kromě papírových, vakuové uzávěry a vakuové pumpy, kuchyňské pumpy na kečup, šejkrý, míchátko, sítko se spirálou, plastové podnosy a podložky pod horké nádoby, drobné náčiní pro domácnost jako klipsy, svorky nebo poutka, prachovky, utěrky na čištění, hadry na čištění, hadry na utírání prachu, houby na použití v domácnosti, čistící potřeby, rukavice pro domácnost, kartáče, kartáče na čištění nádrží a nádob, kartáče na umývání nádobí, kartáčky na umývání nádobí, kuchyňské desky, podložky na mýdlo kovové, podložky kromě papírových určené k prostírání, podložky na krájení pro použití v kuchyni, baňky, lahve (skleněné nádoby), čajníky, čajová vajíčka (sítky), čajové soupravy, držáky na ubrousky, džbánky, džbány, espresa (kávovary) neelektrické, filtry kávové neelektrické, hůlky a tyčinky jídelní (kuchyňské náčiní), chladič a mrazící láhve, kališky na vajíčka, domácí a kuchyňské potřeby a nádoby z kameniny, stolní karafy na olej, karafy, stolní lahve, kávové soupravy, kbelíky na led, keramika na použití v domácnosti, koše na odpadky, koše na použití v domácnosti, koše piknikové (včetně nádobí), košíky na chléb (pro použití v domácnosti), kroužky na ubrousky, výrobky z křišťálového skla, ruční strojky na výrobu nudlí, porcelán, prkénka na krájení chleba, překapávače kávy neelektrické, rendlíky na smažení, skleněné zátky, slánky, stojánky na odkládání nožů, trychtýře, tyčinky na míchání koktailů, brčka na pití; (35) propagace prodeje, podpora prodeje, obchodní propagace, reklama a propagace, marketing, reklamní texty (psaní), reklamní materiály (šíření), reklama online, pořádání prezentací pro reklamní účely, cílené zasílání reklamních materiálů, předvádění zboží, televizní reklama, venkovní reklama.

(511) 6, 7, 8, 9, 11, 20, 21, 35

(540)

HIDROTEK

(592) Slovní

(111) **390653**

(220) 07.06.2021

(320) 07.06.2021

(442) 01.12.2021

(151) 09.03.2022

(730) **ProTrade, s.r.o.**, Na konečné 50/2, Praha 4, Písnice, 14200, CZ

(740) Kyjovský & spol. advokátní kancelář, JUDr. Milan Kyjovský, advokát, Jaselská 202/19, Brno, Veveří, 60200

(210) O-572549

(510) (16) alba, adresáře, architektonické modely, aritmetické tabulky, atlasy, balící papír, barvicí pásy, blahopřání, bloky (kancelářské potřeby), bloky na kreslení, brožury, časopisy, dárková pouzdra na psací potřeby, dárkové tašky, dárkový balící papír, děrovačky, desky na dokumenty, desky na

spisy, desky (boxy) na sešity, desky na písmenka, desky na číslice, dopisní papír, diáře, držáky na fotografie, držáky stránek, dávkovače lepících pásek (kancelářské potřeby), etikety z papíru nebo z lepenky, fólie do projektorů (papírnické zboží), formuláře tištěné, formy na modelovací hmoty (potřeby pro umělce), fotoalba, fotografie, glóbusy, gluten (lepidlo) pro kancelářské potřeby nebo pro domácnost, grafická znázornění, grafické reprodukcce, gumy na mazání, houby na mazání tabulí, hudebniny, kalendáře, kancelářské potřeby s výjimkou nábytku, karty spadající do této třídy, katalogy, knihy, komiksy (knihy), kopírovací papír, krabice z papíru nebo lepenky, krabičky s barvami (školní potřeby), kroužkové pořadače, kroužkové zápisníky, kreslicí prkna, korekční a vymazávací pomůcky, křídly, kružítka, lepenka, letáky, lepící pásy a lepidla pro kancelářské potřeby nebo pro domácnost, malířské palety, malířské štětce (výtvarné potřeby), materiály na modelování, mapy, tištěné manuály, nálepky, nálepky na auta, nástroje na psaní, navštívenky, papírové nažehlovací obtisky, obálky, obalové materiály z papíru nebo umělých hmot, obaly (papírnické zboží), obalové fólie z plastických hmot, ochranné obaly na knihy, obrazy, omalovánky, ořezávátka na tužky elektrická i neelektrická, papír a lepenka, papírové komouty, papírnické zboží a učební pomůcky (s výjimkou přístrojů), papírové prostírání, pastely; pečeti (razítka), penály, pera (kancelářské potřeby), plakáty, podložky na stůl, pohlednice, pořadače (kancelářské potřeby), potřeby pro rýsování a kreslení, pouzdra na pasy, pouzdra na psací potřeby, pouzdra na razítka, prospekty, psací podložky, psací potřeby a razítka, psací soupravy, sady pro uměleckou a tvůrčí činnost, samolepky, sběratelské karty, ne hrací karty, sešity, sponky na papír, soupravy na kreslení, šablony, školní potřeby, štítky z papíru nebo lepenky, šanony, školící materiály s výjimkou přístrojů, štětce, stolní sady, tiskoviny, trojrozměrné modely pro vzdělávací účely, učební a instruktážní pomůcky, vizitky, vzdělávací manuály, záložky do knih; (18) aktovky, batohy, cestovní tašky, cestovní vaky na oděvy, dámské peněženky, deštníky, diplomatické kufříky, hole, imitace kůže, jezdecká sedla, kabelky, klíčenky, kompresní obaly na zavazadla, konferenční desky, kožená vodítka, kožené etikety, kožené řemeny, koženka, kožešiny, krosny na nošení dětí, kufrý, malá cestovní zavazadla, náprsní tašky, obaly na deštníky, obal na cvičky, plázev tašky, pouzdra na klíče, pouzdra na noty, pouzdra na vizitky, slunečníky, sportovní tašky, školní aktovky, školní tašky, tašky, toaletní kufříky nevybavené, turistické batohy; (25) baretý, body (spodní prádlo), boty, čapky, čelenky (oděvy), čepice, domácí obuv, kabáty, kalhoty, klobouky, kombinézy, košile, koupací pantofle a koupací pláště, kšandy, kšiltý k nošení na hlavě, kšiltovky, maškami kostýmy, mikiny, obuv, oděvy, oděvy z papíru, plavky, ponožky, pulovry, pyžama, sportovní dresy, sportovní obuv, sukně, svetry, šatky a šály, šaty, trička; (28) antistresové hračky, atrakce do zábavních parků, párty balóny, bublifuky (hračky), deskové hry, divadelní masky, figurky (hračky), houpací koně, houpáčky, hrací domečky pro děti, hrací karty, hračky, hry, karnevalové masky, loutky, masky (na hraní), míče na hraní, modely (hračky), plyšové hračky, přenosné hry a hračky s integrovanými telekomunikačními funkcemi, puzzle, společenské hry, stavebnice (hračky); (35) administrativní služby, pořádání výstav ke kulturním nebo vzdělávacím účelům, poskytování elektronických publikací a videí online bez možnosti stažení, poskytování informací v oblasti zábavy a vzdělávání, pronájem dekorací na představení, psaní textů a filmových scénářů s výjimkou reklamních, služby grafické úpravy, nikoliv k reklamním účelům, školení, školní vzdělávání, vydávání knih, vydávání komiksů, výroba filmů s výjimkou reklamních, výuka, vzdělávací služby, zábava.

(511) 16, 18, 25, 28, 35, 41

(540)



(593) Obrazová

(111) **390654**

(220) 15.06.2021

(320) 15.06.2021

(442) 08.09.2021

(151) 09.03.2022

(730) **NEOLUXOR, s.r.o.**, Na poříčí 1067/25, Praha 1, Nové Město, 11000, CZ
(210) O-572747

(510) (16) časopisy (periodika) zaměřené na literaturu a kulturu; (41) vzdělání, školení, zábava, kulturní činnosti, všechny uvedené služby s výjimkou služeb, které se týkají nebo souvisí s náborem zaměstnanců a oblasti lidských zdrojů.

(511) 16, 41

(540) **PAGE**

(592) Slovní

(111) **390655**

(220) 24.06.2021

(320) 24.06.2021

(442) 01.12.2021

(151) 09.03.2022

(730) **BANCIBO, SE**, Václavské náměstí 799/48, Praha 1, Nové Město, 11000, CZ

(740) Ing. Marcela Filipenská, Polní 302/32, Žďár nad Sázavou, Žďár nad Sázavou 2, 59102

(210) O-572964

(591) Barevná

(510) (9) elektronické přístroje na zaznamenávání finančních operací, automaty platební a na vkládání finančních prostředků, magnetické platební karty, magnetické identifikační karty, elektronické a magnetické identifikační karty pro použití při platbě za služby, karty na kontrolu přístupu (kódované nebo magnetické), magnetické kódované karty, počítačové databáze, počítačový software pro účely reklamy, počítačový software pro elektronické obchodování, počítačový software pro obchodní účely, počítačový software pro mobilní telefony, bankovní software, software pro správu financí, mobilní aplikace pro zajištění bankovních služeb, počítačový software pro správu dokumentů, magneticky kódované kreditní karty, terminály pro kreditní karty, kreditní karty, magneticky kódované debetní karty, telefonní kódované karty, nosiče dat v elektronické podobě, elektronické publikace ke stažení, přístroje na čtení karet, multifunkční karty pro finanční služby, kódované věrnostní karty; (16) tiskárenské výrobky, umělecké předměty a figuríny z papíru a lepenky a architektonické modely, papírové zboží a učební pomůcky s výjimkou přístrojů, spony a pásky na bankovky, lepidla pro kancelářské účely nebo pro použití v domácnosti, pytle a balicí a obalové materiály a materiály pro skladování z papíru, lepenky nebo z plastů, dekorační a umělecké materiály a materiály pro umělce, papír a lepenka, kalendáře, poznámkové bloky, věrnostní karty z papíru, předplacené telefonní karty (magneticky nekódované), jednorázové papírové propagační výrobky; (35) reklama (příprava),

reklama online, obchodní propagace, reklama, přímá marketingová reklama, propagační činnost, reklamní, marketingové a propagační služby, prezentace, předvádění (pro propagační/reklamní účely), organizování akcí, výstav, prodejních trhů a přehlídek pro obchodní, propagační a reklamní účely, organizování, provozování a kontrola pobídkových systémů, reklama v oblasti finančních služeb; (36) pojištění, služby finanční, služby nemovitostní (realitní služby), bankovníctví, makléřství, jednatelství, poskytování finančních služeb prostřednictvím globální počítačové sítě nebo internetu, poskytování finančních informací, vydání úvěrových karet, vydávání kreditních karet, služby v oblasti správy kreditních karet, finanční služby týkající se bankovních karet, poradenské služby týkající se kreditních karet, služby týkající se bankovních karet, služby týkající se kreditních a hotovostních karet, služby týkající se debetních karet, služby týkající se platebních karet, vydávání elektronických platebních karet v souvislosti s bonusy a programy odměn, online bankovníctví; (41) výchova, vzdělávání, zábava a sportovní činnost, organizování a vedení soutěží (výchova a zábava), profesní rekvalifikace, koučink (školení), vydávání textů (jiných než reklamních), organizování a vedení kongresů, organizování a vedení konferencí, kongresů a symposií, organizování a řízení vzdělávacích seminářů, překladatelské a tlumočnické služby, elektronická vydavatelská činnost, vydavatelské služby, služby reportérů (zpravodajství), školicí služby v oblasti finančníctví, vzdělávací služby v oblasti bankovníctví; (42) konzultační, poradenské a informační služby v oblasti informačních technologií, poskytování informací, poradenských a konzultačních služeb v oblasti počítačového softwaru, vývoj počítačových programů, vývoj webových stránek (služby), poskytování informací vztahující se k počítačovým programům, navrhování a vývoj softwaru v oblasti mobilních aplikací, hosting mobilních aplikací, navrhování informačních systémů v oblasti financí, pronájem počítačového softwaru pro finanční řízení, kódování magnetických karet, elektronické monitorování pohybů na platební kartě za účelem odhalování podvodů na internetu; (43) dočasné ubytování, poskytování jídla a nápojů, zajišťování hromadného stravování (catering), služby v oblasti pohostinství, umělecký design potravin, pořádání svatebních recepcí (potraviny a nápoje), pronájem automatů na nápoje, pronájem zásobníků pitné vody, pronájem barového vybavení, pronájem přístrojů na vaření, pronájem automatů na vodu, samoobslužné restaurace, služby týkající se restaurací s prodejem jídel s sebou, snack-bary, kavárny, bary (služby), služby týkající se přípravy jídel a nápojů, poskytování prostor pro pořádání společenských akcí, dočasných kancelářských prostor a prostor pro jednání, hotely, ubytovny a penziony, prázdninové a turistické ubytování, pronájem místností na společenské akce.

(511) 9, 16, 35, 36, 41, 42, 43

(540)



(593) Obrazová

(111) **390656**

(220) 30.06.2021

(320) 30.06.2021

(442) 01.12.2021

(151) 09.03.2022

(730) **Zlatovna a.s.**, Mostecká 364, Vsetín, 75501, CZ

(740) JUDr. Ilona Barošová, advokátní kancelář, JUDr. Ilona Barošová, Smetanova 970, Vsetín, 75501

(210) O-573125

(510) (7) prodejní automaty na mince z drahých kovů a slitky drahých kovů; (14) investiční zlato, vzácné kovy a jejich slitiny, mince - numismatické sbírky, medaile, plakety, žetony a odznaky z drahých kovů, drahé kameny, polodrahokamy, ingoty z drahých kovů, drahé kovy jako surovina nebo polotovary, medailony (šperky), figurky z drahých kovů, šperky, umělecká díla z drahých kovů, vlákna z drahých kovů; (16) poštovní ceniny, a to známky, kolky a jiné ceninové tiskoviny s ochranou, cenné papíry, a to akcie, dluhopisy, šeky, bankovky, speciální ceninový papír, letáky, brožury, firemní papíry a tiskopisy, vizitky, výroční zprávy, novoročenky, tiskoviny,

karton a kartonážní výrobky (obaly), obalové a lepicí pásky a fólie, papírové etikety, samolepicí fólie a papíry, obaly a fólie z PE, PP nebo jiných plastických hmot pro balení a obalení mincí a slitků; (35) propagační činnost, reklama, nabízení shora uvedeného zboží ze tříd 7 a 14 na internetu, přeskupování výrobků shora uvedených ve třídách 7 a 14, aby si mohli zákazníci tyto výrobky pohodlně prohlížet a nakupovat, inzerce poštou, rozšiřování reklamních materiálů zákazníkům (letáky, prospekty, tisky, vzorky), zaslání reklamních materiálů zákazníkům, rozšiřování inzertních materiálů, vydávání, zveřejňování, oznámení, vyhlášení, publikování reklamních textů, služby v oblasti srovnávání cen, zprostředkovatelská činnost v oblasti obchodu s výrobky uvedenými výše ve třídách 7, 14 a 16 a službami v rámci třídy 35, které se týkají věrnostních a marketingových programů, věrnostní a bonusové systémy (obchodní služby) jako např. poskytování slev a odměn, přednostní a nadstandardní poskytování služeb, vše zejména v prodeji výrobků z drahých kovů a mincí; (40) slévání drahých kovů, pozlacování a posťibřování šperků, klenotnictví a kovotepectví (zakázková výroba zlatých a stříbrných šperků); (42) zprostředkovatelské a poradenské služby v oblasti numismatiky, jako jsou expertizy a ověřování numismatických sbírek (s výjimkou finančních odhadů).

(511) 7, 14, 16, 35, 40, 42

(540)

Zlatovna

(592) Slovní

(111) **390657**

(220) 02.07.2021

(320) 02.07.2021

(442) 01.12.2021

(151) 09.03.2022

(730) **ČEPRO, a.s.**, Dělnická 213/12, Praha 7, Holešovice, 17000, CZ

(740) JUDr. David KARABEC - advokát, JUDr. David Karabec MPA, LL.M., Na stráži 1306/5, Praha 8, Libeň, 18000

(210) O-573176

(510) (9) nosiče informací všeho druhu, včetně zvuku a obrazu, v rozsahu třídy 9, elektronické publikace, včetně systému pro grafickou prezentaci a display, zejména elektronických přehlídek a výstav; (16) papírové nosiče informací všeho druhu v rozsahu třídy 16, zejména tiskoviny a polygrafické výrobky, fotografie; (35) reklamní, inzertní a propagační činnost, též prostřednictvím www stránek a obdobných aplikací v internetu, marketing, vyhodnocování a shromažďování dat pro komerční využití, zpracování dat, služby databank, pomoc při řízení obchodní činnosti, poskytování obchodních informací, zejména informačními registry a dalšími zdroji informací, obchodní služby poskytované elektronicky, zahrnující elektronické provozování virtuálních přehlídek, výstav a veletrhů k reklamním účelům, poskytování on-line informačních bulletinů v oblasti obchodu; (38) šíření informací prostřednictvím komunikačních sítí, zejména internetu, bezdrátových sítí, kabelových sítí, satelitního přenosu; (42) pronájem software, poradenství v oblasti hardware a software, správa počítačových sítí.

(511) 9, 16, 35, 38, 42

(540)



(593) Obrazová

(111) **390658**

(220) 15.07.2021

(320) 15.07.2021

(442) 01.12.2021

(151) 09.03.2022

(730) **Stibor Přemysl**, Orlická 297, Týn nad Vltavou, Malá Strana, 37501, CZ

(210) O-573440

(510) (35) obchodní poradenské služby a informace pro spotřebitele; (38) elektronická pošta, zaslání zpráv; (43) zajišťování stravování a nápojů v internetových kavárnách, kavárna.

(511) 35, 38, 43

(540)



(593) Obrazová

(111) **390659**

(220) 28.07.2021

(320) 28.07.2021

(442) 01.12.2021

(151) 09.03.2022

(730) **Kocvelda Michaela Mgr.**, Starochuchelská 241/19, Praha 5, Velká Chuchle, 15900, CZ

(210) O-573650

(510) (16) adresáře, blahopřání, bloky, kroužkové bloky, kroužkové zápisníky, listy papíru, psací papír, desky na dokumenty, kancelářské desky, dopisní papír, sešity, kalendáře, diáře, komiksy, omalovánky, mapy, papírové ubrousky, gumy na mazání, penály, pera, plnicí pera, tužky, psací potřeby, nástroje na psaní, obálky, záložky do knih, kancelářské potřeby zařazené v této třídě; (20) figurky (sošky) ze dřeva, vosku, sádry nebo plastu, identifikační štítky (nekovové), identifikační náramky (nekovové), matrace na kempování, matrace, podhlavníky, podložky na spaní (karimatky), dekorativní pohyblivé předměty rozeznívané pohybem vzduchu, dekorativní polštáře, polštáře na spaní, lůžkoviny (s výjimkou ložního prádla), vějíře, zrcátka do ruky (toaletní zrcátka), umělecké předměty ze dřeva, vosku, sádry nebo plastu; (25) čelenky, legíny, masky na spaní, ponožky, sportovní tílka, šátky, šály, trička, župany.

(511) 16, 20, 25

(540)

UMĚNÍ SEBEPÉČE

(592) Slovní

(111) **390660**

(220) 06.08.2021

(320) 06.08.2021

(442) 01.12.2021

(151) 09.03.2022

(730) **AUTO FALTYS s.r.o.**, Kostecká 915, Praha 9, Čakovice, 19600, CZ

(740) **ADVOKÁTNÍ KANCELÁŘ PELÍŠEK, NAVRÁTIL & PARTNERI s.r.o.**, JUDr. Zdeněk Navrátil, advokát, Bašty 416/8, Brno, 60200

(210) O-573816

(591) Barevná

(510) (12) osobní auta, užitková vozidla, mikrobusy a ostatní dopravní prostředky, motory pro pozemní vozidla; (35) autobazar, zprostředkovatelská činnost v oblasti obchodu, a to zprostředkování nákupu a prodeje nových i ojetých vozidel; (36) zprostředkování leasingových smluv, zejména na dopravní prostředky, finanční služby včetně leasingu, směnářské služby, zastavárna, zprostředkovatelská činnost v oblasti výše uvedených služeb; (37) opravy, údržba, seřizování a mytí dopravních prostředků, montáž a demontáž motorových vozidel, zprostředkovatelská činnost v oblasti výše uvedených služeb; (39) pronájem motorových vozidel.

(511) 12, 35, 36, 37, 39

(540)



(593) Obrazová

- (111) **390661**
(220) 18.08.2021
(320) 18.08.2021
(442) 01.12.2021
(151) 09.03.2022
(730) **RENGL, s.r.o.**, Zákopnická 354/11, Liberec, Liberec XIV-Ruprechtice, 46014, CZ
(740) BOHEMIA PATENT, Ing. Jana Vandělíková, patentová zástupkyně, Petrská 1136/12, Praha 1, Nové Město, 11000
(210) O-574063
(591) Barevná
(510) (9) data, databáze a informační produkty na elektronických, magnetických a optických nosičích spadajících do tř. 9, nosiče dat, zejména diskety, cd romy, magnetické disky, optické disky, dvd, elektronické sítě, multimediální aplikace, multimediální informační katalogy, elektronické časopisy, elektronická periodika a knihy v elektronické podobě, nahraný software na cd a dvd discích a magnetických médiích, audiovizuální programy, audio programy, hudební díla na nosičích dat, nahrané zvukové a zvukově obrazové záznamy, obaly na zvukové nosiče a videokazety; (16) papír, výrobky z papíru spadající do této třídy, a to periodické a neperiodické publikace, knihy, časopisy, brožury, fotografie, plakáty, pohledy, kalendáře, samolepky, obtisky, papírové a umělohmotné tašky, tužky, pera a pastelky, papírové obaly všeho druhu, papírové ubrousky a ubrusy, papírové tácky, papírové vlajky, informační a reklamní produkty v papírové formě, data a databáze obecně na papírových nosičích, písma pro tiskárny, štočky, umělecké nebo ozdobné předměty z papíru, pohledy ilustrované se zvukovou nahrávkou; (35) inzertní, reklamní a propagační činnost prostřednictvím jakéhokoliv média, reklama plakátová, venkovní reklama, vylepování plakátů, rozšiřování reklamních nebo inzertních materiálů, příprava inzertních sloupků, rozšiřování reklamních materiálů zákazníkům, zaslání reklamních materiálů zákazníkům, reklamní materiály (aktualizování), rozšiřování vzorků (zboží), marketingové studie, obchodní nebo podnikatelský průzkum, psaní reklamních textů, reklama, propagace, aranžování výkladů, průzkum trhu, vedení kartoték v počítači, obchodní nebo podnikatelské informace, průzkum veřejného mínění, pronájem reklamní plochy, obchodní reklama (pro třetí osoby), zpracování textů, inzerce poštou, systemizace informací do počítačových databází, reklama on-line v počítačové síti, vyhledávání dat v počítačových souborech (pro třetí osoby), poskytování obchodních nebo podnikatelských informací, komerční využití internetu, on-line inzerce, pomoc při řízení obchodní činnosti, marketing, průzkum a analýza trhu, organizování výstav a veletrhů ke komerčním a obchodním účelům, reprografické práce, odborné obchodní poradenství, prodej nahraných zvukových a/nebo obrazově zvukových záznamů; (38) šíření elektronických časopisů, elektronických periodik a knih v elektronické podobě prostřednictvím počítačové sítě, internetu, pomocí satelitů, výměna a šíření zpráv a informací, služby zabezpečující audiovizuální komunikaci, služby zabezpečující audiovizuální komunikaci prostřednictvím informačních a telekomunikačních sítí, kupříkladu počítačové sítě internet, satelitu, rozšiřování, zveřejňování a přenos informací prostřednictvím informačních a telekomunikačních prostředků a sítí, satelitů; (41) nakladatelství a vydavatelství periodických a neperiodických publikací v tištěné i elektronické podobě, zprostředkování kulturních a uměleckých akcí, setkání, výstav, soutěží, přednášek, ediční činnost, publikační činnost včetně nahrávání nosičů zvukových nebo obrazově zvukových, půjčování nahraných zvukových a/nebo obrazově

zvukových záznamů, tvorba a šíření audiovizuálních děl, umělecká agentura, fotografování; (42) tvorba a poskytování software, programování internetových databázových systémů a internetových aplikací, programování multimediálních aplikací, vytváření a modelování 3d animací, tvorba interaktivních a grafických programů, tvorba multimediálních dokumentů, prezentací, aplikací, katalogů, konstrukce www prezentací a řešení www serverů, vytváření počítačových animací a vizualizací, programové projekty, tvorba informačních databází, elektronických časopisů, periodik, knih, provozování internetových vyhledávačů.

(511) 9, 16, 35, 38, 41, 42
(540)



(593) Obrazová

- (111) **390662**
(220) 19.08.2021
(320) 19.08.2021
(442) 01.12.2021
(151) 09.03.2022
(730) **St. Michael s.r.o.**, Plavská 1982/15, České Budějovice, České Budějovice 7, 37001, CZ
(740) DANĚK & PARTNERS Advokátní a patentová kancelář, Ing. Vilém Daněk Ph.D. LL.M., patentový zástupce, Vinohradská 403/17, Praha 2, Vinohrady, 12000
(210) O-574073
(510) (21) užitkový, ozdobný a figurální porcelán, keramické výrobky užitkové, ozdobné a figurální, porcelánové a keramické polotovary pro další užití, porcelánové jídelní, čajové a moka soupravy, včetně ozdobných doplňků - historické kopie nebo podle návrhů, ozdobný porcelán, jmenovitě vázy, svícny, dózy, jako doplňky k soupravám i samostatně, porcelánové náprstky, jednotlivé originální porcelánové výrobky - historické kopie nebo podle návrhů, figurální porcelán - historické kopie nebo podle návrhů, užitkové a umělecké sklo hladké i zušlechtnuté a výrobky z něho, křišťálové a barevné sklo, foukané sklo, zboží skleněné, skleněné zboží duté, skleněné zboží užitkové, osvětlovací a umělecké sklo, sklo hladké, hutně zdobené a sklo zdobené dekoračními technikami, nápojové, stolní, dekorativní soubory skla a osvětlovacích těles, jednotlivé skleněné výrobky - poháry, číše, džbány, láhve, karafy, sklenice, mísy, misky, talíře, vázy, zvonky, svícny, výrobky umělecko-průmyslového skla, skleněné výrobky a jejich části, náčiní a nádoby pro domácnost nebo kuchyň, nádoby porcelánové, kameninové a keramické, suvenýry a miniatury, sklenice, číše, skleničky, jídelní, kávové a čajové servery, hrníčky, mísy, tácy, talíře, talířky, džbánky, džbány, vázy, vázičky, lahve, sklo surové nebo polozpracované jako upomínkové předměty, lahvičky, dárkové předměty ze skla a keramiky, upomínkové předměty a výrobky ze skla, porcelánu, kameniny a plastických hmot, květináče, toaletní kufříky, talíře, sklenice na pití, rohy na pití, poháry, otvírky na láhve, vybavení koupelen, jmenovitě držáky mýdla, misky na mýdlo, nádoby na mýdlo, držáky na zubní kartáčky, věšáky na ručníky, krabičky na kapesníky, držáky poliček, police, držáky sklenic, kulaté věšáky na ručníky, vanová madla, držáky ručníků, háčky na ručníky, držáky na papírové role, soupravy kartáčů, skládající se z čistící šetky a stojanu, nožní opěry, sklápovací sedadla, police na ručníky pro hosty, koše na ručníky pro hosty, obalové sklo, láhve, hřebeny a mycí houby, kartáče, čistící prostředky, hrnečky, nádoby na pití, čajové konvice neelektrické nikoliv z drahých kovů, schránky na pečivo, soupravy kuchyňského nádobí, kuchyňské hrnce, kotlíky, soupravy kořenek, solničky, slánky, pepřenky, mlýnky na pepř, kalíšky na vejce, krabice na jídlo, stojánky na jídelní lístky, pokladničky na peníze; (40) zpracování a úprava porcelánové a keramické hmoty, vypalování porcelánu a keramiky, vnější úpravy porcelánových a keramických výrobků - aplikace obrazových motivů, barvení a nanášení kovů, zpracování skla, výroba skleněných výrobků, sklářské práce - zušlechťování a úprava skla, foukání skla, tepelné tvarování, leštění, broušení, pískování, barvení, malování, leptání, zclacení, rytí, matování, úprava materiálů, výroba dřevěných výrobků a jejich následná úprava, malby na stěnu, dámské a pánské krejčovství, lemování

nebo obšívání látek a oděvů, úprava a přešívání oděvů, zhotovování oblečení, protokolová úprava textilií, střihání látek, úprava a zpracování textilu, barvení látek a obuvi, vyšívání a potisk oblečení, zpracování, úprava a oprava plastů a kovových materiálů - ohýbání, lepení, leštění, lisování, tváření za tepla i za studena, dělení, řezání, broušení, spojování, svařování, mechanické opracování plastových hmot, laminování, montáž materiálů na objednávku pro třetí osoby, tónování skla, vodovzdorná impregnace látek, vodovzdorná úprava látek, vycpávání a preparování zvířat, vazba tiskovin, zpracování kožešin a srstí, příprava a zušlechťování kožešin a srstí, vyvolávání filmů, zpracování fotografií, zpracování dřeva, zmrazování ovoce, vydělávání, barvení, příprava, zpracování a povrchové zušlechťování kůží, mlynářství, zpracování kovů a jejich povrchová úprava, eloxování, emailování, galvanizace, fosfátování, chromování, zinkování kovů, zušlechťování a zpracování a apretace textilu, vystrojování, bělení, barvení, mercerace barvené příze, obstaravatelská a zprostředkovatelská činnost v oblasti výroby porcelánových a keramických výrobků; (42) navrhování vnější úpravy porcelánových a keramických výrobků, navrhování technologie výroby a technologie vnější úpravy porcelánových a keramických výrobků, průmyslový design v oboru porcelánu a keramiky, tvorba grafických návrhů v oboru porcelánu a keramiky, technologické poradenství v oboru porcelánu a keramiky z hlediska jejich výroby a designu a vlastností a užití, tvorba a vypracování modelů pro porcelánové a keramické výrobky, navrhování užitkových a ozdobných a figurálních výrobků, grafické práce související s porcelánovým a keramickým průmyslem, grafický design, design průmyslový, umělecký design, oděvní návrhářství, interiérová výzdoba, design obalů a dárkových balení výrobků, navrhování obalů, vývoj a výzkum nových výrobků, zkoušení textilu, technické dozory, počítačové programování, tvorba software, instalace a aktualizace a kopírování počítačových programů, pronájem počítačového software, výroba a správa webových stránek pro třetí osoby, obnova počítačových dat, pronájem počítačů, zkoušky materiálů, tvorba a analýza počítačových systémů, poradenské služby v oblasti počítačového hardware, přenos dat a dokumentů z fyzických nosičů na elektronické nosiče, převod dat a počítačových programů, kalibrování, kontrola kvality, inženýrské práce, architektura, architektonické poradenství, geologické a kartografické práce, vědecké a technologické služby, průmyslové analýzy, plánování městské výstavby, stavební projekce, studie technických projektů, expertizy, analýzy, výzkum fyzikální a chemický a biologický, bakteriologický výzkum, geodézie, geologické expertizy, geologický průzkum a výzkum, výzkum v oblasti kosmetiky, výzkum v oboru strojírenství, ověřování pravosti uměleckých děl, poradenství o ochraně životního prostředí, meteorologické informace, návrhářství.

(511) 21, 40, 42

(540)
BPS HAAS & CZJZEK SINCE 1792
HIGHLINE VISION AND CREATION
WWW.BOHEMIAPORCELAINSTORY.COM

(592) Slovní

(111) **390663**

(220) 19.08.2021

(320) 19.08.2021

(442) 01.12.2021

(151) 09.03.2022

(730) **St. Michael s.r.o.**, Plavská 1982/15, České Budějovice, České Budějovice 7, 37001, CZ

Rambousková Ladislava PhDr., ČSLA 303, Bohušovice nad Ohří, 41156, CZ

(740) **DANĚK & PARTNERS** Advokátní a patentová kancelář, Ing. Vilém Daněk Ph.D. LL.M., patentový zástupce, Vinohradská 403/17, Praha 2, Vinohrady, 12000

DANĚK & PARTNERS Advokátní a patentová kancelář, Ing. Dr. Vilém Daněk, patentový zástupce, Vinohradská 403/17, Praha 2, Vinohrady, 12000

(210) O-574074

(510) (21) užitkový, ozdobný a figurální porcelán, keramické výrobky užitkové, ozdobné a figurální, porcelánové a keramické polotovary pro další užití, porcelánové jídelní, čajové a moka soupravy, včetně ozdobných doplňků - historické kopie nebo podle návrhů, ozdobný porcelán, jmenovitě vázy, svícny, dózy, jako doplňky k soupravám i samostatně, porcelánové náprstky, jednotlivé originální porcelánové výrobky - historické kopie nebo podle návrhů, figurální porcelán - historické kopie nebo podle návrhů, užitkové a umělecké sklo hladké i zušlechťené a výrobky z něho, křišťálové

a barevné sklo, foukané sklo, zboží skleněné, skleněné zboží duté, skleněné zboží užitkové, osvětlovací a umělecké sklo, sklo hladké, sklo zušlechťované - sklo ryté, broušené, malované, zlacené, leptané, hutně zdobené a sklo zdobené dekorativními technikami, nápojové, stolní, dekorativní soubory skla a osvětlovacích těles, jednotlivé skleněné výrobky - poháry, číše, džbány, láhve, karafy, sklenice, mísy, misky, talíře, vázy, zvonky, svícny, výrobky umělekoopřmyslového skla, skleněné výrobky a jejich části, náčiní a nádoby pro domácnost nebo kuchyň, nádoby porcelánové, kameninové a keramické, suvenýry a miniatury, sklenice, číše, skleničky, jídelní, kávové a čajové servisy, hrníčky, mísy, tácy, talíře, talířky, džbány, džbány, vázy, vázičky, lahve, sklo surové nebo polozpracované jako upomínkové předměty, lahvičky, dárkové předměty ze skla a keramiky, upomínkové předměty a výrobky ze skla, porcelánu, kameniny a plastických hmot, květináče, toaletní kufříky, talíře, sklenice na pití, rohy na pití, poháry, otvíráky na láhve, vybavení koupelen, jmenovitě držáky mýdla, misky na mýdlo, nádoby na mýdlo, držáky na zubní kartáčky, věšáky na ručníky, krabičky na kapesníky, držáky poliček, police, držáky sklenic, kulaté věšáky na ručníky, vanová madla, držáky ručníků, háčky na ručníky, držáky na papírové role, soupravy kartáčů, skládající se z čistící štětky a stojanu, nožní opěry, sklápovací sedadla, police na ručníky pro hosty, koše na ručníky pro hosty, obalové sklo, láhve, hřebeny a mycí houby, kartáče, čistící prostředky, hrnečky, nádoby na pití, čajové konvice neelektrické nikoliv z drahých kovů, schránky na pečivo, soupravy kuchyňského nádobí, kuchyňské hrnce, kotlíky, soupravy kořenek, solničky, slánky, pepřenky, mlynky na pepř, kalíšky na vejce, krabice na jídlo, stojánky na jídelní lístky, pokladničky na peníze; (40) zpracování a úprava porcelánové a keramické hmoty, vypalování porcelánu a keramiky, vnější úpravy porcelánových a keramických výrobků - aplikace obrazových motivů, barvení a nanášení kovů, zpracování skla, výroba skleněných výrobků, sklářské práce - zušlechťování a úprava skla, foukání skla, tepelné tvarování, leštění, broušení, pískování, barvení, malování, leptání, zlacení, rytí, matování, úprava materiálů, výroba dřevěných výrobků a jejich následná úprava, malby na stěnu, dámské a pánské krejčovství, lemování nebo obšívání látek a oděvů, úprava a přešívání oděvů, zhotovování oblečení, protokolová úprava textilií, střihání látek, úprava a zpracování textilu, barvení látek a obuvi, vyšívání a potisk oblečení, zpracování, úprava a oprava plastů a kovových materiálů - ohýbání, lepení, leštění, lisování, tváření za tepla i za studena, dělení, řezání, broušení, spojování, svařování, mechanické opracování plastových hmot, laminování, montáž materiálů na objednávku pro třetí osoby, tónování skla, vodovzdorná impregnace látek, vodovzdorná úprava látek, vycpávání a preparování zvířat, vazba tiskovin, zpracování kožešin a srstí, příprava a zušlechťování kožešin a srstí, vyvolávání filmů, zpracování fotografií, zpracování dřeva, zmrazování ovoce, vydělávání, barvení, příprava, zpracování a povrchové zušlechťování kůží, mlynářství, zpracování kovů a jejich povrchová úprava, eloxování, emailování, galvanizace, fosfátování, chromování, zinkování kovů, zušlechťování a zpracování a apretace textilu, vystrojování, bělení, barvení, mercerace barvené příze, obstaravatelská a zprostředkovatelská činnost v oblasti výroby porcelánových a keramických výrobků; (42) navrhování vnější úpravy porcelánových a keramických výrobků, navrhování technologie výroby a technologie vnější úpravy porcelánových a keramických výrobků, průmyslový design v oboru porcelánu a keramiky, tvorba grafických návrhů v oboru porcelánu a keramiky, technologické poradenství v oboru porcelánu a keramiky z hlediska jejich výroby a designu a vlastností a užití, tvorba a vypracování modelů pro porcelánové a keramické výrobky, navrhování užitkových a ozdobných a figurálních výrobků, grafické práce související s porcelánovým a keramickým průmyslem, grafický design, design průmyslový, umělecký design, oděvní návrhářství, interiérová výzdoba, design obalů a dárkových balení výrobků, navrhování obalů, vývoj a výzkum nových výrobků, zkoušení textilu, technické dozory, počítačové programování, tvorba software, instalace a aktualizace a kopírování počítačových programů, pronájem počítačového software, výroba a správa webových stránek pro třetí osoby, obnova počítačových dat, pronájem počítačů, zkoušky materiálů, tvorba a analýza počítačových systémů, poradenské služby v oblasti počítačového hardware, přenos dat a dokumentů z fyzických nosičů na elektronické nosiče, převod dat a počítačových programů, kalibrování, kontrola kvality, inženýrské práce, architektura, architektonické poradenství, geologické a kartografické práce, vědecké a technologické služby, průmyslové analýzy, plánování městské výstavby, stavební projekce, studie technických projektů, expertizy, analýzy, výzkum fyzikální a chemický a biologický, bakteriologický výzkum, geodézie, geologické expertizy, geologický průzkum a výzkum, výzkum v oblasti kosmetiky, výzkum v oboru strojírenství, ověřování pravosti uměleckých děl, poradenství o ochraně životního prostředí, meteorologické informace, návrhářství.

(511) 21, 40, 42

(540)



(593) Obrazová

(111) **390664**

(220) 23.08.2021

(320) 23.08.2021

(442) 01.12.2021

(151) 09.03.2022

(730) **Ščerba Miroslav**, Nádražní 442, Velké Hoštice, 74731, CZ
Ščerba Matěj Ing., Nádražní 442, Velké Hoštice, 74731, CZ

(740) Ing. Matěj Ščerba, Nádražní 442, Velké Hoštice, 74731

(210) O-574151

(591) Barevná

(510) (36) finanční hodnocení (pojištění, bankovníctví, nemovitosti), finanční poradenství, investování peněžních prostředků, kapitálové investice, leasingové financování, penzijní fondy, podílové fondy, poradenství v oblasti pojištění, poskytování informací o pojištění, uzavírání pojištění, uzavírání pojištění proti požáru, uzavírání úrazového pojištění, uzavírání zdravotního pojištění, uzavírání životního pojištění, zprostředkování pojištění.

(511) 36

(540)



(593) Obrazová

(111) **390665**

(220) 23.08.2021

(320) 23.08.2021

(442) 01.12.2021

(151) 09.03.2022

(730) **Soukup Ondřej**, Semická 3289/3, Praha 4, Modřany, 14300, CZ

(210) O-574178

(510) (28) kouzelnické triky, kouzelnické potřeby, kouzelnické soupravy (hračky); (35) merchandising, reklamní, marketingové a propagační služby; (41) prezentace kouzelnických vystoupení, vedení zábavných kouzelnických představení, zábava ve formě kouzelnických představení, služby v oblasti kouzelnických představení, služby v oblasti vzdělávání, zábavy a sportu, výcvik kouzelníků, organizování, produkce a uvádění divadelních představení, živých vystoupení a show.

(511) 28, 35, 41

(540)

MAGIC Soukup

(592) Slovní

(111) **390666**

(220) 30.08.2021

(320) 30.08.2021

(442) 01.12.2021

(151) 09.03.2022

(730) **Národní dům Frýdek-Místek "příspěvková organizace"**, Palackého 134, Frýdek-Místek, Místek, 73801, CZ

(740) Macek and Partners, Mgr. Jiří Macek, Sázavská 751/16, Praha 2, Vinohrady, 12000

(210) O-574326

(591) Barevná

(510) (35) marketing, pronájem reklamních ploch, reklama, propagace, reklamní materiály (rozšiřování -) zákazníkům (letáky, prospekty, tisky, vzorky), styky s veřejností; (41) divadla (představení -), filmové projekce, hudební projekce, koncertní sítě, sály, kurzy fitness, organizace a pořádání koncertů, organizace kulturních nebo vzdělávacích výstav, pořádání koncertů (organizace -), prázdninové tábory (služby -) (zábava), předprodeje vstupenek, zábava (služby), živé vystoupení (organizování -).

(511) 35, 41

(540)

KULTURA F≈M

(593) Obrazová

(111) **390667**

(220) 09.09.2021

(320) 09.09.2021

(442) 01.12.2021

(151) 09.03.2022

(730) **Smíšek Richard MUDr.**, Nad Rokoskou 1343/12, Praha 8, Libeň, 18200, CZ

(740) JUDr. Miroslav Houška, advokát, V Jámě 699/1, Praha 1, Nové Město, 11000

(210) O-574547

(510) (10) zdravotnické pomůcky pro léčebné a rehabilitační účely; (41) provozování zařízení pro rehabilitaci, rekondici a rekonvalescenci lidského organismu, cvičení sportovní, organizování a vedení seminářů, školení a výuky v oblasti zdravotní, rehabilitační a léčebné; (44) provozování léčebných zařízení pro rekondici lidského organismu, provozování zařízení pro rehabilitaci a rekonvalescenci lidského organismu, lékařské a medicínské služby, včetně ambulantních, zdravotní péče, provádění klasických a speciálních rehabilitačních a rekondičních metod, odborné poradenství v oblasti rehabilitací, zdravotní a léčebné péče tradiční i alternativní, masáže, cvičení zdravotní a léčebné (rehabilitační).

(511) 10, 41, 44

(540)

SPS-M

(592) Slovní

(111) **390668**

(220) 13.09.2021

(320) 13.09.2021

(442) 01.12.2021

(151) 09.03.2022

(730) **Surimex s.r.o.**, Školní 27, Velké Březno, 40323, CZ

(210) O-574630

(591) Barevná

(510) (30) rýže, loupaná rýže, celozrnná rýže, vařená rýže, rýže, tapioka, ochucená rýže, opečená rýže, čokoládová rýže, pražená rýže, instantní rýže, hotová rýže, obohacená rýže, nudle, asijské nudle, instantní nudle, vaječné nudle, pohankové nudle, rýžové nudle, sušené nudle, nudle (vermicelli), smažené nudle, škrobové nudle, nudle ramen, čínské nudle, čínské nudle [nevařené], lo mein [nudle]; (31) neloupaná rýže, nezpracovaná rýže.

(511) 30, 31

(540)



(554) Prostorová

- (111) **390669**
(220) 13.09.2021
(320) 13.09.2021
(442) 01.12.2021
(151) 09.03.2022
(730) **Surimex s.r.o.**, Školní 27, Velké Březno, 40323, CZ
(210) O-574631
(591) Barevná
(510) (30) rýže, loupaná rýže, celozrnná rýže, vařená rýže, rýže, tapioka, ochucená rýže, opečená rýže, čokoládová rýže, pražená rýže, instantní rýže, hotová rýže, obohacená rýže, nudle, asijské nudle, instantní nudle, vaječné nudle, pohankové nudle, rýžové nudle, sušené nudle, nudle (vermicelli), smažené nudle, škrobové nudle, nudle ramen, čínské nudle, čínské nudle [nevařené], lo mein [nudle]; (31) neloupaná rýže, nezpracovaná rýže.
- (511) 30, 31
(540)



(554) Prostorová

- (111) **390670**
(220) 13.09.2021
(320) 13.09.2021
(442) 01.12.2021
(151) 09.03.2022
(730) **Surimex s.r.o.**, Školní 27, Velké Březno, 40323, CZ
(210) O-574632
(510) (5) sladové mléčné nápoje pro lékařské účely; (29) mléčné nápoje, ochucené mléčné nápoje, mléčné nápoje obsahující ovoce, mléčné nápoje s kakaem, nápoje z bakterií kyseliny mléčné, mléčné nápoje s příchutí kaka, mléčné nápoje s obsahem ovs, mléčné nápoje (s vysokým obsahem mléka), mléčné nápoje s prevažujícím podílem mléka, omáčky (dipy), sýrové omáčky; (30) rýže, loupaná rýže, celozrnná rýže, vařená rýže, tapioka, ochucená rýže, opečená rýže, čokoládová rýže, pražená rýže, instantní rýže, hotová rýže, obohacená rýže, nudle, asijské nudle, instantní nudle, vaječné nudle, pohankové nudle, rýžové nudle, sušené nudle, nudle (vermicelli), smažené nudle, škrobové nudle, nudle ramen, čínské nudle, čínské nudle [nevařené], lo mein [nudle], salátové omáčky, konzervované omáčky, pepřové omáčky, pikantní omáčky, křenové omáčky, ovocné omáčky, kari omáčky, omáčky

[dochucovadla], omáčky satay, rybí omáčky, masové omáčky, chili olej k použití jako dochucovadlo nebo koření; (31) neloupaná rýže, nezpracovaná rýže; (32) chlazené ovocné nápoje, nealkoholické ovocné nápoje, ovocné sirupovité nápoje, nealkoholické, nápoje (medové) nealkoholické, nízkokalorické nealkoholické nápoje, nealkoholické sycené nápoje, nesyčené nealkoholické nápoje, nealkoholické sladové nápoje, koly [nealkoholické nápoje], ovocné šťávy (nealkoholické nápoje), nealkoholické ochucené sycené nápoje, nealkoholické nápoje z ovocných šťáv, nealkoholické nápoje.

(511) 5, 29, 30, 31, 32

(540)

Vimeal

(592) Slovní

- (111) **390671**
(220) 16.09.2021
(320) 16.09.2021
(442) 01.12.2021
(151) 09.03.2022
(730) **Západočeská univerzita v Plzni**, Univerzitní 2732/8, Plzeň, Jižní Předměstí, 30100, CZ
(210) O-574680
(510) (7) kovoobráběcí stroje, obráběcí stroje, rytecké stroje; (9) lasery, ne lékařské, čtečky (zařízení pro zpracování dat), čtečky čárových kódů, detektory, laterna magica (promítací přístroje), přístroje a stroje na zkoušení materiálů, testovací přístroje, ne lékařské, přístroje na pozorování, diagnostické přístroje, jiné než k lékařským účelům, optické přístroje a nástroje, zrcadla (optika); (40) rýsování laserem, rytí, svařování, úprava a zpracování kovů; (42) ověřování pravosti uměleckých děl, grafický design propagačních materiálů, navrhování obalů, průmyslový design, styling (průmyslový design), vědecký výzkum, technologické poradenství, technologický výzkum, testování materiálů, výzkum a vývoj nových výrobků pro jiné osoby, výzkum v oblasti fyziky fyzikální výzkum, výzkum v oblasti svařování, výzkum ve strojírenství.

(511) 7, 9, 40, 42

(540)

Innomarking

(592) Slovní

- (111) **390672**
(220) 17.09.2021
(320) 17.09.2021
(442) 01.12.2021
(151) 09.03.2022
(730) **Michalík Marcel**, Jablunkovská 435, Trinec, Staré Město, 73961, CZ
(740) Ing. Pavel Nádvorník s.r.o., Klínová 620/1, Ostrava, Hulváky, 70900
(210) O-574694
(591) Barevná
(510) (2) antikorozní přípravky, barviva, barvy, ochranný nátěr na dřevo, laky, ředidla, nátěry (barvy), ochranné přípravky pro dřevo, ochranné přípravky na kovy, ředidla pro barvy, základní nátěrové barvy; (7) Zařízení a stroje určené k lakování automobilů, předmětů a výrobků obecně ponorem a/nebo nástřikem, stroje a zařízení určená pro automatický transport předmětů a strojů; (36) informace, poradenství a zprostředkování v oblasti pojištění, pomoc při likvidaci pojistných událostí, realitní činnost, správa nemovitostí, správa ubytovacích zařízení; (37) údržba a opravy dopravních prostředků a jejich příslušenství, zejména opravy povrchových poškození karosérií, reformování, tmelení, lakování, glazurování a antikorozní nátěry dopravních prostředků, mazání, mytí, čištění a leštění vozidel, klempířství a autoklempířství, opravy motorových vozidel, autoservis, pneuservis, karosárna, lakovna, poskytování informací o opravách, antikorozní nátěry pro vozidla, poskytování služeb v oblasti autoopravy, autoservisu, autolakovny, lakovny, karosárny, pneuservisu a mytí vozidel, informace o opravách, údržba nemovitostí, vše v rámci této třídy; (39) doprava a skladování, autodoprava, silniční doprava, pozemní doprava, služby poskytované v oblasti dopravy a přepravy, logistika v dopravě, pronájem automobilů, pronájem garáží, služby řidičů, asistenční a technické služby v oblasti motorismu, havarijní a odtahová služba, zprostředkování havarijní a odtahové služby, pronájem a zprostředkování pronájmu motorových vozidel, autopůjčovna, motoristické a dopravní informace, specializovaná pomoc motoristům, vše v rámci této třídy; (40) zpracování a úprava materiálů na zakázku, a to zpracování a úprava kovů, plastů, skla, dřeva, včetně finální, povrchové a antikorozní úpravy těchto materiálů, informace o zpracování těchto materiálů, barvení a recyklace výše uvedených

materiálů, průmyslové nanášení hmot na výrobky nástřikem, máčením nebo jinými postupy, kovoobrábění, zpracování odpadů, tisk a potisk výrobků, konzultace a poskytování informací v oblasti zpracování a úpravy materiálů.

(511) 2, 7, 36, 37, 39, 40
(540)

Michalik
Autolakovna a karosárna

(593) Obrazová

(111) **390673**
(220) 17.09.2021
(320) 17.09.2021
(442) 01.12.2021
(151) 09.03.2022
(730) **Vajčner David**, Staré město 267, Strážnice, 69662, CZ
(210) O-574706

(510) (6) kotva lodní nerezová, lodní nerezové lávky; (12) motorové čluny, malá plavidla se závěsným motorem, katamarány; (28) rybářský stojan na udice nerezový sumcový malý, dvojitý, dlouhý a trojnožka, rybářský podběrák, rybářský podběrák s uhlíkovým vláknem, rybářský podběrák s krátkou gumou, rybářský podběrák na kapry; (28) rybářský stojan na udice nerezový sumcový malý, dvojitý, dlouhý a trojnožka, rybářský podběrák, rybářský podběrák s uhlíkovým vláknem, rybářský podběrák s krátkou gumou, rybářský podběrák na kapry; (25) čepice, trička, mikiny.

(511) 6, 12, 25, 28
(540)

DAVVA

(593) Obrazová

(111) **390674**
(220) 17.09.2021
(320) 17.06.2021
(442) 01.12.2021
(151) 09.03.2022
(730) **Kingston Technology Corporation**, 17600 Newhope Street, Fountain Valley, 92708, CA, US
(740) **PATENTSERVIS Praha a.s.**, Na Podkovce 281/10, Praha 4, Podolí, 14700
(210) O-574708
(510) (9) počítačový software ke stažení pro přizpůsobení funkci DRAM paměťových modulů a disků (jednotek) SSD.

(511) 9

(540) **KINGSTON FURY CTRL**

(592) Slovní

(111) **390675**
(220) 17.09.2021
(320) 17.09.2021
(442) 01.12.2021
(151) 09.03.2022
(730) **JUTA a.s.**, Dukelská 417, Dvůr Králové nad Labem, 54401, CZ
(740) **Mgr. Ondřej Čálek**, patentový zástupce, Nad Palatou 2657/12, Praha 5, Smíchov, 15000
(210) O-574721

(510) (17) izolace (materiály), střešní a podstřešní hydroizolace, fólie na krytí lešení, hydroizolační fólie, antikondenzační paronepropustné difúzní fólie, antikondenzační absorpční fólie, antikondenzační podstřešní fólie; (19) nekovové stavební a konstrukční materiály a prvky, nekovové materiály k odvádění vlhkosti, střešní plastové fólie, plastové fólie k použití ve

stavebnictví, střešní membrány, membrány odolné proti vlhkosti z plastových materiálů, střešní textilie, netkané textilie pro použití ve stavebním průmyslu, netkané textilie na pokrývání střech; (35) obchodní poradenství, marketing, marketing a reklama na výrobky a materiály pro použití ve stavebním průmyslu, management a administrativní služby, pomoc při řízení obchodní a výrobní činnosti, pomoc při řízení obchodní a výrobní činnosti v souvislosti s výrobky a materiály pro použití ve stavebním průmyslu, velkoobchodní a maloobchodní prodej výrobků a materiálů pro použití ve stavebním průmyslu.

(511) 17, 19, 35

(540)

JUTACON

(592) Slovní

(111) **390676**
(220) 17.09.2021
(320) 17.09.2021
(442) 01.12.2021
(151) 09.03.2022
(730) **JUTA a.s.**, Dukelská 417, Dvůr Králové nad Labem, 54401, CZ
(740) **Mgr. Ondřej Čálek**, patentový zástupce, Nad Palatou 2657/12, Praha 5, Smíchov, 15000
(210) O-574722
(510) (17) izolace (materiály), tepelná izolace z přírodních vláken, tepelná izolace ze lněných vláken, tkaniny z přírodních vláken používané jako izolace, lněné tkaniny používané jako izolace, střešní a podstřešní hydroizolace, hydroizolační fólie, hydroizolační membrány, difúzní membrány; (19) nekovové stavební a konstrukční materiály a prvky, netkané textilie pro použití ve stavebním průmyslu, netkané textilie na pokrývání střech, geotextilie; (35) obchodní poradenství, marketing, marketing a reklama na výrobky a materiály pro použití ve stavebním průmyslu, management a administrativní služby, pomoc při řízení obchodní a výrobní činnosti, pomoc při řízení obchodní a výrobní činnosti v souvislosti s výrobky a materiály pro použití ve stavebním průmyslu, velkoobchodní a maloobchodní prodej výrobků a materiálů pro použití ve stavebním průmyslu.

(511) 17, 19, 35

(540)

NATURIZOL

(592) Slovní

(111) **390677**
(220) 17.09.2021
(320) 17.09.2021
(442) 01.12.2021
(151) 09.03.2022
(730) **JUTA a.s.**, Dukelská 417, Dvůr Králové nad Labem, 54401, CZ
(740) **Mgr. Ondřej Čálek**, patentový zástupce, Nad Palatou 2657/12, Praha 5, Smíchov, 15000
(210) O-574723
(510) (17) izolace (materiály), tepelná izolace z přírodních vláken, tepelná izolace ze lněných vláken, tkaniny z přírodních vláken používané jako izolace, lněné tkaniny používané jako izolace, střešní a podstřešní hydroizolace, hydroizolační fólie, hydroizolační membrány, difúzní membrány; (19) nekovové stavební a konstrukční materiály a prvky, netkané textilie pro použití ve stavebním průmyslu, netkané textilie na pokrývání střech, geotextilie; (35) obchodní poradenství, marketing, marketing a reklama na výrobky a materiály pro použití ve stavebním průmyslu, management a administrativní služby, pomoc při řízení obchodní a výrobní činnosti, pomoc při řízení obchodní a výrobní činnosti v souvislosti s výrobky a materiály pro použití ve stavebním průmyslu, velkoobchodní a maloobchodní prodej výrobků a materiálů pro použití ve stavebním průmyslu.

(511) 17, 19, 35

(540)

JUTAIZOL

(592) Slovní

(111) **390678**
(220) 20.09.2021
(320) 20.09.2021
(442) 01.12.2021
(151) 09.03.2022

(730) Nový David, Kálmánova 292/20, Praha 4, Kunratice, 14800, CZ
(740) JUDr. Aleš Zábrš, advokát, Na Beránce 57/2, Praha 6, Dejvice, 16000
(210) O-574739

(510) (10) ortopedické potřeby, bandáže všeho druhu zařazené v této třídě, ohřívací a chladicí vaky a polštáře pro lékařské účely, masážní vaky a polštáře, ohřívané pokrývky pro lékařské účely; (11) ohřívadla, ohřívací lahve, ohřívadla do postelí, polštáře a přikrývky elektricky vyhřívané, ohřívací a chladicí vaky a polštáře pro nelékařské účely; (16) papír, papírnické a kartonážní zboží, učební a vyučovací pomůcky zařazené v této třídě, tiskárenské výrobky; (24) tkaniny, ložní pokrývky a ochranné povlaky na polštáře, dětské a kojenecké pokrývky, spací pytle; (28) hry a hračky, látkové hračky, polštářky na hraní, potřeby pro gymnastiku a sport zařazené v této třídě; (35) reklamní, inzertní a propagační činnost, obstaravatelská a zprostředkovatelská činnost v oblasti obchodu s výše uvedenými výrobky ve tř. 10, 11, 16, 24 a 28, vystavování a nabízení zboží, administrativní práce, marketing; (44) služby péče o hygienu a krásu osob a zvířat, masážní kosmetické a regenerační služby.

(511) 10, 11, 16, 24, 28, 35, 44

(540)



(593) Obrazová

(111) **390679**
(220) 20.09.2021
(320) 20.09.2021
(442) 01.12.2021
(151) 09.03.2022
(730) **Concorde Caravan Club CZ, z. s.**, Makovského náměstí 3147/2, Brno, Žabovřesky, 61600, CZ
(740) Langrova, s.r.o., Skřetova 1011/48, Plzeň, Jižní Předměstí, 30100
(210) O-574741
(591) Barevná
(510) (35) reklama a propagace, poradenství v oblasti nákupu a prodeje motorových vozidel a karavanů; (41) kulturní a společenské aktivity, vzdělávací aktivity, pořádání seminářů, workshopů a školení, pořádání soutěží, nakladatelská a vydavatelská činnost; (45) právní služby.
(511) 35, 41, 45

(540)



(593) Obrazová

(111) **390680**
(220) 20.09.2021
(320) 20.09.2021
(442) 01.12.2021
(151) 09.03.2022
(730) **Concorde Caravan Club CZ, z. s.**, Makovského náměstí 3147/2, Brno, Žabovřesky, 61600, CZ
(740) Langrova, s.r.o., Skřetova 1011/48, Plzeň, Jižní Předměstí, 30100
(210) O-574742
(591) Barevná
(510) (35) reklama a propagace, poradenství v oblasti nákupu a prodeje motorových vozidel a karavanů; (41) kulturní a společenské aktivity, vzdělávací aktivity, pořádání seminářů, workshopů a školení, pořádání soutěží, nakladatelská a vydavatelská činnost; (45) právní služby.
(511) 35, 41, 45
(540)



(593) Obrazová

(111) **390681**
(220) 20.09.2021
(320) 20.09.2021
(442) 01.12.2021
(151) 09.03.2022
(730) **Cibula Igor**, Plánočkova 49, Kováčová, SK
(740) Law & Tech s. r. o., advokátska kancelária, JUDr. Marián Porvažník, Rooseveltova 809/22, 04001 Košice
(210) O-574743
(591) Barevná
(510) (35) veľkoobchodní prodej papírnického zboží, veľkoobchodní prodej čistících přípravků, maloobchodní prodej papírnického zboží, maloobchodní prodej jednorázových papírových výrobků, maloobchodní prodej čistících přípravků, maloobchodní služby zaměřené na papírenské zboží.
(511) 35

(540)



(593) Obrazová

(111) **390682**

(220) 29.09.2021

(320) 29.09.2021

(442) 01.12.2021

(151) 09.03.2022

(730) **Asseco solutions a.s.**, Zelený pruh 1560/99, Praha 4, Braník, 14000, CZ

(210) O-574891

(510) (9) aplikace k vyhledávání informací, aplikace ke stažení pro použití s mobilními zařízeními, aplikace pro řízení pracovních postupů (workflow), aplikační procesory, aplikační software, aplikační software do osobních počítačů pro systémy na kontrolu dokumentů, aplikační software ke stažení pro chytré telefony, aplikační software na ovládání osvětlení, aplikační software osobních počítačů pro správu systémů na kontrolu dokumentů, aplikační software pro bezdrátová zařízení, aplikační software pro mobilní telefony, aplikační software pro služby cloud computingu, aplikační software pro služby sociálních sítí přes internet, aplikační software pro televize, bezpečnostní počítačový software ke stažení, bezpečnostní software, cloud computingový software ke stažení, cloudové servery, CMS software (systém pro správu obsahu), databáze, databáze (elektronické), datové komunikační nástroje, datové sítě, integrovaný software, platformy počítačového softwaru, platformy počítačového softwaru (nahrané nebo ke stažení), počítačové programy, počítačové programy ke zpracování dat, počítačové programy ke stažení, počítačové programy uložené v digitální formě, počítačový software ke stažení z internetu, počítačový software (nahraný nebo ke stažení), počítačový software, počítačový software pro mobilní telefony, počítačový software pro ruční mobilní digitální elektronická zařízení a jinou spotřební elektroniku, programy na zpracování dat, programy pro chytré telefony, software, software a aplikace pro mobilní zařízení, software ke stažení z internetu, software pro chytré telefony, software pro mobilní telefony, software pro monitorování, analýzu, kontrolu a provádění operací ve fyzickém světě, editační software, integrační software pro řízení segmentů, kancelářské a podnikové aplikace, mobilní aplikace, nástroje pro vývoj počítačového softwaru, počítačové softwarové aplikace ke stažení, počítačový aplikační software, počítačový aplikační software do mobilních telefonů, počítačový software navržený pro odhadování nákladů, počítačový software navržený pro odhadování požadavků na zdroje, počítačový software pro integraci aplikací a databází, počítačový software pro použití jako aplikační programové rozhraní (API), počítačový software umožňující vyhledávání dat, software k vyhledávání informací, software pro aplikační servery, software pro automatizaci správy dokumentů, software pro inteligentní smlouvy, software pro odhalování rizik, software pro odstranění chyb, software pro řízení pracovních postupů (workflow), software pro řízení pracovních sil, interaktivní databázový software, mobilní aplikace pro správu dat ke stažení, mobilní aplikace pro správu informací ke stažení, počítačové programy pro přístup, prohlížení a vyhledávání v online databázích, počítačový software k vytváření vyhledatelných databází informací a dat, počítačový software pro správu informací ke stažení, počítačový software pro správu dat ke stažení, počítačový software pro automatické ukládání dat, počítačový software pro kontrolu a řízení přístupových aplikací serverů, počítačový software pro přístup k seznamům informací, které lze stáhnout z globální počítačové sítě, počítačový software pro správu databází, počítačový software pro technologii blockchain ke stažení, počítačový software pro zpracování tržních informací, programy pro ukládání dat, software k synchronizaci databází, software pro business intelligence, software pro databázové servery, software pro digitální distribuovaná úložiště, software pro hledání a opětovné získávání informací v počítačové síti, software pro integraci umělé inteligence a strojového učení v oblasti dat velkého objemu, software pro sdílení souborů, software pro souborové servery, software pro souborovou synchronizaci, software pro správu dat, software pro správu dat a souborů a databázový software, software pro správu dokumentů, software pro správu velkoobjemových dat, kancelářské balíky (software),

kancelářský software, obchodní software, plánovací software, počítačové programy pro finančníctví, počítačové programy pro projektový management, počítačové softwarové programy pro správu tabulkových procesorů, počítačový software pro obchodní účely, počítačový software pro vytváření finančních modelů, počítačový software týkající se finanční historie, počítačový software týkající se řízení finančních transakcí, podnikový software, software na vymáhání pohledávek, software pro analýzu obchodních dat, software na zpracování dat pro zpracování textu, software pro přípravu daňových přiznání, software pro řízení podnikových procesů (BPM), software pro řízení provozních rizik, software pro řízení výkonnosti podniku (BPM), software pro řízení vztahů se zákazníky (CRM), software pro správu financí, software pro správu firemního obsahu (ECM), software pro strojové učení pro oblast financí, software pro vedení účetnictví, software pro zpracování obchodních transakcí, systémový software, operační software VPN (virtuální privátní sítě); (35) administrativní účetnictví, bilanční účetnictví, finanční audit, kontrola poplatků za veřejné služby pro třetí osoby, obchodní poradenství vztahující se k účetnictví, poradenské a/nebo informační služby v oblasti účetnictví, poradenské služby týkající se daňových přiznání (účetnictví), poradenské služby v oboru podnikového účetnictví, poradenství v oblasti přípravy daní, poskytování zpráv týkajících se účetních informací, příprava finančních výkazů a obchodních analýz, příprava daňových výměrů (účetnictví), provádění auditů pomocí počítače, provádění podnikových auditů, účetnictví, vedení účetních knih a revize účtů (audity); (37) aktualizace počítačového hardwaru, aktualizace počítačového síťového a telekomunikačního hardwaru, instalace a opravy telekomunikačního hardwaru, instalace a opravy telekomunikačních sítí, instalace počítačových systémů; (41) akreditace vzdělávacích služeb, tvorba a poskytování audiovizuálních ukázkových prezentací, dálkové vzdělávání, poskytování informací o vzdělávání, konzultační služby v oblasti vzdělávání, organizování kurzů, školení, školicích kurzů, workshopů a/nebo seminářů, poskytování on-line školení, poskytování on-line výukových programů; (42) konzultační, poradenské a informační služby v oblasti informačních technologií, navrhování a vývoj počítačových systémů, navrhování a vývoj softwaru pro elektronické databáze, navrhování a vývoj systémů pro zadávání, vkládání, výstup, zpracování, zobrazování a/nebo ukládání dat, poskytování datových center, příprava počítačových programů na zpracování dat, služby kopírování a konverze dat, služby kódování dat, služby migrace dat, služby v oblasti konfigurace počítačových sítí, služby v oblasti počítačového výzkumu, služby v oblasti počítačové diagnostiky, služby v oblasti počítačového designu a programování, služby v oboru kvantové výpočetní techniky, služby počítačových sítí, služby v oblasti managementu počítačových projektů, služby zabezpečení, ochrany a obnovy v oblasti informačních technologií, správa práv uživatelů v počítačových sítích, správa serverů, správa projektů v oblasti informačních technologií, správa serverů pro elektronickou poštu, správa služeb informačních technologií (ITSM), správa vzdáleného serveru, služby systémové analýzy (počítačové), tvorba počítačových platform pro druhé, údržba softwaru pro zpracování údajů, vkládání digitálních vodoznaků, vývoj a testování výpočetních metod, algoritmů a softwaru, aktualizace a adaptace počítačových programů podle požadavků uživatelů, instalace, nastavení, aktualizace, upgrade, modernizace, opravy, obsluhování a/nebo údržba počítačového softwaru, aktualizace a údržba počítačových programů, aktualizace počítačového softwaru týkající se zabezpečení počítačů a prevence počítačových rizik, aktualizace počítačového softwaru pro třetí osoby, aktualizace počítačových programů pro třetí strany, aktualizace softwaru chytrých telefonů, aktualizace softwaru na zpracování dat, aktualizace softwaru pro komunikační systémy, aktualizace softwaru pro zabudovaná zařízení, aktualizování softwarových databází, aktualizování softwaru, analytické služby týkající se počítačových programů, vývoj softwaru, design softwaru, diagnostika chyb počítačového softwaru, editace počítačových programů, implementace počítačových programů do sítí, instalace a aktualizace programů na zpracování dat, instalace a údržba softwaru pro internetový přístup, instalace a úprava počítačových softwarových aplikací, instalace firmwaru, instalace softwaru, instalace softwaru pro kontrolu vstupu jako služby, instalace, údržba a/nebo aktualizace softwaru databází, instalace, údržba a opravy softwaru pro počítačové systémy, integrace počítačového softwaru, inženýrské služby v oblasti počítačového programování, kalibrační služby vztahující se k počítačovému softwaru, konfigurace počítačového softwaru, konfigurace počítačových systémů a sítí, konfigurace počítačového firmwaru, konverze počítačových kódů pro třetí osoby, konzultační služby v oblasti navrhování softwaru, konzultační služby týkající se navrhování a vývoje počítačových programů, konzultační služby v oblasti navrhování a vývoje programů počítačové databáze, ladění počítačového softwaru pro třetí osoby, navrhování a vývoj počítačového firmwaru, navrhování a vývoj

programů pro zpracování dat, navrhování informačních systémů v oblasti managementu, navrhování softwaru na digitální zpracování signálu, navrhování softwaru pro zpracování obrazu, navrhování, vytváření, hosting a správa webových stránek pro jiné subjekty, navrhování, vývoj a implementace softwaru, návrhářské služby v oblasti počítačových programů, navrhování, programování, vývoj a tvorba počítačového softwaru, navrhování a vývoj operačního softwaru pro přístup ke cloudovým výpočetním sítím a jejich používání, navrhování a vývoj operačního softwaru pro počítačové sítě a servery, navrhování a vývoj operačního softwaru virtuální sítě (VPN), navrhování a vývoj počítačového hardwaru, navrhování a vývoj počítačového softwaru pro správu databází, navrhování a vývoj počítačového softwaru pro zpracování dat, navrhování a vývoj počítačového softwaru pro použití s lékařskými technologiemi, navrhování a vývoj počítačového softwaru pro čtení, přenos a organizování dat, navrhování a vývoj počítačové softwarové architektury, navrhování a vývoj programů počítačové databáze, navrhování a vývoj softwaru pro počítačové hry a softwaru virtuální reality, navrhování a vývoj softwaru pro import a správu dat, navrhování a vývoj softwaru počítačové databáze, navrhování a vývoj softwaru pro obnovu dat, navrhování a vývoj softwaru pro správu energií, navrhování a vývoj systémů pro výstup dat, navrhování a vývoj softwaru pro jednotné přihlašování, navrhování databází, navrhování grafických softwarových systémů, navrhování informačních systémů, navrhování počítačového softwaru pro třetí osoby, navrhování počítačového softwaru na zakázku, navrhování počítačových jazyků, navrhování počítačových kódů, navrhování počítačů pro třetí osoby, navrhování softwaru na ukládání a vyvolávání multimediálních dat, navrhování softwaru operačních systémů, navrhování softwaru ovladačů, navrhování softwaru pro chytré telefony, navrhování softwaru pro kompresi a dekompresi multimediálního obsahu, navrhování softwaru pro převod dat a multimediálního obsahu mezi různými protokoly, navrhování softwaru pro použití s tiskárnami, navrhování softwaru pro zpracování a distribuci multimediálního obsahu, navrhování webových portálů, odborné konzultační služby vztahující se k počítačovému softwaru, odborné konzultační služby vztahující se k počítačovému programování, počítačové programování, počítačové programování pro třetí osoby, počítačové programování pro účely obchodních analýz a zpráv, počítačové programování pro zpracování dat a komunikační systémy, počítačové programování pro zpracování dat, počítačové programování týkající se počítačového softwaru, instalace počítačových programů, poradenské služby týkající se používání počítačového softwaru, poradenské služby v oblasti vývoje produktu a zlepšování kvality softwaru, poradenství v oblasti navrhování a vývoje softwaru, poradenství v oblasti testování aplikačních systémů, poradenství vztahující se k programům počítačových databází, poradenství vztahující se k navrhování a vývoji počítačových softwarových programů, poskytování informací o navrhování a vývoji počítačového hardwaru a/nebo softwaru, poskytování informačních, poradenských a konzultačních služeb v oblasti počítačového softwaru, poskytování informací v oblasti vývoje počítačového softwaru, příprava programů na zpracování dat, příprava zpráv vztahujících se k počítačovému programování, programování internetových bezpečnostních programů, programování operačního softwaru pro přístup ke cloudové výpočetní síti a její používání, programování operačního softwaru pro počítačové sítě a servery, programování počítačového softwaru pro čtení, přenos a organizování dat, programování softwaru pro správu databází, programování softwaru pro import a správu dat, psaní počítačového kódu, řešení problémů počítačového softwaru (technická podpora), sestavování počítačových programů, sestavování programů na zpracování dat, služby počítačového programování pro uchovávání dat, služby psaní počítačových programů, služby v oblasti úprav softwaru podle požadavků zákazníka, provádění studií proveditelnosti vztahujících se k počítačovému softwaru, technologické poradenské služby vztahující se k počítačovým programům, testování počítačového softwaru, testování počítačových programů, tvorba, aktualizace a adaptace počítačových programů, tvorba počítačových programů pro zpracování dat, tvorba počítačových programů pro lékařské aplikace, cloud computing, cloudové služby v oblasti ochrany údajů, digitální distribuované ukládání dat, elektronické ukládání a zálohování dat, elektronické ukládání dokumentů, elektronické ukládání k archivaci databází, obrázků a jiných elektronických dat, externí zálohování dat, hosting počítačových databází, konzultační služby v oboru software jako služba (SaaS), počítačové služby spojené s elektronickým ukládáním dat, počítačové uchovávání obchodních informací, poradenské a informační služby vztahující se k pronájmu počítačového softwaru, poskytování aplikačních služeb (ASP), jmenovitě hosting počítačových softwarových aplikací pro třetí osoby, poskytování aplikačních služeb (ASP), poskytování hostingu veřejného cloudu, poskytování hostingu soukromého cloudu, poskytování on-line softwaru pro správu databází (bez možnosti stažení),

poskytování softwaru na celosvětové počítačové síti, poskytování virtuálních počítačových systémů prostřednictvím cloud computingu, poskytování virtuálního počítačového prostředí prostřednictvím cloud computingu, poskytování záložních počítačových programů a zařízení, programování softwaru pro správu inventáře, pronájem aplikačního softwaru, pronájem hardwaru, pronájem operačního softwaru pro přístup ke cloudovým výpočetním sítím a jejich používání, pronájem operačního softwaru pro počítačové sítě a servery, pronájem paměťového prostoru na serverech, pronájem počítačového softwaru na čtení toku dat, pronájem počítačového softwaru, zařízení na zpracování dat a počítačových periferních zařízení, pronájem počítačových programů, pronájem počítačů a softwaru, pronájem programů pro zpracování dat, konzultační služby vztahující se k navrhování počítačového hardwaru, informační služby týkající se aplikací počítačových sítí, informační služby týkající se vývoje počítačových systémů, informační služby v oblasti počítačů, informační služby v oblasti počítačových systémových aplikací, informační služby vztahující se k vývoji počítačových sítí, konzultační služby v oblasti informatiky, konzultační služby vztahující se k počítačovým systémům, konzultační služby zaměřené na počítačovou bezpečnost, konzultační a informační služby vztahující se k architektuře a infrastruktuře informačních technologií, konzultační a informační služby vztahující se k údržbě počítačového softwaru, konzultační a informační služby vztahující se k počítačovému programování, konzultační a informační služby vztahující se k integraci počítačových systémů, konzultační a poradenské služby v oblasti počítačů, konzultační a poradenské služby v oblasti počítačového hardwaru, konzultační služby týkající se počítačových sítí, konzultační služby týkající se počítačových sítí využívajících smíšené softwarové prostředí, odborné poradenství vztahující se k informačním technologiím, odborné poradenství vztahující se k počítačové bezpečnosti, poradenské služby vztahující se k designu informačních systémů, poradenské služby vztahující se k počítačovým informačním systémům, poradenství v oblasti bezpečnostního softwaru, poradenství v oblasti vývoje počítačových systémů, poradenství v oblasti zabezpečení počítačů, poskytování technické podpory při kontrole počítačových sítí, poskytování technické pomoci při provozování počítačových sítí, příprava posudků týkajících se počítačů, provádění studií proveditelnosti vztahujících se k počítačovým informačním systémům, technologické poradenství pro účely digitální transformace, odborné poradenství vztahující se k počítačovým sítím, odborné poradenství vztahující se k zařízením výpočetní techniky, služby v oblasti podpory informačních technologií, služby v oblasti studií proveditelnosti vztahujících se k počítačům.

(511) 9, 35, 37, 41, 42

(540)

(592) Slovní

Spiska

(111) **390683**

(220) 30.09.2021

(320) 30.09.2021

(442) 01.12.2021

(151) 09.03.2022

(730) **GS Agency, v.o.s.**, Orlice 178, Letohrad, 56151, CZ

(740) Mgr. Petr Žížka LL.M., Sedláčkova 209/16, Plzeň, Vnitřní Město, 30100

(210) O-574908

(510) (30) bezlepkové pekárenské výrobky, pekárenské výrobky, cukrovinky, čokoláda a zákusky, chléb a pečivo, měkké chlebové pečivo, chlebové pečivo plněné ovocem, sladké pečivo (obvykle kulaté), pečivo (typu housky, rohlíky), moučníky, zákusky, sušenky, makronky [pečivo], slané pečivo, mandlové pečivo, křehké pečivo, čokoládové pečivo, plněné pečivo, makové pečivo, brownie (čokoládové pečivo), pečivo obsahující ovoce, pečivo plněné ovocem, pečivo obsahující krémy, čerstvé plněné pečivo, pečivo s náplní, cukrářské výrobky, dorty (cukrářské výrobky), káva, ochucená káva, zrnková káva, ledová káva, káva bez kofeinu, čaj, ledový čaj, hotové zákusky [pečivo], housky, plněné housky, koláčky; (32) ochucené sycené nápoje, kolové nápoje, limonády, nealkoholické nápoje s ovocnou příchutí, nealkoholické ochucené sycené nápoje, nealkoholické perlivé nápoje; (35) maloobchod a velkoobchod s výrobky výše uvedenými ve třídách 30 a 32, maloobchodní prodej čokolády, maloobchodní prodej kávy, maloobchodní prodej nealkoholických nápojů, maloobchodní prodej cukrářských výrobků, maloobchodní služby v oblasti cukrovinek, maloobchodní služby v oblasti lahůdek; (40) zakázková výroba chleba; (43) kavárna, poskytování jídla a nápojů.

(511) 30, 32, 35, 40, 43

(540)



(593) Obrazová

(111) **390684**

(220) 30.09.2021

(320) 30.09.2021

(442) 01.12.2021

(151) 09.03.2022

(730) **MALÝ STAVITEL s.r.o.**, Vídeňská 153/119b, Brno, Dolní Heršpice, 61900, CZ

(210) O-574926

(510) (16) lepenka, vrstvená lepenka, vlnitá lepenka, skládací kartonové krabice, papírové a kartónové krabice, krabice z lepenky, krabičky s barvami [školní potřeby], školní potřeby [papírnické zboží], učební materiály z papíru, učební a instruktážní pomůcky; (28) hračky, hry a žertovné předměty, (hračí) kostky, dětské stavebnice, vicedílné stavebnice, stavebnice (hračky), domečky na dětské hry, společenské hry, zařízení na hry, spojovatelné stavebnicové kostky, stavebnicové kostky [hračky], papírové hračky, kartonové hračky, cihličky, papírové cihličky a kartonové cihličky (hračky).

(511) 16, 28

(540)

Hravé cihličky

(592) Slovní

(111) **390685**

(220) 05.10.2021

(320) 05.10.2021

(442) 01.12.2021

(151) 09.03.2022

(730) **KARAT Software a.s.**, Dvořákova 2881/77, Přerov, Přerov I-Město, 75002, CZ

(740) Patentová a známková kancelář, Ing. Jaromír Příkryl, Včelín 1161, Hulín, 76824

(210) O-574988

(510) (9) počítačové programy (stahovatelné), počítačový software (nahráný), rozhraní pro počítače, stahovatelné počítačové aplikace; (35) aktualizace a údržba dat v počítačových databázích, plánování a upomínání schůzek (kancelářské práce), poradenství v oblasti řízení a organizace podniku, vedení počítačové evidence, obchodní zprostředkovatelské služby, velkoobchodní služby s počítačovým softwarem, maloobchodní služby s počítačovým softwarem; (38) poskytování přístupu do databází, poskytování uživatelského přístupu do globální počítačové sítě, přenos elektronické pošty, přenos videa na objednávku, přenos zpráv a obrázků pomocí počítačů, videokonferenční služby, zaslání zpráv; (42) instalace počítačového software, počítačové programování, poradenství v oblasti informačních technologií (IT), poradenství v oblasti počítačového softwaru, poskytování informací o počítačových technologiích a programování prostřednictvím webových stránek, pronájem počítačového softwaru, software jako služba (SaaS), tvorba počítačového softwaru, tvorba počítačových systémů, údržba počítačového softwaru, ukládání elektronických dat.

(511) 9, 35, 38, 42

(540)

ALITEO

(592) Slovní

(111) **390686**

(220) 11.10.2021

(320) 11.10.2021

(442) 01.12.2021

(151) 09.03.2022

(730) **KITL s.r.o.**, Pasiřská 3299/60, Jablonec nad Nisou, 46601, CZ

(740) **RETROPATENT s.r.o.**, Dobiášova 1246/29, Liberec, Liberec VI-Rochlice, 46006

(210) O-575106

(510) (5) výrobky lékárnické, veterinářské a hygienické, v rámci této třídy, nápoje, potraviny a potravinové doplňky určené pro zvláštní výživu s léčebnými nebo preventivními účinky, diabetické přípravky pro léčebné účely, potraviny pro batolata, extrakty a potravinové doplňky pro zvláštní výživu, v rámci této třídy, extrakty a potravinové doplňky pro zlepšení fyzické, psychické a zdravotní kondice, v rámci této třídy, speciální potraviny pro rekonvalescenty, sportovce a osoby se zvýšenou fyzickou a pracovní zátěží, v rámci této třídy, hygienické výrobky pro léčebné účely, dezinfekční přípravky, léčivé bonbóny bedrníkové a jitrocelové proti kašli; (32) nealkoholické nápoje, minerální vody, šumivé nápoje a jiné nealkoholické nápoje, šťávy a ovocné sirupy, nealkoholické nápoje s přídatky bylin; (33) alkoholické nápoje (s výjimkou pív).

(511) 5, 32, 33

(540)



(593) Obrazová

(111) **390687**

(220) 12.10.2021

(320) 12.10.2021

(442) 01.12.2021

(151) 09.03.2022

(730) **Hulínský Viktor**, 140, Jindřichovice, 35801, CZ

(740) **Mgr. Jiří Kokeš a partneři, advokátní kancelář s.r.o.**, Mgr. Jiří Kokeš, advokát, Na Flusámě 168, Příbram, Příbram III, 26101

(210) O-575111

(510) (9) mobilní aplikace pro kompletní řízení gastronomického a potravinářského provozu, aplikace pro řízení pracovních postupů, softwarové aplikace ke stažení, software pro mobilní a webové aplikace, počítačový software, počítačové programy (stahovatelné), počítačový software (nahráný), interaktivní počítačové systémy, počítačové operační programy, mobilní aplikace, operační systémy, zabudovaný operační software; (35) poradenství v oblasti řízení a organizace podniku, poradenství v oblasti řízení obchodní činnosti, shromažďování, poskytování, třídění nebo jiné zpracování obchodních nebo podnikatelských informací, včetně zpracování a třídění dat v rámci databází, pomoc při řízení obchodní činnosti, průzkum trhu, systemizace informací do počítačových databází, zpracování specializovaných podnikových evidencí, reklamní a propagační činnost, obchodní činnost v oblasti gastronomického vybavení, gastrotechnologií, potravin a tabákových výrobků, zprostředkovatelská činnost v oblasti obchodu v oblasti gastronomického vybavení, gastrotechnologií, potravin a tabákových výrobků; (38) komunikace a přenos dat prostřednictvím veřejné nebo neveřejné telekomunikační sítě včetně internetu, pomocí mobilních telefonů, satelitů, počítačů či terminálů nebo jakýmkoliv jinými prostředky, včetně přenosu elektronické pošty a přenosu dat v reálném čase (přenosu zvuku, obrazu, textu nebo jiných dat či informací), shromažďování, zpracování a poskytování informačních služeb na internetu včetně provozování elektronických nástěnek, diskusních skupin a fór a poskytování přístupu k on-line informačním službám a databázím, poskytování přístupu k databázím, jiným datovým systémům a aplikacím pro jejich zpracování; (39) fyzické skladování údajů a dokumentů uložených na hmotných nosičích nebo v elektronické podobě; (42) navrhování, strukturování a programování či jiné vytváření počítačových

programů a počítačových systémů, včetně jejich instalace, zavádění, aktualizace a údržby, navrhování, strukturování a programování či jiné vytváření databází, jiných datových systémů a aplikací pro jejich zpracování, včetně jejich instalace, zavádění, aktualizace a údržby, navrhování, strukturování a programování či jiné vytváření internetových či intranetových počítačových stránek a nástěnek (webpages a websites) a internetových či intranetových aplikací, včetně jejich instalace, zavádění, aktualizace a údržby, hostování (poskytování volného prostoru) pro internetové či intranetové počítačové stránky a nástěnky (webpages a websites) nebo hostování (poskytování volného prostoru) v rámci těchto stránek či nástěnek, hostování (poskytování volného prostoru) pro internetové či intranetové aplikace, převod (konverze) počítačových programů, dat či jiných údajů v elektronické podobě z různých formátů do jiných formátů, převod (konverze) dokumentů, dat či jiných údajů z fyzických médií na elektronická média.

(511) 9, 35, 38, 39, 42
(540)



(593) Obrazová

(111) **390688**

(220) 12.10.2021
(320) 12.10.2021
(442) 24.11.2021
(151) 09.03.2022

(730) **DAVON s.r.o.**, Šumperská 1353, Uničov, 78391, CZ
(740) Ing. Petr Soukup, tř. Svobody 43/39, Olomouc, 77900
(210) O-575114

(510) (7) stroje a obráběcí stroje, pneumatické a hydraulické nářadí a obráběcí stroje, stroje pro zemní práce, úpravu zemin a přemísťování zemin, jako jsou rypadla, nakladače, dozery, grejdry, skrejpry, teleskopické manipulátory, důlní stroje pro povrchovou i hlubinnou těžbu, drtící stroje a zařízení, hydraulická kladiva, ruční hydraulická kladiva, speciální stavební stroje, jako jsou stroje na řezání a rozbíjení asfaltu a betonu, pneumatická kladiva na beton, stroje pro zatlučení svodidel, hydraulické frézy, hydraulické třídící lžice, hydraulické drtiče, hydraulické třídící a demoliční drapáky, vrtací nářadí pro pásová rypadla, hydraulické a pneumatické vrtací stroje, vrtací kladiva (části strojů), vrtací soupravy, stroje na řezání skalních bloků, pneumatické sbiječky, jeřáby mostové i sloupové, skryvkové těžní mosty, důlní vrtáky, náhradní díly, součásti a příslušenství pro uvedené výrobky, jako jsou lžice bagrů, lopaty nakladačů, radlice a rozrývací hroty pro dozery, rychloupínací systémy, drapáky, ramena rýpadel, prodloužení ramen, adaptéry nůžek, kladiv, zubové systémy lžic stavebních a těžebních strojů, břity pro stavební a těžební stroje, náhradní díly z ořevých materiálů, hydraulické válce, pístní tyče, trubky hydraulických válců, hydraulická ovládací zařízení pro stroje, motory a hnací stroje, valivá ložiska, samomazná ložiska, ložiskové čepy a skříně, maznice, mazací kroužky, navijecí zařízení, pásy pro dopravníky, pružiny (části strojů), čerpadla, ventily (části strojů), hydraulické okruhy - vše v rámci této třídy, stroje pro odpadové a komunální hospodářství, jako jsou drtiče a lisy na velkoobjemový odpad, lisovací kontejnery, pokladače rour; (12) zemní motorová vozidla, nákladní automobily, pásové a kolové traktory, nakladače, nákladní automobily se zvedacím zařízením, zařízení pro nakládání kontejnerů, náhradní díly, součásti a příslušenství pro shora uvedené výrobky, motory pro shora uvedené stroje - vše v rámci této třídy, všechny uvedené položky v rámci této třídy kromě pneumatik; (37) údržba, opravy, servis a renovace v oblasti strojů a vozidel pro přesun a přemísťování zeminy a materiálů (zemních strojů), důlních strojů a stavebních strojů, jejich příslušenství a dílů, informace o renovacích a opravách strojů uvedených ve tř. 7, pronájem zemních, stavebních a důlních

strojů a zařízení; (40) dělení kovů plamenem (vypalováním), obrábění kovů, svařování a navařování kovů, tepelné zpracování kovů, otáčení a lisování čepů a pouzder; (42) výzkum a vývoj v oblasti strojírenství, konstrukční a konstrukčně technologické práce v oblasti strojírenství, technické poradenství.

(511) 7, 12, 37, 40, 42
(540)

DAVON

(593) Obrazová

(111) **390689**

(220) 13.10.2021
(320) 13.10.2021
(442) 01.12.2021
(151) 09.03.2022

(730) **Phishtrace s.r.o.**, Karla Engliše 3201/6, Praha 5, Smíchov, 15000, CZ
(740) Mgr. David Müller, Filipova 2016/6, Praha 4, Chodov, 14800
(210) O-575139

(591) Barevná
(510) (9) počítačový software a hardware pro prevenci kybernetických útoků, správu a analýzu bezpečnostních hrozeb v síti, detekci a prevenci narušení, phishingu a detekce průniku [IDS], počítačový software pro cloud computing, software a aplikace pro mobilní zařízení, software pro systém detekce průniku [IDS]; (42) navrhování a vývoj internetových bezpečnostních programů, počítačová analýza bezpečnostních hrozeb pro ochranu dat, poradenství v oblasti zabezpečení počítačů, poskytování dočasněho využití online softwaru bez možnosti stažení, cloud computing, služby poskytovatele cloud hostingu, tvorba software (počítačových programů), počítačový software (pronájem počítačového softwaru), software jako služba [SaaS], platforma jako služba [PaaS], poradenství v oboru počítačové bezpečnosti, instalace, nastavení a údržba počítačového softwaru, systémové analýzy (počítačové), poskytování online podpůrných služeb uživatelům počítačových programů, poskytování dočasněho využití online softwaru bez možnosti stažení pro prevenci kybernetických útoků, správu a analýzu bezpečnostních hrozeb v síti, detekci a prevenci narušení, phishingu a detekce průniku [IDS], hosting platform na internetu, poskytování dočasněho využití online softwaru bez možnosti stažení pro školení v oblasti kybernetické bezpečnosti.

(511) 9, 42

(540)



(593) Obrazová

(111) **390690**

(220) 13.10.2021
(320) 13.10.2021
(442) 01.12.2021
(151) 09.03.2022

(730) **Plazma Plus s.r.o.**, Verdunská 819/37, Praha 6, Bubeneč, 16000, CZ
(740) Advokátní kancelář Petráš Rezek s.r.o., Mgr. Filip Petráš, advokát, 2. května 7134, Zlín, 76001

(210) O-575142

(591) Barevná

(510) (5) biologické přípravky pro léčebné účely, biologické tkáňové kultury pro léčebné účely, krevní plazma, krev pro léčebné účely, farmaceutické přípravky; (10) přístroje na vyšetření krve, speciální nádoby na zdravotnický odpad, jehly pro lékařské účely; (11) lednice, chladicí zařízení a mrazáky na skladování pro zdravotnické účely; (35) reklama, propagace, poskytování obchodních informací, šíření reklamních materiálů, sestavování katalogů informací pro obchodní či reklamní účely, poskytování obchodních informací prostřednictvím webových stránek; (44) krevní banky, lékařské služby, služby v oblasti lékařské analýzy pro

diagnostické a léčebné účely poskytované lékařskými laboratořemi, zdravotní poradenství.

(511) 5, 10, 11, 35, 44
(540)



(593) Obrazová

(111) **390691**

(220) 13.10.2021

(320) 13.10.2021

(442) 01.12.2021

(151) 09.03.2022

(730) **Plazma Plus s.r.o.**, Verdunská 819/37, Praha 6, Bubeneč, 16000, CZ

(740) Advokátní kancelář Petráš Rezek s.r.o., Mgr. Filip Petráš, advokát, 2. května 7134, Zlín, 76001

(210) O-575143

(591) Barevná

(510) (5) biologické přípravky pro léčebné účely, biologické tkáňové kultury pro léčebné účely, krevní plazma, krev pro léčebné účely, farmaceutické přípravky; (10) přístroje na vyšetření krve, speciální nádoby na zdravotnický odpad, jehly pro lékařské účely; (11) lednice, chladičí zařízení a mrazáky na skladování pro zdravotnické účely; (35) reklama, propagace, poskytování obchodních informací, šíření reklamních materiálů, sestavování katalogů informací pro obchodní či reklamní účely, poskytování obchodních informací prostřednictvím webových stránek; (44) krevní banky, lékařské služby, služby v oblasti lékařské analýzy pro diagnostické a léčebné účely poskytované lékařskými laboratořemi, zdravotní poradenství.

(511) 5, 10, 11, 35, 44

(540)



(593) Obrazová

(111) **390692**

(220) 14.10.2021

(320) 14.10.2021

(442) 01.12.2021

(151) 09.03.2022

(730) **Mamido Toys s.r.o.**, Hlavní třída 2020/28, Český Těšín, 73701, CZ

(740) Patentový zástupce, ETMA+EDA, Mgr. Michal Černý Ph.D., Husovo nám. 2238/31, Prostějov, 79601

(210) O-575164

(510) (9) ochranné sportovní helmy; (12) auta, elektrická auta, závodní motorová auta, sklápěcí nákladní auta, sportovní auta, motocykly, skútry (motocykly), elektrické motocykly, čtyřkolky, motokáry, motokáry (buginy), motorové tříkolky (cyklokáry), šlapací kola, jízdní kola, horská kola, silniční kola, skládací jízdní kola, elektrická jízdní kola, cestovní jízdní kola, motorová jízdní kola, tandemová jízdní kola, koloběžky [vozidla]; (18) slunečníky; (19) dřevěné zahradní domky, zahradní domky z nekovových materiálů, bazény plavecké [nekovové]; (20) stojany na slunečníky, zahradní nábytek, dětské ohrádky, sedací vaky; (24) přehozy na sedací vaky; (28) rádiem řízená autíčka na hraní, autíčka na hraní, dětská nákladní autíčka, autíčka s elektronickým ovladačem, pouzdra na dětská autíčka, dálkově ovládaná autíčka na baterky, dětská autíčka s přeměnitelnými částmi, autíčka na hraní se sedadlem, elektronická dálkově ovládaná autíčka na hraní, roboti transformující se na auta (hračky), šlapací auta (hračky), dětské tříkolky [hračky], koloběžky [hračky], skateboardy, houpačky, houpačky (hračky), houpačky pro kojence, visuté houpačky (vybavení hřišť), pákové houpačky, nafukovací bazény k rekreačnímu použití, bazény ke hře, trampolíny, panenky, oblečení na panenky, kočárky pro panenky, boty pro panenky, postýlky pro panenky, šperky pro panenky, lahvičky pro panenky,

příslušenství pro panenky, kostýmy pro panenky, přilby pro panenky, pokrývky hlavy pro panenky, nábytek do domečku pro panenky, dětské stavebnice, stavebnice jako hračky, stavebnice modelů letadel, náradí (hračky), dětské zbraně, pneumatické paintballové zbraně, zbraně jako hračky, zbraně s rozstříkovačem (věci na hraní), dětské vláčky, auta (hračky), papírová letadla, vystřelovací letadla (hračky), letadla na hraní, házečí pěnová letadla jako hračky, dálkově ovládaná letadla na hraní, drony [hračky], stolní hry, elektronické stolní hry, sady otázek pro stolní společenské hry, interaktivní hračky pro domácí zvířata, balony (hračky), míče (hračky), projektory (hračky), dalekohledy (hračky), saně (hračky), jídlo (hračky), vycpané hračky, tříkolky (hračky), zvonkohry (hračky), figurky [hračky], bublifuky [hračky], vagony (hračky), modely [hračky], garáže (hračky), pískoviště (hračky), harmoniky (hračky), píana (hračky), mluvicí hračky, kostky (hračky), plastové hračky, xylofony (hračky), kočárky (hračky), rostliny (hračky), klenoty (hračky), klaksony (hračky), skákací hračky, rakety (hračky), pišťalky (hračky), nuncčky (hračky), trakaře (hračky), akční hračky, vzdělávací hračky, hračky (hračky), meče (hračky), lodě [hračky], brože [hračky], hračky plyšové, pistole [hračky], vozidla [hračky], stavebnice [hračky], mechanické hračky, kovové hračky, hudební hračky, elektronické hračky, houpací hračky, tobogány (hračky), telefony (hračky), chraštítka [hračky], látkové hračky, ohebné hračky, nábytek (hračky), mačkácí hračky, káča (hračky), nafukovací hračky, trubky (hračky), kytary (hračky), ryby (hračky), puzzle (hračky), plyšové hračky, hračky zvířata, mikrofony (hračky), roboti (hračky), natahovací hračky, periskopy (hračky), chytré hračky, skládací hračky, modulární hračky, venkovní hračky, vzduchové pistole [hračky], ptáčky jako hračky, nákladní auta (hračky), modelářské soupravy (hračky), hračky ke kouzlení, vodní pistole (hračky), hudební nástroje (hračky), kolečkové brusle (hračky), modely jako hračky, lanovky jako hračky, zahradnické soupravy (hračky), hudební skřínky (hračky), sněhové koule (hračky), mobilní telefony [hračky], klobouky jako hračky, bezmotorové pojízdné hračky, hračky s pokladničkami, figury lidí (hračky), benzinová čerpadla (hračky), tiskařské soupravy (hračky), hračky pro miminka, soupravy náradí (hračky), hračky do vody, hračky do kočárků, větrné mlýny (hračky), elektronické vzdělávací hračky, létající talíře [hračky], stolní nádoby (hračky), kosmetické kufříky (hračky), hračky na tahání, domácí spotřebiče (hračky), modely aut (hračky), jízdní kola (hračky), čajové soupravy (hračky), teleskopy jako hračky, magnetická plastelína [hračky], zařízení na kemping (hračky), hodiny a hodinky (hračky), vánoční stromky jako hračky, síťky na motýly (hračky), hrací podložky obsahující dětské hračky [hračky], sportovní chrániče; (35) poskytování on-line tržního prostoru pro subjekty nakupující a prodávající výrobky a pro subjekty požadující či nabízející služby, zprostředkování obchodů pro třetí strany, zprostředkování obchodů, poradenské a konzultační služby vztahující se k dovozním-vývozním kancelářím, konzultační a poradenské služby a pomoc v oblasti reklamní, marketingové a propagační činnosti; (41) zábavní služby.

(511) 9, 12, 18, 19, 20, 24, 28, 35, 41

(540)

mamido

(592) Slovní

(111) **390693**

(220) 19.10.2021

(320) 19.10.2021

(442) 01.12.2021

(151) 09.03.2022

(730) **Czech Photo Centre s.r.o.**, Seydlerova 2835/4, Praha 5, Stodůlky, 15800, CZ

(210) O-575272

(510) (16) tiskoviny, plakáty, letáky, fotografie, knihy; (35) reklamní činnost, propagační činnost, pořádání reklamních a komerčních výstav a soutěží v oblasti fotografie; (40) vyvolávání fotografických filmů, kopírování snímků; (41) pořádání kulturních a vzdělávacích výstav a soutěží v oblasti fotografie, kulturní a vzdělávací služby, vydavatelská činnost, publikační činnost, fotoatelier (služby), fotografování.

(511) 16, 35, 40, 41

(540)



(593) Obrazová

(111) **390694**

(220) 20.10.2021

(320) 20.10.2021

(442) 01.12.2021

(151) 09.03.2022

(730) **SATJAM, s.r.o.**, Michalská 1032/21, Ostrava, Slezská Ostrava, 710 00, CZ

(740) Ing. Kateřina Gregorová, patentový a známkový zástupce, Sokolská třída 966/22, Ostrava, Moravská Ostrava, 70200

(210) O-575313

(510) (6) obecné surové kovy nebo jejich polotovary, kovové stavební konstrukční materiály a prvky, kovové střešní krytiny, hliník a jeho slitiny, hliníkové střešní oplechování, hliníkový plech, hliníkové profily, plechy, pásy kovové, kovové konzoly pro okapové žlaby, okapové žlaby z kovu, kovové okapové roury, kovové okapové desky a prkna, kovové střešní okapy, kovové odtoky, kovové svorky a spojky na potrubí, kovové podpěry okapů, kovová pouzdra, objímky; (16) tiskoviny, katalogy, kalendáře, letáky, periodické a neperiodické publikace, příručky (manuály), tištěné propagační materiály, informační brožury, přílnavé folie, papírové bannery; (35) reklama, marketing a propagační služby, reklama prostřednictvím všech veřejných komunikačních prostředků, online reklama v počítačové komunikační síti, poskytování zákaznických informací o produktech prostřednictvím internetu, sjednávání obchodních smluv pro jiné osoby, subdodavatelské služby (pomoc v obchodní činnosti), maloobchod a velkoobchod s výrobky výše uvedenými ve třídě 6.

(511) 6, 16, 35

(540)

ALURAIN

(592) Slovní

(111) **390695**

(220) 22.10.2021

(320) 22.10.2021

(442) 01.12.2021

(151) 09.03.2022

(730) **ONLINELEKÁRNA.CZ s.r.o.**, Matulkova 1510/27, Brno, Královo Pole, 61200, CZ

(740) Mgr. Lubomír Kazda, advokát, Půtova 1219/3, Praha 1, Nové Město, 11000

(210) O-575342

(591) Barevná

(510) (3) adstringentní přípravky pro kosmetické účely, ambra (parfém), amoniak (čpavek) (čisticí prostředek), antiperspirační mýdla, antiperspiranty (toaletní potřeby), antistatické látky do sušičky, antistatické přípravky pro domácnost, aroma difuzéry s rákosovými tyčinkami, aromatické látky (éterické oleje), badyánová esence, balzámy, jiné než pro léčebné účely, barviva pro toaletní účely, barvy na tělo (kosmetika), barvy na vlasy, barvy na vousy, basma (kosmetické barvivo), bělicí (odbarvovací) přípravky pro použití v domácnosti, bělicí přípravky (odbarvovače) pro kosmetické účely, bělicí soda, bělicí soli, bělidlo pro praní prádla, bergamotový olej, brousící

přípravky, brusné plátno, brusný papír, bylinné výtažky pro kosmetické účely, chemické čisticí přípravky pro použití v domácnosti, chemické látky zjasňující barvy pro domácnost (praní), chloman draselný, čisticí křída, čisticí mléko pro toaletní účely, čisticí přípravky, čisticí prostředky, jiné než pro použití při výrobních procesech a pro lékařské účely, citrónové éterické oleje, citrónový éterický olej, heliotropin, geraniol, gely na bělení zubů, gelové náplasti na oči pro kosmetické účely, fyto kosmetické přípravky, éterické oleje z cedrového dřeva, éterické oleje, éterické esence, diamantové abrazivum (brusivo), dětské čisticí ubrousky, depilační vosk, depilační přípravky, deodoranty pro lidskou potřebu nebo pro zvířata, deodoranty pro domácí zvířata, deodorační mýdla, henna (kosmetické barvivo), holicí přípravky, jasmínový olej, jonon (parfumerie), kadidlo, kamenec (adstringens), kapaliny na čištění čelních skel vozidel, karbid křemíku (brusivo), karbidy kovů (brusiva), klenotnická červec, kolagenové přípravky pro kosmetické účely, kolínská voda, konzervační přípravky na kůži (leštidla), korund (brusivo), kosmetická barviva, kosmetické přípravky pro děti, kosmetické přípravky pro péči o pokožku, kosmetické přípravky pro zvířata, kosmetické přípravky pro zeštíhlení, kosmetické přípravky na řasy, kosmetické přípravky na obočí, kosmetické přípravky do koupele, kosmetické přípravky, kosmetické masky, kosmetické krémy, kosmetické soupravy, kosmetické tužky, koupelové přípravky, ne pro léčebné účely, koupelové soli, ne pro lékařské účely, krejčovský vosk, krém na obuv, krém pro bělení pokožky, krémy na kůži, kvilajová kúra pro praní, laky na nehty, laky na vlasy, lepicí pásy k vytvoření vzhledu dvojíých očních víček, levandulová voda, leštidla umělého chrupu, leštidla na nábytek a podlahy, leštidla na boty, lešticí vosk, lešticí přípravky, lešticí papír, lešticí krémy, lešticí kameny, lesky na rty, lepidla pro připevnění umělých řas, lepidla pro připevnění umělých vlasů, lepidla pro kosmetické účely, levandulový olej, libavkový olej, líčidla, louh sodný, mandlové mléko pro kosmetické účely, mandlové mýdlo, mandlový olej, masážní gely, jiné než pro léčebné účely, masážní svíčky ke kosmetickým účelům, máta pro parfumerii, mátová esence (éterický olej), micelární voda, mýdla, mýdla pro zjasňování textilu, odmašťovací přípravky, jiné než pro použití ve výrobních procesech, odličovací přípravky, odlakovače nehtů, ochucovadla do potravin (éterické oleje), ochucovadla do dortů a koláčů (éterické oleje), obuvnický vosk, neutralizační přípravky na trvalou ondulaci, neléčivé mycí přípravky pro intimní hygienu, mýdlo proti pocení nohou, mýdlo na holení, mýdla v kostce, oleje do parfémů a vůní, oleje pro čisticí účely, oleje pro kosmetické účely, oleje pro toaletní účely, osvěžovače vzduchu, ozdobné nálepky na nehty, ozdobné obtisky pro kosmetické účely, papírky na osvěžení dechu, přípravky na líčení, příchutě do nápojů (éterické oleje), prací soda na čištění, pouzdra na rtěnky, potpourris (vonné látky), pomády pro kosmetické účely, pleťové vody pro kosmetické účely, pleťové vody po holení, plavená křída, pížmo (parfumerie), peroxid vodíku pro kosmetické účely, pemza, pasty pro obtahovací řemeny, pásy na bělení zubů, parfémy, parfémované sáčky do prádla, parfémovaná voda, přípravky s aloe vera pro kosmetické účely, přípravky pro uvolnění odpadního potrubí, přípravky pro praní prádla, přípravky pro péči o nehty, přípravky pro odstraňování vosku z podlah (přípravky na drhnutí), přípravky pro odstraňování barev, přípravky pro odstraňování vodního kamene pro domácnost, přípravky pro odstraňování rzi, přípravky pro narovnávání vlasů, přípravky pro namáčení prádla, přípravky pro dodávání lesku na listech rostlin, přípravky pro dodání lesku (leštidla), přípravky pro čištění zubních protéz, přípravky pro dodání lesku prádlu při praní, přípravky pro čištění za sucha, přípravky pro čištění tapet, přípravky pro bělení kůže, přípravky na osvěžení dechu pro osobní hygienu, přípravky na opalování (kosmetické přípravky), přípravky na ondulaci vlasů, přípravky na odstraňování laků, přípravky na odstraňování laku, přípravky na odstraňování barev, přípravky na odstraňování skvrn, přípravky na ochranu před sluncem, suché šampony, stlačený vzduch v plechovkách pro účely čištění a odstraňování prachu, spreje pro osvěžení dechu, sprchové přípravky pro intimní hygienu nebo deodorační použití (toaletní potřeby), sopečný popel na čištění, šmolka, smirkový papír, smírek, škrob pro praní prádla, škrob pro dodání lesku prádlu při praní, skelné plátno (brusné plátno), ševcovská směla, šampony pro zvířata (neléčivé přípravky určené pro péči), šampony pro domácí zvířata (neléčivé přípravky určené pro péči), šampony, saflor, růžový olej, rtěnky, roztoky pro výplachy očí, ne pro léčebné účely, roztoky na drhnutí, řasenky, pudr na líčení, protiskluzový vosk na podlahy, protiskluzové kapaliny na podlahy, prostředky ústní hygieny, sušící činidla do myček nádobí, tekutá latexová barva na tělo pro kosmetické účely, tělové típytky, vazelína pro kosmetické účely, vatové tampóny pro kosmetické účely, vatové tampony napuštěné přípravky na odličování, vata pro kosmetické účely, vaginální výplachy pro intimní hygienu nebo deodorační použití, utěrky napuštěné čisticím prostředkem pro čištění, ústní vody, ne pro lékařské účely, umělé řasy, umělé nehty, ubrousky napuštěné přípravky na odličování, ubrousky napuštěné pleťovou vodou, ubrousky na praní obsahující přípravky proti

pouštění barev, tužky na obočí, tuhy pro kosmetické účely, třpytky na nehty, tripl na leštění, toaletní voda, toaletní přípravky, terpeny (éterické oleje), terpentýnový olej pro odmašťování, terpentýn pro odmašťování, tělový pudr pro toaletní použití, zubní pasty, změkčovače tkanin pro použití při praní prádla, základy pro květinové parfémy, výtažky z květin (parfémy), vykuřovací přípravky (parfémy), vyhlazující přípravky (škrobení), vyhlazovací kameny, vlasové kondicionéry, vlasové vody, vonné dřevo, vonné tyčinky, vosk na kníry, vosk na obuv, vosk na parkety, vosk na podlahy; (5) absorpční kalhotky pro inkontinentní pacienty, absorpční vata, acetáty (octany) pro farmaceutické účely, adjuvanty pro léčebné účely, adstringentní (stahující) přípravky pro léčebné účely, akaricidy (přípravky na hubení roztočů), akonitin, aldehydy pro farmaceutické účely, algicidy, alginátové potravinové doplňky, algináty pro farmaceutické účely, alkalické jodidy pro farmaceutické účely, alkaloidy pro léčebné účely, alkohol pro farmaceutické účely, alkohol pro léčebné účely, aminokyseliny pro léčebné účely, aminokyseliny pro veterinární účely, amyláza (enzym štěpící škrob), analgetika, anestetika, antibakteriální mýdla, antibakteriální prostředky na mytí rukou, antibiotika, antiuretické přípravky, antihelmetika (léky proti parazitickým červům), antikoncepční houbičky, antioxidační tablety, antiparazitní přípravky, antipyretika, antiseptická vata, antiseptika, aseptická vata, bahno do koupelí, bakteriální jedy, bakteriální přípravky pro lékařské a veterinární účely, bakteriologické přípravky pro lékařské a veterinární účely, balzámové přípravky pro léčebné účely, balzámy pro léčebné účely, bavlna pro zdravotnické účely, bezpolštářkové náplasti, bílkovinné přípravky pro léčebné účely, biocidy, biologické přípravky pro léčebné účely, biologické přípravky pro veterinární účely, bujóny pro mikrobiologickou kultivaci, bronchodilatační přípravky, bombony s léčebnými přísadami, bizmutové přípravky pro farmaceutické účely, biologické tkáňové kultury pro léčebné účely, biologické tkáňové kultury pro veterinární účely, bylinné čaje pro léčebné účely, bylinné výtažky pro léčebné účely, byliny na kouření pro léčebné účely, čaje na astma, cedrové dřevo jako repelentní prostředek k odpuzování hmyzu, chemické antikoncepční prostředky, chemické přípravky na ošetření vinné révy, chemické přípravky pro diagnostiku těhotenství, chemické přípravky pro farmaceutické účely, chemické přípravky pro léčebné účely, chemické přípravky pro léčbu chorob postihujících obiloviny, chemické přípravky pro veterinární účely, chemické přípravky proti mšičce révokazu, chemické přípravky proti obilné sněti, chemické přípravky proti plísním, chemické reagenty (činnidla) pro lékařské nebo veterinární účely, chemické vodiče pro elektrody elektrokardiografi, chemicko-farmaceutické přípravky, chinin pro léčebné účely, chininovník pro léčebné účely, chinolin pro léčebné účely, chirurgická lepidla, chirurgické implantáty obsahující živou tkáň, chirurgické krytí, chladivé spreje pro léčebné účely, chloralhydrát pro farmaceutické účely, chloroform, chrániče na vbočený palec, čichací soli, cigarety bez tabáku pro léčebné účely, čípky, cukr pro léčebné účely, dalmatský prášek (prášek z kopretin), deodorační přípravky do hygienických toaletních nádob, deodorační přípravky na osvěžení vzduchu, deodoranty, jiné než pro lidskou potřebu nebo potřebu zvířat, deodoranty na oděvy a textil, detergenty pro lékařské účely, dětské plenkové kalhotky, dětské plenky na plavání na jedno použití, dětské plenky na plavání, opakovaně použitelné, dětské pleny, dezinfekční mýdla, dezinfekční přípravky, dezinfekční přípravky pro chemické toalety, dezinfekční prostředky pro hygienické účely, diabetický chléb pro léčebné účely, diagnostické přípravky pro veterinární účely, diagnostické přípravky pro léčebné účely, dietetická vláknina, dietetické látky pro léčebné účely, dietetické nápoje pro léčebné účely, dietetické potraviny pro léčebné účely, digestiva pro farmaceutické účely, digitalin, draselné soli pro léčebné účely, drogy pro léčebné účely, dusičnan bismutitý pro farmaceutické účely, elixíry (farmaceutické přípravky), enzymatické přípravky pro léčebné účely, enzymatické přípravky pro veterinární účely, enzymy pro léčebné účely, enzymy pro veterinární účely, estery celulózy pro farmaceutické účely, estery pro farmaceutické účely, ethery celulózy pro farmaceutické účely, ethery pro farmaceutické účely, eukalyptol pro farmaceutické účely, eukalyptus pro farmaceutické účely, farmaceutické přípravky, farmaceutické přípravky na bázi vápna, farmaceutické přípravky na ošetření spálenin od slunce, farmaceutické přípravky pro péči o pokožku, farmaceutické přípravky proti lupům, farmaceutika, fenol pro farmaceutické účely, fenykl pro léčebné účely, fermenty pro farmaceutické účely, formaldehyd pro farmaceutické účely, fosfáty pro farmaceutické účely, fungicidy, gáza na krytí, gely na sexuální stimulaci, germicidy, glukóza pro léčebné účely, glycerin pro léčebné účely, glycerofosfáty, goulardova voda, guajakol pro farmaceutické účely, guma pro lékařské účely, gumiguta pro léčebné účely, gurjanský balzám pro léčebné účely, hematogen, hemoglobin, hemostatické tyčinky, herbicidy, homogenizované potraviny pro léčebné účely, hořčice pro farmaceutické účely, hořčičné náplasti, hořčičný olej pro léčebné účely, hořec po farmaceutické účely,

hořkoň pro léčebné účely, hormony pro léčebné účely, houby s léčivými účinky, hřejivé obklady, humánní léčiva, hydrastin, hydrastinin, hygienické kalhotky, hygienické tampóny, hygienické vložky, imunostimulanty, injekční kožní výplň, inkontinenční pleny, insekticidní přípravky na mytí zvířat, insekticidní šampóny pro zvířata, insekticidy, irský mech (puchratka kadeřavá) pro léčebné účely, izotopy pro léčebné účely, jalap (výtažek z jalapového kořene), jedy, jedy na krysy a potkany, jód pro farmaceutické účely, jodidy pro farmaceutické účely, jodoform, jodová tinktura, jujuba (léčiva), kafir pro léčebné účely, kafrový olej pro léčebné účely, kalomel (fungicid), kandisový cukr pro léčebné účely, kantaridin v prášku, kapsle pro farmaceutické účely, kapsle vyrobené z polymerů na bázi dendrimerů, pro farmaceutické přípravky, karbolineum (protiparazitní přípravek), kaseinové potravinové doplňky, katechu pro farmaceutické účely, kaučuk k dentálnímu použití, kebračo pro léčebné účely, kmenové buňky pro léčebné účely, kmenové buňky pro veterinární účely, kokain, kolagen pro léčebné účely, kolodium pro farmaceutické účely, konopí pro léčebné účely, koprový olej pro léčebné účely, kořeny rebarbory (reveně) pro farmaceutické účely, kostní cement pro chirurgické a ortopedické účely, koupelové soli pro léčebné účely, kreosot pro farmaceutické účely, krev pro léčebné účely, krevní plazma, krmivo pro zvířata s léčivými přísadami, krytí pro zdravotnické účely, krytí (zdravotnické potřeby), kultury mikroorganismů pro lékařské a veterinární účely, kúra angostury pro léčebné účely, kúra kondurango pro léčebné účely, kúra krotonu, kúra mangrov pro farmaceutické účely, kúra myrobalánu pro farmaceutické účely, léčebné přípravky na výplach očí, léčebné přípravky na hubnutí, léčebné oleje, laxativa, látky způsobující tvorbu puchýřů, laky na zuby, laktóza pro farmaceutické účely, kyslíkové koupele, kyslík pro léčebné účely, kyseliny pro farmaceutické účely, kyselina gallová pro farmaceutické účely, kvasinky pro farmaceutické účely, kůry pro farmaceutické účely, kurare, léčebné vaginální výplachy, lecitin pro léčebné účely, léčiva na zmírnění zácpy, léčiva posilující nervovou soustavu, léčiva pro dentální použití, léčiva pro séroterapii, léčivé bahno, léčivé byliny, léčivé čaje, léčivé infuze, léčivé kořeny, léčivé nápoje, léčivé přípravky na podporu růstu vlasů, léčivé vlasové vody, léčivé zubní pasty, lékořice pro farmaceutické účely, lékořičové tyčinky pro farmaceutické účely, lep na mouchy, lepidla na umělé chrup, leptavé tyčinky, lněné semínko pro farmaceutické účely, lotiony (pleťové vody) pro farmaceutické účely, lotiony pro veterinární účely, lupulin pro farmaceutické účely, lyofilizované maso pro léčebné účely, lyofilizované potraviny pro léčebné účely, magnezie (oxid hořečnatý) pro farmaceutické účely, mandlové mléko pro farmaceutické účely, námel (paličkovice nachová) pro farmaceutické účely, mýdla s léčivými přísadami, mucholapky, mouka z lněných semenek pro farmaceutické účely, mouka pro farmaceutické účely, mořská voda pro léčebné koupele, moleskin pro zdravotnické účely, modelovací vosk pro účely zubního lékařství, mléčné fermenty pro farmaceutické účely, minerální vody pro léčebné účely, minerální potravinové doplňky, mentol, meduňková voda pro farmaceutické účely, materiály pro zubní výplně, materiály na zubní otisky, mateří kašička pro farmaceutické účely, máta pro farmaceutické účely, masti pro farmaceutické účely, masti na spáleniny od slunce, masti na omrzliny pro farmaceutické účely, masážní svíčky pro terapeutické účely, masážní gely pro léčebné účely, peptony pro farmaceutické účely, perlový pudr pro léčebné účely, pepsiny pro farmaceutické účely, pektin pro farmaceutické účely, pastilky pro farmaceutické účely, pásy na oči pro léčebné účely, papír proti molům, papír na hořčičné náplasti, organoterapeutické přípravky, opodeldok, opium, opiáty, náplasti, náplasti na kuří oka, náplasti s vitamínovými doplňky, naplněné stříkačky pro lékařské účely, náramky napuštěné repelentem na odpuzování hmyzu, narkotika, nikotinové náplasti pro použití jako pomůcka k odvykání kouření, nikotinové žvýkačky jako pomůcka k odvykání kouření, obklady, obvazy na ošetření ran, oční kapky, octan hlinitý pro farmaceutické účely, odvary pro farmaceutické účely, peroxid vodíku pro léčebné účely, pesticidy, pijavice pro léčebné účely, pleny pro domácí mazlíčky, plyny pro lékařské účely, podložky na výměnu dětských plen, jednorázové, pomády pro léčebné účely, porcelán na zubní protězy, potravinové doplňky obsahující enzymy, potravinové doplňky pro zvířata, potravinové doplňky s kosmetickým účinkem, potravinové doplňky z acai prášku, potravinové doplňky z droždí, potravinové doplňky z glukózy, potravinové doplňky z lecitinu, potravinové doplňky z lněných semenek, potravinové doplňky z lněného oleje, potravinové doplňky z mateří kašičky, potravinové doplňky z propolisu, potravinové doplňky z pšeničných klíčků, potraviny pro batolata, potravinové doplňky z pylu, potraviny pro kojenca a batolata, přenosné vybavené lékárníčky, přípravky do koupelí pro léčebné účely, přípravky na čištění kontaktních čoček, přípravky na čištění vzduchu, přípravky na hemoroidy, přípravky na hubení larev, přípravky na hubení much, přípravky na hubení myší, přípravky na hubení škodlivých zvířat, přípravky na hubení

škůdců, přípravky na vykuřování pro léčebné účely, přípravky na usnadnění růstu zubů (profezávání), přípravky na uklidnění, přípravky na sterilizaci půdy, přípravky na sterilizaci, přípravky na pročištění, přípravky na ošetření popálenin, přípravky na omrzliny, přípravky na odstranění vši, přípravky na ničení dřevokazných hub, přípravky na mytí zvířat (insekticidy), přípravky na mytí psů s insekticidními účinky, přípravky na mytí dobytka s insekticidními účinky, přípravky na mozoly, přípravky na léčebné výplachy, přípravky na léčbu akné, přípravky na hubení slímáků, reagenční papírky pro léčebné účely, reagentie (činidla) pro diagnostiku biomarkerů, ramenní obvazy pro chirurgické účely, radium pro léčebné účely, radiologické kontrastní látky pro lékařské účely, radioaktivní látky pro léčebné účely, protiparazitní přípravky, protiparazitní obojky pro zvířata, proteinové potraviny pro léčebné účely, proteinové potravinové doplňky, proteinové doplňky pro zvířata, prostředky na léčbu kuřích ok, propolis pro farmaceutické účely, projímadla, přípravky zastavující krvácení, přípravky z aloe vera pro farmaceutické účely, přípravky se stopovými prvky pro humánní a veterinární použití, přípravky s mikroorganismy pro lékařské a veterinární účely, přípravky proti výtrusným (kryptogammím) rostlinám, přípravky proti pocení nohou, přípravky proti pocení, přípravky proti molům, přípravky pro snížení sexuální aktivity, přípravky pro fytotherapii pro lékařské účely, přípravky potlačující chuť k jídlu, soda bikarbóna (jedlá soda) pro farmaceutické účely, slitiny drahých kovů pro účely zubního lékařství, sladové mléčné nápoje pro léčebné účely, slad pro farmaceutické účely, škrob pro dietetické nebo farmaceutické účely, sirupy pro farmaceutické účely, sirný květ pro farmaceutické účely, sirné knoty (dezinfekční prostředky), sikatava (vysoušecí činidla) pro léčebné účely, sexuální lubrikanty, séra, sarsaparilla (smilax) pro léčebné účely, šampóny s léčivými přísadami, šampóny pro domácí zvířata s léčivými přísadami, šampóny na odstranění vši, rybí tuk, rybí moučka pro farmaceutické účely, roztoky na kontaktní čočky, rtuťové masti, rozpouštědla na odstraňování náplastí, rostlinné výtažky pro farmaceutické účely, ricinový olej pro léčebné účely, repelenty pro psy, repelenty na odpuzování hmyzu, reagenční papírky pro veterinární účely, tonika (léčiva), tobolky na léky, toaletní přípravky s léčivými přísadami, tmel do kopyt (zvířat), tinktury pro léčebné účely, thymol pro farmaceutické účely, terpentýnový olej pro farmaceutické účely, terpentýn pro farmaceutické účely, termální voda, terapeutické přípravky do koupelí, tekuté masti, tablety na potlačení chuti k jídlu, tablety na opalování, tablety na hubnutí, sušené mléko pro výživu kojců a batolat, sušené kojenecké mléko, sulfonamidy (léčiva), suché šampóny s léčivými přísadami, strychnin, steroidy, sperma na umělou inseminaci, soli pro léčebné účely, soli minerálních vod, soli do minerálních koupelí, sodné soli pro léčebné účely, výplně kostních dutin složené ze živých tkání, vykuřovací tablety, vykuřovací odpuzovače hmyzu, vybavené lékárníčky, vložky do podpřensek (při kojení), vlasové vody (lotiony) pro holení s léčivými přísadami, vitamínové přípravky, vinný kámen pro farmaceutické účely, veterinární přípravky, veterinární léčiva, vedlejší produkty zpracování obilovin pro dietetické nebo léčebné účely, vazelina pro léčebné účely, vatové štičky pro zdravotnické účely, vata pro zdravotnické účely, válce s kyslíkem, plněné, pro lékařské účely, vakcíny, ústní vody pro léčebné účely, uspávací prostředky, ubrusky napuštěné farmaceutickými lotiony, tyčinky k úlevě od bolesti hlavy, tužky na bradavice, tužky pro veterinární účely, tužky pro léčebné účely, tužky na dojení, transplantáty (živé tkáně), žvýkačky pro léčebné účely, zubní tmely, zubní pasty s léčivými přísadami, zubní cementy, zubní amalgámy zlata, zubní amalgámy, zubní abraziva, živočišné uhlí pro farmaceutické účely, živné substance pro mikroorganismy, žiraviny pro farmaceutické účely, želatina pro léčebné účely, výživové přípravky pro léčebné a lékařské účely, výživové doplňky, výtažky z tabáku (jako insekticidy), výtažky z chmele pro farmaceutické účely; (10) aerosolové dávkovače pro lékařské účely, akupresurní pásy, akupunkturní jehly, ambulantní nosítka, analyzátory pro identifikaci bakterií pro lékařské účely, anesteziologické masky, anesteziologické přístroje, berle, antirevmatické prsteny, antirevmatické náramky, antikoncepční prostředky, nechemické, chirurgické implantáty složené z umělých materiálů, chirurgické houby, chirurgické dlahy, chirurgické dilatátory, chirurgická sterilní prostěradla, čerpadla pro lékařské účely, čepy pro umělé zuby, břišní podložky, břišní pásy, břišní korzety, boty pro lékařské účely, bolusové pistole, biomagnetické prsteny pro terapeutické nebo lékařské účely, biologicky odbouratelné implantáty pro fixaci kostí, dudlíky na kojenecké lahve, dudlíky, drtiče pilulek, drenážní trubičky pro lékařské účely, dialyzátory, diagnostické přístroje pro lékařské účely, dětské lahve, děložní stříkačky, defibrilátory, čtyřbodové podpůrné hole pro lékařské účely, čočky (nitrooční protézy) pro chirurgickou implantaci, chrániče zubů pro stomatologické účely, chrániče prstů k lékařským účelům, cholesterolmetry, chodítka pro osoby se zdravotním postižením, chodítka, chladicí polštářky pro první pomoc, chirurgické svorky, chladivé náplastí pro lékařské účely, chirurgické roboty, chirurgické

přístroje a nástroje, chirurgické nůžky, chirurgické nitě, chirurgické nástroje, chirurgické kleště, hypogastrické pásy, hypodermické stříkačky, hygienické mýsy, hygienické masky pro lékařské účely, hydrostatické (vodní) postele pro lékařské účely, hřebeny pro vyčesávání vši, horkovzdušné vibrátory pro lékařské účely, horkovzdušná terapeutická zařízení, hemocytometry, gastroskopy, galvanické terapeutické přístroje, galvanické pásy pro lékařské účely, fyzioterapeutické přístroje, fumigační přístroje pro lékařské účely, filtry ultrafialových paprsků pro lékařské účely, erotické hračky, endoskopické kamery pro lékařské účely, elektrokardiografy, elektrody pro lékařské účely, elektricky vyhřívané podušky pro lékařské účely, elektrické pokrývky pro lékařské účely, elektrické pásy pro lékařské účely, elektrické akupunkturní nástroje, elastické punčochy (chirurgie), elastické obvazy, implantovatelná zařízení pro podkožní podávání léků, inhalátory, kondomy, koncentrátor kyslíku pro léčebná použití, kompresory (chirurgické), kompresní oděvy, klystýrové přístroje pro lékařské účely, klipy na dudlíky, kineziologické tejpky, katgut (chirurgická nit), katetry, kastrovací kleště, kartáčky pro čištění tělních dutin, kardiostimulátory, kapátka pro lékařské účely, kanyly, jehly pro lékařské účely, insulátory, inkubátory pro lékařské účely, inkubátory pro kojenice, inkontinenční prostěradla, injektory pro lékařské účely, injekční stříkačky pro lékařské účely, injekční stříkačky, inhalátory, korzety pro lékařské účely, kousací kroužky, křemíkové lampy pro lékařské účely, křesla pro lékařské nebo stomatologické účely, krmicí síťky pro batolata, kufříky na lékařské nástroje, kylní pásy, lahvičky s kapátkem pro lékařské účely, lampy pro lékařské (léčebné) účely, lampy pro lékařské účely, lampy s ultrafialovým zářením pro lékařské účely, lancety, lasery pro lékařské účely, lékařské baňky, lékařské chladicí zařízení k použití při terapeutické hypotermii, lékařské chladicí zařízení k ošetření úpalu či úžehu, lékařské přístroje a nástroje, lékařské vodičí dráty, lůžka speciálně vyrobená pro lékařské účely, lžice pro podávání léků, masážní přístroje, masážní rukavice, maska s led světly k léčebným účelům, materiály na šití, menstruační kalíšky, měřiče hladiny glukózy v krvi, misky pro lékařské účely, nádoby pro podávání léků, nádoby na vaginální výplachy, nafukovací matrace pro lékařské účely, nafukovací panny (erotické pomůcky), nafukovací podušky pro lékařské účely, nafukovací polštáře pro lékařské účely, náramky proti kinetóze, náramky pro lékařské účely, nanoroboti pro lékařské účely, nafukovací postele pro lékařské účely, nosní odsávačky, nástroje pro zubní lékařství, nástroje na řezání tablet, naslouchátka, násadce na berle, oftalmoskopy, oftalmometry, odsávačky mateřského mléka, oděvy určené pro operační sály, oční protézy, ochranná zařízení proti rentgenovým paprskům pro lékařské účely, nože pro chirurgické účely, nože na kuří oka, porodnické matrace, pomůcky na masírování dásní pro batolata, pomůcky pro čištění uší, pojidlná lůžka, podušky pro lékařské účely, podpůrné bandáže, podložky proti proleženinám u pacientů, podložky na nemocniční lůžka, plivátka pro lékařské účely, pláště pro vyšetřování pacientů, pisoáry (nádobky), pilky pro chirurgické účely, pesary, pásy pro lékařské účely, ortopedické vložky do obuvi, ortopedické potřeby, ortopedické podrážky, ortopedické pásy, ortopedické bandáže na kolena, ortopedické bandáže na klouby, ortopedická obuv, ortodontické pryžové pásy, ortodontické přístroje, operační stoly, operační roušky, radiologické přístroje pro lékařské účely, radiologické ochranné štíty k lékařským účelům, pupeční pásy, punčochy na křečové žíly, prostředky na ochranu sluchu, přístroje pro vyšetření DNA a RNA pro lékařské účely, přístroje pro umělé dýchání, přístroje pro regeneraci kmenových buněk pro lékařské účely, přístroje pro použití při lékařských analýzách, přístroje pro monitorování tělesného složení, přístroje pro monitorování srdeční frekvence, přístroje pro monitorování tělesného tuku, přístroje pro mikrodermabrazii, přístroje pro měření tepu, přístroje pro léčení hluchoty, přístroje pro léčbu akné, přístroje pro estetickou masáž, přístroje na vyšetření krve, přístroje na měření krevního tlaku, přístroje na tělesná cvičení pro lékařské účely, přístroje a zařízení pro produkci rentgenových paprsků pro lékařské účely, přilby pro laserovou terapii na léčbu vypadávání vlasů, přenosné ruční nádoby na moč, porodnické přístroje, porodnické nástroje pro dobytek, stenty, spirometry (lékařské přístroje), speciální nádoby na zdravotnický odpad, speciální nábytek pro lékařské účely, speciální kufříky na lékařské nástroje, špachtle pro lékařské účely, sondy pro lékařské účely, sluchové trychtýře, škrabky jazyka, skalpely, šicí jehly, separátory prstů na nohou pro ortopedické účely, sádrové obvazy pro ortopedické účely, rukavice pro lékařské účely, rozprašovače pro lékařské účely, roušky pro lékařský personál, robotické exoskeletonové obleky pro lékařské účely, resuscitační přístroje, respirátory pro umělé dýchání, respirační masky pro umělé dýchání, rentgenové výbojky pro lékařské účely, rentgenové snímky pro lékařské účely, rentgenové přístroje pro lékařské účely, rehabilitační přístroje pro lékařské účely, radioterapeutické přístroje, uretrální stříkačky, uretrální sondy, umělé zuby, umělé končetiny, umělé čelisti, umělá poprsí, umělá kůže pro

chirurgické účely, ucpávky do uší (pomůcky na ochranu sluchu), tuby s radiem pro lékařské účely, trokary, trakční přístroje pro lékařské účely, tomografy pro lékařské účely, termoštítky pro lékařské účely, termoelektrické obvazy (chirurgie), terapeutické obličejové masky, teploměry pro lékařské účely, tepelné zábaly pro účely první pomoci, těhotenské pásy, svěrací kazajky, stomatologické přístroje, elektrické, stomatologické frézky, stomatologická zrcátka, stoly pro lékařské vyšetření, stimulatory mozku, stetoskopy, zubní protézy, zubařská křesla, zrcadla pro chirurgy, zobrazovací přístroje a zařízení založené na magnetické rezonanci k lékařskému použití, židle s nočníkem, zdvihací zařízení pro invalidní osoby, závěsy (podpůrné obvazy), zásobníky do inhalátorů, zařízení pro výplachy a vymývání tělních dutin, výplně kostních dutin složené z umělých materiálů, urologické přístroje a nástroje, uspávací polštářky pro případy nespavosti, uzávěry kojeneckých lahví, vaginální stříkačky, vaky na led pro lékařské účely, veterinární přístroje a nástroje, vibrační přístroje pro postele, vibromasážní přístroje, vlasové protézy, vložky pro ploché nohy, vodní vaky pro lékařské účely, vycházkové hole pro lékařské účely; (35) šíření vzorků, šíření reklamních materiálů, sestavování katalogů informací pro obchodní či reklamní účely, administrativní služby, administrativní služby pro lékařská doporučení, administrativní zpracování objednávek, marketing, nábor zaměstnanců, propagace, provozování online trhu pro kupující a prodejce výrobků a služeb, služby pro maloobchod nebo velkoobchod s farmaceutickými, veterinárními a sanitárními přípravky a zdravotnickým materiálem, subdodavatelské služby (pomoc v obchodní činnosti), venkovní reklama, zprostředkování obchodů, zprostředkování dovozu a vývozu, zprostředkování obchodních informací; (44) akvakultura, alternativní medicína, aromaterapie, chiropraxe, depilace voskem, dietní a výživové poradenství, farmaceutické poradenství, léčba toxikomanů, lékařská vyšetření, lékařské analýzy pro diagnostické a léčebné účely poskytované lékařskými laboratořemi, lékařské služby, nemocnice, oční optiky, ortodontické služby, ošetrovatelská péče (domácí návštěvy), ošetrovatelské služby, ozdravovny, paliativní péče, plastická chirurgie, příprava receptů lékárníky, pronájem hygienických zařízení, pronájem chirurgických robotů, pronájem zdravotnického vybavení, veřejné lázně pro hygienické účely, tkáňové banky, terapeutické služby, telemedicína, stromová chirurgie, služby zubního lékařství, sanatoria, zdravotní poradenství, zdravotní péče, zotavovny, zdravotnická střediska, zdravotní poradenství pro osoby se zdravotním postižením.

(511) 3, 5, 10, 35, 44
(540)



(593) Obrazová

(111) **390696**
(220) 22.10.2021
(320) 22.10.2021
(442) 01.12.2021
(151) 09.03.2022
(730) **Investment Development Property s.r.o.**, Potoky 552, Zlín, 76001, CZ
(740) Mgr. Lubomír Kazda, advokát, Půtova 1219/3, Praha 1, Nové Město, 11000
(210) O-575346
(510) (29) kimčchi (pokrm z kvašené zeleniny), konzervovaná cibule, konzervovaná zelenina, konzervovaný česnek, konzervovaný zázvor, krystalizovaný zázvor, kvašená zelenina, kysané zelí, mořské řasy konzervované, nakládaný zázvor, sušená zelenina, výtažky z mořských řas pro potravinářské účely, zeleninové konzervy, zeleninové saláty, zpracovaná zelenina; (30) dochucovadla, kimči placky kimchijeon (smaženky z fermentované zeleniny), koření, lisovaný česnek (ochucovadlo), marinády, miso, mořské řasy (ochucovadlo), ochucovadla, okonomijaki (japonské slané placky), omáčky (dochucovadla), paprika (koření), pepř, potravinářské esence, s výjimkou éterických esencí a esenciálních olejů, píchutě do potravin, jiné než esenciální oleje, sójová

omáčka, sůl ke konzervaci potravin, zázvor (koření) mletý, zázvorová pasta (koření přísada); (35) marketing, propagace, předvádění zboží, reklama, sestavování katalogů informací pro obchodní či reklamní účely, šíření reklamních materiálů, šíření vzorků, venkovní reklama; (43) jídelny, restaurace, samoobslužné jídelny, samoobslužné restaurace, zajištění stravování.

(511) 29, 30, 35, 43
(540)

Kimchilín

(592) Slovní

(111) **390697**
(220) 22.10.2021
(320) 22.10.2021
(442) 01.12.2021
(151) 09.03.2022
(730) **Klika Jaroslav**, Rytířova 778/5, Praha 4, 14300, CZ
(210) O-575356
(510) (6) drobné kovové železářské výrobky; (8) ruční nářadí a nástroje (na ruční pohon), bodné a sečné zbraně.

(511) 6, 8

(540) **Řeznické sety řezníka Krkovičky, pro prasátka i jalovičky.**

(592) Slovní

(111) **390698**
(220) 22.10.2021
(320) 22.10.2021
(442) 01.12.2021
(151) 09.03.2022
(730) **viaProgram Technology Inc.**, Broadkill Road #480 124, Milton, DE 19968, DE, US
(740) PatentCentrum Sedlák & Partners s.r.o., Okružní 2824, České Budějovice, České Budějovice 3, 37001
(210) O-575364
(591) Barevná
(510) (9) mobilní aplikace, software a aplikace pro mobilní zařízení, mobilní aplikace ke stažení, software pro komunikaci, vytváření sítí a sociální sítě; (35) marketingový systém pro generování peněz z nákupů běžného spotřebního zboží a jejich rozdělování uživatelem na dobročinné účely; (36) organizování peněžních sbírek, organizování charitativních sbírek; (38) poskytování přístupu k webovým stránkám a mobilním aplikacím, služby diskusních místností pro sociální sítě, posílání zpráv prostřednictvím webových stránek a mobilních aplikací.

(511) 9, 35, 36, 38

(540)

(593) Obrazová

(111) **390699**
(220) 22.10.2021
(320) 22.10.2021
(442) 01.12.2021
(151) 09.03.2022
(730) **Global Partner, a.s.**, Pobřežní 665/21, Praha 8, Karlín, 18600, CZ
(740) Mgr. Jiří Juránek, Na kopečku 1281/3, Praha 8, Libeň, 18000
(210) O-575367
(591) Barevná
(510) (37) poskytování úklidových služeb, úklidové služby pro domácnost, mytí oken, čištění oken; (44) hospice, paliativní péče, péče o seniory, poskytování lékařských služeb, služby lékařské péče poskytované zdravotnickými zařízeními a nemocnicemi, služby posuzování zdravotního

stavu, telemedicínské služby, odlehčovací služby v podobě ošetrovatelských služeb, poskytování služeb týkajících se zdravotní péče v domácím prostředí, služby v oblasti domácí zdravotní péče, služby v oblasti domácí ošetrovatelské péče, ošetrovatelské služby, ošetrovatelská péče (domácí návštěvy), poskytování informací týkajících se ošetrovatelských služeb, poskytování respitní péče; (45) poradenství při úmrtí blízké osoby, podpora při úmrtí blízké osoby, poskytování osobní podpory rodinám pacientů trpících chorobami ohrožujícími jejich život, poskytování služeb osobní podpory pacientům trpícím rakovinou a jejich rodinám, služby poskytování společnosti seniorům a zdravotně postiženým osobám.

(511) 37, 44, 45
(540)



(593) Obrazová

(111) **390700**
(220) 25.10.2021
(320) 25.10.2021
(442) 01.12.2021
(151) 09.03.2022
(730) **Macků Jan Ing., Ph.D.**, Azalková 1171/24, Praha 10, Hostivař, 10200, CZ
(210) O-575391
(510) (35) reklamní, marketingové a propagační služby; (41) služby v oblasti vzdělávání, zábavy a sportu; (44) zemědělské služby, služby akvakultury, zahradnické a lesnické služby.
(511) 35, 41, 44
(540)

PROTHEUS

(593) Obrazová

(111) **390701**
(220) 25.10.2021
(320) 25.10.2021
(442) 01.12.2021
(151) 09.03.2022
(730) **Lin Mingxing**, Krátká 489, Nupaky, 25101, CZ
(210) O-575395
(510) (18) kůže, imitace kůže, kabelky z kůže a z imitace kůže, kůže ze zvířat, kufry, cestovní tašky, kabelky, batohy, peněženky, příruční zavazadla,

kufříky, aktovky, deštníky, slunečníky a hole; (25) oděvy, kožené oděvy a oděvy z imitace kůže, obuv, kožená obuv a obuv z imitace kůže, kloboučnické zboží, sandálová obuv, pantofle, uzavřené společenské boty, sportovní obuv, vycházková obuv a zimní obuv - vše s výjimkou motoristické obuvi; (35) reklama, bannerová reklama, venkovní reklama, reklama on-line, propagace obchodu, reklama prostřednictvím elektronických médií, a to internetu, reklama online na počítačové síti.

(511) 18, 25, 35
(540)



(593) Obrazová

(111) **390702**
(220) 25.10.2021
(320) 25.10.2021
(442) 01.12.2021
(151) 09.03.2022
(730) **RETIGO s.r.o.**, Láň 2310, Rožnov pod Radhoštěm, 75664, CZ
(740) **HM PARTNERS s.r.o.**, Zdeněk Michálek, Štefánikova 1163/12, Koprivnice, 74221
(210) O-575398
(510) (7) stroje pro nápojový průmysl, stroje pro gastronomii, elektromechanické stroje na přípravu nápojů, elektromechanické kuchyňské spotřebiče, elektrická zařízení na zpracování potravin, všechno výše uvedené zboží zařazené do třídy 7; (9) počítačový software, programové vybavení počítačů a počítačových systémů, elektrické a elektronické ovládací a monitorovací jednotky pro stroje pro nápojový průmysl, pro stroje pro gastronomii, pro elektromechanické stroje na přípravu nápojů, pro elektromechanické kuchyňské spotřebiče, pro přístroje pro topení, výrobu páry, vaření a chlazení, pro elektrické kávovary, pro elektrické stroje na přípravu čaje, pro mrazničky na rychlé zmrazení a pro parní trouby, všechno výše uvedené zboží zařazené do třídy 9; (11) přístroje pro topení, výrobu páry, vaření a chlazení, elektrické kávovary, elektrické stroje na přípravu čaje, mrazničky na rychlé zmrazení, parní trouby, kombinované trouby, konveční trouby, teplovzdušné trouby, trouby na pečení, pece, pečicí trouby, kamna, pece, sporáky, všechno výše uvedené zboží zařazené do třídy 11; (35) reklamní a propagační činnost, obchodní činnost v oblasti uvedeného zboží zařazeného do tříd 7, 9 a 11, marketing; (38) digitální a on-line komunikace, přenos dat počítačových systémů a software v oblasti uvedeného zboží zařazeného do tříd 7, 9 a 11; (41) vzdělávání, školení, poskytování odborných návodů a instrukcí v oblasti uvedeného zboží zařazeného do tříd 7, 9 a 11; (42) navrhování, vývoj a tvorba počítačového software a počítačových systémů, programování v oblasti uvedeného zboží zařazeného do tříd 7, 9 a 11.
(511) 7, 9, 11, 35, 38, 41, 42
(540)



(593) Obrazová

(111) **390703**
(220) 25.10.2021
(320) 25.10.2021

- (442) 01.12.2021
(151) 09.03.2022
(730) **Kohoot s.r.o.**, Mezi Mlaty 1120/23, Kyjov, 69701, CZ
(210) O-575401
(510) (25) body (spodní prádlo), čepice, dámská přiléhavá tílka, dámské plavky, kravaty, kšilty, pokrývky hlavy, ponožky, trička, trikoty, mikiny, mikiny s kapucí, sportovní mikiny s kapucí, zástěry, sukně; (35) merchandising; (40) potisk triček, zakázkový potisk látek dekorativními vzory.

(511) 25, 35, 40

(540) **DOBŘÝ ROČNÍK**

(592) Slovní

- (111) **390704**
(220) 26.10.2021
(320) 26.10.2021
(442) 01.12.2021
(151) 09.03.2022
(730) **Kellner Jiří**, Hrnčířská 447/33, Lanžhot, 69151, CZ
(210) O-575412
(510) (7) chladicí prodejní automaty, prodejní automaty, výdejní automaty; (30) mouka a obilné výrobky určené k lidské výživě, pekařské výrobky, jemné pečivo, trvanlivé pečivo sladké i slané, čokoládové a nečokoládové, sušenky, vafle, tyčinky, piškoty, perníky, suchary, cukrářské výrobky, oplatky, lázeňské oplatky, mini lázeňské oplatky, trojhránkové oplatky, náplně, krémy a polevy, cukrovinky, med, cereální výrobky; (35) reklama, propagace, řízení obchodní činnosti, obchodní administrativa, kancelářské práce, organizování a pořádání soutěží pro veřejnost.

(511) 7, 30, 35

(540) **OPLATKOMAT**

(592) Slovní

- (111) **390705**
(220) 26.10.2021
(320) 26.10.2021
(442) 01.12.2021
(151) 09.03.2022
(730) **Swiss Pharma International AG**, Lindenstrasse 22, 8008 - Zurich, CH
(740) Rott, Růžička & Guttman a spol., Vyskočilova 1566, Praha 4, Michle, 14000
(210) O-575426
(510) (5) farmaceutické přípravky, lékařské přípravky, hygienické výrobky pro léčebné účely, dietní potraviny pro léčebné účely, dietetické přípravky pro léčebné účely, potravní doplňky pro lidskou potřebu.

(511) 5

(540) **TIODIL**

(592) Slovní

- (111) **390706**
(220) 26.10.2021
(320) 26.10.2021
(442) 01.12.2021
(151) 09.03.2022
(730) **G.B.C., a.s.**, Havlíčkovo náměstí 189/2, Praha 3, Žižkov, 13000, CZ
(210) O-575428
(510) (9) přístroje, nástroje a kabely pro oblast elektřiny, přístroje a nástroje pro řízení distribuce elektrického proudu, přístroje a zařízení pro řízení elektrického proudu, počítačový software; (11) topná, ventilační a klimatizační zařízení a čističí zařízení, zařízení na chlazení a mražení, hořáky, kotle a ohříváče vody, osvětlovací zařízení a světelné reflektory; (12) hnací ústrojí, včetně motorů, pro pozemní vozidla, hybridní vozidla, sériová hybridní vozidla, hybridní vozidla plug-in; (37) opravy, údržba, tankování a dobíjení vozidel; (42) služby v oblasti informačních technologií, konzultační, poradenské a informační služby v oblasti informačních technologií, aktualizace webových stránek pro třetí osoby, integrace počítačových systémů a počítačových sítí, inženýrské služby v oblasti počítačů, management počítačových projektů v oblasti elektronického zpracování dat [EDP], návrh a vývoj počítačových systémů, monitorování počítačových systémů na dálku, komparativní analytické studie efektivnosti počítačových systémů, komparativní analytické studie výkonnosti počítačových systémů, externí poskytovatelé služeb v oblasti

informačních technologií, analýzy počítačových systémů, analytické služby v oblasti počítačů, analýza počítačových systémů, aktualizace paměťových bank počítačových systémů, pronájem měřících přístrojů na zaznamenávání spotřeby energie, pronájem měřících přístrojů, pronájem vědeckého a technologického vybavení, pronájem vědeckých přístrojů, pronájem zátěží pro testování zdrojů elektrické energie, analýza a hodnocení v oblasti navrhování výrobků, analýza a hodnocení v oblasti vývoje výrobků, analýza a testování vztahující se k elektrotechnickým přístrojům, analýza navrhování produktů, certifikace dat přenášejících prostřednictvím telekomunikací, certifikace (kontrola kvality), energetická certifikace budov, elektrotechnické služby, hodnocení v oblasti technologie prováděné inženýry, inženýrské konzultace vztahující se k testování, inženýrské služby pro třetí osoby, inženýrské služby týkající se návrhu elektronických systémů, služby testování, služby ověřování a služby kontroly kvality, konzultace v oblasti počítačového softwaru, konzultace v oblasti informatiky, kompilace informací vztahujících se k informačním systémům, informační služby v oblasti počítačových systémových aplikací, informační služby týkající se vývoje počítačových systémů, informační služby týkající se aplikací počítačových sítí, energetického auditu a vědeckých a technologických služeb.

(511) 9, 11, 12, 37, 42

(540)

Colbert

(592) Slovní

- (111) **390707**
(220) 26.10.2021
(320) 26.10.2021
(442) 01.12.2021
(151) 09.03.2022
(730) **Slavia pojišťovna a.s.**, Tábořská 940/31, Praha 4, Nusle, 14000, CZ
(740) Rott, Růžička & Guttman a spol., Vyskočilova 1566, Praha 4, Michle, 14000
(210) O-575431
(591) Barevná
(510) (9) počítačové programy, informace a data v elektronické podobě na nosičích zařazených ve třídě 9; (16) tiskoviny, publikace, letáky, formuláře, kalendáře, veškeré propagační, reklamní, inzertní, informační a instruktážní materiály spadající do této třídy, fotografie, kancelářské potřeby (s výjimkou nábytku), plastová pouzdra (kancelářské potřeby); (35) poskytování informací pojištěncům o obchodních aktivitách, vydávání reklamních textů, reklama a propagace, rozhlasová reklama, televizní reklama, rozšiřování reklamních materiálů, marketing, obchodní analýzy, průzkum a informační služby, zprostředkování a uzavírání obchodních transakcí pro třetí osoby, zprostředkování obchodních smluv pro třetí osoby, administrativní zpracování dat, kancelářské služby, obchodní konzultační a poradenské služby, obchodní průzkumy, obchodní pomoc, obchodní poradenství a informace; (36) pojišťovací služby, zajišťovací činnost, poradenství v oblasti pojištnictví, zprostředkovatelská činnost v oblasti pojištnictví, finanční služby, zprostředkovatelská činnost v oblasti finančnictví, bankovní služby, poskytování informací z oblasti pojištnictví prostřednictvím informačních a datových médií všeho druhu, získávání finančních prostředků a sponzorování, uzavírání pojistných smluv, oceňování a odhady pro účely pojištění, finanční záruční služby.

(511) 9, 16, 35, 36

(540)



(593) Obrazová

(111) **390708**

(220) 26.10.2021

(320) 26.10.2021

(442) 01.12.2021

(151) 09.03.2022

(730) **Slavia pojišťovna a.s.**, Tábořská 940/31, Praha 4, Nusle, 14000, CZ

(740) Rott, Růžička & Guttman a spol., Vyskočilova 1566, Praha 4, Michle, 14000

(210) O-575434

(591) Barevná

(510) (9) počítačové programy, informace a data v elektronické podobě na nosičích zařazených ve třídě 9; (16) tiskoviny, publikace, letáky, formuláře, kalendáře, veškeré propagační, reklamní, inzertní, informační a instruktážní materiály spadající do této třídy, fotografie, kancelářské potřeby (s výjimkou nábytku), plastová pouzdra (kancelářské potřeby); (35) poskytování informací pojištěncům o obchodních aktivitách, vydávání reklamních textů, reklama a propagace, rozhlasová reklama, televizní reklama, rozšiřování reklamních materiálů, marketing, obchodní analýzy, průzkum a informační služby, zprostředkování a uzavírání obchodních transakcí pro třetí osoby, zprostředkování obchodních smluv pro třetí osoby, administrativní zpracování dat, kancelářské služby, obchodní konzultační a poradenské služby, obchodní průzkumy, obchodní pomoc, obchodní poradenství a informace; (36) pojišťovací služby, zajišťovací činnost, poradenství v oblasti pojišťovnictví, zprostředkovatelská činnost v oblasti pojišťovnictví, finanční služby, zprostředkovatelská činnost v oblasti finančnictví, bankovní služby, poskytování informací z oblasti pojišťovnictví prostřednictvím informačních a datových médií všeho druhu, získávání finančních prostředků a sponzorování, uzavírání pojistných smluv, oceňování a odhady pro účely pojištění, finanční záruční služby.

(511) 9, 16, 35, 36

(540)



(593) Obrazová

(111) **390709**

(220) 26.10.2021

(320) 26.10.2021

(442) 01.12.2021

(151) 09.03.2022

(730) **Slavia pojišťovna a.s.**, Tábořská 940/31, Praha 4, Nusle, 14000, CZ

(740) Rott, Růžička & Guttman a spol., Vyskočilova 1566, Praha 4, Michle, 14000

(210) O-575435

(591) Barevná

(510) (9) počítačové programy, informace a data v elektronické podobě na nosičích zařazených ve třídě 9; (16) tiskoviny, publikace, letáky, formuláře, kalendáře, veškeré propagační, reklamní, inzertní, informační a instruktážní materiály spadající do této třídy, fotografie, kancelářské potřeby (s výjimkou nábytku), plastová pouzdra (kancelářské potřeby); (35) poskytování informací pojištěncům o obchodních aktivitách, vydávání reklamních textů, reklama a propagace, rozhlasová reklama, televizní reklama, rozšiřování reklamních materiálů, marketing, obchodní analýzy, průzkum a informační služby, zprostředkování a uzavírání obchodních transakcí pro třetí osoby, zprostředkování obchodních smluv pro třetí osoby, administrativní zpracování dat, kancelářské služby, obchodní konzultační a poradenské služby, obchodní průzkumy, obchodní pomoc, obchodní poradenství a informace; (36) pojišťovací služby, zajišťovací činnost, poradenství v oblasti pojišťovnictví, zprostředkovatelská činnost v oblasti pojišťovnictví, finanční služby, zprostředkovatelská činnost v oblasti finančnictví, bankovní služby, poskytování informací z oblasti pojišťovnictví prostřednictvím informačních a datových médií všeho druhu, získávání finančních prostředků a sponzorování, uzavírání pojistných smluv, oceňování a odhady pro účely pojištění, finanční záruční služby.

(511) 9, 16, 35, 36

(540)



(593) Obrazová

- (111) **390710**
(220) 26.10.2021
(320) 26.10.2021
(442) 01.12.2021
(151) 09.03.2022
(730) **Slavia pojišťovna a.s.**, Tábořská 940/31, Praha 4, Nusle, 14000, CZ
(740) Rott, Růžička & Guttman a spol., Vyskočilova 1566, Praha 4, Michle, 14000
(210) O-575436
(591) Barevná
(510) (9) počítačové programy, informace a data v elektronické podobě na nosičích zařazených ve třídě 9; (16) tiskoviny, publikace, letáky, formuláře, kalendáře, veškeré propagační, reklamní, inzertní, informační a instruktážní materiály spadající do této třídy, fotografie, kancelářské potřeby (s výjimkou nábytku), plastová pouzdra (kancelářské potřeby); (35) poskytování informací pojištěncům o obchodních aktivitách, vydávání reklamních textů, reklama a propagace, rozhlasová reklama, televizní reklama, rozšiřování reklamních materiálů, marketing, obchodní analýzy, průzkum a informační služby, zprostředkování a uzavírání obchodních transakcí pro třetí osoby, zprostředkování obchodních smluv pro třetí osoby, administrativní zpracování dat, kancelářské služby, obchodní konzultační a poradenské služby, obchodní průzkumy, obchodní pomoc, obchodní poradenství a informace; (36) pojišťovací služby, zajišťovací činnost, poradenství v oblasti pojišťovnictví, zprostředkovatelská činnost v oblasti pojišťovnictví, finanční služby, zprostředkovatelská činnost v oblasti finančnictví, bankovní služby, poskytování informací z oblasti pojišťovnictví prostřednictvím informačních a datových médií všeho druhu, získávání finančních prostředků a sponzorování, uzavírání pojistných smluv, oceňování a odhady pro účely pojištění, finanční záruční služby.
(511) 9, 16, 35, 36
(540)



(593) Obrazová

- (111) **390711**
(220) 27.10.2021
(320) 27.10.2021
(442) 01.12.2021
(151) 09.03.2022
(730) **NEMOCNICE NA HOMOLCE státní příspěvková organizace**, Roentgenova 37/2, Praha 5, Motol, 15000, CZ
(210) O-575471
(510) (41) vzdělávání a školení; (42) navrhování a vývoj počítačového hardwaru a softwaru; (44) lékařské služby.
(511) 41, 42, 44
(540) **HooD**
(592) Slovní

- (111) **390712**
(220) 27.10.2021
(320) 27.10.2021
(442) 01.12.2021
(151) 09.03.2022
(730) **ADRIE-EUROS GASTRO s. r. o.**, náměstí Generála Píky 2703/27, Plzeň, Východní Předměstí, 326 00, CZ
(210) O-575481
(510) (41) služby fitness centra, služby fitness klubu, vedení tréninkových fitness lekcí online, služby osobního trenéra [fitness trénink], poradenské služby ohledně cvičení (fitness), služby posiloven, instruktáž fitness tréninku, trenérské služby v oblasti sportovních aktivit, služby v oblasti sportu a fitness, provozování fitness center, sportovní služby, poradenství týkající se tréninku pro udržování fyzické kondice; (44) služby péče o hygienu a krásu, sportovní masáže, masáže, lázeňské služby, zdravotní lázeňské služby pro zdraví a wellness těla a ducha, dietní a výživové poradenství, poskytování informací týkajících se dietního a výživového poradenství.
(511) 41, 44
(540) **MAX FITNESS**
(592) Slovní

- (111) **390713**
(220) 28.10.2021
(320) 28.10.2021
(442) 01.12.2021
(151) 09.03.2022
(730) **Vrbík s.r.o.**, Náměstí 1, Mýto, 33805, CZ
(210) O-575485
(591) Barevná
(510) (37) povrchová těžba, těžba šterku; (40) poradenství vztahující se k recyklaci odpadu, odpad (zpracování -), odpad (recyklace -), likvidace odpadu (zpracování odpadu), likvidace odpadu.
(511) 37, 40
(540)



(593) Obrazová

- (111) **390714**
(220) 27.10.2021
(320) 27.10.2021
(442) 01.12.2021
(151) 09.03.2022
(730) **Haškovcová Thu Nga JUDr., Ph.D., MBA, advokát**, Václavské náměstí 838/9, Praha 1, Nové Město, 11000, CZ
(210) O-575488
(591) Barevná

(510) (35) daňové poradenství (účetnictví); (41) vzdělávací a školicí služby; (45) právní služby.
(511) 35, 41, 45
(540)



(593) Obrazová

(111) **390715**
(220) 29.10.2021
(320) 29.10.2021
(442) 01.12.2021
(151) 09.03.2022
(730) **INFINITY IMPEX s.r.o.**, Fryčovická 459, Praha 9, Letňany, 19900, CZ
(210) O-575494
(510) (29) maso, ryby, kebab, drůbež a zvěřina, masové výtazky, konzervované, mražené, sušené a vařené ovoce a zelenina, želé, džemy, kompoty, vejce, mléko a mléčné výrobky, jedlé oleje a tuky; (30) káva a čaj, kávové náhražky, rýže, mouka, obilninové přípravky, chléb, pečivo a cukrovinky, zmrzlina, led potravinářský; (43) rychlé občerstvení, bufety, kavárny, jídelny a závodní jídelny, samoobslužné restaurace, restaurace, penziony, bary.

(511) 29, 30, 43

(540)

QUEEN'S KEBAB

(592) Slovní

(111) **390716**
(220) 29.10.2021
(320) 29.10.2021
(442) 01.12.2021
(151) 09.03.2022
(730) **Colour Production, spol. s r.o.**, Lomená 349, Dolní Lhota, 74766, CZ
(740) Jansa, Mokřý, Otevřel & partneři s.r.o., advokátní kancelář, Mgr. et Mgr. Petr Mališ, advokát, Sokola Tůmy 743/16, Ostrava, Mariánské Hory, 70900

(210) O-575505

(510) (16) propagační výrobky z papíru a lepenky, tištěné informační a propagační materiály, brožury, časopisy, letáky, papírové kelímky, obalové materiály a kancelářské potřeby v rámci této třídy; (25) oděvy, zejména trika, košile, mikiny, pokrývky hlavy, zejména kšiltovky, šátky, klobouky; (35) reklamní a propagační činnost v rámci této třídy, reklamní a marketingové služby pro třetí osoby, distribuce a zveřejňování reklamních materiálů; (41) pořádání kulturních a vzdělávacích akcí, festivaly, konference, koncerty, organizování živých vystoupení, prodej a předprodej vstupenek, filmová a hudební produkce - vše v rámci třídy 41; (43) poskytování cateringu, poskytování jídel a nápojů, provoz stánků s občerstvením, provoz kempů, poskytování a rezervace dočasných ubytování.

(511) 16, 25, 35, 41, 43

(540)

COLOUR PRODUCTION

(592) Slovní

(111) **390717**
(220) 29.10.2021
(320) 29.10.2021
(442) 01.12.2021
(151) 09.03.2022
(730) **Colour Production, spol. s r.o.**, Lomená 349, Dolní Lhota, 74766, CZ
(740) Jansa, Mokřý, Otevřel & partneři s.r.o., advokátní kancelář, Mgr. et Mgr. Petr Mališ, advokát, Sokola Tůmy 743/16, Ostrava, Mariánské Hory, 70900

(210) O-575506

(510) (16) propagační výrobky z papíru a lepenky, tištěné informační a propagační materiály, brožury, časopisy, letáky, papírové kelímky, obalové materiály a kancelářské potřeby v rámci této třídy; (25) oděvy, zejména trika, košile, mikiny, pokrývky hlavy, zejména kšiltovky, šátky, klobouky; (35) reklamní a propagační činnost v rámci této třídy, reklamní a marketingové služby pro třetí osoby, distribuce a zveřejňování reklamních materiálů; (41) pořádání kulturních a vzdělávacích akcí, festivaly, konference, koncerty, organizování živých vystoupení, prodej a předprodej vstupenek, filmová a hudební produkce - vše v rámci třídy 41; (43) poskytování cateringu, poskytování jídel a nápojů, provoz stánků s občerstvením, provoz kempů, poskytování a rezervace dočasných ubytování.

(511) 16, 25, 35, 41, 43

(540)

COLOURS OF OSTRAVA

(592) Slovní

(111) **390718**
(220) 29.10.2021
(320) 29.10.2021
(442) 01.12.2021
(151) 09.03.2022
(730) **Colour Production, spol. s r.o.**, Lomená 349, Dolní Lhota, 74766, CZ
(740) Jansa, Mokřý, Otevřel & partneři s.r.o., advokátní kancelář, Mgr. et Mgr. Petr Mališ, advokát, Sokola Tůmy 743/16, Ostrava, Mariánské Hory, 70900

(210) O-575508

(510) (16) propagační výrobky z papíru a lepenky, tištěné informační a propagační materiály, brožury, časopisy, letáky, papírové kelímky, obalové materiály a kancelářské potřeby v rámci této třídy; (25) oděvy, zejména trika, košile, mikiny, pokrývky hlavy, zejména kšiltovky, šátky, klobouky; (35) reklamní a propagační činnost v rámci této třídy, reklamní a marketingové služby pro třetí osoby, distribuce a zveřejňování reklamních materiálů; (41) pořádání kulturních a vzdělávacích akcí, festivaly, konference, koncerty, organizování živých vystoupení, prodej a předprodej vstupenek, filmová a hudební produkce - vše v rámci třídy 41; (43) poskytování cateringu, poskytování jídel a nápojů, provoz stánků s občerstvením, provoz kempů, poskytování a rezervace dočasných ubytování.

(511) 16, 25, 35, 41, 43

(540)

COLOURS UNIVERSE

(592) Slovní

(111) **390719**
(220) 29.10.2021
(320) 29.10.2021
(442) 01.12.2021
(151) 09.03.2022
(730) **Colour Production, spol. s r.o.**, Lomená 349, Dolní Lhota, 74766, CZ
(740) Jansa, Mokřý, Otevřel & partneři s.r.o., advokátní kancelář, Mgr. et Mgr. Petr Mališ, advokát, Sokola Tůmy 743/16, Ostrava, Mariánské Hory, 70900

(210) O-575512

(510) (16) propagační výrobky z papíru a lepenky, tištěné informační a propagační materiály, brožury, časopisy, letáky, papírové kelímky, obalové materiály a kancelářské potřeby v rámci této třídy; (25) oděvy, zejména trika, košile, mikiny, pokrývky hlavy, zejména kšiltovky, šátky, klobouky; (35) reklamní a propagační činnost v rámci této třídy, reklamní a marketingové služby pro třetí osoby, distribuce a zveřejňování reklamních materiálů; (41) pořádání kulturních a vzdělávacích akcí, festivaly, konference, koncerty, organizování živých vystoupení, prodej a předprodej vstupenek, filmová a hudební produkce - vše v rámci třídy 41; (43) poskytování cateringu, poskytování jídel a nápojů, provoz stánků s občerstvením, provoz kempů, poskytování a rezervace dočasných ubytování.

(511) 16, 25, 35, 41, 43

(540)

CZECH MUSIC CROSSROADS

(592) Slovní

- (111) **390720**
(220) 29.10.2021
(320) 29.10.2021
(442) 01.12.2021
(151) 09.03.2022
(730) **Colour Production, spol. s r.o.**, Lomená 349, Dolní Lhota, 74766, CZ
(740) Jansa, Mokřý, Otevřel & partneři s.r.o., advokátní kancelář, Mgr. et Mgr. Petr Mališ, advokát, Sokola Tůmy 743/16, Ostrava, Mariánské Hory, 70900
(210) O-575513
(510) (16) propagační výrobky z papíru a lepenky, tištěné informační a propagační materiály, brožury, časopisy, letáky, papírové kelímky, obalové materiály a kancelářské potřeby v rámci této třídy; (25) oděvy, zejména trika, košile, mikiny, pokrývky hlavy, zejména kšiltovky, šátky, klobouky; (35) reklamní a propagační činnost v rámci této třídy, reklamní a marketingové služby pro třetí osoby, distribuce a zveřejňování reklamních materiálů; (41) pořádání kulturních a vzdělávacích akcí, festivaly, konference, koncerty, organizování živých vystoupení, prodej a předprodej vstupenek, filmová a hudební produkce - vše v rámci třídy 41; (43) poskytování cateringu, poskytování jídel a nápojů, provoz stánků s občerstvením, provoz kempů, poskytování a rezervace dočasného ubytování.

(511) 16, 25, 35, 41, 43

(540)

MELTINGPOT

(592) Slovní

- (111) **390721**
(220) 01.11.2021
(320) 01.11.2021
(442) 01.12.2021
(151) 09.03.2022
(730) **WIFCOM a.s.**, Jestřebice 11, Heřmaničky, 25789, CZ
(210) O-575540
(510) (29) špekáčky, párky, klobásy, salámy.

(511) 29

(540)

Škubni si

(592) Slovní

- (111) **390722**
(220) 01.11.2021
(320) 01.11.2021
(442) 01.12.2021
(151) 09.03.2022
(730) **SatoshiLabs Group a.s.**, Kunderatka 2359/17a, Praha 8, Libeň, 18000, CZ
(740) JUDr. Martin Bohuslav, Italská 2581/67, Praha 2, Vinohrady, 12000
(210) O-575541
(510) (9) počítačový software, autentifikační software, softwarové aplikace ke stažení, aplikační software pro mobilní zařízení, počítačový software pro elektronické obchodování, software ke zpracování elektronických plateb, software pro správu financí, elektronické identifikační karty, karty s elektronickým čipem, čipové karty (karty s integrovaným obvodem), elektronická zařízení na převádění měn, elektronické převodníky kryptoměn, počítačový software pro použití jako kryptoměnové peněženky, počítačový software pro převod digitálních měn, virtuálních měn a kryptoměn, přístroje a zařízení týkající se digitálních měn, virtuálních měn a kryptoměn; (35) obchodní informace, obchodní průzkum, obchodní služby konkurenčního zpravodajství, poskytování informací o trhu, poskytování obchodních informací prostřednictvím webových stránek, provozování online trhu pro kupující a prodejce výrobků a služeb, obchodní informace a obchodní rady pro spotřebitele v oblasti výběru zboží a služeb, správa zákaznických věrnostních programů, obchodní informace a obchodní rady pro spotřebitele (poradna pro spotřebitele), zprostředkování obchodů pro třetí strany, srovnávání cen, srovnávací služby, srovnávání kurzů kryptoměn, obchodní informace týkající se digitálních měn, virtuálních měn a kryptoměn, obchodní zprostředkovatelské služby týkající se digitálních měn, virtuálních měn a kryptoměn; (36) služby finanční, finanční poradenské služby, finanční informace, finanční analýza, služby týkající se průzkumu v oblasti financí, poskytování finančních informací prostřednictvím webových stránek, peněžní služby, online bankovníctví, makléřství, jednatelství, zprostředkování směny, zprostředkování pojištění, uzavírání pojištění, obchodování s valutami, služby obchodování a směny měn, nákup a prodej oběživa, online obchodování s měnami v reálném čase, služby virtuálních měn, převody ve virtuální měně, úschova cenností, elektronický převod peněžních prostředků, zpracování plateb kreditní kartou, zpracování plateb debetní kartou, poskytování předplacených karet a kuponů, vystavování hodnotných poukázek, obchodování s virtuálními měnami, nákup a prodej digitálních měn, virtuálních měn a kryptoměn, služby digitálních měn, obchodování s digitálními měnami, služby převodu a směny digitální měn, kryptoměnové služby, obchodování s kryptoměnami, služby převodu a směny kryptoměn, služby digitální peněženky, služby kryptoměnové peněženky, služby kryptografické peněženky, převod a směna Bitcoinů; (41) školení, vyučování, vzdělávání, vzdělávací kurzy v oblasti financí; (42) software jako služba (SaaS), software jako služba (SaaS) pro použití jako kryptoměnová peněženka, technologické poradenství v oblasti kryptoměn, poskytování počítačových programů pro elektronické obchodování.

(511) 9, 35, 36, 41, 42

(540)

Invity.io

uzavírání pojištění, obchodování s valutami, služby obchodování a směny měn, nákup a prodej oběživa, online obchodování s měnami v reálném čase, služby virtuálních měn, převody ve virtuální měně, úschova cenností, elektronický převod peněžních prostředků, zpracování plateb kreditní kartou, zpracování plateb debetní kartou, poskytování předplacených karet a kuponů, vystavování hodnotných poukázek, obchodování s virtuálními měnami, nákup a prodej digitálních měn, virtuálních měn a kryptoměn, služby digitálních měn, obchodování s digitálními měnami, služby převodu a směny digitální měn, kryptoměnové služby, obchodování s kryptoměnami, služby převodu a směny kryptoměn, služby digitální peněženky, služby kryptoměnové peněženky, služby kryptografické peněženky, převod a směna Bitcoinů; (41) školení, vyučování, vzdělávání, vzdělávací kurzy v oblasti financí; (42) software jako služba (SaaS), software jako služba (SaaS) pro použití jako kryptoměnová peněženka, technologické poradenství v oblasti kryptoměn, poskytování počítačových programů pro elektronické obchodování.

(511) 9, 35, 36, 41, 42

(540)

Invity

(592) Slovní

- (111) **390723**
(220) 01.11.2021
(320) 01.11.2021
(442) 01.12.2021
(151) 09.03.2022
(730) **SatoshiLabs Group a.s.**, Kunderatka 2359/17a, Praha 8, Libeň, 18000, CZ
(740) JUDr. Martin Bohuslav, Italská 2581/67, Praha 2, Vinohrady, 12000
(210) O-575544

(510) (9) počítačový software, autentifikační software, softwarové aplikace ke stažení, aplikační software pro mobilní zařízení, počítačový software pro elektronické obchodování, software ke zpracování elektronických plateb, software pro správu financí, elektronické identifikační karty, karty s elektronickým čipem, čipové karty (karty s integrovaným obvodem), elektronická zařízení na převádění měn, elektronické převodníky kryptoměn, počítačový software pro použití jako kryptoměnové peněženky, počítačový software pro převod digitálních měn, virtuálních měn a kryptoměn, přístroje a zařízení týkající se digitálních měn, virtuálních měn a kryptoměn; (35) obchodní informace, obchodní průzkum, obchodní služby konkurenčního zpravodajství, poskytování informací o trhu, poskytování obchodních informací prostřednictvím webových stránek, provozování online trhu pro kupující a prodejce výrobků a služeb, obchodní informace a obchodní rady pro spotřebitele v oblasti výběru zboží a služeb, správa zákaznických věrnostních programů, obchodní informace a obchodní rady pro spotřebitele (poradna pro spotřebitele), zprostředkování obchodů pro třetí strany, srovnávání cen, srovnávací služby, srovnávání kurzů kryptoměn, obchodní informace týkající se digitálních měn, virtuálních měn a kryptoměn, obchodní zprostředkovatelské služby týkající se digitálních měn, virtuálních měn a kryptoměn; (36) služby finanční, finanční poradenské služby, finanční informace, finanční analýza, služby týkající se průzkumu v oblasti financí, poskytování finančních informací prostřednictvím webových stránek, peněžní služby, online bankovníctví, makléřství, jednatelství, zprostředkování směny, zprostředkování pojištění, uzavírání pojištění, obchodování s valutami, služby obchodování a směny měn, nákup a prodej oběživa, online obchodování s měnami v reálném čase, služby virtuálních měn, převody ve virtuální měně, úschova cenností, elektronický převod peněžních prostředků, zpracování plateb kreditní kartou, zpracování plateb debetní kartou, poskytování předplacených karet a kuponů, vystavování hodnotných poukázek, obchodování s virtuálními měnami, nákup a prodej digitálních měn, virtuálních měn a kryptoměn, služby digitálních měn, obchodování s digitálními měnami, služby převodu a směny digitální měn, kryptoměnové služby, obchodování s kryptoměnami, služby převodu a směny kryptoměn, služby digitální peněženky, služby kryptoměnové peněženky, služby kryptografické peněženky, převod a směna Bitcoinů; (41) školení, vyučování, vzdělávání, vzdělávací kurzy v oblasti financí; (42) software jako služba (SaaS), software jako služba (SaaS) pro použití jako kryptoměnová peněženka, technologické poradenství v oblasti kryptoměn, poskytování počítačových programů pro elektronické obchodování.

(592) Slovní

(111) **390724**

(220) 01.11.2021

(320) 01.11.2021

(442) 01.12.2021

(151) 09.03.2022

(730) **SatoshiLabs Group a.s.**, Kundratka 2359/17a, Praha 8, Libeň, 18000, CZ

(740) JUDr. Martin Bohuslav, Italská 2581/67, Praha 2, Vinohrady, 12000

(210) O-575545

(591) Barevná

(510) (9) počítačový software, autentifikační software, softwarové aplikace ke stažení, aplikační software pro mobilní zařízení, počítačový software pro elektronické obchodování, software ke zpracování elektronických plateb, software pro správu financí, elektronické identifikační karty, karty s elektronickým čipem, čipové karty (karty s integrovaným obvodem), elektronická zařízení na převádění měn, elektronické převodníky kryptoměn, počítačový software pro použití jako kryptoměnové peněženky, počítačový software pro převod digitálních měn, virtuálních měn a kryptoměn, počítačový software pro směnu digitálních měn, virtuálních měn a kryptoměn, přístroje a zařízení týkající se digitálních měn, virtuálních měn a kryptoměn; (35) obchodní informace, obchodní průzkum, obchodní služby konkurenčního zpravodajství, poskytování informací o trhu, poskytování obchodních informací prostřednictvím webových stránek, provozování online trhu pro kupující a prodejce výrobků a služeb, obchodní informace a obchodní rady pro spotřebitele v oblasti výběru zboží a služeb, správa zákaznických věrnostních programů, obchodní informace a obchodní rady pro spotřebitele (poradna pro spotřebitele), zprostředkování obchodů pro třetí strany, srovnávání cen, srovnávací služby, srovnávání kurzů kryptoměn, obchodní informace týkající se digitálních měn, virtuálních měn a kryptoměn, obchodní zprostředkovatelské služby týkající se digitálních měn, virtuálních měn a kryptoměn, srovnávací služby týkající se digitálních měn, virtuálních měn a kryptoměn; (36) služby finanční, finanční poradenské služby, finanční informace, finanční analýza, služby týkající se průzkumu v oblasti financí, poskytování finančních informací prostřednictvím webových stránek, peněžní služby, online bankovníctví, makléřství, jednatelství, zprostředkování směny, zprostředkování pojištění, uzavírání pojištění, obchodování s valutami, služby obchodování a směny měn, nákup a prodej oběživ, online obchodování s měnami v reálném čase, služby virtuálních měn, převody ve virtuální měně, úschova cenností, elektronický převod peněžních prostředků, zpracování plateb kreditní kartou, zpracování plateb debetní kartou, poskytování předplacených karet a kuponů, vystavování hodnotných poukázek, obchodování s virtuálními měnami, nákup a prodej digitálních měn, virtuálních měn a kryptoměn, služby digitálních měn, obchodování s digitálními měnami, služby převodu a směny digitální měn, kryptoměnové služby, obchodování s kryptoměny, služby převodu a směny kryptoměn, služby digitální peněženky, služby kryptoměnové peněženky, služby kryptografické peněženky, převod a směna Bitcoinů; (41) školení, vyučování, vzdělávání, vzdělávací kurzy v oblasti financí; (42) software jako služba (SaaS), software jako služba (SaaS) pro použití jako kryptoměnová peněženka, software jako služba (SaaS) pro použití jako kryptografická peněženka, technologické poradenství v oblasti kryptoměn, poskytování počítačových programů pro elektronické obchodování.

(511) 9, 35, 36, 41, 42

(540)

(593) Obrazová

(111) **390725**

(220) 01.11.2021

(320) 01.11.2021

(442) 01.12.2021

(151) 09.03.2022

(730) **Valkovič Michael Ing.**, Na Klikovce 1279/3, Praha 4, Nusle, 14000, CZ

(210) O-575549

(510) (28) potřeby pro sport - šerm, šermířské zbraně; (41) výuka šermu, vzdělávání, školení, sportovní a kulturní činnosti související se šermem a výukou šermu.

(511) 28, 41

(540)



(593) Obrazová

(111) **390726**

(220) 02.11.2021

(320) 02.11.2021

(442) 01.12.2021

(151) 09.03.2022

(730) **Klinerová Veronika**, Roháčova 167/27, Praha 3, Žižkov, 13000, CZ

(210) O-575553

(591) Barevná

(510) (9) ozdobné magnety, magnety, magnety na lednici; (16) plánovací kalendáře (tiskoviny), tiskárenské výrobky, papírnické zboží a vzdělávací potřeby.

(511) 9, 16

(540)

(593) Obrazová

(111) **390727**

(220) 02.11.2021

(320) 02.11.2021

(442) 01.12.2021

(151) 09.03.2022

(730) **Fouani Eva**, V Horkách 1413/6, Praha 4, 14000, CZ

(210) O-575554

(591) Barevná

(510) (35) reklama, propagace, řízení, organizace a administrativní obchodní činnosti, kancelářské práce; (36) finanční, peněžní a bankovní služby, pojišťovací služby, služby v oblasti nemovitostí; (41) vzdělávání, školení, zábava, sportovní a kulturní činnosti.

(511) 35, 36, 41

(111) **390725**

(220) 01.11.2021

(320) 01.11.2021

(442) 01.12.2021

(151) 09.03.2022

(730) **Valkovič Michael Ing.**, Na Klikovce 1279/3, Praha 4, Nusle, 14000, CZ

(210) O-575549

(540)



(593) Obrazová

(111) **390728**

(220) 02.11.2021

(320) 02.11.2021

(442) 01.12.2021

(151) 09.03.2022

(730) **Bánský Marek JUDr.**, Elišky Krásnohorské 10/2, Praha 1, Josefov, 11000, CZ

(210) O-575558

(510) (45) advokátní a právní služby.

(511) 45

(540)

AKBH

(592) Slovní

(111) **390729**

(220) 02.11.2021

(320) 02.11.2021

(442) 01.12.2021

(151) 09.03.2022

(730) **SAZKA a.s.**, Evropská 866/69, Praha 6, Vokovice, 16000, CZ

(740) Mgr. Eva Halaxová, Jinonická 804/80, Praha 5, Košíře, 15800

(210) O-575564

(591) Barevná

(510) (38) telekomunikační služby, mobilní telekomunikační služby, provozování mobilní telekomunikační sítě pro bezdrátový přenos hlasu a dat, služby mobilního připojení k síti Internet včetně vysokorychlostního připojení a přenosu hlasové služby přes internetový protokol, peer-to-peer komunikace, služby instant messaging, osobní komunikační služby, pager služby, služby elektronické pošty, sledování mobilních telefonů pomocí satelitních signálů a zjišťování polohy mobilních telefonů pomocí satelitních signálů, radio-paging, poskytování bezdrátového aplikačního protokolu (WAP), včetně služeb využívajících zabezpečeného komunikačního kanálu, hlasová pošta, provádění videokonferencí, video-telefonní služby, služby zprostředkování přístupu ke všem druhům datových a informačních sítí a Internetu, služby textových a multimediálních zpráv, poskytování telekomunikačních a komunikačních databází, služby umožňující spotřebitelům stahovat digitální obsah prostřednictvím sítě a serveru do osobní databáze, provozování on-line komunikačních fór, přenos sportovních utkání, poskytování telekomunikačního přístupu pro hazardní hry prostřednictvím internetu a počítačových sítí.

(511) 38

(540)



(593) Obrazová

(111) **390730**

(220) 08.11.2021

(320) 08.11.2021

(442) 01.12.2021

(151) 09.03.2022

(730) **L I N E T spol. s r.o.**, Železčice 5, Slaný, 27401, CZ

(210) O-575672

(510) (10) nábytek a lůžkoviny pro lékařské účely, zařízení pro manipulaci s pacienty; (20) postele a lůžka, lůžkoviny, matrace, polštáře a podušky, nábytek; (37) údržba a opravy nábytku, instalační a montážní služby výše uvedených výrobků ve třídách 10 a 20, čištění, opravy a údržba výše uvedených výrobků ve třídách 10 a 20.

(511) 10, 20, 37

(540)

ESSENZA

(592) Slovní

(111) **390731**

(220) 09.11.2021

(320) 09.11.2021

(442) 01.12.2021

(151) 09.03.2022

(730) **JetBrains s.r.o.**, Na hřebenech II 1718/10, Praha 4, Nusle, 14000, CZ

(740) Rott, Růžička & Guttman a spol., Vyskočilova 1566, Praha 4, Michle, 14000

(210) O-575692

(510) (9) stahovatelný software pro analýzu a použití při zpracování a kompletaci přirozeného jazyka, pro korektury, kontrolu pravopisu, gramatické opravy, překlady, parafrázování, zvýšení kvality vyjadřování, pro slovní zásoby a syntaxe textu prostřednictvím návrhů týkajících se pravopisu, výběru slov a prvků přirozeného jazyka, pro hlášení uživatelských vylepšení; (42) softwarové služby pro analýzu a použití při zpracování a kompletaci přirozeného jazyka, korektury, kontroly pravopisu, překlady, parafrázování, gramatické opravy, překlady, parafrázování, zvýšení kvality vyjadřování, slovní zásoby a syntaxe textu prostřednictvím návrhů týkajících se pravopisu, výběru slov a prvků přirozeného jazyka, konzultační služby a poskytování webových stránek týkajících se softwaru pro analýzu a použití při zpracování a kompletaci přirozeného jazyka, korektury, kontroly pravopisu, překlady, parafrázování, gramatické opravy, zvýšení kvality vyjadřování, slovní zásoby a syntaxe textu prostřednictvím návrhů týkajících se pravopisu, výběru slov a prvků přirozeného jazyka, pro hlášení uživatelských vylepšení.

(511) 9, 42

(540)

Grazie

(592) Slovní

(111) **390732**
(220) 23.03.2016
(320) 23.03.2016
(442)
(151) 09.03.2022
(730) **NOVEL BRANDS LIMITED**, CONCORDE HOUSE, 18 MARGARET STREET, BRIGHTON, BN2 1TS, GB
(740) Havel, Holásek & Partners, Attorneys at law, Mgr. Robert Nešpůrek, LL.M., Týn 1049/3, CZ-110 00 Praha 1
(210) O-577242

(510) (9) software s rozšířenou realitou k použití v mobilních zařízeních k integraci elektronických dat s prostředím reálného světa; (35) reklamní agentury; (42) navrhování počítačového softwaru.

(511) 9, 35, 42

(540)

Reality Engine

(592) Slovní

Přehled zápisů ochranných známek se změnou ve vztahu ke zveřejněným přihláškám

Kapitola obsahuje údaje o ochranných známkách zapsaných na základě ustanovení § 28 odst. 1 zákona č. 441/2003 Sb., u kterých došlo ke změně údajů oproti zveřejněné přihlášce ochranné známky.

Číselný přehled (111)			
390646	390647	390648	390649

Zápisy ochranných známek se změnou ve vztahu ke zveřejněným přihláškám

(111) **390646**
(220) 25.10.2019
(320) 25.10.2019
(442) 01.04.2020
(151) 09.03.2022
(540)

HiBiCELLA

(592) Slovní
(730) **Gaye Papa MUDr.**, Kurzova 2374/23, Praha 5, Stodůlky, 15500, CZ
(510) (3) ambra (parfumerie), adstringentní přípravky pro kosmetické účely, barviva na vlasy, kosmetické barvy, kolínská voda, kosmetické tužky, výtažky z květin (parfumerie), lak na vlasy, lak na nehty, leštící červeň, líčidla, spreje pro osvěžení dechu, parfémovaná voda, parfémy, pižmo (parfumerie), kosmetické přípravky proti pocení, pomády pro kosmetické účely, pudr (líčidlo), rtěnky, kosmetické přípravky na řasy, safrol, šampóny, tuky pro kosmetické účely, vlasové vody, voňavkářské výrobky; (18) kosmetické neceséry (kufříky na kosmetiku prodávané prázdné); (29) mléčné nápoje s převážujícím podílem mléka, jogurt, náhražky mléka, mandlové mléko, kokosové mléko, arašídové mléko, rýžové mléko, sójové mléko, konzervované houby, luštěniny a ořechy upravené pro lidskou spotřebu, semena určená pro lidskou spotřebu (ne jako ochucovadla nebo příchutě); (32) minerální vody (nápoje), mošty, nealkoholické nápoje, ovocné šťávy (nealkoholické nápoje), pivo, sirupy na výrobu nápojů, sodovka, zeleninové šťávy (nealkoholické nápoje), nápoje iontové nealkoholické.
(511) 3, 18, 29, 32
(210) O-559427

(591) Barevná
(511) 1, 21
(210) O-566528

(111) **390648**
(220) 27.01.2021
(320) 27.01.2021
(442) 10.03.2021
(151) 09.03.2022
(540)

Belea

(592) Slovní
(730) **Botanico s.r.o.**, Primátorská 296/38, Praha 8, Libeň, 18000, CZ
(510) (30) čaje, sáčkové čaje, ovocné čaje, náhražky čaje, neléčivé bylinkové čaje, bylinkové čaje (neléčivé), sáčkové čaje k přípravě neléčivého čaje, neléčivé čaje obsahující citrón.
(511) 30
(210) O-569334

(111) **390649**
(220) 15.02.2021
(320) 15.02.2021
(442) 14.04.2021
(151) 09.03.2022
(540)

(111) **390647**
(220) 11.09.2020
(320) 11.09.2020
(442) 17.02.2021
(151) 09.03.2022
(540)



(593) Obrazová
(730) **REDWOODEN s.r.o.**, Vinohradská 366/91, Brno, Černovice, 61800, CZ
(510) (20) nábytek, zrcadla, nádoby na skladování a přepravu, ne kovové.
(591) Barevná
(511) 20
(210) O-569783

(593) Obrazová
(730) **Šumperská likérka - ALKO s.r.o.**, Temenická 2281/103, Šumperk, 78701, CZ
(510) (1) alkohol, cukerné alkoholy; (21) skleničky na alkohol.

Obnovy zápisu ochranných známek

(111) **110133**
(220) 13.08.1912
(151) 13.08.1912
(540)

CLARAX

(592) Slovní
(730) **LKOCZ, a.s.**, Osiková 1781/2c, České Budějovice, 37008, CZ
(740) PROPATENT, JUDr. Matěj Sedláček, Pod Pekařkou 107/1, Praha 4, Podolí, 14700
(510) Apreturní prostředky, prášek do pečiva, vosk na vousy, benzin, bělidla, voskovací hmota, borax, brilantina, chemické výrobky, chemické výrobky pro textilní průmysl, /chemicko-technické výrobky/, ceresin a ceresinové výrobky, kosmetické krémy, hnojiva, esence kosmetické, výtažky kosmetické, barvy a barviva, tuky a to technické, medicínální, jedlé a jiné tuky všech druhů, rozpouštědla tuků /extrakční prostředky/, prostředky k odstraňování skvrn, tuková kyselina, fermež, prostředky na vydělávání kůže, glycerin a glycerinové výrobky, voda na vlasy a na hlavu, zubní a ústní voda, pryskyřice, prášek na hmyz, svíčky všeho druhu, lepidla, laky, osvětlovací prostředky, noční knůtky všeho druhu, materiálie, oleje a to jedlé, technické, éterické a svítící oleje všech druhů, parafin a parafinové výrobky, voňavinky, pudr, pomáda na vousy a na vlasy, přípravky a to kosmetické, louhové, prací a toaletní přípravky, pasta na čidění kovů, kůže, dřeva, skla a kamene, prostředky na čidění, čištění a konservování, prostředky proti rezu, masti, šlichtovací prostředky, mazadla, černidlo na obuv, krém na boty, mýdlo a to pro domácnost, toaletní, medicínální, na drhnutí, čidící, na zuby a jiná mýdla v pevné, měkké, tekuté, práškovité a jiné formě, mydlářské zboží, soda, škrob a škrobové přípravky, stearin a stearinové výrobky, inkoust, voskové zboží, vosk, modřidlo, prací prášek, vodní sklo, leštidlo, zubní prášek, zubní pasta, zápalky; pekařské zboží všeho druhu, piva všeho druhu, máslo a umělé jedlé tuky všeho druhu, dietní prostředky, esence, tuky a tukové výrobky všeho druhu /margarin a margarínové výrobky, rostlinné tuky, tukové náhražky/ rybí konzervy všeho druhu a náhražky, maso všeho druhu, čerstvé, sušené, připravené, konzervy nebo výtažky z masa všeho druhu a požívatin vyráběné s přísadou masa, ovocné šťávy a to alkoholické a nealkoholické všeho druhu, plody, krmiva, nápoje všeho druhu, obilí a mlýnské výrobky a s přísadou obilí vyráběné požívatin, zelenina čerstvá, sušená a konzervovaná všeho druhu a s přísadou zeleniny vyráběné požívatin, koření všeho druhu, ovesné výrobky všeho druhu, okopaniny všeho druhu a s přísadou okopanin vyráběné požívatin, luštěniny všeho druhu, med a medové přípravky všeho druhu a medové náhražky, káva a kávové náhražky všeho druhu, kakao, zemědělské produkty, limonády a to přírodní a umělé všeho druhu, slad, sladové výrobky a výtažky všeho druhu, marmelády všeho druhu, mouka a výrobky z mouky všeho druhu a s přísadou mouky vyráběné požívatin, mléko čerstvé, kondensované, konzervované, sušené a mléčné přípravky všeho druhu, minerální vody přírodní a umělé všeho druhu, potraviny, oleje všeho druhu, ovoce všeho druhu, ovocné přípravky a výrobky všeho druhu, čerstvé, konzervované a sušené ovoce všeho druhu a s přísadou ovoce vyráběné požívatin, soli a to zřídlové, koupelové a minerální soli všeho druhu, omastek všeho druhu, čokoláda, čokoládové přípravky nebo výrobky všeho druhu, lihoviny všeho druhu /likéry, výtažky, rum, esence/ syrob a syrobové přípravky všeho druhu a s přísadou syrobu vyráběné požívatin, čaj, vína všeho druhu, cukr a cukrové zboží všeho druhu, cukrové pečivo /sušenky a suchary všeho druhu/ požívatin, lůj všeho druhu.
(511) 1, 3, 5, 29, 33
(210) O-1511

(111) **113333**
(220) 17.05.1902
(151) 17.05.1902
(540)

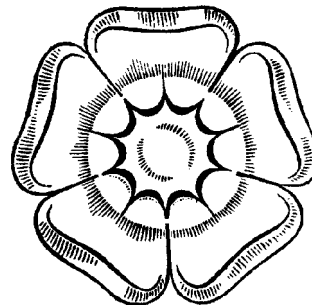

(593) Obrazová
(730) **JIP - Papírny Větrník, a. s.**, Papírenská čp. 2, Větrník, 38211, CZ
(740) PatentCentrum Sedlák & Partners s.r.o., Okružní 2824, České Budějovice, České Budějovice 3, 37001
(510) (16) veškeré papírové výrobky.
(511) 16
(210) O-1480

(111) **155069**
(220) 13.02.1962
(151) 29.04.1962
(540)

LUKOSAN

(592) Slovní
(730) **Lučební závody a.s. Kolín**, Pražská 54, Kolín, Kolín II, 28002, CZ
(740) PATENTSERVIS Praha a.s., Na Podkovce 281/10, Praha 4, Podolí, 14700
(510) Silikonové pasty a tuky.
(511) 1, 4
(210) O-26119

(111) **155070**
(220) 13.02.1962
(151) 29.04.1962
(540)

LUKOPREN

(592) Slovní
(730) **Lučební závody a.s. Kolín**, Pražská 54, Kolín, Kolín II, 28002, CZ
(740) PATENTSERVIS Praha a.s., Na Podkovce 281/10, Praha 4, Podolí, 14700
(510) Silikonové kaučuky.
(511) 1, 17
(210) O-26120

(111) **155071**
(220) 13.02.1962
(151) 29.04.1962
(540)

LUKOFOB

(592) Slovní
(730) **Lučební závody a.s. Kolín**, Pražská 54, Kolín, Kolín II, 28002, CZ
(740) PATENTSERVIS Praha a.s., Na Podkovce 281/10, Praha 4, Podolí, 14700
(510) (1) silanolát sodný.
(511) 1
(210) O-26121

(111) **161010**
(220) 07.03.1972
(151) 08.09.1972
(540)

LUMMUS DPG

(592) Slovní
(730) **Lummus Technology LLC**, 5825 North Sam Houston Parkway West, Suite 600, Houston, 77086, TX, US
(740) Čermák a spol., JUDr. Karel Čermák Ph.D., LL.M., Elišky Peškové 735/15, Praha 5, Smíchov, 15000
(510) Přístroje pro průmyslové závody a zařízení pro provozy chemické, rafinační, petrochemické, metalurgické, jaderné, celulosní a papírenské, plastikářské, na výrobu umělých vláken, na výrobu hnojiv, na zpracování potravin, na zpracování uhlí, pro provozy energetické, včetně kapalinových a plynových ohřivačů a jejich částí, výměníků tepla, zařízení pro chlazení vzduchu, zařízení kondenzačních parních generátorů, kolon destilačních a frakčních a jejich částí, kalicích zařízení a zařízení pro pomalé koksování; tiskoviny, modrotisky a jiné výkresy průmyslových zařízení a postupů pro výrobu chemikálií a chemických komposic; chemikálie a chemické komposice; poskytování služeb v oboru finančního projektování a poradenství pro průmysl chemický a jiný a pro energetické závody, inženýrské, návrhové, konstrukční, zaváděcí, opravárenské, údržbářské a dodavatelské služby pro závody, výrobní jednotky, přidružená zařízení a provozy podniků chemických, petrochemických, rafinačních, metalurgických, jaderných, celulosních a papírenských, na výrobu umělých hmot, na výrobu umělých vláken, na výrobu hnojiv, na zpracování potravin, na zpracování uhlí, poradní inženýrské služby, služby pro provozy laboratorní a tovární, služby pro využívání a získávání práv k výrobním způsobům v průmyslu chemickém, petrochemickém, rafinačním, metalurgickém, jaderném, celulosním a papírenském, plastikářském, umělých vláken, farmaceutickém, na výrobu hnojiv, na zpracování potravin a na zpracování uhlí.
(511) 1, 7, 11, 16, 36, 37, 40, 42
(210) O-45982

(111) **162571**
(220) 09.08.1972
(151) 24.10.1975
(540)

W-K-M

(592) Slovní
(730) **Cameron International Corporation**, 5599 San Felipe Street, 16th Floor, Houston, 77056, TX, US
(740) Vsetečka Zelený Švorčík a partneři, advokátní a patentová kancelář, JUDr. Michal Havlík, Hálkova 1406/2, Praha 2, Nové Město, 12000
(510) (7) ventily pro kontrolu kapalin a plynů, části těchto ventilů, zařízení pro mechanické a ruční ovládání těchto ventilů.
(511) 7
(210) O-46369

(111) **165198**
(220) 23.03.1982
(151) 08.10.1982
(540)

WINDSOR

(592) Slovní
(730) **ALPA, a.s.**, Hornoměstská 378, Velké Meziříčí, 59425, CZ
(510) (3) toaletní mýdlo a kosmetické výrobky.
(511) 3
(210) O-52615

(111) **174618**
(220) 06.03.1992
(151) 24.01.1994
(540)



(594) Slovní grafická
(730) **REHAU Industries SE & Co. KG**, Otto-Hahn-Straße 2, 95111 Rehad, DE
(740) Čermák a spol., JUDr. Karel Čermák Ph.D., LL.M., Elišky Peškové 735/15, Praha 5, Smíchov, 15000
(510) Polotovary z plastických hmot ve tvaru profilů a tvarovaných kusů pro automobilový a nábytkářský průmysl a pro výrobu oken; trubky z plastických hmot pro stavbu silnic včetně ochrany kabelů, jakož i pro vodní hospodářství, zavlažování a odvodňování; části lékařských a zdravotnických přístrojů, zejména hadice, tvarované díly, profily vždy zcela nebo částečně z plastických hmot; polotovary z plastických hmot pro elektrický a elektronický průmysl a výrobu letadel; hadice z plastických hmot pro průmysl a domácnost.
(511) 9, 11, 17, 19
(210) O-67100

(111) **175014**
(220) 29.04.1992
(151) 21.02.1994
(540)

MAVERICK

(594) Slovní grafická
(730) **WRANGLER APPAREL CORP.**, 3411 Silverside Road, 19810 Wilmington, DE, US
(740) Vsetečka Zelený Švorčík a partneři, advokátní a patentová kancelář, JUDr. Pavel Zelený, advokát, Hálkova 1406/2, Praha 2, Nové Město, 12000
(510) (25) džínsy; bundy; kalhoty; teplákové soupravy; košile; krátké kalhoty a sukně.
(511) 25
(210) O-68277

(111) **175789**
(220) 12.06.1992
(151) 18.04.1994
(540)

ALTERMED

(592) Slovní
(730) **OMEGA PHARMA a.s.**, Vídeňská 188/119d, Brno, Dolní Heršpice, 61900, CZ
(740) Rott, Růžička & Guttman a spol., Vyskočilova 1566, Praha 4, Michle, 14000
(510) Léčivé byliny včetně dietetických čajů, běžných čajů, byliny včetně výtažků (mastí, kapek) a kosmetických přípravků z nich.
(511) 5, 30, 31
(210) O-69262

(111) **176805**
(220) 03.03.1992
(151) 24.05.1994
(540)

U sv. Křtštofa



(594) Kombinovaná
(730) **Arcidiecézní charita Praha**, Londýnská 13/44, Praha 2, Vinohrady, 12000, CZ
(740) Mgr. Ing. Marek Němec, advokát, Nádražní 106, Sedlčany, 26401
(510) Knihy, maso, ryby, drůbež, zvěřina, mléko, káva a nápoje z kávy, čaj, kakao, chléb, pečivo, zmrzlina, ovoce, zelenina, pivo, minerální vody, nealkoholické nápoje, ovocné šťávy, víno, restaurační a hotelové služby.
(511) 16, 29, 30, 31, 32, 33, 42
(210) O-67036

(111) **177766**
(220) 05.05.1992
(151) 28.06.1994
(540)



(594) Kombinovaná
(591) Barevná
(730) **Berousek Stanislav**, Veselá 165/16, Brno, Brno-město, 60200, CZ
(510) Ubytovací a restaurační služby, služby v oblasti cestovního ruchu.
(511) 39, 42
(210) O-68343

(111) **177967**
(220) 01.04.1992
(151) 01.07.1994
(540)

ST. CHRISTOPHORUS

(592) Slovní
(730) **Arcidiecézní charita Praha**, Londýnská 13/44, Praha 2, Vinohrady, 12000, CZ
(740) Mgr. Ing. Marek Němec, advokát, Nádražní 106, Sedlčany, 26401
(510) Knihy, potravinářské zboží, restaurační a hotelové služby, šicí stroje a elektrické přístroje pro domácnost a opravy těchto výrobků
(511) 7, 9, 16, 29, 30, 31, 42
(210) O-67677

(111) **178107**
(220) 22.04.1992
(151) 12.07.1994
(540)

LEXMARK

(594) Kombinovaná
(730) **LEXMARK INTERNATIONAL, INC., společnost zřízená podle zákonů státu Delaware**, 55 Railroad Avenue, Greenwich, CT, US
(740) Advokátní a patentová kancelář Traplová, Hakr, Kubát, Mgr. Jana Šuranová Traplová, Přístavní 24, Praha 7, 17000
(510) Oleje na topné válce a topné pásy pro xerografická zařízení. Textové procesory, tiskárny, kombinované sestavy tiskárna - počítač, telefaxová zařízení, snímače obrazových předloh (scannery), počítačové programy pro tisk, počítačové programy pro zpracování obrazu, adaptéry k počítačům pro tisk, adaptéry ke počítačům pro zpracování obrazu, klávesnice, počítačové myši, kulové ovladače, kombinovaná vstupní zařízení myši s kulovým ovladačem, ruční snímače souřadnic, ruční čtečky znaků, řadiče pro sdílení tiskárny, adaptéry k tiskárnám pro zapojení v počítačové síti, a části a příslušenství ke všem výše uvedeným zařízením; topné válce a topné pásy pro xerografická zařízení, části a příslušenství xerografických zařízení, tiskové hlavy pro inkoustové tryskové tiskárny, tiskové hlavy pro jehličkové maticové tiskárny, počítačové programy a kazety pro tvorbu typů písma, barvy pro xerografická zařízení, vývojky pro xerografická zařízení, dvoukomorové podavače papíru a podavače obálek, zásobníky pro podavače papíru, kloboučky kláves a potisky klávesnic, typová kolečka, podavače předloh, zásobníky pro podavače papíru. Psací stroje, včetně součástí a příslušenství; pásy do psacího stroje, elektronické moduly s typy písma, tiskové hlavy pro termotiskárny, jednoduché tiskové hlavy, elektroerozní papír, papír do tiskáren, papír do kopírovacích zařízení, průhledné fólie, razítkové plošky a barvy, barvicí pásy do tiskáren, barvicí válce, zásobníky barvy do laserových tiskáren, náplně do inkoustových tryskových tiskáren, náplně do inkoustových maticových tiskáren.
(511) 4, 9, 16
(210) O-68108

(111) **179320**
(220) 24.03.1992
(151) 01.09.1994
(540)

U sv. Křtštofa



(594) Kombinovaná
(730) **Arcidiecézní charita Praha**, Londýnská 13/44, Praha 2, Vinohrady, 12000, CZ
(740) Mgr. Ing. Marek Němec, advokát, Nádražní 106, Sedlčany, 26401
(510) Dopravní služby, provozování cestovní kanceláře, provozování zařízení sociální péče a sociální služby, šicí stroje a elektrické přístroje pro domácnost, opravárenská činnost.
(511) 7, 37, 39, 42
(210) O-67453

(111) **179480**
(220) 24.03.1992
(151) 08.09.1994
(540)

U SV. KRYŠTOFA

(592) Slovní
(730) Arcidiecézní charita Praha, Londýnská 13/44, Praha 2, Vinohrady, 12000, CZ
(740) Mgr. Ing. Marek Němec, advokát, Nádražní 106, Sedlčany, 26401
(510) Dopravní služby, provozování cestovní kanceláře.
(511) 39, 42
(210) O-67454

(111) **180622**
(220) 06.10.1992
(151) 31.10.1994
(540)



(594) Kombinovaná
(730) United States Nutrition, Inc., 2100 Smithtown Avenue, Ronkonkoma, NY, US
(740) KOREJZOVA LEGAL v.o.s., JUDr. Petra Sauvage de Brantes, advokátka, Korunní 810/104, Praha 10, Vinohrady, 10100
(510) (5) přísady do stravy obsahující vitaminy.
(511) 5
(210) O-72099

(111) **180625**
(220) 06.10.1992
(151) 31.10.1994
(540)

ACEROLA PLUS

(592) Slovní
(730) United States Nutrition, Inc., 2100 Smithtown Avenue, Ronkonkoma, NY, US
(740) KOREJZOVA LEGAL v.o.s., JUDr. Petra Sauvage de Brantes, advokátka, Korunní 810/104, Praha 10, Vinohrady, 10100
(510) (5) přísady do stravy obsahující vitaminy.
(511) 5
(210) O-72098

(111) **180783**
(220) 14.05.1992
(151) 04.11.1994
(540)



(594) Kombinovaná
(730) COLORLAK, a.s., Tovární 1076, Staré Město, 68603, CZ
(740) Ing. Zdeněk Kučera, Dlouhá 207, Slušovice, 76315
(510) Nátěrové hmoty, anorganické pigmenty, syntetické pryskyřice; stroje a zařízení pro chemický průmysl; kovové a plastické obaly; dřevěné obaly a přepravní skříně; výzkum a vývoj.
(511) 1, 2, 6, 7, 17, 20, 42
(210) O-68543

(111) **180784**
(220) 14.05.1992
(151) 04.11.1994
(540)

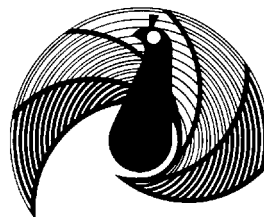

(593) Obrazová
(730) COLORLAK, a.s., Tovární 1076, Staré Město, 68603, CZ
(740) Ing. Zdeněk Kučera, Dlouhá 207, Slušovice, 76315
(510) Nátěrové hmoty, anorganické pigmenty, syntetické pryskyřice, stroje a zařízení pro chemický průmysl, kovové a plastické obaly, dřevěné obaly a přepravní skříně, výzkum a vývoj.
(511) 1, 2, 6, 7, 17, 20, 42
(210) O-68544

(111) **180785**
(220) 14.05.1992
(151) 04.11.1994
(540)

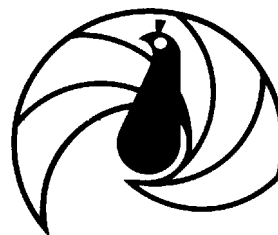

(593) Obrazová
(730) COLORLAK, a.s., Tovární 1076, Staré Město, 68603, CZ
(740) Ing. Zdeněk Kučera, Dlouhá 207, Slušovice, 76315
(510) Nátěrové hmoty, anorganické pigmenty, syntetické pryskyřice, stroje a zařízení pro chemický průmysl, kovové a plastické obaly, dřevěné obaly a přepravní skříně, výzkum a vývoj.
(511) 1, 2, 6, 7, 17, 20, 42
(210) O-68545

(111) **182300**
(220) 04.08.1992
(151) 11.01.1995
(540)

POTRAVINOVÁ BANKA

(592) Slovní
(730) Česká federace potravinových bank, z.s., náměstí Winstona Churchilla 1800/2, Praha 3, Žižkov, 13000, CZ
(510) Shromažďování, skladování a distribuce potravin, charitativní činnost, boj proti plýtvání a proti chudobě.
(511) 29, 30, 31
(210) O-70682

(111) **183171**
(220) 02.07.1992
(151) 28.02.1995
(540)

PICKFORDS

(592) Slovní
(730) Pickfords 1646 Limited, Unit 10 Drury Way Industrial Estate, Laxton Close, London, NW10 0TG, GB
(740) KOREJZOVA LEGAL v.o.s., JUDr. Petra Sauvage de Brantes, advokátka, Korunní 810/104, Praha 10, Vinohrady, 10100
(510) (39) doprava, přeprava a skladování zboží.

(511) 39
(210) O-69873

(111) **184636**
(220) 22.09.1992
(151) 03.05.1995
(540)

RELIA

(592) Slovní
(730) **RELIA s.r.o.**, 8. března 12/3, Liberec, Liberec V-Kristiánov, 46005, CZ
(510) Přístroje pro osvětlení, topení, ventilaci, distribuci vody; tiskárenské výrobky, papírenské zboží, psací stroje a kancelářské potřeby, učební pomůcky s výjimkou aparátů; stavební materiály nekovové, neohebné trubky nekovové; nábytek, výrobky ze dřeva, korku, rákosu apod. pro vybavení a úpravu interiérů; alkoholické nápoje; tabák; propagační činnost, pomoc při řízení obchodní činnosti, obchodní administrativa, kancelářské práce; realitní činnost; služby finanční, peněžní, nemovitostní; reklamní činnost; provádění dražeb mimo výkon rozhodnutí; činnost ekonomických a organizačních poradců.
(511) 11, 16, 19, 20, 33, 34, 35, 36
(210) O-71778

(111) **185251**
(220) 19.03.1992
(151) 26.05.1995
(540)



(593) Obrazová
(730) **Skála Miroslav Ing.**, č. ev. 8, Fryšava pod Žakovou horou, 59204, CZ
(740) Ing. Vítězslav Žák, patentový zástupce, Ostopovická 4, Troubsko, 66441
(510) Lékařské a zdravotnické přístroje, nástroje a pomůcky, laboratorní a měřicí přístroje, poradenské a technické služby v oblasti lékařské a zdravotnické techniky.
(511) 9, 10, 42
(210) O-67369

(111) **189151**
(220) 17.08.1992
(151) 29.04.1996
(540)



(593) Obrazová
(730) **ELBA, a.s.**, Československej armády 264/58, Kremnica, 96701, SK
(740) Patent-K s.r.o., Husníkova 2086/22, Praha 5, Stodůlky, 15800
(510) (6) svorky a armatury pro vnější elektrické vedení nízkého, vysokého, velmi vysokého a zvláště vysokého napětí, svorky a armatury spojovací, odbočovací, opravné, nosné, kotevní, distanční, tlumiče vibrací, distanční armatury na izolační závěsy, upevňovací, regulační a pomocné armatury, ochranné armatury a závaží, svorky a armatury pro rozvodný vysokého,

velmi vysokého a zvláště vysokého napětí, svorky přístrojové, odbočné, spojovací, kotevní pro tlumičky a armatury pro svazkové vodiče, armatury pro železniční, pouliční a malodrážní trakci, armatury nosné, spojovací, závěsně upevňovací, kotevní, napínací, trolejové, proudové, izolační s příslušenstvím, trolejové výhybky, křížovatky, armatury pro trolejovou výzbroj jeřábů, odpérované a neodpérované sběrače, podpěry vedení, svorky a spojky, napínače; (7) montážní nářadí; (8) montážní nářadí ruční; (9) diagnostická zařízení pro jaderné elektrárny; (42) vývojová a zkušební činnost.

(511) 6, 7, 8, 9, 42
(210) O-70925

(111) **247686**
(220) 12.12.2001
(151) 24.09.2002
(540)



(594) Kombinovaná
(730) **UMARUTTI s.r.o.**, Kozí 916/5, Praha 1, Staré Město, 11000, CZ
(740) UNIPATENT, Mgr. Jiří Macek, Sázavská 16, Praha 2, 12000
(510) (14) skleněná a kovová bižuterie všeho druhu.
(511) 14
(210) O-174725

(111) **247751**
(220) 11.03.2002
(151) 24.09.2002
(540)



(594) Kombinovaná
(591) Barevná
(730) **"Interconvention Prague, spol. s r.o."**, Dykova 1479/29, Praha 10, Vinohrady, 10100, CZ
(510) (9) počítače, počítačový software na nosičích; (35) informační činnost v oblasti obchodu a služeb, organizace komerčních a reklamních výstav a veletrhů.
(511) 9, 35
(210) O-175397

(111) **247843**
(220) 08.02.2002
(151) 24.09.2002
(540)

AXATHERM

(592) Slovní
(730) **COLORLAK, a.s.**, Tovární 1076, Staré Město, 68603, CZ
(740) Ing. Zdeněk Kučera, Dlouhá 207, Slušovice, 76315
(510) (2) barvy, laky, vodou ředitelné silnovrstvé lazurovací laky, emaily, fermeže, nátěrové laky, ředidla do nátěrových látek, barev a laků, zlatolaky, tmely zařazené do tř. 2, barviva, mořidla, ochranné prostředky proti rzi kovů a hnilobě dřeva, práškové nátěrové látky, práškové barvy, impregnační prostředky na dřevo a na beton, mořidla na dřevo, elektroforézní nátěrové látky, aditiva pro nátěrové hmoty; (17) izolační nátěrové hmoty, zejména nástříkové hmoty na bázi organických pojiv a organických plnidel; (19)

barvy fasádní, barvy pro stavební účely, maltovinová pojiva, nástřikové omítkové hmoty, lité podlahy, asfaltové nátěry, stavební nástřikové hmoty na bázi organických pojiv a organických plnidel; (42) vývoj a výzkum v oblasti výroby barev a laků.

(511) 2, 17, 19, 42
(210) O-176538

(111) **247844**
(220) 08.02.2002
(151) 24.09.2002
(540)

EPAX

(592) Slovní
(730) **COLORLAK, a.s.**, Tovární 1076, Staré Město, 68603, CZ
(740) Ing. Zdeněk Kučera, Dlouhá 207, Slušovice, 76315
(510) (2) barvy, laky, vodou ředitelné silnovrstvé lazurovací laky, emaily, fermeže, nátěrové laky, ředidla do nátěrových látek, barev a laků, zlatolaky, tmely zařazené do tř. 2, barviva, mořidla, ochranné prostředky proti rzi kovů a hnilobě dřeva, práškové nátěrové látky, práškové barvy, impregnační prostředky na dřevo a na beton, mořidla na dřevo, elektroforézní nátěrové látky, aditiva pro nátěrové hmoty; (17) izolační nátěrové hmoty, zejména nástřikové hmoty na bázi organických pojiv a organických plnidel; (19) barvy fasádní, barvy pro stavební účely, maltovinová pojiva, nástřikové omítkové hmoty, lité podlahy, asfaltové nátěry, stavební nástřikové hmoty na bázi organických pojiv a organických plnidel; (42) vývoj a výzkum v oblasti výroby barev a laků.

(511) 2, 17, 19, 42
(210) O-176539

(111) **248218**
(220) 12.10.2001
(151) 29.10.2002
(540)



(594) Kombinovaná
(730) **Nová tiskárna Pelhřimov, spol. s r.o.**, Krasíkovická 1787, Pelhřimov, 39301, CZ
(740) PatentCentrum Sedlák & Partners s.r.o., Okružní 2824, České Budějovice, České Budějovice 3, 37001
(510) (16) papír, výrobky z papíru, tiskárenské výrobky, tiskoviny, tiskopisy, knihy, publikace, učebnice, noviny, časopisy, vizitky, štítky, tiskařské štočky a předlohy; (17) propagační a reklamní výrobky z polotovarů z plastických hmot, samolepicí fólie z plastických hmot; (24) potištěné tkaniny, potištěné reklamní předměty z tkanin a textilií; (35) reklamní činnost, rozmnožování dokumentů, rozšiřování reklamních nebo inzertních materiálů a publikací; (40) potisk reklamních předmětů, lepenek, kartonážních výrobků a tašek; (41) vydavatelská a nakladatelská činnost, vydávání odborných, vzdělávacích a zábavných knih, novin, časopisů, zpráv, periodických a neperiodických publikací; (42) tisk ofsetový, sítotisk, tisky litografické, tiskárny.

(511) 16, 17, 24, 35, 40, 41, 42
(210) O-172381

(111) **249437**
(220) 30.01.2002
(151) 25.11.2002
(540)

PROFIRADIÁTOR

(592) Slovní
(730) **COLORLAK, a.s.**, Tovární 1076, Staré Město, 68603, CZ
(740) Ing. Zdeněk Kučera, Dlouhá 207, Slušovice, 76315
(510) (2) barvy, laky, vodou ředitelné silnovrstvé lazurovací laky, emaily, fermeže, nátěrové laky, ředidla do nátěrových látek, barev a laků, zlatolaky, tmely zařazené do třídy 2, barviva, mořidla, ochranné prostředky proti rzi kovů a hnilobě dřeva, práškové nátěrové látky, práškové barvy, impregnační prostředky na dřevo a na beton, mořidla na dřevo, elektroforézní nátěrové látky, aditiva pro nátěrové hmoty; (17) izolační nátěrové hmoty, zejména nástřikové hmoty na bázi organických pojiv a organických plnidel; (19) barvy fasádní, barvy pro stavební účely, maltovinová pojiva, nástřikové omítkové hmoty, lité podlahy, asfaltové nátěry, stavební nástřikové hmoty na bázi organických pojiv a organických plnidel; (42) vývoj a výzkum v oblasti výroby barev a laků.

(511) 2, 17, 19, 42
(210) O-176112

(111) **249491**
(220) 08.02.2002
(151) 25.11.2002
(540)

SYNTEPUR

(592) Slovní
(730) **COLORLAK, a.s.**, Tovární 1076, Staré Město, 68603, CZ
(740) Ing. Zdeněk Kučera, Dlouhá 207, Slušovice, 76315
(510) (2) barvy, laky, vodou ředitelné silnovrstvé lazurovací laky, emaily, fermeže, nátěrové laky, ředidla do nátěrových látek, barev a laků, zlatolaky, tmely zařazené do tř. 2, barviva, mořidla, ochranné prostředky proti rzi kovů a hnilobě dřeva, práškové nátěrové látky, práškové barvy, impregnační prostředky na dřevo a na beton, mořidla na dřevo, elektroforézní nátěrové látky, aditiva pro nátěrové hmoty; (17) izolační nátěrové hmoty, zejména nástřikové hmoty na bázi organických pojiv a organických plnidel; (19) barvy fasádní, barvy pro stavební účely, maltovinová pojiva, nástřikové omítkové hmoty, lité podlahy, asfaltové nátěry, stavební nástřikové hmoty na bázi organických pojiv a organických plnidel; (42) vývoj a výzkum v oblasti výroby barev a laků.

(511) 2, 17, 19, 42
(210) O-176542

(111) **249493**
(220) 08.02.2002
(151) 25.11.2002
(540)

EPOX AQUA

(592) Slovní
(730) **COLORLAK, a.s.**, Tovární 1076, Staré Město, 68603, CZ
(740) Ing. Zdeněk Kučera, Dlouhá 207, Slušovice, 76315
(510) (2) barvy, laky, vodou ředitelné silnovrstvé lazurovací laky, emaily, fermeže, nátěrové laky, ředidla do nátěrových látek, barev a laků, zlatolaky, tmely zařazené do tř. 2, barviva, mořidla, ochranné prostředky proti rzi kovů a hnilobě dřeva, práškové nátěrové látky, práškové barvy, impregnační prostředky na dřevo a na beton, mořidla na dřevo, elektroforézní nátěrové látky, aditiva pro nátěrové hmoty; (17) izolační nátěrové hmoty, zejména nástřikové hmoty na bázi organických pojiv a organických plnidel; (19) barvy fasádní, barvy pro stavební účely, maltovinová pojiva, nástřikové omítkové hmoty, lité podlahy, asfaltové nátěry, stavební nástřikové hmoty na bázi organických pojiv a organických plnidel; (42) vývoj a výzkum v oblasti výroby barev a laků.

(511) 2, 17, 19, 42
(210) O-176544

(111) **249495**
(220) 08.02.2002
(151) 25.11.2002
(540)

PROFI OKAP

(592) Slovní
(730) **COLORLAK, a.s.**, Tovární 1076, Staré Město, 68603, CZ
(740) Ing. Zdeněk Kučera, Dlouhá 207, Slušovice, 76315
(510) (2) barvy, laky, vodou ředitelné silnovrstvé lazurovací laky, emaily, fermeže, nátěrové laky, ředidla do nátěrových látek, barev a laků, zlatolaky, tmely zařazené do tř. 2, barviva, mořidla, ochranné prostředky proti rzi kovů a hnilobě dřeva, práškové nátěrové látky, práškové barvy, impregnační prostředky na dřevo a na beton, mořidla na dřevo, elektroforézní nátěrové látky, aditiva pro nátěrové hmoty; (17) izolační nátěrové hmoty, zejména nástřikové hmoty na bázi organických pojiv a organických plnidel; (19) barvy fasádní, barvy pro stavební účely, maltovinová pojiva, nástřikové omítkové hmoty, lité podlahy, asfaltové nátěry, stavební nástřikové hmoty na bázi organických pojiv a organických plnidel; (42) vývoj a výzkum v oblasti výroby barev a laků.
(511) 2, 17, 19, 42
(210) O-176546

(111) **249496**
(220) 08.02.2002
(151) 25.11.2002
(540)

PURCOL

(592) Slovní
(730) **COLORLAK, a.s.**, Tovární 1076, Staré Město, 68603, CZ
(740) Ing. Zdeněk Kučera, Dlouhá 207, Slušovice, 76315
(510) (2) barvy, laky, vodou ředitelné silnovrstvé lazurovací laky, emaily, fermeže, nátěrové laky, ředidla do nátěrových látek, barev a laků, zlatolaky, tmely zařazené do tř. 2, barviva, mořidla, ochranné prostředky proti rzi kovů a hnilobě dřeva, práškové nátěrové látky, práškové barvy, impregnační prostředky na dřevo a na beton, mořidla na dřevo, elektroforézní nátěrové látky, aditiva pro nátěrové hmoty; (17) izolační nátěrové hmoty, zejména nástřikové hmoty na bázi organických pojiv a organických plnidel; (19) barvy fasádní, barvy pro stavební účely, maltovinová pojiva, nástřikové omítkové hmoty, lité podlahy, asfaltové nátěry, stavební nástřikové hmoty na bázi organických pojiv a organických plnidel; (42) vývoj a výzkum v oblasti výroby barev a laků.
(511) 2, 17, 19, 42
(210) O-176547

(111) **249498**
(220) 08.02.2002
(151) 25.11.2002
(540)

VANTEX

(592) Slovní
(730) **COLORLAK, a.s.**, Tovární 1076, Staré Město, 68603, CZ
(740) Ing. Zdeněk Kučera, Dlouhá 207, Slušovice, 76315
(510) (2) barvy, laky, vodou ředitelné silnovrstvé lazurovací laky, emaily, fermeže, nátěrové laky, ředidla do nátěrových látek, barev a laků, zlatolaky, tmely zařazené do tř. 2, barviva, mořidla, ochranné prostředky proti rzi kovů a hnilobě dřeva, práškové nátěrové látky, práškové barvy, impregnační prostředky na dřevo a na beton, mořidla na dřevo, elektroforézní nátěrové látky, aditiva pro nátěrové hmoty; (17) izolační nátěrové hmoty, zejména nástřikové hmoty na bázi organických pojiv a organických plnidel; (19) barvy fasádní, barvy pro stavební účely, maltovinová pojiva, nástřikové omítkové hmoty, lité podlahy, asfaltové nátěry, stavební nástřikové hmoty na bázi organických pojiv a organických plnidel; (42) vývoj a výzkum v oblasti výroby barev a laků.
(511) 2, 17, 19, 42
(210) O-176549

(111) **249700**
(220) 12.03.2002
(151) 25.11.2002
(540)

PROGYPSUM FINAL

(592) Slovní
(730) **GYPSTREND s.r.o.**, Stiborská 790, Koberice, 74727, CZ
(510) (19) sádrové omítkové a maltové směsi a sádrová pojiva.
(511) 19
(210) O-177662

(111) **250270**
(220) 26.02.2002
(151) 30.12.2002
(540)

JARNETTE RÉCLAME

(592) Slovní
(730) **JARNETTE RÉCLAME spol. s r.o.**, Polská 1673/13, Praha 2, Vinohrady, 12000, CZ
(740) Mgr. Roman Fojtásek, advokát, Vinohradská 6, Praha 2, 12000
(510) (35) reklamní a propagační agentura - zprostředkování pronájmu reklamních ploch a poutačů, obchodní služby v oboru reklamy, inzertní a reklamní informační servis, vydávání a rozšiřování reklamních a propagačních materiálů zákazníkům, zajišťování a pořádání reklamních výstav a předváděcích akcí zboží a služeb, průzkum a analýza trhu, marketingové studie, konzultační a poradenská činnost v oboru reklamy a propagace; (37) instalace reklamních tabulí a sloupů, včetně jejich malby, údržby a oprav; (42) projektové stavební studie a projektová stavební činnost, včetně zeměměřických prací, informační, konzultační a poradenská činnost v oboru projektování a zeměměřičství.
(511) 35, 37, 42
(210) O-177120

(111) **250369**
(220) 22.03.2002
(151) 30.12.2002
(540)

PASO

(592) Slovní
(730) **PRESBETON Nova, s.r.o.**, U panelárny 594/6C, Olomouc, Chválkovice, 77900, CZ
(740) Ing. Petr Soukup, patentový zástupce, tř. Svobody 43/39, Olomouc, 77900
(510) (19) přírodní a umělý kámen, cementové zboží, dlažební prvky včetně tvarovaných dlaždic, dlažebních kamenů, dlažebních panelů, tvarovky, stavební prvky nekovové, betonové a kamenné prvky pro veřejná prostranství, komunikace, průmyslovou, občanskou, inženýrskou, zahradní a venkovní architekturu.
(511) 19
(210) O-178125

(111) **250370**
(220) 22.03.2002
(151) 30.12.2002
(540)

PADOVA

(592) Slovní
(730) **PRESBETON Nova, s.r.o.**, U panelárny 594/6C, Olomouc, Chválkovice, 77900, CZ
(740) Ing. Petr Soukup, patentový zástupce, tř. Svobody 43/39, Olomouc, 77900
(510) (19) přírodní a umělý kámen, cementové zboží, dlažební prvky včetně tvarovaných dlaždic, dlažebních kamenů, dlažebních panelů, tvarovky, stavební prvky nekovové, betonové a kamenné prvky pro veřejná prostranství, komunikace, průmyslovou, občanskou, inženýrskou, zahradní a venkovní architekturu.
(511) 19
(210) O-178126

(111) **250387**
(220) 25.03.2002
(151) 30.12.2002
(540)

CRASH BLOCK

(592) Slovní
(730) **PRESBETON Nova, s.r.o.**, U panelárny 594/6C, Olomouc, Chválkovice, 77900, CZ
(740) Ing. Petr Soukup, patentový zástupce, tř. Svobody 43/39, Olomouc, 77900
(510) (19) přírodní a umělý kámen, cementové zboží, dlažební prvky včetně tvarovaných dlaždic, dlažebních kamenů, dlažebních panelů, tvarovky, stavební prvky nekovové, betonové a kamenné prvky pro veřejná prostranství, komunikace, průmyslovou, občanskou, inženýrskou, zahradní a venkovní architekturu.
(511) 19
(210) O-178184

(111) **250432**
(220) 02.04.2002
(151) 30.12.2002
(540)

SHIMANO

(594) Slovní grafická
(730) **SHIMANO INC.**, 77, Oimatsu-Cho, 3-Cho, Sakai, Osaka, JP
(740) Zeiner & Zeiner v.o.s., Mgr. Řehák David, advokát, Maiselova 15, Praha 1, 11000
(510) (11) zařízení k osvětlení bicyklů, cyklistické svítilny, cyklistické svítilny poháněné dynamem, cyklistická směrová světla, cyklistické reflektory, signalizační světla k bicyklům, chladicí boxy; (18) cestovní tašky, nákupní tašky, pouzdra na kola, cestovní tašky na jízdní kola, tašky pro přepravu jízdních kol, kempinkové tašky, batohy, cestovní tašky na oděvy, kufříky, deštníky, tašky na kolečkách, rybářské tašky; (21) papírové a plastické šálky, pohárky z neušlechtilých kovů, sklenice, láhve na vodu, pivní korbely, polní láhve, izolující láhve a izolující nádoby pro potraviny a nápoje, izolující schránky, chladicí láhve, chladicí tašky, přenosné chladicí boxy, přenosné chladicí nádoby, talíře a kuchyňské potřeby z porcelánu, kameniny, skla, plastu nebo papíru, shakery, podnosy z neušlechtilých kovů.
(511) 11, 18, 21
(210) O-178490

(111) **250457**
(220) 05.04.2002
(151) 30.12.2002
(540)

WARBURG PINCUS

(592) Slovní
(730) **Warburg Pincus & Co.**, 450 Lexington Avenue, Suite 3250, New York, 10017, NY, US
(740) KOREJZOVA LEGAL v.o.s., JUDr. Petra Sauvage de Brantes, advokátka, Korunní 810/104, Praha 10, Vinohrady, 10100
(510) (36) finanční služby, zejména investice do společných investičních fondů, poskytování makléřských služeb společným investičním fondům, rozdělování společných investičních fondů, finanční analýzy a konzultace po telefonu, investiční poradenství, poskytování konzultací v oblasti investic, investování kapitálu v zastoupení jiných osob.
(511) 36
(210) O-178617

(111) **250914**
(220) 12.03.2002
(151) 27.01.2003
(540)

GYPSTREND

(592) Slovní
(730) **GYPSTREND s.r.o.**, Stiborská 790, Koberžice, 74727, CZ
(510) (19) stavební materiály nekovové, zejména sádra, sádrové výrobky, sádrovec, přírodní drcený sádrovec; (37) hornická činnost, otvírka, příprava a dobývání povrchovým způsobem, zřizování, zajišťování a likvidace důlních děl a lomů, zřizování a provozování odvalů, výsypek a odkališť při výše uvedených činnostech, zámečnictví, zemní práce, provádění staveb, jejich změn a odstraňování; (39) silniční motorová doprava nákladní, podnikání v oblasti nakládání s odpady (v oblasti dopravy), provozování dráhy a drážní dopravy; (40) úprava a zušlechťování nerostů (zpracování prováděné v souvislosti s jejich dobýváním).
(511) 19, 37, 39, 40
(210) O-177663

(111) **251011**
(220) 11.04.2002
(151) 27.01.2003
(540)

Motto: NEVER GIVE UP!

(592) Slovní
(730) **Nadace Jana Pivečky**, Horní náměstí 111, Slavičín, 76321, CZ
(740) Müller Václav, patentový zástupce, Filipova 2016, Praha 4, 14800
(510) (35) propagační činnost, zejména při výchově a vzdělávání mladých lidí, žáků, studentů a ostatní mládeže v České republice, při podpoře mezinárodní výměny studentů, při podpoře, udržování a rozvoji podnikatelského a životního odkazu rodiny Pivečkových ve Slavičíně, při podpoře ochrany přírody a životního prostředí, při podpoře a pomoci v oblasti kultury a pomoci obecně prospěšným cílům, pořádání výstav k reklamním účelům, činnost reklamní a inzertní; (36) pronájem nemovitostí, organizování veřejných sbírek; (41) výchovná, zábavní, školicí, sportovní a kulturní činnost, organizace společenských, sportovních, turistických, ekologických a kulturních akcí a slavností, organizování přednášek, kurzů, školení, tombol, kvízů, loterií, pořádání veřejných produkcí, provoz kulturních a klubových zařízení, nakladatelská a vydavatelská činnost.
(511) 35, 36, 41
(210) O-178772

(111) **251012**
(220) 11.04.2002
(151) 27.01.2003
(540)



(593) Obrazová
(730) **Nadace Jana Pivečky**, Horní náměstí 111, Slavičín, 76321, CZ
(740) Müller Václav, patentový zástupce, Filipova 2016, Praha 4, 14800
(510) (35) propagační činnost, zejména při výchově a vzdělávání mladých lidí, žáků, studentů a ostatní mládeže v České republice, při podpoře mezinárodní výměny studentů, při podpoře, udržování a rozvoji podnikatelského a životního odkazu rodiny Pivečkových ve Slavičíně, při podpoře ochrany přírody a životního prostředí, při podpoře a pomoci v oblasti kultury a pomoci obecně prospěšným cílům, pořádání výstav k reklamním účelům, činnost reklamní a inzertní; (36) pronájem nemovitostí; (41) výchovná, zábavní, školicí, sportovní a kulturní činnost, jako organizace společenských, sportovních, turistických, ekologických a kulturních akcí a slavností, organizování přednášek, kurzů, školení, tombol, kvízů, loterií, veřejných sbírek, pořádání veřejných produkcí, provoz kulturních a klubových zařízení, nakladatelská a vydavatelská činnost.

(511) 35, 36, 41
(210) O-178773

(111) **251013**
(220) 11.04.2002
(151) 27.01.2003
(540)



(593) Obrazová
(730) **Nadace Jana Pivečky**, Horní náměstí 111, Slavičín, 76321, CZ
(740) Müller Václav, patentový zástupce, Filipova 2016, Praha 4, 14800
(510) (35) propagační činnost, zejména při výchově a vzdělávání mladých lidí, žáků, studentů a ostatní mládeže v České republice, při podpoře mezinárodní výměny studentů, při podpoře, udržování a rozvoji podnikatelského a životního odkazu rodiny Pivečkových ve Slavičíně, při podpoře ochrany přírody a životního prostředí, při podpoře a pomoci v oblasti kultury a pomoci obecně prospěšným cílům, pořádání výstav k reklamním účelům, činnost reklamní a inzertní; (36) pronájem nemovitostí, organizování veřejných sbírek; (41) výchovná, zábavní, školicí, sportovní a kulturní činnost, jako organizace společenských, sportovních, turistických, ekologických a kulturních akcí a slavností, organizování přednášek, kurzů, školení, tombol, kvízů, loterií, pořádání veřejných produkcí, provoz kulturních a klubových zařízení, nakladatelská a vydavatelská činnost.

(511) 35, 36, 41
(210) O-178774

(111) **251017**
(220) 12.04.2002
(151) 27.01.2003
(540)



(594) Kombinovaná
(730) **JIP - Papírny Větrní, a. s.**, Papírenská čp. 2, Větrní, 38211, CZ
(740) PatentCentrum Sedlák & Partners s.r.o., Okružní 2824, České Budějovice, České Budějovice 3, 37001
(510) (1) nebělená sulfitová buničina; (16) tiskové a balící papíry.
(511) 1, 16
(210) O-178820

(111) **251018**
(220) 12.04.2002
(151) 27.01.2003
(540)



(594) Kombinovaná
(730) **JIP - Papírny Větrní, a. s.**, Papírenská čp. 2, Větrní, 38211, CZ
(740) PatentCentrum Sedlák & Partners s.r.o., Okružní 2824, České Budějovice, České Budějovice 3, 37001
(510) (1) nebělená sulfitová buničina; (16) tiskové a balící papíry.
(511) 1, 16
(210) O-178821

(111) **251019**
(220) 12.04.2002
(151) 27.01.2003
(540)



(594) Kombinovaná
(591) Barevná
(730) **JIP - Papírny Větrní, a. s.**, Papírenská čp. 2, Větrní, 38211, CZ
(740) PatentCentrum Sedlák & Partners s.r.o., Okružní 2824, České Budějovice, České Budějovice 3, 37001
(510) (1) nebělená sulfitová buničina; (16) tiskové a balící papíry.
(511) 1, 16
(210) O-178822

(111) **251020**
(220) 12.04.2002
(151) 27.01.2003
(540)



(594) Kombinovaná
(591) Barevná
(730) **JIP - Papírny Větrní, a. s.**, Papírenská čp. 2, Větrní, 38211, CZ
(740) PatentCentrum Sedlák & Partners s.r.o., Okružní 2824, České Budějovice, České Budějovice 3, 37001
(510) (1) nebělená sulfitová buničina; (16) tiskové a balící papíry.
(511) 1, 16
(210) O-178823

(111) **251047**
(220) 24.04.2002
(151) 27.01.2003
(540)



(594) Kombinovaná
(730) **TAAAR s.r.o.**, Budějovická 11, Veselí nad Lužnicí, Veselí nad Lužnicí I, 39181, CZ
(740) PatentCentrum Sedlák & Partners s.r.o., Okružní 2824, České Budějovice, České Budějovice 3, 37001
(510) (9) výherní a hrací automaty, elektronická a mechanická zařízení pro rozměnění papírových bankovek na mince nebo žetony, zařízení pro kumulovanou výhru z výherních a hracích automatů (jackpot), automatické distributory a mechanismy pro přístroje a mince; (16) papír, lepenka a výrobky z těchto materiálů, papírenské zboží, papírové a plastické obaly; (20) nábytek, zejména speciální nábytek pro casina a herny, čalounické výrobky pro nábytek.
(511) 9, 16, 20
(210) O-179175

(111) **251892**
(220) 14.05.2002
(151) 24.02.2003
(540)

APB

(592) Slovní
(730) **Petr Březina - APB Plzeň Březina Petr**, č. p. 303, Losiná, 33204, CZ
(510) (19) stavební materiály nekovové - recyklát; (37) provádění staveb, jejich změn a odstraňování, speciální demolice, demoliční práce, jeřábnické a zemní práce; (39) silniční motorová doprava nákladní, doprava a skladování odpadů; (40) recyklace stavebních materiálů, nakládání s odpady - v rámci této třídy.
(511) 19, 37, 39, 40
(210) O-179769

(111) **251893**
(220) 14.05.2002
(151) 24.02.2003
(540)

APB - PLZEŇ

(594) Kombinovaná
(730) **Petr Březina - APB Plzeň Březina Petr**, č. p. 303, Losiná, 33204, CZ
(510) (19) stavební materiály nekovové - recyklát; (37) provádění staveb, jejich změn a odstraňování, speciální demolice, demoliční práce, jeřábnické a zemní práce; (39) silniční motorová doprava nákladní, doprava a skladování odpadů; (40) recyklace stavebních materiálů, nakládání s odpady - v rámci této třídy.
(511) 19, 37, 39, 40
(210) O-179770

(111) **252503**
(220) 20.05.2002
(151) 24.03.2003
(540)

AIT energie

(592) Slovní
(730) **Juna Martin**, Holoubkovská 698, Praha 10, Horní Měcholupy, 10900, CZ
(740) Mgr. Jitka Vejražková, patentový zástupce, Pod Harfou 938/58, Praha 9, Vysočany, 19000
(510) (9) primární baterie, včetně baterií schopných dobíjení; (16) lepidla pro papírenství nebo domácnost, vteřinová lepidla, kancelářská a psací potřeby; (34) zapalovače, zásobníky plynu nebo benzínu pro zapalovače, zápalky, popelníky a ostatní potřeby pro kuřáky.
(511) 9, 16, 34
(210) O-179954

(111) **253114**
(220) 21.02.2002
(151) 28.04.2003
(540)



(594) Kombinovaná
(730) **Nova Tech Cz s.r.o.**, Příkop 843/4, Brno, Zábřovice, 60200, CZ
(740) INPARTNERS GROUP, Ing. Dušan Kendereški, Tuřanka 1519/115a, Brno, Slatina, 62700
(510) (7) chladiče pro motorová vozidla a jejich díly zahrnuté do této třídy; (11) klimatizační zařízení pro motorová vozidla a jejich díly zahrnuté do této třídy; (12) součásti motorových vozidel, spoilerů pro osobní a nákladní automobily, boční a čelní masky motorových vozidel, skelety sedadel, skelety opěrek hlavy, konstrukční prvky motorových vozidel, např. kryty rozvodů, kapoty na automobilové motory, víka pro palivové nádrže, volanty vozidel, nástavby na užitkové automobily, boky karoserií autobusů, střechy autobusů, přední masky a blatníky motocyklů, nádrže vozidel, kapoty a střechy vozidel, blatníky, kryty kol, podlahy ložných prostorů motorových vozidel, nárazníky pro osobní automobily a autobusy, podlahy pro vozidla, příslušenství pro motorová vozidla a jejich výzbroj zahrnutá v této třídě, kryty instalací vozidel, součásti sanitárních zařízení pro autobusy, kompletní sestavy interiéru sociálního zařízení autobusů, nekovové konstrukční díly automobilů zahrnuté do této třídy, tvarovky větracího potrubí a větrací potrubí vozidel, nádržky chladicí kapaliny, nádržky brzdové kapaliny, nádržky ostřikovače, tvarovky a potrubí pro chladicí okruh motorů, bezpečnostní pásy pro sedadla automobilů; (17) hadice; (19) potrubí nekovové; (20) nekovové matice šroubové a šrouby, tvarovky, přechodky, spojky; (40) zpracování termoplastů technologií tlakového lisování, zpracování plastických hmot na zakázku, zejména pro shora uvedené výrobky, zpracování kompozitních materiálů, zejména pro shora uvedené výrobky.
(511) 7, 11, 12, 17, 19, 20, 40
(210) O-177001

(111) **253618**
(220) 31.07.2002
(151) 28.04.2003
(540)

LUXURY SHOPPING GUIDE

(592) Slovní
(730) **LUXURY GUIDE INTERNATIONAL, s.r.o.**, Pařížská 1075/5, Praha 1, Staré Město, 11000, CZ
(510) (16) časopisy; (41) nakladatelské a vydavatelské služby.
(511) 16, 41
(210) O-182306

(111) **254400**
(220) 09.07.2002
(151) 26.05.2003
(540)

VENOSAN

(592) Slovní
(730) **OMEGA PHARMA a.s.**, Vídeňská 188/119d, Brno, Dolní Heršpice, 61900, CZ
(740) Rott, Růžička & Guttman a spol., Vyskočilova 1566, Praha 4, Míchle, 14000
(510) (3) kosmetické výrobky, bylinné kosmetické přípravky; (35) zprostředkovatelská činnost s uvedenými výrobky.
(511) 3, 35
(210) O-181687

(111) **254516**
(220) 20.08.2002
(151) 26.05.2003
(540)



(594) Kombinovaná
(730) **R-Projekt 07 Praha s.r.o.**, Ke Strašnické 1795/8, Praha 10, Strašnice, 10000, CZ
(510) (37) konstrukční a konzultační činnost, odborná pomoc a autorský dozor ve stavebnictví, instalace, montáž, opravy a servis topných zařízení (topnářské práce); (42) projektová činnost v investiční výstavbě, návrhy architektonických studií a interiérů, projektování elektrických zařízení, poradenská činnost v uvedených oborech.
(511) 37, 42
(210) O-182754

(111) **254522**
(220) 27.08.2002
(151) 26.05.2003
(540)

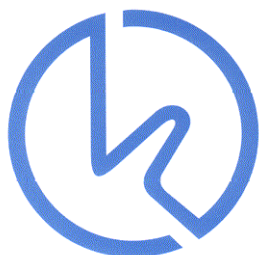

(593) Obrazová
(591) Barevná
(730) **INDUSTRIAL SYNERGY, a.s.**, Průmyslová 2007, Český Těšín, 70301, CZ
(740) Silesia Patent s.r.o., Soukromá 261, Václavovice, 73934
(510) (6) kovové skříňky, kovové konzoly, úchyty, podpěry a držadla; (20) kovové regály, kovové regály s dřevěnými policemi, kovový nábytek - šatníkové skříně, stoly a příslušenství stolů, židle, postele, sedadla, stoličky, stoly s deskami ze dřeva; (37) lakování kovových výrobků.
(511) 6, 20, 37
(210) O-182898

(111) **254675**
(220) 10.10.2002
(151) 26.05.2003
(540)

STUDIO LENO

(592) Slovní
(730) **Schön Navrátilová Lenka**, Sportovní 263, Tachlovice, 25217, CZ
(510) (3) nehtová kosmetika; (41) organizování a realizace kulturních a vzdělávacích akcí, rekvalifikační kurzy; (44) péče o hygienu a krásu osob, zejména kadeřnictví, kosmetika, modelace nehtů, pedikúra, solárium.
(511) 3, 41, 44
(210) O-184514

(111) **255586**
(220) 13.03.2002
(151) 28.07.2003
(540)



(594) Kombinovaná
(730) **Městská knihovna v Praze**, Mariánské náměstí 1, Praha 1, 11572, CZ
(510) (9) software, zvukové a obrazové záznamy na nosičích, magnetické disky, kompaktní disky, optické disky, nosiče nahrané, multimediální aplikace, informační katalogy na elektronických a magnetických nosičích, elektronické časopisy; (16) časopisy, periodika, fotografie, grafické reprodukce, katalogy, knihy, litografie, zeměpisné či historické mapy, obrazy, rejstříky, reprodukce, ročenky; (35) shromažďování a zpracování knihovního fondu, zejména literárních, vědeckých a uměleckých děl, vytváření specializovaných fondů v rámci univerzálního knihovního fondu, zejména literatury pro děti a mládež, fondů pragenzijních, hudebních, výtvarných, divadelních a filmových, vyhledávání dat v počítačových souborech pro třetí osoby (rešerše), fotokopírování, kopírování, rozmnožování, reprodukce dokumentů, organizování komerčních nebo reklamních výstav, překlad informací do počítačových databází, systematizace informací do počítačových databází, reklama, propagace, aktualizování reklamních materiálů, rozšiřování a zasilání reklamních nebo inzertních materiálů, reklamní texty (vydávání, zveřejňování, oznámení, vyhlášení, publikování), zpracování textů, vedení kartoték v počítači, vydávání reklamních, propagačních nebo inzertních textů, marketing; (38) poskytování uživatelského přístupu k Internetu, zprostředkování přístupu k informacím z vnějších zdrojů, zejména k informacím ze státní správy a samosprávy, přenos zpráv a obrazových informací pomocí počítače; (39) uchovávání a ochrana knihovních a specializovaných fondů v rámci univerzálního knihovního fondu, zejména literatury pro děti a mládež, fondů pragenzijních, hudebních, výtvarných, divadelních a filmových, organizování prohlídek, vzdělávacích vycházek, skladování a uchovávání elektronicky uložených dat, informací nebo dokumentů; (41) elektronické publikování, filmová tvorba, fotografování na mikrofilm, informace o výchově a vzdělávání a o možnostech zábavy, provozování kinosálů, výchovně zábavné klubové služby, knihovna, půjčování knih, časopisů, periodik, zvukových nosičů, grafik a reprodukcí, knižní servis, organizování a vedení kolokvií, konferencí, kongresů, kurzů, přednášek, symposií, seminářů, školení, kulturních nebo vzdělávacích výstav, organizování divadelních, filmových či tanečních představení, literárních pořadů, vzdělávacích nebo zábavných soutěží, společenských setkání a večírků, poskytování on-line elektronických publikací, pronájem kinematografických filmů, předprodej vstupenek, nahrávání videopásek, půjčování filmů, kinofilmů, videopásek, vydávání knih a textů, vydávání elektronických knih a časopisů, on-line vydávání knih, vzdělávací informace, vyučování, vzdělávání; (42) tvorba počítačových programů, tvorba databází, tvorba multimediálních dokumentů, prezentací, katalogů, počítačová animace a vizualizace, pronájem počítačového software, přenos dat nebo dokumentů z fyzických nosičů na elektronické nosiče, tvorba a správa webových stránek.

(511) 9, 16, 35, 38, 39, 41, 42
(210) O-177748

(111) **255587**
(220) 13.03.2002
(151) 28.07.2003
(540)

MKP

(592) Slovní
(730) **Městská knihovna v Praze**, Mariánské náměstí 1, Praha 1, 11572, CZ
(510) (9) software, zvukové a obrazové záznamy na nosičích, magnetické disky, kompaktní disky, optické disky, nosiče nahrané, multimediální aplikace, informační katalogy na elektronických a magnetických nosičích, elektronické časopisy; (16) časopisy, periodika, fotografie, grafické reprodukce, katalogy, knihy, litografie, zeměpisné či historické mapy, obrazy, rejstříky, reprodukce, ročenky; (35) shromažďování a zpracování knihovního fondu, zejména literárních, vědeckých a uměleckých děl, vytváření specializovaných fondů v rámci univerzálního knihovního fondu, zejména literatury pro děti a mládež, fondů pragenzijních, hudebních, výtvarných, divadelních a filmových, vyhledávání dat v počítačových souborech pro třetí osoby (rešerše), fotokopírování, kopírování, rozmňožování, reprodukce dokumentů, organizování komerčních nebo reklamních výstav, překlad informací do počítačových databází, systematizace informací do počítačových databází, reklama, propagace, aktualizování reklamních materiálů, rozšiřování a zaslání reklamních nebo inzertních materiálů, reklamní texty (vydávání, zveřejňování, oznámení, vyhlášení, publikování), zpracování textů, vedení kartoték v počítači, vydávání reklamních, propagačních nebo inzertních textů, marketing; (38) poskytování uživatelského přístupu k Internetu, zprostředkování přístupu k informacím z vnějších zdrojů, zejména k informacím ze státní správy a samosprávy, přenos zpráv a obrazových informací pomocí počítače; (39) uchovávání a ochrana knihovních a specializovaných fondů v rámci univerzálního knihovního fondu, zejména literatury pro děti a mládež, fondů pragenzijních, hudebních, výtvarných, divadelních a filmových, organizování prohlídek, vzdělávacích vycházek, skladování a uchovávání elektronicky uložených dat, informací nebo dokumentů; (41) elektronické publikování, filmová tvorba, fotografování na mikrofilm, informace o výchově a vzdělávání a o možnostech zábavy, provozování kinosálů, výchovně zábavné klubové služby, knihovna, půjčování knih, časopisů, periodik, zvukových nosičů, grafik a reprodukcí, knižní servis, organizování a vedení kolokvií, konferencí, kongresů, kurzů, přednášek, symposií, seminářů, školení, kulturních nebo vzdělávacích výstav, organizování divadelních, filmových či tanečních představení, literárních pořadů, vzdělávacích nebo zábavných soutěží, společenských setkání a večírků, poskytování on-line elektronických publikací, pronájem kinematografických filmů, předprodej vstupenek, nahrávání videopásek, půjčování filmů, kinofilmů, videopásek, vydávání knih a textů, vydávání elektronických knih a časopisů, on-line vydávání knih, vzdělávací informace, vyučování, vzdělávání; (42) tvorba počítačových programů, tvorba databází, tvorba multimediálních dokumentů, prezentací, katalogů, počítačová animace a vizualizace, pronájem počítačového software, přenos dat nebo dokumentů z fyzických nosičů na elektronické nosiče, tvorba a správa webových stránek.

(511) 9, 16, 35, 38, 39, 41, 42
(210) O-177749

(111) **255698**
(220) 02.07.2002
(151) 28.07.2003
(540)



(594) Kombinovaná
(730) **KOVOBRASIV Mníšek, spol. s r. o.**, Mníšek pod Brdy 905, Mníšek pod Brdy, 25210, CZ
(740) NSG Morison advokátní kancelář s.r.o., Mgr. Martin Pokorný, Jakubská 647/2, Praha 1, Staré Město, 11000
(510) (6) ocelové tryskací materiály pro čištění a úpravy povrchů a pro řezání nerostů, ocelové granuláty pro speciální použití - mléčí médium (nikoliv pro výrobu střelného prachu); (13) brokové stělicivo; (35) marketing a s tím spojené poradenství v oblasti tryskacích materiálů; (37) seřizování a kontrola strojů, poradenství vztahující se k těmto činnostem.
(511) 6, 13, 35, 37
(210) O-181544

(111) **255899**
(220) 08.10.2002
(151) 28.07.2003
(540)



(594) Kombinovaná
(591) Barevná
(730) **PPF a.s.**, Evropská 2690/17, Praha 6, 16041, CZ
(510) (35) zprostředkovatelská činnost v oblasti nákupu a prodeje zboží, činnost podnikatelských, finančních, organizačních a ekonomických poradců, reklamní, inzertní a propagační činnost, marketing, průzkum trhu, marketingové studie, činnost účetních poradců, vedení účetnictví, služby v oblasti administrativní správy, služby organizačně hospodářské povahy, systematizace a překlad informací do počítačové databáze, vyhledávání dat v počítačových souborech, systematizace informací do počítačových databází, nábor zaměstnanců, personální poradenství, obchodní management a podnikové poradenství, sekretářské služby, služby, poradenství v obchodní činnosti; (36) finanční a peněžní služby, finanční analýzy, finanční poradenství, finanční řízení, finanční oceňování, záruky, kauce, ručení, konzultační služby finanční, investování kapitálu, služby nemovitostní, správa majetku, kancelář pro inkasování pohledávek; (41) školící a vzdělávací činnost, výchovná a zábavní činnost, sportovní a kulturní aktivity; (42) poradenství v oblasti počítačového hardware, údržba počítačových programů.
(511) 35, 36, 41, 42
(210) O-184435

(111) **256225**
(220) 06.12.2002
(151) 28.07.2003
(540)

VENOSAN

(592) Slovní
(730) **OMEGA PHARMA a.s.**, Vídeňská 188/119d, Brno, Dolní Heršpice, 61900, CZ
(740) Rott, Růžička & Guttman a spol., Vyskočilova 1566, Praha 4, Míchle, 14000
(510) (5) výrobky a přípravky lékárnické, výrobky kosmeticko-farmaceutické, přírodní léčivé přípravky, masti, krémy, gely a balzámy s léčivými a hojivými účinky, kosmetické výrobky pro léčebné účely.
(511) 5
(210) O-186440

(111) **256549**
(220) 20.09.2002
(151) 27.08.2003
(540)

GEROTOP

(592) Slovní
(730) **HAKA.GERODUR AG a Swiss corporation**, Giessenstrasse 3, 8717 Benken SG, CH
(740) PATENTSERVIS Praha a.s., Na Podkovce 281/10, Praha 4, Podolí, 14700
(510) (17) ohebné trubky a profily nekovové, ohebné trubky a profily vyrobené z plastu; (19) pevné trubky nekovové, pevné trubky nekovové pro konstrukce.
(511) 17, 19
(210) O-183853

(111) **258197**
(220) 27.11.2002
(151) 29.10.2003
(540)



(594) Kombinovaná
(730) **Karel Jeřábek**, Ketkovice 75, Ketkovice, 66485, CZ
(740) PROPATENT, Ing. Vlasta Sedláčková, patentový zástupce, Pod Pekařkou 107/1, Praha 4, Podolí, 14700
(510) (7) dřevoobráběcí stroje a jejich součásti, motory, nářadí a nástroje s mechanickým pohonem; (8) nářadí a nástroje s ručním pohonem; (37) servis, montáž a opravy dřevoobráběcích strojů a nářadí.
(511) 7, 8, 37
(210) O-186047

(111) **258461**
(220) 20.02.2003
(151) 29.10.2003
(540)

DOMAFIT

(592) Slovní
(730) **Roman Klvaňa**, Lidická 347, Jeneč, 25261, CZ
(740) Ing. Jarmila Javoříková, Slunečná 4566, Zlín, 76005
(510) (6) kovy a jejich slitiny, výrobky z kovů spadající do této třídy – kovové odlitky, kovové konstrukce apod.; (25) oděvy a obuv všeho druhu, zejména pro sport; (28) sportovní potřeby všeho druhu spadající do této třídy, vybavení pro sportovní centra spadající do této třídy, vybavení pro fitness centra - např. posilovací stroje a jejich součásti apod.
(511) 6, 25, 28
(210) O-188998

(111) **258757**
(220) 08.04.2002
(151) 27.11.2003
(540)

AuditPro

(592) Slovní
(730) **truconneXion, a.s.**, Boleslavská 199, Kosmonosy, 29306, CZ
(740) zaeRkováno s.r.o., Vršovické náměstí 111/2, Praha 10, Vršovice, 10100
(510) (9) data, databáze a jiné informační produkty na magnetických, elektronických a optických nosičích, související software a hardware, nosiče dat všeho druhu spadající do tř. 9, elektronické a datové sítě, multimediální aplikace, 3D animace, multimediální informační katalogy, software pro počítače, modulární aplikační softwarový systém, zejména informační a správní systém pro evidenci počítačů a správu software, programové vybavení pro informační technologie a pro komunikaci, programové vybavení umožňující elektronické obchodování, nahraný software na CD a DVD discích a magnetických médiích, systémy informačních technologií zařazené do tř. 9, systémy výpočetní, komunikační a informační techniky zařazené ve tř. 9; (42) návrh programového vybavení, aktualizace programového vybavení, údržba programového vybavení, programování počítačů, pronájem doby přístupu k databázi, technické studie v oblasti počítačů a programového vybavení, pronájem programového vybavení a počítačů, základní a aplikovaný výzkum, tvorba software, programování internetových databázových systémů a internetových aplikací, programování multimediálních aplikací, vytváření a modelování 3D animací, tvorba interaktivních a grafických programů, tvorba multimediálních dokumentů, prezentací, aplikací, katalogů, konstrukce WWW prezentací, tvorba informačních databází.
(511) 9, 42
(210) O-178659

(111) **260858**
(220) 14.08.2002
(151) 24.02.2004
(540)

Bílá pastelka

(592) Slovní
(730) **Sjednocená organizace nevidomých a slabozrakých České republiky, zapsaný spolek**, Krakovská 1695/21, Praha 1, Nové Město, 11000, CZ
(740) AK Brož Sokol Novák, JUDr. Tomáš Sokol, advokát, Sokolská 60, Praha 2, 12000
(510) (35) styk s veřejností, rozšiřování reklamy, týkající se poskytování informací o smyslu podmínkách a termínech pořádaných sbírek všemi dostupnými médii, reklamní činnost; (36) sbírky, pořádání peněžitých a nepeněžitých sbírek, finanční organizování a pořádání sbírek, shromažďování peněžních prostředků získaných z pořádaných sbírek a jejich rozdělování, získávání finančních prostředků cestou dotací od státních orgánů, cestou darů od sponzorů a využití těchto finančních prostředků ve prospěch zrakově postižených občanů, poskytování informací o způsobu a účelu pořádání sbírky ve prospěch zrakově postižených občanů; (41) výchova, vzdělání, zábava a kulturní aktivity.
(511) 35, 36, 41
(210) O-182629

(111) **268874**
(220) 16.04.2002
(151) 17.01.2005
(540)

KLÍČ

(592) Slovní
(730) **Scholaster Robert Ing., MBA**, Gorkého 2571/46, Kroměříž, 76701, CZ
(740) Patentová a známková kancelář, Ing. Jaromír Příkrýl, Včelín 1161, Hulín, 76824
(510) (35) inzertní činnost v oblasti realit, marketing v oblasti realit, průzkum a analýza trhů v oblasti realit, on-line inzerce v oblasti trhu s realitami, informační a obchodní služby na internetu v oblasti realit, zprostředkování obchodních záležitostí; (36) kompletní činnost realitní kanceláře včetně správy a obhospodařování nemovitostí, zprostředkování správy a obhospodařování nemovitostí, nájem, pronájem a zprostředkování nájmu a pronájmu nemovitostí, zprostředkování nákupu, prodeje a výměny nemovitostí, konzultační a poradenská činnost spojená s kompletní činností realitní kanceláře, úvěrové poradenství, zprostředkování finančních operací, zprostředkování obchodů s nemovitostmi a hypotékami, zprostředkování úvěrů a meziúvěrů ze stavebního spoření, zprostředkování

leasingu nemovitostí, příprava a realizace developerských záměrů a investičních projektů (služby spojené s financováním staveb), zprostředkování pojištění.

(511) 35, 36
(210) O-178933

(111) **269583**
(220) 17.04.2002
(151) 28.02.2005
(540)

MOBIS

(592) Slovní
(730) **Hyundai Mobis Co., Ltd.**, 203 Teheran-ro (Yeoksam-dong), Gangnam-gu, Seoul, KR
(740) ŽIVKO MIJATOVIĆ & PARTNERS s.r.o., Jugoslávských partyzánů 639/26, Praha 6, Bubeneč, 16000
(510) (9) kondenzátory, zapalovací kabely; (11) klimatizační jednotky, mlhovky, světlomety, kolejničky na regulaci tepla, zadní skupinová světla, brzdová světla; (12) moduly airbagů, vzduchové pumpy (vývěvy), akustická signalizace couvání, brzdové destičky, brzdové vidlice, brzdové obložení, brzdové čelisti, poplašné zařízení, podvozky, spojivé lamely, klikové skříně, brzdové obložení (na disky), obložení dveří, transmisní řetězy, elektromotory, elektromotorické řetězy, elektromotorické hřídele, elektronické řídicí jednotky, motorové olejové filtry, sady těsnění k motorům, motory, nárazníky, kryty na přední nárazníky, mříže na přední nárazníky, kolejničky na přední nárazníky, přední nárazníky, přední masky, palivové filtry, převodovky, převody, krycí mříže, opěrky hlav, obložení na kapoty, ochrana kapoty, houkačky, pasivní servo mechanismy, přístrojové desky, spoje, nosiče zavazadel, blatníky, sady těsnění, rychlospojky, mříže na chladiče, chladiče, kryty na zadní nárazníky, zadní nárazníky, zpětná zrcátka, zařízení na dálkové otevírání auta bez použití klíče, ráfky, válečkové řetězy, střešní nosiče, řemeny, bezpečnostní pásy, dětská bezpečnostní sedadla, auto potahy, auto sedadla, servomotory, hřídele, tlumiče nárazů ovládané olejovým tlakem a odpružením, tlumící pružiny, bloky motorů, zrcátka, směrová světla, držáky na lyže, spirálové pružiny, spoilery, paprsky kol, pružiny, volanty, brzdová světla, střešní okna, protisluneční clony pro automobily, časovací řemeny, pneumatiky, převodovky, torzní tyče, diferenciály, převody, hadice, turbočerpadla (turbodmychadla), ložiska do náboje kol, kola, okna, čelní skla, stěrače na čelní skla, dekorativní dřevěné vnitřní části automobilů (textura dřeva), vše výše uvedené zboží jen pro pozemní vozidla.

(511) 9, 11, 12
(210) O-178971

(111) **324360**
(220) 16.09.2011
(151) 25.04.2012
(540)



(594) Kombinovaná
(730) **Jihočeský Jazzový Festival s.r.o.**, Okružní 2615, České Budějovice, České Budějovice 3, 37001, CZ
(740) PatentCentrum Sedláč & Partners s.r.o., Okružní 2824, České Budějovice, České Budějovice 3, 37001
(510) (9) nosiče zvukových, obrazových a zvukově obrazových záznamů nahrané i nenahrané, data a databáze i jiné informace na všech druzích elektronických nosičů v rozsahu třídy 9, elektronické publikace, on-line dostupné publikace v síti Internet, elektronické prezentace, multimediální produkty; (35) reklamní, inzertní a propagační činnost, marketing, elektronická inzerce, on-line inzerce, zprostředkování obchodu s výrobky uvedenými ve třídě 9, propagace umělců, organizování a pořádání komerčních a reklamních výstav a veletrhů, vytváření obchodních a obchodně informačních sítí; (41) agenturní činnost v oblasti kultury a

zábavy, zprostředkování v oblasti kultury, hudby, výchovy, zábavy a sportu, prezentace a osobní účast hudebníků, organizace a pořádání společenských, kulturních a sportovních akcí, zejména festivalů, hudebních produkcí a jiných hudebních setkání, výstavní činnost v oblasti kultury, zábavy, hudby, výchovy nebo vzdělávání, hudební a hudebně vzdělávací a soutěžní činnost, organizace a vyhodnocování soutěží, udělování hudebních cen, pořádání odborných seminářů a konferencí, vydavatelská a nakladatelská činnost, nahrávání, rozmnožování a pronájem nosičů zvukových nebo obrazově-zvukových nosičů a hudebnin, tvorba a šíření audiovizuálních děl, organizování a pořádání výstav k nekomerčním účelům.

(511) 9, 35, 41
(210) O-488772

(111) **326483**
(220) 28.03.2012
(151) 24.07.2012
(540)



(593) Obrazová
(730) **CME Media Enterprises B.V.**, Strawinskylaan 933, 1077XX Amsterdam, NL
(740) Rott, Růžička & Guttman a spol., Vyskočilova 1566, Praha 4, Michle, 14000
(510) (9) digitální a elektronická média, zejména zvukový, vizuální a multimediální obsah s možností stažení v oblasti zpráv, zábavy, vzdělání, sportů, komedie, dramatu, filmů, hudby a hudebních videí, počítačový software, zejména přehrávače s možností stažení pro zvukový, vizuální a multimediální obsah, softwarové nástroje pro editování zvukového, vizuálního a multimediálního obsahu, software pro vyhledávání a komentování videa, software pro ochranu obsahu, software pro sledování a optimalizaci reklamy, software pro videoohry, interaktivní herní programy, nahrávací a předem nahraná média, zejména DVD, CD, hudebně vizuální interaktivní disky (MVIS), audio a videokazety, laserové disky, počítačový software pro vyhledávání a rešerše informací, webových stránek, souborů a dokumentů, elektronické a digitální publikace s možností stažení, digitální a elektronické zařízení pro nahrávání, přenos a zobrazování textu, zvuku a/nebo obrazů, software s možností stažení umožňující nahrávání, aktualizaci, předvádění, zobrazování, označování, blogování, sdílení a další způsoby poskytování elektronických a digitálních médií a informací přes Internet a jiné komunikační sítě, aplikační programové rozhraní (API), které umožňuje vývojářům integrovat vizuální obsah a funkce do webových stránek, softwarových aplikací a zařízení; (35) reklama, pronájem reklamního prostoru, šíření reklamy pro ostatní, online reklama a marketingové služby na bannerech, on-line maloobchodní služby vyznačující se zvukovým, vizuálním a multimediálním streamem a možností jeho stahování, vývoj a poskytování marketingových programů pro inzerty, obchodníky a poskytovatele obsahu, poskytování webových stránek, kde inzertní, obchodníci a poskytovatelé obsahu mohou pronikat k on-line uživatelům, angažovat je a být s nimi v interakčním spojení za účelem propagace nebo reklamy; (38) vysílání a streamování zvukového, vizuálního a multimediálního obsahu přes Internet a ostatní komunikační sítě, podcastingové, webcastingové a streamovací služby, přenos zpráv, dat a obsahu přes Internet a ostatní komunikační sítě, přenos videoher a interaktivních her, podcastingové a webcastingové služby, zejména vysílání programů přes Internet do osobních elektronických diářů, celulárních a mobilních telefonů a do ostatních přenosných elektronických zařízení s přístupem na Internet, poskytování fór, chatovacích místností, elektronických konferencí a blogů pro přenos zpráv, komentářů, zvukového, vizuálního a multimediálního obsahu mezi uživateli přes Internet a ostatní komunikační sítě, přenos digitálních a elektronických médií, zvukového, vizuálního a multimediálního obsahu, videí, filmů, obrazů, obrázků, textu, fotografií, obsahu generovaného uživateli a informací přes internet a ostatní komunikační sítě, poskytování společných fór pro uživatele pro aktualizaci, vyhledávání, prohlížení, sdílení, kritizování, ohodnocování a komentování videí a ostatního zvukového, vizuálního a multimediálního obsahu přes Internet a ostatní komunikační

sítě, poskytování on-line elektronických nástěnek pro přenos vzkazů mezi uživateli v oblasti obecného zájmu, služby webových vzkazů, služby přenosu videa na požádání, služby interaktivního televizního vysílání; (41) vzdělávací a zábavní služby, zejména on-line služby poskytující zvukový, vizuální a multimediální obsah, poskytování interaktivních on-line her, poskytování on-line informací o tématech z oblasti zábavy, vzdělávání, filmů, televizních programů, videí, hudebních videí a hudby, poskytování online interaktivních možností zábavy a programových průvodců týkajících se témat z oblasti zábavy, vzdělávání, filmů, televizních programů, videí, hudebních videí a hudby, elektronické publikační služby, zejména publikování textu, grafiky, fotografií, obrazů a zvukových, vizuálních a multimediálních děl ostatních, on-line elektronické a digitální publikační služby, zejména publikování zvukového, vizuálního a multimediálního obsahu ostatních, produkce, distribuce a pronájem zvukových, vizuálních a multimediálních děl v oblastech zpráv, zábavy, vzdělání, sportů, komedie, dramatu, hudby a hudebních videí, poskytování webových stránek zaměřených na zvukový, vizuální a multimediální obsah v oblastech zpráv, zábavy, vzdělání, sportů, komedie, dramatu, hudby a hudebních videí, poskytování webových stránek zaměřených na videohry a na interaktivní hry, výroba rozhlasových a televizních pořadů, výroba videodisků a videopásek, výroba filmů, zábava divadelního charakteru, zábava charakteru vizuálních a zvukových představení; (42) poskytování dočasného užívání softwaru bez možnosti stažení umožňujícího nahrávání, shromažďování, aktualizaci, předvádění, editování, přehrávání, streamování, prohlížení, předběžné prohlížení, zobrazování, označování, blogování, sdílení, manipulování, rozšiřování, publikování, reprodukování a další způsoby poskytování elektronických médií, zvukového, vizuálního a multimediálního obsahu, videí, filmů, obrazů, obrázků, textu, fotografií, obsahu generovaného uživateli a informací přes Internet a ostatní komunikační sítě, poskytování dočasného užívání softwaru bez možnosti stažení umožňujícího sdílení zvukového, vizuálního a multimediálního obsahu a komentářů mezi uživateli, poskytování dočasného užívání softwaru bez možnosti stažení umožňujícího poskytovatelům obsahu sledování zvukového, vizuálního a multimediálního obsahu, poskytování dočasného užívání analytického softwaru bez možnosti stažení, zejména softwaru, který poskytuje statistiky o chování diváků on-line videí, filmů, obrazů, obrázků, textu, fotografií, her a ostatního uživateli generovaného obsahu, hostování na webových stránkách zaměřené na zvukový, vizuální a multimediální obsah pro ostatní, poskytování webových stránek, které dávají uživateli možnost počítačů nahrazení a sdílení uživateli generovaná videa, písemné práce a články s širokým výběrem témat a předmětů, poskytování vyhledávačů pro lokalizaci, předběžné prohlížení a nahrávání zvukového, vizuálního a multimediálního obsahu, počítačové služby, zejména vytváření informačních indexů, stránek, mediálních souborů a ostatních možností zábavy k dispozici na počítačových sítích.

(511) 9, 35, 38, 41, 42
(210) O-493948

(111) **326938**
(220) 16.03.2012
(151) 22.08.2012
(540)



(594) Kombinovaná
(730) **Bílek Pavel**, Dlouhá 35/2, Ivančice, Letkovice, 66491, CZ
(740) Ing. Petr Soukup, patentový zástupce, tř. Svobody 43/39, Olomouc, 77900
(510) (5) ubrousky, kapesníčky, utěrky, ručníky, pleny pro hygienické a zdravotní použití, hygienické vložky, hygienické kalhotky; (16) papírové ručníky, utěrky, kapesníky, ubrousky, ubrusy, pleny, plenky, toaletní papír, papírové kosmetické ubrousky na odličování; (29) konzervované potraviny a poživatiny z ovoce, zeleniny, bílkovin, bylin, olejnin a mikrobiologických struktur, ovocné dřeně, bramborové lupínky, zpracované arašidy, mražené smetanové a ovocné krémy; (30) veškeré těstoviny a výrobky obsahující těstoviny, těstoviny ochucené nebo neochucené a/nebo plněné, veškeré

těstářské a pekárenské výrobky, perníky, perníkové korpusy, medovníky a veškeré zboží z perníku, koblihy, koláče, závinů, bucht, bábovky, palačinky, sladké pečivo, pekárenské výrobky plněné, dorty, drobné cukroví, dezerty, piškoty, pudinky, marcipánové a mandlové pečivo, cukrovinky, oplatky, kekсы, jemné a trvanlivé pečivo, sušenky, suchary, čokoláda a pekárenské výrobky obsahující čokoládu, chléb, běžné a celozrné pečivo, tousty, pizzy, masové pirožky, čokoláda a pekárenské výrobky obsahující čokoládu, pekárenské výrobky k dopečení, polotovary těstářských, pekárenských a cukrářských výrobků, pekařské a cukrářské výrobky s amarantem, kávové výrobky a výrobky obsahující extrakty z kávy, káva, čaj, kakao, cukr, med, tapioka, ságo, sůl, droždí, koření, mouky a mlynářské výrobky všech druhů, mouky obohacené vlákninou, sójové mouky a výrobky z nich, cukrářské výrobky včetně zmrzliny, všechny tyto výrobky obyčejné a/nebo s polevou a/nebo plněné a/nebo kořeněné, zejména slané a sladké vaflové výrobky, vaničky, košíčky, dortové oplatky, trubičky prázdné i plněné a další oplatkové doplňky pro cukrárenskou výrobu, výrobky povzbuzující chuť k jídlu slané a sladké, jako např. omáčky, nálevy, polevy, dressinky spadající do této třídy, výrobky obsahující pekařské nebo piškotové těsto nebo těsto na jemné pečivo, koláče, koláčky a jídla zhotovená z koláčového (dortového) těsta nebo obsahující koláčové (dortové) těsto, ovocné koláče, mražená maslová a tuková těsta, těstářské, mražené pekařské a cukrářské výrobky, výrobky racionální výživy v rámci této třídy, zejména výrobky neobsahující cholesterol, výrobky z obilovin, z olejnin, ze semen a kukuřice, mšlí, obilné, ovesné a kukuřičné vločky i jejich směsi, výrobky na bázi obilovin, olejnin a/nebo luštěnin, rýže a její výrobky, výrobky z pufované rýže, pekárenské, těstářské a cukrářské dietní výrobky, ne pro medicínské účely, bezlepkové výrobky i výrobky extrudované a expandované spadající do této třídy, popcorn, žvýkačky, bonbóny.

(511) 5, 16, 29, 30
(210) O-493571

(111) **327437**
(220) 02.02.2012
(151) 19.09.2012
(540)

m e d i h o p e

(594) Kombinovaná
(591) Barevná
(730) **MEDIHOPE s.r.o.**, Náchodská 2462/65a, Praha 9, Horní Počernice, 19300, CZ
(740) Patentový zástupce, Mgr. Michal Černý, Ph.D., Husovo náměstí 2238/31, Prostějov, 79601
(510) (3) dezinfekční mýdla, éterické esence a oleje, kosmetické přípravky, kosmetické přípravky pro zvířata, kosmetické masky, medicínské mýdla, opalovací přípravky, přípravky na osvěžení dechu, mýdla proti pocení nohou, ústní vody (nikoliv pro lékařské účely), zubní pasty a gely; (5) absorpční tampóny, absorpční vata, absorpční kalhotky pro inkontinentní pacienty a jiné kalhotky zdravotní, alkohol pro léčebné účely, amalgamy zubní, analgetika, antibakteriální dezinfekční přípravky, antibiotika, antikoncepční přípravky chemické, antioxidační tablety, antipyretika, antiseptická vata, antiseptika, léčivé bahno, bakteriální přípravky pro lékařské a zvěrolékařské účely, balzámy pro lékařské účely, biologické přípravky pro lékařské a zvěrolékařské účely, bronchodilatační přípravky, bylinné čaje pro lékařské účely, cigarety netabákové pro lékařské účely, čaj astmatický, čaj léčivý, čichací soli, čisticí přípravky pro kontaktní čočky, přípravky na čištění vzduchu, dětské plenkové kalhotky, dezinfekční přípravky pro hygienické účely, diagnostické přípravky pro lékařské účely, dietní potraviny upravené pro lékařské účely, doplňky výživové, drogy pro léčebné účely, enzymatické přípravky pro lékařské a zvěrolékařské účely, étery pro farmaceutické účely, fungicidy, glukóza pro lékařské účely, glycerin pro lékařské účely, guma pro lékařské účely, hematogen, hemoglobin, herbicidy, hormony pro lékařské účely, lékařské přípravky pro hubnutí, chemické přípravky pro lékařské a zvěrolékařské účely, chirurgická plátna, chirurgické obvazy, chirurgické roušky, chladivé spreje pro lékařské účely, implantáty chirurgické, léčiva pro humánní medicínu, léčivé přípravky do koupele (zejména léčivé soli), mycí přípravky pro

lékařské a farmaceutické účely, náplasti, nápoje léčivé, obinadla hygienická, obvazy, potrava pro kojence, radioaktivní látky pro lékařské účely, kloubní obvazy pro lékařské účely (zejména chirurgické), sedativa, séra, tuky pro lékařské a zvěrolékařské účely, vazelína pro lékařské účely, vlákniny dietetické, vzduch deodorizující přípravky, želatina pro lékařské účely; (9) čočky kontaktní, čočky optické, disky magnetické či optické jako nosiče informací, elektronické přehrávače nosičů informací (zejména DVD, Blu-ray a CD přehrávače), hardware počítače (zejména diskové jednotky do počítače, pevné disky, počítačové mechaniky, počítačové paměti, základní desky, počítačové klávesnice, počítačové myši, jiná počítačová polohovací zařízení, počítačové monitory, modemy a síťové karty), magnetické pásky jako nosiče informací, magnetické či elektronické karty jako nosiče informací, počítačové programy (zejména pro evidenci a databáze), počítačové příslušenství (zejména tiskárny, skenery, čidla), radiologické přístroje pro průmyslové účely, rentgenové přístroje pro nelékařské účely; (10) aerosolové dávkovače pro lékařské účely, elektrické nástroje na akupunkturu, ambulantní nosítka, ampule s radioaktivními preparáty pro lékařské účely, anesteziologické masky a přístroje, antikoncepční prostředky s výjimkou chemických, bandáže ortopedické (zejména ortézy na klouby), bandáže (suspensory), baňky lékařské, berle pro nemocné a pro tělesné postižené, boty (ortopedické) a boty pro lékařské účely, brňáky, brňáky korzet, čelisti umělé, čepy pro umělé zuby, pomůcky na čištění tělních dutin, čočky (nitrooční protézy) pro chirurgické implantace, dávkovače aerosolové pro lékařské účely, dávkovače pilulek, defibrilátory, dětské dudlíky (šidítka), dětské lahve, diagnostické přístroje pro lékařské účely, dialyzátory, dlahy (chirurgické), drenáže pro lékařské účely, elastické punčochy pro chirurgické účely, elektrody pro lékařské použití, elektrokardiografy, filtry na ultrafialové paprsky pro lékařské účely, frézky zubolékařské, zařízení na fyzická cvičení pro lékařské účely, fyzioterapeutická zařízení, galvanická terapeutická zařízení, galvanické pásy pro lékařské účely, gastroscopy, hematimetry, hydrostatické postele pro lékařské účely, chirurgické houby, chirurgické přístroje a nástroje operační (zejména svorky, jehly), chirurgické nitě, zrcadla pro chirurgii, chrániče břišní (peloty), chrániče prstů pro lékařské účely, chrániče sluchu, chrupky umělé, implantáty chirurgické, inhalátory, injekční stříkačky pro lékařské účely, prostředadla pro použití při inkontinenci, inkubátory pro kojence, inkubátory pro lékařské účely, insuflátory (zařízení na zavádění vzduchu nebo látek do tělních dutin), intraokulární (nitrooční) čočky pro chirurgické implantace, irigátory děložní, irigátory pro lékařské účely, irigátory vaginální, jehly pro akupunkturu, jehly pro lékařské účely, kanyly, kapací lahvičky pro lékařské účely, kapátka pro lékařské účely, katetry, katgut (chirurgické nitě), kleště porodnické, pomůcky pro kojení, kompresory chirurgické, končetiny umělé, kondomy, korzety (břišní) a korzety pro zdravotnické účely, kování na berle pro invalidy, přístroje na měření krevního tlaku, kroužky na prořezávání zubů, křemíkové lampy pro lékařské účely, křesla pro lékařské nebo zubolékařské účely, kufríky speciální na lékařské nástroje, kůže umělá pro chirurgické účely, kýlní pásy, lahve pro kojence, lahvičky (s kapátkem) pro lékařské účely, lampy a lasery pro lékařské účely, lékařské a chirurgické tašky, lékařské přístroje a nástroje, lžice na podávání léku, podložky pro lůžka nemocniční, lůžka speciální pro lékařské účely, lůžkové vibrátory, rukavice na masáže, masážní přístroje pro lékařské použití nebo pro estetickou masáž, masážní rukavice z žíní, masky anesteziologické, matrace nafukovací pro lékařské účely, matrace porodnické, misky hygienické a pro lékařské účely, mísy (lůžkové) pro nemocné, nábytek speciální pro lékařské účely, nádoby pro aplikaci nebo podávání léků, nádoby na moč, nádra umělá, nafukovací matrace pro lékařské účely, nákolenníky ortopedické, naslouchací aparáty a naslouchátka pro neslyšící, schránky na chirurgické a lékařské nástroje, nástroje chirurgické (operační), nitě (chirurgické), židle s nočníkem, nosítka pro pacienty, nože chirurgické, výztuže bot pro podporu nožní klenby, nůžky chirurgické, obklady termoelektrické (chirurgické), obuv ortopedická, obvazy [elastické], obvazy sádrové pro ortopedické účely, oči umělé, oděvy speciální pro operační sály, speciální nádoby na medicínský odpad, odsávačky mateřského mléka, oftalmometry, oftalmoskopy (oční zrcátka), ochranná zařízení proti rentgenovým paprskům pro lékařské účely, ochranné podušky proti proležením, ochranné štíty radiologické pro lékařské účely, operační stoly, ortopedické pásy a pomůcky, ortopedické vložky do bot, párátko na čištění uší, pásy (elektrické) pro lékařské účely, pásy pro těhotné, peloty (břišní chrániče), pesary, pilky pro chirurgické účely, plivátka pro lékařské účely, vložky pro ploché nohy, podkožní (hypodermické) stříkačky, podložky a podušky a pokrývky elektricky vyhřívané pro lékařské účely, podložky pro nemocniční lůžka, polštáře nafukovací pro lékařské účely, polštáře proti proležením, polštářky (uspávací) při nespavosti, porodnické matrace, porodnické nástroje, postele (hydrostatické vodní) a speciální – vše pro lékařské účely, nástroje na pouštění žilou, pouzdra na lékařské nástroje, prezervativy, prostěradla

sterilní (chirurgická), protézy (umělé končetiny), protézy vlasové, zařízení na přemísťování invalidních osob, přístroje pro léčení hluchoty, pumpy pro lékařské účely, punčochy elastické (chirurgie), punčochy na křečové žíly, pupecní pásy, ampule s radioaktivními preparáty pro lékařské účely, radioléčebné přístroje, rentgenové přístroje a trubice pro lékařské účely, respirátory (dýchací přístroje pro umělé dýchání), resuscitační přístroje, rourky chirurgické roušky (obličejové) pro lékařský personál, rovnátka na zuby, zařízení pro rozbor krve, rozprašovače pro lékařské účely, rukavice masážní, rukavice pro lékařské účely, sádrové obvazy, materiály pro sešívání ran, skalpely a lancety, sondy pro lékařské účely, spirometry (přístroje na měření dechové kapacity), stetoskopy, stimulatory kardiologické, stoly operační, stříkačky injekční, svěrací kazajky, svorky (chirurgické), škrabadla na jazyk, špachtle krční, tahové [trakční] přístroje pro lékařské účely, těhotenské pásy, teploměry pro lékařské účely, teplovzdušná terapeutická zařízení, termoelektrické obvazy (chirurgie), testovací přístroje pro lékařské účely, tlakoměry na měření krevního tlaku, trokary (nástroje na nabodnutí tělní dutiny), trubičky drenážní pro lékařské účely, údy umělé, umělá kůže pro chirurgické účely, umělé čelisti, umělé zuby, ušní kyrety, uv-lampy pro lékařské účely, uzávěry kojeneckých lahví, vaky na led pro lékařské účely, zábaly ohřívací pro první pomoc, zařízení na fyzické cvičení pro lékařské účely, zrcadla pro chirurgii, zrcátka zubolékařská, zubařská křesla, zubní přístroje a nástroje; (35) administrativní zpracování objednávek, komerční správa licencí na výrobky a služby ostatních, marketingové studie, obchodní management a podnikové poradenství, reklama, organizování komerčních výstav, prezentace výrobků v komunikačních médiích pro účely velkoobchodu a maloobchodu, reklama, sekretářské služby, správa hotelů; (36) finanční poradenství, kanceláře pro inkasování pohledávek, kanceláře realitní, kanceláře ubytovací, pojištění, pronajímání nemovitostí, správa majetku včetně nemovitostí; (38) diskusní fóra a jejich poskytování, elektronické nástěnky (služby) (telekomunikační služby), komunikace telefonní, komunikace počítačová, rozhlasové a televizní vysílání, tiskové agentury; (39) doprava osob, organizování cest, exkurzí, výletů, prohlídek a zájezdů, rezervace cest, přeprava turistů, převozy sanitkou, ukládání (fyzické) elektronicky uložených dat nebo dokumentů; (41) organizování a vedení kolokvií, konferencí, kongresů a seminářů, nahrávání videozáznamů, organizování soutěží, poskytování on-line elektronických publikací, školení, výuka, vzdělávání; (42) bakteriologický výzkum, biologický výzkum, chemické analýzy a výzkum, kontrola kvality, počítačové programy – tvorba, instalace, aktualizace, umístění webových stránek, výzkum v oblasti kosmetiky; (43) kavárny, restaurace, jídelny, penziony, provoz hotelového ubytování, rezervace hotelů a penzionů; (44) aromaterapeutické služby, farmaceutické poradenství, fyzikální terapie, kliniky a sanatoria soukromá, služby krevních bank, lázeňské služby, lékařské služby – zejména chirurgie, magnetická rezonance, neurologie, oplodňování in vitro, ošetrovatelské služby, plastická chirurgie, služby porodních asistentek, stomatologie, telemedicínské služby, veterinární pomoc, zotavovny.

(511) 3, 5, 9, 10, 35, 36, 38, 39, 41, 42, 43, 44
(210) O-492269

(111) **327678**
(220) 12.03.2012
(151) 03.10.2012
(540)



(594) Kombinovaná
(730) **MAGNUM Gastronomy, s.r.o.**, Jakubská 121/1, Brno, Brno-město, 60200, CZ
(740) Ing. Petr Soukup, patentový zástupce, tř. Svobody 43/39, Olomouc, 77900
(510) (35) propagační, reklamní a inzertní činnost všemi druhy médií, marketingové a manažerské služby v oblasti gastronomie, obstaravatelská a zprostředkovatelská činnost v oblasti obchodu s potravinami, potravinářskými výrobky a alkoholickými nápoji zařazenými ve tř. 29, 30, 31, 33, zejména pocházejícími z Itálie, Francie a Španělska; (41) výchovná a vzdělávací činnost, pořádání a organizování společenských a

gastronomických akcí, organizování a pořádání školy vaření a sommeliérských kurzů; (43) hostinská činnost, stravovací služby, provozování restaurací, kaváren, internetových kaváren, barů, vináren, cukráren, bufetů, jídelen, zařízení rychlého občerstvení, příprava jídel a výrobků studené kuchyně, pořádání hostin, provozování společenských středisek poskytujících služby v oblasti konzumace stravy a nápojů, pronajímání jednacích místností, sálů a salónků, cateringové služby v oblasti gastronomie a jejich zprostředkování, zajišťování banketů, bufetů, gala večeří, rautů, stravovacích služeb pro narozeninové oslavy, párty, promoci, svatebních hostin, tématických večírků, zahradních a domácích slavností.

(511) 35, 41, 43
(210) O-493404

(111) **327707**
(220) 16.04.2012
(151) 03.10.2012
(540)

DARINKA
Pochoutky z Pošumaví

(594) Slovní grafická
(730) **Zeelandia spol. s r.o.**, Malšice 267, Malšice, 39175, CZ
(740) PatentCentrum Sedlák & Partners s.r.o., Okružní 2824, České Budějovice, České Budějovice 3, 37001

(510) (29) marmeládové a ovocné náplně, náplně z ořechů a máku, mléčné krémy a náplně, máslové krémy a náplně, masové krémy a náplně, zeleninové krémy a náplně; (30) krémové náplně do koláčů a zákusků, čokoládové náplně pro pekařské výrobky, náplně na bázi čokolády, náplně na bázi kávy, ochucené náplně do cukrovinek a pečiva.

(511) 29, 30
(210) O-494419

(111) **328027**
(220) 03.04.2012
(151) 24.10.2012
(540)

TOS HOSTIVAŘ

(594) Slovní grafická
(730) **TOS Hostivař s.r.o.**, Radiová 1431/2a, Praha 10, Hostivař, 10200, CZ
(740) Mgr. Jitka Vejražková, patentový zástupce, Pod Harfou 938/58, Praha 9, Vysočany, 19000

(510) (6) zámečnické výrobky a potřeby, kovové výrobky patřící do třídy 6, obecné kovy a jejich slitiny, slévárenské odlitky; (7) čerpadla, dopravníky, motory a pohony, spadající do této třídy, jejich součásti a příslušenství, části motorů všeho druhu, spadající do této třídy, ventily, hydraulická zařízení, hydraulické příslušenství strojů a motorů; (9) čidla a jiné snímače fyzikálních hodnot, senzorová technika, elektrické a elektronické vybavení a příslušenství nářadí, přístrojů, aparatur a technologických celků obsažené v této třídě, elektrické a elektronické uzamykací systémy, elektrické a elektronické součásti strojů, přístrojů a technologických celků, elektrické svářečky, elektrody, software, programové vybavení pro obráběcí stroje, měřidla (části strojů), měřidla pro stroje poháněné motorem, měřidla pro stroje s ručním pohonem; (35) maloobchod a velkoobchod se stroji, přístroji a nářadím určeném ke zpracování, dělení a obrábění, zprostředkovatelská činnost v oblasti obchodu se stroji, přístroji a nářadím určenými ke zpracování, dělení a obrábění, jejich díly a příslušenstvím, obchodní činnost v oblasti strojírenství, se stroji, jejich díly a příslušenstvím, informačními a řídicími systémy pro stroje, včetně SW pro obrábění, konstrukci a 3D modelování, reklama, propagace a marketing, poskytování obchodních a

podnikatelských informací, systematizace informací do počítačové databáze, organizační poradenství při řízení podniku, zejména v oblasti výroby a vývoje strojů, poskytování informací a poradenství v oboru prodeje strojírenské techniky; (40) poskytování konzultačních a poradenských služeb pomocí globální počítačové sítě v oblasti zpracování a obrábění materiálů; (41) školicí činnost, pořádání odborných kurzů, školení a jiných vzdělávacích akcí, lektorská činnost, vzdělávací služby, zejména organizace výuky, seminářů, konferencí a praktických cvičení v oblasti obrábění, informačních systémů, řídicích automatizačních systémů, správy dat a SW zejména SW pro obrábění, konstrukci a 3D modelování; (42) konstrukční činnost v oblasti průmyslu, informačních systémů a programového vybavení, výzkum a vývoj počítačového software, zejména pro obrábění, konstrukci, řízení a automatizaci, 3D modelování a správu dat, kontrola kvality, zkoušky materiálů, aktualizace počítačových programů, instalace počítačových programů, počítačové programování, pronájem počítačového software, tvorba počítačových systémů, konzultace v oblasti počítačového softwaru.

(511) 6, 7, 8, 9, 35, 37, 40, 41, 42
(210) O-494100

(111) **328174**
(220) 02.04.2012
(151) 31.10.2012
(540)

eDaptiva

(594) Slovní grafická
(730) **CROSS Zlín, a.s.**, Hasičská 397, Zlín, Louky, 76302, CZ
AŽD Praha s.r.o., Žirovnická 3146/2, Praha 10, Záběhlice, 10600, CZ
(740) Patentová a známková kancelář, Ing. Jaromír Příkrýl, Včelín 1161, Hulín, 76824
(510) (9) dopravně řídicí centra, elektronické řídicí a monitorovací systémy, zejména pro silniční dopravu a přenos dat, přístroje užívané pro analýzu, syntézu, počítání, měření, získávání a zpracování dat, sdělovací technika; (37) instalace a opravy elektrických dopravně řídicích centrál, strojů a přístrojů, elektronických řídicích a monitorovacích systémů a sdělovací techniky; (42) projektování řídicích a monitorovacích centrál a systémů pro silniční dopravu, pro přenos dat a inženýrské služby v dané oblasti.

(511) 9, 37, 42
(210) O-494058

(111) **328195**
(220) 05.04.2012
(151) 31.10.2012
(540)

CATINI

(592) Slovní
(730) **CATINI EUROPE s.r.o.**, Nádražní 344/23, Praha 5 - Smíchov, 15000, CZ
(740) PatentCentrum Sedlák & Partners s.r.o., Okružní 2824, České Budějovice, České Budějovice 3, 37001
(510) (12) vozidla, dopravní prostředky pozemní, vzdušné nebo vodní, zejména motocykly, skútry, elektroskútry; (20) nábytek, zrcadla, rámy, výrobky nejmenované v jiných třídách ze dřeva, korku, rákosu, vrbového proutí, z rohu, kosti, slonoviny, z kotic, želvoviny, jantaru, perleti, mořské pěny, náhražky všech těchto materiálů nebo náhražky z plastických hmot; (21) pomůcky a nádoby pro domácnost a kuchyň, hřebeny a mycí houby, kartáče (s výjimkou štětů), materiály pro výrobu kartáčů, čisticí potřeby, drátky na čištění parket, sklo surové nebo opracované (s výjimkou stavebního skla), sklo, porcelán a majolika neobsažené v jiných třídách; (37) zprostředkovatelská a obstaravatelská činnost v opravárenství, montáž, servis a opravy výrobků ve třídách 12, 20 a 21, poskytování opravárenských a montážních informací; (42) grafický a průmyslový design, grafické studio, vytváření počítačových systémů, tvorba a pronájem software, zpracování výtvarných a grafických návrhů, počítačová animace, tvorba, správa, hosting a poradenství v oblasti webových stránek, posuzování, poradenství v této oblasti, všechny uvedené služby spadající do tř. 42, kromě služeb

prováděcích návrhů a vývoje forem a vybavení pro lisování plastických hmot.

- (511) 12, 20, 21, 37, 42
(210) O-494184

- (111) **328202**
(220) 16.04.2012
(151) 31.10.2012
(540)



- (594) Kombinovaná
(730) **Czech info s.r.o.**, Staré Dobrkovice 16, Kájov, 38101, CZ
(740) PatentCentrum Sedláč & Partners s.r.o., Okružní 2824, České Budějovice, České Budějovice 3, 37001
(510) (3) přírodní kosmetické produkty, kosmetické výrobky všeho druhu spadající do této třídy - parfémů, mýdla a přípravky do koupele, kosmetické krémy, vonné oleje a soli, toaletní vody, pleťové vody, deodoranty pro osobní potřebu, vonné osvěžovače, výrobky proti pocení, líčidla všeho druhu, rtěnky, řasenky, vlasová kosmetika, šampóny a barvy na vlasy, laky na nehty a odlakovače, umělé nehty, dentální kosmetické výrobky - zubní pasty a ústní vody, depilační vosky, výrobky pro holení, opalovací kosmetika, kosmetická vata a ubrousky, obchodní vzorky kosmetických výrobků (testery), čistící, prací, bělicí a lešticí prostředky; (5) výrobky péče o pokožku pro farmaceutické účely, léčivé byliny, bylinné čaje pro lékařské účely, farmaceutické krémy, přípravky na léčbu pokožky, popálenin, léčivé přípravky do koupele, kúry pro farmaceutické účely, masti na popáleniny od slunce, oleje pro lékařské použití, léčivé výtažky z bylin určené pro vnitřní použití, léčivé výtažky z bylin neurčené pro vnitřní použití; (9) veškeré nosiče informací v rozsahu třídy 9; (16) tiskoviny, periodické a neperiodické publikace všeho druhu zařazené do této třídy, např. noviny, časopisy, periodika, knihy, katalogy, plakáty, fotografie, kalendáře, samolepky, propagační tiskoviny, papír, lepenka a výrobky z těchto materiálů, kancelářské výrobky v rámci třídy; (21) výrobky pro domácnost a kuchyň uvedené v této třídě, nádobí, nádoby pro domácnost a kuchyň, sklo, keramika a porcelán pro domácnost a kuchyň; (29) byliny sušené, konzervované či jinak upravené, ovoce a zelenina sušená, konzervovaná či jinak upravená, maso a masné výrobky, mléko a mléčné výrobky, vejce a vaječné výrobky; (30) káva, čaj, kakao, cukr, sůl a výrobky z nich, bylinné čaje, obilniny pro osobní konzumaci, mšlí, ovesné a kukuřičné vločky, kukuřice pražená, rýže a výrobky z ní, cereální potraviny spadající do této třídy, cukr a výrobky z něj, cukrovinky všeho druhu, mouka, droždí a výrobky z nich - pečivo slané i sladké všeho druhu, trvanlivé pečivo, koření všeho druhu - sušené i tekuté, nálevy, marinády a omáčky k ochucení, sýrová mouka, krupice, potravinářské škroby a soli, potravinářské příchutě (aroma); (31) výrobky/produkty zemědělské, zahradnické a lesní, čerstvé byliny, čerstvé rostliny a plodiny všeho druhu, čerstvé ovoce a zelenina, živá zvířata; (32) nealkoholické nápoje všeho druhu spadající do této třídy, stolní vody, minerálky, šumivé nápoje, džusy, ovocné šťávy, sirupy, nektary, mošty, nápoje pro sportovce, iontové nápoje, nízkokalorické nápoje, energetické a povzbuzující nápoje (energy drinks), rozpustné nápoje v prášku a tabletách, pivo, nealkoholické pivo, sladové nápoje; (33) alkoholické nápoje všeho druhu, s výjimkou piv - likéry, bylinné likéry, víno, destiláty, whisky, rum, brandy, gin, vodka, aperitivy, míchané alkoholické nápoje (koktejly), alkoholické nápoje obsahující ovoce, alkoholické esence; (35) reklamní a marketingová činnost, inzerce, průzkum trhu, obchodní nebo podnikatelský průzkum, obchodní poradenství a konzultace, obchodní strategie, předvádění zboží, distribuce vzorků zboží, zasilání reklamních výrobků a materiálů zákazníkům, pronájem reklamní plochy, organizování a pořádání reklamních a obchodních akcí, obchodní zprostředkování a pomoc při řízení obchodní činnosti, zejména v oblasti prodeje a výroby potravin, nápojů, potravinových doplňků, léčiv, bylin, léčivých produktů, zdravotních či hygienických potřeb, kosmetiky, oděvů, obuvi a potřeb pro domácnost nebo kuchyň, obchodní zastoupení podnikatelských subjektů, poskytování

obchodních a podnikatelských informací, automatizované zpracování a správa obchodních dat, administrativní služby, maloobchodní, velkoobchodní a elektronický prodej potravin, nápojů, potravinových doplňků, léčiv, bylin, léčivých produktů, zdravotních či hygienických potřeb, kosmetiky, oděvů, obuvi a potřeb pro domácnost nebo kuchyň; (38) spoje (komunikace), služby spočívající v rozšiřování rozhlasových a televizních programů, televizní vysílání, vysílání teletextu, šíření elektronického programového průvodce (EPG), informační služby v datových sítích související s televizním vysíláním, šíření informací prostřednictvím datových sítí, šíření audiovizuálních děl, výměna zpráv, šíření, výměna nebo získávání zpráv a informací všemi technickými způsoby, komunikace, poradenská činnost v oblasti sdělovacích prostředků a telekomunikací, informační kancelář, pronájem komunikačních míst a techniky, organizační zabezpečování televizního vysílání; (41) výchova, vzdělávání, zábava, sportovní a kulturní aktivity, tvorba a výroba televizních pořadů, televizní zpravodajství, televizní a filmová produkce, nakladatelská a vydavatelská činnost, ediční činnost, publikační činnost, nahrávání nosičů zvukových a/nebo obrazových, agenturní činnost v oblasti kultury, tvorba, výroba a šíření audiovizuálních děl, půjčování nahraných a nenahraných nosičů, zvukových a/nebo obrazových záznamů, výchovná a zábavní činnost, pořádání společenských, zábavních, soutěžních a výstavních akcí, zprostředkovatelská činnost v uvedených oblastech; (44) zemědělské, zahradnické a lesnické práce, pěstování a sklizeň rostlin/plodin všeho druhu, pěstování bylinek, zahrádkářství, sadařství, vinařství, včelařství, údržba zeleně, chov zvířat, péče o zvířata, kosmetické a zkrášlovací služby, salony krásy, péče o tělo, masáže, lázně, fyzioterapie, dermatologie, dietetika, zdravotní, lékařské a ošetrovatelské služby, medicínské služby, alternativní medicínské služby, zdravotní diagnostika, léčitelství, poradna přírodního léčitelství, poskytování informací a poradenství v uvedených službách.

- (511) 3, 5, 9, 16, 21, 29, 30, 31, 32, 33, 35, 38, 41, 44
(210) O-494398

- (111) **328274**
(220) 08.03.2012
(151) 07.11.2012
(540)

PANKREOZYM

- (592) Slovní
(730) **Akacia Group, s.r.o.**, Na Farkáně I 136/17, Praha 5, Radlice, 15000, CZ
(740) Mgr. Ondřej Čálek, patentový zástupce, Nad Palatou 2657/12, Praha 5, Smíchov, 15000
(510) (5) dietetické přípravky pro léčebné účely.
(511) 5
(210) O-493295

- (111) **328275**
(220) 08.03.2012
(151) 07.11.2012
(540)

RHINOFLUID

- (592) Slovní
(730) **Akacia Group, s.r.o.**, Na Farkáně I 136/17, Praha 5, Radlice, 15000, CZ
(740) Mgr. Ondřej Čálek, patentový zástupce, Nad Palatou 2657/12, Praha 5, Smíchov, 15000
(510) (5) dietetické přípravky pro léčebné účely.
(511) 5
(210) O-493296

- (111) **328276**
(220) 08.03.2012
(151) 07.11.2012
(540)

NEUROLIP

- (592) Slovní
(730) **Akacia Group, s.r.o.**, Na Farkáně I 136/17, Praha 5, Radlice, 15000, CZ
(740) Mgr. Ondřej Čálek, patentový zástupce, Nad Palatou 2657/12, Praha 5, Smíchov, 15000
(510) (5) dietetické přípravky pro léčebné účely.
(511) 5
(210) O-493297

(111) **328368**
(220) 12.03.2012
(151) 14.11.2012
(540)



(594) Kombinovaná
(591) Barevná
(730) **Úřad městské části Praha 8**, Zenklova 35/1, Praha 8, 18048, CZ
(510) (35) pořádání farmářských trhů.
(511) 35
(210) O-493375

(111) **328408**
(220) 18.05.2012
(151) 14.11.2012
(540)

AutoMotoEnvi

(592) Slovní
(730) **ISES, s.r.o.**, M. J. Lermontova 859/25, Praha 6, 16000, CZ
(510) (35) obchodní nebo podnikatelské informace, obchodní reklama pro třetí osoby, poradenství odborné, prezentace výrobků v komunikačních médiích pro účely maloobchodu, pronájem reklamních ploch, služby- poradenství v obchodní činnosti; (41) informace o výchově a vzdělávání, organizování a vedení seminářů a konferencí, pořádání a řízení pracovních setkání (školení), vzdělávací informace, zkoušení, přezkoušení; (42) inženýrské práce (expertizy), ochrana životního prostředí, projektové studie technické, průzkum technický, studie technických projektů, výzkum v oblasti ochrany životního prostředí.
(511) 35, 41, 42
(210) O-495276

(111) **328409**
(220) 18.05.2012
(151) 14.11.2012
(540)



(594) Kombinovaná
(730) **ISES, s.r.o.**, M. J. Lermontova 859/25, Praha 6, 16000, CZ
(510) (35) obchodní nebo podnikatelské informace, obchodní reklama pro třetí osoby, poradenství odborné, prezentace výrobků v komunikačních médiích pro účely maloobchodu, pronájem reklamních ploch, služby- poradenství v obchodní činnosti; (41) informace o výchově a vzdělávání, organizování a vedení seminářů a konferencí, pořádání a řízení pracovních setkání (školení), vzdělávací informace, zkoušení, přezkoušení; (42) inženýrské práce (expertizy), ochrana životního prostředí, projektové studie technické, průzkum technický, studie technických projektů, výzkum v oblasti ochrany životního prostředí.
(511) 35, 41, 42
(210) O-495277

(111) **328547**
(220) 26.04.2012
(151) 21.11.2012
(540)

FILMBOOSTER

(592) Slovní
(730) **Pomothy Martin**, Milevská 2094/3, Praha 4, Krč, 14000, CZ
(740) PatentCentrum Sedlák & Partners s.r.o., Okružní 2824, České Budějovice, České Budějovice 3, 37001
(510) (9) software, nosiče zvukových, obrazových a zvukově obrazových záznamů nahrané i nenahrané, data a databáze i jiné informace na všech druzích elektronických nosičů v rozsahu třídy 9, elektronický časopis, elektronické publikace, elektronické prezentace, multimediální produkty, programové vybavení, aplikační programové vybavení, programové produkty a nástroje pro vývoj aplikací; (16) nosiče informací všeho druhu v rozsahu třídy 16, tiskoviny, periodický a neperiodický tisk, časopisy, noviny, knihy, prospekty, plakáty, fotografie, pohlednice, dopisnice, dopisní papíry, kalendáře, knihařské výrobky, propagační materiály a předměty z papíru, zejména letáky, brožury, obtisky, obalový materiál z papíru a plastických hmot, tiskařské typy a štočky, ozdobné a propagační předměty z papíru; (35) marketingová, propagační, reklamní, informačně-obchodní a inzertní činnost, systemizace informací do počítačových databází, zprostředkování interaktivního obchodu pomocí globálních komunikačních sítí (Internet), administrativní práce spadající do této třídy, kopírovací práce, referenční servis, organizování výstav a předvádění výrobků a zboží pro komerční a reklamní účely a podporu prodeje, vytváření obchodních a obchodně-informačních sítí; (38) spoje (komunikace), služby spočívající v rozšiřování rozhlasových a televizních programů, televizní vysílání, vysílání teletextu, šíření elektronického programového průvodce (EPG), informační služby v datových sítích související s televizním vysíláním, šíření informací prostřednictvím datových sítí, šíření audiovizuálních děl, výměna zpráv, šíření, výměna nebo získávání zpráv a informací všemi technickými způsoby, komunikace, poradenská činnost v oblasti sdělovacích prostředků a telekomunikací, informační kancelář, pronájem komunikačních míst a techniky, organizační zabezpečování šíření televizního vysílání; (41) výchova, vzdělávání, zábava, sportovní a kulturní aktivity, tvorba a výroba televizních pořadů, televizní zpravodajství, televizní a filmová produkce, nakladatelská a vydavatelská činnost, ediční činnost, publikační činnost, nahrávání nosičů zvukových a/nebo obrazových, agenturní činnost v oblasti kultury, tvorba, výroba a šíření audiovizuálních děl, půjčování nahraných a nenahraných nosičů, zvukových a/nebo obrazových záznamů, výchovná a zábavní činnost, pořádání společenských, zábavních, soutěžních a výstavních akcí, zprostředkovatelská činnost v uvedených oblastech; (42) tvorba software a tvorba počítačových systémů, poradenství poskytované v souvislosti se zaváděním software, počítačové programování, aktualizace počítačových programů, instalace počítačových programů, umísťování webových stránek.
(511) 9, 16, 35, 38, 41, 42
(210) O-494757

(111) **328683**
(220) 21.02.2012
(151) 05.12.2012
(540)

FYTOSTEVIN

(592) Slovní
(730) **Dr. Popov s.r.o.**, Plzeňská 857, Planá, 34815, CZ
(510) (1) umělá sladidla, umělé sladící přípravky, nízkokalorická sladidla, sladidla; (5) sladidla upravená pro léčebné účely, umělá sladidla přizpůsobená pro lékařské účely, cukr pro lékařské účely, farmaceutické přípravky a léčiva humánní a veterinární, doplňky stravy pro léčebné i neléčebné účely, potraviny pro zvláštní účely, diabetické přípravky pro léčebné účely, chemické výrobky pro lékařství a hygienu; (29) konzervované, sušené, zavažené ovoce, zelenina a byliny, extrakty z ovoce (včetně kůry, dužiny, zm, jader a pecek), zeleniny a bylin, potraviny pro zvláštní účely, obsažené v této třídě; (30) káva, čaj, kakao, cukr, rýže, kávové náhražky, mouka a přípravky z obilnin, chléb, pečivo, cukrovinky, nálevy, koření sirupy, přípravky a látky na slazení vyrobené zcela nebo převážně z přírodních sladících přípravků nebo látek, přírodní sladidla, sladidla; (32) piva, minerální vody, nealkoholické nápoje, ovocné nápoje a ovocné šťávy, sirupy a jiné přípravky ke zhotovování nápojů, sirupy a extrakty (též obohacené o vitamíny, minerály, byliny a podobně).

(511) 1, 5, 29, 30, 32
(210) O-492836

(111) **328701**
(220) 22.03.2012
(151) 05.12.2012
(540)



(594) Kombinovaná
(730) **Trachea, a.s.**, Hájecká 1068/14, Brno, Černovice, 61800, CZ
(740) Ing. Petr Soukup, patentový zástupce, tř. Svobody 43/39, Olomouc, 77900
(510) (10) nábytek pro lékařské účely; (20) nábytek všeho druhu (dřevěný, ratanový, proutěný, kovový, čalouněný, plastový, skleněný), nábytkové díly a bytové doplňky zařazené v této třídě, sektorový nábytek, kuchyňský nábytek, kuchyňské linky a díly pro ně, zahradní nábytek, nábytek pro kempink, koupelnový nábytek a jeho díly, kancelářský nábytek a jeho díly; (35) inzertní a reklamní činnost v oblasti obchodu s nábytkem a nábytkovými doplňky, provozování sítě obchodů s výše uvedenými výrobky, informační a poradenská činnost - v rámci této třídy, poskytování obchodních informací pomocí Internetu, internetový obchod, e-shop a zprostředkovatelská činnost v oblasti obchodu s výrobky uvedenými ve tř. 10 a 20, export a import uvedených výrobků ve tř. 10 a 20, komerční využití Internetu v oblasti obchodu s výrobky uvedenými ve tř. 10 a 20, on-line inzerce; (37) montáž, servis, opravy, údržba a renovace nábytku a nábytkových doplňků, truhlářství - v rámci této třídy, čalounictví; (42) poradenské služby při navrhování zařízení interiérů, projektové služby, návrhy interiérů.
(511) 10, 20, 35, 37, 42
(210) O-493738

(111) **328702**
(220) 22.03.2012
(151) 05.12.2012
(540)



(594) Kombinovaná
(730) **Trachea, a.s.**, Hájecká 1068/14, Brno, Černovice, 61800, CZ
(740) Ing. Petr Soukup, patentový zástupce, tř. Svobody 43/39, Olomouc, 77900
(510) (10) nábytek pro lékařské účely; (20) nábytek všeho druhu (dřevěný, ratanový, proutěný, kovový, čalouněný, plastový, skleněný), nábytkové díly a bytové doplňky zařazené v této třídě, sektorový nábytek, kuchyňský nábytek, kuchyňské linky a díly pro ně, zahradní nábytek, nábytek pro kempink, koupelnový nábytek a jeho díly, kancelářský nábytek a jeho díly; (35) inzertní a reklamní činnost v oblasti obchodu s nábytkem a nábytkovými doplňky, provozování sítě obchodů s výše uvedenými výrobky, informační a poradenská činnost - v rámci této třídy, poskytování obchodních informací pomocí Internetu, internetový obchod, e-shop a zprostředkovatelská činnost v oblasti obchodu s výrobky uvedenými ve tř. 10 a 20, export a import uvedených výrobků ve tř. 10 a 20, komerční využití Internetu v oblasti obchodu s výrobky uvedenými ve tř. 10 a 20, on-line inzerce; (37) montáž, servis, opravy, údržba a renovace nábytku a nábytkových doplňků, truhlářství - v rámci této třídy, čalounictví; (42) poradenské služby při navrhování zařízení interiérů, projektové služby, návrhy interiérů.
(511) 10, 20, 35, 37, 42
(210) O-493739

(111) **328703**
(220) 22.03.2012
(151) 05.12.2012
(540)



(594) Kombinovaná
(730) **Trachea, a.s.**, Hájecká 1068/14, Brno, Černovice, 61800, CZ
(740) Ing. Petr Soukup, patentový zástupce, tř. Svobody 43/39, Olomouc, 77900
(510) (10) nábytek pro lékařské účely; (20) nábytek všeho druhu (dřevěný, ratanový, proutěný, kovový, čalouněný, plastový, skleněný), nábytkové díly a bytové doplňky zařazené v této třídě, sektorový nábytek, kuchyňský nábytek, kuchyňské linky a díly pro ně, zahradní nábytek, nábytek pro kempink, koupelnový nábytek a jeho díly, kancelářský nábytek a jeho díly; (35) inzertní a reklamní činnost v oblasti obchodu s nábytkem a nábytkovými doplňky, provozování sítě obchodů s výše uvedenými výrobky, informační a poradenská činnost - v rámci této třídy, poskytování obchodních informací pomocí Internetu, internetový obchod, e-shop a zprostředkovatelská činnost v oblasti obchodu s výrobky uvedenými ve tř. 10 a 20, export a import uvedených výrobků ve tř. 10 a 20, komerční využití Internetu v oblasti obchodu s výrobky uvedenými ve tř. 10 a 20, on-line inzerce; (37) montáž, servis, opravy, údržba a renovace nábytku a nábytkových doplňků, truhlářství - v rámci této třídy, čalounictví; (42) poradenské služby při navrhování zařízení interiérů, projektové služby, návrhy interiérů.
(511) 10, 20, 35, 37, 42
(210) O-493740

(111) **328790**
(220) 14.03.2012
(151) 12.12.2012
(540)



(594) Kombinovaná
(591) Barevná
(730) **TTS energo s.r.o.**, Průmyslová 163, Třebíč, 67401, CZ
(740) Mgr. Ondřej Čálek, patentový zástupce, Nad Palatou 2657/12, Praha 5, Smíchov, 15000
(510) (6) tlakové nádoby kovové; (11) výhřevné kotle, zejména kotle na spalování biomasy, výměníky tepla, tepelné generátory, tepelná čerpadla a součásti a díly v rámci této třídy; (36) finanční služby, realitní činnost; (37) topenářství, zámečnictví, montáž, oprava a údržba vyhrazených elektrických zařízení, vodoinstalérství, montáž a opravy vyhrazených plynových zařízení, provádění staveb včetně jejich změn, údržovacích prací na nich a jejich odstraňování, opravy a montáž měřidel; (39) rozvod tepla, rozvod elektřiny; (40) výroba tepla, výroba elektřiny; (42) inženýrská činnost (inženýring), výzkum a vývoj ve strojírenství a při výrobě součástí, dílů a zařízení ve třídě 11.
(511) 6, 11, 36, 37, 39, 40, 42
(210) O-493499

(111) **328884**
(220) 15.03.2012
(151) 19.12.2012
(540)



(594) Kombinovaná
(730) **Královská společnost s.r.o.**, Králová 83, Medlov, 78391, CZ
(740) Ing. Petr Soukup, patentový zástupce, tř. Svobody 43/39, Olomouc, 77900
(510) (16) tiskoviny všeho druhu, zejména prospekty, letáky, manuály, billboardy, nabídkové katalogy a jiné neperiodické publikace; (35) inzertní, reklamní a propagační činnost v oblasti stavebnictví; (42) poradenská a expertní činnost v oblasti stavebnictví se zaměřením na úspory energií a ekologii, návrhy projektů staveb a jejich vybavení, vše v rámci této třídy.
(511) 16, 35, 42
(210) O-493546

(111) **328923**
(220) 03.05.2012
(151) 19.12.2012
(540)



(594) Kombinovaná
(730) **XONEL s.r.o.**, Polní 159, Dolní Břežany, Zálesy, 25245, CZ
(510) (9) baterie v rámci této třídy, elektrické články, nabíječky pro elektrické baterie, detektory kovů, příslušenství k detektorům kovů, indukční cívky, senzory, bezpečnostní detekční rámy, radiologické přístroje pro průmyslové účely, sluchátka, vysílačky; (16) časopisy, příručky, periodické a neperiodické tiskoviny, katalogy, prospekty; (35) marketing, propagace, reklama; (41) vydavatelská a nakladatelská činnost, zábavní činnost, pořádání seminářů.
(511) 9, 16, 35, 41
(210) O-494909

(111) **328928**
(220) 08.06.2012
(151) 19.12.2012
(540)



(594) Kombinovaná
(591) Barevná
(730) **Sikorová Gabriela**, Mosty u Jablunkova 799, Mosty u Jablunkova, 73998, CZ
(740) Ing. Kateřina Gregorová, patentový a známkový zástupce, Sokolská třída 966/22, Ostrava, Moravská Ostrava, 70200
(510) (20) nábytek, dětský nábytek, matrace; (24) ložní prádlo, prostěradla, přikrývky a pokrývky, povlečení; (25) oblečení, dětské a kojenecké oblečení; (35) komunikační média (prezentace výrobků v komunikačních médiích) pro účely maloobchodu, administrativní zpracování nákupních objednávek, zprostředkovatelská činnost v oblasti obchodu a provozování internetového obchodu a export-import - vše ve vztahu k výrobkům uvedeným ve třídách 20, 24, 25, reklama a inzerce prostřednictvím všech druhů médií, zejména prostřednictvím sítě Internet, marketing, reklama a obchodní reklama.
(511) 20, 24, 25, 35
(210) O-495828

(111) **329183**
(220) 12.06.2012
(151) 09.01.2013
(540)



(594) Kombinovaná
(730) **Mayerová Lucie**, Dolní Marklovice 258, Petrovice u Karviné, 73572, CZ
(510) (18) kufry a zavazadla, batohy, sedlářské výrobky; (24) tkaniny a textilní výrobky v rámci této třídy; (25) oděvy, obuv, kloboučnické zboží; (26) stuhy, výšivky.
(511) 18, 24, 25, 26
(210) O-495944

(111) **329190**
(220) 25.06.2012
(151) 09.01.2013
(540)



(594) Kombinovaná
(730) **MARBA-SPORT MOCARSKI MARCIN**, Miszewko 18A, 80-209 Chwaszczyno, PL
(740) FIRMA ADWOKACKA, Hubert Lapinski, ul. M.C. Sklodowskiej 3 lok. 17, 15-095 Białystok
(510) (6) kovové horolezecké vybavení, stupačky, karabiny, postroje, háky, lana; (18) kůže a imitace kůže a zboží vyrobené z těchto materiálů a nezahrnuté v jiných třídách, ruksaky, batohy, turistické batohy, kufry a cestovní tašky, cyklistické tašky - v rámci této třídy, lodní tašky, pouzdra - v rámci této třídy, příruční tašky, aktovky, peněženky, cestovní soupravy, cestovní kufry, deštníky, slunečníky, vycházkové hole, biče, postroje a sedlářské zboží; (20) nábytek, včetně kovového nábytku, kempinkový nábytek, postele, stoly, pohovky, židle, matrace, spací pytle na kempování, nekovové koše, polštáře, ochranné obaly na šaty, zboží (nezahrnuté do ostatních tříd) ze dřeva, korku, rákosu, prutů, rohoviny, kostí, slonoviny, velrybích kostí, mušlí, jantaru, perletě, imitací těchto materiálů nebo z plastu, ochranné obaly na obleky; (22) stany, lana, provázky, sítě, houpací sítě, celtý, plachtoviny, impregnované textilní materiály - v rámci této třídy, textilní materiály ze surových vláken, čalounicí a vycpávkové materiály (kromě pryžových nebo plastových), plachty, obaly na plachty, pytle a tašky nezahrnuté v jiných třídách; (25) oděvy, obuv, pokrývky hlavy.
(511) 6, 18, 20, 22, 25
(210) O-496254

(111) **329244**
(220) 28.03.2012
(151) 16.01.2013
(540)

ACABALLADO

(594) Slovní grafická
(730) **Purket Jiří**, V rejích 20, Brno, 64300, CZ
Vystrčil Ivan, Rerychova 4, Brno, 63500, CZ
(740) Ing. Petr Soukup, patentový zástupce, tř. Svobody 43/39, Olomouc, 77900
(510) (29) konzervované, mražené, sušené a sterilizované výrobky ze zeleniny, ovoce, lesních a zahradních plodů, hub, bylin a jejich směsi, masové, masozeleninové, drůbeží, rybí a zvěřinové konzervy, masové výtažky a masové a rybí speciality, maso, ryby, drůbež a zvěřina sušené, nasolené a uzené, polévky, polévky v prášku, želé, džemy, ovocné dřeně, kompoty, vejce, mléko a mlékařenské výrobky, zejména máslo, včetně pomazánkového, kombinované tuky rostlinného a živočišného původu, sýry, mléčné kysané výrobky, včetně jogurtů, mléčné krémy, sušené mléko a sušené výrobky na bázi mléka, tvarohy, smetany, mražené krémy na bázi mléka, oleje, jedlé tuky a margariny, polotovary, pomazánky a hotová jídla (včetně mražených a chlazených) vyráběná z potravin uvedených v této třídě, makrobiotické potraviny vyráběné z produktů spadajících do této třídy; (30) káva, čaj, kakao, cukr, rýže, kávové náhražky, mouka a obilní přípravky, chléb, pečivo, sušenky, suchary, koláče, jemné pečivo a cukrovinky, pudinky, perníky, zmrzlina, med, kvasnice, prášky do pečiva, sůl, hořčice, ocet, chuťové omáčky a zálivky, kečupy, koření a kořenící směsi, čokoláda, dorty a žvýkačky, bonbóny, obilné vločky, müsli, listové těsto, těsta a těstoviny, nudle, špagety, popcorn, polotovary a hotová jídla (včetně mražených a chlazených) vyráběná z potravin uvedených v této třídě, mléčné, kakaové, kávové, čokoládové nápoje, potraviny a potravinové

doplňky rostlinného původu s obsahem luštěnin, obilovin, zeleniny, kvasnic, mořských řas, nativních a modifikovaných škrobů, potraviny pro diabetiky, dietetiky a bezlepkovou dietu pro neléčebné účely, spadající do této třídy; makrobiotické potraviny vyráběné z produktů spadajících do této třídy; (33) alkoholické nápoje, zařazené do třídy 33, zejména vína, šumivá vína, likéry, lihoviny, alkoholické ovocné nápoje; (41) organizace a pořádání výchovně-vzdělávacích, zábavných, sportovních, kulturních a společenských akcí, uměleckých pořadů a vystoupení (hudební, pěvecké, taneční, šermířské a divadelní), rekonstrukce historických událostí, rytířské a společenské turnaje pěší i jízdní koňské, pořádání odborných kursů, seminářů a konferencí, pořádání dětských táborů, nakladatelská, vydavatelská a publikační činnost, služby klubové, pořádání a organizování výstav a soutěží v oblasti chovu zvířat (skokové soutěže, drezúry a soutěže všestrannosti), trenérské služby, trénování zvířat, služby týkající se drezúry koní ve všech formách; (44) chov zvířat, provoz chovné stanice, péče o zvířata, zkrášlovací služby pro zvířata, ošetrovatelské a opatrovnické služby pro zvířata, veterinární služby, poskytování informací v oblasti chovu zvířat.

(511) 29, 30, 33, 41, 44
(210) O-493944

(111) **329363**
(220) 27.04.2012
(151) 23.01.2013
(540)



(594) Kombinovaná
(730) **Město Volyně**, náměstí Svobody 41, Volyně, 38701, CZ
(740) PatentCentrum Sedlák & Partners s.r.o., Okružní 2824, České Budějovice, České Budějovice 3, 37001
(510) (32) piva, nealkoholická piva a nealkoholické nápoje spadající do třídy 32.
(511) 32
(210) O-494827

(111) **329369**
(220) 10.05.2012
(151) 23.01.2013
(540)



(594) Kombinovaná
(591) Barevná
(730) **Měšťanský pivovar Havlíčkův Brod a.s.**, Dobrovského 2027, Havlíčkův Brod, 58001, CZ
(740) Ing. Marcela Filipenská, Polní 302/32, Žďár nad Sázavou, Žďár nad Sázavou 2, 59102
(510) (16) periodické a neperiodické tiskoviny všeho druhu, papírenské výrobky, fotografie, pohlednice, kalendáře (nástěnné, stolní a kapesní), plakáty, billboardy, prospekty, papírové etikety, nálepky, samolepky, obtisky, razítka, paragony, papírové vlajky, papírové ubrusy a ubrusy, papírová prostrání, papírové ručníky, papírové kornouty, papírové kelímky, podtácky (papírové podložky pod sklenice), papírové obaly všeho druhu, balící papír, papírové tašky, umělohmotné tašky, reklamní a ozdobné

předměty neuvedené v jiné třídě; (32) piva všeho druhu, minerální vody, šumivé nápoje a jiné nealkoholické nápoje, sirupy a jiné přípravky na výrobu nealkoholických nápojů, ovocné a zeleninové šťávy jako nápoje nebo na výrobu nealkoholických nápojů; (35) pomoc při řízení obchodní činnosti, obchodní administrativa, kancelářské práce, zprostředkovatelská činnost v oblasti obchodu s výrobky ve třídách 16 a 32, šíření a distribuce vzorků a reklamních předmětů, reklama, propagace a inzerce všemi druhy médií, výstavní akce reklamního a obchodního charakteru, maloobchodní a velkoobchodní prodej a zprostředkování v oblasti nákupu a prodeje zboží včetně prodeje prostřednictvím Internetu s výrobky ve třídách 16 a 32; (43) hostinská činnost, bary (služby), bufety, cukrárny (služby), kavárny, restaurace, ubytovací služby (hotely, penziony), služby motelů v rámci této třídy, turistické noclehárny, zprostředkovatelská a obstaravatelská činnost v uvedených oblastech.

(511) 16, 32, 35, 43
(210) O-495047

(111) **329612**
(220) 16.04.2012
(151) 06.02.2013
(540)

KOUZELNÉ BYLINKY

(592) Slovní
(730) **Czech info s.r.o.**, Staré Dobrušky 16, Kájov, 38101, CZ
(740) PatentCentrum Sedláč & Partners s.r.o., Okružní 2824, České Budějovice, České Budějovice 3, 37001
(510) (9) veškeré nosiče informací v rozsahu třídy 9; (16) tiskoviny, periodické a neperiodické publikace všeho druhu zařazené do této třídy, např. noviny, časopisy, periodika, knihy, katalogy, plakáty, fotografie, kalendáře, samolepky, propagační tiskoviny, papír, lepenka a výrobky z těchto materiálů, kancelářské výrobky v rámci třídy; (35) reklamní a marketingová činnost, inzerce, průzkum trhu, obchodní nebo podnikatelský průzkum, obchodní poradenství a konzultace, obchodní strategie, předvádění zboží, distribuce vzorků zboží, zaslání reklamních výrobků a materiálů zákazníkům, pronájem reklamní plochy, organizování a pořádání reklamních a obchodních akcí, obchodní zprostředkování a pomoc při řízení obchodní činnosti, obchodní zastoupení podnikatelských subjektů, poskytování obchodních a podnikatelských informací, automatizované zpracování a správa obchodních dat, administrativní služby, maloobchodní, velkoobchodní a elektronický prodej zdravotních či hygienických potřeb, kosmetiky, oděvů, obuvi a potřeb pro domácnost nebo kuchyň; (38) spoje (komunikace), služby spočívající v rozšiřování rozhlasových a televizních programů, televizní vysílání, vysílání teletextu, šíření elektronického programového průvodce (EPG), informační služby v datových sítích související s televizním vysíláním, šíření informací prostřednictvím datových sítí, šíření audiovizuálních děl, výměna zpráv, šíření, výměna nebo získávání zpráv a informací všemi technickými způsoby, komunikace, poradenská činnost v oblasti sdělovacích prostředků a telekomunikací, informační kancelář, pronájem komunikačních míst a techniky, organizační zabezpečování televizního vysílání; (41) výchova, vzdělávání, zábava, sportovní a kulturní aktivity, tvorba a výroba televizních pořadů, televizní zpravodajství, televizní a filmová produkce, nakladatelská a vydavatelská činnost, ediční činnost, publikační činnost, nahrávání nosičů zvukových a/nebo obrazových, agenturní činnost v oblasti kultury, tvorba, výroba a šíření audiovizuálních děl, půjčování nahraných a nenahraných nosičů, zvukových a/nebo obrazových záznamů, výchovná a zábavní činnost, pořádání společenských, zábavních, soutěžních a výstavních akcí, zprostředkovatelská činnost v uvedených oblastech.

(511) 9, 16, 35, 38, 41
(210) O-494399

(111) **329616**
(220) 17.04.2012
(151) 06.02.2013
(540)



(594) Kombinovaná
(591) Barevná
(730) **PS BOHEMIA s.r.o.**, Teslova 1129/2b, Ostrava, Přívoz, 70200, CZ
(740) Advokátní kancelář Miketa a partneři, Mgr. Roman Krakovka, Jaklovecká 1249/18, Slezská Ostrava, 71000
(510) (29) ovoce a zelenina a brambory konzervované, mražené, sušené a zavařené, želé, džemy, kompoty, vejce a výrobky z vajec, máslo, mléko a mléčné výrobky, smetana, jogurty, oleje a tuky jedlé, náhražky tuků, sója - sójové boby konzervované, tofu, sójová semena konzervovaná jako potrava, mák zpracovaný, zpracované ořechy a arašidy a výrobky z nich, polévky, bujóny, vývary; (30) potraviny rostlinného původu připravené pro konzumaci nebo konzervování, káva, čaj, kakao, čokoláda, nápoje čokoládové, čajové, kakaové nebo kávové, cukr, rýže, tapioka, kávové náhražky, med, pečivo, chléb, pekařské výrobky, sušenky, cukrovinky, bonbóny, žvýkačky, ne pro lékařské účely, sirup melasový, droždí pro kynutí, sůl, hořčice, ocet, stimulanty pro zlepšení chutě, dressingy k ochucení, koření, zmrzlina, slané a sladké zákusky, mouka, moučné nebo obilné výrobky, kukuřičná mouka, kukuřičné vločky a výrobky z nich, těstoviny, prášky do pečiva, potraviny nebo pokrmy z mouky nebo obilí, cereálie, mšiči.
(511) 29, 30
(210) O-494457

(111) **329630**
(220) 20.04.2012
(151) 06.02.2013
(540)



BRATRSTVO

(594) Kombinovaná
(730) **Pfeiffer Tomáš**, Soukenická 21, Praha 1, 11000, CZ
(510) (41) dálkové studium, organizování divadelních představení, elektronické publikování, filmová produkce, jiná než reklamní, filmová studia, filmové projekce, fotografování, fotografování na mikrofilm, poskytování informací o výchově a vzdělávání, výchovně - zábavné klubové služby, služby klubů zdraví, knihovny - půjčovny knih, vydávání knih, organizování a vedení kolokvií, pronájem koncertních síní a sálů, organizování a vedení konferencí a kongresů, pořádání korespondenčních kurzů, obrazové zpravodajství, organizování a pořádání koncertů, kulturních nebo vzdělávacích výstav, poskytování on-line elektronických publikací bez možnosti stažení, předprodeje vstupenek, výroba divadelních nebo jiných představení, psaní textů jiných než reklamních, půjčování filmů, výroba rozhlasových a televizních programů, organizování a vedení seminářů, služby skládání hudby, služby nahrávacího studia, organizování a vedení sympozií, školení, vyučování, školství, výroba videofilmů, nahrávání videopásků, vydávání elektronických knih a časopisů on-line, vydávání textů, s výjimkou reklamních nebo náborových, výchova náboženská, vyučování (výuka), vzdělávání (výchovné služby), zpravodajské služby, organizování živých představení a vystoupení; (42) grafický design, výzkum v oblasti kosmetiky, grafické navrhování interiérů, fyzikální výzkum, výzkum v oblasti chemie, výzkum v oblasti životního prostředí;

(44) aromaterapeutické služby, fyzikální terapie, fyzioterapie, kliniky nebo sanatoria (soukromé), lázeňské služby, léčení stromů, lékařské služby, masáže, služby nemocnicí, provozování salónů krásy, sanatorií a zotavoven, telemedicinské služby, poskytování zdravotní péče, služby zdravotnických středisek.

(511) 41, 42, 44
(210) O-494619

(111) **329945**
(220) 12.03.2012
(151) 27.02.2013
(540)



(594) Kombinovaná
(730) **Veletřhy Brno, a.s.**, Výstaviště 405/1, Brno, Pisárky, 60300, CZ
(740) Ing. Soňa Ošmerová, Botanická 594/5, Brno, Veverí, 60200
(510) (35) poskytování pomoci při provozu obchodu včetně zprostředkování obchodních a souvisejících obchodně personálních záležitostí, správa obchodních zájmů třetích osob, vypracování statistických přehledů, poradenství v oblasti organizace a ekonomiky podnikání, pronájem kancelářských strojů a zařízení; (41) nakladatelská a vydavatelská činnost.
(511) 35, 41
(210) O-493369

(111) **331145**
(220) 26.09.2012
(151) 13.05.2013
(540)



(594) Kombinovaná
(591) Barevná
(730) **CZ.NIC, z.s.p.o.**, Milešovská 1136/5, Praha 3 - Vinohrady, 13000, CZ
(740) ČÍŽEK HOSTAŠ advokátní kancelář, v.o.s., JUDr. Petr Hostaš, Růžová 1416/17, Praha 1, Nové Město, 11000
(510) (35) vedení obchodních databází a poskytování přístupu k databázím, systematizace informací do počítačových databází; (38) provozování jmených serverů (počítačová komunikace), poskytování informací z registru doménových jmen, počítačová komunikace, zaslání zpráv, elektronické ověřování identity pro účely přístupu k informačním systémům třetích osob, poskytování informací o počítačové komunikaci, směrovací a spojovací služby pro telekomunikace, telefonické služby; (41) vzdělávání, školení; (42) správa domén, registrace doménových jmen, v rámci této třídy, tvorba databází, tvorba počítačových systémů, tvorba software, analýzy bezpečnosti hardware a počítačových sítí, bezpečnostní výzkum v oblasti hardware a počítačových sítí.
(511) 35, 38, 41, 42
(210) O-498429

(111) **331146**
(220) 26.09.2012
(151) 13.05.2013
(540)



(594) Kombinovaná
(591) Barevná
(730) **CZ.NIC, z.s.p.o.**, Milešovská 1136/5, Praha 3 - Vinohrady, 13000, CZ
(740) ČÍŽEK HOSTAŠ advokátní kancelář, v.o.s., JUDr. Petr Hostaš, Růžová 1416/17, Praha 1, Nové Město, 11000
(510) (35) vedení obchodních databází a poskytování přístupu k databázím, systematizace informací do počítačových databází; (38) provozování jmených serverů (počítačová komunikace), poskytování informací z registru doménových jmen, počítačová komunikace, zaslání zpráv, elektronické ověřování identity pro účely přístupu k informačním systémům třetích osob, poskytování informací o počítačové komunikaci, směrovací a spojovací služby pro telekomunikace, telefonické služby; (41) vzdělávání, školení; (42) správa domén, registrace doménových jmen, v rámci této třídy, tvorba databází, tvorba počítačových systémů, tvorba software, analýzy bezpečnosti hardware a počítačových sítí, bezpečnostní výzkum v oblasti hardware a počítačových sítí.
(511) 35, 38, 41, 42
(210) O-498430

(111) **331147**
(220) 26.09.2012
(151) 13.05.2013
(540)



(594) Kombinovaná
(591) Barevná
(730) **CZ.NIC, z.s.p.o.**, Milešovská 1136/5, Praha 3 - Vinohrady, 13000, CZ
(740) ČÍŽEK HOSTAŠ advokátní kancelář, v.o.s., JUDr. Petr Hostaš, Růžová 1416/17, Praha 1, Nové Město, 11000
(510) (35) vedení obchodních databází a poskytování přístupu k databázím, systematizace informací do počítačových databází; (38) provozování jmených serverů (počítačová komunikace), poskytování informací z registru doménových jmen, počítačová komunikace, zaslání zpráv, elektronické ověřování identity pro účely přístupu k informačním systémům třetích osob, poskytování informací o počítačové komunikaci, směrovací a spojovací služby pro telekomunikace, telefonické služby; (41) vzdělávání, školení; (42) správa domén, registrace doménových jmen, v rámci této třídy, tvorba databází, tvorba počítačových systémů, tvorba software, analýzy bezpečnosti hardware a počítačových sítí, bezpečnostní výzkum v oblasti hardware a počítačových sítí.
(511) 35, 38, 41, 42
(210) O-498431

(111) **331160**
(220) 02.10.2012
(151) 13.05.2013
(540)

SELTON

(594) Kombinovaná
(730) **Výzkumné centrum SELTON, s.r.o.**, Stupice 24, Sibřina, 25084, CZ
(740) JUDr. Lenka Patenidisová, advokátní kancelář, JUDr. Lenka Patenidisová, Charvátova 11, Praha 1, 11000
(510) (41) organizování a vedení kongresů, konferencí, seminářů a symposií, organizování vzdělávacích výstav, školení, vyučování, vzdělávání, pořádání odborných kurzů; (42) analýzy chemické, bakteriologický výzkum, biologický výzkum, fyzikální výzkum, chemický výzkum, expertízy, služby v oblasti chemie, kontrola kvality, laboratorní (vědecké) služby, ochrana životního prostředí (výzkum), služby v oblasti chemie, vývoj a výzkum nových výrobků; (44) hnojiva a jiné chemikálie pro zemědělství (letecké a povrchové rozmetávání), ničení škůdců v zemědělství.
(511) 41, 42, 44
(210) O-498557

(111) **331510**
(220) 29.11.2012
(151) 22.05.2013
(540)

RinoGym

(592) Slovní
(730) **JIPAST akciová společnost**, Vážní 400, Hradec Králové, 50341, CZ
(740) Mgr. Marek Hylena, advokát, Staré náměstí 15, Česká Třebová, 56002
(510) (20) matrace; (28) potřeby pro gymnastiku a sport, doskočičtě, sportovní koberce, trampolíny, tatami, dopadové plochy; (35) propagační, reklamní a inzertní činnost, public relations, zprostředkování reklamní, inzertní a propagační činnosti prostřednictvím jakéhokoliv média, reklamní agentura, rozšiřování a zaslání reklamních materiálů, především periodických a neperiodických publikací a tiskovin, rozhlasová a televizní reklama, prezentace uživatelů na stránkách WWW v počítačové síti Internet, poskytování obchodních informací a zaslání reklamních informačních produktů, včetně reklamních tiskařských výrobků, on-line inzerce, zprostředkovatelská činnost v oblasti obchodu s výrobky ve třídách 20 a 28 a službami ve třídě 35, velkoobchod a maloobchod s výrobky ve třídách 20 a 28, internetový obchod s výrobky ve třídách 20 a 28, zprostředkovatelská činnost v oblasti marketingu, reklamy, inzerce a výstav s obchodním zaměřením.
(511) 20, 28, 35
(210) O-500152

(111) **331580**
(220) 14.08.2012
(151) 29.05.2013
(540)



(594) Kombinovaná
(730) **Vacek Lukáš**, Podhradní Lhota 189, Rajnochovice, 76871, CZ
(740) Jansa, Mokřý, Otevřel & partneři, v.o.s., JUDr. Lukáš Jansa, advokát, Sokola Tůmy 743/16, Ostrava, 70900
(510) (16) reklamní, inzertní, propagační materiály i tiskoviny, pozvánky, plakáty, billboardy, tiskoviny všeho druhu a ostatní polygrafické výrobky, zařazené v této třídě, kalendáře, plánovací záznamníky, upomínkové propagační předměty z papíru a z plastů, spadající do této třídy, periodické a neperiodické publikace, knihy, časopisy, fotografie, informační produkty na papírových nosičích, letáky, tištěné manuály; (35) propagační, reklamní a inzertní činnost, reklamní materiály (aktualizace), rozšiřování a zaslání reklamních materiálů, především letáků, prospektů, katalogů, periodických a neperiodických publikací, tiskovin a různých vzorků; (41) organizování a pořádání kulturních, společenských, výchovných, zábavných akcí a soutěží, organizování a pořádání hudebních akcí jako jsou diskotéky, koncerty, taneční večery a festivaly, služby pro oddech, rekreaci a relaxaci v rámci této třídy, zprostředkování obchodních záležitostí v oblasti organizování a pořádání kulturních, výchovných, zábavných akcí a soutěží, vydavatelská činnost, nahrávání zvukových a zvukově obrazových nosičů, diskotéky (služby), služby nahrávacího studia.
(511) 16, 35, 41
(210) O-497385

(111) **331585**
(220) 22.08.2012
(151) 29.05.2013
(540)



(594) Kombinovaná
(591) Barevná
(730) **REAL FLAT, spol. s r.o.**, Bratří Jaroňků 4079, Zlín, 76001, CZ
(510) (36) služby správy časového podílnictví (spoluvlastnictví nemovitostí pro prázdninové pobyty), pronájem (nemovitostí), zprostředkování nemovitostí, správa pozemků, nemovitostí, nemovitostí (obchodování s -), poradenské služby vztahující se k ocenění nemovitostí, nemovitostí (zprostředkování -), poskytování finančních garancí pro zastavování nemovitostí, pojišťování vztahující se k nemovitostem (majetku), poradenství vztahující se k hypotékám pro obytné nemovitosti, zprostředkování v oblasti nemovitostí, správa nemovitostí, konzultace při koupi nemovitostí, služby oceňování nemovitostí pro daňové účely, výběr a získávání nemovitostí (jménem druhých), pojišťování pro majitele nemovitostí, leasing (zařizování) (pouze nemovitostí), pronajímání kanceláří (nemovitostí), kapitálové investice do nemovitostí, sjednávání leasingových a nájemních smluv na nemovitosti, oceňování/odhady nemovitostí, zastavování vztahující se k nemovitostem a pozemkům, výběr dluhů souvisejících s nemovitostmi, poradenství vztahující se k vlastnictví nemovitostí, konzultace o nemovitostech, řízení investic do nemovitostí, asistence při nabytí nemovitosti, poradenství v oblasti nemovitostí,

hodnocení nemovitostí (oceňování), pomoc při koupi nemovitostí a podílů v nich, posuzování nemovitostí (finanční), oceňování pojistných nároků u nemovitostí, investice do nemovitostí, správa nemovitostí vztahující se k transakcím s nemovitostmi, získávání nemovitostí jménem druhých, zařizování časově sdílených nemovitostí, pojišťování nemovitostí, finanční odhady (nemovitostí), oceňování nemovitostí, nemovitostí (oceňování a odhady -), finanční služby vztahující se k nemovitostem, akvizice nemovitostí (pro třetí osoby), oceňování a správa nemovitostí, nemovitostí (zprostředkování -), zajišťování společného vlastnictví nemovitostí, sdílení nemovitostí, pronájem nemovitostí všeho druhu, činnosti související s nemovitostmi, služby nemovitostní, získávání nemovitostí pro druhé, úschovné služby v oboru nemovitostí, pronájem nemovitostí v soukromém vlastnictví, správa jmění a nemovitostí, vyhledávání obytných nemovitostí, služby poskytování kandidátů pro držbu nemovitostí pro třetí osoby, poskytování úvěrů na zástavu nemovitostí, finanční ohodnocení osobního vlastnictví a nemovitostí, nájem (zařizování) (pouze nemovitostí), nemovitostní odhady (realitní -) (finanční), financování rozvoje nemovitostí, služby makléře s nemovitostmi, zajišťování dohod o půjčce na nemovitosti, poskytování půjček na nemovitosti, správa finančních záležitostí vztahujících se k nemovitostem, investiční a leasingové služby ohledně nemovitostí, nemovitostí (realty -) makléřské služby, zajišťování smluv pro pronájem obchodních nemovitostí, nemovitostí (pronájem -), poskytování informací vztahujících se k trhu s nemovitostmi, investiční poradenství vztahující se k nemovitostem, zařizování pronájmu nemovitostí, pojištění vztahující se k nemovitostem, služby spojené s nabýváním nemovitostí, oceňování a odhadování cen nemovitostí, správa investic do nemovitostí, sdružování nemovitostí, oceňování (finanční -) (pojištění, bankovníctví, nemovitosti), agenturní služby pro pronájem nemovitostí, finanční odhady a oceňování (pojišťovnictví, bankovníctví, nemovitosti), práce spojené se správou nemovitostí, správa (- pozemků, - nemovitostí), služby obnovování pronájmu nemovitostí, finanční služby vztahující se k nemovitostem a budovám, služby odstoupení od pronájmu nemovitostí, finanční služby vztahující se k nákupu nemovitostí, zajišťování pronájmu nemovitostí, finanční oceňování soukromých nemovitostí, průzkum vztahující se k výběru nemovitostí, průzkum vztahující se k získávání nemovitostí, správa nemovitostí sdílených po určitou dobu, zprostředkování obchodu s nemovitostmi, poskytování financí pro nákup nemovitostí, informační služby vztahující se k nemovitostem, správa nemovitostí v zahradnictví, pojištění nemovitostí (realit -), poradenství v oboru nemovitostí, finanční oceňování najatých nemovitostí, finanční oceňování nemovitostí, oceňování v oblasti nemovitostí, poradenství vztahující se k nemovitostem společností, odhady nemovitostí, odhad nemovitostí a jejich hodnocení, finanční odhady (nemovitostí), poskytování informací vztahujících se k trhu s nemovitostmi a majetkem, odhad nemovitostí a jejich oceňování, (pro) nájem nemovitostí, správa nemovitostí v zemědělství, pronájem nemovitostí, oceňování a odhady nemovitostí, finanční makléřství vztahující se k nemovitostem, pojistné služby pro nemovitosti s doškovou střechou, služby spojené se správou nemovitostí, správa nemovitostí a majetku, konzultační služby vztahující se k nemovitostem, makléřské služby v oblasti nemovitostí, správa nemovitostních portfolií, finanční služby vztahující se k prodeji nemovitostí, nemovitostí (odhady -), financování vztahující se k výstavbě nemovitostí, poskytování financí na výstavbu nemovitostí, poskytování informací vztahujících se k nemovitostem, nemovitostní (realitní) konzultační služby, poskytování informací v oboru nemovitostí pomocí propojení webové stránky na jiné webové stránky, zobrazující informace o nemovitostech, služby v oblasti půjček na investice do nemovitostí, financování půjček na nemovitosti, financování nemovitostí, plánování investic do nemovitostí, sdílené vlastnictví nemovitostí, služby pojišťování nemovitostí; (37) stavebnictví, opravy, instalační služby, údržba nemovitostí, úklid nemovitostí, stavba obytných nemovitostí, stavba nemovitostí pro obchodní účely, poradenství vztahující se k renovaci nemovitostí, poradenské služby vztahující se k rozvoji nemovitostí - v rámci této třídy; (45) právní služby, bezpečnostní služby pro ochranu majetku a jednotlivců, osobní a sociální služby poskytované ostatními za účelem uspokojování potřeb jednotlivců, převádění vlastnických práv nemovitostí (právní služby).

(511) 36, 37, 45
(210) O-497624

(111) **331728**
(220) 27.08.2012
(151) 05.06.2013
(540)

MARK CONTROL

(592) Slovní
(730) **Mark2 Corporation Investment SE**, Vladislavova 1390/17, Praha 1, Nové Město, 11000, CZ
(510) (9) dálkové ovladače, indikátory elektrické, hlásiče, monitorovací přístroje elektrické, sledovací přístroje, signalizace narušení střežených prostor, signalizační panely (světelné nebo mechanické), řídicí, kontrolní panely, zabezpečovací zařízení proti krádeži; (35) nákupní objednávky (administrativní zpracování), marketingové studie, překlad informací do počítačových databází, sestavování statistiky, služby (telefonní vzky, dotazy); (45) poradenství v oblasti bezpečnosti, hašení požárů, hlídání noční služba, monitorování bezpečnostních a poplašných zařízení, hlídání domů.
(511) 9, 35, 45
(210) O-497719

(111) **331748**
(220) 07.09.2012
(151) 05.06.2013
(540)



(594) Kombinovaná
(591) Barevná
(730) **FORTUNA GAME a.s.**, Italská 2584/69, Praha 2, Vinohrady, 12000, CZ
(740) Mgr. Radek Schmitz, advokátní kancelář s.r.o., Mgr. Radek Schmitz, Podkovářská 933/3, Praha 9, 19000
(510) (35) inzertní, reklamní, propagační činnost, vydávání reklamních textů, provozování reklamních ploch, reklamních bannerů, reklamních balónů, reklamních klipů, vše v souvislosti s provozováním loterií a jiných podobných her, marketing k provozování loterií a jiných podobných her; (41) provozování a organizování loterií a jiných podobných her v souladu s obecně závaznými právními předpisy prostřednictvím poboček sázkové kanceláře a dalších smluvně zavázaných prodejních míst.
(511) 35, 41
(210) O-498004

(111) **331844**
(220) 13.04.2012
(151) 12.06.2013
(540)



(594) Kombinovaná
(591) Barevná
(730) **Dunová Andrea**, Fryštátská 906/15, Havířov, 73564, CZ
(740) Advokátní kancelář Kausta & Zientková & partneři, Mgr. Petr Kausta, Čs. Legií 5, Ostrava - Moravská Ostrava, 70200
(510) (5) farmaceutické a veterinářské výrobky, hygienické výrobky pro léčebné účely, dietní potraviny a dietetické přípravky pro léčebné nebo veterinární účely, potravní doplňky pro lidskou potřebu a pro zvířata, náplasti,

obvazový materiál, materiály pro plombování zubů a pro zubní otisky, dezinfekční přípravky (pro hygienické účely), výrobky pro hubení škodlivých zvířat, fungicidy, herbicidy; (41) výchova, vzdělávání, zábava, sportovní a kulturní aktivity, služby vydavatelství a nakladatelství periodických a neperiodických publikací v tištěné i elektronické podobě, nahrávání nosičů zvukových a/nebo obrazových, tvorba, výroba audiovizuálních děl, vzdělávací, výchovná, osvětová a zábavní činnost, společenské a kulturní aktivity, pořádání nekomerčních výstav, organizování a pořádání odborných setkání všeho druhu, například přednášek, seminářů, konferencí, elektronických konferencí a diskusních skupin, výuka terapeutické praxe, vydávání certifikátů opravňujících k provozování odborné praxe a výuky; (44) lékařské služby, veterinární služby, péče o hygienu a krásu osob a zvířat, zemědělské, zahradnické a lesnické služby, terapeutické služby, fyzioterapie, masérské služby, organizování léčebných a terapeutických programů.

(511) 5, 41, 44
(210) O-494391

(111) **332477**
(220) 23.01.2013
(151) 03.07.2013
(540)

Rolino metoda

(592) Slovní
(730) **ROLINO, spol. s r.o.**, Bratří Čapků 10, Praha 10, 10100, CZ
(740) Ing. Jarmila Javoříková, Slunečná 4566, Zlín, 76005
(510) (9) paměťová média všeho druhu - nahrané nosiče dat, zejména pro výuku cizích jazyků, přístroje pro záznam, převod a reprodukci zvuku/obrazu, audio-video technika, zvukové aparatury, reproduktory, přístroje pro zpracování informací, počítače, software, elektronické počítačové informační a řídicí systémy, přístroje telekomunikační techniky, prezentační technika, optické přístroje, příslušenství k audio-video technice, výpočetní a telekomunikační technice spadající do této třídy; (16) výrobky z papíru spadající do této třídy, periodické a neperiodické tiskoviny, knihy, učebnice, sešity, noviny a časopisy, slovníky, fotografie, firemní tiskoviny, diáře, kalendáře, brožury, letáky, učební, školní a psací potřeby spadající do této třídy, tiskoviny, učební, školní a psací potřeby pro reklamní účely; (35) reklamní a marketingové činnosti, zejména v oblasti vzdělávání, organizování a pořádání reklamních a prodejních akcí, činnosti organizačních, ekonomických a podnikatelských poradců, manažerské činnosti - služby vedení/řízení firmy a podnikání, administrativní činnosti, personální služby, automatizované i ruční zpracování obchodních dat, poskytování obchodních dat - jejich prodej, pronájem a správa, služby obchodních/informačních databank, kopírování dokumentů, maloobchodní, velkoobchodní a elektronický prodej vzdělávacích potřeb a pomůcek, poskytování obchodně-podnikatelských informací, podnikatelské konzultace; (41) vzdělávací, školicí a lektorské činnosti, pořádání kurzů a školení, služby jazykové agentury - výuka cizích jazyků, překladatelství a tlumočení, provoz a pronájem vzdělávacích, kulturních, společenských a zábavních zařízení, výchovné činnosti, výchova dětí a mládeže, organizování a pořádání vzdělávacích, výchovných, společenských, kulturních, zábavních nebo sportovních akcí, vydavatelské a nakladatelské činnosti, elektronické publikování, poskytování vzdělávacích informací, poradenství a konzultace v oblasti vzdělávání a zábavy, zprostředkování ve vzdělávání.

(511) 9, 16, 35, 41
(210) O-501350

(111) **332531**
(220) 22.06.2012
(151) 10.07.2013
(540)



(594) Kombinovaná
(591) Barevná
(730) **SAINT - GOBAIN GLASS SOLUTION FRANCE "Les Miroirs"**, 18, avenue d'Alsace, 92400 Courbevoie, FR
(740) Všeťečka Zelený Švorčík a partneři, advokátní a patentová kancelář, JUDr. Otakar Švorčík, advokát, Hálkova 1406/2, Praha 2, Nové Město, 12000
(510) (19) stavební materiály nekovové, zejména stavební sklo, sklo s potiskem pro stavebnictví, okenní sklo, okna a dveře nekovové, papírové desky, desky, panely, stěny a stavební sklo nekovové pro montáž (stavební), pro exteriérové a interiérové dekorace, stěny a příčky ze skla pro stavebnictví; (21) skleněné výrobky, které nejsou zahrnuty do jiných tříd, a to sklo surové, nebo jako polotovary (s výjimkou stavebního skla), sklo s potiskem (jiné než pro stavebnictví), emailované sklo matné nebo čiré (jiné než pro stavebnictví), emailované sklo (jiné než pro stavebnictví), síťotiskové sklo (jiné než pro stavebnictví), malované sklo (jiné než pro stavebnictví), sklo surové nebo jako polotovary v podobě plátů a tabulí používaných při výrobě sanitárních zařízení, sprchových koutů, sprchových zástěn, příček a sprchových stěn, regálů pro lednice, clon, stěn, příček, dveří, skříňových dveří a nábytku, neelektrické náčiní a nádoby pro použití v domácnosti nebo kuchyni (nikolív z drahých kovů, ani pokovované).

(511) 19, 21
(210) O-496222

(111) **333004**
(220) 20.02.2013
(151) 31.07.2013
(540)

pivní dort

(592) Slovní
(730) **CZECH BEVERAGE INDUSTRY COMPANY a.s.**, Pavla Švandy ze Semčic 1068/13, Praha 5, Smíchov, 15000, CZ
(740) HARBER IP s.r.o., Dukelských hrdinů 567/52, Praha 7, Holešovice, 17000
(510) (6) obaly z plechu, plechovky a jejich uspořádání a seskupení; (20) systémy pro skladování a uspořádání obalů pro nápoje, zejména lahví a plechovek, krabice pro uspořádání obalů pro nápoje, zejména lahví a plechovek, seskupení obalů pro nápoje, zejména lahví a plechovek, obaly z umělých hmot; (21) lahve, skleněné lahve, seskupení lahví.

(511) 6, 20, 21
(210) O-502014

(111) **333050**
(220) 02.10.2012
(151) 07.08.2013
(540)



(594) Kombinovaná
(730) **Cellbes s.r.o.**, Březhradská 177, Hradec Králové, Březhrad, 50332, CZ
(740) JUDr. Oldřich Kohout, tř. ČSA 300, Hradec Králové, 50003
(510) (24) textilní materiály a textilní zboží nezařazené do jiných tříd, přehozy přes postele, ubrusy s výjimkou papírových; (25) oděvy, obuv, pokrývky hlavy; (27) koberce, koberečky, rohožky a rohože nekovové, linoleum a podlahové krytiny, tapety na stěny nikoliv textilní; (35) reklama, obchodní řízení, podnikové řízení, kancelářské funkce, maloobchodní služby prostřednictvím Internetu a zásilkového prodeje počítačů, počítačového zařízení, kosmetických výrobků, toaletních přípravků, zdravotnických výrobků, strojů pro použití v domácnosti, ručních nástrojů, optických výrobků, domácího elektrického a elektronického zařízení, obuvi, klobouků, oděvů a oděvních doplňků, nábytku, textilních materiálů a koberců, hraček, venkovních spotřebičů, sportovního a venkovního vybavení pro volný čas.
(511) 24, 25, 27, 35
(210) O-498550

(111) **333541**
(220) 26.02.2013
(151) 04.09.2013
(540)



(594) Kombinovaná
(591) Barevná
(730) **FOX HUNTER r.o.**, Českobrodská 854/34c, Praha 9, Hloubětín, 19000, CZ
(740) PROPATENT, Ing. Vlasta Sedláčková, patentový zástupce, Pod Pekařkou 107/1, Praha 4, Podolí, 14700
(510) (35) propagační činnost, reklama, pomoc při řízení obchodní činnosti, obchodní administrativa, kancelářské práce.
(511) 35
(210) O-502156

(111) **333755**
(220) 09.10.2012
(151) 18.09.2013
(540)



(594) Kombinovaná
(591) Barevná
(730) **TRAVEL FREE, s.r.o.**, Václavské náměstí 53, Praha 1, 11000, CZ
(510) (35) marketing, propagační činnost, reklama, pomoc při řízení obchodní činnosti.
(511) 35
(210) O-498758

(111) **333844**
(220) 17.09.2012
(151) 25.09.2013
(540)



(594) Kombinovaná
(591) Barevná
(730) **FISAF International**, Ohradské náměstí 1628/7a, Praha 5, Stodůlky, 15500, CZ
(510) (25) oděvy, sportovní oděvy, obuv, sportovní obuv, spodní prádlo, ponožky, čepice, kšiltovky; (35) reklama, propagace, rozesílání propagačního materiálu, publikace reklamních textů, výstavy k reklamním účelům, aktualizování reklamních materiálů, reklama on-line v počítačové síti, on-line inzerce, nákup vstupenek on-line, rozšiřování reklamních materiálů (letáky, prospekty, tisky, vzorky), zaslání reklamních materiálů, vydávání, zveřejňování, oznámení, vyhlášení, publikování reklamních textů, venkovní reklama, pronájem reklamního času ve všech komunikačních médiích, vyhledávání dat a informací v počítačových souborech (pro třetí osoby), kopírování nebo rozmnožování (reprodukce) dokumentů, dokladů a podobně, prezentace uživatelů na stránkách World Wide Web v počítačové síti Internet, poradenská činnost v oblasti obchodu s výrobky třídy 25 a v oblasti služeb, uvedených ve třídě 35; (41) výchova, vzdělávání, zábava, sportovní a kulturní aktivity, tělesná výchova, organizování a pořádání sportovních činností a soutěží, informace o možnostech rozptýlení a zábavy, provozování sportovních zařízení, provozování zařízení sloužících k zábavě, vzdělávání, poskytování výchovně-zábavních, školicích, pracovních a klubových služeb, poradenství v oblasti služeb uvedených v této třídě.
(511) 25, 35, 41
(210) O-498182

(111) **333845**
(220) 17.09.2012
(151) 25.09.2013
(540)

HIP HOP UNITE

(592) Slovní
(730) **FISAF International**, Ohradské náměstí 1628/7a, Praha 5, Stodůlky, 15500, CZ
(510) (25) oděvy, sportovní oděvy, obuv, sportovní obuv, spodní prádlo, ponožky, čepice, kšiltovky; (35) reklama, propagace, rozesílání propagačního materiálu, publikace reklamních textů, výstavy k reklamním účelům,

aktualizování reklamních materiálů, reklama on-line v počítačové síti, on-line inzerce, nákup vstupenek on-line, rozšiřování reklamních materiálů (letáky, prospekty, tisky, vzorky), zasilání reklamních materiálů, vydávání, zveřejňování, oznámení, vyhlášení, publikování reklamních textů, venkovní reklama, pronájem reklamního času ve všech komunikačních médiích, vyhledávání dat a informací v počítačových souborech (pro třetí osoby), kopírování nebo rozmnožování (reprodukce) dokumentů, dokladů a podobně, prezentace uživatelů na stránkách World Wide Web v počítačové síti Internet, poradenská činnost v oblasti obchodu s výrobky třídy 25 a v oblasti služeb, uvedených ve třídě 35; (41) výchova, vzdělávání, zábava, sportovní a kulturní aktivity, tělesná výchova, organizování a pořádání sportovních činností a soutěží, informace o možnostech rozptýlení a zábavy, provozování sportovních zařízení, provozování zařízení sloužících k zábavě, vzdělávání, poskytování výchovně-zábavních, školicích, pracovních a klubových služeb, poradenství v oblasti služeb uvedených v této třídě.

(511) 25, 35, 41
(210) O-498183

(111) **333846**
(220) 17.09.2012
(151) 25.09.2013
(540)

FISAF International

(592) Slovní
(730) **FISAF International**, Ohradské náměstí 1628/7a, Praha 5, Stodůlky, 15500, CZ
(510) (25) oděvy, sportovní oděvy, obuv, sportovní obuv, spodní prádlo, ponožky, čepice, kšiltovky; (35) reklama, propagace, rozesílání propagačního materiálu, publikace reklamních textů, výstavy k reklamním účelům, aktualizování reklamních materiálů, reklama on-line v počítačové síti, on-line inzerce, nákup vstupenek on-line, rozšiřování reklamních materiálů (letáky, prospekty, tisky, vzorky), zasilání reklamních materiálů, vydávání, zveřejňování, oznámení, vyhlášení, publikování reklamních textů, venkovní reklama, pronájem reklamního času ve všech komunikačních médiích, vyhledávání dat a informací v počítačových souborech (pro třetí osoby), kopírování nebo rozmnožování (reprodukce) dokumentů, dokladů a podobně, prezentace uživatelů na stránkách World Wide Web v počítačové síti Internet, poradenská činnost v oblasti obchodu s výrobky třídy 25 a v oblasti služeb, uvedených ve třídě 35; (41) výchova, vzdělávání, zábava, sportovní a kulturní aktivity, tělesná výchova, organizování a pořádání sportovních činností a soutěží, informace o možnostech rozptýlení a zábavy, provozování sportovních zařízení, provozování zařízení sloužících k zábavě, vzdělávání, poskytování výchovně-zábavních, školicích, pracovních a klubových služeb, poradenství v oblasti služeb uvedených v této třídě.

(511) 25, 35, 41
(210) O-498184

(111) **333847**
(220) 17.09.2012
(151) 25.09.2013
(540)



(594) Kombinovaná
(591) Barevná
(730) **FISAF International**, Ohradské náměstí 1628/7a, Praha 5, Stodůlky, 15500, CZ
(510) (25) oděvy, sportovní oděvy, obuv, sportovní obuv, spodní prádlo, ponožky, čepice, kšiltovky; (35) reklama, propagace, rozesílání propagačního materiálu, publikace reklamních textů, výstavy k reklamním účelům, aktualizování reklamních materiálů, reklama on-line v počítačové síti, on-line inzerce, nákup vstupenek on-line, rozšiřování reklamních materiálů

(letáky, prospekty, tisky, vzorky), zasilání reklamních materiálů, vydávání, zveřejňování, oznámení, vyhlášení, publikování reklamních textů, venkovní reklama, pronájem reklamního času ve všech komunikačních médiích, vyhledávání dat a informací v počítačových souborech (pro třetí osoby), kopírování nebo rozmnožování (reprodukce) dokumentů, dokladů a podobně, prezentace uživatelů na stránkách World Wide Web v počítačové síti Internet, poradenská činnost v oblasti obchodu s výrobky třídy 25 a v oblasti služeb, uvedených ve třídě 35; (41) výchova, vzdělávání, zábava, sportovní a kulturní aktivity, tělesná výchova, organizování a pořádání sportovních činností a soutěží, informace o možnostech rozptýlení a zábavy, provozování sportovních zařízení, provozování zařízení sloužících k zábavě, vzdělávání, poskytování výchovně-zábavních, školicích, pracovních a klubových služeb, poradenství v oblasti služeb uvedených v této třídě.

(511) 25, 35, 41
(210) O-498185

(111) **333880**
(220) 09.01.2013
(151) 25.09.2013
(540)

AVIATICA

(592) Slovní
(730) **PRG Aviatice s.r.o.**, Ve svahu 482/5, Praha 4, Podolí, 14700, CZ
(740) **PROPATENT**, Ing. Vlasta Sedláčková, patentový zástupce, Pod Pekařkou 107/1, Praha 4, Podolí, 14700
(510) (35) provozování obchodního, nákupního a kancelářského centra, pronájem reklamních a informačních ploch, pomoc při řízení obchodní činnosti, obchodní administrativa, kancelářské práce, tvorba reklamy, poskytování propagačních informací, reklamní, inzertní a propagační činnost prostřednictvím jakéhokoliv média, rozšiřování a poskytování reklamních a inzertních materiálů, periodických a neperiodických tiskovin, novin a časopisů určených pro reklamu a propagaci, prospektů, letáků, katalogů, reklamní literatury a jiných nosných médií i prostřednictvím sítě Internet, reklama on-line v počítačové síti, průzkumy trhu, inzerce, marketing, sdílení (poskytování prostřednictvím sítě Internet) fotografií, videí, filmů, obchodní rešerše, příprava a vkládání informací o realitních nabídkách a poptávkách do počítačových databází, systemizace informací do počítačové databáze, vytváření, zpracovávání a třídění dat v rámci databázi; (36) kompletní činnost realitní kanceláře, zahrnující správu a obhospodařování nemovitostí, zprostředkování správy a obhospodařování nemovitostí, nájem, pronájem a zprostředkování nájmu a pronájmu nemovitostí, obchodů, kanceláří, bytů a rodinných domků, nákup, prodej a výměna nemovitostí, zprostředkování nákupu, prodeje a výměny nemovitostí, odhady a oceňování nemovitostí, úvěrové a hypoteční konzultace, poskytování a zprostředkování úvěrů a hypotečních výpůjček, konzultační a poradenská činnost spojená s kompletní činností realitní kanceláře, finanční služby v oblasti obchodu s realitami, konzultační a poradenská činnost v oblasti obchodu s realitami, poskytování informací o nemovitostech prostřednictvím sítě Internet (sdílení fotografií, videí a filmů), developerské práce v oblasti nemovitostí, informační činnost v oblasti realit, poskytování základních služeb spojených s pronájemem nemovitostí spadajících do této třídy; (37) výstavba a přestavba budov v občanské a investiční výstavbě včetně rodinných domů dřevěných i zděných, činžovních domů, kladení podlah, montáž, inspekce, servis, údržba a opravy staveb a zařízení ve shora uvedených oborech, stavební úpravy v rámci dokončování staveb, výstavba hřišť, zejména dětských hřišť, instalace objektů zahradní architektury, údržba objektů zahradní architektury, montování objektů zahradní architektury, výstavba parků (stavební služby), developerská činnost ve stavebnictví; (39) pronájem garážových, parkovacích a skladovacích prostor, včetně poskytování základních služeb s tím souvisejících spadajících do této třídy; (41) pořádání a provozování společenských, kulturních, zábavních i sportovních akcí; (43) hotelové služby, ubytovací služby, hostinská a restaurační činnost, provozování restaurací a kaváren.

(511) 35, 36, 37, 39, 41, 43
(210) O-500963

(111) **333912**
(220) 04.03.2013
(151) 25.09.2013
(540)



(594) Kombinovaná
(591) Barevná
(730) **AUTOHVĚZDY s.r.o.**, Podolská 1122/14, Rýmařov, 79501, CZ
(740) Ing. Jarmila Javoříková, Slunečná 4566, Zlín, 76005
(510) (12) dopravní prostředky pozemní, motorová vozidla dvoustopá i jedno-stopá, automobily a motocykly všeho druhu, dopravní prostředky bez motoru, zejména cyklistická kola, příslušenství a náhradní díly k motorovým vozidlům spadající do této třídy; (35) maloobchodní, velkoobchodní a elektronický prodej ojetých dopravních prostředků - autobazar, maloobchodní, velkoobchodní a elektronický prodej nových dopravních prostředků - autosalon, obchodní poradenství a zprostředkování v oblasti nákupu, prodeje a provozu motorových vozidel, provoz obchodních elektronických portálů pro nákup a prodej motorových dopravních prostředků, reklamní a marketingová činnost, podnikatelský průzkum, pronájem reklamních ploch, činnost organizačních, ekonomických a podnikatelských poradců, manažerské činnosti, pomoc při řízení podnikání a firmy - optimalizace firemních nákladů, administrativní činnosti, automatizované zpracování a správa obchodních dat, kopírování dokumentů, organizování a pořádání reklamních/prodejních akcí, poskytování obchodních slev zákazníkům, rozšiřování tiskovin k reklamním účelům; (36) zprostředkování pojištění motorových vozidel, zajištění financování motorových vozidel, investiční činnosti, převody finančních prostředků, realitní činnosti, správa a pronájem pozemků a nemovitostí, konzultace a poskytování informací v oblasti financí, investic, pojištění a realit; (37) servisní a montážní činnosti pro motorová vozidla, opravy motorových vozidel - služby autoservisu a pneuservisu, preventivní technická kontrola motorových vozidel, automyčka, údržba vozidel, čisticí a úklidové služby, provoz čerpacích stanic s palivou a mazivou, poskytování servisních informací; (39) dopravní činnosti, doprava/přeprava osob a zboží, pronájem motorových vozidel všeho druhu - autopůjčovna, půjčování náhradních vozidel, správa vozového parku, logistické činnosti, taxislužba, kurýrní činnosti, zasilatelství, nákladní motorová doprava, zprostředkování v dopravě, provoz skladů, skladovací služby, nakládání, vykládání, balení a zasilání zboží, provoz garáží, parkovišť a dopravních komunikací, poskytování informací a konzultace v dopravě.
(511) 12, 35, 36, 37, 39
(210) O-502358

(111) **334007**
(220) 02.11.2012
(151) 02.10.2013
(540)



(594) Kombinovaná
(730) **Střední škola obchodní, České Budějovice, Husova 9**, Husova 9, České Budějovice, 37021, CZ
(740) PatentCentrum Sedlák & Partners s.r.o., Okružní 2824, České Budějovice, České Budějovice 3, 37001
(510) (9) nosiče záznamů zvuku, obrazu, textu nebo jiných dat či informací spadající do této třídy, data, databáze, databázové produkty, databázové

systémy, informace a záznamy v elektronické podobě, elektronické časopisy, elektronická periodika a knihy v elektronické podobě, související software a hardware, elektronické multimediální aplikace pro zpracování nebo uchování dat v elektronické podobě; (16) nosiče informací všeho druhu v rozsahu třídy 16, tiskoviny, katalogy, manuály, kalendáře, plakáty, prospekty, fotografie, vstupenky, programy kulturních, vzdělávacích, soutěžních a společenských akcí, periodické a neperiodické publikace, knihy, učebnice, časopisy, pohlednice, kalendáře, učební a vyučovací pomůcky s výjimkou přístrojů; (38) šíření informací, zejména v oblasti výchovy, zábavy a vzdělávání prostřednictvím komunikačních sítí, například Internetu, kabelových, bezdrátových a satelitních sítí, provozování a zajišťování komunikačních služeb, jako jsou elektronické konference a diskusní skupiny, poskytování a provozování virtuálních místností pro on-line komunikaci, šíření tiskovin, časopisů, periodik, knih v elektronické podobě; (40) digitální zpracování obrazu; (41) výchova, vzdělávání, zábava, sportovní a kulturní aktivity, elektronické publikování (DTP), organizování a vedení konferencí, kongresů, seminářů, prezentací, poskytování on-line elektronických publikací (bez možnosti stažení), organizování vzdělávacích a zábavných soutěží, kurzů, školení, vyučování, vydavatelská a nakladatelská činnost.

(511) 9, 16, 38, 40, 41
(210) O-499440

(111) **334233**
(220) 08.06.2012
(151) 16.10.2013
(540)



(594) Slovní grafická
(591) Barevná
(730) **Sikorová Gabriela**, Mosty u Jablunkova 799, Mosty u Jablunkova, 73998, CZ
(740) Ing. Kateřina Gregorová, patentový a známkový zástupce, Sokolská třída 966/22, Ostrava, Moravská Ostrava, 70200
(510) (20) nábytek, dětský nábytek, matrace; (24) ložní prádlo, prostěradla, příkrývky a pokrývky, povlečení; (35) komunikační média (prezentace výrobků v komunikačních médiích) pro účely maloobchodu a velkoobchodu, administrativní zpracování nákupních objednávek, zprostředkovatelská činnost v oblasti obchodu a provozování internetového obchodu a export-import - vše ve vztahu k výrobkům uvedeným ve třídách 20, 24, reklama a inzerece prostřednictvím všech druhů médií, zejména prostřednictvím sítě Internet, marketing, reklama a obchodní reklama.
(511) 20, 24, 35
(210) O-495827

(111) **334259**
(220) 08.10.2012
(151) 16.10.2013
(540)

PANDA LEARNING CENTER

(592) Slovní
(730) **Gergišák Petr**, Na Švihance, Praha 2 - Vinohrady, 12000, CZ
(510) (45) hlídání dětí.
(511) 45
(210) O-498691

(111) **335154**
(220) 07.02.2013
(151) 11.12.2013
(540)

Popapuli

(592) Slovní
(730) **Crane Consulting s.r.o.**, Ládeveská 228/9, Praha 8, Dolní Chabry, 18400, CZ
(740) Jindyne s.r.o., U Statku 77, Mnichovo Hradiště, Hněvousice, 29501
(510) (9) počítačový software, programové vybavení počítačů a software všeho druhu, výpočetní technika všeho druhu, včetně periferních zařízení; (35)

propagační činnost a reklama; (38) služby dovolující elektronickou cestou konverzovat a předávat vzkazy druhým osobám; (42) navrhování a vývoj počítačového software.

(511) 9, 35, 38, 42
(210) O-501687

(111) **335738**
(220) 08.10.2012
(151) 08.01.2014
(540)



(594) Kombinovaná
(591) Barevná
(730) **STARCOM INTERNATIONAL s.r.o.**, Rudná 1117/30a, Ostrava, Vítkovice, 70300, CZ
(740) Ing. Kateřina Gregorová, patentový a známkový zástupce, Sokolská třída 966/22, Ostrava, Moravská Ostrava, 70200
(510) (9) diody vysílací světlo (LED), elektroluminiscenční diody [LED], spouštěče elektrických světel, světelná ukazovátka [elektronická], zátěže pro elektrická osvětlovací zařízení, výbojky, elektrické, s výjimkou výbojek na osvětlení, stabilizátory pro osvětlovací přístroje, světlo vydávající diodové displeje, diody vysílací světlo, sluneční kolektory; (11) LED žárovky, LED elektroluminiscenční diody [svítidla], přístroje pro osvětlení s LED diodami, LED lampy pro osvětlení krajiny, podvodní LED světla, LED svítidla, osvětlovací panely, jízdní kola - světla, zářivky, ozdoby pro vánoční stromčky [světla], žárovky, řetězy barevných žárovek pro slavnostní osvětlení, dynamo osvětlení pro vozidla, reflektory, nástěnná světla, stínidla na lampy, matná stínítka na světla, osvětlovací ozdoby [příslušenství], cylindry do svítidel, domácí plynové zapalovače, přístroje pro osvětlení filmových scén, kapesní svítily elektrické, elektrické jednotky pásového osvětlení, příslušenství venkovního osvětlení, bodová světla pro domácí osvětlení, osvětlovací tělesa pro domácí použití, venkovní elektrická osvětlovací tělesa, zapalovače plynu, osvětlovací zařízení pro vitríny, bodová světla pro použití na vozidlech, elektrická světla na vánoční stromky, miniaturní žárovky, dekorativní elektrické přístroje pro osvětlení, světla pro žhavicí lampy, halogenové žárovky, horní světla pro nábytek, obloukové lampy [osvětlovací tělesa], lucerny na svícení, světla pro plynové lampy, čtecí lampičky k připevnění na knihu, světlomety pro vozidla, světelné transformátory, dekorativní světla, samozápalné zapalovače neurčené pro kuřáky, vánoční světla na stromky, difuzéry jako části osvětlovacích přístrojů, stínítka pro zdroje světla, filtry pro použití s osvětlovacími přístroji, světla napájená sluneční energií, lampióny, žaluzie pro regulaci světla, jednotky pro osvětlení, závěsné šňůry [součásti svítidel], elektrická noční osvětlení, světla k upevnění na stěnu, nástěnná svítidla, stropní svítidla, světla k namontování na kolejnici, stropní světla, potápečské reflektory, zabudovaná příslušenství světel, elektrická osvětlovací tělesa, střešní světla [lampy], brzdová světla pro vozidla, žaluzie pro vychýlení světla, osvětlovací trubice, řetězy barevných světel, bezpečnostní osvětlení, elektrické přístroje pro osvětlení, řetězy barevných světel pro dekorativní účely, venkovní osvětlení, difuzéry světla - rozptylovače, osvětlovací zařízení pro vzdušné dopravní prostředky, stroboskopická světla [dekorativní], elektrické světelné řetězy, světla na pásku [světla na laně], filtry pro přístroje pro osvětlení, fluorescenční elektrické žárovky, jízdní kola - svítidla, stroboskopická světla [světelné efekty], elektrická osvětlení, osvětlení pro dekorativní účely, stínítka na světla, držáky pro žárovková osvětlení, reflektory pro dálková osvětlovací tělesa, bodová světla, osvětlení se silnými reflektory, rozptylovače světla, osvětlovací zařízení, světelný zdroj, elektrické lampy pro osvětlení interiéru, světlomety, reflektory, reflektory pro regulaci světla, instalace světlovodů z optických vláken, interiérová elektrická osvětlovací tělesa, světelné zdroje elektroluminiscence, kombinované ultrafialové a osvětlovací přístroje, akvária [svítidla pro -], interiérové fluorescenční osvětlovací zářivky, světla pro auta, elektrické žárovky, elektrické optovláknové osvětlovací přístroje, filtry pro osvětlovací přístroje, interiérové fluorescenční elektrické osvětlovací zářivky, směrové žárovky pro vozidla, příslušenství elektrického osvětlení, bezpečnostní osvětlení se zabudovaným pohybovým čidlem, vánoční osvětlení [s výjimkou svíček], zavěšovací kolejnice (neelektrické) pro uchycení elektrických světel, osvětlovací zařízení pro dopravní prostředky, noční lampičky [s výjimkou svíček], bezpečnostní osvětlení se zabudovaným infračerveným čidlem,

fotočlánky (na ovládání bezpečnostního osvětlení), počítačem ovládané osvětlovací přístroje, zařízení nouzového osvětlení, kapesní svítily, nástěnné osvětlení, výbojky, elektrické, na osvětlení, vánoční ozdoby pro osvětlení [elektrická světla], samosvítící zdroje osvětlení, žárovky do žhavicích lamp, zahradní světla, lampy pro bezpečnostní osvětlení, visací držáky pro fluorescenční osvětlení, elektrické lampy, reflektory přizpůsobené pro osvětlovací přístroje, ozdobné osvětlení pro vánoční stromky, zařízení pro pouliční osvětlení, osvětlovací zařízení pro dopravní prostředky, příslušenství k nástěnným světlům [nikoli vypínače], elektrické osvětlovací instalace do interiéru, soustavy svítidel, elektrické přístroje pro vnitřní osvětlení, osvětlovací příslušenství, elektrické lampy pro venkovní osvětlení, lampy pro osvětlení vozidel, kompletní spektrum světelných zdrojů, příslušenství pro inkandescenční žárovky, žárovky, elektrické žárovky, LED žárovky, osvětlovací přístroje s plochou obrazovkou, lampy na svícení, světelné reflektory, žárovky pro výbojky, infračervená osvětlovací tělesa, elektrické osvětlení, odrazová světla pro vozidla, světelná zařízení, žárovky (elektrické -), zařízení pro osvětlení vánočních stromků, elektrické přístroje na osvětlení, přístroje pro osvětlení s efekty, lampová stínidla, přístroje na osvětlení vozidel, osvětlovací přístroje a zařízení, žárovky, LED elektroluminiscenční diody [svítidla], halogenové žárovky, vybavení okrajových osvětlení, zářivková světelná zařízení, osvětlovací prvky, lampy na svícení, elektrické výbojkové trubice pro osvětlovací účely, automobilové reflektory, umyvadla, světelné koule, baňky, sluneční kolektory pro topení, kolektory sluneční energie pro vytápění, světelná domovní čísla, závěsná zařízení pro lampy, kapesní svítily, lustry, vybavení automobilů proti oslnění (součásti světel), důlní lampy (báňské), lampy pouliční, přístroje na osvětlení vozidel, žárovky (elektrické -), žárovky pro směrovky do vozidel, bezpečnostní lampy; (37) výměna svítidel, instalace osvětlovacích systémů, konzultace v oblasti osvětlení [instalace], opravy nebo údržba elektrických osvětlovacích přístrojů, stavba komínů, demolice komínů.

(511) 9, 11, 37
(210) O-498701

(111) **336106**
(220) 12.03.2012
(151) 29.01.2014
(540)

TEMLÁŘSKÉ

(592) Slovní
(730) **Templářské sklepy Čejkovice, vinařské družstvo**, Na Bařině 945, Čejkovice, 69615, CZ
(740) Ing. Zdeněk Kučera, Dlouhá 207, Slušovice, 76315
(510) (16) papír a výrobky z papíru, lepenka a kartonážní výrobky spadající do této třídy, časopisy, tiskoviny, periodika, knihy, knihařské výrobky, fotografie, pohlednice, plakáty, papírnické zboží, etikety, viněty, obaly z papíru a z plastických hmot spadající do této třídy, veškeré obaly a přebaly na víno spadající do této třídy; (21) nápojové sklo, skleněné nádoby a obaly na víno; (33) alkoholické nápoje, víno, lihoviny, likéry, míchané alkoholické nápoje s obsahem vína; (35) organizování soutěží, výstav a veletrhů s vínem pro obchodní a reklamní účely, odborné obchodní poradenství k pěstování a výrobě vína; (43) hostinské služby, ubytovací služby, provozování hotelů, penzionů, restaurací, barů, kaváren a vináren, pořádání ochutnávek vín.
(511) 16, 21, 33, 35, 43
(210) O-493416

(111) **336107**
(220) 12.04.2012
(151) 29.01.2014
(540)

M2C

(592) Slovní
(730) **Mark2 Corporation Investment SE**, Vladislavova 1390/17, Praha 1, Nové Město, 11000, CZ
(510) (7) roboty (stroje); (9) interkomy, zařízení pro vnitřní spojení - v rámci této třídy, elektrotechnické odrušovače, signalizace narušení střežených prostor, evidence vstupu/výstupu do střežených prostor, parkovací automaty mincovny, parkovací hodiny, elektronické publikace, radiotelefonní zařízení; (35) nábor zaměstnanců, psychologické testování pro výběr zaměstnanců, vyhledávání umístění nákladních vozů pomocí počítače; (36) jednatelství; (37) čištění budov, fasád, vnějších povrchů, ploch a interiérů, požární hlásiče - instalace a opravy požárních hlásičů, úklid interiérů budov; (39) přeprava obměnnými vozy; (41) informace o výchově a vzdělání,

organizování a vedení kolokvií, konferencí, kongresů, seminářů, organizování plesů, organizování představení, manažerské služby, pomoc při výběru povolání, poradenství pro volbu povolání, praktický výcvik, organizování vzdělávacích a zábavných soutěží, studium dálkové, školení, pořádání a řízení školení, organizování a plánování večírků, výcvik a služby instruktážní i výchovné, vyučování, výuka, vzdělávání, vzdělávací informace, zábava, pobavení, zpravodajské služby; (42) poradenství o ochraně životního prostředí, signalizace narušení střežených prostor, evidence vstupu/výstupu do střežených prostor, vývoj a výzkum nových výrobků, výzkum fyzikální, výzkum v oboru strojírenství; (43) ubytovací služby, pronajímání a přechodné ubytování; (44) údržba trávníků; (45) hašení požárů, hlídací noční služba, monitorování bezpečnostních a poplašných zařízení, pátrání po nezvěstných osobách, osobní strážce, strážní hlídka, duševní vlastnictví, konzultační služby v oblasti duševního vlastnictví, ochrana duševního vlastnictví, poradenství v oblasti duševního vlastnictví, pátrání.

(511) 7, 9, 35, 36, 37, 39, 41, 42, 43, 44, 45
(210) O-494360

(111) **336393**
(220) 22.03.2012
(151) 12.02.2014
(540)

VENKOVSKÉ NUDLE

(592) Slovní
(730) **Bílek Pavel**, Dlouhá 35/2, Ivančice, Letkovice, 66491, CZ
(740) Ing. Petr Soukup, patentový zástupce, tř. Svobody 43/39, Olomouc, 77900
(510) (5) ubrousky, utěrky, pleny pro hygienické a zdravotní použití, hygienické vložky, hygienické kalhotky; (16) papírové ručníky, papírové utěrky, papírové kapesníky, ubrousky, ubrusy, pleny a plenky, toaletní papír, papírové kosmetické ubrousky na odličování; (29) konzervované potraviny a poživatiny z ovoce, zeleniny, bílkovin, bylin, olejnin a mikrobiologických struktur, ovocné dřeně, bramborové lupínky, zpracované arašidy, mražené smetanové a ovocné krémy; (30) veškeré pekárenské výrobky, perníky, perníkové korpusy, medovníky a veškeré zboží z perníku, koblihy, koláče, závinů, buchty, bábovky, palačinky, sladké pečivo, pekárenské výrobky plněné, dorty, drobné cukroví, dezerty, piškoty, pudinky, marcipánové a mandlové pečivo, cukrovinky, oplatky, kekсы, jemné a trvanlivé pečivo, sušenky, suchary, čokoláda a pekárenské výrobky obsahující čokoládu, chléb, běžné a celozrnné pečivo, tousty, pizzy, masové pirožky, pekárenské výrobky k dopečení, polotovary pekárenských a cukrářských výrobků, pekařské a cukrářské výrobky s amarantem, kávové výrobky a výrobky obsahující extrakty z kávy, káva, čaj, kakao, cukr, med, tapioka, ságo, sůl, droždí, koření, mouky a mlynářské výrobky všech druhů, mouky obohacené vlákninou, sójové mouky a výrobky z nich, cukrářské výrobky včetně zmrzliny, všechny tyto výrobky obyčejné a/nebo s polevou a/nebo plněné a/nebo kořeněné, zejména slané a sladké vaflové výrobky - vaničky, košíčky, dortové oplatky, trubičky prázdny i plněné a další oplatkové doplňky pro cukrárenskou výrobu, výrobky povzbuzující chuť k jídlu slané a sladké, jako např. omáčky, nálevy, polevy, dressinky spadající do této třídy, výrobky obsahující pekařské nebo piškotové těsto nebo těsto na jemné pečivo, koláče, koláčky a jídla zhotovená z koláčového (dortového) těsta nebo obsahující koláčové (dortové) těsto, ovocné koláče, mražená máslová a tuková těsta, mražené pekařské a cukrářské výrobky, výrobky racionální výživy v rámci této třídy, zejména výrobky neobsahující cholesterol, výrobky z obilovin, z olejnin, ze semen a kukuřice, mšiči, obilné, ovesné a kukuřičné vločky i jejich směsi, výrobky na bázi obilovin, olejnin a/nebo luštěnin, rýže a její výrobky, výrobky z pufované rýže, pekárenské, cukrářské dietní výrobky, ne pro medicijní účely, bezpečkové výrobky i výrobky extrudované a expandované spadající do této třídy s výjimkou těstovin, popcorn, žvýkačky, bonbóny.

(511) 5, 16, 29, 30
(210) O-493759

(111) **336847**
(220) 21.01.2013
(151) 05.03.2014
(540)



(594) Kombinovaná
(591) Barevná
(730) **F.S.C. BEZPEČNOSTNÍ PORADENSTVÍ, a.s.**, Vítkovická 1994/22, Ostrava - Moravská Ostrava, 70200, CZ
(510) (45) bezpečnostní poradenství.
(511) 45
(210) O-501277

(111) **336858**
(220) 07.03.2013
(151) 05.03.2014
(540)

Máme Česko ráááádi

(592) Slovní
(730) **LONDA spol. s r. o.**, Na příkopě 859/22, Praha 1, Nové Město, 11000, CZ
(510) (16) propagační tiskoviny, zejména katalogy, prospekty, plakáty, kalendáře, fotografie, knihy, časopisy, pohlednice, penály, téžítka, periodické a neperiodické tiskoviny, tiskárenské výrobky, kancelářské potřeby, spadající do této třídy, potřeby pro knižní vazby, papírenské zboží, lepidla pro papírenství nebo domácnost, štetce, štočky, papír, lepenka a výrobky z těchto materiálů, které nejsou zařazeny do jiných tříd, fotografie, učební pomůcky s výjimkou přístrojů, umělecké nebo ozdobné předměty z papíru nebo plastických hmot; (35) reklamní a propagační činnost prostřednictvím jakéhokoliv média, prostřednictvím telefonní sítě nebo datové sítě nebo informační sítě, inzertní činnost, zprostředkování reklamy, inzerce a propagace, zprostředkovatelská činnost v oblasti obchodu s výrobky ve třídách 9 a 16, televizní reklama; (38) provozování rozhlasového vysílání, šíření a výměna informací prostřednictvím počítačových a telekomunikačních sítí, včetně Internetu, televizní vysílání; (41) činnost vyučující, vzdělávací a zábavná, pořádání koncertů, hudební soutěže, živá kulturní vystoupení, publicistika, činnost vydavatelská a nakladatelská, zprostředkovatelská, poradenská a konzultační činnost v oblasti multimediální a masmediální tvorby v rámci této třídy, výroba rozhlasových a televizních programů, televizní zábava.
(511) 16, 35, 38, 41
(210) O-502459

(111) **337049**
(220) 05.03.2013
(151) 12.03.2014
(540)



(594) Kombinovaná
(730) **ŽS REAL, a.s.**, č. ev. 110, Pasohlávky, 69122, CZ
(740) JUDr. Martin Svoboda, Ph.D., advokát, Koliště 7, Brno, 60200
(510) (3) krémy na bělení pokožky, dezinfekční mýdla, dezodorizační mýdlo, koupelové soli, nikoliv pro medicijní účely, medicijní mýdla, mýdla, šampóny; (5) léčivé čaje, bylinné čaje pro lékařské účely, vitamínové

přípravky, chemické přípravky pro farmaceutické účely, obvazový materiál, soli pro lékařské účely, léčivé koupelové soli, soli do minerálních koupelí, dietní potraviny upravené pro lékařské účely, doplňky výživové, bahno pro koupele, vody termální; (16) blahopřání, brožury, časopisy (periodika), etikety (kromě textilních), fotografie (tištěné), grafické reprodukce, grafiky, kalendáře, katalogy, papírové filtry na kávu, knihy, lepicí pásky pro kancelářské účely a použití v domácnosti, mapy, plakáty, prospekty, poutače z papíru nebo z lepenky; (18) aktovky (kožená galanterie), batohy, držadla kufrů, chlebníky, kabelky, kostry kabelek, kufry, kufry lodní, kufry cestovní, kufříky diplomatické, kufříky na toaletní potřeby, nákupní tašky, peněženky, ruksaky turistické, sítky nákupní, nákupní tašky, tašky cestovní, tašky lovecké, tašky plážové, pouzdra na navštívenky, karty, průkazy (peněženky), kožešiny (kůže zvířat), kůže (imitace), moleskin (imitace kůže), krabice kožené nebo z kožené lepenky, obaly na oděvy (cestovní), hole; (20) sochy ze dřeva, vosku, sádry nebo umělých hmot, vývěsní (návěsní) tabule, dvířka k nábytku, háčky na oděvy (nekovové), háčky na záclony, krabice ze dřeva nebo z umělých hmot, umělecká díla ze dřeva, vosku, sádry nebo umělých hmot, nábytek, lavičky (nábytek), lehátka skládací, podnosy (nekovové), podstavce na květináče, podstavce pro počítačové stroje, regály, stoličky, skříně; (24) vlaječky (ne z papíru), koupelnové textilie, s výjimkou oblečení, ložní pokrývky a přikrývky, potahy na nábytek z textilních materiálů, ochranné povlaky na polštáře, prádlo ložní a stolní (pro domácnost), praporky, s výjimkou papírových, ručníky látkové, stolní ubrousky látkové, ručníky látkové na obličej; (25) body (spodní prádlo), bundy sportovní, čelenky, čepice, chrániče uší, kombinézy (oděvy), kombinézy gumové pro vodní lyžování, kabáty, kamaše, košile, kabátky krátké, kravaty, kování na obuv, kožešiny (oděvy), kalhoty, korzety, kostýmy, obleky, oblečení, opasky, prádlo (spodní) pohlcující pot, oděvy koupací, punčochy, plavky, pláště, pletené zboží, podprsenky, podvazky, pokrývky hlavy, ponožky, potítka, pulovry, pyžama, rukavice, rukávničky, saka, sandály, spodní prádlo, sukně, svetry, šály, tilka, trička, vesty, obuv sportovní, župany; (28) autička, autička na hraní, automobilové modely zmenšené, bazény plavecké (potřeby pro hru), biliardové (kulečnické) koule, biliardové (kulečnické) stoly, biliardové špičky (na tága), boby, boty na bruslení s upevněnými bruslemi, zařízení a náčiní na bowling, boxerské rukavice, brusle kolečkové, brusle lední, činky, divadelní masky, golfové hole, golfové rukavice, golfové vaky na kolečkách nebo bez koleček, hokejky, houpačky, hra v šachy, hračky, hry, hry stolní, jízdní kola nehybná určená pro trénink, kolečkové brusle, koloběžky, kuželky, lukostřelecké náčiní, lyže, lyže vodní, maňásci (prstová loutka), míče hrací, ozdoby na vánoční stromečky (s výjimkou osvětlení a cukrovinek), panenky, plavecké, potápěčské ploutve, puky hokejové, rukavice (pro sportovní hry), rukavice baseballové, rukavice boxerské, sítě (sportovní potřeby), skateboards, společenské hry, stojany na vánoční stromečky, stromečky vánoční umělé, šachovnice, šipky (hra), terče, plovací pásy, plovací vesty, plovací kruhy, plovací desky pro koupání; (35) správa hotelů, obchodní management a podnikové poradenství, reklama, rozšiřování reklamních materiálů zákazníkům (letáky, prospekty, tisky, vzorky), organizování komerčních a reklamních výstav, vydávání reklamních nebo náborových, propagačních a inzertních textů, zasílání reklamních materiálů zákazníkům, pronájem reklamních materiálů, televizní reklama, vydávání, zveřejňování, oznámení, vyhlášení, publikování reklamních textů, reklamní agentury, průzkum veřejného mínění, pronájem reklamních ploch, reklamní texty (psaní), předvádění zboží, styky s veřejností, venkovní reklama, zprostředkovatelný práce, zpracování textů, zprostředkování obchodu s výrobky ve tř. 3, 5, 16, 18, 20, 24, 25 a 28, zprostředkovatelská činnost v oblasti služeb uvedených ve tř. 35; (36) pronájem nemovitostí, zprostředkování nemovitostí, obchodování s nemovitostmi, správa nemovitostí, realitní kanceláře, finanční služby, oceňování nemovitostí, finanční odhady a oceňování (pojišťovnictví, bankovníctví, nemovitostí), leasing, nákup na splátky, směnárenské služby, vydávání kreditních karet, zprostředkování pojištění, oceňování uměleckých děl, organizování dobročinných sbírek, zprostředkovatelská činnost v oblasti služeb uvedených ve tř. 36; (37) údržba plaveckých bazénů, zprostředkovatelská činnost v oblasti služeb uvedených ve tř. 37; (39) autobusová doprava, kurýrské služby, osobní doprava, pronájem parkovacích ploch, přeprava nábytku, přeprava turistů, skladování, rezervace (v dopravě), rezervace místenek, expedice, služby v dopravě a přepravě, organizování cest, automobilová doprava, letecká doprava, lodní doprava, rezervace dopravy, doprovázení turistů, organizování exkurzí, zprostředkovatelská činnost v oblasti služeb uvedených ve tř. 39; (41) provozování sportovních zařízení, informace o možnostech rekreace, cvičení (praktické), diskotéky (služby), služby kempinků, výchovně-zábavné klubové služby, kluby zdraví (služby), provozování heren, provozování kasin, hraní o peníze, informace o možnostech zábavy, organizování a vedení konferencí, koncertní síně, sály, měření času při

sportovních disciplínách, noční kluby, organizování a vedení seminářů, organizování kulturních nebo vzdělávacích výstav, půjčování potápěčské výstroje, zábavné služby poskytované na prázdninových táborech, půjčování sportovního nářadí, s výjimkou dopravních prostředků, překladatelské služby, půjčování audio zařízení, pronájem stadiónů, pronájem tenisových dvorců, služby v oblasti prodeje vstupenek (zábava), sportovní služby pro kempování, organizování a plánování večírků, výcvik (instruktažní), služby pro oddech a rekreaci, zábavné parky, zprostředkovatelská činnost v oblasti služeb uvedených ve tř. 41; (43) bary (služby), bufety, hotelové služby, rezervace hotelů, jídelny a závodní jídelny, kavárny, provozování kempů, poskytování přechodného ubytování, provoz hotelového ubytování, restaurace, samoobslužné restaurace, ubytovací služby (hotely, penziony), pronájem ubytování a přechodné ubytování, rezervace penzionů, turistické noclehárny, služby motelů, pronájem přenosných staveb, půjčování stanů, zprostředkovatelská činnost v oblasti služeb uvedených ve tř. 43; (44) fyzioterapie, aromaterapeutické služby, kadernické salóny, parní lázně, veřejné lázně pro hygienické účely, lékařské služby, manikúra, ošetrovatelské služby, salóny krásy, sanatoria, zotavovny, služby solárií, lázeňské služby, masáže, služby v oblasti sauny, zprostředkovatelská činnost v oblasti služeb uvedených ve tř. 44.

(511) 3, 5, 16, 18, 20, 24, 25, 28, 35, 36, 37, 39, 41, 43, 44
(210) O-502373

(111) **338190**
(220) 15.08.2012
(151) 28.05.2014
(540)



(594) Kombinovaná
(730) **ELTON hodinářská, a.s.**, Náchodská 2105, Nové Město nad Metují, 54901, CZ
(510) (9) přístroje a nástroje optické a přístroje jemné mechaniky v rámci této třídy; (14) hodinářské potřeby a chronometrické přístroje.
(511) 9, 14
(210) O-497427

(111) **340154**
(220) 25.01.2013
(151) 03.09.2014
(540)

Javorské parky

(592) Slovní
(730) **Drůbežářský závod Klatovy a.s.**, 5. května 112, Klatovy, 33954, CZ
(740) PROPATENT, Ing. Vlasta Sedláčková, patentový zástupce, Pod Pekařkou 107/1, Praha 4, Podolí, 14700
(510) (29) drůbež, zejména porcovaná kuřata, slepice, kachny, drůbeží vnitřnosti a polotovary, vařené výrobky, řeznické a uzenářské výrobky, mražené ovoce a zelenina, ryby, bramborové krokety a hranolky; (30) majolky, tataroky; (36) pronájem nemovitostí; (39) automobilová doprava; (43) ubytovací a hostinská činnost.
(511) 29, 30, 36, 39, 43
(210) O-501410

(111) **342532**
(220) 07.09.2012
(151) 10.12.2014
(540)



(594) Kombinovaná
(591) Barevná
(730) **FORTUNA GAME a.s.**, Italská 2584/69, Praha 2, Vinohrady, 12000, CZ
(740) Mgr. Radek Schmitz, advokátní kancelář s.r.o., Mgr. Radek Schmitz, Podkovářská 933/3, Praha 9, 19000

(510) (35) inzertní, reklamní, propagační činnost, vydávání reklamních textů, provozování reklamních ploch, reklamních bannerů, reklamních balónů, reklamních klipů, vše v souvislosti s provozováním loterií a jiných podobných her, marketing k provozování loterií a jiných podobných her; (41) provozování a organizování loterií a jiných podobných her v souladu s obecně závaznými právními předpisy prostřednictvím poboček sázkové kanceláře a dalších smluvně zavázaných prodejních míst.

(511) 35, 41
(210) O-498005

(111) **343846**
(220) 07.09.2012
(151) 28.01.2015
(540)



(594) Kombinovaná
(591) Barevná
(730) **FORTUNA GAME a.s.**, Italská 2584/69, Praha 2, Vinohrady, 12000, CZ
(740) Mgr. Radek Schmitz, advokátní kancelář s.r.o., Mgr. Radek Schmitz, Podkovářská 933/3, Praha 9, 19000

(510) (35) inzertní, reklamní, propagační činnost, vydávání reklamních textů, provozování reklamních ploch, reklamních bannerů, reklamních balónů,

reklamních klipů, vše v souvislosti s provozováním loterií a jiných podobných her, marketing k provozování loterií a jiných podobných her; (41) provozování a organizování loterií a jiných podobných her v souladu s obecně závaznými právními předpisy prostřednictvím poboček sázkové kanceláře a dalších smluvně zavázaných prodejních míst.

(511) 35, 41
(210) O-498006

(111) **350950**
(220) 20.02.2012
(151) 20.01.2016
(540)



(594) Kombinovaná
(591) Barevná
(730) **SANIBEL GROUP Ltd**, P.O.Box 3321, Drake Chambers, Road Town, Tortola, British Virgin Islands, VG
(740) DANĚK & PARTNERS Advokátní a patentová kancelář, Ing. Dr. Vilém Daněk Ph.D., LL.M., patentový zástupce, Vinohradská 17, Praha 2, 12000
(510) (30) káva, čaj, kakao, cukr, rýže, tapioka, ságo, náhražky (kávové -), cikorka (čekanka) jako náhražka kávy, nápoje na bázi cikorky, kávové výtažky jako náhrada kávy, nepražená káva, kávové příchutě, kávové náhražky rostlinného původu, čokoláda, výrobky z kakaa, kakaové nápoje s mlékem, kávové nápoje s mlékem, nápoje na bázi kávy, nápoje na bázi čaje, nápoje na bázi čokolády, nápoje na bázi čokolády, nápoje na bázi kakaa, mouka a výrobky z obilnin, müsli, kukuřičné lupínky, chléb, pečivo a cukrářské výrobky, med, sirup, droždí, prášek na pečení, sůl, hořčice, vinný ocet, zálivky (na ochucení), koření, led; (32) piva, minerální nápoje, ovocné nápoje a ovocné šťávy, sirupy a jiné přípravky pro výrobu nápojů, arašídové mléko (nealkoholický nápoj), izotonické nápoje, nealkoholické nápoje na bázi medu, syrovátkové nápoje, mandlové mléko (nápoje), nealkoholické výtažky z ovoce, esence pro výrobu nápojů.

(511) 30, 32
(210) O-521904

(594) Kombinovaná
(591) Barevná
(730) **FORTUNA GAME a.s.**, Italská 2584/69, Praha 2, Vinohrady, 12000, CZ
(740) Mgr. Radek Schmitz, advokátní kancelář s.r.o., Mgr. Radek Schmitz, Podkovářská 933/3, Praha 9, 19000

Zániky ochranných známek uplynutím doby platnosti

Kapitola obsahuje údaje o ochranných známkách, které zanikly uplynutím doby platnosti podle ustanovení § 29 odst. 1 zákona č. 441/2003 Sb.

Číslo zápisu (111)	Číslo přihlášky (210)	Datum zániku (141)
160556	45455	04.08.2021
172151	62975	30.07.2021
172303	62974	30.07.2021
172870	62973	30.07.2021
172896	63057	05.08.2021
173230	63032	02.08.2021
173739	62986	30.07.2021
240786	170103	31.07.2021
243818	170061	30.07.2021
243820	170086	31.07.2021
243827	170097	31.07.2021
243832	170161	01.08.2021
243833	170164	01.08.2021
243841	170217	02.08.2021
243842	170218	02.08.2021
244550	170122	01.08.2021
244551	170124	01.08.2021
244555	170268	03.08.2021
244556	170274	03.08.2021
245085	170055	30.07.2021
245087	170082	31.07.2021
245090	170151	01.08.2021
245092	170202	02.08.2021
245106	170286	03.08.2021
245783	170066	30.07.2021
245785	170068	30.07.2021
245791	170142	01.08.2021
245793	170144	01.08.2021
245795	170149	01.08.2021
245796	170157	01.08.2021
245797	170158	01.08.2021
245798	170159	01.08.2021
245799	170160	01.08.2021
245808	170208	02.08.2021
246462	170148	01.08.2021
246465	170180	01.08.2021
246466	170181	01.08.2021
246467	170182	01.08.2021
247252	170126	01.08.2021
247253	170130	01.08.2021
247259	170139	01.08.2021
247260	170140	01.08.2021
247263	170194	02.08.2021
247264	170195	02.08.2021

Číslo zápisu (111)	Číslo přihlášky (210)	Datum zániku (141)
248084	170069	30.07.2021
248087	170080	30.07.2021
248089	170138	01.08.2021
248096	170230	02.08.2021
248097	170231	02.08.2021
248098	170233	02.08.2021
250013	170127	01.08.2021
251323	170135	01.08.2021
251326	170269	03.08.2021
254179	170232	02.08.2021
257116	170238	02.08.2021
275798	170295	04.08.2021
321964	487686	03.08.2021
322364	487610	31.07.2021
322365	487620	01.08.2021
322608	487687	03.08.2021
322746	487660	03.08.2021
322747	487661	03.08.2021
322749	487736	05.08.2021
322845	487128	04.08.2021
322862	487622	01.08.2021
322865	487668	03.08.2021
322866	487715	04.08.2021
323037	487596	01.08.2021
323038	487635	02.08.2021
323136	487639	02.08.2021
323137	487640	02.08.2021
323140	487678	03.08.2021
323370	487626	01.08.2021
323371	487666	03.08.2021
323373	487672	03.08.2021
323374	487673	03.08.2021
323375	487674	03.08.2021
323376	487675	03.08.2021
323377	487676	03.08.2021
323378	487690	03.08.2021
323379	487694	04.08.2021
323380	487697	04.08.2021
323383	487701	04.08.2021
323530	487652	02.08.2021
323531	487682	03.08.2021
323532	487692	04.08.2021
323631	487663	03.08.2021
323632	487681	03.08.2021

Číslo zápisu (111)	Číslo přihlášky (210)	Datum zániku (141)
323716	487723	04.08.2021
323813	487625	01.08.2021
323905	487591	01.08.2021
323907	487593	01.08.2021
323908	487594	01.08.2021
323909	487630	02.08.2021
323913	487702	04.08.2021
323916	487722	04.08.2021
323917	487725	05.08.2021
324090	487653	02.08.2021
324094	487719	04.08.2021
324185	487637	02.08.2021
324186	487651	02.08.2021
324188	487726	04.08.2021
324189	487727	04.08.2021
324190	487730	04.08.2021
324311	487619	01.08.2021
324312	487683	03.08.2021
324313	487696	04.08.2021
324637	487599	01.08.2021
324638	487606	01.08.2021
324643	487716	04.08.2021
324644	487729	04.08.2021
324645	487731	04.08.2021
324646	487732	04.08.2021
324647	487733	04.08.2021
325068	487636	02.08.2021
325069	487638	02.08.2021
325070	487665	03.08.2021
325636	487615	01.08.2021
325832	487746	05.08.2021
325980	487646	02.08.2021
326110	487632	02.08.2021
326111	487633	02.08.2021
326403	487728	04.08.2021
326704	492002	02.08.2021
328447	487647	02.08.2021
329090	487631	02.08.2021
329464	487617	01.08.2021
330431	487645	02.08.2021
331686	487695	04.08.2021
333011	487680	03.08.2021
343986	487679	03.08.2021

Změny vlastníků ochranných známek

Kapitola obsahuje údaje o ochranných známkách, které byly převedeny nebo přešly ve smyslu ustanovení § 15 odst. 1, 2 a § 16 zákona č. 441/2003 Sb. na jiného vlastníka v rozsahu všech zapsaných výrobků nebo služeb.

Číslo zápisu (111)	Dřívější vlastník (770)	Nynější vlastník (730)	S účinností od (580)
93424	GUABER S.r.l., Via Gramsci, 41, Funo di Argelato, IT	Henkel Italia S.r.l., Via Carlo Amoretti 78, Milan, IT	14.03.2022
93424	Henkel Italia S.r.l., Via Carlo Amoretti 78, Milan, IT	Coswell S.p.A., Via P. Gobetti 4, Funo di Argelato, IT	14.03.2022
169172	Jafra Holding Company B.V., Geograaf 30, Duiven, NL	Jafra Mexico Holding Company B.V., Geograaf 30, 6921 EW Duiven, NL	09.03.2022
173744	ÚRS Praha, a.s., Pražská 18, Praha 10, 10200, CZ	DEK a.s., Tiskařská 257/10, Praha 10, Malešice, 10800, CZ	14.03.2022
174618	REHAU Automotive SE & Co. KG, Otto-Hahn-Str. 2, 95111 Rehau, DE	REHAU Industries SE & Co. KG, Otto-Hahn-Straße 2, 95111 Rehau, DE	09.03.2022
174755	ÚRS PRAHA, a.s., Pražská 18, Praha 10, 10200, CZ	DEK a.s., Tiskařská 257/10, Praha 10, Malešice, 10800, CZ	14.03.2022
180236	Popilka spol. s r.o. v likvidaci, 51, Bratřínov, 25205, CZ	Popilka Milan Ing., 51, Bratřínov, 25205, CZ	14.03.2022
180237	Popilka spol. s r.o. v likvidaci, 51, Bratřínov, 25205, CZ	Popilka Milan Ing., 51, Bratřínov, 25205, CZ	14.03.2022
183784	Pivovar ZUBR a.s., Komenského č. 35, Přerov, 75051, CZ	Pivovary CZ Group a. s., Komenského 3622/33a, Přerov, Přerov I-Město, 75002, CZ	15.03.2022
184642	ÚRS PRAHA a.s., Pražská 18, Praha 10, 10200, CZ	DEK a.s., Tiskařská 257/10, Praha 10, Malešice, 10800, CZ	14.03.2022
208775	ÚRS PRAHA, a.s., Pražská 18, Praha 10, 10200, CZ	DEK a.s., Tiskařská 257/10, Praha 10, Malešice, 10800, CZ	14.03.2022
214759	Pivovar ZUBR a.s., Komenského 3490/35, Přerov, Přerov I-Město, 75002, CZ	Pivovary CZ Group a. s., Komenského 3622/33a, Přerov, Přerov I-Město, 75002, CZ	15.03.2022
227761	Pivovar Zubr, a.s., Komenského 35, Přerov, 75002, CZ	Pivovary CZ Group a. s., Komenského 3622/33a, Přerov, Přerov I-Město, 75002, CZ	15.03.2022
229355	Pivovar ZUBR, a.s., Komenského 35, Přerov, 75000, CZ	Pivovary CZ Group a. s., Komenského 3622/33a, Přerov, Přerov I-Město, 75002, CZ	15.03.2022
232948	Pivovar ZUBR a.s., Komenského 35, Přerov, 75002, CZ	Pivovary CZ Group a. s., Komenského 3622/33a, Přerov, Přerov I-Město, 75002, CZ	15.03.2022
235976	Pivovar ZUBR a. s., Komenského 35, Přerov, 75000, CZ	Pivovary CZ Group a. s., Komenského 3622/33a, Přerov, Přerov I-Město, 75002, CZ	15.03.2022
237153	Pivovar Zubr a.s., Komenského 35, Přerov, 75051, CZ	Pivovary CZ Group a. s., Komenského 3622/33a, Přerov, Přerov I-Město, 75002, CZ	15.03.2022
253377	Maspex - GMW Sp. z o.o., ul. Chopina 10, 34-100 Wadowice, PL	GRUPA MASPEX Sp. z o.o. Sp.k., Legionów 37, 34-100 Wadowice, PL	15.03.2022
253377	GRUPA MASPEX Sp. z o.o. Sp.k., Legionów 37, 34-100 Wadowice, PL	GRUPA MASPEX Sp. z o.o., Legionów 37 37, 34-100 Wadowice, PL	15.03.2022
254045	Maspex - GMW Sp. z o.o., ul. Chopina 10, 34-100 Wadowice, PL	GRUPA MASPEX Sp. z o.o. Sp.k., Legionów 37, 34-100 Wadowice, PL	15.03.2022
254045	GRUPA MASPEX Sp. z o.o. Sp.k., Legionów 37, 34-100 Wadowice, PL	GRUPA MASPEX Sp. z o.o., Legionów 37, 34-100 Wadowice, PL	15.03.2022
256541	Maspex - GMW Sp. z o.o., ul. Chopina 10, 34-100 Wadowice, PL	GRUPA MASPEX Sp. z o.o. Sp.k., Legionów 37, 34-100 Wadowice, PL	15.03.2022
256541	GRUPA MASPEX Sp. z o.o. Sp.k., Legionów 37, 34-100 Wadowice, PL	GRUPA MASPEX Sp. z o.o., Legionów 37, 34-100 Wadowice, PL	15.03.2022
260739	Pivovar ZUBR a. s., Komenského 35, Přerov, 75000, CZ	Pivovary CZ Group a. s., Komenského 3622/33a, Přerov, Přerov I-Město, 75002, CZ	15.03.2022
262327	Pivovar ZUBR a. s., Komenského 35, Přerov, 75000, CZ	Pivovary CZ Group a. s., Komenského 3622/33a, Přerov, Přerov I-Město, 75002, CZ	15.03.2022
262960	Pivovar ZUBR a. s., Komenského 35, Přerov, 75000, CZ	Pivovary CZ Group a. s., Komenského 3622/33a, Přerov, Přerov I-Město, 75002, CZ	15.03.2022
262961	Pivovar ZUBR a. s., Komenského 35, Přerov, 75000, CZ	Pivovary CZ Group a. s., Komenského 3622/33a, Přerov, Přerov I-Město, 75002, CZ	15.03.2022
262962	Pivovar ZUBR a. s., Komenského 35, Přerov, 75000, CZ	Pivovary CZ Group a. s., Komenského 3622/33a, Přerov, Přerov I-Město, 75002, CZ	15.03.2022
266118	Pivovar ZUBR a.s., Komenského 35, Přerov, 75000, CZ	Pivovary CZ Group a. s., Komenského 3622/33a, Přerov, Přerov I-Město, 75002, CZ	15.03.2022
268204	Pivovar ZUBR a.s., Komenského 35, Přerov, 75000, CZ	Pivovary CZ Group a. s., Komenského 3622/33a, Přerov, Přerov I-Město, 75002, CZ	15.03.2022
269464	Pivovar ZUBR, a.s., Komenského 35, Přerov, 75000, CZ	Pivovary CZ Group a. s., Komenského 3622/33a, Přerov, Přerov I-Město, 75002, CZ	15.03.2022

Číslo zápisu (111)	Dřívější vlastník (770)	Nynější vlastník (730)	S účinností od (580)
270248	Pivovar ZUBR, a.s., Komenského 35, Přerov, 75000, CZ	Pivovary CZ Group a. s., Komenského 3622/33a, Přerov, Přerov I-Město, 75002, CZ	15.03.2022
283850	Benda Radek, Jizerní 161, Bradlec, 29306, CZ	TAAVI's TEA s.r.o., Pod Všemi svatými č. ev. 2704/115, Plzeň, Severní Předměstí, 30100, CZ	14.03.2022
302310	Pivovar ZUBR, a.s., Komenského 35, Přerov, 75051, CZ	Pivovary CZ Group a. s., Komenského 3622/33a, Přerov, Přerov I-Město, 75002, CZ	15.03.2022
319952	Vavřík Tomáš PhDr., Kopečná 33, Brno, 60200, CZ	FIPOX, a.s., třída Kpt. Jaroše 1936/19, Brno, Černá Pole, 60200, CZ	15.03.2022
321678	Vavřík Tomáš PhDr., Kopečná 33, Brno, 60200, CZ	FIPOX, a.s., třída Kpt. Jaroše 1936/19, Brno, Černá Pole, 60200, CZ	15.03.2022
332899	AVENBERG s.r.o., Na strži 1702/65, Praha 4 - Nusle, 14000, CZ	CATINI EUROPE s.r.o., Nádražní 344/23, Praha 5, Smíchov, 15000, CZ	09.03.2022
333880	PRG Aviatica s.r.o., Ve svahu 482/5, Praha 4, Podolí, 14700, CZ	PRG Aviatica s.r.o., Ve svahu 482/5, Praha 4, Podolí, 14700, CZ	15.03.2022
338190	H&H hodinářská s.r.o., Náchodská 2105, Nové Město nad Metují, 54901, CZ	ELTON hodinářská, a.s., Náchodská 2105, Nové Město nad Metují, 54901, CZ	15.03.2022
341539	ÚRS PRAHA a.s., Pražská 18, Praha 10 - Hostivař, 10200, CZ	DEK a.s., Tiskařská 257/10, Praha 10, Malešice, 10800, CZ	14.03.2022
342934	ÚRS PRAHA a.s., Pražská 18, Praha 10 - Hostivař, 10200, CZ	DEK a.s., Tiskařská 257/10, Praha 10, Malešice, 10800, CZ	14.03.2022
342935	ÚRS PRAHA a.s., Pražská 18, Praha 10 - Hostivař, 10200, CZ	DEK a.s., Tiskařská 257/10, Praha 10, Malešice, 10800, CZ	14.03.2022
342936	ÚRS PRAHA a.s., Pražská 18, Praha 10 - Hostivař, 10200, CZ	DEK a.s., Tiskařská 257/10, Praha 10, Malešice, 10800, CZ	14.03.2022
343338	KP INDUSTRY INVEST LIMITED, Stasinou & Boumpoulinas 3, Nicosia 1060, CY	ADOZ, s.r.o., Výrobní 1441, Bystřice nad Pernštejnem, 59301, CZ	14.03.2022
353044	Vavřík Tomáš PhDr., Kopečná 33, Brno, 60200, CZ	FIPOX, a.s., třída Kpt. Jaroše 1936/19, Brno, Černá Pole, 60200, CZ	15.03.2022
359641	Vavřík Tomáš PhDr., Kopečná 33, Brno, 60200, CZ	FIPOX, a.s., třída Kpt. Jaroše 1936/19, Brno, Černá Pole, 60200, CZ	15.03.2022
367542	Vavřík Tomáš PhDr., Kopečná 33, Brno, 60200, CZ	FIPOX, a.s., třída Kpt. Jaroše 1936/19, Brno, Černá Pole, 60200, CZ	15.03.2022
374890	Liga otevřených mužů, z.s., Husinecká 903/10, Praha 3, Žižkov, 13000, CZ	Suchej únor, z. ú., Koněvova 1818/137, Praha 3, Žižkov, 13000, CZ	15.03.2022
375844	Liga otevřených mužů, z.s., Husinecká 903/10, Praha 3, Žižkov, 13000, CZ	Suchej únor, z. ú., Koněvova 1818/137, Praha 3, Žižkov, 13000, CZ	15.03.2022
376405	TRIVIS - Střední škola veřejnoprávní a Vyšší odborná škola prevence kriminality a krizového řízení Praha, s.r.o., Hovorčovická 1281/11, Praha 8, Kobylisy, 18200, CZ	TRIVIS, a.s., Hovorčovická 1281/11, Praha 8, Kobylisy, 18200, CZ	09.03.2022
376406	TRIVIS - Střední škola veřejnoprávní a Vyšší odborná škola prevence kriminality a krizového řízení Praha, s.r.o., Hovorčovická 1281/11, Praha 8, Kobylisy, 18200, CZ	TRIVIS, a.s., Hovorčovická 1281/11, Praha 8, Kobylisy, 18200, CZ	09.03.2022
376495	Zásilkovna s.r.o., Lihovarská 1060/12, Praha 9, Libeň, 19000, CZ	Packeta Innovations s.r.o., Českomoravská 2408/1a, Praha 9, Libeň, 19000, CZ	14.03.2022
385715	ERC BETON s.r.o., Ovocný trh 572/11, Praha 1, Staré Město, 11000, CZ	RED-BETON s.r.o., Roviny 825/4, Brno, Chrlice, 64300, CZ	15.03.2022
387698	TRIVIS-SŠV VOŠ PKaKŘ Praha, s.r.o., Hovorčovická 1281/11, Praha 8, Kobylisy, 18200, CZ	TRIVIS, a.s., Hovorčovická 1281/11, Praha 8, Kobylisy, 18200, CZ	09.03.2022
388403	Vavřík Tomáš PhDr., Kopečná 33, Brno, 60200, CZ	FIPOX, a.s., třída Kpt. Jaroše 1936/19, Brno, Černá Pole, 60200, CZ	15.03.2022
389627	Liga otevřených mužů, z.s., U průhonu 773/12, Praha 7, Holešovice, 17000, CZ	Suchej únor, z. ú., Koněvova 1818/137, Praha 3, Žižkov, 13000, CZ	15.03.2022
389628	Liga otevřených mužů, z.s., U průhonu 773/12, Praha 7, Holešovice, 17000, CZ	Suchej únor, z. ú., Koněvova 1818/137, Praha 3, Žižkov, 13000, CZ	15.03.2022
389649	Zásilkovna s.r.o., Lihovarská 1060/12, Praha 9, Libeň, 19000, CZ	Packeta Innovations s.r.o., Českomoravská 2408/1a, Praha 9, Libeň, 19000, CZ	14.03.2022
389650	Zásilkovna s.r.o., Lihovarská 1060/12, Praha 9, Libeň, 19000, CZ	Packeta Innovations s.r.o., Českomoravská 2408/1a, Praha 9, Libeň, 19000, CZ	14.03.2022

Změny v údajích o vlastnících ochranných známek

Kapitola obsahuje ochranné známky, u kterých byla v rejstříku ochranných známek vyznačena změna v údajích o vlastnících ve smyslu ustanovení § 27 odst. 2 a 7 zákona č. 441/2003 Sb.

Číslo zápisu (111)	Vlastník (730)	S účinností od (580)
102443	Scholl's Wellness Company Limited, 2 Arlington Square, Downshire Way, Bracknell, Berkshire, RG12 1WA, GB	15.03.2022
161010	Lummus Technology LLC, 5825 North Sam Houston Parkway West, Suite 600, Houston, 77086, TX, US	09.03.2022
162571	Cameron International Corporation, 5599 San Felipe Street, 16th Floor, Houston, 77056, TX, US	09.03.2022
162572	FRATELLI BRANCA DISTILLERIE S.p.A., Via Broletto 35, 20121 Milano, IT	10.03.2022
174618	REHAU Automotive SE & Co. KG, Otto-Hahn-Str. 2, 95111 Rehau, DE	09.03.2022
180783	COLORLAK, a.s., Tovární 1076, Staré Město, 68603, CZ	09.03.2022
180784	COLORLAK, a.s., Tovární 1076, Staré Město, 68603, CZ	09.03.2022
180785	COLORLAK, a.s., Tovární 1076, Staré Město, 68603, CZ	09.03.2022
184636	RELIA s.r.o., 8. března 12/3, Liberec, Liberec V-Kristiánov, 46005, CZ	14.03.2022
185251	Skála Miroslav Ing., č. ev. 8, Fryšava pod Žákovou horou, 59204, CZ	14.03.2022
205534	Mark2 Corporation Investment SE, Vladislavova 1390/17, Praha 1, Nové Město, 11000, CZ	09.03.2022
227534	CME Media Enterprises B.V., Strawinskylaan 933, 1077XX Amsterdam, NL	09.03.2022
242390	Scholl's Wellness Company Limited, 2 Arlington Square, Downshire Way, Bracknell, Berkshire, RG12 1WA, GB	15.03.2022
242414	Scholl's Wellness Company Limited, 2 Arlington Square, Downshire Way, Bracknell, Berkshire, RG12 1WA, GB	15.03.2022
243368	GEOCENTRUM spol. s r.o., tř. Kosmonautů 1143/8b, Olomouc, Hodolany, 77900, CZ	11.03.2022
247173	Scholl's Wellness Company Limited, 2 Arlington Square, Downshire Way, Bracknell, Berkshire, RG12 1WA, GB	15.03.2022
247751	"Interconvention Prague, spol. s r.o.", Dykova 1479/29, Praha 10, Vinohrady, 10100, CZ	09.03.2022
247843	COLORLAK, a.s., Tovární 1076, Staré Město, 68603, CZ	09.03.2022
247844	COLORLAK, a.s., Tovární 1076, Staré Město, 68603, CZ	09.03.2022
249437	COLORLAK, a.s., Tovární 1076, Staré Město, 68603, CZ	09.03.2022
249491	COLORLAK, a.s., Tovární 1076, Staré Město, 68603, CZ	09.03.2022
249493	COLORLAK, a.s., Tovární 1076, Staré Město, 68603, CZ	09.03.2022
249495	COLORLAK, a.s., Tovární 1076, Staré Město, 68603, CZ	09.03.2022
249496	COLORLAK, a.s., Tovární 1076, Staré Město, 68603, CZ	09.03.2022
249498	COLORLAK, a.s., Tovární 1076, Staré Město, 68603, CZ	09.03.2022
251386	Scholl's Wellness Company Limited, 2 Arlington Square, Downshire Way, Bracknell, Berkshire, RG12 1WA, GB	15.03.2022
253618	LUXURY GUIDE INTERNATIONAL, s.r.o., Pařížská 1075/5, Praha 1, Staré Město, 11000, CZ	14.03.2022
254675	Schön Navrátilová Lenka, Sportovní 263, Tachlovice, 25217, CZ	15.03.2022
256482	envia Mitteldeutsche Energie AG, Chemnitztalstraße 13, 09114 Chemnitz, DE	09.03.2022
261771	envia Mitteldeutsche Energie AG, Chemnitztalstraße 13, 09114 Chemnitz, DE	09.03.2022
261878	Zikmund Filip Ing., Milešov 73, Velemin, 41132, CZ	14.03.2022
266894	VODIZOL, s.r.o., Smetanova 2813, Dvůr Králové nad Labem, 54401, CZ	11.03.2022
268874	Scholaster Robert Ing., MBA, Gorkého 2571/46, Kroměříž, 76701, CZ	14.03.2022
269583	Hyundai Mobis Co., Ltd., 203 Teheran-ro (Yeoksam-dong), Gangnam-gu, Seoul, KR	14.03.2022
275545	Mark2 Corporation Investment SE, Vladislavova 1390/17, Praha 1, Nové Město, 11000, CZ	09.03.2022
279980	Mark2 Corporation Investment SE, Vladislavova 1390/17, Praha 1, Nové Město, 11000, CZ	09.03.2022
292705	VODIZOL, s.r.o., Smetanova 2813, Dvůr Králové nad Labem, 54401, CZ	09.03.2022
314532	Mark2 Corporation Consult a.s., Vladislavova 1390/17, Praha 1, Nové Město, 11000, CZ	09.03.2022
314533	Mark2 Corporation Consult a.s., Vladislavova 1390/17, Praha 1, Nové Město, 11000, CZ	09.03.2022
317011	CME Media Enterprises B.V., Strawinskylaan 933, 1077XX Amsterdam, NL	09.03.2022
324360	Jihočeský Jazzový Festival s.r.o., Okružní 2615, České Budějovice, České Budějovice 3, 37001, CZ	15.03.2022
326483	CME Media Enterprises B.V., Strawinskylaan 933, 1077XX Amsterdam, NL	09.03.2022
327069	Mark2 Corporation Investment SE, Vladislavova 1390/17, Praha 1, Nové Město, 11000, CZ	09.03.2022
327437	MEDIHOPE s.r.o., Náchodská 2462/65a, Praha 9, Horní Počernice, 19300, CZ	11.03.2022
327887	Mark2 Corporation Investment SE, Vladislavova 1390/17, Praha 1, Nové Město, 11000, CZ	09.03.2022
328174	AŽD Praha s.r.o., Žirovnická 3146/2, Praha 10, Záběhlice, 10600, CZ	09.03.2022
328202	Czech info s.r.o., Staré Dobrkovice 16, Kájov, 38101, CZ	09.03.2022
328547	Pomothy Martin, Milevská 2094/3, Praha 4, Krč, 14000, CZ	09.03.2022
328701	Trachea, a.s., Hájecká 1068/14, Brno, Černovice, 61800, CZ	14.03.2022

Číslo zápisu (111)	Vlastník (730)	S účinností od (580)
328702	Trachea, a.s., Hájecká 1068/14, Brno, Černovice, 61800, CZ	14.03.2022
328703	Trachea, a.s., Hájecká 1068/14, Brno, Černovice, 61800, CZ	14.03.2022
328884	Královská společnost s.r.o., Králová 83, Medlov, 78391, CZ	09.03.2022
329183	Mayerová Lucie, Dolní Marklovice 258, Petrovice u Karviné, 73572, CZ	14.03.2022
329612	Czech info s.r.o., Staré Dobrkovice 16, Kájov, 38101, CZ	09.03.2022
329616	PS BOHEMIA s.r.o., Teslova 1129/2b, Ostrava, Přívoz, 70200, CZ	14.03.2022
330316	GEOCENTRUM spol. s r.o., tř. Kosmonautů 1143/8b, Olomouc, Hodolany, 77900, CZ	11.03.2022
330851	GW Train Regio a.s., Tovární 975/3, Ústí nad Labem, Ústí nad Labem-centrum, 40001, CZ	11.03.2022
331728	Mark2 Corporation Investment SE, Vladislavova 1390/17, Praha 1, Nové Město, 11000, CZ	09.03.2022
333050	Cellbes s.r.o., Březhradská 177, Hradec Králové, Březhrad, 50332, CZ	09.03.2022
333126	Celanova Limited, 8 Faleas Street, Agios Athanasios Industrial Area, 4101 Limassol, CY	15.03.2022
333541	FOX HUNTER .r.o., Českobrodská 854/34c, Praha 9, Hloubětín, 19000, CZ	09.03.2022
333844	FISAF International, Ohradské náměstí 1628/7a, Praha 5, Stodůlky, 15500, CZ	09.03.2022
333845	FISAF International, Ohradské náměstí 1628/7a, Praha 5, Stodůlky, 15500, CZ	09.03.2022
333846	FISAF International, Ohradské náměstí 1628/7a, Praha 5, Stodůlky, 15500, CZ	09.03.2022
333847	FISAF International, Ohradské náměstí 1628/7a, Praha 5, Stodůlky, 15500, CZ	09.03.2022
334184	SUSHI SHOP GROUP, 13 Cours Valmy - Tour Pacific, 92977 Paris La Défense Cedex, FR	09.03.2022
335728	LUXURY GUIDE INTERNATIONAL, s.r.o., Pařížská 1075/5, Praha 1, Staré Město, 11000, CZ	09.03.2022
336107	Mark2 Corporation Investment SE, Vladislavova 1390/17, Praha 1, Nové Město, 11000, CZ	09.03.2022
336182	LUXURY GUIDE INTERNATIONAL, s.r.o., Pařížská 1075/5, Praha 1, Staré Město, 11000, CZ	09.03.2022
337049	ŽS REAL, a.s., č. ev. 110, Pasohlávky, 69122, CZ	09.03.2022
358629	Perinatální hospic Dítě v srdci, z.s., Jiráskovo náměstí 71, Kostelec nad Orlicí, 51741, CZ	14.03.2022
372743	Mark2 Corporation Investment SE, Vladislavova 1390/17, Praha 1, Nové Město, 11000, CZ	09.03.2022
387284	Smartera s.r.o., Vavrečkova 5262, Zlín, 76001, CZ	10.03.2022
387386	GEOCENTRUM spol. s r.o., tř. Kosmonautů 1143/8b, Olomouc, Hodolany, 77900, CZ	11.03.2022