

### Číselné INID kódy pro označování bibliografických dat technických řešení

### INID Codes for the identification of bibliographic data of technical solutions

(Standard WIPO ST. 9 a ST. 80)

(11)	číslo patentu/zápisu/osvědčení	(11)	Number of the patent/registration/certification
(15)	datum zápisu průmyslového vzoru	(15)	Industrial design registration date
(21)	číslo přihlášky/žádosti	(21)	.Application number
(22)	datum podání přihlášky/žádosti	(22)	Date of application filling
(23)	údaje o výstavní prioritě	(23)	Exhibition priority data
(28)	počet průmyslových vzorů	(28)	Number of industrial designs included in the application
(31)	číslo prioritní přihlášky	(31)	Number of priority application
(32)	datum podání prioritní přihlášky	(32)	Filling date of priority application
(33)	země priority	(33)	Priority country
(40)	datum zveřejnění přihlášky vynálezu	(40)	Date of publication of patent application
(45)	datum zveřejnění zapsaného průmyslového vzoru	(45)	Publication date of the registered industrial design
(47)	datum zveřejnění udělení patentu a zápisu užitého vzoru, datum zápisu užitého vzoru, datum oznámení udělení evropského patentu v Evropském patentovém věstníku	(47)	Publication date of patent granting and publication date of utility model registration, registration date of utility model, publication date of European patent granting in the European patent bulletin
(51)	mezinárodní patentové třídění/Locamské třídění průmyslových vzorů	(51)	International Patent Classification/ Locarno Classification for Industrial Designs
(54)	Název	(54)	Title
(55)	vyobrazení průmyslového vzoru	(55)	Reproduction of the industrial design
(57)	Anotace	(57)	Abstract
(68)	číslo základního patentu	(68)	Number of the basic patent
(71)	označení přihlašovatele/žadatele	(71)	Applicant
(72)	označení původce	(72)	Inventor
(73)	označení majitele/vlastníka	(73)	Owner
(74)	označení zástupce	(74)	Attorney's name and address
(86)	číslo mezinárodní přihlášky	(86)	International application number
(87)	číslo mezinárodního zveřejnění	(87)	International publication number
(92)	datum a číslo první registrace přípravku pro Českou republiku	(92)	Date and number(s) of the first authorization to market the product in the CZ
(93)	datum, číslo a země první registrace přípravku v rámci Společenství	(93)	Date, number(s) and country of the first authorization to market the product in the EEC
(94)	doba platnosti osvědčení	(94)	Term of certification validity
(95)	označení a typ přípravku	(95)	Name of the product and product type
(96)	datum podání a číslo evropské patentové přihlášky	(96)	European patent application filling date and number
(97)	datum zveřejnění a číslo zveřejnění evropské patentové přihlášky v Evropském patentovém věstníku	(97)	European patent application publication date and publication number in the European patent bulletin

### Číselné INID kódy pro označování bibliografických dat ochranných známek

### INID codes and minimum required for the identification of bibliographic data relating to marks

(Standard WIPO ST.60)

(111)	Číslo zápisu ochranné známky (registrace)	(111)	Number of registration
(151)	Datum zápisu ochranné známky	(151)	Date of the registration
(210)	Číslo přihlášky ochranné známky (spisu)	(210)	Number of the application
(220)	Datum podání přihlášky	(220)	Date of filing of the application
(320)	Datum vzniku práva přednosti	(320)	Date of the first application
(442)	Datum zveřejnění přihlášky po průzkumu	(442)	Date of the publication of the examined application
(450)	Datum zveřejnění zápisu ochranné známky ve Věstníku	(450)	Date of publication of the registration
(510)	Seznam výrobků a služeb	(510)	List of goods and/or services
(511)	Číslo třídy výrobků a služeb	(511)	Number of the class of goods and/or services
(526)	Omezení rozsahu ochrany o prvek	(526)	Disclaimer
(540)	Znění nebo vyobrazení ochranné známky	(540)	Reproduction of the mark
(551)	Kolektivní ochranná známka	(551)	Collective mark
(554)	Prostorová ochranná známka	(554)	Three-dimensional mark
(558)	Ochranná známka tvořená pouze barvou nebo kombinací barev	(558)	Mark consisting exclusively of one or several colours
(580)	Datum zápisu jakékoliv transakce v souvislosti s přihláškou nebo zápisem ochranné známky do rejstříku, např. změna majitele, změna jména nebo adresy, vzdání se práv k ochranné známce atd. (účinnost)	(580)	Date of recording of any kind of transaction in respect of applications or registrations (e.g. change in ownership, change in name or address, renunciation, termination of protection)
(591)	Údaje o barevnosti ochranné známky	(591)	Information concerning colour claimed
(730)	Přihlašovatel/vlastník ochranné známky	(730)	The applicant or the holder of the mark
(740)	Zástupce	(740)	Name and address of the representative
(770)	Jméno a adresa dřívějšího přihlašovatele nebo vlastníka (v případě změny vlastnictví)	(770)	Name and address of the previous applicant or holder (in case of change in ownership)
(791)	Jméno a adresa nabyvatele licence	(791)	Name and address of the licensee
(793)	Podmínky a omezení licence	(793)	Indication of conditions and/or restrictions under the license
(800)	Mezinárodní zápis ochranné známky	(800)	International registration

# Kódy pro kódování záhlaví oznámení publikovaných ve Věstníku

(Standard WIPO ST. 17)

BB9A	zveřejněné přihlášky vynálezů	MK1K	zánik užitého vzoru uplynutím doby platnosti
FG1K	zapsané užité vzory	MK4A	zánik patentů uplynutím doby platnosti
FG4A	udělené patenty	MK4F	zánik autorských osvědčení uplynutím doby platnosti
FG4Q	zapsané průmyslové vzory	MK4Q	zánik průmyslového vzoru uplynutím doby ochrany
LD3K	částečný výmaz užitého vzoru	MM4A	zánik patentů pro nezaplacení ročních poplatků
LD4Q	částečný výmaz průmyslového vzoru	MM4F	zánik autorských osvědčení pro nezaplacení ročních poplatků
MA4A	zánik patentů vzdáním se	ND1K	prodloužení platnosti užitého vzoru
MA4F	zánik autorských osvědčení vzdáním se	ND4Q	obnova doby ochrany průmyslového vzoru
MC3K	výmaz užitého vzoru	PA4A	změna autorského osvědčení na patent
MC4A	zrušení patentu	PC9A	změna dispozičního práva k vynálezu
MC4F	zrušení autorského osvědčení	PD1K	převod práv a ostatní změny majitelů užitého vzoru
MC4Q	výmaz průmyslového vzoru	PD4A	převod práv a ostatní změny majitelů patentů
MH1K	zánik užitého vzoru vzdáním se	PD4Q	převod práv a ostatní změny vlastníků průmyslových vzorů
MH4A	částečné zrušení patentu	QA9A	nabídka licence
MH4F	částečné zrušení autorského osvědčení	SB4A	zapsané patenty do rejstříku po odtajnění
MH4Q	zánik průmyslového vzoru vzdáním se	SB4F	zapsaná autorská osvědčení do rejstříku po odtajnění

## Opravy Změny Různé

### Opravy u přihlášek vynálezů s žádostí o udělení patentu

HA9A	jmenování vynálezce		
HB9A	oprava jmen	HG9A	oprava chyb v třídění
HC9A	změna jmen	HH9A	oprava nebo změna všeobecně
HD9A	oprava adres	HK9A	tiskové chyby v úředních věstnících
HE9A	změna adres		
HF9A	oprava dat		

### Opravy ochranných dokumentů

Patenty	autorská osvědčení	užité vzory	průmyslové vzory	
TA4A	TA4F	TA1K	TA4Q	jmenování vynálezce
TB4A	TB4F	TB1K	TB4Q	oprava jmen
TC4A	TC4F	TC1K	TC4Q	změna jmen
TD4A	TD4F	TD1K	TD4Q	oprava adres
TE4A	TE4F	TE1K	TE4Q	změna adres
TF4A	TF4F	TF1K	TF4Q	oprava dat
TG4A	TG4F	TG1K	TG4Q	oprava chyb v třídění
TH4A	TH4F	TH1K	TH4Q	oprava nebo změna všeobecně
TK9A	TK9F	TK1K	TK4Q	tiskové chyby v úřed. věstnících

### **Kódy pro označování zemí a mezinárodních organizací použité ve věstníku**

CH	Švýcarsko
CN	Čína
CY	Kypr
CZ	Česká republika
DE	Spolková republika Německo
ES	Španělsko
FR	Francie
GB	Velká Británie
HU	Maďarsko
IE	Irsko
JP	Japonsko
KR	Korejská republika
KY	Kajmanské ostrovy
LI	Lichtenštejnsko
NL	Nizozemsko
PL	Polsko
SI	Slovinsko
SK	Slovensko
US	Spojené státy americké

### **Kódy pro označování států USA použité ve věstníku**

CA	California
DE	Delaware
GA	Georgia
KY	Kentucky
MA	Massachusetts
MN	Minnesota
NJ	New Jersey
NY	New York
WI	Wisconsin

**BB9A**

**Zveřejněné přihlášky vynálezů - přehled podle čísel přihlášek**

Dále uvedené přihlášky vynálezů byly zveřejněny dnem, uvedeným v Věstníku podle zákona č. 527/1990 Sb., o vynálezech a zlepšovacích návrzích, ve znění pozdějších předpisů, a jsou k dispozici v patentové knihovně Úřadu průmyslového vlastnictví, Antonína Čermáka 2a, 160 68, Praha 6.

(21)	(51)	(2006.01)	(21)	(51)	(2006.01)
2020-452	<b>G 01 N 29/22</b>		2021-10	<b>H 01 L 43/06</b>	
2020-462	<b>G 01 R 31/16</b>	(2006.01)	2021-535	<b>B 21 D 22/02</b>	(2006.01)
2020-551	<b>G 01 M 7/06</b>	(2006.01)	2021-536	<b>B 21 D 22/02</b>	(2006.01)

**Zveřejněné přihlášky vynálezů - řazené podle MPT**

- (51) **B21D 22/02** (2006.01)  
**C21D 1/673** (2006.01)  
**C23C 2/02** (2006.01)  
**C23C 2/12** (2006.01)  
**C23C 2/26** (2006.01)  
**C23C 2/40** (2006.01)  
**C22C 38/02** (2006.01)  
**C22C 38/28** (2006.01)  
**C22C 38/32** (2006.01)  
**C22C 38/38** (2006.01)
- (21) **2021-535**  
(71) HYUNDAI STEEL COMPANY, Incheon 22525, KR  
(72) Kim Hye Jin, 22525 Incheon, KR  
Hwang Kyu Yeon, 22525 Incheon, KR  
Jung Hyun Yeong, 22525 Incheon, KR  
Lee Jin Ho, 22525 Incheon, KR  
Jung Seung Pill, 22525 Incheon, KR
- (54) **Za tepla lisovaná část a způsob její výroby**  
(22) 18.11.2020  
(57) Za tepla lisovaná součást, obsahuje základní ocelovou desku (100) a potahovou vrstvu (200) na základní ocelové desce obsahuje první vrstvu (210), druhou vrstvu (220) a intermetalickou složenou část (230) mající tvar ostrova ve druhé vrstvě, první vrstva (210) a druhá vrstva (220) jsou sekvencně vrstveny a plošná frakce intermetalické složené části vzhledem ke druhé vrstvě je ve velikosti 20 % až 60 %.
- (74) Všeťečka Zelený Švorčík a partneři, advokátní a patentová kancelář, JUDr. Michal Havlík, Hálkova 1406/2, Praha 2, Nové Město, 12000

- Hwang Kyu Yeon, 22525 Incheon, KR  
Jung Hyun Yeong, 22525 Incheon, KR  
Lee Jin Ho, 22525 Incheon, KR  
Jung Seung Pill, 22525 Incheon, KR
- (54) **Polotovarov pro lisování za tepla, způsob jeho výroby, za tepla lisovaná součást, a způsob její výroby**  
(22) 18.11.2020  
(57) Způsob pro výrobu polotovaru pro lisování za tepla obsahuje vytváření potahové vrstvy (200) na ocelové desce (100) ponořením ocelové desky (100) do potahovací lázně obsahující hliník a křemík, a ohřívání ocelové desky (100) s vytvořenou potahovou vrstvou (200) při první teplotě po první časovou periodu.
- (74) Všeťečka Zelený Švorčík a partneři, advokátní a patentová kancelář, JUDr. Michal Havlík, Hálkova 1406/2, Praha 2, Nové Město, 12000

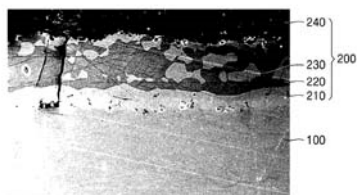
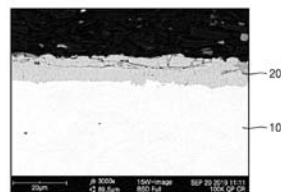

- (51) **B21D 22/02** (2006.01)  
**C21D 1/18** (2006.01)  
**C21D 1/28** (2006.01)  
**C21D 1/673** (2006.01)  
**C21D 7/13** (2006.01)  
**C21D 8/04** (2006.01)  
**C23C 2/28** (2006.01)  
**C23C 2/12** (2006.01)  
**C23C 28/02** (2006.01)  
**C22C 38/28** (2006.01)  
**C22C 38/32** (2006.01)  
**C22C 38/38** (2006.01)
- (21) **2021-536**  
(71) HYUNDAI STEEL COMPANY, 22525 Incheon, KR  
(72) Kim Hye Jin, 22525 Incheon, KR
- (51) **G01M 7/06** (2006.01)  
(21) **2020-551**  
(71) České vysoké učení technické v Praze, Praha 6, Dejvice, CZ  
Robert Bosch spol. s.r.o., České Budějovice, České Budějovice 3, CZ  
(72) Steinbauer Pavel Ing., Ph.D., Praha 10, Uhřetěves, CZ  
Denk Petr Ing., Ph.D., Praha 6, Dejvice, CZ  
Pawlik Vít Ing., Český Těšín, CZ  
Kraus Karel Ing., Hranice, Hranice I-Město, CZ  
Karlíček Jindřich Ing., Praha 6, Břevnov, CZ  
Růžička Milan prof. Ing., CSc., Praha 4, Podolí, CZ  
Dočkal Aleš Ing., Ph.D., Vráto, CZ  
Štajner Oldřich Ing., Trhové Sviny, CZ
- (54) **Způsob a zařízení pro vibrační zkoušení rozměrných a poddajných dílů na jejich odolnost vibracím**  
(22) 12.10.2020  
(57) Vynález se týká způsobu vibračního zkoušení rozměrných a poddajných dílů na jejich odolnost vibracím v zařízeních obsahujícím upínací zkušební rám, který je spojen přes zdroje síly se základnou a k němuž je připojen testovaný díl opatřený senzory vibrací, přičemž zdroje síly a senzory vibrací jsou propojeny s řídicím systémem, vyznačený tím, že se definují meze požadovaného předepsaného zkušebního frekvenčního spektra pohybu testovaného dílu, provede se prostřednictvím laserového skenovacího vibrometru experimentální modální analýza soustavy primárního zdroje síly, vibračního stolu, upínacího zkušebního rámu a testovaného dílu, stanoví se připojovací místa minimálně dvou senzorů vibrací na upínacím zkušebním rámu tak, aby amplitudy vlastních tvarů kmitu sestavy ve vybraných místech a v celém předepsaném zkušebním frekvenčním spektru zatěžování byly maximalizovány, do připojovacích míst jsou pomocí

spojovacích tyčí nebo vláken připojeny sekundární zdroje síly, sekundární zdroje síly jsou řízeny koordinovaně s primárním zdrojem síly řídicím systémem pro minimalizaci odchylky relativního pohybu připojovacích míst sekundárních zdrojů síly vůči pohybu primárního zdroje síly a zároveň pohybu celého testovaného dílu v předepsanému zkušebnímu frekvenčním spektru.

Zařízení pro vibrační zkoušení rozměrných a poddajných dílů na jejich odolnost vibracím podle podle výše uvedeného způsobu obsahuje upínací zkušební rám, který je spojen přes primární zdroj síly se základnou a k němuž je připojen testovaný díl opatřený senzory vibrací, přičemž primární zdroj síly a senzory vibrací jsou propojeny s řídicím systémem, přičemž obsahuje alespoň jeden sekundární zdroj (11) síly uspořádaný na testovaném dílu (5) nebo spojený s upínacím zkušebním rámem (4) a s nosným rámem (15) upevněným k základně (18).

(74) Ing. Karel Novotný, Žufanova 1099/2, Praha 6, 16300

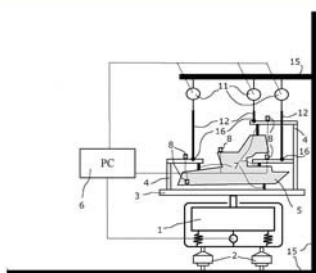

(51) **G01N 29/22** (2006.01)  
**B25J 1/12** (2006.01)

(21) **2020-452**

(71) Centrum výzkumu Řež s.r.o., Husinec, Řež, CZ

(72) Assmann Leoš, Uherský Brod, CZ

(73) Hlaváč Zbyněk Ing., Ph.D., Brno, Žabovřesky, CZ

(54) **Manipulátor pro nedestruktivní testování radioaktivních vzorků v horkých komorách**

(22) 11.08.2020

(57) Manipulátor pro práci s vysoce radioaktivními vzorky v horkých komorách se skládá z rámu a systému pro aretaci otáčení a zvedání manipulátoru. Rám manipulátoru se skládá z otáčivé části manipulátoru a podstavu (16), ve které je vložen univerzální upínač (1) s testovaným vzorkem (2) a integrovaným držákem spodních senzorů. Mezi podstavou (16) a spodním dílem (15) manipulátoru je vytvořena kluzná plocha a podstava (16) manipulátoru a jeho otáčivá část je zajištěna proti oddělení pojistkami (14). Otáčivá část manipulátoru je tvořena horním dílem (11) a spodním dílem (15), které jsou vzájemně spojeny několika sloupky (12), pro pohyb ve svislém směru vozíčků (4), pod kterými jsou brzdy (13) pro vymezení rozsahu pohybu vozíčků (4) ve vertikálním směru. Ve vozíčcích (4) jsou vloženy osičky (5) s madlem (3) a přítlačnými pružinkami, pro pohyb ve vodorovném směru a zabezpečení přítlačování bočních senzorů (17) k povrchu testovaného vzorku (2). Systém pro aretaci otáčení a zvedání manipulátoru tvoří hlavní madlo (7) s ráhmem (6), na kterém je upevněn držák (8) horních senzorů s horními senzory (18) a aretačními kolíky (9) s pojistkami zvedání (10).

(74) NEOLEGAL - advokátní a patentová kancelář, Ing. Jaroslav Novotný, Římská 2135/45, Praha 2, Vinohrady, 12000

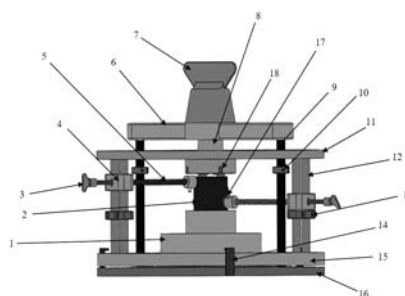

(51) **G01R 31/16** (2006.01)

**G01R 31/12** (2020.01)

(21) **2020-462**

(71) České vysoké učení technické v Praze, Praha 6, Dejvice, CZ

(72) Koblížek Vilém doc. Ing., CSc., Praha 6, Vokovice, CZ

(54) **Přístroj pro testování vzorků izolantů a dielektrik při nastavitelném tlaku na testovaný vzorek**

(22) 19.08.2020

(57) Boční stěny (1, 2) kovové kostry přístroje pro testování vzorků jsou spojeny v horní, dolní i střední části. Pod mezistěnou (4) ve střední části je umístěna tlačná deska (8), která je shora flexibilně přichycena k bočním stěnám (1, 2) kostry přístroje. Mezi tlačnou deskou (8) a základovou deskou (6) je spodní prostor (7) obsahující alespoň dvě elektrody (73, 74, 77) uzpůsobený pro umístění testovaného vzorku (80). Tlačná deska (8) je svisle posuvná pomocí páteřního válcového tělesa (9), jehož posun aktivovatelný tlačnou pružinou (10), která je stlačitelná dutým válcovým tělesem (11), které je otočné a svisle posuvné. Na horním konci páteřního válcového tělesa (9) je stupnice (9c) pro odečet stlačení tlačné pružiny (10). Přístroj má také úchylkoměr (20) pro měření komprese testovaného vzorku (80) s měřicím hrotem (22), jenž se dotýká jazýčku (23), který je pevně spojen s tlačnou deskou (8).

(74) RNDr. Silvie Dokulilová Ph.D., Bašného 279/51, Brno, Kohoutovice, 62300

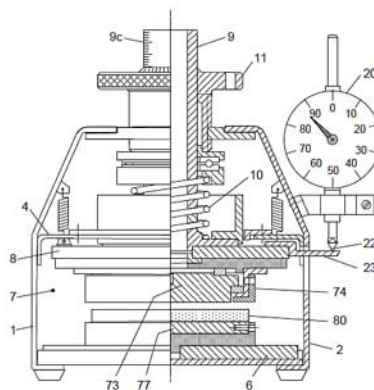

(51) **H01L 43/06** (2006.01)

(21) **2021-10**

(71) Ústav fyziky plazmatu AV ČR, v. v. i., Praha 8, Libeň, CZ

Fyzikální ústav AV ČR, v. v. i., Praha 8, Libeň, CZ

(72) Ďuran Ivan Ing., Ph.D., Drahelčice, CZ

Entler Slavomír Ing., Ph.D., Chrástany, CZ

Šobáh Zbyněk Ing., Ph.D., Praha 6, Dejvice, CZ

(54) **Chromový Hallův senzor**

(22) 12.01.2021

(57) Chromový Hallův senzor je tvořen citlivou vrstvou (1), teplotně a radiačně odolným nosičem (2) citlivé vrstvy, teplotně a radiačně odolným podkladovým substrátem (3), elektrickými kontaktními body (4) z vodivého

materiálu, elektrickými spoji (5) z vodivého materiálu, elektrickými kontaktními plochami (6) z vodivého materiálu a elektrickými přívody (7) z vodivého materiálu. Citlivá vrstva (1) o síle 1 nm až 100 μm je tvořena z chemického prvku chrómu nebo jeho slitiny. Obsah chrómu v citlivé vrstvě (1) je vyšší než 95 %.

(74) Ing. Slavomír Entler Ph.D., Černíkovice 31, Chrášťany, 25756

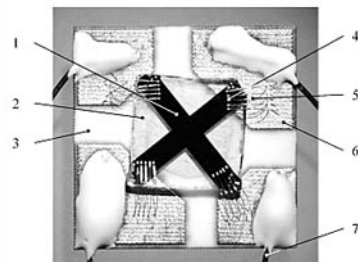

### Zveřejněné přihlášky vynálezů - přehled podle třídících znaků

(51)	(2006.01)	(21)	(51)	(2006.01)	(21)
B 25 J 1/12	(2006.01)	2020-452	C 22 C 38/32	(2006.01)	2021-536
C 21 D 1/18	(2006.01)	2021-536	C 22 C 38/38	(2006.01)	2021-535
C 21 D 1/28	(2006.01)	2021-536	C 22 C 38/38	(2006.01)	2021-536
C 21 D 1/673	(2006.01)	2021-535	C 23 C 2/02	(2006.01)	2021-535
C 21 D 1/673	(2006.01)	2021-536	C 23 C 2/12	(2006.01)	2021-535
C 21 D 7/13	(2006.01)	2021-536	C 23 C 2/12	(2006.01)	2021-536
C 21 D 8/04	(2006.01)	2021-536	C 23 C 2/26	(2006.01)	2021-535
C 22 C 38/02	(2006.01)	2021-535	C 23 C 2/28	(2006.01)	2021-536
C 22 C 38/28	(2006.01)	2021-535	C 23 C 2/40	(2006.01)	2021-535
C 22 C 38/28	(2006.01)	2021-536	C 23 C 28/02	(2006.01)	2021-536
C 22 C 38/32	(2006.01)	2021-535	G 01 R 31/12	(2020.01)	2020-462

### Seznam přihlašovatelů zveřejněných přihlášek vynálezů

(71)	(21)	(51)	(2006.01)	(71)	(21)	(51)	(2006.01)
Centrum výzkumu Řež s.r.o., Husinec, Řež, CZ	2020-452	<b>G 01 N 29/22</b>	(2006.01)	HYUNDAI STEEL COMPANY, 22525 Incheon, KR	2021-536	<b>B 21 D 22/02</b>	(2006.01)
České vysoké učení technické v Praze, Praha 6, Dejvice, CZ	2020-462	<b>G 01 R 31/16</b>	(2006.01)	Ústav fyziky plazmatu AV ČR, v. v. i., Praha 8, Libeň, CZ	2021-10	<b>H 01 L 43/06</b>	(2006.01)
České vysoké učení technické v Praze, Praha 6, Dejvice, CZ	2020-551	<b>G 01 M 7/06</b>	(2006.01)				
HYUNDAI STEEL COMPANY, Incheon 22525, KR	2021-535	<b>B 21 D 22/02</b>	(2006.01)				

## FG4A

## Udělené patenty - přehled podle čísel patentů

V období uzávěrky tohoto čísla Věstníku udělil Úřad průmyslového vlastnictví tyto patenty.

(11)	(51)		(11)	(51)	
309140	<b>G 01 N 29/22</b>	(2006.01)	309142	<b>G 01 M 7/06</b>	(2006.01)
309141	<b>G 01 R 31/16</b>	(2006.01)	309143	<b>H 01 L 43/06</b>	(2006.01)

## FG4A

## Udělené patenty - přehled podle MPT

(51) <b>G01M 7/06</b> (2006.01)	(74) NEOLEGAL - advokátní a patentová kancelář, Ing. Jaroslav Novotný, Římská 2135/45, Praha 2, Vinohrady, 12000
(11) 309142	
(40) 02.03.2022	
(21) <b>2020-551</b>	
(73) České vysoké učení technické v Praze, Praha 6, Dejvice, CZ Robert Bosch spol. s.r.o., České Budějovice, České Budějovice 3, CZ	(51) <b>G01R 31/16</b> (2006.01)
(72) Steinbauer Pavel Ing., Ph.D., Praha 10, Uhřetěves, CZ	(51) <b>G01R 31/12</b> (2020.01)
Denk Petr Ing., Ph.D., Praha 6, Dejvice, CZ	(11) 309141
Pawlik Vít Ing., Český Těšín, CZ	(40) 02.03.2022
Kraus Karel Ing., Hranice, Hranice I-Město, CZ	(21) <b>2020-462</b>
Karlíček Jindřich Ing., Praha 6, Břevnov, CZ	(73) České vysoké učení technické v Praze, Praha 6, Dejvice, CZ
Růžička Milan prof. Ing., CSc., Praha 4, Podolí, CZ	(72) Koblížek Vilém doc. Ing., CSc., Praha 6, Vokovice, CZ
Dočkal Aleš Ing., Ph.D., Vráto, CZ	(54) <b>Přístroj pro testování vzorků izolantů a dielektrik při nastavitelném tlaku na testovaný vzorek</b>
Štajner Oldřich Ing., Trhové Sviny, CZ	(22) 19.08.2020
(54) <b>Způsob a zařízení pro vibrační zkoušení rozměrných a poddajných dílů na jejich odolnost vibracím</b>	(74) RNDr. Silvie Dokulilová Ph.D., Bašného 279/51, Brno, Kohoutovice, 62300
(22) 12.10.2020	
(74) Ing. Karel Novotný, Žufanova 1099/2, Praha 6, 16300	
(51) <b>G01N 29/22</b> (2006.01)	(51) <b>H01L 43/06</b> (2006.01)
<b>B25J 1/12</b> (2006.01)	(11) 309143
(11) 309140	(40) 02.03.2022
(40) 02.03.2022	(21) <b>2021-10</b>
(21) <b>2020-452</b>	(73) Ústav fyziky plazmatu AV ČR, v. v. i., Praha 8, Libeň, CZ
(73) Centrum výzkumu Řež s.r.o., Husinec, Řež, CZ	Fyzikální ústav AV ČR, v. v. i., Praha 8, Libeň, CZ
(72) Assmann Leoš, Uherský Brod, CZ	(72) Đuran Ivan Ing., Ph.D., Drahelčice, CZ
Hlaváč Zbyněk Ing., Ph.D., Brno, Žabovřesky, CZ	Entler Slavomír Ing., Ph.D., Chrástřany, CZ
(54) <b>Manipulátor pro nedestruktivní testování radioaktivních vzorků v horkých komorách</b>	Šobán Zbyněk Ing., Ph.D., Praha 6, Dejvice, CZ
(22) 11.08.2020	(54) <b>Chromový Hallův senzor</b>
	(22) 12.01.2021
	(74) Ing. Slavomír Entler Ph.D., Černíkovice 31, Chrástřany, 25756

## Seznam majitelů udělených patentů

(73) Centrum výzkumu Řež s.r.o., Husinec, Řež, CZ	(11) 309140	(51) <b>G 01 N 29/22</b>	(2006.01)	(73) Fyzikální ústav AV ČR, v. v. i., Praha 8, Libeň, CZ	(11) 309143	(51) <b>H 01 L 43/06</b>	(2006.01)
České vysoké učení technické v Praze, Praha 6, Dejvice, CZ	309141	<b>G 01 R 31/16</b>	(2006.01)	Robert Bosch spol. s.r.o., České Budějovice, České Budějovice 3, CZ	309142	<b>G 01 M 7/06</b>	(2006.01)
České vysoké učení technické v Praze, Praha 6, Dejvice, CZ	309142	<b>G 01 M 7/06</b>	(2006.01)	Ústav fyziky plazmatu AV ČR, v. v. i., Praha 8, Libeň, CZ	309143	<b>H 01 L 43/06</b>	(2006.01)



## Udělené evropské patenty

Evropský patentový úřad udělil následující evropské patenty s účinkem pro Českou republiku. Tyto patenty mohou být zrušeny nebo zachovány v pozměněném znění Evropským patentovým úřadem v řízení o odporu. K tomu, aby nabytl evropský patent účinnosti na území České republiky, je třeba, aby byl Úřadu předložen ve stanovené lhůtě překlad patentového spisu do českého jazyka (§ 35c odst. 2 až 4 zákona č. 527/1990 Sb., v platném znění).

(97) EP 1619536	(47) 16.02.2022	(97) EP 2816878	(47) 16.02.2022	(97) EP 3014652	(47) 16.02.2022	(97) EP 3164345	(47) 16.02.2022
(97) EP 1709754	(47) 16.02.2022	(97) EP 2818092	(47) 16.02.2022	(97) EP 3015540	(47) 16.02.2022	(97) EP 3164968	(47) 16.02.2022
(97) EP 1716435	(47) 16.02.2022	(97) EP 2820376	(47) 16.02.2022	(97) EP 3025151	(47) 16.02.2022	(97) EP 3166728	(47) 16.02.2022
(97) EP 1754036	(47) 16.02.2022	(97) EP 2827352	(47) 16.02.2022	(97) EP 3028490	(47) 16.02.2022	(97) EP 3167446	(47) 16.02.2022
(97) EP 1855569	(47) 16.02.2022	(97) EP 2842475	(47) 16.02.2022	(97) EP 3041498	(47) 16.02.2022	(97) EP 3167966	(47) 16.02.2022
(97) EP 1892822	(47) 16.02.2022	(97) EP 2843247	(47) 16.02.2022	(97) EP 3042633	(47) 16.02.2022	(97) EP 3168247	(47) 16.02.2022
(97) EP 1986266	(47) 16.02.2022	(97) EP 2849667	(47) 16.02.2022	(97) EP 3047378	(47) 16.02.2022	(97) EP 3169199	(47) 16.02.2022
(97) EP 2010220	(47) 16.02.2022	(97) EP 2852397	(47) 16.02.2022	(97) EP 3048468	(47) 16.02.2022	(97) EP 3169300	(47) 16.02.2022
(97) EP 2100155	(47) 16.02.2022	(97) EP 2853157	(47) 16.02.2022	(97) EP 3050386	(47) 16.02.2022	(97) EP 3171351	(47) 16.02.2022
(97) EP 2169813	(47) 16.02.2022	(97) EP 2855611	(47) 16.02.2022	(97) EP 3052087	(47) 16.02.2022	(97) EP 3173926	(47) 16.02.2022
(97) EP 2212906	(47) 16.02.2022	(97) EP 2855636	(47) 16.02.2022	(97) EP 3063372	(47) 16.02.2022	(97) EP 3177014	(47) 16.02.2022
(97) EP 2275234	(47) 16.02.2022	(97) EP 2857963	(47) 16.02.2022	(97) EP 3064778	(47) 16.02.2022	(97) EP 3177139	(47) 16.02.2022
(97) EP 2346994	(47) 16.02.2022	(97) EP 2865323	(47) 16.02.2022	(97) EP 3066600	(47) 16.02.2022	(97) EP 3177778	(47) 16.02.2022
(97) EP 2361417	(47) 16.02.2022	(97) EP 2867394	(47) 16.02.2022	(97) EP 3068245	(47) 16.02.2022	(97) EP 3178090	(47) 16.02.2022
(97) EP 2409518	(47) 16.02.2022	(97) EP 2873782	(47) 16.02.2022	(97) EP 3077112	(47) 16.02.2022	(97) EP 3179528	(47) 16.02.2022
(97) EP 2409592	(47) 16.02.2022	(97) EP 2877918	(47) 16.02.2022	(97) EP 3079645	(47) 16.02.2022	(97) EP 3180106	(47) 16.02.2022
(97) EP 2419926	(47) 16.02.2022	(97) EP 2881779	(47) 16.02.2022	(97) EP 3081337	(47) 16.02.2022	(97) EP 3180543	(47) 16.02.2022
(97) EP 2428853	(47) 16.02.2022	(97) EP 2884747	(47) 16.02.2022	(97) EP 3087370	(47) 16.02.2022	(97) EP 3180946	(47) 16.02.2022
(97) EP 2459113	(47) 16.02.2022	(97) EP 2888987	(47) 16.02.2022	(97) EP 3088831	(47) 16.02.2022	(97) EP 3181224	(47) 16.02.2022
(97) EP 2463450	(47) 16.02.2022	(97) EP 2891211	(47) 16.02.2022	(97) EP 3089047	(47) 16.02.2022	(97) EP 3182059	(47) 16.02.2022
(97) EP 2498495	(47) 16.02.2022	(97) EP 2891214	(47) 16.02.2022	(97) EP 3091353	(47) 16.02.2022	(97) EP 3182162	(47) 16.02.2022
(97) EP 2512054	(47) 16.02.2022	(97) EP 2891648	(47) 16.02.2022	(97) EP 3092509	(47) 16.02.2022	(97) EP 3184259	(47) 16.02.2022
(97) EP 2516824	(47) 16.02.2022	(97) EP 2894517	(47) 16.02.2022	(97) EP 3092895	(47) 16.02.2022	(97) EP 3185847	(47) 16.02.2022
(97) EP 2518013	(47) 16.02.2022	(97) EP 2900277	(47) 16.02.2022	(97) EP 3096719	(47) 16.02.2022	(97) EP 3186356	(47) 16.02.2022
(97) EP 2523726	(47) 16.02.2022	(97) EP 2901265	(47) 16.02.2022	(97) EP 3096743	(47) 16.02.2022	(97) EP 3187309	(47) 16.02.2022
(97) EP 2532509	(47) 16.02.2022	(97) EP 2904755	(47) 16.02.2022	(97) EP 3097413	(47) 16.02.2022	(97) EP 3188849	(47) 16.02.2022
(97) EP 2540384	(47) 16.02.2022	(97) EP 2908800	(47) 16.02.2022	(97) EP 3100695	(47) 16.02.2022	(97) EP 3189179	(47) 16.02.2022
(97) EP 2542842	(47) 16.02.2022	(97) EP 2914983	(47) 16.02.2022	(97) EP 3105198	(47) 16.02.2022	(97) EP 3191255	(47) 16.02.2022
(97) EP 2556168	(47) 16.02.2022	(97) EP 2916864	(47) 16.02.2022	(97) EP 3106362	(47) 16.02.2022	(97) EP 3192338	(47) 16.02.2022
(97) EP 2567068	(47) 16.02.2022	(97) EP 2919321	(47) 16.02.2022	(97) EP 3109211	(47) 16.02.2022	(97) EP 3193875	(47) 16.02.2022
(97) EP 2571485	(47) 16.02.2022	(97) EP 2927950	(47) 16.02.2022	(97) EP 3109926	(47) 16.02.2022	(97) EP 3194114	(47) 16.02.2022
(97) EP 2575424	(47) 16.02.2022	(97) EP 2936954	(47) 16.02.2022	(97) EP 3111913	(47) 16.02.2022	(97) EP 3194624	(47) 16.02.2022
(97) EP 2581177	(47) 16.02.2022	(97) EP 2938888	(47) 16.02.2022	(97) EP 3112836	(47) 16.02.2022	(97) EP 3194670	(47) 16.02.2022
(97) EP 2583487	(47) 16.02.2022	(97) EP 2941105	(47) 16.02.2022	(97) EP 3113573	(47) 16.02.2022	(97) EP 3194831	(47) 16.02.2022
(97) EP 2594752	(47) 16.02.2022	(97) EP 2941534	(47) 16.02.2022	(97) EP 3115755	(47) 16.02.2022	(97) EP 3195476	(47) 16.02.2022
(97) EP 2605666	(47) 16.02.2022	(97) EP 2942169	(47) 16.02.2022	(97) EP 3118933	(47) 16.02.2022	(97) EP 3195722	(47) 16.02.2022
(97) EP 2609980	(47) 16.02.2022	(97) EP 2943647	(47) 16.02.2022	(97) EP 3120168	(47) 16.02.2022	(97) EP 3196350	(47) 16.02.2022
(97) EP 2621579	(47) 16.02.2022	(97) EP 2944246	(47) 16.02.2022	(97) EP 3121728	(47) 16.02.2022	(97) EP 3197036	(47) 16.02.2022
(97) EP 2623974	(47) 16.02.2022	(97) EP 2955534	(47) 16.02.2022	(97) EP 3122335	(47) 16.02.2022	(97) EP 3197638	(47) 16.02.2022
(97) EP 2641372	(47) 16.02.2022	(97) EP 2958199	(47) 16.02.2022	(97) EP 3126052	(47) 16.02.2022	(97) EP 3197960	(47) 16.02.2022
(97) EP 2646588	(47) 16.02.2022	(97) EP 2959845	(47) 16.02.2022	(97) EP 3127491	(47) 16.02.2022	(97) EP 3198033	(47) 16.02.2022
(97) EP 2648785	(47) 16.02.2022	(97) EP 2959955	(47) 16.02.2022	(97) EP 3127986	(47) 16.02.2022	(97) EP 3200970	(47) 16.02.2022
(97) EP 2654913	(47) 16.02.2022	(97) EP 2961394	(47) 16.02.2022	(97) EP 3128248	(47) 16.02.2022	(97) EP 3203121	(47) 16.02.2022
(97) EP 2698517	(47) 16.02.2022	(97) EP 2961756	(47) 16.02.2022	(97) EP 3131546	(47) 16.02.2022	(97) EP 3204402	(47) 16.02.2022
(97) EP 2699368	(47) 16.02.2022	(97) EP 2962309	(47) 16.02.2022	(97) EP 3132261	(47) 16.02.2022	(97) EP 3204869	(47) 16.02.2022
(97) EP 2699679	(47) 16.02.2022	(97) EP 2963965	(47) 16.02.2022	(97) EP 3132382	(47) 16.02.2022	(97) EP 3205241	(47) 16.02.2022
(97) EP 2703926	(47) 16.02.2022	(97) EP 2964079	(47) 16.02.2022	(97) EP 3136464	(47) 16.02.2022	(97) EP 3206526	(47) 16.02.2022
(97) EP 2705930	(47) 16.02.2022	(97) EP 2972065	(47) 16.02.2022	(97) EP 3136509	(47) 16.02.2022	(97) EP 3207365	(47) 16.02.2022
(97) EP 2711415	(47) 16.02.2022	(97) EP 2975343	(47) 16.02.2022	(97) EP 3137292	(47) 16.02.2022	(97) EP 3209800	(47) 16.02.2022
(97) EP 2719178	(47) 16.02.2022	(97) EP 2976112	(47) 16.02.2022	(97) EP 3137861	(47) 16.02.2022	(97) EP 3210070	(47) 16.02.2022
(97) EP 2735082	(47) 16.02.2022	(97) EP 2977668	(47) 16.02.2022	(97) EP 3137927	(47) 16.02.2022	(97) EP 3210531	(47) 16.02.2022
(97) EP 2742603	(47) 16.02.2022	(97) EP 2979781	(47) 16.02.2022	(97) EP 3138735	(47) 16.02.2022	(97) EP 3211606	(47) 16.02.2022
(97) EP 2742977	(47) 16.02.2022	(97) EP 2979944	(47) 16.02.2022	(97) EP 3139114	(47) 16.02.2022	(97) EP 3211822	(47) 16.02.2022
(97) EP 2744408	(47) 16.02.2022	(97) EP 2981899	(47) 16.02.2022	(97) EP 3139982	(47) 16.02.2022	(97) EP 3212842	(47) 16.02.2022
(97) EP 2745074	(47) 16.02.2022	(97) EP 2981988	(47) 16.02.2022	(97) EP 3143456	(47) 16.02.2022	(97) EP 3213827	(47) 16.02.2022
(97) EP 2751174	(47) 16.02.2022	(97) EP 2987190	(47) 16.02.2022	(97) EP 3144003	(47) 16.02.2022	(97) EP 3215547	(47) 16.02.2022
(97) EP 2765019	(47) 16.02.2022	(97) EP 2988817	(47) 16.02.2022	(97) EP 3145584	(47) 16.02.2022	(97) EP 3216025	(47) 16.02.2022
(97) EP 2768241	(47) 16.02.2022	(97) EP 2988932	(47) 16.02.2022	(97) EP 3147758	(47) 16.02.2022	(97) EP 3216040	(47) 16.02.2022
(97) EP 2771508	(47) 16.02.2022	(97) EP 2992418	(47) 16.02.2022	(97) EP 3149476	(47) 16.02.2022	(97) EP 3220268	(47) 16.02.2022
(97) EP 2777822	(47) 16.02.2022	(97) EP 2994755	(47) 16.02.2022	(97) EP 3149832	(47) 16.02.2022	(97) EP 3220425	(47) 16.02.2022
(97) EP 2779025	(47) 16.02.2022	(97) EP 2997436	(47) 16.02.2022	(97) EP 3150122	(47) 16.02.2022	(97) EP 3221846	(47) 16.02.2022
(97) EP 2790079	(47) 16.02.2022	(97) EP 3003285	(47) 16.02.2022	(97) EP 3150562	(47) 16.02.2022	(97) EP 3223372	(47) 16.02.2022
(97) EP 2790322	(47) 16.02.2022	(97) EP 3004186	(47) 16.02.2022	(97) EP 3151960	(47) 16.02.2022	(97) EP 3226001	(47) 16.02.2022
(97) EP 2791258	(47) 16.02.2022	(97) EP 3005202	(47) 16.02.2022	(97) EP 3152847	(47) 16.02.2022	(97) EP 3227442	(47) 16.02.2022
(97) EP 2791652	(47) 16.02.2022	(97) EP 3005875	(47) 16.02.2022	(97) EP 3152938	(47) 16.02.2022	(97) EP 3228352	(47) 16.02.2022
(97) EP 2792657	(47) 16.02.2022	(97) EP 3012453	(47) 16.02.2022	(97) EP 3154758	(47) 16.02.2022	(97) EP 3228417	(47) 16.02.2022
(97) EP 2793673	(47) 16.02.2022	(97) EP 3014125	(47) 16.02.2022	(97) EP 3157867	(47) 16.02.2022	(97) EP 3232206	(47) 16.02.2022
(97) EP 2800103	(47) 16.02.2022	(97) EP 3014243	(47) 16.02.2022	(97) EP 3161097	(47) 16.02.2022	(97) EP 3232475	(47) 16.02.2022







(97) EP 3732215	(47) 16.02.2022	(97) EP 3752674	(47) 16.02.2022	(97) EP 3772984	(47) 16.02.2022	(97) EP 3808156	(47) 16.02.2022
(97) EP 3732359	(47) 16.02.2022	(97) EP 3753818	(47) 16.02.2022	(97) EP 3775501	(47) 16.02.2022	(97) EP 3809440	(47) 16.02.2022
(97) EP 3732466	(47) 16.02.2022	(97) EP 3754011	(47) 16.02.2022	(97) EP 3776677	(47) 16.02.2022	(97) EP 3809700	(47) 16.02.2022
(97) EP 3734050	(47) 16.02.2022	(97) EP 3754128	(47) 16.02.2022	(97) EP 3776795	(47) 16.02.2022	(97) EP 3809801	(47) 16.02.2022
(97) EP 3734942	(47) 16.02.2022	(97) EP 3754152	(47) 16.02.2022	(97) EP 3776890	(47) 16.02.2022	(97) EP 3810540	(47) 16.02.2022
(97) EP 3735161	(47) 16.02.2022	(97) EP 3754161	(47) 16.02.2022	(97) EP 3777834	(47) 16.02.2022	(97) EP 3810661	(47) 16.02.2022
(97) EP 3735172	(47) 16.02.2022	(97) EP 3754325	(47) 16.02.2022	(97) EP 3778284	(47) 16.02.2022	(97) EP 3812366	(47) 16.02.2022
(97) EP 3735398	(47) 16.02.2022	(97) EP 3755065	(47) 16.02.2022	(97) EP 3778422	(47) 16.02.2022	(97) EP 3812933	(47) 16.02.2022
(97) EP 3735510	(47) 16.02.2022	(97) EP 3755308	(47) 16.02.2022	(97) EP 3778744	(47) 16.02.2022	(97) EP 3813577	(47) 16.02.2022
(97) EP 3735652	(47) 16.02.2022	(97) EP 3755598	(47) 16.02.2022	(97) EP 3779004	(47) 16.02.2022	(97) EP 3813627	(47) 16.02.2022
(97) EP 3736228	(47) 16.02.2022	(97) EP 3756233	(47) 16.02.2022	(97) EP 3779276	(47) 16.02.2022	(97) EP 3814743	(47) 16.02.2022
(97) EP 3736278	(47) 16.02.2022	(97) EP 3756803	(47) 16.02.2022	(97) EP 3780606	(47) 16.02.2022	(97) EP 3814907	(47) 16.02.2022
(97) EP 3736487	(47) 16.02.2022	(97) EP 3757251	(47) 16.02.2022	(97) EP 3781437	(47) 16.02.2022	(97) EP 3816007	(47) 16.02.2022
(97) EP 3736824	(47) 16.02.2022	(97) EP 3757292	(47) 16.02.2022	(97) EP 3782401	(47) 16.02.2022	(97) EP 3816426	(47) 16.02.2022
(97) EP 3736844	(47) 16.02.2022	(97) EP 3757518	(47) 16.02.2022	(97) EP 3782402	(47) 16.02.2022	(97) EP 3818055	(47) 16.02.2022
(97) EP 3738166	(47) 16.02.2022	(97) EP 3758049	(47) 16.02.2022	(97) EP 3783067	(47) 16.02.2022	(97) EP 3818458	(47) 16.02.2022
(97) EP 3738632	(47) 16.02.2022	(97) EP 3758863	(47) 16.02.2022	(97) EP 3783223	(47) 16.02.2022	(97) EP 3819434	(47) 16.02.2022
(97) EP 3738725	(47) 16.02.2022	(97) EP 3759096	(47) 16.02.2022	(97) EP 3783273	(47) 16.02.2022	(97) EP 3823468	(47) 16.02.2022
(97) EP 3738864	(47) 16.02.2022	(97) EP 3759560	(47) 16.02.2022	(97) EP 3783427	(47) 16.02.2022	(97) EP 3823576	(47) 16.02.2022
(97) EP 3739508	(47) 16.02.2022	(97) EP 3759815	(47) 16.02.2022	(97) EP 3784000	(47) 16.02.2022	(97) EP 3824881	(47) 16.02.2022
(97) EP 3739519	(47) 16.02.2022	(97) EP 3759860	(47) 16.02.2022	(97) EP 3784408	(47) 16.02.2022	(97) EP 3825773	(47) 16.02.2022
(97) EP 3739620	(47) 16.02.2022	(97) EP 3760216	(47) 16.02.2022	(97) EP 3784826	(47) 16.02.2022	(97) EP 3827891	(47) 16.02.2022
(97) EP 3739863	(47) 16.02.2022	(97) EP 3760360	(47) 16.02.2022	(97) EP 3786604	(47) 16.02.2022	(97) EP 3828107	(47) 16.02.2022
(97) EP 3740022	(47) 16.02.2022	(97) EP 3760465	(47) 16.02.2022	(97) EP 3786949	(47) 16.02.2022	(97) EP 3828436	(47) 16.02.2022
(97) EP 3740341	(47) 16.02.2022	(97) EP 3760480	(47) 16.02.2022	(97) EP 3786990	(47) 16.02.2022	(97) EP 3831719	(47) 16.02.2022
(97) EP 3741505	(47) 16.02.2022	(97) EP 3760506	(47) 16.02.2022	(97) EP 3787329	(47) 16.02.2022	(97) EP 3832025	(47) 16.02.2022
(97) EP 3741547	(47) 16.02.2022	(97) EP 3760806	(47) 16.02.2022	(97) EP 3787885	(47) 16.02.2022	(97) EP 3833730	(47) 16.02.2022
(97) EP 3741711	(47) 16.02.2022	(97) EP 3760997	(47) 16.02.2022	(97) EP 3788744	(47) 16.02.2022	(97) EP 3838665	(47) 16.02.2022
(97) EP 3741815	(47) 16.02.2022	(97) EP 3762164	(47) 16.02.2022	(97) EP 3789449	(47) 16.02.2022	(97) EP 3840024	(47) 16.02.2022
(97) EP 3742017	(47) 16.02.2022	(97) EP 3763674	(47) 16.02.2022	(97) EP 3790359	(47) 16.02.2022	(97) EP 3842639	(47) 16.02.2022
(97) EP 3742148	(47) 16.02.2022	(97) EP 3763902	(47) 16.02.2022	(97) EP 3790517	(47) 16.02.2022	(97) EP 3844094	(47) 16.02.2022
(97) EP 3742257	(47) 16.02.2022	(97) EP 3763905	(47) 16.02.2022	(97) EP 3790612	(47) 16.02.2022	(97) EP 3844260	(47) 16.02.2022
(97) EP 3742616	(47) 16.02.2022	(97) EP 3763984	(47) 16.02.2022	(97) EP 3790799	(47) 16.02.2022	(97) EP 3845762	(47) 16.02.2022
(97) EP 3743319	(47) 16.02.2022	(97) EP 3764077	(47) 16.02.2022	(97) EP 3790998	(47) 16.02.2022	(97) EP 3847394	(47) 16.02.2022
(97) EP 3743415	(47) 16.02.2022	(97) EP 3764168	(47) 16.02.2022	(97) EP 3791219	(47) 16.02.2022	(97) EP 3847940	(47) 16.02.2022
(97) EP 3743579	(47) 16.02.2022	(97) EP 3764407	(47) 16.02.2022	(97) EP 3791421	(47) 16.02.2022	(97) EP 3849989	(47) 16.02.2022
(97) EP 3743942	(47) 16.02.2022	(97) EP 3764693	(47) 16.02.2022	(97) EP 3792432	(47) 16.02.2022	(97) EP 3851294	(47) 16.02.2022
(97) EP 3744171	(47) 16.02.2022	(97) EP 3765722	(47) 16.02.2022	(97) EP 3793460	(47) 16.02.2022	(97) EP 3854160	(47) 16.02.2022
(97) EP 3744578	(47) 16.02.2022	(97) EP 3765787	(47) 16.02.2022	(97) EP 3794225	(47) 16.02.2022	(97) EP 3854436	(47) 16.02.2022
(97) EP 3745020	(47) 16.02.2022	(97) EP 3765802	(47) 16.02.2022	(97) EP 3794308	(47) 16.02.2022	(97) EP 3857185	(47) 16.02.2022
(97) EP 3745158	(47) 16.02.2022	(97) EP 3765813	(47) 16.02.2022	(97) EP 3794811	(47) 16.02.2022	(97) EP 3858413	(47) 16.02.2022
(97) EP 3745606	(47) 16.02.2022	(97) EP 3766391	(47) 16.02.2022	(97) EP 3795054	(47) 16.02.2022	(97) EP 3858608	(47) 16.02.2022
(97) EP 3745770	(47) 16.02.2022	(97) EP 3766403	(47) 16.02.2022	(97) EP 3795404	(47) 16.02.2022	(97) EP 3861912	(47) 16.02.2022
(97) EP 3746209	(47) 16.02.2022	(97) EP 3767260	(47) 16.02.2022	(97) EP 3795501	(47) 16.02.2022	(97) EP 3863498	(47) 16.02.2022
(97) EP 3746657	(47) 16.02.2022	(97) EP 3767439	(47) 16.02.2022	(97) EP 3796888	(47) 16.02.2022	(97) EP 3865638	(47) 16.02.2022
(97) EP 3746766	(47) 16.02.2022	(97) EP 3767917	(47) 16.02.2022	(97) EP 3796950	(47) 16.02.2022	(97) EP 3870525	(47) 16.02.2022
(97) EP 3746820	(47) 16.02.2022	(97) EP 3767973	(47) 16.02.2022	(97) EP 3797018	(47) 16.02.2022	(97) EP 3871926	(47) 16.02.2022
(97) EP 3747190	(47) 16.02.2022	(97) EP 3768897	(47) 16.02.2022	(97) EP 3797946	(47) 16.02.2022	(97) EP 3871971	(47) 16.02.2022
(97) EP 3747322	(47) 16.02.2022	(97) EP 3769462	(47) 16.02.2022	(97) EP 3797971	(47) 16.02.2022	(97) EP 3872138	(47) 16.02.2022
(97) EP 3747717	(47) 16.02.2022	(97) EP 3769651	(47) 16.02.2022	(97) EP 3798152	(47) 16.02.2022	(97) EP 3872236	(47) 16.02.2022
(97) EP 3747817	(47) 16.02.2022	(97) EP 3769676	(47) 16.02.2022	(97) EP 3798380	(47) 16.02.2022	(97) EP 3874693	(47) 16.02.2022
(97) EP 3747938	(47) 16.02.2022	(97) EP 3769709	(47) 16.02.2022	(97) EP 3799140	(47) 16.02.2022	(97) EP 3875145	(47) 16.02.2022
(97) EP 3748264	(47) 16.02.2022	(97) EP 3770020	(47) 16.02.2022	(97) EP 3801662	(47) 16.02.2022	(97) EP 3879034	(47) 16.02.2022
(97) EP 3748989	(47) 16.02.2022	(97) EP 3770435	(47) 16.02.2022	(97) EP 3801706	(47) 16.02.2022	(97) EP 3888519	(47) 16.02.2022
(97) EP 3749713	(47) 16.02.2022	(97) EP 3770538	(47) 16.02.2022	(97) EP 3803190	(47) 16.02.2022	(97) EP 3888911	(47) 16.02.2022
(97) EP 3751106	(47) 16.02.2022	(97) EP 3771123	(47) 16.02.2022	(97) EP 3804620	(47) 16.02.2022	(97) EP 3902206	(47) 16.02.2022
(97) EP 3751265	(47) 16.02.2022	(97) EP 3771187	(47) 16.02.2022	(97) EP 3806744	(47) 16.02.2022	(97) EP 3921246	(47) 16.02.2022
(97) EP 3751908	(47) 16.02.2022	(97) EP 3771632	(47) 16.02.2022	(97) EP 3806745	(47) 16.02.2022		
(97) EP 3752258	(47) 16.02.2022	(97) EP 3772532	(47) 16.02.2022	(97) EP 3807507	(47) 16.02.2022		

### Zveřejněné překlady evropských patentových spisů

U následujících udělených evropských patentů s účinkem pro Českou republiku byl majitelem předložen překlad patentového spisu do českého jazyka (§ 35c odst. 2 až 4 zákona č. 527/1990 Sb., v platném znění). Údaje jsou řazeny vzestupně podle čísel evropských patentů.

(97) EP 2668445		Beckmann, Alexandra, 38350 Helmstedt, DE
(47) 03.11.2021		Klinkhammer, Manfred, 47506 Neukirchen-Vluyn, DE
(97) 13.09.2012		(54) <b>Zpracování popela ze spalování odpadu</b>
(51) <b>F23J 1/00</b>	(2006.01)	(32) 102011013030
(51) <b>B03B 9/04</b>	(2006.01)	(31) 04.03.2011
(96) 02.03.2012		(33) DE
(96) 12707240.3		
(73) MDSU Mitteldeutsche Schlacken Union GmbH & Co. KG, 39288 Burg, DE		
(72) Evers, Friedrich-Wilhelm, 38350 Helmstedt, DE		

- (86) PCT/EP2012/000937  
(87) WO 2012/119739  
(74) Všeťečka Zelený Švorčík a partneři, advokátní a patentová kancelář, JUDr. Michal Havlík, Hálkova 1406/2, Praha 2, Nové Město, 12000
- 
- (97) **EP 2715201**  
(47) 24.11.2021  
(97) 10.01.2013  
(51) **F16L 19/028** (2006.01)  
**F16L 47/04** (2006.01)  
**F16B 31/02** (2006.01)  
**G01N 30/60** (2006.01)  
(96) 05.07.2012  
(96) 12731482.1  
(73) LABOMATIC INSTRUMENTS AG, CH-4123 ALLSCHWIL, CH  
(72) MARCHAND, Claude, Louis, CH-4434 Hölstein, CH  
FEHR, Christian, CH-4452 Itingen, CH  
(54) **Kombinace z plastové hadice pro laboratorní přístroje a šroubového prvku**  
(32) 102011106696  
(31) 06.07.2011  
(33) DE  
(86) PCT/EP2012/063162  
(87) WO 2013/004789  
(74) Všeťečka Zelený Švorčík a partneři, advokátní a patentová kancelář, JUDr. Michal Havlík, Hálkova 1406/2, Praha 2, Nové Město, 12000
- 
- (97) **EP 2836289**  
(47) 17.11.2021  
(97) 17.10.2013  
(51) **B01D 63/04** (2006.01)  
**C02F 1/44** (2006.01)  
**C02F 1/00** (2006.01)  
(96) 09.04.2013  
(96) 13718614.4  
(73) Lifesaver IP Limited, Longton Stoke-on-Trent Staffordshire ST3 1PH, GB  
(72) PRITCHARD, Michael William, Colchester Essex CO4 5PW, GB  
(54) **Nádrž na vodu a související filtrační modul z dutých vláken**  
(32) PI2012700167  
(31) 09.04.2012  
(33) MY  
(86) PCT/GB2013/050907  
(87) WO 2013/153370  
(74) A. Holas & partner, Patentová a známková kancelář, Ing. Mgr. Hana Holasová, Křížová 105/4, Brno, Staré Brno, 60300
- 
- (97) **EP 2887944**  
(47) 06.10.2021  
(97) 27.02.2014  
(51) **A61K 31/57** (2006.01)  
**A61K 45/06** (2006.01)  
**A61P 25/08** (2006.01)  
**A61P 25/10** (2006.01)  
**A61P 25/12** (2006.01)  
**A61P 23/00** (2006.01)  
**A61P 43/00** (2006.01)  
(96) 21.08.2013  
(96) 13830765.7  
(73) Sage Therapeutics, Inc., Cambridge, MA 02142, US  
(72) REDDY, Kiran, Boston, MA 02114, US  
KANES, Stephen Jay, Swarthmore, PA 19081, US  
(54) **Allopregnanolon pro léčbu refrakterního Status Epilepticus**  
(32) 201261691545 P, 201361789491 P  
(31) 21.08.2012, 15.03.2013  
(33) US, US  
(86) PCT/US2013/056062  
(87) WO 2014/031792  
(74) Traplová Hakr Kubát, advokátní a patentová kancelář, Ing. Jan Kubát, patentový zástupce, Přístavní 24, Praha 7, 17000
- 
- (97) **EP 2898978**  
(47) 17.11.2021  
(97) 29.07.2015  
(51) **B23K 9/32** (2006.01)  
(96) 06.05.2010  
(96) 15155580.2
- 
- (73) FRONIUS INTERNATIONAL GmbH, 4643 Pettenbach, AT  
(72) Anzengruber, Thomas, 4040 Linz, AT  
Brunmayr, Wolfgang, 4600 Wels, AT  
Füeder, Christoph, 4623 Gunskirchen, AT  
Hiesmayr, Thomas, 4522 Sierning, AT  
Kronlachner, Rainer, 4714 Meggenhofen, AT  
Lauber, Anton, 4616 Weisskirchen, AT  
Pflügl, Karl-Heinz, 4694 Ohlsdorf, AT  
Rola, Maximilian, 4552 Wartberg an der Krems, AT  
(54) **Zásuvný prvek pro připojovací systém svařovacího hořáku**  
(32) 6902009  
(31) 06.05.2009  
(33) AT  
(74) Všeťečka Zelený Švorčík a partneři, advokátní a patentová kancelář, JUDr. Otakar Švorčík, Hálkova 1406/2, Praha 2, Nové Město, 12000
- 
- (97) **EP 2986312**  
(47) 15.12.2021  
(97) 23.10.2014  
(51) **A61K 38/20** (2006.01)  
**G01N 33/50** (2006.01)  
**A61P 31/00** (2006.01)  
**A61P 35/00** (2006.01)  
**A61P 37/04** (2006.01)  
**A61K 47/64** (2017.01)  
(96) 22.04.2014  
(96) 14723324.1  
(73) Cytune Pharma, 44 100 Nantes, FR  
Institut Gustave Roussy (IGR), 94800 Villejuif, FR  
(72) BECHARD, David, F-44360 Saint-Etienne de Montluc, FR  
CHAPUT, Nathalie, F-75015 Paris, FR  
DESBOIS, Melanie, 44 100 Nantes, FR  
(54) **Z cytokinů odvozené ošetřování se syndromem sníženého vaskulárního úniku**  
(32) 13002066  
(31) 19.04.2013  
(33) EP  
(86) PCT/EP2014/001057  
(87) WO 2014/170032  
(74) Všeťečka Zelený Švorčík a partneři, advokátní a patentová kancelář, JUDr. Michal Havlík, Hálkova 1406/2, Praha 2, Nové Město, 12000
- 
- (97) **EP 2994433**  
(47) 08.12.2021  
(97) 13.11.2014  
(51) **C03C 3/087** (2006.01)  
**C03C 4/10** (2006.01)  
(96) 25.04.2014  
(96) 14720101.6  
(73) AGC Glass Europe, 1348 Louvain-La-Neuve, BE  
(72) DOGIMONT, Audrey, B-1495 Sart-Dames-Avelines, BE  
LAMBRICHT, Thomas, B-1360 Perwez, BE  
(54) **Skleněná tabule s vysokou propustností pro infračervené záření**  
(32) 201300312  
(31) 07.05.2013  
(33) BE  
(86) PCT/EP2014/058438  
(87) WO 2014/180679  
(74) Traplová Hakr Kubát, advokátní a patentová kancelář, Ing. Jan Kubát, patentový zástupce, Přístavní 24, Praha 7, 17000
- 
- (97) **EP 3017120**  
(47) 03.11.2021  
(97) 08.01.2015  
(51) **E04B 9/24** (2006.01)  
**E04B 2/74** (2006.01)  
**E04C 3/07** (2006.01)  
**E04C 3/04** (2006.01)  
**E04B 2/78** (2006.01)  
(96) 01.07.2014  
(96) 14738775.7  
(73) SAINT-GOBAIN PLACO, 92400 Courbevoie, FR  
(72) LEYE, Herbert, 40885 Ratingen, DE  
MÖLLER, Jens, 47929 Grefrath, DE  
RIEDL, Thomas, 45141 Essen, DE

(54) **Suchý stavební systém pro zhotovování dělicích stěn, stropních podhledů nebo podobně, nosníkový profil pro ně a použití tohoto suchého stavebního systému**  
(32) 102013106880  
(31) 01.07.2013  
(33) DE  
(86) PCT/EP2014/063957  
(87) WO 2015/000897  
(74) Traplová Hakr Kubát, advokátní a patentová kancelář, Ing. Jan Kubát, patentový zástupce, Přístavní 24, Praha 7, 17000

(97) **EP 3028534**  
(47) 15.12.2021  
(97) 05.02.2015  
(51) **H05B 3/14** (2006.01)  
**H05B 3/86** (2006.01)  
**B32B 17/10** (2006.01)  
(96) 20.05.2014  
(96) 14725171.4  
(73) SAINT-GOBAIN GLASS FRANCE, 92400 Courbevoie, FR  
(72) KLEIN, Marcel, 52499 Baesweiler, DE  
HERMANGE, Francois, 52074 Aachen, DE  
(54) **Vyhřívání laminované boční okenní sklo**  
(32) 13178680  
(31) 31.07.2013  
(33) EP  
(86) PCT/EP2014/060314  
(87) WO 2015/014511  
(74) Vsetečka Zelený Švorčík a partneři, advokátní a patentová kancelář, JUDr. Michal Havlík, Hálkova 1406/2, Praha 2, Nové Město, 12000

(97) **EP 3049473**  
(47) 22.09.2021  
(97) 02.04.2015  
(51) **A61K 9/14** (2006.01)  
**C08L 5/08** (2006.01)  
**A61K 47/36** (2006.01)  
**C07H 21/00** (2006.01)  
**C12N 15/87** (2006.01)  
**A61K 48/00** (2006.01)  
**C12N 15/88** (2006.01)  
**C08B 37/08** (2006.01)  
**A61K 9/51** (2006.01)  
(96) 25.09.2014  
(96) 14846953.9  
(73) Engene, Inc., Montreal, Quebec H4S 1Z9, CA  
(72) GAO, Jun, Coquitlam, British Columbia V3J 2Y7, CA  
HSU, Eric, Vancouver, British Columbia V5Z 3W7, CA  
CHEUNG, Anthony, Vancouver, British Columbia V6B 0A5, CA  
(54) **Nanočástice duálně derivatizovaného chitosanu a způsoby jejich výroby a použití pro přenos genů in vivo**  
(32) 201361882500 P  
(31) 25.09.2013  
(33) US  
(86) PCT/CA2014/050921  
(87) WO 2015/042711  
(74) ŽOVICOVÁ & ŽOVIC IP, s.r.o., Záhradnícka 36, Bratislava, 82108

(97) **EP 3060328**  
(47) 24.11.2021  
(97) 30.04.2015  
(51) **B01D 53/84** (2006.01)  
**B01D 53/85** (2006.01)  
(96) 27.10.2014  
(96) 14789564.3  
(73) AFOTEK Anlagen für Oberflächentechnik GmbH, 36251 Bad Hersfeld, DE  
(72) Schiweck, Reinhard, 42897 Remscheid, DE  
(54) **Způsob chemicko-biologického čištění odplynů a bioreaktor a zařízení pro provádění tohoto způsobu**  
(32) 102013017771  
(31) 25.10.2013  
(33) DE

(86) PCT/EP2014/073002  
(87) WO 2015/059308  
(74) Vsetečka Zelený Švorčík a partneři, advokátní a patentová kancelář, JUDr. Otakar Švorčík, Hálkova 1406/2, Praha 2, Nové Město, 12000

(97) **EP 3075504**  
(47) 05.01.2022  
(97) 05.10.2016  
(51) **B28B 3/02** (2006.01)  
**B30B 15/04** (2006.01)  
(96) 09.03.2016  
(96) 16159447.8  
(73) KOBRA Formen GmbH, 08485 Lengenfeld, DE  
(72) STICHEL, Holger, 08485 Lengenfeld-OT Pechtelsgrün, DE  
BRAUNGARDT, Jürgen, 89134 Blaustein, DE  
(54) **Zařízení pro výrobu betonových tvárnic ve formovacím stroji**  
(32) 102015103829  
(31) 16.03.2015  
(33) DE  
(74) PatentEnter s.r.o., Koliště 1965/13a, Brno, Černá Pole, 60200

(97) **EP 3146105**  
(47) 24.11.2021  
(97) 26.11.2015  
(51) **D06H 1/04** (2006.01)  
**D03D 15/56** (2021.01)  
**A61F 13/00** (2006.01)  
(96) 20.05.2015  
(96) 15723523.5  
(73) Karl Otto Braun GmbH & Co. KG., 67752 Wolfstein, DE  
SZOMBACH, Karlheinz, 67742 Lauterecken, DE  
JUNG, Harald, 67757 Kreimbach-Kaulbach, DE  
KLOEPELS, Michael, 52249 Eschweiler, DE  
GROSS, Helmut, 52223 Stolberg, DE  
LANGEN, Guenter, 67752 Wolfstein, DE  
(54) **Pružné obinadlo**  
(32) 102014209591  
(31) 20.05.2014  
(33) DE  
(86) PCT/EP2015/061165  
(87) WO 2015/177239  
(74) Traplová Hakr Kubát, advokátní a patentová kancelář, Ing. Jan Kubát, patentový zástupce, Přístavní 24, Praha 7, 17000

(97) **EP 3181776**  
(47) 10.11.2021  
(97) 21.06.2017  
(51) **E04D 13/147** (2006.01)  
**E04D 13/03** (2006.01)  
(96) 17.12.2010  
(96) 17151548.9  
(73) VKR Holding A/S, 2970 Hørsholm, DK  
(72) HENRIKSEN, Jens-Ulrik, 8210 Århus V, DK  
ANSØ, Bo, 8250 Østbirk, DK  
MIKKELSEN, Christian Munk, 7100 Vejle, DK  
(54) **Sestava obsahující podpěru střešních tašek a lemování pro střešní okno**  
(74) ŠTROS & KUSÁK advokátní a patentová kancelář, JUDr. David Štros, advokát, Národní 58/32, Praha 1, Nové Město, 11000

(97) **EP 3197266**  
(47) 10.11.2021  
(97) 31.03.2016  
(51) **A01G 13/02** (2006.01)  
**A01G 25/06** (2006.01)  
(96) 23.09.2015  
(96) 15766874.0  
(73) Haub, Christine, 65520 Bad Camberg, DE  
(72) HAUB, Christine, 65520 Bad Camberg, DE  
HAUB, Dietmar, 65520 Bad Camberg, DE  
STIENEMANN, Nico, 48599 Gronau, DE  
(54) **Zavlažovací rohož k poskytnutí tekutin pro oblast kořenů rostlin a zavlažovací systém**  
(32) 102014219449  
(31) 25.09.2014  
(33) DE

(86) PCT/EP2015/071874	(97) <b>EP 3268493</b>
(87) WO 2016/046264	(47) 05.01.2022
(74) PATENTSERVIS Praha a.s., Na Podkovce 281/10, Praha 4, Podolí, 14700	(97) 15.09.2016
	(51) <b>C12Q 1/6886</b> (2018.01)
(97) <b>EP 3197277</b>	(96) 11.03.2016
(47) 22.12.2021	(96) 16713202.6
(97) 03.03.2016	(73) Janssen Pharmaceutica NV, 2340 Beerse, BE
(51) <b>C07D 471/04</b> (2006.01)	(72) RICCI, Deborah, Raritan, New Jersey 08869, US
<b>C07D 519/00</b> (2006.01)	GORMLEY, Michael, Spring House, Pennsylvania 19477, US
<b>A61K 51/04</b> (2006.01)	THOMAS, Shibu, Spring House, Pennsylvania 19477, US
(96) 28.08.2015	RAJPUROHIT, Yashoda, Spring House, Pennsylvania 19477, US
(96) 15836261.6	SCHAFFER, Michael, Spring House, Pennsylvania 19477, US
(73) CHDI Foundation, Inc., New York, NY 10001, US	(54) <b>mRNA markery z plné krve pro predikci karcinomu prostaty a způsoby jejich detekce</b>
(72) DOMINGUEZ, Celia, Los Angeles, CA 90046, US	(32) 201562132064 P
WITYAK, John, Carlsbad, CA 92009, US	(31) 12.03.2015
BARD, Jonathan, New York, NY 10001, US	(33) US
KISELYOV, Alex, New York, NY 10001, US	(86) PCT/US2016/022004
BROWN, Christopher, John, Abingdon Oxfordshire OX14 4AH, GB	(87) WO 2016/145308
PRIME, Michael, Edward, Swindon Wiltshire SN4 FF8, GB	(74) Vsetečka Zelený Švorčík a partneři, advokátní a patentová kancelář, JUDr. Michal Havlík, Hálkova 1406/2, Praha 2, Nové Město, 12000
JOHNSON, Peter, David, Abingdon Oxfordshire OX14 5ND, GB	
CLARK-FREW, Daniel, Wantage Oxfordshire OX12 9JS, GB	
(54) <b>Sondy pro zobrazování huntingtinového proteinu</b>	
(32) 201462043590 P	(97) <b>EP 3274612</b>
(31) 29.08.2014	(47) 17.11.2021
(33) US	(97) 29.09.2016
(86) PCT/US2015/047401	(51) <b>F16H 25/20</b> (2006.01)
(87) WO 2016/033440	<b>E05B 81/20</b> (2014.01)
(74) PatentEnter s.r.o., Koliště 1965/13a, Brno, Černá Pole, 60200	<b>E05B 81/40</b> (2014.01)
	<b>E05B 81/24</b> (2014.01)
(97) <b>EP 3209151</b>	(96) 22.03.2016
(47) 12.01.2022	(96) 16731016.8
(97) 28.04.2016	(73) Kiekert AG, 42579 Heiligenhaus, DE
(51) <b>A24F 40/30</b> (2020.01)	(72) TÖPFER, Claus, 71063 Sindelfingen, DE
<b>A24F 40/42</b> (2020.01)	KIND, Andreas, 99897 Tambach-Dietharz, DE
<b>A24F 40/44</b> (2020.01)	STÖTZER, Jan, 99897 Tambach-Dietharz, DE
A24F 40/10 (2020.01)	(54) <b>Nastavovací jednotka přitahovacího pohonu pro zámeček motorového vozidla</b>
A24F 40/20 (2020.01)	(32) 102015004018
(96) 21.10.2015	(31) 25.03.2015
(96) 15793718.6	(33) DE
(73) Nicoventures Trading Limited, London WC2R 3LA, GB	(86) PCT/DE2016/100132
(72) AOUN, Walid Abi, London Greater London WC1R 3LA, GB	(87) WO 2016/150433
ABRAMOV, Oleg Jurievich, London Greater London WC1R 3LA, GB	(74) Rott, Růžička & Guttman a spol., Vyskočilova 1566, Praha 4, Michle, 14000
NICHOLSON, Gary, London Greater London WC1R 3LA, GB	
FIRMIN, Pavel, London Greater London WC1R 3LA, GB	
DIGARD, Helena, London Greater London WC1R 3LA, GB	
(54) <b>Inhalátor a jeho patrona</b>	(97) <b>EP 3277868</b>
(32) 201418817	(47) 24.11.2021
(31) 22.10.2014	(97) 06.10.2016
(33) GB	(51) <b>B29C 70/54</b> (2006.01)
(86) PCT/EP2015/074395	<b>B29C 70/14</b> (2006.01)
(87) WO 2016/062777	<b>B29C 70/30</b> (2006.01)
(74) Traplová Hakr Kubát, advokátní a patentová kancelář, Ing. Jan Kubát, patentový zástupce, Přístavní 24, Praha 7, 17000	<b>C03B 37/16</b> (2006.01)
	<b>B29C 70/38</b> (2006.01)
	<b>D01G 1/04</b> (2006.01)
	<b>B29C 70/06</b> (2006.01)
(97) <b>EP 3240895</b>	(96) 31.03.2016
(47) 26.01.2022	(96) 16774201.4
(97) 07.07.2016	(73) Bright Lite Structures LLC, San Francisco, California 94107, US
(51) <b>C12N 9/10</b> (2006.01)	(72) DODWORTH, Antony, Stamford Lincolnshire PE9 4RR, GB
<b>C12P 21/00</b> (2006.01)	(54) <b>Zařízení pro řízení řezání vláken a související způsoby</b>
(96) 24.12.2015	(32) 201562142722 P
(96) 15822948.4	(31) 03.04.2015
(73) GlaxoSmithKline Biologicals S.A., 1330 Rixensart, BE	(33) US
(72) HAAS, Jurgen, CH-4003 Basel, CH	(86) PCT/US2016/025270
IHSSEN, Julian, CH-8600 Dübendorf, CH	(87) WO 2016/161118
KOWARIK, Michael Thomas, CH-8952 Schlieren, CH	(74) Rott, Růžička & Guttman a spol., Vyskočilova 1566, Praha 4, Michle, 14000
SCHWEDE, Torsten Franz, CH-4003 Basel, CH	
THÖNY-MEYER, Linda Christiane, CH-8600 Dübendorf, CH	
(54) <b>Kompozice a způsoby glykosilace proteinů</b>	
(32) 201462097975 P, 201462098071 P	(97) <b>EP 3285960</b>
(31) 30.12.2014, 30.12.2014	(47) 12.01.2022
(33) US, US	(97) 27.10.2016
(86) PCT/EP2015/081229	(51) <b>B23Q 11/08</b> (2006.01)
(87) WO 2016/107818	<b>B23Q 17/20</b> (2006.01)
(74) ZIVKO MIJATOVIC & PARTNERS s.r.o., Jugoslávských partyzánů 639/26, Praha 6, Bubeneč, 16000	<b>B23B 25/06</b> (2006.01)
	(96) 18.04.2016
	(96) 16724279.1



(73) Schaeffler Technologies AG & Co. KG, 91074 Herzogenaurach, DE  
(72) DAUT, Klaus, 91074 Herzogenaurach, DE  
(54) **Měřicí zařízení pro obráběcí stroj a odpovídající obráběcí stroj**  
(32) 102015207108  
(31) 20.04.2015  
(33) DE  
(86) PCT/DE2016/200189  
(87) WO 2016/169563  
(74) ZIVKO MIJATOVIC & PARTNERS s.r.o., Jugoslávských partyzánů 639/26, Praha 6, Bubeneč, 16000

(97) **EP 3288933**  
(47) 06.10.2021  
(97) 03.11.2016  
(51) **C07D 403/06** (2006.01)  
**C07D 401/06** (2006.01)  
**C07D 209/36** (2006.01)  
**A61P 27/02** (2006.01)  
(96) 28.04.2016  
(96) 16787128.4  
(73) Musc Foundation for Research Development, Charleston, 29425, SC, US  
U.S. Department Of Veterans Affairs Office Of General Counsel - PSG  
IV, Washington, DC 20420, US  
(72) BEESON, Craig, C., Charleston, SC 29412, US  
LINDSEY, Christopher, C., Wadmalaw Island, SC 29487, US  
ROHRER, Baerbel, Charleston, SC 29401, US  
PETERSON, Yuri Karl, Charleston, SC 29412, US  
(54) **Oxindolové sloučeniny a farmaceutické prostředky s jejich obsahem**  
(32) 201562155019 P  
(31) 30.04.2015  
(33) US  
(86) PCT/US2016/029726  
(87) WO 2016/176420  
(74) KOREJZOVA LEGAL v.o.s., JUDr. Petra Sauvage de Brantes, Korunní 810/104, Praha 10, Vinohrady, 10100

(97) **EP 3324986**  
(47) 24.11.2021  
(97) 26.01.2017  
(51) **A61K 35/747** (2015.01)  
**A61K 45/06** (2006.01)  
**A61K 9/107** (2006.01)  
**A61K 9/06** (2006.01)  
**A01N 63/20** (2020.01)  
(96) 19.07.2016  
(96) 16828408.1  
(73) Quorum Innovations, LLC, Sarasota, FL 34239, US  
(72) BERKES, Eva, A., Sarasota, FL 34239, US  
MONSUL, Nicholas, T., Sarasota, FL 34239, US  
BOEHM, Frederick T., Sarasota, FL 34239, US  
(54) **Materiály a způsoby pro zlepšení imunitních reakcí a funkce kožní a/nebo slizniční bariéry**  
(32) 201562194630 P  
(31) 20.07.2015  
(33) US  
(86) PCT/US2016/042939  
(87) WO 2017/015275  
(74) PatentEnter s.r.o., Koliště 1965/13a, Brno, Černá Pole, 60200

(97) **EP 3381070**  
(47) 22.12.2021  
(97) 01.06.2017  
(51) **H01L 51/44** (2006.01)  
(96) 25.11.2016  
(96) 16804878.3  
(73) Oxford University Innovation Limited, Oxford, Oxfordshire OX2 0JB, GB  
(72) SALIBA, Michael, Oxford, Oxfordshire OX1 3PU, GB  
MCMEEKIN, David, Oxford, Oxfordshire OX1 3PU, GB  
SNAITH, Henry James, Oxford, Oxfordshire OX1 3PU, GB  
WENGER, Bernard, Oxford, Oxfordshire OX1 3PU, GB  
(54) **Perovskit se smíšeným kationtem**  
(32) 201520972, 201662424040 P  
(31) 27.11.2015, 18.11.2016  
(33) GB, US

(86) PCT/GB2016/053711  
(87) WO 2017/089819  
(74) A. Holas & partner, Patentová a známková kancelář, Ing. Mgr. Hana Holasová, Křížová 105/4, Brno, Staré Brno, 60300

(97) **EP 3381710**  
(47) 05.01.2022  
(97) 03.10.2018  
(51) **B44C 1/20** (2006.01)  
**B44C 5/04** (2006.01)  
**B05D 3/12** (2006.01)  
**B05D 5/02** (2006.01)  
**E04F 15/02** (2006.01)  
**B05D 5/06** (2006.01)  
**B05D 7/06** (2006.01)  
**B44C 1/10** (2006.01)  
**B05D 1/26** (2006.01)  
**B44C 1/22** (2006.01)  
**E04F 13/08** (2006.01)  
(96) 18.11.2009  
(96) 18173484.9  
(73) Flooring Industries Limited, SARL, 8070 Bertrange, LU  
(72) SCHACHT, Benny, B-8908 Vlamertinge, BE  
TACK, Filip, 1035 Bournens, CH  
(54) **Způsob výroby panelů a panely jimi získané**  
(32) 139286 P, 200900141, 200900246, PCT/IB2009/054968  
(31) 19.12.2008, 10.03.2009, 21.04.2009, 09.11.2009  
(33) US, BE, BE, IB  
(74) Všetečka Zelený Švorčík a partneři, advokátní a patentová kancelář, JUDr. Michal Havlík, Hájkova 1406/2, Praha 2, Nové Město, 12000

(97) **EP 3388682**  
(47) 17.11.2021  
(97) 17.10.2018  
(51) **F04D 19/04** (2006.01)  
**F04D 29/58** (2006.01)  
**F04C 18/02** (2006.01)  
**F04C 25/02** (2006.01)  
**F04C 29/04** (2006.01)  
**B23P 15/26** (2006.01)  
(96) 12.04.2017  
(96) 17166278.6  
(73) PFEIFFER VACUUM GMBH, 35614 Asslar, DE  
(72) Harapat, Erhard, 35614 Asslar, DE  
Söhngen, Wolfgang, 35647 Waldsolms, DE  
(54) **Vakuové čerpadlo s chladicím tělesem a způsob k výrobě chladicího tělesa**  
(74) Všetečka Zelený Švorčík a partneři, advokátní a patentová kancelář, JUDr. Michal Havlík, Hájkova 1406/2, Praha 2, Nové Město, 12000

(97) **EP 3419873**  
(47) 19.01.2022  
(97) 31.08.2017  
(51) **B60T 8/1766** (2006.01)  
**B60T 8/26** (2006.01)  
(96) 13.02.2017  
(96) 17704762.8  
(73) Continental Teves AG & Co. OHG, 60488 Frankfurt am Main, DE  
(72) BESIÉ, Marco, 65307 Bad Schwalbach, DE  
ROLL, Georg, 60438 Frankfurt, DE  
(54) **Způsob provozování brzdového systému pro motorová vozidla a brzdový systém**  
(32) 102016202715  
(31) 23.02.2016  
(33) DE  
(86) PCT/EP2017/053109  
(87) WO 2017/144294  
(74) Traplová Hakr Kubát, advokátní a patentová kancelář, Ing. Jan Kubát, patentový zástupce, Přístavní 24, Praha 7, 17000

(97) **EP 3441765**  
(47) 20.10.2021  
(97) 13.02.2019  
(51) **G01N 33/50** (2006.01)  
(96) 07.08.2018  
(96) 18187647.5

- (73) Euroimmun Medizinische Labordiagnostika AG, 23560 Lübeck, DE  
(72) Gruhne, Julia, 22769 Hamburg, DE  
Seismann, Henning, 23863 Nienwohld, DE  
Weimann, Alf, 23560 Lübeck, DE  
(54) **Postup k prokázání aktivace bazofilů**  
(32) 17001352, 17001979  
(31) 08.08.2017, 05.12.2017  
(33) EP, EP  
(74) PATENTSERVIS Praha a.s., Na Podkovce 281/10, Praha 4, Podolí, 14700

- (97) **EP 3446705**  
(47) 22.09.2021  
(97) 27.02.2019  
(51) **A61K 39/00** (2006.01)  
**A61K 31/4745** (2006.01)  
**A61K 31/513** (2006.01)  
**A61K 31/519** (2006.01)  
**A61P 35/00** (2006.01)  
(96) 05.01.2018  
(96) 18150455.6  
(73) Isofol Medical AB, 413 46 Göteborg, SE  
(72) VEDIN, Anders, 412 71 Göteborg, SE  
LINDBERG, Per Lennart, 413 01 Göteborg, SE  
SUNDÉN, Gunnel Elisabet, 413 01 Göteborg, SE  
GUSTAVSSON, Bengt, 426 79 Västra Frölunda, SE  
(54) **[6R]-MTHF účinná folátová alternativa v chemoterapii na bázi 5-fluoruracilu**  
(32) 17187684  
(31) 24.08.2017  
(33) EP  
(74) Traplová Hadr Kubát, advokátní a patentová kancelář, Ing. Jan Kubát, patentový zástupce, Přístavní 24, Praha 7, 17000

- (97) **EP 3452664**  
(47) 08.12.2021  
(97) 09.11.2017  
(51) **E02F 9/28** (2006.01)  
**F16C 11/00** (2006.01)  
(96) 05.05.2017  
(96) 17793499.9  
(73) ESCO Group LLC, Portland, OR 97210-2578, US  
(72) ZENIER, Scott, H., Portland OR 97203, US  
ROSKA, Michael, B., Portland OR 97219, US  
HANKLAND, Joel, S., Canby OR 97013, US  
(54) **Opatřitelný článek pro zemní pracovní zařízení**  
(32) 201662332286 P  
(31) 05.05.2016  
(33) US  
(86) PCT/US2017/031398  
(87) WO 2017/193067  
(74) PATENTSERVIS Praha a.s., Na Podkovce 281/10, Praha 4, Podolí, 14700

- (97) **EP 3453223**  
(47) 06.10.2021  
(97) 09.11.2017  
(51) **H04B 7/185** (2006.01)  
**H04B 7/19** (2006.01)  
**H04W 84/06** (2009.01)  
**H04B 7/14** (2006.01)  
**B64G 1/10** (2006.01)  
**H04B 7/195** (2006.01)  
(96) 03.05.2017  
(96) 17793256.3  
(73) Theia Group, Incorporated, Philadelphia, PA 19103, US  
(72) OLSON, Erlend, Newport Beach, CA 92658, US  
(54) **Systém soustavy satelitů na nízké oběžné dráze pro komunikaci s opětvým využitím spektra geostacionárních satelitů**  
(32) 201662331245 P  
(31) 03.05.2016  
(33) US  
(86) PCT/US2017/030847  
(87) WO 2017/192727  
(74) PATENTSERVIS Praha a.s., Na Podkovce 281/10, Praha 4, Podolí, 14700

- (97) **EP 3463238**  
(47) 29.12.2021

- (97) 30.11.2017  
(51) **A61G 3/08** (2006.01)  
**B60P 3/079** (2006.01)  
**A61G 3/06** (2006.01)  
(96) 25.05.2017  
(96) 17729617.5  
(73) Valeda Company LLC (d/b/a Q'Straint), Oakland Park, FL 33334, US  
(72) CARDONA, Edgardo, Pompano Beach, FL 336060, US  
GIRARDIN, Patrick, Fort Lauderdale, FL 33316, US  
(54) **Systém zajištění pohyblivého zařízení s navijákovým přístrojem**  
(32) 201662341570 P  
(31) 25.05.2016  
(33) US  
(86) PCT/US2017/034583  
(87) WO 2017/205696  
(74) PatentEnter s.r.o., Koliště 1965/13a, Brno, Černá Pole, 60200

- (97) **EP 3470382**  
(47) 05.01.2022  
(97) 07.03.2019  
(51) **C03C 13/00** (2006.01)  
**C03C 3/087** (2006.01)  
**C03C 13/04** (2006.01)  
(96) 21.11.2017  
(96) 17879657.9  
(73) Jushi Group Co., Ltd., Tongxiang, Zhejiang 314500, CN  
ZHANG, Lin, Tongxiang Zhejiang 314500, CN  
XING, Wenzhong, Tongxiang Zhejiang 314500, CN  
HONG, Xiucheng, Tongxiang Zhejiang 314500, CN  
YAO, Zhonghua, Tongxiang Zhejiang 314500, CN  
CAO, Guorong, Tongxiang Zhejiang 314500, CN  
(54) **Kompozice skleněných vláken a skleněná vlákna a jejich kompozitní materiály**  
(32) 201710762134  
(31) 30.08.2017  
(33) CN  
(86) PCT/CN2017/112002  
(87) WO 2019/041581  
(74) Všeťečka Zelený Švorčík a partneři, advokátní a patentová kancelář, JUDr. Michal Havlík, Hálkova 1406/2, Praha 2, Nové Město, 12000

- (97) **EP 3473334**  
(47) 05.01.2022  
(97) 24.04.2019  
(51) **B01F 3/04** (2006.01)  
**B01F 5/00** (2006.01)  
**B01F 5/04** (2006.01)  
**B01F 15/02** (2006.01)  
**B01F 15/04** (2006.01)  
**B05B 7/00** (2006.01)  
**B05B 7/26** (2006.01)  
**B05B 7/32** (2006.01)  
**B29B 7/74** (2006.01)  
**B29B 7/88** (2006.01)  
**F04B 39/10** (2006.01)  
**B29K 27/06** (2006.01)  
**B29K 63/00** (2006.01)  
**B29K 75/00** (2006.01)  
**B29B 7/76** (2006.01)  
B29C 44/34 (2006.01)  
(96) 05.02.2016  
(96) 18208758.5  
(73) Sunstar Engineering Inc., Osaka 569-1134, JP  
(72) NAKANISHI, Takayoshi, Tsu-shi, Mie 5140821, JP  
YAMASHITA, Toshifumi, Tsu-shi, Mie 5140821, JP  
OMACHI, Takuro, Takatsuki-shi, Osaka 5691044, JP  
NAGATA, Hiroyuki, Takatsuki-shi, Osaka 5691044, JP  
(54) **Způsob přimíchávání plynu do vysoce viskózního materiálu a přístroj pro totéž**  
(32) 2015020912  
(31) 05.02.2015  
(33) JP  
(74) PatentEnter s.r.o., Koliště 1965/13a, Brno, Černá Pole, 60200

- (97) **EP 3477745**  
(47) 05.01.2022

- (97) 01.05.2019  
(51) **H01M 4/136** (2010.01)  
**H01M 4/1397** (2010.01)  
**H01M 4/58** (2010.01)  
**H01M 10/054** (2010.01)  
H01M 4/02 (2006.01)
- (96) 09.10.2018  
(96) 18199351.0
- (73) Contemporary Ampere Technology Co., Limited, Jiaocheng District Ningde City, Fujian 352100, CN
- (72) WANG, Ying, Ningde, Fujian 352100, CN  
GUO, Yongsheng, Ningde, Fujian 352100, CN  
LIANG, Chengdu, Ningde, Fujian 352100, CN  
WANG, Xiqing, Ningde, Fujian 352100, CN  
SU, Shuojian, Ningde, Fujian 352100, CN  
LIU, Qian, Ningde, Fujian 352100, CN
- (54) **Deska kladné elektrody, způsob její přípravy a sodík-iontová baterie**
- (32) 201711042638  
(31) 30.10.2017  
(33) CN  
(74) Všecka Zelený Švorčík a partneři, advokátní a patentová kancelář, JUDr. Michal Havlík, Hálkova 1406/2, Praha 2, Nové Město, 12000
- 
- (97) **EP 3481624**  
(47) 08.09.2021  
(97) 18.01.2018  
(51) **B29D 30/06** (2006.01)  
**B29C 33/10** (2006.01)  
**F16K 24/04** (2006.01)
- (96) 11.07.2017  
(96) 17827057.5
- (73) WD Racing Oy, 37200 Siuro, FI  
(72) PENKKIMÄKI, Pekka, 37200 Siuro, FI
- (54) **Ventilová vložka, odvodušňovací ventil a způsob**
- (32) 20165578  
(31) 11.07.2016  
(33) FI  
(86) PCT/FI2017/050534  
(87) WO 2018/011471  
(74) Traplová Hakr Kubát, advokátní a patentová kancelář, Ing. Jan Kubát, patentový zástupce, Přístavní 24, Praha 7, 17000
- 
- (97) **EP 3485112**  
(47) 25.08.2021  
(97) 18.01.2018  
(51) **E04G 21/22** (2006.01)  
**B25J 5/00** (2006.01)  
**B65G 21/14** (2006.01)  
**B25J 11/00** (2006.01)  
**G05B 19/4097** (2006.01)  
**B25J 9/16** (2006.01)  
**G01S 17/66** (2006.01)  
**G06F 30/13** (2020.01)  
**G06F 111/20** (2020.01)  
**G06F 16/00** (2019.01)
- (96) 14.07.2017  
(96) 17826692.0
- (73) Fastbrick IP Pty Ltd, Perth, Western Australia 6057, AU  
(72) PIVAC, Mark, Perth, Western Australia 6076, AU
- (54) **Vozidlo, jehož součástí je stroj na kladení cihel**
- (32) 2016902787  
(31) 15.07.2016  
(33) AU  
(86) PCT/AU2017/050731  
(87) WO 2018/009981  
(74) Všecka Zelený Švorčík a partneři, advokátní a patentová kancelář, JUDr. Michal Havlík, Hálkova 1406/2, Praha 2, Nové Město, 12000
- 
- (97) **EP 3494079**  
(47) 01.12.2021  
(97) 11.05.2018  
(51) **B66C 1/66** (2006.01)  
**F16B 45/00** (2006.01)  
**F16G 15/08** (2006.01)
- (96) 30.10.2017  
(96) 17797857.4
- (73) J.D. Theile GmbH & Co. KG, D-58239 Schwerte, DE  
(72) REDDER, Manfred, 59379 Selm, DE
- (54) **Dorazový kroužek se závěsným okem sloužícím k zavěšení dorazového prostředku nebo kotvícího prostředku**
- (32) 202016006871 U  
(31) 04.11.2016  
(33) DE  
(86) PCT/DE2017/100924  
(87) WO 2018/082742  
(74) PatentEnter s.r.o., Koliště 1965/13a, Brno, Černá Pole, 60200
- 
- (97) **EP 3496882**  
(47) 17.11.2021  
(97) 15.02.2018  
(51) **B22D 11/10** (2006.01)  
**B22D 11/103** (2006.01)  
**B22D 41/00** (2006.01)  
**B22D 41/08** (2006.01)
- (96) 08.08.2017  
(96) 17840142.8
- (73) Vesuvius USA Corporation, Champaign, IL 61824, US  
(72) MORRIS, John, Strongsville Ohio 44136, US  
ROGLER, John, Pittsburgh Pennsylvania 15222, US
- (54) **Impaktní podložka**
- (32) 201662372073 P  
(31) 08.08.2016  
(33) US  
(86) PCT/US2017/045908  
(87) WO 2018/031549  
(74) Čermák a spol., JUDr. Karel Čermák Ph.D., LL.M., Elišky Peškové 735/15, Praha 5, Smíchov, 15000
- 
- (97) **EP 3497022**  
(47) 13.10.2021  
(97) 22.02.2018  
(51) **B65D 5/42** (2006.01)  
**B65D 5/52** (2006.01)
- (96) 14.08.2017  
(96) 17755025.8
- (73) WestRock Packaging Systems, LLC, Atlanta, GA 30328, US  
(72) MERZEAU, Julien D., 36000 Chateauroux, FR  
PAPASOTIRIOU, George, Springwood New South Wales 2777, AU
- (54) **Kartonová krabice, předrodek pro ni určený a balení se skládací kapsou**
- (32) 201662375119 P  
(31) 15.08.2016  
(33) US  
(86) PCT/US2017/046732  
(87) WO 2018/035029  
(74) Všecka Zelený Švorčík a partneři, advokátní a patentová kancelář, JUDr. Michal Havlík, Hálkova 1406/2, Praha 2, Nové Město, 12000
- 
- (97) **EP 3504448**  
(47) 19.01.2022  
(97) 01.03.2018  
(51) **F16B 7/18** (2006.01)  
**F16B 7/20** (2006.01)
- (96) 22.08.2017  
(96) 17757741.8
- (73) Linde + Wiemann SE&Co. KG, Dillenburg 35683, DE  
(72) SCHMIDT, Werner, 63755 Alzenau, DE  
GEORG, Marcel, 57078 Siegen, DE  
SOLBACH, Michael, 57439 Attendorn, DE
- (54) **Spojovací prvek ke zhotovení spoje mezi dutým profilem a dalším konstrukčním dílem**
- (32) 102016115717  
(31) 24.08.2016  
(33) DE  
(86) PCT/EP2017/071125  
(87) WO 2018/037004  
(74) PATENTSERVIS Praha a.s., Na Podkovce 281/10, Praha 4, Podolí, 14700
- 
- (97) **EP 3504990**  
(47) 24.11.2021  
(97) 03.07.2019  
(51) **A24F 40/40** (2020.01)

- (96) *A61M 15/06* (2006.01)  
(96) *H05B 1/02* (2006.01)  
(96) *H02J 7/00* (2006.01)  
(96) *A61M 11/04* (2006.01)  
(96) 23.12.2014  
(96) 19157439.1  
(73) Juul Labs International Inc., San Francisco, CA 94107, US  
(72) Monsees, James, San Francisco, CA 94107, US  
Bowen, Adam, San Francisco, CA 94107, US  
Hatton, Cole, San Francisco, CA 94107, US  
Christensen, Steven, San Francisco, CA 94107, US  
Atkins, Ariel, San Francisco, CA 94107, US  
Lomeli, Kevin, San Francisco, CA 94107, US  
Hibmacronan, Christopher Nicholas, San Francisco, CA 94103, US  
Morenstein, Joshua, San Francisco, CA 94103, US  
(54) **Systémy odpařovacích zařízení a způsoby**  
(32) 201361920225 P, 201461936593 P, 201461937755 P  
(31) 23.12.2013, 06.02.2014, 10.02.2014  
(33) US, US, US  
(74) Všetečka Zelený Švorčík a partneři, advokátní a patentová kancelář, JUDr. Michal Havlík, Hálkova 1406/2, Praha 2, Nové Město, 12000
- 
- (97) **EP 3512863**  
(47) 08.12.2021  
(97) 15.03.2018  
(51) *A61K 31/675* (2006.01)  
*A61K 31/7076* (2006.01)  
*C07H 23/00* (2006.01)  
*C07H 19/16* (2006.01)  
*C07H 19/207* (2006.01)  
*C07H 19/20* (2006.01)  
*A61P 1/00* (2006.01)  
*A61P 31/14* (2006.01)  
(96) 06.09.2017  
(96) 17849474.6  
(73) ATEA Pharmaceuticals, Inc., Boston, MA 02110, US  
(72) SOMMADOSSI, Jean-Pierre, Boston, MA 02110, US  
MOUSSA, Adel, Boston, MA 02110, US  
(54) **2'-substituované-N6-substituované purinové nukleotidy pro léčbu RNA virů**  
(32) 201662384664 P  
(31) 07.09.2016  
(33) US  
(86) PCT/US2017/050323  
(87) WO 2018/048937  
(74) Traplová Hakr Kubát, advokátní a patentová kancelář, Ing. Jan Kubát, patentový zástupce, Přístavní 24, Praha 7, 17000
- 
- (97) **EP 3515924**  
(47) 15.12.2021  
(97) 29.03.2018  
(51) *C07F 9/6558* (2006.01)  
*A61K 31/675* (2006.01)  
*A61P 9/00* (2006.01)  
(96) 21.09.2017  
(96) 17771436.7  
(73) Idorsia Pharmaceuticals Ltd, 4123 Allschwil, CH  
(72) LEUENBERGER, Daniel, 4123 Allschwil, CH  
REBER, Stefan, 4123 Allschwil, CH  
VON RAUMER, Markus, 4123 Allschwil, CH  
(54) **Krystalické formy**  
(32) PCT/EP2016/072562  
(31) 22.09.2016  
(33) EP  
(86) PCT/EP2017/073858  
(87) WO 2018/055016  
(74) Traplová Hakr Kubát, advokátní a patentová kancelář, Ing. Jan Kubát, patentový zástupce, Přístavní 24, Praha 7, 17000
- 
- (97) **EP 3516989**  
(47) 01.12.2021  
(97) 31.07.2019  
(51) *A47B 87/02* (2006.01)  
(96) 14.01.2019  
(96) 19151632.7  
(73) Inwerk GmbH, 40670 Meerbusch, DE
- (72) HOHENBILD, Jens, 40688 Meerbusch, DE  
(54) **Modulární nábytkový systém**  
(32) 202018100468 U  
(31) 29.01.2018  
(33) DE  
(74) Všetečka Zelený Švorčík a partneři, advokátní a patentová kancelář, JUDr. Michal Havlík, Hálkova 1406/2, Praha 2, Nové Město, 12000
- 
- (97) **EP 3521778**  
(47) 17.11.2021  
(97) 07.08.2019  
(51) *G01F 23/26* (2006.01)  
(96) 06.02.2018  
(96) 18155433.8  
(73) VEGA Grieshaber KG, 77709 Wolfach, DE  
(72) Weinzierle, Christian, 77709 Wolfach-Kimbach, DE  
Grießbaum, Karl, 77796 Mühlenbach, DE  
Haas, Jürgen, 77709 Oberwolfach, DE  
(54) **Impedanční snímač a způsob jeho provozu**  
(74) Všetečka Zelený Švorčík a partneři, advokátní a patentová kancelář, JUDr. Michal Havlík, Hálkova 1406/2, Praha 2, Nové Město, 12000
- 
- (97) **EP 3542006**  
(47) 22.12.2021  
(97) 24.05.2018  
(51) *E04B 1/348* (2006.01)  
(96) 15.11.2017  
(96) 17804810.4  
(73) Werk Eins GmbH, 41849 Wassenberg, DE  
(72) MALLINOWSKI, Ivan, 41849 Wassenberg, DE  
(54) **Obytný blok a způsob k vyrobení tepelné izolace**  
(32) 202016106380 U, 102017116939  
(31) 15.11.2016, 26.07.2017  
(33) DE, DE  
(86) PCT/EP2017/001334  
(87) WO 2018/091137  
(74) Všetečka Zelený Švorčík a partneři, advokátní a patentová kancelář, JUDr. Michal Havlík, Hálkova 1406/2, Praha 2, Nové Město, 12000
- 
- (97) **EP 3546031**  
(47) 29.12.2021  
(97) 25.10.2018  
(51) *A63B 5/11* (2006.01)  
*A63B 21/02* (2006.01)  
(96) 01.08.2017  
(96) 17906181.7  
(73) Dongguan Wuge Industrial Co., Ltd, Dongguan, Guangdong 523651, CN  
(72) WANG, Jianwu, Guangdong 523651, CN  
(54) **Trampolína**  
(32) 201710258894  
(31) 19.04.2017  
(33) CN  
(86) PCT/CN2017/095360  
(87) WO 2018/192134  
(74) Patent-K s.r.o., Husníkova 2086/22, Praha 5, Stodůlky, 15800
- 
- (97) **EP 3546456**  
(47) 12.01.2022  
(97) 31.05.2018  
(51) *C07D 471/04* (2006.01)  
*A61K 31/519* (2006.01)  
*A61P 9/10* (2006.01)  
*A61P 11/00* (2006.01)  
*A61P 29/00* (2006.01)  
*A61P 35/00* (2006.01)  
*A61P 43/00* (2006.01)  
(96) 27.11.2017  
(96) 17873876.1  
(73) Teijin Pharma Limited, Tokyo 100-0013, JP  
(72) MIYAMOTO, Hidetoshi, Tokyo 100-0013, JP  
MIZUNO, Tsuyoshi, Tokyo 100-0013, JP  
UNOKI, Gen, Tokyo 100-0013, JP  
MIYAZAWA, Yuki, Tokyo 100-0013, JP  
YAJIMA, Naoki, Tokyo 100-0013, JP  
(54) **Krystaly pyrido[3,4-d]pyrimidinového derivátu nebo jeho solvátu**  
(32) 2016229973

(31) 28.11.2016  
(33) JP  
(86) PCT/JP2017/042437  
(87) WO 2018/097295  
(74) PATENTSERVIS Praha a.s., Na Podkovce 281/10, Praha 4, Podolí, 14700

(97) **EP 3547330**  
(47) 10.11.2021  
(97) 02.10.2019  
(51) **G21F 3/02** (2006.01)  
A61B 6/10 (2006.01)  
(96) 28.03.2018  
(96) 18164521.9  
(73) Gerges, Anton, 63075 Offenbach/Main, DE  
Gerges, Steve, 63075 Offenbach am Main, DE  
(72) Gerges, Anton, 63075 Offenbach/Main, DE  
Gerges, Steve, 63075 Offenbach am Main, DE  
(54) **Uspořádání ochranného obleku proti záření**  
(74) Všeťečka Zelený Švorčík a partneři, advokátní a patentová kancelář, JUDr. Michal Havlík, Hálkova 1406/2, Praha 2, Nové Město, 12000

(97) **EP 3563250**  
(47) 17.11.2021  
(97) 05.07.2018  
(51) **G06F 8/36** (2018.01)  
**H04L 29/06** (2006.01)  
(96) 27.12.2017  
(96) 17887864.1  
(73) CloudBlue LLC, Irvine, 92612, CA, US  
(72) KUZKIN, Maxim, Irvine, CA 92612, US  
KHAEROV, Aleksandr, Moscow 125430, RU  
ZATSEPIN, Vladimir, Mytishchi 141021, RU  
GREBENSCHIKOV, Vladimir, Moscow 125009, RU  
(54) **Technologie pro bezpečné rozšíření API cloudových služeb na trhu s cloudovými službami**  
(32) 201615393354  
(31) 29.12.2016  
(33) US  
(86) PCT/US2017/068537  
(87) WO 2018/125919  
(74) ZIVKO MIJATOVIC & PARTNERS s.r.o., Jugoslávských partyzánů 639/26, Praha 6, Bubeneč, 16000

(97) **EP 3593773**  
(47) 10.11.2021  
(97) 15.01.2020  
(51) **A61F 11/00** (2006.01)  
**A61M 3/02** (2006.01)  
**A61F 7/12** (2006.01)  
(96) 13.07.2018  
(96) 18183461.5  
(73) EARBREEZE GMBH, 1010 Wien, AT  
(72) KURSHEL Martin, 1010 Wien, AT  
(54) **Nástavec pro zařízení pro tvorbu proudu vzduchu do vnějšího zvukovodu**  
(74) Všeťečka Zelený Švorčík a partneři, advokátní a patentová kancelář, JUDr. Michal Havlík, Hálkova 1406/2, Praha 2, Nové Město, 12000

(97) **EP 3604697**  
(47) 05.01.2022  
(97) 05.02.2020  
(51) **E02F 9/28** (2006.01)  
(96) 16.11.2012  
(96) 19196875.9  
(73) ESCO Group LLC, Portland, OR 97210, US  
(72) JOHNSTON, Christopher A., Portland, OR 97229, US  
CONKLIN, Donald M., Lake Oswego, OR 97035, US  
ROSKA, Michael B., Portland, OR 97219, US  
ROSSI, William D., Portland, OR 97217, US  
STRANGELAND, Kevin S., Portland, OR 97236, US  
(54) **Blokovací prostředek**  
(32) 201161563448 P, 201261720928 P  
(31) 23.11.2011, 31.10.2012  
(33) US, US  
(74) Ing. Pavel Reichel, Záhřebská 154/30, Praha 2, Vinohrady, 12000

(97) **EP 3623154**  
(47) 10.11.2021  
(97) 18.03.2020  
(51) **B32B 27/36** (2006.01)  
**B29D 7/01** (2006.01)  
**B32B 27/08** (2006.01)  
**B32B 27/18** (2006.01)  
**B32B 27/30** (2006.01)  
**B32B 27/32** (2006.01)  
**B32B 27/34** (2006.01)  
**B65D 65/40** (2006.01)  
**C08J 5/18** (2006.01)  
**C08L 67/02** (2006.01)

(96) 03.09.2019  
(96) 19195029.4  
(73) Mitsubishi Polyester Film GmbH, 65203 Wiesbaden, DE  
(72) Peiffer, Herbert, 55126 Mainz, DE  
Jesberger, Martin, 55128 Mainz, DE  
Kuhmann, Bodo, 65594 Runkel, DE  
Fischer, Viktor, 68723 Oftersheim, DE  
Rentsch, Tobias, 61350 Bad Homburg, DE  
(54) **Teplně svařovatelná polyesterová fólie pro výrobu nosičů jídla, způsob její výroby a použití**  
(32) 102018215422  
(31) 11.09.2018  
(33) DE  
(74) Všeťečka Zelený Švorčík a partneři, advokátní a patentová kancelář, JUDr. Michal Havlík, Hálkova 1406/2, Praha 2, Nové Město, 12000

(97) **EP 3624388**  
(47) 01.12.2021  
(97) 18.03.2020  
(51) **H04L 5/00** (2006.01)  
(96) 15.06.2018  
(96) 19207522.4  
(73) Telefonaktiebolaget LM Ericsson (publ), 164 83 Stockholm, SE  
(72) WANG, Zhao, SE-169 73 Solna, SE  
MOLÉS CASES, Vicent, 12520 Nules, ES  
WERNER, Karl, SE-141 72 Segeltorp, SE  
LINDBOM, Lars, SE-654 62 Karlstad, SE  
(54) **Struktura společné zdrojové mapy pro DM-RS a PT-RS**  
(32) 201762521078 P  
(31) 16.06.2017  
(33) US  
(74) KOREJZOVA LEGAL v.o.s., JUDr. Petra Sauvage de Brantes, Korunní 810/104, Praha 10, Vinohrady, 10100

(97) **EP 3645550**  
(47) 03.11.2021  
(97) 10.10.2019  
(51) **C07K 7/08** (2006.01)  
**C07K 14/47** (2006.01)  
**A61K 38/00** (2006.01)  
(96) 05.04.2019  
(96) 19727126.5  
(73) The Trustees of The University of Pennsylvania, Philadelphia, PA 19104, US  
(72) LAMBRIS, John D., Philadelphia, PA 19106, US  
(54) **Analogy compstatinu se zvýšenou rozpustností a zlepšenými farmakokinetickými vlastnostmi**  
(32) 201862654055 P  
(31) 06.04.2018  
(33) US  
(86) PCT/US2019/026040  
(87) WO 2019/195712  
(74) Všeťečka Zelený Švorčík a partneři, advokátní a patentová kancelář, JUDr. Michal Havlík, Hálkova 1406/2, Praha 2, Nové Město, 12000

(97) **EP 3646093**  
(47) 15.12.2021  
(97) 03.01.2019  
(51) **G02B 6/44** (2006.01)  
**G02B 6/38** (2006.01)  
(96) 30.11.2017  
(96) 17817582.4

- (73) Corning Research & Development Corporation, Corning, New York  
14831, US
- (72) ROSSON, Joel Christopher, Hickory North Carolina 28601, US
- (54) **Optické konektory s množinou vláken, sestavy kabelů a způsoby jejich výroby**
- (32) 201762526018 P, 201762526195 P, 201762526011 P  
(31) 28.06.2017, 28.06.2017, 28.06.2017  
(33) US, US, US  
(86) PCT/US2017/064063  
(87) WO 2019/005195
- (74) Traplová Hadr Kubát, advokátní a patentová kancelář, Ing. Jan Kubát  
patentový zástupce, Přístavní 24, Praha 7, 17000
- 
- (97) **EP 3649237**  
(47) 19.01.2022  
(97) 10.01.2019  
(51) **C12N 7/00** (2006.01)  
**C07K 14/005** (2006.01)  
**C12N 15/86** (2006.01)  
(96) 05.07.2018  
(96) 18737898.9  
(73) Nouscom AG, 4051 Basel, CH  
(72) NICOSIA, Alfredo, 80123 Naples, IT  
COLLOCA, Stefano, 00198 Roma, IT  
LAHM, Armin, 00153 Rom, IT
- (54) **Sekvence nukleových kyselin a aminokyselin adenovirů nehumánních lidoopů, vektory, které je obsahují, a jejich použití**
- (32) 17179825  
(31) 05.07.2017  
(33) EP  
(86) PCT/EP2018/068291  
(87) WO 2019/008111  
(74) ŽOVICOVÁ & ŽOVIC IP, s.r.o., Záhradnícka 36, Bratislava, 82108
- 
- (97) **EP 3650507**  
(47) 03.11.2021  
(97) 13.05.2020  
(51) **C09D 7/00** (2018.01)  
(96) 06.11.2018  
(96) 18204731.6  
(73) DAW SE, 64372 Ober-Ramstadt, DE  
(72) MOHAN, Kirshna V.R., Dubai, AE
- (54) **Vodní potahovací kompozice**
- (74) Všetečka Zelený Švorčík a partneři, advokátní a patentová kancelář, JUDr. Martin Švorčík, Hálkova 1406/2, Praha 2, Nové Město, 12000
- 
- (97) **EP 3654932**  
(47) 20.10.2021  
(97) 24.01.2019  
(51) **A61K 8/42** (2006.01)  
**A61K 8/64** (2006.01)  
**A61Q 15/00** (2006.01)  
**A61K 8/99** (2017.01)  
**A41B 11/00** (2006.01)  
(96) 03.07.2018  
(96) 18740140.1  
(73) Leibbrand, Thomas, 74074 Heilbronn, DE  
(72) Leibbrand, Thomas, 74074 Heilbronn, DE
- (54) **Tyrothricin pro použití pro léčbu nebo profylaxi tělesného pachu a s tím související přípravky**
- (32) 102017116407  
(31) 20.07.2017  
(33) DE  
(86) PCT/EP2018/067991  
(87) WO 2019/015955  
(74) Rott, Růžička & Guttmann a spol., Vyskočilova 1566, Praha 4, Michle, 14000
- 
- (97) **EP 3657053**  
(47) 05.01.2022  
(97) 27.05.2020  
(51) **F16K 3/26** (2006.01)  
**F16K 11/07** (2006.01)  
**F16K 31/06** (2006.01)  
**F16K 31/122** (2006.01)  
**F15B 13/042** (2006.01)

- F15B 13/043** (2006.01)  
**F16K 31/42** (2006.01)
- (96) 08.11.2019  
(96) 19208024.0  
(73) MAC Valves, Inc., Wixom, Michigan 48393, US  
(72) NEFF, Robert, Bloomfield Village, MI 48301, US  
NEFF, Matthew, Birmingham, MI 48009, US  
SIMMONDS, Jeff, Commerce Township, MI 48382, US  
JANSSEN, Eric, Howell, MI 48393, US  
RICHARDSON, Joseph, Milford, MI 48381, US
- (54) **Pilotem aktivovaný řídicí pilot pro ovládání ventilu**
- (32) 201816196318  
(31) 20.11.2018  
(33) US  
(74) Všetečka Zelený Švorčík a partneři, advokátní a patentová kancelář, JUDr. Michal Havlík, Hálkova 1406/2, Praha 2, Nové Město, 12000
- 
- (97) **EP 3662094**  
(47) 17.11.2021  
(97) 07.02.2019  
(51) **H01J 37/34** (2006.01)  
**H01J 37/32** (2006.01)  
**C23C 16/46** (2006.01)  
**C23C 16/44** (2006.01)  
**C23C 14/54** (2006.01)  
(96) 02.08.2018  
(96) 18752439.2  
(73) Oerlikon Surface Solutions AG, Pfäffikon, 8808 Pfäffikon SZ, CH  
(72) KRASSNITZER, Siegfried, 6800 Feldkirch, AT  
GUIMOND, Sebastien, 9000 St. Gallen, CH
- (54) **Potahovací zařízení k provádění vysoce efektivního potahování při nízké teplotě**
- (32) 9932017  
(31) 02.08.2017  
(33) CH  
(86) PCT/EP2018/071028  
(87) WO 2019/025559  
(74) Všetečka Zelený Švorčík a partneři, advokátní a patentová kancelář, JUDr. Michal Havlík, Hálkova 1406/2, Praha 2, Nové Město, 12000
- 
- (97) **EP 3676088**  
(47) 24.11.2021  
(97) 07.05.2020  
(51) **B32B 5/02** (2006.01)  
**B32B 5/18** (2006.01)  
**B32B 5/24** (2006.01)  
**B32B 7/12** (2006.01)  
**B32B 27/12** (2006.01)  
**B32B 27/36** (2006.01)  
**B32B 27/40** (2006.01)  
**D01D 5/34** (2006.01)  
**D04H 1/541** (2012.01)  
(96) 25.09.2019  
(96) 19774101.0  
(73) EWALD DÖRKEN AG, 58313 Herdecke, DE  
(72) BACHON, Thomas, 40597 Düsseldorf, DE
- (54) **Vrstvená folie**
- (32) 102018008583  
(31) 31.10.2018  
(33) DE  
(86) PCT/EP2019/075797  
(87) WO 2020/088851  
(74) PATENTSERVIS Praha a.s., Na Podkovce 281/10, Praha 4, Podolí, 14700
- 
- (97) **EP 3681655**  
(47) 24.11.2021  
(97) 21.03.2019  
(51) **B21J 15/02** (2006.01)  
**B21J 15/10** (2006.01)  
**B23P 19/06** (2006.01)  
(96) 14.09.2018  
(96) 18778831.0  
(73) Richard Bergner Verbindungstechnik GmbH & Co.KG, 91126 Schwabach, DE  
(72) SKOLAUDE, Andreas, 91126 Schwabach, DE
- (54) **Zařízení a způsob usazování spojovacího prvku na dílec**

- (32) 102017216348  
(31) 14.09.2017  
(33) DE  
(86) PCT/EP2018/074839  
(87) WO 2019/053177  
(74) Traplová Hakr Kubát, advokátní a patentová kancelář, Ing. Jan Kubát, patentový zástupce, Přístavní 24, Praha 7, 17000
- 
- (97) **EP 3682042**  
(47) 10.11.2021  
(97) 21.03.2019  
(51) **C23C 22/83** (2006.01)  
**C23C 22/34** (2006.01)  
**C09D 5/08** (2006.01)  
**C08F 230/02** (2006.01)  
**C09D 143/02** (2006.01)  
**C23C 22/44** (2006.01)  
**C23C 22/80** (2006.01)  
**C23G 1/12** (2006.01)  
(96) 11.09.2018  
(96) 18765135.1  
(73) Chemetall GmbH, 60487 Frankfurt, DE  
Rhodia Operations, 75009 Paris, FR  
(72) SEBRALLA, Lars, 60487 Frankfurt am Main, DE  
KHELFAHALLAH, Nawel, Souad, 60487 Frankfurt am Main, DE  
WALTER, Manfred, 60487 Frankfurt am Main, DE  
LABEAU, Marie-Pierre, 92310 Sèvres, FR  
GODY, Guillaume, 92500 Rueil-Malmaison, FR  
(54) **Způsob předběžného zpracování hliníkových materiálů, zejména hliníkových koh**  
(32) 17191077  
(31) 14.09.2017  
(33) EP  
(86) PCT/EP2018/074512  
(87) WO 2019/053023  
(74) Všetěčka Zelený Švorčík a partneři, advokátní a patentová kancelář, JUDr. Otakar Švorčík, Hálkova 1406/2, Praha 2, Nové Město, 12000
- 
- (97) **EP 3683447**  
(47) 24.11.2021  
(97) 22.07.2020  
(51) **F04D 19/04** (2006.01)  
**F04D 29/058** (2006.01)  
(96) 19.12.2019  
(96) 19218135.2  
(73) Pfeiffer Vacuum GmbH, 35614 Asslar, DE  
(72) Gilbrich, Sönke, 35753 Greifenstein, DE  
Jung, Hans-Jürgen, 35644 Hohenahr, DE  
Schmitz, Miriam, 35606 Solms, DE  
(54) **Vakuové čerpadlo**  
(74) Všetěčka Zelený Švorčík a partneři, advokátní a patentová kancelář, JUDr. Michal Havlík, Hálkova 1406/2, Praha 2, Nové Město, 12000
- 
- (97) **EP 3684160**  
(47) 05.01.2022  
(97) 28.03.2019  
(51) **A01C 1/00** (2006.01)  
(96) 21.09.2018  
(96) 18769388.2  
(73) AIT Austrian Institute of Technology GmbH, 1210 Wien, AT  
ROSENBAUM, Wolfgang, 3163 Rohrbach a. d. Gölsen, AT  
LEOPOLD, Markus, 3163 Rohrbach, AT  
PFAFFENBICHLER, Nikolaus, 1150 Vienna, AT  
MITTER, Birgit, 2371 Hinterbrühl, AT  
(54) **Systém pro přepravu osiva a způsob**  
(32) 17192678  
(31) 22.09.2017  
(33) EP  
(86) PCT/EP2018/075590  
(87) WO 2019/057885  
(74) Kania, Sedlák, Smola, s.r.o., Mendlovo náměstí 907/1a, Brno, Staré Brno, 60300
- 
- (97) **EP 3684706**  
(47) 08.12.2021  
(97) 28.03.2019
- (51) **B65D 77/04** (2006.01)  
**B65D 77/06** (2006.01)  
(96) 22.09.2017  
(96) 17777482.5  
(73) Mauser-Werke GmbH, 50321 Brühl, DE  
(72) WEYRAUCH, Detlev, 52372 Kreuzau-Untermaubach, DE  
(54) **Vložka**  
(86) PCT/EP2017/001135  
(87) WO 2019/057265  
(74) Traplová Hakr Kubát, advokátní a patentová kancelář, Ing. Jan Kubát, patentový zástupce, Přístavní 24, Praha 7, 17000
- 
- (97) **EP 3687705**  
(47) 24.11.2021  
(97) 04.04.2019  
(51) **B05B 1/30** (2006.01)  
**B05B 12/04** (2006.01)  
**H01F 7/18** (2006.01)  
B05B 13/04 (2006.01)  
(96) 20.09.2018  
(96) 18778862.5  
(73) Dürr Systems AG, 74321 Bietigheim-Bissingen, DE  
FRITZ, Hans-Georg, 73760 Ostfildern, DE  
WÖHR, Benjamin, 74363 Eibensbach/Güglingen, DE  
KLEINER, Marcus, 74354 Besigheim, DE  
BUBEK, Moritz, 71640 Ludwigsburg, DE  
BEYL, Timo, 74354 Besigheim, DE  
HERRE, Frank, 71739 Oberriexingen, DE  
SOTZNY, Steffen, 71720 Oberstenfeld, DE  
TANDLER, Daniel, 70469 Stuttgart, DE  
BERNDT, Tobias, 71254 Ditzingen, DE  
GEIGER, Andreas, 72172 Sulz am Neckar, DE  
(54) **Aplikátor s integrovaným řídicím obvodem**  
(32) 102017122492  
(31) 27.09.2017  
(33) DE  
(86) PCT/EP2018/075472  
(87) WO 2019/063408  
(74) Čermák a spol., JUDr. Karel Čermák Ph.D., LL.M., Elišky Peškové 735/15, Praha 5, Smíchov, 15000
- 
- (97) **EP 3690318**  
(47) 24.11.2021  
(97) 05.08.2020  
(51) **F23N 5/12** (2006.01)  
**F23N 1/02** (2006.01)  
(96) 06.01.2020  
(96) 20150310.9  
(73) Vaillant GmbH, 42859 Remscheid, DE  
(72) Tomczak, Heinz-Jörg, 42327 Wuppertal, DE  
Schwarz, Christian, 44309 Dortmund, DE  
Hucke, Stefan, 42107 Wuppertal, DE  
Grabe, Jochen, 51688 Wipperfürth, DE  
Funke, Tobias, 58313 Herdecke, DE  
(54) **Způsob regulace směsi paliva se vzduchem v topném zařízení**  
(32) 102019102128, 102019119186  
(31) 29.01.2019, 16.07.2019  
(33) DE, DE  
(74) Haládk & Partners, advokátní kancelář, spol. s.r.o., U družstva Práce 747/29, Praha 4, Podolí, 14000
- 
- (97) **EP 3691419**  
(47) 24.11.2021  
(97) 04.04.2019  
(51) **H05B 47/18** (2020.01)  
**H05B 47/23** (2020.01)  
**H05B 47/10** (2020.01)  
(96) 27.08.2018  
(96) 18862758.2  
(73) Guangzhou Haoyang Electronic Co., Ltd., Guangzhou, Guangdong 511450, CN  
(72) JIANG, Weikai, Guangzhou Guangdong 511450, CN  
(54) **Ethernetový řídicí systém osvětlení a způsob, použitý pro jevištní světla**  
(32) 201710907854  
(31) 29.09.2017

- (33) CN  
(86) PCT/CN2018/102575  
(87) WO 2019/062425  
(74) Čermák a spol., JUDr. Karel Čermák Ph.D., LL.M., Elišky Peškové 735/15, Praha 5, Smíchov, 15000
- 
- (97) **EP 3694209**  
(47) 29.12.2021  
(97) 12.08.2020  
(51) **H04N 19/117** (2014.01)  
**H04N 19/463** (2014.01)  
**H04N 19/18** (2014.01)  
**H04N 19/48** (2014.01)  
**H04N 19/467** (2014.01)  
**H04N 19/176** (2014.01)  
**H04N 19/91** (2014.01)  
(96) 06.11.2012  
(96) 20166865.4  
(73) Dolby International AB, 1101 CN Amsterdam Zuid-Oost, NL  
(72) HENRY, Félix, 35760 Saint Gregoire, FR  
CLARE, Gordon, 35740 Pace, FR  
(54) **Způsob dekódování snímků, dekódovací zařízení pro dekódování snímků, a příslušný počítačový program**  
(32) 1160114  
(31) 07.11.2011  
(33) FR  
(74) Všetečka Zelený Švorčík a partneři, advokátní a patentová kancelář, JUDr. Michal Havlík, Hálkova 1406/2, Praha 2, Nové Město, 12000
- 
- (97) **EP 3696320**  
(47) 13.10.2021  
(97) 19.08.2020  
(51) **E01D 19/02** (2006.01)  
E01D 21/00 (2006.01)  
(96) 10.02.2020  
(96) 20156352.5  
(73) Bauunternehmen Echterhoff GmbH & Co. KG, 49492 Westerkappeln, DE  
(72) Reddemann, Theo, 48308 Senden, DE  
(54) **Mostní opěra se spojením mezi výztuží stěny opěry a prvkem stěny křídla**  
(32) 202019100831 U, 202019104913 U  
(31) 13.02.2019, 05.09.2019  
(33) DE, DE  
(74) Všetečka Zelený Švorčík a partneři, advokátní a patentová kancelář, JUDr. Michal Havlík, Hálkova 1406/2, Praha 2, Nové Město, 12000
- 
- (97) **EP 3701944**  
(47) 08.12.2021  
(97) 02.09.2020  
(51) **A61K 9/20** (2006.01)  
**A61K 31/565** (2006.01)  
**A61P 15/18** (2006.01)  
**A61P 5/00** (2006.01)  
(96) 17.06.2016  
(96) 20171407.8  
(73) Estetra SRL, 4000 Liège, BE  
(72) JASPART, Séverine Francine Isabelle, 4560 Bois-et-Borsu, BE  
PLATTEEUW, Johannes Jan, 5283 JH Boxtel, NL  
VAN DEN HEUVEL, Denny Johan Marijn, 6642 DJ Beuningen, NL  
(54) **Orodispergovatelná dávková jednotka obsahující estetrolovou složku**  
(32) 15172767  
(31) 18.06.2015  
(33) EP  
(74) Všetečka Zelený Švorčík a partneři, advokátní a patentová kancelář, JUDr. Michal Havlík, Hálkova 1406/2, Praha 2, Nové Město, 12000
- 
- (97) **EP 3701959**  
(47) 22.12.2021  
(97) 02.09.2020  
(51) **A61K 35/76** (2015.01)  
**C12N 15/86** (2006.01)  
**C12N 15/85** (2006.01)  
**C12N 5/10** (2006.01)  
(96) 13.03.2017  
(96) 20156693.2  
(73) BioNTech SE, 55131 Mainz, DE
- TRON - Translationale Onkologie an der Universitätsmedizin der Johannes Gutenberg- Universität Mainz gemeinnützige GmbH, 55131 Mainz, DE  
(72) BEISSERT, Tim, 64521 Gross-Gerau, DE  
SAHIN, Ugur, 55116 Mainz, DE  
PERKOVIC, Mario, 63477 Maintal, DE  
(54) **RNA replikon pro všestrannou a účinnou genovou expresi**  
(32) PCT/EP2016/056165  
(31) 21.03.2016  
(33) EP  
(74) ŽOVICOVÁ & ŽOVIC IP, s.r.o., Záhradnícka 36, Bratislava, 82108
- 
- (97) **EP 3703377**  
(47) 24.11.2021  
(97) 02.09.2020  
(51) **H04N 19/96** (2014.01)  
**H04N 19/91** (2014.01)  
**H04N 19/46** (2014.01)  
**H04N 19/119** (2014.01)  
**H04N 19/176** (2014.01)  
**H04N 19/70** (2014.01)  
(96) 08.04.2011  
(96) 20155687.5  
(73) GE Video Compression, LLC, Niskayuna NY 12309, US  
(72) MARPE, Detlev, 10587 Berlin, DE  
Schwarz, Heiko, 10587 Berlin, DE  
Kirchhoffer, Heiner, 10587 Berlin, DE  
Winken, Martin, 10587 Berlin, DE  
Wiegand, Thomas, 10587 Berlin, DE  
Helle, Philipp, 10587 Berlin, DE  
(54) **Kódování videa za použití několikanásobného stromového sub-rozdělení obrazů**  
(32) 10159819, PCT/EP2010/054843  
(31) 13.04.2010, 13.04.2010  
(33) EP, EP  
(74) KANIA, SEDLÁK, SMOLA, s.r.o., Mendlovo náměstí 907/1a, Brno, Staré Brno, 60300
- 
- (97) **EP 3703482**  
(47) 24.11.2021  
(97) 09.05.2019  
(51) **A01D 33/08** (2006.01)  
**A01F 12/48** (2006.01)  
(96) 26.10.2018  
(96) 18804237.8  
(73) Grimme Landmaschinenfabrik GmbH & Co. KG, 49401 Damme, DE  
(72) PÖHLKING, Alfons, 49439 Steinfeld, DE  
DETMER, Franz-Josef, 49577 Ankum, DE  
(54) **Dělicí zařízení**  
(32) 102017125561  
(31) 01.11.2017  
(33) DE  
(86) PCT/EP2018/079493  
(87) WO 2019/086354  
(74) Všetečka Zelený Švorčík a partneři, advokátní a patentová kancelář, JUDr. Michal Havlík, Hálkova 1406/2, Praha 2, Nové Město, 12000
- 
- (97) **EP 3705825**  
(47) 15.12.2021  
(97) 09.09.2020  
(51) **F27B 9/20** (2006.01)  
**C21D 9/00** (2006.01)  
**F27D 3/02** (2006.01)  
(96) 19.02.2020  
(96) 20158143.6  
(73) SMS group S.p.A., 33017 Tarcento, (UD), IT  
(72) FABRO, Jimmy, I-33017 Tarcento, UDINE, IT  
(54) **Pec se systémem manipulace s náplní obsahujícím pohyblivý nosný prvek**  
(32) 201900003151  
(31) 05.03.2019  
(33) IT  
(74) Všetečka Zelený Švorčík a partneři, advokátní a patentová kancelář, JUDr. Michal Havlík, Hálkova 1406/2, Praha 2, Nové Město, 12000



- (97) **EP 3707133**  
(47) 15.12.2021  
(97) 09.05.2019  
(51) **C07D 401/14** (2006.01)  
**C07D 403/14** (2006.01)  
**A61P 25/00** (2006.01)  
**A61P 37/00** (2006.01)  
**A61P 19/02** (2006.01)  
**A61K 31/506** (2006.01)  
(96) 30.10.2018  
(96) 18801226.4  
(73) Eli Lilly and Company, Indianapolis, IN 46285, US  
(72) HENRY, Kenneth James, JR., Indianapolis, Indiana 46206-6288, US  
KHILEVICH, Albert, Indianapolis, Indiana 46206-6288, US  
KUKLISH, Steven, Lee, Indianapolis, Indiana 46206-6288, US  
PARTRIDGE, Katherine, Marie, Indianapolis, Indiana 46206-6288, US  
QUIMBY, Steven, James, Indianapolis, Indiana 46206-6288, US  
(54) **Sloučeniny inhibující BTK**  
(32) 201762581967 P  
(31) 06.11.2017  
(33) US  
(86) PCT/US2018/058104  
(87) WO 2019/089512  
(74) Všeťečka Zelený Švorčík a partneři, advokátní a patentová kancelář, JUDr. Otakar Švorčík, Hálkova 1406/2, Praha 2, Nové Město, 12000
- 
- (97) **EP 3710294**  
(47) 05.01.2022  
(97) 23.05.2019  
(51) **B60J 10/16** (2016.01)  
**B60J 10/75** (2016.01)  
**B29C 48/16** (2019.01)  
**B29C 48/155** (2019.01)  
**B29C 48/34** (2019.01)  
B29L 31/00 (2006.01)  
B29L 31/30 (2006.01)  
(96) 14.11.2018  
(96) 18826499.8  
(73) QOLT SaarGummi Technologies S.à.r.l., 5544 Remich, LU  
(72) ROUX, Sébastien, 76520 St-Aubin-Celloville, FR  
MICOUT, Vincent, 66679 Losheim, DE  
(54) **Těsnící pás s termoplastickou jádrovou částí**  
(32) 102017126995  
(31) 16.11.2017  
(33) DE  
(86) PCT/EP2018/000512  
(87) WO 2019/096436  
(74) ŠTROS & KUSÁK advokátní a patentová kancelář, JUDr. David Štros, advokát, Národní 58/32, Praha 1, Nové Město, 11000
- 
- (97) **EP 3711870**  
(47) 22.12.2021  
(97) 23.09.2020  
(51) **B07C 5/22** (2006.01)  
**B07C 5/36** (2006.01)  
(96) 11.03.2020  
(96) 20162506.8  
(73) Intechkorea Co., Ltd., Incheon 22827, KR  
(72) CHO, Hwi Do, 03670 Seoul, KR  
LEE, Sang Ho, 07638 Seoul, KR  
(54) **Automatický rozdělovač hmotností pro tyčkové balené výrobky**  
(32) 20190030337  
(31) 18.03.2019  
(33) KR  
(74) Všeťečka Zelený Švorčík a partneři, advokátní a patentová kancelář, JUDr. Michal Havlík, Hálkova 1406/2, Praha 2, Nové Město, 12000
- 
- (97) **EP 3720753**  
(47) 01.12.2021  
(97) 19.09.2019  
(51) **B61C 3/00** (2006.01)  
**B61C 17/00** (2006.01)  
**B61F 1/00** (2006.01)  
(96) 28.06.2018  
(96) 18739770.8  
(73) Siemens Mobility GmbH, 81739 München, DE
- (72) HINTERMEIR, Stefan, 83229 Aschau I. Ch, DE  
HÄRER, Andreas, 91080 Uttenreuth, DE  
(54) **Zařízení a způsob k přestavbě dieselelektrické lokomotivy na elektrickou lokomotivu**  
(32) 102018203730  
(31) 13.03.2018  
(33) DE  
(86) PCT/EP2018/067501  
(87) WO 2019/174759  
(74) Čermák a spol., JUDr. Karel Čermák Ph.D., LL.M., Elišky Peškové 735/15, Praha 5, Smíchov, 15000
- 
- (97) **EP 3728186**  
(47) 17.11.2021  
(97) 27.06.2019  
(51) **C07C 319/02** (2006.01)  
**C07C 321/04** (2006.01)  
**B01J 23/28** (2006.01)  
**B01J 23/00** (2006.01)  
**B01J 37/02** (2006.01)  
**B01J 37/18** (2006.01)  
**B01J 37/20** (2006.01)  
**B01J 37/08** (2006.01)  
(96) 20.12.2018  
(96) 18822354.9  
(73) ARKEMA FRANCE, 92700 Colombes, FR  
CENTRE NATIONAL DE LA RECHERCHE SCIENTIFIQUE -CNRS-, 75016 Paris, FR  
Université de Lille, 59800 Lille, FR  
(72) FRÉMY, Georges, 64390 Sauveterre de Béarn, FR  
SALEMBIER, Hélori, 64000 Pau, FR  
LAMONIER, Carole, 59280 Armentières, FR  
BLANCHARD, Pascal, 62300 Lens, FR  
(54) **Způsob přípravy methylmerkaptanu**  
(32) 1763023  
(31) 22.12.2017  
(33) FR  
(86) PCT/EP2018/086086  
(87) WO 2019/122072  
(74) PATENTSERVIS Praha a.s., Na Podkovce 281/10, Praha 4, Podolí, 14700
- 
- (97) **EP 3731815**  
(47) 08.12.2021  
(97) 04.07.2019  
(51) **A61K 9/14** (2006.01)  
**A61K 31/135** (2006.01)  
**A61P 25/24** (2006.01)  
(96) 28.09.2018  
(96) 18773471.0  
(73) CELON PHARMA S.A., 05-092 Kielpin/Lomianki, PL  
(72) WIECZOREK, Maciej, 05-092 Kielpin/Lomianki, PL  
TRATKIEWICZ, Ewa, 03-029 Warszawa, PL  
PERKO, Przemyslaw, 01-464 Warszawa, PL  
(54) **SUCHÁ PRÁŠKOVÁ KOMPOZICE KETAMINU PRO POUŽITÍ PŘI LÉČBĚ DEPRESÍ PLICNÍM PODÁNÍM**  
(32) 17461651  
(31) 29.12.2017  
(33) EP  
(86) PCT/EP2018/076394  
(87) WO 2019/129397  
(74) Všeťečka Zelený Švorčík a partneři, advokátní a patentová kancelář, JUDr. Michal Havlík, Hálkova 1406/2, Praha 2, Nové Město, 12000
- 
- (97) **EP 3752347**  
(47) 24.11.2021  
(97) 22.08.2019  
(51) **B29D 11/00** (2006.01)  
**B24B 13/06** (2006.01)  
**G02C 7/02** (2006.01)  
**G09F 3/10** (2006.01)  
**G09F 3/00** (2006.01)  
**B24B 13/005** (2006.01)  
(96) 14.02.2019  
(96) 19703763.3  
(73) Carl Zeiss Vision International GmbH, 73430 Aalen, DE  
(72) MESCHENMOSER, Ralf, 73457 Essingen, DE

KLORA, Dennis, 70193 Stuttgart, DE  
ELLENRIEDER, Marc, 73431 Aalen, DE  
(54) **Způsob výroby polotovaru brýlové čočky a polotovar brýlové čočky**  
(32) 18156641  
(31) 14.02.2018  
(33) EP  
(86) PCT/EP2019/053692  
(87) WO 2019/158651  
(74) Traplová Hakr Kubát, advokátní a patentová kancelář, Ing. Jan Kubát patentový zástupce, Přístavní 24, Praha 7, 17000

(97) **EP 3762278**  
(47) 27.10.2021  
(97) 02.01.2020  
(51) **B62D 25/02** (2006.01)  
(96) 25.06.2019  
(96) 19732669.7  
(73) AUTOTECH ENGINEERING S.L., 48340 Amorebieta-Etxano, ES  
(72) MECA MARTÍNEZ, Martí, 08251 SANTPEDOR, ES  
VALENCIA CARRIO, Xavier, 08241 MANRESA, ES  
(54) **Rám boční konstrukce karosérie vozidla**  
(32) 18382467  
(31) 25.06.2018  
(33) EP  
(86) PCT/EP2019/066846  
(87) WO 2020/002335  
(74) Všečeka Zelený Švorčík a partneři, advokátní a patentová kancelář, JUDr. Michal Havlík, Hálkova 1406/2, Praha 2, Nové Město, 12000

(97) **EP 3765779**  
(47) 22.12.2021  
(97) 19.09.2019  
(51) **F21S 8/02** (2006.01)  
**F21V 21/15** (2006.01)  
**F21V 21/26** (2006.01)  
**F21V 21/30** (2006.01)  
(96) 07.03.2019  
(96) 19713587.4  
(73) Forma Lighting Italia S.r.l., 20129 Milano, IT  
(72) MAGHNAGI, Lawrence, 20129 Milano, IT  
TACCHI, Angelino, 20129 Milano, IT  
(54) **Poháněný světlomet s osově výsuvným ramenem**  
(32) 201800003442  
(31) 12.03.2018  
(33) IT  
(86) PCT/IB2019/051839  
(87) WO 2019/175718  
(74) Ing. Libor Markes, Grohova 145/54, Brno, Veveří, 60200

(97) **EP 3766810**  
(47) 15.12.2021  
(97) 20.01.2021  
(51) **B65G 41/00** (2006.01)  
**B65G 41/02** (2006.01)  
**B65G 67/08** (2006.01)  
**B64F 1/36** (2017.01)  
(96) 03.11.2017  
(96) 20192821.5  
(73) Power Stow International ApS, 4621 Gadstrup, DK  
(72) Vestergaard, Martin, 4000 Roskilde, DK  
Bonde, Jens, 4000 Roskilde, DK  
(54) **Dopravníkový systém**  
(32) PCT/IB2016/056651  
(31) 04.11.2016  
(33) IB  
(74) PatentEnter s.r.o., Koliště 1965/13a, Brno, Černá Pole, 60200

(97) **EP 3769583**  
(47) 05.01.2022  
(97) 26.09.2019  
(51) **H05B 3/14** (2006.01)  
**C04B 35/58** (2006.01)  
(96) 15.03.2019  
(96) 19709765.2  
(73) Kanthal AB, 734 27 Hallstahammar, SE  
(72) STRÖM, Erik, 725 91 Västerås, SE

LINDBLOM, Petter, 73440 Hallstahammar, SE  
(54) **Topné těleso obsahující disilicid molybdenu legovaný chromem a jeho použití**  
(32) PCT/EP2018/056778  
(31) 18.03.2018  
(33) EP  
(86) PCT/EP2019/056631  
(87) WO 2019/179904  
(74) Všečeka Zelený Švorčík a partneři, advokátní a patentová kancelář, JUDr. Michal Havlík, Hálkova 1406/2, Praha 2, Nové Město, 12000

(97) **EP 3782746**  
(47) 22.12.2021  
(97) 24.02.2021  
(51) **B21D 3/05** (2006.01)  
(96) 22.08.2019  
(96) 19193157.5  
(73) DREISTERN GmbH & Co.KG, 79650 Schopfheim, DE  
(72) TRAUB, Tilman, 79395 Neuenburg, DE  
(54) **Rovnácí přístroj profilu pro profilovací zařízení a způsob ke korigování axiálních odchylek kovového profilu**  
(74) Všečeka Zelený Švorčík a partneři, advokátní a patentová kancelář, JUDr. Michal Havlík, Hálkova 1406/2, Praha 2, Nové Město, 12000

(97) **EP 3785595**  
(47) 24.11.2021  
(97) 03.03.2021  
(51) **A47L 13/256** (2006.01)  
**A47L 13/258** (2006.01)  
(96) 02.09.2020  
(96) 20194075.6  
(73) Leifheit AG, 56377 Nassau, DE  
(72) Link, Jan, 56068 Koblenz, DE  
Zens, Detlef, 57632 Burglahr, DE  
Fischer, Klaus Jürgen, 56379 Holzappel, DE  
(54) **Vytírací nástroj**  
(32) 102019123463  
(31) 02.09.2019  
(33) DE  
(74) A. Holas & partner, Patentová a známková kancelář, Ing. Mgr. Hana Holasová, Křížová 105/4, Brno, Staré Brno, 60300

(97) **EP 3792935**  
(47) 01.12.2021  
(97) 17.03.2021  
(51) **G21F 5/10** (2006.01)  
(96) 16.09.2019  
(96) 19197547.3  
(73) GNS Gesellschaft für Nuklear-Service mbH, 45127 Essen, DE  
(72) Rirschl, Christoph, 44653 Herne, DE  
Dreesen, Konrad, 52445 Titz, DE  
(54) **Způsob sušení transportních a/nebo skladovacích nádob**  
(74) Čermák a spol., JUDr. Karel Čermák Ph.D., LL.M., Elišky Peškové 735/15, Praha 5, Smíchov, 15000

(97) **EP 3802692**  
(47) 03.11.2021  
(97) 28.11.2019  
(51) **C08L 23/24** (2006.01)  
**C08L 23/30** (2006.01)  
**C08L 91/06** (2006.01)  
(96) 24.05.2019  
(96) 19726404.7  
(73) Sasol Wax GmbH, 20457 Hamburg, DE  
(72) MEYER, Gernot, 21224 Rosengarten, DE  
BEHRMANN, Ingo, 22885 Barsbüttel, DE  
(54) **Vosková kompozice zahrnující lineární uhlovodíky, rozvětvené uhlovodíky a oxidované uhlovodíky, její vodná disperze, způsob výroby takovéto voskové kompozice a disperze a jejich použití jako náhrady karnaubského vosku**  
(32) 18174386  
(31) 25.05.2018  
(33) EP

- (86) PCT/EP2019/063549  
(87) WO 2019/224389  
(74) Všetečka Zelený Švorčík a partneři, advokátní a patentová kancelář, JUDr. Michal Havlík, Hálkova 1406/2, Praha 2, Nové Město, 12000
- 
- (97) **EP 3805052**  
(47) 15.12.2021  
(97) 14.04.2021  
(51) **B60R 21/205** (2011.01)  
**B60R 21/2165** (2011.01)  
(96) 22.09.2020  
(96) 20197368.2  
(73) StreetScooter GmbH, 52070 Aachen, DE  
(72) Schorn, Klaus, 50829 Köln, DE  
Renn, Waltraud, 52428 Jülich, DE  
Shallar, Dennis, 54329 Konz, DE  
Radulescu, Cosmin Florian, 50859 Köln, DE  
(54) **Systém airbagových chlopní s okrajovými prohlubněmi rozdílných tloušťek materiálů**  
(32) 102019126901  
(31) 07.10.2019  
(33) DE  
(74) ŽOVICOVÁ & ŽOVIC IP, s.r.o., Záhradnícka 36, Bratislava, 82108
- 
- (97) **EP 3811840**  
(47) 24.11.2021  
(97) 28.04.2021  
(51) **A47L 13/59** (2006.01)  
(96) 23.10.2019  
(96) 19204801.5  
(73) Leifheit AG, 56377 Nassau, DE  
(72) May, Thorsten, 56379 Obernhof, DE  
Fischer, Klaus Jürgen, 56379 Holzappel, DE  
Daubach, Harald, 56379 Weinähr, DE  
(54) **Ždímače na vytírání prostředek**  
(74) A. Holas & partner, Patentová a známková kancelář, Ing. Mgr. Hana Holasová, Křížová 105/4, Brno, Staré Brno, 60300
- 
- (97) **EP 3813238**  
(47) 01.12.2021  
(97) 28.04.2021  
(51) **H02K 3/04** (2006.01)  
**H02K 21/24** (2006.01)  
**H02K 9/19** (2006.01)  
**H02K 16/00** (2006.01)  
H02K 3/47 (2006.01)  
(96) 25.10.2019  
(96) 19205443.5  
(73) Vaionic Technologies GmbH, 12489 Berlin, DE  
(72) DOMINIK, Yannick, 12489 Berlin, DE  
BERTHELMANN, Jörg, 12489 Berlin, DE  
FRANZ, Georg, 12489 Berlin, DE  
(54) **Cívkový modul pro elektrický stroj**  
(74) PATENTSERVIS Praha a.s., Na Podkovce 281/10, Praha 4, Podolí, 14700
- 
- (97) **EP 3813762**  
(47) 17.11.2021  
(97) 02.01.2020  
(51) **A61K 6/17** (2020.01)  
**A61K 6/54** (2020.01)  
**A61K 6/838** (2020.01)  
**A61K 6/849** (2020.01)  
**A61K 6/864** (2020.01)  
(96) 27.06.2019  
(96) 19742294.2  
(73) CURASEPT A.D.S. S.R.L., 21047 Saronno, IT  
(72) IAFISCO, Michele, 40013 Castel Maggiore, IT
- 
- TAMPIERI, Anna, 48018 FAENZA, IT  
(54) **STABILIZOVANÝ AMORFNÍ FOSFOREČNAN VÁPENATÝ DOPOVANÝ FLUORIDOVÝMI IONTY A ZPŮSOB JEHO VÝROBY**  
(32) 201800006753  
(31) 28.06.2018  
(33) IT  
(86) PCT/EP2019/067188  
(87) WO 2020/002517  
(74) Všetečka Zelený Švorčík a partneři, advokátní a patentová kancelář, JUDr. Michal Havlík, Hálkova 1406/2, Praha 2, Nové Město, 12000
- 
- (97) **EP 3836370**  
(47) 05.01.2022  
(97) 16.06.2021  
(51) **H02K 15/04** (2006.01)  
(96) 01.12.2020  
(96) 20210903.9  
(73) Otto Bihler Handels-Beteiligungs-GmbH, 87642 Halblech, DE  
(72) KUCK, Roland, 87629 Füssen, DE  
(54) **Zařízení k tvarování vrcholů u hairpin**  
(32) 102019219587  
(31) 13.12.2019  
(33) DE  
(74) Všetečka Zelený Švorčík a partneři, advokátní a patentová kancelář, JUDr. Michal Havlík, Hálkova 1406/2, Praha 2, Nové Město, 12000
- 
- (97) **EP 3851619**  
(47) 29.12.2021  
(97) 21.07.2021  
(51) **E05B 17/00** (2006.01)  
**E05C 19/16** (2006.01)  
(96) 08.04.2020  
(96) 20168849.6  
(73) Soyal Technology Co., Ltd., New Taipei City, TW  
(72) SHIH, Hung-Kun, New Taipei City, TW  
(54) **Magnetický zámek s pružným dorazovým členem pro eliminování remanence**  
(32) 109101655  
(31) 17.01.2020  
(33) TW  
(74) A. Holas & partner, Patentová a známková kancelář, Ing. Mgr. Hana Holasová, Křížová 105/4, Brno, Staré Brno, 60300
- 
- (97) **EP 3862973**  
(47) 29.12.2021  
(97) 11.08.2021  
(51) **G06T 9/00** (2006.01)  
**H04N 5/262** (2006.01)  
**G06T 5/00** (2006.01)  
**G06T 5/10** (2006.01)  
**H04N 19/61** (2014.01)  
**H04N 19/85** (2014.01)  
(96) 30.03.2004  
(96) 21160153.9  
(73) Dolby International AB, 1101 CN Amsterdam Zuidoost, NL  
(72) KOBILANSKY, Alexander, Glenn, NH 03838, US  
GOMILA, Cristina, 35510 Cesson Sevigne, FR  
(54) **Způsob a zařízení pro reprezentování granularity obrazu jedním nebo více parametry**  
(32) 470712 P  
(31) 15.05.2003  
(33) US  
(74) Všetečka Zelený Švorčík a partneři, advokátní a patentová kancelář, JUDr. Michal Havlík, Hálkova 1406/2, Praha 2, Nové Město, 12000

## Zveřejněné překlady pozměněného nebo omezeného znění evropských patentových spisů

U následujících udělených evropských patentů s účinky pro Českou republiku byl majitelem předložen český překlad pozměněného nebo omezeného znění evropského patentového spisu (§35f odst. 3 zákona č. 527/1990 Sb., v platném znění).

Datem zveřejnění překladu pozměněného nebo omezeného znění evropského patentového spisu je datum publikace tohoto Věstníku.

(97) EP 1842399 (97) EP 3142993 (97) EP 3411411

## Evropské patenty zachované v pozměněném nebo omezeném znění

V této části jsou uvedeny evropské patenty s účinky pro Českou republiku, které byly Evropským úřadem podle článku 102 Úmluvy o udělování evropských patentů zachovány v omezeném znění podle čl. 105a - 105c EPC 2000, nebo v pozměněném znění (§ 35f zákona č. 527/1990 Sb., v platném znění).

(97)	Datum oznámení o zachování patentu	(97)	Datum oznámení o zachování patentu
EP 1902029	16.02.2022	EP 3301138	16.02.2022
EP 3126381	16.02.2022		

## Evropské patenty zrušené Evropským patentovým úřadem

Následující evropské patenty udělené Evropským patentovým úřadem s účinky pro Českou republiku byly zrušeny Evropským patentovým úřadem podle článku 102 Úmluvy o udělování evropských patentů (§ 35f odst 2 zákona č. 527/1990 Sb., v platném znění).

(97) EP 1793824 (97) EP 2223688 (97) EP 3027569  
(97) EP 2040902 (97) EP 2425821

## MM4A Zánik evropských patentů nezaplacením poplatků za udržování platnosti patentu

Následující evropské patenty udělené Evropským patentovým úřadem s účinky pro Českou republiku zanikly pro nezaplacení poplatků za udržování platnosti patentu (§ 22 písm. b) zákona č. 527/1990 Sb., v platném znění).

(97) EP 1389675	(97) EP 1931217	(97) EP 2464716	(97) EP 2947080
(97) EP 1396567	(97) EP 2078682	(97) EP 2470202	(97) EP 2975954
(97) EP 1417062	(97) EP 2081941	(97) EP 2544559	(97) EP 3031635
(97) EP 1417444	(97) EP 2175749	(97) EP 2606379	(97) EP 3032973
(97) EP 1418012	(97) EP 2184989	(97) EP 2698085	(97) EP 3032974
(97) EP 1419106	(97) EP 2188105	(97) EP 2698760	(97) EP 3033300
(97) EP 1535124	(97) EP 2212091	(97) EP 2730477	(97) EP 3033561
(97) EP 1552063	(97) EP 2312502	(97) EP 2742091	(97) EP 3136881
(97) EP 1563157	(97) EP 2314138	(97) EP 2748908	(97) EP 3139121
(97) EP 1594858	(97) EP 2321382	(97) EP 2786992	(97) EP 3147428
(97) EP 1736296	(97) EP 2326186	(97) EP 2786993	(97) EP 3180907
(97) EP 1778485	(97) EP 2361995	(97) EP 2786994	(97) EP 3183378
(97) EP 1887128	(97) EP 2407486	(97) EP 2837486	(97) EP 3191299
(97) EP 1915397	(97) EP 2426482	(97) EP 2882962	(97) EP 3345331
(97) EP 1922461	(97) EP 2441638	(97) EP 2888699	

## PD4A Převod práv a ostatní změny majitelů evropských patentů

(97) EP 1765866 (73) Evolve Biologics Inc., Mississauga, Ontario L5N 8G6, CA	(97) EP 2136089 (73) Gally S.p.A., 10088 Volpiano (TO), IT
(97) EP 1892344 (73) Leviat GmbH, 40764 Langenfeld, DE	(97) EP 2490773 (73) Industriekletterer Bonn, 53844 Troisdorf, DE
(97) EP 1960430 (73) R-Pharm International, LLC, Moscow, 123154, RU	(97) EP 2527371 (73) R-Pharm International, LLC, Moscow, 123154, RU
(97) EP 1962619 (73) Unilever IP Holdings B.V., 3013 AL Rotterdam, NL	(97) EP 2653625 (73) Leviat GmbH, 40764 Langenfeld, DE
(97) EP 1998091 (73) Konecranes Global Corporation, 05830 Hyvinkää, FI	(97) EP 2697219 (73) Sun Pharma Advanced Research Company Ltd, Mumbai 400093, IN
(97) EP 2003272 (73) DOM SECURITY, 75017 Paris, FR	(97) EP 2777689 (73) Advantice Health AB, 167 51 Bromma, SE

(97) **EP 3208396**  
(73) Leviat GmbH, 40764 Langenfeld, DE

---

(97) **EP 3288933**  
(73) Musc Foundation for Research Development, Charleston, 29425, SC, US

---

(97) **EP 3423731**  
(73) Bendix Commercial Vehicle Systems LLC, Avon, 44011, OH, US

---

(97) **EP 3465491**  
(73) F. Hoffmann-La Roche AG, 4070 Basel, CH

---

(97) **EP 3494240**  
(73) Lithium Australia NL, West Perth, Western Australia 6005, AU

---

(97) **EP 3563250**  
(73) CloudBlue LLC, Irvine, 92612, CA, US

---

(97) **EP 3617415**  
(73) Leviat GmbH, 40764 Langenfeld, DE

---

**FG1K**

**Zapsané užité vzory - přehled podle čísel zápisu**

V období uzávěrky tohoto čísla Věstníku zapsal Úřad průmyslového vlastnictví tyto užité vzory.

(11)	(51)		(11)	(51)	
35811	<b>G 09 F 3/04</b>	(2006.01)	35813	<b>F 23 J 15/02</b>	(2006.01)
35812	<b>E 06 B 11/02</b>	(2006.01)	35814	<b>G 10 K 11/16</b>	(2006.01)

**FG1K**

**Zapsané užité vzory - řazené podle MPT**

(51) <b>E06B 11/02</b>	(2006.01)	(51) <b>G09F 3/04</b>	(2006.01)
(11) 35812		<b>G06K 19/077</b>	(2006.01)
(21) <b>2021-39457</b>		<b>B65D 1/00</b>	(2006.01)
(22) 10.12.2021		(11) 35811	
(47) 22.02.2022		(21) <b>2021-38455</b>	
(73) Kučera František Ing., Sebranice, CZ		(22) 13.01.2021	
(72) Kučera František Ing., Sebranice, CZ		(47) 22.02.2022	
(54) <b>Odsuvná brána</b>		(73) Vinter Lubomír, Zlín, Kostelec, CZ	
(74) Ing. Libor Markes, Grohova 145/54, Brno, Veveří, 60200		(72) Vinter Lubomír, Zlín, Kostelec, CZ	
(51) <b>F23J 15/02</b>	(2006.01)	(54) <b>RFID etiketa pro polymerní transportní obaly</b>	
<b>F23N 5/26</b>	(2006.01)	(74) Ing. Jan Görig, Korábová 98, Fryšták, Horní Ves, 76316	
<b>F23N 5/00</b>	(2006.01)	(51) <b>G10K 11/16</b>	(2006.01)
(11) 35813		<b>F01D 25/24</b>	(2006.01)
(21) <b>2021-39520</b>		<b>F01D 25/26</b>	(2006.01)
(22) 22.12.2021		<b>E01F 8/00</b>	(2006.01)
(47) 22.02.2022		(11) 35814	
(73) JOSA s.r.o., Jílové u Prahy, CZ		(21) <b>2021-39538</b>	
České vysoké učení technické v Praze, Praha 6, Dejvice, CZ		(22) 30.12.2021	
(72) Hrdlička Jan prof. Ing., Ph.D., Roztoky, CZ		(47) 22.02.2022	
Hrdlička František prof. Ing., CSc., Praha 6, Břevnov, CZ		(73) BENEKOVterm s.r.o., Horní Benešov, CZ	
Sova Josef Ing., Prachatice, Prachatice II, CZ		HOTJET CZ s.r.o., Bolatice, CZ	
(54) <b>Zařízení pro recirkulaci spalin a snižování emisí tuhých znečišťujících látek a oxidů dusíku, určené především pro kotle na biomasu malých výkonů</b>		(72) Köhler Richard Ing., Ostrava, Třebovice, CZ	
(74) PatentCentrum Sedlák & Partners s.r.o., Okružní 2824, České Budějovice, České Budějovice 3, 37001		(54) <b>Antivibrační protihluková ochrana kompresoru venkovní jednotky tepelného čerpadla</b>	
		(74) Ing. Pavel Nádvořník s.r.o., Klínová 620/1, Ostrava, Hulváky, 70900	

**Seznam majitelů zapsaných užitéch vzorů**

(73) BENEKOVterm s.r.o., Horní Benešov, CZ	(11) 35814	(51) <b>G 10 K 11/16</b>	(2006.01)	(73) JOSA s.r.o., Jílové u Prahy, CZ	(11) 35813	(51) <b>F 23 J 15/02</b>	(2006.01)
České vysoké učení technické v Praze, Praha 6, Dejvice, CZ	35813	<b>F 23 J 15/02</b>	(2006.01)	Kučera František Ing., Sebranice, CZ	35812	<b>E 06 B 11/02</b>	(2006.01)
HOTJET CZ s.r.o., Bolatice, CZ	35814	<b>G 10 K 11/16</b>	(2006.01)	Vinter Lubomír, Zlín, Kostelec, CZ	35811	<b>G 09 F 3/04</b>	(2006.01)

## Dodatková ochranná osvědčení pro léčiva a pro přípravky na ochranu rostlin

### Podání žádosti o udělení osvědčení

- (22) 09.02.2022
  - (21) SPC/CZ2022/783
  - (71) BioMarin Pharmaceutical Inc., Novato, CA, US
  - (68) 2432489
  - (54) **Varianty natriuretického peptidu typu C**
  - (92) EU/1/21/1577, 01.09.2021
  - (93) EU/1/21/1577, 01.09.2021, EU
  - (95) **vosoritid ve všech formách chráněných základním patentem, léčivý přípravek**
- 

### Zastavení řízení a zamítnutí žádosti o osvědčení

- |                                                                                                                                                                                                                                                                                                                                                                                                                                                                                                                                                                                       |                                                                                                                                                                                                                                                                                                                                                                                              |
|---------------------------------------------------------------------------------------------------------------------------------------------------------------------------------------------------------------------------------------------------------------------------------------------------------------------------------------------------------------------------------------------------------------------------------------------------------------------------------------------------------------------------------------------------------------------------------------|----------------------------------------------------------------------------------------------------------------------------------------------------------------------------------------------------------------------------------------------------------------------------------------------------------------------------------------------------------------------------------------------|
| <ul style="list-style-type: none"><li>(21) <b>SPC/CZ2017/525</b></li><li>(73) Ferring B.V., 2132 JX Hoofddorp, NL</li><li>(68) 2808340</li><li>(54) <b>Rekombinantní FSH zahrnující alfa-2,3-sialylaci a alfa-2,6-sialylaci</b></li><li>(92) EU/1/16/1150, 14.12.2016</li><li>(93) EU/1/16/1150, 14.12.2016, DK</li><li>(95) <b>Rekombinantní FSH zahrnující alfa-2,3-sialylaci a alfa-2,6-sialylaci, kde 80% nebo více celkové sialylace je alfa-2,3-sialylace a kde od 5% do 20% celkové sialylace je alfa-2,6-sialylace, zvláště follitropin delta, léčivý přípravek</b></li></ul> | <hr/> <ul style="list-style-type: none"><li>(21) <b>SPC/CZ2017/539</b></li><li>(73) Ferring B.V., 2132 JX Hoofddorp, NL</li><li>(68) 3045471</li><li>(54) <b>Rekombinantní FSH zahrnující alfa-2,3-sialylaci a alfa-2,6-sialylaci</b></li><li>(92) EU/1/16/1150, 14.12.2016</li><li>(93) EU/1/16/1150, 14.12.2016, EU</li><li>(95) <b>Folitropin delta, léčivý přípravek</b></li></ul> <hr/> |
|---------------------------------------------------------------------------------------------------------------------------------------------------------------------------------------------------------------------------------------------------------------------------------------------------------------------------------------------------------------------------------------------------------------------------------------------------------------------------------------------------------------------------------------------------------------------------------------|----------------------------------------------------------------------------------------------------------------------------------------------------------------------------------------------------------------------------------------------------------------------------------------------------------------------------------------------------------------------------------------------|

## Úřední rozhodnutí a oznámení

### MK4A, MK4F

### Zánik patentů a autorských osvědčení uplynutím doby platnosti

(11)	(21)	Int.Cl/(51)	(11)	(21)	Int.Cl/(51)
293812	2003-2494	8/H01B 15/00	303611	2003-2209	8/A61K 31/436
299318	2003-2295	8/C07H 19/073	305402	2009-490	8/C07D 473/04
299630	2004-974	8/B62D 65/00	307637	2005-91	8/A61K 31/436
301487	2003-2296	8/C07D 473/04	307940	2010-473	8/A61K 31/436
302130	2002-3434	8/A47L 13/20			

### MK1K

### Zániky užitečných vzorů uplynutím doby platnosti

(11)	(21)	(51)	(11)	(21)	(51)
23665	2012-25656	E01F 8/00	24132	2012-25653	A47C 27/05
23912	2012-25630	B65D 5/62	24337	2012-25644	F23B 10/00
24052	2012-25638	F04D 29/00	24792	2012-25640	G08G 1/017
24118	2012-25662	G01W 1/00	26041	2012-25639	B61D 17/10

### MK4Q

### Zániky práva ze zapsaných průmyslových vzorů uplynutím doby ochrany

(11)	(21)	Int.Cl/(51)	(11)	(21)	Int.Cl/(51)
30630	2001-33392	7/15-05	35794	2011-38763	10/06-11
33799	2006-36829	8/19-08	36844	2016-40688	10/07-04
35274	2011-38718	9/25-03	36939	2016-40689	10/19-01
35425	2011-38767	9/09-03			

### ND1K

### První prodloužení doby platnosti užitečných vzorů

(51) <b>E06B 3/04</b>	(2006.01)	(51) <b>A61K 31/7016</b>	(2006.01)
<b>E06B 3/08</b>	(2006.01)	<b>A61K 33/00</b>	(2006.01)
<b>E06B 3/30</b>	(2006.01)	<b>A61K 31/728</b>	(2006.01)
(11) 31591		<b>A61P 29/00</b>	(2006.01)
(21) 2018-34547		<b>A61P 43/00</b>	(2006.01)
(22) 03.01.2018		(11) 31773	
(73) Litwinski Artur, Warszawa, PL		(21) 2018-34759	
(54) Křídlo dveří		(22) 09.03.2018	
(51) <b>E06B 3/04</b>	(2006.01)	(73) Ústav experimentální medicíny AV ČR, v. v. i., Praha 4, Krč, CZ	
<b>E06B 3/54</b>	(2006.01)	(54) Přípravek k léčení zánětlivých a degenerativních onemocnění oka a oční kapky adjustované ve vialkách	
<b>E06B 3/72</b>	(2006.01)	(51) <b>F16G 11/14</b>	(2006.01)
<b>E06B 3/64</b>	(2006.01)	<b>A63B 29/02</b>	(2006.01)
(11) 31592		(11) 31791	
(21) 2018-34548		(21) 2018-34829	
(22) 03.01.2018		(22) 27.03.2018	
(73) Litwinski Artur, Warszawa, PL		(73) Rock Empire, s.r.o., Děčín, Děčín V-Rozbělesy, CZ	
(54) Křídlo dveří		(54) Jistící lanový díl pro průchod dvou lan	
(51) <b>B03C 1/00</b>	(2006.01)	(51) <b>B65G 45/10</b>	(2006.01)
<b>B03C 1/02</b>	(2006.01)	<b>B65G 45/12</b>	(2006.01)
<b>B03C 1/30</b>	(2006.01)	(11) 31827	
(11) 31750		(21) 2018-34697	
(21) 2018-34832		(22) 13.02.2018	
(22) 28.03.2018		(73) M-TECHNIK, s.r.o., Jablonec nad Nisou, Kokonín, CZ	
(73) Zezula Vilém Ing., Nový Malín, CZ		(54) Čelní stěrač dopravníku s modulárním segmentovým provedením	
Hájek - Kozlanský HAK s.r.o., Zábřeh, CZ			
(54) Zařízení pro odlučování magnetických kalů v teplovodních otopných soustavách a teplovodní otopná soustava s tímto zařízením			



(51) <b>F16G 11/04</b>	(2006.01)	(51) <b>G09F 15/02</b>	(2006.01)
<b>F16G 11/14</b>	(2006.01)	(11) 31922	
<b>B66B 5/24</b>	(2006.01)	(21) 2018-35046	
(11) 31890		(22) 07.06.2018	
(21) 2018-34979		(73) UCP Praha s.r.o., Praha 3, Žižkov, CZ	
(22) 21.05.2018		(54) Informační skříň s vkládáním zespeda	
(73) Rock Empire, s.r.o., Děčín, Děčín V-Rozbělesy, CZ		(51) <b>E04H 15/06</b>	(2006.01)
(54) Lanová brzda s jističem		<b>E04H 15/32</b>	(2006.01)
		(11) 31984	
		(21) 2018-34703	
		(22) 15.02.2018	
		(73) Tike s.r.o., Ostrava, Poruba, CZ	
		(54) Cyklostan	

## ND1K

## Druhé prodloužení doby platnosti užitečných vzorů

(51) <b>G09B 9/46</b>	(2006.01)	(51) <b>F23L 17/02</b>	(2006.01)
<b>B64D 23/00</b>	(2006.01)	(11) 28334	
(11) 27940		(21) 2015-30724	
(21) 2015-30730		(22) 11.02.2015	
(22) 12.02.2015		(73) JIHOKOV, výrobní družstvo, České Budějovice, České Budějovice 5, CZ	
(73) Jaroš Vladimír Mgr., Praha 9 Kbely, CZ		(54) Komínová hlavice	
Kubálek Ladislav doc. PhDr., CSc., Praha 5, CZ		(51) <b>A24F 19/10</b>	(2006.01)
(54) Vrtulníkový trenážer a cvičišťe pro nácvik výsadku, střelby a záchranářských činností z vrtulníku s tímto trenážerem		(11) 28503	
(51) <b>A63F 9/12</b>	(2006.01)	(21) 2015-31082	
<b>A63H 33/06</b>	(2006.01)	(22) 13.05.2015	
(11) 28122		(73) TelCom consulting s.r.o., Želiv, CZ	
(21) 2015-30779		(54) Popelník	
(22) 23.02.2015		(51) <b>F01N 13/10</b>	(2010.01)
(73) Kosinová Petra, Spojil, CZ		(11) 28859	
(54) Vzdělávací hra a/nebo stavebnice		(21) 2015-30773	
(51) <b>E05B 9/10</b>	(2006.01)	(22) 23.02.2015	
<b>E05B 35/14</b>	(2006.01)	(73) Nekvapil Petr, Brno - Židlochovice, CZ	
<b>E05B 35/08</b>	(2006.01)	(54) Výfukový systém, zejména pro sportovní motocykly se čtyřdobým jednoválcovým motorem	
<b>E05B 27/04</b>	(2006.01)	(51) <b>E04F 13/21</b>	(2006.01)
<b>E05B 19/02</b>	(2006.01)	<b>E06B 3/54</b>	(2006.01)
<b>E05B 19/04</b>	(2006.01)	(11) 29254	
(11) 28177		(21) 2015-30817	
(21) 2015-30809		(22) 05.03.2015	
(22) 02.03.2015		(73) Potůček Vlastimil, Brno, Veverí, CZ	
(73) ASSA ABLOY Opening Solutions CZ s.r.o., Rychnov nad Kněžnou, CZ		(54) Mezivýplňový konstrukční profil	
(54) Zámek a klíč		(51) <b>A01K 47/02</b>	(2006.01)
(51) <b>E04C 1/41</b>	(2006.01)	<b>A01K 47/06</b>	(2006.01)
<b>E04B 2/14</b>	(2006.01)	(11) 32620	
(11) 28229		(21) 2018-34686	
(21) 2015-30839		(22) 12.02.2015	
(22) 11.03.2015		(73) Martínek Horymír, Hradec nad Moravicí- Žimrovice, CZ	
(73) HELUZ cihlářský průmysl v.o.s., Dolní Bukovsko, CZ		(54) Včelí úl ve tvaru domečku	
(54) Dutinová cihelná tvarovka			

## ND4Q

## První obnovy doby ochrany průmyslových vzorů

(51) 02-04
(11) 37099
(21) 2017-40885
(22) 03.03.2017
(54) Obuv

## ND4Q

### Třetí obnovy doby ochrany průmyslových vzorů

- (51) 25-02
- (11) 34030
- (21) 2007-37015
- (22) 23.02.2007
- (54) Rámeček a kryt technického otvoru

## ND4Q

### Čtvrté obnovy doby ochrany průmyslových vzorů

- |                      |                                  |
|----------------------|----------------------------------|
| (51) 12-16           | (51) 13-03                       |
| (11) 31176           | (11) 31491                       |
| (21) 2002-33789      | (21) 2002-33729                  |
| (22) 07.03.2002      | (22) 13.02.2002                  |
| (54) Střešní spoiler | (54) Zásuvka elektrického proudu |

## PD4A

### Převod práv a ostatní změny majitelů patentů

- |                                                                                                                   |                                                                                                                   |
|-------------------------------------------------------------------------------------------------------------------|-------------------------------------------------------------------------------------------------------------------|
| (11) 304621                                                                                                       | (11) 306202                                                                                                       |
| (21) 2013-488                                                                                                     | (21) 2013-478                                                                                                     |
| (73) Chod Jiří doc. Ing., CSc., Praha 5, Stodůlky, CZ<br>Zahradník Pavel prof. Ing., CSc., Praha 3, Vinohrady, CZ | (73) Sight Vision s.r.o., Hora Svaté Kateřiny, CZ                                                                 |
| (11) 304621                                                                                                       | (11) 306202                                                                                                       |
| (21) 2013-488                                                                                                     | (21) 2013-478                                                                                                     |
| (73) Sight Vision s.r.o., Hora Svaté Kateřiny, CZ                                                                 | (73) Chod Jiří doc. Ing., CSc., Praha 5, Stodůlky, CZ<br>Zahradník Pavel prof. Ing., CSc., Praha 3, Vinohrady, CZ |

## PD1K

### Převod práv a ostatní změny majitelů užitečných vzorů

- |                                                                                                                                        |                                                                              |
|----------------------------------------------------------------------------------------------------------------------------------------|------------------------------------------------------------------------------|
| (11) 32432                                                                                                                             | (11) 34601                                                                   |
| (21) 2018-35321                                                                                                                        | (21) 2020-37501                                                              |
| (73) Kurial Radim, Záříčí, CZ                                                                                                          | (73) Nordic Group BV, 2132 WT Hoofddorp, NL                                  |
| (11) 33712                                                                                                                             | (11) 35599                                                                   |
| (21) 2019-36766                                                                                                                        | (21) 2021-39173                                                              |
| (73) Dr.Staněk spol. s r.o., Praha 1, Staré Město, CZ<br>Fakultní nemocnice Hradec Králové, Hradec Králové, Nový Hradec<br>Králové, CZ | (73) Křovák Jakub, Praha 2, Nové Město, CZ<br>Olt Jan, Praha 5, Stodůlky, CZ |
| (11) 34241                                                                                                                             |                                                                              |
| (21) 2020-37527                                                                                                                        |                                                                              |
| (73) Dr.Staněk spol. s r.o., Praha 1, Staré Město, CZ<br>Fakultní nemocnice Hradec Králové, Hradec Králové, Nový Hradec<br>Králové, CZ |                                                                              |

## PD4Q

### Převod práv a ostatní změny vlastníků průmyslových vzorů

- |                                                                   |
|-------------------------------------------------------------------|
| (11) 37099                                                        |
| (21) 2017-40885                                                   |
| (73) VM Footwear s.r.o., Strážnice, CZ                            |
| (11) 37871                                                        |
| (21) 2020-41801                                                   |
| (73) Česká republika - Ministerstvo obrany, Praha 6, Hradčany, CZ |

### Zamítnuté a částečně zamítnuté přihlášky ochranných známek před zveřejněním

Kapitola obsahuje údaje o rozhodnutích o přihláškách ochranných známek, u kterých byly na základě provedeného věcného průzkumu shledány Úřadem důvody pro zamítnutí přihlášky ochranné známky podle ustanovení § 4 nebo 6 zákona č. 441/2003 Sb. Na základě toho Úřad vydal rozhodnutí o zamítnutí přihlášky podle ustanovení § 22 zákona č. 441/2003 Sb., a to pro celý seznam výrobků a služeb nebo pro jeho část. Údaje o výsledku rozhodnutí (zamítnutí přihlášky, částečně zamítnutí přihlášky) jsou uvedeny jako datum právní moci rozhodnutí/výsledek rozhodnutí.

(210) **O-538448**  
(540)  
(592) Slovní  
14.02.2022/NABYTÍ P.M. - ČÁSTEČNÉ ZAMÍTNUTÍ PŘIHLÁŠKY

**1. FC SLOVÁCKO**

(210) **O-574302**  
(540)  
(592) Slovní  
22.02.2022/NABYTÍ P.M. - ZAMÍTNUTÍ PŘIHLÁŠKY

**SHOW PARK**

(210) **O-544973**  
(540)  
(592) Slovní  
17.02.2022/NABYTÍ P.M. - ZAMÍTNUTÍ PŘIHLÁŠKY

**ASISTENT/KA ROKU**

(210) **O-574419**  
(540)

(210) **O-570822**  
(540)  
(592) Slovní  
14.02.2022/NABYTÍ P.M. - ZAMÍTNUTÍ PŘIHLÁŠKY

**Tvoje kšandy**

**Eminent**  
**GRAIN FREE**

(210) **O-571981**  
(540)  
(592) Slovní  
08.02.2022/NABYTÍ P.M. - ZAMÍTNUTÍ PŘIHLÁŠKY

**ČESKÝ INSTITUT VZDĚLÁVÁNÍ**

(593) Obrazová  
18.02.2022/NABYTÍ P.M. - ZAMÍTNUTÍ PŘIHLÁŠKY

(210) **O-571986**  
(540)  
(592) Slovní  
08.02.2022/NABYTÍ P.M. - ZAMÍTNUTÍ PŘIHLÁŠKY

**Český průmyslový institut vzdělávání**

(210) **O-574643**  
(540)

**DOKONALÁ**  
*káva* **CZ**

(210) **O-572946**  
(540)  
(592) Slovní  
15.02.2022/NABYTÍ P.M. - ZAMÍTNUTÍ PŘIHLÁŠKY

**PRAHA, KLASIKA**

(593) Obrazová  
12.02.2022/NABYTÍ P.M. - ZAMÍTNUTÍ PŘIHLÁŠKY

(210) **O-573888**  
(540)  
(592) Slovní  
15.02.2022/NABYTÍ P.M. - ZAMÍTNUTÍ PŘIHLÁŠKY

**BARBERSHOP**



## Zveřejněné přihlášky ochranných známek

(210) **O-538448**

(220) 29.03.2017

(320) 29.03.2017

(511) 16, 18, 24, 25, 26, 41

(540)

### 1. FC SLOVÁCKO

(592) Slovní

(510) (16) tiskoviny, časopisy, periodika, fotografie, propisky, papírové vlajky a vlaječky, sběratelské kartičky, plakáty, pohlednice, samolepky; (18) klíčenky; (24) vlajky a vlaječky s výjimkou papírových; (25) cvičební úbory, dresy, šály, čepice, zejména baseballové; (26) oděvní doplňky v podobě textilních nášivek; (41) činnost fotbalového klubu, pronájem a provozování stadiónů, sportovní činnost zaměřená zejména na kopanou.

(730) **1.FC SLOVÁCKO, a.s.**, Stonky 566, Uherské Hradiště, 68601, CZ

(210) **O-573448**

(220) 15.07.2021

(320) 15.07.2021

(511) 6, 9, 12, 16, 17, 19, 22, 28, 35, 40

(540)

(593) Obrazová

(510) (6) kovové a ocelové konstrukce, zámečnické potřeby, kovové a ocelové výrobky, zámečnické výrobky, vše v rámci třídy 6; (9) autorádia, přehrávače a jiná zařízení pro přenos zvukového záznamu k zabudování v motorovém vozidle, reproduktory, autoantény, televizní přístroje, audio-video a hi-fi technika, zesilovače, aqualizery k radiopřijímačům a hi-fi soupravám, imobilizery elektrické a elektronické spadající do třídy 9, integrované elektronické bezpečnostní systémy pro motorová vozidla, centrální uzamykání vozů a centrální stahování oken, elektroinstalační materiál, autopojistky, měřicí přístroje a měřicí technika, hasicí přístroje, výstražné trojúhelníky, počítače, přilby motocyklové, crossové a cyklistické, antény, akumulátory elektrické pro vozidla, nabíječky baterií, navigační přístroje, elektrické objímky, pojistky, tachometry, otáčkoměry, regulátory světla, termostaty, ochranné plachty; (12) zvuková signalizační zařízení a alarmy do motorových vozidel, plastové kryty kol, disky, volanty, sněhové řetězy, automobilová střešní okna, imobilizery mechanické do motorových vozidel, střešní nosiče zavazadel, kol, lyží, střešní boxy jako nosiče zavazadel, dětské bezpečnostní sedačky do motorových vozidel i pro kola, ochranné a ozdobné lišty na karosérie, stěrače skel, potahy na sedadla vozidel, spoiler, pneumatiky, magnetické nosiče zavazadel a lyží, karosářské díly, automobilové zapalovače cigaret, směrovky, plachtové kryty kol (blatníky); (16) papír a výrobky z papíru, a to tiskoviny všeho druhu, fotografie, psací, školní a kancelářské potřeby, zejména k reklamním účelům, lepenka, tiskárenské výrobky, především bannery a lepenkové stojany všeho druhu, samolepky, periodické a neperiodické tiskoviny, noviny, časopisy, mapy, katalogy, prospekty, plakáty, letáky a jiné propagační, reklamní a informační materiály z papíru, pohlednice; (17) těsnění a izolace elektrická, tepelná a akustická, těsnicí a izolační materiály na bázi pěnových plastů (polystyren, extrudovaný polystyren, pěnový polyuretan, pěnový polyetylén), fólie a střešní fólie - v rámci této třídy; (19) krovy pro střechy nekovové, střechy (nekovové-), střešní krytiny nekovové, vazníky (nekovové-), dřevěné domy, nekovové pergoly, nekovové altány, nekovové zahradní domky, dřevostavby, nekovová garážová stání; (22) plachtoviny, pytle pro přepravu a uskladnění zboží, autoplachty (plachty vozové), autoplachty na všechny typy vozidel, plachtové krytí pro nadrozměrné přepravy, plachty pro lodní a železniční přepravu, plachtové krytí pro zemědělskou techniku, plachtové krytí pro zahradnictví; (28) hry a hračky, tělocvičné a sportovní potřeby, plastové vodní skluzavky, skákací hrady, molitanové kostky, zorbingové koule; (35) reklamní a propagační služby, pronájem reklamních ploch a reklamních materiálů, venkovní reklama, vydávání a aktualizování reklamních materiálů, zaslání a rozšiřování reklamních materiálů všeho druhu (jako např. letáků, prospektů, tiskopisů, vzorků, publikací programů apod.), uveřejňování reklamních textů, organizování reklamních výstav, pořádání veletrhů pro reklamní účely, zprostředkování rozhlasové a televizní reklamy, poradenství v

obchodní činnosti; (40) zpracování materiálů, a to jejich barvení a galvanizace, potisk autoplachet.

(730) **Jech Robert**, Tovární 1173, Trhové Sviny, 37401, CZ

(740) Halaxová & Halaxová TETRAPAT, Mgr. Eva Halaxová, Jinonická 804/80, Praha 5, Košíře, 15800

(210) **O-574517**

(220) 08.09.2021

(320) 08.09.2021

(511) 9, 16, 35, 38, 41

(540)

### PEJSKÁRIUM

(592) Slovní

(510) (9) podcasty, zvukové záznamy, internetový magazín, elektronický časopis; (16) instruktážní a výukové materiály, knihy, časopisy, kancelářské potřeby, tiskoviny; (35) reklama a propagace, marketing, reklama on-line v počítačové síti, zajištění a realizace reklamních kampaní; (38) podcasting, přenos podcastů, komunikace prostřednictvím on-line blogu, služby šíření informací prostřednictvím sítě; (41) tvorba a produkce podcastů, tvorba vzdělávacího obsahu pro podcasty, psaní blogů, online kurzy, vzdělávací webináře, publikační činnost, organizování a pořádání konferencí a seminářů, vzdělávání, školení, zábava, sportovní a kulturní činnosti.

(730) **Hošková Tereza Bc.**, Kodaňská 1459/48, Praha 10, 10100, CZ

(210) **O-574683**

(220) 16.09.2021

(320) 16.09.2021

(511) 36, 41

(540)

### Dům Radost

(592) Slovní

(510) (36) pronajímání nemovitostí, bytů a kanceláří k dlouhodobému i krátkodobému užívání; (41) pořádání výstav ke kulturním a vzdělávacím účelům, pořádání kulturních akcí.

(730) **Dům RADOST a.s.**, náměstí Winstona Churchilla 1800/2, Praha 3, Žižkov, 13000, CZ

(740) Bc. Tomáš Kašpar MBA, K Babickým Hranicím 186/8, Říčany, Strašín, 25101

(210) **O-574697**

(220) 17.09.2021

(320) 17.09.2021

(511) 12, 25, 28, 31

(540)



(593) Obrazová

(510) (12) rybářské čluny; (25) rybářské oděvy; (28) rybářské návnady, umělé rybářské návnady a nástrahy, sportovní potřeby a vybavení, vybavení pro lov a rybolov, bumerangy, čidla záběru [rybářské náčiní], clony

[maskovací] sportovní vybavení, držáky rybářských prutů, elektronické indikátory záběru k použití při rybolovu na udici, háčky na ryby, harpunovací pušky [sportovní výstroj], harpunové pušky na rybolov (potápěčské vybavení), harpuny na harpunová děla (sportovní potřeby), hroty loveckých šípů, indikátory záběru [rybářské náčiní], katapultovací kapsičky na návnady, koncovka pro rybářské náčiní, krabičky na rybářské mušky, krabičky na rybářské náčiní, krabičky na rybářské návnady, lovecké luky, lovecké návnady, lovecké návnady v podobě kachen, lovecké posedy [sportovní potřeby], lovecké úkryty [sportovní potřeby], lovecké vábničky, maskovací clony [sportovní výstroj], maskovací zástěny pro lovecké účely, nafukovací čluny na rybaření [float tube], nahazovací rybářské vlasce, návazce na muškaření, návnadové tašky na uchovávání živé návnady, návnady na lov vodního ptactva, návnady pro lov a rybolov, (obrtlíky) rybářské náčiní, odstraňovače rybářských háčků [rybářské náčiní], opěry na rybářské pruty, pachové návnady pro lov a rybolov, páternostery, návazce (rybářské náčiní), plováky pro rybářský sport, podpěry na rybářské pruty, pouzdra na rybářské navijáky, pouzdra na rybářské pruty, proutěné košíky na ryby, pruty na rybářské udice, pruty pro rybaření, pružinové harpuny (potápěčské vybavení), rukojeti rybářských prutů, rybářská olůvka, rybářské bederní pásy, rybářské brašny a brašny přizpůsobené pro rybaření, rybářské háčky, rybářské náčiní, rybářské návazce, rybářské navijáky, rybářské podběráky, rybářské pruty, rybářské rotační třípytky, rybářské sítě do akvárií, rybářské splávky, rybářské vlasce, senzory záběru, signalizátory záběru pro rybolov na udici, síťky na motýly, splávky (plováky) [rybářské potřeby], střívka pro rybolov, ukazatel záseku na rybaření na ledu, umělá volná návnada na rybolov, umělé mušky na sportovní rybolov; (31) krmiva a potrava pro zvířata, živé rybářské nástrahy a návnady, rybářské návnady, krmení (živé nebo přírodní), krmiva pro ryby, krmný šrot.

(591) Barevná

(730) **Mňatinoha Milan**, Krupičná 536, Nové Sedlo, 35734, CZ

(210) **O-574820**

(220) 24.09.2021

(320) 24.09.2021

(511) 9, 35, 41, 42

(540)



(593) Obrazová

(510) (9) bezpečnostní, zabezpečovací, ochranná a signalizační zařízení, aplikační software, systémový software a firmware a software a firmware pro systémovou podporu; (35) reklamní, marketingové a propagační služby, online reklama v počítačové komunikační síti, organizování losování věcných cen k propagačním účelům, partnerský marketing, pořádání soutěží pro reklamní účely; (41) služby v oblasti vzdělávání, zábavy a sportu, organizování konferencí, výstav a soutěží pro kulturní účely, organizování udílení cen, příprava a pořádání vzdělávacích akcí, školicí služby; (42) vývoj softwaru, programování a implementace softwaru, konzultační, poradenské a informační služby v oblasti informačních technologií, služby zabezpečení, ochrany a obnovy v oblasti informačních technologií.

(591) Barevná

(730) **Centrum kybernetické bezpečnosti, z.ú.**, Dopravní 500/9, Praha 10, Uhřetěves, 10400, CZ

(210) **O-575118**

(220) 12.10.2021

(320) 12.10.2021

(511) 6, 9, 16, 18, 20, 21, 24, 25, 28, 35, 36, 37, 39, 41, 42, 43

(540)

## POP OUTLET AND ENTERTAINMENT

(592) Slovní

(510) (6) propagační, reklamní a upomínkové výrobky a předměty z kovu spadající do třídy 6; (9) nosiče záznamů nahrané i nenahrané s výjimkou audiovizuálních, audiokazety nahrané i nenahrané, audioprogramy, hudební díla na nosičích nebo v elektronické podobě, zvukové nahrávky, cd disky, dvd disky, mp3 přehrávače, usb flash disky, blue-ray disky, vše výše uvedené s výjimkou nahraných audiovizuálních děl, elektronické publikace (stažitelné), magnetické karty, kódované karty, obaly na cd disky nebo dvd disky nebo na nosiče záznamů s výjimkou obalů a nosičů audiovizuálních děl, programové vybavení pro počítače, software, hardware výpočetní techniky nebo komunikační nebo informační techniky, interaktivní software, interaktivní databáze, elektronické databáze a databázové produkty, informace a data a databáze a záznamy v elektronické podobě, elektronické nebo datové nebo informační nebo komunikační nebo výpočetní sítě včetně jednotlivých součástí a náhradních dílů obsažených ve třídě 9, multimediální aplikace, elektronické multimediální nebo elektronické informační katalogy, elektronické časopisy, elektronická periodika a knihy v elektronické podobě, počítačový software pro nahrávání, stahování a zpracování obrázků a obrazových dat, software pro tvorbu a organizaci fotografií a obrázků, software pro zacházení s fotografiemi a pro jejich editaci, software a hardware pro digitální zobrazování, software pro tvorbu fotografických alb, hologramy, mikročipové nebo magnetické karty (kódované), podložky pod počítačovou myš, magnety, kryty na mobilní telefony, pouzdra na mobilní telefony, brýle pro 3d projekci, brýle sluneční, ochranné brýle, pouzdra na brýle, části a příslušenství pro všechny výše uvedené výrobky v této třídě; (16) tiskoviny, zejména katalogy, prospekty, fotografie, plakáty, periodické a neperiodické publikace, propagační, reklamní a upomínkové materiály a předměty z papíru spadající do třídy 16; (18) zavazadla a tašky, školní tašky, deštníky; (20) propagační, reklamní a upomínkové výrobky a předměty ze dřeva spadající do třídy 20; (21) propagační, reklamní a upomínkové výrobky a předměty ze skla, keramiky a porcelánu spadající do třídy 21; (24) bytové textil, propagační, reklamní a upomínkové výrobky a předměty z textilu spadající do třídy 24; (25) oděvy, obuv, pokrývky hlavy; (28) hry, hračky a výrobky určené ke hraní, zábavní a herní zařízení, sportovní potřeby a potřeby pro hry; (35) sjednocení různého zboží, aby si zákazníci mohli toto zboží pohodlně prohlédnout a koupit v prostorách obchodního a nákupního centra, maloobchod a velkoobchod s oděvy, obuví a výrobky výše uvedenými ve třídě 16, obchodní poradenství a informace pro spotřebitele, inzertní, reklamní a propagační činnost prostřednictvím jakéhokoliv média, plánování obchodních a propagačních akcí, pomoc při řízení obchodní činnosti, obchodní administrativy, kancelářské práce, pronájem reklamních a informačních ploch, pronájem kancelářského nábytku, pronájem reklamních stojanů, pronajímání obchodů, pronájem mobilních prodejních stánků, aktualizace a údržba dat v počítačových databázích, nábor zaměstnanců; (36) správa movitého a nemovitého majetku, pronajímání obchodního prostor, pronájem nebytových prostor, pronajímání obchodů; (37) stavby a opravy budov, instalační služby, a to instalace a opravy elektrických spotřebičů, vodovodních zařízení, plynových spotřebičů, klimatizačních zařízení a výtahů, pronájem řemeslného nářadí a náčiní, instalace stavebních konstrukcí, restaurování a konzervace sbírkových předmětů; (39) doprava, pronájem parkovacích ploch, balení a skladování zboží, organizování cest; (41) příprava a pořádání společenských akcí, výstav (v rámci této třídy), workshopů, seminářů, symposií, konferencí, přednášek, odborných kurzů a besed, výchovná, vzdělávací a zájmová činnost mládeže i dospělých, informační a průvodcovské služby v rámci této třídy, předvádění sbírkových předmětů a modelů ke vzdělávacím účelům, vydavatelská a publikační činnost, tvorba (nahrávání) audiovizuálních záznamů, služby online hraní her, provozování divadla, provozování kina; (42) navrhování, konstruování a stavba modelů strojů a zařízení pro vzdělávací účely, architektonické služby, navrhování interiérové dekorace; (43) služby spojené s poskytováním jídla a pití spadající do této třídy, přechodné ubytování, pronájem nábytku a společenských místností.

(730) **The Prague Outlet s.r.o.**, Ke Kopanině 421, Tuchoměřice, 25267, CZ

(210) **O-575140**

(220) 13.10.2021

(320) 13.10.2021

(511) 9, 16, 40

(540)

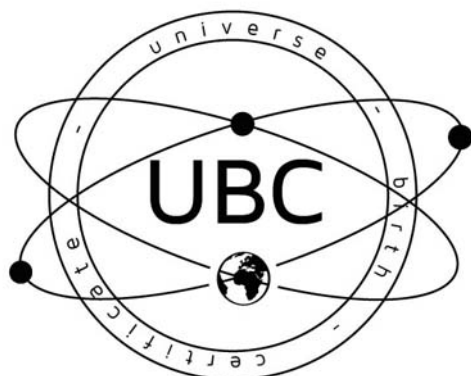

(593) Obrazová

(510) (9) software pro vytváření virtuálních obrazů, softwarové aplikace, počítačový software, počítačový software pro správu osobních informací, počítačový software pro vytváření, autorizaci, distribuci, stahování, přenášení, přijímání, přehrávání, editování, extrakci, kódování, dekódování, zobrazování, ukládání a organizování textu, grafiky, obrazu, audio, video a multimediálního obsahu a elektronických publikací, elektronické publikace s možností stažení, přístroje pro uchování dat, čipy, disky a pásky obsahující počítačové programy či software nebo určené k jejich zaznamenání, přístroje a zařízení s umělou inteligencí; (16) obrazy a kaligrafická díla, obrazy ve formě tištěných fotografií, grafické reprodukce, plakáty, pasparty pro rámování obrazů, trojrozměrné nástěnné dekorace z papíru, alba, fotoalba, knihy k nalepování výstřižků (alba), pergamenový papír, pohlednicový papír, poznámkové bloky; (40) rámování obrazů, tiskařské služby, 3D tisk, digitální tisk, zpracování fotografických obrazů, tisk obrazů na objekty, tištění fotografických obrazů z digitálních médií.

(730) **SPACE REGISTRY s.r.o.**, Kaprova 42/14, Praha 1, Staré Město, 11000, CZ

(740) zaeRkované s.r.o., Vršovické náměstí 111/2, Praha 10, Vršovice, 10100

(210) **O-575225**

(220) 15.10.2021

(320) 15.10.2021

(511) 11, 35, 40

(540)

**IQX**

(592) Slovní

(510) (11) topné, ventilační a klimatizační systémy, zařízení na zpětné získávání tepla ze vzduchu, filtrační zařízení (vzduchová), vzduchové vysoušeče, ohřívače vody se vzduchovým tepelným čerpadlem, tepelná čerpadla a výměníky, tepelná čerpadla na zpracování energie, vzduchotechnické zařízení fungující na principu rekuperace vzduchu, zařízení na úpravu vzduchu, jejich součásti a příslušenství, vzduchotechnika, vzduchotechnické zařízení se systémem efektivního větrání, vzduchotechnické potrubí, komponenty k vzduchotechnickému potrubí, rekuperační jednotky, zařízení k filtraci, odsávání a recirkulaci vzduchu, akumulační nádrže, výparníky, větrací jednotky, podlahové topení, komínové roury, kouřovody, komínové klapky, přístroje pro distribuci vody a vzduchu, vše spadající do třídy 11; (35) maloobchodní a velkoobchodní služby s výrobky výše uvedenými ve třídě 11, elektronický obchod prostřednictvím Internetu (e-shop) s výrobky výše uvedenými ve třídě 11, obchodní řízení a vedení projektů obnovitelné energie, sběr a zpracování provozních dat spojených s projekty obnovitelné energie, služby porovnávání cen energií, merchandising; (40) zpětné získávání materiálu z odpadu, zpětné získávání pevných látek z vodního prostředí chemickým srážením, regenerace vzduchu, úprava a čištění vzduchu a vody, výroba elektrické energie z obnovitelných zdrojů, výroba elektrického proudu a energie pro druhé

(730) **Světlik Miroslav**, Lýčková 1160, Kamenice, Ládví, 25168, CZ

(740) zaeRkované s.r.o., Vršovické náměstí 111/2, Praha 10, Vršovice, 10100

(210) **O-575233**

(220) 15.10.2021

(320) 15.04.2021

(511) 9, 35, 36, 42

(540)

**SaltPay**

(592) Slovní

(510) (9) software, aplikační software, hardware a platformy včetně těch týkající se obchodu, e-commerce, plateb, e-plateb (elektronických plateb), faktoringu, podnikatelských půjček, spotřebitelských půjček, objednávacích služeb, řízení zásob, dopravy, dodávacích služeb, péče o zákazníky, managementu v oblasti péče o zákazníky, obchodního managementu, obchodní optimalizace, reklamy a marketingu, software pro prodejní místa (platební zařízení), aplikační software, hardware a platformy, hardware, terminály a zařízení pro zadávání a zprostředkování plateb skrze platební místa (platební zařízení), bezkontaktních plateb a elektronických plateb, včetně těch, které obsahují sim karty, skenery, tiskárny, systémy pro elektronická prodejní místa (platební zařízení), kódované čipové karty; (35) obchodní podnikání, obchodování s výše uvedenými výrobky ve tř. 9, služby řízení obchodní činnosti v oblasti elektronického obchodování, jmenovitě ty, které se týkají plateb, elektronických plateb, prodejního místa a softwaru, který s nimi souvisí, služby v oblasti řízení zásob, objednávkové služby (pro třetí strany), počítačové objednávání zboží, služby automatického doobjednávání pro firmy, obchodní administrativa, obchodní správa v oboru dopravy a doručování, reklamní, marketingové a propagační služby, řízení odběratelských vztahů (customer relationship management) a služby obchodní optimalizace, správa zákaznických věrnostních, motivačních nebo propagačních programů, administrativní podpora a zpracování dat (služby), poskytování informací, podpory a poradenství zákazníkům v souvislosti s výše uvedeným v rámci této třídy; (36) bezkontaktní platební služby a služby týkající se prodejních míst, usnadňování zpracování plateb skrze prodejní místa, bezkontaktních plateb, elektronických plateb a transakcí skrze platební místa, poskytování obchodních úvěrů a poskytování spotřebitelských úvěrů, poskytování informací, podpory a finančního poradenství vztahujících se k výše uvedenému v rámci této třídy; (42) softwarové služby, jmenovitě návrh, tvorba, instalace, aktualizace, údržba a technická podpora softwaru v oblasti obchodu, elektronického obchodování, optimalizace obchodu, podpory obchodování, plateb, elektronických plateb, finančních služeb, factoringu, podnikatelských půjček, spotřebitelských úvěrů, objednávacích služeb, řízení zásob, dopravy, dodávacích služeb, služeb zákazníkům, managementu v oblasti péče o zákazníky, reklamy a marketingu, hardwarové služby, jmenovitě návrh, tvorba, údržba a aktualizace zařízení a terminálů vztahujících se k obchodu, elektronickému obchodování, optimalizaci obchodu, obchodní podpoře, platbám a elektronickým platbám, poskytování informací, poradenství a podpory zákazníkům v souvislosti s výše uvedeným v rámci této třídy.

(730) **Salt Pay Co Limited**, 4th Floor, Harbour Place, South Church Street, P.O. Box 10240, KY11002 Grand Cayman, KY

(740) Felix a spol. advokátní kancelář, s.r.o., Mgr. Tomáš Pekárek, advokát, U Nikolajky 5, Praha 5, Smíchov, 15000

(210) **O-575251**

(220) 18.10.2021

(320) 18.10.2021

(511) 25, 35

(540)

**Cartel your Style**

(592) Slovní

(510) (25) džíny a džínové oblečení, oděvy, obuv, dětská obuv, kožená obuv, dámská obuv, pánská obuv, kalhoty, krátké kalhoty, elastické kalhoty, kalhoty, šortky, sportovní kalhoty, teplákové kalhoty, kalhoty na běžné nošení, trika bez rukávů, trička, trička s potiskem, trička [s krátkým rukávem], trička s dlouhým rukávem, mikiny, mikiny s kapucí, bundy, bundy bez rukávů, bundy krátké, bundy prošívané, bundy z kožešiny, bundy z kůže, čelenky (oděvy), čepice, čepice s kšiltem, čepice z umělé kožešiny, cvičební oděvy, košile, společenské košile, sukně, šaty, kožené šaty, letní šaty, večerní šaty, společenské šaty, ponožky, punčochové ponožky, spodní prádlo, noční košile a pyžama, teplákové bundy, teplákové šortky, vrchní části teplákových souprav, vesty, teplé vesty, kožené vesty, rukavice, šály, kabáty, tílka, roláky, svetry, halenky [blůžky]; (35) maloobchodní prodej oblečení, velkoobchodní prodej oblečení, reklama, propagace prodeje, obchodní propagace.

(730) **Milan Gunár**, Důlní 177/102, Bílina, Mostecké Předměstí, 41801, CZ

(740) Mgr. Jiří Macek, Sázavská 751/16, Praha 2, Vinohrady, 12000

(210) **O-575373**

(220) 24.10.2021

(320) 24.10.2021

(511) 1, 3, 5, 9, 10, 12, 16, 19, 20, 21, 24, 25, 27, 35, 37, 39

(540)



(593) Obrazová

(510) (1) chemické látky pro použití v průmyslu, disperze, chladiva, chladicí kapaliny pro motory vozidel, chemická aditiva do olejů, chemická aditiva do paliv, destilovaná voda, odmašťovací činidla (jiná než k použití v domácnosti), odmašťovací přípravky k použití ve výrobních procesech, nemrznoucí směsi pro ostříkovače čelního skla, rozmrazovací spreje na čelní skla, nemrznoucí (rozmrazovací) kapaliny, látky na odstraňování lepidel, chemické výrobky používané při odstraňování barev; (3) neléčivé kosmetické a toaletní přípravky, mýdla, šampóny, deodoranty, krémy na ruce, čisticí pasty a gely na ruce, ochranné krémy na ruce, prací prostředky, přípravky na čištění, leštění, drhnutí, broušení, odmašťování, úklidové prostředky, směsi na mytí oken, kapaliny na mytí skel do ostříkovačů vozidel, kapaliny na čištění čelních skel vozidel, automobilové šampóny, osvěžovače vzduchu, podlahové vosky, lešticí vosky, leštidla na podlahu, směsi na leštění podlah, přípravky na ošetřování podlah, přípravky na čištění podlah, přípravky na mytí podlah, přípravky na leštění podlah, přípravky na odstraňování barev, benzín na odstraňování skvrn, činidla na odstraňování skvrn, rozpouštědla na odstraňování barev, přípravky na odstraňování laku, přípravky na odstraňování skvrn, přípravky na odstraňování vosku, přípravky pro odstraňování rzi, rozpouštědla na odstraňování laku, přípravky na odstraňování vodního kamene; (5) farmaceutické výrobky, léčebné přípravky, hygienické přípravky pro zdravotnické účely, dezinfekční přípravky pro hygienické účely, dezinfekční mýdla, dezinfekční ubrousky, napuštěné dezinfekční ubrousky, antibakteriální, dezinfekční přípravky, osvěžovače vzduchu (deodoranty), osvěžovače vzduchu do automobilů, osvěžovače vzduchu ve spreji, dezinfekční prostředky, antigenní testy; (9) osobní ochranné prostředky proti nehodám, pracovní ochranné oděvy, ochranné obleky, výstražné oděvy, například s retroreflexními prvky, ochranné rukavice, chrániče hlavy, ochranné přilby, chrániče obličeje, ochranné pomůcky, ochranné brýle, prostředky pro ochranu dýchacích orgánů (jiné než pro lékařské účely); (10) chrániče sluchu a jejich příslušenství, ušní ucpávky, ortopedické nákolénky, roušky pro lékařské nebo hygienické účely, respirátory (jiné než pro filtraci vzduchu), rukavice masážní, zdravotní; (12) vozíky na čištění a jejich příslušenství, pneumatiky; (16) papírnické zboží, kancelářské potřeby (kromě nábytku), psací potřeby, školní potřeby, plastové archy, fólie, sáčky pro balení, plastové obaly, sáčky do odpadkových košů z papíru nebo umělých hmot, papírové ručníky, papírové utěrky, papírové informační tabulky, papírové ubrusy, papírové ubrousky, toaletní papír, samolepky, papírové cedule, papírové podložky; (19) informační tabulky plastové; (20) nábytek, zrcadla, nekovové nádoby na skladování a přepravu, vývěsní tabule v rámci této třídy, stojany na ručníky (nábytek); (21) domácí a kuchyňské potřeby, pomůcky pro čištění, rukavice pro domácí použití, pro leštění, práce na zahradě, úklid nebo čištění, zásobníky na papírové ručníky, zásobníky a dávkovače na mýdlo, čisticí a úklidové potřeby, utěrky na čištění a úklid, hadry, smetáky, smetáčky a lopatky, mopy, vědra, koše na odpady, nádoby na odpad, stojany na papírové utěrky a papírové ručníky, dávkovače na ubrousky, zásobníky na ubrousky, držáky na toaletní papír, stojany a držáky na koše, zásobníky na papírové hygienické sáčky, násady na smetáky; (24) textilie, textilní ručníky, utěrky na sklo, textilní ubrusy, textilní ubrousky; (25) oděvy, obuv, pokrývky hlavy, pracovní oděvy, pracovní obuv, oděvy výstražné (nikoliv ochranné), oděvy s retroreflexními prvky (nikoliv ochranné); (27) rohože; (35) reklamní a propagační činnost, pomoc při řízení obchodní činnosti, zprostředkování obchodních kontaktů, zprostředkování a vyhledávání multimediálních informací pro reklamní a obchodní účely, systemizace informací do počítačových databází, on-line inzerce a prezentace v počítačové síti, obchodní průzkum, marketing, organizace reklamních a obchodních předváděcích akcí a přehlídek výrobků a služeb, organizace a řízení prezentací výrobků, vydávání tiskovin pro reklamní účely, vydávání

tiskovin pro reklamní účely v elektronické podobě, elektronické publikování tiskovin pro reklamní účely, šíření reklamních materiálů (prospektů, brožur a tiskovin), analýza a průzkum trhu, služby obchodního zastoupení, poskytování obchodních informací, rovněž prostřednictvím internetu, kabelových sítí nebo jiných forem datového přenosu, obchodní poradenská a konzultační činnost ve vztahu ke službám zahrnutým výše ve třídě 35; (37) pronájem čisticích zařízení, pronájem čisticích strojů, pronájem čisticích přístrojů, čištění, čištění interiérů budov, čištění nebo broušení pemzou, čištění oken, čištění koberců, tapetování, úklid interiérů budov, úklidové služby pro byty a kanceláře, služby v oblasti ochranné dezinfekce, dezinfekce a deratizace chemickými látkami (toxickými), služby v oblasti speciální ochranné dezinfekce, dezinfekce a deratizace v potravinářských nebo zemědělských provozech (s výjimkou úseku rostlinolékařské péče); (39) skladování, balení, doprava, rozvoz a doručování zboží, zajišťování a zprostředkování dopravy a přepravy, nákladní doprava, služby řidičů, doručovací služby, včetně expres doručování, uskladňování zboží, pronájem skladovacích kontejnerů a skladišť, pronájem garáží a parkovacích ploch, pronájem vozidel a kamiónů, odborná informační a konzultační činnost v oblasti služeb zahrnutých výše ve třídě 39.

(730) **HYGOTREND, s.r.o.**, Kbel 200, Benátky nad Jizerou, 29471, CZ

(740) Loskotová & partneři, patentová a známková kancelář, Ing. Gabriela Loskotová, K závětinám 727, Praha 5, Reporyje, 15500

(210) **O-575404**

(220) 25.10.2021

(320) 25.10.2021

(511) 37, 42, 43

(540)

## BULB SHARING

(592) Slovní

(510) (37) instalace systémů osvětlení, instalace systémů elektrického osvětlení a energetických systémů; (42) poradenství a projektování v oblasti osvětlovací, optické techniky; (43) pronájem osvětlovacích těles.

(730) **Medřícký Hýnek**, Sázavská 2031/32, Praha 2, Vinohrady, 12000, CZ

(740) PATENT SKY s.r.o., Karlovarská 814/115, Praha 6, Řepy, 16100

(210) **O-575425**

(220) 26.10.2021

(320) 26.10.2021

(511) 19, 36, 37, 42

(540)



(593) Obrazová

(510) (19) stavební materiály všeho druhu, montované rodinné domky a domy, přenosné domy a komerční objekty, vše nekovové a spadající do třídy 19; (36) zprostředkovatelská, konzultační a poradenská činnost v oblasti obchodu s nemovitostmi, činnost realitní kanceláře, nájem, pronájem, koupě, prodej a správa nemovitostí zařazených do této třídy, pronájem nebytových prostor pro komerční účely, investiční a developerská činnost, finanční služby v investiční výstavbě, poradenská a zprostředkovatelská činnost v uvedených oblastech; (37) stavby, stavebnictví, stavitelství, stavební dozor, stavební informace, stavební práce všeho druhu spadající do třídy 37, montáž, opravy a servis montovaných rodinných domků a komerčních objektů, přípravné a dokončovací práce pro stavby, údržba nemovitostí, zprostředkovatelská a poradenská činnost v uvedených oblastech; (42) projektová, inženýrská a designerská činnost v investiční výstavbě, příprava a vypracování technických návrhů, zprostředkovatelská, poradenská a obstaravatelská činnost v uvedených oblastech, projekce (stavební), projektová činnost, inženýrská činnost.

(591) Barevná

(730) **RD Rýmařov Invest Holding a.s.**, 8. května 1191/45, Rýmařov, 79501, CZ

(740) Macek and Partners, Mgr. Jiří Macek, Sázavská 751/16, Praha 2, Vinohrady, 12000



(210) **O-575685**

(220) 08.11.2021

(320) 08.11.2021

(511) 41

(540)

### Pro Libertate

(592) Slovní

(510) (41) online vydávání elektronických knih a časopisů, pořádání a vedení konferencí, pořádání a vedení kongresů, pořádání a vedení seminářů, pořádání a vedení workshopů, předávání know-how, vydávání knih, vydávání textů, s výjimkou reklamních, vzdělávací služby.

(730) **Institut práva a občanských svobod, z.s.**, Kozi 916/5, Praha 1, Staré Město, 11000, CZ

(210) **O-575727**

(220) 10.11.2021

(320) 10.11.2021

(511) 35, 36, 37, 45

(540)

### rad capital

(592) Slovní

(510) (35) propagační činnost, pomoc při řízení obchodní společnosti, obchodní administrativa, kancelářské práce; (36) služby nemovitostní, obstaravatelská činnost ve správě bytového a nebytového fondu, zprostředkování v investiční výstavbě; (37) stavební služby, instalační služby a opravy, a to instalace a opravy elektrospotřebičů, klimatizačních zařízení, požárních hlásičů, topných zařízení, výtahů, instalace dveří a oken, kuchyňského zařízení, technických sítí na staveništích, opravy vedení elektrického proudu, skladů, údržba potrubí, důlní těžba, těžba ropy a plynu; (45) právní služby, bezpečnostní služby pro fyzickou ochranu hmotného majetku a osob.

(730) **rad capital a.s.**, Senovážné náměstí 1465/7, Praha 1, Nové Město, 11000, CZ

(210) **O-575728**

(220) 10.11.2021

(320) 10.11.2021

(511) 35, 36, 37, 45

(540)

RAD | CAPITAL

(593) Obrazová

(510) (35) propagační činnost, pomoc při řízení obchodní společnosti, obchodní administrativa, kancelářské práce; (36) služby nemovitostní, obstaravatelská činnost ve správě bytového a nebytového fondu, zprostředkování v investiční výstavbě; (37) stavební služby, instalační služby a opravy, a to instalace a opravy elektrospotřebičů, klimatizačních zařízení, požárních hlásičů, topných zařízení, výtahů, instalace dveří a oken, kuchyňského zařízení, technických sítí na staveništích, opravy vedení elektrického proudu, skladů, údržba potrubí, důlní těžba, těžba ropy a plynu; (45) právní služby, bezpečnostní služby pro fyzickou ochranu hmotného majetku a osob.

(730) **rad capital a.s.**, Senovážné náměstí 1465/7, Praha 1, Nové Město, 11000, CZ

(210) **O-575729**

(220) 10.11.2021

(320) 10.11.2021

(511) 35, 36, 37, 45

(540)

R | C

(593) Obrazová

(510) (35) propagační činnost, pomoc při řízení obchodní společnosti, obchodní administrativa, kancelářské práce; (36) služby nemovitostní, obstaravatelská činnost ve správě bytového a nebytového fondu, zprostředkování v investiční výstavbě; (37) stavební služby, instalační služby a opravy, a to instalace a opravy elektrospotřebičů, klimatizačních zařízení, požárních hlásičů, topných zařízení, výtahů, instalace dveří a oken, kuchyňského zařízení, technických sítí na staveništích, opravy vedení elektrického proudu, skladů, údržba potrubí, důlní těžba, těžba ropy a plynu; (45) právní služby, bezpečnostní služby pro fyzickou ochranu hmotného majetku a osob.

(730) **rad capital a.s.**, Senovážné náměstí 1465/7, Praha 1, Nové Město, 11000, CZ

(210) **O-575783**

(220) 11.11.2021

(320) 11.11.2021

(511) 9, 38, 42

(540)

### Blogic - Kód úspěchu

(592) Slovní

(510) (9) zařízení pro monitorování informačních technologií, počítače, počítačové programy (software), počítačové informační nebo komunikační systémy a technologie, počítačové sítě; (38) samostatný přenos dat nebo informací prostřednictvím telekomunikačních zařízení, počítačů, služby zabezpečující audiovizuální komunikaci prostřednictvím informačních a telekomunikačních sítí, a to počítačové sítě Internet a intranet a satelitu, výměna a šíření informací a zpráv prostřednictvím telekomunikační sítě, datové sítě, informační nebo komunikační nebo elektronické techniky, poskytování přístupu k on-line službám, služby webových portálů spadající do této třídy, počítačový přenos obrazu a zvuku, informační služby na internetu v oblasti telekomunikací, poskytování datových a telekomunikačních služeb, služby konverze přenosového protokolu formátu a kódu v rámci telekomunikací, služby zprostředkování přístupu k počítačové síti, služby datové sítě, pronájem informačních a komunikačních míst v rámci telekomunikací; (42) poskytování software – tvorba počítačových programů (programování počítačů), programátorský servis – instalační a servisní služby v oblasti počítačového software, informačních systémů a technologií, výzkum, vývoj a projektování software a hardwaru, počítačové analýzy, implementace v oblasti informačních technologií, správa počítačů a počítačových sítí, testování počítačů a software, pronájem software a počítačové techniky, konzultační a poradenská činnost v oblasti software, počítačů a informačních a komunikačních technologií, tvorba a poskytování internetových (webových) aplikací, počítačová grafika, počítačová simulace, technické projektování ve výpočetní technice, poskytování vyhledávacích nástrojů pro vyhledávání na internetu.

(730) **Business Logic s.r.o.**, Nad Stráněmi 5656, Zlín, 76005, CZ

(210) **O-575784**

(220) 11.11.2021

(320) 11.11.2021

(511) 9, 38, 42

(540)

### Kód úspěchu

(592) Slovní

(510) (9) zařízení pro monitorování informačních technologií, počítače, počítačové programy – software, počítačové informační nebo komunikační systémy a technologie, počítačové sítě; (38) Samostatný přenos dat nebo informací prostřednictvím telekomunikačních zařízení, počítačů, služby zabezpečující audiovizuální komunikaci prostřednictvím informačních a telekomunikačních sítí kupř. počítačové sítě Internet a intranet, satelitu apod., výměna a šíření informací a zpráv prostřednictvím telekomunikační sítě, datové sítě, informační nebo komunikační nebo elektronické techniky, poskytování přístupu k on-line službám, služby webových portálů spadající do této třídy, počítačový přenos obrazu a zvuku, informační služby na internetu v oblasti telekomunikací, poskytování datových a telekomunikačních služeb, služby konverze přenosového protokolu formátu a kódu v rámci telekomunikací, služby zprostředkování přístupu k počítačové síti, služby datové sítě, pronájem informačních a komunikačních míst v rámci telekomunikací; (42) Poskytování software – tvorba počítačových programů (programování počítačů), programátorský servis – instalační a servisní služby v oblasti počítačového software, informačních systémů a technologií, výzkum, vývoj a projektování software a hardwaru, počítačové analýzy, implementace v oblasti informačních technologií, správa počítačů a počítačových sítí, testování počítačů a software, pronájem software a počítačové techniky, konzultační a poradenská činnost v oblasti software, počítačů a informačních a komunikačních technologií, tvorba a poskytování internetových (webových) aplikací, počítačová grafika, počítačová simulace, technické projektování ve výpočetní technice, poskytování vyhledávacích nástrojů pro vyhledávání na internetu.

(730) **Business Logic s.r.o.**, Nad Stráněmi 5656, Zlín, 76005, CZ

(210) **O-575898**

(220) 16.11.2021

(320) 16.11.2021

(511) 35, 41, 43, 44, 45

(540)



(593) Obrazová

(510) (35) zprostředkování obchodních informací, reklama a propagace, rozvoj a koordinace dobrovolnických projektů pro charitativní organizace, příprava a realizace mediálních a reklamních plánů a koncepcí, šíření reklamních materiálů on-line, služby zaměřené na správu on-line komunity, on-line propagace počítačových sítí a webových stránek, zprostředkování kvalifikovaných dobrovolníků pro neziskové organizace; (41) vyučování, vzdělávání, školení, zábava, sportovní a kulturní činnosti, vzdělávací služby v oblasti výuky cizích jazyků, tlumočnické služby, pořádání odborných seminářů, konferencí a sympozií, poskytování vzdělávání ve vztahu ke zdraví, odborné vzdělávání v oblasti prevence zdravotních problémů, pořádání charitativních a benefičních kulturních, sportovních a zábavně-společenských akcí, provozování neziskové organizace v oblasti vzdělávání, zdraví, kulturních a sportovních aktivit, pořádání volnočasových aktivit, vydavatelská, nakladatelská a publikační činnost, ediční činnost, vydávání dokumentů v oboru školní, vědy, zdraví, veřejného práva a sociálních věcí, produkce filmů ke vzdělávacím účelům, produkce a pronájem vzdělávacích a instruktážních materiálů, poskytování on-line školení, publikování multimediálních materiálů on-line; (43) poskytování jídla a nápojů, poradenské služby v oblasti přípravy jídel, poskytování jídel bezdomovcům nebo sociálně slabým, charitativní služby, zejména poskytování jídla a pití, zajištění a zprostředkování ubytování; (44) zajišťování psychologických služeb, zajištění lékařské, ošetrovatelské a rehabilitační péče, zdravotní poradenství a informační služby, terapeutické služby, charitativní služby, jmenovitě poskytování lékařských služeb

osobám v nouzi; (45) osobní a sociální služby poskytované jinými osobami za účelem uspokojování potřeb fyzických osob, zejména zprostředkování kontaktu se společenským prostředím, poskytování informací osobám o možnostech řešení obtížné životní situace, která je zapříčiněná či jinak spojená s kulturní a jazykovou bariérou, dále s bariérou spojenou s neznalostí pobytové problematiky cizinců, odborné poradenství v oblasti pobytů a víz, asistence a tlumočení na úřadech, sociální a právní poradenství cizincům v oblastech vzdělávání, nostrifikace, sociálních dávek, lékařské péče a zdravotního pojištění, vše spadající do třídy 45, právní poradenství, zprostředkování poskytování právních služeb, sociálně právní poradenství, doprovod klientů na úřady, poskytování poradenství a informací o osobních a sociálních službách, poskytování služeb osobní podpory cizincům a osobám v nouzi.

(730) **Kulturní klinika, z.s.**, Vojtěšská 211/6, Praha 1, Nové Město, 11000, CZ

(740) Ing. Marcela Filipenská, Polní 302/32, Žďár nad Sázavou, Žďár nad Sázavou 2, 59102

(210) **O-575958**

(220) 19.11.2021

(320) 19.11.2021

(511) 25, 35, 41, 42

(540)

### TRENÝRKÁTOR

(592) Slovní

(510) (25) atletické ponožky, nepromokavé ponožky, termo ponožky, dámské spodní prádlo, dětská obuv a obuvní doplňky, dětské spodní prádlo, dlouhé spodní prádlo, domácí obuv, dupačky (oděvy), funkční spodní prádlo, spodní díly oděvu, vrchní díly oděvu, golfové oděvy, kromě rukavic, hřejivé návleky na nohy, japonské ponožky (tabi), cvičební oděvy, dámské oděvy, dětské oděvy, domácí oděvy, gumová obuv, kalhoty, kamaše, kabáty, kapesníčky do horní kapsy saka, klínky pro nízké ponožky (části oděvu), klobouky, kloboučky, kombiné (spodní prádlo), kombinézy, konfekce, košile, kostýmy, společenské oblečení (obleky), kotníčkové ponožky, kotníčková obuv, kožená obuv, kožené oděvy, kožichy a bundy, kravaty, kukly, kšilty, legíny, mikiny, minisukně, motýlky, nánožníky (ne elektricky vyhřívané), nátělníky, návleky, nazouvací obuv, neformální oblečení, noční košile, noční čepice a čepce, pánské ponožky, oděvy pro volný čas, oděvy pro sport, opasky, palčáky, pánská a dámská obuv, pánské oděvy, pánská konfekce, paty k punčochám, pletené zboží (oděvy), pletené spodní prádlo, podkolenky, podprsénky, podrážky k obuvi, podvazky, podvazky k ponožkám, podvlékačky (dlouhé spodky), pokrývky hlavy, ponožkové papuče, ponožky, ponožky absorbující pot, ponožky do obuvi, ponožky ke kotníkům, ponožky na americký fotbal, ponožky na spaní, ponožky pohlcující pot, ponožky pro kojence a batolata, ponožky zabraňující pocení, punčocháče (punčochové kalhoty), punčochové zboží, saka, šátky a šály, šaty, šle, šortky, společenská obuv, tenisové ponožky, sportovní obuv, svetry, svrchní oděvy, svrchníky, teplé spodní prádlo, trička, topy (oděvy), tkané oblečení, večerní oblečení, vesty, vysoké boty; spodní prádlo bez nohavic, spodní a noční prádlo, trenýrky, pánské trenýrky, boxerky, slippy; (35) administrativní (obchodní) udělování licencí ke zboží a službám druhých, administrativní prodej, administrativní zpracování dat, asistence v oblasti řízení obchodu, distribuce a šíření reklamních materiálů (letáků, prospektů, tištěných materiálů, vzorků), event marketing (získávání zákazníků pořádáním akcí), franšizing (obchodní poradenství vztahující se k -), hodnocení obchodní činnosti, informace komerční (poskytování), internetový marketing, informace nebo zprávy týkající se obchodu a marketingu, kancelářské a administrativní služby, konzultační a poradenské služby a pomoc v oblasti reklamní, marketingové a propagační činnosti, maloobchodní prodej her, maloobchodní prodej hraček, maloobchodní prodej oblečení, maloobchodní prodej obuvi, maloobchodní prodej pokrývek hlavy, maloobchodní prodej sportovního vybavení, maloobchodní služby zásilkového prodeje oděvů, módní přehlídky k obchodním účelům, obchodně-propagační služby, online inzerce v počítačové síti, služby on-line maloobchodních prodejen v oblasti oděvů, velkoobchodní prodej hraček, organizování a řízení zákaznických věrnostních programů, organizace výstav a veletrhů pro obchodní a reklamní účely, organizování akcí pro komerční a propagační účely, počítačové on-line objednávky, pomoc v obchodní a podnikatelské činnosti, management, pořádání a vedení uměleckých výstav pro komerční nebo reklamní účely, poradenství v obchodní činnosti, poskytování obchodních informací, poskytování obchodního prostoru on-line pro nakupující a prodávající výrobků a služeb, prezentace zboží a služeb, přímá marketingová reklama, reklamní, marketingové a propagační služby, reklamní služby vztahující se k oděvům, služby v oblasti obchodních sítí online, velkoobchodní prodej oblečení, velkoobchodní prodej obuvi,

velkoobchodní prodej pokrývek hlavy, velkoobchodní prodej her, velkoobchodní prodej přípravků na výrobu nápojů, velkoobchodní prodej sportovního vybavení, vědomostní, pobídkové a bonusové programy, zprostředkovatelské obchodní služby; (41) audio zábava, audioprodukce, divadla (představení -), fankluby, elektronické publikování, filmová zábava, fotografování, informace týkající se kulturních aktivit, kulturní aktivity, módní přehlídky pro zábavní účely (organizace), multimediální publikování, nakladatelské služby, obchodní vzdělávání, on-line interaktivní zábava, online vydavatelské služby, organizace a pořádání koncertů, organizace kulturních představení, organizace turnajů, organizace výstav zvířat pro kulturní nebo vzdělávací účely, organizování akcí pro účely zábavy, organizování her a soutěží, organizování konferencí a výstav, organizování školení, organizování večírků, organizování výukových činností, organizování workshopů a seminářů, organizování zábavy, příprava a pořádání zábavních aktivit, psaní textů, půjčování sportovního vybavení, s výjimkou vozidel, služby týkající se volného času, služby v oblasti vzdělávání, zábavy a sportu, vedení kurzů, vzdělávací a školicí služby, zábavní služby, zábavní, sportovní a kulturní aktivity; (42) navrhování hraček, navrhování her, navrhování stolních her, navrhování vzorů, navrhování pro třetí osoby v oboru oděvů, oděvní návrhářství, služby oděvního návrhářství, poradenské služby v oblasti módního návrhářství, poskytování informací o službách módního návrhářství, služby v oblasti textilního designu, služby v oblasti designu obuvi.

- (730) **Janda Petr**, K Cikánce 323/10, Praha 5, Slivenec, 15400, CZ  
(740) Mgr. Vít Tokarský, advokát, Mgr. Vít Tokarský advokát, 28. října 1001/3, Praha 1, Staré Město, 11000

- (210) **O-576014**  
(220) 23.11.2021  
(320) 23.11.2021  
(511) 35, 41, 43  
(540)



- (210) **O-576001**  
(220) 22.11.2021  
(320) 22.11.2021  
(511) 19, 21, 31  
(540)

**ZOONIKA**

- (593) Obrazová  
(510) (19) nezpracované a polozpracované materiály zahrnuté v této třídě bez určení účelu, a to umělý kámen, břidlice, šterk, beton a mramor, kámen, hlína, minerály; (21) potřeby pro zvířata, a to misky pro domácí zvířata, interiérové akvarijní nádrže, interiérová akvária a interiérová vivária, kosmetické a hygienické potřeby a potřeby pro péči o krásu; (31) krmiva a potrava pro zvířata, podestýlky a stelivo pro zvířata, zemědělské a vodní plodiny, zahradnické a lesní produkty, živá zvířata a živé organismy k chovným účelům.  
(591) Barevná  
(730) **Karafiátová Lenka**, Fráni Šrámka 129, Písek, Vnitřní Město, 39701, CZ

- (593) Obrazová  
(510) (35) reklamní agentura, propagační činnost, pomoc při řízení obchodní činnosti, obchodní administrativa, kancelářské práce, propagační publikace - rozšiřování, obchodní informace, inzerce reklamní, vydávání a rozšiřování reklamních textů, reklama on-line, aktualizace reklamních materiálů, výstavy - organizování výstav na pomoc obchodu a výstav reklamních, přeskupování různých výrobků (kromě jejich přepravy) pro třetí osoby za účelem umožnit spotřebiteli, aby si tyto výrobky mohl pohodlně prohlížet a nakupovat, inzertní a reklamní činnost, reklama a propagace; (41) umělecká agentura (zprostředkování koncertů pro umělce), výchova, školení (formace), zábava, sportovní a kulturní aktivity, výstavy - organizování kulturních výstav, digitální zpracování obrazu, půjčování sportovního nářadí s výjimkou dopravních prostředků; (43) služby zajišťující stravování a nápoje, dočasné ubytování.  
(591) Barevná  
(730) **SUNDISK s.r.o.**, Podhorská 1124/93, Jablonec nad Nisou, 46601, CZ  
(740) **RETROPATENT s.r.o.**, Dobiášova 1246/29, Liberec, Liberec VI-Rochlice, 46006

(210) **O-576019**  
(220) 23.11.2021  
(320) 23.11.2021  
(511) 32, 35, 40, 43  
(540)



- (593) Obrazová  
(510) (32) piva, nealkoholická piva, zázvorové pivo, pšeničné pivo, ochucená piva, pivovarnické výrobky, nápoje na bázi piva, chmelové výtažky pro výrobu piva, pivo s nízkým obsahem alkoholu, ležák; (35) maloobchodní prodej piva, velkoobchodní prodej piva, maloobchodní zásilkové služby týkající se piv, maloobchodní prodej přípravků na výrobu alkoholických nápojů, maloobchodní služby poskytované prostřednictvím katalogů týkající se piv, maloobchodní služby poskytované prostřednictvím celosvětových počítačových sítí týkající se piv, maloobchodní služby související s prodejem předplacených bedniček s pivem, maloobchodní služby v oblasti alkoholických nápojů; (40) vaření piva, pivovarnické služby, konzervování nápojů, pasterizace potravin a nápojů, služby destilace alkoholu; (43) podávání nápojů v pivnicích s vlastním pivovarem, služby v oblasti pohostinství (potraviny a nápoje), pivnice, podávání alkoholických nápojů, příprava a poskytování stravování a nápojů pro okamžitou spotřebu, poskytování služeb zajišťujících nápoje, poskytování jídel a nápojů v restauracích.  
(730) **Rauš Michal**, Režná 908/14, Brno, Tuřany, 62000, CZ  
(740) Mgr. Petr Žížka LL.M., Sedláčkova 209/16, Plzeň, Vnitřní Město, 30100

(210) **O-576024**  
(220) 23.11.2021  
(320) 23.11.2021  
(511) 6, 7, 9, 35, 37  
(540)



- (593) Obrazová  
(510) (6) ocelové pláty potažené vinylem, kovové pláty do 3D tiskáren, kovy v prášku pro 3D tiskárny; (7) 3D tiskárny, pera na 3D tisk, elektronické ovladače do motorů, tiskařské desky, elektrické zdroje (generátory), kompresní ventilátory (větráky); (9) spojovací kabely, kabely k tiskárnám, dálkové ovladače pro motory, 3D skenery, software pro počítačovou 3D grafiku, software pro 3D animace, softwarové aplikace ke stažení pro použití s 3D tiskárnami, počítačové displeje, displejové monitory, desky s řídicími obvody, podložky na palubní desku přizpůsobené jako držáky na mobilní a chytré telefony, podložky pod myš pro použití s počítačem, chladicí podložky pod notebooky, elektronické dotykové podložky (touchpady), chladicí podložky pro bezdrátové počítače, napájecí zdroje (baterie), ventilátory centrální procesorové jednotky [CPU]; (35) poskytování obchodního poradenství v souvislosti se spotřebními výrobky, obchodní informace a poradenství pro zákazníky (zákaznická poradna), obchodní informace a poradenství pro spotřebitele při výběru výrobků a služeb, zprostředkování obchodů s výrobky výše uvedenými ve třídách 6, 7 a 9, maloobchod a velkoobchod 3D tiskáren, maloobchod a velkoobchod 3D per, maloobchod a velkoobchod náhradních dílů pro 3D tiskárny, bazar (obchod s použitým zbožím); (37) servis výrobních strojů a přístrojů, údržba 3D tiskáren, opravy a údržba 3D tiskáren.  
(591) Barevná  
(730) **3DJK s.r.o.**, Sokolovská 890/125, Praha 8, Libeň, 18000, CZ  
(740) Mgr. Petr Žížka LL.M., Sedláčkova 209/16, Plzeň, Vnitřní Město, 30100

(210) **O-576094**  
(220) 26.11.2021  
(320) 26.11.2021  
(511) 9, 16, 41, 43  
(540)



vedení seminářů, pořádání a vedení symposií, pořádání a vedení workshopů (školení), pořádání hudebních seminářů a besed, vzdělávání a odborná příprava v oblasti hudby, pořádání hudebních akcí, hudební koncerty, hudební vystoupení, organizování hudebních festivalů, služby v oblasti hudebních festivalů; (43) poskytování dočasného ubytování, zajišťování stravování a nápojů pro hosty.

(591) Barevná  
(730) **Ševčíkův institut, z.s.**, Severovýchodní II 584/30, Praha 4 - Záběhlice, 14100, CZ

(210) **O-576096**  
(220) 26.11.2021  
(320) 26.11.2021  
(511) 9, 16, 41, 43  
(540)



(593) Obrazová  
(510) (9) nosiče informací, a to se záznamem zvuku a obrazu, počítačový software, vzdělávací software, počítačové databáze; (16) tiskoviny všeho druhu, a to vzdělávací publikace, tištěné vzdělávací materiály, vyučovací pomůcky a potřeby (s výjimkou přístrojů), brožury, časopisy, noviny, knihy, plakáty, letáky, kalendáře, fotografie; (41) vzdělávání, školení, zábava, sportovní a kulturní činnosti, akademie (vzdělávání), pořádání a vedení seminářů, pořádání a vedení symposií, pořádání a vedení workshopů (školení), pořádání hudebních seminářů a besed, vzdělávání a odborná příprava v oblasti hudby, pořádání hudebních akcí, hudební koncerty, hudební vystoupení, organizování hudebních festivalů, služby v oblasti hudebních festivalů; (43) poskytování dočasného ubytování, zajišťování stravování a nápojů pro hosty.

(591) Barevná  
(730) **Ševčíkův institut, z.s.**, Severovýchodní II 584/30, Praha 4 - Záběhlice, 14100, CZ

(593) Obrazová  
(510) (9) nosiče informací, a to se záznamem zvuku a obrazu, počítačový software, vzdělávací software, počítačové databáze; (16) tiskoviny všeho druhu, a to vzdělávací publikace, tištěné vzdělávací materiály, vyučovací pomůcky a potřeby (s výjimkou přístrojů), brožury, časopisy, noviny, knihy, plakáty, letáky, kalendáře, fotografie; (41) vzdělávání, školení, zábava, sportovní a kulturní činnosti, akademie (vzdělávání), pořádání a vedení seminářů, pořádání a vedení symposií, pořádání a vedení workshopů (školení), pořádání hudebních seminářů a besed, vzdělávání a odborná příprava v oblasti hudby, pořádání hudebních akcí, hudební koncerty, hudební vystoupení, organizování hudebních festivalů, služby v oblasti hudebních festivalů; (43) poskytování dočasného ubytování, zajišťování stravování a nápojů pro hosty.

(591) Barevná  
(730) **Ševčíkův institut, z.s.**, Severovýchodní II 584/30, Praha 4 - Záběhlice, 14100, CZ

(210) **O-576095**  
(220) 26.11.2021  
(320) 26.11.2021  
(511) 9, 16, 41, 43  
(540)



(593) Obrazová  
(510) (9) nosiče informací, a to se záznamem zvuku a obrazu, počítačový software, vzdělávací software, počítačové databáze; (16) tiskoviny všeho druhu, a to vzdělávací publikace, tištěné vzdělávací materiály, vyučovací pomůcky a potřeby (s výjimkou přístrojů), brožury, časopisy, noviny, knihy, plakáty, letáky, kalendáře, fotografie; (41) vzdělávání, školení, zábava, sportovní a kulturní činnosti, akademie (vzdělávání), pořádání a

(210) **O-576097**  
(220) 26.11.2021  
(320) 26.11.2021  
(511) 9, 16, 41, 43  
(540)



(593) Obrazová  
(510) (9) nosiče informací, a to se záznamem zvuku a obrazu, počítačový software, vzdělávací software, počítačové databáze; (16) tiskoviny všeho druhu, a to vzdělávací publikace, tištěné vzdělávací materiály, vyučovací pomůcky a potřeby (s výjimkou přístrojů), brožury, časopisy, noviny, knihy, plakáty, letáky, kalendáře, fotografie; (41) vzdělávání, školení, zábava, sportovní a kulturní činnosti, akademie (vzdělávání), pořádání a vedení seminářů, pořádání a vedení symposií, pořádání a vedení workshopů (školení), pořádání hudebních seminářů a besed, vzdělávání a odborná příprava v oblasti hudby, pořádání hudebních akcí, hudební koncerty, hudební vystoupení, organizování hudebních festivalů, služby v oblasti hudebních festivalů; (43) poskytování dočasného ubytování, zajišťování stravování a nápojů pro hosty.  
(591) Barevná  
(730) **Ševčíkův institut, z.s.**, Severovýchodní II 584/30, Praha 4 - Záběhlice, 14100, CZ

(210) **O-576120**  
(220) 29.11.2021  
(320) 29.11.2021  
(511) 4, 9, 37, 39, 40, 42  
(540)

**reWATT**

(593) Obrazová  
(510) (4) paliva z biologických zdrojů, elektrická energie z obnovitelných zdrojů; (9) přístroje a nástroje pro vedení, přepínání, přeměnu, akumulaci, regulaci nebo řízení elektrického proudu, agregáty nabíjecí pro elektrické baterie, elektrické akumulátory, přenosné napájecí zdroje (nabíjecí baterie), elektrické baterie, články, centrální procesorové jednotky (procesory), článkový prepínač (elektrotechnika), galvanické články, články solární, elektrické zařízení pro dálkové ovládání průmyslových procesů, elektrodynamické zařízení pro dálkové řízení signalizace, elektrické měniče, integrované obvody, kolektory elektrické, konektory, spojky, svorky elektrické, obvody polygrafické, odbočnice, odbočné krabice (elektrotechnika), omezovače (elektrotechnika), solární baterie, solární panely, solární moduly, solární desky, fotovoltaická zařízení pro výrobu elektřiny, fotovoltaické solární moduly, fotovoltaická zařízení na výrobu elektrické energie [fotovoltaické elektrárny], nabíječky solárních baterií, solární kolektory na výrobu elektřiny, solární články na výrobu elektrického

proudu, rozvodové panely a desky (elektrina), zdroje pro nepřetržitou dodávku elektřiny, elektrolyzéry, nabíjecí agregáty pro elektrické baterie, nabíjecí stanice pro elektromobily, nabíjecí elektrické akumulátory; (37) stavebnictví, montáž a údržba tepelných solárních zařízení, instalace a údržba fotovoltaických zařízení, údržba, opravy a obnova fotovoltaických přístrojů a zařízení, instalace počítačových systémů, údržba a opravy hromosvodů, instalace elektrických strojů a generátorů, opravy a údržba generátorů elektřiny, montáž a demontáž elektrického vedení, nouzový servis přístrojů pro rozvod elektřiny; (39) distribuce obnovitelné energie, rozvod energie, rozvod elektřiny, distribuce energie pro vytápění a chlazení budov, informační a poradenské služby týkající se distribuce energie; (40) výroba elektrické energie z obnovitelných zdrojů, zpracování odpadu elektrolyzou; (42) vědecké a technologické služby a související výzkum a projektování, analytické a výzkumné služby v průmyslu, aktualizace počítačových programů, instalace počítačových programů, kalibrování (měření), obnova počítačových dat (regenerace), pronájem webových serverů, převod (konverze) dat a počítačových programů (ne fyzický), navrhování a vývoj softwaru pro ovládání, regulaci a monitorování solárních energetických systémů, výzkum v oblasti nerostných zdrojů, výzkum a vývoj v oblasti výroby elektřiny z obnovitelných zdrojů, výzkum a vývoj v oblasti vodíkových článků.

(730) **reWATT s.r.o.**, Purkyňova 74/2, Praha 1, Nové Město, 11000, CZ  
(740) **zaeRkováno s.r.o.**, Vršovické náměstí 111/2, Praha 10, Vršovice, 10100

(210) **O-576152**  
(220) 30.11.2021  
(320) 30.11.2021  
(511) 9, 10, 20, 42  
(540)



(593) Obrazová  
(510) (9) prvky automatické regulace, počítače, nábytek speciální laboratorní a diagnostický, vše spadající do této třídy; (10) speciální nábytek pro lékařské účely; (20) nábytek všeho druhu, zejména nábytek multifunkční, dílenský, školní, dětský, kancelářský, zrcadla a rámy, pracovní, dílenské, rostoucí, kancelářské a montážní stoly, police a regály, výrobky z kovu, dřeva, korku, rákosu a výrobky z plastických hmot, vše v rámci této třídy; (42) výzkum, vývoj, návrhy, projektová činnost, analýzy, rozpočtování, technické poradenství, architektonická činnost, to vše v oblastech: laboratorního, diagnostického, speciálního, lékařského, dílenského, dětského, školního a kancelářského nábytku, zprostředkovatelská, konzultační a poradenská činnost v těchto oblastech v rámci této třídy.  
(730) **Vizner Tomáš Ing.**, Jilmová 1963, Hradec Králové, Nový Hradec Králové, 50008, CZ  
(740) **Ing. Michal Jupa**, patentový zástupce, Na Baních 1385, Praha 5 - Zbraslav, 15600

(210) **O-576212**  
(220) 02.12.2021  
(320) 02.12.2021  
(511) 37, 40  
(540)



**BIS CZECH**

(593) Obrazová  
(510) (37) pronajímání jeřábů, průmyslové izolace na potrubích a technologických zařízeních, izolace potrubí, izolace staveb, izolační konstrukce, izolační práce, instalace potrubní izolace, montáž izolačních materiálů, služby týkající se izolace proti vlhkosti, instalace izolačních materiálů do budov, na střechy a do konstrukcí; (40) kotle (zakázková výroba), úprava a zpracování kovů.  
(591) Barevná  
(730) **BIS Czech s.r.o.**, Václava Řezáče 313, Most, 43401, CZ  
(740) Rödl & Partner, s.r.o., JUDr. Martin Švéda, Platněfská 191/2, Praha 1, Staré Město, 11000

(210) **O-576231**  
(220) 02.12.2021  
(320) 02.12.2021  
(511) 9, 16, 41, 42  
(540)



(593) Obrazová  
(510) (9) vědecké a výzkumné přístroje a nástroje; (16) tištěné instruktážní a výukové materiály, tištěné informační publikace, brožury, letáky, sborníky, monografie, časopisy, periodika, knihy, plány, plakáty, fotografie, sborníky, tištěné výstupy, reklamní a propagační předměty spadající do této třídy; (41) pořádání a vedení konferencí, pořádání výstav ke kulturním a vzdělávacím účelům, pořádání workshopů a seminářů, pořádání vzdělávacích a informačních akcí, vydávání a poskytování elektronických publikací, předávání know-how (odborné vzdělávání), vzdělávací služby, vzdělávání, přednášková činnost, nakladatelská a vydavatelská činnost; (42) vědecké a technické služby a související výzkum, vědecký výzkum, průmyslový výzkum, výzkum a vývoj nových výrobků (pro jiné), poskytování vědeckých informací, tvorba a vydávání odborných analýz, rešerši, expertiz, vědeckých vyjádření, posudků, stanovisek a doporučení v oblasti výzkumu a vývoje, poradenství a konzultace v oblasti vědy,

výzkumu a vývoje, služby vědecké laboratoře, zajišťování infrastruktury pro vědecký výzkum a vývoj.  
(730) **Ústav termomechaniky AV ČR, v. v. i.**, Dolejškova 1402/5, Praha 8, Libeň, 18200, CZ

(210) **O-576338**  
(220) 08.12.2021  
(320) 08.12.2021  
(511) 35, 41  
(540)

**GOLDEN POCKET**

(592) Slovní  
(510) (35) obchodní konzultační služby, marketingové konzultační služby, administrativní služby, kancelářské služby, pomoc v obchodní a podnikatelské činnosti, management, poradenství v oblasti profesního růstu (nikoliv poradenství o vzdělávání a školení), reklamní, marketingové a propagační služby, konzultace v oblasti reklamy, poskytování marketingových konzultačních služeb v oblasti sociálních médií, obchodní poradenství vztahující se ke konzultacím v oboru marketingového řízení; (41) vzdělávací kurzy, vedení kurzů, organizování kurzů, služby v oblasti vzdělávání, zábavy a sportu, konzultace v oboru plánování zvláštních akcí.  
(730) **GOLDEN POCKET s.r.o.**, nám. T. G. Masaryka 1281, Zlín, 76001, CZ

(210) **O-576346**  
(220) 08.12.2021  
(320) 08.12.2021  
(511) 7, 8, 9, 11, 12, 20, 21, 28, 34  
(540)

**TOPFIELD**

(592) Slovní  
(510) (7) stroje, obráběcí stroje, motorem poháněné nástroje, motorem poháněná nářadí, jejich příslušenství a náhradní díly, zemědělské nástroje a nářadí, s výjimkou ručních nástrojů a ručního nářadí na ruční pohon, jejich příslušenství a náhradní díly, prodejní automaty, kuchyňské elektrické spotřebiče a přístroje, 3D pera, 3D tiskárny, brousicí stroje, centrální vysavače, čerpadla všech druhů, drtiče odpadu, dynamo, elektrická kladiva, elektrická zařízení na broušení hran lyží, elektrická zařízení na pájení, elektrická zařízení na sváření, elektrická zařízení na zatavování plastových obalů, elektrické tavné nebo lepicí pistole, elektrické leštičky na obuv, elektrické leštičky na parkety, elektrické nože, elektrické nůžky, elektrické odšťavňovače, elektrické otevírače dveří, elektrické otvíráky na konzervy, elektrické páječky, elektrické ruční vrtačky, elektrické stroje a zařízení na čištění, elektrické stroje a zařízení na leštění, elektrické stroje a zařízení na šamponování koberců, elektrické stroje a zařízení na voskování, elektrické stroje a zařízení na výrobu těstovin, elektrické šroubováky, elektrické vyťahovačky hřebíků, elektricky ovládaná zařízení pro manipulaci se záclonami a závěsy, elektromechanické stroje na přípravu nápojů, elektromechanické stroje na přípravu potravin, eskalátory, frézky, fukary, generátory elektřiny, hnětací stroje, hoblovací stroje, hrabací stroje, hrnčířské kruhy, kohouty (části strojů a motorů), kompresory, kovoobráběcí stroje, kuchyňské elektrické drtiče, kultivátory, lapače a sběrače bláta, letovací stroje, lisy a lisovací stroje, loupací stroje, manipulační zařízení na nakládání a vykládání, míchací stroje a zařízení, míchačky na beton, mixéry (stroje), mlátičky, mlékařské stroje, mlýnky pro použití v domácnosti na jiný než ruční pohon, mlýnky na kávu (elektrické), mlýnky na pepř (elektrické), motorové kultivátory, mycí zařízení, myčky nádobí, nástrojové brusky, natěračské stroje, navijáky, nouzové generátory elektřiny, nýtovací stroje, odstropkovače (stroje), odstředivky, ostříčky (stroje), parní čističe, parní mopy, pásové dopravníky, pěchovací stroje, pily (elektrické), plecí stroje, plnicí stroje, pluh, pneumatická kladiva, pneumatické dopravníky, pneumatické otevírače/zavírače dveří/oken (elektrické), pneumatické zdviháky, pohyblivé chodníky, postřikovače, pračky na prádlo, průmyslové roboty, přenosné otočné parní mandly na žehlení látek, přístroje na sycení vody/nápojů, redukční ventily, regulátory, rypadla, rytecké stroje, řezací hořáky, řezačky, sáčky do vysavačů, sázecí stroje, secí stroje, sekačky na trávu, sešívací stroje, slupovačky travních drnů, sněžné frézy a pluh, soustruhy, stolové kotoučové pily, stoly pro stroje, stroje na broušení kůží/usní, stroje na krájení chleba, stroje na lisování odpadu, stroje na mělnění/mletí masa, stroje na mytí lahví, stroje na nanášení barvy, stroje na obdělávání půdy pro zemědělské účely, stroje na řezání závitů, stroje na strouhání a krouhání zeleniny, stroje na stíhání zvířat, stroje na víckování lahví, stroje na vrtání, stroje na vyplétání raket, stroje pro ždímání prádla, stříkací pistole na nanášení barvy, šicí stroje, ventily do strojů, vibrátory pro průmyslové účely, vrtací hlavy, vrtací korunky, vrtací soupravy, výpustné

kohouty (části strojů), vysavače, vysokotlaká čisticí zařízení, zdvihací zařízení, zemědělské nástroje jiné než na ruční pohon, zemědělské stroje, žehlicí stroje; (8) ruční nářadí a nástroje s ručním pohonem, jejich příslušenství a náhradní díly, přístroje, břitvy, žiletky a holící strojky, štípací kleště, brusky, brusné kameny, brusy, čepele ručních nástrojů, dřívá, děrovačí kleště, česačky na ovoce, hoblíky, pily, držáky vrtáků, elektrické pilníky na nehty, elektrické strojky na splétání vlasů, epilační pinzety, hobby nože, elektrické i neelektrické holící strojky, hrábě, hrabla, pilníky, jídelní přístroje, kladiva, nože, kleště na nehty, kleštičky na kůži, kleštičky na řasy, klíče – ruční nářadí, kopáče, koky, kožené obtahovací řemeny na broušení, kráječe na ovoce/zeleninu, kráječe na pizzu, kráječe sýrů, ne elektrické, kráječe vajec, křbové měchy a náčiní, krumpáče, kuchyňské kráječe, kuchyňské sekáčky, kulmy na vlasy, laserové přístroje na odstraňování chloupků, pro lékařské účely, elektrické i neelektrické leštičky na nehty, lopaty, lovecké nože, mačety, kuchyňské nože, malířské špachtle, motyčky, motyky, nástroje a náčiní na stahování kůže ze zvířat, nástroje na ostření, nástroje na leštění, nástroje na ruční pohon, nástroje na stříhání dobytka, neobozezy, nůžky, nýtovačky kladiva, nýtovačky, ruční obroušovací nástroje, očilků, odlamovací nože, opasky na nářadí, otvíráky na konzervy, ne elektrické, paličky, perlíky, pilníky na nehty, pinzety, pokosnice, pořízy, postříkovače, profezávací nože, půdní pěchy (ruční), ráčny, rámy pro ruční pily, rašple, razníky, rohatky, ručně poháněné zemědělské nástroje a náčiní, ruční frézy, ruční hustilky, ruční napínáky kovových drátů, ruční nástroje na kadeření vlasů, ruční nástroje na splétání, ruční nástroje na stáčení tekutin, ruční nástroje na vysekávání/vyřezání, ruční pumpy, ruční raznice, ruční rozstříkovače, ruční tloučky, ruční vrtáčky na ruční pohon, ruční vyťahovací hřebíků, ruční zahradnické náčiní, ruční zvedáky, rýče rydla, řezačky trubek, řezné diamanty, sedlíky, sekáčky, sekery, smirkové brusné kotouče, smirkové pilníky na nehty, sochor, páčidla, soupravy na manikúru, soupravy na pedikúru, srpy, ruční strojky na mletí masa, ruční strojky na stříhání, ruční strojky na stříhání zvířat, ruční struhadla, svěrky, šidla, špachtle a škrabky, šroubováky, ne elektrické, štípací kleště, teslice, truhlářské ruční nástroje, vidle, vrtáky, zahluhvací nástroje, vykrajovače jádřinců z ovoce, vykružovače, výstružníky, zahradní nůžky, zahradní vyvírače plevce, zahradní lopatky, zarážeče hřebíků, elektrická i neelektrická zařízení na depilaci, zemní vrtáky, žehličky; (9) přístroje a nástroje vědecké, výzkumné, navigační, geodetické, fotografické, kinematografické, audiovizuální, optické, přístroje a nástroje pro vážení, signalizaci, měření, kontrolu (dohled), detekci, testování, inspekci, záchranu a výuku, jejich příslušenství a náhradní díly, zařízení a přístroje pro vedení, přepínání, přeměnu, akumulaci, regulaci nebo řízení distribuce nebo použití elektrického proudu, jejich příslušenství a náhradní díly, zařízení a nástroje pro záznam, přenos, reprodukcí nebo zpracování zvuku, obrazu nebo dat, jejich příslušenství a náhradní díly, média se záznamem a stahovatelná média, počítačový software, prázdna digitální nebo analogová záznamová a úložná média, registrační pokladny, výpočetní zařízení, jejich příslušenství a náhradní díly, počítače a periferní zařízení počítačů, jejich příslušenství a náhradní díly, 3D brýle, alarmy, ampérmetry, baterie, antény, audio a video přijímače, audiovizuální zařízení, automatické časové spínače, automaty na vydávání lístků a vstupenek, autorádia, bankomaty, barometry, elektronické cigarety a jejich příslušenství, baterie do vozidel, bezdrátové telefony, bezpečnostní sledovací roboti, biočipy, biometrické průkazky totožnosti, bleskojistky, bleskosvody, světelná signalizace, brýle, buzoly, bzučáky, čipové karty, čipy, čítače, čtecí zařízení, čtečky čárových kódů, čtečky elektronických knih, dalekohledy, dálkoměry, dálkové ovladače, dálnopisy, datové rukavice, dávkovače, detektory, detektory kouře, detektory kovu, diagnostické přístroje, ne lékařské, diaprojektory, digitální fotorámečky, digitální informační tabule, digitální meteorologické stanice, digitální panely, diktafony, docházkové hodiny, dozimetry, DVD přehrávače, ekvalizéry, elektrická zabezpečovací zařízení proti krádeži, elektrická zařízení na dálkové zapalování, elektrická zařízení pro dálkové řízení průmyslových procesů, elektrické adaptéry, elektrické akumulátory, elektrické baterie, elektrické cívků, elektrické dveřní zvonky, elektrické měřicí přístroje, elektrické ohradníky, elektrické regulátory, elektrické signální zvonky, elektrické stmívače, elektrické vodiče, elektrické výbojky, jiné než pro osvětlení, elektrické vypínače a spínače, elektrické zámky, elektrické zástrčky, elektrické zásuvky, elektroluminiscenční diody [LED], elektronická pera, elektronická světelná ukazovátka, elektronické číselné displeje, elektronické etikety na zboží, elektronické interaktivní tabule, elektronické kapesní překladače, elektronické klíčenky jako dálkové ovladače, elektronické nástěnky, elektronické obojky pro výcvik zvířat, elektronické organizéry, elektronické přístupové systémy, elektronické visací zámky, elektronické zápisníky, expozimetry, fakturovací stroje, faxovací zařízení, filmové kamery, filtry pro použití v oblasti fotografování, fotoaparáty, fotoblesky, fotokopírovací stroje a zařízení, gramofony, handsfree sady pro telefony, hasící přístroje, hlasovací zařízení, hlukoměry,

hologramy, hudební automaty, chrániče hlavy pro sport, chrániče zubů, chůvičky, videochůvičky, chytré brýle, chytré hodinky, chytré karty, chytré náramky, chytré prsten, chytré telefony, interaktivní dotykové terminály, interkomunikační zařízení, jednotky vytvářející elektrické a elektronické efekty pro hudební přístroje, jezdecké přílby, kabely z optických vláken, kalkulačky, kapesní elektronické slovníky, kapesní počítače, kazetové přehrávače, kódované magnetické karty, kompaktní disky, koupelnové váhy, krokoměry, lasery, lupy, magnetické disky, matematické přístroje, mikrofony, mikroprocesory, mobilní telefony, modemy, monitorovací počítačové programy, monitorovací zařízení nošená na těle, monitory, počítačová periferní zařízení, nabíjecí stanice pro elektrická vozidla, nabíječky baterií, nabíječky elektronických cigaret, náhlavní soupravy pro virtuální realitu, nahrané počítačové programy, námořní přístroje a nástroje, navigační přístroje, nosiče zvukových záznamů, nositelné počítače, nositelné video obrazovky, notebooky, obrazovky, osobní ochranné pomůcky, optická vlákna, optické datové nosiče, osobní váhy, paměťová zařízení počítačů, paměťové karty, parkovací hodiny, parkovací senzory pro vozidla, plotty, počítače a jejich příslušenství, tiskárny, počítačový hardware, počítačový software, pojistky, poplašná zařízení, požární alarmy, promítací přístroje a jejich příslušenství, přehrávače kazet, přehrávače kompaktních disků, přenosné počítače, přístroje pro záznam zvuku, radary, rádia, registrační pokladny, reproduktory, satelitní navigační přístroje, skenery, sluchátka, solární baterie, solární panely na výrobu elektriny, tablety, telefonní přístroje, telefonní záznamníky, telekomunikační zařízení, televizory, terminály pro kreditní karty, termovizní kamery, USB flash disky, videokamery, videoprojektory, videotelefony, vysíláče, vysíláčky, zařízení na zpracování dat, zesilovače, zpětné kamery pro vozidla, zvětšovací přístroje; (11) zařízení a instalace na osvětlování, vytápění, chlazení, výrobu páry, vaření, sušení, ventilaci, rozvod vody a zařízení pro sanitární účely, jejich příslušenství a náhradní díly, acetylenové hořáky, automatické zavlažovací systémy, elektrické svítlny, digestoře, domácí krby, dřezy, elektrická chladicí zařízení, elektrické osvětlení, elektrická svítidla, elektrická topná tělesa, elektrické fritězy, elektrické chladicí boxy, elektrické jogurtovače, elektrické kávovary, elektrické konvice, elektrické kuchyňské náčiní, elektrické radiátory, elektrické sušičky ovoce, elektrické sušičky potravin, elektrické sušičky prádla, elektrické topné koberce, elektrické varné desky, elektrické ventilátory pro osobní potřebu, elektrické vlnotěly, generátory mikrobublínek do koupelí, germicidní lampy na čištění vzduchu grily, grilovací rožně, horkovzdušná zařízení, horkovzdušné fritězy, horkovzdušné pistole, horkovzdušné trouby, hořáky, chladicí pulty, chladicí skříně, chladicí vitríny, chladničky, kamna, kapesní ohříváče, klimatizační zařízení, kotle, koupací vany, krby, kuchyňské digestoře, kuchyňské sporáky, lávové kameny na grilování, lednice, lustry, kovovlnné trouby, mrazáky, multifunkční hrnce, napařovače oděvů, odvlhčovače, ohříváče nohou, elektrické i neelektrické, ohříváče pro koupele, ohříváče vody, osvětlovací přístroje a zařízení, pece, pekařské trouby, plynové kotle, ponorné ohříváče, přenosné parní lázně, přenosné parní sauny, přenosné toalety, přístroje a stroje na čištění vzduchu, přístroje a zařízení na změkčování vody, sporáky, sprchové kouty, sterilizátory vzduchu, sterilizátory vody, stroje na přípravu chleba, stroje na pečení chleba, sušičky pece, toustovače, topná tělesa, umyvadla, uv lampy, ne pro léčebné účely, varné desky, vířivky, vyhřívání vody, vyhřívání vitríny, vysoušecí zařízení, vysoušeče rukou, vysoušeče vlasů, zvlhčovače vzduchu, žárovky; (12) vozidla, dopravní prostředky pro pohyb po zemi, vodě nebo vzduchem, civilní drony, čluny, dětské bezpečnostní sedačky do vozidel, dětské kočárky, elektrická jízdní kola, elektrická vozidla, golfové vozíky, gyroboardy, gyrokoptéry, jízdní kola, kočárky pro domácí mazlíčky, kolečka, manipulační vozíky, pádla, skútry, skútry pro seniory a invalidy, tříkolky, vesla; (20) nábytek, zrcadla, rámy obrazů, nádoby na skladování a přepravu, kovové, jejich příslušenství a náhradní díly, bedky a sudy, kovové, bedny na hračky, bedny na nářadí, boudy pro domácí mazlíčky, dveřní klepadla, dveřní kliky, gamyže, identifikační náramky, identifikační štítky, kádě, kancelářský nábytek, kartotéky, knihovny, kování k nábytku, kovový nábytek, kozy na řezání, křesla, lavičky, lékárníčky, lišty na rámy obrazů, lůžkoviny, masážní stoly, matrace, mobilní schůdky, nábytek, nábytkové lišty a hrany, nádrže na tekutá paliva, nafukovací matrace, nafukovací polštáře, nafukovací reklamní předměty, nákladové palety, kovové, nástěnky, obaly na oděvy, nemocniční posteje, paravány, pojízdné servírovací stoly, pojízdné stoly na počítače, police na knihy, podložky na spaní, pohovky, posteje, ponky, pracovní stoly, prádelníky, komody, příborníky, psací stoly, ramínka na oděvy, regály, schůdky, kovové, poštovní schránky, kovové nebo zděné, prádelníky, komody, slavníky, stojany, stoličky, stoly, šatní skříně, šatníky, truhlářské výrobky, vodní posteje, zahradní nábytek, zástěny ke krbům, zrcadla, židle; (21) domácí a kuchyňské potřeby a nádoby, nádobí na vaření a nádobí na stolování, kromě lžic, vidliček a nožů, hřebeny a mycí houby, kartáče, pomůcky pro čištění,



výrobky ze skla, porcelánu a kameniny, abrazivní houbičky pro kuchyňské použití, abrazivní houby a rukavice na péči o pokožku, aerosolové dávkovače, pro léčebné účely, automatické misky na krmení pro domácí mazlíčky, čajové konvice, dávkovače mýdla, dávkovače na papírové ručníky, dávkovače na toaletní papír, demižony, dózy, boxy a nádoby pro použití v domácnosti a kuchyni, elektrická zařízení na vaření a hubení hmyzu, elektrické hřebeny a kartáče, formy a tvořítka na led, formy na pečení, vaření, fritovací hrnce, ne elektrické, hot pots (hrnce, pánve na vaření na stole), ohřívané elektrinou, hrnce, hrnky, hřebka, jídelní soupravy, kastroly, rendlíky, pánve z kameniny, konvice na vaření vody, ne elektrické, konvice na kávu, ne elektrické, koše pro použití v domácnosti, kuchyňské dózy a krabičky, kuchyňské potřeby, mixéry pro použití v domácnosti, ne elektrické, nádobí z kameniny, nádobí z porcelánu, otvíráky na lahve, elektrické i neelektrické, přenosné chladič boxy, ne elektrické, ruční mlýnky pro použití v domácnosti, stolní talíře, svícny, šlehače, ne elektrické, tepelně izolované nádoby, tlakové hrnce na vaření, ne elektrické, ždímače mopů, žehličky prkna; (28) hry, hračky a výrobky určené ke hraní, zařízení na videohry jejich příslušenství a náhradní díly, cvičební a sportovní potřeby, jejich příslušenství a náhradní díly, vánoční ozdoby, antistresové hračky, autíčka na hraní, autíčka na dálkové ovládání, deskové hry, rybářské vybavení a náčiní, drony (hračky), elektronické terče, koloběžky, konzole pro videohry (hračky), kouzelnické potřeby, kulečnická tága koule a stoly, masky, model (hračky), ochranné fólie pro displeje přenosných her, pákové ovladače na videohry (joysticky), prkna na paddleboarding, přenosné hry a hračky s integrovanými telekomunikačními funkcemi, přenosné hry s displeji z tekutých krystalů, přenosné konzole na hraní videoher, roboti (hračky), sněžnice, snowboardy, stavebnice, stavebnice modelů, stoly na stolní fotbal, stoly na stolní tenis, zábavné předměty žertovné; (34) elektronické cigarety a ústní vaporizéry pro kuřáky, jejich příslušenství a náhradní díly, kapalné roztoky do elektronických cigaret, vodní dýmky.

- (730) **INTER-SAT LIMITED**, Kostí Palama 4, Flat/Office 302, Nicosia, CY  
(740) Ing. Dobroslav Musil, patentová kancelář, Ing. Dobroslav Musil, patentový zástupce, Zábřdovická 801/11, Brno, Zábřdovice, 61500

- (210) **O-576401**  
(220) 10.12.2021  
(320) 10.12.2021  
(511) 25, 40  
(540)



- (593) Obrazová  
(510) (25) punčocháče (punčochové kalhoty), punčochy, punčochové ponožky a podkolenky; (40) zakázková výroba punčochového zboží.  
(730) **Nechvátal Jiří**, Dr. Suzy 846/35, Třebíč, Podklášteří, 67401, CZ

- (210) **O-576405**  
(220) 10.12.2021  
(320) 10.12.2021  
(511) 9, 16, 35, 38, 40, 41, 42  
(540)

Seznam.cz  
médiá

- (593) Obrazová  
(510) (9) audiovizuální díla, data, databáze, databázové produkty, informace a záznamy v elektronické podobě, bez ohledu na to, zda uložené na samostatných nosičích a/nebo v rámci datových, informačních či telekomunikačních sítí, elektronická periodika a knihy v elektronické podobě, multimediální aplikace, multimediální a informační katalogy (elektronické aplikace), aplikace pro prohlížení, zpracovávání nebo uchovávání dat v elektronické podobě; (16) plakáty, kalendáře, pohlednice, přání, gratulace, grafické reprodukce, atlasy, papírové obaly, obálky, samolepky, poznámkové bloky, knihy, tiskoviny, tiskopisy, časopisy, periodika, tiskárenské výrobky, potřeby pro knižní vazby, kancelářské potřeby, učební pomůcky, výrobky z papíru, a to sešity, poznámkové bloky, formuláře a vzory; (35) shromažďování, poskytování, třídění, překlad nebo jiné zpracovávání obchodních nebo podnikatelských informací, včetně vytváření, zpracovávání a třídění dat v rámci databází, zpracování reklamních textů, pomoc při řízení obchodní činnosti, průzkum trhu, šíření propagačních informací, reklamní a propagační činnost, prostřednictvím jakéhokoliv média, inzertní činnost, pronájem informačních míst, organizační zabezpečování televizního vysílání, předvádění zboží za účelem reklamy nebo prodeje, předvádění zboží prostřednictvím televize za účelem reklamy nebo prodeje, příprava a vývoj reklamních kampaní; (38) telekomunikace, televizní vysílání, rozhlasové vysílání, digitální vysílání, televizní vysílání prostřednictvím internetu, televizní vysílání zábavných, vzdělávacích, výchovných, soutěžních, diskuzních a informačních pořadů a programů, šíření, výměna nebo získávání zpráv a informací, streaming dat, přenos datových, audio, video a multimediálních souborů, včetně souborů ke stažení a souborů streamových přes globální počítačovou síť, poskytování multimediálního obsahu nebo informací prostřednictvím internetu a nebo jiné komunikační sítě, komunikace a přenos dat, zvuku, obrazu, audio a video obsahu prostřednictvím veřejné nebo neveřejné telekomunikační sítě včetně internetu, pomocí telefonů, mobilních telefonů, telefaxů, satelitů, počítačů či terminálů nebo jakýmkoliv jinými prostředky, včetně přenosu elektronické pošty a přenosu dat v reálném čase (přenosu zvuku, obrazu, textu nebo jiných dat či informací) a poskytování a zprostředkovávání služeb s tím spojených včetně poskytování přístupu a připojení k těmto telekomunikačním sítím včetně internetu, provozování veřejné nebo neveřejné telekomunikační sítě, poskytování přístupu k obsahu včetně šíření elektronických tiskovin, časopisů, periodik, knih a jiných dat prostřednictvím veřejné nebo neveřejné telekomunikační sítě včetně internetu, shromažďování, zpracovávání a poskytování informačních služeb na internetu včetně provozování elektronických nástěnek (poskytování přístupu k -), diskuzních skupin a fór a poskytování přístupu k on-line informačním službám a databázím, tisková agentura, vysílání elektronických médií nebo informací prostřednictvím internetu nebo jiných komunikačních sítí; (40) tisk, vazba knih; (41) služby v oblasti vzdělávání, zábavy a sportu, elektronické publikování knih, magazínů, elektronických publikací a online žurnálů, digitální zpracování obrazu, tvorba a šíření audiovizuálních děl, zábavní a vzdělávací služby zaměřené na elektronická média, multimediální obsah, videa, filmy, obraz, text, fotografie, hry, uživatelem generovaný obsah a související informace přes počítačové a komunikační sítě, on-line digitální vydavatelské služby, nakladatelství a vydavatelství, ediční činnost, publikační činnost, nahrávání nosičů zvukových nebo zvukově-obrazových, zpravodajství, publicistika, televizní zpravodajství, televizní a filmová produkce, tvorba programů, tvorba a výroba televizních a audiovizuálních programů, psaní textů, služby grafické úpravy, výstavní činnost v oblasti kultury nebo zábavy; (42) digitalizace dokumentů, návrhy, strukturování a programování počítačových programů, počítačového softwaru, webových stránek,

multimediálních aplikací, hosting digitálního obsahu, hosting počítačových dat, souborů, aplikací a informací, konverze počítačových programů a dat, mezi-platformová konverze digitálního obsahu na jiné formy digitálního obsahu, konverze z fyzických na elektronická média, poskytování softwaru jako služby pro použití v souvislosti s přenosem, streamingem a stahováním dat, hudby, videí a audiovizuálního obsahu.

- (591) Barevná  
(730) **Seznam.cz média, a.s.**, Radlická 3294/10, Praha 5, Smíchov, 15000, CZ  
(740) PatentCentrum Sedláč & Partners s.r.o., Okružní 2824, České Budějovice, České Budějovice 3, 37001

- (210) **O-576416**  
(220) 10.12.2021  
(320) 10.12.2021  
(511) 35, 36, 42  
(540)



- (593) Obrazová  
(510) (35) reklamní, marketingové a propagační služby, obchodní analýzy, průzkum a informační služby, služby vztahů s veřejností (public relations), sjednávání a uzavírání obchodních transakcí pro třetí strany, administrativní zpracování dat, asistence pro průmyslový nebo obchodní management, externí zajištění administrativního řízení podniků, obchodní management, odborné služby v oblasti podnikové efektivnosti, pomoc při řízení obchodní činnosti, řízení lidských zdrojů a náborové služby, subdodavatelské služby [obchodní asistence], účetnictví, vedení účetních knih a revize účtů (audity), daňové příznání (příprava a vyhotovení -), obchodní audity, analýzy nákladů, ekonomické prognózy, obchodní informační kanceláře, průzkum trhu, sběr a systemizace dat z obchodní a podnikatelské činnosti; (36) investiční služby, zajišťování finančních investic, investiční analýzy, investice podílových fondů, poskytování investičních informací, monitorování investičních fondů, správa investičních fondů, hodnocení investičního rizika (služby), podílové fondy, služby v oblasti řízení fondů, investování peněžních prostředků, služby v oblasti správy kapitálových investic, správa kapitálu, zajišťování kapitálu, management aktiv a investic, management kapitálových fondů, získávání finančního kapitálu, akvizice pro finanční investice, management korporáčních fondů, finanční analýza, finanční řízení, finanční poradenství, bankovníctví, získávání finančních prostředků, vyřizování finančních transakcí, poskytování půjček, služby týkající se platebních karet, vydávání kreditních a debetních karet, finanční služby poskytované elektronicky; (42) konzultační, poradenské a informační služby v oblasti informačních technologií pro společnosti a organizace ve finančních službách, vývoj softwaru, programování a implementace softwaru pro finanční služby, analýzy počítačových systémů, externí poskytovatelé služeb v oblasti informačních technologií, cloud computing, poradenství v oblasti cloudových výpočetních sítí a aplikací, design softwaru, instalace počítačového softwaru, tvorba a údržba webových stránek pro třetí osoby, údržba softwaru, pronájem počítačového softwaru, pronájem webových serverů.  
(591) Barevná  
(730) **Financial Services Capital Partners LLP**, 2 Great Titchfield Street, UK House, 4th floor, London W1D 1NN, GB  
(740) Mgr. Pavla Ševčíková, Smrčkova 2512/25, Praha 8, Libeň, 18000

- (210) **O-576417**  
(220) 10.12.2021  
(320) 10.12.2021  
(511) 35, 36, 42  
(540)



- (593) Obrazová  
(510) (35) reklamní, marketingové a propagační služby, obchodní analýzy, průzkum a informační služby, služby vztahů s veřejností (public relations), sjednávání a uzavírání obchodních transakcí pro třetí strany, administrativní zpracování dat, asistence pro průmyslový nebo obchodní management, externí zajištění administrativního řízení podniků, obchodní management, odborné služby v oblasti podnikové efektivnosti, pomoc při řízení obchodní činnosti, řízení lidských zdrojů a náborové služby, subdodavatelské služby [obchodní asistence], účetnictví, vedení účetních knih a revize účtů (audity), daňové příznání (příprava a vyhotovení -), obchodní audity, analýzy nákladů, ekonomické prognózy, obchodní informační kanceláře, průzkum trhu, sběr a systemizace dat z obchodní a podnikatelské činnosti; (36) investiční služby, zajišťování finančních investic, investiční analýzy, investice podílových fondů, poskytování investičních informací, monitorování investičních fondů, správa investičních fondů, hodnocení investičního rizika (služby), podílové fondy, služby v oblasti řízení fondů, investování peněžních prostředků, služby v oblasti správy kapitálových investic, správa kapitálu, zajišťování kapitálu, management aktiv a investic, management kapitálových fondů, získávání finančního kapitálu, akvizice pro finanční investice, management korporáčních fondů, finanční analýza, finanční řízení, finanční poradenství, bankovníctví, získávání finančních prostředků, vyřizování finančních transakcí, poskytování půjček, služby týkající se platebních karet, vydávání kreditních a debetních karet, finanční služby poskytované elektronicky; (42) konzultační, poradenské a informační služby v oblasti informačních technologií pro společnosti a organizace ve finančních službách, vývoj softwaru, programování a implementace softwaru pro finanční služby, analýzy počítačových systémů, externí poskytovatelé služeb v oblasti informačních technologií, cloud computing, poradenství v oblasti cloudových výpočetních sítí a aplikací, design softwaru, instalace počítačového softwaru, tvorba a údržba webových stránek pro třetí osoby, údržba softwaru, pronájem počítačového softwaru, pronájem webových serverů.  
(591) Barevná  
(730) **Financial Services Capital Partners LLP**, 2 Great Titchfield Street, UK House, 4th floor, London W1D 1NN, GB  
(740) Mgr. Pavla Ševčíková, Smrčkova 2512/25, Praha 8, Libeň, 18000

- (210) **O-576442**  
(220) 13.12.2021  
(320) 13.12.2021  
(511) 16, 35, 41, 42  
(540)

## JSMEJINI

- (592) Slovní  
(510) (16) knihy, fotografie, tištěné fotografie, grafické reprodukce, poštovní známky, programy akcí a událostí, vstupenky, brožury s programem, letáky, papírové plakáty, reklamní plakáty, dárkové poukázky, papírové diáře, samolepky (papírnické zboží), zápisníky a bloky, alba, sešity na psaní nebo kreslení, kalendáře, tištěné publikace, instruktážní a výukové materiály, učební a instruktážní pomůcky, vzdělávací manuály a publikace, časopisy, papírnické zboží, kancelářské potřeby, psací potřeby a razítka; (35) merchandising, řízení obchodní činnosti, administrativní podpora a zpracování dat, plánování a upomínání schůzek (kancelářské práce),

počítačová správa dokumentů, vyhledávání údajů v počítačových souborech pro jiné osoby, provádění podnikových a finančních auditů, služby v oblasti obchodní strategie a plánování, služby v oblasti strategie značek, služby spočívající v záznamu, přepisu, vytváření, sestavování nebo systematizaci písemných sdělení a záznamů, jakož i sběr matematických či statistických údajů, služby reklamních kanceláří a podpory prodeje, služby marketingové agentury, správa v oblasti marketingu, propagace a reklama, pořádání a vedení marketingových propagačních akcí pro třetí osoby, marketingové služby, marketingové poradenství, marketingová asistence, marketingové propagace, styk s veřejností, vyhledávání sponzorů, produktový marketing, přímý marketing, referenční marketing, internetový marketing, cílený marketing, digitální marketing, propagační marketing, partnerský marketing a propojování klientů s ambasadory a partnery, event marketing (získávání zákazníků pořádáním akcí), marketing prostřednictvím telefonu, marketing zboží a služeb pro třetí osoby, obchodní marketing (nikoli prodej), marketingové služby v oblasti restaurací, marketingové služby v oblasti stomatologie, marketingové služby v oblasti cestování, marketing nemovitostí, finanční marketing, marketing v rámci vydávání softwaru, on-line reklamní a marketingové služby, reklama online, online inzerce v počítačové síti, marketingové služby poskytované prostřednictvím digitálních sítí, marketingové služby ve vyhledávačích, optimalizace vyhledávačů pro účely podpory prodeje, optimalizace návštěvnosti webových stránek, propagace výrobků a služeb jiných subjektů prostřednictvím reklamy na internetových stránkách, poskytování obchodních informací v oblasti sociálních médií, reklamní a marketingové služby poskytované prostřednictvím sociálních médií, poskytování marketingových konzultačních služeb v oblasti sociálních médií, obchodní marketingové služby, obchodní poradenství a management týkající se marketingových aktivit, plánování marketingových strategií, příprava marketingových plánů, marketingové analýzy a průzkumy, průzkum trhu a marketingové studie, marketingové informace, marketingové prognózy, vedení marketingových studií, marketingové konzultační služby, poskytování marketingových zpráv, analýzy marketingových trendů, konzultace v oblasti reklamy a marketingu, řízení lidských zdrojů marketingového personálu, nábor zaměstnanců pro prodej a marketing, návrhy reklamních a propagačních materiálů, navrhování propagačních materiálů, služby navrhování obchodních značek (reklama a propagace), výroba zvukových záznamů k marketingovým účelům, psaní reklamních textů, zpracování textů, tvorba reklamních předmětů a reklam, šíření reklamních, marketingových a propagačních materiálů; (41) služby v oblasti vzdělávání, zábavy a sportu, kulturní aktivity, pořádání a organizace odborných tematických seminářů, přednášek, eventů, workshopů, sympózií, kongresů a konferencí, organizování kurzů využívajících metod samostudia, organizování pracovních setkání (školení), vzdělávací služby poskytované školami, služby vzdělávací akademie, školicí služby v oblasti maloobchodního marketingu, služby v oblasti přednášek vztahujících se k marketingovým dovednostem, školicí kurzy strategického plánování v oblasti reklamy, propagace, marketingu a obchodu, jazykové kurzy, kurzy malování, dálkové vzdělávání a kurzy, organizace a zajišťování společenských a firemních setkání, firemních party, teambuildingů, roadshow, pořádání festivalů pro vzdělávací a školicí účely, tvorba programů a scénářů firemních a společenských akcí, pořádání soutěží (vzdělávacích nebo zábavních), pořádání benefičních koncertů, vzdělávací informace, obchodní vzdělávání, odborné informační, poradenské a konzultační služby vztahující se k obchodnímu vzdělávání, pořádání, vedení a organizování pracovních setkání (školení), mentoring, koučink, koučování v oblasti ekonomiky a managementu, kurzy osobního rozvoje, kurzy sebeuvědomění (školení), kariérní poradenství (školicí a vzdělávací služby), konzultační služby související se vzděláváním a školením vedoucích pracovníků a personálu, konzultační služby v oblasti školení týkajících se managementu, poradenství a personalizované vzdělávání v oblasti povolání (školicí a vzdělávací poradenství), psaní textů a publikování textů, s výjimkou reklamních textů, psaní blogu, produkce podcastů, tvorba [psaní] podcastů, organizování webinarů, nakladatelské a vydavatelské služby, elektronické publikování, online vydávání elektronických knih a časopisů, poskytování online publikací (bez možnosti stažení), multimediální publikování a vydávání knih, časopisů, žurnálů a novin, překladatelské a tlumočnické služby, filmy a výroba videofilmů, fotografování; (42) navrhování - průmyslový design, průmyslový design (umělecký), grafický design, umělecký design, služby v oblasti designu nových výrobků, obalového designu, designu uměleckých děl a grafického umění včetně veškerého příslušenství a doplňků v rozsahu této třídy, výzkum v oblasti designu, navrhování obalů, navrhování počítačové grafiky, navrhování grafiky a znaků pro utváření firemní identity, služby v oblasti designu obchodních značek, příprava designových parametrů na vizuální zobrazení, vizuální návrh, tvorba a příprava skic a vizualizací pro

designy uvedené v této třídě, grafické návrhy propagačních materiálů, počítačem podporovaný design grafického videa, design a grafický design pro tvorbu webových stránek, design a tvorba webových stránek, navrhování a údržba webových stránek, webhosting, programování webových stránek, navrhování webových portálů, konzultace v oblasti navrhování webových stránek, výzkum a vývoj výrobků v rozsahu této třídy, odborné poradenství vztahující se k designu, poskytování informací vztahujících se k designu v rozsahu této třídy, poskytování dočasného používání softwarových aplikací bez možnosti stažení dostupných prostřednictvím webové stránky.

(730) **Kateřina Podhráská**, č. p. 42, Pavlov, 39301, CZ

(740) zaeRkováno s.r.o., Vršovické náměstí 111/2, Praha 10, Vršovice, 10100

(210) **O-576443**

(220) 13.12.2021

(320) 13.12.2021

(511) 16, 35, 41, 42

(540)



(593) Obrazová

(510) (16) knihy, fotografie, tištěné fotografie, grafické reprodukce, poštovní známky, programy akcí a událostí, vstupenky, brožury s programem, letáky, papírové plakáty, reklamní plakáty, dárkové poukázky, papírové diáře, samolepky (papírnické zboží), zápisníky a bloky, alba, sešity na psaní nebo kreslení, kalendáře, tištěné publikace, instruktážní a výukové materiály, učební a instruktážní pomůcky, vzdělávací manuály a publikace, časopisy, papírnické zboží, kancelářské potřeby, psací potřeby a razítka; (35) merchandising, řízení obchodní činnosti, administrativní podpora a zpracování dat, plánování a upomínání schůzek (kancelářské práce), počítačová správa dokumentů, vyhledávání údajů v počítačových souborech pro jiné osoby, provádění podnikových a finančních auditů, služby v oblasti obchodní strategie a plánování, služby v oblasti strategie značek, služby spočívající v záznamu, přepisu, vytváření, sestavování nebo systematizaci písemných sdělení a záznamů, jakož i sběr matematických či statistických údajů, služby reklamních kanceláří a podpory prodeje, služby marketingové agentury, správa v oblasti marketingu, propagace a reklama, pořádání a vedení marketingových propagačních akcí pro třetí osoby, marketingové služby, marketingové poradenství, marketingová asistence, marketingové propagace, styk s veřejností, vyhledávání sponzorů, produktový marketing, přímý marketing, referenční marketing, internetový marketing, cílený marketing, digitální marketing, propagační marketing, partnerský marketing a propojování klientů s ambasadory a partnery, event marketing (získávání zákazníků pořádáním akcí), marketing prostřednictvím telefonu, marketing zboží a služeb pro třetí osoby, obchodní marketing (nikoli prodej), marketingové služby v oblasti restaurací, marketingové služby v oblasti stomatologie, marketingové služby v oblasti cestování, marketing nemovitostí, finanční marketing, marketing v rámci vydávání softwaru, on-line reklamní a marketingové služby, reklama online, online inzerce v počítačové síti, marketingové služby poskytované prostřednictvím digitálních sítí, marketingové služby ve vyhledávačích, optimalizace vyhledávačů pro účely podpory prodeje, optimalizace návštěvnosti webových stránek, propagace výrobků a služeb jiných subjektů prostřednictvím reklamy na internetových stránkách, poskytování obchodních informací v oblasti sociálních médií, reklamní a marketingové služby poskytované prostřednictvím sociálních médií, poskytování marketingových konzultačních služeb v oblasti sociálních médií, obchodní marketingové služby, obchodní poradenství a management týkající se marketingových aktivit, plánování marketingových strategií, příprava marketingových plánů, marketingové analýzy a průzkumy, průzkum trhu a marketingové studie, marketingové informace, marketingové prognózy, vedení marketingových studií, marketingové konzultační služby, poskytování marketingových zpráv, analýzy marketingových trendů, konzultace v oblasti reklamy a marketingu, řízení lidských zdrojů marketingového personálu, nábor zaměstnanců pro prodej a marketing, návrhy reklamních a marketingových materiálů, navrhování propagačních materiálů, služby navrhování obchodních značek (reklama a propagace), výroba zvukových záznamů k marketingovým účelům, psaní reklamních textů, zpracování textů, tvorba reklamních předmětů a reklam,

šíření reklamních, marketingových a propagačních materiálů; (41) služby v oblasti vzdělávání, zábavy a sportu, kulturní aktivity, pořádání a organizace odborných tematických seminářů, přednášek, eventů, workshopů, sympózií, kongresů a konferencí, organizování kurzů využívajících metod samostudia, organizování pracovních setkání (školení), vzdělávací služby poskytované školami, služby vzdělávací akademie, školící služby v oblasti maloobchodního marketingu, služby v oblasti přednášek vztahujících se k marketingovým dovednostem, školící kurzy strategického plánování v oblasti reklamy, propagace, marketingu a obchodu, jazykové kurzy, kurzy malování, dálkové vzdělávání a kurzy, organizace a zajišťování společenských a firemních setkání, firemních party, teambuildingů, roadshow, pořádání festivalů pro vzdělávací a školící účely, tvorba programů a scénářů firemních a společenských akcí, pořádání soutěží (vzdělávacích nebo zábavních), pořádání benefičních koncertů, vzdělávací informace, obchodní vzdělávání, odborné informační, poradenské a konzultační služby vztahující se k obchodnímu vzdělávání, pořádání, vedení a organizování pracovních setkání (školení), mentoring, koučink, koučování v oblasti ekonomiky a managementu, kurzy osobního rozvoje, kurzy sebeuvědomění (školení), kariérní poradenství (školicí a vzdělávací služby), konzultační služby související se vzděláváním a školením vedoucích pracovníků a personálu, konzultační služby v oblasti školení týkajících se managementu, poradenství a personalizované vzdělávání v oblasti povolání (školicí a vzdělávací poradenství), psaní textů a publikování textů, s výjimkou reklamních textů, psaní blogu, produkce podcastů, tvorba [psaní] podcastů, organizování webinářů, nakladatelské a vydavatelské služby, elektronické publikování, online vydávání elektronických knih a časopisů, poskytování online publikací (bez možnosti stažení), multimediální publikování a vydávání knih, časopisů, žurnálů a novin, překladatelské a tlumočnické služby, filmy a výroba videofilmů, fotografování; (42) navrhování - průmyslový design, průmyslový design (umělecký), grafický design, umělecký design, služby v oblasti designu nových výrobků, obalového designu, designu uměleckých děl a grafického umění včetně veškerého příslušenství a doplňků v rozsahu této třídy, výzkum v oblasti designu, navrhování obalů, navrhování počítačové grafiky, navrhování grafiky a znaků pro utváření firemní identity, služby v oblasti designu obchodních značek, příprava designových parametrů na vizuální zobrazení, vizuální návrh, tvorba a příprava skic a vizualizací pro designy uvedené v této třídě, grafické návrhy propagačních materiálů, počítačem podporovaný design grafického videa, design a grafický design pro tvorbu webových stránek, design a tvorba webových stránek, navrhování a údržba webových stránek, webhosting, programování webových stránek, navrhování webových portálů, konzultace v oblasti navrhování webových stránek, výzkum a vývoj výrobků v rozsahu této třídy, odborné poradenství vztahující se k designu, poskytování informací vztahujících se k designu v rozsahu této třídy, poskytování dočasného používání softwarových aplikací bez možnosti stažení dostupných prostřednictvím webové stránky.

(730) **Kateřina Podhráská**, č. p. 42, Pavlov, 39301, CZ  
 (740) **zaeRkovoano s.r.o.**, Vršovické náměstí 111/2, Praha 10, Vršovice, 10100

(210) **O-576445**  
 (220) 13.12.2021  
 (320) 13.12.2021  
 (511) 3, 5, 8, 9, 10, 11, 12, 16, 18, 20, 21, 24, 25, 27, 28, 35  
 (540)

### ocenění mimi i mami

(592) **Slovní**  
 (510) (3) kosmetika, mýdla, přípravky pro péči o nehty, vatové tyčinky pro kosmetické účely, dětské čisticí ubrousky, ubrousky pro nemluvnata, ubrousky na batolata, čisticí ubrousky pro dámskou intimní hygienu; (5) hygienické kalhotky, čisticí ubrousky napuštěné dezinfekčními přípravky pro hygienické účely, tampóny absorpční, plenky, dětské pleny, jednorázové dětské pleny, papírové plenky pro kojence, dětské papírové pleny, pleny z buničiny pro novorozence, papírové pleny, tvarované papírové pleny pro děti, jednorázové pleny pro miminka, plenkové kalhotky pro děti, jednorázové plenkové kalhotky pro miminka, vložky do podprsenek (při kojení), inkontinenční oděvy, návleky na plenky, látkové pleny, jednorázové celulózové vložky do plenek, dámské hygienické výrobky, jednorázové odvykací plenkové kalhotky, papírové nebo celulózové pleny, vložky do plen na jedno použití, buničinné pleny na jedno použití, trojúhelníkové papírové plenky pro děti, dětské plenky na plavání, jednorázové pleny pro pacienty trpící inkontinencí, absorpční výrobky pro osobní hygienu, jednorázové vložky do dětských plen a plen pro inkontinentní osoby, jednorázové plenkové kalhotky pro osoby trpící inkontinencí, papírové vložky do plen, vložky z buničiny do plenkových

kalhotek pro osoby trpící inkontinencí; (8) nůžky na nehty, kleštičky na nehty, pilníky na nehty, pinzety; (9) teploměry, s výjimkou lékařských, snímače teploty pro vědecké použití, interaktivní terminály vybavené dotykovou obrazovkou, komunikační zařízení, přenosné monitory, rádiová zařízení a přístroje, systémy pro inteligentní domácnost, terminály k přijímání signálů, chůvičky (audio a video zařízení pro monitorování dítěte), čidla na ochranu soukromí, elektronická zařízení na monitorování kojenců, videochůvičky, dětské váhy; (10) dětské dudlíky (šidítka), dětské lahve, dudlíky pro kojence, odsávačky mateřského mléka, pásy břišní, roušky k lékařskému použití, klipy na dudlíky, kroužky pro prořezávání zubů, kousací kroužky, dudlíky pro krmení kojenců, kojenecké lahve, pediatrické dudlíky, pomůcky na masírování dásní pro batolata, pomůcky na zmírnění bolesti při prořezávání zubů, prsní kloboučky na kojení, sání lahve pro děti, šálky na krmení (k lékařským účelům), savičky (kojenecké lahve), spony na dudlíky, uzávěry kojeneckých lahví, odsávačky hlenů, nosní odsávačky; (11) sterilizátory na kojenecké lahve, elektrické ohřivače lahví, domácí ohřivače stravy, lampičky; (12) bezpečnostní sedačky pro děti (automobilové), příkrývky na dětské pojízdné sedačky, sklápěcí kryty (střechy) na dětské pojízdné sedačky, dětské kočárky, příkrývky na dětské kočárky, golfové vozíky (vozdila), skládací kočárky dětské, dětské sportovní kočárky, tříkolky, dětská jízdní kola, čtyřkolky, koloběžky (vozdila), fusaky do dětských kočáreků, příslušenství pro dětské kočárky, rukávníky na dětské kočárky, tašky a pláštěnky k dětským kočárkům, slunečníky a stínítka k dětským kočárkům, ochranné folie a kapsáře do auta, stínítka do auta, cestovní pomůcky pro děti, jmenovitě moskytiéry na dětské kočárky, převlécné vozíky pro děti, bezpečnostní pásy pro děti do vozidel, dětské sedačky upravené pro jízdní kola; (16) knihy, dětské knihy, papír, lepenka, tiskárenské výrobky, časopisy, komiksy, fotografie, papírnické výrobky, psací potřeby, knihy k nalepování výstřižků (alba), kalendáře, obtisky, razítka, plakáty, plastické hmoty na modelování, učební pomůcky s výjimkou přístrojů, katalogy, balící papír, blahopřání, papírové podložky, těžítka, papírové ubrusy, školní tabule, papírové a papírové obaly; (18) popruhy pro nošení kojenců, slunečníky, vaky na nošení dětí, nákupní tašky, přebalovací tašky, batohy, cestovní kufrý, dámské kabelky, cestovní vaky, peněženky, dětské brašny přes rameno, hygienické tašky na toaletní potřeby, nosítka na nošení malých dětí na těle, stroje na nošení dětí, sedačky na záda na nošení dětí, tašky na nošení dětí; (20) kolečka k nábytku nekovová, komody, ložní potřeby (s výjimkou ložního prádla), lůžkoviny (s výjimkou ložního prádla), matrace, nábytek, části nábytku ze dřeva, lišty u nábytku z umělých hmot, postele, regály, ohrádky pro děti, skříně, židle vysoké pro děti, dětský nábytek, zrcadla, obrazové rámy, podložky na spaní, podložky na matrace, přebalovací podložky, těhotenské a kojící polštáře, přebalovací stoly, přebalovací pulty, křesla, jídelní židličky pro děti, lehátka pro děti, plastový nábytek, cestovní dětské postýlky, nastavitelné bezpečnostní zábrany, nekovové chrániče rohů, bezpečnostní pojistky na zásuvky a skříňky, dveřní zárazky, úložné boxy na hračky, polštářek pro kojení, polštáře, pelíšky neboli hnízdečka pro miminka, dětská chodítka; (21) kartáče, kartáčky zubní, hřebeny, lahve, mýcí houby, ohřivače neelektrické na kojenecké lahve, pomůcky kosmetické, tepelné izolační nádoby, vaničky (dětské, přenosné), obědové a snídaněvé soupravy pro děti, hřebeny a kartáče na vlasy pro děti, nočníky, termosky, odkapávače na lahve, koše na pleny; (24) cestovní příkrývky, koupelové textilie s výjimkou oblečení, ložní pokrývky a příkrývky, ložní prádlo, lůžkoviny, potahy na nábytek z textilních materiálů, textilie na obuv, povlaky na polštáře, spací pytle, povlečení pro děti a kojence, deky, textilní podložky (prostrávání), moskytiéry, příkrývky včetně přehození přes postele, povlaky, ručníky z textilních materiálů, osušky, osušky s kapucí, potahy na postele, prostěradla, povlečení, vložky do spacích pytlů, zavinovačky, mantinely do postýlky (ložní prádlo), podložky do postele, návleky na přebalovací podložky, textilní dekorace na stěny; (25) body, bryndáčky (ne z papíru), čepice, kabátky, kalhoty, kombinézy (oděvy), legíny, nánožníky (neelektricky vyhřívané), oblečení, obuv, oděvy, oděvy pletené, podprsenky, pokrývky hlavy, ponožky, punčoňáče (punčoňové kalhoty), rukavice, rukavice bez prstů, rukavice palcové, svrchní kabáty, šály, tílka, košilky, výbavička pro novorozence, kloboučnické zboží pro děti a kojence, dětské spodní prádlo, sportovní obuv, koupací úbory, kombinézy pro děti a kojence, pyžama, župany, dětské výbavičky (oděvy), sukně, svetry, šátky, trička, ponča, roušky (oděvy), šaty, bundy, overaly, dupačky, tepláky, kraťasy, mikiny, soupravy (oděvy), polodupačky, těhotenské oblečení, capáčky; (27) protiskluzné podložky do vany, koberce, gumové rohože, tapety, koberce na hrani, podlahové puzzle podložky, protiskluzové podlahové krytiny na schodiště, protiskluzové podložky, protiskluzový materiál pod koberce, tapetové bordury; (28) hračky, hračky plyšové, chraštítka (hračky), medvídky plyšové, hry, potřeby pro gymnastiku a sport, které nejsou uvedeny v jiných třídách, vánoční ozdoby, autička na hrani, boby, houpačky, koloběžky (hračky), koně houpačací, lahve sání pro panenky,

panenky, šatičky pro panenky, sánky (sportovní potřeby), skluzavky (hry), stavební kostky (hračky), interaktivní hračky, kreativní hračky ve formě stavebnice, kočárky pro panenky, hrací deky (pro kojence), hračky do vody, knihy do vody, hračky na zahradu, stany jako hračky, dětské kuchyňky a dílny, dětské nářadí, nafukovací hopsadla, dětská odrážedla, kolotoče nad postýlku, trampolíny, karty na hrani; (35) administrativní zpracování nákupních objednávek, aktualizace a údržba dat v počítačových databázích, design reklamních materiálů, komerční informace a rady pro spotřebitele (spotřebitelská poradna), prezentace výrobků v komunikačních médiích pro účely maloobchodu, reklama, marketing, systemizace informací do počítačových databází, poskytování obchodních informací prostřednictvím webových stránek, poskytování on-line tržního prostoru pro nakupující a prodávající výrobků a služeb, předvádění zboží, maloobchodní, velkoobchodní a internetový prodej (eshop) v oblasti výrobků pro kojence, děti a jejich rodiče.

- (730) CAREERO s.r.o., č. p. 311, Písek, 73984, CZ  
(740) PROPATENT, JUDr. Matěj Sedláček, Pod Pekařkou 107/1, Praha 4, Podolí, 14700

(210) O-576453

(220) 13.12.2021  
(320) 13.12.2021  
(511) 19, 21, 27

(540)

## COVERGRID

(592) Slovní

(510) (19) stavební materiály nekovové, s výjimkou těsnících hmot obsahujících silikon, tmely, guma, lepidla, trubky, plachty, fólie, podložky, rouna a mříže z plastické hmoty pro zahradnictví a úpravu krajiny, přenosné konstrukce nekovové, ovocnářsko-zelinařské skleníky nekovové; (21) nádrže a nádoby z plastické hmoty pro zahradu; (27) podlahové krytiny (rohože) používané jako povrchy při sportovních aktivitách.

- (730) Boháčová Tereza Bc., Puškinovo náměstí 447/9, Praha 6, Bubeneč, 16000, CZ

(210) O-576493

(220) 14.12.2021  
(320) 14.12.2021  
(511) 3, 5, 10, 21, 35, 41, 42, 44

(540)

## JNTL CONSUMER HEALTH

(592) Slovní

(510) (3) neléčivé kosmetické a toaletní přípravky, neléčivé přípravky pro ústní hygienu, parfumerní výrobky, éterické oleje, bělicí přípravky a další prací prostředky, přípravky na čištění, leštění, drhnutí a broušení; (5) farmaceutika, léčebné a veterinární přípravky, hygienické přípravky pro zdravotnické účely, dietetické potraviny a přípravky upravené pro léčebné či veterinární účely, potraviny pro batolata, potravinové doplňky pro lidskou spotřebu a zvířata, náplasti, obvazové materiály a krytí, materiály pro plombování zubů, dentální vosky, desinfekční přípravky, přípravky pro hubení škůdců, fungicidy, herbicidy; (10) chirurgické, lékařské, stomatologické a veterinární přístroje a nástroje, umělé končetiny, oční a zubní protězy, ortopedické potřeby, materiály na sešívání ran, terapeutické a pomocné zařízení uzpůsobené pro osoby se zdravotním postižením, masážní přístroje, lékařské zařízení a přístroje pro kosmetické a lékařské ošetření pleti, tlakové obvazy pro lékařské účely, zahřívací nebo chladící sáčky pro terapeutické účely, zahřívací zábal pro terapeutické účely, sexuální pomůcky; (21) domácí a kuchyňské potřeby a nádoby, nádobí na vaření a nádobí a stolování, kromě nožů, vidliček a lžic, hřebeny a mycí houby, kartáče, ne však malířské štetce, materiály pro výrobu kartáčů, pomůcky pro čištění, sklo v surovém stavu nebo částečně zpracované, kromě stavebního skla, umělecké výrobky ze skla, porcelánu a kameniny zahrnuté v rámci této třídy; (35) poskytování informací zákazníkům o výrobku týkající se péče o pleť a vlasy, sluneční péče, wellness, zdravotní péče o zdravého životního stylu, fitness, výživy a životního stylu, služby internetového maloobchodu s výrobky pro péči o pleť a vlasy, sluneční péči, zubními přípravky, přípravky proti kašli, nachlazení, alergiím a výživovými přípravky; (41) vzdělávací služby, a to vedení on-line programů v oblasti krásy, péče o zdraví, těhotenství, rodičovství, péče o batolata a péče o děti a s nimi distribuované vzdělávací materiály týkající se péče o pleť a zdraví, které lze vytisknout, poskytování vzdělávacích materiálů bez možnosti stažení v podobě článků a brožur v oblasti krásy a zdraví, poskytování on-line publikací bez možnosti stažení v podobě článků, oběžníků a blogů týkajících se péče o krásu a zdraví; (42) výzkum a vývoj

výrobků v oblasti krásy, wellness, alergií, rodičovství, péče o děti, péče o batolata a výrobků pro péči o zdraví; (44) poskytování informací v oblasti spotřebního zboží, krásy, péče o zdraví, wellness, alergií, výživy, těhotenství, rodičovství, péče o batolata a péče o děti.

- (730) Johnson & Johnson, One Johnson & Johnson Plaza, New Brunswick, NJ, US

- (740) Čermák a spol., JUDr. Karel Čermák Ph.D., LL.M., advokát, Elišky Peškové 735/15, Praha 5, Smíchov, 15000

(210) O-576494

(220) 14.12.2021  
(320) 14.12.2021  
(511) 3, 5, 10, 21, 35, 41, 42, 44

(540)

## JEB CONSUMER HEALTH

(592) Slovní

(510) (3) neléčivé kosmetické a toaletní přípravky, neléčivé přípravky pro ústní hygienu, parfumerní výrobky, éterické oleje, bělicí přípravky a další prací prostředky, přípravky na čištění, leštění, drhnutí a broušení; (5) farmaceutika, léčebné a veterinární přípravky, hygienické přípravky pro zdravotnické účely, dietetické potraviny a přípravky upravené pro léčebné či veterinární účely, potraviny pro batolata, potravinové doplňky pro lidskou spotřebu a zvířata, náplasti, obvazové materiály a krytí, materiály pro plombování zubů, dentální vosky, desinfekční přípravky, přípravky pro hubení škůdců, fungicidy, herbicidy; (10) chirurgické, lékařské, stomatologické a veterinární přístroje a nástroje, umělé končetiny, oční a zubní protězy, ortopedické potřeby, materiály na sešívání ran, terapeutické a pomocné zařízení uzpůsobené pro osoby se zdravotním postižením, masážní přístroje, lékařské zařízení a přístroje pro kosmetické a lékařské ošetření pleti, tlakové obvazy pro lékařské účely, zahřívací zábal pro terapeutické účely, sexuální pomůcky; (21) domácí a kuchyňské potřeby a nádoby, nádobí na vaření a nádobí a stolování, kromě nožů, vidliček a lžic, hřebeny a mycí houby, kartáče, ne však malířské štetce, materiály pro výrobu kartáčů, pomůcky pro čištění, sklo v surovém stavu nebo částečně zpracované, kromě stavebního skla, umělecké výrobky ze skla, porcelánu a kameniny zahrnuté v rámci této třídy; (35) poskytování informací zákazníkům o výrobku týkající se péče o pleť a vlasy, sluneční péče, wellness, zdravotní péče o zdravého životního stylu, fitness, výživy a životního stylu, služby internetového maloobchodu s výrobky pro péči o pleť a vlasy, sluneční péči, zubními přípravky, přípravky proti kašli, nachlazení, alergiím a výživovými přípravky; (41) vzdělávací služby, a to vedení on-line programů v oblasti krásy, péče o zdraví, těhotenství, rodičovství, péče o batolata a péče o děti a s nimi distribuované vzdělávací materiály týkající se péče o pleť a zdraví, které lze vytisknout, poskytování vzdělávacích materiálů bez možnosti stažení v podobě článků a brožur v oblasti krásy a zdraví, poskytování on-line publikací bez možnosti stažení v podobě článků, oběžníků a blogů týkajících se péče o krásu a zdraví; (42) výzkum a vývoj výrobků v oblasti krásy, wellness, alergií, rodičovství, péče o děti, péče o batolata a výrobků pro péči o zdraví; (44) poskytování informací v oblasti spotřebního zboží, krásy, péče o zdraví, wellness, alergií, výživy, těhotenství, rodičovství, péče o batolata a péče o děti.

- (730) Johnson & Johnson, One Johnson & Johnson Plaza, New Brunswick, NJ, US

- (740) Čermák a spol., JUDr. Karel Čermák Ph.D., LL.M., advokát, Elišky Peškové 735/15, Praha 5, Smíchov, 15000

(210) O-576520

(220) 15.12.2021  
(320) 15.12.2021  
(511) 20, 27, 28, 35

(540)

## Smyslík

(592) Slovní

(510) (20) stoly, dětské stoly, senzorické stoly, senzorické stoly pro děti, stoly na senzorické hrani, dřevěné stoly, kovové stoly, herní stoly (nábytek); (27) koberec, koberec na hrani, koberec pro děti, senzorické koberečky, podlahové puzzle podložky; (28) hračky, hračky vyrobené ze dřeva, dětské hračky, skládací hračky, předměty pro děti na hrani, senzorické hračky, senzorické hračky pro děti, senzorické boxy (hračky), senzorické lahvičky (hračky), herní sady, plastové hračky, vzdělávací hračky, hračky pro rozvoj dětí, mechanické hračky, chytré hračky, chrasťka (hračky), ručně vyráběné hračky, senzorické hračky pro rozvoj dětí, zvířata (hračky), interaktivní hračky, textilní hračky; (35) zprostředkovatelská činnost v oblasti obchodu

s hračkami a nábytkem, provozování e-shopu s hračkami a nábytkem, propagační činnost, reklama, obchodní administrativa, online maloobchodní služby zaměřené na hračky, online maloobchodní služby zaměřené na nábytek, maloobchodní prodej nábytku, maloobchodní prodej hraček, předváděcí (výstavní) služby zaměřené na obchodní propagaci výrobků.

- (730) **Optima One s.r.o.**, Libeň č. ev. 157, Praha 8, Libeň, 18200, CZ  
 (740) INPARTNERS GROUP, Mgr. Jan Brauner LL.M., advokát, Tuřanka 1519/115a, Brno, Slatina, 62700

**(210) O-576555**

- (220) 16.12.2021  
 (320) 16.12.2021  
 (511) 29, 30, 43

**Vilémovo pekařství a koloniál**

(592) Slovní  
 (510) (29) mléko a mléčné výrobky, džemy, jablečné pyré, jogurty, kompoty, marmeláda, máslo, mražené ovoce, smetana, sýr, šlehačka, šunka, tvaroh, uzeniny, zpracovaná zelenina, zpracované ovoce, želatina, rajčatová šťáva (na vaření); (30) párky v rohlíku, káva, čaj, kakao, cukr, rýže, tapioka, šágo, kávové náhražky, mouka a přípravky z obilnin, chléb, pečivo, cukrovinky, zmrzlina, med, melasový sirup, droždí, prášky do těsta, sůl, hořčice, ocet, nálevy k ochucení, koření, led pro osvěžení, arašidové cukrovinky, aromatické přípravky do potravin, bonbóny, cukroví, mentolové cukroví, cukrovinky k ozdobení vánočních stromků, čokoláda, čokoládové nápoje, čokoládové nápoje s mlékem, dory, fondány, jemné pečivo, karamely, kávové náhražky rostlinného původu, kávové nápoje s mlékem, kekсы, koláče s náplní, krekry, pražená kukuřice, listové těsto, obilné lupínky a vločky, makaróny, mandlové cukrovinky, mandlové těsto, marcipán, marinády (chuťové přísady), máslové nebo tukové těsto, masové paštiky zapečené v těstě, masové pirožky, medovníky, perníky, mentol do cukrovinek, výrobky z kukuřičné mouky, müsli, kakaové nápoje, ostrá sójová omáčka, oplatky, potraviny na bázi ovsa, ovesné vločky, jedlé ozdoby na dory, palačinky, pastilky (cukrovinky), pečivo s masovou náplní, pивní ocet, pizza, popcorn (pražená kukuřice), potraviny z mouky, pralinky, prášek do pečiva, příchutě (aroma), příchutě do nápojů (s výjimkou éterických olejů), pudinky, rýžové koláčky, přírodní sladidla, sladový výtažek jako potravinová, suchary, sušenky, máslové sušenky, biskvity, suši, šerbety (zmrzlinové nápoje), škrabkové výrobky jako potrava, ztužovače šlehačky, špagety, masové šťávy (s výjimkou dresinků), tabletky (cukrovinky), těstoviny, kukuřičné vločky, výrobky z kakaa, výrobky z obilnin, zahušťovací přípravky na kuchyňské použití, zákusky, koláče, zálivky na ochucení, zjemňující látky na maso pro domácnost, pojiva jako přísady do zmrzliny, jogurtová zmrzlina, zmrzlinové poháry, želé ovocné (cukrovinky); (43) rychlé občerstvení, bufety, kavárny, restaurace.

- (730) **Laplace s.r.o.**, Palackého 240/20, Poděbrady, Poděbrady III, 29001, CZ  
 (740) Advokátní kancelář Šimková & partneři, s.r.o., Mgr. Jakub Valenta, Římská 103/12, Praha 2, Vinohrady, 12000

**(210) O-576558**

- (220) 16.12.2021  
 (320) 16.12.2021  
 (511) 16, 21, 35, 41, 43

**la Place Poděbrady**

(592) Slovní  
 (510) (16) papír, výrobky z papíru, a to upomínkové předměty, knihy, časopisy, blahopřání, brožury, kuchařky, účetní knihy, fotografie, formuláře, informační produkty a reklamní materiály na papírových nosičích, data a databáze na papírových nosičích, tištěné manuály, plakáty, kalendáře, samolepky, obtisky, papírové a umělohmotné tašky jako upomínkové předměty, tužky, pera a pastelky jako upomínkové předměty, papírové obaly všeho druhu, ubrousky a ubrusy papírové, papírové vlajky, reklamní nebo umělecké nebo ozdobné předměty z papíru, tiskopisy, známky, prospekty, katalogy, periodika, průvodce, ročenky, krabice lepenkové nebo papírové, tiskárenské výrobky, tiskoviny, propagační publikace, propagační materiály, potištěný i nepotištěný balicí papír, papírové toaletní ubrousky, papírové podložky pod sklenice, paragony, alba, bloky, těžítka, inzertní listy, psací a kancelářské potřeby, mapy, zápisníky a záznamníky, omalovánky, vystřihovánky, památníky, tištěné kupóny, tištěné publikace, obálky, pohlednice; (21) stojánky na jídelní listy, čajníky (neelektrické konvice), ruční čistící nástroje, dávkovače mýdla, papírových ručníků a toaletního papíru, kuchyňské náčiní, kbelíky na led, konvice (neelektrické),

kořenky, krabice na jídlo, kroužky na ubrousky, nádobí kuchyňské, otvíráky na lahve, párátka a stojany na párátka, upomínkové předměty a výrobky ze skla, porcelánu nebo kameniny, které nejsou zahrnuty v jiných třídách; (35) administrativní služby, marketing, podpora prodeje jiných osob, reklama, šíření reklamních materiálů, vydávání reklamních textů, řízení obchodní činnosti hotelů, zprostředkování obchodních informací, zprostředkování propagace, zprostředkování reklamy; (41) vzdělávání, školení, zábava, sportovní a kulturní činnost, pořádání a vedení kongresů, konferencí a seminářů, poskytování informací v oblasti zábavy; (43) služby zajišťující stravování, nápoje a dočasné ubytování, příprava jídel a nápojů, pořádání hostin (poskytování jídel a nápojů), provozování pizzerie, pekárny, bufetu, restaurace, kavárny, vinárny, hotelu, poradenství v oboru hotelnictví, poradenství v oboru gastronomie, zajišťování hotelových pobytů (ubytování a stravování), pronájem apartmánů, sálů, salónek a jiných nebytových prostor obsažených v této třídě, poskytování informací v oblasti gastronomie.

- (730) **Laplace s.r.o.**, Palackého 240/20, Poděbrady, Poděbrady III, 29001, CZ  
 (740) Advokátní kancelář Šimková & partneři, s.r.o., Mgr. Jakub Valenta, Římská 103/12, Praha 2, Vinohrady, 12000

**(210) O-576564**

- (220) 16.12.2021  
 (320) 16.12.2021  
 (511) 29, 30, 32, 33, 43  
 (540)



(593) Obrazová  
 (510) (29) zpracovaná zelenina jako je cibule konzervovaná, čochka konzervovaná, fazole konzervované, hrách konzervovaný, nakládaná zelenina, zelí kysané červené i bílé, nakládané okurky, zeleninové saláty, rajčatový protlak, zeleninové šťávy na vaření, sušená zelenina, vařená zelenina, zelenina v pikantním nálevu, zeleninové polévky, bramborové lupínky, bramborové hranolky, bramborová kaše, bramborové krokety, ovoce mražené, kompotované, konzervované, zavařené, kandované, sušené, jablečná a jiná ovocná pyré, kůry ovocné, ovocná dřevka i mražená, džemy, marmeláda, ovoce naložené v alkoholu, ovocné rosoly, ovocné saláty, zázvorový džem, brusinkový kompot, oříšky a arašidy zpracované, arašidové máslo, hrozinky, kakaové máslo, kokos sušený (kokosová moučka), kokosové mléko, zpracované datle, zpracované fiky, zpracované mandle, konzervované olivy, hummus (pasta z cizmy), konzervované žampióny, konzervované lanýžy, ryby, měkkýši, korýši a sumýši neživí a výrobky z nich jako jsou ančovičky (sardele), humří (neživí), kaviár, rybí konzervy, krevety (vše neživé), langusty (neživé), jedlé mušle (neživé), lososi neživí, rybí moučka pro lidskou spotřebu, raci (neživí), rybí plátky (filé), ryby ve slaném nálevu, sardinky, slanečci, sledi, tuňák a ústřice (vše neživé), maso a masné výrobky, droby, vnitřnosti, dršťky, drůbeží maso, sádlo, zvěřina, vývary, huspeniny, játra, játrová paštika, jelita, krvavá tlačěnka, jitrnice, klobásky, salámy, párky, masové konzervy, masové extrakty, polévky, přípravky na výrobu polévek, slanina, šunka, uzeniny, uzeniny v těstě, tukové pomazánky na chléb, vepřové, hovězí, drůbeží maso, sádlo, zvěřina, vejce, i sušené, vaječný bílek, vaječný žloutek, jedlé oleje, jedlé tuky, margarín, máslo, mléko a mléčné výrobky, jogurty, kefir, mléčné nápoje (s vysokým obsahem mléka), smetana, syrovátka, sýry, šlehačka, tofu, bílkoviny jako potrava, jedlá želatina; (30) káva, kávové nápoje s mlékem, čaj, kakao, rýže, chléb, mouka, pečivo, těsto, sušenky, dory, cukrovinky, sladké pečivo a cukrářské zboží, rolády, vodová a smetanová zmrzlina, omáčky, směsi koření a bylin, led pro osvěžení, salátové zálivky, pudinky, koláče s náplní, pizza, těstoviny, majonéza, kečup, barbecue omáčky, ovocné omáčky, palačinky, livance slané i sladké, zahradní bylinky konzervované; (32) piva, nealkoholická vína, minerální vody, šumivá a jiná nealkoholická nápoje, sirupy a jiné přípravky ke zhotovování nápojů, ovocné šťávy a nápoje z ovocných šťáv; (33) alkoholické nápoje (s výjimkou pív) - vína, lihoviny, likéry, koktejly, aperitivy, brandy, cider,

destilované nápoje, gin, peprmintové likéry, griotka, rum, vodka, whisky;  
(43) služby zajišťující stravování, nápoje a dočasné ubytování, restaurace,  
bary, bufety, kavárny.

- (730) **Laplace s.r.o.**, Palackého 240/20, Poděbrady, Poděbrady III, 29001, CZ  
(740) Advokátní kancelář Šimková & partneři, s.r.o., Mgr. Jakub Valenta,  
Římská 103/12, Praha 2, Vinohrady, 12000

- (210) **O-576565**  
(220) 16.12.2021  
(320) 16.12.2021  
(511) 29, 30, 43  
(540)



- (593) Obrazová  
(510) (29) mléko a mléčné výrobky, džemy, jablečné pyré, jogurty, kompoty, marmeláda, máslo, mražené ovoce, smetana, sýr, šlehačka, šunka, tvaroh, uzeniny, zpracovaná zelenina, zpracované ovoce, želatina, rajčatová šťáva (na vaření); (30) párky v rohlíku, káva, čaj, kakao, cukr, rýže, tapioka, ságo, kávové náhražky, mouka a přípravky z obilnin, chléb, pečivo, cukrovinky, zmrzlina, med, melasový sirup, droždí, prášky do těsta, sůl, hořčice, ocet, nálevy k ochucení, koření, led pro osvěžení, arašídové cukrovinky, aromatické přípravky do potravin, bonbóny, cukroví, mentolové cukroví, cukrovinky k ozdobení vánočních stromků, čokoláda, čokoládové nápoje, čokoládové nápoje s mlékem, dorty, fondány, jemné pečivo, karamely, kávové náhražky rostlinného původu, kávové nápoje s mlékem, keksy, koláče s náplní, kreky, pražená kukuřice, listové těsto, obilné lupínky a vločky, makaróny, mandlové cukrovinky, mandlové těsto, marcipán, marinády (chuťové přísady), máslové nebo tukové těsto, masové paštiky zapečené v těstě, masové pirožky, medovníky, perníky, mentol do cukrovinek, výrobky z kukuřičné mouky, müsli, kakaové nápoje, ostrá sójová omáčka, oplatky, potraviny na bázi ova, ovesné vločky, jedlé ozdoby na dorty, palačinky, pastilky (cukrovinky), pečivo s masovou náplní, pívni ocet, pizza, popcorn (pražená kukuřice), potraviny z mouky, pralinky, prášek do pečiva, příchutě (aroma), příchutě do nápojů (s výjimkou éterických olejů), pudinky, rýžové koláčky, přírodní sladidla, sladový výtažek jako potravina, suchary, sušenky, máslové sušenky, biskvity, suši, šerbety (zmrzlinové nápoje), škrubové výrobky jako potrava, ztužovače šlehačky, špagety, masové šťávy (s výjimkou dresinků), tabletky (cukrovinky), těstoviny, kukuřičné vločky, výrobky z kaka, výrobky z obilovin, zahušťovací přípravky na kuchyňské použití, zákusky, koláče, zálivky na ochucení, zjemňující látky na maso pro domácnost, pojiva jako přísady do zmrzliny, jogurtová zmrzlina, zmrzlinové poháry, ovocné želé (cukrovinky); (43) rychlé občerstvení, bufety, kavárny, restaurace.  
(591) Barevná  
(730) **Laplace s.r.o.**, Palackého 240/20, Poděbrady, Poděbrady III, 29001, CZ  
(740) Advokátní kancelář Šimková & partneři, s.r.o., Mgr. Jakub Valenta,  
Římská 103/12, Praha 2, Vinohrady, 12000

- (210) **O-576574**  
(220) 16.12.2021  
(320) 16.12.2021  
(511) 5, 30, 32  
(540)

## SCOBY

- (592) Slovní  
(510) (5) potravní doplňky a dietetické přípravky; (30) káva, čaj, kakao a jejich náhražky, kombucha; (32) nealkoholické nápoje.  
(730) **Faltus Jiří**, č. p. 79, Pastviny, 56401, CZ

- (210) **O-576677**  
(220) 22.12.2021  
(320) 22.12.2021  
(511) 7, 11, 37, 40, 42  
(540)

## ARC-Robotics

- (592) Slovní  
(510) (7) průmyslové stroje a jejich součásti, robotické stroje, robotizované průmyslové stroje, stroje pro svařování, svařovací automaty, systémy pro orbitální svařování, svařovací pojezdové systémy, plazmové systémy - v rámci třídy 7, svařovací buňky, svářecí inventory, průmyslové stroje pro zpracování, opracování a konečnou úpravu materiálů, obráběcí stroje a CNC obráběcí stroje, tryskací a otryskávací stroje, stroje pro dělení materiálů, průmyslové stroje pro frézování, řezání, vrtání, stříhání, děrování, nýtování, rytí, broušení, leštění a lakování, hydraulické stroje, dopravníky (stroje), kompresory (stroje), mechanické ruční nástroje, motory pro průmyslové stroje a jejich součásti (spadající do této třídy), součásti a náhradní díly uvedených průmyslových strojů a zařízení (spadající do této třídy); (11) průmyslové pece, mobilní pece, stroje, přístroje a zařízení pro tepelné zpracování, hořáky, přístroje pro ohřev, přístroje pro předehřev a dohřev při svařování, přístroje a zařízení pro topení, chlazení, zmrazení, rozmrazování, ventilaci, klimatizaci, přístroje pro sušení, odsávání, vysoušení a zvlhčování, přístroje pro pečení a vaření, přístroje pro osvětlení, světelné zdroje, přístroje a zařízení pro distribuci vody, plynu či jiných látek, produktovody, sanitární technika; (37) servis, opravy a rekonstrukce průmyslových strojů a zařízení, půjčování a pronájem průmyslových strojů a zařízení; (40) úprava materiálů, povrchová a finální úprava materiálů, zušlechťování materiálů, svařování, robotické svařování, plazmové svařování a dělení, obrábění, kovoobrábění, CNC obrábění, pokovení, tepelné zpracování materiálů, tepelné zpracování v průmyslových pecích, předehřevy a dohřevy při svařování, žíhání na odstranění vnitřního napětí po svařování a obrábění, normalizační žíhání a popouštění, recyklace materiálu, spalování, nakládání s odpady a nebezpečnými odpady, zpracování a úprava různých nerostných surovin, polygrafické služby, tisk a potisk materiálu, gravírování; (42) projektová a inženýrská činnost ve strojírenství, konstruktérská činnost, průmyslový design, výzkum a vývoj ve strojírenství, konzultace a odborné poradenství ve strojírenství, projektová, inženýrská, architektonická a konstruktérská činnost, geodetické služby, programování průmyslových strojů a počítačů, činnosti programátorů, pronájem software, tvorba a správa webových stránek, měřicí a laboratorní činnosti, zkušební a testovací činnosti, kontroly jakosti a kvality materiálů nebo výrobků.  
(730) **ARC-Robotics s.r.o.**, Obchodní 1279/1, Plzeň, Skvrňany, 30100, CZ  
(740) JUDr. Martin Janák, advokát, Sedláčkova 212/11, Plzeň 3, Vnitřní Město, 30100

- (210) **O-576691**  
(220) 23.12.2021  
(320) 23.12.2021  
(511) 9, 16, 25, 35, 36, 41  
(540)



NADAČNÍ  
FOND  
FRANTIŠKA  
ŠTĚPÁNKA

- (593) Obrazová  
(510) (9) softwara, strojově čitelné nosiče informací a informace na takovýchto nosičích, informace šířené elektronickou cestou, počítače, počítačové systémy, periferie počítačů v rámci třídy 9, počítačová grafika (s možností stažení); (16) polygrafické výrobky, fotografie, tiskoviny periodické i neperiodické, časopisy a jiná periodika, knižní publikace, katalogy, prospekty, plakáty, letáky, letáčky a jiné reklamní, propagační a informační materiály, tiskopisy, počítačové výstupy na papírovém nosiči, papírové obaly a obálky, kalendáře, diáře, kartografické výrobky, pohlednice, fotografie a jiná vyobrazení, etikety, psací potřeby a pouzdra a stojánky na ně, učební pomůcky a potřeby v rámci třídy 16, kancelářské potřeby kromě

strojů, makety a modely z papíru, vývěsní štítky; (25) sportovní oděvy, outdoorové oděvy, oděvy pro volný čas, svetry, sportovní oděvy, oděvní doplňky jako pokrývky hlavy, šály, šátky, čelenky, rukavice; (35) reklamní a propagační činnost prostřednictvím médií, prostřednictvím telefonní sítě, datové sítě nebo informační sítě a reklamy velkoplošné, distribuce zboží k reklamním účelům, inzertní činnost, zprostředkovatelská činnost v oblasti obchodu s výrobky výše uvedenými ve třídách 16 a 25, zprostředkování výstupů mediálního průmyslu - zprostředkování reklamy, inzerce, propagace, automatizované zpracování dat, obchodní administrativní marketing; (36) sponzoring, shromažďování a poskytování finančních prostředků na dobročinné účely a sponzorování zejména v oblasti kultury, vzdělávání, ochrany životního prostředí, sportovních, společenských a jiných charitativních činností a v oblasti podpory výchovy vzdělávání mládeže a ochrany dětí, podpory projektů pro znevýhodněné skupiny občanů, podpory projektů obsahujících prvky veřejné prospěšnosti a dobrovolnictví, poskytování finanční pomoci, financování projektů všeho druhu, poskytování grantů, vše spadající do třídy 36; (41) nakladatelská a vydavatelská činnost, a to vydávání periodických a neperiodických tiskovin, knižních publikací, plošných výtvarných prvků a pomůcek pro výchovu a vzdělávání a jejich šíření, vzdělávání a rekvalifikace, lektorská, konzultační a publikační činnost, pořádání vzdělávacích, kulturních, sportovních, společenských a jiných zábavních akcí, pořádání benefičních akcí v rámci této třídy, organizování a vedení kongresů, konferencí, seminářů a kolokvií, pořádání uměleckých plenérů, pořádání výstav nekomerčního charakteru, podpora kulturních a vzdělávacích projektů a aktivit, fotografické a filmářské práce, zpravodajství a reportáže spadající do této třídy, fotoreportáže, filmové reportáže, nadační činnost náležející do této třídy.

(591) Barevná

(730) **SUAS GROUP a.s.**, Staré náměstí 69, Sokolov, 35601, CZ

(740) ZEMAN - podkrušnohorská patentová a známková kancelář, Petr Zeman, patentový zástupce, Hradní 301/9, Loket, 35733

(210) **O-576733**

(220) 29.12.2021

(320) 29.12.2021

(511) 9, 16, 35, 38, 41

(540)

### Protivný prostý matky

(592) Slovní

(510) (9) audiovizuální díla, zvukové, obrazové a zvukově obrazové záznamy v analogové nebo digitální podobě na datových nosičích nebo ke stažení na internetu nebo prostřednictvím jiné datové či komunikační sítě, nosiče zvukových, obrazových a zvukově obrazových záznamů a dat nahrané i nenahrané, optické disky, kompaktní disky, DVD, Blu-ray disky, gramofonové desky, magnetické pásky, videokazety, magnetické disky, exponované filmy, software, elektronické databáze a katalogy, softwarové aplikace, software pro hry pro počítače, chytré telefony, tablety a jiná komunikační zařízení a zařízení výpočetní techniky, elektronické publikace na nosičích a ke stažení, počítačový hardware, periferní počítačová zařízení, audiovizuální a fotografické přístroje, komunikační zařízení, přístroje pro zachycení, vysílání, přenos, příjem a reprodukci zvuku a obrazu, elektrická zařízení a příslušenství na zpracování dat, audiovizuální přístroje a zařízení, přístroje pro záznam zvuku a obrazu, elektrická navigační zařízení, obaly a pouzdra na nosiče dat a záznamů, brýle, sluneční brýle, pouzdra na brýle, dekorační magnety, podložky pod myš (příslušenství počítačů); (16) tiskárenské výrobky, knihy, časopisy, fotografie, fotoalba a alba pro sběratele, kalendáře, diáře, poznámkové bloky, plakáty, letáky, nálepky, navštívenky, pohledy, přání, sběratelské karty, katalogy, manuály, vstupenky, poštovní známky, záložky do knih, tisky, grafické reprodukce, mapy, kancelářské potřeby kromě nábytku, kancelářský a dopisní papír, desky na dokumenty, obálky, razítka, lepící pásky, psací potřeby, školní potřeby, vyučovací pomůcky a potřeby kromě přístrojů, pera, tužky, zvýrazňovače, fixy, gumy na gumování, malířské soupravy pro umělce a děti, štětce, pastelky, krabice z papíru nebo lepenky, papírové tašky, balící papír; (35) propagační činnost, reklama, marketingové služby, televizní reklama, reklama online, poskytování reklamního prostoru, pronájem reklamního času v komunikačních médiích, licence na výrobky a služby pro třetí osoby (komerční správa), merchandising, grafická úprava pro reklamní účely, organizování obchodních nebo reklamních akcí; (38) televizní vysílání a přenosy, audiovizuální přenosové služby, přenos a vysílání dat, přenos digitálních dat prostřednictvím televize, přenos informací elektronickými prostředky, bezdrátové vysílání, kabelové vysílání, satelitní vysílání, provozování vysílacích zařízení, vysílání programů přes internet, distribuce dat nebo audiovizuálních záznamů prostřednictvím globální

počítačové sítě nebo internetu, elektronický přenos dat, streaming zvukového materiálu a video materiálu na internetu, služby přenosu videa na vyžádání (VoD), poskytování internetových diskusních fór, poskytování služeb v oblasti online komunikace, přenos interaktivního zábavního software prostřednictvím komunikačních sítí, přenos zpráv prostřednictvím elektronických médií, informační služby týkající se televizního vysílání; (41) vzdělávání a výuka, zábavní, sportovní a kulturní aktivity, výroba rozhlasových a televizních pořadů, filmová a video produkce, výroba audiovizuálních nahrávek, zvuková produkce, video produkce a fotografování, služby televizního studia (nahrávací služby), filmová studia, televizní zábava, hudební koncerty prostřednictvím televize, psaní scénářů, výroba titulků, dabing, filmová distribuce, projekce filmů, pronájem a půjčování filmů, organizace kulturních, zábavních a sportovních akcí, organizování a pořádání výstav k zábavním účelům, organizování festivalů, organizování her a soutěží, poskytování služeb zábavních parků, divadelní představení, provozování internetových her (bez možnosti stažení), vydavatelská činnost a zpravodajství, reportéřské služby, online publikování, poskytování elektronických publikací, zpravodajské programy (služby), poskytování informací o zábavě.

(730) **ČESKÁ TELEVIZE**, Na hřebenech II 1132/4, Praha 4, Podolí, 14700, CZ

(210) **O-576755**

(220) 02.01.2022

(320) 02.01.2022

(511) 32

(540)

Bylinkové

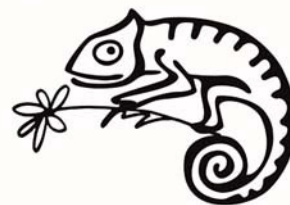

sirupy

(593) Obrazová

(510) (32) přípravky pro výrobu nápojů.

(730) **Košťálová Andrea Mgr., Ph.D.**, č. p. 75, Katov, 59455, CZ



(210) **O-576772**  
(220) 03.01.2022  
(320) 03.01.2022  
(511) 28, 31, 35  
(540)



(593) Obrazová  
(510) (28) rybářské náčiní, rybářské navijáky, splávky pro rybáře, sportovní náčiní spadající do třídy 28; (31) výrobky zemědělské, zahradnické, lesní a zrní neuvedené v jiných třídách, živá zvířata, osivo, rostliny, krmivo pro zvířata; (35) pomoc při řízení obchodní činnosti, obchodní administrativa, kancelářské práce, rozšiřování propagačních publikací, poskytování obchodních informací, inzerce reklamní, psaní reklamních textů, reklama on-line, aktualizace reklamních materiálů, organizování výstav na pomoc obchodu a výstav reklamních, přeskupování různých výrobků (kromě jejich přepravy) pro třetí osoby za účelem umožnit spotřebiteli, aby si tyto výrobky mohl pohodlně prohlížet a nakupovat, inzertní a reklamní činnost, reklama a propagace, maloobchod, velkoobchod, internetový obchod, obchod provozovaný mimo řádné provozovny, zprostředkování obchodu, vše s potřebami pro rybáře a chovatele zvířat.  
(730) **Chlumský David Ing.**, Řetězokovářů 83/2, Praha 6, Řepy, 16300, CZ  
(740) RETROPATENT s.r.o., Dobiášova 1246/29, Liberec, Liberec VI-Rochlice, 46006

(210) **O-576808**  
(220) 05.01.2022  
(320) 05.01.2022  
(511) 12, 35, 37  
(540)



(593) Obrazová  
(510) (12) auta, motorová vozidla a náhradní díly patřící do tř. 12; (35) zprostředkování obchodní činnosti motorových vozidel a jejich součástí, pohonných látek a doplňků vhodných pro motorová vozidla; (37) servis, montáže, opravy a úpravy motorových vozidel, pneuservis, vyvažování kol, kosmetika vozidel, mytí, čištění a leštění motorových vozidel.  
(591) Barevná  
(730) **Dajbych Petr Ing.**, č. p. 27, Trnová, 33013, CZ  
(740) PROPATENT, Ing. Vlasta Sedláčková, patentový zástupce, Pod Pekařkou 107/1, Praha 4, Podolí, 14700

(210) **O-576809**  
(220) 05.01.2022  
(320) 05.01.2022  
(511) 12, 35, 37  
(540)

**DAJBYCH**

(592) Slovní  
(510) (12) auta, motorová vozidla a náhradní díly patřící do tř. 12; (35) zprostředkování obchodní činnosti motorových vozidel a jejich součástí, pohonných látek a doplňků vhodných pro motorová vozidla; (37) servis,

montáže, opravy a úpravy motorových vozidel, pneuservis, vyvažování kol, kosmetika vozidel, mytí, čištění a leštění motorových vozidel.  
(730) **Dajbych Petr Ing.**, č. p. 27, Trnová, 33013, CZ  
(740) PROPATENT, Ing. Vlasta Sedláčková, patentový zástupce, Pod Pekařkou 107/1, Praha 4, Podolí, 14700

(210) **O-576815**  
(220) 05.01.2022  
(320) 05.01.2022  
(511) 3, 5, 31  
(540)

**Salvia Veterinary**

(592) Slovní  
(510) (3) neléčivé kosmetické a toaletní přípravky, neléčivé přípravky pro ústní hygienu, parfumerní výrobky, éterické oleje, bělicí přípravky a další prací prostředky, přípravky na čištění, leštění, drhnutí a broušení; (5) farmaceutika, léčebné a veterinární přípravky, hygienické přípravky pro zdravotnické účely, dietetické potraviny a přípravky upravené pro léčebné či veterinární účely, potraviny pro kojenice a batolata, potravinové doplňky pro lidskou spotřebu a zvířata, náplasti, obvazové materiály a krytí, materiály pro plombování zubů, dentální vosky, dezinfekční přípravky, přípravky na hubení škůdců, fungicidy, herbicidy; (31) surové a nezpracované zemědělské, akvakulturní, zahradnické a lesní produkty, zrnka a semena surová nebo nezpracovaná, čerstvé ovoce a zelenina, čerstvé bylinky, přírodní rostliny a květiny, cibule a hlízy, sazenice a semena pro pěstování rostlin, živá zvířata, krmiva a nápoje pro zvířata, slad.  
(730) **Salvia Paradise s.r.o.**, Husinecká 903/10, Praha 3, Žižkov, 13000, CZ

(210) **O-576816**  
(220) 05.01.2022  
(320) 05.01.2022  
(511) 12, 35, 36, 37, 39  
(540)

**MILYO**

(593) Obrazová  
(510) (12) lodě, jachty, vybavení a příslušenství lodí a jachet spadající do této třídy; (35) služby v oblasti nákupu a prodeje lodí, jachet a jejich vybavení, export a import lodí a jachet; (36) zprostředkování financování nákupu lodí a jachet, zprostředkování pojištění lodí a jachet; (37) servis, údržba a montáž lodí, jachet a jejich vybavení a příslušenství; (39) přeprava a uskladnění lodí a jachet, pronájem lodí a jachet, zprostředkování pronájmu lodí a jachet.  
(730) **MILYO Yachts, a.s.**, Jakubská 121/1, Brno, Brno-město, 60200, CZ  
(740) Ing. Petr Soukup, tř. Svobody 43/39, Olomouc, 77900

(210) **O-576824**  
(220) 05.01.2022  
(320) 05.01.2022  
(511) 35, 36, 38, 39, 41  
(540)



(593) Obrazová

(510) (35) vývoj reklamních kampaní, vývoj marketingových strategií a koncepcí, reklama v oblasti cestovního ruchu, služby v oblasti obchodní strategie a plánování, venkovní reklama, internetová reklama, pronájem reklamních ploch, distribuce propagačních materiálů, vydávání reklamních textů, prodejní kampaně, prodejní reklama; (36) správa majetku a nemovitostí, organizování veřejných sbírek; (38) streaming zvukového, vizuálního a audiovizuálního materiálu prostřednictvím globální počítačové sítě, interaktivní komunikační služby prostřednictvím počítače; (39) poradenská činnost v oblasti cestovního ruchu, služby cestovních průvodců, organizace cestovních zájezdů, poskytování turistických a cestovních informací, poskytování služeb v oblasti cestovního ruchu pro poskytovatele i návštěvníky, služby spojené s regionálním rozvojem cestovního ruchu v oblasti dopravy; (41) výchova, vzdělávání, zábavní a sportovní činnost, vydavatelská činnost a zpravodajství, vydávání publikací, organizování a pořádání kulturních, sportovních, zábavných, společenských, vzdělávacích a výchovných akcí a soutěží v oblasti cestovního ruchu, organizování výstav a veletrhů, přednášek, konferencí, seminářů, školení, festivalů a setkání všeho druhu k výchovným a vzdělávacím účelům, organizování workshopů, organizování výstav k nekomerčním účelům v oblasti cestovního ruchu, zábavné a vzdělávací služby poskytované pomocí on-line streamů, služby v oblasti interaktivní zábavy.

(591) Barevná

(730) **Jihočeská centrála cestovního ruchu**, U Zimního stadionu 1952/2, České Budějovice, České Budějovice 7, 37001, CZ

(740) PatentCentrum Sedlák & Partners s.r.o., Okružní 2824, České Budějovice, České Budějovice 3, 37001

(210) **O-576880**  
(220) 10.01.2022  
(320) 10.01.2022  
(511) 9, 16, 25, 35, 37, 38, 41, 42, 45  
(540)



(593) Obrazová

(510) (9) přístroje a nástroje vědecké, fotografické, filmové, optické, přístroje a nástroje pro vedení, přepínání, přeměnu, akumulaci, regulaci nebo řízení elektrického proudu, přístroje pro záznam, převod, reprodukci zvuku nebo obrazu, nosiče dat magnetické, záznamové disky, kompaktní disky, dvd a ostatní digitální záznamové nosiče, počítačový hardware, počítačový software včetně informačních systémů a aplikací pro mobilní telefony a obdobná zařízení, přístroje pro měření, signalizaci, kontrolu (inspekci), záchranu a přístroje pro vyučování, fotovoltaická zařízení pro výrobu elektřiny, fotovoltaické solární moduly, fotovoltaické měniče, fotovoltaické články, fotovoltaická zařízení na výrobu elektrické energie [fotovoltaické elektrárny], fotovoltaické přístroje na přeměnu slunečního záření na elektrickou energii, fotoelektrické přístroje a zařízení pro výrobu elektřiny ze sluneční energie, solární moduly, solární panely, solární panely na výrobu elektřiny; (16) papír, lepenka, tiskárenské výrobky, potřeby pro knižní vazby, fotografie, papírenské zboží na společenské akce, knihy, brožury, časopisy, plakáty, formuláře, kalendáře, listky, letáky, katalogy, tiskoviny, vstupenky, navštívenky, poukazy, letenky, pozvánky, programy akcí, prospekty, reklamní plakáty, ročenky, tikety, známky, tištěné reklamní, propagační a informační materiály z papíru; (25) oděvy, obuv, kloboučnické zboží; (35) inzertní, propagační služby a komerční informační služby prostřednictvím internetu za účelem zprostředkování obchodu s elektřinou a dalšími energiemi, správa online databází, řízení databází přístupných po internetu, sběr dat do počítačových databází, systemizace dat v počítačových databázích, online inzerce v počítačové síti, šíření vzorků, propagace, marketing, propagační činnost, reklama, obchodní propagace, franšizová činnost, pomoc při řízení obchodní činnosti, obchodní administrativní, velkoobchodní a maloobchodní činnost se zaměřením na výrobky uvedené výše ve třídě 9, zprostředkovatelská obchodní činnost se zaměřením na výrobky uvedené výše ve třídě 9, komerční využití internetu v oblastech obchodu a nabídky se zaměřením na výrobky uvedené výše ve třídě 9, internetový obchod (e-shop) se zaměřením na výrobky uvedené výše ve třídě 9, inzertní, propagační služby a komerční informační služby prostřednictvím internetu za účelem obchodu se zaměřením na výrobky uvedené výše ve třídě 9; (37) instalace, opravy, úpravy a servis počítačového hardware, instalace, opravy, úpravy a servis fotovoltaických zařízení na výrobu elektřiny a jejich příslušenství, poskytování informací, poradenství a konzultací vztahujících se k výše uvedeným službám třídy 37, zprostředkovatelská činnost se službami v rámci této třídy uvedenými výše; (38) poskytování přístupu k obsahu internetového portálu a webových portálů, provozování a poskytování přístupu k obsahu internetového portálu přístupného třetím osobám se zaměřením na energetiku, telekomunikační služby, směrovací a spojovací služby pro telekomunikace, šíření informací prostřednictvím komunikačních sítí zejména internetu a bezdrátových, kabelových, satelitních sítí, elektronický přenos dat v počítačových sítích a internetu, komunikační služby prostřednictvím internetu, vnějších a vnitřních sítí, počítačová komunikace, elektronický přenos dat pomocí výpočetní techniky (počítačů), elektronický přenos dat na zakázku/za úplatu, elektronická pošta, pronájem telekomunikačních přístrojů a zařízení pro přenos dat, komunikace prostřednictvím sítí vláknové optiky, komunikace prostřednictvím počítačových terminálů, komunikace prostřednictvím rádia, komunikace prostřednictvím telefonu, počítačem řízený přenos dat a obrazu, zprostředkování a poskytování přístupu do globálních, světových a lokálních počítačových sítí a internetu, poskytování interaktivních online vývěsek pro přenos vzkazů mezi počítačovými uživateli, poskytování informací, poradenství a konzultací vztahujících se k výše uvedeným službám třídy 38, zprostředkovatelská činnost se službami v rámci této třídy uvedenými výše; (41) vydavatelská a nakladatelská činnost, vydávání

informačních materiálů, vydávání časopisů, periodik, knih a informací a tiskovin v elektronické i listinné podobě, publikační činnost, fotografování, školení a vzdělávání, pořádání a organizování kulturních, společenských, zábavních, sportovních a vzdělávacích akcí, pořádání a organizace konferencí, kongresů, seminářů a sympozií, poskytování informací, poradenství a konzultací vztahující se k výše uvedeným službám, zprostředkovatelská činnost se službami v rámci této třídy uvedenými výše; (42) návrh, tvorba, správa a údržba webových stránek, portálů a aplikací včetně multimediálních a 3D aplikací, návrh, vytváření a modelování 3D animací, navrhování a tvorba informačních databází, elektronických časopisů, periodik, knih, multimediálních dokumentů, prezentací a katalogů, tvorba, programování a správa systémů pro obsluhu zákazníků přístupných po internetu, navrhování, tvorba, instalace, aktualizace a správa počítačového software, řešení webových serverů, analýza počítačových systémů, pronájem počítačového softwaru, software jako služba (saas), poskytování informací, poradenství a konzultací vztahující se k výše uvedeným službám třídy 42, zprostředkovatelská činnost se službami v rámci této třídy uvedenými výše; (45) poskytování licencí na počítačový software.

- (591) Barevná  
(730) **Energetické družstvo vlastníků fotovoltaických elektráren**, Blanická 922/25, Praha 2, Vinohrady, 12000, CZ  
(740) Mgr. Ing. Martin Števkó, 28. října 1727/108, Ostrava, Moravská Ostrava, 70200

- (210) **O-576915**  
(220) 12.01.2022  
(320) 12.01.2022  
(511) 5, 29, 30, 35  
(540)



- (593) Obrazová  
(510) (5) potraviny pro děti, batolata a kojence, dietetické výrobky a potraviny pro léčebné účely, dietetické výrobky a potraviny pro nemocné, rekonvalescenty, fyzicky aktivní osoby, dietetické výrobky pro hubnutí; (29) gelové bujóny, směsi v pastě na přípravu hotových jídel a šťáv k masu na bázi živočišných nebo rostlinných surovin, masové výpeky v pastě, hotové omáčky v pastě na bázi živočišných nebo rostlinných surovin, paštiky, masové pomazánky, rybí pomazánky, zeleninové pomazánky, ovocné pomazánky, rajský protlak, ovocné pyré, zeleninové pyré, olivové pyré, sýrové pomazánky, sýry, mléčné pomazánky, máslové krémy, máslo, džemy, marmelády; (30) med, hořčice, studené omáčky (dipy), tatarské omáčky, majonézy, omáčky na špagety, salsa omáčky, pikantní omáčky, dressingy, sladké omáčky, toppingy, čokoládové pomazánky, kakaové pomazánky, burákové máslo, kečup; (35) maloobchod a velkoobchod se shora uvedenými výrobky ve tř. 5, 29 a 30, reklama, podpora prodeje, pronájem reklamního času v komunikačních médiích a na sociálních sítích.  
(591) Barevná  
(730) **Orkla Foods Česko a Slovensko a.s.**, Mělnická 133, Byšice, 27732, CZ  
(740) Mgr. Jana Šuranová Traplová, advokátka, Přístavní 531/24, Praha 7, Holešovice, 17000

- (210) **O-576916**  
(220) 12.01.2022  
(320) 12.01.2022  
(511) 5, 29, 30, 35  
(540)



- (593) Obrazová  
(510) (5) potraviny pro děti, batolata a kojence, dietetické výrobky a potraviny pro léčebné účely, dietetické výrobky a potraviny pro nemocné, rekonvalescenty, fyzicky aktivní osoby, dietetické výrobky pro hubnutí; (29) gelové bujóny, směsi v pastě na přípravu hotových jídel a šťáv k masu na bázi živočišných nebo rostlinných surovin, masové výpeky v pastě, hotové omáčky v pastě na bázi živočišných nebo rostlinných surovin, paštiky, masové pomazánky, rybí pomazánky, zeleninové pomazánky, ovocné pomazánky, rajský protlak, ovocné pyré, zeleninové pyré, olivové pyré, sýrové pomazánky, sýry, mléčné pomazánky, máslové krémy, máslo, džemy, marmelády; (30) med, hořčice, studené omáčky (dipy), tatarské omáčky, majonézy, omáčky na špagety, salsa omáčky, pikantní omáčky, dressingy, sladké omáčky, toppingy, čokoládové pomazánky, kakaové pomazánky, burákové máslo, kečup; (35) maloobchod a velkoobchod se shora uvedenými výrobky ve tř. 5, 29 a 30, reklama, podpora prodeje, pronájem reklamního času v komunikačních médiích a na sociálních sítích.  
(591) Barevná  
(730) **Orkla Foods Česko a Slovensko a.s.**, Mělnická 133, Byšice, 27732, CZ  
(740) Mgr. Jana Šuranová Traplová, advokátka, Přístavní 531/24, Praha 7, Holešovice, 17000

- (210) **O-576920**  
(220) 12.01.2022  
(320) 12.01.2022  
(511) 35, 41, 43  
(540)



VALDŠTEJNOVO  
MĚSTO

- (593) Obrazová  
(510) (35) reklama, propagace, řízení, organizace a administrativa obchodní činnosti, kancelářské práce; (41) vzdělávání, školení, zábava, sportovní a kulturní činnosti; (43) služby zajišťující stravování a nápoje, dočasné ubytování.  
(730) **Valdštejnovo muzeum s.r.o.**, Jiráskova 135, Jičín, Holínské Předměstí, 50601, CZ  
(740) Mgr. Aleš Malý, 18, Bystřice, 50723

(210) **O-576926**  
(220) 12.01.2022  
(320) 12.01.2022  
(511) 44  
(540)



(593) Obrazová  
(510) (44) poskytování zdravotnických služeb v oblasti darování krevní plazmy, provozování zdravotnického zařízení a poradenská činnost v uvedených oblastech.  
(730) **Amber Plasma a.s.**, V hůrkách 2145/1, Praha 5, Stodůlky, 15800, CZ  
(740) **BÖHM LEGAL s.r.o.**, advokátní kancelář, Mgr. David Böhm, advokát, Krouzova 3022/7, Praha 4, Modřany, 14300

(210) **O-576927**  
(220) 12.01.2022  
(320) 12.01.2022  
(511) 44  
(540)



AMBER  
PLASMA

(593) Obrazová  
(510) (44) poskytování zdravotnických služeb v oblasti darování krevní plazmy, provozování zdravotnického zařízení a poradenská činnost v uvedených oblastech.  
(730) **Amber Plasma a.s.**, V hůrkách 2145/1, Praha 5, Stodůlky, 15800, CZ  
(740) **BÖHM LEGAL s.r.o.**, advokátní kancelář, Mgr. David Böhm, advokát, Krouzova 3022/7, Praha 4, Modřany, 14300

(210) **O-576941**  
(220) 13.01.2022  
(320) 13.01.2022  
(511) 35, 41, 44  
(540)



Eternal Essence  
HARMONY HEALTH & SOUL

(593) Obrazová  
(510) (35) reklama, propagace, řízení obchodní činnosti, obchodní administrativa, kancelářské práce; (41) vzdělávání, školení, zábava, sportovní a kulturní činnosti; (44) lékařské služby, veterinární služby, péče o hygienu a krásu osob a zvířat, zemědělské služby, služby v oblasti akvakultury, zahradnické a lesnické služby.  
(730) **AGENTURA HELAS, s.r.o.**, Malá Štupartská 635/6, Praha 1, Staré Město, 11000, CZ

(210) **O-576942**  
(220) 13.01.2022  
(320) 13.01.2022  
(511) 25, 35  
(540)



(593) Obrazová  
(510) (25) dámské oblečení, obuv a oděvní doplňky; (35) nákup a prodej oděvů, obuvi a oděvních doplňků.  
(591) Barevná  
(730) **Hlásek Petr**, Švestková 669/30, Plzeň, Božkov, 32600, CZ  
(740) **Langrova, s.r.o.**, Skřetova 1011/48, Plzeň, Jižní Předměstí, 30100

(210) **O-576948**  
(220) 13.01.2022  
(320) 13.01.2022  
(511) 34  
(540)

(593) Obrazová  
(510) (34) kapalné roztoky do elektronických cigaret, elektronické cigarety, cigarety obsahující náhražky tabáku, ne pro léčebné účely, příchutě do elektronických cigaret, jiné než éterické oleje, ústní vaporizéry pro kuřáky, dýmky, náústky ke špičkám na cigarety, elektronické cigarety pro použití jako alternativa k tradičním cigaretám, krabičky na elektronické cigarety, elektronické doutníky, elektronické vodní dýmky, elektronické kuřácké dýmky.  
(730) **Shenzhen Han Qing Da Technology Co., Ltd.**, 1/F & 2/F, Bldg.A4-101, Yulv industrial area, Gongming Property Development Corporation, Yulv Community, Yutang St., Guangming Dist., Shenzhen City, CN  
(740) Mgr. Zuzana Šimonovská LL.M., Jaselská 311/25, Praha 6, Dejvice, 16000

(210) **O-576969**  
(220) 14.01.2022  
(320) 14.01.2022  
(511) 7  
(540)

(593) Obrazová  
(510) (7) nakladače (stroje), smykové nakladače, housenkový pásový nakladač, manipulační zařízení na nakládání a vykládání, manipulační stroje, manipulační zařízení (stroje) k průmyslovému použití, silniční stavební stroje, manipulační a přídavná zařízení pro stavební stroje, štípačky na dřevo (stroje), manipulační stroje k průmyslovému použití, manipulační zařízení, automatické manipulační stroje (manipulátory), polohovače obrobků (části strojů), upínáky na umístění součástek během zpracování, přídavná zařízení pro buldozery, hydropneumatické akumulátory, hydraulické akumulátory, hydraulické akumulátory jako části strojů, sněhové frézy, zametací stroje a zařízení, přídavné lopaty pro stroje, přídavné vidle pro stroje, přídavné podkopy pro stroje, přídavné metly pro stroje.  
(591) Barevná  
(730) **KOVACO Electric, a.s.**, U Hellady 697/4, Praha 4, Michle, 14000, CZ  
(740) Mgr. Ivan Rámeš, advokát, Skácelova 2792/34, Brno, Královo Pole, 61200

(210) **O-576970**  
(220) 14.01.2022  
(320) 14.01.2022  
(511) 7  
(540)

### MiniZ 400

(592) Slovní  
(510) (7) nakladače (stroje), smykové nakladače, housenkový pásový nakladač, manipulační zařízení na nakládání a vykládání, manipulační stroje, manipulační zařízení (stroje) k průmyslovému použití, silniční stavební stroje, manipulační a přídavná zařízení pro stavební stroje, štípačky na dřevo (stroje), manipulační stroje k průmyslovému použití, manipulační zařízení, automatické manipulační stroje (manipulátory), polohovače obrobků (části strojů), upínáky na umístění součástek během zpracování, přídavná zařízení pro buldozery, hydropneumatické akumulátory, hydraulické akumulátory, hydraulické akumulátory jako části strojů, sněhové frézy, zametací stroje a zařízení, přídavné lopaty pro stroje, přídavné vidle pro stroje, přídavné podkopy pro stroje, přídavné metly pro stroje.  
(730) **KOVACO Electric, a.s.**, U Hellady 697/4, Praha 4, Michle, 14000, CZ  
(740) Mgr. Ivan Rámeš, advokát, Skácelova 2792/34, Brno, Královo Pole, 61200

(210) **O-576971**  
(220) 14.01.2022  
(320) 14.01.2022  
(511) 7  
(540)

### Elise 900

(592) Slovní  
(510) (7) nakladače (stroje), smykové nakladače, housenkový pásový nakladač, manipulační zařízení na nakládání a vykládání, manipulační stroje, manipulační zařízení (stroje) k průmyslovému použití, silniční stavební stroje, manipulační a přídavná zařízení pro stavební stroje, štípačky na dřevo (stroje), manipulační stroje k průmyslovému použití, manipulační zařízení, automatické manipulační stroje (manipulátory), polohovače obrobků (části strojů), upínáky na umístění součástek během zpracování, přídavná zařízení pro buldozery, hydropneumatické akumulátory, hydraulické akumulátory, hydraulické akumulátory jako části strojů, sněhové frézy, zametací stroje a zařízení, přídavné lopaty pro stroje, přídavné vidle pro stroje, přídavné podkopy pro stroje, přídavné metly pro stroje.  
(730) **KOVACO Electric, a.s.**, U Hellady 697/4, Praha 4, Michle, 14000, CZ  
(740) Mgr. Ivan Rámeš, advokát, Skácelova 2792/34, Brno, Královo Pole, 61200

(210) **O-576972**  
(220) 14.01.2022  
(320) 14.01.2022  
(511) 7  
(540)

(593) Obrazová  
(510) (7) nakladače (stroje), smykové nakladače, housenkový pásový nakladač, manipulační zařízení na nakládání a vykládání, manipulační stroje, manipulační zařízení (stroje) k průmyslovému použití, silniční stavební stroje, manipulační a přídavná zařízení pro stavební stroje, štípačky na dřevo (stroje), manipulační stroje k průmyslovému použití, manipulační zařízení, automatické manipulační stroje (manipulátory), polohovače obrobků (části strojů), upínáky na umístění součástek během zpracování, přídavná zařízení pro buldozery, hydropneumatické akumulátory, hydraulické akumulátory, hydraulické akumulátory jako části strojů, sněhové frézy, zametací stroje a zařízení, přídavné lopaty pro stroje,

přidavné vidle pro stroje, přidavné podkopy pro stroje, přidavné metly pro stroje.  
(591) Barevná  
(730) **KOVACO Electric, a.s.**, U Hellady 697/4, Praha 4, Michle, 14000, CZ  
(740) Mgr. Ivan Rámeš, advokát, Skácelova 2792/34, Brno, Královo Pole, 61200

(210) **O-576978**  
(220) 14.01.2022  
(320) 14.01.2022  
(511) 9, 16, 35, 36, 37, 41, 43  
(540)

(210) **O-576976**  
(220) 14.01.2022  
(320) 14.01.2022  
(511) 16, 35, 41  
(540)



(593) Obrazová  
(510) (16) prospekty, informační prospekty, vzdělávací publikace, tiskárenské výrobky, papírnické zboží a vzdělávací potřeby, propagační publikace, periodické publikace, časopisy, publikace, tištěné publikace, vzdělávací manuály, tištěné propagační materiály, fotografie, tištěné vzdělávací materiály, příručky (manuály), instruktážní příručky pro účely výuky, tištěné příručky (přůvodci), tištěné knihy, časopisy, noviny a jiná papírová média; (35) reklamní, marketingové a propagační služby, reklamní a marketingové služby poskytované prostřednictvím blogů, služby spolupráce s blogery, propagační činnost, reklama, propagační marketing, propagační služby, propagační a reklamní služby, zveřejňování propagačních textů, distribuce propagačních materiálů, propagační marketingové služby využívající audiovizuální média; (41) zveřejňování, oznamování a psaní textů, vydávání vzdělávacích textů, vydávání vzdělávacích materiálů, publikování vzdělávacích a školících příruček, vzdělávací semináře, vzdělávací služby, on-line publikace elektronických novin, elektronické online publikace periodik a knih, publikace letáků, workshopy ke školícím účelům, pořádání prezentací pro školící účely, písemné školící kurzy, poskytování školících kurzů pro mládež, poskytování multimediální zábavy prostřednictvím webových stránek.  
(591) Barevná  
(730) **Moravcová Nina**, Domažlická 400, Klatovy, Klatovy III, 33901, CZ  
(740) Mgr. PETR ŽIŽKA, LL.M., advokátní kancelář, Mgr. Petr Žížka LL.M., Sedláčkova 209/16, Plzeň, Vnitřní Město, 30100

(593) Obrazová  
(510) (9) nosiče audiovizuálních děl, zvukové a obrazové záznamy, elektronické publikace, počítačové programy a software bez ohledu na záznamová média nebo prostředky šíření, elektronický sbírkový katalog; (16) periodické a neperiodické publikace, brožury, letáky, prospekty, katalogy, fotografie, plakáty, kalendáře, diáře, upomínkové předměty z papíru, papírové a plastické obaly v rámci této třídy; (35) reklamní, inzertní a propagační činnost, rozšiřování reklamních materiálů (letáky, prospekty, tisky), vydávání reklamních, propagačních a inzertních textů, konzultační a poradenská činnost v oblasti obchodu, řízení obchodní činnosti, administrativní služby a kancelářské práce, pronájem reklamních ploch a nosičů, zprostředkovatelská činnost v oblasti reklamy, v oblasti konzultací a poradenství v obchodu a v oblasti administrativních služeb a kancelářských prací; (36) pojištění, služby finanční, služby peněžní, služby nemovitostní (realitní služby), správa a pronájem nemovitého majetku a zařízených bytových, komerčních a kancelářských prostor, pronajímání bytů, obchodů a kanceláří, zprostředkovatelská činnost v oblasti pojištění, v oblasti finančních služeb a v oblasti nemovitostních služeb; (37) stavebnictví, opravy ve stavebnictví, instalační služby ve stavebnictví, výstavba rezidenčních projektů, developerské služby (stavebnictví), výstavba, údržba a opravy nemovitostí, zprostředkovatelská činnost v oblasti stavebnictví, v oblasti výstavby a v oblasti developerských služeb; (41) pronájem sportovního a relaxačního vybavení; (43) služby zajišťující stravování a nápoje, kavárna, rychlé občerstvení, restaurace, literární a hudební kavárna, ubytovací služby, pronájem bytového zařízení, pronájem nábytku, pronájem bytového textilu.  
(591) Barevná  
(730) **Rožtyly Plaza, a.s.**, Želetavská 1525/1, Praha 4, Michle, 14000, CZ  
(740) C|K|T ČERVENKA TURKOVÁ & PARTNERS Advokátní, patentová a známková kancelář, Mgr. Radka Červenková, advokátka, Anny Letenské 34/7, Praha 2, Vinohrady, 12000



ROZTYLY PLAZA

(210) **O-576979**  
(220) 14.01.2022  
(320) 14.01.2022  
(511) 9, 16, 35, 36, 37, 41, 43  
(540)

**Orion Brumlovka**

(592) Slovní  
(510) (9) nosiče audiovizuálních děl, zvukové a obrazové záznamy, elektronické publikace, počítačové programy a software bez ohledu na záznamová média nebo prostředky šíření, elektronický sbírkový katalog; (16) periodické a neperiodické publikace, brožury, letáky, prospekty, katalogy, fotografie, plakáty, kalendáře, diáře, upomínkové předměty z papíru, papírové a plastické obaly v rámci této třídy; (35) reklamní, inzertní a propagační činnost, rozšiřování reklamních materiálů (letáky, prospekty, tisky), vydávání reklamních, propagačních a inzertních textů, konzultační a poradenská činnost v oblasti obchodu, řízení obchodní činnosti, administrativní služby a kancelářské práce, pronájem reklamních ploch a nosičů, zprostředkovatelská činnost v oblasti reklamy, v oblasti konzultací a poradenství v obchodu a v oblasti administrativních služeb a kancelářských prací; (36) pojištění, služby finanční, služby peněžní, služby nemovitostní (realitní služby), správa a pronájem nemovitého majetku a zařízených bytových, komerčních a kancelářských prostor, pronajímání

bytů, obchodů a kanceláří, zprostředkovatelská činnost v oblasti pojištění, v oblasti finančních služeb a v oblasti nemovitostních služeb; (37) stavebnictví, opravy ve stavebnictví, instalační služby ve stavebnictví, výstavba rezidenčních projektů, developerské služby (stavebnictví), výstavba, údržba a opravy nemovitostí, zprostředkovatelská činnost v oblasti stavebnictví, v oblasti výstavby a v oblasti developerských služeb; (41) pronájem sportovního a relaxačního vybavení; (43) služby zajišťující stravování a nápoje, kavárna, rychlé občerstvení, restaurace, literární a hudební kavárna, ubytovací služby, pronájem bytového zařízení, pronájem nábytku, pronájem bytového textilu.

(730) **North Star Centre – Birch House, a.s.**, Želetavská 1525/1, Praha 4, Michle, 14000, CZ

(740) C|K|T ČERVENKA TURKOVÁ & PARTNERS Advokátní, patentová a známková kancelář, Mgr. Radka Červenková, advokátka, Anny Letenské 34/7, Praha 2, Vinohrady, 12000

(210) **O-576980**

(220) 14.01.2022  
(320) 14.01.2022  
(511) 9, 16, 35, 36, 37, 41, 43  
(540)

### Hila Brumlovka

(592) Slovní

(510) (9) nosiče audiovizuálních děl, zvukové a obrazové záznamy, elektronické publikace, počítačové programy a software bez ohledu na záznamová média nebo prostředky šíření, elektronický sbírkový katalog; (16) periodické a neperiodické publikace, brožury, letáky, prospekty, katalogy, fotografie, plakáty, kalendáře, diáře, upomínkové předměty z papíru, papírové a plastické obaly v rámci této třídy; (35) reklamní, inzertní a propagační činnost, rozšiřování reklamních materiálů (letáky, prospekty, tisky), vydávání reklamních, propagačních a inzertních textů, konzultační a poradenská činnost v oblasti obchodu, řízení obchodní činnosti, administrativní služby a kancelářské práce, pronájem reklamních ploch a nosičů, zprostředkovatelská činnost v oblasti reklamy, v oblasti konzultací a poradenství v obchodu a v oblasti administrativních služeb a kancelářských prací; (36) pojištění, služby finanční, služby peněžní, služby nemovitostní (realitní služby), správa a pronájem nemovitého majetku a zařízení bytových, komerčních a kancelářských prostor, pronajímání bytů, obchodů a kanceláří, zprostředkovatelská činnost v oblasti pojištění, v oblasti finančních služeb a v oblasti nemovitostních služeb; (37) stavebnictví, opravy ve stavebnictví, instalační služby ve stavebnictví, výstavba rezidenčních projektů, developerské služby (stavebnictví), výstavba, údržba a opravy nemovitostí, zprostředkovatelská činnost v oblasti stavebnictví, v oblasti výstavby a v oblasti developerských služeb; (41) pronájem sportovního a relaxačního vybavení; (43) služby zajišťující stravování a nápoje, kavárna, rychlé občerstvení, restaurace, literární a hudební kavárna, ubytovací služby, pronájem bytového zařízení, pronájem nábytku, pronájem bytového textilu.

(730) **BBC Building H s.r.o.**, Želetavská 1525/1, Praha 4, Michle, 14000, CZ

(740) C|K|T ČERVENKA TURKOVÁ & PARTNERS Advokátní, patentová a známková kancelář, Mgr. Radka Červenková, advokátka, Anny Letenské 34/7, Praha 2, Vinohrady, 12000

(210) **O-576984**

(220) 15.01.2022  
(320) 15.01.2022  
(511) 33  
(540)

# STANLEY

(593) Obrazová

(510) (33) alkoholické nápoje (destiláty).

(730) **Qanto s.r.o.**, Na Slatince 3279/3, Praha 10, Záběhlice, 10600, CZ

(210) **O-576985**

(220) 16.01.2022  
(320) 16.01.2022  
(511) 16, 41, 42  
(540)

### T-Expedice

(592) Slovní

(510) (16) knihy; (41) služby v oblasti vzdělávání, zábavy a sportu, výchova, vzdělávání, zábava a sportovní činnost, organizování a vedení soutěží [výchova a zábava], poskytování školení a vzdělání, další vzdělávání, letní tábory (zábava a vzdělávání), pořádání a realizace workshopů (vzdělávání), předávání know-how [odborné vzdělávání], knihy (vydávání knih), pořádání vzdělávacích aktivit pro letní tábory, výstavy v muzeích, služby muzeí (prezentace, výstavy); (42) vědecké a technologické služby.

(730) **Talnet, z.s.**, Kateřinská 495/4, Praha 2, Nové Město, 12800, CZ

(210) **O-576988**

(220) 17.01.2022  
(320) 17.01.2022  
(511) 4, 16, 18, 20, 21, 25, 35  
(540)



(593) Obrazová

(510) (4) svíčky; (16) diáře, kalendáře; (18) tašky; (20) větrné zvonkohry (dekorace), lapače snů (dekorace); (21) nádobí, kuchyňské náčiní a nádoby; (25) oděvy; (35) marketingové služby.

(730) **Zámečnicková Mirka**, Hugo Haase 1228/1, Praha 5, Hlubočepy, 15200, CZ

(740) Mgr. Petra Dolejšová, Karlovarská 1104/14b, Praha 6, Ruzyně, 16100

(210) **O-577001**

(220) 17.01.2022  
(320) 17.01.2022  
(511) 4, 6, 19, 35, 36, 37, 39, 40, 41  
(540)

(593) Obrazová

(510) (4) brikety, brikety (palivo), uhelné brikety, dřevěné brikety, benzín, nafta, nafta topná, motorová nafta, minerální oleje, těžké oleje, řetězové oleje, syntetické oleje, automobilové oleje, penetrační oleje, převodové oleje, průmyslové oleje, topné oleje, mazací oleje, průmyslové topné oleje, mazací oleje (průmyslová maziva), koks, elektrická energie, mazadla a průmyslové

tuky, vosky a kapaliny, grafit (pro mazání), mazací grafit, dehtový uhelný olej, dehtový olej, zkapalněný plyn, palivový plyn, topný plyn, břidlicový plyn, skládkový plyn, zemní plyn, palivové plyny, rašelina [palivo], vyrobená pevná paliva, uhlí, hnědé uhlí, černé uhlí; (6) konstrukce (kovové), kovové dveře, vrata, okna a okenní kryty, kovové nezpracované a polozpracované materiály bez určení účelu, kovové nádoby a kovové výrobky určené pro přepravu a obalové materiály, kovové stavební a konstrukční materiály a prvky, přemístitelné konstrukce a kovové stavby, drobné kovové železářské zboží, armatury (kovové) do betonu, kovová bednění betonu, čepy (kovové), svařovací dráty, dráty z obecných kovů, kovové vázací dráty, roury (kovové), lana ocelová, kovová lešení, kovové stavební lešení, nádrže (kovové), kovové skladovací nádrže, nádrže a cisterny kovové, kovové nádoby na tekutá paliva, kovové odlitky, kovové stavební odlitky, železné odlitky jako polotovary, stavební odlitky z kovových slitin, ocel, hliníkový plech, ocelový plech, plechy ocelové, kovové plechy, stavební kování, kovové stavební prvky, kovové stavební nosníky, ocelové stavební materiály, kovové stavební konstrukce, kovové stavební materiály, kovové materiály na sportovní povrchy do každého počasí pro použití v exteriéru, kovové materiály na sportovní povrchy do každého počasí pro použití v interiéru, nosníky z běžných kovů pro stavebnictví; (19) beton, betonové desky, betonové podlahy, betonové sloupy, betonové stěny, břidlice, cement, cementové směsi, cihly, cihlářská hlína, hotový beton, kamenina pro stavebnictví, kameny do základů, obrubníky, malta, pytle s pískem, struskový kámen, stavební písek, stavební kámen, stavební materiály z betonu, nekovové dveře, vrata, okna a okenní kryty, nekovové konstrukce a přenosné stavební prvky, nekovové stavební a konstrukční materiály a prvky, sochy a umělecké předměty vyrobené z materiálů jako kámen, beton a mramor, zahrnuté v této třídě, kamenivo pro použití do betonu, malta (stavební); (35) pomoc v obchodní a podnikatelské činnosti, management a administrativní služby, reklamní, marketingové a propagační služby, řízení dodavatelských řetězců, dodavatelské služby pro třetí osoby [nákup výrobků a služeb pro jiné podniky], zprostředkovatelé reklamy, zprostředkovatelské obchodní služby, zprostředkovatelské služby pro propagaci sportovních osobností, zprostředkovatelské služby pro pořádání podnikových prezentací, zprostředkovatelské služby v oblasti pronájmu reklamního času a prostoru, zprostředkovatelské služby v oblasti kancelářských potřeb pro třetí osoby, fakturace, maloobchodní prodej chemikálií pro použití v zemědělství, maloobchodní prodej chemikálií pro použití v zahradnictví, maloobchodní prodej kovového zboží, maloobchodní prodej podlahových krytin, maloobchodní prodej paliv, maloobchodní prodej mazacích olejů, maloobchodní prodej krytin na stěny, maloobchodní prodej ručního nářadí sloužícího ke stavbě, maloobchodní prodej ručních nástrojů sloužících ke stavbě, maloobchodní prodej vybavení pro zemní práce, maloobchodní prodej stavebních strojů a zařízení, maloobchodní prodej sportovního vybavení, maloobchodní prodej sportovních předmětů, velkoobchodní prodej chemikálií pro použití v zahradnictví, velkoobchodní prodej chemikálií pro použití v zemědělství, pronájem prodejních stánků, velkoobchodní prodej mazacích olejů, velkoobchodní prodej krytin na stěny, velkoobchodní prodej kovového zboží, velkoobchodní prodej paliv, velkoobchodní prodej sportovního vybavení, velkoobchodní prodej stavebních strojů a zařízení, velkoobchodní prodej sportovních předmětů, velkoobchodní prodej ručního nářadí sloužícího ke stavbě, velkoobchodní prodej ručních nástrojů sloužících ke stavbě, velkoobchodní služby v oblasti sportovního zboží, administrativní podpora a zpracování dat [služby], obchodní konzultační a poradenské služby, řízení lidských zdrojů a náborové služby, organizace podnikání, obchodní řízení sportovních klubů, plánování obchodních postupů, řízení obchodní činnosti v oboru dopravy a doručování, služby v oblasti obchodního managementu, služby v oblasti obchodní strategie, služby posuzující obchodní rizika, služby rozvoje podnikatelských strategií, zprostředkování reklamy, zprostředkování obchodů pro třetí strany, velkoobchodní objednávkové služby, vyjednávání smluv týkajících se nákupu a prodeje výrobků, administrativní služby, správa v oblasti marketingu, konzultační a poradenské služby a pomoc v oblasti reklamní, marketingové a propagační činnosti, poskytování a pronájem prostoru, času a médií pro reklamu, rozšiřování reklamních, marketingových a propagačních materiálů, služby obchodních výstav a veletrhů, služby předvádění výrobků a vystavování zboží, věrnostní, pobídkové a bonusové programy, merchandising, marketing, propagace, reklamní a inzertní služby, reklama on-line, reklama a marketing, reklamní a propagační služby a související poradenství, reklamní služby týkající se prodeje zboží, styk s veřejností, reklamní materiály (šíření), reklamní materiály (příprava), vedení podniků (poradenství), maloobchodní služby v oblasti sportovních potřeb, propagace výrobků a služeb druhých prostřednictvím sjednávání jménem sponzorů spojení jejich výrobků a služeb se sportovními soutěžemi, analýzy nákupních cen v oblasti likvidace, odstraňování, recyklace odpadu

a manipulace s odpadem, reklamní služby v oblasti nemovitostí, sponzoři (vyhledávání -), propagace zboží a služeb prostřednictvím sponzorování, propagace výrobků a služeb druhých prostřednictvím sjednávání jménem sponzorů spojení jejich výrobků a služeb se sportovními aktivitami, maloobchodní služby zaměřené na výrobek: beton, maloobchodní služby zaměřené na výrobek: betonové desky, maloobchodní služby zaměřené na výrobek: betonové podlahy, maloobchodní služby zaměřené na výrobek: betonové sloupy, maloobchodní služby zaměřené na výrobek: betonové stěny, maloobchodní služby zaměřené na výrobek: břidlice, maloobchodní služby zaměřené na výrobek: cement, maloobchodní služby zaměřené na výrobek: cementové směsi, maloobchodní služby zaměřené na výrobek: cihly, maloobchodní služby zaměřené na výrobek: cihlářská hlína, maloobchodní služby zaměřené na výrobek: hotový beton, maloobchodní služby zaměřené na výrobek: kamenina pro stavebnictví, maloobchodní služby zaměřené na výrobek: kameny do základů, maloobchodní služby zaměřené na výrobek: obrubníky, maloobchodní služby zaměřené na výrobek: malta, maloobchodní služby zaměřené na výrobek: pytle s pískem, maloobchodní služby zaměřené na výrobek: struskový kámen, maloobchodní služby zaměřené na výrobek: stavební písek, maloobchodní služby zaměřené na výrobek: stavební kámen, maloobchodní služby zaměřené na výrobek: stavební materiály z betonu, maloobchodní služby zaměřené na výrobek: nekovové dveře, vrata, okna a okenní kryty, maloobchodní služby zaměřené na výrobek: nekovové konstrukce a přenosné stavební prvky, maloobchodní služby zaměřené na výrobek: nekovové stavební a konstrukční materiály a prvky, maloobchodní služby zaměřené na výrobek: kamenivo pro použití do betonu, maloobchodní služby zaměřené na výrobek: malta (stavební), maloobchodní služby zaměřené na výrobek: dráty (elektrické -), maloobchodní služby zaměřené na výrobek: konstrukce (kovové), maloobchodní služby zaměřené na výrobek: kovové konstrukce, maloobchodní služby zaměřené na výrobek: kovové dveře, vrata, okna a okenní kryty, maloobchodní služby zaměřené na výrobek: kovové nezpracované a polozpracované materiály bez určení účelu, maloobchodní služby zaměřené na výrobek: kovové nádoby a kovové výrobky určené pro přepravu a obalové materiály, maloobchodní služby zaměřené na výrobek: kovové stavební a konstrukční materiály a prvky, maloobchodní služby zaměřené na výrobek: přemístitelné konstrukce a kovové stavby, maloobchodní služby zaměřené na výrobek: drobné kovové železářské zboží, maloobchodní služby zaměřené na výrobek: armatury (kovové) do betonu, maloobchodní služby zaměřené na výrobek: kovová bednění betonu, maloobchodní služby zaměřené na výrobek: čepy (kovové), maloobchodní služby zaměřené na výrobek: svařovací dráty, maloobchodní služby zaměřené na výrobek: dráty z obecných kovů, maloobchodní služby zaměřené na výrobek: kovové vázací dráty, maloobchodní služby zaměřené na výrobek: roury (kovové), maloobchodní služby zaměřené na výrobek: lana ocelová, maloobchodní služby zaměřené na výrobek: kovová lešení, maloobchodní služby zaměřené na výrobek: kovové stavební lešení, maloobchodní služby zaměřené na výrobek: nádrže (kovové), maloobchodní služby zaměřené na výrobek: kovové skladovací nádrže, maloobchodní služby zaměřené na výrobek: nádrže a cisterny kovové, maloobchodní služby zaměřené na výrobek: kovové nádoby na tekutá paliva, maloobchodní služby zaměřené na výrobek: kovové odlitky, maloobchodní služby zaměřené na výrobek: kovové stavební odlitky, maloobchodní služby zaměřené na výrobek: železné odlitky jako polotovary, maloobchodní služby zaměřené na výrobek: stavební odlitky z kovových slitin, maloobchodní služby zaměřené na výrobek: ocel, maloobchodní služby zaměřené na výrobek: hliníkový plech, maloobchodní služby zaměřené na výrobek: ocelový plech, maloobchodní služby zaměřené na výrobek: plechy ocelové, maloobchodní služby zaměřené na výrobek: kovové plechy, maloobchodní služby zaměřené na výrobek: stavební kování, maloobchodní služby zaměřené na výrobek: kovové stavební prvky, maloobchodní služby zaměřené na výrobek: kovové stavební nosníky, maloobchodní služby zaměřené na výrobek: ocelové stavební materiály, maloobchodní služby zaměřené na výrobek: kovové stavební konstrukce, maloobchodní služby zaměřené na výrobek: kovové stavební materiály, maloobchodní služby zaměřené na výrobek: kovové materiály na sportovní povrchy do každého počasí pro použití v exteriéru, maloobchodní služby zaměřené na výrobek: kovové materiály na sportovní povrchy do každého počasí pro použití v interiéru, maloobchodní služby zaměřené na výrobek: nosníky z běžných kovů pro stavebnictví, maloobchodní služby zaměřené na výrobek: brikety, maloobchodní služby zaměřené na výrobek: brikety (palivo), maloobchodní služby zaměřené na výrobek: uhelné brikety, maloobchodní služby zaměřené na výrobek: dřevěné brikety, maloobchodní služby zaměřené na výrobek: palivové brikety, maloobchodní služby zaměřené na výrobek: benzín, maloobchodní služby zaměřené na výrobek: nafta, maloobchodní služby zaměřené na výrobek: nafta topná, maloobchodní služby zaměřené



na výrobek: motorová nafta, maloobchodní služby zaměřené na výrobek: minerální oleje, maloobchodní služby zaměřené na výrobek: těžké oleje, maloobchodní služby zaměřené na výrobek: řetězové oleje, maloobchodní služby zaměřené na výrobek: syntetické oleje, maloobchodní služby zaměřené na výrobek: automobilové oleje, maloobchodní služby zaměřené na výrobek: penetrační oleje, maloobchodní služby zaměřené na výrobek: převodové oleje, maloobchodní služby zaměřené na výrobek: topné oleje, maloobchodní služby zaměřené na výrobek: mazací oleje, maloobchodní služby zaměřené na výrobek: průmyslové topné oleje, maloobchodní služby zaměřené na výrobek: mazací oleje (průmyslová maziva), maloobchodní služby zaměřené na výrobek: koks, maloobchodní služby zaměřené na výrobek: mazadla a průmyslové tuky, vosky a kapaliny, maloobchodní služby zaměřené na výrobek: grafit (pro mazání), maloobchodní služby zaměřené na výrobek: mazací grafit, maloobchodní služby zaměřené na výrobek: dehtový uhelný olej, maloobchodní služby zaměřené na výrobek: dehtový olej, maloobchodní služby zaměřené na výrobek: zkapalněný plyn, maloobchodní služby zaměřené na výrobek: palivový plyn, maloobchodní služby zaměřené na výrobek: topný plyn, maloobchodní služby zaměřené na výrobek: břídlivový plyn, maloobchodní služby zaměřené na výrobek: skládkový plyn, maloobchodní služby zaměřené na výrobek: zemní plyn, maloobchodní služby zaměřené na výrobek: palivové plyny, maloobchodní služby zaměřené na výrobek: rašelina [palivo], maloobchodní služby zaměřené na výrobek: vyrobená pevná paliva, maloobchodní služby zaměřené na výrobek: uhlí, maloobchodní služby zaměřené na výrobek: hnědé uhlí, maloobchodní služby zaměřené na výrobek: černé uhlí, maloobchodní služby zaměřené na výrobek: beton, maloobchodní služby zaměřené na výrobek: betonové desky, maloobchodní služby zaměřené na výrobek: betonové podlahy, maloobchodní služby zaměřené na výrobek: betonové sloupy, maloobchodní služby zaměřené na výrobek: betonové stěny, maloobchodní služby zaměřené na výrobek: břídlíce, maloobchodní služby zaměřené na výrobek: cement, maloobchodní služby zaměřené na výrobek: cementové směsi, maloobchodní služby zaměřené na výrobek: cihly, maloobchodní služby zaměřené na výrobek: cihlářská hlína, maloobchodní služby zaměřené na výrobek: hotový beton, maloobchodní služby zaměřené na výrobek: kamenina pro stavebnictví, maloobchodní služby zaměřené na výrobek: kameny do základů, maloobchodní služby zaměřené na výrobek: obrubníky, maloobchodní služby zaměřené na výrobek: malta, maloobchodní služby zaměřené na výrobek: pytle s pískem, maloobchodní služby zaměřené na výrobek: struskový kámen, maloobchodní služby zaměřené na výrobek: stavební písek, maloobchodní služby zaměřené na výrobek: stavební kámen, maloobchodní služby zaměřené na výrobek: stavební materiály z betonu, maloobchodní služby zaměřené na výrobek: nekovové dveře, vrata, okna a okenní kryty, maloobchodní služby zaměřené na výrobek: nekovové konstrukce a přenosné stavební prvky, maloobchodní služby zaměřené na výrobek: nekovové stavební a konstrukční materiály a prvky, maloobchodní služby zaměřené na výrobek: kamenivo pro použití do betonu, maloobchodní služby zaměřené na výrobek: malta (stavební), maloobchodní služby zaměřené na výrobek: dráty (elektrické -), maloobchodní služby zaměřené na výrobek: konstrukce (kovové), maloobchodní služby zaměřené na výrobek: kovové konstrukce, maloobchodní služby zaměřené na výrobek: kovové dveře, vrata, okna a okenní kryty, maloobchodní služby zaměřené na výrobek: kovové nezpracované a polozpracované materiály bez určení účelu, maloobchodní služby zaměřené na výrobek: kovové nádoby a kovové výrobky určené pro přepravu a obalové materiály, maloobchodní služby zaměřené na výrobek: kovové stavební a konstrukční materiály a prvky, maloobchodní služby zaměřené na výrobek: přemístitelné konstrukce a kovové stavby, maloobchodní služby zaměřené na výrobek: drobné kovové železářské zboží, maloobchodní služby zaměřené na výrobek: armatury (kovové) do betonu, maloobchodní služby zaměřené na výrobek: kovová bednění betonu, maloobchodní služby zaměřené na výrobek: čepy (kovové), maloobchodní služby zaměřené na výrobek: svařovací dráty, maloobchodní služby zaměřené na výrobek: dráty z obecných kovů, maloobchodní služby zaměřené na výrobek: kovové vazací dráty, maloobchodní služby zaměřené na výrobek: roury (kovové), maloobchodní služby zaměřené na výrobek: lana ocelová, maloobchodní služby zaměřené na výrobek: kovová lešení, maloobchodní služby zaměřené na výrobek: kovové stavební lešení, maloobchodní služby zaměřené na výrobek: nádrže (kovové), maloobchodní služby zaměřené na výrobek: kovové skladovací nádrže, maloobchodní služby zaměřené na výrobek: nádrže a cisterny kovové, maloobchodní služby zaměřené na výrobek: kovové nádoby na tekutá paliva, maloobchodní služby zaměřené na výrobek: kovové odlitky, maloobchodní služby zaměřené na výrobek: kovové stavební odlitky, maloobchodní služby zaměřené na výrobek: železné odlitky jako polotovary, maloobchodní služby zaměřené na

výrobek: stavební odlitky z kovových slitin, maloobchodní služby zaměřené na výrobek: ocel, maloobchodní služby zaměřené na výrobek: hliníkový plech, maloobchodní služby zaměřené na výrobek: ocelový plech, maloobchodní služby zaměřené na výrobek: plechy ocelové, maloobchodní služby zaměřené na výrobek: kovové plechy, maloobchodní služby zaměřené na výrobek: stavební kování, maloobchodní služby zaměřené na výrobek: kovové stavební prvky, maloobchodní služby zaměřené na výrobek: kovové stavební nosníky, maloobchodní služby zaměřené na výrobek: ocelové stavební materiály, maloobchodní služby zaměřené na výrobek: kovové stavební konstrukce, maloobchodní služby zaměřené na výrobek: kovové materiály na sportovní povrchy do každého počasí pro použití v exteriéru, maloobchodní služby zaměřené na výrobek: kovové materiály na sportovní povrchy do každého počasí pro použití v interiéru, maloobchodní služby zaměřené na výrobek: nosníky z běžných kovů pro stavebnictví, maloobchodní služby zaměřené na výrobek: brikety, maloobchodní služby zaměřené na výrobek: brikety (palivo), maloobchodní služby zaměřené na výrobek: uhelné brikety, maloobchodní služby zaměřené na výrobek: dřevěné brikety, maloobchodní služby zaměřené na výrobek: palivové brikety, maloobchodní služby zaměřené na výrobek: benzín, maloobchodní služby zaměřené na výrobek: nafta, maloobchodní služby zaměřené na výrobek: nafta topná, maloobchodní služby zaměřené na výrobek: motorová nafta, maloobchodní služby zaměřené na výrobek: minerální oleje, maloobchodní služby zaměřené na výrobek: těžké oleje, maloobchodní služby zaměřené na výrobek: řetězové oleje, maloobchodní služby zaměřené na výrobek: syntetické oleje, maloobchodní služby zaměřené na výrobek: automobilové oleje, maloobchodní služby zaměřené na výrobek: penetrační oleje, maloobchodní služby zaměřené na výrobek: převodové oleje, maloobchodní služby zaměřené na výrobek: průmyslové oleje, maloobchodní služby zaměřené na výrobek: topné oleje, maloobchodní služby zaměřené na výrobek: mazací oleje, maloobchodní služby zaměřené na výrobek: průmyslové topné oleje, maloobchodní služby zaměřené na výrobek: mazací oleje (průmyslová maziva), maloobchodní služby zaměřené na výrobek: koks, maloobchodní služby zaměřené na výrobek: mazadla a průmyslové tuky, vosky a kapaliny, maloobchodní služby zaměřené na výrobek: grafit (pro mazání), maloobchodní služby zaměřené na výrobek: mazací grafit, maloobchodní služby zaměřené na výrobek: dehtový uhelný olej, maloobchodní služby zaměřené na výrobek: dehtový olej, maloobchodní služby zaměřené na výrobek: zkapalněný plyn, maloobchodní služby zaměřené na výrobek: palivový plyn, maloobchodní služby zaměřené na výrobek: topný plyn, maloobchodní služby zaměřené na výrobek: břídlivový plyn, maloobchodní služby zaměřené na výrobek: skládkový plyn, maloobchodní služby zaměřené na výrobek: zemní plyn, maloobchodní služby zaměřené na výrobek: palivové plyny, maloobchodní služby zaměřené na výrobek: rašelina [palivo], maloobchodní služby zaměřené na výrobek: vyrobená pevná paliva, maloobchodní služby zaměřené na výrobek: uhlí, maloobchodní služby zaměřené na výrobek: hnědé uhlí, maloobchodní služby zaměřené na výrobek: černé uhlí, katalogové maloobchodní služby zaměřené na výrobek: beton, katalogové maloobchodní služby zaměřené na výrobek: betonové desky, katalogové maloobchodní služby zaměřené na výrobek: betonové podlahy, katalogové maloobchodní služby zaměřené na výrobek: betonové sloupy, katalogové maloobchodní služby zaměřené na výrobek: betonové stěny, katalogové maloobchodní služby zaměřené na výrobek: břídlíce, katalogové maloobchodní služby zaměřené na výrobek: cement, katalogové maloobchodní služby zaměřené na výrobek: cementové směsi, katalogové maloobchodní služby zaměřené na výrobek: cihly, katalogové maloobchodní služby zaměřené na výrobek: cihlářská hlína, katalogové maloobchodní služby zaměřené na výrobek: hotový beton, katalogové maloobchodní služby zaměřené na výrobek: kamenina pro stavebnictví, katalogové maloobchodní služby zaměřené na výrobek: kameny do základů, katalogové maloobchodní služby zaměřené na výrobek: obrubníky, katalogové maloobchodní služby zaměřené na výrobek: malta, katalogové maloobchodní služby zaměřené na výrobek: pytle s pískem, katalogové maloobchodní služby zaměřené na výrobek: struskový kámen, katalogové maloobchodní služby zaměřené na výrobek: stavební písek, katalogové maloobchodní služby zaměřené na výrobek: stavební kámen, katalogové maloobchodní služby zaměřené na výrobek: stavební materiály z betonu, katalogové maloobchodní služby zaměřené na výrobek: nekovové dveře, vrata, okna a okenní kryty, katalogové maloobchodní služby zaměřené na výrobek: nekovové konstrukce a přenosné stavební prvky, katalogové maloobchodní služby zaměřené na výrobek: nekovové stavební a konstrukční materiály a prvky, katalogové maloobchodní služby zaměřené na výrobek: kamenivo pro použití do betonu, katalogové maloobchodní služby zaměřené na výrobek: malta (stavební), katalogové maloobchodní

služby zaměřené na výrobek: dráty (elektrické -), katalogové maloobchodní služby zaměřené na výrobek: konstrukce (kovové), katalogové maloobchodní služby zaměřené na výrobek: kovové konstrukce, katalogové maloobchodní služby zaměřené na výrobek: kovové dveře, vrata, okna a okenní kryty, katalogové maloobchodní služby zaměřené na výrobek: kovové nezpracované a polozpracované materiály bez určení účelu, katalogové maloobchodní služby zaměřené na výrobek: kovové nádoby a kovové výrobky určené pro přepravu a obalové materiály, katalogové maloobchodní služby zaměřené na výrobek: kovové stavební a konstrukční materiály a prvky, katalogové maloobchodní služby zaměřené na výrobek: přemístitelné konstrukce a kovové stavby, katalogové maloobchodní služby zaměřené na výrobek: drobné kovové železářské zboží, katalogové maloobchodní služby zaměřené na výrobek: armatury (kovové) do betonu, katalogové maloobchodní služby zaměřené na výrobek: kovová bednění betonu, katalogové maloobchodní služby zaměřené na výrobek: čepy (kovové), katalogové maloobchodní služby zaměřené na výrobek: svařovací dráty, katalogové maloobchodní služby zaměřené na výrobek: dráty z obecných kovů, katalogové maloobchodní služby zaměřené na výrobek: kovové vázací dráty, katalogové maloobchodní služby zaměřené na výrobek: roury (kovové), katalogové maloobchodní služby zaměřené na výrobek: lana ocelová, katalogové maloobchodní služby zaměřené na výrobek: kovová lešení, katalogové maloobchodní služby zaměřené na výrobek: kovové stavební lešení, katalogové maloobchodní služby zaměřené na výrobek: nádrže (kovové), katalogové maloobchodní služby zaměřené na výrobek: kovové skladovací nádrže, katalogové maloobchodní služby zaměřené na výrobek: nádrže a cisterny kovové, katalogové maloobchodní služby zaměřené na výrobek: kovové nádoby na tekutá paliva, katalogové maloobchodní služby zaměřené na výrobek: kovové odlitky, katalogové maloobchodní služby zaměřené na výrobek: kovové stavební odlitky, katalogové maloobchodní služby zaměřené na výrobek: železné odlitky jako polotovary, katalogové maloobchodní služby zaměřené na výrobek: stavební odlitky z kovových slitin, katalogové maloobchodní služby zaměřené na výrobek: ocel, katalogové maloobchodní služby zaměřené na výrobek: hliníkový plech, katalogové maloobchodní služby zaměřené na výrobek: ocelový plech, katalogové maloobchodní služby zaměřené na výrobek: plechy ocelové, katalogové maloobchodní služby zaměřené na výrobek: kovové plechy, katalogové maloobchodní služby zaměřené na výrobek: stavební kování, katalogové maloobchodní služby zaměřené na výrobek: kovové stavební prvky, katalogové maloobchodní služby zaměřené na výrobek: kovové stavební prvky, katalogové maloobchodní služby zaměřené na výrobek: ocelové stavební materiály, katalogové maloobchodní služby zaměřené na výrobek: kovové stavební materiály, katalogové maloobchodní služby zaměřené na výrobek: kovové stavební materiály na sportovní povrchy do každého počasí pro použití v exteriéru, katalogové maloobchodní služby zaměřené na výrobek: kovové materiály na sportovní povrchy do každého počasí pro použití v interiéru, katalogové maloobchodní služby zaměřené na výrobek: kovové materiály pro stavebnictví, katalogové maloobchodní služby zaměřené na výrobek: brikety, katalogové maloobchodní služby zaměřené na výrobek: brikety (palivo), katalogové maloobchodní služby zaměřené na výrobek: uhelné brikety, katalogové maloobchodní služby zaměřené na výrobek: dřevěné brikety, katalogové maloobchodní služby zaměřené na výrobek: palivové brikety, katalogové maloobchodní služby zaměřené na výrobek: benzín, katalogové maloobchodní služby zaměřené na výrobek: nafta, katalogové maloobchodní služby zaměřené na výrobek: nafta topná, katalogové maloobchodní služby zaměřené na výrobek: motorová nafta, katalogové maloobchodní služby zaměřené na výrobek: minerální oleje, katalogové maloobchodní služby zaměřené na výrobek: těžké oleje, katalogové maloobchodní služby zaměřené na výrobek: řetězové oleje, katalogové maloobchodní služby zaměřené na výrobek: syntetické oleje, katalogové maloobchodní služby zaměřené na výrobek: automobilové oleje, katalogové maloobchodní služby zaměřené na výrobek: penetrační oleje, katalogové maloobchodní služby zaměřené na výrobek: převodové oleje, katalogové maloobchodní služby zaměřené na výrobek: průmyslové oleje, katalogové maloobchodní služby zaměřené na výrobek: topné oleje, katalogové maloobchodní služby zaměřené na výrobek: mazací oleje, katalogové maloobchodní služby zaměřené na výrobek: průmyslové topné oleje, katalogové maloobchodní služby zaměřené na výrobek: mazací oleje (průmyslová maziva), katalogové maloobchodní služby zaměřené na výrobek: koks, katalogové maloobchodní služby zaměřené na výrobek: mazadla a průmyslové tuky, vosky a kapaliny, katalogové maloobchodní služby zaměřené na výrobek: grafit (pro mazání), katalogové maloobchodní služby zaměřené na výrobek: mazací grafit, katalogové maloobchodní služby zaměřené na výrobek: dehtový uhelný olej, katalogové maloobchodní služby zaměřené na výrobek: dehtový olej, katalogové

maloobchodní služby zaměřené na výrobek: zkapalněný plyn, katalogové maloobchodní služby zaměřené na výrobek: palivový plyn, katalogové maloobchodní služby zaměřené na výrobek: topný plyn, katalogové maloobchodní služby zaměřené na výrobek: břídlíkový plyn, katalogové maloobchodní služby zaměřené na výrobek: skládkový plyn, katalogové maloobchodní služby zaměřené na výrobek: zemní plyn, katalogové maloobchodní služby zaměřené na výrobek: palivové plyny, katalogové maloobchodní služby zaměřené na výrobek: rašelina [palivo], katalogové maloobchodní služby zaměřené na výrobek: vyrobená pevná paliva, katalogové maloobchodní služby zaměřené na výrobek: uhlí, katalogové maloobchodní služby zaměřené na výrobek: hnědé uhlí, katalogové maloobchodní služby zaměřené na výrobek: černé uhlí, on-line maloobchodní služby zaměřené na výrobek: beton, on-line maloobchodní služby zaměřené na výrobek: betonové desky, on-line maloobchodní služby zaměřené na výrobek: betonové podlahy, on-line maloobchodní služby zaměřené na výrobek: betonové sloupy, on-line maloobchodní služby zaměřené na výrobek: betonové stěny, on-line maloobchodní služby zaměřené na výrobek: břídlíce, on-line maloobchodní služby zaměřené na výrobek: cement, on-line maloobchodní služby zaměřené na výrobek: cementové směsi, on-line maloobchodní služby zaměřené na výrobek: cihly, on-line maloobchodní služby zaměřené na výrobek: cihlářská hlína, on-line maloobchodní služby zaměřené na výrobek: hotový beton, on-line maloobchodní služby zaměřené na výrobek: kamenina pro stavebnictví, on-line maloobchodní služby zaměřené na výrobek: kameny do základů, on-line maloobchodní služby zaměřené na výrobek: obrubníky, on-line maloobchodní služby zaměřené na výrobek: malta, on-line maloobchodní služby zaměřené na výrobek: pytle s pískem, on-line maloobchodní služby zaměřené na výrobek: struskový kámen, on-line maloobchodní služby zaměřené na výrobek: stavební písek, on-line maloobchodní služby zaměřené na výrobek: stavební kámen, on-line maloobchodní služby zaměřené na výrobek: stavební materiály z betonu, on-line maloobchodní služby zaměřené na výrobek: nekovové dveře, vrata, okna a okenní kryty, on-line maloobchodní služby zaměřené na výrobek: nekovové konstrukce a přenosné stavební prvky, on-line maloobchodní služby zaměřené na výrobek: kamenivo pro použití do betonu, on-line maloobchodní služby zaměřené na výrobek: malta (stavební), on-line maloobchodní služby zaměřené na výrobek: dráty (elektrické -), on-line maloobchodní služby zaměřené na výrobek: konstrukce (kovové), on-line maloobchodní služby zaměřené na výrobek: kovové konstrukce, on-line maloobchodní služby zaměřené na výrobek: kovové dveře, vrata, okna a okenní kryty, on-line maloobchodní služby zaměřené na výrobek: kovové nezpracované a polozpracované materiály bez určení účelu, on-line maloobchodní služby zaměřené na výrobek: kovové nádoby a kovové výrobky určené pro přepravu a obalové materiály, on-line maloobchodní služby zaměřené na výrobek: kovové stavební a konstrukční materiály a prvky, on-line maloobchodní služby zaměřené na výrobek: přemístitelné konstrukce a kovové stavby, on-line maloobchodní služby zaměřené na výrobek: drobné kovové železářské zboží, on-line maloobchodní služby zaměřené na výrobek: armatury (kovové) do betonu, on-line maloobchodní služby zaměřené na výrobek: kovová bednění betonu, on-line maloobchodní služby zaměřené na výrobek: čepy (kovové), on-line maloobchodní služby zaměřené na výrobek: svařovací dráty, on-line maloobchodní služby zaměřené na výrobek: dráty z obecných kovů, on-line maloobchodní služby zaměřené na výrobek: kovové vázací dráty, on-line maloobchodní služby zaměřené na výrobek: roury (kovové), on-line maloobchodní služby zaměřené na výrobek: lana ocelová, on-line maloobchodní služby zaměřené na výrobek: kovová lešení, on-line maloobchodní služby zaměřené na výrobek: kovové stavební lešení, on-line maloobchodní služby zaměřené na výrobek: nádrže (kovové), on-line maloobchodní služby zaměřené na výrobek: kovové skladovací nádrže, on-line maloobchodní služby zaměřené na výrobek: nádrže a cisterny kovové, on-line maloobchodní služby zaměřené na výrobek: kovové nádoby na tekutá paliva, on-line maloobchodní služby zaměřené na výrobek: kovové odlitky, on-line maloobchodní služby zaměřené na výrobek: kovové stavební odlitky, on-line maloobchodní služby zaměřené na výrobek: železné odlitky jako polotovary, on-line maloobchodní služby zaměřené na výrobek: stavební odlitky z kovových slitin, on-line maloobchodní služby zaměřené na výrobek: ocel, on-line maloobchodní služby zaměřené na výrobek: hliníkový plech, on-line maloobchodní služby zaměřené na výrobek: ocelový plech, on-line maloobchodní služby zaměřené na výrobek: plechy ocelové, on-line maloobchodní služby zaměřené na výrobek: kovové plechy, on-line maloobchodní služby zaměřené na výrobek: stavební kování, on-line maloobchodní služby zaměřené na výrobek: kovové stavební prvky, on-line maloobchodní služby zaměřené na výrobek: kovové stavební nosníky, on-line maloobchodní služby zaměřené na výrobek: ocelové stavební materiály, on-line maloobchodní služby zaměřené na

výrobek: kovové stavební konstrukce, on-line maloobchodní služby zaměřené na výrobek: kovové stavební materiály, on-line maloobchodní služby zaměřené na výrobek: kovové materiály na sportovní povrchy do každého počasí pro použití v exteriéru, on-line maloobchodní služby zaměřené na výrobek: kovové materiály na sportovní povrchy do každého počasí pro použití v interiéru, on-line maloobchodní služby zaměřené na výrobek: nosníky z běžných kovů pro stavebnictví, on-line maloobchodní služby zaměřené na výrobek: brikety, on-line maloobchodní služby zaměřené na výrobek: brikety (palivo), on-line maloobchodní služby zaměřené na výrobek: uhelné brikety, on-line maloobchodní služby zaměřené na výrobek: dřevěné brikety, on-line maloobchodní služby zaměřené na výrobek: palivové brikety, on-line maloobchodní služby zaměřené na výrobek: benzín, on-line maloobchodní služby zaměřené na výrobek: nafta, on-line maloobchodní služby zaměřené na výrobek: nafta topná, on-line maloobchodní služby zaměřené na výrobek: motorová nafta, on-line maloobchodní služby zaměřené na výrobek: minerální oleje, on-line maloobchodní služby zaměřené na výrobek: těžké oleje, on-line maloobchodní služby zaměřené na výrobek: řetězové oleje, on-line maloobchodní služby zaměřené na výrobek: syntetické oleje, on-line maloobchodní služby zaměřené na výrobek: automobilové oleje, on-line maloobchodní služby zaměřené na výrobek: penetrační oleje, on-line maloobchodní služby zaměřené na výrobek: převodové oleje, on-line maloobchodní služby zaměřené na výrobek: průmyslové oleje, on-line maloobchodní služby zaměřené na výrobek: topné oleje, on-line maloobchodní služby zaměřené na výrobek: mazací oleje, on-line maloobchodní služby zaměřené na výrobek: průmyslové topné oleje, on-line maloobchodní služby zaměřené na výrobek: mazací oleje (průmyslová maziva), on-line maloobchodní služby zaměřené na výrobek: koks, on-line maloobchodní služby zaměřené na výrobek: mazadla a průmyslové tuky, vosky a kapaliny, on-line maloobchodní služby zaměřené na výrobek: grafit (pro mazání), on-line maloobchodní služby zaměřené na výrobek: mazací grafit, on-line maloobchodní služby zaměřené na výrobek: dehtový uhelný olej, on-line maloobchodní služby zaměřené na výrobek: dehtový olej, on-line maloobchodní služby zaměřené na výrobek: zkapalněný plyn, on-line maloobchodní služby zaměřené na výrobek: palivový plyn, on-line maloobchodní služby zaměřené na výrobek: topný plyn, on-line maloobchodní služby zaměřené na výrobek: břidlicový plyn, on-line maloobchodní služby zaměřené na výrobek: skládkový plyn, on-line maloobchodní služby zaměřené na výrobek: zemní plyn, on-line maloobchodní služby zaměřené na výrobek: palivové plyny, on-line maloobchodní služby zaměřené na výrobek: rašelina [palivo], on-line maloobchodní služby zaměřené na výrobek: vyrobená pevná paliva, on-line maloobchodní služby zaměřené na výrobek: uhlí, on-line maloobchodní služby zaměřené na výrobek: hnědé uhlí, on-line maloobchodní služby zaměřené na výrobek: černé uhlí, zásilkové maloobchodní služby zaměřené na výrobek: beton, zásilkové maloobchodní služby zaměřené na výrobek: betonové desky, zásilkové maloobchodní služby zaměřené na výrobek: betonové podlahy, zásilkové maloobchodní služby zaměřené na výrobek: betonové sloupy, zásilkové maloobchodní služby zaměřené na výrobek: betonové stěny, zásilkové maloobchodní služby zaměřené na výrobek: břidlice, zásilkové maloobchodní služby zaměřené na výrobek: cement, zásilkové maloobchodní služby zaměřené na výrobek: cementové směsi, zásilkové maloobchodní služby zaměřené na výrobek: cihly, zásilkové maloobchodní služby zaměřené na výrobek: cihlářská hlína, zásilkové maloobchodní služby zaměřené na výrobek: hotový beton, zásilkové maloobchodní služby zaměřené na výrobek: kamenina pro stavebnictví, zásilkové maloobchodní služby zaměřené na výrobek: kameny do základů, zásilkové maloobchodní služby zaměřené na výrobek: obrubníky, zásilkové maloobchodní služby zaměřené na výrobek: malta, zásilkové maloobchodní služby zaměřené na výrobek: pytle s pískem, zásilkové maloobchodní služby zaměřené na výrobek: struskový kámen, zásilkové maloobchodní služby zaměřené na výrobek: stavební písek, zásilkové maloobchodní služby zaměřené na výrobek: stavební kámen, zásilkové maloobchodní služby zaměřené na výrobek: stavební materiály z betonu, zásilkové maloobchodní služby zaměřené na výrobek: nekovové dveře, vrata, okna a okenní kryty, zásilkové maloobchodní služby zaměřené na výrobek: nekovové konstrukce a přenosné stavební prvky, zásilkové maloobchodní služby zaměřené na výrobek: nekovové stavební a konstrukční materiály a prvky, zásilkové maloobchodní služby zaměřené na výrobek: kamenivo pro použití do betonu, zásilkové maloobchodní služby zaměřené na výrobek: malta (stavební), zásilkové maloobchodní služby zaměřené na výrobek: dráty (elektrické -), zásilkové maloobchodní služby zaměřené na výrobek: konstrukce (kovové), zásilkové maloobchodní služby zaměřené na výrobek: kovové konstrukce, zásilkové maloobchodní služby zaměřené na výrobek: kovové dveře, vrata, okna a okenní kryty, zásilkové maloobchodní služby zaměřené na výrobek: kovové nezpracované a polozpracované materiály

bez určení účelu, zásilkové maloobchodní služby zaměřené na výrobek: kovové nádoby a kovové výrobky určené pro přepravu a obalové materiály, zásilkové maloobchodní služby zaměřené na výrobek: kovové stavební a konstrukční materiály a prvky, zásilkové maloobchodní služby zaměřené na výrobek: přemístitelné konstrukce a kovové stavby, zásilkové maloobchodní služby zaměřené na výrobek: drobné kovové železářské zboží, zásilkové maloobchodní služby zaměřené na výrobek: armatury (kovové) do betonu, zásilkové maloobchodní služby zaměřené na výrobek: kovová bednění betonu, zásilkové maloobchodní služby zaměřené na výrobek: čepy (kovové), zásilkové maloobchodní služby zaměřené na výrobek: svařovací dráty, zásilkové maloobchodní služby zaměřené na výrobek: dráty z obecných kovů, zásilkové maloobchodní služby zaměřené na výrobek: kovové vázací dráty, zásilkové maloobchodní služby zaměřené na výrobek: roury (kovové), zásilkové maloobchodní služby zaměřené na výrobek: lana ocelová, zásilkové maloobchodní služby zaměřené na výrobek: kovová lešení, zásilkové maloobchodní služby zaměřené na výrobek: kovové stavební lešení, zásilkové maloobchodní služby zaměřené na výrobek: nádrže (kovové), zásilkové maloobchodní služby zaměřené na výrobek: kovové skladovací nádrže, zásilkové maloobchodní služby zaměřené na výrobek: nádrže a cisterny kovové, zásilkové maloobchodní služby zaměřené na výrobek: kovové nádoby na tekutá paliva, zásilkové maloobchodní služby zaměřené na výrobek: kovové odlitky, zásilkové maloobchodní služby zaměřené na výrobek: železné odlitky jako polotovary, zásilkové maloobchodní služby zaměřené na výrobek: stavební odlitky z kovových slitin, zásilkové maloobchodní služby zaměřené na výrobek: ocel, zásilkové maloobchodní služby zaměřené na výrobek: hliníkový plech, zásilkové maloobchodní služby zaměřené na výrobek: ocelový plech, zásilkové maloobchodní služby zaměřené na výrobek: plechy ocelové, zásilkové maloobchodní služby zaměřené na výrobek: kovové plechy, zásilkové maloobchodní služby zaměřené na výrobek: stavební kování, zásilkové maloobchodní služby zaměřené na výrobek: kovové stavební prvky, zásilkové maloobchodní služby zaměřené na výrobek: kovové stavební nosníky, zásilkové maloobchodní služby zaměřené na výrobek: ocelové stavební materiály, zásilkové maloobchodní služby zaměřené na výrobek: kovové stavební konstrukce, zásilkové maloobchodní služby zaměřené na výrobek: kovové stavební materiály, zásilkové maloobchodní služby zaměřené na výrobek: kovové materiály na sportovní povrchy do každého počasí pro použití v exteriéru, zásilkové maloobchodní služby zaměřené na výrobek: kovové materiály na sportovní povrchy do každého počasí pro použití v interiéru, zásilkové maloobchodní služby zaměřené na výrobek: nosníky z běžných kovů pro stavebnictví, zásilkové maloobchodní služby zaměřené na výrobek: brikety, zásilkové maloobchodní služby zaměřené na výrobek: brikety (palivo), zásilkové maloobchodní služby zaměřené na výrobek: uhelné brikety, zásilkové maloobchodní služby zaměřené na výrobek: dřevěné brikety, zásilkové maloobchodní služby zaměřené na výrobek: palivové brikety, zásilkové maloobchodní služby zaměřené na výrobek: benzín, zásilkové maloobchodní služby zaměřené na výrobek: nafta, zásilkové maloobchodní služby zaměřené na výrobek: nafta topná, zásilkové maloobchodní služby zaměřené na výrobek: motorová nafta, zásilkové maloobchodní služby zaměřené na výrobek: minerální oleje, zásilkové maloobchodní služby zaměřené na výrobek: těžké oleje, zásilkové maloobchodní služby zaměřené na výrobek: řetězové oleje, zásilkové maloobchodní služby zaměřené na výrobek: syntetické oleje, zásilkové maloobchodní služby zaměřené na výrobek: automobilové oleje, zásilkové maloobchodní služby zaměřené na výrobek: penetrační oleje, zásilkové maloobchodní služby zaměřené na výrobek: převodové oleje, zásilkové maloobchodní služby zaměřené na výrobek: průmyslové oleje, zásilkové maloobchodní služby zaměřené na výrobek: topné oleje, zásilkové maloobchodní služby zaměřené na výrobek: mazací oleje (průmyslová maziva), zásilkové maloobchodní služby zaměřené na výrobek: koks, zásilkové maloobchodní služby zaměřené na výrobek: mazadla a průmyslové tuky, vosky a kapaliny, zásilkové maloobchodní služby zaměřené na výrobek: grafit (pro mazání), zásilkové maloobchodní služby zaměřené na výrobek: mazací grafit, zásilkové maloobchodní služby zaměřené na výrobek: dehtový uhelný olej, zásilkové maloobchodní služby zaměřené na výrobek: dehtový olej, zásilkové maloobchodní služby zaměřené na výrobek: zkapalněný plyn, zásilkové maloobchodní služby zaměřené na výrobek: palivový plyn, zásilkové maloobchodní služby zaměřené na výrobek: topný plyn, zásilkové maloobchodní služby zaměřené na výrobek: břidlicový plyn, zásilkové maloobchodní služby zaměřené na výrobek: skládkový plyn, zásilkové maloobchodní služby zaměřené na výrobek: zemní plyn, zásilkové maloobchodní služby zaměřené na výrobek: palivové plyny, zásilkové

maloobchodní služby zaměřené na výrobek: rašelina [palivo], zásilkové maloobchodní služby zaměřené na výrobek: vyrobená pevná paliva, zásilkové maloobchodní služby zaměřené na výrobek: uhlí, zásilkové maloobchodní služby zaměřené na výrobek: hnědé uhlí, zásilkové maloobchodní služby zaměřené na výrobek: černé uhlí; (36) pronájem (byty), kanceláře pronajímající byty, služby realitní kanceláře, realitní agentura, služby nemovitostní (realitní služby), služby realitních kanceláří na pronájem budov, služby realitních kanceláří na pronájem pozemků, realitní kancelář, pojišťovací a realitní služby, sdružování nemovitostí, pronájem nemovitostí, správa nemovitostí, investice do nemovitostí, správa portfolií nemovitostí, pronájem nemovitostí všeho druhu, poskytování informací o nemovitostech, služby v oblasti nemovitostí, poradenství v oblasti nemovitostí, služby spojené se správou nemovitostí, finanční služby vztahující se k nemovitostem, konzultační služby vztahující se k nemovitostem, služby správy nemovitostí týkající se kancelářských prostor, služby správy nemovitostí týkající se obytných budov, finanční sponzorování, finanční sponzorství, finanční sponzorování, finanční sponzorské služby, finanční sponzorování sportovních činností, finanční sponzorování zábavních činností, finanční sponzorování kulturních akcí, finanční sponzorování tanečních akcí, finanční sponzorování divadelních akcí, získávání finančních prostředků a sponzorování; (37) údržba nemovitostí, stavba nemovitostí, renovace nemovitostí, výstavba průmyslových nemovitostí, stavba komerčních nemovitostí, stavba obytných nemovitostí, developerské služby (stavebnictví), těžba šterku, důlní těžba, povrchová těžba, stavebnictví, stavební služby, dozor (stavební), stavební poradenství, stavební informace, pronájem stavebních strojů, pronájem stavebních zařízení, opravy stavebních strojů a stavebního vybavení, montáže stavebních izolací, poradenství v oblasti stavebního inženýrství (stavebnictví), pronájem stavebních lešení, rozvoj stavebních pozemků, pronájem stavebního zařízení, pronájem stavebního vybavení, stavební a stavitelské služby, dohled nad stavebními pracemi, montáž stavebních ocelových konstrukcí, montáž prefabrikovaných stavebních prvků, služby řízení stavebních projektů, stavebnictví a opravy budov, stavební dozor pro realitní projekty, odstraňování sutí z budov [stavební služby], stavební dozor prací na místě stavby, poskytování informací vztahujících se ke stavebnictví; (39) odvoz odpadu, přeprava odpadu, sběr průmyslového odpadu, přeprava a uskladnění odpadu, přeprava odpadu na místa likvidace, služby týkající se sběru odpadu, balení a skladování zboží, parkování a uskladnění vozidel, informační, poradenské a rezerváční služby v oblasti dopravy, přeprava, pronájem týkající se vozidel, přepravy a skladování, parkoviště a uskladnění vozidel, kotviště, pronájem v souvislosti s dopravou a skladováním, nakládání a vykládání vozidel, balení zboží, skladování kontejnerů, skladování kontaminovaného odpadu, provoz skladů, pronájem skladovacích míst, skladování odpadu, skladování nebezpečných materiálů, služby skladování nafty v zásobnících, služby distribuce zboží na paletách, uskladnění zboží, doprava, pozemní doprava, silniční doprava, nákladní doprava, železniční doprava, doprava nákladní (kamiónová -), doprava nákladními automobily, doprava těžkých topných olejů, doprava a skladování zboží, přeprava kontejnerů, přeprava nákladu, přeprava zboží, přeprava a doprava, potrubní přeprava plynu, přeprava kontaminovaného odpadu, přeprava kontaminované půdy, přeprava stavebních materiálů, přeprava nebezpečného odpadu, přeprava nákladních kontejnerů kamióny, přeprava a skladování odpadu, manipulace (přeprava) s odpady, přeprava nákladu po zemi, přeprava nákladních kontejnerů po železnici, likvidace (odvoz a přeprava) odpadu, distribuce (přeprava) zboží po silnici, železniční nákladní přeprava, pronájem železniční dopravy, pronájem železničních vozů, železniční přeprava zboží, nakládání uhlí; (40) dekontaminace půdy, dekontaminace nebezpečných látek, dekontaminace podpovrchových vrstev půdy, odpad (spalování -), odpad (likvidace -), odpad (recyklace -), odpad (zpracování -), zpracování odpadu, likvidování odpadu, likvidace tuhých odpadů, zpracování odpadního oleje, čištění odpadních vod, zpracování odpadových materiálů, pronájem strojů na drcení odpadu, třídění odpadů a recyklovatelného materiálu [transformace], recyklace a zpracování odpadů, pronájem vybavení k úpravě a přeměně materiálů, výrobcé energie a zakázkové výrobě, výroba energie, zpracování uhlí; (41) trénování sportů, sportovní aktivity, sportovní výcvik, sportovní výuka, sportovní služby, pronájem sportovišť, sportovní tábory, organizování sportovních a sportovních akcí, služby sportovní výuky, školení učitelů sportu, sportovní zařízení (provozování -), služby sportovních areálů, produkce sportovních akcí, organizování sportovních událostí, organizace sportovních soutěží, pronájem sportovních potřeb, pořádání sportovních soutěží a sportovních akcí, služby sportovních klubů, trénink sportovních hráčů, sportovní a rekreační činnosti, poskytování informací o sportu, výuka v oblasti sportu, zábavní, sportovní a kulturní aktivity, poskytování zařízení pro zimní sporty, rezervace prostor určených ke sportu, zábavní služby v oblasti sportu, služby týkající se sportovních klubů, pronájem sportovního

vybavení a zařízení, výchova, vzdělávání, zábava a sportovní činnost, poskytování zařízení pro sportovní akce, sportovní a atletické soutěže a předávání ocenění, služby v oblasti sportu a fitness, pronájem zařízení a vybavení ke vzdělávání, zábavě, sportu a kultuře, služby v oblasti vzdělávání, zábavy a sportu, provozování aquaparků, provozování tělocvičen, provozování plováren, provozování koupališť, provozování bazénů, provozování fitness center, provozování tenisových kurtů, provozování rekreačních zařízení, služby týkající se provozování sportovních zařízení, provozování prostor pro venkovní rekreační činnosti, zábava ve formě hokejových utkání, zábava ve formě zápasů ledního hokeje, organizování turnajů, pořádání turnajů, zábavní kluby, služby fitness klubu, řízení akcí pro sportovní kluby.

- (591) Barevná  
(730) **Ridera a.s.**, Thámová 84/23, Praha 8, Karlín, 18600, CZ  
(740) Ing. Pavel Nádvořník s.r.o., Klínová 620/1, Ostrava, Hulváky, 70900

- (210) **O-577002**  
(220) 17.01.2022  
(320) 17.01.2022  
(511) 4, 6, 19, 35, 36, 37, 39, 40, 41  
(540)

## RIDERA

- (592) Slovní  
(510) (4) brikety, brikety (palivo), uhelné brikety, dřevěné brikety, benzín, nafta, nafta topná, motorová nafta, minerální oleje, těžké oleje, řetězové oleje, syntetické oleje, automobilové oleje, penetrační oleje, převodové oleje, průmyslové oleje, topné oleje, mazací oleje, průmyslové topné oleje, mazací oleje (průmyslová maziva), koks, elektrická energie, mazadla a průmyslové tuky, vosky a kapaliny, grafit (pro mazání), mazací grafit, dehtový uhelný olej, dehtový olej, zkpalněný plyn, palivový plyn, topný plyn, břidlicový plyn, skládkový plyn, zemní plyn, palivové plyny, rašelina [palivo], vyrobená pevná paliva, uhlí, hnědé uhlí, černé uhlí; (6) konstrukce (kovové), kovové dveře, vrata, okna a okenní kryty, kovové nezpracované a polozpracované materiály bez určeného účelu, kovové nádoby a kovové výrobky určené pro přepravu a obalové materiály, kovové stavební a konstrukční materiály a prvky, přemístitelné konstrukce a kovové stavby, drobné kovové železářské zboží, armatury (kovové) do betonu, kovová bednění betonu, čepy (kovové), svařovací dráty, dráty z obecných kovů, kovové vázací dráty, roury (kovové), lana ocelová, kovová lešení, kovové stavební lešení, nádrže (kovové), kovové skladovací nádrže, nádrže a cisterny kovové, kovové nádoby na tekutá paliva, kovové odlitky, kovové stavební odlitky, železné odlitky jako polotovary, stavební odlitky z kovových slitin, ocel, hliníkový plech, ocelový plech, plechy ocelové, kovové plechy, stavební kování, kovové stavební prvky, kovové stavební nosníky, ocelové stavební materiály, kovové stavební konstrukce, kovové stavební materiály, kovové materiály na sportovní povrchy do každého počasí pro použití v exteriéru, kovové materiály na sportovní povrchy do každého počasí pro použití v interiéru, nosníky z běžných kovů pro stavebnictví; (19) beton, betonové desky, betonové podlahy, betonové sloupy, betonové stěny, břidlice, cement, cementové směsi, cihly, cihlářská hlína, hotový beton, kamenina pro stavebnictví, kameny do základů, obrubníky, malta, pytle s pískem, struskový kámen, stavební písek, stavební kámen, stavební materiály z betonu, nekovové dveře, vrata, okna a okenní kryty, nekovové konstrukce a přenosné stavební prvky, nekovové stavební a konstrukční materiály a prvky, sochy a umělecké předměty vyrobené z materiálů jako kámen, beton a mramor, zahrnuté v této třídě, kamenivo pro použití do betonu, malta (stavební); (35) pomoc v obchodní a podnikatelské činnosti, management a administrativní služby, reklamní, marketingové a propagační služby, řízení dodavatelských řetězců, dodavatelské služby pro třetí osoby [nákup výrobků a služeb pro jiné podniky], zprostředkovatelské reklamy, zprostředkovatelské obchodní služby, zprostředkovatelské služby pro propagaci sportovních osobností, zprostředkovatelské služby pro pořádání podnikových prezentací, zprostředkovatelské služby v oblasti pronájmu reklamního času a prostorů, zprostředkovatelské služby v oblasti kancelářských potřeb pro třetí osoby, fakturace, maloobchodní prodej chemikálií pro použití v zemědělství, maloobchodní prodej chemikálií pro použití v zahradnictví, maloobchodní prodej kovového zboží, maloobchodní prodej podlahových krytin, maloobchodní prodej paliv, maloobchodní prodej mazacích olejů, maloobchodní prodej krytin na stěny, maloobchodní prodej ručního nářadí sloužícího ke stavbě, maloobchodní prodej ručních nástrojů sloužících ke stavbě, maloobchodní prodej vybavení pro zemní práce, maloobchodní prodej stavebních strojů a zařízení, maloobchodní prodej sportovního vybavení, maloobchodní prodej sportovních předmětů, velkoobchodní prodej chemikálií pro použití v zahradnictví, velkoobchodní prodej chemikálií pro použití v zemědělství,

pronájem prodejních stánků, velkoobchodní prodej mazacích olejů, velkoobchodní prodej krytín na stěny, velkoobchodní prodej kovového zboží, velkoobchodní prodej paliv, velkoobchodní prodej sportovního vybavení, velkoobchodní prodej stavebních strojů a zařízení, velkoobchodní prodej sportovních předmětů, velkoobchodní prodej ručního nářadí sloužícího ke stavbě, velkoobchodní prodej ručních nástrojů sloužících ke stavbě, velkoobchodní služby v oblasti sportovního zboží, administrativní podpora a zpracování dat [služby], obchodní konzultační a poradenské služby, řízení lidských zdrojů a náborové služby, organizace podnikání, obchodní řízení sportovních klubů, plánování obchodních postupů, řízení obchodní činnosti v oboru dopravy a doručování, služby v oblasti obchodního managementu, služby v oblasti obchodní strategie, služby posuzující obchodní rizika, služby rozvoje podnikatelských strategií, zprostředkování reklamy, zprostředkování obchodů pro třetí strany, velkoobchodní objednávkové služby, vyjednávání smluv týkajících se nákupu a prodeje výrobků, administrativní služby, správa v oblasti marketingu, konzultační a poradenské služby a pomoc v oblasti reklamní, marketingové a propagační činnosti, poskytování a pronájem prostoru, času a médií pro reklamu, rozšiřování reklamních, marketingových a propagačních materiálů, služby obchodních výstav a veletrhů, služby předvádění výrobků a vystavování zboží, věrnostní, pobídkové a bonusové programy, merchandising, marketing, propagace, reklamní a inzertní služby, reklama on-line, reklama a marketing, reklamní a propagační služby a související poradenství, reklamní služby týkající se prodeje zboží, styk s veřejností, reklamní materiály (šíření), reklamní materiály (příprava), vedení podniků (poradenství), maloobchodní služby v oblasti sportovních potřeb, propagace výrobků a služeb druhých prostřednictvím sjednávání jménem sponzorů spojení jejich výrobků a služeb se sportovními soutěžemi, analýzy nákupních cen v oblasti likvidace, odstraňování, recyklace odpadu a manipulace s odpadem, reklamní služby v oblasti nemovitostí, sponzoři (vyhledávání -), propagace zboží a služeb prostřednictvím sponzorování, propagace výrobků a služeb druhých prostřednictvím sjednávání jménem sponzorů spojení jejich výrobků a služeb se sportovními aktivitami, maloobchodní služby zaměřené na výrobek: beton, maloobchodní služby zaměřené na výrobek: betonové desky, maloobchodní služby zaměřené na výrobek: betonové podlahy, maloobchodní služby zaměřené na výrobek: betonové sloupy, maloobchodní služby zaměřené na výrobek: betonové stěny, maloobchodní služby zaměřené na výrobek: brídlice, maloobchodní služby zaměřené na výrobek: cement, maloobchodní služby zaměřené na výrobek: cementové směsi, maloobchodní služby zaměřené na výrobek: cihly, maloobchodní služby zaměřené na výrobek: cihlářská hlína, maloobchodní služby zaměřené na výrobek: hotový beton, maloobchodní služby zaměřené na výrobek: kamenina pro stavebnictví, maloobchodní služby zaměřené na výrobek: kameny do základů, maloobchodní služby zaměřené na výrobek: obrubníky, maloobchodní služby zaměřené na výrobek: malta, maloobchodní služby zaměřené na výrobek: pytle s pískem, maloobchodní služby zaměřené na výrobek: struskový kámen, maloobchodní služby zaměřené na výrobek: stavební písek, maloobchodní služby zaměřené na výrobek: stavební kámen, maloobchodní služby zaměřené na výrobek: stavební materiály z betonu, maloobchodní služby zaměřené na výrobek: nekovové dveře, vrata, okna a okenní kryty, maloobchodní služby zaměřené na výrobek: nekovové konstrukce a přenosné stavební prvky, maloobchodní služby zaměřené na výrobek: nekovové stavební a konstrukční materiály a prvky, maloobchodní služby zaměřené na výrobek: kamenivo pro použití do betonu, maloobchodní služby zaměřené na výrobek: malta (stavební), maloobchodní služby zaměřené na výrobek: dráty (elektrické -), maloobchodní služby zaměřené na výrobek: konstrukce (kovové), maloobchodní služby zaměřené na výrobek: kovové konstrukce, maloobchodní služby zaměřené na výrobek: kovové dveře, vrata, okna a okenní kryty, maloobchodní služby zaměřené na výrobek: kovové nepracované a polozpracované materiály bez určení účelu, maloobchodní služby zaměřené na výrobek: kovové nádoby a kovové výrobky určené pro přepravu a obalové materiály, maloobchodní služby zaměřené na výrobek: kovové stavební a konstrukční materiály a prvky, maloobchodní služby zaměřené na výrobek: přemístitelné konstrukce a kovové stavby, maloobchodní služby zaměřené na výrobek: drobné kovové železářské zboží, maloobchodní služby zaměřené na výrobek: armatury (kovové) do betonu, maloobchodní služby zaměřené na výrobek: kovová bednění betonu, maloobchodní služby zaměřené na výrobek: čepy (kovové), maloobchodní služby zaměřené na výrobek: svařovací dráty, maloobchodní služby zaměřené na výrobek: dráty z obecných kovů, maloobchodní služby zaměřené na výrobek: kovové vázací dráty, maloobchodní služby zaměřené na výrobek: roury (kovové), maloobchodní služby zaměřené na výrobek: lana ocelová, maloobchodní služby zaměřené na výrobek: kovová lešení, maloobchodní služby zaměřené na výrobek: kovové stavební lešení, maloobchodní služby

zaměřené na výrobek: nádrže (kovové), maloobchodní služby zaměřené na výrobek: kovové skladovací nádrže, maloobchodní služby zaměřené na výrobek: nádrže a cisterny kovové, maloobchodní služby zaměřené na výrobek: kovové nádoby na tekutá paliva, maloobchodní služby zaměřené na výrobek: kovové odlitky, maloobchodní služby zaměřené na výrobek: kovové stavební odlitky, maloobchodní služby zaměřené na výrobek: železné odlitky jako polotovary, maloobchodní služby zaměřené na výrobek: stavební odlitky z kovových slitin, maloobchodní služby zaměřené na výrobek: ocel, maloobchodní služby zaměřené na výrobek: hliníkový plech, maloobchodní služby zaměřené na výrobek: ocelový plech, maloobchodní služby zaměřené na výrobek: plechy ocelové, maloobchodní služby zaměřené na výrobek: kovové plechy, maloobchodní služby zaměřené na výrobek: stavební kování, maloobchodní služby zaměřené na výrobek: kovové stavební prvky, maloobchodní služby zaměřené na výrobek: kovové stavební nosníky, maloobchodní služby zaměřené na výrobek: ocelové stavební materiály, maloobchodní služby zaměřené na výrobek: kovové stavební konstrukce, maloobchodní služby zaměřené na výrobek: kovové stavební materiály, maloobchodní služby zaměřené na výrobek: kovové materiály na sportovní povrchy do každého počasí pro použití v exteriéru, maloobchodní služby zaměřené na výrobek: kovové materiály na sportovní povrchy do každého počasí pro použití v interiéru, maloobchodní služby zaměřené na výrobek: nosníky z běžných kovů pro stavebnictví, maloobchodní služby zaměřené na výrobek: brikety, maloobchodní služby zaměřené na výrobek: brikety (palivo), maloobchodní služby zaměřené na výrobek: uhelné brikety, maloobchodní služby zaměřené na výrobek: dřevěné brikety, maloobchodní služby zaměřené na výrobek: palivové brikety, maloobchodní služby zaměřené na výrobek: benzín, maloobchodní služby zaměřené na výrobek: nafta, maloobchodní služby zaměřené na výrobek: nafta topná, maloobchodní služby zaměřené na výrobek: motorová nafta, maloobchodní služby zaměřené na výrobek: minerální oleje, maloobchodní služby zaměřené na výrobek: těžké oleje, maloobchodní služby zaměřené na výrobek: řetězové oleje, maloobchodní služby zaměřené na výrobek: syntetické oleje, maloobchodní služby zaměřené na výrobek: automobilové oleje, maloobchodní služby zaměřené na výrobek: penetrační oleje, maloobchodní služby zaměřené na výrobek: převodové oleje, maloobchodní služby zaměřené na výrobek: průmyslové oleje, maloobchodní služby zaměřené na výrobek: topné oleje, maloobchodní služby zaměřené na výrobek: mazací oleje, maloobchodní služby zaměřené na výrobek: průmyslové topné oleje, maloobchodní služby zaměřené na výrobek: mazací grafit, maloobchodní služby zaměřené na výrobek: koks, maloobchodní služby zaměřené na výrobek: mazadla a průmyslové tuky, vosky a kapaliny, maloobchodní služby zaměřené na výrobek: grafit (pro mazání), maloobchodní služby zaměřené na výrobek: mazací grafit, maloobchodní služby zaměřené na výrobek: dehtový uhelný olej, maloobchodní služby zaměřené na výrobek: dehtový olej, maloobchodní služby zaměřené na výrobek: zkapaletný plyn, maloobchodní služby zaměřené na výrobek: palivový plyn, maloobchodní služby zaměřené na výrobek: topný plyn, maloobchodní služby zaměřené na výrobek: brídlicový plyn, maloobchodní služby zaměřené na výrobek: skládkový plyn, maloobchodní služby zaměřené na výrobek: zemní plyn, maloobchodní služby zaměřené na výrobek: palivové plyny, maloobchodní služby zaměřené na výrobek: rašelina [palivo], maloobchodní služby zaměřené na výrobek: vyrobená pevná paliva, maloobchodní služby zaměřené na výrobek: uhlí, maloobchodní služby zaměřené na výrobek: hnědé uhlí, maloobchodní služby zaměřené na výrobek: černé uhlí, velkoobchodní služby zaměřené na výrobek: beton, velkoobchodní služby zaměřené na výrobek: betonové desky, velkoobchodní služby zaměřené na výrobek: betonové podlahy, velkoobchodní služby zaměřené na výrobek: betonové sloupy, velkoobchodní služby zaměřené na výrobek: betonové stěny, velkoobchodní služby zaměřené na výrobek: brídlice, velkoobchodní služby zaměřené na výrobek: cement, velkoobchodní služby zaměřené na výrobek: cementové směsi, velkoobchodní služby zaměřené na výrobek: cihly, velkoobchodní služby zaměřené na výrobek: cihlářská hlína, velkoobchodní služby zaměřené na výrobek: hotový beton, velkoobchodní služby zaměřené na výrobek: kamenina pro stavebnictví, velkoobchodní služby zaměřené na výrobek: kameny do základů, velkoobchodní služby zaměřené na výrobek: obrubníky, velkoobchodní služby zaměřené na výrobek: malta, velkoobchodní služby zaměřené na výrobek: pytle s pískem, velkoobchodní služby zaměřené na výrobek: struskový kámen, velkoobchodní služby zaměřené na výrobek: stavební písek, velkoobchodní služby zaměřené na výrobek: stavební kámen, velkoobchodní služby zaměřené na výrobek: stavební materiály z betonu, velkoobchodní služby zaměřené na výrobek: nekovové dveře, vrata, okna a okenní kryty, velkoobchodní služby zaměřené na výrobek: nekovové konstrukce a přenosné stavební prvky, velkoobchodní služby zaměřené na výrobek: nekovové stavební a konstrukční materiály a prvky, velkoobchodní služby

zaměřené na výrobek: kamenivo pro použití do betonu, velkoobchodní služby zaměřené na výrobek: malta (stavební), velkoobchodní služby zaměřené na výrobek: dráty (elektrické -), velkoobchodní služby zaměřené na výrobek: konstrukce (kovové), velkoobchodní služby zaměřené na výrobek: kovové konstrukce, velkoobchodní služby zaměřené na výrobek: kovové dveře, vrata, okna a okenní kryty, velkoobchodní služby zaměřené na výrobek: kovové nezpracované a polozpracované materiály bez určení účelu, velkoobchodní služby zaměřené na výrobek: kovové nádoby a kovové výrobky určené pro přepravu a obalové materiály, velkoobchodní služby zaměřené na výrobek: kovové stavební a konstrukční materiály a prvky, velkoobchodní služby zaměřené na výrobek: přemístitelné konstrukce a kovové stavby, velkoobchodní služby zaměřené na výrobek: drobné kovové železářské zboží, velkoobchodní služby zaměřené na výrobek: armatury (kovové) do betonu, velkoobchodní služby zaměřené na výrobek: kovová bednění betonu, velkoobchodní služby zaměřené na výrobek: čepy (kovové), velkoobchodní služby zaměřené na výrobek: svařovací dráty, velkoobchodní služby zaměřené na výrobek: dráty z obecných kovů, velkoobchodní služby zaměřené na výrobek: kovové vázací dráty, velkoobchodní služby zaměřené na výrobek: roury (kovové), velkoobchodní služby zaměřené na výrobek: lana ocelová, velkoobchodní služby zaměřené na výrobek: kovová lešení, velkoobchodní služby zaměřené na výrobek: kovové stavební lešení, velkoobchodní služby zaměřené na výrobek: nádrže (kovové), velkoobchodní služby zaměřené na výrobek: kovové skladovací nádrže, velkoobchodní služby zaměřené na výrobek: nádrže a cisterny kovové, velkoobchodní služby zaměřené na výrobek: kovové nádoby na tekutá paliva, velkoobchodní služby zaměřené na výrobek: kovové odlitky, velkoobchodní služby zaměřené na výrobek: kovové stavební odlitky, velkoobchodní služby zaměřené na výrobek: železné odlitky jako polotovary, velkoobchodní služby zaměřené na výrobek: stavební odlitky z kovových slitin, velkoobchodní služby zaměřené na výrobek: ocel, velkoobchodní služby zaměřené na výrobek: hliníkový plech, velkoobchodní služby zaměřené na výrobek: ocelový plech, velkoobchodní služby zaměřené na výrobek: plechy ocelové, velkoobchodní služby zaměřené na výrobek: kovové plechy, velkoobchodní služby zaměřené na výrobek: stavební kování, velkoobchodní služby zaměřené na výrobek: kovové stavební prvky, velkoobchodní služby zaměřené na výrobek: kovové stavební nosníky, velkoobchodní služby zaměřené na výrobek: ocelové stavební materiály, velkoobchodní služby zaměřené na výrobek: kovové stavební konstrukce, velkoobchodní služby zaměřené na výrobek: kovové stavební materiály, velkoobchodní služby zaměřené na výrobek: kovové materiály na sportovní povrchy do každého počasí pro použití v exteriéru, velkoobchodní služby zaměřené na výrobek: kovové materiály na sportovní povrchy do každého počasí pro použití v interiéru, velkoobchodní služby zaměřené na výrobek: nosníky z běžných kovů pro stavebnictví, velkoobchodní služby zaměřené na výrobek: brikety, velkoobchodní služby zaměřené na výrobek: brikety (palivo), velkoobchodní služby zaměřené na výrobek: uhelné brikety, velkoobchodní služby zaměřené na výrobek: dřevěné brikety, velkoobchodní služby zaměřené na výrobek: palivové brikety, velkoobchodní služby zaměřené na výrobek: benzín, velkoobchodní služby zaměřené na výrobek: nafta, velkoobchodní služby zaměřené na výrobek: nafta topná, velkoobchodní služby zaměřené na výrobek: motorová nafta, velkoobchodní služby zaměřené na výrobek: minerální oleje, velkoobchodní služby zaměřené na výrobek: těžké oleje, velkoobchodní služby zaměřené na výrobek: řetězové oleje, velkoobchodní služby zaměřené na výrobek: syntetické oleje, velkoobchodní služby zaměřené na výrobek: automobilové oleje, velkoobchodní služby zaměřené na výrobek: penetrační oleje, velkoobchodní služby zaměřené na výrobek: převodové oleje, velkoobchodní služby zaměřené na výrobek: průmyslové oleje, velkoobchodní služby zaměřené na výrobek: topné oleje, velkoobchodní služby zaměřené na výrobek: mazací oleje, velkoobchodní služby zaměřené na výrobek: mazací oleje (průmyslová maziva), velkoobchodní služby zaměřené na výrobek: koks, velkoobchodní služby zaměřené na výrobek: mazadla a průmyslové tuky, vosky a kapaliny, velkoobchodní služby zaměřené na výrobek: grafit (pro mazání), velkoobchodní služby zaměřené na výrobek: mazací grafit, velkoobchodní služby zaměřené na výrobek: dehtový uhelný olej, velkoobchodní služby zaměřené na výrobek: dehtový olej, velkoobchodní služby zaměřené na výrobek: zkapalněný plyn, velkoobchodní služby zaměřené na výrobek: palivový plyn, velkoobchodní služby zaměřené na výrobek: topný plyn, velkoobchodní služby zaměřené na výrobek: břídlivový plyn, velkoobchodní služby zaměřené na výrobek: skládkový plyn, velkoobchodní služby zaměřené na výrobek: zemní plyn, velkoobchodní služby zaměřené na výrobek: palivové plyny, velkoobchodní služby zaměřené na výrobek: rašelina [palivo], velkoobchodní služby zaměřené na výrobek: vyrobená pevná paliva,

velkoobchodní služby zaměřené na výrobek: uhlí, velkoobchodní služby zaměřené na výrobek: hnědé uhlí, velkoobchodní služby zaměřené na výrobek: černé uhlí, katalogové maloobchodní služby zaměřené na výrobek: beton, katalogové maloobchodní služby zaměřené na výrobek: betonové desky, katalogové maloobchodní služby zaměřené na výrobek: betonové podlahy, katalogové maloobchodní služby zaměřené na výrobek: betonové sloupy, katalogové maloobchodní služby zaměřené na výrobek: betonové stěny, katalogové maloobchodní služby zaměřené na výrobek: břídlíce, katalogové maloobchodní služby zaměřené na výrobek: cement, katalogové maloobchodní služby zaměřené na výrobek: cementové směsi, katalogové maloobchodní služby zaměřené na výrobek: cihly, katalogové maloobchodní služby zaměřené na výrobek: cihlářská hlína, katalogové maloobchodní služby zaměřené na výrobek: hotový beton, katalogové maloobchodní služby zaměřené na výrobek: kamenina pro stavebnictví, katalogové maloobchodní služby zaměřené na výrobek: kameny do základů, katalogové maloobchodní služby zaměřené na výrobek: obrubníky, katalogové maloobchodní služby zaměřené na výrobek: malta, katalogové maloobchodní služby zaměřené na výrobek: pytle s pískem, katalogové maloobchodní služby zaměřené na výrobek: struskový kámen, katalogové maloobchodní služby zaměřené na výrobek: stavební písek, katalogové maloobchodní služby zaměřené na výrobek: stavební kámen, katalogové maloobchodní služby zaměřené na výrobek: stavební materiály z betonu, katalogové maloobchodní služby zaměřené na výrobek: nekovové dveře, vrata, okna a okenní kryty, katalogové maloobchodní služby zaměřené na výrobek: nekovové konstrukce a přenosné stavební prvky, katalogové maloobchodní služby zaměřené na výrobek: nekovové stavební a konstrukční materiály a prvky, katalogové maloobchodní služby zaměřené na výrobek: kamenivo pro použití do betonu, katalogové maloobchodní služby zaměřené na výrobek: malta (stavební), katalogové maloobchodní služby zaměřené na výrobek: dráty (elektrické -), katalogové maloobchodní služby zaměřené na výrobek: konstrukce (kovové), katalogové maloobchodní služby zaměřené na výrobek: kovové konstrukce, katalogové maloobchodní služby zaměřené na výrobek: kovové dveře, vrata, okna a okenní kryty, katalogové maloobchodní služby zaměřené na výrobek: kovové nezpracované a polozpracované materiály bez určení účelu, katalogové maloobchodní služby zaměřené na výrobek: kovové nádoby a kovové výrobky určené pro přepravu a obalové materiály, katalogové maloobchodní služby zaměřené na výrobek: kovové stavební a konstrukční materiály a prvky, katalogové maloobchodní služby zaměřené na výrobek: přemístitelné konstrukce a kovové stavby, katalogové maloobchodní služby zaměřené na výrobek: drobné kovové železářské zboží, katalogové maloobchodní služby zaměřené na výrobek: armatury (kovové) do betonu, katalogové maloobchodní služby zaměřené na výrobek: kovová bednění betonu, katalogové maloobchodní služby zaměřené na výrobek: čepy (kovové), katalogové maloobchodní služby zaměřené na výrobek: svařovací dráty, katalogové maloobchodní služby zaměřené na výrobek: dráty z obecných kovů, katalogové maloobchodní služby zaměřené na výrobek: kovové vázací dráty, katalogové maloobchodní služby zaměřené na výrobek: roury (kovové), katalogové maloobchodní služby zaměřené na výrobek: lana ocelová, katalogové maloobchodní služby zaměřené na výrobek: kovová lešení, katalogové maloobchodní služby zaměřené na výrobek: kovové stavební lešení, katalogové maloobchodní služby zaměřené na výrobek: nádrže (kovové), katalogové maloobchodní služby zaměřené na výrobek: kovové skladovací nádrže, katalogové maloobchodní služby zaměřené na výrobek: nádrže a cisterny kovové, katalogové maloobchodní služby zaměřené na výrobek: kovové nádoby na tekutá paliva, katalogové maloobchodní služby zaměřené na výrobek: kovové odlitky, katalogové maloobchodní služby zaměřené na výrobek: kovové stavební odlitky, katalogové maloobchodní služby zaměřené na výrobek: železné odlitky jako polotovary, katalogové maloobchodní služby zaměřené na výrobek: stavební odlitky z kovových slitin, katalogové maloobchodní služby zaměřené na výrobek: ocel, katalogové maloobchodní služby zaměřené na výrobek: hliníkový plech, katalogové maloobchodní služby zaměřené na výrobek: ocelový plech, katalogové maloobchodní služby zaměřené na výrobek: plechy ocelové, katalogové maloobchodní služby zaměřené na výrobek: kovové plechy, katalogové maloobchodní služby zaměřené na výrobek: stavební kování, katalogové maloobchodní služby zaměřené na výrobek: kovové stavební prvky, katalogové maloobchodní služby zaměřené na výrobek: kovové stavební nosníky, katalogové maloobchodní služby zaměřené na výrobek: ocelové stavební materiály, katalogové maloobchodní služby zaměřené na výrobek: kovové stavební konstrukce, katalogové maloobchodní služby zaměřené na výrobek: kovové stavební materiály, katalogové maloobchodní služby zaměřené na výrobek: kovové materiály na sportovní povrchy do každého počasí pro použití v exteriéru, katalogové maloobchodní služby zaměřené na výrobek: kovové materiály na sportovní povrchy do každého počasí pro použití v interiéru,

katalogové maloobchodní služby zaměřené na výrobek: nosníky z běžných kovů pro stavebnictví, katalogové maloobchodní služby zaměřené na výrobek: brikety, katalogové maloobchodní služby zaměřené na výrobek: brikety (palivo), katalogové maloobchodní služby zaměřené na výrobek: uhelné brikety, katalogové maloobchodní služby zaměřené na výrobek: dřevěné brikety, katalogové maloobchodní služby zaměřené na výrobek: palivové brikety, katalogové maloobchodní služby zaměřené na výrobek: benzín, katalogové maloobchodní služby zaměřené na výrobek: nafta, katalogové maloobchodní služby zaměřené na výrobek: nafta topná, katalogové maloobchodní služby zaměřené na výrobek: motorová nafta, katalogové maloobchodní služby zaměřené na výrobek: minerální oleje, katalogové maloobchodní služby zaměřené na výrobek: těžké oleje, katalogové maloobchodní služby zaměřené na výrobek: řetězové oleje, katalogové maloobchodní služby zaměřené na výrobek: syntetické oleje, katalogové maloobchodní služby zaměřené na výrobek: automobilové oleje, katalogové maloobchodní služby zaměřené na výrobek: penetrační oleje, katalogové maloobchodní služby zaměřené na výrobek: převodové oleje, katalogové maloobchodní služby zaměřené na výrobek: průmyslové oleje, katalogové maloobchodní služby zaměřené na výrobek: topné oleje, katalogové maloobchodní služby zaměřené na výrobek: mazací oleje, katalogové maloobchodní služby zaměřené na výrobek: mazací oleje (průmyslová maziva), katalogové maloobchodní služby zaměřené na výrobek: koks, katalogové maloobchodní služby zaměřené na výrobek: mazadla a průmyslové tuky, vosky a kapaliny, katalogové maloobchodní služby zaměřené na výrobek: grafit (pro mazání), katalogové maloobchodní služby zaměřené na výrobek: mazací grafit, katalogové maloobchodní služby zaměřené na výrobek: dehtový uhelný olej, katalogové maloobchodní služby zaměřené na výrobek: dehtový olej, katalogové maloobchodní služby zaměřené na výrobek: zkpalněný plyn, katalogové maloobchodní služby zaměřené na výrobek: palivový plyn, katalogové maloobchodní služby zaměřené na výrobek: topný plyn, katalogové maloobchodní služby zaměřené na výrobek: břídlícový plyn, katalogové maloobchodní služby zaměřené na výrobek: skládkový plyn, katalogové maloobchodní služby zaměřené na výrobek: zemní plyn, katalogové maloobchodní služby zaměřené na výrobek: palivové plyny, katalogové maloobchodní služby zaměřené na výrobek: rašelina [palivo], katalogové maloobchodní služby zaměřené na výrobek: vyrobená pevná paliva, katalogové maloobchodní služby zaměřené na výrobek: uhlí, katalogové maloobchodní služby zaměřené na výrobek: hnědé uhlí, katalogové maloobchodní služby zaměřené na výrobek: černé uhlí, on-line maloobchodní služby zaměřené na výrobek: beton, on-line maloobchodní služby zaměřené na výrobek: betonové desky, on-line maloobchodní služby zaměřené na výrobek: betonové podlahy, on-line maloobchodní služby zaměřené na výrobek: betonové sloupy, on-line maloobchodní služby zaměřené na výrobek: betonové stěny, on-line maloobchodní služby zaměřené na výrobek: břídlíce, on-line maloobchodní služby zaměřené na výrobek: cement, on-line maloobchodní služby zaměřené na výrobek: cementové směsi, on-line maloobchodní služby zaměřené na výrobek: cihly, on-line maloobchodní služby zaměřené na výrobek: cihlářská hlína, on-line maloobchodní služby zaměřené na výrobek: hotový beton, on-line maloobchodní služby zaměřené na výrobek: kamenina pro stavebnictví, on-line maloobchodní služby zaměřené na výrobek: kameny do základů, on-line maloobchodní služby zaměřené na výrobek: obrubníky, on-line maloobchodní služby zaměřené na výrobek: malta, on-line maloobchodní služby zaměřené na výrobek: pytle s pískem, on-line maloobchodní služby zaměřené na výrobek: struskový kámen, on-line maloobchodní služby zaměřené na výrobek: stavební písek, on-line maloobchodní služby zaměřené na výrobek: stavební kámen, on-line maloobchodní služby zaměřené na výrobek: stavební materiály z betonu, on-line maloobchodní služby zaměřené na výrobek: nekovové dveře, vrata, okna a okenní kryty, on-line maloobchodní služby zaměřené na výrobek: nekovové konstrukce a přenosné stavební prvky, on-line maloobchodní služby zaměřené na výrobek: kamenivo pro použití do betonu, on-line maloobchodní služby zaměřené na výrobek: malta (stavební), on-line maloobchodní služby zaměřené na výrobek: dráty (elektrické -), on-line maloobchodní služby zaměřené na výrobek: konstrukce (kovové), on-line maloobchodní služby zaměřené na výrobek: kovové konstrukce, on-line maloobchodní služby zaměřené na výrobek: kovové dveře, vrata, okna a okenní kryty, on-line maloobchodní služby zaměřené na výrobek: kovové nezpracované a polozpracované materiály bez určení účelu, on-line maloobchodní služby zaměřené na výrobek: kovové nádoby a kovové výrobky určené pro přepravu a obalové materiály, on-line maloobchodní služby zaměřené na výrobek: kovové stavební a konstrukční materiály a prvky, on-line maloobchodní služby zaměřené na výrobek: přemístitelné konstrukce a kovové stavby, on-line maloobchodní služby zaměřené na výrobek: drobné

kovové železářské zboží, on-line maloobchodní služby zaměřené na výrobek: armatury (kovové) do betonu, on-line maloobchodní služby zaměřené na výrobek: kovová bednění betonu, on-line maloobchodní služby zaměřené na výrobek: čepy (kovové), on-line maloobchodní služby zaměřené na výrobek: svařovací dráty, on-line maloobchodní služby zaměřené na výrobek: dráty z obecných kovů, on-line maloobchodní služby zaměřené na výrobek: kovové vázací dráty, on-line maloobchodní služby zaměřené na výrobek: roury (kovové), on-line maloobchodní služby zaměřené na výrobek: lana ocelová, on-line maloobchodní služby zaměřené na výrobek: kovová lešení, on-line maloobchodní služby zaměřené na výrobek: kovové stavební lešení, on-line maloobchodní služby zaměřené na výrobek: nádrže (kovové), on-line maloobchodní služby zaměřené na výrobek: kovové skladovací nádrže, on-line maloobchodní služby zaměřené na výrobek: nádrže a cisterny kovové, on-line maloobchodní služby zaměřené na výrobek: kovové nádoby na tekutá paliva, on-line maloobchodní služby zaměřené na výrobek: kovové odlitky, on-line maloobchodní služby zaměřené na výrobek: kovové stavební odlitky, on-line maloobchodní služby zaměřené na výrobek: železné odlitky jako polotovary, on-line maloobchodní služby zaměřené na výrobek: stavební odlitky z kovových slitin, on-line maloobchodní služby zaměřené na výrobek: ocel, on-line maloobchodní služby zaměřené na výrobek: hliníkový plech, on-line maloobchodní služby zaměřené na výrobek: ocelový plech, on-line maloobchodní služby zaměřené na výrobek: plechy ocelové, on-line maloobchodní služby zaměřené na výrobek: kovové plechy, on-line maloobchodní služby zaměřené na výrobek: stavební kování, on-line maloobchodní služby zaměřené na výrobek: kovové stavební prvky, on-line maloobchodní služby zaměřené na výrobek: kovové stavební nosníky, on-line maloobchodní služby zaměřené na výrobek: ocelové stavební materiály, on-line maloobchodní služby zaměřené na výrobek: kovové stavební konstrukce, on-line maloobchodní služby zaměřené na výrobek: kovové stavební materiály, on-line maloobchodní služby zaměřené na výrobek: kovové materiály na sportovní povrchy do každého počasí pro použití v exteriéru, on-line maloobchodní služby zaměřené na výrobek: kovové materiály na sportovní povrchy do každého počasí pro použití v interiéru, on-line maloobchodní služby zaměřené na výrobek: nosníky z běžných kovů pro stavebnictví, on-line maloobchodní služby zaměřené na výrobek: brikety, on-line maloobchodní služby zaměřené na výrobek: brikety (palivo), on-line maloobchodní služby zaměřené na výrobek: uhelné brikety, on-line maloobchodní služby zaměřené na výrobek: dřevěné brikety, on-line maloobchodní služby zaměřené na výrobek: palivové brikety, on-line maloobchodní služby zaměřené na výrobek: benzín, on-line maloobchodní služby zaměřené na výrobek: nafta, on-line maloobchodní služby zaměřené na výrobek: nafta topná, on-line maloobchodní služby zaměřené na výrobek: motorová nafta, on-line maloobchodní služby zaměřené na výrobek: minerální oleje, on-line maloobchodní služby zaměřené na výrobek: těžké oleje, on-line maloobchodní služby zaměřené na výrobek: řetězové oleje, on-line maloobchodní služby zaměřené na výrobek: syntetické oleje, on-line maloobchodní služby zaměřené na výrobek: automobilové oleje, on-line maloobchodní služby zaměřené na výrobek: penetrační oleje, on-line maloobchodní služby zaměřené na výrobek: převodové oleje, on-line maloobchodní služby zaměřené na výrobek: průmyslové oleje, on-line maloobchodní služby zaměřené na výrobek: topné oleje, on-line maloobchodní služby zaměřené na výrobek: mazací oleje, on-line maloobchodní služby zaměřené na výrobek: průmyslové topné oleje, on-line maloobchodní služby zaměřené na výrobek: mazací oleje (průmyslová maziva), on-line maloobchodní služby zaměřené na výrobek: koks, on-line maloobchodní služby zaměřené na výrobek: mazadla a průmyslové tuky, vosky a kapaliny, on-line maloobchodní služby zaměřené na výrobek: grafit (pro mazání), on-line maloobchodní služby zaměřené na výrobek: mazací grafit, on-line maloobchodní služby zaměřené na výrobek: dehtový uhelný olej, on-line maloobchodní služby zaměřené na výrobek: dehtový olej, on-line maloobchodní služby zaměřené na výrobek: zkpalněný plyn, on-line maloobchodní služby zaměřené na výrobek: palivový plyn, on-line maloobchodní služby zaměřené na výrobek: topný plyn, on-line maloobchodní služby zaměřené na výrobek: břídlícový plyn, on-line maloobchodní služby zaměřené na výrobek: skládkový plyn, on-line maloobchodní služby zaměřené na výrobek: zemní plyn, on-line maloobchodní služby zaměřené na výrobek: palivové plyny, on-line maloobchodní služby zaměřené na výrobek: rašelina [palivo], on-line maloobchodní služby zaměřené na výrobek: vyrobená pevná paliva, on-line maloobchodní služby zaměřené na výrobek: uhlí, on-line maloobchodní služby zaměřené na výrobek: hnědé uhlí, on-line maloobchodní služby zaměřené na výrobek: černé uhlí, zásilkové maloobchodní služby zaměřené na výrobek: beton, zásilkové maloobchodní služby zaměřené na výrobek: betonové desky, zásilkové maloobchodní služby zaměřené na výrobek:

betonové podlahy, zásilkové maloobchodní služby zaměřené na výrobek: betonové sloupy, zásilkové maloobchodní služby zaměřené na výrobek: betonové stěny, zásilkové maloobchodní služby zaměřené na výrobek: brídlice, zásilkové maloobchodní služby zaměřené na výrobek: cement, zásilkové maloobchodní služby zaměřené na výrobek: cementové směsi, zásilkové maloobchodní služby zaměřené na výrobek: cihly, zásilkové maloobchodní služby zaměřené na výrobek: cihlářská hlína, zásilkové maloobchodní služby zaměřené na výrobek: hotový beton, zásilkové maloobchodní služby zaměřené na výrobek: kamenina pro stavebnictví, zásilkové maloobchodní služby zaměřené na výrobek: kameny do zákládů, zásilkové maloobchodní služby zaměřené na výrobek: obrubníky, zásilkové maloobchodní služby zaměřené na výrobek: malta, zásilkové maloobchodní služby zaměřené na výrobek: pytle s pískem, zásilkové maloobchodní služby zaměřené na výrobek: struskový kámen, zásilkové maloobchodní služby zaměřené na výrobek: stavební písek, zásilkové maloobchodní služby zaměřené na výrobek: stavební kámen, zásilkové maloobchodní služby zaměřené na výrobek: stavební materiály z betonu, zásilkové maloobchodní služby zaměřené na výrobek: nekovové dveře, vrata, okna a okenní kryty, zásilkové maloobchodní služby zaměřené na výrobek: nekovové konstrukce a přenosné stavební prvky, zásilkové maloobchodní služby zaměřené na výrobek: nekovové stavební a konstrukční materiály a prvky, zásilkové maloobchodní služby zaměřené na výrobek: kamenivo pro použití do betonu, zásilkové maloobchodní služby zaměřené na výrobek: malta (stavební), zásilkové maloobchodní služby zaměřené na výrobek: dráty (elektrické -), zásilkové maloobchodní služby zaměřené na výrobek: konstrukce (kovové), zásilkové maloobchodní služby zaměřené na výrobek: kovové konstrukce, zásilkové maloobchodní služby zaměřené na výrobek: kovové dveře, vrata, okna a okenní kryty, zásilkové maloobchodní služby zaměřené na výrobek: kovové nezpracované a polozpracované materiály bez určení účelu, zásilkové maloobchodní služby zaměřené na výrobek: kovové nádoby a kovové výrobky určené pro přepravu a obalové materiály, zásilkové maloobchodní služby zaměřené na výrobek: kovové stavební a konstrukční materiály a prvky, zásilkové maloobchodní služby zaměřené na výrobek: přemístitelné konstrukce a kovové stavby, zásilkové maloobchodní služby zaměřené na výrobek: drobné kovové železářské zboží, zásilkové maloobchodní služby zaměřené na výrobek: armatury (kovové) do betonu, zásilkové maloobchodní služby zaměřené na výrobek: kovová bednění betonu, zásilkové maloobchodní služby zaměřené na výrobek: čepy (kovové), zásilkové maloobchodní služby zaměřené na výrobek: svařovací dráty, zásilkové maloobchodní služby zaměřené na výrobek: dráty z obecných kovů, zásilkové maloobchodní služby zaměřené na výrobek: kovové vázací dráty, zásilkové maloobchodní služby zaměřené na výrobek: roury (kovové), zásilkové maloobchodní služby zaměřené na výrobek: lana ocelová, zásilkové maloobchodní služby zaměřené na výrobek: kovová lešení, zásilkové maloobchodní služby zaměřené na výrobek: nádrže (kovové), zásilkové maloobchodní služby zaměřené na výrobek: kovové skladovací nádrže, zásilkové maloobchodní služby zaměřené na výrobek: nádrže a cisterny kovové, zásilkové maloobchodní služby zaměřené na výrobek: kovové nádoby na tekutá paliva, zásilkové maloobchodní služby zaměřené na výrobek: kovové odlitky, zásilkové maloobchodní služby zaměřené na výrobek: kovové stavební odlitky, zásilkové maloobchodní služby zaměřené na výrobek: železné odlitky jako polotovary, zásilkové maloobchodní služby zaměřené na výrobek: stavební odlitky z kovových slitin, zásilkové maloobchodní služby zaměřené na výrobek: ocel, zásilkové maloobchodní služby zaměřené na výrobek: hliníkový plech, zásilkové maloobchodní služby zaměřené na výrobek: ocelový plech, zásilkové maloobchodní služby zaměřené na výrobek: plechy ocelové, zásilkové maloobchodní služby zaměřené na výrobek: kovové plechy, zásilkové maloobchodní služby zaměřené na výrobek: stavební kování, zásilkové maloobchodní služby zaměřené na výrobek: kovové stavební prvky, zásilkové maloobchodní služby zaměřené na výrobek: kovové stavební nosníky, zásilkové maloobchodní služby zaměřené na výrobek: ocelové stavební materiály, zásilkové maloobchodní služby zaměřené na výrobek: kovové stavební konstrukce, zásilkové maloobchodní služby zaměřené na výrobek: kovové stavební materiály, zásilkové maloobchodní služby zaměřené na výrobek: kovové materiály na sportovní povrchy do každého počasí pro použití v exteriéru, zásilkové maloobchodní služby zaměřené na výrobek: kovové materiály na sportovní povrchy do každého počasí pro použití v interiéru, zásilkové maloobchodní služby zaměřené na výrobek: nosníky z běžných kovů pro stavebnictví, zásilkové maloobchodní služby zaměřené na výrobek: brikety, zásilkové maloobchodní služby zaměřené na výrobek: brikety (palivo), zásilkové maloobchodní služby zaměřené na výrobek: uhelné brikety, zásilkové maloobchodní služby zaměřené na výrobek: dřevěné brikety, zásilkové maloobchodní služby zaměřené na výrobek: palivové brikety, zásilkové

maloobchodní služby zaměřené na výrobek: benzín, zásilkové maloobchodní služby zaměřené na výrobek: nafta, zásilkové maloobchodní služby zaměřené na výrobek: nafta topná, zásilkové maloobchodní služby zaměřené na výrobek: motorová nafta, zásilkové maloobchodní služby zaměřené na výrobek: minerální oleje, zásilkové maloobchodní služby zaměřené na výrobek: penetrační oleje, zásilkové maloobchodní služby zaměřené na výrobek: řetězové oleje, zásilkové maloobchodní služby zaměřené na výrobek: syntetické oleje, zásilkové maloobchodní služby zaměřené na výrobek: automobilové oleje, zásilkové maloobchodní služby zaměřené na výrobek: penetrační oleje, zásilkové maloobchodní služby zaměřené na výrobek: převodové oleje, zásilkové maloobchodní služby zaměřené na výrobek: průmyslové oleje, zásilkové maloobchodní služby zaměřené na výrobek: topné oleje, zásilkové maloobchodní služby zaměřené na výrobek: mazací oleje, zásilkové maloobchodní služby zaměřené na výrobek: mazací oleje, zásilkové maloobchodní služby zaměřené na výrobek: průmyslové topné oleje, zásilkové maloobchodní služby zaměřené na výrobek: mazací oleje (průmyslová maziva), zásilkové maloobchodní služby zaměřené na výrobek: koks, zásilkové maloobchodní služby zaměřené na výrobek: mazadla a průmyslové tuky, vosky a kapaliny, zásilkové maloobchodní služby zaměřené na výrobek: grafit (pro mazání), zásilkové maloobchodní služby zaměřené na výrobek: mazací grafit, zásilkové maloobchodní služby zaměřené na výrobek: dehtový uhelný olej, zásilkové maloobchodní služby zaměřené na výrobek: dehtový olej, zásilkové maloobchodní služby zaměřené na výrobek: zkvapalněný plyn, zásilkové maloobchodní služby zaměřené na výrobek: palivový plyn, zásilkové maloobchodní služby zaměřené na výrobek: topný plyn, zásilkové maloobchodní služby zaměřené na výrobek: brídicový plyn, zásilkové maloobchodní služby zaměřené na výrobek: skládkový plyn, zásilkové maloobchodní služby zaměřené na výrobek: zemní plyn, zásilkové maloobchodní služby zaměřené na výrobek: palivové plyny, zásilkové maloobchodní služby zaměřené na výrobek: rašelina [palivo], zásilkové maloobchodní služby zaměřené na výrobek: vyrobená pevná paliva, zásilkové maloobchodní služby zaměřené na výrobek: uhlí, zásilkové maloobchodní služby zaměřené na výrobek: hnědé uhlí, zásilkové maloobchodní služby zaměřené na výrobek: černé uhlí; (36) pronájem (byty), kanceláře pronajímající byty, služby realitní kanceláře, realitní agentura, služby nemovitosti (realitní služby), služby realitních kanceláří na pronájem budov, služby realitních kanceláří na pronájem pozemků, realitní kancelář, pojišťovací a realitní služby, sdružování nemovitostí, pronájem nemovitostí, správa nemovitostí, investice do nemovitostí, správa portfolií nemovitostí, pronájem nemovitostí všeho druhu, poskytování informací o nemovitostech, služby v oblasti nemovitostí, poradenství v oblasti nemovitostí, služby spojené se správou nemovitostí, finanční služby vztahující se k nemovitostem, konzultační služby vztahující se k nemovitostem, služby správy nemovitostí týkající se kancelářských prostor, služby správy nemovitostí týkající se obytných budov, finanční sponzorování, finanční sponzorování sportovních činností, finanční sponzorování zábavních činností, finanční sponzorování kulturních akcí, finanční sponzorování tanečních akcí, finanční sponzorování divadelních akcí, získávání finančních prostředků a sponzorování; (37) údržba nemovitostí, stavba nemovitostí, renovace nemovitostí, výstavba průmyslových nemovitostí, stavba komerčních nemovitostí, stavba obytných nemovitostí, developerské služby (stavebnictví), těžba šterku, důlní těžba, povrchová těžba, stavebnictví, stavební služby, dozor (stavební), stavební poradenství, stavební informace, pronájem stavebních strojů, pronájem stavebních zařízení, opravy stavebních strojů a stavebního vybavení, montáže stavebních izolací, poradenství v oblasti stavebního inženýrství (stavebnictví), pronájem stavebních lešení, rozvoj stavebních pozemků, pronájem stavebního zařízení, pronájem stavebního vybavení, stavební a stavitelské služby, dohled nad stavebními pracemi, montáž stavebních ocelových konstrukcí, montáž prefabrikovaných stavebních prvků, služby řízení stavebních projektů, stavebnictví a opravy budov, stavební dozor pro realitní projekty, odstraňování suti z budov [stavební služby], stavební dozor prací na místě stavby, poskytování informací vztahujících se ke stavebnictví; (39) odvoz odpadu, přeprava odpadu, sběr průmyslového odpadu, přeprava a uskladnění odpadu, přeprava odpadu na místa likvidace, služby týkající se sběru odpadu, balení a skladování zboží, parkování a uskladnění vozidel, informační, poradenské a rezervační služby v oblasti dopravy, přeprava, pronájem týkající se vozidel, přeprava a skladování, parkoviště a uskladnění vozidel, kotviště, pronájem v souvislosti s dopravou a skladováním, nakládání a vykládání vozidel, balení zboží, skladování kontejnerů, skladování kontaminovaného odpadu, provoz skladů, pronájem skladovacích míst, skladování odpadu, skladování nebezpečných materiálů, služby skladování nafty v zásobnících, služby distribuce zboží na paletách, uskladnění zboží, doprava, pozemní doprava, silniční doprava, nákladní doprava, železniční doprava, doprava nákladní (kamiónová -), doprava



nákladními automobily, doprava těžkých topných olejů, doprava a skladování zboží, přeprava kontejnerů, přeprava nákladu, přeprava zboží, přeprava a doprava, potrubní přeprava plynu, přeprava kontaminovaného odpadu, přeprava kontaminované půdy, přeprava stavebních materiálů, přeprava nebezpečného odpadu, přeprava nákladních kontejnerů kamióny, přeprava a skladování odpadu, manipulace (přeprava) s odpady, přeprava nákladu po zemi, přeprava nákladních kontejnerů po železnici, likvidace (odvoz a přeprava) odpadu, distribuce (přeprava) zboží po silnici, železniční nákladní přeprava, pronájem železniční dopravy, pronájem železničních vozů, železniční přeprava zboží, nakládání uhlí; (40) dekontaminace půdy, dekontaminace nebezpečných látek, dekontaminace podzemních vrstev půdy, odpad (spalování -), odpad (likvidace -), odpad (recyklace -), odpad (zpracování -), zpracování odpadu, likvidování odpadu, likvidace tuhých odpadů, zpracování odpadního oleje, čištění odpadních vod, zpracování odpadových materiálů, pronájem strojů na drcení odpadu, třídění odpadů a recyklovatelného materiálu [transformace], recyklace a zpracování odpadů, pronájem vybavení k úpravě a přeměně materiálů, výroba energie a zakázkové výrobě, výroba energie, zpracování uhlí; (41) trénování sportů, sportovní aktivity, sportovní výcvik, sportovní výuka, sportovní služby, pronájem sportovišť, sportovní tábory, organizování sportovních akcí, služby sportovní výuky, školení učitelů sportu, sportovní zařízení (provozování -), služby sportovních areálů, produkce sportovních akcí, organizování sportovních událostí, organizace sportovních soutěží, pronájem sportovních potřeb, pořádání sportovních soutěží a sportovních akcí, služby sportovních klubů, trénink sportovních hráčů, sportovní a rekreační činnosti, poskytování informací o sportu, výuka v oblasti sportu, zábavní, sportovní a kulturní aktivity, poskytování zařízení pro zimní sporty, rezervace prostor určených ke sportu, zábavní služby v oblasti sportu, služby týkající se sportovních klubů, pronájem sportovního vybavení a zařízení, výchova, vzdělávání, zábava a sportovní činnost, poskytování zařízení pro sportovní akce, sportovní a atletické soutěže a předávání ocenění, služby v oblasti sportu a fitness, pronájem zařízení a vybavení ke vzdělávání, zábavě, sportu a kultuře, služby v oblasti vzdělávání, zábavy a sportu, provozování aquaparků, provozování tělocvičen, provozování plováren, provozování koupališť, provozování bazénů, provozování fitness center, provozování tenisových kurtů, provozování rekreačních zařízení, služby týkající se provozování sportovních zařízení, provozování prostor pro venkovní rekreační činnosti, zábava ve formě hokejových utkání, zábava ve formě zápasů ledního hokeje, organizování turnajů, pořádání turnajů, zábavní kluby, služby fitness klubu, řízení akcí pro sportovní kluby.

(730) **Ridera a.s.**, Thámova 84/23, Praha 8, Karlín, 18600, CZ  
(740) Ing. Pavel Nádvořník s.r.o., Klínová 620/1, Ostrava, Hulváky, 70900

(210) **O-577007**  
(220) 17.01.2022  
(320) 17.01.2022  
(511) 1, 6, 14  
(540)



(593) Obrazová  
(510) (1) přílnavé výztuhy na kov, průmyslová lepidla k použití v kovovýrobě, lepidla na kovy (k jinému než kancelářskému a domácímu použití), chemické látky, chemické materiály a chemické přípravky a přírodní chemické prvky; (6) obecné kovy a jejich slitiny, včetně nerezové oceli, kovové stavební a konstrukční materiály a prvky, kovové nezpracované a polozpracované materiály bez určení účelu, kovové železářské zboží, předvalky [metalurgie], předvalky (hutnické výrobky), kovové kroužky na klíče; (14) kroužky na klíče, řetízky na klíče a přívěsky k nim.  
(591) Barevná  
(730) **METAL CONEXION s.r.o.**, Blanky Waleské 520, Cerhenice, 28102, CZ  
(740) Fröhlich & Partners, advokátní kancelář s.r.o., Mgr. Martin Vališ, Spálená 84/5, Praha 1, Nové Město, 11000

(210) **O-577008**  
(220) 17.01.2022  
(320) 17.01.2022  
(511) 39  
(540)



(593) Obrazová  
(510) (39) pronájem dopravních prostředků, pronájem vozidel na dopravu, pronájem silničních vozidel, pronájem motorových silničních vozidel, pronájem rekreačních vozidel, pronájem motorových vozidel, rezervace pronájmu vozidel, služby týkající se rezervace pronájmu vozidel.

- (591) Barevná  
(730) **METAL RENT s.r.o.**, Blanky Waleské 520, Cerhenice, 28102, CZ  
(740) Fröhlich & Partners, advokátní kancelář s.r.o., Mgr. Martin Vališ, Spálená 84/5, Praha 1, Nové Město, 11000

- (210) **O-577022**  
(220) 18.01.2022  
(320) 18.01.2022  
(511) 16, 21, 25, 35, 41  
(540)



- (593) Obrazová  
(510) (16) časopisy (periodika), kalendáře, knihy, tištěné publikace, zápisníky, záložky do knih, tištěné propagační materiály; (21) hrmky, nádobí, kuchyňské potřeby a nádoby; (25) zástěry (oděvy), trička, mikiny, oděvy; (35) reklamní a marketingové služby poskytované prostřednictvím blogů, rozšiřování výrobků pro reklamní účely; (41) psaní blogu.  
(591) Barevná  
(730) **Bartošová Anežka**, Škroupova 891/19, Říčany, 25101, CZ  
(740) JUDr. Miroslav Svoboda, advokát, Ovocný trh 572/11, Praha 1, Staré Město, 11000

- (210) **O-577023**  
(220) 18.01.2022  
(320) 18.01.2022  
(511) 16, 35, 36, 41  
(540)

### Den pro školu od Nadace České spořitelny

- (592) Slovní  
(510) (16) tiskoviny, periodický a neperiodický tisk, odborné a informační publikace a texty na papírových nosičích, propagační tiskoviny, letáky, texty, fotografie a fotografická alba, plakáty a papírové reklamní desky a poutače, propagační a upomínkové předměty z papíru, lepenky a plastu (plastové tašky a plastové obaly zařazené v této třídě); (35) reklamní a propagační činnost prostřednictvím všech médií, obchodní marketing, komerční správa licencí na výrobky a služby ostatních, rozšiřování reklamních nebo inzertních materiálů, sestavování výpisů z účtu, zasílání reklamních materiálů zákazníkům, aktualizování reklamních materiálů, pronájem reklamních ploch, fakturace, prezentace výrobků v komunikačních médiích pro účely maloobchodu, obchodní reklama (pro třetí osoby), automatizované zpracování dat a informací; (36) shromažďování a poskytování finančních prostředků na podporu projektů v oblasti kultury, vzdělávání a vědy, veřejných a sociálních záležitostí, zdravotní péče, charity, komunálních aktivit, sportu a ekologie, jednotlivcům v jejich tíživých životních nebo sociálních situacích způsobených nepředvídatelnými událostmi; (41) vzdělávání a školení, organizování a vedení výukových a motivačních programů, seminářů, školení, kurzů, workshopů a podobných vzdělávacích a konzultačních akcí, organizace zábavně-společenských a kulturních akcí, organizace, provozování a provádění her a soutěží, i veřejných.

- (730) **Nadace České spořitelny**, Olbrachtova 1929/62, Praha 4, Krč, 14000, CZ

- (210) **O-577025**  
(220) 18.01.2022  
(320) 18.01.2022  
(511) 16, 35, 41  
(540)

### Folkový kolotoč

- (592) Slovní  
(510) (16) propagační publikace, letáky, papírové podtácky, papírové ubrusy, tištěné propagační materiály; (35) reklamní, marketingové a propagační služby, distribuce propagačních materiálů; (41) rezervace vstupenek na koncerty, rezervace vstupenek na kulturní akce, organizování festivalů, organizování kulturních a uměleckých akcí, služby v oblasti hudebních festivalů, živé hudební koncerty, služby v oblasti vzdělávání, zábavy a sportu, hudební produkce, televizní produkce, produkce hudebních nahrávek, produkce hudebních vystoupení, produkce hudebních koncertů, produkce živých představení, služby v oblasti produkce živých představení.  
(730) **AKORD & POKLAD, s.r.o.**, náměstí Slovenského národního povstání 2012/1, Ostrava, Zábřeh, 70030, CZ  
(740) JUDr. Leoš Brantál LL.M., advokát, Hasičská 551/52, Ostrava, Hrabůvka, 70030

- (210) **O-577031**  
(220) 18.01.2022  
(320) 18.01.2022  
(511) 21, 33, 43  
(540)



- (593) Obrazová  
(510) (21) sklenice, korbele, sklo v rámci této třídy, porcelán, nádobí včetně nádobí z plastu; (33) alkoholické nápoje (s výjimkou piva), destilované nápoje, lihoviny, alkoholické výtažky z ovoce, alkoholové extrakty, alkoholické nápoje obsahující ovoce, esence do lihovin, alkoholické esence; (43) služby zajišťující stravování a nápoje, restaurační a hostinské služby.  
(730) **Premier Wines & Spirits s.r.o.**, U silnice 949/11, Praha 6, Ruzyně, 16100, CZ  
(740) Březina Mařík & partneři advokátní kancelář, s.r.o., Mgr. Jan Rotta, Americká 177/35, Praha 2, Vinohrady, 12000

(210) **O-577032**  
(220) 18.01.2022  
(320) 18.01.2022  
(511) 7, 8, 12  
(540)



- (593) Obrazová  
(510) (7) motorové pily, přenosné pily, kotoučové pily, pásové pily, pily (stroje), pily [stroje], elektrické pily, křovinořezy (stroje), nabíjecí křovinořezy, sekačky (elektrické), sekačky trávy, sekačky (benzinové), samohybné sekačky, sekačky (stroje), robotické sekačky na trávu, elektrické nůžky na živý plot, nůžky na stříhání živých plotů (stroje), zemědělské fukary, zahradní traktory na sečení trávníku, secí stroje k tažení za traktory, elektrické zahradnické stroje, zahradnické nářadí (stroje), stroje na drcení zahradnického odpadu, zemědělské, zahradnické a lesnické stroje a přístroje, zařízení a stroje pro zemědělství, pro zemní práce, pro stavebnictví, pro těžbu ropy a plynu, důlní zařízení, broušící stroje, elektrické brusky na řezání dláždění, elektrické pily na řezání dláždění, elektrické vroubkovače na řezání dláždění, frézy na dlažbu (stroje), průmysloví roboti na zpracování dřeva, brusky (stroje), elektrické pily na dřevo (stroje), elektrické řetězové pily, elektrické ruční pily, frézy na dřevo, kotoučové pily jako přenosné elektrické nářadí, kotoučové pily (na práci se dřevem), listy do kotoučových pil, listy do kotoučových pil (stroje), listy kotoučových pil jako části strojů, listy na elektrické pily, listy pásové pily do strojů, elektrické lupénkové pily, pily (pilařské závody), pilové řetězy, pilové listy (části strojů), pásové pily na dřevo, obráběcí stroje na řezání, motorové ruční pily, řezací nástroje k použití s řezacími stroji (pilami), robotické lupénkové pily, robotické motorové ruční pily, elektrické postřikovače k nošení na zádech, elektrické rozstřikovače, elektrické rozstřikovače na insekticidy, postřikovače (stroje) k domácímu použití při postřikování herbicidy, odhazovače sněhu, pluhové radlice/čepele pro vozidla, pluhů sněhových, příslušenství na frézování sněhu pro vozidla, příslušenství na odhřívání sněhu pro vozidla, příslušenství na vyfukování sněhu pro vozidla, radlice sněžných pluhů, silniční zametače, sněžové frézy, stroje na venkovní mytí a čištění, stroje na čištění silnic s vlastním pohonem, stroje na čištění ulic (ručně poháněné), stroje na čištění ulic s vlastním pohonem, stroje na odklízení sněhu, stroje na odstraňování sněhu, stroje na vyfukování sněhu, stroje na zametání a vysávání, na čištění, mytí a praní, záchranářské pily (elektrické nářadí), stroje a obráběcí stroje na zpracování materiálů a pro výrobu; (8) rámové pily, ruční pily, zahradní nůžky, zahradnické nůžky, zemědělské a zahradnické nástroje a nástroje pro úpravu zahrad, ruční nástroje pro výrobu, opravy a údržbu; (12) zahradnické traktory, traktory, komunální traktory, nákladní traktory, tažné traktory, elektrické traktory (vozidla), pásy na traktory, traktory k zemědělským účelům, zahradní traktory pro přepravu, traktory na ježdění po trávníku, tažné traktory a jejich konstrukční díly.  
(591) Barevná  
(730) **Lelek Matěj Ing.**, Nádražní 151, Klášterec nad Ohří, Mířetice u Klášterce nad Ohří, 43151, CZ

(210) **O-577033**  
(220) 18.01.2022  
(320) 18.01.2022  
(511) 25  
(540)



- (593) Obrazová  
(510) (25) sportovní oblečení.  
(730) **Bečvář Petr**, Ve Školce 692, Protivín, 39811, CZ

(210) **O-577041**  
(220) 18.01.2022  
(320) 18.01.2022  
(511) 33, 35, 43  
(540)

## BARBOSSA

- (592) Slovní  
(510) (33) alkoholické nápoje (s výjimkou piva), vína, alkoholové přípravy pro přípravu nápojů; (35) maloobchodní služby poskytované prostřednictvím katalogů týkající se alkoholických nápojů (s výjimkou piva), maloobchodní zásilkové služby týkající se alkoholických nápojů (s výjimkou piva), maloobchodní a maloobchodní prodej výrobků uvedených výše ve třídě 33, on-line maloobchodní služby zaměřené na výše uvedené výrobky ve třídě 33, zprostředkování v oblasti obchodu s nápoji; (43) služby vináren, služby vinoték, služby ochutnávky vín (poskytování nápojů), poskytování vín ve vinných sklepech, provozování pohostinských služeb ve vinotékách a vinných sklepech, restaurační služby, dočasné ubytování.  
(730) **Vinospol, spol. s r. o.**, Údolní 1076, Mutěnice, 69611, CZ

(210) **O-577173**  
(220) 25.01.2022  
(320) 25.01.2022  
(511) 6, 12, 19, 20, 37  
(540)

## Domeczech

- (592) Slovní  
(510) (6) přenosné domy z kovu, montované domy kovové, modulární přemístitelné budovy z kovu, mobilní (přemístitelné) budovy z kovu se sanitárním zařízením, kovové mobilní domy (přenosné budovy), stavby z kovových konstrukcí, kovové montované domy [stavebnice], modulární přenosné stavební konstrukce (kovové), modulární kovové konstrukce, kovové fasády, kovové stavební prvky na fasády, kovové fasádní prvky, kovové stropní konstrukce, kovové podlahové profily, kovové stropní jednotky, kovové fasády zdí, kovové hřebeny střech, kovové fasádní stavební prvky, kovové konstrukce, kovové panely pro oddělení místností (jiné než nábytek), modulární stavební jednotky (kovové), modulární přenosné stavební jednotky z kovu, kovové rámové konstrukce do místností, modulární prefabrikované ocelové rámy, kovové nástěnné desky, prefabrikované kovové stěny, prefabrikované kovové konstrukce zdi obsahující izolaci z minerální vlny, dělicí příčky (stěny) kovové, s výjimkou nábytku, pohyblivé kovové stěny, kovové konstrukce, kovové kostry budov pro stavebnictví, přenosné zahradní besídky, především z kovu, kovové altánky [konstrukce], besídky především z kovu, kovové altány, kovové boudy, prodejní stánky vyrobené převážně z kovu, přenosné stavby vyrobené převážně z kovu, prefabrikované budovy vyrobené zejména z kovu, kovové konstrukce zvukotěsných kabin, zvukotěsné kabiny z kovu, přenosné, kovové konstrukce budov, kovové konstrukce, kovové stavební konstrukce, kovové rámy skleníků, ocelové stavební konstrukce, kovové přístřešky ke skladování, konstrukce kovových skleníků, kovové přemístitelné ubytovny, prefabrikované kovové garáže, prefabrikované kovové budovy, prefabrikované kovové montážní sestavy, mobilní kovové příčky (konstrukce), kovové stěny, kovové přístřešky (budovy), kovové přístřešky nad vchodem [konstrukce]; (12) karavany, obytné vozy, vozidla pro cestování po souši, kempinková vozidla, odtažová (vlečná) vozidla,

přívěsy [vozidla], karavany, mobilní domy (přívěsy), přívěsy na pozemní motorová vozidla, kempinkové obytné vozy kombinované s přívěsy na převážení koní, obytné přívěsy (rekreační vozidla); (19) prefabrikované nekovové budovy, modulární domy, nekovové, přenosné stavby, ne kovové, altán (nekovová konstrukce), altánky [konstrukce], ne kovové, stánky, domky vyrobené z nekovových materiálů, dřevěné zahradní domky, stavby, ne kovové, dřevěné stavební konstrukce, nekovové kabiny (stavby), stavby přenosné (nekovové), nekovové modulární jednotky na stavbu prefabrikovaných budov, sruby prodávané jako stavebnice, montované domy [sopruvy], ne kovové, montované domy [sestavy] ze dřeva, prefabrikované nekovové garáže, nekovové skořepinové budovy, konstrukce z nekovových materiálů, konstrukce pro stavebnictví, ne kovové, modulární sruby, modulární stavební jednotky (nekovové), nekovové rámové konstrukce pro budovy, nekovové skleníky, skleníky vyrobené ze dřeva, prefabrikované sruby, nekovové konstrukce dělicí prostor, přenosné altánky převážně nekovové, nekovové přenosné stavby se sociálním zařízením, nekovové přenosné stavby obsahující kuchyňské zařízení, příčky, ne kovové, nekovové stěny, výplňové zdi z nekovových materiálů, mobilní stěny vyrobené z nekovových materiálů; (20) nábytek a bytové zařízení, postele a lůžka, lůžkoviny, matrace, polštáře a podušky, kování k postelím, ne kovová, dětské postýlky, postele, postele ze dřeva, pelesti postelí dřevěné, kostry postelí ze dřeva, čela postelí, postelové rošty, rámy pod matrace, matrace, bezpečnostní dětské postýlky, polštářky na sedačky, nastavitelná lůžka, vnitřní žaluzie a rolety a příslušenství k záclonám a vnitřním žaluziím a roletám, příslušenství pro zavěšování záclon, zařízení pro zavěšování záclon, plastové rozpinací tyče pro síťované záclony, tyče na záclony, nekovové záclonové tyče, věšáky na oděvy, stojany na oděvy [nábytek] a ramínka na oděvy, věšáky, věšáky [nábytek], zrcadla, úložné boxy na polštáře [nábytek], lavice [nábytek], lavice s políčkami, noční stolky, stolky, uzamykatelné skříňky na šaty, police na knihy, rohové jednotky (nábytek), police (k nábytku), nábytek ze dřeva, závěsné skladovací police (nábytek), dětský nábytek, bedny, ne kovové, šatníky, prádelníky, kuchyňská stěna (nábytek), dětské ohrádky, nábytek, nábytek vyrobený z náhražek dřeva, nábytek pro domácnost, interiérový nábytek, nábytek s vestavěnými postelemi, nábytkové panely, nábytkové moduly, noční stolky, panely jako části nábytku, regály [nábytek], dřevěné police a regály (nábytek), nábytek do ložnice, nábytkové skříně a stěny, skříně (kuchyňské), skříně jako nábytek, nábytek na sezení, dětské sedačky, zrcadlové skříně, bedny na hračky, skříňky na hračky (nábytek), dřevěné krabice na ukládání hraček, dřevěné bedny na ukládání hraček, přeměnitelný (variabilní) nábytek, policové díly ve tvaru krabice, nástěnné nábytkové police, dřevěné štafle, žebříky a pohyblivé schody, nekovové; (37) stavebnictví, výstavba ubytování pro dovolenkové a prázdninové pobyty, stavby bytových interiérů, výstavba kabin, výstavba areálů určených k rekreaci, výstavba rekreačních areálů, výstavba budov a jiných konstrukcí, výstavba bytových a komerčních budov, stavba budov na zakázku, výstavba přístaveb domů, stavba nemovitostí, výstavba závěsných fasád, stavba interiérových příček, stavba částí budov, výstavba podlah, stavba obytných nemovitostí, stavba dřevěných schodišť, stavba zahradních budov (montáž a zasklívání), stavba továren na zakázku, zakázková stavba domů, výstavba prefabrikovaných budov a konstrukcí, pokládání dřevěných podlah, stavební služby vztahující se k obytným budovám, instalace vybavení pro automatizaci budov.

- (730) **Estetico, s.r.o.**, Holzova 2887/10b, Brno, Líšeň, 62800, CZ  
(740) INPARTNERS GROUP, Mgr. Jan Brauner LL.M., advokát, Tuřanka 1519/115a, Brno, Slatina, 62700

- (210) **O-577176**  
(220) 25.01.2022  
(320) 25.01.2022  
(511) 3, 5  
(540)

### CBswiss

- (592) Slovní  
(510) (3) kosmetika; (5) doplňky výživy.  
(730) **CBswiss s.r.o.**, Na Pankráci 1618/30, Praha 4, Nusle, 14000, CZ

- (210) **O-577178**  
(220) 25.01.2022  
(320) 25.01.2022  
(511) 38  
(540)

### O 106

- (592) Slovní  
(510) (38) rozhlasové vysílání, vysílání rozhlasového a televizního programu, rozhlasové vysílání, televizní vysílání a vysílání kabelové televize, služby rozhlasového vysílání přes Internet.  
(730) **Matějčík František Mgr.**, Přístavní 1423/33, Praha 7, Holešovice, 17000, CZ

- (210) **O-577181**  
(220) 25.01.2022  
(320) 25.01.2022  
(511) 4, 20, 24, 25, 35  
(540)

### Marieli, osobní záležitost

- (592) Slovní  
(510) (4) svíčky, svíčky a knoty; (20) lůžkoviny (s výjimkou ložního prádla), péřové lůžkoviny, polštáře (dekorativní), bytový textil (polštáře), dekorace vyrobené ze dřeva, polštáře (na spaní); (24) textilie do ložnice, lůžkoviny (prádlo), prostěradla, povlečení, peřiny, příkrývky, péřové peřiny, příkrývky prošívané prachové nebo péřové, povlečení na peřiny, povlaky na peřiny, povlaky na polštáře, povlaky na dekorativní polštáře, koupelňové textilie, s výjimkou oblečení, ručníky, osušky (velké koupelňové ručníky), žínky, ložní pokrývky, bytový textil, domácí textil, textilie pro domácnost, bavlněné textilie; (25) domácí oděvy, župany, domácí župany, noční košile a pyžama; (35) maloobchodní služby zaměřené na bytové textilie, maloobchodní prodej tkanin, velkoobchodní prodej tkanin, maloobchodní prodej oblečení, velkoobchodní prodej oblečení.  
(730) **Marieli, a.s.**, U Nesypky 1255/3, Praha 5, Smíchov, 15000, CZ  
(740) Vilimková Dudák & Partners, advokátní kancelář, s.r.o., JUDr. Pavel Dudák, advokát, Karolinská 661/4, Praha 8, Karlín, 18600

- (210) **O-577238**  
(220) 27.01.2022  
(320) 27.01.2022  
(511) 9, 16, 25, 28, 35, 36, 39, 41, 43, 44  
(540)



JSME VAŠE SKVĚLÁ DOVOLENÁ

- (593) Obrazová  
(510) (9) nosiče zvukových a zvukově obrazových záznamů, počítačové databáze; (16) cestovní a propagační brožury a knihy, časopisy, katalogy služeb cestovní kanceláře, cestovní manuály, prospekty, plakáty, letáky, pouzdra na doklady a pasy, reklamní tabule zařazené v této třídě; (25) oděvy, obuv, pokrývky hlavy; (28) hry, hračky, a výrobky určené ke hraní, zařízení na videohry, cvičební a sportovní potřeby, vánoční ozdoby; (35) reklama v oblasti cestovního ruchu, propagační činnost, reklama, zasílání reklamních a propagačních materiálů zákazníkům, vydávání reklamních, propagačních a inzertních textů, pomoc při řízení obchodní činnosti, poradenství v obchodní činnosti, obchodní administrativa, kancelářské práce, organizování výstav a veletrhů k obchodním a reklamním účelům; (36) obstarávání akreditivů a cestovních šeků, obstarávání a zprostředkování cestovního pojištění osob a zavazadel, obstarávání výměny platidel; (39) přeprava zahraničních návštěvníků i tuzemských zákazníků a jejich zavazadel, prodej a rezervace jízdenek, místenek a jiných cenin pro železniční, automobilové, letecké, lodní cesty v ČR i v zahraničí, prodej a rezervace lůžkových poukázek pro mezinárodní a místní přepravu,

zprostředkování služeb cestovního ruchu, organizování i zprostředkování zájezdů a cest dopravními prostředky, zprostředkování přepravy turistů a jejich zavazadel, zprostředkování autobusové a automobilové dopravy, poskytování informací týkajících se cest a autobusové, železniční, letecké a lodní dopravy, zprostředkování doprovázení turistů, organizování a zprostředkování výletů, zprostředkování turistických prohlídek, okružních plaveb, obstarávání ostatních služeb v oblasti dopravy v rámci této třídy souvisejících s cestováním, zprostředkování rekreačních pobytů v ČR i v zahraničí v oblasti přepravy turistů, poskytování pronájmu automobilů a autobusů, zprostředkování pronájmu autobusů, automobilů, lodí, zprostředkování víz, obstarávání poukázek (voucherů) na služby zařazené ve třídě 39, doprava, balení a skladování zboží, rezervace, organizování zájezdů, organizování cest, cestování (rezervace), poradenská činnost v oblasti cestovního ruchu; (41) informace o možnostech rekreace, informace o možnostech rozptýlení, informace o možnostech zábavy, vzdělávání, školení, zábava, sportovní a kulturní činnosti; (43) rezervace ubytování v hotelech, penzionech a jiných ubytovacích zařízeních v ČR i v zahraničí, dočasné ubytování, zajišťování rekreačních pobytů v ČR a v zahraničí v oblasti ubytování a stravování turistů, obstarávání ostatních služeb v oblasti ubytování a stravování souvisejících s cestováním, zajišťování rekreačních pobytů v oblasti ubytování a stravování turistů, hostinská činnost v rámci cestovní kanceláře, služby poskytující ubytování a stravování, zajišťování hotelových pobytů, pronájem apartmánů; (44) lékařské služby, lékařský screening, ošetrovatelské služby, služby v oblasti lékařské analýzy pro diagnostické a léčebné účely poskytované lékařskými laboratořemi, zdravotní péče, zdravotnická střediska.

(591) Barevná

(730) **Blue Style a.s.**, Jindřišská 873/27, Praha 1, Nové Město, 11000, CZ

(740) Mgr. Michal Hanzlík, advokát, Lomnického 1742/2a, Praha 4, Nusle, 14000

(210) **O-577239**

(220) 27.01.2022

(320) 27.01.2022

(511) 9, 16, 25, 28, 35, 36, 39, 41, 43, 44

(540)

### travel lab

(592) Slovní

(9) nosiče zvukových a zvukově obrazových záznamů, počítačové databáze; (16) cestovní a propagační brožury a knihy, časopisy, katalogy služeb cestovní kanceláře, cestovní manuály, prospekty, plakáty, letáky, pouzdra na doklady a pasy, reklamní tabule zařazené v této třídě; (25) oděvy, obuv, pokrývky hlavy; (28) hry, hračky, a výrobky určené ke hraní, zařízení na videohry, cvičební a sportovní potřeby, vánoční ozdoby; (35) reklama v oblasti cestovního ruchu, propagační činnost, reklama, zaslání reklamních a propagačních materiálů zákazníkům, vydávání reklamních, propagačních a inzertních textů, pomoc při řízení obchodní činnosti, poradenství v obchodní činnosti, obchodní administrativa, kancelářské práce, organizování výstav a veletrhů k obchodním a reklamním účelům; (36) obstarávání akreditivů a cestovních šeků, obstarávání a zprostředkování cestovního pojištění osob a zavazadel, obstarávání výměny platidel; (39) přeprava zahraničních návštěvníků i tuzemských zákazníků a jejich zavazadel, prodej a rezervace jízdenek, místenek a jiných cenin pro železniční, automobilové, letecké, lodní cesty v ČR i v zahraničí, prodej a rezervace lůžkových poukázek pro mezinárodní a místní přepravu, zprostředkování služeb cestovního ruchu, organizování i zprostředkování zájezdů a cest dopravními prostředky, zprostředkování přepravy turistů a jejich zavazadel, zprostředkování autobusové a automobilové dopravy, poskytování informací týkajících se cest a autobusové, železniční, letecké a lodní dopravy, zprostředkování doprovázení turistů, organizování a zprostředkování výletů, zprostředkování turistických prohlídek, okružních plaveb, obstarávání ostatních služeb v oblasti dopravy v rámci této třídy souvisejících s cestováním, zprostředkování rekreačních pobytů v ČR i v zahraničí v oblasti přepravy turistů, poskytování pronájmu automobilů a autobusů, zprostředkování pronájmu autobusů, automobilů, lodí, zprostředkování víz, obstarávání poukázek (voucherů) na služby zařazené ve třídě 39, doprava, balení a skladování zboží, rezervace, organizování zájezdů, organizování cest, cestování (rezervace), poradenská činnost v oblasti cestovního ruchu; (41) informace o možnostech rekreace, informace o možnostech rozptýlení, informace o možnostech zábavy, vzdělávání, školení, zábava, sportovní a kulturní činnosti; (43) rezervace ubytování v hotelech, penzionech a jiných ubytovacích zařízeních v ČR i v zahraničí, dočasné ubytování, zajišťování rekreačních pobytů v ČR a v zahraničí v oblasti ubytování a stravování turistů, obstarávání ostatních služeb v oblasti ubytování a stravování souvisejících s cestováním, zajišťování rekreačních

pobytů v oblasti ubytování a stravování turistů, hostinská činnost v rámci cestovní kanceláře, služby poskytující ubytování a stravování, zajišťování hotelových pobytů, pronájem apartmánů; (44) lékařské služby, lékařský screening, ošetrovatelské služby, služby v oblasti lékařské analýzy pro diagnostické a léčebné účely poskytované lékařskými laboratořemi, zdravotní péče, zdravotnická střediska.

(730) **Blue Style a.s.**, Jindřišská 873/27, Praha 1, Nové Město, 11000, CZ

(740) Mgr. Michal Hanzlík, advokát, Lomnického 1742/2a, Praha 4, Nusle, 14000

(210) **O-577241**

(220) 27.01.2022

(320) 27.01.2022

(511) 9, 42

(540)

### Digismoothie

(592) Slovní

(9) (9) obchodní software, aplikační software, software, počítačový software, software pro webové aplikace a servery, software pro provozování on-line obchodu, software pro vyhodnocování chování zákazníků v on-line obchodech, počítačový software k provozování elektronického obchodu, který umožňuje svým uživatelům provádět elektronické obchodní transakce prostřednictvím globální počítačové sítě, počítačový software pro elektronické obchodování, software pro řízení vztahů se zákazníky (CRM), software a aplikace pro mobilní zařízení, software pro správu obsahu; (42) služby v oblasti informačních technologií, vývoj softwaru, programování a implementace softwaru, software (tvorba -), software jako služba (SaaS), programování softwaru pro vyhodnocování chování zákazníků v on-line obchodech, webhostingové služby, pronájem softwaru, konzultace vztahující se k výpočetním službám, konzultace vztahující se k počítačovému systému, konzultační a informační služby vztahující se k počítačovému programování, konzultační a informační služby vztahující se k údržbě počítačového softwaru, konzultační a informační služby vztahující se k architektuře a infrastruktuře informačních technologií, konzultační a informační služby vztahující se k integraci počítačových systémů, konzultační a informační služby vztahující se k informačním technologiím, konzultační a poradenské služby vztahující se k počítačovému hardwaru a softwaru, odborné poradenství vztahující se k informačním technologiím, poradenské a informační služby vztahující se k navrhování, programování a údržbě počítačového softwaru, poradenské a informační služby vztahující se k navrhování počítačového softwaru, poradenské služby vztahující se k analýze informačních systémů, poradenství vztahující se k softwaru používanému v oblasti elektronického obchodování, poradenství vztahující se k informačním technologiím, poradenství vztahující se k vytváření domovských stránek a internetových stránek, poradenství vztahující se k údržbě počítačového softwaru.

(730) **Digismoothie s.r.o.**, Rohanské nábřeží 678/29, Praha 8, Karlín, 18600, CZ

(210) **O-577249**

(220) 27.01.2022

(320) 27.01.2022

(511) 9, 42

(540)



(593) Obrazová

(9) (9) aplikační software, obchodní software, počítačový software k provozování elektronického obchodu, který umožňuje svým uživatelům provádět elektronické obchodní transakce prostřednictvím globální počítačové sítě, software, počítačový software, software pro webové aplikace a servery, software pro provozování on-line obchodu, software pro vyhodnocování chování zákazníků v on-line obchodech, počítačový software pro elektronické obchodování, software pro řízení vztahů se zákazníky (CRM), software a aplikace pro mobilní zařízení, software pro správu obsahu; (42) služby v oblasti informačních technologií, vývoj

softwaru, programování a implementace softwaru, tvorba softwaru, software jako služba (SaaS), programování softwaru pro vyhodnocování chování zákazníků v on-line obchodech, webhostingové služby, pronájem softwaru, konzultace v oblasti výpočetních služeb, konzultace vztahující se k počítačovým systémům, konzultační a informační služby vztahující se k počítačovému programování, konzultační a informační služby vztahující se k údržbě počítačového softwaru, konzultační a informační služby vztahující se k architektuře a infrastruktuře informačních technologií, konzultační a informační služby vztahující se k integraci počítačových systémů, konzultační a poradenské služby vztahující se k počítačovému hardwaru a softwaru, konzultační, poradenské a informační služby vztahující se k informačním technologiím, odborné poradenství vztahující se k informačním technologiím, poradenské a informační služby vztahující se k navrhování, programování a údržbě počítačového softwaru, poradenské služby vztahující se k analýze informačních systémů, poradenství vztahující se k softwaru používanému v oblasti elektronického obchodování, poradenství vztahující se k vytváření domovských stránek a internetových stránek.

(730) **Digismoothie s.r.o.**, Rohanské nábřeží 678/29, Praha 8, Karlín, 18600, CZ

(210) **O-577254**

(220) 27.01.2022

(320) 27.01.2022

(511) 3

(540)

### Ichtacolor

(592) Slovní

(510) (3) přípravky pro péči o pleť, oči a nehty.

(730) **Konrád Pavel MUDr.**, Husova 2332, Černošice, 25228, CZ

(210) **O-577258**

(220) 28.01.2022

(320) 28.01.2022

(511) 3

(540)

### Ichtopic

(592) Slovní

(510) (3) kosmetika.

(730) **Konrád Pavel MUDr.**, Husova 2332, Černošice, 25228, CZ

(210) **O-577259**

(220) 28.01.2022

(320) 28.01.2022

(511) 5, 10, 25, 28, 29, 32, 35

(540)



(593) Obrazová

(510) (5) potravní doplňky a dietetické přípravky, kofeinové přípravky ke stimulaci, psychomotorické stimulanty, proteinové potravní doplňky, vitaminy a vitaminové přípravky, vitaminové doplňky, vitaminové nápoje, tekuté vitaminové doplňky, přípravky obsahující vitamin C, potravní doplňky obsahující aminokyseliny, minerální potravní doplňky, minerální doplňky stravy, vitaminové a minerální doplňky, vitaminové a minerální přípravky, potravní doplňky ze syrovátkových bílkovin, kaseinové potravní doplňky, kaseinové doplňky stravy, potravní doplňky z proteinového prášku, tablety na hubnutí, kapsle na hubnutí, rybí tuk, antioxidační doplňky stravy, bílkovinné doplňky stravy, bylinné doplňky, dietetické a nutriční přípravky, dietní doplňky ve formě prášku, doplňky zdravé výživy pro osoby se zvláštními dietními požadavky, doplňky zdravé výživy vyrobené převážně z minerálů, doplňky zdravé výživy vyrobené převážně z vitaminů, energetické tyčinky nahrazující jídlo jakožto doplňky stravy, koktejly s bílkovinnými doplňky, l-karnitin ke snižování tělesné hmotnosti, kapky z rybího tuku, nápojové směsi jako

dietní doplňky, nápojové směsi v prášku jako doplňky výživy, multivitaminové přípravky, potravní doplňky na podporu fyzické zdatnosti a vytrvalosti, olej z tresčích jater v kapslích, potravní doplňky obsahující stopové prvky, potravní doplňky obsahující enzymy, potravní doplňky obsahující vitaminy, potravní doplňky pro lidskou spotřebu, nikolí pro léčebné účely, potravní doplňky obsahující koenzym Q10, přípravky obsahující vitamin B, přípravky obsahující lipotropní faktor, alkaloidy používané jako stimulanty; (10) podpůrné bandáže, bandáže na kolena (podpůrné), bandáže na klouby, ortopedické bandáže na kolena, ortopedické podpůrné bandáže, nepružné podpůrné bandáže, podpůrné bandáže na chodidla; (25) oděvy, sportovní legíny, trička, sportovní mikiny s kapucí, trička bez rukávů, trička na jógu, dámská krátká přiléhavá trička, trička [s krátkým rukávem], sportovní trička s krátkým rukávem, mikiny s kapucí, mikiny, tepláky, tenké tepláky, šortky, teplákové šortky, kšiltovky na golf, čepice, sportovní čepice, tílka, sportovní tílka, legíny (kalhoty), vlněné čepice; (28) sportovní potřeby a vybavení, popruhy na zápěstí pro vzpírání, pásy na vzpírání, mozníky [gripy] používané při vzpírání, gymnastické křída pro zlepšení úchopu rukou při sportovních aktivitách, cvičební závaží na zápěstí a kotníky, gymnastické a sportovní zboží, interiérové nářadí na cvičení, pásy na cvičení, popruhy na jógu, popruhy pro použití ve sportu, posilovače prsních svalů (expandéry), posilovací závaží na zápěstí, posilovací přístroje pro formování postavy (cvičební), úchopy na klíky; (29) jedlé oleje a tuky, proteinové mléko, upravené ořechy, arašídové máslo, máslo z oříšků kešu, ořechové máslo, mandlové máslo, kokosové máslo, kokosový olej, kokosový tuk, kakaové máslo, jedlé oleje; (32) energetické nápoje obsahující kofein, energetické nápoje, energetické nápoje (k jiným než lékařským účelům), proteinové nápoje, voda obohacená o minerály [nápoje], izotonické nápoje [pro jiné než léčebné účely], izotonické nápoje, nápoje iontové, syrovátkové nápoje; (35) reklamní, marketingové a propagační služby.

(730) **Horák Václav**, Na Staré Cidlině 744, Nový Bydžov, 50401, CZ

(740) **Mgr. Josef Valenta**, advokát, náměstí Republiky 97/9, Plzeň, Vnitřní Město, 30100

(210) **O-577289**

(220) 31.01.2022

(320) 31.01.2022

(511) 16, 21, 32

(540)



(593) Obrazová

(510) (16) papírové podtácky, papírové stolní ubrusy, papírové ubrusy, papírové ubrusy, prostírání z papíru; (21) džbány, nádoby z porcelánu, nádoby na pití, nádoby na pivo, sklenice, sklenice na pití, vývěsní štíty ze skla nebo porcelánu; (32) chmelové výtažky pro výrobu piva, koktejly na bázi piva, piva s limonádou, pивní mladina, pivo, sladina, sladové pivo, zázvorové pivo.

(591) Barevná

(730) **Mayerová Hana**, U Cukrovaru 135, Beroun, Beroun-Město, 26601, CZ

(740) **AK Ondřej Čerych**, Mgr. Ondřej Čerych, advokát, Národní 58/32, Praha 1, Nové Město, 11000

(210) **O-577290**  
(220) 31.01.2022  
(320) 31.01.2022  
(511) 16, 21, 32  
(540)



(593) Obrazová  
(510) (16) papírové podtácky, papírové stolní ubrusky, papírové ubrusy, papírové ubrusky, prostírání z papíru; (21) džbány, nádoby z porcelánu, nádoby na pití, nádoby na pivo, sklenice, sklenice na pití, vývěsní štíty ze skla nebo porcelánu; (32) chmelové výtažky pro výrobu piva, koktejly na bázi piva, piva s limonádou, pивní mladina, pivo, sladina, sladové pivo, zázvorové pivo.  
(591) Barevná  
(730) **Mayerová Hana**, U Cukrovaru 135, Beroun, Beroun-Město, 26601, CZ  
(740) AK Ondřej Čerych, Mgr. Ondřej Čerych, advokát, Národní 58/32, Praha 1, Nové Město, 11000

(210) **O-577292**  
(220) 31.01.2022  
(320) 31.01.2022  
(511) 16, 21, 32  
(540)



(593) Obrazová  
(510) (16) papírové podtácky, papírové stolní ubrusky, papírové ubrusy, papírové ubrusky, prostírání z papíru; (21) džbány, nádoby z porcelánu, nádoby na pití, nádoby na pivo, sklenice, sklenice na pití, vývěsní štíty ze skla nebo porcelánu; (32) chmelové výtažky pro výrobu piva, koktejly na bázi piva, piva s limonádou, pивní mladina, pivo, sladina, sladové pivo, zázvorové pivo.  
(591) Barevná  
(730) **Mayerová Hana**, U Cukrovaru 135, Beroun, Beroun-Město, 26601, CZ  
(740) AK Ondřej Čerych, Mgr. Ondřej Čerych, advokát, Národní 58/32, Praha 1, Nové Město, 11000

(210) **O-577291**  
(220) 31.01.2022  
(320) 31.01.2022  
(511) 16, 21, 32  
(540)



(593) Obrazová  
(510) (16) papírové podtácky, papírové stolní ubrusky, papírové ubrusy, papírové ubrusky, prostírání z papíru; (21) džbány, nádoby z porcelánu, nádoby na pití, nádoby na pivo, sklenice, sklenice na pití, vývěsní štíty ze skla nebo porcelánu; (32) chmelové výtažky pro výrobu piva, koktejly na bázi piva, piva s limonádou, pивní mladina, pivo, sladina, sladové pivo, zázvorové pivo.  
(591) Barevná  
(730) **Mayerová Hana**, U Cukrovaru 135, Beroun, Beroun-Město, 26601, CZ  
(740) AK Ondřej Čerych, Mgr. Ondřej Čerych, advokát, Národní 58/32, Praha 1, Nové Město, 11000

(210) **O-577293**  
(220) 31.01.2022  
(320) 31.01.2022  
(511) 16, 21, 32  
(540)



(593) Obrazová  
(510) (16) papírové podtácky, papírové stolní ubrusky, papírové ubrusy, papírové ubrusky, prostírání z papíru; (21) džbány, nádoby z porcelánu, nádoby na pití, nádoby na pivo, sklenice, sklenice na pití, vývěsní štíty ze skla nebo porcelánu; (32) chmelové výtažky pro výrobu piva, koktejly na bázi piva, piva s limonádou, pивní mladina, pivo, sladina, sladové pivo, zázvorové pivo.  
(591) Barevná  
(730) **Mayerová Hana**, U Cukrovaru 135, Beroun, Beroun-Město, 26601, CZ  
(740) AK Ondřej Čerych, Mgr. Ondřej Čerych, advokát, Národní 58/32, Praha 1, Nové Město, 11000

(210) **O-577294**

(220) 31.01.2022

(320) 31.01.2022

(511) 16, 21, 32

(540)



nádoby na pití, nádoby na pivo, sklenice, sklenice na pití, vývěsní štíty ze skla nebo porcelánu; (32) chmelové výtažky pro výrobu piva, koktejly na bázi piva, piva s limonádou, pивní mladina, pivo, sladina, sladové pivo, zázvorové pivo.

(591) Barevná

(730) **Mayerová Hana**, U Cukrovaru 135, Beroun, Beroun-Město, 26601, CZ

(740) **AK Ondřej Čerych**, Mgr. Ondřej Čerych, advokát, Národní 58/32, Praha 1, Nové Město, 11000

(593) Obrazová

(510) (16) papírové podtácky, papírové stolní ubrousky, papírové ubrusy, papírové ubrousky, prostírání z papíru; (21) džbány, nádoby z porcelánu,



### Zamítnuté a částečně odmítnuté/zamítnuté přihlášky ochranných známek po zveřejnění

Zjistí-li Úřad v průběhu řízení o námitkách, že přihlašovaná ochranná známka nesplňuje podmínky pro zápis, přihlášku zamítne. Zjistí-li, že přihlašovaná ochranná známka nesplňuje podmínky pro zápis jen pro některé výrobky nebo služby, přihlášku odmítne/zamítne v rozsahu výrobků nebo služeb, pro které přihláška nesplňuje podmínky zápisu. S ohledem na tuto skutečnost, obsahuje tato kapitola údaje o rozhodnutích o zamítnutí přihlášky ochranné známky v celém nebo částečném rozsahu na základě ustanovení § 26 zákona č. 441/2003 Sb.

Údaje o výsledku rozhodnutí (zamítnutí přihlášky, částečné odmítnutí/zamítnutí přihlášky) jsou uvedeny jako datum právní moci rozhodnutí/výsledek rozhodnutí.

(210) **O-566553**

(540)

**ROTOR**

(592) Slovní

16.02.2022/NABYTÍ P.M. - ZAMÍTNUTÍ PŘIHLÁŠKY PO  
ZVEŘEJNĚNÍ

---

### Zamítnuté námítky týkající se ochranných známek

V průběhu řízení o námítkách může být Úřadem zjištěno, že přihlašovaná ochranná známka, která byla zveřejněna ve Věstníku, nezasahuje do zákonem chráněných starších práv třetích osob, tzv. namítajících, uvedených v ustanovení § 7 zákona č. 441/2003 Sb., a proto Úřad námítky zamítne. Údaje o rozhodnutích o zamítnutí námítek na základě ustanovení § 26 zákona č. 441/2003 Sb. jsou obsaženy v této kapitole.

(210) **O-557266**  
(540)



(593) Obrazová  
15.02.2022/ NABYTÍ P.M. – ZAMÍTNUTÍ NÁMITEK

---

### Přehled zápisů ochranných známek bez změny ve vztahu ke zveřejněným přihláškám

Kapitola obsahuje údaje o ochranných známkách zapsaných na základě ustanovení § 28 odst. 1 zákona č. 441/2003 Sb., u kterých nedošlo ke změně údajů oproti zveřejněné přihlášce ochranné známky.

Číselný přehled (111)											
390305	390307	390309	390310	390311	390312	390313	390314	390315	390316	390317	390318
390319	390320	390321	390322	390323	390324	390325	390326	390327	390328	390329	390330
390331	390332	390333	390334	390335	390336	390337	390338	390339	390340	390341	390342
390343	390344	390345	390346	390347	390348	390349	390350	390351	390352	390353	390354
390355	390356	390357	390358	390359	390360	390361	390362	390363	390364	390365	390366
390367	390368	390369	390370	390371	390372	390373	390374	390375	390376	390377	390378
390379	390380	390381	390382	390383	390384	390385	390386	390387	390388	390389	390390
390391	390392	390393	390394	390395	390396						

## Zápisy ochranných známek bez změny ve vztahu ke zveřejněným přihláškám

- (111) **390305**  
(220) 18.06.2018  
(320) 18.06.2018  
(442) 28.11.2018  
(151) 16.02.2022  
(730) **Chronotechna SE**, V jirchářích 146/5, Praha 1, Nové Město, 11000, CZ  
(740) AB PARTNERS advokátní kancelář s.r.o., JUDr. Eva Benešová LL.M.,  
Dřevná 382/2, Praha 2, Nové Město, 12800  
(210) O-548768  
(510) (9) časové programátory, registrační pokladny, přístroje na měření času  
(nikoliv hodiny a hodinky); (14) přístroje na měření času, pouzdra na  
hodinky, hodinové skříňe jako části hodin, kazety na hodiny, váčky na  
hodinky; (35) maloobchodní služby týkající se chytrých hodinek; (37)  
opravy hodin a hodinek.  
(511) 9, 14, 35, 37  
(540)



(593) Obrazová

- (111) **390307**  
(220) 29.08.2019  
(320) 29.08.2019  
(442) 10.11.2021  
(151) 16.02.2022  
(730) **The Food Experience s.r.o.**, Wuchterlova 343/1, Praha 6, Dejvice, 16000,  
CZ  
(740) JUDr. Jana Bářová, advokát, Týnská 1053/21, Praha 1, Staré Město,  
11000  
(210) O-558148  
(510) (35) maloobchodní nebo velkoobchodní činnost, zprostředkovatelská  
obchodní činnost, e-shop, to vše se zaměřením na prodej a zprostředkování  
prodeje vín, poskytování informací spotřebitelům v souvislosti s výrobky v  
oblasti vín, internetový marketing, reklama, propagace, reklama on-line v  
počítačové síti.  
(511) 35  
(540) **vinovyhodne.cz**  
(592) Slovní

- (111) **390309**  
(220) 17.02.2020  
(320) 17.02.2020  
(442) 10.11.2021  
(151) 16.02.2022  
(730) **STONES Catering s.r.o.**, Oderská 333/5, Praha 9, Čakovice, 19600, CZ  
(740) Mgr. Jan Kostka, Archangelská 1568/1, Praha 10, Vršovice, 10000  
(210) O-561830  
(510) (43) restaurace, kavárny.  
(511) 43  
(540) **Žofín Restaurant**  
(592) Slovní

- (111) **390310**  
(220) 06.04.2021  
(320) 06.04.2021  
(442) 10.11.2021  
(151) 16.02.2022  
(730) **Křeček Tomáš**, Pařížská 66/13, Praha 1, Josefov, 11000, CZ

- Šmaha Roman**, Šumavská 1063/8, Praha 2, Vinohrady, 12000, CZ  
(740) Macek and Partners, Mgr. Jiří Macek, Sázavská 751/16, Praha 2,  
Vinohrady, 12000  
(210) O-571041  
(510) (35) činnost podnikatelských, organizačních a ekonomických poradců,  
organizační a ekonomické poradenství, podnikatelské poradenství,  
poradenství při rozvoji lidských zdrojů, poskytování pomoci při řízení  
obchodu (zejména obchodní nabídka a prodej kurzů, seminářů a školení v  
oblasti managementu a souvisejících odborných oblastí, jako jsou strategie,  
prodej a marketing, výroba, kvalita, logistika, lidské zdroje, ekonomika,  
informatika a právo), auditní činnost, analytická činnost v ekonomické  
oblasti (analýza nákladů atd.), inzertní a reklamní činnost, poradenství  
týkající se komunikačních strategií v oblasti vztahů s veřejností,  
marketingové poradenství, konzultace v oblasti reklamy a marketingu,  
poradenské služby v oblasti obchodu, personální poradenství, poradenství v  
reklamě; (36) činnost finančních poradců, poradenství v oblasti financí a  
investic; (41) odborné kurzy, semináře, školení a jiné vzdělávací akce  
včetně lektorské činnosti v oblasti managementu a souvisejících odborných  
oblastí, zejména strategie, prodeje a marketingu, výroby, kvality, lidských  
zdrojů, ekonomiky, informatiky a práva, pořádání on-line diskusního fóra  
formou konferencí, workshopů a prezentací v oblasti vzdělávání a rozvoje  
lidských zdrojů.  
(511) 35, 36, 41  
(540)



customer  
service  
excellence  
academy

(593) Obrazová

- (111) **390311**  
(220) 18.05.2021  
(320) 18.05.2021  
(442) 10.11.2021  
(151) 16.02.2022  
(730) **Šulcová Stanislava Ing.arch.**, 760, Mikulášovice, 40779, CZ  
**Kutílek Lukáš Bc.**, Mikulášovičky 26, Mikulášovice, 40779, CZ  
(740) Ing.arch. Stanislava Šulcová, 760, Mikulášovice, 40779  
(210) O-572091  
(591) Barevná  
(510) (35) reklamní, marketingové a propagační služby; (42) služby IT.  
(511) 35, 42  
(540)



(593) Obrazová

- (111) **390312**  
(220) 02.06.2021  
(320) 02.06.2021  
(442) 10.11.2021  
(151) 16.02.2022  
(730) **Zděnek Jiří**, U silnice 91/12, Praha 6, Liboc, 16100, CZ  
(210) O-572478

(510) (3) dekorativní nálepky na tělo, ozdobné nálepky na nehty, nálepky a obtisky na nehty; (8) nůžky na vyšívání; (16) knihařské textilie, nálepky, štítky (papírové nálepky), nálepky (obtisky), pečetící kruhové nálepky, nálepky z papíru, nálepky na nárazníky, nálepky na zeď, ozdobné nálepky na přilby, vzory na vyšívání, předlohy na vyšívání; (20) bubínky na vyšívání, rámy na vyšívání; (23) nitě na vyšívání; (24) oděvní textilie, textilie na oděvní výrobky, potištěné textilie, bavlněné textilie, podšívky (textilie), ramie (textilie), marabutové textilie, netkané textilie, semišové textilie, textilní výrobky a náhradní součásti pro textilní výrobky, prádlo (nikoliv osobní), ložní prádlo a přikrývky, textilie a náhražky textilií, vzorované textilie na vyšívání, textilie na bytové zařízení, textilie k interiérové dekoraci, textilie ze syntetických materiálů, textilie z plátna, textilie z flanelu, textilie pro domácnost, textilie pro digitální tisk, tkaniny na vyšívání; (26) nášivky (galanterie), příslušenství a doplňky oblečení (galanterie), šicí potřeby a ozdobné textilní výrobky, háčky na vyšívání, jehly na vyšívání; (40) úprava textilií, textilie (barvení), tisk na textilie, tisk vzorů na textilie, nesrážlivá úprava pro textilie nebo kožešiny, zpracování textilií, kůže a kožešin, nemačkávací úprava pro textilie, vyšívání (služby), vyšívání triček, zpracování textilií.

(511) 3, 8, 16, 20, 23, 24, 26, 40

(540)



(593) Obrazová

(111) **390313**

(220) 24.06.2021

(320) 24.06.2021

(442) 10.11.2021

(151) 16.02.2022

(730) **Růžička Pavel**, Nekvasilova 584/17, Praha 8, Karlín, 18600, CZ

(740) Ing. Michal Kruntorád, Jablonecká 719/1, Praha 9, Prosek, 19000

(210) O-572962

(591) Barevná

(510) (9) vývojářský software, aplikační software, software pro testování, software pro testování softwaru, software pro testování hardwaru, počítačový software pomáhající počítačům při instalaci, testování a provádění paralelních aplikací a provádění paralelních výpočetních operací, počítačový software, přístroje a nástroje pro reprodukci dat, černé skříňky (zařízení na záznam dat), přístroje a zařízení na zaznamenání a registraci dat, měřicí, detekční, monitorovací a kontrolní zařízení, výpočetní zařízení, přístroje a nástroje pro řízení distribuce elektrického proudu; (12) vozidla, dálkově řízená vozidla (jiná než hračky), pozemní vozidla a dopravní prostředky; (42) vývoj databází, vývoj počítačových systémů, analýza a hodnocení v oblasti vývoje výrobků, software (tvorba), pronájem zařízení výpočetní techniky, služby v oblasti odborného poradenství v souvislosti se zařízením výpočetní techniky, služby testování, služby ověřování a služby kontroly kvality.

(511) 9, 12, 42

(540)



LATANIR

(593) Obrazová

(111) **390314**

(220) 25.06.2021

(320) 25.06.2021

(442) 10.11.2021

(151) 16.02.2022

(730) **atelier3, s.r.o.**, Nové sady 988/2, Brno, Staré Brno, 60200, CZ

(210) O-573004

(510) (37) konzultace a poradenství ve stavebnictví; (42) projektování staveb, projektování budov (design), stavební projektování, projektová činnost ve výstavbě, architektonická činnost, architektonické služby urbanistického plánování, architektura, architektonické poradenství, služby interiérové architektury, architektonické služby pro přípravu architektonických plánů, zpracování odborných studií a posudků ve stavebnictví.

(511) 37, 42

(540)

**atelier3**

(592) Slovní

(111) **390315**

(220) 28.06.2021

(320) 28.06.2021

(442) 10.11.2021

(151) 16.02.2022

(730) **Dynamic Dental s.r.o.**, Rybkova 338/9, Brno, Veverí, 60200, CZ

(210) O-573051

(591) Barevná

(510) (35) maloobchod a velkoobchod s dentálním materiálem, obchodní poradenství.

(511) 35

(540)



(593) Obrazová

(111) **390316**

(220) 29.06.2021

(320) 29.06.2021

(442) 10.11.2021

(151) 16.02.2022

(730) **Dersiral s.r.o.**, Kaprova 42/14, Praha 1, Staré Město, 11000, CZ

(740) eLegal advokátní kancelář s.r.o., Mgr. Tomáš Pauch, advokát, Sokolovská 695/115b, Praha 8, Karlín, 18600

(210) O-573076

(591) Barevná

(510) (24) lůžkoviny, látky, textilie, textilní výrobky pro domácnost, ložní prádlo a příkrývky, hedvábné látky, hedvábné povlaky na polštáře; (26) hedvábné sety pro zvlnění vlasů, čelenky do vlasů, hedvábné čelenky do vlasů, gumičky do vlasů, hedvábné gumičky do vlasů, ozdoby do vlasů, hedvábné ozdoby do vlasů; (35) velkoobchod s výrobky uvedenými ve třídách 24 a 26, maloobchod s výrobky uvedenými ve třídách 24 a 26, online prodej výrobků uvedených ve třídách 24 a 26, zásilkový prodej výrobků uvedených ve třídách 24 a 26, reklama, online marketing, zprostředkování obchodů s výše uvedenými výrobky ve třídách 24 a 26.

(511) 24, 26, 35  
(540)



(593) Obrazová

(111) **390317**

(220) 30.06.2021

(320) 30.06.2021

(442) 10.11.2021

(511) 16.02.2022

(730) **Unie zaměstnanců obchodu, logistiky a služeb**, Senovážné náměstí 978/23, Praha 1, Nové Město, 11000, CZ

(210) O-573091

(591) Barevná

(510) (35) administrativní služby, aktualizace a údržba údajů v rejstřících, fakturace, plánování schůzek (kancelářské práce), příprava výplatních listin, sběr údajů do počítačových databází, služby v oblasti firemní komunikace, služby v oblasti vztahů s médii, styk s veřejností, systematizace údajů do počítačových databází, účetnictví; (36) elektronický převod peněžních prostředků, finanční zúčtování, investování peněžních prostředků, poskytování slev v zapojených provozovnách jiných osob pomocí členských karet, pronájem kanceláří (nemovitostí), výběr nájemného; (38) komunikace prostřednictvím mobilních telefonů, přenos elektronické pošty, přenos zpráv a obrázků pomocí počítačů; (41) klubové služby (zábava nebo vzdělávání), pořádání a vedení seminářů, pořádání a vedení workshopů (školení), poskytování rekreačních zařízení, školení, vzdělávací služby; (42) provádění průzkumů; (45) mimosoudní řešení sporů, právní průzkum, právní služby v oblasti sjednávání smluv pro jiné osoby, příprava právních dokumentů.

(511) 35, 36, 38, 41, 42, 45

(540)



(593) Obrazová

(111) **390318**

(220) 16.07.2021

(320) 16.07.2021

(442) 10.11.2021

(511) 16.02.2022

(730) **ZET.office, a.s.**, Vladislavova 1390/17, Praha 1, Nové Město, 11000, CZ

(210) O-573466

(510) (16) adresové štítky do adresovaných strojů, alba, architektonické modely, archy papírů [papírnické zboží], balicí papír, blahopřání, bloky [kancelářské potřeby], bloky na kreslení, brožury, brožurky, desky na dokumenty [kancelářské potřeby], držáky na fotografie, držáky na razítka, držáky

stránek, formuláře (tištěné), fotografie [tištěné], glóbusy, grafická znázornění, grafické reprodukcce, grafické tisky, grafy, gumy na mazání, jmenovky, kalendáře, kancelářské děrovačky, kancelářské desky, kancelářské odkladače, kancelářské potřeby, s výjimkou nábytku, obrázkové karty ne hrací, katalogy, klipy na pera, klipy na visáčky a na jmenovky [kancelářské potřeby], knihy, komiksy, krabice z papíru nebo lepenky, kroužkové zápisníky, lepenka, lepící pásy pro kancelářské účely a pro domácnost, letáky, listky, listy papíru [papírnické zboží], noviny, obálky [papírnické zboží], obalové fólie z plastických hmot, obaly [papírnické zboží], obaly na lahve, oběžníky, obrazy, obtisky, ochranné obaly na knihy, omalovány, papír, papírnické zboží, papírové bannery, papírové bryndáčky, papírové bryndáky s rukávy, papírové kapesníky, papírové lepící pásy, papírové ručníky, papírové ručníky na obličej, papírové slintáčky, papírové utěrky a ubrousky na čištění, papírové vložky, pečeti [razítka], penály, pera [kancelářské potřeby], periodika, pijáky, plakáty, plány, plnicí pera, podložky na stůl, podtácky pod pivní sklenice, pohlednice, pořadače [kancelářské potřeby], poštovní známky, potřeby pro psaní, potřeby pro rýsování a kreslení, poutače z papíru nebo lepenky, pouzdra na cestovní pasy, pouzdra na pera, pouzdra na psací potřeby [papírnické zboží], pouzdra na psací potřeby [sady], pouzdra na razítka, pouzdra na šablony, prospekty, připínáčky, příručky [návody], psací papír, psací podložky s klipem, psací potřeby, razítka, reklamní tabule z papíru nebo lepenky, rýsovací pera, sáčky [obálky, váčky] z papíru nebo plastických hmot na balení, samolepící pásy pro kancelářské potřeby nebo pro domácnost, samolepky [papírnické zboží], sběratelské karty, ne hrací karty, sešity, sešivačky [kancelářské potřeby], stojánky na dokumenty [kancelářské potřeby], stojánky na fotografie, stojánky na pera a tužky, stojánky na tužky, šablony [papírnické zboží], šanony [kancelářské potřeby], tikety, tiskoviny, tištěné jízdní řády, tištěné kupóny, tištěné publikace, tužky, učební pomůcky [s výjimkou zařízení], účetní knihy, vlnková výzdoba, záložky do knih, zápisníky, zarážky na knihy, zeměpisné mapy, zpravodaje; (25) oděvy, obuv, pokrývky hlavy; (28) hrací karty; (36) dluhové poradenství, faktoring, financování, finanční analýza, finanční hodnocení [pojištění, bankovníctví, nemovitosti], poskytování finančních informací, finanční poradenství, finanční sponzorování, hypoteční bankovníctví, investování peněžních prostředků, leasingové financování, kapitálové investice, oceňování nemovitostí, podílové fondy, poskytování finančních informací prostřednictvím webových stránek, pronájem bytů, pronájem farem, pronájem kanceláří [nemovitostí], pronájem nemovitostí, pronájem sdílených kanceláří, půjčky [financování], půjčky na splátky, půjčky se zástavou, skupinové financování, služby agentury vymáhající pohledávky, služby realitní kanceláře, služby úvěrové kanceláře, služby v oblasti nemovitostí, spořitelní služby, správa bytového domu, správa nemovitostí, služby ubytovací kanceláře [byty], úschova cenností, výběr nájemného, zajištění, zajištění financování stavebních projektů, zprostředkování pojištění; (37) čištění čalounění, čištění a opravy hořáků, čištění a opravy kotlů, čištění budov [vnější povrch], čištění komínů, čištění oděvů, čištění pemzou, čištění ulic, čištění vozidel, demolice budov, deratizace, dezinfekce, dláždění silnic, hubení škůdců, s výjimkou zemědělských, akvakulturních, zahradních a lesních, chemické čištění, poskytování informací o opravách, instalace a opravy protipovodňových zařízení, instalace a opravy elektrospotřebičů, instalace a opravy klimatizačních zařízení, instalace a opravy topných zařízení, instalace dveří a oken, instalace kuchyňského zařízení, izolace budov, klempířství, malba a nátěr interiérů a exteriérů, montáž lešení, mytí oken, mytí vozidel, odklizení sněhu, opravy slunečníků, pokrývačské služby, praní, praní plenek, praní prádla, pronájem jeřábů [stavební zařízení], pronájem myček na nádobí, pronájem praček, pronájem sušiček na nádobí, stavební dozor, stavební poradenství, stavění obchodních stánků a obchodů, tapetování, truhlářské služby, údržba a opravy bezpečnostních schránek, údržba bazénů, údržba nábytku, úklid budov [interiér], úklid domácností, výstavba přístavních hrází, výstavba továren, výstavba, zednické služby, žehlení oděvů, žehlení prádla; (39) autobusová doprava, automobilová doprava, dárkové balení, dodávka květin, dodávka vody, dodávka zboží, dodávka zboží poštou, doprava, doprava zboží, doprovázení cestujících, doručování balíků, doručování novin, doručování zpráv, kurýrní služby [zprávy nebo zboží], nošení zavazadel, osobní doprava, parkování automobilů, přeprava, přeprava a uskladnění odpadu, přeprava cestujících, přeprava nábytku, pronájem autobusů, pronájem automobilů, pronájem garáží, pronájem invalidních vozíků, pronájem ledniček, pronájem mrazniček, pronájem osobních železničních vozů, pronájem parkovacích míst, pronájem skladů, pronájem vozidel, provoz skladů, rezervace dopravy, rezervace místenek, rozvod elektřiny, rozvod energie, služby řidičů, stěhovací služby, taxi doprava, úschovna zavazadel, uskladnění zboží, zprostředkování dopravy, zprostředkování přepravy.

(511) 16, 25, 28, 36, 37, 39

(540) **ZET.office**

(592) Slovní

(111) **390319**

(220) 21.07.2021

(320) 21.07.2021

(442) 22.09.2021

(151) 16.02.2022

(730) **SAZKA a.s.**, Evropská 866/69, Praha 6, Vokovice, 16000, CZ

(740) Halaxová & Halaxová TETRAPAT, Mgr. Eva Halaxová, Jinonická 804/80, Praha 5, Košíře, 15800

(210) O-573545

(591) Barevná

(510) (9) hardware a software pro informační technologie a audiovizuální zařízení, zařízení a příslušenství na zpracování dat, platební terminály pro zprostředkování on-line plateb, software, hardware a software používaný při provozu hazardních her, software pro počítačové hry, aplikace a herní software určené k účasti sázejících na hazardních hrách, jednotlivé internetové technické hry, internetové živé hry, elektronické losy internetových loterií; (16) papír, lepenka, reklamní, propagační a užitkové výrobky z papíru určené pro propagaci, periodické i neperiodické publikace, tištěné informační, reklamní a propagační materiály v rámci této třídy určené pro propagaci, tiskárenské výrobky a kartonážní výrobky, a to krabice, data a databáze na papírových nosičích, psací potřeby, kalendáře, diáře, školní potřeby, sázenky, sázkové tikety, vstupenky; (28) herní zařízení a systémy, jejichž prostřednictvím jsou provozovány hazardní hry, terminály a samoobslužné terminály zajišťující provoz loterií, kurzových sázek a jiných hazardních her, samoobslužná koncová zařízení technických her provozovaných v hernách a kasínech, stoly živé hry, losy loterií; (38) telekomunikační služby, mobilní telekomunikační služby, provozování mobilní telekomunikační sítě pro bezdrátový přenos hlasu a dat, služby mobilního připojení k síti internet včetně vysokorychlostního připojení a přenosu hlasové služby přes internetový protokol, peer-to-peer komunikace, služby instant messaging, osobní komunikační služby, pager služby, služby elektronické pošty, sledování mobilních telefonů pomocí satelitních signálů a zjišťování polohy mobilních telefonů pomocí satelitních signálů, radio-paging, poskytování bezdrátového aplikačního protokolu (WAP), včetně služeb využívajících zabezpečeného komunikačního kanálu, hlasová pošta, provádění videokonferencí, video-telefonní služby, služby zprostředkování přístupu ke všem druhům datových a informačních sítí a internetu, služby textových a multimediálních zpráv, poskytování telekomunikačních a komunikačních databází, služby umožňující spotřebitelům stahovat digitální obsah prostřednictvím sítě a serveru do osobní databáze, provozování on-line komunikačních fór, přenos sportovních utkání, poskytování telekomunikačního přístupu pro hazardní hry prostřednictvím internetu a počítačových sítí; (41) provoz veškerých hazardních her, včetně těch provozovaných dálkovým přístupem prostřednictvím internetu, tedy loterií, kurzových sázek, totalizátorových her, binga, technických her, živých her, tombol nebo turnajů malého rozsahu, jakožto vykonávání činností spočívajících v uskutečňování hazardních her se záměrem dosažení zisku, zejména příjem sázek a vkladů do hazardní hry, pořádání a organizování kulturních, sportovních a společenských událostí, soutěží, předprodej a prodej vstupenek, organizování a pořádání vzdělávacích akcí, provozování sportovních zařízení.

(511) 9, 16, 28, 38, 41

(540)



(593) Obrazová

(111) **390320**

(220) 26.07.2021

(320) 26.07.2021

(442) 10.11.2021

(151) 16.02.2022

(730) **Palas Miroslav Ing.**, Mezivrší 1444/27, Praha 4, Braník, 14700, CZ

**Krejczy Petr**, Rybná 716/24, Praha 1, Staré Město, 11000, CZ

(740) eLegal advokátní kancelář s.r.o., Mgr. Tomáš Pauch, advokát, Sokolovská 695/115b, Praha 8, Karlín, 18600

(210) O-573607

(510) (3) kosmetické pleťové krémy, kosmetické obličejové krémy, kosmetické tělové krémy, kosmetika, kosmetika pro muže, pleťová kosmetika, dekorativní kosmetika, mýdla, kosmetická mýdla, parfémovaná mýdla, toaletní vody, parfémované toaletní vody, parfémy, kosmetika na vlasy; (35) služby on-line maloobchodních prodejen v oblasti kosmetiky a kosmetických výrobků, maloobchodní prodej výrobků uvedených výše ve třídě 3, velkoobchodní prodej výrobků uvedených výše ve třídě 3, on-line prodej výrobků uvedených výše ve třídě 3, marketing, reklama, zprostředkování obchodů s výrobky uvedenými výše ve třídě 3, zásilkový prodej výrobků uvedených výše ve třídě 3.

(511) 3, 35

(540)

**KOOLMAN**

(592) Slovní

(111) **390321**

(220) 04.08.2021

(320) 04.08.2021

(442) 10.11.2021

(151) 16.02.2022

(730) **Jäger David**, Švestková 656/4, Plzeň, Božkov, 32600, CZ

(740) **DANĚK & PARTNERS** Advokátní a patentová kancelář, Ing. Vilém Daněk Ph.D. LL.M., patentový zástupce, Vinohradská 403/17, Praha 2, Vinohrady, 12000

(210) O-573755

(591) Barevná

(510) (35) marketing, cílený marketing, propagace, reklama, návrh reklamních materiálů, správa sociálních sítí, grafická úprava pro reklamní účely, online reklama v počítačové síti, rozesílání reklamních prospektů, prodej internetové (on-line) reklamy, činnost reklamní agentury, poskytování inzertních služeb, zadávání dat, správa počítačové databáze, kancelářské práce, účetnictví, zpracování počítačových dat a spravování databází, obchodní administrativní a kancelářské práce, aranžerství (aranžování výkladů) a průzkum trhu, účetní služby, poradenské komerční služby, inzertní činnost, poskytování pomoci při provozu obchodu, kontrola, vedení a vypracování statistických přehledů, poradenství v oblasti organizace a ekonomiky podnikání, poradenské služby při výběru zaměstnání, organizování výstav a veletrhů k reklamním a obchodním účelům, provádění aukcí a dražeb, pronájem kancelářských strojů a zařízení,

distribuce zboží k reklamním účelům, předvádění zboží, vykonávání administrativních prací pomocí výpočetní techniky, zprostředkování nákupu a prodeje v oblasti výpočetní techniky (hardware i software), kopírování nebo rozmnožování dokumentů, dokladů, příprava a vyhotovení daňových příznání, pronájem reklamních ploch, půjčování fotokopírovacích strojů, revize účtů (audit), zajištění reklamy pro podnikatele v oblasti vnitrostátní a mezinárodní dopravy, přepravy, zasilatelství a skladističných zařízení, pronájem prodejních automatů, služby spojené s nákupem a obstaráváním potravin, nápojů a občerstvení; (41) fotografování, hudební produkce v rámci této třídy, digitální zpracování obrazu, filmová tvorba, psaní filmových scénářů, filmová studia, filmová produkce, dabing, nahrávací studia, výroba rozhlasových a televizních programů, zpravodajské služby, obrazové zpravodajství, organizování živých představení a vystoupení, pořádání divadelních představení, půjčování filmů, umělecké a módní agentury, provozování kinosálů, koncertní síně, půjčování a pronájem divadelních a jiných dekorací včetně osvětlení, pronájem rozhlasových a televizních přijímačů, půjčování přenosných videokamer, vydávání knih, elektronické publikování (DTP), poskytování on-line elektronických publikací (bez možnosti stažení), vydávání elektronických knih a časopisů on line, pořádání festivalů, výchova, vzdělávání, zábava, sportovní a kulturní aktivity, organizování vzdělávacích, zábavných, sportovních soutěží nebo soutěží krásy, pořádání sportovních závodů, tělesná výchova, provozování a pronájem sportovních zařízení, golfových hřišť, stadiónů, tenisových dvorců, plaveckých bazénů, gymnastický výcvik, půjčování sportovního nářadí, s výjimkou dopravních prostředků, vzdělávací a školící činnosti v rámci této třídy, služby pro oddech a rekreace, informace a zprostředkování možnosti rekreace, rozptýlení, zábavy, management turistických destinací, organizování kulturních nebo vzdělávacích výstav, provozování muzeí, knihovny (půjčovny knih), pořádání diskoték, organizování a vedení kolokvií, konferencí, kongresů, seminářů, symposií, informace o výchově a vzdělávání, školení, praktické cvičení, instruktážní výcvik, zkoušení, přezkoušení, dálkové studium, korespondenční kurzy, internátní školy, dětské jesle a školky (zábava), prázdninové tábory, náboženská výchova, pomoc a poradenství pro volbu povolání, vzdělávací a školící činnosti v rámci této třídy, výstavní a galerijní činnost v rámci této třídy, provozování kasin a heren, provozování her on-line (z počítačové sítě), noční kluby, karaoke, výchovně-zábavné klubové služby, kluby zdraví, cirkusy, drezúra zvířat, provozování zoologických zahrad, estrády, pořádání loterií, organizování plesů, plánování a organizování večírků a oslav, předprodej vstupenek, posunková řeč (tlumočení), překladatelské služby, pořádání a řízení pracovních setkání; (42) grafický design propagačních materiálů, umělecký design, design internetových stránek a prezentací, vizualizace, grafický design, tvorba a údržba počítačových stránek WEB pro zákazníky, hostování na počítačových stránkách WEB, vědecké a technologické služby a s ním spojený výzkum a návrhy, průmyslové analýzy a výzkum, vypracovávání technických zpráv, dobrozdání, expertiz a posudků, technické kreslení, odborné technické poradenství a vypracovávání posudků (v oblasti přírodovědné, architektonické a inženýrské činnosti), expertízy a tvorba předpisů pro provoz a údržbu strojů a zařízení, konstruktérská a projekční činnost, tvorba programového vybavení, návrh a vývoj počítačového hardwaru a softwaru, analýzy chemické, přírodovědný výzkum, průzkum a projektování, výzkum a vývoj nových výrobků, konzultační, asistenční, analytické, designérské, vyhodnocovací a programovací služby týkající se počítačového software, firmware, hardware a informačních technologií, konzultace týkající se hodnocení, výběru a zavádění počítačového software, firmware, hardware, informačních technologií a systému zpracování dat, informačních technologií, a to i prostřednictvím telekomunikačních sítí, dodávkou online, Internetem a sítí World Wide Web, webhosting, webdesing, výzkumné služby, kódování a dekódování zabezpečovacích systémů (tvorba software), poradenská činnost v oblasti aplikace výpočetní techniky, v oblasti informatiky, vytváření virtuálních počítačových 3D animací a modelů, informačních technologií, navrhování a realizace automatizovaných systémů řízení, programátorská činnost, projekce počítačových sítí, pronájem software, instalace, opravy, údržba a servis software, vytváření interaktivních aplikací umožňující předávání a tvorbu grafické podoby prostřednictvím sítě Internet, programování, software - návrhy, převod a konverze počítačových programů a údajů (kromě fyzické konverze), převod a konverze údajů a dokumentů z fyzických médií na elektronická média, instalace počítačových programů, návrh počítačových systémů, programování internetových databázových systémů a internetových aplikací, konstrukce WWW prezentací a řešení WWW serverů, aktualizace a údržba počítačových programů, pronájem času, dat a údajů na přístup do počítačových databází, zhotovování kopií počítačových programů, technické studie v oblasti počítačů a programového vybavení, výzkum,

vývoj a tvorba systémů pro elektronické obchodování, včetně příslušného software a hardware, poskytování know-how pro oblast elektronického obchodování a informačních technologií, programování multimediálních aplikací, vytváření interaktivních a grafických programů, počítačové animace a zavádění, aktualizace, návrhy, strukturování a programování či jiné vytváření databází, jiných datových systémů a aplikací pro jejich zpracování, včetně jejich poskytování, přístupu k nim a jejich instalace, zavádění, aktualizace a údržby, návrhy, strukturování a programování či jiné vytváření internetových či intranetových počítačových stránek a nástěnek (webpages a websites) a internetových či intranetových aplikací, hostování (poskytování volného prostoru) pro internetové či intranetové informace, stránky a nástěnky (webpages a websites), hostování (poskytování volného prostoru) pro internetové či intranetové aplikace, převod (konverze) počítačových programů, dat či jiných údajů v elektronické podobě z různých formátů do jiných formátů, převod (konverze) dokumentů, dat či jiných údajů z fyzických médií na elektronická média, zálohování dat a informací elektronickými a počítačovými prostředky a prostřednictvím elektronické pošty, poradenství v oblasti výpočetní a informační techniky.

(511) 35, 41, 42

(540)



(593) Obrazová

(111) **390322**

(220) 04.08.2021

(320) 04.08.2021

(442) 10.11.2021

(151) 16.02.2022

(730) **Jäger David**, Švestková 656/4, Plzeň, Božkov, 32600, CZ

(740) **DANĚK & PARTNERS** Advokátní a patentová kancelář, Ing. Vilém Daněk Ph.D. LL.M., patentový zástupce, Vinohradská 403/17, Praha 2, Vinohrady, 12000

(210) O-573756

(510) (35) marketing, cílený marketing, propagace, reklama, návrh reklamních materiálů, správa sociálních sítí, grafická úprava pro reklamní účely, online reklama v počítačové síti, rozesílání reklamních prospektů, prodej internetové (on-line) reklamy, činnost reklamní agentury, poskytování inzertních služeb, zadávání dat, správa počítačové databáze, kancelářské práce, účetnictví, zpracování počítačových dat a spravování databází, obchodní administrativní a kancelářské práce, aranžérství (aranžování výkladů) a průzkum trhu, účetní služby, poradenské komerční služby, inzertní činnost, poskytování pomoci při provozu obchodu, kontrola, vedení a vypracování statistických přehledů, poradenství v oblasti organizace a ekonomiky podnikání, poradenské služby při výběru zaměstnání, organizování výstav a veletrhů k reklamním a obchodním účelům, provádění aukcí a dražeb, pronájem kancelářských strojů a zařízení, distribuce zboží k reklamním účelům, předvádění zboží, vykonávání administrativních prací pomocí výpočetní techniky, zprostředkování nákupu a prodeje v oblasti výpočetní techniky (hardware i software), kopírování nebo rozmnožování dokumentů, dokladů, příprava a vyhotovení daňových příznání, pronájem reklamních ploch, půjčování fotokopírovacích strojů, revize účtů (audit), zajištění reklamy pro podnikatele v oblasti vnitrostátní a mezinárodní dopravy, přepravy,



zasílatelství a skladističných zařízení, pronájem prodejních automatů, služby spojené s nákupem a obstaráváním potravin, nápojů a občerstvení; (41) fotografování, hudební produkce v rámci této třídy, digitální zpracování obrazu, filmová tvorba, psaní filmových scénářů, filmová studia, filmová produkce, dabing, nahrávací studia, výroba rozhlasových a televizních programů, zpravodajské služby, obrazové zpravodajství, organizování živých představení a vystoupení, pořádání divadelních představení, půjčování filmů, umělecké a módní agentury, provozování kinosálů, koncertní síně, půjčování a pronájem divadelních a jiných dekorací včetně osvětlení, pronájem rozhlasových a televizních přijímačů, půjčování přenosných videokamer, vydávání knih, elektronické publikování (DTP), poskytování on-line elektronických publikací (bez možnosti stažení), vydávání elektronických knih a časopisů on line, pořádání festivalů, výchova, vzdělávání, zábava, sportovní a kulturní aktivity, organizování vzdělávacích, zábavných, sportovních soutěží nebo soutěží krásy, pořádání sportovních závodů, tělesná výchova, provozování a pronájem sportovních zařízení, golfových hřišť, stadiónů, tenisových dvorců, plaveckých bazénů, gymnastický výcvik, půjčování sportovního nářadí, s výjimkou dopravních prostředků, vzdělávací a školící činnosti v rámci třídy, služby pro oddech a rekreace, informace a zprostředkování možností rekreace, rozptýlení, zábavy, management turistických destinací, organizování kulturních nebo vzdělávacích výstav, provozování muzeí, knihovny (půjčovny knih), pořádání diskoték, organizování a vedení kolokvií, konferencí, kongresů, seminářů, symposií, informace o výchově a vzdělávání, školení, praktické cvičení, instruktážní výcvik, zkoušení, přezkoušení, dálkové studium, korespondenční kurzy, internátní školy, dětské jesle a školky (zábava), prázdninové tábory, náboženská výchova, pomoc a poradenství pro volbu povolání, vzdělávací a školící činnosti v rámci této třídy, výstavní a galerijní činnost v rámci této třídy, provozování kasin a heren, provozování her on-line (z počítačové sítě), noční kluby, karaoke, výchovně-zábavné klubové služby, kluby zdraví, cirkusy, drezúra zvířat, provozování zoologických zahrad, estrády, pořádání loterií, organizování plesů, plánování a organizování večírků a oslav, předprodej vstupenek, posunková řeč (tlumočení), překladatelské služby, pořádání a řízení pracovních setkání; (42) grafický design propagačních materiálů, umělecký design, design internetových stránek a prezentací, vizualizace, grafický design, tvorba a údržba počítačových stránek WEB pro zákazníky, hostování na počítačových stránkách WEB, vědecké a technologické služby a s ním spojený výzkum a návrhy, průmyslové analýzy a výzkum, vypracovávání technických zpráv, dobrozdání, expertiz a posudků, technické kreslení, odborné technické poradenství a vypracovávání posudků (v oblasti přírodovědné, architektonické a inženýrské činnosti), expertizy a tvorba předpisů pro provoz a údržbu strojů a zařízení, konstruktérská a projekční činnost, tvorba programového vybavení, návrh a vývoj počítačového hardwaru a softwaru, analýzy chemické, přírodovědný výzkum, průzkum a projektování, výzkum a vývoj nových výrobků, konzultační, asistenční, analytické, designérské, vyhodnocovací a programovací služby týkající se počítačového software, firmware, hardware a informačních technologií, konzultace týkající se hodnocení, výběru a zavádění počítačového software, firmware, hardware, informačních technologií a systému zpracování dat, informačních technologií, a to i prostřednictvím telekomunikačních sítí, dodávkou online, Internetem a sítí World Wide Web, webhosting, webdesing, výzkumné služby, kódování a dekódování zabezpečovacích systémů (tvorba software), poradenská činnost v oblasti aplikace výpočetní techniky, v oblasti informatiky, vytváření virtuálních počítačových 3D animací a modelů, informačních technologií, navrhování a realizace automatizovaných systémů řízení, programátorská činnost, projekce počítačových sítí, pronájem software, instalace, opravy, údržba a servis software, vytváření interaktivních aplikací umožňující předávání a tvorbu grafické podoby prostřednictvím sítě Internet, programování, software - návrhy, převod a konverze počítačových programů a údajů (kromě fyzické konverze), převod a konverze údajů a dokumentů z fyzických médií na elektronická média, instalace počítačových programů, návrh počítačových systémů, programování internetových databázových systémů a internetových aplikací, konstrukce WWW prezentací a řešení WWW serverů, aktualizace a údržba počítačových programů, pronájem času, dat a údajů na přístup do počítačových databází, zhotovování kopií počítačových programů, technické studie v oblasti počítačů a programového vybavení, výzkum, vývoj a tvorba systémů pro elektronické obchodování, včetně příslušného software a hardware, poskytování know-how pro oblast elektronického obchodování a informačních technologií, programování multimediálních aplikací, vytváření interaktivních a grafických programů, počítačové animace a zavádění, aktualizace, návrhy, strukturování a programování či jiné vytváření databází, jiných datových systémů a aplikací pro jejich zpracování, včetně jejich poskytování, přístupu k nim a jejich instalace,

zavádění, aktualizace a údržby, návrhy, strukturování a programování či jiné vytváření internetových či intranetových počítačových stránek a nástěnek (webpages a websites) a internetových či intranetových aplikací, hostování (poskytování volného prostoru) pro internetové či intranetové informace, stránky a nástěnky (webpages a websites), hostování (poskytování volného prostoru) pro internetové či intranetové aplikace, převod (konverze) počítačových programů, dat či jiných údajů v elektronické podobě z různých formátů do jiných formátů, převod (konverze) dokumentů, dat či jiných údajů z fyzických médií na elektronická média, zálohování dat a informací elektronickými a počítačovými prostředky a prostřednictvím elektronické pošty, poradenství v oblasti výpočetní a informační techniky.

(511) 35, 41, 42

(540)

(592) Slovní

**ACT Media**

(111) **390323**

(220) 05.08.2021

(320) 05.08.2021

(442) 10.11.2021

(151) 16.02.2022

(730) **Nadace Charty 77**, Melantrichova 504/5, Praha 1, Staré Město, 11000, CZ

(740) Ing. Jarmila Javoříková, patentový zástupce, Slunečná 4566, Zlín, 76005

(210) O-573798

(510) (35) reklamní, marketingové a inzertní služby, služby public relations, průzkumy trhu a veřejného mínění, činnost ekonomických a organizačních poradců, daňové služby v rámci této třídy, administrativní (sekretářské) služby, služby v oblasti managementu, řízení podniku, obchodní strategie, účetní služby, personální služby, organizování a pořádání obchodních a reklamních akcí, organizování výstav k obchodním a reklamním účelům, poskytování obchodních dat - jejich pronájem, prodej, správa a třídění, obchodně-informační servis (komerční) - služby databank/databází, poskytování statistických informací, automatizované i ruční zpracování dat, kopírovací služby; (36) poskytování finanční pomoci, financování projektů všeho druhu, finanční zabezpečení charitativních projektů, finanční podpora seniorů, organizování a pořádání veřejných sbírek finančního rázu, grantové rozdělování finančních prostředků, investiční činnost, správa finančních prostředků a kontrola jejich pohybu, správa nemovitého majetku a služby realitního rázu, finanční transakce a operace všeho druhu, finanční konzultace, poskytování informací v oblasti financí, nadační činnost v oblasti financí; (41) nadační činnost - dobročinná činnost a charitativní-humanitární činnost v oblasti kulturní, výchovné a vzdělávací, podpora rozvoje a rozšiřování všech forem umění, podpora rozvoje, rozšiřování a zvyšování úrovně vzdělanosti, podpora rozvoje občanské společnosti a ochrana lidských práv v oblasti vzdělání, kultury a výchovy, organizování a pořádání kulturních dobročinných/humanitárních akcí, organizování a pořádání veřejných sbírek nefinančního rázu v rámci této třídy, organizování a pořádání kulturních, společenských, zábavních a sportovních akcí, seminářů a výstav ke kulturním a vzdělávacím účelům, školící, vzdělávací a lektorská činnost, provoz vzdělávacích zařízení, pořádání školení a kurzů, rekvalifikační kurzy, výuka jazyků, výuka používání počítačů, informačních technologií a spotřební elektroniky, služby zprostředkování vzdělávání osobně či elektronicky - přes Internet, služby překladatelské, tlumočnické a stenografické, vydavatelská a nakladatelská činnost, elektronické publikování, činnosti umělecké agentury, umělecká činnost a audio-vizuální produkce, výroba televizních a rozhlasových pořadů, výroba vzdělávacích, výchovných, kulturních, sportovních a zábavních pořadů, služby půjčování knih a jiných tiskovin, půjčování filmů a hudby, archivace knih a tiskovin s událostmi osobního, místního a celospolečenského významu, provoz archivu knih a jiných tiskovin, udělování cen za dobročinné, humanitární, celospolečensky prospěšné, výchovné, vzdělávací, kulturní, společenské, zábavné či sportovní činnosti, organizování a pořádání sportovních akcí, zejména pro charitativní účely, organizování a pořádání sportovních akcí pro postižené, provoz sportovních klubů, poskytování informací seniorům o vzdělávacích, výchovných, kulturních, společenských, sportovních a zábavních aktivitách, provoz klubů a kulturních center pro seniory v rámci této třídy, poradenství, konzultace a poskytování informací v oblasti vzdělávací, výchovné, kulturní, společenské, sportovní a zábavní; (42) počítačové programování, služby počítačových programátorů, tvorba počítačových programů a informačních systémů, výzkum a vývoj v oblasti v oblasti společenských věd, ekologie, tvorba a návrhy projektů v oblasti životního prostředí, grafické práce, počítačová grafika a design, tvorba webových

stránke v nadační, charitativní, vzdělávací, kulturní, společenské, zábavní a sportovní oblasti, webhosting.

(511) 35, 36, 41, 42  
(540)

**N|á|r|o|d|n|í|K|r|o|n|i|k|a**  
Senzační Senioři

(593) Obrazová

(111) **390324**

(220) 05.08.2021  
(320) 05.08.2021  
(442) 10.11.2021  
(151) 16.02.2022

(730) **RufRuf s.r.o.**, Jaurisova 515/4, Praha 4, Michle, 14000, CZ  
(740) eLegal advokátní kancelář s.r.o., Mgr. Tomáš Pauch, advokát, Sokolovská 695/115b, Praha 8, Karlín, 18600

(210) O-573801

(510) (31) krmiva pro zvířata, zejména pro domácí zvířata; (40) zpracování krmiv pro zvířata, zpracování krmiv pro zvířata z čerstvých surovin, zpracování krmiv pro zvířata umožňující zachování živin, bílkovin a enzymů ve stavu, který se blíží jejich přirozené formě, zpracování krmiv pro zvířata s nízkou teplotou při zpracování surovin.

(511) 31, 40

(540)

**FreshCraft**

(592) Slovní

(111) **390325**

(220) 09.08.2021  
(320) 09.08.2021  
(442) 10.11.2021  
(151) 16.02.2022

(730) **AL Pergoly s.r.o.**, Strakonická 37, Praha 5, Lahovice, 15900, CZ

(210) O-573826

(510) (6) přemístitelné kovové konstrukce a kovové stavby, kovové pergoly, kovové žaluzie, kovová vrata; (19) nekovové konstrukce a přenosné stavební prvky, nekovové pergoly, nekovová vrata.

(511) 6, 19

(540)

**Skyspace**

(592) Slovní

(111) **390326**

(220) 16.08.2021  
(320) 16.08.2021  
(442) 10.11.2021  
(151) 16.02.2022

(730) **Liqui B Zámecký ovocný lihovar Blatná s. r. o.**, Plzeňská 315, Blatná, 38801, CZ

(210) O-573991

(510) (21) sklenice, nádoby na pití a barové příslušenství, nádobí, kuchyňské náčiní a nádoby, korbele, korbele (půllitry), sklo (nádoby), porcelán, nádobí k servírování nápojů; (33) alkoholické nápoje (s výjimkou piva), alkoholické nápoje (destiláty), lihoviny (nápoje), destilované nápoje, alkoholické výtažky z ovoce; (43) služby zajišťující stravování, poskytování jídla a nápojů.

(511) 21, 33, 43

(540)

**ROSETOWN**

(592) Slovní

(111) **390327**

(220) 17.08.2021  
(320) 17.08.2021  
(442) 10.11.2021  
(151) 16.02.2022

(730) **Křivánek Milan**, Klenovická 553/8, Praha 4, Písnice, 14200, CZ

(740) artpatent, advokátní kancelář s.r.o., Mgr. Tomáš Bejček, Dukelských hrdinů 976/12, Praha 7, Holešovice, 17000

(210) O-574028

(510) (16) beletrie, dárkové knihy, dětské knihy, dětské knížky s aktivitami, grafické novely, grafické umělecké publikace, knihy pohádek pro děti, knihy povídek, knihy pro malé děti, knížky s prostorovými skládacími obrázky, obrázkové knihy; (30) čaje, čaj rooibos, zelený čaj, čaj oolong, instantní čaj, šalvějový čaj, lipový čaj, čaj darjeeling, jasmínový čaj, černý čaj, černý čaj (anglický čaj), rozmarýnový čaj, bílý čaj, zázvorový čaj, šípkový čaj, heřmánkový čaj, mátový čaj, pohankový čaj, fermentovaný čaj, náhražky čaje, sáčkové čaje, čajové směsi, ledový čaj (neléčivý), čaj k louhování, čaj earl grey, čaj lapsang souchong, japonský zelený čaj, čaj bez teinu, instantní bílý čaj, instantní černý čaj, instantní zelený čaj, instantní čaj oolong, neléčivé bylinkové čaje, neléčivé bylinné čaje, sáčkové čaje k přípravě neléčivého čaje, čaj z květu limetky, neléčivé čaje obsahující citrón, nápoje na bázi čaje, čajové směsi v prášku, nápoje s čajovým základem, čaj (neléčivý) obsahující brusinkové výtažky, čaj (neléčivý) obsahující brusinkové listy, sypaný čaj bez léčivých účinků, čaj z kustovnice čínské (gugijacha), neléčivé čaje s citrónovou příchutí, nápoje na bázi čaje (neléčivé), čajové esence (bez léčivých účinků), čajové výtažky (bez léčivých účinků), čajové nápoje s ovocnou příchutí, čaj bez teinu s umělými sladidly, aromatické přípravky k výrobě bylinných čajů, květy nebo listy jako náhražka čaje, nápoje na bázi čaje s mlékem, instantní čaj (k jiným než léčebným účelům), ovocný čaj (k jiným než léčebným účelům), náhražka čaje (pro jiné než léčebné účely), aromatické čaje (k jiným než léčebným účelům), přípravky k výrobě nápojů (na bázi čaje), balené čaje (k jiným než léčebným účelům), čaje s ovocnou příchutí (jiné než léčivé), květy nebo listy k použití jako náhražka čaje, bylinné čaje s výjimkou těch pro léčebné použití, jasmínový čaj v sáčcích, k jiným než léčebným účelům, čaj s pomerančovou příchutí (k jiným než léčebným účelům), balené čaje (k jiným než léčebným účelům), instantní prášek na přípravu čaje (k jiným než léčebným účelům).

(511) 16, 30

(540)

**Tři mrazíci**

(592) Slovní

(111) **390328**

(220) 17.08.2021  
(320) 17.08.2021  
(442) 10.11.2021  
(151) 16.02.2022

(730) **Harnach Jiří Mgr.**, Palackého třída 3048/124, Brno, Královo Pole, 61200, CZ

(210) O-574032

(510) (9) zvukové knihy, elektronické knihy, knihy nahrané na discích, knihy nahrané na páskách, elektronické knihy ke stažení, digitální knihy ke stažení z internetu, série dobrodružných knih pro děti i dospělé s fantasy prvkem v elektronické podobě, nahrané kinematografické filmy zaměřené na dobrodružné příběhy pro děti i dospělé s fantasy prvkem; (16) tištěné dětské knihy, knihy povídek a obrázkové knihy, tiskárenské výrobky, papírnické zboží, vyučovací pomůcky (papírnické výrobky), série dobrodružných knih pro děti i dospělé s fantasy prvkem v tištěné podobě; (41) vydávání knih, vydávání dobrodružných knih pro děti i dospělé s fantasy prvkem v papírové i elektronické podobě, zpracování kinematografických filmů zaměřených na dobrodružné příběhy pro děti i dospělé s fantasy prvkem.

(511) 9, 16, 41

(540)

**ZAHRADA A**

(592) Slovní

(111) **390329**

(220) 20.08.2021  
(320) 20.08.2021  
(442) 10.11.2021  
(151) 16.02.2022

(730) **SAZKA a.s.**, Evropská 866/69, Praha 6, Vokovice, 16000, CZ

(740) Halaxová & Halaxová TETRAPAT, Mgr. Eva Halaxová, Jinonická 804/80, Praha 5, Košíře, 15800

(210) O-574137

(591) Barevná

(510) (16) papír, lepenka, reklamní, propagační a užitkové výrobky z papíru určené pro propagaci, periodické i neperiodické publikace, tištěné

informační, reklamní a propagační materiály v rámci této třídy určené pro propagaci, tiskárenské výrobky a kartonážní výrobky, a to krabice, data a databáze na papírových nosičích, psací potřeby, kalendáře, diáře, školní potřeby, sázenky, sázkové tikety, vstupenky; (28) herní zařízení a systémy, jejichž prostřednictvím jsou provozovány hazardní hry, terminály a samoobslužné terminály zajišťující provoz loterií, kurzových sázek a jiných hazardních her, samoobslužná koncová zařízení technických her provozovaných v hernách a kasinech, stoly živé hry, losy loterií; (41) provoz veškerých hazardních her, včetně těch provozovaných dálkovým přístupem prostřednictvím internetu, tedy loterií, kurzových sázek, totalizátorových her, binga, technických her, živých her, tombol nebo turnajů malého rozsahu, jakožto vykonávání činností spočívajících v uskutečňování hazardních her se záměrem dosažení zisku, zejména příjem sázek a vkladů do hazardní hry, pořádání a organizování kulturních, sportovních a společenských událostí, soutěží, předprodej a prodej vstupenek, organizování a pořádání vzdělávacích akcí, provozování sportovních zařízení.

(511) 16, 28, 41  
(540)



(593) Obrazová

(111) **390330**  
(220) 23.08.2021  
(320) 23.08.2021  
(442) 10.11.2021  
(151) 16.02.2022  
(730) **REZIDENCE Nové Hrady, a.s.**, nám. Republiky 1, Nové Hrady, 37333, CZ  
(740) Mgr. PETR ŽIŽKA LL.M., advokátní kancelář, Mgr. Petr Žížka LL.M., Sedláčkova 209/16, Plzeň, Vnitřní Město, 30100  
(210) O-574152  
(510) (35) správa (management) hotelů pro tři osoby; (43) rezervace hotelů, hotely, ubytovny a penziony, prázdninové a turistické ubytování, dočasný pronájem pokojů, poskytování přechodného ubytování, poskytování parkovacích míst pro karavany, poskytování zařízení pro akce a dočasných kancelářských a jednacích prostor, pronájem pokojů, pronájem stanů, recepční služby v zařízeních pro dočasné ubytování (správa příchoďů a odchodů), služby agentur v oblasti přenechání ubytování (časové sdílení), služby v oblasti pohostinství (ubytování), poskytování dočasného ubytování v prázdninových domech, poskytování dočasného ubytování v prázdninových bytech, poskytování dočasného ubytování pro hosty, poskytování hotelového ubytování, poskytování kempinkových prostor, provozování kempů, pronájem nábytku, povlečení, prostírání a vybavení k poskytování jídla a nápojů, poskytování jídla a nápojů, barmanské služby, bary, bistra, gril-restaurace, hotelové restaurační služby, pizzerie, kavárny, podávání alkoholických nápojů, podávání jídel a nápojů, podávání stravování a nápojů v restauracích a barech, pohostinství (služby), pořádání banketů, pořádání svatebních recepcí (potraviny a nápoje), poskytování jídel a nápojů v restauracích, poskytování služeb zajišťujících nápoje, příprava pokrmů, restaurace s odnosem jídel s sebou, restaurace servírující porcované maso, restaurační služby, restaurační služby v oblasti rychlého občerstvení, služby poskytující jídla a nápoje s možností smluvy, poskytování informací o hotelích, zajišťování jídel v hotelích, smluvní gastronomické služby; (44) provozování saun, masáže, masáže horkými kameny, hloubkové masáže, infrasauna (služby), lázně, opalovací salony, poskytování zařízení s termálními prameny, poskytování zařízení solárií, zdravotní lázeňské služby pro zdraví a wellness těla a ducha, poskytování veřejných lázní, provozování veřejných lázní pro zdravotní účely, poskytování cvičebních prostor a zařízení k léčebným rehabilitačním účelům.

(511) 35, 43, 44

(540)



(593) Obrazová

(111) **390331**  
(220) 24.08.2021  
(320) 24.08.2021  
(442) 10.11.2021  
(151) 16.02.2022  
(730) **MAGICWARE, společnost s ručením omezeným**, Krohova 2212/75, Praha 6, Dejvice, 16000, CZ  
(210) O-574198  
(510) (9) informační technologie a audiovizuální, multimediální a fotografické přístroje, měřicí, detekční, monitorovací a kontrolní zařízení, nahraný obsah (počítačové programy, data a informace), navigační, řídicí, sledovací, zaměřovací a kartografická zařízení, vědecké, výzkumné a laboratorní přístroje, přístroje pro vyučování a simulátory; (38) telekomunikační služby; (41) služby v oblasti vzdělávání, zábavy a sportu, výchova; (42) služby v oblasti informačních technologií, vědecké a technologické služby; (44) hygienická a kosmetická péče o člověka, služby péče o hygienu a krásu, služby zdravotní péče.

(511) 9, 38, 41, 42, 44

(540)

**MED ASSIST**

(592) Slovní

(111) **390332**  
(220) 25.08.2021  
(320) 25.08.2021  
(442) 10.11.2021  
(151) 16.02.2022  
(730) **Pivoři s.r.o.**, Evropská 810/136, Praha 6, Vokovice, 16000, CZ  
(210) O-574210  
(591) Barevná  
(510) (32) pivo a pivovarnické výrobky; (35) maloobchodní a velkoobchodní prodej výrobků uvedených výše ve třídě 32, obchodní informace pro spotřebitele, reklamní, marketingové a propagační služby, pomoc v obchodní a podnikatelské činnosti, management a administrativní služby, reklama, marketing; (43) podávání alkoholických nápojů, restaurační služby zahrnující bary s povolením k prodeji alkoholu, informační, poradenské a rezervační služby v oblasti poskytování jídla a pití, informační, poradenské a rezervační služby v oblasti dočasného ubytování, poskytování jídla a nápojů.

(511) 32, 35, 43

(540)



(593) Obrazová

(111) **390333**  
(220) 25.08.2021

(320) 25.08.2021  
(442) 10.11.2021  
(151) 16.02.2022  
(730) **AGEL a.s.**, Jungmannova 28/17, Praha 1, Nové Město, 11000, CZ  
(210) O-574214  
(510) (1) chemické přípravky a látky pro laboratorní analýzy a biologické přípravky jiné než pro lékařské a veterinární účely, enzymy a enzymatické přípravky pro průmyslové účely, bakteriální a bakteriologické přípravky spadající do této třídy, diagnostické přípravky spadající do této třídy, chemické látky pro konzervování potravin, umělá sladidla, vitamíny pro používání k výrobě farmaceutik, chemická činidla jiná než pro lékařské a veterinární účely; (3) antistatické přípravky pro použití v domácnosti, odmašťovací přípravky pro použití v domácnosti; (5) farmaceutické a veterinářské přípravky a prostředky, hygienické výrobky pro léčebné účely, náplasti a obvazový materiál, dezinfekční přípravky, fungicidy, antibakteriální přípravky, dietní potraviny pro léčebné účely, dietetické nápoje pro léčebné účely, přípravky posilující a dietetické k léčebným účelům, léčivé čaje, chemické přípravky pro lékařské, farmaceutické a veterinární účely, kultury mikroorganismů pro lékařské a veterinární účely, léčiva, sterilizační přípravky, vakcíny, vitamínové přípravky, léčivé infuze, diagnostické přípravky pro léčebné a veterinární účely, séra a výrobky z krve, krev pro léčebné účely, krevní plazma, biologické přípravky pro léčebné a veterinární účely, biologické tkáňové kultury pro léčebné a veterinární účely; (10) přístroje a nástroje chirurgické, ortopedické potřeby, materiál na sešívání ran, anesteziologické přístroje, kardiologické, diagnostické, zubařské a jiné lékařské přístroje a nástroje, speciální lůžka pro lékařské účely, nábytek speciální pro lékařské účely; (35) inzertní, reklamní a propagační činnost v oblasti zdravotní péče, prevence nemocí a zdravotní osvěty, pomoc při řízení obchodní činnosti, zejména v oblasti zdravotnictví, poradenská činnost v oblasti řízení provozu a restrukturalizace zdravotnických zařízení (podniková organizace a ekonomické poradenství), poradenství v oblasti řízení obchodní činnosti, poradenství v oblasti řízení a organizace podniku, organizování výstav a veletrhů k reklamním a obchodním účelům, organizování doprovodných programů a společenských akcí k reklamním a obchodním účelům, vypracování statistických přehledů, marketing, průzkum a analýzy trhů, distribuce zboží k reklamním účelům, rozmnožování dokumentů, obstaravatelská a zprostředkovatelská činnost v oblasti obchodu s výrobky uvedenými výše ve třídách 5 a 10; (39) sanitní doprava, provozování rychlé záchranné služby (doprava); (40) činnost v oblasti nakládání s nebezpečnými odpady; (41) poskytování informací v oblasti vzdělávání, pořádání vzdělávacích akcí pro odbornou i laickou veřejnost v oblasti zdravotnictví, prevence nemocí a zdravotní osvěty, pořádání vzdělávacích a informačních kurzů pro zaměstnance zdravotnictví, sportovní a kulturní aktivity a jejich organizační podpora, pořádání kulturně společenských akcí, pořádání vědeckých a odborných seminářů, kongresů, symposií a konferencí, obstaravatelská a zprostředkovatelská činnost v oblasti poskytování služeb uvedených výše v této třídě; (42) návrh a vývoj počítačového hardware a software pro potřeby zdravotnictví, vědecký výzkum pro lékařské účely, bakteriologický a biologický výzkum, chemické a biologické analýzy, vývoj a výzkum léčiv, zkoušení léčiv, výzkum a vývoj v oblasti přírodních a technických věd, odborné služby (expertízy) v oblasti molekulární biologie, biochemie, instrumentálních metod a soudní sérologie, odborné služby (expertízy) v oblasti genetiky, identifikací osob a genetické DNA analýzy hypervariabilních polymorfismů člověka, odborné služby (expertízy) v oblasti farmacie a toxikologie, obstaravatelská a zprostředkovatelská činnost v oblasti poskytování služeb uvedených výše v této třídě; (43) provoz kuchyně a jídelny (poskytování jídel a nápojů), zajišťování dočasných ubytovacích služeb, obstaravatelská a zprostředkovatelská činnost v oblasti poskytování služeb uvedených výše v této třídě; (44) lékařské služby, poskytování ambulantní a hospitalizační zdravotní péče ve všech oborech medicíny, RTG vyšetření, angiografická vyšetření, ultrazvuková vyšetření a jiná vyšetření pro lékařské účely, provádění operačních výkonů, poskytování intenzivní lékařské péče, provádění anestezií, rehabilitační služby, fyzioterapie, lékařské poradenství, ošetrovatelské služby, lékárenské služby, výroba léčiv na zakázku, farmaceutické poradenství a příprava receptů lékárníky, poskytování informací vztahujících se k farmaceutickým výrobkům, provoz krevní banky, provoz banky kostní dřeně, provozování sterilizačního centra, provozování klinické laboratoře (lékařské analýzy), hematologie, onkologie, radioterapie, transplantací a replantační centrum, zdravotní koupele (služby), odborné služby (expertízy) v oblasti farmacie,

zdravotnictví a lékařství, obstaravatelská a zprostředkovatelská činnost v oblasti poskytování služeb uvedených výše v této třídě.

(511) 1, 3, 5, 10, 35, 39, 40, 41, 42, 43, 44

(540)

**AGEL Pharmaceuticals**

(592) Slovní

(111) **390334**

(220) 25.08.2021

(320) 25.08.2021

(442) 10.11.2021

(151) 16.02.2022

(730) **AGEL a.s.**, Jungmannova 28/17, Praha 1, Nové Město, 11000, CZ

(210) O-574216

(591) Barevná

(510) (1) chemické přípravky a látky pro laboratorní analýzy a biologické přípravky jiné než pro lékařské a veterinární účely, enzymy a enzymatické přípravky pro průmyslové účely, bakteriální a bakteriologické přípravky spadající do této třídy, diagnostické přípravky spadající do této třídy, chemické látky pro konzervování potravin, umělá sladidla, vitamíny pro použití při výrobě farmaceutik, chemická činidla jiná než pro lékařské a veterinární účely; (3) antistatické přípravky pro použití v domácnosti, odmašťovací přípravky pro použití v domácnosti; (5) farmaceutické a veterinářské přípravky a prostředky, hygienické výrobky pro léčebné účely, náplasti a obvazový materiál, dezinfekční přípravky, fungicidy, antibakteriální přípravky, dietní potraviny pro léčebné účely, dietetické nápoje pro léčebné účely, přípravky posilující a dietetické k léčebným účelům, léčivé čaje, chemické přípravky pro lékařské, farmaceutické a veterinární účely, kultury mikroorganismů pro lékařské a veterinární účely, léčiva, sterilizační přípravky, vakcíny, vitamínové přípravky, léčivé infuze, diagnostické přípravky pro léčebné a veterinární účely, séra a výrobky z krve, krev pro léčebné účely, krevní plazma, biologické přípravky pro léčebné a veterinární účely, biologické tkáňové kultury pro léčebné a veterinární účely; (10) přístroje a nástroje chirurgické, ortopedické potřeby, materiál na sešívání ran, anesteziologické přístroje, kardiologické, diagnostické, zubařské a jiné lékařské přístroje a nástroje, speciální lůžka pro lékařské účely, nábytek speciální pro lékařské účely; (35) inzertní, reklamní a propagační činnost v oblasti zdravotní péče, prevence nemocí a zdravotní osvěty, pomoc při řízení obchodní činnosti, zejména v oblasti zdravotnictví, poradenská činnost v oblasti řízení provozu a restrukturalizace zdravotnických zařízení (podniková organizace a ekonomické poradenství), poradenství v oblasti řízení obchodní činnosti, poradenství v oblasti řízení a organizace podniku, organizování výstav a veletrhů k reklamním a obchodním účelům, organizování doprovodných programů a společenských akcí k reklamním a obchodním účelům, vypracování statistických přehledů, marketing, průzkum a analýzy trhů, distribuce zboží k reklamním účelům, rozmnožování dokumentů, obstaravatelská a zprostředkovatelská činnost v oblasti obchodu s výrobky uvedenými výše ve třídách 5 a 10; (39) sanitní doprava, provozování rychlé záchranné služby (doprava); (40) činnost v oblasti nakládání s nebezpečnými odpady; (41) poskytování informací v oblasti vzdělávání, pořádání vzdělávacích akcí pro odbornou i laickou veřejnost v oblasti zdravotnictví, prevence nemocí a zdravotní osvěty, pořádání vzdělávacích a informačních kurzů pro zaměstnance zdravotnictví, sportovní a kulturní aktivity a jejich organizační podpora, pořádání kulturně společenských akcí, pořádání vědeckých a odborných seminářů, kongresů, symposií a konferencí, obstaravatelská a zprostředkovatelská činnost v oblasti poskytování služeb uvedených výše v této třídě; (42) návrh a vývoj počítačového hardware a software pro potřeby zdravotnictví, vědecký výzkum pro lékařské účely, bakteriologický a biologický výzkum, chemické a biologické analýzy, vývoj a výzkum léčiv, zkoušení léčiv, výzkum a vývoj v oblasti přírodních a technických věd, odborné služby (expertízy) v oblasti molekulární biologie, biochemie, instrumentálních metod a soudní sérologie, odborné služby (expertízy) v oblasti genetiky, identifikací osob a genetické DNA analýzy hypervariabilních polymorfismů člověka, odborné služby (expertízy) v oblasti farmacie a toxikologie, obstaravatelská a zprostředkovatelská činnost v oblasti poskytování služeb uvedených výše v této třídě; (43) provoz kuchyně a jídelny (poskytování jídel a nápojů), zajišťování dočasných ubytovacích služeb, obstaravatelská a zprostředkovatelská činnost v oblasti poskytování služeb uvedených výše v této třídě; (44) lékařské služby, poskytování ambulantní a hospitalizační zdravotní péče ve všech oborech medicíny, RTG vyšetření, angiografická vyšetření, ultrazvuková vyšetření a jiná vyšetření pro lékařské účely, provádění operačních výkonů, poskytování intenzivní lékařské péče, provádění anestezií, rehabilitační služby, fyzioterapie, lékařské poradenství, ošetrovatelské služby, lékárenské služby, výroba léčiv na zakázku, farmaceutické poradenství a příprava receptů lékárníky, poskytování informací vztahujících se k farmaceutickým výrobkům, provoz krevní banky, provoz banky kostní dřeně, provozování sterilizačního centra, provozování klinické laboratoře (lékařské analýzy), hematologie, onkologie, radioterapie, transplantací a replantační centrum, zdravotní koupele (služby), odborné služby (expertízy) v oblasti farmacie,

ambulantní a hospitalizační zdravotní péče ve všech oborech medicíny, RTG vyšetření, angiografická vyšetření, ultrazvuková vyšetření a jiná vyšetření pro lékařské účely, provádění operačních výkonů, poskytování intenzivní lékařské péče, provádění anestezií, rehabilitační služby, fyzioterapie, lékařské poradenství, ošetrovatelské služby, lékárenské služby, výroba léčiv na zakázku, farmaceutické poradenství a příprava receptů lékárníky, poskytování informací vztahujících se k farmaceutickým výrobkům, provoz krevní banky, provoz banky kostní dřeně, provozování sterilizačního centra, provozování klinické laboratoře (lékařské analýzy), hematologie, onkologie, radioterapie, transplantační a replantační centrum, zdravotní koupele (služby), odborné služby (expertizy) v oblasti farmacie, zdravotnictví a lékařství, obstaravatelská a zprostředkovatelská činnost v oblasti poskytování služeb uvedených výše v této třídě.

(511) 1, 3, 5, 10, 35, 39, 40, 41, 42, 43, 44  
(540)



(593) Obrazová

(111) **390335**  
(220) 25.08.2021  
(320) 25.08.2021  
(442) 10.11.2021  
(151) 16.02.2022  
(730) **Reality EQUITA s.r.o.**, Zápasnická 878/5, Praha 10, Hostivař, 10200, CZ  
(210) O-574217  
(510) (36) finanční, peněžní a bankovní služby, pojišťovací služby, služby v oblasti nemovitosti, bankovníctví, financování, finanční analýza, finanční hodnocení (pojištění, bankovníctví, nemovitosti), finanční hodnocení nabídek k poptávkám (RFP) a pro účast ve výběrových řízeních, finanční poradenství, finanční řízení, hypoteční bankovníctví, makléřské služby, makléřství, jednatelství, oceňování nemovitostí, poradenství v oblasti pojištění, poskytování finanční informací prostřednictvím webových stránek, poskytování informací o pojištění, pronájem bytů, pronájem farem, pronájem kanceláří, pronájem nemovitostí, pronájem sdílených kanceláří, půjčky (financování), financování, služby realitní kanceláře, služby týkající se průzkumu v oblasti financí, služby v oblasti nemovitostí, správa nemovitostí, uzavírání pojištění, výběr nájemného, zajištění financování stavebních projektů, zprostředkování pojištění, zprostředkování v oblasti nemovitostí.

(511) 36

(540) **Reality EQUITA s.r.o.**

(592) Slovní

(111) **390336**  
(220) 25.08.2021  
(320) 25.08.2021  
(442) 10.11.2021  
(151) 16.02.2022  
(730) **Reality EQUITA s.r.o.**, Zápasnická 878/5, Praha 10, Hostivař, 10200, CZ  
(210) O-574218  
(591) Barevná  
(510) (36) finanční, peněžní a bankovní služby, pojišťovací služby, služby v oblasti nemovitostí, bankovníctví, financování, finanční analýza, finanční hodnocení (pojištění, bankovníctví, nemovitosti), finanční hodnocení nabídek k poptávkám (RFP) a pro účast ve výběrových řízeních, finanční poradenství, finanční řízení, hypoteční bankovníctví, makléřské služby, makléřství, jednatelství, oceňování nemovitostí, poradenství v oblasti pojištění, poskytování finanční informací prostřednictvím webových stránek, poskytování informací o pojištění, pronájem bytů, pronájem farem, pronájem kanceláří, pronájem nemovitostí, pronájem sdílených kanceláří, půjčky (financování), financování, služby realitní kanceláře, služby týkající se průzkumu v oblasti financí, služby v oblasti nemovitostí, správa nemovitostí, uzavírání pojištění, výběr nájemného, zajištění financování stavebních projektů, zprostředkování pojištění, zprostředkování v oblasti nemovitostí.

(511) 36

(540)



(593) Obrazová

(111) **390337**  
(220) 30.08.2021  
(320) 30.08.2021  
(442) 10.11.2021  
(151) 16.02.2022  
(730) **SWANTEX s.r.o.**, U Hrnčír 468, Jesenice, Zdiměřice, 25242, CZ  
(740) Mgr. PETR ŽIŽKA, LL.M., advokátní kancelář, Mgr. Petr Žižka LL.M., Sedláčkova 209/16, Plzeň, Vnitřní Město, 30100  
(210) O-574321  
(591) Barevná  
(510) (24) textilní povlečení na peřiny, povlečení na postel, textilní výrobky a náhražky textilií spadající do této třídy, draperie (záclony), držáky na záclony z textilu, hotové textilní závěsy, hotové záclony, interiérové a venkovní závěsy, krajkové záclony, látkové záclonky, mokety (závěsy), textilní okenní clony, ohnivzdorné textilní závěsy do sprchy, okenní záclony, podšívky na závěsy, řasené závěsy, síťové záclony, skládané záclony, sprchové závěsy, sprchové závěsy z textilií nebo plastu, textilie jako vybavení na okna, textilní materiály na okenní závěsy a záclony, textilní nebo plastové záclony a závěsy, záclony a závěsy, ložní a stolní prádlo, koupelnový textil, bytový textil (včetně ručníků na obličej), flanel pro hygienické účely, dětské ručníky, froté ložní prádlo, froté přehozy, froté ručníky, froté turbany na sušení vlasů, froté žínky na obličej, golfové ručníky, japonské bavlněné ručníky (tenugui), koupací rukavice, koupelnové ručníky, koupelnové textilie, s výjimkou oblečení, látkové odličovací ubrousky, látkové ručníky na obličej, mycí rukavice pro toaletní účely (žínky), mycí žínky na obličej, ochranné povlaky na peřiny, odličovací tampony (textilní) jiné než napuštěné kosmetickými přípravky, osušky, osušky s kapucí, plážové osušky, ručníky na ruce, ručníky pro batolata (textil), ručníky (textilní) na pláž, ručníky textilní na obličej, textilní ručníky na cvičení, ložní prádlo a příkrývky, bavlněné příkrývky, cestovní příkrývky, cestovní příkrývky z tartanu, deky pro domácí zvířata, dětské deky, dětské lůžkoviny, dětské spací pytle, froté prádlo ložní, hedvábné příkrývky, ložní a stolní prádlo, ložní pokrývky, ložní pokrývky vyrobené z bavlny, ložní pokrývky vyrobené z umělých vláken, ložní potahy s volány, ložní prádlo z netkaného textilního materiálu, ložní příkrývky plněné husím peřím, ložní příkrývky z hedvábí, lůžkové přehozy, nebesa (ložní prádlo), ochranné povlaky na polštáře, peřiny, péřové prošívání pokrývky, piknikové deky, plědy, podložky do postele, potahy dětských postýlek, postelové závěsy, povlaky na polštáře, prošívání příkrývky plněné peřím, prostěradla, prošívání postelové přehozy a příkrývky, prošívání příkrývky plněné výplňovými materiály, prošívání příkrývky plněné hedvábím, kuchyňský textil a stolní prádlo, barové utěrky, běhoun (textilní látka) na stůl, drobné textilní zboží (prostírání), jednorázové textilní ubrusy, kuchyňské utěrky, kuchyňský textil, látková prostírání, podložky (textilní), přehozy na stůl, prostírání, tapety a závěsy na stěnu, textilní etikety, nažehlovací textilní štítky, látkové značky (štítky) na textilie, potištěné textilní štítky, samolepicí látkové etikety, textilní etikety k připevnění na prádlo, potahy a povlaky na nábytek, opěradla židlí (textilní výrobky), ochranné snímatelné potahy na matrace a nábytek, látkové povlaky na poklapy toalet, látkové potahy na nábytek (snímatelné); (27) podlahové krytiny a umělé venkovní povrchy, koberce, předložky, rohožky, koberce, čalouněná obložení na stávající podlahy, autokoberce, běhouny, koberce do koupelny, koberce (textilní), koberce na hrani, kobercovina, mokety (koberce), látkové koupelnové rohože, plážové rohože, plastické koupelnové rohože, podlahové puzzle podložky, podlahové krytiny (rohože) používané při sportovních aktivitách, rákosové rohože; (35) maloobchodní prodej podlahových krytin, maloobchodní prodej tkanin, maloobchodní prodej zařízení do bytu, maloobchodní

prodejní služby zaměřené na koberce, maloobchodní služby zaměřené na bytové textilie, maloobchodní a maloobchodní prodej výrobků výše uvedených ve třídách 24 a 27.

(511) 24, 27, 35  
(540)



(593) Obrazová

(111) **390338**

(220) 31.08.2021  
(320) 31.08.2021  
(442) 10.11.2021  
(151) 16.02.2022

(730) **RD Rýmařov s. r. o.**, 8. května 1191/45, Rýmařov, 79501, CZ  
(740) Macek and Partners, Mgr. Jiří Macek, Sázavská 751/16, Praha 2, Vinohrady, 12000

(210) O-574347

(510) (19) stavební materiály všeho druhu, nekovové montované rodinné domky a domy, přenosné domy, komerční objekty, vše nekovové a spadající do třídy 19; (36) zprostředkovatelská, konzultační a poradenská činnost v oblasti obchodu s nemovitostmi, činnost realitní kanceláře, nájem, pronájem, koupě, prodej a správa nemovitostí zařazených do této třídy, pronájem nebytových prostor pro komerční účely, investiční činnost, developerská činnost v oblasti výkupu pozemků a prodeje a pronájmu bytů a budov, finanční služby v investiční výstavbě, poradenská a zprostředkovatelská činnost ve výše uvedených oblastech; (37) stavby, stavebnictví, stavitelství, stavební dozor, poskytování stavebních informací, stavební práce všeho druhu spadající do třídy 37, montáž, opravy a servis montovaných rodinných domků a komerčních objektů, přípravné a dokončovací práce pro stavby, údržba nemovitostí, zprostředkovatelská a poradenská činnost ve výše uvedených oblastech, developerská činnost v oblasti stavebnictví; (42) projektová, inženýrská a designérská činnost v investiční výstavbě, příprava a vypracování technických návrhů, zprostředkovatelská, poradenská a obstaravatelská činnost ve výše uvedených oblastech, projekce (stavební), projektová činnost, inženýrská činnost.

(511) 19, 36, 37, 42  
(540)



(593) Obrazová

(111) **390339**

(220) 31.08.2021  
(320) 31.08.2021

(442) 10.11.2021

(151) 16.02.2022

(730) **NADAČNÍ FOND MODRÁ RYBKA**, Kobyliské náměstí 687/6, Praha 8, Kobylisy, 18200, CZ

(210) O-574363

(510) (16) komiksy (kreslené seriály); (41) zveřejňování, oznamování a psaní textů (s výjimkou reklamních), tvorba vzdělávacích materiálů.

(511) 16, 41

(540)

**Jak nebýt za tro(t)lla**

(592) Slovní

(111) **390340**

(220) 15.10.2021

(320) 15.10.2021

(442) 10.11.2021

(151) 16.02.2022

(730) **Babirád Vladimír**, Městečko 227, Žďánice, 69632, CZ

(210) O-574380

(591) Barevná

(510) (39) doprava a přeprava (služby v oblasti cestování a osobní doprava); (41) služby v oblasti vzdělávání, zábavy a sportu; (43) dočasné ubytování (hotely, ubytovny a penziony), prázdninové a turistické ubytování.

(511) 39, 41, 43

(540)

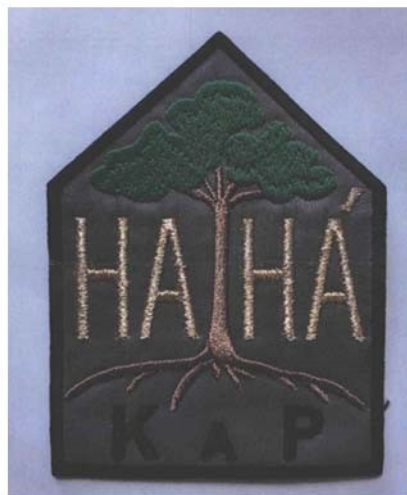

(593) Obrazová

(111) **390341**

(220) 02.09.2021

(320) 02.09.2021

(442) 10.11.2021

(151) 16.02.2022

(730) **Zizlavská Maria Mgr. Ing.**, K Podkozí 74, Svárov, 27351, CZ

(210) O-574400

(510) (31) živá zvířata, živá zvířata a živé organismy k chovným účelům; (39) doprava a přeprava, služby v oblasti cestování, osobní doprava; (41) služby v oblasti vzdělávání, zábavy a sportu, výchova; (44) zemědělské služby, služby akvakultury, zahradnické a lesnické služby, zemědělské služby (chov zvířat).

(511) 31, 39, 41, 44

(540)

**Oslí cesta**

(592) Slovní

(111) **390342**

(220) 03.09.2021

(320) 03.09.2021

(442) 10.11.2021

(151) 16.02.2022

(730) **Ambiente Franchise, s.r.o.**, Maiselova 38/15, Praha 1, Josefov, 11000, CZ

(740) Dana Lukajová, patentový zástupce, Dana Lukajová, Voršílská 130/10, Praha 1, Nové Město, 11000

(210) O-574456

(591) Barevná

(510) (32) pivo a pivovarnické výrobky, nealkoholické nápoje, přípravky pro výrobu nápojů, imitace piva, piva, světlé pivo (svrchně kvašené), stout (silné černé pivo), sladové pivo, sladina, pšeničné pivo, porter (silné černé pivo), ipa (india pale ale), ječmenné víno (pivo), koktejly na bázi piva, kvas (nealkoholický nápoj), ležák, pивní mladina, piva obohacená minerály, odalkoholizované nápoje, vody, ochucené sycené nápoje, džusy, energetické nápoje, izotonické nápoje, nápoje obsahující vitamíny, nápoje pro sportovce, nápoje pro sportovce obohacené proteiny, zázvorové pivo, tonik (neléčivé nápoje), limonády, mošty, smoothie (mixované nápoje z čerstvého ovoce nebo zeleniny), rajčatová šťáva (nápoje), ovocné šťávy a nápoje, zeleninové šťávy (nápoje), minerální voda, perlivé vody, pitná voda, sodová voda; (35) reklamní, marketingové a propagační služby, pomoc v obchodní a podnikatelské činnosti, management a administrativní služby, obchodní analýzy, obchodní průzkum a informační služby, merchandising, konzultační a poradenské služby a pomoc v oblasti reklamní, marketingové a propagační činnosti, rozšiřování reklamních marketingových a propagačních materiálů, služby předvádění výrobků a vystavování zboží, věrnostní, pobídkové a bonusové programy, služby obchodních výstav a veletrhů, propagace a pořádání obchodních veletrhů, organizování akcí, výstav, prodejních trhů a přehlídek pro obchodní, propagační a reklamní účely, cenové analýzy, dražební služby, objednávkové služby (pro třetí strany), pronájem prodejních automatů, poskytování informací spotřebitelům v souvislosti s potravinami a nápoji, zprostředkování smluv pro třetí osoby v oblasti prodeje zboží, maloobchodní prodej potravin, hotových pokrmů, salátů, sendvičů, občerstvení, surovin pro vaření pokrmů, nápojů alkoholických i nealkoholických, piv, reklamních a propagačních předmětů a tiskovin, kuchyňských nádob a nádobí, hrnků, skleniček, oděvů, triček, zástěr, plakátů, tiskovin, brožur; (43) poskytování jídla a nápojů, půjčování nábytku, ubrusů a prostírání, gastronomické služby, bary (služby), čajovny, delikatesy (restaurace), kavárny (služby), pizzerie, pohostinství (služby), pořádání banketů, poradenské služby týkající se potravin a nápojů, poradenské služby v oblasti kulinařského umění, poskytování informací o oboru barmanství a gastronomie, poskytování informací ve formě návodů na přípravu pokrmů a nápojů, poskytování recenzí restaurací, příprava pokrmů, restaurace (služby), samoobslužné restaurace, salátové bary, služby nočního klubu (poskytování jídel), služby ochutnávky vín (zajištění nápojů), služby sommelierů, služby vináren, zajišťování hromadného stravování (catering), bistra (služby), bufetové služby, poskytování informací vztahujících se k přípravě jídel a nápojů, poskytování informací vztahujících se k restauracím a jiným provozováním poskytujícím pokrmy, potraviny a nápoje, služby mobilních restaurací, služby osobního šéfkuchaře, dočasné ubytování.

(511) 32, 35, 43

(540)



(593) Obrazová

(111) **390343**

(220) 06.09.2021

(320) 06.09.2021

(442) 10.11.2021

(511) 16.02.2022

(730) **ELMO-PLAST a.s.**, č. p. 171, Alojzov, 79804, CZ

(740) Ing. Petr Soukup, tř. Svobody 43/39, Olomouc, 77900

(210) O-574458

(510) (6) konstrukce a nosníky a jejich části ze železných a neželezných kovů a jejich slitin (s výjimkou šroubů, matic a jiného spojovacího materiálu), plechy všeho druhu, kovové potrubní systémy a jejich součásti, například trouby, trubky, trubní spojky (s výjimkou přírub), ohyby, odbočky, příruby, potrubní lemy, fitinky, konzoly včetně závlahových, úchyty, dráty, kovové profily všeho druhu (s výjimkou kolejnic), kovový pásový materiál, kovový materiál spojený s jinými nekovovými materiály, a to stavebními, těsnícími a izolačními (např. izolovaná potrubí), odlitky všech druhů z litiny, železných a neželezných kovů a jejich slitin, kovové formy pro plastikářské stroje; (7) čerpadla všeho druhu zařazená do této třídy (s výjimkou vývěv, dmychadel a kompresorů), závlahové čerpací agregáty, postřikovače a rozstřikovače (stroje), speciální a jednodúčelové stroje, a to pro opracování strojních dílů; (9) elektrické a elektronické rozvaděče, rozvodné krabice, ovládací a rozvodné desky, skřínky a panely, rozvodné sítě, přístroje pro měření, regulaci a signalizaci, spínače, jističe, relé, měniče otáček, elektromotory, napájecí kabelové rozvody, motorické rozvody, elektrické transformátory, přístroje na zjišťování a lokalizaci izolačních závad, kompenzátory jalového proudu, zdroje nepřerušovaného napětí, elektrické ochrany v rozvodových soustavách; (11) vodovodní a instalační zařízení pro rozvod vody, pásové zavlažovače, přístroje a zařízení pro umělé zavlažování a výrobu umělé mlhy spadající do této třídy, závlahové a zavodňovací systémy a s nimi související strojně technologická zařízení, filtry na vodu, vnitřní, venkovní a zahradní osvětlení, přístroje pro osvětlení, topení, chlazení, sušení, ventilaci a jejich součásti zahrnuté do této třídy; (16) obaly pro potravinářský průmysl z kartonu a polystyrenu, ploché nádoby z papíru a polystyrenu; (17) kaučuk, gutaperča, guma a výrobky z těchto materiálů, plastické hmoty a polotovary z plastických hmot (PVC, polyuretan, polypropylen, polyester, polyamid), pěnové materiály na bázi gumy a plastických hmot, těsnící a izolační materiály, hmoty a tmely neobsažené v jiných třídách, včetně materiálů ucpávkových, těsnící a izolační materiály a hmoty spojené s kovovým potrubím, folie včetně izolačních, desky a tyče z plastických hmot, plastové potrubní systémy a jejich části pro vodovodní, plynové, kanalizační, topné a sdělovací sítě, folie pro fóliování, hadice a hadičky z plastů, obalové materiály z plastických hmot, izolační materiály pro použití v elektrotechnice, jako jsou izolační pásky, izolační desky, obaly na vodiče; (19) skleníky nekovové, kameny, písky, altány (nekovové konstrukce), nekovové pergoly; (20) tvarované dílce, nádrže, nádoby a jiné výrobky z plastů zařazené v této třídě; (35) zprostředkovatelská činnost v oblasti obchodu s výše uvedenými výrobky; (37) elektromontážní servisní práce a služby; (40) mechanické a tepelné zpracování a transformace materiálů pro ocelové konstrukce a předizolované potrubní systémy, zpracování izolačních hmot a tmelů, zpracování a úprava výrobků z plastických hmot, a to metodou vytlačování, vstřikování a lisování.

(511) 6, 7, 9, 11, 16, 17, 19, 20, 35, 37, 40

(540)



(593) Obrazová

(111) **390344**

(220) 03.09.2021

(320) 03.09.2021

(442) 10.11.2021

(511) 16.02.2022

(730) **Síví hnízdo s.r.o.**, Boubínská 302/1, Vimperk, Vimperk II, 38501, CZ

(740) Holubová advokáti s.r.o., Mgr. Štěpán Holub, advokát, Za Poříčskou branou 365/21, Praha 8, Karlín, 18600

(210) O-574459

(510) (32) piva, nealkoholické nápoje, minerální a sycené vody, ovocné nápoje a ovocné šťávy, sirupy a jiné nealkoholické přípravky pro přípravu nápojů; (33) alkoholické nápoje (s výjimkou piv), alkoholické přípravky pro přípravu nápojů.

(511) 32, 33

(540)

**Šumava uzdravuje**

(592) Slovní

- (111) **390345**  
(220) 06.09.2021  
(320) 06.09.2021  
(442) 10.11.2021  
(151) 16.02.2022  
(730) **ELMO-PLAST a.s.**, č. p. 171, Alojzov, 79804, CZ  
(740) Ing. Petr Soukup, tř. Svobody 43/39, Olomouc, 77900  
(210) O-574461  
(510) (6) konstrukce a nosníky a jejich části ze železných a neželezných kovů a jejich slitin (s výjimkou šroubů, matic a jiného spojovacího materiálu), plechy všeho druhu, kovové potrubní systémy a jejich součásti, například trouby, trubky, trubní spojky (s výjimkou přírub), ohyby, odbočky, příruby, potrubní lemy, fitinky, konzoly včetně závlahových, úchyty, dráty, kovové profily všeho druhu (s výjimkou kolejnic), kovový pásový materiál, kovový materiál spojený s jinými nekovovými materiály, a to stavebními, těsnícími a izolačními (např. izolovaná potrubí), odlitky všech druhů z litiny, železných a neželezných kovů a jejich slitin, kovové formy pro plastikářské stroje; (7) čerpadla všeho druhu zařazená do této třídy (s výjimkou vývěv, dmychadel a kompresorů), závlahové čerpací agregáty, postřikovače a rozstřikovače (stroje), speciální a jednoúčelové stroje, a to pro opracování strojních dílů; (9) elektrické a elektronické rozvaděče, rozvodné krabice, ovládací a rozvodné desky, skřínky a panely, rozvodné sítě, přístroje pro měření, regulaci a signalizaci, spínače, jističe, relé, měniče otáček, elektroměry, napájecí kabelové rozvody, motorické rozvody, elektrické transformátory, přístroje na zjišťování a lokalizaci izolačních závad, kompenzátory jalového proudu, zdroje nepřerušného napětí, elektrické ochrany v rozvodových soustavách; (11) vodovodní a instalační zařízení pro rozvod vody, pásové zavlažovače, přístroje a zařízení pro umělé zavlažování a výrobu umělé mlhy spadající do této třídy, závlahové a zavodňovací systémy a s nimi související strojně technologická zařízení, filtry na vodu, vnitřní, venkovní a zahradní osvětlení, přístroje pro osvětlení, topení, chlazení, sušení, ventilaci a jejich součásti zahrnuté do této třídy; (16) obaly pro potravinářský průmysl z kartonu a polystyrenu, ploché nádoby z papíru a polystyrenu; (17) kaučuk, gutaperča, guma a výrobky z těchto materiálů, plastické hmoty a polotovary z plastických hmot (PVC, polyuretan, polypropylen, polyester, polyamid), pěnové materiály na bázi gumy a plastických hmot, těsnící a izolační materiály, hmoty a tmely neobsažené v jiných třídách, včetně materiálů ucpávkových, těsnící a izolační materiály a hmoty spojené s kovovým potrubím, folie včetně izolačních, desky a tyče z plastických hmot, plastové potrubní systémy a jejich části pro vodovodní, plynové, kanalizační, topné a sdělovací sítě, folie pro fóliovníky, hadice a hadičky z plastů, obalové materiály z plastických hmot, izolační materiály pro použití v elektrotechnice, jako jsou izolační pásy, izolační desky, obaly na vodiče; (19) skleníky nekovové, kameny, pisky, altány (nekovové konstrukce), nekovové pergoly; (20) tvarované dílce, nádrže, nádoby a jiné výrobky z plastů zařazené v této třídě; (35) zprostředkovatelská činnost v oblasti obchodu s výše uvedenými výrobky; (37) elektromontážní servisní práce a služby; (40) mechanické a tepelné zpracování a transformace materiálů pro ocelové konstrukce a předizolované potrubní systémy, zpracování izolačních hmot a tmelů, zpracování a úprava výrobků z plastických hmot, a to metodou vytlačování, vstřikování a lisování.

- (511) 6, 7, 9, 11, 16, 17, 19, 20, 35, 37, 40  
(540)



(593) Obrazová

- (111) **390346**  
(220) 03.09.2021  
(320) 03.09.2021  
(442) 10.11.2021  
(151) 16.02.2022  
(730) **Učitelnice s.r.o.**, Nad lesním divadlem 1113/18, Praha 4, Braník, 14200, CZ  
(210) O-574464  
(591) Barevná

- (510) (9) přístroje a nástroje vědecké, výzkumné, navigační, geodetické, fotografické, kinematografické, audiovizuální, optické, přístroje a nástroje pro vážení, měření, signalizaci, detekci, testování, inspekci, záchranu a výuku, zařízení a přístroje pro vedení, přepínání, přeměnu, akumulaci, regulaci nebo řízení distribuce nebo použití elektrického proudu, zařízení a nástroje pro záznam, přenos, reprodukci nebo zpracování zvuku, obrazu nebo dat, média se záznamem a stahovatelná média, počítačový software, prázdná digitální nebo analogová záznamová a úložná média, mechanismy pro zařízení uváděná do chodu vhozením mincí, registrační pokladny, výpočetní zařízení, počítače a periferní zařízení počítačů, potápěčské obleky, potápěčské masky, špunty do uší pro potápěče, nosní klipsy pro potápěče a plavce, potápěčské rukavice, dýchací přístroje pro plavání pod vodou, hasicí přístroje; (16) papír a lepenka, tiskárenské výrobky, potřeby pro vazbu knih, fotografie, papírnické zboží a kancelářské potřeby s výjimkou nábytku, lepidla pro kancelářské potřeby nebo pro domácnost, potřeby pro rýsování a kreslení a potřeby pro umělce malířské štětce, instruktážní a výukové materiály, plastové archy, fólie a sáčky pro balení a obaly, tiskařské typy, štočky; (28) hry, hračky a výrobky určené ke hraní, a to vzdělávací hračky určené pro domácí vzdělávání, pro vzdělávání ve školách, školních družinách a volnočasových organizacích, elektronické vzdělávací hry, hračky a herní zařízení pro děti, přístroje pro videohry, cvičební a sportovní potřeby v rámci této třídy, vánoční ozdoby.

- (511) 9, 16, 28  
(540)

**UČITELNICE**

(593) Obrazová

- (111) **390347**  
(220) 03.09.2021  
(320) 03.09.2021  
(442) 10.11.2021  
(151) 16.02.2022  
(730) **Učitelnice s.r.o.**, Nad lesním divadlem 1113/18, Praha 4, Braník, 14200, CZ  
(210) O-574465  
(510) (9) přístroje a nástroje vědecké, výzkumné, navigační, geodetické, fotografické, kinematografické, audiovizuální, optické, přístroje a nástroje pro vážení, měření, signalizaci, detekci, testování, inspekci, záchranu a výuku, zařízení a přístroje pro vedení, přepínání, přeměnu, akumulaci, regulaci nebo řízení distribuce nebo použití elektrického proudu, zařízení a nástroje pro záznam, přenos, reprodukci nebo zpracování zvuku, obrazu nebo dat, média se záznamem a stahovatelná média, počítačový software, prázdná digitální nebo analogová záznamová a úložná média, mechanismy pro zařízení uváděná do chodu vhozením mincí, registrační pokladny, výpočetní zařízení, počítače a periferní zařízení počítačů, potápěčské obleky, potápěčské masky, špunty do uší pro potápěče, nosní klipsy pro potápěče a plavce, potápěčské rukavice, dýchací přístroje pro plavání pod vodou, hasicí přístroje; (16) papír a lepenka, tiskárenské výrobky, potřeby pro vazbu knih, fotografie, papírnické zboží a kancelářské potřeby s výjimkou nábytku, lepidla pro kancelářské potřeby nebo pro domácnost, potřeby pro rýsování a kreslení a potřeby pro umělce malířské štětce, instruktážní a výukové materiály, plastové archy, fólie a sáčky pro balení a obaly, tiskařské typy, štočky; (28) hry, hračky a výrobky určené ke hraní, a to vzdělávací hračky určené pro domácí vzdělávání, pro vzdělávání ve školách, školních družinách a volnočasových organizacích, elektronické vzdělávací hry, hračky a herní zařízení pro děti, přístroje pro videohry, cvičební a sportovní potřeby v rámci této třídy, vánoční ozdoby.

- (511) 9, 16, 28  
(540)

**UČITELNICE**

(592) Slovní

- (111) **390348**  
(220) 07.09.2021  
(320) 07.09.2021



- (442) 10.11.2021  
(151) 16.02.2022  
(730) **Dobrá energie s.r.o.**, Radlická 520/117, Praha 5, Jinonice, 15800, CZ  
(740) STUDENÁ - LABALESTRA, advokátní a patentová kancelář, Mgr. Klára Labalestra, advokát, Na Poříčí 12, Praha 1, 11000
- (210) O-574503  
(591) Barevná  
(510) (4) elektrická energie, zemní plyn, plyn na svícení, plyn jako palivo, plyn jako pohonná hmota, plyn na topení, plyn na ohřev; (35) obstaravatelská a zprostředkovatelská činnost v oblasti obchodu v oblasti energetiky, nákup a prodej elektřiny a plynu (velkoobchod i maloobchod), dovoz a vývoz elektřiny a plynu, obchodní služby spojené s dodávkami elektřiny a plynu, jak u dodavatelů, tak u odběratelů, vyúčtování spotřeby elektrické energie a zemního plynu, poradenský servis a jiné služby vztahující se k prodeji a odběru energií v rámci této třídy, fakturační služby v oblasti energie, sledování a monitorování spotřeby energie pro druhé pro účely kontroly účetnictví, služby porovnávání cen energií, služby týkající se pomoci a poradenství v oboru řízení obchodní činnosti pro firmy v oblasti energetiky, reklama a marketing; (36) inkaso plateb za elektřinu a plyn, finanční poradenství v energetickém sektoru, konzultace v oblasti financování energetických projektů; (39) doprava, skladování, distribuce a dodávka elektrické energie a plynu, informační a poradenské služby týkající se distribuce energie; (42) energetické audity, služby týkající se zprostředkování energetických auditů, energetická certifikace budov, konzultace v oblasti úspor energie, odborné poradenství v oblasti udržování energie, projektování elektrických zařízení, projektování zařízení pro rozvod elektřiny a zemního plynu.
- (511) 4, 35, 36, 39, 42  
(540)



(593) Obrazová

- (111) **390349**  
(220) 13.09.2021  
(320) 13.09.2021  
(442) 10.11.2021  
(151) 16.02.2022  
(730) **Výzkumný Ústav Železniční, a.s.**, Novodvorská 1698/138b, Praha 4, Braník, 14200, CZ  
(210) O-574610  
(591) Barevná  
(510) (39) železniční doprava; (41) výchova, vzdělávání, organizování a vedení školení, seminářů, přednášek, kurzů, vydavatelská a nakladatelská činnost; (42) certifikace systému kvality, služby v oblasti testování shody, služby testování, služby ověřování a služby kontroly kvality, vše v souvislosti s železniční dopravou, testování kvality pro účely certifikace, testování bezpečnosti, technický dozor a inspekce v oblasti železniční dopravy, zkoušky drážních vozidel.
- (511) 39, 41, 42  
(540)



(593) Obrazová

- (111) **390350**  
(220) 13.09.2021  
(320) 13.09.2021

- (442) 10.11.2021  
(151) 16.02.2022  
(730) **Jonáš Petr**, Svornosti 172, Jesenice, 25242, CZ  
**Jonášová Iveta Mgr.**, Svornosti 172, Jesenice, 25242, CZ  
(740) Ing. Marcela Filipenská, Polní 302/32, Žďár nad Sázavou, Žďár nad Sázavou 2, 59102  
(210) O-574615  
(510) (9) nosiče informací, a to se záznamem zvuku a obrazu, počítačový software, vzdělávací software, počítačový software týkající se vzdělávání dětí, software virtuální reality pro vzdělávání, počítačové databáze, sociální software, počítačové softwarové platformy pro sociální sítě, software pro komunikaci, vytváření sítí a sociální sítě, kancelářské a podnikové aplikace, mobilní aplikace, software a aplikace pro mobilní zařízení, mobilní aplikace ke stažení pro přenos dat, mobilní aplikace ke stažení pro přenos informací, mobilní aplikace ke stažení pro správu informací, vzdělávací tabletové aplikace; (16) tiskoviny všeho druhu, a to příručky (manuály), časopisy, periodika, noviny, knihy, plakáty, letáky, kalendáře, tištěné vzdělávací materiály, fotografie, tištěné informační letáky, vzdělávací publikace, papírnické zboží, vyučovací pomůcky a potřeby (s výjimkou přístrojů); (41) služby v oblasti vzdělávání, zábavy a sportu, divadelní zábava, divadelní služby, produkce divadelních představení, středoškolské vzdělávání, poskytování vzdělávání, akademie (vzdělávání), jazykové vzdělávání, vyučování, vzdělávání, pokročilé vzdělávání, další vzdělávání, školní vzdělávání, hudební vzdělávání, předškolní vzdělávání, obchodní vzdělávání, vzdělávání dospělých, výuka, individuální výuka (vzdělávání), organizování zkoušek (vzdělávání), konzultace ohledně vzdělávání, odborné vzdělávání pro mládež, průzkum v oblasti vzdělávání, školení v oblasti vzdělávání, vzdělávání na internátních školách, programy her (zábava, vzdělávání), odborné vzdělávání a školení, služby poskytované školami (vzdělávání), zajišťování školení a vzdělávání, dálkové vzdělávání, pořádání a realizace workshopů (vzdělávání), koučink (školení), organizování seminářů zaměřených na vzdělávání, letní tábory (zábava a vzdělávání), plánování seminářů za účelem vzdělávání, plánování konferencí za účelem vzdělávání, předávání know-how (odborné vzdělávání), vydavatelské služby, školení pro rodiče zaměřené na výchovu k rodičovství, vydávání dokumentů v oboru školení, vědy, veřejného práva a sociálních věcí, produkce filmu ke vzdělávacím účelům, produkce a pronájem vzdělávacích a instruktážních materiálů, poskytování on-line školení, publikování multimediálních materiálů on-line, vzdělávací služby poskytované asistenty zaměřenými na zvláštní potřeby, plánování představení, konzultace v oboru plánování zvláštních akcí, pořádání vzdělávacích zájezdů s průvodcem, zvuková produkce a videoprodukce a fotografování, hudební produkce, knihovnické služby, vydávání knih, časopisů, novin, psaní a skládání písní.
- (511) 9, 16, 41  
(540)



(593) Obrazová

- (111) **390351**  
(220) 13.09.2021  
(320) 13.09.2021  
(442) 10.11.2021  
(151) 16.02.2022  
(730) **ELEKTRODESIGN ventilátory spol. s r.o.**, Boleslavova 53/15, Praha 4, Nusle, 14000, CZ  
(740) Ing. Václav Kratochvíl, Husníkova 2086/22, Praha 5, Stodůlky, 15800  
(210) O-574617  
(510) (6) kovové potrubí, kovové vyztužovací materiály pro potrubí, kovové potrubí pro ventilační zařízení; (11) regulační a bezpečnostní příslušenství pro plynová a vodovodní zařízení, klimatizační filtry, klimatizační zařízení, ohřivače vzduchu a vody, výměníky tepla (ne části strojů), větrací zařízení, ventily a jejich příslušenství; (17) zvukově izolační materiály, hadice v rámci této třídy, nekovové spojky na potrubí, nekovové výtzuže pro potrubí, nekovové hadice pro dopravu vzduchu, polyuretanové flexibilní číré potrubí

určené primárně pro použití v průmyslu, nekovová potrubí pro odsávání pevných částic a prachu.

(511) 6, 11, 17

(540)

## INDUFLEX

(592) Slovní

(111) **390352**

(220) 15.09.2021

(320) 15.09.2021

(442) 10.11.2021

(515) 16.02.2022

(730) **Sonnentor s.r.o.**, Příhon 943, Čejkovice, 69615, CZ

(740) Ing. Petr Soukup, tř. Svobody 43/39, Olomouc, 77900

(210) O-574663

(510) (5) bylinné čaje léčebné, léčivé byliny, čaj astmatický, odtučňovací čaje pro lékařské účely, čaje léčivé, dietní potraviny upravené pro lékařské účely, drogy pro léčebné účely, fenykl pro lékařské účely; (30) čaje všeho druhu, včetně jejich směsí ne pro lékařské účely, a to čaje sypané, porcované, sáčkové, lisované, instantní a čajové extrakty z ovoce, bylin, zeleniny a jiných přírodních produktů, a to kořenů, kůr, přírodních i aromatizovaných, včetně s přidáním vitamínů, vlákniny a minerálních látek a ochucovacích přípravků, čajové esence přírodní i ochucené, nápoje na bázi čaje; (32) nealkoholické nápoje sycené i nesycené, včetně nápojů minerálních, šumivých, iontových a energetických, sirupy, koncentráty a jiné přípravky pro přípravu nápojů, ovocné a zeleninové šťávy (nápoje), mošty, ovocné nektary a nápoje z ovocných šťáv, stolní a minerální vody, diabetické a dietetické nápoje neléčebné, práškové nealkoholické nápoje, práškové přípravky a příchutě pro výrobu nealkoholických nápojů a likérů, obohacené vitamínové nápoje a koncentráty, nealkoholické aperitivy a koktejly, soda, tablety pro přípravu šumivých nápojů.

(511) 5, 30, 32

(540)

## Ovoce na žízu

(592) Slovní

(111) **390353**

(220) 15.09.2021

(320) 15.09.2021

(442) 10.11.2021

(515) 16.02.2022

(730) **Sonnentor s.r.o.**, Příhon 943, Čejkovice, 69615, CZ

(740) Ing. Petr Soukup, tř. Svobody 43/39, Olomouc, 77900

(210) O-574664

(510) (5) bylinné čaje léčebné, léčivé byliny, čaj astmatický, odtučňovací čaje pro lékařské účely, čaje léčivé, dietní potraviny upravené pro lékařské účely, drogy pro léčebné účely, fenykl pro lékařské účely; (30) čaje všeho druhu, včetně jejich směsí ne pro lékařské účely, a to čaje sypané, porcované, sáčkové, lisované, instantní a čajové extrakty z ovoce, bylin, zeleniny a jiných přírodních produktů, a to kořenů, kůr, přírodních i aromatizovaných, včetně s přidáním vitamínů, vlákniny a minerálních látek a ochucovacích přípravků, čajové esence přírodní i ochucené, nápoje na bázi čaje; (32) nealkoholické nápoje sycené i nesycené, včetně nápojů minerálních, šumivých, iontových a energetických, sirupy, koncentráty a jiné přípravky pro přípravu nápojů, ovocné a zeleninové šťávy (nápoje), mošty, ovocné nektary a nápoje z ovocných šťáv, stolní a minerální vody, diabetické a dietetické nápoje neléčebné, práškové nealkoholické nápoje, práškové přípravky a příchutě pro výrobu nealkoholických nápojů a likérů, obohacené vitamínové nápoje a koncentráty, nealkoholické aperitivy a koktejly, soda, tablety pro přípravu šumivých nápojů.

(511) 5, 30, 32

(540)

## Bylinky na žízu

(592) Slovní

(111) **390354**

(220) 15.09.2021

(320) 15.09.2021

(442) 10.11.2021

(515) 16.02.2022

(730) **Imperia Bios s.r.o.**, Pod Lomem 272, Velké Přílepy, 25264, CZ

(210) O-574672

(510) (1) chemické a organické sloučeniny pro použití při výrobě potravin a nápojů, čistící prostředky pro výrobu a průmysl, škrab pro výrobu a průmysl, soli pro průmyslové účely, tmely, plniva a lepidla pro průmysl, chemikálie používané v průmyslu, vědě a při fotografování, jakož i v zemědělství, zahradnictví a lesnictví, nezpracované umělé pryskyřice, nezpracované plastické hmoty, hnojiva, hasící prostředky, temperovací a pájecí přípravky, chemické látky pro konzervování potravin, tříslovin, lepidla používaná v průmyslu, chemikálie pro použití při výrobě farmaceutik, kosmetiky, toaletních přípravků, potravin a nápojů; (3) kosmetické přípravky, kosmetické přípravky, parfumerie, přípravky pro osobní hygienu, kosmetické přípravky pro péči o zvířata, toaletní přípravky, čistící prostředky a vonné přípravky, bělicí prostředky a jiné látky pro praní, čistící, lešticí, cidící a brusné přípravky, mýdla, parfumerie, éterické oleje, kosmetika, vlasové vody, prostředky k čištění zubů, neléčebné toaletní přípravky; (5) hygienické přípravky a výrobky, léčiva a veterinární přípravky a výrobky, potravní doplňky a dietetické přípravky, přípravky na dezodoraci a čištění vzduchu, přípravky proti rostlinným a živočišným škůdcům, zubní přípravky a výrobky a léčebné zubní pasty, farmaceutické a veterinářské výrobky, s výjimkou analgetických přípravků, hygienické přípravky pro využití v lékařství, dietetické látky upravené pro lékařské použití, kojenecká strava, náplasti, obvazový materiál, plombovací materiál, zubní vosk, dezinfekční prostředky, přípravky na hubení obtížného hmyzu, fungicidy, herbicidy, léčebné toaletní přípravky.

(511) 1, 3, 5

(540)

## Seaguar

(592) Slovní

(111) **390355**

(220) 15.09.2021

(320) 15.09.2021

(442) 10.11.2021

(515) 16.02.2022

(730) **ZLAŤÁKY Česká republika s. r. o.**, Vodičkova 682/20, Praha 1, Nové Město, 11000, CZ

(740) Mgr. Martina Zdvihalová, Ph.D. - patentová a právní kancelář, Mgr. Martina Zdvihalová Ph.D., K Pazderně 2031, Benešov, 25601

(210) O-574675

(510) (7) prodejní automaty, prodejní automaty na mince či slitky z drahých a investičních kovů; (9) zařízení na zpracování dat, přístroje na počítání peněz, software, aplikační software, aplikace pro mobilní zařízení, kódované věrnostní karty, elektronické etikety; (14) investiční zlato, investiční stříbro, investiční platina, investiční palladium, mince, mince ze zlata, stříbra, platiny a palladia, mince z drahých kovů, mince ze slitin drahých kovů, investiční zlaté, stříbrné a platinové slitky a cihly, investiční slitky a cihly z palladia, medaile z drahých kovů, medaile ze zlata, stříbra, platiny a palladia, zlaté plátky a dráty, stříbrné plátky a dráty, šperky, klenoty, hodinky; (16) bankovky, ceny v rámci této třídy, zejména poštovní známky, kolký a jiné ceninové tiskoviny s ochranou, cenné papíry, a to akcie, dluhopisy, šeky, směnky, ceninový papír, karton a kartonážní výrobky, papírové a kartonové krabičky a obaly na mince, medaile a slitky z drahých a investičních kovů, papírové a kartonové krabičky a obaly na sbírky a numismatické sbírky, etikety z papíru a lepenky, obalové a lepicí pásy a fólie, samolepicí pásy, fólie a papíry v rámci této třídy, obaly a fólie z polyethylenu, polypropylenu a dalších plastických hmot pro balení a obalení mincí, slitků a medailí, letáky, brožury, firemní papíry a tiskopisy, vizitky, výroční zprávy, novoročenky, tiskoviny, věrnostní karty z papíru; (20) nekovové krabičky a obaly na mince, medaile a slitky z drahých a investičních kovů, nekovové krabičky a obaly na sbírky a numismatické sbírky, plastové a dřevěné krabičky a obaly na mince, medaile a slitky z drahých a investičních kovů, plastové a dřevěné krabičky a obaly na sbírky a numismatické sbírky; (35) nákup a prodej výrobků uvedených výše ve třídách 7, 9, 14, 16 a 20 tohoto seznamu, internetový nákup a prodej výrobků uvedených výše ve třídách 7, 9, 14, 16 a 20 tohoto seznamu, nabízení výrobků uvedených výše ve třídách 7, 9, 14, 16 a 20 tohoto seznamu na internetu, reklamní, inzertní a propagační činnost, reklama online v počítačové síti, marketing, produktový marketing, inzerce poštou, rozšiřování reklamních materiálů zákazníkům (letáky, prospekty, tisky, zorky), rozšiřování inzertních materiálů, vydávání, zveřejňování, oznámení, vyhlášení, publikování reklamních textů, služby předvádění výrobků a vystavování zboží, předvádění zboží pro reklamní účely, organizování akcí pro komerční a reklamní účely, organizování výstav a veletrhů pro komerční a reklamní účely, služby v oblasti srovnávání cen, reklama na zboží jiných prodejců umožňující zákazníkům si zboží těchto prodejců pohodlně prohlédnout a porovnat, přeskupování výrobků

uvedených výše ve třídách 7, 9, 14, 16 a 20 tohoto seznamu pro třetí osoby za účelem umožnit spotřebitelům, aby si tyto výrobky mohli pohodlně prohlížet a nakupovat, organizování, provozování, poskytování, správa a kontrola vědomostních, pobídkových, bonusových a marketingových programů, výkup investičních kovů, výkup mincí a slitků z drahých a investičních kovů, výkup medailí z drahých kovů, obchodní zprostředkovatelské služby, informační, konzultační a poradenské služby v rámci výše uvedených služeb ve třídě 35 tohoto seznamu; (36) úschova cenností, úschova drahých kovů a investičních kovů, úschova mincí a slitků z drahých a investičních kovů, úschova medailí z drahých kovů, elektronický převod kapitálu, finanční analýzy, finanční analýzy v oblasti drahých a investičních kovů, poskytování informací, konzultací a poradenství v oboru investičního bankovníctví, finanční informace v oblasti drahých a investičních kovů, mincí a slitků z drahých a investičních kovů, medailí z drahých kovů a numismatických sbírek, finanční poradenství, finanční poradenství v oblasti drahých a investičních kovů, mincí a slitků z drahých a investičních kovů, medailí z drahých kovů a numismatických sbírek, investování kapitálu, investování v oblasti drahých a investičních kovů, mincí a slitků z drahých a investičních kovů, medailí z drahých kovů a numismatických sbírek, financování koupě na splátky, leasing, finanční odhady a oceňování, finanční odhady a oceňování drahých a investičních kovů, mincí a slitků z drahých a investičních kovů, finanční odhady a oceňování medailí z drahých kovů, finanční odhady a oceňování numismatických sbírek, oceňování šperků a starožitností, směnárenské služby, pořádání aukcí mincí z drahých kovů a historických mincí, pořádání aukcí medailí z drahých kovů a historických medailí, spojení do drahých kovů, finanční zprostředkovatelské služby, finanční zprostředkovatelské služby v oblasti drahých a investičních kovů, mincí a slitků z drahých a investičních kovů, medailí z drahých kovů a numismatických sbírek; (39) dodání výrobků uvedených výše ve třídách 7, 9, 14, 16 a 20 tohoto seznamu.

(511) 7, 9, 14, 16, 20, 35, 36, 39  
(540)



(593) Obrazová

(111) **390356**  
(220) 16.09.2021  
(320) 16.09.2021  
(442) 10.11.2021  
(151) 16.02.2022  
(730) **Labská spol. s r.o.**, U Vorlíků 367/3, Praha 6, Bubeneč, 16000, CZ  
(210) O-574684  
(510) (33) alkoholické nápoje (s výjimkou piva), alkoholické nápoje (destiláty), likéry.  
(511) 33  
(540)  
(592) Slovní

**Klečovice**

(111) **390357**  
(220) 17.09.2021  
(320) 17.09.2021  
(442) 10.11.2021  
(151) 16.02.2022

(730) **COOP Centrum družstvo**, U Rajske zahrady 1912/3, Praha 3, Žižkov, 13000, CZ  
**COOP MORAVA, s.r.o.**, Sukova 553/2, Brno, Brno-město, 60200, CZ  
(740) Dana Lukajová, patentová zástupkyně, Voršilská 130/10, Praha 1, Nové Město, 11000  
(210) O-574703  
(510) (33) alkoholické nápoje (s výjimkou pív).  
(511) 33  
(540)  
**DUBLON**  
(592) Slovní

(111) **390358**  
(220) 20.09.2021  
(320) 20.09.2021  
(442) 10.11.2021  
(151) 16.02.2022  
(730) **ADJ BROUČEK s.r.o.**, Bož. Němcově 542, České Meziříčí, 51771, CZ  
(740) Mgr. Petr Žižka LL.M., advokátní kancelář, Mgr. Petr Žižka LL.M., Sedláčkova 209/16, Plzeň, Vnitřní Město, 30100  
(210) O-574734  
(591) Barevná  
(510) (20) košíky na miminka, nábytek pro miminka, bezpečnostní vrátka, nekovová, pro miminka, děti a domácí zvířata (nábytek), bytový textil (polštáře), cestovní dětské postýlky, dětské podložky na spaní, cestovní polštáře, měkké polštáře plněné polystyrenovými kuličkami, nafukovací polštářky na podložení krku (k jiným než léčebným účelům), nafukovací polštáře, nikoliv pro lékařské účely, nafukovací podušky k jiným než léčebným účelům, podložky na spaní pro děti (polštáře nebo matrace), podušky pro batolata proti přetočení, polštáře (dekorativní), polštáře k podpírání hlavy, polštáře na podložení krku, polštáře (na spaní), polštáře z paměťové pěny, polštářek pro kojení, polštářky na oporu hlavy malých dětí, polštářky na sedačky; (26) hedvábné květiny, květiny umělé, textilní umělé květiny, aranžmá z umělých květin, kytice z umělých květin; (35) maloobchodní prodej hraček, maloobchodní prodej svátečních dekorací.  
(511) 20, 26, 35  
(540)



(593) Obrazová

(111) **390359**  
(220) 22.09.2021  
(320) 22.09.2021  
(442) 10.11.2021  
(151) 16.02.2022  
(730) **Auto Eder s.r.o.**, Chebská 392/116b, Karlovy Vary, Dvory, 36006, CZ  
(210) O-574787  
(510) (2) laky, nátěry (barvy), ochranné nátěry na podvozky vozidel, ředidla pro barvy, ředidla pro laky; (4) mazací oleje, maziva, oleje do barev; (9) alarmy, automatické indikátory nízkého tlaku v pneumatikách vozidel, autorádia, handsfree sady pro telefony, nabíječky elektrických baterií a akumulátorů, otáčkoměry, palivoměry, parkovací senzory pro vozidla, poplašná zařízení, požární automobily; (12) airbagy, automobilové kapoty, automobilové karoserie, automobilové podvozky, automobilové řetězy, automobily, automobily bez řidiče (autonomní vozy), bezpečnostní pásy k sedadlům vozidel, bezpečnostní popruhy pro sedadla vozidel, blatníky (ochrana proti blátu), boční zpětná zrcátka pro vozidla, brzdové destičky pro automobily, brzdové kotouče pro vozidla, brzdové segmenty pro vozidla, cigaretové zapalovače do vozidel, čalounění do vozidel, čelní skla, dálkové řízení

vozidla, ne hračky, dětské bezpečnostní sedačky do vozidel, dodávkové vozy, duše do pneumatik, dveře vozidel, elektrická vozidla, kapoty pro vozidla, karoserie pro vozidla, klaksony pro vozidla, kryty na rezervní kola, motory pro pozemní vozidla, nápravy vozidel, nárazníky pro automobily, nosiče zavazadel pro vozidla, osobní automobily, pneumatiky pro automobily, popelníky do automobilů, potahy na volanty vozidel, přední skla, převodovky pro pozemní vozidla, přívěsy, robotické automobily, samořazené automobily, sluneční clony do automobilů, sportovní automobily, stěrače skel, tažná zařízení pro vozidla, tlumiče pro vozidla, užitkové vozy, volanty pro vozidla, zabezpečovací poplašná zařízení pro vozidla (proti krádeži), zpětná zrcátka; (16) bloky (kancelářské potřeby), bloky na kreslení, desky na dokumenty, kalendáře, kancelářské desky, pera (kancelářské potřeby), psací potřeby, tužky; (27) autokoberce, koberečky do automobilů; (36) leasingové financování; (37) leštění vozidel, mazání vozidel, nabíjení akumulátorů vozidel, nabíjení elektrických vozidel, ošetřování vozidel antikoročním nátěrem; (39) pronájem automobilů, pronájem středních nosičů na automobily; (40) tónování autoskel.

(511) 2, 4, 9, 12, 16, 27, 36, 37, 39, 40

(540) **Auto Eder**

(592) Slovní

(111) **390360**

(220) 23.09.2021

(320) 23.09.2021

(442) 10.11.2021

(151) 16.02.2022

(730) **Zámecké vinařství Bzenec s.r.o.**, Zámecká 1508, Bzenec, 69681, CZ

(740) RETROPATENT s.r.o., Dobiášova 1246/29, Liberec, Liberec VI-Rochlice, 46006

(210) O-574807

(510) (16) tiskoviny, tištěné propagační materiály v rámci této třídy, papírové etikety, papírové obaly, kartonové obaly a tašky z papíru; (32) nealkoholická vína a nealkoholické sekty; (33) alkoholické nápoje (s výjimkou piva), vína, sekty.

(511) 16, 32, 33

(540)



(593) Obrazová

(111) **390361**

(220) 23.09.2021

(320) 23.09.2021

(442) 10.11.2021

(151) 16.02.2022

(730) **Unicorn a.s.**, V kapslovně 2767/2, Praha 3, Žižkov, 13000, CZ

(740) Ing. Jarmila Javoříková, patentový zástupce, Slunečná 4566, Zlín, 76005

(210) O-574812

(510) (9) počítačový software, počítačové systémy, interaktivní počítačové systémy, počítačový software pro biometrické systémy na identifikaci a autentifikaci osob, počítačové programy pro zpracování obrazu, software pro správu zobrazování, počítačový komunikační software, počítačový šifrovací software, elektronické vstupní systémy, přístroje na zpracování dat, počítače, elektronické displeje, periferní zařízení počítačů, monitory, telekomunikační přístroje, mobilní telekomunikační přístroje, počítačové sítě, komunikační sítě, elektronické databáze, mobilní aplikace, automatické systémy na kontrolu přístupu, monitorovací přístroje, detekční přístroje a zařízení, bezpečnostní, zabezpečovací, ochranná a signalizační zařízení, biometrické identifikační systémy, biometrické identifikační přístroje, elektronické řídicí systémy, biometrické snímače, biometrické průkazy totožnosti, přístroje na identifikaci mluveného projevu, audiovizuální přístroje, fotografické přístroje, fotografické reprodukční přístroje, čtecí zařízení (zpracování dat), optické přístroje a nástroje, optické

komunikační přístroje, zobrazovací přístroje a zařízení, přístroje pro zpracování obrazu, přístroje a zařízení na zpracování zvuku; (35) automatizované zpracování dat, zpracování, systematizace a správa dat, systematizace informací do databází, správa databází, administrativní služby, reklama, reklama online, marketing, internetový marketing, předvádění zboží, obchodní průzkum, služby online zpracování dat, výroba reklamních materiálů, reklamní materiály (šíření), počítačová správa registrů, obchodní management, podnikově-organizační a podnikově-ekonomické poradenství, obchodní informace (poskytování), služby v oblasti analýzy obchodních údajů; (38) telekomunikační služby, počítačové komunikační služby, elektronický přenos dat, provozování elektronických komunikačních sítí, poskytování vzdáleného přístupu k datům, poskytování přístupu k elektronickým komunikačním sítím a elektronickým databázím, komunikační služby mezi databankami, elektronická pošta, zaslání zpráv, pronájem komunikačních přístrojů a zařízení, internetové komunikační služby, interaktivní komunikační služby, služby mobilní komunikace; (42) počítačové programování, programování elektronických kontrolních systémů, počítačové programování pro zabezpečení elektronických dat, návrh, vývoj a implementace softwaru, návrh a vývoj systémů zabezpečujících elektronická data, kopírování počítačového softwaru, instalace, opravy a údržba počítačového softwaru, navrhování elektronických systémů, navrhování informačních systémů, tvorba databází, vývoj databází, údržba databází, elektronické ukládání souborů a dokumentů, služby kódování a dekodování dat, ověřovací služby pro zabezpečení počítačů, poradenství v oboru ochrany dat, poradenské služby týkající se počítačů a informačních technologií, pronájem softwaru, pronájem počítačů, technologický výzkum, technický výzkum vztahující se k automatickým identifikačním systémům, služby testování, služby ověřování a služby kontroly kvality, vědecké a technologické služby, počítačové analýzy, biologické analýzy, poradenství v oblasti telekomunikačních technologií, návrh, vytváření, hosting a správa webových stránek pro jiné subjekty, průmyslový design, grafický design.

(511) 9, 35, 38, 42

(540)



(593) Obrazová

(111) **390362**

(220) 24.09.2021

(320) 24.09.2021

(442) 10.11.2021

(151) 16.02.2022

(730) **Kopicová Kateřina**, Panušková 1087, Světlá nad Sázavou, 58291, CZ

(740) Advokátní společnost Pánek, Beránek, Melichar, v.o.s., Mgr. Petr Melichar, advokát, Zrzavého 3259/9, Jihlava, 58601

(210) O-574839

(591) Barevná

(510) (35) reklama, marketing a propagační služby; (41) služby v oblasti vzdělávání, zábavy a sportu.

(511) 35, 41

(540)



(593) Obrazová

(111) **390363**

(220) 24.09.2021

(320) 24.09.2021

(442) 10.11.2021

(151) 16.02.2022

(730) **Šenkeřík Jiří**, Pod Dubovcem 972, Valašské Klobouky, 76601, CZ

(740) SimpleLaw s.r.o., Mgr. Ing. Michal Hanych LLM, advokát, Renneská třída 393/12, Brno, Štýrice, 63900

(210) O-574845

(510) (32) ovocné šťávy, ovocné šťávy [nápoje], nápoje obsahující převážně ovocné šťávy, džusy, zeleninové džusy, nealkoholické nápoje obsahující zeleninové šťávy, nealkoholické nápoje, nealkoholické nápoje s příchutí piva, nesycené nealkoholické nápoje, nealkoholické perlivé nápoje z ovocných šťáv, nealkoholické nápoje s obsahem ovocných šťáv, nealkoholické ovocné nápoje, nápoje z jablečné šťávy, mošty, koncentráty pro přípravu ovocných nápojů, nealkoholické ovocné nektary, nealkoholický cidre (jablečný nápoj); (33) alkoholické nápoje z ovoce, mošty jablečné kvašené, nízkoalkoholické nápoje, mošt alkoholizovaný (cidre); (40) lisování ovoce, lisování ovoce pro druhé, pasterizace potravin a nápojů.

(511) 32, 33, 40

(540)



(593) Obrazová

(111) **390364**

(220) 27.09.2021

(320) 27.09.2021

(442) 10.11.2021

(151) 16.02.2022

(730) **katz83 a.s.**, Sokolovská 979/209, Praha 9, 19000, CZ

(210) O-574852

(510) (35) reklama, propagace, řízení, organizace a administrativa obchodní činnosti, kancelářské práce; (41) vzdělávání, školení, zábava, sportovní a kulturní činnosti.

(511) 35, 41

(540)



(593) Obrazová

(111) **390365**

(220) 27.09.2021

(320) 27.09.2021

(442) 10.11.2021

(151) 16.02.2022

(730) **Swiss Pharma International AG**, Lindenstrasse 22, 8008 - Zurich, CH

(740) Rott, Růžička & Guttman a spol., Vyskočilova 1566, Praha 4, Michle, 14000

(210) O-574859

(510) (5) farmaceutické a lékařské přípravky, hygienické výrobky pro léčebné účely, dietní potraviny a dietetické přípravky pro léčebné účely, potravní doplňky pro lidskou potřebu.

(511) 5

(540)

**IBUVIT**

(592) Slovní

(111) **390366**

(220) 30.09.2021

(320) 30.09.2021

(442) 10.11.2021

(151) 16.02.2022

(730) **Fingood s.r.o.**, Drtinova 557/10, Praha 5, Smíchov, 15000, CZ

(740) Všeček Zelený Švorčík a partneři, advokátní a patentová kancelář, JUDr. Michal Havlík, Hálkova 1406/2, Praha 2, Nové Město, 12000

(210) O-574932

(591) Barevná

(510) (35) pomoc v obchodní a podnikatelské činnosti, reklamní, marketingové a propagační služby, obchodní informační služby, zprostředkování obchodů v oblasti propojení možných soukromých investorů s podnikateli, kteří potřebují financování; (36) finanční a peněžní služby, finanční poradenství, finanční informace, údaje, poradenské a konzultační služby, poskytování informací vztahujících se k získávání finančních prostředků, půjčky (financování), skupinové financování, služby kolektivního financování [crowdfunding], služby v oblasti skupinového investování (crowdinvesting), shromažďování finančních informací, poradenské služby v oblasti investic a financí, služby v oblasti investičního poradenství vztahující se k nemovitostem, investiční služby, služby finančních investičních fondů, správa fondů a investic, finanční zprostředkování, shromažďování financí, finanční odhady a oceňování, monitorování investičních fondů; (41) vzdělávací kurzy a školení vztahující se k financím, vzdělávací služby v oblasti investování, vedení kurzů vztahujících se k financování a investování.

(511) 35, 36, 41

(540)



(593) Obrazová

(111) **390367**

(220) 01.10.2021

(320) 01.10.2021

(442) 10.11.2021

(151) 16.02.2022

(730) **CER Cargo Holding SE Európai Részvénytársaság**, Könyves Kálmán krt 16, Budapest, 1097, HU

(740) PatentCentrum Sedlák & Partners s.r.o., Okružní 2824, České Budějovice, České Budějovice 3, 37001

(210) O-574945

(591) Barevná

(510) (39) doprava, balení a skladování zboží, organizování cest.

(511) 39

(540)



(593) Obrazová

(111) **390368**

(220) 01.10.2021

(320) 01.10.2021  
(442) 10.11.2021  
(151) 16.02.2022  
(730) **FLEX - TEX CENTRAL STOCK, spol. s.r.o.**, Jateční 1531/31, Praha 7, Holešovice, 17000, CZ

(740) Mališ Nevrkla Legal, advokátní kancelář, s.r.o., Mgr. Jan Pořízek, advokát, Kováků 554/24, Praha 5, Smíchov, 15000

(210) O-574955

(510) (23) nitě, příze, bavlněné nitě a příze, elastické nitě a příze pro textilní účely pružné nitě a příze pro textilní účely, česaná vlněná příze, nitě na šití, předená bavlna, vlněné nitě a příze; (24) látky, plst, textilie, tkaniny, bavlněné látky, brokáty, bytový textil, elastické tkaniny, flanel (látka), frýz (látka), hrubá vlněná tkanina, gázovina (látka), hedvábí (látky), krep, látky imitující zvířecí kůže, netkané textilie, pleteniny, úplet, síťová tkanina, textilní čalouny, textilní etikety, textilní látky, textilní materiály, textilní štítky, tkaniny pro textilní účely, tyl, umělé hedvábí, vlněné látky, vlněné tkaniny, žerzej, žíněné tkaniny; (26) jehly, knoflíky, cívky na navíjení vyšivací nitě nebo vlny, číslice a písmena na označení prádla, druky, elastické stuhy, galanterní zboží (výšivky), háčky (textilní galanterie), háčky na háčkování, jehelníčky, jehly na šití, korálky, ne pro výrobu šperků, lemovací krajky, lemovky, mašle (textilní galanterie), náprstky, nášivky (textilní galanterie), navlékače jehel, obuvní kroužky, ozdobné prvky na oděvy, patentky, pletací jehlice, pružné stuhy, prýmký, stuhy textilní galanterní, suché zipy, šňůrky do oděvů, špendlíky, ne šperky, textilní galanterie (krejčovské zboží), s výjimkou nití, vyšivací jehly, výšivky, zapínání do oděvů, zipy.

(511) 23, 24, 26

(540) **FLEX-TEX LÁSKA LÁTKY**

(592) Slovní

(111) **390369**

(220) 04.10.2021

(320) 04.10.2021

(442) 10.11.2021

(151) 16.02.2022

(730) **MOTO PROMOTION Brno s.r.o.**, Cacovická 17/8, Brno, Husovice, 61400, CZ

(740) JUDr. Libor Konečný, advokát, Moravské náměstí 1007/14, Brno, 60200

(210) O-574960

(510) (25) oděvy; (35) propagační činnost, reklama; (41) zábava, sportovní a kulturní aktivity.

(511) 25, 35, 41

(540)



(593) Obrazová

(111) **390370**

(220) 04.10.2021

(320) 04.10.2021

(442) 10.11.2021

(151) 16.02.2022

(730) **KORUNKA LUHAČOVICE, z.s.**, Bezručova 338, Luhačovice, 76326, CZ

**Korunka Velké Losiny, z. s.**, Komenského 459, Velké Losiny, 78815, CZ

(740) PROPATENT, Ing. Vlasta Sedláčková, patentový zástupce, Pod Pekařkou 107/1, Praha 4, Podolí, 14700

(210) O-574982

(591) Barevná

(510) (16) letáky, fotografie, plakáty, tiskoviny, kalendáře, vstupní lístky na marketingové i kulturní akce, vizitky, diáře, polepy na auta, papírové tácky; (21) keramika, sklo, porcelán, majolika, nádoby pro domácnost, hrnky, sklenice, vázy; (25) oděvy, obuv, čepice; (35) propagační činnost, reklama, pomoc při řízení obchodní činnosti, obchodní administrativa, kancelářské

práce, marketing, obchodní management a podnikové poradenství, obchodní reklama, propagace, rozhlasová reklama; (41) výchova, vzdělávání, zábava, sportovní a kulturní aktivity, organizování vzdělávacích, zábavních a sportovních pořadů, koncertů, soutěží, kongresů, seminářů, setkání, výstav k výchovným a zábavním účelům, vydávání textů s výjimkou reklamních nebo náborových.

(511) 16, 21, 25, 35, 41

(540)



(593) Obrazová

(111) **390371**

(220) 04.10.2021

(320) 04.10.2021

(442) 10.11.2021

(151) 16.02.2022

(730) **MADOS MT s.r.o.**, č. p. 51, Lupenice, 51741, CZ

(740) Ing. Milan Škoda, Nahořanská 308, Nové Město nad Metují, Krčín, 54901

(210) O-574983

(591) Barevná

(510) (6) kovové mosty, nadjezdy a lávky, kovová svodidla; (9) dopravní značení (světelné nebo mechanické); (19) asfalt, silniční asfalt, asfaltové opravné směsi, mosty s výjimkou kovových, železobetonové konstrukce mostů, nadjezdů a lávek, montované stavby z prefabrikovaných nosníků, nekovová svodidla; (37) provádění staveb, dopravních staveb, vodo hospodářských staveb, inženýrských staveb a pozemních staveb, opravy a rekonstrukce staveb, vedení stavebních prací, asfaltování, zemní práce, práce související se zakládáním staveb, jako provádění mikropilotáží, záporového pažení, kotvení a hřebíkování, odebrání vzorků zeminy při jádrovém vrtání, vrtání studní a kolektorů pro tepelná čerpadla; (42) inženýrské služby týkající se staveb, projekční služby pro stavby, projekční služby pro dopravní stavby, zejména pozemní komunikace, křižovatky, zpevněné plochy, terénní úpravy, odvodnění, mostní objekty, opěrné a zárubní zdi, a propustky, geodetické služby.

(511) 6, 9, 19, 37, 42

(540)



(593) Obrazová

(111) **390372**

(220) 04.10.2021

- (320) 04.10.2021  
(442) 10.11.2021  
(151) 16.02.2022  
(730) **MADOS MT s.r.o.**, č. p. 51, Lupenice, 51741, CZ  
(740) Ing. Milan Škoda, Nahořanská 308, Nové Město nad Metují, Krčín, 54901  
(210) O-574984  
(591) Barevná  
(510) (6) kovové mosty, nadjezdy a lávky, kovová svodidla; (9) dopravní značení (světelné nebo mechanické); (19) asfalt, silniční asfalt, asfaltové opravné směsi, mosty s výjimkou kovových, železobetonové konstrukce mostů, nadjezdů a lávek, montované stavby z prefabrikovaných nosníků, nekovová svodidla; (37) provádění staveb, dopravních staveb, vodohospodářských staveb, inženýrských staveb a pozemních stavby, opravy a rekonstrukce staveb, vedení stavebních prací, asfaltování, zemní práce, práce související se zakládáním staveb, jako provádění mikropilotáží, záporového pažení, kotvení a hřebíkování, odebírání vzorků zeminy při jádrovém vrtání, vrtání studní a kolektorů pro tepelná čerpadla; (42) inženýrské služby týkající se staveb, projekční služby pro stavby, projekční služby pro dopravní stavby, zejména pozemní komunikace, křižovatky, zpevněné plochy, terénní úpravy, odvodnění, mostní objekty, opěrné a zárubní zdi, a propustky, geodetické služby.  
(511) 6, 9, 19, 37, 42  
(540)



(593) Obrazová

- (111) **390373**  
(220) 05.10.2021  
(320) 05.10.2021  
(442) 10.11.2021  
(151) 16.02.2022  
(730) **PIVOVAR KILIÁN s.r.o.**, Nad Kolčavkou 907/8, Praha 9, Libeň, 19000, CZ  
(740) JUDr. Miloš Holub Ph.D., advokát, Veletřní 924/14, Praha 7, Holešovice, 17000  
(210) O-574990  
(591) Barevná  
(510) (16) papírové etikety, podtácky pod pivní sklenice, dárkové tašky, papírové tašky, vývěsní štíty z papíru nebo lepenky, stolní prostírání z papíru; (21) sklenice na pivo, džbány na pivo, nádoby na pivo, džbány na pivo, lahve, otvíráky na lahve, podtácky, pivní půllitry, vývěsní štíty ze skla nebo porcelánu, cestovní láhve, prostírání jiné než papírové nebo textilní; (32) pivo a pivovarnické výrobky, nápoje na bázi piva, nealkoholické nápoje s příchutí piva, nealkoholická piva.  
(511) 16, 21, 32

(540)



(593) Obrazová

- (111) **390374**  
(220) 06.10.2021  
(320) 06.10.2021  
(442) 10.11.2021  
(151) 16.02.2022  
(730) **Jandová Kristýna**, Školní 828/5, Karlovy Vary, Stará Role, 36017, CZ  
(740) Advokátní kancelář - Mgr. Petr Žižka, LL.M., Mgr. Petr Žižka LL.M., Sedláčkova 209/16, Plzeň, Vnitřní Město, 30100  
(210) O-575006  
(591) Barevná  
(510) (30) oplatky, čokoládové oplatky, jedlé oplatky, čokoládovo-karamelové oplatky, oplatky s čokoládovou polevou, pekárenské výrobky, cukrovinky, čokoláda a zákusky, čokoláda, mléčná čokoláda, plněná čokoláda, čokoláda s alkoholem, čokoláda s likérem, čokoláda bez léčivých přísad, čokoláda ve tvaru pralinek, čokoláda do adventního kalendáře, čokoláda do cukrovinek a pečiva, čokoláda ve tvaru mořských mušlí, sladkosti (neléčivé) na bázi alkoholu, cukrovinky s tekutou alkoholovou náplní, bonbóny (cukrovinky), trufle (čokoládové bonbóny), bonbóny (neléčivé) s alkoholem, lízátka (cukrovinky); (33) likéry, krémové likéry, mentolové likéry, pepermintové likéry, hořké likéry, bylinné likéry, digestiva (likéry a lihoviny), alkoholické punče, alkoholické nápoje (destiláty), hořké likéry obsahující alkohol, vaječný koňak s alkoholem, vína s obsahem alkoholu, aperitivy se základem z destilovaných alkoholických lihovin; (35) maloobchodní prodej čokolády, velkoobchodní prodej čokolády, maloobchodní prodej dezertů, velkoobchodní prodej cukrářských výrobků, maloobchodní prodej cukrářských výrobků, maloobchodní služby v oblasti alkoholických nápojů.  
(511) 30, 33, 35

(540)

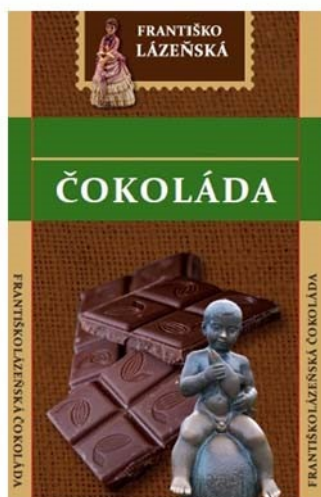

(593) Obrazová

(111) **390375**  
(220) 07.10.2021  
(320) 07.10.2021  
(442) 10.11.2021  
(151) 16.02.2022  
(730) **Gebauer Ludvík**, Blahoslavova 925/6, Poděbrady, Poděbrady III, 29001, CZ  
(210) O-575030  
(510) (21) sklenice; (32) pivo, nealkoholické nápoje; (35) reklamní propagace.  
(511) 21, 32, 35

**Dr. Beer**

(592) Slovní

(111) **390376**  
(220) 07.10.2021  
(320) 07.10.2021  
(442) 10.11.2021  
(151) 16.02.2022  
(730) **Denas Energy s.r.o.**, č. p. 762, Vendryně, 73994, CZ  
(740) Halaxová & Halaxová TETRAPAT, Mgr. Eva Halaxová, Jinonická 804/80, Praha 5, Košíře, 15800  
(210) O-575034  
(510) (30) káva a kávové náhražky; (40) pražení a zpracování kávy; (43) kavárny, restaurační služby, služby zmrzlinových barů, čajovny, restaurace s odnosem jídel s sebou.  
(511) 30, 40, 43

(540)

VALERIS  
RODINNÁ KÁVA S PŘÍBĚHEM



(593) Obrazová

(111) **390377**  
(220) 07.10.2021  
(320) 07.10.2021  
(442) 10.11.2021  
(151) 16.02.2022  
(730) **Tvůrci Nové Země s.r.o.**, Krtely 64, Malovice, 38411, CZ  
(740) Jindyne s.r.o., U Statku 77, Mnichovo Hradiště, Hněvousice, 29501  
(210) O-575045  
(591) Barevná  
(510) (16) tiskárenské výrobky, papírnické zboží a vzdělávací potřeby, tiskoviny; (41) vzdělávací služby v oblasti duchovního rozvoje, psaní textů a vydávání textů s výjimkou reklamních, poradenství, konzultační a informační činnost týkající se výše uvedených služeb ve třídě 41.  
(511) 16, 41  
(540)



(593) Obrazová

(111) **390378**  
(220) 07.10.2021  
(320) 07.10.2021  
(442) 10.11.2021  
(151) 16.02.2022  
(730) **Lazzari Simona**, Švehlova 3333/19, Praha 10, Záběhlice, 10600, CZ  
(740) Ing. Marcela Filipenská, Polní 302/32, Žďár nad Sázavou, Žďár nad Sázavou 2, 59102  
(210) O-575046  
(510) (16) učební a instruktážní pomůcky (kromě přístrojů), učebnice, knihy, tiskoviny, a to letáky, plakáty, pohlednice, katalogy, fotografie, kalendáře, tištěné certifikáty, osvědčení a diplomy, tištěné informační letáky,



vzdělávací publikace, tištěné propagační materiály; (35) obchodní informační služby dodávané online z počítačové databáze nebo z internetu, obchodní informace a rady pro spotřebitele (poradna pro spotřebitele), reklama, propagace a styk s veřejností, prodej polštářů, zavinovacích peřinek, hraček, kosmetiky, výživových doplňků a bytového textilu prostřednictvím e-shopu, maloobchodní prodej polštářů, zavinovacích peřinek, hraček, kosmetiky, výživových doplňků a bytového textilu, zprostředkování v oblasti obchodu a obchodních služeb s výrobky jako jsou polštáře, zavinovací peřinky, hračky, kosmetika, výživové doplňky a bytový textil; (41) vyučování, vzdělávání, školení, zábava, sportovní a kulturní činnosti, vzdělávací služby vztahující se k vaření, vedení online kurzů zaměřených na stravování, poskytování školení v oblasti zdravotní péče a výživy, instruktáž týkající se péče o tělo, vzdělávací služby v oblasti terapeutické léčby, sportovní a kulturní aktivity související s tělesným i duševním zdravím, sportovní a vzdělávací služby podporující psychomotorický vývoj dítěte, vedení a organizování praktických, instruktážních, výchovných i teoretických výcviků, konferencí, kongresů, webinářů, sympozií, koučink [školení], mentoring, organizování a vedení kurzů předporodní přípravy pro těhotné ženy, výuka plavání, sportovní a vzdělávací kurzy pro děti, nahrávání nosičů zvukových a (nebo) obrazových, tvorba, výroba audiovizuálních děl, publikování multimediálních materiálů on-line; (44) služby zdravotní péče, poradenství v oblasti porodu, dietní a výživové poradenství, terapeutické služby, psychoterapie pro kojence, poradenství v oblasti kojení, služby vyhledávání lékařských informací, informační služby týkající se zdravotní péče, poskytování informací týkajících se ošetrovatelských služeb, služby v oblasti poskytování lékařského vybavení, poskytování zařízení pro duševní rehabilitaci, poskytování cvičebních prostor a zařízení pro zdravotní rehabilitační účely, poskytování informací týkajících se zdravotní péče a služeb uvedených v této třídě prostřednictvím komunikačních médií, internetu a SMS zpráv; (45) osobní poradenské a sociální pečovatelské služby, služby doly.

(511) 16, 35, 41, 44, 45

(540)

**Simona Lazzari**

(592) Slovní

(111) **390379**

(220) 07.10.2021

(320) 07.10.2021

(442) 10.11.2021

(151) 16.02.2022

(730) **Střední škola a Základní škola, Vimperk, Nerudova 267, Nerudova 267, Vimperk, Vimperk II, 38501, CZ**

(740) JUDr. Martin Slobodník Ph.D., advokát, U Rybníčku 553, Prachatice, Prachatice II, 38301

(210) O-575054

(591) Barevná

(510) (38) telekomunikační služby, přenos videa na objednávku, radiokomunikace, rozhlasové vysílání, televizní vysílání, vysílání kabelové televize; (41) vzdělávání, školení, zábava, sportovní a kulturní činnost, poskytování hudby on-line bez možnosti stažení, poskytování televizních programů bez možnosti stažení prostřednictvím videa na objednávku, rozhlasová zábava, školní vzdělávání, televizní zábava

(511) 38, 41

(540)



**@pigon**  
TELEVIZNÍ STUDIO

(593) Obrazová

(111) **390380**

(220) 07.10.2021

(320) 07.10.2021

(442) 10.11.2021

(151) 16.02.2022

(730) **Střední škola a Základní škola, Vimperk, Nerudova 267, Nerudova 267, Vimperk, Vimperk II, 38501, CZ**

(740) JUDr. Martin Slobodník Ph.D., advokát, U Rybníčku 553, Prachatice, Prachatice II, 38301

(210) O-575055

(591) Barevná

(510) (38) telekomunikační služby, přenos videa na objednávku, radiokomunikace, rozhlasové vysílání, televizní vysílání, vysílání kabelové televize; (41) vzdělávání, školení, zábava, sportovní a kulturní činnost, poskytování hudby on-line bez možnosti stažení, poskytování televizních programů bez možnosti stažení prostřednictvím videa na objednávku, rozhlasová zábava, školní vzdělávání, televizní zábava

(511) 38, 41

(540)



**@pigon**  
TELEVIZNÍ STUDIO

(593) Obrazová

(111) **390381**

(220) 08.10.2021

(320) 08.10.2021

(442) 10.11.2021

(151) 16.02.2022

(730) **SYNPRO, s.r.o., Hlavní 406, Dolní Bojanovice, 69617, CZ**

(740) KANIA, SEDLÁK, SMOLA, s.r.o., Mendlovo náměstí 907/1a, Brno, Staré Brno, 60300

(210) O-575067

(591) Barevná

(510) (7) zemědělské, zahradnické a lesnické stroje a přístroje, zemědělské stroje na sekání trávy, zemědělské stroje na seti, zemědělské stroje na hnojení, zemědělské stroje na orbu, zemědělské stroje na kultivaci, zemědělské rozstříkovací stroje, kombajny (zemědělské stroje), válce (traktorem tažené zemědělské zařízení), zahradní traktory na sečení trávníku, secí stroje k tažení za traktory, nástroje na obdělávání půdy pro zemědělské potřeby, stroje pro použití ve vinařství, zametací stroje, motorové pily, štěpkovače, motorové nůžky na zastřihování plotů, zemědělské fukary, fukary na zahradní odpad, vysokotlaké mycí stroje, podlahové mycí stroje; (35) maloobchodní prodej zemědělských strojů a vybavení, velkoobchodní prodej zemědělských strojů a vybavení, prodej zemědělských, zahradnických a lesnických strojů a přístrojů, prodej zemědělských strojů na sekání trávy, prodej zemědělských strojů na seti, prodej zemědělských strojů na hnojení, prodej zemědělských strojů na orbu, prodej zemědělských strojů na kultivaci, prodej zemědělských rozstříkovacích strojů, prodej kombajnů (zemědělských strojů), prodej válců (traktorem tažených zemědělských zařízení), prodej zahradních traktorů na sečení trávníku, prodej secích strojů k tažení za traktory, prodej nástrojů na obdělávání půdy pro zemědělské potřeby, prodej motorových pil, prodej motorových nůžek na zastřihování plotů, prodej štěpkovačů, prodej mulčovačů, prodej strojů pro použití ve vinařství, prodej opěrných konstrukcí pro vinice, prodej hnojiv, prodej náhradních dílů pro zemědělské stroje a nástroje, prodej zametacích strojů, prodej fukarů a vysavačů, prodej vysokotlakých čisticích strojů, prodej podlahových mycích strojů, prodej úklidových pomůcek, prodej dezinfekčních prostředků a mýdel, reklamní, marketingové a propagační služby, produktový marketing; (37) instalace, údržba a opravy strojů, opravy a údržba zemědělských strojů a nářadí, opravy a údržba žacíích strojů a zařízení, opravy a údržba strojů a přístrojů na kultivaci půdy, poskytování informací vztahujících se k opravám a údržbě zemědělských strojů a náčiní, údržba čisticích strojů, opravy a údržba elektrických strojů na čištění podlah.

(511) 7, 35, 37

(540)



(593) Obrazová

(111) **390382**

(220) 08.10.2021

(320) 08.10.2021

(442) 10.11.2021

(151) 16.02.2022

(730) **H&H Liberec s.r.o.**, nám. Míru 1352/6, Liberec, Liberec XIV-Ruprechtice, 46014, CZ

(740) PatentCentrum Sedlák & Partners s.r.o., Okružní 2824, České Budějovice, České Budějovice 3, 37001

(210) O-575071

(510) (39) doprava a přeprava zboží, rozvoz jídel; (43) služby zajišťující stravování a nápoje, služby barů, služby spojené s provozováním pohostinství, restaurací, bufetů, bistra a podniků rychlého občerstvení, restaurační služby (stravování), příprava hotových jídel, samoobslužné restaurace, přechodné stánky na trzích.

(511) 39, 43

(540)



(593) Obrazová

(111) **390383**

(220) 08.10.2021

(320) 08.10.2021

(442) 10.11.2021

(151) 16.02.2022

(730) **VERDIGRIS s.r.o.**, Českomoravská 1181/23, Praha 9, Libeň, 19000, CZ

(740) KUBEČKA & PROKOP, advokátní kancelář s. r. o., Mgr. František Kubečka, advokát, Kladská 1489/5, Praha 2, Vinohrady, 12000

(210) O-575080

(591) Barevná

(510) (7) šicí stroje, zařízení šicích strojů, cívky k šicím strojům, patky k šicím strojům; (8) nůžky, krejčovské nůžky; (23) vlákna, nitě, příze; (26) šicí potřeby, šicí soupravy, jehly na šití, jehly navlékací, jehly do šicích strojů, schránky na šicí potřeby; (35) velkoobchodní prodej šicích potřeb, maloobchodní prodej šicích potřeb.

(511) 7, 8, 23, 26, 35

(540)



(593) Obrazová

(111) **390384**

(220) 11.10.2021

(320) 11.10.2021

(442) 10.11.2021

(151) 16.02.2022

(730) **Altnet s.r.o.**, Vikova 473, Slaný, 27401, CZ

(210) O-575088

(591) Barevná

(510) (9) informační technologie a audiovizuální, multimediální a fotografické přístroje; (38) poskytování a pronájem telekomunikačních zařízení a vybavení, síťové telekomunikační služby; (42) služby IT.

(511) 9, 38, 42

(540)



(593) Obrazová

(111) **390385**

(220) 11.10.2021

(320) 11.10.2021

(442) 10.11.2021

(151) 16.02.2022

(730) **LANIT PLAST, s.r.o.**, Chomutovice 38, Popovičky, 25101, CZ

(210) O-575091

(510) (6) kovové skleníky, kovové rámy skleníků, konstrukce kovových skleníků, kovové skleníky přenosné i nepřenosené, kovové prefabrikované skleníky, skleníkové konstrukce (kovové), kovové rámy pro skleníky (konstrukce), skleníky jako pevné kovové konstrukce, kovové skleníky jako pevné stavební konstrukce, montované domy kovové, kovové montované domy (stavebnice), montované domy (soupravy) kovové, kovové přístřešky nad vchodem (konstrukce), kovové pergoly, kovové dveře, vrata, okna a okenní kryty, kovové přenosné skleníky pro použití v domácnosti, přenosné kovové stavby, kovové stavby (přenosené) pro umístění toalet; (17) extrudované polyethylenové fólie k výrobě skleníků, těsnění, těsnicí materiál a materiál na výplně, izolační materiály na střechy, izolační materiály pro stavebnictví, izolační materiály ze skelných vláken pro použití ve stavebnictví, izolační podlahové krytiny; (19) nekovové skleníky, nekovové přenosné skleníky, nekovové skleníkové rámy, modulární skleníky nekovové, prefabrikované skleníky nekovové, skleníky vyrobené ze dřeva, nekovové mobilní skleníky pro domácí použití, montované domy (soupravy) nekovové, nekovové přístřešky nad vchodem (konstrukce), nízké tunelové fóliovníky (nekovové nebo s nekovovým rámem) pro ochranu rostlin, nekovové pergoly, nekovové stavební a konstrukční materiály a prvky, izolační sklo, izolační sklo pro stavebnictví, tepelně izolační sklo pro použití ve stavebnictví, nekovové konstrukce a přenosné stavební prvky, konstrukce skleníků z nekovových materiálů, nekovové střešní krytiny, střešní krytiny nekovové, obsahující solární články, přenosné stavby nekovové, nekovové přenosné stavby se záchodem, nekovové přenosné stavby obsahující kuchyňské zařízení, přenosné dřevěné stavby, montované domy (sestavy) ze dřeva.

(511) 6, 17, 19

(540)

**AMUR**

(592) Slovní

(111) **390386**

(220) 11.10.2021

(320) 11.10.2021

(442) 10.11.2021

(151) 16.02.2022

(730) **LANIT PLAST, s.r.o.**, Chomutovice 38, Popovičky, 25101, CZ

(210) O-575092

(510) (6) kovové skleníky, kovové rámy skleníků, konstrukce kovových skleníků, kovové skleníky přenosné i nepřenosené, kovové prefabrikované skleníky, skleníkové konstrukce (kovové), kovové rámy pro skleníky (konstrukce), skleníky jako pevné kovové konstrukce, kovové skleníky jako pevné stavební konstrukce, montované domy kovové, kovové montované domy

(stavebnice), montované domy (soupravy) kovové, kovové přístřešky nad vchodem (konstrukce), kovové pergoly, kovové dveře, vrata, okna a okenní kryty, kovové přenosné skleníky pro použití v domácnosti, přenosné kovové stavby, kovové stavby (přenosené) pro umístění toalet; (17) extrudované polyethylenové fólie k výrobě skleníků, těsnění, těsnicí materiál a materiál na výplně, izolační materiály na střechy, izolační materiály pro stavebnictví, izolační materiály ze skelných vláken pro použití ve stavebnictví, izolační podlahové krytiny; (19) nekovové skleníky, nekovové přenosné skleníky, nekovové skleníkové rámy, modulární skleníky nekovové, prefabrikované skleníky nekovové, skleníky vyrobené ze dřeva, nekovové mobilní skleníky pro domácí použití, montované domy (soupravy) nekovové, nekovové přístřešky nad vchodem (konstrukce), nízké tunelové fóliovníky (nekovové nebo s nekovovým rámem) pro ochranu rostlin, nekovové pergoly, nekovové stavební a konstrukční materiály a prvky, izolační sklo, izolační sklo pro stavebnictví, tepelně izolační sklo pro použití ve stavebnictví, nekovové konstrukce a přenosné stavební prvky, konstrukce skleníků z nekovových materiálů, nekovové střešní krytiny, střešní krytiny nekovové, obsahující solární články, přenosné stavby nekovové, nekovové přenosné stavby se záchodem, nekovové přenosné stavby obsahující kuchyňské zařízení, přenosné dřevěné stavby, montované domy (sestavy) ze dřeva.

(511) 6, 17, 19

(540)

**DOMIK**

(592) Slovní

(111) **390387**

(220) 11.10.2021

(320) 11.10.2021

(442) 10.11.2021

(151) 16.02.2022

(730) **LANIT PLAST, s.r.o.**, Chomutovice 38, Popovičky, 25101, CZ

(210) O-575093

(510) (6) kovové skleníky, kovové rámy skleníků, konstrukce kovových skleníků, kovové skleníky přenosné i nepřenosené, kovové prefabrikované skleníky, skleníkové konstrukce (kovové), kovové rámy pro skleníky (konstrukce), skleníky jako pevné kovové konstrukce, kovové skleníky jako pevné stavební konstrukce, montované domy kovové, kovové montované domy (stavebnice), montované domy (soupravy) kovové, kovové přístřešky nad vchodem (konstrukce), kovové pergoly, kovové dveře, vrata, okna a okenní kryty, kovové přenosné skleníky pro použití v domácnosti, přenosné kovové stavby, kovové stavby (přenosené) pro umístění toalet; (17) extrudované polyethylenové fólie k výrobě skleníků, těsnění, těsnicí materiál a materiál na výplně, izolační materiály na střechy, izolační materiály pro stavebnictví, izolační materiály ze skelných vláken pro použití ve stavebnictví, izolační podlahové krytiny; (19) nekovové skleníky, nekovové přenosné skleníky, nekovové skleníkové rámy, modulární skleníky nekovové, prefabrikované skleníky nekovové, skleníky vyrobené ze dřeva, nekovové mobilní skleníky pro domácí použití, montované domy (soupravy) nekovové, nekovové přístřešky nad vchodem (konstrukce), nízké tunelové fóliovníky (nekovové nebo s nekovovým rámem) pro ochranu rostlin, nekovové pergoly, nekovové stavební a konstrukční materiály a prvky, izolační sklo, izolační sklo pro stavebnictví, tepelně izolační sklo pro použití ve stavebnictví, nekovové konstrukce a přenosné stavební prvky, konstrukce skleníků z nekovových materiálů, nekovové střešní krytiny, střešní krytiny nekovové, obsahující solární články, přenosné stavby nekovové, nekovové přenosné stavby se záchodem, nekovové přenosné stavby obsahující kuchyňské zařízení, přenosné dřevěné stavby, montované domy (sestavy) ze dřeva.

(511) 6, 17, 19

(540)

**DUGA**

(592) Slovní

(111) **390388**

(220) 11.10.2021

(320) 11.10.2021

(442) 10.11.2021

(151) 16.02.2022

(730) **LANIT PLAST, s.r.o.**, Chomutovice 38, Popovičky, 25101, CZ

(210) O-575094

(510) (6) kovové skleníky, kovové rámy skleníků, konstrukce kovových skleníků, kovové skleníky přenosné i nepřenosené, kovové prefabrikované skleníky, skleníkové konstrukce (kovové), kovové rámy pro skleníky (konstrukce), skleníky jako pevné kovové konstrukce, kovové skleníky jako pevné stavební konstrukce, montované domy kovové, kovové montované domy

(stavebnice), montované domy (soupravy) kovové, kovové přístřešky nad vchodem (konstrukce), kovové pergoly, kovové dveře, vrata, okna a okenní kryty, kovové přenosné skleníky pro použití v domácnosti, přenosné kovové stavby, kovové stavby (přenosné) pro umístění toalet; (17) extrudované polyethylenové fólie k výrobě skleníků, těsnění, těsnicí materiál a materiál na výplně, izolační materiály na střechy, izolační materiály pro stavebnictví, izolační materiály ze skelných vláken pro použití ve stavebnictví, izolační podlahové krytiny; (19) nekovové skleníky, nekovové přenosné skleníky, nekovové skleníkové rámy, modulární skleníky nekovové, prefabrikované skleníky nekovové, skleníky vyrobené ze dřeva, nekovové mobilní skleníky pro domácí použití, montované domy (soupravy) nekovové, nekovové přístřešky nad vchodem (konstrukce), nízké tunelové fóliovníky (nekovové nebo s nekovovým rámem) pro ochranu rostlin, nekovové pergoly, nekovové stavební a konstrukční materiály a prvky, izolační sklo, izolační sklo pro stavebnictví, tepelně izolační sklo pro použití ve stavebnictví, nekovové konstrukce a přenosné stavební prvky, konstrukce skleníků z nekovových materiálů, nekovové střešní krytiny, střešní krytiny nekovové, obsahující solární články, přenosné stavby nekovové, nekovové přenosné stavby se záchodem, nekovové přenosné stavby obsahující kuchyňské zařízení, přenosné dřevěné stavby, montované domy (sestavy) ze dřeva.

(511) 6, 17, 19

(540)

(592) Slovní

**MARDUK**

(111) **390389**

(220) 11.10.2021

(320) 11.10.2021

(442) 10.11.2021

(151) 16.02.2022

(730) **Solitea, a.s.**, Drobného 555/49, Brno, Ponava, 60200, CZ

(740) Kania, Sedlák, Smola, s.r.o., Mendlovo náměstí 907/1a, Brno, Staré Brno, 60300

(210) O-575097

(591) Barevná

(510) (9) software; (42) služby spojené se softwarem, navrhování a vývoj počítačového softwaru, služby poskytované v souvislosti se zaváděním a používáním softwaru, tvorba, instalace, údržba a aktualizace softwaru.

(511) 9, 42

(540)



(593) Obrazová

(111) **390390**

(220) 11.10.2021

(320) 11.10.2021

(442) 10.11.2021

(151) 16.02.2022

(730) **Řehák David Mgr., advokát**, Holečkova 100/9, Praha 5, Smíchov, 15000, CZ

(210) O-575100

(591) Barevná

(510) (35) administrativní činnost a řízení advokátní kanceláře, marketing v oblasti průmyslových a duševních práv; (41) odborné vzdělávání v oblasti práva; (45) činnost advokátní kanceláře, výkon advokacie, právní poradenství v oblasti podnikání a obchodu, mimosoudní řešení sporů, mediace, služby související s ochranou duševního vlastnictví, konzultační služby v oblasti duševního vlastnictví, konzultační služby v oblasti licencování nehmotného majetku, ověřování podpisů.

(511) 35, 41, 45

(540)



(593) Obrazová

(111) **390391**

(220) 11.10.2021

(320) 11.10.2021

(442) 10.11.2021

(151) 16.02.2022

(730) **de-park s.r.o.**, Trotinka 397, Miletín, 50771, CZ

(740) Advokátní kancelář CINK a partneři, s.r.o., JUDr. Ing. Pavel Cink LL.M., advokát, Veleslavínova 363/33, Plzeň, Vnitřní Město, 30100

(210) O-575101

(591) Barevná

(510) (16) oděvní stříhy, výšivkové vzory (šablony), krejčovské stříhy; (24) látky, látky v roli, látky na oděvy, úplet, tkaniny, tkaniny na záclony a závěsy, tkaniny na povlečení, tkaniny s povrchovou úpravou, bavlněné tkaniny, vlněné tkaniny, tkaniny elastické, vyčesávané tkaniny, krepové tkaniny, polyesterové tkaniny, nylonové tkaniny, potištěné tkaniny, síťové tkaniny, flauš z tkaniny, tkaniny z pogumované příze, mušelín, textilní závěsová šňůra; (26) galanterie, nášivky [galanterie], háčky [textilní galanterie], střapce [textilní galanterie], trapece [galanterie zboží], rozety [textilní galanterie], stuhy [textilní galanterie], nášivky [textilní galanterie], záplaty nažehlovací jako textilní ozdoby (galanterie), korálky jiné než pro výrobu šperků (galanterie), příslušenství a doplňky oblečení (galanterie), šicí potřeby a ozdobné textilní výrobky, knoflíky, ozdobné knoflíky, knoflíky na košile, krajka, zapínání do oděvů, druky, zavírací špendlíky, elastické stuhy, hedvábné stuhy, sametové stuhy, jehly, zipy, suché zipy, plastové zipy, výšivky, vlněné šňůrky, šňůrky do oděvů, lemovací šňůrky do oděvů, kroucené šňůrky na oděvy, ozdobné šňůrky na oděvy.

(511) 16, 24, 26

(540)



(593) Obrazová

(111) **390392**

(220) 11.10.2021

(320) 11.10.2021

(442) 10.11.2021

(151) 16.02.2022

(730) **INFLATECH s.r.o.**, č. p. 54, Malšovice, 40502, CZ

(210) O-575107

(510) (28) sportovní potřeby a vybavení.

(511) 28

(540)

**RONDAT**

(592) Slovní

(111) **390393**

(220) 11.10.2021

(320) 11.10.2021

(442) 10.11.2021

- (151) 16.02.2022  
(730) **M Computers s.r.o.**, Úlehlova 3100/10, Brno, Líšeň, 62800, CZ  
(740) AK Jan Bárta s.r.o., advokátní kancelář, JUDr. Jan Bárta, advokát, Kaprova 42/14, Praha 1, Staré Město, 11000  
(210) O-575109  
(510) (9) podcasty, videozáznamy, podcasty ke stažení, interaktivní video software, vzdělávací software, software virtuální reality pro vzdělávání; (35) obchodní poradenství vztahující se ke správě informačních technologií, obchodní poradenské služby týkající se používání počítačů, obchodní poradenské služby vztahující se k výběru počítačů, maloobchodní prodej zařízení v oblasti informačních technologií, maloobchodní služby v oboru počítačového softwaru, maloobchodní služby v souvislosti s přenosnými počítači, maloobchodní služby týkající se mobilních telefonů, chytrých hodinek, chytrých telefonů, domácích elektronických zařízení, domácích elektrických zařízení, maloobchodní služby v souvislosti s počítačovým hardwarem, velkoobchodní prodej a služby v oblasti informačních technologií, mobilních telefonů, chytrých hodinek, domácích elektronických zařízení, počítačového softwaru, hardware, přenosných počítačů, stolních počítačů, audiovizuálních zařízení; (38) přenos podcastů, streaming videomateriálu na internetu, vysílání video a audio programů prostřednictvím internetu, videovysílání, podcasting, streaming audio a video materiálů na internetu; (41) poskytování zábavy prostřednictvím podcastů, tvorba (psaní) vzdělávacího obsahu pro podcasty, produkce zvukových a video záznamů, produkce podcastů, výroba audio zábavy, publikování multimediálních materiálů on-line, informace o vzdělávání

(511) 9, 35, 38, 41

(540)

### M Talks

(592) Slovní

- (111) **390394**  
(220) 13.10.2021  
(320) 13.10.2021  
(442) 10.11.2021  
(151) 16.02.2022  
(730) **Tichý Tomáš**, Třebsín 100, Krňany, 25744, CZ  
(740) PatentCentrum Sedlák & Partners s.r.o., Okružní 2824, České Budějovice, České Budějovice 3, 37001  
(210) O-575150  
(510) (35) činnost propagační, reklamní a inzertní, organizování výstav a kulturních a společenských akcí ke komerčním a reklamním účelům, distribuce propagačních tiskovin v oblasti kultury, distribuce prospektů, pronájem reklamních ploch, obchodní administrativa, marketing, předvádění pro reklamní účely a podporu prodeje, předprodej vstupenek; (41) organizování a pořádání kulturních, hudebních, vzdělávacích, zábavných a sportovních akcí a soutěží, služby pro oddech, rekreaci a relaxaci; (43) stánky rychlého občerstvení, zajištění stravování při společenských akcích, poskytování ubytování.

(511) 35, 41, 43

(540)

### Třebsínské zvonění

(592) Slovní

- (111) **390395**  
(220) 18.10.2021  
(320) 18.10.2021  
(442) 10.11.2021  
(151) 16.02.2022  
(730) **IPM - Lösungen aus Stahl s.r.o.**, Václavské náměstí 808/66, Praha 1, Nové Město, 11000, CZ

- (740) PatentCentrum Sedlák & Partners s.r.o., Okružní 2824, České Budějovice, České Budějovice 3, 37001

(210) O-575235

- (510) (11) elektrická kamna, přístroje pro topení a vaření, topné systémy pro využití v domácnosti, kamna na topení, kamna, pece a sporáky na tuhá paliva, krby, plynová kamna, příslušenství kamen, krbů, pecí a sporáků na tuhá paliva, šamot pro kamna a krby, krbové vložky, grily, kouřovody, komínové klapky, příslušenství krbů, výměníky, ohříváče vody, termostatické regulační ventily a regulační technika související s vytápěním; (37) opravy, montáž a servis přístrojů pro topení, kamen, pecí, sporáků na tuhá paliva, elektrických kamen a krbů.

(511) 11, 37

(540)



(593) Obrazová

- (111) **390396**  
(220) 08.09.2021  
(320) 08.09.2021  
(442) 20.10.2021  
(151) 22.02.2022  
(730) **Big Shock s.r.o.**, Na viničních horách 1831/16, Praha 6, Dejvice, 16000, CZ  
(740) JUDr. Aleš Zábřeh, advokát, Na Beránce 57/2, Praha 6, Dejvice, 16000  
(210) O-574536  
(591) Barevná  
(510) (5) nápoje pro léčebné účely, a to s obsahem lecitinu, vitamínů a jiných posilujících látek, iontové a energetické nápoje pro léčebné účely, potraviny a dietetické výrobky pro léčebné účely; (30) káva, ledová káva, kávové náhražky, kávové nápoje, kávové příchutě, kakao, čaje, cukrovinky, zmrzlina, čokoláda a čokoládové tyčinky, žvýkačky, výrobky z obilnin zařazené v této třídě; (32) iontové a energetické nápoje, vody minerální (přírodní a umělé), šumivé nealkoholické nápoje, nealkoholické nápoje a limonády, nápoje ovocné a zeleninové, občerstvující nealkoholické nápoje, sirupy a jiné nealkoholické přípravky k přípravě nápojů.

(511) 5, 30, 32

(540)



(593) Obrazová

### Přehled zápisů ochranných známek se změnou ve vztahu ke zveřejněným přihláškám

Kapitola obsahuje údaje o ochranných známkách zapsaných na základě ustanovení § 28 odst. 1 zákona č. 441/2003 Sb., u kterých došlo ke změně údajů oproti zveřejněné přihlášce ochranné známky.

Číselný přehled (111)	
390306	390308

## Zápisy ochranných známek se změnou ve vztahu ke zveřejněným přihláškám

(111) **390306**  
(220) 02.07.2018  
(320) 02.07.2018  
(442) 05.09.2018  
(151) 16.02.2022  
(540)



(593) Obrazová  
(730) **Daczická Kateřina Ing.**, Vítězná 550/8, Praha 1, Malá Strana, 11800, CZ  
(740) Advokátní kancelář Těmín, s.r.o., JUDr. Tomáš Těmín Ph.D., advokát, Karlovo náměstí 559/28, Praha 2  
(510) (16) knihy, papír a lepenka, tiskárenské výrobky, potřeby pro vazbu knih, fotografie, papírnické zboží a kancelářské potřeby (s výjimkou nábytku), lepidla pro kancelářské potřeby nebo pro domácnost, potřeby pro rýsování a kreslení a potřeby pro umělce, malířské štětce, tištěné instruktážní a výukové materiály, plastové archy zařazené v této třídě, fólie a sáčky pro

balení a obaly zařazené v této třídě, tiskařské typy, štočky; (41) vzdělávání, školení, zábava, sportovní a kulturní činnosti.

(591) Barevná  
(511) 16, 41  
(210) O-549056

(111) **390308**  
(220) 01.10.2019  
(320) 01.10.2019  
(442) 23.10.2019  
(151) 16.02.2022  
(540)

### Acqua di Praga

(592) Slovní  
(730) **Jílek Michaela Mgr.**, Sportovní 1265/4, Praha 10, Vršovice, 10100, CZ  
(740) Mgr. Martin Heřmánek, Panská 891/5, Praha 1, Nové Město, 11000  
(510) (3) neléčivé kosmetické a toaletní přípravky, neléčivé přípravky pro ústní hygienu, parfumerní výrobky, éterické oleje, bělicí přípravky a další prací prostředky, přípravky na čištění, leštění, drhnutí a broušení; (5) farmaceutika, léčebné a veterinární přípravky, hygienické přípravky pro zdravotnické účely, dietetické potraviny a přípravky upravené pro léčebné či veterinární účely, potraviny pro kojence a batolata, potravinové doplňky pro lidskou spotřebu a zvířata, náplasti, obvazové materiály a krytí, materiály pro plombování zubů, dentální vosky, dezinfekční přípravky, přípravky na hubení škůdců, fungicidy, herbicidy.  
(511) 3, 5  
(210) O-558829

### Ochranné známky zrušené a prohlášené za neplatné

Tato kapitola obsahuje údaje o rozhodnutích o zrušení ochranné známky na základě ustanovení § 31 zákona č. 441/2003 Sb. nebo o prohlášení ochranné známky za neplatnou na základě ustanovení § 32 zákona č. 441/2003 Sb. Existuje-li důvod zrušení/prohlášení ochranné známky za neplatnou pouze ve vztahu k některým z výrobků nebo služeb, Úřad ochrannou známku zruší/prohlásí za neplatnou pouze pro tyto výrobky nebo služby. Údaje o výsledku rozhodnutí (zrušení ochranné známky, částečné zrušení ochranné známky, prohlášení ochranné známky za neplatnou, prohlášení ochranné známky za částečně neplatnou) jsou uvedeny za datem právní moci rozhodnutí s názvem "Datum právní moci rozhodnutí/výsledek rozhodnutí".

(111) 351708

(540)

**Ninebot**

(592) Slovní

15.02.2022 / NABYTÍ P.M. - ZRUŠENÍ OZ





## Obnovy zápisu ochranných známek

(111) **92367**  
(220) 24.09.1942  
(151) 24.09.1942  
(540)

**YVEN**

(592) Slovní  
(730) **CALENDULA, a.s.**, Nová L'ubovňa 238 A, 065 11 Nová L'ubovňa, SK  
(740) JUDr. Aleš Zábrš, advokát, Na Beránce 57/2, Praha 6, Dejvice, 16000  
(510) Léčiva, lučební přípravky pro léčivé a zdravotní účely, farmaceutické drogy a přípravky, náplasti a obvazové látky, desinfekční prostředky, lučební výrobky pro vědecké účely, minerální vody, lihuprosté nápoje, zředitelná lázeňská soli, dietetické živiny.  
(511) 1, 5, 32  
(210) O-19438

(111) **165141**  
(220) 08.04.1982  
(151) 22.07.1982  
(540)

**SUMITOMO**

(592) Slovní  
(730) **SUMITOMO CHEMICAL CO., LTD.**, 2-7-1, Nihonbashi, Chuo-ku, Tokyo 103-6020, JP  
(740) Čermák a spol., JUDr. Karel Čermák jr., Ph.D., LL.M., advokát, Elišky Peškové 15/735, Praha 5, 15000  
(510) (5) výrobky farmaceutické, zvěrolékařské a zdravotnické, výrobky dietetické pro děti a nemocné, náplasti a obvazový materiál, hmoty určené k plombování zubů a na otisky zubů, dezinfekční prostředky, prostředky k hubení rostlinných a živočišných škůdců, antiparazitní látky.  
(511) 5  
(210) O-52634

(111) **165572**  
(220) 30.06.1982  
(151) 20.01.1984  
(540)

**DUNLOP**

(592) Slovní  
(730) **Sumitomo Rubber Industries, Ltd.**, 6-9, 3-chome, Wakinohama-cho, Chuo-ku, Kobe, 651-0072, JP  
(740) Rott, Růžička & Guttmann a spol., Vyskočilova 1566, Praha 4, Michle, 14000  
(510) (28) hry a hračky, tenisové rakety a rámy, tenisové míčky, obaly na tenisové rakety, pouzdra pro tenisové rakety, stoly pro stolní tenis, pátky pro stolní tenis, míčky pro stolní tenis, příslušenství pro stolní tenis, rakety a rámy pro míčové hry, míče pro tyto hry, badmintonové rakety, golfové hole, vaky a příslušenství, šipky a terčové desky pro tyto šipky, fotbalové míče.  
(511) 28  
(210) O-52734

(111) **173716**  
(220) 16.06.1992  
(151) 27.09.1993  
(540)



(594) Kombinovaná  
(591) Barevná  
(730) **QUESTA, spol. s r.o.**, Šperlova 325/5, Praha 4, Chodov, 14900, CZ  
(740) Čermák a spol., JUDr. Karel Čermák Ph.D., LL.M., Elišky Peškové 735/15, Praha 5, Smíchov, 15000  
(510) Odborná poradenská činnost v oboru ekonomiky, daní, informačních systémů, organizace a řízení, auditorská činnost, vzdělávací činnost v oblasti hospodaření a podnikání.

(511) 35, 41, 42  
(210) O-69310

(111) **173911**  
(220) 26.08.1992  
(151) 02.11.1993  
(540)



(594) Kombinovaná  
(730) **Nakladatelství Naše rodina s.r.o.**, Nad Vinným potokem 1148/4, Praha 10, Vršovice, 10100, CZ  
(510) (16) periodické a neperiodické publikace; (41) vydavatelská činnost.  
(511) 16, 41  
(210) O-71104

(111) **175359**  
(220) 28.02.1992  
(151) 21.03.1994  
(540)



(594) Kombinovaná  
(730) **CHEPORT, spol. s.r.o.**, č. p. 93, Lhotsko, 76312, CZ  
(740) Ing. Zdeněk Kučera, Dlouhá 207, Slušovice, 76315  
(510) (3) desinfekční mycí roztoky.  
(511) 3  
(210) O-66880

(111) **175662**  
(220) 03.03.1992  
(151) 08.04.1994  
(540)



(594) Kombinovaná  
(730) **International Family Entertainment, Inc.**, 500 South Buena Vista Street, Burbank, CA, US  
(740) Čermák a spol., JUDr. Karel Čermák jr., Ph.D., LL.M., advokát, Elišky Peškové 15/735, Praha 5, 15000  
(510) Televizní vysílání, satelitní přenosy a kabelový rozvod televizních pořadů, dodávky domácích videopřístrojů.  
(511) 38, 39, 41  
(210) O-67030

(111) **175721**  
(220) 06.03.1992  
(151) 11.04.1994  
(540)



(593) Obrazová  
(730) **DELTA AIR LINES, INC.**, 1030 Delta Boulevard, Atlanta, GA, US  
(740) Všetečka Zelený Švorčík a partneři, advokátní a patentová kancelář, JUDr. Otakar Švorčík, advokát, Hálkova 1406/2, Praha 2, Nové Město, 12000  
(510) (39) služby pro leteckou dopravu pasažérů a nákladu.  
(511) 39  
(210) O-67097

(111) **175722**  
(220) 06.03.1992  
(151) 11.04.1994  
(540)

DELTA

(594) Slovní grafická  
(730) **DELTA AIR LINES, INC.**, 1030 Delta Boulevard, Atlanta, GA, US  
(740) Všetečka Zelený Švorčík a partneři, advokátní a patentová kancelář, JUDr. Otakar Švorčík, advokát, Hálkova 1406/2, Praha 2, Nové Město, 12000  
(510) (39) služby pro leteckou dopravu pasažérů a nákladu.  
(511) 39  
(210) O-67098

(111) **175737**  
(220) 24.03.1992  
(151) 14.04.1994  
(540)

PREVENTAN

(592) Slovní  
(730) **Neuraxpharm Bohemia s.r.o.**, náměstí Republiky 1078/1, Praha 1, Nové Město, 11000, CZ  
(740) Rott, Růžička & Guttman a spol., Vyskočilova 1566, Praha 4, Michle, 14000  
(510) (5) dietetikum.  
(511) 5  
(210) O-67456

(111) **175761**  
(220) 18.03.1992  
(151) 18.04.1994  
(540)

IMI

(592) Slovní  
(730) **IMI Plc**, Lakeside, Solihull Parkway, Birmingham Business Park, Birmingham B37 7XZ, GB  
(740) Všetečka Zelený Švorčík a partneři, advokátní a patentová kancelář, JUDr. Michal Havlík, advokát, Hálkova 1406/2, Praha 2, Nové Město, 12000  
(510) Kovy a jejich slitiny, výrobky z kovů, které nejsou obsaženy v jiných třídách; nářadí a nástroje a jejich součásti, motory, válce a výměníky tepla jako součásti strojů, zvedáky, filtry, ventily, hydraulické a pneumatické spojky, olejové chladiče, tlakové nádoby, pumpy, radiátory a regulátory pro vedení tlačeního vzduchu, kompresory, stroje pro přípravu, uskladnění a rozvádění nápojů, stroje na výrobu ledu, ovládací a naváděcí zařízení pro automatické soubory a obráběcí stroje, části a součásti všech shora

uvedených zařízení, strojů a motorů; elektrické, elektronické signalizační, měřicí, vážicí a hlídací přístroje a nástroje, elektrické kabely a supervodiče, elektrické instalace, ventily zařazené do třídy 9, jiskrojemy, brusné kotouče, computerové programy, části a součásti shora uvedeného zařízení; instalace a zařízení pro osvětlování, topení, výrobu páry, úpravu vzduchu, chlazení, čištění a ventilaci, zásobování vodou a pro sanitární účely, části a součásti shora uvedených zařízení; části a doplňky pro motorová pozemní vozidla, plavidla a letadla; střelivo a projektily a jejich části a součásti, výbušné látky, náboje a rozbušky; drahé kovy a jejich slitiny a výrobky z nich, mince a mincovní předrobky, medaile a znaky, medailony; izolační materiály, plastické materiály ve formě rour, trubek, bloků, tyčí a profilů pro užití ve výrobě, hadice a tvarovky; roury a tvarovky z nich, trubkové sestavy, roury (vše zařazené do tř. 19), stavební materiál zcela nebo v podstatě nekovový.

(511) 6, 7, 9, 11, 12, 13, 14, 17, 19  
(210) O-67339

(111) **175823**  
(220) 15.04.1992  
(151) 20.04.1994  
(540)

SNICKERS

(592) Slovní  
(730) **Mars Czech s.r.o.**, Michelská 1552/58, Praha 4, Michle, 14100, CZ  
(740) PATENTSERVIS Praha a.s., Na Podkovce 281/10, Praha 4, Podolí, 14700  
(510) (30) káva, čaj, kakao, cukr, rýže a rýžové výrobky, kávové náhražky, obilniny a obilné přípravky, chléb, sušenky, koláče, dorty a cukrářské výrobky, bonbony, bonbonové tyčinky, müsli tyčinky, čokoláda a čokoládové výrobky, tekutá čokoláda, nelékařské bonbony, mražená lízátka, zmrzliny a mražené sladkosti, nápoje v prášku, přesnídávky a potraviny a suroviny pro přípravu hotových jídel a omáček, pokud jsou zařazeny v této třídě.

(511) 30  
(210) O-67985

(111) **176633**  
(220) 25.08.1992  
(151) 20.05.1994  
(540)

SIGMET

(592) Slovní  
(730) **Sigmat spol. s r.o.**, tř. Kosmonautů 989/8, Olomouc, Hodolany, 77900, CZ  
(740) Ing. Petr Soukup, patentový zástupce, tř. Svobody 43/39, Olomouc, 77900  
(510) Čistímy odpadních vod, modelové zařízení, zejména modely pro výrobu odlitků a formy pro výrobu plastů.  
(511) 6, 20  
(210) O-71084

(111) **176634**  
(220) 25.08.1992  
(151) 20.05.1994  
(540)

SIGMET

(594) Slovní grafická  
(730) **Sigmat spol. s r.o.**, tř. Kosmonautů 989/8, Olomouc, Hodolany, 77900, CZ  
(740) Ing. Petr Soukup, patentový zástupce, tř. Svobody 43/39, Olomouc, 77900  
(510) Čistímy odpadních hmot, modelové zařízení, zejména modely pro výrobu odlitků a formy pro výrobu plastů.  
(511) 7, 20  
(210) O-71085

(111) **176855**  
(220) 24.04.1992  
(151) 25.05.1994  
(540)



(594) Kombinovaná  
(591) Barevná  
(730) **VAFO Brands s.r.o.**, K Brůdku 94, Chrášťany, 25219, CZ  
(740) Háek, Janeček & Švestka, Patentová a známková kancelář, Mgr. Jaroslav Švestka, U průhonu 827/5, Praha 7, Holešovice, 17000  
(510) (30) extrudované výrobky z celozrnné mouky.  
(511) 30  
(210) O-68156

(111) **176971**  
(220) 12.05.1992  
(151) 27.05.1994  
(540)



(594) Kombinovaná  
(730) **Vita International Limited**, Oldham Road, Middleton, Manchester, M24 2DB, GB  
(740) Rott, Růžička & Guttman, Patentové, známkové a advokátní kanceláře, JUDr. Vladimír Rott, patentový zástupce, Vyskočilova 1566, Praha 4, Michle, 14000  
(510) Pěnová pryž, pěnové plasty, pěnové materiály, izolační tkaniny, izolační plst, těsnění, výplňové a ucpávkové materiály z pryže nebo plastů; matrace, polštáře /ne pro operační nebo léčebné účely/, podušky z celočalounického materiálu a čalounické části nábytku, vše vyrobeno z pěnové pryže, pěnových plastů a pěnových materiálů.  
(511) 17, 20  
(210) O-68508

(111) **177084**  
(220) 18.08.1992  
(151) 02.06.1994  
(540)

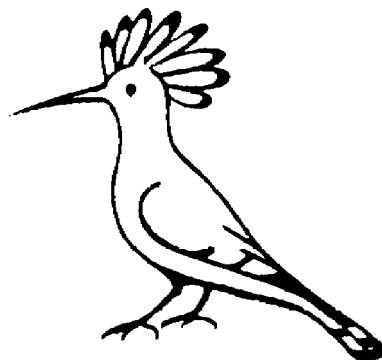

(593) Obrazová  
(730) **Duděk Jan**, Vášova 343/10, Praha 10, Kolovraty, 10300, CZ  
(510) (3) přírodní kosmetické přípravky.  
(511) 3  
(210) O-70951

(111) **177607**  
(220) 24.02.1992  
(151) 20.06.1994  
(540)

**BRACH'S**

(592) Slovní  
(730) **Farley's & Sathers Candy Company, Inc.**, P.O.Box 28, One Sather Plaza, Round Lake, MN, US  
(740) Rott, Růžička & Guttman a spol., Vyskočilova 1566, Praha 4, Michle, 14000  
(510) (30) cukrářské výrobky, zejména bonbóny, cukrovinky.  
(511) 30  
(210) O-66772

(111) **177645**  
(220) 04.03.1992  
(151) 23.06.1994  
(540)

**ABRAT**

(592) Slovní  
(730) **TOLMAN A TOLMAN s.r.o.**, Roztoky 137, Křivoklát, 27023, CZ  
(510) (3) tekutý čisticí abrazivní prostředek.  
(511) 3  
(210) O-67042

(111) **177646**  
(220) 04.03.1992  
(151) 23.06.1994  
(540)

**SITOL**

(592) Slovní  
(730) **TOLMAN A TOLMAN s.r.o.**, Roztoky 137, Křivoklát, 27023, CZ  
(510) (3) cídiclo na kovy a sklo.  
(511) 3  
(210) O-67043

(111) **177679**  
(220) 07.04.1992  
(151) 27.06.1994  
(540)

**CALCMAVIT**

(592) Slovní  
(730) **VITAR, s.r.o.**, třída Tomáše Bati 385, Zlín, Louky, 76302, CZ  
(740) JUDr. Lucie Miklová, advokátka, tř. T. Bati 385, Zlín, 76302  
(510) (5) vitamínový přípravek.

(511) 5  
(210) O-67798

(111) **177762**  
(220) 04.03.1992  
(151) 27.06.1994  
(540)

### CLUB

(592) Slovní  
(730) **United Biscuits (UK) Limited**, Hayes Park, Hayes End Road, Hayes, Middlesex UB4 8EE, GB  
(740) KOREJZOVA LEGAL v.o.s., JUDr. Petra Sauvage de Brantes, advokátka, Korunní 810/104, Praha 10, Vinohrady, 10100  
(510) (30) sušenky, cukrářské výrobky, pudinky, kreky, pekařské výrobky, obilné výrobky, cukrovinky neobsahující léčiva.  
(511) 30  
(210) O-67062

(111) **177844**  
(220) 17.11.1992  
(151) 28.06.1994  
(540)

### JAMI

(592) Slovní  
(730) **Jan Němec**, Kučerové 114, Praha 8, 18200, CZ  
(510) Výroba a opravy ortopedických vložek, protéz, ortéz, korzetů, inval. vozíků, strojů pro obsluhu invalidů, speciálních oděvů a bot pro tělesně postižené, zdravotnických pomůcek pro invalidy, kompenzačních prostředků, bioprotéz.  
(511) 5, 7, 8, 9, 10, 11, 12, 25, 37  
(210) O-73020

(111) **177880**  
(220) 10.03.1992  
(151) 29.06.1994  
(540)

### OASIS

(592) Slovní  
(730) **SUMITOMO CHEMICAL CO., LTD.**, 2-7-1, Nihonbashi, Chuo-ku, Tokyo 103-6020, JP  
(740) Čermák a spol., JUDr. Karel Čermák jr., Ph.D., LL.M., advokát, Elišky Peškové 15/735, Praha 5, 15000  
(510) Chemikálie užívané pro výrobu herbicidů, fungicidů, insecticidů a přípravků k hubení plevelu a hmyzu; herbicidy, fungicidy, insecticidy, přípravky k hubení plevelu a hmyzu.  
(511) 1, 5  
(210) O-67133

(111) **177946**  
(220) 04.08.1992  
(151) 01.07.1994  
(540)



(594) Kombinovaná  
(730) **S.C.JOHNSON & SON, INC.**, společnost zřízená podle zákonů státu Wisconsin, 1525 Howe Street, Racine, WI, US  
(740) Všetěčka Zelený Švorčík a partneři, advokátní a patentová kancelář, JUDr. Pavel Zelený, advokát, Hálkova 1406/2, Praha 2, Nové Město, 12000  
(510) (5) prostředky k osvěžování vzduchu v motorových vozidlech.  
(511) 5  
(210) O-70679

(111) **178953**  
(220) 23.07.1992  
(151) 19.08.1994  
(540)

### RUTO

(592) Slovní  
(730) **TOLMAN A TOLMAN s.r.o.**, Roztoky 137, Křivoklát, 27023, CZ  
(510) (3) výrobek na mytí silně znečištěné pokožky, jiné mydlářské výrobky a detergenty.  
(511) 3  
(210) O-70472

(111) **179070**  
(220) 12.05.1992  
(151) 24.08.1994  
(540)

### VITAFOAM

(592) Slovní  
(730) **Vita International Limited**, Oldham Road, Middleton, Manchester, M24 2DB, GB  
(740) Rott, Růžička & Guttman, Patentové, známkové a advokátní kanceláře, JUDr. Vladimír Rott, patentový zástupce, Vyskočilova 1566, Praha 4, Michle, 14000  
(510) Pěnová pryž, pěnové plasty, pěnové materiály, izolační tkaniny, izolační plst, těsnění, výplňové a ucpávkové materiály z pryže nebo plastů, matrace, polštáře /ne pro operační nebo léčebné účely/, podušky z čalounického materiálu a čalounické části nábytku, vše vyrobeno z pěnové pryže, pěnových plastů a pěnových materiálů.  
(511) 17, 20  
(210) O-68509

(111) **179537**  
(220) 24.04.1992  
(151) 12.09.1994  
(540)



(594) Slovní grafická  
(730) **PRIME VELKOOBCHOD s.r.o.**, Křenová 478/72, Brno, Třitá, 60200, CZ  
(740) Kořistka Martin, CZ patentový zástupce, ETMA & EDA, Martin Kořistka, Karpatská 241/3, Brno, Starý Lískovec, 62500  
(510) Kadeřnické, manikúrní, pedikénní, kosmetické, parfumerní, masážní a vlásenkářské výrobky, zařízení a nástroje.  
(511) 3, 8, 11, 21, 26  
(210) O-68168

(111) **179939**  
(220) 25.06.1992  
(151) 27.09.1994  
(540)



(594) Kombinovaná  
(730) **Milan Škrabánek**, Velichovská 1701/9, Praha 5, 15500, CZ  
(510) (39) půjčovna automobilů.

(511) 39  
(210) O-69643

(111) **181018**  
(220) 06.10.1992  
(151) 18.11.1994  
(540)



(594) Slovní grafická  
(730) **Kosek Jiří Ing.**, V Zahradách 126/39, Ostrava, Poruba, 70800, CZ  
(740) Ing. Pavel Nádvozník s.r.o., Klínová 620/1, Ostrava, Hulváky, 70900  
(510) Výplňové hmoty pro opravy a renovaci strojních dílů a zařízení, odvěděče kondenzátu, hydraulická zařízení, čerpadla, transportní vozíky.  
(511) 1, 7, 12  
(210) O-72093

(111) **182947**  
(220) 24.04.1992  
(151) 21.02.1995  
(540)



(594) Slovní grafická  
(730) **HTC INVESTMENTS a.s.**, Lamačská cesta 3/B, 841 04 Bratislava, SK  
(740) INPARTNERS GROUP, Mgr. Simona Hejdová, advokátka, Tuřanka 1519/115a, Brno, Slatina, 62700  
(510) Výpočetní technika, pronájem výpočetní techniky, zřizování počítačových sítí, technicko-poradenské služby, servisní služby, školicí služby, výzkumná a vývojová činnost v oblasti výpočetní techniky, tvorba software.  
(511) 9, 37, 41, 42  
(210) O-68160

(111) **183867**  
(220) 18.03.1992  
(151) 04.04.1995  
(540)

**THE FAMILY CHANNEL**

(592) Slovní  
(730) **International Family Entertainment, Inc.**, 500 South Buena Vista Street, Burbank, CA, US  
(740) Čermák a spol., JUDr. Karel Čermák jr., Ph.D., LL.M., advokát, Elišky Peškové 15/735, Praha 5, 15000  
(510) Služby spojené s televizním vysíláním, služby spojené s kabelovým rozvodem televizního vysílání a distribuce domácího videa.  
(511) 38, 41  
(210) O-67341

(111) **184755**  
(220) 29.04.1992  
(151) 10.05.1995  
(540)

**L300**

(592) Slovní  
(730) **MITSUBISHI JIDOSHA KOGYO KABUSHIKI KAISHA**, 1-21, Shibaura 3-chome, Minato-ku, Tokyo 108-8410, JP  
(740) Čermák a spol., JUDr. Karel Čermák Ph.D., LL.M., advokát, Elišky Peškové 735/15, Praha 5, Smíchov, 15000  
(510) (12) motorová vozidla, jejich konstrukční součásti a příslušenství.  
(511) 12  
(210) O-68260

(111) **184756**  
(220) 29.04.1992  
(151) 10.05.1995  
(540)

**L200**

(592) Slovní  
(730) **MITSUBISHI JIDOSHA KOGYO KABUSHIKI KAISHA**, 1-21, Shibaura 3-chome, Minato-ku, Tokyo 108-8410, JP  
(740) Čermák a spol., JUDr. Karel Čermák Ph.D., LL.M., advokát, Elišky Peškové 735/15, Praha 5, Smíchov, 15000  
(510) (12) motorová vozidla, jejich konstrukční součásti a příslušenství.  
(511) 12  
(210) O-68261

(111) **188124**  
(220) 25.05.1992  
(151) 20.02.1996  
(540)



(594) Kombinovaná  
(730) **Svaz českých a moravských spotřebních družstev**, U Rajske zahrady 1912/3, Praha 3, Žižkov, 13000, CZ  
(510) (35) služby a pomoc při řízení obchodní činnosti, zejména spotřebních družstev včetně poskytování výhod v této oblasti pracovníkům a ostatním členům družstva, práce s využitím výpočetní techniky, služby v oblasti reklamy, propagace a aranžérské práce; (37) služby údržbářské a péče o materiálně technickou základnu družstva; (41) provozování činnosti středisek praktického vyučování; (42) projektové práce v oblasti koncepce a prognózy rozvoje spotřebního družstevnictví v závislosti na vývoji tržní ekonomiky, konzultační a poradenská činnost při zpracování finančních a všeobecně ekonomických analýz.  
(511) 35, 37, 41, 42  
(210) O-68782

(111) **194066**  
(220) 13.01.1993  
(151) 23.10.1996  
(540)



(594) Kombinovaná  
(730) **SMP CZ, a.s.**, Vyskočilova 1566, Praha 4, Michle, 14000, CZ  
(510) (6) zámečnické výrobky, velkoobjemové kontejnery; (19) stavební hmoty, vysokopevnostní betony, maltové směsi; (37) dopravní stavby, mosty betonové, ocelové, silnice živичné, betonové, mostní dílce z železového a předpjatého betonu, inženýrské stavby, protihlukové zdi, opěrné zdi, podchody, svodidlové zdi, silniční, podzemní parkoviště, podzemní kolektory, bytové a občanské stavby, průmyslové stavby, pronájem

stavebních strojů, opravy stavebních strojů, opravy motorových vozidel;  
(39) pronájem motorových vozidel, silniční motorová doprava; (42)  
projektová činnost pro výstavbu a opravy staveb dopravních, inženýrských,  
bytových, občanských a průmyslových.

(511) 6, 19, 37, 39, 42  
(210) O-74511

(111) **245218**  
(220) 11.09.2001  
(151) 24.06.2002  
(540)

The logo consists of the letters 'AIR' in a bold, blue, sans-serif font. The letters are slightly shadowed, giving them a three-dimensional appearance as if they are floating or attached to a surface.

(594) Kombinovaná  
(591) Barevná  
(730) **Richard Stehlíček**, Čistovická 62/1700, Praha 6, 16300, CZ  
(740) Ing. Jupa Francis, patentový zástupce, Měchenická 4, Praha 4, 14100  
(510) (35) zprostředkovatelská činnost v oblasti obchodu, propagace a reklama;  
(36) činnost realitní kanceláře – nákup, prodej, pronájem a správa  
nemovitostí zařazených do této třídy; (39) pronájem, nákup a prodej garáží,  
parkovacích a skladovacích ploch.  
(511) 35, 36, 39  
(210) O-171411

(111) **246690**  
(220) 01.10.2001  
(151) 26.08.2002  
(540)

The logo features the word 'presto' in a bold, black, lowercase sans-serif font. Above the letters is a red, curved swoosh that arches over the text, resembling a stylized 'P' or a decorative flourish.

(594) Kombinovaná  
(591) Barevná  
(730) **Havlín Milan Ing.**, Na příkopě 988/31, Praha 1, Staré Město, 11000, CZ  
(740) PatentCentrum Sedlák & Partners s.r.o., Okružní 2824, České Budějovice,  
České Budějovice 3, 37001  
(510) (35) kancelářské služby, služby spojené se zpracováním informací; (38)  
přenos a šíření informací pomocí počítačových sítí; (41) vedení a  
organizování konferencí; (42) překladatelské služby.  
(511) 35, 38, 41, 42  
(210) O-171989

(111) **248786**  
(220) 13.02.2002  
(151) 29.10.2002  
(540)

The logo consists of the word 'BETON' in a large, bold, black, sans-serif font, followed by the word 'BROŽ' in a smaller, blue, sans-serif font.

(594) Slovní grafická  
(591) Barevná  
(730) **DITON s.r.o.**, 207, Střítež, 58811, CZ  
(740) Kania, Sedlák, Smola, s.r.o., Mendlovo náměstí 907/1a, Brno, Staré Brno,  
60300  
(510) (19) dlažby nekovové, zejména betonové, tvárnice betonové, betonové  
prvky zahradní architektury, studniční skruže, poklapy betonové, betonové  
obrubníky, cihly betonové, bednění do betonu, obklady stěn betonové, ploty  
betonové, betonové okapní žlaby.  
(511) 19  
(210) O-176671

(111) **248820**  
(220) 21.02.2002  
(151) 29.10.2002  
(540)

The logo features the word 'Galance' in a blue, sans-serif font. The letters are contained within a blue oval shape that has a slight 3D effect, with a darker blue shadow on the left side.

(594) Kombinovaná  
(591) Barevná  
(730) **Bohumil Boura**, Fibichova 962, Městec Králové, 28903, CZ  
(510) (9) výrobky výpočetní techniky jako např. počítače, notebooky, tiskárny,  
monitory, scannery, doplňkové vybavení např. myši, klávesnice, diskety a  
programové vybavení, telekomunikační technika zejména telefony, faxy,  
zařízení pro reprodukci dat, kopírovací stroje, spotřební elektronika kupř.  
rádia, magnetofony, televizory, videopřehrávače, diktafony, elektronická  
zabezpečovací technika; (35) poradenské a konzultační služby v oblasti  
reklamy na Internetu, reklama na internetu, reklamní a propagační činnost,  
zajištění a realizace reklamních kampaní, poskytování informací a jiných  
informačních produktů komerčního nebo reklamního charakteru, komerční  
využití internetu v oblastech komerčních internetových médií a  
vyhledávacích služeb, on-line inzerce, prezentace uživatelů na stránkách  
World Wide Web v počítačové síti internet, automatizované zpracování dat,  
překlad informací do počítačových databází, systemizace informací do  
počítačových databází, zprostředkovatelská činnost v oblasti obchodu; (42)  
návrh programového vybavení, aktualizace programového vybavení,  
údržba programového vybavení, programování počítačů, pronájem doby  
přístupu k databázi, podpora rozvoje komerčního využití Internetu i jiných  
počítačových, datových a komunikačních sítí, vyhledávací služby, tvorba  
systémů pro elektronické obchodování včetně příslušného software a  
hardware, know-how pro oblast elektronického obchodování a  
informačních technologií, programování internetových databázových  
systémů a internetových aplikací, programování multimediálních aplikací,  
vytváření a modelování 3D animací, interaktivní a grafické programy,  
tvorba multimediálních dokumentů, prezentací, aplikací, katalogů,  
konstrukce WWW prezentací a řešení WWW serverů, počítačové animace  
a vizualizace, programové projekty, tvorba informačních databází,  
elektronických časopisů, periodik, knih.  
(511) 9, 35, 42  
(210) O-176995

(111) **248837**  
(220) 27.02.2002  
(151) 29.10.2002  
(540)

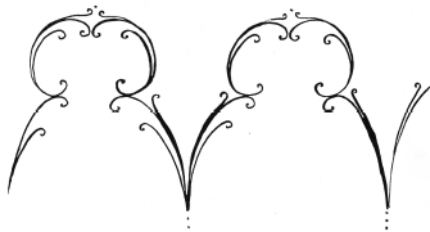

(593) Obrazová  
(730) **Magdalena Dworoková**, Dukelská 109, Jablunkov, 73991, CZ  
(740) Ing. Zdeněk Kučera, Dlouhá 207, Slušovice, 76315  
(510) (20) zrcadla; (21) sklo a skleněné výrobky strojně a ručně vyráběné zahrnuté do tř. 21, skleničky, pohárky, umělecké předměty ze skla, suvenýry ze skla, upomínkové předměty ze skla; (40) dekorace skleněných výrobků.  
(511) 20, 21, 40  
(210) O-177149

(111) **248910**  
(220) 27.03.2002  
(151) 29.10.2002  
(540)

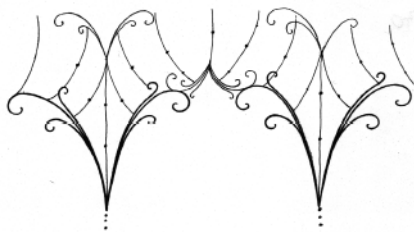

(593) Obrazová  
(730) **Magdalena Dworoková**, Dukelská 109, Jablunkov, 73991, CZ  
(740) Ing. Zdeněk Kučera, Dlouhá 207, Slušovice, 76315  
(510) (20) zrcadla; (21) sklo zařazené v této třídě, skleněné výrobky strojně a ručně vyráběné - skleničky, pohárky, umělecké předměty ze skla, suvenýry ze skla, upomínkové předměty ze skla; (40) dekorace skleněných výrobků.  
(511) 20, 21, 40  
(210) O-178270

(111) **249469**  
(220) 06.02.2002  
(151) 25.11.2002  
(540)

Více pohybu, méně bolesti



**Gelatina plus**  
maritima

Dobrá předpověď pro vaše klouby.

(594) Kombinovaná  
(591) Barevná  
(730) **TEREZIA COMPANY s.r.o.**, Na návrší 997/14, Praha 4, Michle, 14100, CZ  
(740) Mgr. David Müller, patentový zástupce, Filipova 2016/6, Praha 4, Chodov, 14800  
(510) (5) potravinové doplňky určené pro zvláštní výživu.

(511) 5  
(210) O-176430

(111) **249470**  
(220) 06.02.2002  
(151) 25.11.2002  
(540)

Více pohybu, méně bolesti



**Gelatina plus**

Dobrá předpověď pro vaše klouby.

(594) Kombinovaná  
(591) Barevná  
(730) **TEREZIA COMPANY s.r.o.**, Na návrší 997/14, Praha 4, Michle, 14100, CZ  
(740) Mgr. David Müller, patentový zástupce, Filipova 2016/6, Praha 4, Chodov, 14800  
(510) (5) potravinové doplňky určené pro zvláštní výživu.  
(511) 5  
(210) O-176431

(111) **249532**  
(220) 14.02.2002  
(151) 25.11.2002  
(540)

## Komendir

(592) Slovní  
(730) **Pekárna Komendir, s.r.o.**, č. p. 529, Doubrava, 73533, CZ  
(740) Mgr. Václav Pacl, patentový zástupce, Pod Školou 1278, Šenov, 73934  
(510) (29) výrobky obsahující luštěniny a směsi z nich, výrobky z luštěnin pro další zpracování, pekařské tuky, tukové náhražky, výrobky obsahující upravené mandle, ořechy, arašídy, kokos, mák, kandované a sušené ovoce, texturované proteiny a směsi z nich pro humánní využití, ostatní speciální komponenty a výrobky pro zušlechťování poživatin, zejména pasty a pomazánky z leguminos a z jejich směsí, želirovací látky včetně ostatních substancí a výrobků zařazených v této třídě, mléko a mléčné výrobky, vejce, jejich výtažky, náhražky a výrobky z nich, žitné klíčky, jedlé oleje a tuky, ovoce, zmrazené, sušené, vařené a kandované, ovocná dřeva, marmelády, hrozinky, játrová paštika, kaviár; (30) potravinářské vůně - spadající do této třídy, suroviny a polotovary pro pekárenskou a cukrářskou výrobu, zahušťovací a pojící činidla, zpracovaná mouka obsahující všechny přísady nutné pro výrobu pekařských, cukrářských a těstářských výrobků, trvanlivého a jemného pečiva, náplně, polevy, zlepšující přípravky vše do chleba, pečiva a cukrářských výrobků, extrakty a moučky ze sladu, mlynářské, těstářské, pekárenské a cukrářské výrobky, potravinářské mouky, mouky z obilovin, výrobky obsahující obiloviny, výrobky z mouky, mouka sloužící jako dělicí produkt pro pekařské a cukrářské výrobky, pečivové hmoty, pasty nebo prášky (pekárenské a cukrářské), výrobky zdravé a racionální výživy, obsahující biodegradovatelné látky, obalová pouzdra z mouky, přírodní vlákniny, izolovanou sojovou bílkovinu a ostatní ingredience zařazené v této třídě, pekařské výrobky, zejména moučné, zvláště chléb všeho druhu, zejména nekvašený a sladový, chlebičky a taštičky, též plněné masem, sýrem, zeleninou, pizza, kvásek, kvasnice, běžné, jemné a trvanlivé pečivo, housky, též plněné masem, sýrem, rohlíky, bagety, škrobovité výrobky, jemné, trvanlivé a sladové pečivo, cukrářské pečivo a výrobky, zvláště drobné cukroví a cukrovinky, perník, moučníky, zejména bábovky, koláče, dorty, drobné pečivo, sušenky a oplatky, lívance, cukrovinky nečokoládové i čokoládové, káva, kávové náhražky a přísady, čaj, kakao a kakaové přípravky a výrobky, čokoláda, rýže, cukr, med, mák, sůl, droždí, kypřicí prášky, melasový sirup, kmín, koření a jeho směsi, potravinářské dresinky a zahušťovače, sušené byliny, jejich výtažky a náhražky, mandlové těsto a marcipán, plnicí masy do pečiva převážně rostlinného původu, masové paštiky zapečené v těstě, zmrzlina, chlebové konzervy, výrobky expandované a extrudované a dehydratovaná hotová jídla a směsi k přípravě hotových jídel - spadající do této třídy; (40)



zpracování těsta, zhotovování pekařských a cukrářských polotovarů a jejich pečení.

(511) 29, 30, 40  
(210) O-176712

(111) **249546**  
(220) 15.02.2002  
(151) 25.11.2002  
(540)



(594) Kombinovaná  
(730) **Milan, spol. s r.o.**, Bezručova 705/4, Svitavy - Předměstí, 56802, CZ  
(740) UNIPATENT, Mgr. Jiří Macek, Sázavská 16, Praha 2, 12000  
(510) (24) textilní přikrývky včetně cestovních přikrývek, textilní výrobky spadající do třídy 24; (25) oděvy a prádlo všeho druhu, textilní sportovní oblečení všeho druhu a určené, spodní prádlo, halenky, mikiny, dámské, pánské a dětské noční košile a pyžama, trička a nátělníky.  
(511) 24, 25  
(210) O-176785

(111) **249588**  
(220) 22.02.2002  
(151) 25.11.2002  
(540)

**Maxpack**

(592) Slovní  
(730) **EURO Enterprise, s.r.o.**, Samota 198, Olomouc - Slavonín, 78301, CZ  
(740) Ing. Petr Soukup, patentový zástupce, tř. Svobody 43/39, Olomouc, 77900  
(510) (6) kovové balicí fólie, alobal; (16) obalové a balicí materiály z plastických hmot jako jsou obalové fólie a sáčky pro balení zboží a potravin, sáčky pro zmrazování potravin, sáčky do odpadkových košů, pytle, obalové a lepicí pásky, samolepicí fólie, sáčky pro mikrovlnné trouby; (17) polotovary pro výrobu obalů z plastických hmot.  
(511) 6, 16, 17  
(210) O-177036

(111) **249589**  
(220) 22.02.2002  
(151) 25.11.2002  
(540)



(594) Kombinovaná  
(730) **EURO Enterprise, s.r.o.**, Samota 198, Olomouc - Slavonín, 78301, CZ  
(740) Ing. Petr Soukup, patentový zástupce, tř. Svobody 43/39, Olomouc, 77900  
(510) (6) zámky kovové (s výjimkou elektrických), visací zámky, kovové vložkové a modulové zámky, lankové zámky, řetězové zámky, zámky kotoučových brzd, kovové zámky pro vozidla, kovové zámky pro brašny a tašky, západky zámků, kování pro dveře, okna a nábytek a jejich části, např. zástrčky, závěsy, závory, závlačky, panty, zarážky, otvírače, klíky, klíče, kovové balicí fólie, alobal; (8) nářadí a nástroje s ručním pohonem pro použití v domácnosti, dílnách a v zahrádkářství, například nože, sekery, sekáče, vrtáky, nůžky, kleště, pilky, pily, ruční nástroje zastávající funkci nářadí v příslušných oborech, nožičské výrobky včetně nožičských výrobků

z drahých kovů, řezné, řezací, stříhací, broušící, profilovací a dlabací ruční nástroje pro řemeslné práce, zednické nářadí a nástroje, zahradnické nářadí a nástroje, například hrábě, lopaty, motyky, motyčky, rýče, sekery a sekyrky, nože a nožičské zboží, řezné a řezací nástroje a kotouče; (9) zámky elektrické, měřicí přístroje a měřidla všeho druhu, například svinovací metry a měřicí pásma, posuvná měřidla, skládací metry, úhlová měřidla, ocelové úhelníky a ocelová pravítka, vodní váhy, libely, měřidla, měřky, mikrometry, měřiče sklonu, přístroje a nástroje k vážení a měření fyzikálních a elektrických veličin, přístroje a nástroje ke kontrolním účelům a kontrolnímu měření, laserové vodováhy, úhlooměry; (16) obalové a balicí materiály z plastických hmot jako jsou obalové fólie a sáčky pro balení zboží a potravin, sáčky pro zmrazování potravin, sáčky do odpadkových košů, pytle, obalové a lepicí pásky, samolepicí fólie, sáčky pro mikrovlnné trouby; (17) polotovary pro výrobu obalů z plastických hmot; (20) zámky nekovové (kromě elektrických), včetně zámků pro vozidla.

(511) 6, 8, 9, 16, 17, 20  
(210) O-177038

(111) **249637**  
(220) 28.02.2002  
(151) 25.11.2002  
(540)

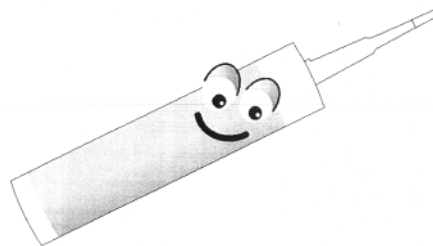

(593) Obrazová  
(730) **DONAUCHEM s.r.o.**, Za Žoskou 377, Nymburk, 28802, CZ  
(740) PROPATENT, Ing. Vlasta Sedláčková, patentový zástupce, Pod Pekařkou 107/1, Praha 4, Podolí, 14700  
(510) (1) chemické výrobky určené pro průmysl, lepidla pro průmyslové účely; (2) barvy, nátěry, laky, mořidla, barviva, ochranné výrobky proti korozi; (17) izolační materiály, ucpávací materiály, těsnicí materiály; (35) zprostředkovatelská činnost v oblasti obchodní.  
(511) 1, 2, 17, 35  
(210) O-177231

(111) **249653**  
(220) 04.03.2002  
(151) 25.11.2002  
(540)



(594) Kombinovaná  
(730) **REGATA ČECHY a.s.**, Čilova 304/9, Praha 6, 16200, CZ  
(740) Ing. Václav Kratochvíl, Husníkova 2086/22, Praha 13, 15800  
(510) (36) směnárenská činnost; (41) provozování tělovýchovných zařízení a zařízení sloužících k regeneraci a rekondici; (43) ubytování v hotelovém zařízení restaurační stravování.  
(511) 36, 41, 43  
(210) O-177314

(111) **249690**  
(220) 08.03.2002  
(151) 25.11.2002  
(540)



(594) Kombinovaná  
(730) **Město Miroslav**, nám. Svobody 1, Miroslav, 67172, CZ  
(510) (41) organizování soutěží.  
(511) 41  
(210) O-177506

(111) **249754**  
(220) 25.03.2002  
(151) 25.11.2002  
(540)

### PARAPLAST

(592) Slovní  
(730) **Sika Technology AG**, Zugerstrasse 50, Baar, CH  
(510) (19) stavební hmoty nekovové, stavební izolační materiály s asfaltovou směsí, zejména asfaltové pásy s vložkou.  
(511) 19  
(210) O-178199

(111) **249755**  
(220) 25.03.2002  
(151) 25.11.2002  
(540)

### PARAALBIT

(592) Slovní  
(730) **Sika Technology AG**, Zugerstrasse 50, Baar, CH  
(510) (19) stavební izolační materiály s asfaltovou směsí, zejména asfaltové pásy s vložkou proti pronikání radonu.  
(511) 19  
(210) O-178200

(111) **249757**  
(220) 25.03.2002  
(151) 25.11.2002  
(540)

### PARAELAST

(592) Slovní  
(730) **Sika Technology AG**, Zugerstrasse 50, Baar, CH  
(510) (19) stavební hmoty nekovové, stavební izolační materiály s asfaltovou směsí, zejména asfaltové pásy s vložkou a kaučukem.  
(511) 19  
(210) O-178202

(111) **250258**  
(220) 22.02.2002  
(151) 30.12.2002  
(540)

# Max

(594) Slovní grafická  
(730) **EURO Enterprise, s.r.o.**, Samota 198, Olomouc - Slavonín, 78301, CZ  
(740) Ing. Petr Soukup, patentový zástupce, tř. Svobody 43/39, Olomouc, 77900  
(510) (6) zámky kovové (s výjimkou elektrických), visací zámky, kovové vložkové a modulové zámky, lankové zámky, řetězové zámky, zámky kotoučových brzd, kovové zámky pro vozidla, kovové zámky pro brašny a tašky, západky zámek, kování pro dveře, okna a nábytek a jejich části, např. zástrčky, závěsy, závory, závlačky, panty, zarážky, otvírače, kliky, klíče, kovové balicí fólie, alobal; (8) nářadí a nástroje s ručním pohonem pro použití v domácnosti, dílnách a v zahrádkářství, například nože, sekery, sekáče, vrtáky, nůžky, kleště, pilky, pily, ruční nástroje zastávající funkci nářadí v příslušných oborech, nožičské výrobky včetně nožičských výrobků z drahých kovů, řezné, řezací, stříhací, brousící, profilovací a dlabací ruční nástroje pro řemeslné práce, zednické nářadí a nástroje, zahradnické nářadí a nástroje, například hrábě, lopaty, motyky, motyčky, rýče, sekery a sekyrky, nože a nožičské zboží, řezné a řezací nástroje a kotouče; (9) zámky elektrické, měřicí přístroje a měřidla všeho druhu, například svinovací metry a měřicí pásma, posuvná měřidla, skládací metry, úhlová měřidla, ocelové úhelníky a ocelová pravítka, vodní váhy, libely, měřidla, měrky, mikrometry, měřiče sklonu, přístroje a nástroje k vážení a měření fyzikálních a elektrických veličin, přístroje a nástroje ke kontrolním účelům a kontrolnímu měření, laserové vodováhy, úhlooměry; (20) zámky nekovové (kromě elektrických), včetně zámek pro vozidla.  
(511) 6, 8, 9, 20  
(210) O-177037

(111) **250326**  
(220) 15.03.2002  
(151) 30.12.2002  
(540)



(594) Kombinovaná  
(591) Barevná  
(730) **MADETA a.s.**, Rudolfovska tř. 246/83, České Budějovice, České Budějovice 4, 37001, CZ  
(740) PatentCentrum Sedlák & Partners s.r.o., Okružní 2824, České Budějovice, České Budějovice 3, 37001  
(510) (29) mléko a mléčné výrobky.  
(511) 29  
(210) O-177809

(111) **250336**  
(220) 18.03.2002  
(151) 30.12.2002  
(540)



(594) Kombinovaná  
(730) **MS Line, s.r.o.**, Vykáň 82, Kounice, 28915, CZ  
(740) PROPATENT, Ing. Vlasta Sedláčková, patentový zástupce, Pod Pekařkou 107/1, Praha 4, Podolí, 14700  
(510) (16) periodický a neperiodický tisk (časopisy, publikace, katalogy); (41) vydávání časopisů a publikací.  
(511) 16, 41  
(210) O-177846

(111) **250464**  
(220) 09.04.2002  
(151) 30.12.2002  
(540)

## VYPROŠŤOVÁK

(592) Slovní  
(730) **VITAR, s.r.o.**, třída Tomáše Bati 385, Zlín, Louky, 76302, CZ  
(740) JUDr. Lucie Mílková, advokátka, tř. T. Bati 385, Zlín, 76302  
(510) (5) farmaceutické a vitamínové přípravky tabletované a v prášku s léčivým účinkem; (30) cukrovinky, tabletované a práškové potravinářské výrobky jako sladidla, bonbóny a jiné cukrovinky; (32) nealkoholické nápoje a tabletované a práškové přípravky pro jejich přípravu, ovocné koncentráty, ovocné šťávy, koktejly, sirupy, mošty.  
(511) 5, 30, 32  
(210) O-178668

(111) **250512**  
(220) 17.04.2002  
(151) 30.12.2002  
(540)

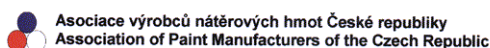

(594) Kombinovaná  
(591) Barevná  
(730) **Asociace výrobců nátěrových hmot České republiky z.s.**, Učňovská 100/1, Praha 9, Hrdlořezy, 19000, CZ  
(740) JUDr. Petr Bokotej, advokát, Táboritská 23, Praha 3, 13000  
(510) (2) nátěrové hmoty, barvy, laky; (35) obchodní informace v oblasti nátěrových hmot, barev a laků, rozborů ekonomické a obchodní, zastupování ve věcech obchodních; (42) technické poradenství a informace v oblasti nátěrových hmot, barev a laků, zastupování ve věcech odborně technických.  
(511) 2, 35, 42  
(210) O-178980

(111) **250533**  
(220) 24.04.2002  
(151) 30.12.2002  
(540)



(594) Kombinovaná  
(730) **Mondelez Slovakia Intellectual Property s.r.o.**, Račianska 44, 83242 Bratislava-Nové Mesto, SK  
(740) Všeťečka Zelený Švorčík a partneři, advokátní a patentová kancelář, JUDr. Otakar Švorčík, advokát, Hálkova 1406/2, Praha 2, Nové Město, 12000  
(510) (30) čokoládové cukrovinky, čokoládové tyčinky.  
(511) 30  
(210) O-179212

(111) **250866**  
(220) 25.02.2002  
(151) 27.01.2003  
(540)



(594) Kombinovaná  
(730) **Miloslav Kyjevský**, Táboritů 237/1, Olomouc - Bělidla, 77200, CZ  
(740) Ing. Petr Soukup, patentový zástupce, tř. Svobody 43/39, Olomouc, 77900  
(510) (16) papír a výrobky z papíru a lepenky, reklamní, propagační a užitkové výrobky z papíru, např. etikety, podnosy pro rychlé občerstvení, utěrky, ubrusy, ubrousky, ručníky, tiskoviny, periodické i neperiodické publikace, informační, reklamní a propagační letáky, plakáty, prospekty, pohlednice, mapy, průvodce, dopisní obálky, přání, novoročenky, kalendáře, samolepky, obtisky, vystřihovánky, omalovánky, kartičky, balící papír, papírové tašky, sešity, skicáky, tiskárenské a kartonážní výrobky, jako jsou deníčky, diáře, památníky, kroniky, knižní desky, krabice, krabičky na cukrovinky či drobné dárky, obalové folie a obaly z papíru, kartonu a plastických hmot; (35) kopírování a rozmnožování dokumentů a fotografií, vydávání, zveřejňování, rozšiřování a publikování reklamních, propagačních a inzertních textů a materiálů; (40) tiskařská a polygrafická výroba, knihtisk, vazby publikací, knihařství, ofsetový tisk, sítotisk, litografický tisk, potisk reklamních předmětů a textilu, fotosazba; (41) nakladatelská a vydavatelská činnost v oblasti periodických a neperiodických publikací.  
(511) 16, 35, 40, 41  
(210) O-177089

(111) **251155**  
(220) 17.06.2002  
(151) 27.01.2003  
(540)

**BE - BE**

(592) Slovní  
(730) **Opavia - LU, s.r.o.**, Karolinská 661, Praha 8, 18600, CZ  
(740) Všečka Zelený Švorčík a partneři, advokátní a patentová kancelář, JUDr. Otakar Švorčík, Hájkova 1406/2, Praha 2, Nové Město, 12000  
(510) (30) trvanlivé pečivo čokoládové a nečokoládové, sušenky, vafle, tyčinky, piškoty, kakaové, čokoládové, kávové a ovocné náplně a krémy, čokoládové a nečokoládové polevy.  
(511) 30  
(210) O-180934

(111) **251590**  
(220) 07.03.2002  
(151) 24.02.2003  
(540)



(594) Kombinovaná  
(730) **Alpine Brands Kft.**, Honvéd utca 8. 1. em. 2., 1054 Budapest, HU  
(740) Rott, Růžička & Guttman a spol., Vyskočilova 1566, Praha 4, Michle, 14000  
(510) (25) oděvy, obuv; (28) sportovní potřeby zařazené v této třídě.  
(511) 25, 28  
(210) O-177477

(111) **251619**  
(220) 19.03.2002  
(151) 24.02.2003  
(540)



(594) Kombinovaná  
(730) **Ing. Michal Pomahač**, Nad Libří 238, Praha 5 - Velká Chuchle, 15900, CZ  
(740) Ing. Václav Kratochvíl, Husníkova 2086/22, Praha 5, Stodůlky, 15800  
(510) (19) dřevěné zárubně, dřevěné dveře, dřevěné rámečky a rámy.  
(511) 19  
(210) O-177868

(111) **252024**  
(220) 06.06.2002  
(151) 24.02.2003  
(540)



(594) Kombinovaná  
(591) Barevná  
(730) **Savencia SA**, 42 rue Rieussec, Viroflay, FR  
(740) Kania, Sedlák, Smola, s.r.o., Mendlovo náměstí 907/1a, Brno, Staré Brno, 60300  
(510) (29) mléko, sýr, mléčné výrobky; (43) zásobovací služby.  
(511) 29, 43  
(210) O-180487

(111) **252322**  
(220) 11.03.2002  
(151) 24.03.2003  
(540)



(594) Kombinovaná  
(730) **BLATINIE, a.s.**, Blatnice pod sv. Antonínkem č. 855, Blatnice pod sv. Antonínkem, 69671, CZ  
(740) Mgr. Kamil Kolátor, Dolní nám. 5, Jablonec nad Nisou, 46601  
(510) (16) sáčky a vaky na balení potravin ve třídě 16; (21) plastové obaly zahrnuté do této třídy, misky a tácky z umělých hmot pro balení potravin; (40) zpracování termoplastů termoformováním, zpracování plastických vaků a sáčků technologií svařování plastových fólií, zpracování plastických hmot na zakázku pro výše uvedené výrobky a technologie; (42) odborné poradenství v oblasti obalové techniky, výzkum a vývoj plastových obalů.  
(511) 16, 21, 40, 42  
(210) O-177620

(111) **252433**  
(220) 26.04.2002  
(151) 24.03.2003  
(540)



(594) Kombinovaná  
(591) Barevná  
(730) **Humax Holdings Co., Ltd.**, 212-1 Yubang-dong, Cheoin-gu, Yougin City, Gyonggi-Do, KR  
(740) Ing. Kratochvíl Václav, patentový zástupce, Radlická 28/663, Praha 5, 15000  
(510) (9) televizní satelitní přijímače, audio a video přijímače, DVD přehrávače, přístroje na satelitní lokalizaci na moři a přístroje na lokalizaci na pevnině, CD přehrávače, nahrané počítačové programy, přenosná komunikační zařízení, radary, interkomunikační zařízení, dálhopisy, MP3 přehrávače,

antény, autorádia, nástroje na určování azimutu, baterie, brýle, buzoly, centrální procesorové jednotky, přístroje na zaznamenávání času, integrované obvody, čističe nosičů zvukových záznamů, solární články, čtecí zařízení v televizi, čtecí zařízení na zpracování dat, dalekohledy, dálkové ovladače, detektory, diagnostické přístroje jiné než k lékařským účelům, diktafony, magnetické nosiče dat, kompaktní disky, optické nosiče dat, elektronická pera, elektronické publikace, faxy, filmové kamery, fotoaparáty, kalkulačky, měřicí přístroje, mikrofony, monitorovací přístroje elektrické, monitory, navigační přístroje, telefonní přístroje, rádia, reproduktory, satelitní navigační přístroje, sluchátka, vysílací zařízení, zařízení na zpracování dat, zesilovače, přístroje pro reprodukci zvuku.

(511) 9  
(210) O-179300

(111) **252606**  
(220) 06.06.2002  
(151) 24.03.2003  
(540)



(594) Kombinovaná  
(730) **Výzkumný ústav pozemních staveb - Certifikační společnost, s.r.o.**, Pražská č.p. 810/16, Praha 10, 10000, CZ  
(740) Ing. Vaněk Ladislav, Ortenovo nám. 6/443, Praha 7, 17000  
(510) (42) inspekční činnost a činnost inspekčního orgánu.  
(511) 42  
(210) O-180511

(111) **252741**  
(220) 28.06.2002  
(151) 24.03.2003  
(540)



(594) Kombinovaná  
(730) **NIPPON PNEUMATIC Mfg. Co., Ltd.**, 11-5, Kamiiji 4-chome, Higashinari-ku, Osaka, JP  
(740) Rott, Růžička & Guttman a spol., Vyskočilova 1566, Praha 4, Michle, 14000  
(510) (7) pneumatické nástroje, hydraulické nástroje, kovoobráběcí stroje a nástroje, ruční elektrické nástroje, důlní stroje, stavební stroje, chemické stroje a přístroje, stroje na dopravu a zpracování stavebního dřeva, stroje a přístroje na zpracování dřeva a překližky, zemědělské stroje a náčiní, stroje a přístroje na drcení a/nebo řezání odpadu, stroje a přístroje na stlačování odpadu, zejména padáky na rozbíjení šrotu, drtiče, nůžky na ocel, bourací řezače, nůžky na šrot, drapáky, lisy, beranidla, kladiva, napájecí jednotky, vrtáky, rychloupínací mechanismy, rozvlákňovače, prosévače, sekáče pro stroje, hasáky, šroubováky, šrotovniky, brusky na dřevo, vrtačky, zařízení na řezání závitu, pily, lamače betonu, skrejpry, vibrátory, čistící stroje, jemná drtičí zařízení, třídící stroje, míchačky, filtry, nožové držáky, veškeré pneumaticky nebo hydraulicky poháněné ruční nářadí nebo stroje, díly a příslušenství zařazené ve třídě 7 pro všechno výše uvedené výrobky.

(511) 7  
(210) O-181499

(111) **253159**  
(220) 22.03.2002  
(151) 28.04.2003  
(540)

## Jihočeské mlékárny

(592) Slovní  
(730) **MADETA a.s.**, Rudolfovska tř. 246/83, České Budějovice, České Budějovice 4, 37001, CZ  
(740) PatentCentrum Sedlák & Partners s.r.o., Okružní 2824, České Budějovice, České Budějovice 3, 37001  
(510) (29) mléko a mléčné výrobky.  
(511) 29  
(210) O-178131

(111) **253184**  
(220) 05.04.2002  
(151) 28.04.2003  
(540)

## ZLATÁ LÉTA

(592) Slovní  
(730) **VitaHarmony, s.r.o.**, Vyhlídka 809/39, Brno, Lesná, 63800, CZ  
(510) (5) výrobky farmaceutické, zvěrolékařské, výrobky dietetické k lékařským účelům, vitamínové a multivitaminové přípravky, potraviny pro kojence; (30) káva, čaj, kakao, cukr, rýže, tapioka, ságo, kávové náhražky, mouka a obilní výrobky, chléb, sušenky, suchary, koláče, jemné pečivo a cukrovinky, zmrzlina, med, sirup z melasy, kvasnice, prášky do pečiva, sůl, hořčice, pepř, ocet, chuťové omáčky, koření; (32) minerální vody, šumivé nápoje a jiné nápoje nealkoholické, sirupy a jiné přípravky ke zhotovování nápojů, ovocné šťávy a nápoje, vitamínové a multivitaminové nápoje.  
(511) 5, 30, 32  
(210) O-178574

(111) **253185**  
(220) 05.04.2002  
(151) 28.04.2003  
(540)

## RAINFOREST

(592) Slovní  
(730) **VitaHarmony, s.r.o.**, Vyhlídka 809/39, Brno, Lesná, 63800, CZ  
(510) (5) výrobky farmaceutické, zvěrolékařské, výrobky dietetické k lékařským účelům, vitamínové a multivitaminové přípravky, potraviny pro kojence; (30) káva, čaj, kakao, cukr, rýže, tapioka, ságo, kávové náhražky, mouka a obilní výrobky, chléb, sušenky, suchary, koláče, jemné pečivo a cukrovinky, zmrzlina, med, sirup z melasy, kvasnice, prášky do pečiva, sůl, hořčice, pepř, ocet, chuťové omáčky, koření; (32) minerální vody, šumivé nápoje a jiné nápoje nealkoholické, sirupy a jiné přípravky ke zhotovování nápojů, ovocné šťávy a nápoje, vitamínové a multivitaminové nápoje.  
(511) 5, 30, 32  
(210) O-178575

(111) **253266**  
(220) 15.05.2002  
(151) 28.04.2003  
(540)

## TRIVIS

(592) Slovní  
(730) **TRIVIS, a.s.**, Hovorčovická 1281/11, Praha 8, Kobylisy, 18200, CZ  
(740) Ing. Vladimír Čmejla, patentový zástupce, Pavlická 160/1, Praha 5, Sobín, 15521  
(510) (16) tiskoviny neperiodické jako brožury, skripta a podobně; (41) výběr a profesní příprava pracovníků pro psychicky a fyzicky náročné činnosti, vydávání tiskovin neperiodických v oblasti profesní přípravy zajišťování bezpečnosti majetku a osob; (45) expertizní, konzultační a poradenská činnost v oblasti bezpečnosti, týkající se majetku a osob.  
(511) 16, 41, 45  
(210) O-179826

(111) **253308**  
(220) 29.05.2002  
(151) 28.04.2003  
(540)

**LADY M**

(592) Slovní  
(730) **VitaHarmony, s.r.o.**, Vyhlička 809/39, Brno, Lesná, 63800, CZ  
(510) (5) výrobky farmaceutické a zvěrolékařské, výrobky dietetické k lékařským účelům, vitamínové a multivitaminové přípravky a nápoje, potraviny pro kojence; (30) káva, čaj, kakao, cukr, rýže, tapioka, ságo, kávové náhražky, mouka a obilní výrobky, chléb, sušenky, suchary, koláče, jemné pečivo a cukrovinky, zmrzlina, med, sirup z melasy, kvasnice, prášky do pečiva, sůl, hořčice, pepř, ocet, chuťové omáčky, koření; (32) minerální vody, šumivé nápoje a jiné nápoje nealkoholické, sirupy a jiné přípravky ke zhotovování nápojů, ovocné šťávy a nápoje.

(511) 5, 30, 32  
(210) O-180239

(111) **253424**  
(220) 26.06.2002  
(151) 28.04.2003  
(540)

**ČESKOMORAVSKÝ  
CEMENT**  
HEIDELBERGCEMENT Group

(594) Slovní grafická  
(730) **Českomoravský cement, a.s.**, Mokrá 359, Mokrá - Horákov, 66404, CZ  
(740) Ing. Reichel Pavel, Lopatecká 14, Praha 4, 14700  
(510) (6) výrobky z kovu v rozsahu třídy 6, kovové stavební materiály, dílce, konstrukce; (9) nosiče informací v rozsahu tř.9, zejména dat, zvuku a obrazu, software; (13) výbušniny, rozbušky a nálože pro trhací práce, pyrotechnika; (16) nosiče informací v rozsahu třídy 16, například tiskoviny všeho druhu; (17) tmely; (19) stavební hmoty, materiály, dílce a konstrukce nekovové v rozsahu třídy 19, cementy, vápno, beton, malta a omítkové směsi, sádra, štěr, písek, asfalt; (35) zprostředkovatelská činnost v oblasti obchodu, poskytování pomoci při provozu obchodu, podnikové a ekonomické poradenství a obchodní management, organizační, ekonomické a účetní poradenství, vedení účetnictví, služby databank, zejména zpracování a poskytování obchodních dat a informací; (36) finanční poradenství; (37) hornické, těžební a trhací práce, provádění staveb, změny a odstraňování staveb, zednické práce a služby, topenářské, zámečnické, nástrojářské, vodoinstalační práce a služby, provozování čerpacích stanic s palivou a mazivou, opravy dopravních prostředků, pracovních strojů a nástrojů, pronájem a půjčování stavebních strojů a nástrojů, instalace a opravy elektrických strojů a přístrojů, instalace a opravy elektronických zařízení, montáž, opravy, revize a zkoušky vyhrazených elektrických zařízení, montáž, opravy, revize a zkoušky vyhrazených zdvihacích zařízení, montáž, opravy, rekonstrukce, revize a zkoušky vyhrazených tlakových zařízení, zprostředkování služeb v oblastech stavebnictví, zejména těžby stavebních materiálů, servisu dopravních a stavebních strojů a stavebních informací; (38) rozšiřování informací veřejnými datovými sítěmi, například Internetem; (39) silniční motorová doprava, drážní doprava, doprava a skladování nebezpečných látek, chemikálií a hořlavin, doprava a skladování zboží a odpadu, doprava a skladování paliv a maziv, manipulace s nákladem, pronájem a půjčování dopravních prostředků, zprostředkování dopravy a skladování, zasilatelství, dodávky vody, elektřiny, plynu a tepla, provozování vodovodů a kanalizací pro veřejnou potřebu; (40) nakládání s odpadem, jeho likvidace a recyklace, zprostředkování služeb v oblasti odpadového hospodářství, poskytování odborných informací o odpadech, zpracování a úprava materiálů, zpracování a úprava kovu, kovoobrábění, zpracování a úprava paliv a maziv; (41) pořádání odborných kurzů, školení a jiných vzdělávacích akcí, včetně lektorských, výuka obsluhy (řízení) technických strojů a zařízení; (42) technické poradenství v oblasti stavebnictví a architektury, projektování staveb, provádění technických testů, měření a analýz, inženýrská činnost v investiční výstavbě, vývoj software, poradenství v

oblasti software, správa počítačových sítí, technické poradenství; (43) ubytovací služby; (45) služby v oblasti bezpečnosti práce, ochrany zdraví a požární ochrany.

(511) 6, 9, 13, 16, 17, 19, 35, 36, 37, 38, 39, 40, 41, 42, 43, 45  
(210) O-181428

(111) **253464**  
(220) 08.07.2002  
(151) 28.04.2003  
(540)



(594) Kombinovaná  
(730) **Alpine Brands Kft.**, Honvéd utca 8. 1. em. 2., 1054 Budapest, HU  
(740) Rott, Růžička & Guttman a spol., Vyskočilova 1566, Praha 4, Michle, 14000  
(510) (25) oděvy, obuv; (28) sportovní potřeby.  
(511) 25, 28  
(210) O-181660

(111) **253802**  
(220) 27.08.2002  
(151) 28.04.2003  
(540)

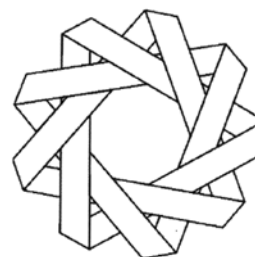

(593) Obrazová  
(730) **1. SERVIS - ENERGO, s.r.o.**, Tylova 57a, Plzeň, 30100, CZ  
(740) Poláček & kol., Ing. Jiří Poláček, Dominikánská 6, Plzeň, 30112  
(510) (6) kovové kroužky, kovové podložky, kovové potrubí, kovové zboží drobné, měděné kroužky, nádrže kovové, nátrubky, nosníky kovové, kovové spojky na potrubí, stavební konstrukce kovové, šrouby a matice kovové, šoupátka kovová, ventily kovové, zábradlí kovová, síla kovová; (7) elektrické generátory, generátorová soustrojí nouzová, ložiska pro hřídele, kartáče sběrné pro dynamo, kartáče uhlíkové, manipulační zařízení pro nakládání a vykládání; (9) elektrické kabely, elektrické měniče, elektrické svorky, spojky, konektory, elektrické vedení, elektromagnetické cívky, chrániče proti přepětí, tlumicí cívky, komutátory; (36) správa nemovitostí; (37) údržba a opravy nemovitostí, opravy elektrických strojů a přístrojů, revize a zkoušky tlakových, plynových a elektrických zařízení; (42) počítačové programování, instalace a aktualizace počítačových programů, inženýrské práce v oblasti energetiky.

(511) 6, 7, 9, 36, 37, 42  
(210) O-182908

(111) **253877**  
(220) 04.09.2002  
(151) 28.04.2003  
(540)



(594) Kombinovaná  
(591) Barevná  
(730) **Korda Roman**, Holšická 1458, Praha 9, Újezd nad Lesy, 19016, CZ  
(740) LEGR PATENT, Ing. Vladimír Čmejla, patentový zástupce, Pavlická 160/1, Praha 5, Sobín, 15521  
(510) (35) propagační a reklamní činnost související s divadelním představením;  
(41) divadelní představení, včetně tvorby.  
(511) 35, 41  
(210) O-183125

(111) **254265**  
(220) 09.04.2002  
(151) 26.05.2003  
(540)

## COOL & FRESH

(592) Slovní  
(730) **VITAR, s.r.o.**, třída Tomáše Bati 385, Zlín, Louky, 76302, CZ  
(740) JUDr. Lucie Miklová, advokátka, tř. T. Bati 385, Zlín, 76302  
(510) (5) farmaceutické a vitamínové přípravky tabletované a v prášku s léčivým účinkem; (30) cukrovinky, tabletované a práškové potravinářské výrobky jako sladidla, bombóny a jiné cukrovinky; (32) nealkoholické nápoje a tabletované a práškové přípravky pro jejich přípravu, ovocné koncentráty, ovocné šťávy, koktejly, sirupy, mošty.  
(511) 5, 30, 32  
(210) O-178667

(111) **254379**  
(220) 19.06.2002  
(151) 26.05.2003  
(540)

## OBRETA

(592) Slovní  
(730) **OBRETA spol. s r.o.**, Malická 434/15, Plzeň, 32300, CZ  
(510) (16) balící papír, celofán na balení, etikety kromě textilních, fólie z celulózy na balení, fólie z umělých hmot na balení, gumičky (kancelářské potřeby), papírové kapesníky, karton, papírové kelímky, krabice z lepenky nebo papíru, lepenka, lepící pásky pro kancelářské účely a použití v domácnosti, mašle papírové, sáčky pro mikrovlnné trouby, nálepky pro kancelářské použití nebo pro domácnost, obálky, obaly zařazené v této třídě, sáčky a pytle na odpadky za papíru nebo umělých hmot, přilnavé blány z umělých hmot pro paletizaci, papír pergamenový, papír toaletní, papírové ubrousky, pytlíky jako obaly z papíru a plastu, sáčky jako obaly z papíru a plastu, vázací pásky a spony zařazené v této třídě; (21) kbelíky, koše na použití v domácnosti, koše piknikové, krabice na jídlo, kuchyňské nádoby, láhve, formy na ledové kostky, mísy a misky, nádoby na pití, na smetí, nálevky, tepelně izolační nádoby, podnosy, tácy, podšálky, talířky, pohárky, podtácky, popelnice, toaletní potřeby, rukavice pro domácí použití, pro práci na zahradě, sáčky izotermické, šálky, škopky, špejle, tácky papírové, talíře papírové a plastové; (35) kanceláře dovozní a vývozní, reklama, propagace, rozšiřování reklamních materiálů, vydávání reklamních textů, zpracování textů, dodavatelské služby pro třetí osoby, obchodní informace, služby a poradenství v obchodní činnosti.  
(511) 16, 21, 35  
(210) O-181061

(111) **254519**  
(220) 26.08.2002  
(151) 26.05.2003  
(540)



(594) Kombinovaná  
(730) **TRIVIS, a.s.**, Hovorčovická 1281/11, Praha 8, Kobylisy, 18200, CZ  
(740) Ing. Vladimír Čmejla, patentový zástupce, Pavlická 160/1, Praha 5, Sobín, 15521  
(510) (16) tiskoviny neperiodické jako brožury, skripta a podobně; (41) profesní příprava pracovníků pro psychicky a fyzicky náročné činnosti, vydávání tiskovin neperiodických v oblasti profesní přípravy v oboru zajišťování bezpečnosti majetku a osob; (45) expertizní, konzultační a poradenská činnost v oblasti bezpečnosti, týkající se majetku a osob.  
(511) 16, 41, 45  
(210) O-182873

(111) **254520**  
(220) 26.08.2002  
(151) 26.05.2003  
(540)



(594) Kombinovaná  
(730) **TRIVIS, a.s.**, Hovorčovická 1281/11, Praha 8, Kobylisy, 18200, CZ  
(740) Ing. Vladimír Čmejla, patentový zástupce, Pavlická 160/1, Praha 5, Sobín, 15521  
(510) (16) tiskoviny neperiodické jako brožury, skripta a podobně; (41) profesní příprava pracovníků pro psychicky a fyzicky náročné činnosti, vydávání tiskovin neperiodických v oblasti profesní přípravy zajišťování bezpečnosti majetku a osob; (45) expertizní, konzultační a poradenská činnost v oblasti bezpečnosti, týkající se majetku a osob.  
(511) 16, 41, 45  
(210) O-182874

(111) **254521**  
(220) 26.08.2002  
(151) 26.05.2003  
(540)



(594) Kombinovaná  
(730) **TRIVIS, a.s.**, Hovorčovická 1281/11, Praha 8, Kobylisy, 18200, CZ  
(740) Ing. Vladimír Čmejla, patentový zástupce, Pavlická 160/1, Praha 5, Sobín, 15521  
(510) (16) tiskoviny neperiodické jako brožury, skripta a podobně; (41) profesní příprava pracovníků pro psychicky a fyzicky náročné činnosti, vydávání tiskovin neperiodických v oblasti profesní přípravy zajišťování bezpečnosti majetku a osob; (45) expertizní, konzultační a poradenská činnost v oblasti bezpečnosti, týkající se majetku a osob.  
(511) 16, 41, 45  
(210) O-182875

(111) **255365**  
(220) 19.11.2002  
(151) 25.06.2003  
(540)



(594) Kombinovaná  
(730) **Hrbek Václav Bc.**, K Nemocnici 179, Tehovec, 25162, CZ  
(740) Rott, Růžička & Guttman a spol., Vyskočilova 1566, Praha 4, Michle, 14000  
(510) (18) kůže, imitace kůže, výrobky z těchto materiálů, spadající do této třídy, kufry, deštníky, slunečníky a hole, sedlářské výrobky, tašky cestovní a sportovní, batohy, tomy; (24) spací pytle; (25) oděvy, obuv, kloboučnické zboží; (28) hry, hračky, potřeby pro gymnastiku a sport, spadající do této třídy.  
(511) 18, 24, 25, 28  
(210) O-185793

(111) **255064**  
(220) 28.08.2002  
(151) 25.06.2003  
(540)



(594) Kombinovaná  
(730) **KUK BOHEMIA, spol. s r. o.**, Vyšehradská 13/417, Praha 2, 12000, CZ  
(740) Ing. Jarmila Javoříková, patentový zástupce, Slunečná 4566, Zlín, 76005  
(510) (2) barviva pro potraviny a nápoje; (29) maso a výrobky z masa, masové výtahy, mléko a mléčné výrobky, vejce a výrobky z nich, jedlé oleje a tuky, želatina, bílkoviny jako potrava; (30) stimulanty chuti potravin - koření a koření směsi, sůl, ocet, hořčice apod., aromatické potravinářské přísady, káva, čaj, kakao, čokoláda, cukr, rýže, med a výrobky z nich, chléb, pečivo, mouka a přípravky z obilnin, droždí, těsto, těstoviny, potravinářské škroby, cukrovinky, led, zmrzlina; (42) odborná poradenská činnost v oblasti chemie a v oblasti aplikace potravinářských přísad.  
(511) 2, 29, 30, 42  
(210) O-182977

(111) **255370**  
(220) 19.11.2002  
(151) 25.06.2003  
(540)



(594) Kombinovaná  
(730) **Vejražka Štěpán**, Donská 937, Liberec, 46311, CZ  
(510) (24) tkaniny a textilní výrobky, spadající do této třídy; (25) oděvy, obuv; (28) potřeby pro gymnastiku a sport, spadající do této třídy.  
(511) 24, 25, 28  
(210) O-185814

(111) **256030**  
(220) 04.11.2002  
(151) 28.07.2003  
(540)

**MIRACHIN**

(592) Slovní  
(730) **EKOHEM cosmetics, s.r.o.**, Brandýská 892, Kostelec nad Labem, 27713, CZ  
(740) Kania, Sedlák, Smola, s.r.o., Mendlovo náměstí 907/1a, Brno, Staré Brno, 60300  
(510) (3) kosmetické přípravky, přípravky k ochraně a regeneraci pokožky s lipoidním zinkem a antiherpetickými látkami.  
(511) 3  
(210) O-185277



(111) **256411**  
(220) 26.11.2001  
(151) 27.08.2003  
(540)

**ZRL**

(592) Slovní  
(730) **VRL Praha a.s.**, Ke Kablu 378/24, Praha, 10200, CZ  
(740) Ing. Zdeněk Kučera, Dlouhá 207, Slušovice, 76315  
(510) (40) obrábění a tváření kovů, broušení a leštění kovů, povrchová úprava kovů.  
(511) 40  
(210) O-174080

(111) **257162**  
(220) 29.03.2002  
(151) 29.09.2003  
(540)



(593) Obrazová  
(730) **Pubec Pavel Ing.**, Babyková 206, Letkov, 32600, CZ  
(740) Langrova, s.r.o., Skrétova 1011/48, Plzeň, Jižní Předměstí, 30100  
(510) (36) pronájem nemovitostí, správa nemovitostí, oceňování a odhady nemovitostí, jednatelství, zejména ve vztahu k nemovitostem, realitní kancelář, odborné poradenství týkající se nemovitostí; (37) dozor nad stavbami, informace o stavbách a jejich opravách, pozemní stavitelství, stavební opravy; (42) plánování výstavby, projektování, investorská činnost, poradenská služba a technické konzultace v oblasti uvedených oborů; (43) ubytovací služby.  
(511) 36, 37, 42, 43  
(210) O-178393

(111) **257183**  
(220) 25.04.2002  
(151) 29.09.2003  
(540)



(594) Kombinovaná  
(730) **Valta Limited**, Landstrasse 11, LI-9495 Triesen, LI  
(740) Rott, Růžička & Guttman a spol., Vyskočilova 1566, Praha 4, Michle, 14000  
(510) (32) pivo, nealkoholické nápoje všeho druhu, sirupy, šťávy a jiné přípravky k přípravě nápojů; (33) vína všeho druhu, lihoviny, likéry, nízkalkoholické nápoje; (41) výchovná a zábavní činnost, agenturní činnost v oblasti kultury.  
(511) 32, 33, 41  
(210) O-179247

(111) **257262**  
(220) 10.09.2002  
(151) 29.09.2003  
(540)



(593) Obrazová  
(730) **Ústecký kraj**, Velká Hradební 3118/48, Ústí nad Labem, 40002, CZ  
(740) APT, spol. s r.o., JUDr. Vratislav Jeništa, Poděbradská 470/62, Praha 9 - Hloubětín, 19800  
(510) (9) nahrané i nenahrané nosiče pro přenos záznamů, informací, obrazu a zvuku, zejména videokazety, CD-ROM, DVD; (16) fotografie, papír a výrobky z papíru a lepenky, reklamní, propagační a užitkové výrobky z papíru, např. etikety, ubrousky, ručníky, tiskoviny, periodické i neperiodické publikace, informační, reklamní a propagační letáky, plakáty, prospekty, pohlednice, mapy, průvodce, dopisní obálky a papíry, blahopřání, kalendáře, samolepky, sešity, skicáky, tužky, těžítka, tiskárenské a kartonážní výrobky, data a databáze na papírových nosičích, kancelářské výrobky této třídy; (21) sklo, porcelán, keramika a majolika, zejména sklenice, lahve, šálky, podšálky, hrnečky a talíře v této třídě; (25) oděvy, zejména kravaty, šály, šátky, čelenky v této třídě; (35) propagační, reklamní a inzertní činnost a služby, marketing, reklama; (37) údržba cest a silnic; (38) šíření informací prostřednictvím veřejných datových sítí, např. Internet; (41) výchova a vzdělávání, zejména provozování škol, muzeí a galerií, provozování veřejných knihoven a poskytování knihovnických služeb, organizování kulturních nebo vzdělávacích výstav, zábava, sportovní a kulturní aktivity; (42) provozování archeologického ústavu a poskytování archeologických služeb; (43) poskytování sociální péče, zejména provozování dětských domovů, domovů důchodců a domovů pro tělesně nebo duševně postižené osoby; (44) poskytování zdravotní péče, zejména provozování nemocnic a domovů důchodců pro tělesně nebo duševně postižené osoby.  
(511) 9, 16, 21, 25, 35, 37, 38, 41, 42, 43, 44  
(210) O-183518

(111) **257263**  
(220) 10.09.2002  
(151) 29.09.2003  
(540)



(593) Obrazová  
(730) **Ústecký kraj**, Velká Hradební 3118/48, Ústí nad Labem, 40002, CZ  
(740) APT, spol. s r.o., JUDr. Vratislav Jeništa, Poděbradská 470/62, Praha 9 - Hloubětín, 19800  
(510) (9) nahrané i nenahrané nosiče pro přenos záznamů, informací, obrazu a zvuku, zejména videokazety, CD-ROM, DVD; (16) fotografie, papír a výrobky z papíru a lepenky, reklamní, propagační a užitkové výrobky z papíru, např. etikety, ubrousky, ručníky, tiskoviny, periodické i neperiodické publikace, informační, reklamní a propagační letáky, plakáty, prospekty, pohlednice, mapy, průvodce, dopisní obálky a papíry, blahopřání, kalendáře, samolepky, sešity, skicáky, tužky, těžítka, tiskárenské a kartonážní výrobky, data a databáze na papírových nosičích, kancelářské výrobky této třídy; (21) sklo, porcelán, keramika a majolika, zejména sklenice, lahve, šálky, podšálky, hrnečky a talíře v této třídě; (25)

oděvy, zejména kravaty, šály, šátky, čelenky v této třídě; (35) propagační, reklamní a inzertní činnost a služby, marketing, reklama; (37) údržba cest a silnic; (38) šíření informací prostřednictvím veřejných datových sítí, např. Internet; (41) výchova a vzdělávání, zejména provozování škol, muzeí a galerií, provozování veřejných knihoven a poskytování knihovnických služeb, organizování kulturních nebo vzdělávacích výstav, zábava, sportovní a kulturní aktivity; (42) provozování archeologického ústavu a poskytování archeologických služeb; (43) poskytování sociální péče, zejména provozování dětských domovů, domovů důchodců a domovů pro tělesně nebo duševně postižené osoby; (44) poskytování zdravotní péče, zejména provozování nemocnic a domovů důchodců pro tělesně nebo duševně postižené osoby.

(511) 9, 16, 21, 25, 35, 37, 38, 41, 42, 43, 44  
(210) O-183519

(111) **257600**  
(220) 07.01.2003  
(151) 29.09.2003  
(540)



(594) Kombinovaná  
(730) **SMP CZ, a.s.**, Vyskočilova 1566, Praha 4, Michle, 14000, CZ  
(510) (6) zámečnické výrobky, kovové velkoobjemové kontejnery; (19) stavební hmoty nekovové, vysokopevnostní betony, maltové směsi; (37) dopravní stavitelství, stavby mostů betonových, ocelových, silnic živičných, betonových, mostní dílce z železového a předpjatého betonu, výstavba protihlukových zdí, opěrných zdí, podchodů, svodidlových zdí silničních, podzemních parkovišť, podzemních kolektorů, bytových a občanských staveb, průmyslových staveb, vodo hospodářských staveb, pronájem stavebních strojů, opravy stavebních strojů, opravy motorových vozidel; (39) pronájem motorových vozidel, silniční motorová doprava; (42) projektová činnost pro výstavbu a opravy staveb dopravních, inženýrských, bytových, občanských a průmyslových.

(511) 6, 19, 37, 39, 42  
(210) O-187331

(111) **257925**  
(220) 19.02.2003  
(151) 29.09.2003  
(540)



(594) Slovní grafická  
(730) **BADUS s.r.o.**, Bratislavská 2808, Břeclav, 69002, CZ  
(740) PROPATENT, Ing. Vlasta Sedláčková, patentový zástupce, Pod Pekařkou 107/1, Praha 4, Podolí, 14700  
(510) (14) hodinářské výrobky - náramkové hodinky, budíky, nástěnné a stolní hodiny, řemínky pro náramkové hodinky, ciferníky, chronometry jako hodinky, chronoskopy (pro měření krátkých časových úseků), elektrické hodiny a hodinky, hodinové skříně, hodinové krystaly, hodinové a hodinkové ručičky, hodinářská kyvadla, kyvadlové hodiny, mechanismy hodin a hodinek, hodinkové náramky, nástroje na měření času, časomíry, ozdobné skřínky na hodiny, hodinové pera, pouzdra na hodinky, hodinkové

pružiny, hodinkové řetízky, hodinková skříčka, amulety (šperky), přívěšky (šperky), medailony (bižuterie), pozlacené výrobky, přívěšky, ozdoby, šperky.

(511) 14  
(210) O-188943

(111) **258019**  
(220) 13.03.2002  
(151) 29.10.2003  
(540)



(594) Kombinovaná  
(730) **AURES Holdings a.s.**, Dopraváků 874/15, Praha 8, Čimice, 18400, CZ  
(510) (9) nabíjecí agregáty pro elektrické baterie, zvuková poplašná zařízení, antény, autorádia, brýle, pouzdra na brýle, přístroje na zaznamenávání času, dálkové ovladače, magnetické, kompaktní a optické nosiče dat nahrané i nenahrané, hasicí přístroje, jističe, pojistky, kapesní svítilny, tlakoměry, ochranné přilby, ochranné oděvy, ochranné rukavice, ochranné plachty, audio a video přijímače, reproduktory, spínače, elektrické zámky, zapalovače cigaret do automobilu; (12) automobilové řetězky, automobilové bezpečnostní sedačky pro děti, čalounění a potahy vozidel, houkačky pro vozidla, zavazadlové nosiče pro vozidla, nosiče jízdních kol a lyží, pneumatiky, poplašné zabezpečovací zařízení pro vozidla, autodoplňky spadající do této třídy; (35) autobazar, zprostředkování obchodu s novými i ojetými vozidly, pomoc při řízení obchodní činnosti, marketing, služby v oblasti telefonních dotazů, účetnictví, činnost účetních poradců; (36) zprostředkování leasingových smluv, zejména na dopravní prostředky, finanční služby včetně leasingu, směnářské služby, zastavárna, zprostředkovatelská činnost výše uvedených služeb, uzavírání pojistek; (37) opravy, údržba, seřizování a mytí dopravních prostředků, demontáž motorových vozidel, demontáž autopríslušenství, zprostředkovatelská činnost výše uvedených služeb; (39) pronájem vozidel, pronájem parkovacích ploch; (40) montáž motorových vozidel, montáž autopríslušenství.

(511) 9, 12, 35, 36, 37, 39, 40  
(210) O-177701

(111) **258020**  
(220) 13.03.2002  
(151) 29.10.2003  
(540)



(594) Kombinovaná  
(730) **AURES Holdings a.s.**, Dopraváků 874/15, Praha 8, Čimice, 18400, CZ  
(510) (9) nabíjecí agregáty pro elektrické baterie, zvuková poplašná zařízení, antény, autorádia, brýle, pouzdra na brýle, přístroje na zaznamenávání času, dálkové ovladače, magnetické, kompaktní a optické nosiče dat nahrané i nenahrané, hasicí přístroje, jističe, pojistky, kapesní svítilny, tlakoměry, ochranné přilby, ochranné oděvy, ochranné rukavice, ochranné plachty, audio a video přijímače, reproduktory, spínače, elektrické zámky, zapalovače cigaret do automobilu; (12) automobilové řetězky, automobilové bezpečnostní sedačky pro děti, čalounění a potahy vozidel, houkačky pro

vozidla, zavazadlové nosiče pro vozidla, nosiče jízdních kol a lyží, pneumatiky, poplašné zabezpečovací zařízení pro vozidla, autodoplňky; (35) autobazar, zprostředkování obchodu s novými i ojetými vozidly, pomoc při řízení obchodní činnosti, marketing, služby v oblasti telefonních dotazů, účetnictví, činnost účetních poradců; (36) zprostředkování leasingových smluv, zejména na dopravní prostředky, finanční služby včetně leasingu, směnárenské služby, zastavárna, zprostředkovatelská činnost výše uvedených služeb, uzavírání pojistek; (37) opravy, údržba, seřizování a mytí dopravních prostředků, montáž a demontáž motorových vozidel, montáž a demontáž autopříslušenství, zprostředkovatelská činnost výše uvedených služeb; (39) pronájem vozidel, pronájem parkovacích ploch.

(511) 9, 12, 35, 36, 37, 39  
(210) O-177702

(111) **258055**  
(220) 26.06.2002  
(151) 29.10.2003  
(540)



**EgroNet**

(594) Kombinovaná  
(730) **Zweckverband Öffentlicher Personennahverkehr Vogtland Körperschaft des öffentlichen Rechts**, Göltzschtalstraße 16, Auerbach, DE  
(740) Kania, Sedlák, Smola, s.r.o., Mendlovo náměstí 907/1a, Brno, Staré Brno, 60300  
(510) (35) organizace akcí komerčního zaměření, organizace reklamních akcí, marketing, průzkum trhu, reklama, reklama prostřednictvím reklamních letáků, šíření a rozdělování reklamních letáků a reklamních materiálů, rozšiřování reklamních poutačů a inzerátů, rozesílání reklamních zásilek, rozhlasová reklama, televizní reklama, reklama pomocí plakátů; (39) železniční doprava, doprava osob omnibusy a autobusy, přeprava cestujících, tramvajová osobní doprava, služby dopravních a přepravních kanceláří (s výjimkou poskytování těchto služeb v hotelech a penzionech), provádění rezervací a objednávek v dopravě, prodej jízdenek pro osobní dopravu, informace o dopravních záležitostech; (41) organizace a pořádání symposií, organizace a pořádání seminářů a konferencí, pořádání a provádění diskusních akcí, prodej vstupenek na kulturní, sportovní a jiné akce k využití volného času.  
(511) 35, 39, 41  
(210) O-181403

(111) **258062**  
(220) 09.07.2002  
(151) 29.10.2003  
(540)



(593) Obrazová  
(730) **OBRETA spol. s r.o.**, Malická 434/15, Plzeň, 32300, CZ  
(510) (16) balící papír, celofán na balení, etikety, folie hliníková, folie z celulózy, folie z umělých hmot pro účely balení, gumičky, papírové kapesníky, karton, kelímky, krabice, lepenka, lepicí pásy, mašle papírové, sáčky pro

mikrovl. trouby, nálepky pro kanc. použití nebo pro domácnost, obálky, obaly, sáčky a pytle na odpadky, paletizace – přílnavé blány, papír pergamenový, papír toaletní, pap. ubrusky, pytlíky jako obaly z papíru a plastu, sáčky jako obaly – z papíru a plastu; (22) pásy a spony vázací, balicí nebo lemovací s výjimkou kovových; (35) kanceláře dovozní a vývozní, reklama, propagace, rozšiřování reklam. materiálů, vydávání reklamních textů, zpracování textů, dodavatelské služby pro třetí osoby, obchodní informace, služby a poradenství v obchodní činnosti.

(511) 16, 22, 35  
(210) O-181680

(111) **258140**  
(220) 30.10.2002  
(151) 29.10.2003  
(540)



(594) Kombinovaná  
(591) Barevná  
(730) **Grupa Maspex Sp. z o.o.**, Legionów 37, 34-100 Wadowice, PL  
(740) Dana Lukajová, Voršilská 130/10, Praha 1, Nové Město, 11000  
(510) (32) mrkvové džusy a šťávy, ovocné a zeleninové džusy a šťávy, džusy s obilnými výtažky, nápoje zejména vícedruhové ovocné džusy, zeleninové džusy, husté ovocné džusy, vícedruhové zeleninové džusy, 100% ovocné džusy, 100% vícedruhové ovocné džusy, nápoje s ovocnou příchutí, syčené minerální vody, nesycené minerální vody, příchucené minerální vody, minerální a sodové vody, sirupy, nektary.  
(511) 32  
(210) O-185096

(111) **258400**  
(220) 12.02.2003  
(151) 29.10.2003  
(540)



(594) Kombinovaná  
(730) **FEDE, s.r.o.**, Jeruzalémská 3, Praha 1, 11000, CZ  
(740) Ing. Michal Jupa, patentový zástupce, Na Baních 1385, Praha 5 - Zbraslav, 15600  
(510) (35) zprostředkovatelská, konzultační a poradenská činnost v oblasti obchodu, reklama, propagace, inzerce a poskytování obchodních informací prostřednictvím všech druhů médií, marketing; (36) činnost realitní kanceláře, zprostředkovatelská činnost v oblasti koupě, prodeje a pronájmu nemovitostí, správa nemovitostí; (39) provozování cestovní kanceláře v rámci této třídy, poradenská a konzultační činnost v cestovním ruchu, doprava osob, zprostředkovatelská činnost v cestovním ruchu v rámci této třídy, průvodcovská činnost v cestovním ruchu, činnost touroperátora, obstarávání a prodej letenek; (43) hostinská a ubytovací činnost v rámci služeb cestovní kanceláře.  
(511) 35, 36, 39, 43  
(210) O-188730

(111) **258780**  
(220) 20.06.2002  
(151) 27.11.2003  
(540)



(594) Kombinovaná  
(591) Barevná  
(730) **Savencia SA**, 42 rue Rieussec, Viroflay, FR  
(740) Kania, Sedlák, Smola, s.r.o., Mendlovo náměstí 907/1a, Brno, Staré Brno, 60300  
(510) (29) mléko, sýr, mléčné výrobky.  
(511) 29  
(210) O-181094

(111) **258781**  
(220) 26.06.2002  
(151) 27.11.2003  
(540)



(554) Prostorová  
(730) **Savencia Fromage & Dairy SK, a.s.**, 1. mája 124, 031 80 Liptovský Mikuláš, SK  
(740) Kania, Sedlák, Smola, s.r.o., Mendlovo náměstí 907/1a, Brno, Staré Brno, 60300  
(510) (29) maso, ryby, drůbež, zvěřina, paštiky, masové výtažky, ovoce a zelenina konzervované, sušené a zavažené, želé, džemy, kompoty, vejce, ovocné protlaky, mléko a mléčné výrobky, oleje a tuky jedlé, ovocné dřeně; (30) káva, čaj, kakao, cukr, rýže, kávové náhražky, mouka a výrobky z obilí, chléb, pečárenské a cukrářské výrobky, med, sirup melasový, droždí pro kynutí, sůl, hořčice, ocet, omáčky, kečup, koření, zmrzlina, led pro osvěžení; (31) výrobky zemědělské, zahradnické a lesní, čerstvé ovoce a zelenina.  
(511) 29, 30, 31  
(210) O-181421

(111) **258963**  
(220) 30.01.2003  
(151) 27.11.2003  
(540)



(594) Kombinovaná  
(730) **AD SECURITY s.r.o.**, K Červenému vrchu 845/2b, Praha 6, Vokovice, 16000, CZ  
(510) (6) kovové stavební materiály, kovové stavební materiály přenosné, kovové potřeby zámečnické a klempířské, sejfy, kovové výrobky, které nejsou uvedeny v jiných třídách; (37) stavebnictví, opravy, instalační služby; (40) zpracování materiálu.  
(511) 6, 37, 40  
(210) O-188123

(111) **259680**  
(220) 26.06.2002  
(151) 23.12.2003  
(540)



(554) Prostorová  
(591) Barevná  
(730) **Savencia Fromage & Dairy SK, a.s.**, 1. mája 124, Liptovský Mikuláš, SK  
(740) Kania, Sedlák, Smola, s.r.o., Mendlovo náměstí 907/1a, Brno, Staré Brno, 60300  
(510) (29) mléčné výrobky.  
(511) 29  
(210) O-181420

(111) **260212**  
(220) 20.06.2002  
(151) 26.01.2004  
(540)



(594) Kombinovaná  
(591) Barevná  
(730) **Savencia SA**, 42 rue Rieussec, Viroflay, FR  
(740) Kania, Sedlák, Smola, s.r.o., Mendlovo náměstí 907/1a, Brno, Staré Brno, 60300  
(510) (29) sýr.

(511) 29  
(210) O-181095

(111) **326084**  
(220) 10.02.2012  
(151) 04.07.2012  
(540)

## ARCHKASO

(592) Slovní  
(730) **Ak. sochař a rest. Jaroslav Jelínek**, Kamenice u Jihlavy 310, Kamenice u Jihlavy, 58823, CZ  
(740) Mgr. Ing. Marek Němec, advokát, Nádražní 106, Sedlčany, 26401  
(510) (19) sochy z kamene, z mramoru a z betonu; (37) restaurování uměleckých děl, restaurování soch, omítek, štukatérských děl, staveb; (42) architektura, architektonické poradenství, design průmyslový, geologický průzkum, urbanistické plánování, stavební projekce.

(511) 19, 37, 42  
(210) O-492545

(111) **326085**  
(220) 10.02.2012  
(151) 04.07.2012  
(540)



(594) Kombinovaná  
(730) **Footballmania, a.s.**, Komunardů 1039/39, Praha 7, Holešovice, 17000, CZ  
(740) Mgr. Lukáš Dlabáček, Bolzanova 5, Brno, 61800  
(510) (16) papír, lepenka a výrobky z těchto materiálů, které nejsou zařazeny do jiných tříd, tiskárenské výrobky, potřeby pro knižní vazby, fotografie, papírenské zboží, lepidla pro papírenství nebo domácnost, materiál pro umělce, štětce, psací stroje a kancelářské potřeby (vyjímaje nábytek), učební a vyučovací pomůcky s výjimkou přístrojů, plastické obaly (nezařazené do jiných tříd), tiskařské typy, štočky; (18) kůže a její imitace, zboží vyrobené z těchto materiálů, nezahrnuté v jiných třídách, zvířecí kůže, usně, kufry, batohy a cestovní tašky, deštníky a slunečníky, vycházkové hole, biče, jezdecké postroje a sedla; (21) pomůcky a nádoby pro domácnost a kuchyň, hřebeny a mycí houby, kartáče (s výjimkou štětců), materiály pro výrobu kartáčů, čisticí potřeby, drátky na čištění parket, sklo surové nebo opracované (s výjimkou stavebního skla), sklo, porcelán a majolika neobsažené v jiných třídách; (25) oděvy, obuv, kloboučnické zboží; (28) hry, hračky, potřeby pro gymnastiku a sport, které nejsou uvedeny v jiných třídách, vánoční ozdoby; (35) propagační činnost, reklama, pomoc při řízení obchodní činnosti, obchodní administrativa, kancelářské práce; (41) výchova, vzdělávání, zábava, sportovní a kulturní aktivity.

(511) 16, 18, 21, 25, 28, 35, 41  
(210) O-492554

(111) **326086**  
(220) 10.02.2012  
(151) 04.07.2012  
(540)



(594) Kombinovaná  
(730) **Footballmania, a.s.**, Komunardů 1039/39, Praha 7, Holešovice, 17000, CZ  
(740) Mgr. Lukáš Dlabáček, Bolzanova 5, Brno, 61800  
(510) (3) přípravky pro bělení a jiné prací prostředky, přípravky pro čištění, leštění, odmašťování a broušení, mýdla, parfumerie, vonné oleje, kosmetika, vlasové vody (lotions), zubní pasty; (14) vzácné kovy a jejich slitiny a výrobky z těchto látek nebo postříbřeného nebo pozlaceného kovu, nejsou-li uvedeny v jiných třídách, klenoty, bižuterie, drahokamy, hodinářské potřeby a chronometrické přístroje; (16) papír, lepenka a výrobky z těchto materiálů, které nejsou zařazeny do jiných tříd, tiskárenské výrobky, potřeby pro knižní vazby, fotografie, papírenské zboží, lepidla pro papírenství nebo domácnost, materiál pro umělce, štětce, psací stroje a kancelářské potřeby (vyjímaje nábytek), učební a vyučovací pomůcky s výjimkou přístrojů, plastické obaly (nezařazené do jiných tříd), tiskařské typy, štočky; (18) kůže a její imitace, zboží vyrobené z těchto materiálů, nezahrnuté v jiných třídách, zvířecí kůže, usně, kufry, batohy a cestovní tašky, deštníky a slunečníky, vycházkové hole, biče, jezdecké postroje a sedla; (21) pomůcky a nádoby pro domácnost a kuchyň, hřebeny a mycí houby, kartáče (s výjimkou štětců), materiály pro výrobu kartáčů, čisticí potřeby, drátky na čištění parket, sklo surové nebo opracované (s výjimkou stavebního skla), sklo, porcelán a majolika neobsažené v jiných třídách; (24) textil a textilní zboží nezahrnuté v jiných třídách, povlečení, ubrusy; (25) oděvy, obuv, kloboučnické zboží; (28) hry, hračky, potřeby pro gymnastiku a sport, které nejsou uvedeny v jiných třídách, vánoční ozdoby; (35) propagační činnost, reklama, pomoc při řízení obchodní činnosti, obchodní administrativa, kancelářské práce; (41) výchova, vzdělávání, zábava, sportovní a kulturní aktivity.

(511) 3, 14, 16, 18, 21, 24, 25, 28, 35, 41  
(210) O-492555

(111) **326244**  
(220) 09.02.2012  
(151) 11.07.2012  
(540)

## eVito - Technologie lepšího života

(592) Slovní  
(730) **EUC holding a.s.**, Evropská 859/115, Praha 6, Vokovice, 16000, CZ  
(510) (9) přístroje a nástroje vědecké, námořní, geodetické, fotografické, filmové, optické, přístroje pro vážení, měření, signalizaci, kontrolu (inspekci), záchranu a přístroje pro vyučování, přístroje a nástroje pro vedení, přepínání, přeměnu, akumulaci, regulaci nebo řízení elektrického proudu, přístroje pro záznam, převod, reprodukci zvuku nebo obrazu, nosiče dat magnetické, záznamové disky, kompaktní disky, DVD a ostatní digitální záznamové nosiče, multimediální aplikace, ústrojí pro přístroje na mince, pokladny registrační, kalkulačky, zařízení na zpracování dat, počítače, počítačový software, hasicí přístroje; (35) propagační činnost, reklama, pomoc při řízení obchodní činnosti, obchodní administrativa, kancelářské práce; (38) komunikace, provozování internetového serveru a interaktivní datové komunikace s uživateli; (41) výchova, vzdělávání, zábava, sportovní a kulturní aktivity; (42) vědecké a technologické služby a související výzkum a projektování, analytické a výzkumné služby v průmyslu, navrhování a vývoj počítačového hardwaru a softwaru, poskytování softwarových aplikací; (44) lékařské služby, veterinární služby, péče o hygienu a krásu osob a zvířat, zemědělské, zahradnické a lesnické služby, konzultační služby v oboru lékařství a zdravotnictví.

(511) 9, 35, 38, 41, 42, 44  
(210) O-492501

(111) **326371**  
(220) 21.02.2012  
(151) 18.07.2012  
(540)



- (594) Kombinovaná  
(730) **Fiedler Milan**, Čsl. legii 699, Jilemnice, 51401, CZ  
(510) (16) papír, lepenka a výrobky z těchto materiálů, které nejsou zařazeny do jiných tříd, tiskárenské výrobky, potřeby pro knižní vazby, fotografie, papírenské zboží, lepidla pro papírenství nebo domácnost, materiál pro umělce, štetce, psací stroje a kancelářské potřeby (vyjímaje nábytek), učební a vyučovací pomůcky s výjimkou přístrojů, plastické obaly (nezařazené do jiných tříd), tiskařské typy, štočky; (30) káva, čaj, kakao, cukr, rýže, tapioka, ságo, kávové náhražky, mouka a přípravky z obilnin, chléb, pečivo, cukrovinky, zmrzlina, med, sirup melasový, droždí, prášky do těsta, sůl, hořčice, ocet, nálevy (k ochucení), koření, led pro osvěžení; (32) piva, minerální vody, šumivé nápoje a jiné nápoje nealkoholické, nápoje a šťávy ovocné, sirupy a jiné přípravky k zhotovování nápojů.  
(511) 16, 30, 32  
(210) O-492820

(111) **326593**  
(220) 20.02.2012  
(151) 01.08.2012  
(540)



- (594) Kombinovaná  
(730) **Česká republika - Ministerstvo zemědělství**, Těšnov 17, Praha 1, 11705, CZ  
(510) (9) data, databáze a jiné produkty na nosičích dat a v elektronických, datových, informačních, telekomunikačních sítích všeho druhu, nosiče magnetických, optických a kombinovaných audio, video, audiovizuálních záznamů, multimediálních aplikací, zejména floppy disky, CD ROM, magnetické pásky, disky, videokazety, elektronické sítě, multimediální informační katalogy, elektronické časopisy, elektronická periodika a knihy v elektronické podobě; (16) propagační a informační materiály jako psací potřeby, obaly na spisy, samolepky, kancelářské potřeby, obtisky, plakáty, fotografie, katalogy, reklamní tiskoviny, inzertní listy, etikety, prospekty, novoročenky, vizitky, pohlednice, kalendáře, periodické a neperiodické publikace; (35) reklamní, propagační a inzertní činnost v oblasti bezpečnosti potravin a zdravé výživy, příprava a organizace obchodních výstav, propagačních akcí a jiných veřejných akcí v rámci této třídy, rozšiřování reklamních nebo inzertních materiálů, poskytování obchodních a podnikatelských informací, statistické informace v potravinářské problematice zdravé výživy a bezpečnosti potravin, vyhledávání dat v počítačových souborech pro třetí osoby, systemizace informací do počítačové databáze, správa počítačových souborů; (38) šíření informací z oboru potravinářství, zdravé výživy a bezpečnosti potravin prostřednictvím komunikačních sítí, přenosu zpráv a obrazových informací pomocí Internetu v rámci této třídy; (41) pořádání odborných kurzů, školení a jiných vzdělávacích akcí v oblasti potravinářství, zdravé výživy a bezpečnosti potravin, organizování a vedení konferencí a seminářů, zveřejňování textů, obrazové zpravodajství v rámci této třídy; (42) tvorba a správa webových stránek pro oblast potravinářství, zdravé výživy a bezpečnosti potravin; (44)

konzultační a poradenská činnost v oblasti potravinářství, zdravé výživy a bezpečnosti potravin.  
(511) 9, 16, 35, 38, 41, 42, 44  
(210) O-492786

(111) **326594**  
(220) 20.02.2012  
(151) 01.08.2012  
(540)



- (594) Kombinovaná  
(730) **Česká republika - Ministerstvo zemědělství**, Těšnov 17, Praha 1, 11705, CZ  
(510) (9) data, databáze a jiné produkty na nosičích dat a v elektronických, datových, informačních, telekomunikačních sítích všeho druhu, nosiče magnetických, optických a kombinovaných audio, video, audiovizuálních záznamů, multimediálních aplikací, zejména floppy disky, CD ROM, magnetické pásky, disky, videokazety, elektronické sítě, multimediální informační katalogy, elektronické časopisy, elektronická periodika a knihy v elektronické podobě; (16) propagační a informační materiály jako psací potřeby, obaly na spisy, samolepky, kancelářské potřeby, obtisky, plakáty, fotografie, katalogy, reklamní tiskoviny, inzertní listy, etikety, prospekty, novoročenky, vizitky, pohlednice, kalendáře, periodické a neperiodické publikace; (35) reklamní, propagační a inzertní činnost v oblasti bezpečnosti potravin a zdravé výživy, příprava a organizace obchodních výstav, propagačních akcí a jiných veřejných akcí v rámci této třídy, rozšiřování reklamních nebo inzertních materiálů, poskytování obchodních a podnikatelských informací, statistické informace v potravinářské problematice, zdravé výživy a bezpečnosti potravin, vyhledávání dat v počítačových souborech pro třetí osoby, systemizace informací do počítačové databáze, správa počítačových souborů; (38) šíření informací z oboru potravinářství, zdravé výživy a bezpečnosti potravin prostřednictvím komunikačních sítí, přenosu zpráv a obrazových informací pomocí Internetu v rámci této třídy; (41) pořádání odborných kurzů, školení a jiných vzdělávacích akcí v oblasti potravinářství, zdravé výživy a bezpečnosti potravin, organizování a vedení konferencí a seminářů, zveřejňování textů, obrazové zpravodajství v rámci této třídy; (42) tvorba a správa webových stránek pro oblast potravinářství, zdravé výživy a bezpečnosti potravin; (44) konzultační a poradenská činnost v oblasti potravinářství, zdravé výživy a bezpečnosti potravin.  
(511) 9, 16, 35, 38, 41, 42, 44  
(210) O-492787

(111) **326741**  
(220) 13.03.2012  
(151) 08.08.2012  
(540)



- (594) Kombinovaná  
(730) **Zachoval Tomáš**, Náměstí U Václava 334, Bořitov, pošta Černá Hora, 67921, CZ  
(740) Ing. Marie Jandová, Nerudova 1095, Kuřim, 66434  
(510) (5) potraviny a nápoje k léčebným účelům, dietetické nutriční doplňky, léčivé přípravky do koupele, přenosné lékárníčky včetně obsahu, slad pro

farmaceutické účely, výtažky z chmele pro farmaceutické účely; (16) periodické a neperiodické tiskoviny všeho druhu, papírenské výrobky, lepenka a kartonážní výrobky, papírové ubrousky a ubrusy, papírové kelímky a tácky, papírové etikety, nálepky, samolepky, obtisky, razítka, papírové obaly všeho druhu, obalové materiály z plastických hmot zařazené ve třídě 16, reklamní a propagační předměty neuvedené v jiné třídě; (32) piva všeho druhu včetně piva nealkoholického, minerální vody, šumivé nápoje a jiné nealkoholické nápoje, limonády, sirupy a jiné přípravky na výrobu nealkoholických nápojů, ovocné a zeleninové šťávy jako nápoje nebo na výrobu nealkoholických nápojů, výtažky z chmele na výrobu piva; (35) dodavatelské služby pro třetí osoby (nákup výrobků a služeb pro třetí osoby), průzkum a analýza trhu, obchodní zastoupení, obchodní nebo podnikatelské informace, reklamní, inzertní a propagační činnost, spotřebitelské soutěže reklamního charakteru, organizování, zabezpečování a pořádání propagačních nebo komerčních výstav; (43) hostinská činnost, bary, bufety, jídelny, automaty (rychlé občerstvení), restaurace, ubytovací služby (hotely, penziony, turistické noclehárny), rezervace přechodného ubytování.

(511) 5, 16, 32, 35, 43  
(210) O-493425

(111) **326746**  
(220) 15.03.2012  
(151) 08.08.2012  
(540)



(594) Kombinovaná  
(730) **BS Systems s.r.o.**, Republikánská 1102/45, Plzeň, Lobzy, 31200, CZ  
(740) Advokátní kancelář HOLEC, ZUSKA & Partneři, JUDr. Oldřich Trojan, Palác Anděl, Radlická 1c/3185, Praha 5, 15000  
(510) (10) lékařská zařízení, masážní strojky a přístroje, rehabilitační přístroje a zařízení; (28) sportovní nářadí určené pro volný čas, rekondici a regeneraci v rámci této třídy, posilovací stroje a přístroje pro tělesná cvičení, trenažéry; (35) reklamní a propagační činnost, organizování a pořádání akcí pro obchodní, komerční a reklamní účely, vydávání reklamních, propagačních a inzertních textů; (37) servis a opravy masážních přístrojů, fyzioterapeutických a rehabilitačních zařízení a přístrojů; (41) audiovizuální tvorba, organizování a pořádání audiovizuálních produkcí, provozování tělovýchovných, sportovních a zábavných zařízení, provozování zařízení a služeb sloužících k regeneraci, oddechu a rekreaci, organizování a provozování společenských, vzdělávacích, sportovních a zábavných akcí, soutěží a her, výchovně zábavné služby, informace o možnostech rekreace a zábavy.  
(511) 10, 28, 35, 37, 41  
(210) O-493533

(111) **326747**  
(220) 19.03.2012  
(151) 08.08.2012  
(540)

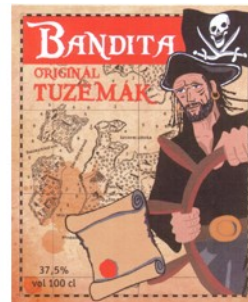

(594) Kombinovaná  
(591) Barevná  
(730) **STOCK Plzeň-Božkov s.r.o.**, Palírenská 641/2, Plzeň, Božkov, 32600, CZ  
(740) ZIVKO MIJATOVIC & PARTNERS s.r.o., Jugoslávských partyzánů 639/26, Praha 6, Bubeneč, 16000  
(510) (32) piva, minerální vody, šumivé nápoje, nealkoholické nápoje, šťávy ovocné, sirupy a jiné přípravky k zhotovování nápojů; (33) alkoholické nápoje (s výjimkou pív); (43) služby zajišťující stravování a nápoje, dočasné ubytování, restaurace.  
(511) 32, 33, 43  
(210) O-493645

(111) **326863**  
(220) 27.03.2012  
(151) 15.08.2012  
(540)



(594) Kombinovaná  
(730) **HOKAMI CZ, s.r.o.**, Ampérova 464, Liberec 8, 46008, CZ  
(740) Vsetečka Zelený Švorčík a partneři, advokátní a patentová kancelář, JUDr. Otakar Švorčík, advokát, Hálkova 1406/2, Praha 2, Nové Město, 12000  
(510) (9) elektronická zařízení - osazené desky plošných spojů; (37) instalace a opravy elektronických zařízení - osazených desek plošných spojů.  
(511) 9, 37  
(210) O-493890

(111) **327071**  
(220) 09.03.2012  
(151) 29.08.2012  
(540)

**URBAN**

(592) Slovní  
(730) **Centrum Lihovar - majetková s.r.o.**, Nad Zámekem 7, Třebíč, Podklášteří, 67401, CZ  
(510) (32) pivo různého druhu a typu.  
(511) 32  
(210) O-493330

(111) **327073**  
(220) 09.03.2012  
(151) 29.08.2012  
(540)

**CORNEL**

(592) Slovní  
(730) **Centrum Lihovar - majetková s.r.o.**, Nad Zámkem 7, Třebíč,  
Podklášteří, 67401, CZ  
(510) (32) pivo různého druhu a typu.  
(511) 32  
(210) O-493332

údržba počítačových programů; (45) poskytování licencí na počítačový software, správa autorských práv.  
(511) 9, 42, 45  
(210) O-493305

(111) **327317**  
(220) 21.02.2012  
(151) 12.09.2012  
(540)

**KOVO DREVO STAVBY ZASOBY SLUŽBY**

(594) Slovní grafická  
(730) **Agrospoj s.r.o.**, Letohradská 754/48, Praha 7, Holešovice, 17000, CZ  
(510) (9) nosiče informací všeho druhu, zvláště záznamová a přenosová média zvuku a obrazu, například audiokazety, videokazety, kompaktní disky, zejména se záznamem zvuku a obrazu, elektronický časopis, software; (16) tiskoviny a polygrafické výrobky všeho druhu, například knihy, periodika, brožury, plakáty, programy, vstupenky, letáky, katalogy, studijní a konferenční materiály, například sborníky a sylaby, periodické tiskoviny; (35) reklamní, propagační a inzertní činnost a služby, výstavy pro obchodní, reklamní a propagační účely, marketing, poradenské a zprostředkovatelské služby související zvláště s tiskem, propagací, reklamou, inzercí a marketingem; (41) výchovná a zábavná činnost, pořádání odborných seminářů a konferencí, vydávání tiskovin a nosičů informací, včetně jejich distribuce v rámci této třídy.  
(511) 9, 16, 35, 41  
(210) O-492825

(111) **327359**  
(220) 28.03.2012  
(151) 12.09.2012  
(540)

**JANARTAN**

(592) Slovní  
(730) **KRKA, továrna zdravil, d.d.**, Šmarješka cesta 6, SI-8501 Novo mesto, SI  
(740) Rott, Růžička & Guttman a spol., Vyskočilova 1566, Praha 4, Michle, 14000  
(510) (5) farmaceutické přípravky.  
(511) 5  
(210) O-493947

(111) **327478**  
(220) 08.03.2012  
(151) 19.09.2012  
(540)

**BAKALÁŘI**

(592) Slovní  
(730) **BAKALÁŘI software s.r.o.**, Čs. armády 2, Příbram, Příbram IV, 26101, CZ  
(740) Mgr. Ing. Milada Kürtösiová, advokátka, Jungmannova 745/24, Praha 1, Nové Město, 11000  
(510) (9) počítačové programy, počítačový software; (42) aktualizace počítačových programů, instalace počítačových programů, konzultace v oblasti počítačového softwaru, kopírování počítačových programů, počítačové programování, počítačové systémové analýzy, pronájem počítačového software, tvorba počítačových systémů, tvorba software,

(111) **327589**  
(220) 13.03.2012  
(151) 25.09.2012  
(540) **LABETA - RAZ DVA NAVAŘENO**  
(592) Slovní  
(730) **LABETA, a.s.**, č. p. 81, Dřenice, 53701, CZ  
(740) Ing. Marie Smrčková, patentový zástupce, Velflíkova 1431/10, Praha 6, Dejvice, 16000  
(510) (5) práškové směsi pro výrobu dietetických potravin, práškové směsi pro výrobu dietetického chleba a pemíku, vše pro léčebné účely, práškové směsi pro výrobu potravin pro bezlepkovou dietu, práškové směsi pro výrobu potravin pro dietu při cukrovce; (16) bublinkové obaly z umělých hmot, fólie hliníkové a fólie z umělých hmot na balení potravin, pytlíky jako obaly (z papíru nebo umělých hmot), krabice lepenkové nebo papírové, papírové prostírání, ubrousky a ubrusy, papírové kávové filtry, sáčky pro mikrovlnné trouby, katalogy, ceníky, dodací listy a objednávkové listy; (29) polévky a polévkové základy, polévky a polévkové přípravky v práškové, sušené, konzervované nebo mražené formě, hotové polévky, mléčné, smetanové, jogurtové, ovocné a tvarohové krémy, přípravky pro výrobu mléčných, smetanových, jogurtových, ovocných a tvarohových krémů, práškové směsi k výrobě šlehačky, ovocné a zeleninové přípravky v práškové, sušené, konzervované nebo zmražené formě, pokrmy v práškové, sušené, konzervované nebo mražené formě vyrobené z masa, ryb, zeleniny, ovoce, mléka nebo brambor, hotová jídla v rámci této třídy v konzervované nebo mražené formě s přídavkem koření, bylin, sýra, sušeného ovoce, s citrusovou kůrou, šlehačkou, sojové boby konzervované, jedlé oleje a tuky, kroměky, bramborové lupínky, hranolky bramborové, hrozinky, kandované ovoce, sušený kokos, džemy, zpracované mandle, přípravky z ořechů, jedlá želatina, prášky na přípravu želatinového pudinku, želirovací prostředky do potravin; (30) práškové směsi pro pečení chleba, bezlepkového chleba, pemíku, dortů, cukroví, zákusků, mazanců, bezlepkových mazanců, lívanců, pizzy, knedlíků, dortů, pemíků, dezertů a cukroví, palačinek, omelet, bramborových placek a bramboráků, jíšky, hotové omáčky, omáčky a omáčkové základy, omáčky a omáčkové přípravky v práškové, sušené, konzervované nebo mražené formě, směsi na přípravu guláše, těstovin, těstoviny s omáčkou v prášku, směsi se sójovým masem, směsi na přípravu omáček, práškové směsi pro smažení obsahující obilnou, kukuřičnou nebo bramborovou mouku, zahušťovadla a přírodní sladidla na přípravu dezertních pokrmů, dortové polevy tekuté i práškové, přípravky pro ztužení šlehačky, směsi pro přípravu dortů, směsi na dortové náplně, ztužovače dortového korpusu, pečící směsi, pudinky, pudinkové krémy, přípravky a práškové směsi pro výrobu pudinků a pudinkových krémů, práškové směsi pro výrobu želatinových výrobků, směsi pro přípravu těsta, práškové směsi pro výrobu dezertních a cukrářských výrobků, prášky a příchutě do pečiva, cukrářských výrobků a zmrzliny, pekařské a cukrářské výrobky, přírodní látky nahrazující cukr nebo koření, suroviny obsažené v této třídě pro přípravu koření, kořeněné soli, zahušťovací přípravky na ochucení, zjemňující látky do potravin, koření a kořenící směsi, příchutě (aroma), aromatické přípravky do potravin, vanilka, zázvor, čokoláda, čokoládové a kakaové nápoje, nápoje na bázi čaje, výrobky z čokolády a cukru, cukrářské želatinové výrobky, přípravky pro ztužení smetany, prášky na přípravu cukrářských krémů, prášky do zmrzliny, cukr, vanilkový a skořicový cukr, karamel, ztužovací prostředky pro šlehanou smetanu, dortové želé, želirovací cukr, čokoládové nebo ovocné topingy, karamel, náplně do pečiva a cukroví, polevy na pečivo, cukroví a dorty, zejména čokoládové, rumové a ovocné, směsi čokolády a vanilky pro použití v potravinářství, sojová mouka, výrobky z obilovin, mouky a kukuřice, škrobové prášky, kakaové prášky, přípravky z čokolády a kaka, přísady, potraviny vyrobené z obilí nadmutím, pražením, pečením a smažením, obilné vločky, těstoviny, prášky na krémové pokrmy, kvasnice na pečení, sušené kvasnice na pečení, jedlé škroby, přírodní konzervační prostředky pro potraviny, med, práškové směsi pro přípravu knedlíků, pizzy, těsta a přípravku pro přípravu těsta, bramborová moučka pro lidskou spotřebu, dorty, jedlé ozdoby na dorty, ovesná kaše, kukuřičné vločky a škrob, pemíky, medovníky, müsli, ovesná kaše a ochucené obilné přípravky, prášky do pečiva a pemíku, pemíky, bábovky, buchly, čokoládové řezy, lívanečky, palačinky, jemné pečivo, oplátky, bramborové knedlíky, bramborová mouka, bramborová kaše, halušky, bramboráky, pizza, chléb, zeleninový chléb, dresinky na saláty, pokrmy vyrobené z těstovin v práškové, konzervované, sušené nebo



mražené formě, potraviny z mouky, škrob jako potrava, popcorn, kukuřičné křupky, strouhanka, suchary, keksy, krupice, kroupy, čočka, hrách; (35) reklama, propagace, marketing, pomoc při řízení obchodní činnosti; (39) skladování a balení zboží; (40) zpracování potravin, konzervování potravin a nápojů, mlynářství; (42) chemické a potravinářské analýzy, provoz potravinářsko-technologických laboratoří, kontrola kvality, výzkum v oblasti potravinářství, zejména zpracování a konzervování potravin a potravinářské technologie, výzkum v oblasti potravinářských obalů.

(511) 5, 16, 29, 30, 35, 39, 40, 42  
(210) O-493453

(111) **327670**  
(220) 29.02.2012  
(151) 03.10.2012  
(540)



(594) Kombinovaná  
(730) **TEKNIA MANUFACTURING GROUP, S.L.**, Camino de Uribbari a Erandio 3, 48950 Erandio - Vizcaya, ES  
(740) Patentová a známková kancelář, Ing. Jaromír Píkrýl, Včelín 1161, Hulín, 76824  
(510) (11) přístroje pro osvětlení, topení, výrobu páry, vaření, chlazení, sušení, ventilaci, rozvod vody, přístroje pro kanalizace, sanitární zařízení, světla pro vozidla, lávové lampy; (12) vozidla, dopravní prostředky pozemní, vzdušné nebo vodní, včetně dílů a příslušenství a to převodovky, spojky, spojkové mechanismy, axiální podložky, spojky torzních vibrací, tlumiče spojky, setrvačnický, setrvačnický s torzními tlumiči vibrací, hydraulicky ovládané spojky, elektrické ovládání spojky, hydraulické pohony a elektronicky ovládané spojky, spojky, měniče momentu pro vozidla, zpomalovače brzd, brzdová zařízení pro vozidla, brzdy a hydrodynamické retardéry, bezpečnostní pásy pro osobní vozidla, kapoty, dveře, nárazníky, volanty, převodovky, nápravy, kola, pneumatiky, kryty nábojů, sedačky, potahy sedadel, dětské autosedačky pro vozidla, opěrky hlavy pro sedadla, zadní úchyty, zavazadlové nosiče, nosiče lyží, řídicí přístroje pro elektrické a/nebo elektronické zařízení pro vozidla pomocí počítače, pérování, brzdové obložení, zařízení na ochranu proti krádeži vozidla, zařízení pro řízení pohonů, zámky, stěrače, prvky pro přenos pohybu stěračů, stěrače čelního skla, ostřikovače, hydraulické válce pro hydraulické ovládání spojky, hlavní brzdové válce či spojky, panty a kliky pro dveře pro vozidla, výměnné krabice pro pozemní vozidla, hydraulické obvody pro vozidla, čalounění vozidel (polstrované), čepice pro palivové nádrže se zámky, automatické převodovky, automatické brzdící systémy, obrazovky a signální světla, vnitřní povrchy stěn a střechy vozidla, panely pro palubní desky, dveře a střechy pro pozemní vozidla. .

(511) 11, 12  
(210) O-493098

(111) **327796**  
(220) 02.03.2012  
(151) 10.10.2012  
(540)



(594) Kombinovaná  
(591) Barevná  
(730) **HP TRONIC, s.r.o.**, náměstí Práce 2523, Zlín, 76001, CZ  
(740) Ing. Jarmila Javoříková, Slunečná 4566, Zlín, 76005  
(510) (41) elektronické publikování a poskytování informací o možnostech rekreace, výchova a vzdělávání v oblasti péče o zdraví, služby pro oddech a rekreaci, organizování konferencí, kongresů a kulturních, sportovních nebo vzdělávacích akcí, pořádání výstav ke kulturním a vzdělávacím účelům, pořádání pracovních setkání a školení, vzdělávání v oblasti tělesné výchovy; (43) služby zajišťující stravování a nápoje, dočasné ubytování; (44) péče o hygienu a krásu osob, masáže.  
(511) 41, 43, 44  
(210) O-493140

(111) **327878**  
(220) 17.02.2012  
(151) 17.10.2012  
(540)



(594) Kombinovaná  
(591) Barevná  
(730) **Anila s.r.o.**, Hlavní 12, Šenov, 73934, CZ  
(510) (9) akumulátory elektrické pro vozidla, baterie, články (elektrické -), blikáče, světelná signalizace, brýle, brýle sluneční, hands-free sady pro telefony, helmy (ochranné -) pro sportovní účely, měřidla, měřítka, měřítka posuvná, metry křejčovské, nabíječky akumulátorů, nabíječky pro elektrické baterie, navigační přístroje pro vozidla (palubní počítače), neprůstředné vesty ochranné, obroučky brýlové, obuv ochranná proti nehodám, ozáření a ohni, odrazové nášivky na oděvy (prevence dopravních nehod), odrušovače (elektrotechnika), ochranné brýle pro sportovní účely, ochranné helmy pro sportovce, ochranné masky, ochranné prostředky osobní proti nehodám, ochranné přilby zejména pro motocyklisty, ochranné rukavice, ochranné štíty na obličej, páteřové chrániče a ledvinové pásy pro motocyklisty, plachty ochranné, pneumatiky (automatická zařízení signalizující nízký tlak v -); (18) batohy, cestovní kufrы, hole vycházkové, imitace kůže, kufrы, kufrы (držadla pro -), kufrы cestovní, kůže, kůže (imitace -), kůže (popruhy z -), mošny, nákupní tašky, náprsní tašky, obaly na oděvy (cestovní), oblečky pro domácí zvířata, ohlávky, opratě, peněženky, podložky pod koňská sedla, ruksaky, sedla (jezdecká -), sedlářské výrobky, tašky (nákupní -), tašky (náprsní -), tašky (sportovní), tašky cestovní, zvířata (postroje pro -); (25) bačkory, boty sněhové, bundy sportovní, bundy sportovní s kapucí (s kožešinou nebo plyšovou vložkou), čepice, holínky polovysoké, holínky vysoké, kalhotky dětské (oděvy), kalhoty, kombinézy (oděvy), konfekce, košile, kravaty, kůže (oděvy z napodobenin -), kůže (oděvy z -), legíny (kalhoty), límce, oblečení, obuv (kování na -), obuv, obuv sportovní, oděvy, oděvy pro motoristy, opasky, pantofle, pásy ke kalhotám, pláště, pláštěnky, pokrývky hlavy, ponožky, prádlo (osobní), prádlo (osobní, lněné), prádlo (spodní), prádlo spodní (proti pocení), přezůvky přes boty, rukavice, rukavice bez prstů, rukavice palcové, spodky, spodky pánské, sportovní obuv pro motokáře, vesty.

(511) 9, 18, 25  
(210) O-492721

(111) **327896**  
(220) 20.03.2012  
(151) 17.10.2012  
(540)

### Agrospoj

(592) Slovní  
(730) **Savov František Ing.**, Bozděchova 7, Praha 5, 15000, CZ  
(510) (16) papír, výrobky z papíru, které nejsou zařazeny do jiných tříd, tiskoviny, periodický a neperiodický tisk, zejména časopisy, noviny, knihy, prospekty, plakáty, fotografie, pohlednice, kalendáře, knihařské výrobky, propagační materiály a předměty z papíru, obalový materiál, tiskařské typy a štočky; (35) reklamní, inzertní, propagační a marketingová činnost, on-line inzertní činnost, vyhledávání obchodních informací, obchodní poradenské a konzultační služby, ekonomické a účetní poradenství, poskytování informací a informačních produktů reklamního charakteru, propagačního tisku, zprostředkovatelská služba v reklamě a propagaci, organizační zajištění a pořádání výstav a prezentací pro komerční a reklamní účely, překlad informací do počítačové databáze, tisková výstřižková služba; (38) telefonní a telekomunikační služby, přenos veřejných informací, zpráv a obrázků pomocí počítačů, zprostředkování v oblasti telekomunikací, šíření elektronických časopisů a jiných periodik, knih a dalších informací v počítačových sítích, zprostředkovatelská služba v telekomunikačních službách a v šíření informací, počítačová komunikace, elektronická pošta, poradenská činnost v oblasti telekomunikačních systémů, obrazové zpravodajství, provozování informačních sítí, systémů a databází, včetně elektronických, zejména on-line systémů, dálnopisné služby; (41) nakladatelská a vydavatelská činnost v oboru zábavních, odborných, zpravodajských a vzdělávacích tiskovin, časopisů, periodických i neperiodických publikací, zvukových, textových a audiovizuálních nosičů, produkční a agenturní činnost v oblasti zábavy, kultury a výchovy, pořádání zábavních a odborných soutěží, společenských akcí, výstav, vzdělávacích, zábavních, sportovních a kulturních akcí, odborných setkání, seminářů a konferencí.  
(511) 16, 35, 38, 41  
(210) O-493672

(111) **328003**  
(220) 10.02.2012  
(151) 24.10.2012  
(540)



(594) Kombinovaná  
(730) **GAMYS s.r.o.**, Nádražní 613/38, Ostrava, Moravská Ostrava, 70200, CZ  
**ICE invest spol. s r.o.**, V Újezdech 590/8, Brno, Medlánky, 62100, CZ  
(510) (30) zmrzlina a zmrzlinové směsi, kakaové a čokoládové nápoje, kakaové a čokoládové nápoje s mlékem, cukrovinky, čaj, ledový čaj; (35) inzertní, reklamní a propagační činnost; (43) služby restaurační a stravovací, provozování stánků s občerstvením a zmrzlinou.  
(511) 30, 35, 43  
(210) O-492520

(111) **328013**  
(220) 06.03.2012  
(151) 24.10.2012  
(540)

### KOŘENY OSOBNOSTÍ

(592) Slovní  
(730) **Botanická zahrada hl. m. Prahy**, Trojská 800/196, Praha 7 - Troja, 17100, CZ  
**Miklovičová Darina**, Pražská 2636, Mělník, 27601, CZ  
(510) (35) propagační činnost, reklama, aktualizování reklamních materiálů, aranžování výkladů, organizování výstav komerčních nebo reklamních, příprava inzertních sloupků, psaní reklamních textů, reklama (propagace), reklama on-line v počítačové síti, reklamní materiály - rozšiřování, televizní a rozhlasová reklama, venkovní reklama, vydávání reklamních nebo náborových, propagačních a inzertních textů, zpracování textů, psaní reklamních textů, služby v oblasti grafické úpravy pro reklamní účely; (41) výchova, vzdělávání, zábava, sportovní a kulturní aktivity, agentury umělecké a módní, elektronické publikování, filmová produkce, filmové projekce, fotografování, knihy (vydávání), nahrávání videopásek, obrazová zpravodajství, organizace a pořádání koncertů, konferencí, seminářů, sympozií, organizování kulturních nebo vzdělávacích výstav, prodej vstupenek, výroba divadelních nebo jiných představení, psaní textů (jiných než reklamních), rekreace (služby pro oddech), rozhlasové a televizní programy (výroba), služby grafické úpravy, jiné než pro reklamní účely, vydávání knih a elektronických publikací on-line; (44) zemědělské, zahradnické a lesnické služby, aranžování květin, architektura zahradní, léčení stromů, návrhy pro tvorbu krajiny, rostlinné školky, zahradnické služby a zahradnictví.  
(511) 35, 41, 44  
(210) O-493211

(111) **328249**  
(220) 21.02.2012  
(151) 07.11.2012  
(540)

### OPLATKY Z POHÁDKY

(592) Slovní  
(730) **Ak. mal. Renata Oppeltová**, Letná 670, Vrchlabí, 54301, CZ  
(510) (16) papír, lepenka a výrobky z těchto materiálů, které nejsou zařazeny do jiných tříd, tiskárenské výrobky, potřeby pro knižní vazby, fotografie, papírenské zboží, lepidla pro papírenství nebo domácnost, materiál pro umělce, štetce, psací stroje a kancelářské potřeby (vyjímaje nábytek), učební a vyučovací pomůcky s výjimkou přístrojů, plastické obaly (nezařazené do jiných tříd), tiskařské typy, štočky; (30) káva, čaj, kakao, cukr, rýže, tapioka, ságo, kávové náhražky, mouka a přípravky z obilnin, chléb, pečivo, cukrovinky, zmrzlina, med, sirup melasový, droždí, prášky do těsta, sůl, hořčice, ocet, nálevy (k ochucení), koření, led pro osvěžení.  
(511) 16, 30  
(210) O-492819

(111) **328529**  
(220) 05.04.2012  
(151) 21.11.2012  
(540)



(594) Slovní grafická  
(591) Barevná  
(730) **Svaz českých a moravských spotřebních družstev**, U Rajske zahrady 1912/3, Praha 3, Žižkov, 13000, CZ  
(510) (4) elektrická energie, plyny palivové, pohonné; (35) maloobchodní prodej potravinářského zboží; (39) balení a skladování zboží.  
(511) 4, 35, 39  
(210) O-494187

(111) **328530**  
(220) 05.04.2012  
(151) 21.11.2012  
(540)



(594) Kombinovaná  
(591) Barevná  
(730) **Svaz českých a moravských spotřebních družstev**, U Rajske zahrady 1912/3, Praha 3, Žižkov, 13000, CZ  
(510) (4) elektrická energie, plyny palivové, pohonné; (35) maloobchodní prodej potravinářského zboží; (39) balení a skladování zboží.  
(511) 4, 35, 39  
(210) O-494188

(111) **328556**  
(220) 22.05.2012  
(151) 21.11.2012  
(540)

### OPPENHEIMER

(592) Slovní  
(730) **Oppenheimer Catherine Lee Ing.**, Česká 146, Karlovy Vary, 36018, CZ  
(510) (14) šperky; (18) kabelky, deštníky; (25) oděvy, kravaty, oděvy z kůže.  
(511) 14, 18, 25  
(210) O-495349

(111) **328682**  
(220) 21.02.2012  
(151) 05.12.2012  
(540)



(594) Kombinovaná  
(591) Barevná  
(730) **Korda Roman**, Holšická 1458, Praha 9, Újezd nad Lesy, 19016, CZ  
(740) Ing. Vladimír Čmejla - LEGR PATENT, Ing. Vladimír Čmejla, patentový zástupce, Pavlická 160/1, Praha 5, Sobín, 15521  
(510) (9) nosiče zvukových nebo zvukově obrazových záznamů, jako kompaktní disky, diskety, kazety, videokazety, CD, CD-ROM; (16) papír a výrobky z papíru všeho druhu, lepenka a kartonážní výrobky, tiskoviny, časopisy, periodika a neperiodika, knihy, kalendáře, výrobky knihařské, fotografie, psací potřeby, obaly z papíru, pohlednice, samolepky; (35) inzerce poštou, licence na výrobky a služby ostatních (komerční správa), nábor zaměstnanců, pomoc při řízení obchodní činnosti, obchodní nebo podnikatelské informace, obchodní nebo podnikatelský průzkum, organizování výstav (komerčních nebo reklamních), personální poradenství, pořádání veletrhů pro obchodní a reklamní účely, průzkum trhu, průzkum veřejného mínění, zajišťování předplatného telekomunikačních služeb, předvádění zboží, příprava inzertních sloupků, reklama (propagace), reklama on-line v počítačové síti, aktualizování reklamních materiálů, pronájem reklamních materiálů, zaslání reklamních materiálů zákazníkům, rozšiřování reklamních nebo inzertních materiálů, sekretářské služby, služby v oblasti grafické úpravy pro reklamní účely, styky s veřejností, vydávání reklamních nebo náborových propagačních a inzertních textů, televizní reklama, obchodní vedení uměleckých agentur, zajišťování novinového předplatného (pro předplatitele); (38) elektronická

pošta, služby elektronických nástěnek (telekomunikační služby), informační kanceláře, vysílání kabelové televize, služby dálkových konferencí, počítačová komunikace, posílání zpráv, poskytování internetových diskusních fór, pronájem přístrojů pro přenos zpráv, pronájem přístupového času ke globálním počítačovým sítím, pronájem zařízení pro přenos informací, přenášení pomocí satelitních družic, přenos zpráv a obrazových informací pomocí počítače, půjčování telekomunikačních zařízení, telekonference (služby dálkových konferencí), teleshoppingové služby (poskytování televizních kanálů pro teleshoppingové služby), televizní vysílání, telexové služby, výzvy (služby poskytované rádiem, telefonem nebo jinými elektronickými komunikačními prostředky), zaslání zpráv; (41) dabing, pronájem dekorací, služby v oblasti digitálního zpracování obrazu, elektronické publikování (DTP), služby v oblasti estrád, filmová studia, filmová tvorba, filmové projekce, pronájem filmových promítaček a jejich příslušenství, půjčování filmů, fotografování, informace o možnostech zábavy, informace o výchově a vzdělávání, poskytování služeb v oblasti karaoke (hudební doprovod písní dle výběru zpěváka), výchovně zábavné klubové služby, kluby zdraví (služby), knihovny (půjčování knih), vydávání knih, koncertní sítě, sály, organizování a vedení konference, organizování a vedení kongresů, korespondenční kurzy, provozování muzea, služby nahrávacího studia, nahrávání videopásek, obrazové zpravodajství, organizování kulturních nebo vzdělávacích výstav, organizování plesů, organizování vzdělávacích nebo zábavných soutěží, zábavné parky, plánování a organizování večírků, pořádání soutěží krásy, pronájem audio nahrávek, pronájem dekorací, pronájem kinematografických filmů, pronájem osvětlovacích zařízení pro divadla nebo televizní studia, provozování her on-line (z počítačové sítě), předprodej vstupenek, výroba divadelních nebo jiných představení, půjčování filmů, psaní scénářů, reportérské služby, školení, vyučování, výroba rozhlasových a televizních programů, televizní zábava, výuka, vzdělávací informace, organizování živých vystoupení.

(511) 9, 16, 35, 38, 41  
(210) O-492815

(111) **328709**  
(220) 22.03.2012  
(151) 05.12.2012  
(540)



(594) Kombinovaná  
(591) Barevná  
(730) **Asociace osobního prodeje**, Klimentská 1216/46, Praha 1, Nové Město, 11000, CZ  
(740) Štetečka Zelený Švorčík a partneři, advokátní a patentová kancelář, JUDr. Otakar Švorčík, advokát, Hálkova 1406/2, Praha 2, Nové Město, 12000  
(510) (41) vzdělávací, osvětová činnost; (45) ochrana oprávněných zájmů spotřebitele a podpory zájmů spotřebitelů s ohledem na společný způsob prodeje formou přímého prodeje, zastupování společných zájmů členů Asociace.  
(511) 41, 45  
(210) O-493754

(111) **328730**  
(220) 18.04.2012  
(151) 05.12.2012  
(540)

### AFD

(592) Slovní  
(730) **MATEICIUC a.s.**, Ke Koupališti 370/15, Odry, 74235, CZ  
(740) Ing. Jarmila Strážnická, Ulička 110, Lukov, 76317  
(510) (17) polotovary z plastických hmot; (19) stavební materiály nekovové.  
(511) 17, 19  
(210) O-494493

(111) **328731**  
(220) 18.04.2012  
(151) 05.12.2012  
(540)

**AFC**

(592) Slovní  
(730) **MATEICIUC a.s.**, Ke Koupališti 370/15, Odry, 74235, CZ  
(740) Ing. Jarmila Strážnická, Ulička 110, Lukov, 76317  
(510) (17) polotovary z plastických hmot; (19) stavební materiály nekovové.  
(511) 17, 19  
(210) O-494494

(111) **328761**  
(220) 28.06.2012  
(151) 05.12.2012  
(540)

**BAŠEK**

(592) Slovní  
(730) **Fiala & Šebek - Visual Communications a.s.**, Na Hradišti 392, Klecany, 25067, CZ  
(740) Ing. Marcela Filipenská, Polní 302/32, Žďár nad Sázavou, Žďár nad Sázavou 2, 59102  
(510) (9) data, databáze a jiné informační produkty na magnetických, elektronických a optických nosičích, související software a hardware, nosiče dat všeho druhu spadající do třídy 9, elektronické časopisy, elektronická periodika a knihy v elektronické podobě, software pro počítače, programové vybavení pro informační technologie a pro komunikaci, programové vybavení umožňující elektronické obchodování, modulární aplikační softwarový systém, software pro informační, ekonomický, účetní, daňový a správní systém pro řízení firem, multimediální aplikace; (16) papír, výrobky z papíru, periodické a neperiodické publikace, knihy, časopisy, brožury, fotografie, informační produkty a reklamní materiály na papírových nosičích, data a databáze na papírových nosičích, tištěné manuály, učební pomůcky; (35) činnost organizačních a ekonomických poradců, ekonomické prognózy, zpracování a zprostředkování technicko-ekonomických studií a finančně ekonomických studií, komerční informační kancelář, systemizace informací do počítačové databáze, obchodní průzkum, průzkum trhu, zprostředkovatelská činnost v obchodních službách, pomoc při řízení obchodních a průmyslových podniků, pomoc při řízení obchodní činnosti, obchodní činnost s odbornými publikacemi, počítačovými databázemi a reklamními předměty, poradenství v obchodní činnosti, obchodní management a podnikové poradenství, obchodní nebo podnikatelské informace, marketingové studie, daňové poradenství (příprava a vyhotovení daňového přiznání), účetní poradenství, účetní audit, organizační poradenství, ekonomické poradenství; (42) služby poskytované v souvislosti se zaváděním a používáním software - tvorba a údržba počítačových programů, konzultační a poradenské služby v oboru počítačové grafiky a informačních systémů, tvorba aplikací v oboru počítačové grafiky, pronájem software a hardware.  
(511) 9, 16, 35, 42  
(210) O-496376

(111) **328762**  
(220) 28.06.2012  
(151) 05.12.2012  
(540)

**Fastt**

(594) Slovní grafická  
(730) **Fiala & Šebek - Visual Communications a.s.**, Na Hradišti 392, Klecany, 25067, CZ  
(740) Ing. Marcela Filipenská, Polní 302/32, Žďár nad Sázavou, Žďár nad Sázavou 2, 59102  
(510) (9) data, databáze a jiné informační produkty na magnetických, elektronických a optických nosičích, související software a hardware,

nosiče dat všeho druhu spadající do třídy 9, elektronické časopisy, elektronická periodika a knihy v elektronické podobě, software pro počítače, programové vybavení pro informační technologie a pro komunikaci, programové vybavení umožňující elektronické obchodování, modulární aplikační softwarový systém, software pro informační, ekonomický, účetní, daňový a správní systém pro řízení firem, multimediální aplikace; (16) papír, výrobky z papíru, periodické a neperiodické publikace, knihy, časopisy, brožury, fotografie, informační produkty a reklamní materiály na papírových nosičích, data a databáze na papírových nosičích, tištěné manuály, učební pomůcky; (35) činnost organizačních a ekonomických poradců, ekonomické prognózy, zpracování a zprostředkování technicko-ekonomických studií a finančně ekonomických studií, komerční informační kancelář, systemizace informací do počítačové databáze, obchodní průzkum, průzkum trhu, zprostředkovatelská činnost v obchodních službách, pomoc při řízení obchodních a průmyslových podniků, pomoc při řízení obchodní činnosti, obchodní činnost s odbornými publikacemi, počítačovými databázemi a reklamními předměty, poradenství v obchodní činnosti, obchodní management a podnikové poradenství, obchodní nebo podnikatelské informace, marketingové studie, daňové poradenství (příprava a vyhotovení daňového přiznání), účetní poradenství, účetní audit, organizační poradenství, ekonomické poradenství; (42) služby poskytované v souvislosti se zaváděním a používáním software - tvorba a údržba počítačových programů, konzultační a poradenské služby v oboru počítačové grafiky a informačních systémů, tvorba aplikací v oboru počítačové grafiky, pronájem software a hardware.

(511) 9, 16, 35, 42  
(210) O-496377

(111) **328984**  
(220) 13.04.2012  
(151) 27.12.2012  
(540)



(594) Kombinovaná  
(591) Barevná  
(730) **HELVÉCIA PROTEIN TRADE Termelő és Kereskedelmi Korilátolt Felelősségű Társaság**, Kandó Kálmán street 2, 5520 Szeghalom, HU  
(740) Rott, Růžička & Guttman a spol., Vyskočilova 1566, Praha 4, Michle, 14000  
(510) (31) krmiva pro zvířata, suchá krmiva, přísady do krmiv pro zvířata, nikoli s léčebnými účinky, krmiva pro zvířata, krmné směsi, zejména používané pro velká zvířata, včetně skotu, přísady do suchých krmiv.  
(511) 31  
(210) O-494387

(111) **329001**  
(220) 16.05.2012  
(151) 27.12.2012  
(540)

**Genisoft**

(592) Slovní  
(730) **Prime S5 s.r.o.**, Velenice č.p. 96, 28901, CZ  
(740) JUDr. Aleš Zábřeh, advokát, Na Beránce 57/2, Praha 6, Dejvice, 16000  
(510) (9) centrální procesorové jednotky (procesory), čtecí zařízení (zpracování dat), kompaktní optické disky CD ROM, kopírovači zařízení a stroje, magnetické disky, magnetické páskové jednotky pro počítače, páskové mechaniky, mechanismus pro vkládání disku do počítače, monitory (počítače-hardware), notebooky (počítače), operační systémy (nahrané programy), paměti počítačové, počítačový software, periferie počítačové, periferní zařízení počítačů, počítače, počítačové klávesnice, počítačové programy nahrané, počítačové tiskárny, počítačový software nahraný, pokladny registrační, ostatní elektronická zařízení - v rámci této třídy; (37) instalace a opravy, montáž, údržba a opravy kancelářských strojů a zařízení, montáž, údržba a opravy počítačového vybavení; (42) pronájem počítačů, poradenství v oblasti počítačového hardware a software, služby v oblasti

ochrany proti počítačovým virům, tvorba a správa webových stránek, tvorba software, navrhování a vývoj software a hardware, vědecké a technologické služby a s nimi související výzkum a projektování, zejména v oblasti informačních technologií.

(511) 9, 37, 42  
(210) O-495216

(111) **329027**  
(220) 24.02.2012  
(151) 02.01.2013  
(540)



(594) Kombinovaná  
(730) **PLAY.CZ a.s.**, Na Pankráci 1618/30, Praha 4, 14000, CZ  
(740) Sodomka&Souček advokátní kancelář s.r.o., Letenská 121/8, Praha 1, Malá Strana, 11800  
(510) (9) elektronické databáze a databázové produkty, informace a záznamy v elektronické podobě, informace, data a databázové informační produkty na nosičích nebo v elektronických, datových, informačních, počítačových a komunikačních sítích všeho druhu, multimediální aplikace, elektronické časopisy a noviny, elektronická periodika, knihy v elektronické podobě, software; (35) reklamní, inzertní a propagační činnost, marketing, prodej reklamního času inzerentům, poskytování informací a jiných informačních produktů komerčního nebo reklamního charakteru, komerční využití Internetu v oblastech komerčních internetových médií a vyhledávacích služeb, on-line inzerce, zprostředkování v obchodních vztazích - reklamní, inzertní a propagační činnost, zprostředkovatelská činnost v obchodu s výrobky uvedenými ve třídě 9, automatizované zpracování dat, systematizace informací do počítačových databází, informační a poradenské služby ve vztahu k výše uvedeným službám, prodej software; (38) vysílání rádiové, rozhlasové a televizní, služby telekomunikační a datové, vysílání rozhlasové a televizní prostřednictvím počítačových, datových sítích včetně Internetu, sdělování a přenos dat přes veřejné a neveřejné telekomunikační sítě, včetně Internetu, přenos dat v reálném čase (přenos zvuku, obrazu, videí, textu nebo jiných dat nebo informací), audio a video streaming, poskytování přístupu k on-line informačním službám a databázím, tisková agentura, služby elektronické pošty, poskytování on-line fór, poskytování on-line komunikačních spojení, která převádějí uživatele webových stránek k dalším místním a globálním webovým stránkám, usnadňování přístupu na webové stránky třetích stran prostřednictvím univerzálních přihlašovacích údajů, provozování on-line konferenčních místností, konferenčních fór a elektronických vývěsek, vysílání audia, textu a videa přes počítačové nebo jiné komunikační sítě, fóra (konferenční místnosti) pro sociální sítě; (41) vydavatelství nosičů informací, služby publikační a vydávání tiskovin, kulturní, vzdělávací, školicí a zábavní činnost, semináře, workshopy, konference, organizace a provádění her a soutěží, sportovní, zábavná a výchovná činnost, poskytování on-line informačních adresářových služeb týkajících se informací o společenském životě, všeobecném zájmu, inzerátech, virtuální společnosti, společenských sítích, sdílení fotografií; (42) webhosting, hosting interaktivní webové stránky, tvorba software a pronájem software umožňujícího uživatelům zasílání, sdílení a sledování zpráv, komentářů, multimediálního obsahu, videí, filmů, fotografií, audio obsahu, animace, obrazu, obrázků, textu, informací a jiného uživatelem generovaného obsahu po globální počítačové síti a jiných počítačových a komunikačních sítích, poskytování webové stránky na Internetu pro účely sociálních sítí, hosting on-line webové komunity pro registrované uživatele ke sdílení informací, fotografií, audio a vizuálního obsahu; (45) poskytování osobních a společenských služeb k uspokojení potřeb jednotlivců, služby seznamovací a služby sociálních sítí, poskytování licencí na počítačový software.

(511) 9, 35, 38, 41, 42, 45  
(210) O-492981

(111) **329028**  
(220) 24.02.2012  
(151) 02.01.2013  
(540)



(594) Kombinovaná  
(730) **PLAY.CZ a.s.**, Na Pankráci 1618/30, Praha 4, 14000, CZ  
(740) Sodomka&Souček advokátní kancelář s.r.o., Letenská 121/8, Praha 1, Malá Strana, 11800  
(510) (9) elektronické databáze a databázové produkty, informace a záznamy v elektronické podobě, informace, data a databázové informační produkty na nosičích nebo v elektronických, datových, informačních, počítačových a komunikačních sítích všeho druhu, multimediální aplikace, elektronické časopisy a noviny, elektronická periodika, knihy v elektronické podobě, software; (35) reklamní, inzertní a propagační činnost, marketing, prodej reklamního času inzerentům, poskytování informací a jiných informačních produktů komerčního nebo reklamního charakteru, komerční využití Internetu v oblastech komerčních internetových médií a vyhledávacích služeb, on-line inzerce, zprostředkování v obchodních vztazích - reklamní, inzertní a propagační činnost, zprostředkovatelská činnost v obchodu s výrobky uvedenými ve třídě 9, automatizované zpracování dat, systematizace informací do počítačových databází, informační a poradenské služby ve vztahu k výše uvedeným službám, prodej software; (38) vysílání rádiové, rozhlasové a televizní, služby telekomunikační a datové, vysílání rozhlasové a televizní prostřednictvím počítačových, datových sítích včetně Internetu, sdělování a přenos dat přes veřejné a neveřejné telekomunikační sítě, včetně Internetu, přenos dat v reálném čase (přenos zvuku, obrazu, videí, textu nebo jiných dat nebo informací), audio a video streaming, poskytování přístupu k on-line informačním službám a databázím, tisková agentura, služby elektronické pošty, poskytování on-line fór, poskytování on-line komunikačních spojení, která převádějí uživatele webových stránek k dalším místním a globálním webovým stránkám, usnadňování přístupu na webové stránky třetích stran prostřednictvím univerzálních přihlašovacích údajů, provozování on-line konferenčních místností, konferenčních fór a elektronických vývěsek, vysílání audia, textu a videa přes počítačové nebo jiné komunikační sítě, fóra (konferenční místnosti) pro sociální sítě; (41) vydavatelství nosičů informací, služby publikační a vydávání tiskovin, kulturní, vzdělávací, školicí a zábavní činnost, semináře, workshopy, konference, organizace a provádění her a soutěží, sportovní, zábavná a výchovná činnost, poskytování online informačních adresářových služeb týkajících se informací o společenském životě, všeobecném zájmu, inzerátech, virtuální společnosti, společenských sítích, sdílení fotografií; (42) webhosting, hosting interaktivní webové stránky, tvorba software a pronájem software umožňujícího uživatelům zasílání, sdílení a sledování zpráv, komentářů, multimediálního obsahu, videí, filmů, fotografií, audio obsahu, animace, obrazu, obrázků, textu, informací a jiného uživatelem generovaného obsahu po globální počítačové síti a jiných počítačových a komunikačních sítích, poskytování webové stránky na Internetu pro účely sociálních sítí, hosting on-line webové komunity pro registrované uživatele ke sdílení informací, fotografií, audio a vizuálního obsahu; (45) poskytování osobních a společenských služeb k uspokojení potřeb jednotlivců, služby seznamovací a služby sociálních sítí, poskytování licencí na počítačový software.

(511) 9, 35, 38, 41, 42, 45  
(210) O-492983

(111) **329062**  
(220) 30.05.2012  
(151) 02.01.2013  
(540)

**Fiala&Šebek**

(592) Slovní  
(730) **Fiala & Šebek - Visual Communications a.s.**, Na Hradišti 392, Klecany, 25067, CZ  
(740) Ing. Marcela Filipenská, Polní 302/32, Žďár nad Sázavou, Žďár nad Sázavou 2, 59102  
(510) (9) programové vybavení pro počítače, software pro správu a využití dat, data vložená na elektronických, magnetických, optických a jiných nosičích, multimediální aplikace, multimediální a informační katalogy v elektronické podobě, elektronické časopisy, elektronická periodika a knihy v elektronické podobě; (16) výrobky z papíru všeho druhu spadající do této třídy, papír všeho druhu, papír balicí/obalový, lepenka (kartón), kartonážní výrobky, zejména obaly výrobků, papírenské potřeby spadající do této třídy, lepidla na papír, psací a kancelářské potřeby spadající do této třídy, obalové fólie pro balení výrobků z polyethylenu či jiných plastických hmot, periodické a neperiodické tiskoviny, letáky, brožury, časopisy, knihy, fotografie, odborné publikace; (35) organizování a pořádání komerčních-prodejních a reklamních/předváděcích akcí a výstav, zejména v oblasti obalové techniky, předvádění produktů nebo výrobků, distribuce reklamních materiálů a vzorků výrobků nebo obalů výrobků, reklamní a marketingová činnost, průzkumy trhu, inzerce, kopírování dokumentů, služby obchodních databank, ruční i automatizované zpracování a správa obchodních dat, obchodní statistiky, služby administrativní správy a organizačně hospodářské povahy, poskytování obchodních informací, podnikatelské konzultace a informace, obchodní zastoupení jiných podnikatelských subjektů, sdružování a prosazování obchodních zájmů subjektů činných v sektoru balení, obalů, obalových prostředků, balících materiálů, balících strojů a také obchodních zájmů výrobců baleného zboží týkající se balení jejich výrobků; (41) vydavatelská a nakladatelská činnost, vydávání odborných publikací v oboru systémů balení, elektronické publikování (DTP), školicí a vzdělávací činnosti, zejména v oblasti obalového průmyslu, vzdělávací semináře, organizování a pořádání soutěží v oblasti designu a grafiky obalů výrobků, organizování a pořádání kulturních, společenských, zábavních nebo sportovních akcí a výstav, organizování a pořádání soutěží vzdělávacího, kulturního, zábavního a společenského charakteru, obchodní semináře; (42) průmyslový a grafický design, design obalů výrobků, služby v oblasti grafické úpravy, jiné než pro reklamní účely, počítačová grafika, poradenské, konzultační a zprostředkovatelské služby v oblasti výzkumu systémů/technologií balení - v obalovém průmyslu, certifikace, zkoušková a testovací činnost, inženýrská a projektová činnost v systémech balení, poskytování software - programování počítačů pro oblast systémů balení, návrh norem v obalovém průmyslu.  
(511) 9, 16, 35, 41, 42  
(210) O-495551

(111) **329063**  
(220) 30.05.2012  
(151) 02.01.2013  
(540)

*Fiala & Šebek*

(594) Slovní grafická  
(730) **Fiala & Šebek - Visual Communications a.s.**, Na Hradišti 392, Klecany, 25067, CZ  
(740) Ing. Marcela Filipenská, Polní 302/32, Žďár nad Sázavou, Žďár nad Sázavou 2, 59102  
(510) (9) programové vybavení pro počítače, software pro správu a využití dat, data vložená na elektronických, magnetických, optických a jiných nosičích, multimediální aplikace, multimediální a informační katalogy v elektronické podobě, elektronické časopisy, elektronická periodika a knihy v elektronické podobě; (16) výrobky z papíru všeho druhu spadající do této třídy, papír všeho druhu, papír balicí/obalový, lepenka (kartón), kartonážní výrobky, zejména obaly výrobků, papírenské potřeby spadající do této třídy, lepidla na papír, psací a kancelářské potřeby spadající do této třídy, obalové fólie pro balení výrobků z polyethylenu či jiných plastických hmot,

periodické a neperiodické tiskoviny, letáky, brožury, časopisy, knihy, fotografie, odborné publikace; (35) organizování a pořádání komerčních-prodejních a reklamních/předváděcích akcí a výstav, zejména v oblasti obalů a obalové techniky, předvádění produktů nebo výrobků, distribuce reklamních materiálů a vzorků výrobků nebo obalů výrobků, reklamní a marketingová činnost, průzkumy trhu, inzerce, kopírování dokumentů, služby obchodních databank, ruční i automatizované zpracování a správa obchodních dat, obchodní statistiky, služby administrativní správy a organizačně hospodářské povahy, poskytování obchodních informací, podnikatelské konzultace a informace, obchodní zastoupení jiných podnikatelských subjektů, sdružování a prosazování obchodních zájmů subjektů činných v sektoru balení, obalů, obalových prostředků, balících materiálů, balících strojů a také obchodních zájmů výrobců baleného zboží týkající se balení jejich výrobků; (41) vydavatelská a nakladatelská činnost, vydávání odborných publikací v oboru systémů balení, elektronické publikování (DTP), školicí a vzdělávací činnosti, zejména v oblasti obalového průmyslu, vzdělávací semináře, organizování a pořádání soutěží v oblasti designu a grafiky obalů výrobků, organizování a pořádání kulturních, společenských, zábavních nebo sportovních akcí a výstav, organizování a pořádání soutěží vzdělávacího, kulturního, zábavního a společenského charakteru, obchodní semináře; (42) průmyslový a grafický design, design obalů výrobků, služby v oblasti grafické úpravy, jiné než pro reklamní účely, počítačová grafika, poradenské, konzultační a zprostředkovatelské služby v oblasti výzkumu systémů/technologií balení - v obalovém průmyslu, certifikace, zkoušková a testovací činnost, inženýrská a projektová činnost v systémech balení, poskytování software - programování počítačů pro oblast systémů balení, návrh norem v obalovém průmyslu.

(511) 9, 16, 35, 41, 42  
(210) O-495552

(111) **329067**  
(220) 08.06.2012  
(151) 02.01.2013  
(540)



(594) Kombinovaná  
(730) **EURO SHOP s.r.o.**, č. p. 63, Orel, 53821, CZ  
(740) Mgr. Jitka Vejražková, patentový zástupce, Pod Harfou 938/58, Praha 9, Vysočany, 19000  
(510) (3) kosmetické výrobky všeho druhu spadající do této třídy - zejména parfémy, dezinfekční mýdla, dezodoranty pro osobní potřebu, přípravky na holení, kosmetické přípravky na zehřívání, kosmetické přípravky do koupele, krémy na kůži, lak na vlasy, laky na nehty, líčidla všeho druhu, krásličí masky, čistící mléko, mléko pro kosmetické účely, mýdla, odlakovače, přípravky na odličování, oleje do voňavek, oleje pro kosmetické účely, opalovací přípravky, parfémovaná voda, pleťové vody, kosmetické přípravky pro péči o pokožku, prací prostředky, přípravky pro péči o nehty, pudr, kosmetické přípravky na řasy, koupelové soli, šampóny, toaletní přípravky, toaletní voda, kosmetické tužky, ústní vody, vata pro kosmetické účely, vlasové vody, barviva na vlasy, voda po holení, voňavkářské výrobky, depilační vosk, zubní bělicí gely, zubní pasty, obchodní vzorky parfémů a kosmetických výrobků (testery); (35) maloobchodní, velkoobchodní nebo elektronický (internetový) prodej parfémů a kosmetických výrobků všeho druhu, provoz elektronického obchodu (e-shopu) s parfémy a kosmetikou, zprostředkování v oblasti prodeje parfémů a kosmetických výrobků všeho druhu, pořádání prodejních, prezentačních a reklamních akcí, reklamní a marketingové činnosti, průzkum trhu, předvádění zboží, zaslání reklamních materiálů zákazníkům (letáky, prospekty, vzorky), poskytování obchodních informací; (39) dopravní činnost - přeprava zboží, zasilatelství - balení, doručování a skladování zboží, provoz skladů, zprostředkování dopravy, poskytování přepravních informací.

(511) 3, 35, 39  
(210) O-495829

(111) **329239**  
(220) 27.03.2012  
(151) 16.01.2013  
(540)

**PIPELINE**

(592) Slovní  
(730) **Covidien LP**, 15 Hampshire Street, Mansfield, MA 02048, MA, US  
(740) Rott, Růžička & Guttman, Patentové, známkové a advokátní kanceláře, JUDr. Vladimír Rott, patentový zástupce, Vyskočilova 1566, Praha 4, Michle, 14000  
(510) (10) lékařská zařízení, zejména zařízení používaná při léčbě aneurysmat.  
(511) 10  
(210) O-493902

(111) **329342**  
(220) 12.03.2012  
(151) 23.01.2013  
(540)



(594) Kombinovaná  
(591) Barevná  
(730) **Vodovody a kanalizace Náchod, a.s.**, Kladská 1521, Náchod, 54701, CZ  
(740) Ing. Zdeněk Kučera, Dlouhá 207, Slušovice, 76315  
(510) (32) pitná voda, minerální vody, nealkoholické nápoje, stolové vody, sodové vody; (36) správa nemovitostí, pronájem nemovitostí; (37) údržba, opravy a servis vodovodů a kanalizací; (39) automobilová doprava, organizování dopravy, odvoz odpadních a splaškových vod, rozvoz a rozvod pitné a užitkové vody, zásobování vodou; (40) úprava pitné a užitkové vody, zpracování vody, třídění odpadů a recyklovatelného materiálu, zpracování odpadu, likvidace odpadních a splaškových vod; (42) projektová, konstrukční, vývojová a výzkumná činnost v oboru zpracování a distribuce pitné a užitkové vody, chemické rozborů vod, poradenská činnost v oboru vody, vodovodů a kanalizace a o ochraně životního prostředí v rámci této třídy.  
(511) 32, 36, 37, 39, 40, 42  
(210) O-493415

(111) **329599**  
(220) 05.04.2012  
(151) 06.02.2013  
(540)



(594) Slovní grafická  
(730) **Babiš Andrej Ing.**, Františka Zemana 876, Praha-západ, Průhonice, 25243, CZ  
(740) Ing. Václav Kratochvíl, Husníkova 2086/22, Praha 5, 15800  
(510) (9) data, databáze a jiné informační produkty na nosičích dat a v elektronických datových, informačních telekomunikačních sítích všeho druhu, nosiče dat všeho druhu spadající do třídy 9, elektronické a datové sítě, multimediální aplikace, elektronická periodika, počítače, programové vybavení pro informační technologie a pro komunikaci, programové

vybavení umožňující elektronické obchodování, nahrání software; (16) periodický a neperiodický tisk, časopisy, fotografie, kalendáře, kancelářské potřeby s výjimkou nábytku, katalogy, knihy, noviny, papírenské výrobky, prospekty, mapy, obtisky, pohlednice, reprodukce, samolepky, tiskoviny, reklamní, propagační a užitkové výrobky z papíru spadající do této třídy, informační, reklamní a propagační tiskoviny, papírové a plastové tašky, tužky, těžítka; (35) pomoc při řízení obchodní činnosti, obchodní administrativa, kancelářské práce, reklamní, propagační a marketingová činnost, průzkum a vyhodnocování trhu, informační komerční kancelář, poskytování obchodních nebo podnikatelských informací, překlad informací do počítačové databáze, zprostředkovatelská činnost v oblasti výše uvedených služeb, činnost podnikatelských a organizačních poradců, dodavatelské služby pro třetí osoby, dovozní a vývozní kancelář, rozšiřování a zaslání reklamních materiálů zákazníkům, prezentace služeb na Internetu, komerční využití Internetu v oblastech komerčních internetových médií a vyhledávacích služeb, prezentace uživatelů na stránkách World Wide Web a počítačové síti Internet, public relations, direct mailové služby, pořádání výstav, veletrhů a propagačních akcí pro obchodní a reklamní účely; (38) elektronická pošta, počítačová komunikace, přenos zpráv a obrazových informací pomocí počítače, distribuce informací pomocí komunikace mezi sítěmi, přenos informací po Internetu, služby přenosu publikací na nosičích přenášených po síti, přenos zpráv a obrazových informací pomocí počítače, šíření elektronických časopisů, periodik a knih v elektronické podobě; (41) nakladatelská a vydavatelská činnost, vydávání knih, publikací a časopisů s názvem, jehož základ tvoří slovo ano, vydávání audiovizuálních děl, datových souborů včetně jejich elektronické podoby, zvukových a zvukově obrazových záznamů, korespondenční kurzy, organizování a vedení seminářů, přednášek a soutěží, vyučování a vzdělávání, poskytování informací o výchově a vzdělávání, agenturní činnost v oblasti kultury, poskytování informací o možnostech rozptýlení, zábavy a vzdělávání, organizování kulturních nebo vzdělávacích výstav a soutěží, elektronické publikování a vydávání elektronických časopisů, periodik a knih s názvem, jehož základ tvoří slovo ano, tvorba rozhlasových a televizních pořadů; (42) tvorba software, programování, aktualizace a údržba programového vybavení, programování internetových databázových systémů a internetových aplikací, tvorba multimediálních dokumentů, prezentací, aplikací, katalogů apod., konstrukce WWW prezentací, tvorba informačních databází, hosting webových stránek, převádění médií do elektronické podoby, tvorba elektronických časopisů, periodik a knih spadající do této třídy.

(511) 9, 16, 35, 38, 41, 42  
(210) O-494185

(111) **329600**  
(220) 05.04.2012  
(151) 06.02.2013  
(540)



(594) Slovní grafická  
(591) Barevná  
(730) **Babiš Andrej Ing.**, Františka Zemana 876, Praha-západ, Průhonice, 25243, CZ  
(740) Ing. Václav Kratochvíl, Husníkova 2086/22, Praha 5, 15800  
(510) (9) data, databáze a jiné informační produkty na nosičích dat a v elektronických datových, informačních telekomunikačních sítích všeho druhu, nosiče dat všeho druhu spadající do třídy 9, elektronické a datové sítě, multimediální aplikace, elektronická periodika, počítače, programové vybavení pro informační technologie a pro komunikaci, programové vybavení umožňující elektronické obchodování, nahrání software; (16) periodický a neperiodický tisk, časopisy, fotografie, kalendáře, kancelářské potřeby s výjimkou nábytku, katalogy, knihy, noviny, papírenské výrobky, prospekty, mapy, obtisky, pohlednice, reprodukce, samolepky, tiskoviny, reklamní, propagační a užitkové výrobky z papíru spadající do této třídy, informační, reklamní a propagační tiskoviny, papírové a plastové tašky, tužky, těžítka; (35) pomoc při řízení obchodní činnosti, obchodní administrativa, kancelářské práce, reklamní, propagační a marketingová činnost, průzkum a vyhodnocování trhu, informační komerční kancelář,

poskytování obchodních nebo podnikatelských informací, překlad informací do počítačové databáze, zprostředkovatelská činnost v oblasti výše uvedených služeb, činnost podnikatelských a organizačních poradců, dodavatelské služby pro třetí osoby, dovozní a vývozní kancelář, rozšiřování a zaslání reklamních materiálů zákazníkům, prezentace služeb na Internetu, komerční využití Internetu v oblastech komerčních internetových médií a vyhledávacích služeb, prezentace uživatelů na stránkách World Wide Web a počítačové síti Internet, public relations, direct mailové služby, pořádání výstav, veletrhů a propagačních akcí pro obchodní a reklamní účely; (38) elektronická pošta, počítačová komunikace, přenos zpráv a obrazových informací pomocí počítače, distribuce informací pomocí komunikace mezi sítěmi, přenos informací po Internetu, služby přenosu publikací na nosičích přenášných po síti, přenos zpráv a obrazových informací pomocí počítače, šíření elektronických časopisů, periodik a knih v elektronické podobě; (41) nakladatelská a vydavatelská činnost, vydávání knih, publikací a časopisů s názvem, jehož základ tvoří slovo ano, vydávání audiovizuálních děl, datových souborů včetně jejich elektronické podoby, zvukových a zvukově obrazových záznamů, korespondenční kurzy, organizování a vedení seminářů, přednášek a soutěží, vyučování a vzdělávání, poskytování informací o výchově a vzdělávání, agenturní činnost v oblasti kultury, poskytování informací o možnostech rozptýlení, zábavy a vzdělávání, organizování kulturních nebo vzdělávacích výstav a soutěží, elektronické publikování a vydávání elektronických časopisů, periodik a knih s názvem, jehož základ tvoří slovo ano, tvorba rozhlasových a televizních pořadů; (42) tvorba software, programování, aktualizace a údržba programového vybavení, programování internetových databázových systémů a internetových aplikací, tvorba multimediálních dokumentů, prezentací, aplikací, katalogů apod., konstrukce WWW prezentací, tvorba informačních databází, hosting webových stránek, převádění médií do elektronické podoby, tvorba elektronických časopisů, periodik a knih spadající do této třídy.

(111) 9, 16, 35, 38, 41, 42  
(210) O-494186

(111) **329713**  
(220) 25.04.2012  
(151) 13.02.2013  
(540)



(594) Kombinovaná  
(591) Barevná  
(730) **VITAR, s.r.o.**, třída Tomáše Bati 385, Zlín, Louky, 76302, CZ  
(740) JUDr. Lucie Miklová, advokátka, Tř. T. Bati 385, Zlín, 76302  
(510) (5) farmaceutické a vitamínové přípravky tabletované a v prášku, homeopatické výrobky, doplňky výživové; (30) tabletové a práškové potravinářské výrobky jako sladidla, cukrovinky; (32) nealkoholické nápoje a přípravky pro jejich přípravu.  
(511) 5, 30, 32  
(210) O-494723

(111) **329714**  
(220) 25.04.2012  
(151) 13.02.2013  
(540)



(594) Kombinovaná  
(591) Barevná  
(730) **VITAR, s.r.o.**, třída Tomáše Bati 385, Zlín, Louky, 76302, CZ  
(740) JUDr. Lucie Miklová, advokátka, Tř. T. Bati 385, Zlín, 76302  
(510) (5) farmaceutické a vitamínové přípravky tabletované a v prášku, homeopatické výrobky, doplňky výživové; (30) tabletové a práškové potravinářské výrobky jako sladidla, cukrovinky; (32) nealkoholické nápoje a přípravky pro jejich přípravu.  
(511) 5, 30, 32  
(210) O-494724

(111) **329715**  
(220) 25.04.2012  
(151) 13.02.2013  
(540)



(594) Kombinovaná  
(591) Barevná  
(730) **VITAR, s.r.o.**, třída Tomáše Bati 385, Zlín, Louky, 76302, CZ  
(740) JUDr. Lucie Miklová, advokátka, Tř. T. Bati 385, Zlín, 76302  
(510) (5) farmaceutické a vitamínové přípravky tabletované a v prášku, homeopatické výrobky, doplňky výživové; (30) tabletové a práškové potravinářské výrobky jako sladidla, cukrovinky; (32) nealkoholické nápoje a přípravky pro jejich přípravu.  
(511) 5, 30, 32  
(210) O-494725

(111) **329731**  
(220) 18.05.2012  
(151) 13.02.2013  
(540)

**eVito - pro váš lepší život**

(592) Slovní  
(730) **EUC holding a.s.**, Evropská 859/115, Praha 6, Vokovice, 16000, CZ  
(510) (9) přístroje a nástroje vědecké, námořní, geodetické, fotografické, filmové, optické, přístroje pro vážení, měření, signalizaci, kontrolu (inspekci), záchranu a přístroje pro vyučování, přístroje a nástroje pro vedení, přepínání, přeměnu, akumulaci, regulaci nebo řízení elektrického proudu, přístroje pro záznam, převod, reprodukci zvuku nebo obrazu, nosiče dat magnetické, záznamové disky, kompaktní disky, DVD a ostatní digitální záznamové nosiče, multimediální aplikace, ústrojí pro přístroje na mince, pokladny registrační, kalkulačky, zařízení na zpracování dat, počítače, počítačový software, hasicí přístroje; (35) propagační činnost, reklama, pomoc při řízení obchodní činnosti, obchodní administrativa, kancelářské práce; (38) komunikace, provozování internetového serveru a interaktivní datové komunikace s uživateli; (41) výchova, vzdělávání, zábava, sportovní a kulturní aktivity; (42) vědecké a technologické služby a související



výzkum a projektování, analytické a výzkumné služby v průmyslu, navrhování a vývoj počítačového hardwaru a softwaru, poskytování softwarových aplikací; (44) lékařské služby, veterinární služby, péče o hygienu a krásu osob a zvířat, zemědělské, zahradnické a lesnické služby, konzultační služby v oboru lékařství a zdravotnictví.

(511) 9, 35, 38, 41, 42, 44  
(210) O-495295

(111) **329735**  
(220) 28.05.2012  
(151) 13.02.2013  
(540)



Europe Easy Energy

(594) Kombinovaná  
(730) **Europe Easy Energy a.s.**, Na poříčí 1046/24, Praha 1, Nové Město, 11000, CZ  
(740) Jarušek, Straková & Partners, advokátní kancelář, JUDr. Olga Straková, Radniční 7a, České Budějovice, 37001  
(510) (35) marketingové studie a průzkumy trhů, analýzy nákladů, systematizace informací do počítačových databází, obchodování s elektřinou, obchodní služby spojené s dodávkami elektřiny, jak u dodavatelů, tak u odběratelů včetně zprostředkování výše uvedených služeb a včetně poradenství vztahující se k dodávkám elektřiny, obchodování s plynem, obchodní služby spojené s dodávkami plynu, jak u dodavatelů, tak u odběratelů včetně zprostředkování výše uvedených služeb a včetně poradenství vztahujícího se k dodávkám plynu; (36) elektronické převody finančních prostředků, finanční analýzy a informace, finanční clearing, správa majetku; (39) skladování elektronicky uložených dat nebo dokumentů, distribuce a transfer elektřiny, rozvod elektřiny, služby navazující na rozvod a tranzit elektřiny, jak u dodavatelů, tak u odběratelů a služby související s její distribucí, distribuce a transfer plynu, rozvod plynu, služby navazující na rozvod a tranzit plynu, jak u dodavatelů, tak u odběratelů a služby související s jeho distribucí, zprostředkovatelská činnost s výše uvedenými službami.  
(511) 35, 36, 39  
(210) O-495515

(111) **329736**  
(220) 28.05.2012  
(151) 13.02.2013  
(540)



Europe Easy Energy

(594) Kombinovaná  
(730) **Europe Easy Energy a.s.**, Na poříčí 1046/24, Praha 1, Nové Město, 11000, CZ  
(740) Jarušek, Straková & Partners, advokátní kancelář, JUDr. Olga Straková, Radniční 7a, České Budějovice, 37001  
(510) (35) marketingové studie a průzkumy trhů, analýzy nákladů, systematizace informací do počítačových databází, obchodování s elektřinou, obchodní služby spojené s dodávkami elektřiny, jak u dodavatelů, tak u odběratelů včetně zprostředkování výše uvedených služeb a včetně poradenství vztahující se k dodávkám elektřiny, obchodování s plynem, obchodní služby spojené s dodávkami plynu, jak u dodavatelů, tak u odběratelů včetně zprostředkování výše uvedených služeb a včetně poradenství vztahujícího se k dodávkám plynu; (36) elektronické převody finančních prostředků, finanční analýzy a informace, finanční clearing, správa majetku; (39) skladování elektronicky uložených dat nebo dokumentů, distribuce a

transfer elektřiny, rozvod elektřiny, služby navazující na rozvod a tranzit elektřiny, jak u dodavatelů, tak u odběratelů a služby související s její distribucí, distribuce a transfer plynu, rozvod plynu, služby navazující na rozvod a tranzit plynu, jak u dodavatelů, tak u odběratelů a služby související s jeho distribucí, zprostředkovatelská činnost s výše uvedenými službami.

(511) 35, 36, 39  
(210) O-495516

(111) **329779**  
(220) 14.08.2012  
(151) 13.02.2013  
(540)

**poklička.cz**

(594) Kombinovaná  
(730) **TV Nova s.r.o.**, Kříženeckého nám. 1078/5, Praha 5, 15200, CZ  
(740) Dana Lukajová, patentový zástupce, Voršilská 10, Praha 1, 11000  
(510) (35) reklamní, inzertní a propagační činnost, marketing, reklamní, inzertní a propagační činnost prostřednictvím jakéhokoliv média, prostřednictvím telefonní sítě nebo datové sítě nebo informační sítě nebo elektronické sítě nebo komunikační sítě nebo počítačové sítě, poskytování informací komerčního nebo reklamního charakteru, multimediálních informací komerčního charakteru, komerční využití Internetu v oblastech komerčních internetových médií a vyhledávacích služeb, on-line inzerce, pronájem komerčních informačních míst v rámci této třídy, činnost reklamní agentury, činnost ekonomických a/nebo organizačních poradců, zprostředkování v obchodních vztazích - merchandising, franchising, pomoc při využívání a řízení obchodního podniku, personální agentura (personální poradenství), automatizované zpracování dat, pomoc při provozování obchodů a obchodních činností průmyslového nebo obchodního podniku, služby, které zahrnují záznam, přepis, vypracování, kompilaci, přenášeni nebo systematickosti obchodních písemných či datových či elektronických sdělení a záznamů, jakož i využívání nebo kompilaci matematických a statistických údajů, organizační zabezpečování komerčního televizního vysílání, systém na podporu a intenzifikaci obchodních služeb založený na zvýhodňování klíčových spolupracovníků a klientů, věrnostní a bonusové systémy jako například poskytování slev a odměn, přednostní a nadstandardní poskytování služeb, vše zejména v prodeji výrobků a služeb, výstavy komerční nebo reklamní nebo propagační, předvádění zboží prostřednictvím Internetu nebo katalogu nebo výstav za účelem reklamy a/nebo prodeje, přeskupování a shromažďování (kromě dopravy) různých výrobků pro třetí osoby za účelem umožnit spotřebiteli pohodlně vybrat a prohlížet a kupovat (kromě přepravy) prostřednictvím katalogu a/nebo Internetu a/nebo zásilkového prodeje, zásilkový prodej zboží a maloobchodní prodej výrobků zařazených ve třídách 1-34; (38) telekomunikace, služby umožňující komunikaci jedné osoby s druhou, televizní vysílání, rozhlasové vysílání, digitální vysílání, televizní vysílání programů, televizní vysílání zábavných, vzdělávacích, výchovných, soutěžních, diskusních a informačních pořadů, telematika, šíření, výměna nebo získávání zpráv a informací, šíření elektronických časopisů, informací, elektronických periodik, knih v elektronické podobě, audio nebo audiovizuálních děl prostřednictvím informační nebo datové nebo elektronické nebo komunikační nebo telekomunikační nebo počítačové sítě, zejména Internetu, pomocí satelitů aj., informační služby na Internetu související s televizním vysíláním, služby na Internetu související s televizním vysíláním, provozování internetového serveru, provozování internetového portálu, zajištění prostoru pro webové stránky, poskytování portálu na Internetu, poskytování on-line platformy pro nahrávání, uchovávání, zpracování, přenos a aktualizaci dat, obrázků, fotografií, 3D aplikací, zprostředkovatelská činnost v oblasti informačního servisu, komunikace a přenos dat prostřednictvím veřejné nebo neveřejné telekomunikační sítě, komunikace, poradenská činnost v oblasti sdělovacích prostředků, telekomunikací, informační služby v oblasti telekomunikací, informační kancelář, poskytování informačních služeb prostřednictvím počítačů, pronájem komunikačních míst, telekomunikační služby umožňující on-line v sítích dálkově nahrávání a zpracování obrázků

a obrazových dat a tvorbu a zpracování fotografických alb a fotoknih, telekomunikační služby umožňující on-line v sítích dálkově objednávání a dodávání výrobků, na kterých jsou nanesená obrazová data objednatele; (41) nakladatelství a vydavatelství, ediční činnost, publikační činnost, nahrávání nosičů zvukových nebo obrazově zvukových, půjčování nahrávaných zvukových a zvukově obrazových záznamů, tvorba audiovizuálních děl, zpravodajství, publicistika, televizní zpravodajství, rozhlasové zpravodajství, obrazové zpravodajství, TV produkce, filmová produkce, tvorba programů, tvorba a výroba televizních a audiovizuálních programů, agenturní činnost v oblasti kultury, modelingová agentura (služby), zprostředkování v oblasti kultury, výchovy, zábavy a sportu, výchovná, vzdělávací, soutěžní a zábavní činnost, zábavní nebo kulturní nebo vzdělávací představení, organizace společenských a kulturních akcí, organizace, provozování a provádění her a soutěží i veřejných, provozování divadla, provozování kina, výstavní činnost v oblasti kultury nebo zábavy nebo výchovy nebo vzdělávání, digitální zpracování obrazu (služby -), elektronické publikování (DTP), nahrávací studia (služby -), poskytování on-line elektronických publikací a děl [bez možnosti stažení], poskytování on-line audiovizuálních děl bez možnosti stažení, vydávání elektronických knih a on-line časopisů, poskytování publikací z celosvětové počítačové sítě nebo Internetu s možností prohledávání, pronájem kinematografických filmů, rozhlasové a televizní programy (výroba -), texty (psaní, zveřejňování -) kromě reklamních, vydávání textů, s výjimkou reklamních nebo náborových, výroba divadelních a/nebo jiných představení, výstavy (organizování kulturních nebo vzdělávacích -), poskytování služeb výchovných, vzdělávacích, soutěžních, kulturních a zábavních prostřednictvím Internetu a jiných sítí, provozování tělovýchovných zařízení, pronájem a půjčování sportovních potřeb s výjimkou dopravních prostředků, půjčování knih, tiskovin, pronájem a půjčování audiopřístrojů, videopřístrojů, videorekordérů, videokamer, fotoaparátů, promítaček, rozhlasových a televizních přijímačů, filmů, kulturních a vzdělávacích potřeb a přístrojů, půjčování a pronájem obrazů, dekorací, pronájem stadionů, tenisových dvorců, pronájem a půjčování potápěčské výstroje, pronájem a půjčování sportovního nářadí s výjimkou dopravních prostředků, provozování a/nebo pronájem fitness centra; (42) služby v oblasti informačních technologií a výpočetní techniky spadající do této třídy, návrhy, strukturování a programování či jiné vytváření a instalace a údržba počítačových programů a počítačových systémů a databází a databázových systémů a internetových portálů a internetových či intranetových počítačových stránek a nástěnek a internetových či intranetových aplikací, aktualizace a údržba a servis programového vybavení a výpočetní techniky, programování počítačů, technické studie a výzkum v oblasti počítačů, programového vybavení i hardware výpočetní techniky, pronájem programového vybavení a počítačů, základní a aplikovaný výzkum, technická podpora rozvoje komerčního využití Internetu a jiných počítačových, datových a komunikačních sítí, výzkum a vývoj a tvorba systémů pro elektronické obchodování včetně příslušného software a hardware, tvorba software, programování internetových databázových systémů a internetových i intranetových aplikací, programování multimediálních aplikací, vytváření a modelování 3D animací, tvorba interaktivních a grafických programů, tvorba multimediálních dokumentů, prezentací, aplikací a katalogů, konstrukce www prezentací, řešení www serverů, návrh a provozování www stránek, tvorba počítačové animace a vizualizace, služby DTP studia, webhosting, programové projekty, tvorba informačních databází, pronájem doby přístupu k databázi, počítačové vyhledávací služby, provoz internetového portálu, převod (konverze) počítačových programů, dat či jiných údajů v elektronické podobě z různých formátů do jiných formátů, převod (konverze) dokumentů, dat či jiných údajů z fyzických médií na elektronická média.

(511) 35, 38, 41, 42  
(210) O-497419

(111) **329790**  
(220) 23.08.2012  
(151) 13.02.2013  
(540)



(594) Kombinovaná  
(730) **Řízková Horáková Darina**, Křejského 1507/31, Praha 4, Chodov, 14900, CZ  
(740) TRAPLOVÁ-HAKR-KUBÁT Advokátní a patentová kancelář, Mgr. Jana Šuranová Traplová, Přístavní 24, Praha 7, 17000  
(510) (5) chemické přípravky pro medicínu a veterinární medicínu, zejména léky a komponenty pro jejich výrobu, výrobky potravinářské pouze pro léčebné účely, dietetické, zejména výrobky potravinářské pro zvláštní výživu k léčebným účelům, vitamínové a minerální přípravky ve formě prášků, tablet, popřípadě jiné lékové nebo potravinové formě; (31) krmiva pro zvířata; (35) maloobchod, velkoobchod a internetový obchod se zbožím ve třídách 5 a 31.  
(511) 5, 31, 35  
(210) O-497674

(111) **329994**  
(220) 19.07.2012  
(151) 27.02.2013  
(540)



(594) Kombinovaná  
(591) Barevná  
(730) **Slovák Pro Interier, s.r.o.**, Brněnská 196, Tišnov, 66601, CZ  
(510) (37) truhlářské služby v rámci třídy.  
(511) 37  
(210) O-496785

(111) **330114**  
(220) 13.08.2012  
(151) 06.03.2013  
(540)

## NOVA BONUS PROGRAM

(592) Slovní  
(730) **TV Nova s.r.o.**, Kříženeckého nám. 1078/5, Praha 5, 15200, CZ  
(740) Dana Lukajová, patentový zástupce, Voršilská 10, Praha 1, 11000  
(510) (9) aparáty a přístroje vědecké, geodetické, fotografické, filmové, optické, přístroje pro vážení, měření, signalizaci, kontrolu, záchranu a přístroje učební, aparáty pro záznam, uchování, převod, přenos nebo reprodukci zvuku nebo obrazu, přístroje a nástroje pro vedení, přepínání, přeměnu, akumulaci, regulaci nebo řízení elektrického proudu, hasiči přístroje, telefony, záznamníky, faxy, ústředny, magnetické nebo optické suporty zvukových nebo zvukově obrazových záznamů, automatické distributory a mechanismy na mince, zapisovací pokladny, kalkulační stroje, přístroje pro zpracování informací a počítače včetně jejich jednotlivých součástí a náhradních dílů ze třídy 9, baterie a články elektrické, elektrické akumulátory, počítačové hry s výstupem na PC nebo na TV, pohledy ilustrované se zvukovou nahrávkou, hrací skříně uváděné v činnosti vhozením mince, reklamní světelné přístroje, nosiče záznamů nahanané i nenahané, videokazety nahanané i nenahané, audiokazety nahanané i nenahané, audiovizuální programy, audioprogramy, audiovizuální díla na

nosičích, audiovizuální díla v digitální podobě, filmy, hudební díla na nosičích nebo v elektronické podobě nebo ke stažení, CD disky, DVD disky, MP3 přehrávače, USB Flash disky, Blue-ray disky, elektronické publikace (stažitelné), magnetické karty, kódované karty, obaly na CD disky nebo DVD disky nebo na nosiče záznamů, programové vybavení pro počítače, software, hardware výpočetní techniky nebo komunikační nebo informační techniky, interaktivní software, interaktivní databáze, elektronické databáze a databázové produkty, informace a data a databáze a záznamy v elektronické podobě, elektronické nebo datové nebo informační nebo komunikační nebo výpočetní sítě včetně jednotlivých součástí a náhradních dílů obsažených ve třídě 9, multimediální aplikace, elektronické multimediální nebo elektronické informační katalogy, elektronické časopisy, elektronická periodika a knihy v elektronické podobě, počítačový software pro nahrávání, stahování a zpracování obrázků a obrazových dat, software pro tvorbu a organizaci fotografií a obrázků, software pro zacházení s fotografiemi a pro jejich editaci, software a hardware pro digitální zobrazování, software pro tvorbu fotografických alb, hologramy, mikročipové nebo magnetické karty (kódované), podložky pod počítačovou myš, magnety, kryty na mobilní telefony, pouzdra na mobilní telefony, divadelní kukátka, brýle pro 3D projekci, brýle sluneční, ochranné brýle, pouzdra na brýle, kontaktní čočky, části a příslušenství pro všechny výše uvedené výrobky; (35) reklamní, inzertní a propagační činnost, marketing, reklamní, inzertní a propagační činnost prostřednictvím jakéhokoliv média, prostřednictvím telefonní sítě nebo datové sítě nebo informační sítě nebo elektronické sítě nebo komunikační sítě nebo počítačové sítě, poskytování informací komerčního nebo reklamního charakteru, multimediálních informací komerčního charakteru, komerční využití Internetu v oblastech komerčních internetových médií a vyhledávacích služeb, online inzerce, pronájem informačních míst v rámci této třídy, činnost reklamní agentury, činnost ekonomických a/nebo organizačních poradců, zprostředkování v obchodních vztazích, merchandising, franchising, pomoc při využívání a řízení obchodního podniku, personální agentura, personální poradenství, automatizované zpracování dat, pomoc při provozování obchodů a obchodních činností průmyslového nebo obchodního podniku, služby, které zahrnují záznam, přepis, vypracování, kompilaci, přenášení nebo systematického písemných či datových či elektronických sdělení a záznamů, jakož i využívání nebo kompilaci matematických a statistických údajů, organizační zabezpečování televizního vysílání, systém na podporu a intenzifikaci obchodních služeb založený na zvyšování klíčových spolupracovníků a klientů a diváků, věrnostní a bonusové systémy jako například poskytování slev a odměn, přednostní a nadstandardní poskytování služeb, vše zejména v prodeji výrobků a služeb, výstavy komerční nebo reklamní nebo propagační, předvádění zboží prostřednictvím Internetu nebo katalogu nebo výstav za účelem reklamy a/nebo prodeje, přeskupování a shromažďování (kromě dopravy) různých výrobků pro třetí osoby za účelem umožnit spotřebiteli pohodlně vybrat a prohlížet a kupovat (kromě přepravy) prostřednictvím katalogu a/nebo Internetu a/nebo zásilkového prodeje, zásilkový prodej zboží, maloobchodní prodej výrobků zařazených ve třídách 1-34; (38) telekomunikace, služby umožňující komunikaci jedné osoby s druhou, televizní vysílání, rozhlasové vysílání, digitální vysílání, televizní vysílání programů, televizní vysílání zábavných, vzdělávacích, výchovných, soutěžních, diskusních a informačních pořadů, telematika, šíření, výměna nebo získávání zpráv a informací, šíření elektronických časopisů, informací, elektronických periodik, knih v elektronické podobě, audio nebo audiovizuálních děl prostřednictvím informační nebo datové nebo elektronické nebo komunikační nebo telekomunikační nebo počítačové sítě, zejména Internetu, pomocí satelitů aj., informační služby na Internetu související s televizním vysíláním, služby na Internetu související s televizním vysíláním, provozování internetového serveru, provozování internetového portálu, zajištění prostoru pro webové stránky, poskytování portálu na Internetu, poskytování on-line platformy pro nahrávání, uchovávání, zpracování, přenos a aktualizaci dat, obrázků, fotografií, 3D aplikací, zprostředkovatelská činnost v oblasti informačního servisu, komunikace a přenos dat prostřednictvím veřejné nebo neveřejné telekomunikační sítě, komunikace, poradenská činnost v oblasti sdělovacích prostředků, telekomunikací, informační služby v oblasti telekomunikací, informační kancelář, poskytování informačních služeb prostřednictvím počítačů, pronájem komunikačních míst, telekomunikační služby umožňující online v sítích dálkově nahrávání a zpracování obrázků a obrazových dat a tvorbu a zpracování fotografických alb a fotoknih, telekomunikační služby umožňující on-line v sítích dálkově objednávat a dodávat výrobky, na kterých jsou nanesena obrazová data objednatel; (41) nakladatelství a vydavatelství, ediční činnost, publikační činnost, nahrávání nosičů zvukových nebo obrazově zvukových, půjčování nahraných zvukových a zvukově obrazových záznamů, tvorba a šíření

audiovizuálních děl, zpravodajství, publicistika, televizní zpravodajství, rozhlasové zpravodajství, obrazové zpravodajství, TV produkce, filmová produkce, tvorba programů, tvorba a výroba televizních a audiovizuálních programů, agenturní činnost v oblasti kultury, modelingová agentura, zprostředkování v oblasti kultury, výchovy, zábavy a sportu, výchovná, vzdělávací, soutěžní a zábavní činnost, zábavní nebo kulturní nebo vzdělávací představení, organizace společenských a kulturních akcí, organizace, provozování a provádění her a soutěží i veřejných, provozování divadla, provozování kina, výstavní činnost v oblasti kultury nebo zábavy nebo výchovy nebo vzdělávání, digitální zpracování obrazu (služby -), elektronické publikování (DTP), nahrávací studia (služby -), poskytování on-line elektronických publikací a děl [bez možnosti stažení], poskytování on-line audiovizuálních děl bez možnosti stažení, poskytování on-line elektronických publikací, vydávání elektronických knih a on-line časopisů, poskytování publikací z celosvětové počítačové sítě nebo Internetu s možností prohledávání, pronájem kinematografických filmů, rozhlasové a televizní programy (výroba -), texty (psaní, zveřejňování -) kromě reklamních, vydávání textů, s výjimkou reklamních nebo náborových, výroba divadelních a/nebo jiných představení, výstavy (organizování kulturních nebo vzdělávacích -), poskytování služeb výchovných, vzdělávacích, soutěžních, kulturních a zábavních prostřednictvím Internetu a jiných sítí, provozování tělovýchovných zařízení, pronájem a půjčování sportovních potřeb s výjimkou dopravních prostředků, půjčování knih, tiskovin, pronájem a půjčování audiopřístrojů, videopřístrojů, videorekordérů, videokamer, fotoaparátů, promítaček, rozhlasových a televizních přijímačů, filmů, kulturních a vzdělávacích potřeb a přístrojů, půjčování a pronájem obrazů, dekorací, pronájem stadiónů, tenisových dvorců, pronájem a půjčování potápěčské výstroje, pronájem a půjčování sportovního nářadí s výjimkou dopravních prostředků, provozování a/nebo pronájem fitness centra.

(511) 9, 35, 38, 41

(210) O-497373

(111) **330353**

(220) 02.07.2012

(151) 20.03.2013

(540)

## SKYHOOK

(592) Slovní

(730) **R spol. s r.o.**, Na Třebešíně 3158/11, Praha 3 - Strašnice, 13000, CZ

(510) (8) nářadí a nástroje s ručním pohonem; (9) ochranné a bezpečnostní helmy, helmy pro sportovní účely; (12) dopravní prostředky pozemní, vzdušné nebo vodní, přívěsné vozíky za vozidla, tahače; (25) oděvy, obuv, čepice, rukavice, trika, bundy, kombinézy; (37) opravy, údržba a servis dopravních prostředků; (41) instruktážní výcvik, výuková a školicí činnost, tvorba instruktážních filmů, sportovní a kulturní aktivity, výchovně-zábavné klubové služby.

(511) 8, 9, 12, 25, 37, 41

(210) O-496450

(111) **330440**

(220) 10.04.2012

(151) 27.03.2013

(540)

STUDIOBÁRA **3P**

(594) Slovní grafická

(730) **Šamánková Barbora**, Žižkova 447, Příbram, Příbram II, 26101, CZ

(510) (41) provozování sportovních zařízení, tělesná výchova, organizování sportovních soutěží.

(511) 41

(210) O-494264

(111) **330590**  
(220) 12.03.2012  
(151) 11.04.2013  
(540)

## PARAPLE

(592) Slovní  
(730) **Centrum Paraple, o.p.s.**, Ovčárecká 471/1b, Praha 10, 10800, CZ  
(740) Dana Lukajová, patentový zástupce, Voršilská 10, Praha 1, 11000  
(510) (5) farmaceutické a veterinářské výrobky, hygienické výrobky pro léčebné účely, dietní potraviny a dietetické přípravky pro léčebné nebo veterinární účely, potraviny pro batolata, potravní doplňky pro lidskou potřebu a pro zvířata, náplasti, obvazový materiál, materiály pro plombování zubů a pro zubní otisky, dezinfekční přípravky, výrobky pro hubení škodlivých zvířat, fungicidy, herbicidy; (9) přístroje a nástroje vědecké, námořní, geodetické, fotografické, filmové, optické, přístroje pro vážení, měření, signalizaci, kontrolu (inspekci), záchranu a přístroje pro vyučování, přístroje a nástroje pro vedení, přepínání, přeměnu, akumulaci, regulaci nebo řízení elektrického proudu, přístroje pro záznam, převod, reprodukci zvuku nebo obrazu, nosiče dat magnetické, záznamové disky, kompaktní disky, DVD a ostatní digitální záznamové nosiče, ústrojí pro přístroje na mince, pokladny registrační, kalkulačky, zařízení na zpracování dat, počítače, počítačový software, hasicí přístroje, nosiče záznamů, audiovizuální díla a hudební díla na nosičích, audiovizuální díla a hudební díla v digitální podobě, periodika a knihy v digitální podobě, multimediální aplikace; (10) přístroje a nástroje chirurgické, zubní a veterinářské, umělé údy, oči a zuby, ortopedické potřeby, materiál na sešívání ran, ortopedické pomůcky, ortopedická obuv, ortopedické vložky do bot, zařízení na přemisťování nepohyblivých osob, zařízení na fyzické cvičení pro lékařské účely, vozíky pro nemocné, zejména ortopedické vozíky, speciální nábytek pro lékařské účely, speciální nábytek pro invalidy a zdravotně postižené, invalidní vozítka, zdravotní toaletní vozíky, nemocniční lůžka a lehátka, nemocniční stolky a nemocniční jídelní stolky, chodítka pro invalidy, klozetová křesla, matrace nafukovací pro lékařské účely, ochranné podušky proti proleženinám, ortopedické bandáže na zpevnění kloubů, ortopedické výrobky, podušky, polštáře a příkrývky pro lékařské účely, rehabilitační přístroje pro lékařské účely, rehabilitační míče a balony; (16) papír, lepenka a výrobky z těchto materiálů, které nejsou zařazeny do jiných tříd, tiskárenské výrobky, potřeby pro knižní vazby, fotografie, papírenské zboží, lepidla pro papírenství nebo domácnost, materiál pro umělce, štetce, psací stroje a kancelářské potřeby (vyjímaje nábytek), učební a vyučovací pomůcky s výjimkou přístrojů, plastické obaly (nezařazené do jiných tříd), tiskařské typy, štočky, psací a kreslicí potřeby, tužky, pera, pastelky, drobné propagační předměty spadající do této třídy; (18) kůže a její imitace, zboží vyrobené z těchto materiálů, nezahrnuté v jiných třídách, zvířecí kůže, usně, kufry a cestovní tašky, vycházkové hole, biče, jezdecké postroje a sedla, zavazadla; (25) oděvy, obuv, kloboučnické zboží; (26) krajky a výšivky, stuhy a tkaničky, knoflíky, háčky a očka, poutka – galanterie, špendlíky a jehly, umělé květiny, ozdobné knoflíky, odznaky nekovové, ozdoby do vlasů, vlasové ozdoby, ozdoby kloboukové, ozdoby na oděvy, ozdoby spadající do této třídy, brože jako textilní doplňky, čelenky, startovní čísla, prýmkářské zboží, elastické stuhy, etikety na prádlo a oděvy, kufříky a šicí potřeby, nárameníky, nažehlovací záplaty na oděvy, obuvnické jehly, oděvní šňůrky, přezky a spony na opasky, paruky, přičesky z vlasů, přezky a spony na obuv, drobné reklamní a propagační předměty spadající do této třídy, textilní galanterie, umělé květiny, umělé ovoce; (28) hry, hračky, potřeby pro gymnastiku a sport, které nejsou uvedeny v jiných třídách, vánoční ozdoby, tělocvičné a sportovní potřeby, nářadí pro sportovní hry; (35) propagační činnost, reklama, pomoc při řízení obchodní činnosti, obchodní administrativní práce, marketing, merchandising, automatizované zpracování dat, pomoc při provozování obchodů a obchodních činností průmyslového nebo obchodního podniku, služby, které zahrnují záznam, přepis, vypracování, kompilaci, přenášení nebo systematickosti písemných či datových či elektronických sdělení a záznamů, jakož i využívání nebo kompilaci matematických a statistických údajů, systém na podporu a intenzifikaci obchodních služeb založený na zvýhodňování klíčových spolupracovníků a klientů, věrnostní a bonusové systémy jako například poskytování slev a odměn, výstavy komerční nebo reklamní nebo propagační, předvádění zboží prostřednictvím Internetu nebo katalogu nebo výstav za účelem reklamy a/nebo prodeje, přeskupování a shromažďování (kromě dopravy) různých výrobků pro třetí osoby za účelem umožnit spotřebiteli pohodlně vybrat a prohlížet a kupovat (kromě přepravy) prostřednictvím katalogu a/nebo Internetu a/nebo zásilkového prodeje, zásilkový prodej zboží, maloobchodní nebo velkoobchodní prodej výrobků zařazených ve tř. 1-34, provozování e-shopu s výrobky zařazenými ve tř. 1-34; (38) spoje (komunikace), telekomunikace, služby umožňující komunikaci jedné osoby s druhou, televizní vysílání, rozhlasové vysílání,

digitální vysílání, telematika, šíření, výměna nebo získávání zpráv a informací, šíření elektronických časopisů, informací, elektronických periodik, knih v elektronické podobě, audio nebo audiovizuálních děl prostřednictvím informační nebo datové nebo elektronické nebo komunikační nebo telekomunikační nebo počítačové sítě, provozování internetového serveru, provozování internetového portálu, zajištění prostoru pro webové stránky, poskytování portálu na Internetu, poskytování on-line platformy pro nahrávání, uchovávání, zpracování, přenos a aktualizaci dat, obrázků, fotografií, 3D aplikací, zprostředkovatelská činnost v oblasti informačního servisu, informační kancelář, pronájem komunikačních míst, telekomunikace pomocí poskytování on-line platformy pro nahrávání a zpracování obrázků a obrazových dat, jakož i pro tvorbu a zpracování fotografických alb a fotoknih, telekomunikace pomocí poskytování on-line platformy pro objednávání výrobků, na kterých jsou nanesená obrazová data objednatel; (39) služby osobní asistence (doprava); (41) výchova, vzdělávání, zábava, sportovní a kulturní aktivity, nakladatelství, vydavatelství, školení a praktická příprava osobních asistentů, odborné semináře a setkání v oblasti léčby, rehabilitace a další pomoci lidem po poranění míchy, provozování sportovních zařízení, publikační a ediční činnost; (43) služby zajišťující stravování a nápoje, dočasné ubytování, restaurace, kavárny; (44) lékařské služby, veterinární služby, péče o hygienu a krásu osob a zvířat, zemědělské, zahradnické a lesnické služby, péče o nemocné, pečovatelská služba, uskutečňování léčby, rehabilitace a další pomoci lidem se zdravotním postižením, rehabilitace a podobné pomoci v rámci této třídy, poskytování linky důvěry, denní stacionáře pro zdravotně postižené, pořádání rehabilitačních pobytů, provozování zařízení sloužících k regeneraci a rekondici, lázeňská péče, služby psychologů, půjčování zdravotních pomůcek, půjčování invalidních vozíků, sociálně rehabilitační programy pro osoby s poškozením míchy; (45) doprovod, sociální asistence.

(511) 5, 9, 10, 16, 18, 25, 26, 28, 35, 38, 39, 41, 43, 44, 45  
(210) O-493411

(111) **331196**  
(220) 28.11.2012  
(151) 13.05.2013  
(540)

**mamacoffee™**  
káva s příběhem

(594) Slovní grafická  
(730) **MAMACOFFEE s.r.o.**, 8. listopadu 48/436, Praha 6, 16900, CZ  
(510) (30) arašídové cukrovinky, aromatické přípravky potravin, bonbóny, bylinky zahradní, (konzervované -) (koření), cereální tyčinky, cukr, cukroví, cukrovinky, čaj ledový, čaj, čokoláda, čokoládové nápoje, sušenky, výrobky z kaka, zákusky a koláče, zmrzlina, žvýkačky; (41) diskotéky (služby), divadla (představení -), filmové projekce, hudební projekce, klubové služby, soutěže, živá vystoupení; (43) bary (služby), bufety, kavárny, penziony, pronajímání jednacích místností, půjčování stanů, půjčování židlí, stolů, prostírání, nápojového skla, restaurace, zásobování.  
(511) 30, 41, 43  
(210) O-499569

(111) **331234**  
(220) 23.04.2012  
(151) 22.05.2013  
(540)

## FESTIVAL DŘEVA

(592) Slovní  
(730) **BUVI PROMOTION s.r.o.**, Dolní náměstí 17/9, Opava, 74601, CZ  
(510) (35) inzertní, reklamní a propagační činnost, zprostředkování rozhlasové reklamy na rozhlasových stanicích, zprostředkování distribuce propagačních materiálů; (41) zábava, pořádání kulturních akcí, pořádání hudebních festivalů, zprostředkování informací v oblasti zábavy a festivalů.  
(511) 35, 41  
(210) O-494644

(111) **331276**  
(220) 03.08.2012  
(151) 22.05.2013  
(540)

## Adjustační ponožky

(592) Slovní  
(730) **Zíková Tereza, DiS.**, Cibulkova 925, Klatovy, Klatovy III, 33901, CZ  
(740) Jindyne s.r.o., U Statku 77, Mnichovo Hradiště, Hněvousice, 29501  
(510) (10) ortopedické pomůcky, ortopedické výrobky; (25) ponožky.  
(511) 10, 25  
(210) O-497166

(111) **331618**  
(220) 19.10.2012  
(151) 29.05.2013  
(540)



(594) Kombinovaná  
(730) **Hřebout Martin Ing.**, Buzulucká 589/1, Praha 6, Dejvice, 16000, CZ  
(510) (14) hodinky; (20) stojany na vystavené zboží; (22) sáčky textilní na balení.  
(511) 14, 20, 22  
(210) O-499095

(111) **331666**  
(220) 28.11.2012  
(151) 29.05.2013  
(540)

# Witos

(594) Kombinovaná  
(730) **1 Witos s.r.o.**, Lidická 662, Trinec, Lyžbice, 73961, CZ  
(740) Macek and Partners, Mgr. Jiří Macek, Sázavská 751/16, Praha 2, Vinohrady, 12000  
(510) (6) obecné kovy a jejich slitiny, kovové stavební materiály, kovové výrobky.  
(511) 6  
(210) O-500126

(111) **332315**  
(220) 19.03.2012  
(151) 03.07.2013  
(540)

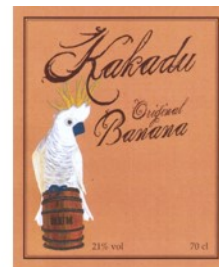

(594) Kombinovaná  
(591) Barevná  
(730) **STOCK Plzeň-Božkov s.r.o.**, Palírenská 641/2, Plzeň, Božkov, 32600, CZ  
(740) ZIVKO MIJATOVIĆ & PARTNERS s.r.o., Jugoslávských partyzánů 639/26, Praha 6, Bubeneč, 16000  
(510) (32) piva, minerální vody, sirupy a jiné přípravky k zhotovování nápojů; (33) alkoholické nápoje s výjimkou pív a vín.  
(511) 32, 33  
(210) O-493646

(111) **332739**  
(220) 07.02.2013  
(151) 17.07.2013  
(540)

## ANPRO

(592) Slovní  
(730) **ANPRO s.r.o.**, Prostorná 814/5, Ostrava, Mariánské Hory, 70900, CZ  
(510) (3) parfumerie, kosmetika; (5) dezinfekční přípravky; (41) vzdělávání.  
(511) 3, 5, 41  
(210) O-501692

(111) **333766**  
(220) 18.10.2012  
(151) 18.09.2013  
(540)



(594) Kombinovaná  
(591) Barevná  
(730) **Svaz českých a moravských spotřebních družstev**, U Rajskej zahrady 1912/3, Praha 3, Žižkov, 13000, CZ  
(510) (9) telefony, telefonní přístroje, záznamníky, hlasové schránky, mobilní telefony, komunikační výrobky, technika a zařízení, komunikátory, faxy, modemy, operátory, elektrické, elektronické, fotografické a filmové aparáty pro záznam, převod, reprodukci zvuku nebo obrazu, zapisovací pokladny, přístroje pro zpracování informací a počítače včetně jejich jednotlivých součástí náhradních dílů ze třídy 9, audiovizuální programy, audioprogramy, videokazety nahrané i nenahrané, audiokazety nahrané i nenahrané, databáze, databázové produkty, informace a záznamy i v elektronické podobě s výjimkou počítačových programů, data, databáze a jiné informační produkty v elektronických, datových, informačních a telekomunikačních sítích, elektronické sítě, multimediální aplikace, multimediální informační katalogy, elektronické časopisy, elektronická periodika a knihy v elektronické podobě, pohledy ilustrované se zvukovou nahrávkou, hlavolamy elektrické nebo elektronické, hrací skříně uváděné v činnosti vhozením mince, reklamní přístroje na střídavé obrazy, reklama světelná, reklamní světelné přístroje; (16) papír, lepenka a výrobky z těchto materiálů zařazené ve třídě 16 s výjimkou toaletního papíru, výrobky z papíru s výjimkou toaletního papíru, plakáty, fotografie, pohlednice,

gratulace, dopisní papíry, obálky, kalendáře zejména nástěnné a stolní, samolepky, obtisky, poznámkové bloky, desky na spisy, pořadače, omalovánky, activity books, balící papír, skicáky, tužky, pastelky, tuhy, gumy, ořezávátka, penály, papírové tašky, umělohmotné tašky, papírové kapesníky, obaly papírové, těžítka, tiskoviny, časopisy, periodika, knihy, databázové produkty v papírové formě, databáze v papírové formě, informační produkty v papírové formě, tiskárenské výrobky, písma pro tiskárny, losy, štočky, potřeby pro knižní vazby, lepidla kancelářská a pro domácnost, materiál pro umělce, štetce, psací stroje a kancelářské potřeby, učební pomůcky, papírové obaly obecně, pytlíky a sáčky pro obalovou techniku, umělecké nebo ozdobné předměty z papíru, obalové materiály z plastických hmot, reklamní materiály z papíru, lepenky nebo z plastických hmot, pohledy ilustrované se zvukovou nahrávkou; (28) pexesa, hrací karty, puzzle, hlavolamy, papírové hračky; (35) reklamní, inzertní a propagační činnost, reklamní, inzertní a propagační činnost prostřednictvím jakéhokoliv média, prostřednictvím telefonní sítě nebo datové sítě nebo informační sítě, poskytování obchodních a podnikatelských informací a informačních produktů reklamního charakteru, multimediálních informací a vyhledávacích služeb s využitím Internetu, inzerce a marketing, on-line inzerce, marketing, činnost reklamní agentury, zprostředkování v obchodních vztazích, zprostředkovatelská činnost v oblasti obchodu s výrobky ve třídách 9, 16 a 28, obchodní zprostředkovatelská činnost v oblasti průmyslu; (38) telefonní komunikace.

(511) 9, 16, 28, 35, 38  
(210) O-499056

(111) **333838**  
(220) 17.08.2012  
(151) 25.09.2013  
(540)



(594) Kombinovaná  
(730) **BOHEMIA ENERGY entity s.r.o.**, Na Poříčí 1046,1047/24-26, Praha 1 - Nové Město, 11000, CZ  
(740) Rödl & Partner, v.o.s., JUDr. Martin Švéda, advokát, Platněrská 2, Praha 1, 11000  
(510) (4) elektrická energie, plyn generátorový, plyn pro osvětlení, plyny palivové, pohonné; (35) administrativní zpracování nákupních objednávek, agentury umělecké (obchodní vedení), aktualizování reklamních materiálů, analýzy nákladů, aranžování výkladů, daňové příznání (příprava a vyhotovení -), data (vyhledávání) v počítačových souborech (pro třetí osoby), dodavatelské služby pro třetí osoby (nákup výrobků a služeb pro jiné podniky), dražby, efektivnost provozu a racionalizace práce (posuzování -), fakturace, fotokopírování, hospodářské (ekonomické) prognózy, hotely (správa -), informace (obchodní nebo podnikatelské -), informační kanceláře (komerční -), inzerce poštou, kanceláře dovozní a vývozní, kancelářské stroje a zařízení (pronájem -), komerční informace a rady pro spotřebitele (spotřebitelská poradna), komerční správa licencí na výrobky a služby ostatních, komunikační média (prezentace výrobků v komunikačních médiích) pro účely maloobchodu, kopírování dokumentů, marketing, marketingové studie, módní přehlídky pro reklamní účely (organizace -), mzdy a výplatní listiny (příprava -), nábor zaměstnanců, obchodní a průmyslové podniky (pomoc při řízení -), obchodní činnost (pomoc při řízení -), obchodní činnost (služby, poradenství v -), obchodní management a podnikové poradenství, obchodní management pro sportovce, obchodní nebo podnikatelské informace (profesionální-), obchodní nebo podnikatelský průzkum, obchodní reklama (pro třetí osoby -), oceňování obchodních podniků, organizování výstav (komerčních nebo reklamních), personální poradenství, počítače (vyhledávání umístění nákladních vozů pomocí -), počítačové databáze (překlad informací do -), počítačové databáze (systematizace informací do -), podniky (služby poskytované v souvislosti se stěhováním -), poradenství při vedení podniků, pořádání veletrhů pro obchodní a reklamní účely, pracovní úřady (zprostředkovatelné práce), prodej po telefonu (telemarketing), prodejní

automaty (pronájem -), produkce (výroba) reklamních filmů, pronájem fotokopírovacích strojů, pronájem reklamní doby v komunikačních médiích, pronájem reklamních materiálů, pronájem reklamních ploch, průzkum trhu, průzkum veřejného mínění, předplatné (zajišťování předplatného) telekomunikačních služeb (pro ostatní), předplatné novin a časopisů (zajišťování -), předvádění (služby modelek) pro reklamní účely a podporu prodeje, předvádění zboží, přepisování, příprava inzertních sloupků, psaní na stroji, psaní reklamních textů, psychologické testování pro výběr zaměstnanců, reklama, reklama on-line v počítačové síti, reklamní agentury, reklamní materiály (zasílání zákazníkům), reklamní nebo inzertní materiály (rozšiřování -), reklamní texty (vydávání, zveřejňování, oznámení, vyhlášení, publikování), revize účtů (audit), rozhlasová reklama, rozšiřování vzorků (zboží), řízení (poradenské služby obchodní nebo podnikatelské), sekretářské služby, sestavování statistiky, služby (telefonní vzkazy, dotazy), služby v oblasti grafické úpravy pro reklamní účely, služby v oblasti srovnávání cen, styky s veřejností, subdodavatelské služby (obchodní pomoc), televizní reklama, těsnopis, stenografie, texty (zpracování -), účetnictví, účty (sestavování výpisů z -), vedení kartoték v počítači, venkovní reklama, veřejnost (styky s -), vyhledávání sponzorů, výstřížková služba na zprávy.

(511) 4, 35  
(210) O-497526

(111) **333839**  
(220) 17.08.2012  
(151) 25.09.2013  
(540)



(594) Kombinovaná  
(730) **BOHEMIA ENERGY entity s.r.o.**, Na Poříčí 1046,1047/24-26, Praha 1 - Nové Město, 11000, CZ  
(740) Rödl & Partner, v.o.s., JUDr. Martin Švéda, advokát, Platněrská 2, Praha 1, 11000  
(510) (4) elektrická energie, plyn generátorový, plyn pro osvětlení, plyny palivové, pohonné; (35) administrativní zpracování nákupních objednávek, agentury umělecké (obchodní vedení), aktualizování reklamních materiálů, analýzy nákladů, aranžování výkladů, daňové příznání (příprava a vyhotovení -), data (vyhledávání) v počítačových souborech (pro třetí osoby), dodavatelské služby pro třetí osoby (nákup výrobků a služeb pro jiné podniky), dražby, efektivnost provozu a racionalizace práce (posuzování -), fakturace, fotokopírování, hospodářské (ekonomické) prognózy, hotely (správa -), informace (obchodní nebo podnikatelské -), informační kanceláře (komerční -), inzerce poštou, kanceláře dovozní a vývozní, kancelářské stroje a zařízení (pronájem -), komerční informace a rady pro spotřebitele (spotřebitelská poradna), komerční správa licencí na výrobky a služby ostatních, komunikační média (prezentace výrobků v komunikačních médiích) pro účely maloobchodu, kopírování dokumentů, marketing, marketingové studie, módní přehlídky pro reklamní účely (organizace -), mzdy a výplatní listiny (příprava -), nábor zaměstnanců, obchodní a průmyslové podniky (pomoc při řízení -), obchodní činnost (pomoc při řízení -), obchodní činnost (služby, poradenství v -), obchodní management a podnikové poradenství, obchodní management pro sportovce, obchodní nebo podnikatelské informace (profesionální -), obchodní nebo podnikatelský průzkum, obchodní reklama (pro třetí osoby -), oceňování obchodních podniků, organizování výstav (komerčních nebo reklamních), personální poradenství, počítače (vyhledávání umístění nákladních vozů pomocí -), počítačové databáze (překlad informací do -), počítačové databáze (systematizace informací do -), podniky (služby poskytované v souvislosti se stěhováním -), poradenství při vedení podniků, pořádání veletrhů pro obchodní a reklamní účely, pracovní úřady (zprostředkovatelné práce), prodej po telefonu (telemarketing), prodejní automaty (pronájem -), produkce (výroba) reklamních filmů, pronájem fotokopírovacích strojů, pronájem reklamní doby v komunikačních médiích, pronájem reklamních materiálů, pronájem reklamních ploch,

průzkum trhu, průzkum veřejného mínění, předplatné (zajišťování předplatného) telekomunikačních služeb (pro ostatní), předplatné novin a časopisů (zajišťování -), předvádění (služby modelek) pro reklamní účely a podporu prodeje, předvádění zboží, přepisování, příprava inzertních sloupků, psaní na stroji, psaní reklamních textů, psychologické testování pro výběr zaměstnanců, reklama, reklama on-line v počítačové síti, reklamní agentury, reklamní materiály (zasílání zákazníkům), reklamní nebo inzertní materiály (rozšiřování -), reklamní texty (vydávání, zveřejňování, oznámení, vyhlášení, publikování), revize účtů (audit), rozhlasová reklama, rozšiřování vzorků (zboží), řízení (poradenské služby obchodní nebo podnikatelské), sekretářské služby, sestavování statistiky, služby (telefonní vzkazy, dotazy), služby v oblasti grafické úpravy pro reklamní účely, služby v oblasti srovnávání cen, styky s veřejností, subdavatelské služby (obchodní pomoc), televizní reklama, těsnopis, stenografie, texty (zpracování -), účetnictví, účty (sestavování výpisů z -), vedení kartoték v počítači, venkovní reklama, veřejnost (styky s -), vyhledávání sponzorů, výstřížková služba na zprávy.

(511) 4, 35  
(210) O-497527

(111) **333840**  
(220) 17.08.2012  
(151) 25.09.2013  
(540)



(593) Obrazová  
(730) **BOHEMIA ENERGY entity s.r.o.**, Na Poříčí 1046,1047/24-26, Praha 1 - Nové Město, 11000, CZ  
(740) Rödl & Partner, v.o.s., JUDr. Martin Švéda, advokát, Platněnská 2, Praha 1, 11000  
(510) (4) elektrická energie, plyn generátorový, plyn pro osvětlení, plyny palivové, pohonné; (35) administrativní zpracování nákupních objednávek, agentury umělecké (obchodní vedení), aktualizování reklamních materiálů, analýzy nákladů, aranžování výkladů, daňové příznání (příprava a vyhotovení -), data (vyhledávání) v počítačových souborech (pro třetí osoby), dodavatelské služby pro třetí osoby (nákup výrobků a služeb pro jiné podniky), dražby, efektivnost provozu a racionalizace práce (posuzování -), fakturace, fotokopírování, hospodářské (ekonomické) prognózy, hotely (správa -), informace (obchodní nebo podnikatelské -), informační kanceláře (komerční -), inzerce poštou, kanceláře dovozní a vývozní, kancelářské stroje a zařízení (pronájem -), komerční informace a rady pro spotřebitele (spotřebitelská poradna), komerční správa licencí na výrobky a služby ostatních, komunikační média (prezentace výrobků v komunikačních médiích) pro účely maloobchodu, kopírování dokumentů, marketing, marketingové studie, módní přehledky pro reklamní účely (organizace -), mzdy a výplatní listiny (příprava -), nábor zaměstnanců, obchodní a průmyslové podniky (pomoc při řízení -), obchodní činnost (pomoc při řízení -), obchodní činnost (služby, poradenství v -), obchodní management a podnikové poradenství, obchodní management pro sportovce, obchodní nebo podnikatelské informace (profesionální-), obchodní nebo podnikatelský průzkum, obchodní reklama (pro třetí osoby -), oceňování obchodních podniků, organizování výstav (komerčních nebo reklamních), personální poradenství, počítače (vyhledávání umístění nákladních vozů pomocí -), počítačové databáze (překlad informací do -), počítačové databáze (systematizace informací do -), podniky (služby poskytované v souvislosti se stěhováním -), poradenství při vedení podniků, pořádání veletrhů pro obchodní a reklamní účely, pracovní úřady (zprostředkovatelné práce), prodej po telefonu (telemarketing), prodejní automaty (pronájem -), produkce (výroba) reklamních filmů, pronájem fotokopírovacích strojů, pronájem reklamní doby v komunikačních médiích, pronájem reklamních materiálů, pronájem reklamních ploch, průzkum trhu, průzkum veřejného mínění, předplatné (zajišťování předplatného) telekomunikačních služeb (pro ostatní), předplatné novin a časopisů (zajišťování -), předvádění (služby modelek) pro reklamní účely a podporu prodeje, předvádění zboží, přepisování, příprava inzertních sloupků, psaní na stroji, psaní reklamních textů, psychologické testování pro výběr zaměstnanců, reklama, reklama on-line v počítačové síti, reklamní agentury, reklamní materiály (zasílání zákazníkům), reklamní nebo inzertní materiály (rozšiřování -), reklamní texty (vydávání, zveřejňování, oznámení, vyhlášení, publikování), revize účtů (audit), rozhlasová reklama, rozšiřování vzorků (zboží), řízení (poradenské služby obchodní nebo podnikatelské), sekretářské služby, sestavování statistiky, služby (telefonní vzkazy, dotazy), služby v oblasti grafické úpravy pro reklamní účely, služby v oblasti srovnávání cen, styky s veřejností, subdavatelské služby (obchodní pomoc), televizní reklama, těsnopis, stenografie, texty (zpracování -), účetnictví, účty (sestavování výpisů z -), vedení kartoték v počítači, venkovní reklama, veřejnost (styky s -), vyhledávání sponzorů, výstřížková služba na zprávy.

podporu prodeje, předvádění zboží, přepisování, příprava inzertních sloupků, psaní na stroji, psaní reklamních textů, psychologické testování pro výběr zaměstnanců, reklama, reklama on-line v počítačové síti, reklamní agentury, reklamní materiály (zasílání zákazníkům), reklamní nebo inzertní materiály (rozšiřování -), reklamní texty (vydávání, zveřejňování, oznámení, vyhlášení, publikování), revize účtů (audit), rozhlasová reklama, rozšiřování vzorků (zboží), řízení (poradenské služby obchodní nebo podnikatelské), sekretářské služby, sestavování statistiky, služby (telefonní vzkazy, dotazy), služby v oblasti grafické úpravy pro reklamní účely, služby v oblasti srovnávání cen, styky s veřejností, subdavatelské služby (obchodní pomoc), televizní reklama, těsnopis, stenografie, texty (zpracování -), účetnictví, účty (sestavování výpisů z -), vedení kartoték v počítači, venkovní reklama, veřejnost (styky s -), vyhledávání sponzorů, výstřížková služba na zprávy.

(511) 4, 35  
(210) O-497528

(111) **333841**  
(220) 17.08.2012  
(151) 25.09.2013  
(540)

**BEE**

(592) Slovní  
(730) **BOHEMIA ENERGY entity s.r.o.**, Na Poříčí 1046,1047/24-26, Praha 1 - Nové Město, 11000, CZ  
(740) Rödl & Partner, v.o.s., JUDr. Martin Švéda, advokát, Platněnská 2, Praha 1, 11000  
(510) (4) elektrická energie, plyn generátorový, plyn pro osvětlení, plyny palivové, pohonné; (35) administrativní zpracování nákupních objednávek, agentury umělecké (obchodní vedení), aktualizování reklamních materiálů, analýzy nákladů, aranžování výkladů, daňové příznání (příprava a vyhotovení -), data (vyhledávání) v počítačových souborech (pro třetí osoby), dodavatelské služby pro třetí osoby (nákup výrobků a služeb pro jiné podniky), dražby, efektivnost provozu a racionalizace práce (posuzování -), fakturace, fotokopírování, hospodářské (ekonomické) prognózy, hotely (správa -), informace (obchodní nebo podnikatelské -), informační kanceláře (komerční -), inzerce poštou, kanceláře dovozní a vývozní, kancelářské stroje a zařízení (pronájem -), komerční informace a rady pro spotřebitele (spotřebitelská poradna), komerční správa licencí na výrobky a služby ostatních, komunikační média (prezentace výrobků v komunikačních médiích) pro účely maloobchodu, kopírování dokumentů, marketing, marketingové studie, módní přehledky pro reklamní účely (organizace -), mzdy a výplatní listiny (příprava -), obchodní a průmyslové podniky (pomoc při řízení -), obchodní činnost (pomoc při řízení -), obchodní činnost (služby, poradenství v -), obchodní management a podnikové poradenství, obchodní management pro sportovce, obchodní nebo podnikatelské informace (profesionální -), obchodní nebo podnikatelský průzkum, obchodní reklama (pro třetí osoby -), oceňování obchodních podniků, organizování výstav (komerčních nebo reklamních), počítače (vyhledávání umístění nákladních vozů pomocí -), počítačové databáze (překlad informací do -), počítačové databáze (systematizace informací do -), podniky (služby poskytované v souvislosti se stěhováním -), poradenství při vedení podniků, pořádání veletrhů pro obchodní a reklamní účely, pracovní úřady (zprostředkovatelné práce), prodej po telefonu (telemarketing), prodejní automaty (pronájem -), produkce (výroba) reklamních filmů, pronájem fotokopírovacích strojů, pronájem reklamní doby v komunikačních médiích, pronájem reklamních materiálů, pronájem reklamních ploch, průzkum trhu, průzkum veřejného mínění, předplatné (zajišťování předplatného) telekomunikačních služeb (pro ostatní), předplatné novin a časopisů (zajišťování -), předvádění (služby modelek) pro reklamní účely a podporu prodeje, předvádění zboží, přepisování, příprava inzertních sloupků, psaní na stroji, psaní reklamních textů, psychologické testování pro výběr zaměstnanců, reklama, reklama on-line v počítačové síti, reklamní agentury, reklamní materiály (zasílání zákazníkům), reklamní nebo inzertní materiály (rozšiřování -), reklamní texty (vydávání, zveřejňování, oznámení, vyhlášení, publikování), revize účtů (audit), rozhlasová reklama, rozšiřování vzorků (zboží), řízení (poradenské služby obchodní nebo podnikatelské), sekretářské služby, sestavování statistiky, služby (telefonní vzkazy, dotazy), služby v oblasti grafické úpravy pro reklamní účely, služby v oblasti srovnávání cen, styky s veřejností, subdavatelské služby (obchodní pomoc), televizní reklama, těsnopis, stenografie, texty (zpracování -), účetnictví, účty (sestavování výpisů z -), vedení kartoték v počítači, venkovní reklama, veřejnost (styky s -), vyhledávání sponzorů, výstřížková služba na zprávy.

(511) 4, 35  
(210) O-497529

(111) **336630**  
(220) 09.03.2012  
(151) 26.02.2014  
(540)

### PENZION FARA

(592) Slovní  
(730) **Biskupství brněnské**, Petrov 269/8, Brno, 60143, CZ  
(740) Ing. Libor Markes, patentový zástupce, Grohova 145/54, Brno, Veveří, 60200  
(510) (35) propagační a reklamní činnost prostřednictvím všech médií, pořádání výstav ke komerčním účelům, komerční informační kanceláře, pomoc při řízení obchodní činnosti, franchising; (36) služby realitních kanceláří, správa, oceňování nemovitostí, finanční poradenství, organizování sbírek; (41) náboženská výchova a vzdělávání, organizování a vedení seminářů a duchovních exercícií, organizování a vedení kreativních dílen, pořizování a zpracování zvukových a zvukově obrazových záznamů, vydavatelská činnost.  
(511) 35, 36, 41  
(210) O-493339

(111) **338189**  
(220) 12.06.2012  
(151) 28.05.2014  
(540)

### ART & DESIGN INSTITUT

(592) Slovní  
(730) **ART & DESIGN INSTITUT, s.r.o.**, Slezská 1486/68, Praha 3, Vinohrady, 13000, CZ  
(510) (16) papír, materiál pro umělce, učební pomůcky s výjimkou přístrojů, fotografie, tiskárenské výrobky; (35) propagační činnost, reklama; (41) výchova, vzdělávání, kulturní aktivity, provozování galerie.  
(511) 16, 35, 41  
(210) O-495940

(111) **338481**  
(220) 17.08.2012  
(151) 11.06.2014  
(540)

### BOHEMIA ENERGY entity

(592) Slovní  
(730) **BOHEMIA ENERGY entity s.r.o.**, Na Poříčí 1046,1047/24-26, Praha 1 - Nové Město, 11000, CZ  
(740) RödI & Partner, v.o.s., JUDr. Martin Švéda, advokát, Platněřská 2, Praha, 11000  
(510) (4) elektrická energie, plyn generátorový, plyn pro osvětlení, plyny palivové, pohonné; (35) administrativní zpracování nákupních objednávek, agentury umělecké (obchodní vedení), aktualizování reklamních materiálů, analýzy nákladů, aranžování výkladů, daňové příznání (příprava a vyhotovení -), data (vyhledávání) v počítačových souborech (pro třetí osoby), dodavatelské služby pro třetí osoby (nákup výrobků a služeb pro jiné podniky), dražby, efektivnost provozu a racionalizace práce (posuzování -), fakturace, fotokopírování, hospodářské (ekonomické) prognózy, hotely (správa -), informace (obchodní nebo podnikatelské-), informační kanceláře (komerční -), inzerce poštou, kanceláře dovozní a vývozní, kancelářské stroje a zařízení (pronájem -), komerční informace a rady pro spotřebitele (spotřebitelská poradna), komerční správa licencí na výrobky a služby ostatních, komunikační média (prezentace výrobků v komunikačních médiích) pro účely maloobchodu, kopírování dokumentů, marketing, marketingové studie, módní přehlídky pro reklamní účely (organizace -), mzdy a výplatní listiny (příprava -), nábor zaměstnanců, obchodní a průmyslové podniky (pomoc při řízení-), obchodní činnost (pomoc při řízení -), obchodní činnost (služby, poradenství v -), obchodní management a podnikové poradenství, obchodní management pro sportovce, obchodní nebo podnikatelské informace (profesionální -), obchodní nebo podnikatelský průzkum, obchodní reklama (pro třetí osoby -), oceňování obchodních podniků, organizování výstav (komerčních nebo reklamních), personální poradenství, počítače (vyhledávání umístění nákladních vozů pomocí -), počítačové databáze (překlad informací do -), počítačové databáze (systematické informace do -), podniky (služby poskytované v souvislosti se stěhováním -), poradenství při vedení podniků,

pořádání veletrhů pro obchodní a reklamní účely, pracovní úřady (zprostředkovatelný práce), prodej po telefonu (telemarketing), prodejní automaty (pronájem -), produkce (výroba) reklamních filmů, pronájem fotokopírovacích strojů, pronájem reklamní doby v komunikačních médiích, pronájem reklamních materiálů, pronájem reklamních ploch, průzkum trhu, průzkum veřejného mínění, předplatné (zajišťování předplatného) telekomunikačních služeb (pro ostatní), předplatné novin a časopisů (zajišťování -), předvádění (služby modelek) pro reklamní účely a podporu prodeje, předvádění zboží, přepisování, příprava inzertních sloupků, psaní na stroji, psaní reklamních textů, psychologické testování pro výběr zaměstnanců, reklama, reklama on-line v počítačové síti, reklamní agentury, reklamní materiály (zasílání zákazníkům), reklamní nebo inzertní materiály (rozšiřování -), reklamní texty (vydávání, zveřejňování, oznámení, vyhlášení, publikování), revize účtů (audit), rozhlasová reklama, rozšiřování vzorků (zboží), řízení (poradenské služby obchodní nebo podnikatelské), sekretářské služby, sestavování statistiky, služby (telefonní vzkazy, dotazy), služby v oblasti grafické úpravy pro reklamní účely, služby v oblasti srovnávání cen, styky s veřejností, subdavatelské služby (obchodní pomoc), televizní reklama, těsnopis, stenografie, texty (zpracování -), účetnictví, účty (sestavování výpisů z -), vedení kartoték v počítači, venkovní reklama, veřejnost (styky s -), vyhledávání sponzorů, výstřížková služba na zprávy.

(511) 4, 35  
(210) O-497531

(111) **338907**  
(220) 17.08.2012  
(151) 02.07.2014  
(540)

### BOHEMIA ENERGY

(592) Slovní  
(730) **BOHEMIA ENERGY entity s.r.o.**, Na Poříčí 1046,1047/24-26, Praha 1 - Nové Město, 11000, CZ  
(740) RödI & Partner, v.o.s., JUDr. Martin Švéda, advokát, Platněřská 2, Praha, 11000  
(510) (4) elektrická energie, plyn generátorový, plyn pro osvětlení, plyny palivové, pohonné; (35) administrativní zpracování nákupních objednávek, agentury umělecké (obchodní vedení -), aktualizování reklamních materiálů, analýzy nákladů, aranžování výkladů, daňové příznání (příprava a vyhotovení -), data (vyhledávání) v počítačových souborech (pro třetí osoby), dodavatelské služby pro třetí osoby (nákup výrobků a služeb pro jiné podniky), dražby, efektivnost provozu a racionalizace práce (posuzování -), fakturace, fotokopírování, hospodářské (ekonomické) prognózy, hotely (správa -), informace (obchodní nebo podnikatelské -), informační kanceláře (komerční -), inzerce poštou, kanceláře dovozní a vývozní, kancelářské stroje a zařízení (pronájem -), komerční informace a rady pro spotřebitele (spotřebitelská poradna), komerční správa licencí na výrobky a služby ostatních, komunikační média (prezentace výrobků v komunikačních médiích) pro účely maloobchodu, kopírování dokumentů, marketing, marketingové studie, módní přehlídky pro reklamní účely (organizace -), mzdy a výplatní listiny (příprava -), nábor zaměstnanců, obchodní a průmyslové podniky (pomoc při řízení -), obchodní činnost (pomoc při řízení -), obchodní činnost (služby, poradenství v -), obchodní management a podnikové poradenství, obchodní management pro sportovce, obchodní nebo podnikatelské informace (profesionální -), obchodní nebo podnikatelský průzkum, obchodní reklama (pro třetí osoby -), oceňování obchodních podniků, organizování výstav (komerčních nebo reklamních), personální poradenství, počítače (vyhledávání umístění nákladních vozů pomocí -), počítačové databáze (překlad informací do -), počítačové databáze (systematické informace do -), podniky (služby poskytované v souvislosti se stěhováním -), poradenství při vedení podniků, pořádání veletrhů pro obchodní a reklamní účely, pracovní úřady (zprostředkovatelný práce), prodej po telefonu (telemarketing), prodejní automaty (pronájem -), produkce (výroba) reklamních filmů, pronájem fotokopírovacích strojů, pronájem reklamní doby v komunikačních médiích, pronájem reklamních materiálů, pronájem reklamních ploch, průzkum trhu, průzkum veřejného mínění, předplatné (zajišťování předplatného) telekomunikačních služeb (pro ostatní), předplatné novin a časopisů (zajišťování -), předvádění (služby modelek) pro reklamní účely a podporu prodeje, předvádění zboží, přepisování, příprava inzertních sloupků, psaní na stroji, psaní reklamních textů, psychologické testování pro výběr zaměstnanců, reklama, reklama on-line v počítačové síti, reklamní agentury, reklamní materiály (zasílání zákazníkům), reklamní nebo inzertní materiály (rozšiřování -), reklamní texty (vydávání, zveřejňování, oznámení, vyhlášení, publikování), revize účtů (audit),



rozhlasová reklama, rozšiřování vzorků (zboží), řízení (poradenské služby obchodní nebo podnikatelské), sekretářské služby, sestavování statistiky, služby (telefonní vzkazy, dotazy), služby v oblasti grafické úpravy pro reklamní účely, služby v oblasti srovnávání cen, styky s veřejností, subdodavatelské služby (obchodní pomoc), televizní reklama, těsnopis, stenografie, texty (zpracování -), účetnictví, účty (sestavování výpisů z -), vedení kartoték v počítači, venkovní reklama, veřejnost (styky s -), vyhledávání sponzorů, výstřížková služba na zprávy.

(511) 4, 35  
(210) O-497532

(111) **342685**  
(220) 24.07.2012  
(151) 17.12.2014  
(540)

## HUDEBNIBANKA

(592) Slovní  
(730) **STUDIO FONTÁNA spol. s r.o.**, Šternberkova 1358/8, Praha 7, 17000, CZ  
(740) Mgr. et Mgr. Rudolf Leška LL.M., Apolinářská 445/6, Praha 2, 12800  
(510) (9) amplióny, reproduktory, audiovizuální zařízení pro výuku, audiovizuální zařízení, hudební automaty, diktafony, kompaktní disky, nahrané disky, gramofonové desky, hrací skříně pro počítače, karty s paměti nebo mikroprocesorem, kompaktní optické disky, CD-ROM, magnetofony, magnetoskopy, videorekordéry, megafony, nosiče dat optické, nosiče dat zvukových nahrávek, nosiče zvukových záznamů, osobní stereosoupravy, ozvučnice reproduktorů, ampliónů, počítačové programy nahrané, počítačové programy s možností stažení, počítačový software, podložky pod myš, programy operačních systémů, pružné disky, disky, přehrávače kazet, přehrávače DVD, přehrávače kompaktních disků, přenosné přehrávače médií, přijímače audio- a video-, přístroje pro reprodukci zvuku, přístroje pro nahrávání zvuku, sluchátka, stahovatelné zvonění pro mobilní telefony, stahovatelné hudební soubory, stahovatelné obrazové soubory, stereo soupravy, USB disky; (35) propagační, reklamní a inzertní činnost, informační kancelář (komerční), reklamní agentura, předvádění zboží, prezentace výrobků v komunikačních médiích, aktualizování reklamních materiálů, rozšiřování a zasilání reklamních materiálů, vydávání reklamních textů, rozhlasová a televizní reklama, organizace a pořádání výstav ke komerčním a reklamním účelům, příprava elektronických pozvánek - v rámci této třídy, prezentace uživatelů na stránkách world wide web v počítačové síti Internet, činnost organizačních a ekonomických poradců, ekonomické prognózy, systemizace informací do počítačové databáze, obchodní průzkum, průzkum trhu, zprostředkovatelská činnost v oblasti obchodu s výrobky uvedenými ve třídě 9 a se službami ve třídách 41-43, internetový prodej reklamy, inzerce a výrobků uvedených ve třídě 9 a služeb ve třídách 41-43, služby a poradenství v obchodní činnosti, marketingové studie, organizační poradenství, zprostředkovávání obchodních kontaktů, provádění obchodních operací, komerční využití Internetu v oblastech komerčních internetových médií a vyhledávacích služeb, on-line inzerce, shromažďování, poskytování, třídění, překlad nebo jiné zpracování obchodních nebo podnikatelských informací včetně vytváření, zpracování a třídění dat v rámci databází, účetnictví; (36) leasing; (38) telekomunikační služby, komunikace prostřednictvím sítí vláknové optiky, komunikace prostřednictvím počítačových terminálů, komunikace prostřednictvím rádia, komunikace prostřednictvím telefonu, počítačem řízený přenos dat a obrazu, poskytování přístupu do světových počítačových sítí, poskytování interaktivních on-line vývěsek pro přenos vzkazů mezi počítačovými uživateli, informace, poradenství a konzultace vztahující se k výše uvedeným službám ve třídě 38; (41) dabing, elektronické publikování, filmová produkce, filmová projekce, fotografování, hudební produkce, informace o možnostech zábavy, informace o možnostech vzdělávání, knihovny, kroužky, školení, kurzy korespondenční, nahrávací studia, organizace a pořádání koncertů, organizování a vedení konferencí, organizování a vedení seminářů, organizování soutěží, pořádání a řízení pracovních setkání, poskytování on-line elektronických publikací, pronájem audiozáznamů, půjčování audiozařízení, organizování a vedení seminářů, skládání hudby, studia nahrávací, televizní zábava, výroba televizních a rozhlasových programů; (42) aktualizace počítačových programů, dálkové sledování počítačových systémů, konzultace v oblasti počítačového softwaru, počítačové programování, počítačové systémové analýzy, počítačový hardware - poradenství v oblasti navrhování a vývoje počítačového hardwaru, počítačové programování, údržba počítačových programů, pronájem počítačů, pronájem webových serverů, tvorba a správa webových stránek.

(511) 9, 35, 36, 38, 41, 42  
(210) O-496899

(111) **342927**  
(220) 17.08.2012  
(151) 23.12.2014  
(540)

**BOHEMIA  
ENERGY**

(594) Slovní grafická  
(730) **BOHEMIA ENERGY entity s.r.o.**, Na Pořiči 1046,1047/24-26, Praha 1 - Nové Město, 11000, CZ  
(740) Rödl & Partner, v.o.s., JUDr. Martin Švéda, advokát, Platněřská 2, Praha, 11000  
(510) (4) elektrická energie, plyn generátorový, plyn pro osvětlení, plyny palivové, pohonné; (35) administrativní zpracování nákupních objednávek, agentury umělecké (obchodní vedení), aktualizování reklamních materiálů, analýzy nákladů, aranžování výkladů, daňové příznání (příprava a vyhotovení-), data (vyhledávání) v počítačových souborech (pro třetí osoby), dodavatelské služby pro třetí osoby (nákup výrobků a služeb pro jiné podniky), dražby, efektivnost provozu a racionalizace práce (posuzování-), fakturace, fotokopírování, hospodářské (ekonomické) prognózy, hotely (správa-), informace (obchodní nebo podnikatelské-), informační kanceláře (komerční-), inzerce poštou, kanceláře dovozní a vývozní, kancelářské stroje a zařízení (pronájem-), komerční informace a rady pro spotřebitele (spotřebitelská poradna), komerční správa licencí na výrobky a služby ostatních, komunikační média (prezentace výrobků v komunikačních médiích) pro účely maloobchodu, kopírování dokumentů, marketing, marketingové studie, módní přehlídky pro reklamní účely (organizace-), mzdy a výplatní listiny (příprava-), nábor zaměstnanců, obchodní a průmyslové podniky (pomoc při řízení-), obchodní činnost (pomoc při řízení-), obchodní činnost (služby, poradenství v-), obchodní management a podnikové poradenství, obchodní management pro sportovce, obchodní nebo podnikatelské informace (profesionální-), obchodní nebo podnikatelský průzkum, obchodní reklama (pro třetí osoby-), oceňování obchodních podniků, organizování výstav (komerčních nebo reklamních), personální poradenství, počítače (vyhledávání umístění nákladních vozů pomocí-), počítačové databáze (překlad informací do-), počítačové databáze (systematizace informací do-), podniky (služby poskytované v souvislosti se stěhováním-), poradenství při vedení podniků, pořádání veletrhů pro obchodní a reklamní účely, pracovní úřady (zprostředkovatelný práce), prodej po telefonu (telemarketing), prodejní automaty (pronájem-), produkce (výroba) reklamních filmů, pronájem fotokopírovacích strojů, pronájem reklamní doby v komunikačních médiích, pronájem reklamních materiálů, pronájem reklamních ploch, průzkum trhu, průzkum veřejného mínění, předplatné (zajišťování předplatného) telekomunikačních služeb (pro ostatní), předplatné novin a časopisů (zajišťování-), předvádění (služby modelek) pro reklamní účely a podporu prodeje, předvádění zboží, přepisování, příprava inzertních sloupků, psaní na stroji, psaní reklamních textů, psychologické testování pro výběr zaměstnanců, reklama, reklama on-line v počítačové síti, reklamní agentury, reklamní materiály (zasílání zákazníkům), reklamní nebo inzertní materiály (rozšiřování-), reklamní texty (vydávání), zveřejňování, oznámení, vyhlášení, publikování), revize účtů (audit), rozhlasová reklama, rozšiřování vzorků (zboží), řízení (poradenské služby obchodní nebo podnikatelské), sekretářské služby, sestavování statistiky, služby (telefonní vzkazy, dotazy), služby v oblasti grafické úpravy pro reklamní účely, služby v oblasti srovnávání cen, styky s veřejností, subdodavatelské služby (obchodní pomoc), televizní reklama, těsnopis, stenografie, texty (zpracování-), účetnictví, účty (sestavování výpisů z-), vedení kartoték v počítači, venkovní reklama, veřejnost (styky s -), vyhledávání sponzorů, výstřížková služba na zprávy.

(511) 4, 35  
(210) O-497525

(111) **342928**

(220) 17.08.2012

(151) 23.12.2014

(540) **BOHEMIA ENERGY Jednoduše změna**

(592) Slovní

(730) **BOHEMIA ENERGY entity s.r.o.**, Na Poříčí 1046,1047/24-26, Praha 1 - Nové Město, 11000, CZ

(740) Rödl & Partner, v.o.s., JUDr. Martin Švéda, advokát, Platnéřská 2, Praha, 11000

(510) (4) elektrická energie, plyn generátorový, plyn pro osvětlení, plyny palivové, pohonné; (35) administrativní zpracování nákupních objednávek, agentury umělecké (obchodní vedení), aktualizování reklamních materiálů, analýzy nákladů, aranžování výkladů, daňové příznání (příprava a vyhotovení-), data (vyhledávání ) v počítačových souborech (pro třetí osoby), dodavatelské služby pro třetí osoby (nákup výrobků a služeb pro jiné podniky), dražby, efektivnost provozu a racionalizace práce (posuzování-), fakturace, fotokopírování, hospodářské (ekonomické) prognózy, hotely (správa-), informace (obchodní nebo podnikatelské-), informační kanceláře (komerční-), inzerce poštou, kanceláře dovozní a vývozní, kancelářské stroje a zařízení (pronájem-), komerční informace a rady pro spotřebitele (spotřebitelská poradna), komerční správa licencí na výrobky a služby ostatních, komunikační média (prezentace výrobků v komunikačních médiích) pro účely maloobchodu, kopírování dokumentů, marketing, marketingové studie, módní přehledky pro reklamní účely (organizace-), mzdy a výplatní listiny (příprava-), nábor zaměstnanců, obchodní a průmyslové podniky (pomoc při řízení-), obchodní činnost (pomoc při řízení-), obchodní činnost (služby, poradenství v-), obchodní management a podnikové poradenství, obchodní management pro sportovce, obchodní nebo podnikatelské informace (profesionální-), obchodní nebo podnikatelský průzkum, obchodní reklama (pro třetí osoby-), oceňování obchodních podniků, organizování výstav (komerčních nebo reklamních), personální poradenství, počítače (vyhledávání umístění nákladních vozů pomoci-), počítačové databáze (překlad informací do-), počítačové databáze (systematizace informací do-), podniky (služby poskytované v souvislosti se stěhováním-), poradenství při vedení podniků, pořádání veletrhů pro obchodní a reklamní účely, pracovní úřady (zprostředkovatelské práce), prodej po telefonu (telemarketing), prodejní automaty (pronájem-), produkce (výroba) reklamních filmů, pronájem fotokopírovacích strojů, pronájem reklamní doby v komunikačních médiích, pronájem reklamních materiálů, pronájem reklamních ploch, průzkum trhu, průzkum veřejného mínění, předplatné (zajišťování předplatného) telekomunikačních služeb (pro ostatní), předplatné novin a časopisů (zajišťování-), předvádění (služby modelek) pro reklamní účely a podporu prodeje, předvádění zboží, přepisování, příprava inzertních sloupků, psaní na stroji, psaní reklamních textů, psychologické testování pro výběr zaměstnanců, reklama, reklama on-line v počítačové síti, reklamní agentury, reklamní materiály (zasílání zákazníkům), reklamní nebo inzertní materiály (rozšiřování-), reklamní texty (vydávání, zveřejňování, oznámení, vyhlášení, publikování), revize účtů (audit), rozhlasová reklama, rozšiřování vzorků (zboží), řízení (poradenské služby obchodní nebo podnikatelské), sekretářské služby, sestavování statistiky, služby (telefonní vzkazy, dotazy), služby v oblasti grafické úpravy pro reklamní účely, služby v oblasti srovnávání cen, styky s veřejností, subdodavatelské služby (obchodní pomoc), televizní reklama, těsnopis, stenografie, texty (zpracování-), účetnictví, účty (sestavování výpisů z-), vedení kartoték v počítači, venkovní reklama, veřejnost (styky s -), vyhledávání sponzorů, výstřížková služba na zprávy.

(511) 4, 35

(210) O-497530

(111) **343847**

(220) 15.01.2013

(151) 28.01.2015

(540) **BEANBAG**

(592) Slovní

(730) **Kosinka Luboš**, Maloskalická 280, Česká Skalice, 55203, CZ

(740) **DANĚK & PARTNERS** Advokátní a patentová kancelář, Ing. Vilém Daněk Ph.D. LL.M., patentový zástupce, Vinohradská 403/17, Praha 2, Vinohrady, 12000

(510) (20) nábytek a bytové doplňky, zejména sedací pytle, vaky a polštáře, lenošky, pohovky, pohovky čalouněné s podnožkou, polštáře, polštáře pro domácí zvířata, přenosné pelechy pro domácí zvířata, šuplíky, komody,

police, věšáky, drobné úložné prostory (bedýnky, krabičky), drobný dětský nábytek (stolečky, židličky), zrcadla, dřevěné krabičky na kapesníky, stojánky na pohlednice, fotografie nebo vzkazy, lišty na rámy obrazů, sedadla, lůžka, lehátka, stoly, křesla, židle, postele, výrobky ze dřeva, korku, rákosu, třtiny, vrbového proutí, rohoviny, kosti, slonoviny, kotic, želvoviny, jantaru, perleti, mošské pěny, buničiny, pokud nejsou zařazeny v jiných třídách, kování na okna (nekovové), křesla, stoly na květiny, lišty u nábytku z umělých hmot, školní nábytek, nábytkové police, police do registračních skříní, bambusové závěsy, barely (nekovové), bečky (nekovové), bedny (nekovové), bidla nekovová, boudy, pelechy, hnízda pro domácí zvířata, stojany na časopisy, části nábytku ze dřeva, čepy (nekovové), čísla domovní kromě kovových a svíticích, upevněné dávkovače ručnicků (nekovové), dekorativní předměty (přenosné), desky (stolní), desky k vystavování zboží, desky pod psací stroje, stojany na deštníky, držáky na kartáče, držáky na noviny, držáky na záclony a závěsy, kromě držáků z textilních materiálů, dřevěné rolety, dvířka k nábytku, fitinky na rakve (nekovové), gaucé, háčky na oděvy (nekovové), háčky na záclony, háky k věšákům (nekovové), skříňky na hračky, chodítka dětská, věšáky na kabáty, kádě, kancelářský nábytek, kartotéky (nábytek), tabule s háčky na zavěšení klíčů, stojany na klobouky, sloupky na drápání pro kočky, kolébky, kolečka k nábytku nekovová, komody, kontejnery (nekovové), kontejnery přepravní (nekovové), konzole na záclony a závěsy, ozdobné závěsy z korálků, koše, košíky (nekovové), krabice ze dřeva nebo z umělých hmot, kryty ochranné proti žáru pro domácnost, křesla kadeřnická, podstavce na květináče, stojany na lahve, lavičky (nábytek), lávky (nekovové), lehátka skládací, lékárníčky, lištové rolety vnitřní, žaluzie, lůžka vodní, lůžková, koše, košíky (nekovové), rolety, stoly na masáže, matrace, matrace nafukovací, kromě matrací k léčebným účelům, stojany na odkapávání nádobí, obaly ochranné na oděvy, obložení nábytku (nekovové), ramínka na oděvy, ohrádky pro děti, opěrky na hlavu (u nábytku), ošatky, ozdoby nástěnné (bytové zařízení), ozdoby pohyblivé (ozdobné pohyblivé předměty vydávající zvuky, zpravidla zvonečky nebo tyčinky), ozdoby z umělých hmot pro potraviny, palety (nakládací, nekovové), palety na manipulaci se zbožím (nekovové), paravníky (nábytek), pelesti postelí dřevěné, stoly pojízdné pro počítače, podhlavníky, podnožky, podušky, podušky nafukovací, kromě podušek k léčebným účelům, police, police na knihy, poštovní schránky, kromě zděných a kovových, poutače ze dřeva nebo z umělých hmot, prádelníky (se zásuvkami), prkénka na krájení a sekání masa, proutěné zboží, příborníky, psací stoly, pulťky (pro zpěváky), pulty, rakve, zrcadla, obrazové rámy ze dřeva, korku, ratanu, rákosu, vrbového proutí, z rohu, kosti, slonoviny, z kotic, želvoviny, jantaru, perleti, mošské pěny, náhražek všech těchto materiálů nebo náhražky z umělých hmot, nezařazené do jiných tříd, rámy na vyšívání, ratan, regály, registry, reklamní předměty nafukovací, sekretáře, servírovací stoly pojízdné, schody (stupně) (nekovové), schůdky pohyblivé pro nastupování cestujících (nekovové), stříbrné sklo (pro výrobu zrcadel), skříně, skříňky na jídlo (spížíky) (nekovové), sláma pletená (s výjimkou rohoží), sofa, spací pytle na kempování, stojany na střelné zbraně, stoly odkládací, stoly toaletní, stoly rýsovací, stoly pracovní, stoly zámečnické (nekovové), šoupátka nekovová (kromě šoupátek jako součástí strojů), špalky na krájení a sekání masa (pro řezníky), šitky (identifikační) (nekovové), šitý (vývěsný) ze dřeva nebo umělých hmot, tabule vývěsní, truhlářské umělecké výrobky, truhly (nekovové), tyčky k rostlinám, umělecká díla ze dřeva, vosku, sádry nebo umělých hmot, umělecké truhlářské výrobky, urny pohřební, váhy na nošení břemen, vějíře, vitríny (nábytek), vycpaná zvířata, zámky (kromě kovových a elektrických), zástěny, zástěny ochranné u topenišť pro domácnost, zásuvky, desky skleněné pro zrcadla, žebříky ze dřeva nebo z umělých hmot, žerdě (vlajkové), židle vysoké pro děti; (24) látky, tkaniny, textilní výrobky v rámci této třídy, potahový materiál pro sedací pytle, vaky a polštáře, pro lenošky a pohovky, textilní a plastové materiály jako potahový materiál pro podušky, postele, pohovky, křesla a židle, polštářové ozdobné pokrývky, ubrusy kromě papírových, závěsy textilní nebo lastové, okenní záclony, prostírání kromě papírového, bytové textil, pokrývky, přehozy a potahy spadající do této třídy, povlaky na pokrývky, prádlo ložní a stolní (pro domácnost), příkrývky prošívané prachové a pěrové, příkrývky z dutého vlákna, filcové dekorace, barchet, brokát, cestovní příkrývky, ručníky textilní, damašek, drožet, držáky na záclony a závěsy z textilních materiálů, esparto (textilie), etamin (záclonovina), frýz, gáza jako tkanina, hedvábí, látkové kapesníky, jutové textilie, kanava na vyšívání a tapiserie, kartoun, korouhve, praporec, koupelnové textilie (s výjimkou oblečení), krep, manšestry, povlaky na matrace, matracovina, moleskin (textilie), moskytiéry, potahy na nábytek z textilních materiálů, textilie pro obuv, hrubé tužené plátno, voskované ubrusy, plědy, plst, textilní podšívky, pogumované textilie, portiéry (závěsy), potahy na nábytek ze syntetických materiálů, potahy na postele, povlaky na sklápěcí kryty toalet, ochranné

povlaky na polštáře, povlečení z papíru, prádlo pro domácnost, stolní prádlo, vyšivané prádlo stolní a ložní, prapory s výjimkou papírových, pytlovina, rajón (umělé viskozové hedvábí), textilie z ramie, rubáše, mycí rukavice, spací pytle, sprchové závěsy z textilu nebo umělé hmoty, stolní ubrousky látkové, sypkovina, taft, textilní tapety, netkané textilie, textilie z juty, textilie žínylkové, textilní podšívky, tkaniny k textilnímu použití, konopné tkaniny, tkaniny napodobující kůži, tkaniny pro čalouníky, tkaniny přilnavé za tepla, tkaniny sisalové, tkaniny ze skleněných vláken pro textilní užití, úplet, utěrky textilní, utěrky na sklo, závěsy textilní nebo plastové, zefír, textilní značky, žerzej, hygienické žínky; (35) zprostředkování v oblasti obchodu a obchodních služeb se sedacími pytlí, vaky, polštáři, lenoškami, pohovkami, látkami, dekoracemi, hračkami, doplňky, šperky, bižuterií, textilním materiálem, oblečením, nábytkem, hračkami, nádobím, zprostředkování aranžérských služeb, velkoobchod, maloobchod a internetový obchod se sedacími pytlí, vaky, polštáři, lenoškami, pohovkami, látkami, dekoracemi, hračkami, doplňky, šperky, bižuterií, textilním materiálem, oblečením, nábytkem, hračkami, nádobím, aranžérství výkladů, předvádění (služby modelek) pro reklamní účely a podporu prodeje, zejména oděvů a módních doplňků, služby v oblasti grafické úpravy pro reklamní účely, nákup oděvů, módních doplňků, dekoračního, aranžérského a textilního materiálu za účelem dalšího prodeje, marketing, obstaravatelská a zprostředkovatelská služba v rámci propagace, reklamy, obchodní činnosti a kancelářských prací, účetnictví, zpracování počítačových dat a spravování databází, marketingové služby v oblasti

správy nemovitostí, logistiky, obchodní administrativa a kancelářské práce, průzkum trhu v souvislosti s uvedenými službami pro jiné firmy a zákazníky, rozesílání prospektů, tisk informačních tiskovin pro reklamní účely, účetní služby, poradenské komerční služby, inzertní činnost, poskytování pomoci při provozu obchodu, včetně zprostředkování obchodních a souvisejících obchodně personálních záležitostí, kontrola, vedení, vypracování statistických přehledů, poradenství v oblasti organizace a ekonomiky podnikání, poradenské služby při výběru zaměstnání, organizování výstav a veletrhů k reklamním a obchodním účelům, provádění aukcí a dražeb, pronájem kancelářských strojů a zařízení, distribuce zboží k reklamním účelům, vykonávání administrativních prací pomocí výpočetní techniky, zprostředkování nákupu a prodeje výpočetní techniky (hardware i software), kopírování nebo rozmnožování dokumentů, dokladů apod., příprava a vyhotovení daňových přiznání, pronájem reklamních ploch, půjčování fotokopírovacích strojů, revize účtů (audit), zajištění reklamy za účelem prezentace podnikatelů v oblasti vnitrostátní a mezinárodní dopravy, přepravy, zasilatelství a skladištních zařízení, pronájem prodejních automatů.

(511) 20, 24, 35

(210) O-501144

---

### Zániky ochranných známek uplynutím doby platnosti

Kapitola obsahuje údaje o ochranných známkách, které zanikly uplynutím doby platnosti podle ustanovení § 29 odst. 1 zákona č. 441/2003 Sb.

Číslo zápisu (111)	Číslo přihlášky (210)	Datum zániku (141)
110099	6426	15.07.2021
154809	24995	11.07.2021
160526	45401	09.07.2021
164976	52306	09.07.2021
164980	52315	16.07.2021
172294	62798	17.07.2021
172398	62585	08.07.2021
172435	62675	11.07.2021
172548	62664	10.07.2021
172585	62627	10.07.2021
172614	62601	09.07.2021
172709	62626	10.07.2021
172760	62553	08.07.2021
172762	62552	08.07.2021
172848	62615	10.07.2021
173263	62767	17.07.2021
173286	62800	17.07.2021
173296	62695	11.07.2021
173448	62781	17.07.2021
173745	62776	17.07.2021
205986	62786	17.07.2021
239904	169575	12.07.2021
239906	169577	12.07.2021
242742	169646	16.07.2021
242743	169660	17.07.2021
243762	169487	09.07.2021
243763	169488	09.07.2021
244497	169498	10.07.2021
244498	169505	10.07.2021
244499	169517	10.07.2021
244512	169657	17.07.2021
244517	169673	17.07.2021
245036	169543	11.07.2021
245038	169574	12.07.2021
245044	169624	13.07.2021
245696	169473	09.07.2021
245698	169477	09.07.2021
245706	169549	12.07.2021
245710	169571	12.07.2021
245713	169578	12.07.2021

Číslo zápisu (111)	Číslo přihlášky (210)	Datum zániku (141)
245716	169584	13.07.2021
245719	169599	13.07.2021
245720	169600	13.07.2021
245721	169601	13.07.2021
245722	169602	13.07.2021
245729	169658	17.07.2021
245733	169682	17.07.2021
246440	169607	13.07.2021
246441	169608	13.07.2021
246442	169668	17.07.2021
249083	169537	11.07.2021
249087	169644	16.07.2021
251317	169667	17.07.2021
252188	169629	16.07.2021
253008	169643	16.07.2021
254810	169649	16.07.2021
257110	169489	09.07.2021
257111	169490	09.07.2021
321962	487139	13.07.2021
322047	487113	12.07.2021
322051	487202	15.07.2021
322146	487165	14.07.2021
322252	487147	13.07.2021
322253	487148	13.07.2021
322254	487189	14.07.2021
322256	487192	14.07.2021
322257	487196	15.07.2021
322258	487197	15.07.2021
322490	487078	11.07.2021
322493	487193	15.07.2021
322599	487172	14.07.2021
322841	487053	08.07.2021
322842	487065	08.07.2021
322990	487093	11.07.2021
322991	487105	12.07.2021
322992	487112	12.07.2021
322994	487164	14.07.2021
322995	487173	14.07.2021
322996	487219	15.07.2021
323117	487119	12.07.2021

Číslo zápisu (111)	Číslo přihlášky (210)	Datum zániku (141)
323216	487094	11.07.2021
323217	487095	11.07.2021
323218	487097	11.07.2021
323219	487143	13.07.2021
323342	487132	13.07.2021
323343	487136	12.07.2021
323345	487142	13.07.2021
323346	487169	14.07.2021
323517	487150	13.07.2021
323521	487217	15.07.2021
323702	487131	12.07.2021
323801	487190	14.07.2021
324077	487178	14.07.2021
324156	487098	11.07.2021
324157	487099	11.07.2021
324158	487100	11.07.2021
324159	487101	11.07.2021
324280	487081	11.07.2021
324282	487083	11.07.2021
324283	487085	11.07.2021
324285	487111	12.07.2021
324289	487177	14.07.2021
324489	487054	08.07.2021
324621	487068	08.07.2021
324622	487127	12.07.2021
324623	487129	12.07.2021
324624	487146	13.07.2021
324626	487207	14.07.2021
324629	487213	15.07.2021
324885	487151	13.07.2021
324886	487152	13.07.2021
325329	487104	12.07.2021
325330	487108	12.07.2021
325331	487214	15.07.2021
326400	487163	13.07.2021
328312	487103	11.07.2021
329799	487216	15.07.2021
332313	487166	14.07.2021
336097	487106	12.07.2021

## Úpravy znění/vyobrazení ochranných známek a seznamu výrobků a služeb

Kapitola obsahuje údaje o ochranných známkách, u kterých na žádost vlastníka ochranné známky došlo v souladu s ustanovením § 27 zákona č.441/2003 Sb. k úpravě ve znění, vyobrazení nebo seznamu výrobků a služeb, pokud tato změna uvádí údaje v ochranné známce do souladu se skutečností, aniž by se tím ochranná známka zásadně změnila. Kapitola dále obsahuje údaje o ochranných známkách, jejichž zápis byl obnoven pouze pro některé z výrobků a služeb v souladu s ustanovením §29 zákona č. 441/2003 Sb.

(111) 270138

(510) (35) činnost účetních poradců, vedení účetnictví, vedení daňové evidence, zpracování mezd, vedení osobní agendy, příprava daňových přiznání, činnost organizačních a ekonomických poradců, automatizované zpracování dat, obchodní administrativa, pomoc při provozu a řízení podniku, obchodní management a podnikové poradenství, poradenství v obchodní činnosti, systematizace informací do počítačových databází,

personální poradenství, revize účtů (audit); (36) realitní činnost, správa a údržba majetku a nemovitostí, finanční analýzy a poradenství, nájem a pronájem nemovitostí; (42) zavádění informačních systémů.

(511) 35, 36, 42

---

### Změny vlastníků ochranných známek

Kapitola obsahuje údaje o ochranných známkách, které byly převedeny nebo přešly ve smyslu ustanovení § 15 odst. 1, 2 a § 16 zákona č. 441/2003 Sb. na jiného vlastníka v rozsahu všech zapsaných výrobků nebo služeb.

Číslo zápisu (111)	Dřívější vlastník (770)	Nynější vlastník (730)	S účinností od (580)
101536A	FAST ČR, a.s., Černokostecká 2111, Praha 10, 10000, CZ	SLUGGERIA a.s., Pařížská 130/26, Praha 1, Josefov, 11000, CZ	21.02.2022
161157A	FAST ČR, a.s., Černokostecká 2111, Praha 10, 10000, CZ	SLUGGERIA a.s., Pařížská 130/26, Praha 1, Josefov, 11000, CZ	21.02.2022
163784	PF Consumer Healthcare 1 LLC, Corporation Service Company, 251 Little Falls Drive, Wilmington, 19808, DE, US	GlaxoSmithKline Consumer Healthcare Holdings (US) LLC, Corporation Service Company, 251 Little Falls Drive, Wilmington, 19808, DE, US	17.02.2022
164104	PF Consumer Healthcare 1 LLC, Corporation Service Company, 251 Little Falls Drive, Wilmington, 19808, DE, US	GlaxoSmithKline Consumer Healthcare Holdings (US) LLC, Corporation Service Company, 251 Little Falls Drive, Wilmington, 19808, DE, US	17.02.2022
168438	Advance Magazine Publishers Inc., One World Trade Center, New York 10007, NY, US	ABOUT, Inc., 28 Liberty Street, New York, 10005, NY, US	16.02.2022
172885	Pivovar Litovel a.s., Palackého č. 934, Litovel, 78401, CZ	Pivovary CZ Group a.s., Komenského 3622/33a, Přerov, Přerov I-Město, 75002, CZ	21.02.2022
175713	Pivovar HOLBA, a.s., Pivovarská ul. 261, Hanušovice, okres Šumperk, 78833, CZ	Pivovary CZ Group a.s., Komenského 3622/33a, Přerov, Přerov I-Město, 75002, CZ	21.02.2022
177084	PhDr. František Dudek, CSc, Vášova 343/10, Praha 10 - Kolovraty, 10300, CZ	Dudek Jan, Vášova 343/10, Praha 10, Kolovraty, 10300, CZ	17.02.2022
177766	Stanislav Berousek, Veselá 165/16, Brno, 60200, CZ	Berousek Stanislav, Veselá 165/16, Brno, Brno-město, 60200, CZ	16.02.2022
184329	BROWN-FORMAN DISTILLERY, INC., 2921 Dixie Highway, Shively 40216, KY, US	Sazerac Brands, LLC, 10101 Linn Station Road, Suite 400, 40223 Louisville, KY, US	21.02.2022
190888	FAST ČR, a. s., Černokostecká 2111, Praha 10, 10000, CZ	SLUGGERIA a.s., Pařížská 130/26, Praha 1, Josefov, 11000, CZ	21.02.2022
196357	Kršáková Lucia MgA., U Družstva Práce 943/20, Praha 4, Braník, 14000, CZ	Hrabánková Světlana PhDr., 42, Vavřinec, 28504, CZ	17.02.2022
198349	BROWN-FORMAN CORPORATION, společnost zřízená podle zákonů státu Delaware, 850 Dixie Highway, Louisville, 40210, KY, US	Sazerac Brands, LLC, 10101 Linn Station Road, Suite 400, 40223 Louisville, KY, US	21.02.2022
204228	FAST ČR, a. s., Černokostecká 2111, Praha 10, 10000, CZ	SLUGGERIA a.s., Pařížská 130/26, Praha 1, Josefov, 11000, CZ	21.02.2022
204942	ČEMAT, s.r.o., Čs. armády 184, Bohumín, Pudlov, 73551, CZ	ČEMAT trading, spol. s r.o., Čs. armády 184, Bohumín, Pudlov, 73551, CZ	16.02.2022
205143	PF Consumer Healthcare 1 LLC, Corporation Service Company, 251 Little Falls Drive, Wilmington, 19808, DE, US	GlaxoSmithKline Consumer Healthcare Holdings (US) LLC, Corporation Service Company, 251 Little Falls Drive, Wilmington, 19808, DE, US	17.02.2022
210813	FAST ČR, a. s., Černokostecká 2111, Praha 10, 10000, CZ	SLUGGERIA a.s., Pařížská 130/26, Praha 1, Josefov, 11000, CZ	21.02.2022
220625	PF Consumer Healthcare 1 LLC, Corporation Service Company, 251 Little Falls Drive, Wilmington, 19808, DE, US	GlaxoSmithKline Consumer Healthcare Holdings (US) LLC, Corporation Service Company, 251 Little Falls Drive, Wilmington, 19808, DE, US	17.02.2022
228947	FAST ČR, a. s., Černokostecká 2111, Praha 10, 10000, CZ	SLUGGERIA a.s., Pařížská 130/26, Praha 1, Josefov, 11000, CZ	21.02.2022
228948	FAST ČR, a. s., Černokostecká 2111, Praha 10, 10000, CZ	SLUGGERIA a.s., Pařížská 130/26, Praha 1, Josefov, 11000, CZ	21.02.2022
228949	FAST ČR, a. s., Černokostecká 2111, Praha 10, 10000, CZ	SLUGGERIA a.s., Pařížská 130/26, Praha 1, Josefov, 11000, CZ	21.02.2022
229921	PF Consumer Healthcare 1 LLC, Corporation Service Company, 251 Little Falls Drive, Wilmington, 19808, DE, US	GlaxoSmithKline Consumer Healthcare Holdings (US) LLC, Corporation Service Company, 251 Little Falls Drive, Wilmington, 19808, DE, US	17.02.2022
240953	PF Consumer Healthcare 1 LLC, Corporation Service Company, 251 Little Falls Drive, Wilmington, 19808, DE, US	GlaxoSmithKline Consumer Healthcare Holdings (US) LLC, Corporation Service Company, 251 Little Falls Drive, Wilmington, 19808, DE, US	17.02.2022
242258	FAST ČR, a. s., Černokostecká 2111, Praha 10, 10000, CZ	SLUGGERIA a.s., Pařížská 130/26, Praha 1, Josefov, 11000, CZ	21.02.2022
244238	Erste Leasing, a.s., Horní náměstí 264/18, Znojmo, 66902, CZ	Leasing České spořitelny, a.s., Budějovická 1912/64b, Praha 4, Krč, 14000, CZ	17.02.2022
244239	Erste Leasing, a.s., Horní náměstí 264/18, Znojmo, 66902, CZ	Leasing České spořitelny, a.s., Budějovická 1912/64b, Praha 4, Krč, 14000, CZ	17.02.2022
244566	CHILLI PEPPER a.s., Bucharova 1314/8, Praha 5, Stodůlky, 15800, CZ	GELP s.r.o., Revoluční 1082/8, Praha 1, Nové Město, 11000, CZ	17.02.2022
246376	Erste Leasing, a.s., Horní náměstí 264/18, Znojmo, 66902, CZ	Leasing České spořitelny, a.s., Budějovická 1912/64b, Praha 4, Krč, 14000, CZ	17.02.2022
248786	Beton Brož s.r.o., Dědina 484, Otnice, 68354, CZ	DITON s.r.o., 207, Střítež, 58811, CZ	16.02.2022

Číslo zápisu (111)	Dřívější vlastník (770)	Nynější vlastník (730)	S účinností od (580)
253986	KEIHIN CORPORATION, 26-2, Nishishinjuku 1-chome, Shinjuku-ku, Tokyo, JP	Hitachi Astemo, Ltd., 2520, Takaba, Hitachinaka-shi, Ibaraki, JP	16.02.2022
253987	KEIHIN CORPORATION, 26-2, Nishishinjuku 1-chome, Shinjuku-ku, Tokyo, JP	Hitachi Astemo, Ltd., 2520, Takaba, Hitachinaka-shi, Ibaraki, JP	16.02.2022
253988	KEIHIN CORPORATION, 26-2, Nishishinjuku 1-chome, Shinjuku-ku, Tokyo, JP	Hitachi Astemo, Ltd., 2520, Takaba, Hitachinaka-shi, Ibaraki, JP	16.02.2022
253989	KEIHIN CORPORATION, 26-2, Nishishinjuku 1-chome, Shinjuku-ku, Tokyo, JP	Hitachi Astemo, Ltd., 2520, Takaba, Hitachinaka-shi, Ibaraki, JP	16.02.2022
253992	FAST ČR, a.s., Čermokostecká 2111, Praha 10, 10000, CZ	SLUGGERIA a.s., Pařížská 130/26, Praha 1, Josefov, 11000, CZ	21.02.2022
253993	FAST ČR, a.s., Čermokostecká 2111, Praha 10, 10000, CZ	SLUGGERIA a.s., Pařížská 130/26, Praha 1, Josefov, 11000, CZ	21.02.2022
256045	FAST ČR, a.s., Čermokostecká 2111, Praha 10, 10000, CZ	SLUGGERIA a.s., Pařížská 130/26, Praha 1, Josefov, 11000, CZ	21.02.2022
256046	FAST ČR, a.s., Čermokostecká 2111, Praha 10, 10000, CZ	SLUGGERIA a.s., Pařížská 130/26, Praha 1, Josefov, 11000, CZ	21.02.2022
257438	EDUCATIO MAHLER, s.r.o. Ing. Zdeněk Mahler, Řičanova 5, Praha 6, 16900, CZ	Mahler Zdeněk Ing., Ve Střešovičkách 2486/70, Praha 6, Břevnov, 16900, CZ	16.02.2022
258140	TYMBARK - MWS Sp. z o.o. Sp. k., Tymbark 156, 34-650 Tymbark, PL	Grupa Maspex Sp. z o.o. Sp. k., Legionów 37, 34-100 Wadowice, PL	16.02.2022
258886	PF Consumer Healthcare 1 LLC, Corporation Service Company, 251 Little Falls Drive, Wilmington, 19808, DE, US	GlaxoSmithKline Consumer Healthcare Holdings (US) LLC, Corporation Service Company, 251 Little Falls Drive, Wilmington, 19808, DE, US	17.02.2022
261648	FAST ČR, a.s., Čermokostecká 2111, Praha 10, 10000, CZ	SLUGGERIA a.s., Pařížská 130/26, Praha 1, Josefov, 11000, CZ	21.02.2022
261649	FAST ČR, a.s., Čermokostecká 2111, Praha 10, 10000, CZ	SLUGGERIA a.s., Pařížská 130/26, Praha 1, Josefov, 11000, CZ	21.02.2022
262005	Konstantinová Helena, Nerudova 6, Praha 1, 11800, CZ	Kaiserštejnský palác s.r.o., Jungmannova 750/34, Praha 1, Nové Město, 11000, CZ	17.02.2022
262877	ŠKOLA ONLINE a.s., Karlovo náměstí 17, Praha 2, 12000, CZ	BAKALÁŘI software s.r.o., Čs. armády 2, Příbram, Příbram IV, 26101, CZ	17.02.2022
262878	ŠKOLA ONLINE a.s., Karlovo náměstí 17, Praha 2, 12000, CZ	BAKALÁŘI software s.r.o., Čs. armády 2, Příbram, Příbram IV, 26101, CZ	17.02.2022
264736	ZVU POTEZ a.s., Pražská třída 322/4, Hradec Králové, 50004, CZ	SAFICHEM INVEST, a.s., Vídeňská 104, Vestec, 25250, CZ	16.02.2022
266129	ZVU POTEZ a.s., Pražská třída 322/4, Hradec Králové, 50004, CZ	SAFICHEM INVEST, a.s., Vídeňská 104, Vestec, 25250, CZ	16.02.2022
266614	Erste Leasing, a.s., Horní náměstí 264/18, Znojmo, 66902, CZ	Leasing České spořitelny, a.s., Budějovická 1912/64b, Praha 4, Krč, 14000, CZ	17.02.2022
269807	Slezák Petr Ing., Chudenická 1059/30, Praha 10, Hostivař, 10200, CZ	Petrolhead Media s.r.o., U Viktorky 226/8, Praha 10, Dubeč, 10700, CZ	22.02.2022
271634	Slezák Petr Ing., Chudenická 1059/30, Praha 10, Hostivař, 10200, CZ	Petrolhead Media s.r.o., U Viktorky 226/8, Praha 10, Dubeč, 10700, CZ	22.02.2022
282268	FAST ČR, a.s., Čermokostecká 2111, Praha 10, 10000, CZ	SLUGGERIA a.s., Pařížská 130/26, Praha 1, Josefov, 11000, CZ	21.02.2022
292327	Hrbáč Richard Mgr., Libáňská 2335, Praha 9, 19000, CZ	HFI GROUP a.s., Okružní 781, Nehvizdy, 25081, CZ	16.02.2022
292779	FAST ČR, a.s., Čermokostecká 2111, Praha 10, 10000, CZ	SLUGGERIA a.s., Pařížská 130/26, Praha 1, Josefov, 11000, CZ	21.02.2022
295907	FAST ČR, a.s., Čermokostecká 2111, Praha 10, 10000, CZ	SLUGGERIA a.s., Pařížská 130/26, Praha 1, Josefov, 11000, CZ	21.02.2022
297754	ŠKOLA ONLINE a.s., Karlovo náměstí 17, Praha 2, 12000, CZ	BAKALÁŘI software s.r.o., Čs. armády 2, Příbram, Příbram IV, 26101, CZ	17.02.2022
297755	ŠKOLA ONLINE a.s., Karlovo náměstí 288/17, Praha 2, Nové Město, 12000, CZ	BAKALÁŘI software s.r.o., Čs. armády 2, Příbram, Příbram IV, 26101, CZ	17.02.2022
299831	PF Consumer Healthcare 1 LLC, Corporation Service Company, 251 Little Falls Drive, Wilmington, 19808, DE, US	GlaxoSmithKline Consumer Healthcare Holdings (US) LLC, Corporation Service Company, 251 Little Falls Drive, Wilmington, 19808, DE, US	17.02.2022
301514	INTELEK spol. s r.o., Ericha Roučky 1291/4, Brno, Černovice, 62700, CZ	INTELEK.CZ s.r.o., Olivova 2096/4, Praha 1, Nové Město, 11000, CZ	17.02.2022
302102	FAST ČR, a.s., Čermokostecká 2111, Praha 10, 11000, CZ	SLUGGERIA a.s., Pařížská 130/26, Praha 1, Josefov, 11000, CZ	21.02.2022
306012	BAUSCH HEALTH IRELAND LIMITED, 3013 Lake Drive, Citywest Business Campus, Dublin 24, IE	Bausch + Lomb Ireland Limited, 3013 Lake Drive, Citywest Business Campus, Dublin 24, IE	16.02.2022
306013	BAUSCH HEALTH IRELAND LIMITED, 3013 Lake Drive, Citywest Business Campus, Dublin 24, IE	Bausch + Lomb Ireland Limited, 3013 Lake Drive, Citywest Business Campus, Dublin 24, IE	16.02.2022
307019	PF Consumer Healthcare 1 LLC, Corporation Service Company, 251 Little Falls Drive, Wilmington, 19808, DE, US	GlaxoSmithKline Consumer Healthcare Holdings (US) LLC, Corporation Service Company, 251 Little Falls Drive, Wilmington, 19808, DE, US	17.02.2022
309268	Lexová Lenka, Pařížská 1075/5, Praha 1, 11000, CZ	Van Der Kolk Antonius Cornelis, Pařížská 1075/5, Praha 1, Staré Město, 11000, CZ	21.02.2022

Číslo zápisu (111)	Dřívější vlastník (770)	Nynější vlastník (730)	S účinností od (580)
310441	FAST ČR a.s., Černokostecká 2111, Praha 10, 10000, CZ	SLUGGERIA a.s., Pařížská 130/26, Praha 1, Josefov, 11000, CZ	21.02.2022
314393	FAST ČR, a.s., Černokostecká 2111, Praha 10, 10000, CZ	SLUGGERIA a.s., Pařížská 130/26, Praha 1, Josefov, 11000, CZ	21.02.2022
314570	FAST ČR, a.s., Černokostecká 2111, Praha 10, 11000, CZ	SLUGGERIA a.s., Pařížská 130/26, Praha 1, Josefov, 11000, CZ	21.02.2022
315190	FAST ČR, a.s., Černokostecká 2111, Praha 10, 11000, CZ	SLUGGERIA a.s., Pařížská 130/26, Praha 1, Josefov, 11000, CZ	21.02.2022
315191	FAST ČR, a.s., Černokostecká 2111, Praha 10, 11000, CZ	SLUGGERIA a.s., Pařížská 130/26, Praha 1, Josefov, 11000, CZ	21.02.2022
315519	Bausch Health Ireland Limited, 3013 Lake Drive, Citywest Business Campus, Dublin 24, IE	Bausch + Lomb Ireland Limited, 3013 Lake Drive, Citywest Business Campus, Dublin 24, IE	16.02.2022
318408	FAST ČR, a.s., Černokostecká 2111, Praha 10, 10000, CZ	SLUGGERIA a.s., Pařížská 130/26, Praha 1, Josefov, 11000, CZ	21.02.2022
322248	Bausch Health Ireland Limited, 3013 Lake Drive, Citywest Business Campus, Dublin 24, IE	Bausch + Lomb Ireland Limited, 3013 Lake Drive, Citywest Business Campus, Dublin 24, IE	16.02.2022
324060	FAST ČR, a.s., Černokostecká 2111, Praha 10, 10000, CZ	SLUGGERIA a.s., Pařížská 130/26, Praha 1, Josefov, 11000, CZ	21.02.2022
326244	eVito medical a.s., Londýnská 674/55, Praha 2, Vinohrady, 12000, CZ	EUC holding a.s., Evropská 859/115, Praha 6, Vokovice, 16000, CZ	17.02.2022
326747	BARTIDA s.r.o., Zborovská 54, Praha 5, 15000, CZ	STOCK Plzeň-Božkov s.r.o., Palírenská 641/2, Plzeň, Božkov, 32600, CZ	16.02.2022
326938	BÍLEK - AVELOPA, s.r.o., Široká 1, Ivančice, 66491, CZ	Bílek Pavel, Dlouhá 35/2, Ivančice, Letkovice, 66491, CZ	16.02.2022
327286	FAST ČR, a.s., Černokostecká 2111, Praha 10, 10000, CZ	SLUGGERIA a.s., Pařížská 130/26, Praha 1, Josefov, 11000, CZ	21.02.2022
327534	FAST ČR, a.s., Černokostecká 2111, Praha 10, 10000, CZ	SLUGGERIA a.s., Pařížská 130/26, Praha 1, Josefov, 11000, CZ	21.02.2022
328546	FAST ČR, a.s., Černokostecká 2111, Praha 10, 10000, CZ	SLUGGERIA a.s., Pařížská 130/26, Praha 1, Josefov, 11000, CZ	21.02.2022
329731	eVito medical a.s., Londýnská 674/55, Praha 2, Vinohrady, 12000, CZ	EUC holding a.s., Evropská 859/115, Praha 6, Vokovice, 16000, CZ	17.02.2022
331013	FAST ČR, a.s., Černokostecká 2111, Praha 10, 10000, CZ	SLUGGERIA a.s., Pařížská 130/26, Praha 1, Josefov, 11000, CZ	21.02.2022
332230	FAST ČR, a.s., Černokostecká 2111, Praha 10, 10000, CZ	SLUGGERIA a.s., Pařížská 130/26, Praha 1, Josefov, 11000, CZ	21.02.2022
332315	BARTIDA s.r.o., Zborovská 54, Praha 5, 15000, CZ	STOCK Plzeň-Božkov s.r.o., Palírenská 641/2, Plzeň, Božkov, 32600, CZ	16.02.2022
333772	eVito medical a.s., Londýnská 674/55, Praha 2, Vinohrady, 12000, CZ	EUC holding a.s., Evropská 859/115, Praha 6, Vokovice, 16000, CZ	17.02.2022
333921	FAST ČR, a.s., Černokostecká 2111, Praha 10, 10000, CZ	SLUGGERIA a.s., Pařížská 130/26, Praha 1, Josefov, 11000, CZ	21.02.2022
335736	INTELEK spol. s r.o., Ericha Roučky 1291/4, Brno, Černovice, 62700, CZ	INTELEK.CZ s.r.o., Olivova 2096/4, Praha 1, Nové Město, 11000, CZ	17.02.2022
336131	Lexová Lenka, Pařížská 1075/5, Praha 1, 11000, CZ	Van Der Kolk Antonius Cornelis, Pařížská 1075/5, Praha 1, Staré Město, 11000, CZ	21.02.2022
336393	BÍLEK - AVELOPA, s.r.o., Široká 1, Ivančice, 66491, CZ	Bílek Pavel, Dlouhá 35/2, Ivančice, Letkovice, 66491, CZ	16.02.2022
338525	FAST ČR, a.s., Černokostecká 2111, Praha 10, 11000, CZ	SLUGGERIA a.s., Pařížská 130/26, Praha 1, Josefov, 11000, CZ	21.02.2022
338635	FAST ČR, a.s., Černokostecká 2111, Praha 10, 10000, CZ	SLUGGERIA a.s., Pařížská 130/26, Praha 1, Josefov, 11000, CZ	21.02.2022
339425	BAUSCH HEALTH IRELAND LIMITED, 3013 Lake Drive, Citywest Business Campus, Dublin 24, IE	Bausch + Lomb Ireland Limited, 3013 Lake Drive, Citywest Business Campus, Dublin 24, IE	16.02.2022
340147	Hrbáč Richard Mgr., Libáňská 2335/4, Praha 9, 10300, CZ	HFI GROUP a.s., Okružní 781, Nehvizdy, 25081, CZ	16.02.2022
340148	Hrbáč Richard Mgr., Libáňská 2335/4, Praha 9, 10300, CZ	HFI GROUP a.s., Okružní 781, Nehvizdy, 25081, CZ	16.02.2022
343455	Hrbáč Richard Mgr., Libáňská 2335/4, Praha 9, 10300, CZ	HFI GROUP a.s., Okružní 781, Nehvizdy, 25081, CZ	16.02.2022
344411	FAST ČR, a.s., Černokostecká 2111, Praha 10, 10000, CZ	SLUGGERIA a.s., Pařížská 130/26, Praha 1, Josefov, 11000, CZ	21.02.2022
344412	FAST ČR, a.s., Černokostecká 2111, Praha 10, 10000, CZ	SLUGGERIA a.s., Pařížská 130/26, Praha 1, Josefov, 11000, CZ	21.02.2022
347557	ZVU POTEZ a.s., Pražská třída 322/4, Hradec Králové, Kukleny, 50004, CZ	SAFICHEM INVEST, a.s., Videňská 104, Vestec, 25250, CZ	16.02.2022
348069	PF Consumer Healthcare 1 LLC, Corporation Service Company, 251 Little Falls Drive, Wilmington, 19808, DE, US	GlaxoSmithKline Consumer Healthcare Holdings (US) LLC, Corporation Service Company, 251 Little Falls Drive, Wilmington, 19808, DE, US	17.02.2022
348317	FAST ČR, a.s., Černokostecká 2111, Praha 10, 10000, CZ	SLUGGERIA a.s., Pařížská 130/26, Praha 1, Josefov, 11000, CZ	21.02.2022
348335	FAST ČR, a.s., Černokostecká 2111, Praha 10, 10000, CZ	SLUGGERIA a.s., Pařížská 130/26, Praha 1, Josefov, 11000, CZ	21.02.2022
348481	ŠKOLA ONLINE a.s., Karlovo náměstí 17, Praha 2, 12000, CZ	BAKALÁŘI software s.r.o., Čs. armády 2, Příbram, Příbram IV, 26101, CZ	17.02.2022
351483	ZVU POTEZ a.s., Pražská třída 322/4, Hradec Králové, Kukleny, 50004, CZ	SAFICHEM INVEST, a.s., Videňská 104, Vestec, 25250, CZ	16.02.2022
351856	Erste Leasing, a.s., Horní náměstí 264/18, Znojmo, 66902, CZ	Leasing České spořitelny, a.s., Budějovická 1912/64b, Praha 4, Krč, 14000, CZ	17.02.2022
351857	Erste Leasing, a.s., Horní náměstí 264/18, Znojmo, 66902, CZ	Leasing České spořitelny, a.s., Budějovická 1912/64b, Praha 4, Krč, 14000, CZ	17.02.2022
352142	FAST ČR, a.s., Černokostecká 2111, Praha 10, 10000, CZ	SLUGGERIA a.s., Pařížská 130/26, Praha 1, Josefov, 11000, CZ	21.02.2022



Číslo zápisu (111)	Dřívější vlastník (770)	Nynější vlastník (730)	S účinností od (580)
352143	FAST ČR, a.s., Černokostecká 2111, Praha 10, 10000, CZ	SLUGGERIA a.s., Pařížská 130/26, Praha 1, Josefov, 11000, CZ	21.02.2022
353023	NAVIGA 4, s.r.o., Pobřežní 249/46, Praha 8 - Karlín, 18800, CZ	ART4LEG s.r.o., U Pekařky 484/1a, Praha 8, Libeň, 18000, CZ	21.02.2022
358202	Lexová Lenka, Pařížská 1075/5, Praha 1, 11000, CZ	Van Der Kolk Antonius Cornelis, Pařížská 1075/5, Praha 1, Staré Město, 11000, CZ	21.02.2022
358350	ZVU POTEZ a.s., Pražská třída 322/4, Hradec Králové, Kukleny, 50004, CZ	SAFICHEM INVEST, a.s., Videňská 104, Vestec, 25250, CZ	16.02.2022
360863	FAST ČR, a.s., Černokostecká 2111, Praha 10, 10000, CZ	SLUGGERIA a.s., Pařížská 130/26, Praha 1, Josefov, 11000, CZ	21.02.2022
360864	FAST ČR, a.s., Černokostecká 2111, Praha 10, 10000, CZ	SLUGGERIA a.s., Pařížská 130/26, Praha 1, Josefov, 11000, CZ	21.02.2022
360865	FAST ČR, a.s., Černokostecká 2111, Praha 10, 10000, CZ	SLUGGERIA a.s., Pařížská 130/26, Praha 1, Josefov, 11000, CZ	21.02.2022
360866	FAST ČR, a.s., Černokostecká 2111, Praha 10, 10000, CZ	SLUGGERIA a.s., Pařížská 130/26, Praha 1, Josefov, 11000, CZ	21.02.2022
360867	FAST ČR, a.s., Černokostecká 2111, Praha 10, 10000, CZ	SLUGGERIA a.s., Pařížská 130/26, Praha 1, Josefov, 11000, CZ	21.02.2022
360868	FAST ČR, a.s., Černokostecká 2111, Praha 10, 10000, CZ	SLUGGERIA a.s., Pařížská 130/26, Praha 1, Josefov, 11000, CZ	21.02.2022
360869	FAST ČR, a.s., Černokostecká 2111, Praha 10, 10000, CZ	SLUGGERIA a.s., Pařížská 130/26, Praha 1, Josefov, 11000, CZ	21.02.2022
360870	FAST ČR, a.s., Černokostecká 2111, Praha 10, 10000, CZ	SLUGGERIA a.s., Pařížská 130/26, Praha 1, Josefov, 11000, CZ	21.02.2022
360983	FAST ČR, a.s., Černokostecká 2111, Praha 10, 10000, CZ	SLUGGERIA a.s., Pařížská 130/26, Praha 1, Josefov, 11000, CZ	21.02.2022
360984	FAST ČR, a.s., Černokostecká 2111, Praha 10, 10000, CZ	SLUGGERIA a.s., Pařížská 130/26, Praha 1, Josefov, 11000, CZ	21.02.2022
361018	FAST ČR, a.s., Černokostecká 2111, Praha 10, 10000, CZ	SLUGGERIA a.s., Pařížská 130/26, Praha 1, Josefov, 11000, CZ	21.02.2022
361019	FAST ČR, a.s., Černokostecká 2111, Praha 10, 10000, CZ	SLUGGERIA a.s., Pařížská 130/26, Praha 1, Josefov, 11000, CZ	21.02.2022
361025	FAST ČR, a.s., Černokostecká 2111, Praha 10, 10000, CZ	SLUGGERIA a.s., Pařížská 130/26, Praha 1, Josefov, 11000, CZ	21.02.2022
362649	ZVU POTEZ a.s., Pražská třída 322/4, Hradec Králové, Kukleny, 50004, CZ	SAFICHEM INVEST, a.s., Videňská 104, Vestec, 25250, CZ	16.02.2022
365852	BAUSCH HEALTH IRELAND LIMITED, 3013 Lake Drive, Citywest Business Campus, Dublin 24, IE	Bausch + Lomb Ireland Limited, 3013 Lake Drive, Citywest Business Campus, Dublin 24, IE	16.02.2022
368437	Konstantinová Helena, Nerudova 6, Praha 1, 11800, CZ Davidová Marie, Nerudova 6, Praha 1, 11800, CZ	Kaiserštejnský palác s.r.o., Jungmannova 750/34, Praha 1, Nové Město, 11000, CZ	17.02.2022
373051	FAST ČR, a.s., Černokostecká 2111, Praha 10, 10000, CZ	SLUGGERIA a.s., Pařížská 130/26, Praha 1, Josefov, 11000, CZ	21.02.2022
374465	Hrbáč Richard Mgr., Libáňská 2335, Praha 9, 19300, CZ	HFI GROUP a.s., Okružní 781, Nehvizdy, 25081, CZ	16.02.2022
376607	Kršáková Lucia Mg.A., U družstva Práce 943/20, Praha 4, Braník, 14000, CZ	Hrabánková Světlana PhDr., 42, Vavřinec, 28504, CZ	17.02.2022
376608	Kršáková Lucia Mg.A., U družstva Práce 943/20, Praha 4, Braník, 14000, CZ	Hrabánková Světlana PhDr., 42, Vavřinec, 28504, CZ	17.02.2022
384144	Asociace český Gymnathlon, z.s., U Pergamenky 1511/3, Praha 7, Holešovice, 17000, CZ	SportAnalytik s.r.o., Psohlavců 1756/26d, Praha 4, Braník, 14700, CZ	21.02.2022
384208	Hrbáč Richard Mgr., Libáňská 2335/4, Praha 9, Horní Počernice, 19300, CZ	HFI GROUP a.s., Okružní 781, Nehvizdy, 25081, CZ	16.02.2022
386693	FAST ČR, a.s., Černokostecká 2111/131, Praha 10, Strašnice, 10000, CZ	SLUGGERIA a.s., Pařížská 130/26, Praha 1, Josefov, 11000, CZ	21.02.2022
387601	Uher Přemysl, Komárnov 1306/1A, Lanžhot, 69151, CZ Vlček Michal, Pri Majeri 646/27, Lozorno, SK	Soutok Moravy a Dyje z. s., Komárnov 1306/1a, Lanžhot, 69151, CZ	16.02.2022
387849	Hrbáč Richard Mgr., Libáňská 2335/4, Praha 9, Horní Počernice, 19300, CZ	HFI GROUP a.s., Okružní 781, Nehvizdy, 25081, CZ	16.02.2022

### Změny vlastníků ochranných známek pro část výrobků nebo služeb a rozdělené zapsané OZ

Kapitola obsahuje údaje o ochranných známkách, které byly převedeny nebo přešly ve smyslu ustanovení § 15 odst. 1, 2 a § 16 zákona č. 441/2003 Sb. na jiného vlastníka pro některé zapsané výrobky nebo služby, případně které byly rozděleny po zápisu. Kapitola dále obsahuje údaje o rozdělených ochranných známkách ve smyslu § 27 odst. 5 a 7 zákona č. 441/2003 Sb.

(111) 206384

(730) Orkla Foods Česko a Slovensko a.s., Mělnická 133, Byšice, 27732, CZ

(510) (29) ovoce a zelenina konzervovaná, sušená a zavařená; (30) káva, rýže, kávové náhražky, omáčky k ochucení, koření; (31) obilniny a semena neobsažená v jiných třídách-luštěniny.

byla ke dni 17.02.2022 převedena na:

(111) 206384

(730) Orkla Foods Česko a Slovensko a.s., Mělnická 133, Byšice, 27732, CZ

(510) (29) ovoce a zelenina konzervovaná, sušená a zavařená; (30) rýže, omáčky k ochucení, koření

; (31) obilniny a semena neobsažená v jiných třídách-luštěniny.

a

(111) 206384A

(730) Café Boutique s.r.o., Pernerova 652/55, Praha 8, Karlín, 18600, CZ

(510) (30) káva, kávové náhražky

---

### Změny v údajích o vlastnících ochranných známek

Kapitola obsahuje ochranné známky, u kterých byla v rejstříku ochranných známek vyznačena změna v údajích o vlastnících ve smyslu ustanovení § 27 odst. 2 a 7 zákona č. 441/2003 Sb.

Číslo zápisu (111)	Vlastník (730)	S účinností od (580)
101536A	FAST ČR, a.s., U Sanitasu 1621, Říčany, 25101, CZ	21.02.2022
155069	Lučební závody a.s. Kolín, Pražská 54, Kolín, Kolín II, 28002, CZ	21.02.2022
155070	Lučební závody a.s. Kolín, Pražská 54, Kolín, Kolín II, 28002, CZ	21.02.2022
155071	Lučební závody a.s. Kolín, Pražská 54, Kolín, Kolín II, 28002, CZ	21.02.2022
161157A	FAST ČR, a.s., U Sanitasu 1621, Říčany, 25101, CZ	21.02.2022
165141	SUMITOMO CHEMICAL CO., LTD., 2-7-1, Nihonbashi, Chuo-ku, Tokyo 103-6020, JP	16.02.2022
168438	Dotdash Media Inc., 28 Liberty Street, New York, 10005, NY, US	16.02.2022
173911	Nakladatelství Naše rodina s.r.o., Nad Vinným potokem 1148/4, Praha 10, Vršovice, 10100, CZ	17.02.2022
175823	Mars Czech s.r.o., Michelská 1552/58, Praha 4, Michle, 14100, CZ	21.02.2022
176971	Vita International Limited, Oldham Road, Middleton, Manchester, M24 2DB, GB	21.02.2022
177679	VITAR, s.r.o., třída Tomáše Bati 385, Zlín, Louky, 76302, CZ	22.02.2022
177880	SUMITOMO CHEMICAL CO., LTD., 2-7-1, Nihonbashi, Chuo-ku, Tokyo 103-6020, JP	16.02.2022
179070	Vita International Limited, Oldham Road, Middleton, Manchester, M24 2DB, GB	21.02.2022
188124	Svaz českých a moravských spotřebních družstev, U Rajske zahrady 1912/3, Praha 3, Žižkov, 13000, CZ	16.02.2022
190888	FAST ČR, a.s., U Sanitasu 1621, Říčany, 25101, CZ	21.02.2022
194066	SMP CZ, a.s., Vyskočilova 1566, Praha 4, Michle, 14000, CZ	16.02.2022
204228	FAST ČR, a.s., U Sanitasu 1621, Říčany, 25101, CZ	21.02.2022
210813	FAST ČR, a.s., U Sanitasu 1621, Říčany, 25101, CZ	21.02.2022
228947	FAST ČR, a.s., U Sanitasu 1621, Říčany, 25101, CZ	21.02.2022
228948	FAST ČR, a.s., U Sanitasu 1621, Říčany, 25101, CZ	21.02.2022
228949	FAST ČR, a.s., U Sanitasu 1621, Říčany, 25101, CZ	21.02.2022
242258	FAST ČR, a.s., U Sanitasu 1621, Říčany, 25101, CZ	21.02.2022
249532	Pekárna Komendír, s.r.o., č. p. 529, Doubrava, 73533, CZ	17.02.2022
250270	JARNETTE RÉCLAME spol. s r.o., Polská 1673/13, Praha 2, Vinohrady, 12000, CZ	16.02.2022
250464	VITAR, s.r.o., třída Tomáše Bati 385, Zlín, Louky, 76302, CZ	22.02.2022
250880	TENESCO s.r.o., Mělnická 114/80, Libiš, 27711, CZ	16.02.2022
250881	TENESCO s.r.o., Mělnická 114/80, Libiš, 27711, CZ	16.02.2022
253114	Nova Tech Cz s.r.o., Příkop 843/4, Brno, Zábřovice, 60200, CZ	16.02.2022
253184	VitaHarmony, s.r.o., Vyhlička 809/39, Brno, Lesná, 63800, CZ	16.02.2022
253185	VitaHarmony, s.r.o., Vyhlička 809/39, Brno, Lesná, 63800, CZ	16.02.2022
253308	VitaHarmony, s.r.o., Vyhlička 809/39, Brno, Lesná, 63800, CZ	16.02.2022
253992	FAST ČR, a.s., U Sanitasu 1621, Říčany, 25101, CZ	21.02.2022
253993	FAST ČR, a.s., U Sanitasu 1621, Říčany, 25101, CZ	21.02.2022
254265	VITAR, s.r.o., třída Tomáše Bati 385, Zlín, Louky, 76302, CZ	22.02.2022
255365	Hrbek Václav Bc., K Nemocnici 179, Tehovec, 25162, CZ	22.02.2022
256045	FAST ČR, a.s., U Sanitasu 1621, Říčany, 25101, CZ	21.02.2022
256046	FAST ČR, a.s., U Sanitasu 1621, Říčany, 25101, CZ	21.02.2022
257162	Pubec Pavel Ing., Babyková 206, Letkov, 32600, CZ	16.02.2022
257600	SMP CZ, a.s., Vyskočilova 1566, Praha 4, Michle, 14000, CZ	16.02.2022
258055	Zweckverband Öffentlicher Personennahverkehr Vogtland Körperschaft des öffentlichen Rechts, Göltzschtalstraße 16, Auerbach, DE	17.02.2022
258140	Grupa Maspex Sp. z o.o., Legionów 37, 34-100 Wadowice, PL	16.02.2022
258140	TYMBARK - MWS Sp. z o.o. Sp. k., Tymbark 156, 34-650 Tymbark, PL	16.02.2022
258963	AD SECURITY s.r.o., K Červenému vrchu 845/2b, Praha 6, Vokovice, 16000, CZ	16.02.2022
261648	FAST ČR, a.s., U Sanitasu 1621, Říčany, 25101, CZ	21.02.2022
261649	FAST ČR, a.s., U Sanitasu 1621, Říčany, 25101, CZ	21.02.2022
282268	FAST ČR, a.s., U Sanitasu 1621, Říčany, 25101, CZ	21.02.2022
292779	FAST ČR, a.s., U Sanitasu 1621, Říčany, 25101, CZ	21.02.2022

Číslo zápisu (111)	Vlastník (730)	S účinností od (580)
295907	FAST ČR, a.s., U Sanitasu 1621, Říčany, 25101, CZ	21.02.2022
302102	FAST ČR, a.s., U Sanitasu 1621, Říčany, 25101, CZ	21.02.2022
310441	FAST ČR, a.s., U Sanitasu 1621, Říčany, 25101, CZ	21.02.2022
314393	FAST ČR, a.s., U Sanitasu 1621, Říčany, 25101, CZ	21.02.2022
314570	FAST ČR, a.s., U Sanitasu 1621, Říčany, 25101, CZ	21.02.2022
315190	FAST ČR, a.s., U Sanitasu 1621, Říčany, 25101, CZ	21.02.2022
315191	FAST ČR, a.s., U Sanitasu 1621, Říčany, 25101, CZ	21.02.2022
318408	FAST ČR, a.s., U Sanitasu 1621, Říčany, 25101, CZ	21.02.2022
324060	FAST ČR, a.s., U Sanitasu 1621, Říčany, 25101, CZ	21.02.2022
326085	Footballmania, a.s., Komunardů 1039/39, Praha 7, Holešovice, 17000, CZ	17.02.2022
326086	Footballmania, a.s., Komunardů 1039/39, Praha 7, Holešovice, 17000, CZ	17.02.2022
327286	FAST ČR, a.s., U Sanitasu 1621, Říčany, 25101, CZ	21.02.2022
327317	Agrospoj s.r.o., Letohradská 754/48, Praha 7, Holešovice, 17000, CZ	18.02.2022
327534	FAST ČR, a.s., U Sanitasu 1621, Říčany, 25101, CZ	21.02.2022
327589	LABETA, a.s., č. p. 81, Dřenic, 53701, CZ	22.02.2022
327930	Institut Vaší Příhody, spolek, Komenského 201, Vodňany, Vodňany I, 38901, CZ	16.02.2022
328003	GAMYS s.r.o., Nádražní 613/38, Ostrava, Moravská Ostrava, 70200, CZ	16.02.2022
328003	ICE invest spol. s r.o., V Újezdech 590/8, Brno, Medlánky, 62100, CZ	16.02.2022
328529	Svaz českých a moravských spotřebních družstev, U Rajské zahrady 1912/3, Praha 3, Žižkov, 13000, CZ	16.02.2022
328530	Svaz českých a moravských spotřebních družstev, U Rajské zahrady 1912/3, Praha 3, Žižkov, 13000, CZ	16.02.2022
328546	FAST ČR, a.s., U Sanitasu 1621, Říčany, 25101, CZ	21.02.2022
328709	Asociace osobního prodeje, Klimentská 1216/46, Praha 1, Nové Město, 11000, CZ	18.02.2022
329263	Letiště Praha, a. s., K letišti 1019/6, Praha 6, Ruzyně, 16100, CZ	21.02.2022
329713	VITAR, s.r.o., třída Tomáše Bati 385, Zlín, Louky, 76302, CZ	22.02.2022
329714	VITAR, s.r.o., třída Tomáše Bati 385, Zlín, Louky, 76302, CZ	22.02.2022
329715	VITAR, s.r.o., třída Tomáše Bati 385, Zlín, Louky, 76302, CZ	22.02.2022
329735	Europe Easy Energy a.s., Na poříčí 1046/24, Praha 1, Nové Město, 11000, CZ	22.02.2022
329736	Europe Easy Energy a.s., Na poříčí 1046/24, Praha 1, Nové Město, 11000, CZ	22.02.2022
329790	Řízková Horáková Darina, Křejského 1507/31, Praha 4, Chodov, 14900, CZ	16.02.2022
329994	Slovák Pro Interier, s.r.o., Brněnská 196, Tišnov, 66601, CZ	22.02.2022
330440	Šamánková Barbora, Žižkova 447, Příbram, Příbram II, 26101, CZ	21.02.2022
330745	Eichlerová Jitka, U Dráhy 320, Chýně, 25303, CZ	21.02.2022
331013	FAST ČR, a.s., U Sanitasu 1621, Říčany, 25101, CZ	21.02.2022
331618	Hřebout Martin Ing., Buzulucká 589/1, Praha 6, Dejvice, 16000, CZ	18.02.2022
331666	1 Witos s.r.o., Lidická 662, Trinec, Lyžbice, 73961, CZ	22.02.2022
332230	FAST ČR, a.s., U Sanitasu 1621, Říčany, 25101, CZ	21.02.2022
333766	Svaz českých a moravských spotřebních družstev, U Rajské zahrady 1912/3, Praha 3, Žižkov, 13000, CZ	16.02.2022
333921	FAST ČR, a.s., U Sanitasu 1621, Říčany, 25101, CZ	21.02.2022
335240	ENERGON Dobříš, s.r.o., 1665, Dobříš, 26301, CZ	21.02.2022
338189	ART & DESIGN INSTITUT, s.r.o., Slezská 1486/68, Praha 3, Vinohrady, 13000, CZ	16.02.2022
338525	FAST ČR, a.s., U Sanitasu 1621, Říčany, 25101, CZ	21.02.2022
338635	FAST ČR, a.s., U Sanitasu 1621, Říčany, 25101, CZ	21.02.2022
342685	STUDIO FONTÁNA spol. s r.o., Šternberkova 1358/8, Praha 7, 17000, CZ	17.02.2022
344411	FAST ČR, a.s., U Sanitasu 1621, Říčany, 25101, CZ	21.02.2022
344412	FAST ČR, a.s., U Sanitasu 1621, Říčany, 25101, CZ	21.02.2022
348317	FAST ČR, a.s., U Sanitasu 1621, Říčany, 25101, CZ	21.02.2022
348335	FAST ČR, a.s., U Sanitasu 1621, Říčany, 25101, CZ	21.02.2022
352142	FAST ČR, a.s., U Sanitasu 1621, Říčany, 25101, CZ	21.02.2022
352143	FAST ČR, a.s., U Sanitasu 1621, Říčany, 25101, CZ	21.02.2022
360863	FAST ČR, a.s., U Sanitasu 1621, Říčany, 25101, CZ	21.02.2022
360864	FAST ČR, a.s., U Sanitasu 1621, Říčany, 25101, CZ	21.02.2022
360865	FAST ČR, a.s., U Sanitasu 1621, Říčany, 25101, CZ	21.02.2022
360866	FAST ČR, a.s., U Sanitasu 1621, Říčany, 25101, CZ	21.02.2022
360867	FAST ČR, a.s., U Sanitasu 1621, Říčany, 25101, CZ	21.02.2022

Číslo zápisu (111)	Vlastník (730)	S účinností od (580)
360868	FAST ČR, a.s., U Sanitasu 1621, Říčany, 25101, CZ	21.02.2022
360869	FAST ČR, a.s., U Sanitasu 1621, Říčany, 25101, CZ	21.02.2022
360870	FAST ČR, a.s., U Sanitasu 1621, Říčany, 25101, CZ	21.02.2022
360983	FAST ČR, a.s., U Sanitasu 1621, Říčany, 25101, CZ	21.02.2022
360984	FAST ČR, a.s., U Sanitasu 1621, Říčany, 25101, CZ	21.02.2022
361018	FAST ČR, a.s., U Sanitasu 1621, Říčany, 25101, CZ	21.02.2022
361019	FAST ČR, a.s., U Sanitasu 1621, Říčany, 25101, CZ	21.02.2022
361025	FAST ČR, a.s., U Sanitasu 1621, Říčany, 25101, CZ	21.02.2022
373051	FAST ČR, a.s., U Sanitasu 1621, Říčany, 25101, CZ	21.02.2022
385668	Hykel Martin Mgr., Přívozká 1676/31, Ostrava, Moravská Ostrava, 70200, CZ	21.02.2022
385669	Hykel Martin Mgr., Přívozká 1676/31, Ostrava, Moravská Ostrava, 70200, CZ	21.02.2022
386693	FAST ČR, a.s., U Sanitasu 1621, Říčany, 25101, CZ	21.02.2022