

Číselné INID kódy pro označování bibliografických dat technických řešení

INID Codes for the identification of bibliographic data of technical solutions

(Standard WIPO ST. 9 a ST. 80)

(11)	číslo patentu/zápisu/osvědčení	(11)	Number of the patent/registration/certification
(15)	datum zápisu průmyslového vzoru	(15)	Industrial design registration date
(21)	číslo přihlášky/žádosti	(21)	.Application number
(22)	datum podání přihlášky/žádosti	(22)	Date of application filling
(23)	údaje o výstavní prioritě	(23)	Exhibition priority data
(28)	počet průmyslových vzorů	(28)	Number of industrial designs included in the application
(31)	číslo prioritní přihlášky	(31)	Number of priority application
(32)	datum podání prioritní přihlášky	(32)	Filling date of priority application
(33)	země priority	(33)	Priority country
(40)	datum zveřejnění přihlášky vynálezu	(40)	Date of publication of patent application
(45)	datum zveřejnění zapsaného průmyslového vzoru	(45)	Publication date of the registered industrial design
(47)	datum zveřejnění udělení patentu a zápisu užitého vzoru, datum zápisu užitého vzoru, datum oznámení udělení evropského patentu v Evropském patentovém věstníku	(47)	Publication date of patent granting and publication date of utility model registration, registration date of utility model, publication date of European patent granting in the European patent bulletin
(51)	mezinárodní patentové třídění/Locamské třídění průmyslových vzorů	(51)	International Patent Classification/ Locarno Classification for Industrial Designs
(54)	Název	(54)	Title
(55)	vyobrazení průmyslového vzoru	(55)	Reproduction of the industrial design
(57)	Anotace	(57)	Abstract
(68)	číslo základního patentu	(68)	Number of the basic patent
(71)	označení přihlašovatele/žadatele	(71)	Applicant
(72)	označení původce	(72)	Inventor
(73)	označení majitele/vlastníka	(73)	Owner
(74)	označení zástupce	(74)	Attorney's name and address
(86)	číslo mezinárodní přihlášky	(86)	International application number
(87)	číslo mezinárodního zveřejnění	(87)	International publication number
(92)	datum a číslo první registrace přípravku pro Českou republiku	(92)	Date and number(s) of the first authorization to market the product in the CZ
(93)	datum, číslo a země první registrace přípravku v rámci Společenství	(93)	Date, number(s) and country of the first authorization to market the product in the EEC
(94)	doba platnosti osvědčení	(94)	Term of certification validity
(95)	označení a typ přípravku	(95)	Name of the product and product type
(96)	datum podání a číslo evropské patentové přihlášky	(96)	European patent application filling date and number
(97)	datum zveřejnění a číslo zveřejnění evropské patentové přihlášky v Evropském patentovém věstníku	(97)	European patent application publication date and publication number in the European patent bulletin

Číselné INID kódy pro označování bibliografických dat ochranných známek

INID codes and minimum required for the identification of bibliographic data relating to marks

(Standard WIPO ST.60)

(111)	Číslo zápisu ochranné známky (registrace)	(111)	Number of registration
(151)	Datum zápisu ochranné známky	(151)	Date of the registration
(210)	Číslo přihlášky ochranné známky (spisu)	(210)	Number of the application
(220)	Datum podání přihlášky	(220)	Date of filing of the application
(320)	Datum vzniku práva přednosti	(320)	Date of the first application
(442)	Datum zveřejnění přihlášky po průzkumu	(442)	Date of the publication of the examined application
(450)	Datum zveřejnění zápisu ochranné známky ve Věstníku	(450)	Date of publication of the registration
(510)	Seznam výrobků a služeb	(510)	List of goods and/or services
(511)	Číslo třídy výrobků a služeb	(511)	Number of the class of goods and/or services
(526)	Omezení rozsahu ochrany o prvek	(526)	Disclaimer
(540)	Znění nebo vyobrazení ochranné známky	(540)	Reproduction of the mark
(551)	Kolektivní ochranná známka	(551)	Collective mark
(554)	Prostorová ochranná známka	(554)	Three-dimensional mark
(558)	Ochranná známka tvořená pouze barvou nebo kombinací barev	(558)	Mark consisting exclusively of one or several colours
(580)	Datum zápisu jakékoliv transakce v souvislosti s přihláškou nebo zápisem ochranné známky do rejstříku, např. změna majitele, změna jména nebo adresy, vzdání se práv k ochranné známce atd. (účinnost)	(580)	Date of recording of any kind of transaction in respect of applications or registrations (e.g. change in ownership, change in name or address, renunciation, termination of protection)
(591)	Údaje o barevnosti ochranné známky	(591)	Information concerning colour claimed
(730)	Přihlašovatel/vlastník ochranné známky	(730)	The applicant or the holder of the mark
(740)	Zástupce	(740)	Name and address of the representative
(770)	Jméno a adresa dřívějšího přihlašovatele nebo vlastníka (v případě změny vlastnictví)	(770)	Name and address of the previous applicant or holder (in case of change in ownership)
(791)	Jméno a adresa nabyvatele licence	(791)	Name and address of the licensee
(793)	Podmínky a omezení licence	(793)	Indication of conditions and/or restrictions under the license
(800)	Mezinárodní zápis ochranné známky	(800)	International registration

Kódy pro kódování záhlaví oznámení publikovaných ve Věstníku

(Standard WIPO ST. 17)

BB9A	zveřejněné přihlášky vynálezů	MK1K	zánik užitého vzoru uplynutím doby platnosti
FG1K	zapsané užité vzory	MK4A	zánik patentů uplynutím doby platnosti
FG4A	udělené patenty	MK4F	zánik autorských osvědčení uplynutím doby platnosti
FG4Q	zapsané průmyslové vzory	MK4Q	zánik průmyslového vzoru uplynutím doby ochrany
LD3K	částečný výmaz užitého vzoru	MM4A	zánik patentů pro nezaplacení ročních poplatků
LD4Q	částečný výmaz průmyslového vzoru	MM4F	zánik autorských osvědčení pro nezaplacení ročních poplatků
MA4A	zánik patentu vzdáním se	ND1K	prodloužení platnosti užitého vzoru
MA4F	zánik autorských osvědčení vzdáním se	ND4Q	obnova doby ochrany průmyslového vzoru
MC3K	výmaz užitého vzoru	PA4A	změna autorského osvědčení na patent
MC4A	zrušení patentu	PC9A	změna dispozičního práva k vynálezu
MC4F	zrušení autorského osvědčení	PD1K	převod práv a ostatní změny majitelů užitého vzoru
MC4Q	výmaz průmyslového vzoru	PD4A	převod práv a ostatní změny majitelů patentů
MH1K	zánik užitého vzoru vzdáním se	PD4Q	převod práv a ostatní změny vlastníků průmyslových vzorů
MH4A	částečné zrušení patentu	QA9A	nabídka licence
MH4F	částečné zrušení autorského osvědčení	SB4A	zapsané patenty do rejstříku po odtajnění
MH4Q	zánik průmyslového vzoru vzdáním se	SB4F	zapsaná autorská osvědčení do rejstříku po odtajnění

Opravy Změny Různé

Opravy u přihlášek vynálezů s žádostí o udělení patentu

HA9A	jmenování vynálezce		
HB9A	oprava jmen	HG9A	oprava chyb v třídění
HC9A	změna jmen	HH9A	oprava nebo změna všeobecně
HD9A	oprava adres	HK9A	tiskové chyby v úředních věstnících
HE9A	změna adres		
HF9A	oprava dat		

Opravy ochranných dokumentů

Patenty	autorská osvědčení	užité vzory	průmyslové vzory	
TA4A	TA4F	TA1K	TA4Q	jmenování vynálezce
TB4A	TB4F	TB1K	TB4Q	oprava jmen
TC4A	TC4F	TC1K	TC4Q	změna jmen
TD4A	TD4F	TD1K	TD4Q	oprava adres
TE4A	TE4F	TE1K	TE4Q	změna adres
TF4A	TF4F	TF1K	TF4Q	oprava dat
TG4A	TG4F	TG1K	TG4Q	oprava chyb v třídění
TH4A	TH4F	TH1K	TH4Q	oprava nebo změna všeobecně
TK9A	TK9F	TK1K	TK4Q	tiskové chyby v úřed. věstnících

Kódy pro označování zemí a mezinárodních organizací použité ve věstníku

AT	Rakousko
BE	Belgie
CA	Kanada
CH	Švýcarsko
CN	Čína
CY	Kypr
CZ	Česká republika
DE	Spolková republika Německo
DK	Dánsko
ES	Španělsko
FR	Francie
GB	Velká Británie
GR	Řecko
HU	Maďarsko
IR	Irán
IT	Itálie
JP	Japonsko
KR	Korejská republika
MK	Severní Makedonie
NO	Norsko
PL	Polsko
SE	Švédsko
SK	Slovensko
US	Spojené státy americké

Kódy pro označování států USA použité ve věstníku

CA	California
DE	Delaware
IL	Illinois
MI	Michigan
NJ	New Jersey
NY	New York
OH	Ohio
TX	Texas
VA	Virginia

BB9A

Zveřejněné přihlášky vynálezů - přehled podle čísel přihlášek

Dále uvedené přihlášky vynálezů byly zveřejněny dnem, uvedeným ve Věstníku podle zákona č. 527/1990 Sb., o vynálezech a zlepšovacích návrzích, ve znění pozdějších předpisů, a jsou k dispozici v patentové knihovně Úřadu průmyslového vlastnictví, Antonína Čermáka 2a, 160 68, Praha 6.

(21)	(51)	(21)	(51)
2020-306	B 60 K 6/26 (2007.10)	2020-418	G 08 C 17/00 (2006.01)
2020-372	B 64 C 39/02 (2006.01)	2020-420	G 01 N 33/52 (2006.01)
2020-374	B 64 C 39/02 (2006.01)	2020-638	C 03 B 5/027 (2006.01)
2020-408	A 61 B 5/00 (2006.01)	2020-656	G 21 C 15/18 (2006.01)
2020-409	A 61 L 26/00 (2006.01)	2020-667	F 21 V 7/26 (2018.01)
2020-410	B 21 D 1/12 (2006.01)	2021-177	C 03 C 3/078 (2006.01)
2020-412	B 60 R 9/10 (2006.01)	2021-262	B 22 D 11/049 (2006.01)
2020-413	B 62 K 15/00 (2006.01)		

Zveřejněné přihlášky vynálezů - řazené podle MPT

- (51) **A61B 5/00** (2006.01)
A61B 5/02 (2006.01)
A61B 5/0205 (2006.01)
A61B 5/024 (2006.01)
A61B 5/04 (2006.01)
A61B 5/05 (2006.01)
G08B 25/10 (2006.01)
A61N 1/37 (2006.01)
- (21) **2020-408**
(71) České vysoké učení technické v Praze, Praha 6, Dejvice, CZ
(72) Kutílek Patrik doc.Ing., Ph.D., Kladno, Kročehlavky, CZ
Volf Petr Ing., Lubná, CZ
Hejda Jan Ing. et. Ing., Ph.D., Praha 5, Lochkov, CZ
Bernášková Kristýna Mgr., Praha 7, Holešovice, CZ
- (54) **Diagnostické a tréninkově-rehabilitační rozšíření automobilového trenažéru pro osoby po poškození mozku**
(22) 13.07.2020
(57) Diagnostické a tréninkově-rehabilitační rozšíření automobilového trenažéru pro osoby po poškození mozku obsahuje diagnostický multisenzorický systém (1) připojený k měřené osobě (8), tvořený snímačem (2) elektrických srdečních potenciálů, teplotním snímačem (3), datovým snímačem (4) pohybové aktivity očí a dalším datovým snímačem (5) pohybové aktivity segmentů lidského těla, ke kterému je připojena jednotka (6) agregace a ukládání dat připojená k vyhodnocovací jednotce (9) zpracování a interpretace dat opatřená zobrazovací jednotkou (11) stanoviště (10) fyzioterapeuta, přičemž k vyhodnocovací jednotce (9) zpracování a interpretace dat je připojen automobilový trenažér (7) pro měřenou osobu (8), jehož výstup je propojen s jednotkou (6) agregace a ukládání dat a je opatřen vstupem od stanoviště (10) fyzioterapeuta.
- (74) Ing. Václav Kratochvíl, Husníkova 2086/22, Praha 5, Stodůlky, 15800

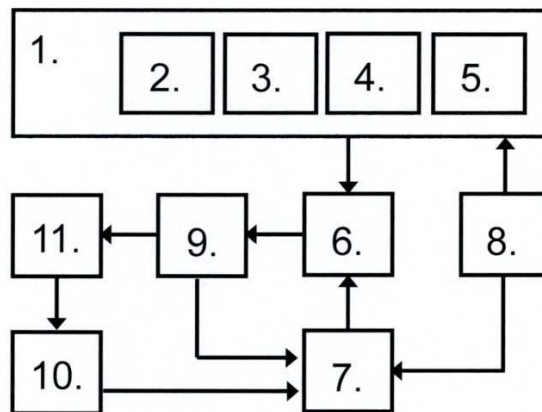

- (51) **A61L 26/00** (2006.01)
A61L 15/28 (2006.01)
C08B 37/08 (2006.01)
C08J 3/075 (2006.01)
C08J 3/24 (2006.01)
C08L 5/08 (2006.01)
- (21) **2020-409**
(71) Univerzita Tomáše Bati ve Zlíně, Zlín, CZ
(72) Motiei Marjan, Ph.D., Esfahan, IR
Sáha Tomáš Ing., Ph.D., Zlín, Mladcová, CZ
Sáha Petr prof. Ing., CSc., Zlín, Mladcová, CZ
- (54) **Reaktivní dvousložkový hydrogel pro multifunkční krytí ran a způsob jeho přípravy**
(22) 13.07.2020
(57) Reaktivní dvousložkový hydrogel pro multifunkční krytí ran s citlivým účinkem pro podporu výsledku hojení zejména chronických ran se zásaditým pH je výsledkem *in situ* reakce dvou opačně nabitých složek na bázi hydrogelů. První složkou je hydrogel na bázi chitosanu, který tvoří systém pro dodávání léčiva k ochraně před napadajícími patogeny, a druhou složkou je hydrogel na bázi kyseliny hyaluronové tvořící nosnou strukturu pro mezenchymální kmenové buňky v přípravě mikroprostředí pro optimální růst regenerujících buněk. Při způsobu přípravy reaktivního dvousložkového hydrogelu se každá z hydrogelových složek se naplní do jednoho z oddělených zásobníků. Při dávkování těchto složek z obou zásobníků dojde k jejich kontaktu ve společném výstupu a k jejich následné vzájemné reakci v důsledku změněné teploty okolního prostředí, opačného náboje obou hydrogelových složek a zásaditého pH chronické rány.
- (74) Ing. Jan Görig, Korábová 98, Fryšták, Horní Ves, 76316

- (51) **B21D 1/12** (2006.01)
B21D 37/16 (2006.01)
C21D 1/42 (2006.01)
- (21) **2020-410**
- (71) Chudý Pavel, Voděrády, CZ
- (72) Chudý Pavel, Voděrády, CZ
- (54) **Způsob odstranění deformace plechů karosérie pomocí magnetické indukce**
- (22) 14.07.2020
- (57) Způsob odstranění deformace plechu karosérie ve formě promáčknutí železných a hliníkových plechů pomocí magnetické indukce spočívá v tom, že se proláklina plechu karosérie o hloubce větší než 1/3 průměru pomocí karosářských pák vytlačí do malé výdutě s co nejhladším povrchem. Výduť se dále vytlačí indukčním ohřevem o výkonu od 1,5 až 4,5 kVA a frekvenci 18 až 60 kHz. při teplotě 150 až 250 °C po dobu 0,5 až 2,5 sekund do větší pevné výdutě, a ještě horká výduť se překlepává a prudce ochladí na teplotu okolí. Vyrovnaná výduť se dál brousí a leští, a v případě, že se na poškozeném místě výduť úplně neodstraní, celý výše uvedený proces se opakuje.

(74) Mgr. Marek Hylena, advokát, Staré náměstí 15, Česká Třebová, 56002

- (51) **B22D 11/049** (2006.01)
- (21) **2021-262**
- (71) Technická univerzita v Liberci, Liberec, Liberec I-Staré Město, CZ
- (72) Fraňa Karel prof. Ing., Ph.D., Jeřmanice, CZ
Nová Iva prof. Ing., CSc., Beroun, Beroun-Město, CZ
Koreček David Ing., Turnov, CZ
Hujer Jan Ing., Ph.D., Jablonec nad Nisou, Mšeno nad Nisou, CZ
Svoboda Miroslav doc. Ing., Liberec, Liberec XIV-Ruprechtice, CZ
- (54) **Způsob a zařízení pro přípravu kovové pěny**
- (22) 28.05.2021
- (57) Způsob přípravy kovové pěny z taveniny kovu, při kterém se promíchává tavenina kovu (9) obsahující do 25 % obj. alespoň jednoho stabilizátoru, přičemž se do ní vhání plyn, který jí probublává a napěňuje ji, čímž se vytváří napěněná tavenina (9) kovu, která po svém zatuhnutí vytváří kovovou pěnu spočívá v tom, že se na taveninu (9) kovu během jejího napěňování působí translačním elektromagnetickým polem s amplitudou magnetické indukce o velikosti 2 až 6 mT, v důsledku čehož v tavenině (9) vznikají Lorenzovy síly f_L , které působí na bubliny plynu v tavenině (9) a urychlují pohyb bublin stabilizovaných stabilizátorem/stabilizátory směrem k hladině taveniny (9), což brání jejich shlukování do větších celků. Dále se popisuje i zařízení pro přípravu kovové pěny způsobem podle vynálezu.

(74) Ing. Dobroslav Musil, patentová kancelář, Ing. Dobroslav Musil, patentový zástupce, Zábřdovická 801/11, Brno, Zábřdovice, 61500

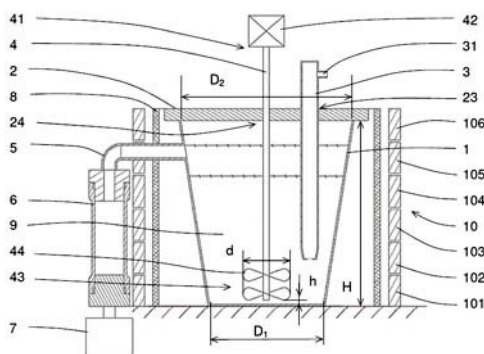

- (51) **B60K 6/26** (2007.10)
B60K 6/365 (2007.10)
- (21) **2020-306**
- (71) Winning Steel s.r.o., Brno, Královo Pole, CZ
- (72) Lukáš Jan Ing., Zbýšov, CZ
Pospíšil Jakub Ing., Velké Opatovice, CZ
Lukáš Miroslav Ing., Brno, Líšeň, CZ
Němec Petr Ing., Přisnovice, CZ
Krátký Martin Ing., Brno, Veveří, CZ
- (54) **Elektromechanický power-split systém s dvojevýstupovým planetovým mechanismem**
- (22) 28.05.2020

- (57) Elektromechanický power-split systém s mechanickou větví zahrnuje spalovací motor (3) a elektrickou větev zahrnující první motorgenerátor (1) a druhý motorgenerátor (2). První motorgenerátor (1) je propojitelný se spalovacím motorem (3) a s druhým motorgenerátorem (2). V uvedeném systému je pro změnu poměru toku mechanické a elektrické větve umístěn planetový mechanismus (4) s dvojitými satelity (46) a čtyřmi vstupními/výstupními členy. Každý dvojitý satelit (46) je propojen s uvedenými čtyřmi vstupními/výstupními členy, kterými jsou první pár vstupních/výstupních členů tvořený centrálním kolem (41) první planetové řady a korunovým kolem (44), a druhý pár vstupních/výstupních členů tvořený centrálním kolem (43) druhé planetové řady a unášečem (45) satelitů. Každý ze dvou párů vstupních/výstupních členů zahrnuje dva vstupní členy planetového mechanismu (4). Jeden ze dvou vstupních členů je přitom propojen se spalovacím motorem (3) a druhý ze dvou vstupních členů je propojen s druhým motorgenerátorem (2). Zbývající druhý z uvedených dvou párů vstupních/výstupních členů zahrnuje dva výstupní členy planetového mechanismu (4).
- (74) INPARTNERS GROUP, Ing. Dušan Kendereški, Tuřanka 1519/115a, Brno, Slatina, 62700

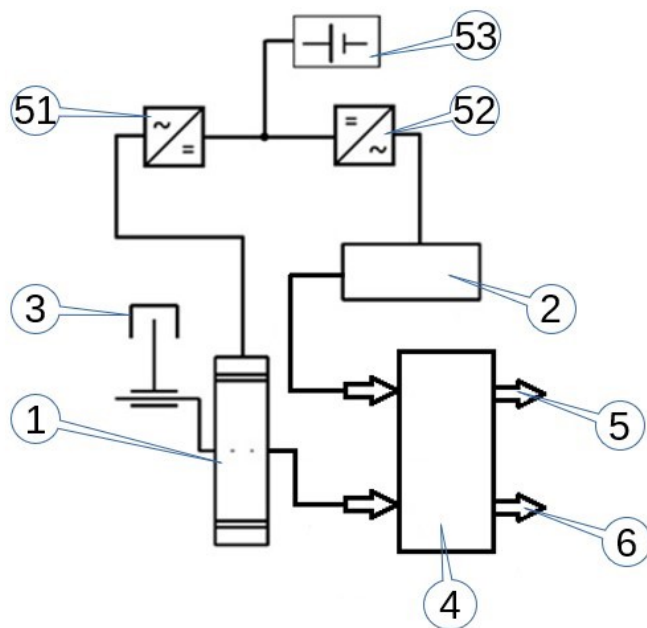

- (51) **B60R 9/10** (2006.01)
B60R 9/06 (2006.01)
- (21) **2020-412**
- (71) ŠKODA AUTO a.s., Mladá Boleslav, Mladá Boleslav II, CZ
- (72) Vyziblo Oldřich Ing., Jičín, Holínské Předměstí, CZ
- (54) **Držák pro upevnění jízdního kola na tažném zařízení vozidla**
- (22) 14.07.2020
- (57) Předmětem vynálezu je držák pro upevnění jízdního kola (1) na tažném zařízení vozidla. Držák zahrnuje tělo (3) držáku rotačně spojené s ramenem (4), přičemž tělo (3) držáku zahrnuje přijímací dutinu (5) tvarově uzpůsobenou pro přijetí koncové části (2) tažného zařízení a čep (6). Rameno (4) je spojeno se svírací čelistí (7), která se nachází v přijímací dutině (5) a je uzpůsobena pro fixaci koncové části (2) tažného zařízení v přijímací dutině (5). Rameno (4) dále zahrnuje první úchyt (9) pro upevnění ramena (4) ke spodní rámové trubce (12) jízdního kola (1) a druhý úchyt (10) pro upevnění ramena (4) k přednímu kolu (13) jízdního kola (1).

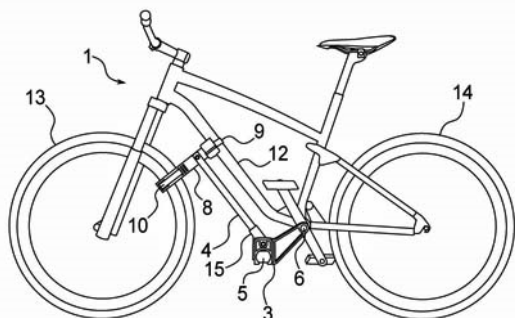

- (51) **B62K 15/00** (2006.01)
B60D 1/00 (2006.01)
B60R 9/06 (2006.01)
B60R 9/10 (2006.01)

(21) **2020-413**

(71) ŠKODA AUTO a.s., Mladá Boleslav, Mladá Boleslav II, CZ

(72) Vyziblo Oldřich Ing., Jičín, Holínské Předměstí, CZ

(54) **Koloběžka**

(22) 14.07.2020

- (57) Předmětem vynálezu je koloběžka, zahrnující plošinu (3), k ní rotačně uchycené zadní kolečko (12) a řídítka (4), ke kterým je rotačně připojeno přední kolečko (11). Řídítka (4) jsou uložena ve hlavovém uložení (5), které je spojeno s plošinou (3), přičemž s plošinou (3) je nepohyblivě spojen přijímací díl (6) tvarově uzpůsobený pro přijetí koncové části (2) tažného zařízení. Dále je s plošinou (3) nebo s přijímacím dílem (6) pohyblivě spojen svěrný díl (7). Svěrný díl (7) je pohyblivý mezi první krajní polohou svěrného dílu (7), ve které umožňuje volný pohyb koncové části (2) tažného zařízení do a z přijímacího dílu (6), a druhou krajní polohou svěrného dílu (7), ve které aretuje koncovou část (2) tažného zařízení v přijímacím dílu (6). Do druhé krajní polohy svěrného dílu (7) je prostřednictvím tažného mechanismu (10) svěrný díl (7) přesunut sklopením řídítek (4).

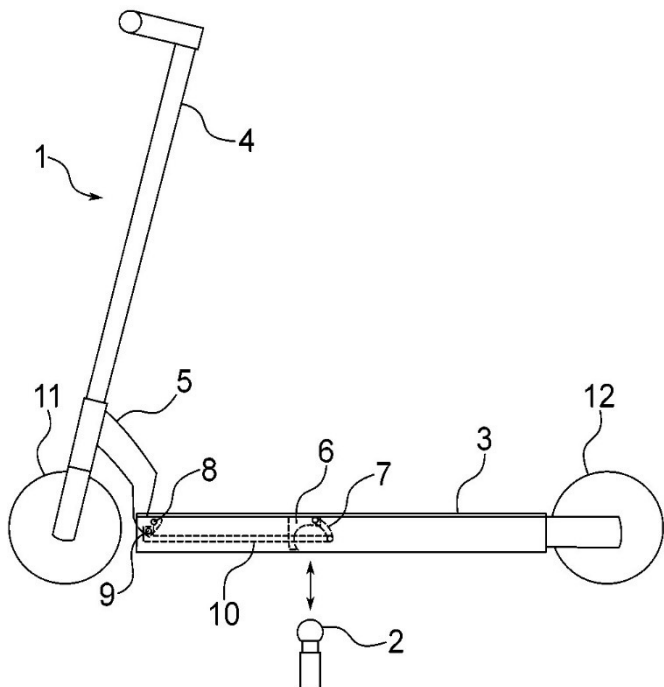

- (51) **B64C 39/02** (2006.01)

(21) **2020-372**

(71) Vysoká škola báňská – Technická univerzita Ostrava, Ostrava, Poruba, CZ

(72) Carev Vadim Ing., Praha 4, Krč, CZ

Vozňák Miroslav prof. Ing., Ph.D., Frýdek-Místek, Místek, CZ

Zdrálek Jaroslav doc. Ing., Ph.D., Hrabyně, CZ

(54) **Komunikační jednotka létající základny dronů**

(22) 26.06.2020

- (57) Komunikační jednotka létající základny dronů obsahuje základní tělo (1), v němž je umístěn elektronický nabíjecí systém (4), spojený s elektronickým systémem (9) řízení přistání dronů, který je spojený s elektronickou jednotkou (6) systému pro přenos dat. V základním těle (1) jsou k elektronickému systému (9) řízení přistání dronů připojeny elektromagnety (2) umístěné do tvaru prstence a také systém infračervených zářičů (7). V základním těle (1) je k elektronickému nabíjecímu systému (4) připojen indukční cívkový systém (3) a k elektronické jednotce (6) systému pro přenos dat je v něm připojena anténa (5) bezkontaktního systému přenosu dat. V základním těle (1) je elektronický systém (9) řízení přistání dronů uzpůsoben pro připojení k palubní baterii (10).

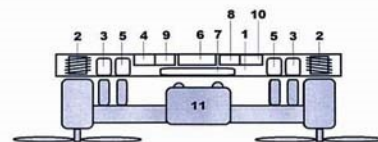
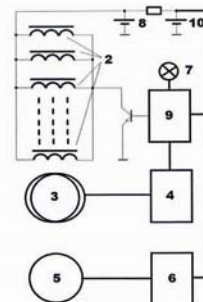

- (51) **B64C 39/02** (2006.01)

(21) **2020-374**

(71) Vysoká škola báňská – Technická univerzita Ostrava, Ostrava, Poruba, CZ

(72) Carev Vadim Ing., Praha 4, Krč, CZ

Vozňák Miroslav prof. Ing., Ph.D., Frýdek-Místek, Místek, CZ

Zdrálek Jaroslav doc. Ing., Ph.D., Hrabyně, CZ

(54) **Létající dronová základna**

(22) 26.06.2020

- (57) Létající dronová základna obsahuje základní těleso, které tvoří trup (1) opatřený křídly (2) a ocasními křídly, přičemž v trupu (1) je vpředu uložen spalovací motor (4) s vrtulí (13), ke kterému je připojen generátor (7) elektrické energie, za kterým jsou směrem k ocasním křídlům v trupu (1) postupně uloženy palivová nádrž (5), palivové zařízení (6), palubní baterie (12), výkonný vysílač (10) a směrová anténa (11). V jednom ocasním křídle je uloženo navigační zařízení (8) a ve druhém ocasním křídle je uložen řídicí mikroprocesor (9). Ke křídlům (2) je upevněna alespoň jedna komunikační, upevňovací a nabíjecí jednotka (3) dronů (14).

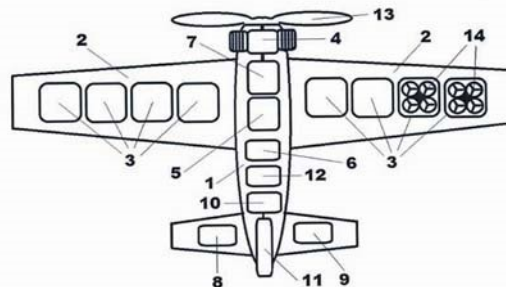

- (51) **C03B 5/027** (2006.01)

C03B 5/03 (2006.01)

(21) **2020-638**

(71) GLASS SERVICE, a.s., Vsetín, CZ

Ústav struktury a mechaniky hornin AV ČR, v. v. i., Praha 8, Libeň, CZ

Vysoká škola chemicko-technologická v Praze, Praha 6, Dejvice, CZ

Němec Lubomír prof. Ing., DrSc., Praha 1, CZ

Jebavá Marcela Ing., Ph.D., Praha 6, Střešovice, CZ

Cincibusová Petra Ing., Ph.D., Kostelec nad Labem, CZ

Budík Pavel Ing., Vsetín, CZ

Tonarová Vladislava Ing., Ph.D., Čerčany, CZ

- (54) **Způsob tavení skla ve sklářské tavicí peci a sklářská tavicí pec k provádění způsobu tavení skla**

(22) 30.11.2020

(57) Způsob tavení skla ve sklářské tavicí peci spočívá v tom, že se sklářská vsázka (18) taví v konverzním regionu (1) elektrodami (3) a/nebo hořáky (5), získaná tavenina (20) se v homogenizačním regionu (2) homogenizuje a v homogenizačním regionu (2) se ustaví efektivní uniformní nebo spirálový tok v části svolnou hladinou taveniny. Vsázka (18) má pohyblivou hranici (21), která se ustaví maximálně do 50 %, s výhodou do 20 až 30 %, délky homogenizačního regionu (2), pomocí nastavení energetických poměrů k_I a $k_{I,J}$. Poměr k_I je poměr energie, přiváděné elektrodami (3) a hořáky (5) do konverzního regionu (1) k celkové energii, přiváděné do obou regionů (1,2). Poměr $k_{I,J}$ je poměr energie, přiváděné elektrodami (3) konverzního regionu (1) k celkové energii, přiváděné do konverzního regionu (1) elektrodami (3) a hořáky (5) konverzního regionu (1). Hodnota obou poměrů k_I a $k_{I,J}$ je v rozmezí 0 až 1, s výhodou je poměr $k_I = 0,8$ až 1 a $k_{I,J} = 0,5$ až 1. S výhodou je optimální rozmezí poměru $k_I = 0,90$ až 0,945 a $k_{I,J} = 0,6$ až 0,75, při nichž se dosahuje maximálního kritického tavicího výkonu $\dot{M}_{crit} = 399,2$ až 587,5 tun. Popsána je i sklářská tavicí pec k provádění tohoto způsobu.

- (74) Ing. Marie Smrčková, patentový zástupce, Velflíkova 1431/10, Praha 6, Dejvice, 16000

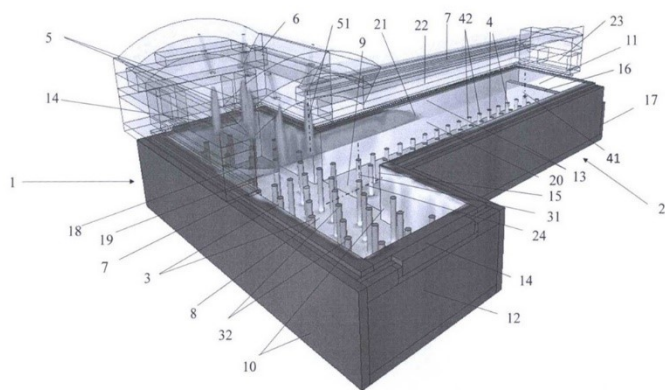

- (51) **C03C 3/078** (2006.01)
C03C 3/089 (2006.01)
C03C 3/087 (2006.01)

(21) **2021-177**

(71) PRECIOSA - LUSTRY, a.s., Kamenický Šenov, CZ

(72) Čížek Daniel, Skalice u České Lípy, CZ

- (54) **Křišťálové bezolovnaté sklo s indexem lomu vyšším než 1,52**

(22) 09.04.2021

(57) Křišťálové bezolovnaté sklo s obsahem BaO má index lomu vyšší než 1,52 a měrnou hmotnost nejméně 2,57 g.cm⁻³, a hmotnostně sestává z

SiO₂ 6 až 75 % hmotn.

Na₂O 5 až 15 % hmotn.

K₂O 1 až 11 % hmotn.

CaO 1 až 10 % hmotn.

BaO 1 až 9 % hmotn.

ZnO 1 až 6 % hmotn.

B₂O₃ 0,1 až 3 % hmotn.

Sb₂O₃ 0,2 až 0,4 % hmotn.

Er₂O₃ + Nd₂O₃ 0,05 ± 0,02 % hmotn.

přičemž suma CaO + BaO je vyšší než 8 % hmotn.

suma K₂O + BaO je vyšší než 10 % hmotn.

suma K₂O + ZnO je vyšší než 9 % hmotn.

- (74) Mgr. Marcela Kleinová, Preciosa, a.s., Opletalova 3197/17, Jablonec nad Nisou, 46601

- (51) **F21V 7/26** (2018.01)
F21V 5/10 (2018.01)
F21V 9/35 (2018.01)
C09K 11/64 (2006.01)
C09K 11/80 (2006.01)

(21) **2020-667**

(71) CRYTUR, spol. s r.o., Turnov, CZ

(72) Novotný Štěpán Bc., Bakov nad Jizerou, CZ

Kubát Jan Ing. RNDr., Ph.D., Žďár, CZ

Pokorný Martin RNDr., Karlovice, CZ

- (54) **Zdroj světla**

(22) 10.12.2020

(57) Zdroj světla využívající světlo-konvertující materiál, zejména pro konverzi kolimovaného nebo fokusovaného světla, nepracuje jenom na principu geometrické koncentrace, ale i na skutečnosti, že díky vysokému indexu lomu, případně za pomoci aplikované reflexní vrstvy, a vysoké vnitřní propustnosti se světlo v konverzním tělese (1) odráží směrem k výstupní ploše od rozhraní jeho povrchu s okolím, dokud se nevyváže výstupní plochou (3) z konverzního tělesa (1). Zdroj světla využívá vysoký index lomu a vysokou propustnost luminoformního materiálu jako vlastnosti potřebné pro směřování sekundárního světla požadovaným směrem již přímo samotným konverzním tělesem. Povrch konverzního tělesa (1) ležící mimo dopadovou plochu (2) a výstupní plochu (3) je uzpůsoben pro směřování světla odrazem především vhodným tvarem konverzního tělesa (1), jehož hlavním charakteristickým znakem je to, že obsah dopadové plochy (2) je mnohonásobně menší než obsah výstupní plochy (3). Zdroj světla emituje kolimované nebo fokusované intenzivní sekundární světlo, nebo zhomogenizovaný mix primárního a sekundárního světla.

- (74) PatentCentrum Sedlák & Partners s.r.o., Okružní 2824, České Budějovice, České Budějovice 3, 37001

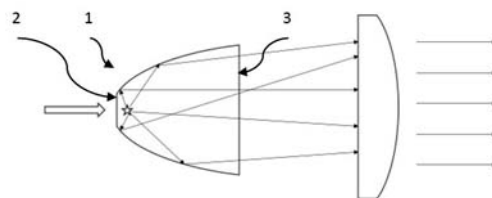

- (51) **G01N 33/52** (2006.01)
G01N 33/66 (2006.01)
G01N 33/92 (2006.01)
G01N 33/62 (2006.01)
B65D 73/00 (2006.01)

(21) **2020-420**

(71) XGLU s.r.o., České Velenice, CZ

(72) Novák Marek Ing., České Velenice, CZ

- (54) **Zařízení pro detekci analytu ze vzorku s ochranou biosenzorů před kontaminací biologickým materiálem**

(22) 17.07.2020

(57) Zařízení je sestaveno alespoň ze dvou biosenzorů (1), které jsou umístěny na společné podložce (2). Podložka (2) přísluší biosenzorůni (1) je na určeném místě mechanicky oslabena (3), aby bylo možno biosenzor snadno mechanicky oddělit bez rizika poškození zbytku zařízení. Ochranná část (4) je připevněna k biosenzoru (1) a plní dvě úlohy – ochranu dalšího biosenzoru (1) před jeho kontaminací a možnost biosenzor (1) bez rizika kontaminace rukou naneseným biologickým vzorkem bezpečně oddělit.

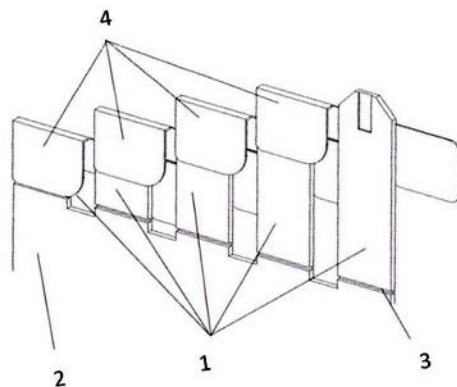

- (51) **G08C 17/00** (2006.01)
G01S 15/00 (2020.01)
G01S 17/00 (2020.01)
A47G 29/12 (2006.01)

A47G 29/122 (2006.01)

(21) 2020-418

(71) Samoilyk Ievgen, Brno, Sadová, CZ

Babulák Tomáš, Brno, Trnitá, CZ

(72) Samoilyk Ievgen, Brno, Sadová, CZ

Babulák Tomáš, Brno, Trnitá, CZ

(54) **Zařízení pro detekci a signalizaci přítomnosti zásilky v poštovní schránce a způsob provádění detekce a signalizace**

(22) 16.07.2020

(57) Zařízení pro detekci a signalizaci přítomnosti zásilky v poštovní schránce zahrnuje alespoň jeden senzor (1) vzdálenosti, mikrokontrolér (3), který je propojený se senzorem (1) vzdálenosti, komunikační modul (5) pro bezdrátovou komunikaci, který je opatřený anténou (2) a propojený s mikrokontrolérem (3) a kontakty pro připojení baterie (4) pro napájení senzoru (1), mikrokontroléru (3) a komunikačního modulu (5). Při provádění detekce a signalizace přítomnosti zásilky se senzorem (1) vzdálenosti periodicky měří vzdálenost mezi senzorem (1) a nejbližší stěnou schránky, signál ze senzoru (1) vzdálenosti se přivádí do mikrokontroléru (3), ve kterém se průběžně porovnávají údaje ze senzoru (1) vzdálenosti, po zjištění změny vzdálenosti se z mikrokontroléru (3) vyšle signál do komunikačního modulu (5), který začne periodicky bezdrátově vysílat signál indikující přítomnost zásilky.

(74) KANIA, SEDLÁK, SMOLA, s.r.o., Mendlovo náměstí 907/1a, Brno, Staré Brno, 60300

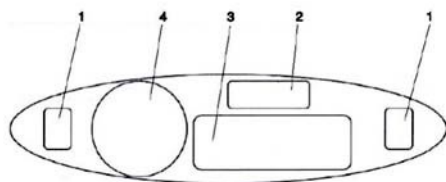

(51) G21C 15/18 (2006.01)

G21C 15/26 (2006.01)

G21C 1/02 (2006.01)

(21) 2020-656

(71) ÚJV Řež, a. s., Husinec, Řež, CZ

(72) Hájek Petr Ing., CSc., Praha 6, Suchbát, CZ

(54) **Pasivní systém se zvýšenou spolehlivostí pro odvod zbytkového tepla z jaderného reaktoru a způsob na něm prováděný**

(22) 08.12.2020

(57) Pasivní systém se zvýšenou spolehlivostí pro odvod zbytkového tepla z jaderného reaktoru zahrnující tepelný výměník (11), komín (12) tvořený dvoukanalovým potrubím a zařízení (1) pro přesměrování toku s vnitřním kanálem (21) opatřeným ventilem, který odděluje segment kanálu (21) na straně (3) reaktoru od segmentu kanálu (21) na straně (1) tepelného výměníku (11), a vnějším kanálem (22) opatřeným alespoň jedním ventilem v přepážce, která odděluje segment kanálu (22) na straně (3) reaktoru od segmentu kanálu (22) na straně (1) tepelného výměníku (11). Segment kanálu (21) na straně (1) tepelného výměníku (11) je alespoň jedním spojovacím kanálem spojen se segmentem kanálu (22) na straně (3) reaktoru a segment kanálu (22) na straně (1) tepelného výměníku (11) je spojen alespoň jedním spojovacím kanálem se segmentem kanálu (21) na straně (3) reaktoru s tím, že každý ze spojovacích kanálů je opatřen alespoň jedním ventilem.

(74) MACHU IP | patentová kancelář, Mgr. Matěj Machů Ph.D., Václavské náměstí 804/58, Praha 1, Nové Město, 11000

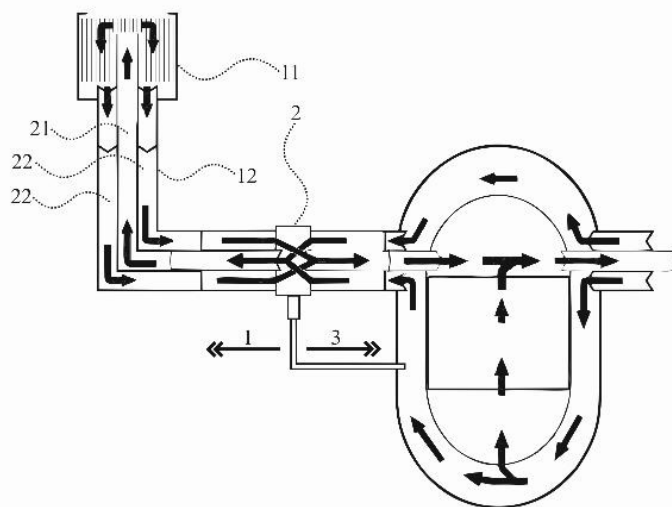

Zveřejněné přihlášky vynálezů - přehled podle třídících znaků

(51)		(21)		(51)		(21)
A 47 G 29/12	(2006.01)	2020-418		C 03 C 3/089	(2006.01)	2021-177
A 47 G 29/122	(2006.01)	2020-418		C 08 B 37/08	(2006.01)	2020-409
A 61 B 5/02	(2006.01)	2020-408		C 08 J 3/075	(2006.01)	2020-409
A 61 B 5/0205	(2006.01)	2020-408		C 08 J 3/24	(2006.01)	2020-409
A 61 B 5/024	(2006.01)	2020-408		C 08 L 5/08	(2006.01)	2020-409
A 61 B 5/04	(2006.01)	2020-408		C 09 K 11/64	(2006.01)	2020-667
A 61 B 5/05	(2006.01)	2020-408		C 09 K 11/80	(2006.01)	2020-667
A 61 L 15/28	(2006.01)	2020-409		C 21 D 1/42	(2006.01)	2020-410
A 61 N 1/37	(2006.01)	2020-408		F 21 V 5/10	(2018.01)	2020-667
B 21 D 37/16	(2006.01)	2020-410		F 21 V 9/35	(2018.01)	2020-667
B 60 D 1/00	(2006.01)	2020-413		G 01 N 33/62	(2006.01)	2020-420
B 60 K 6/365	(2007.10)	2020-306		G 01 N 33/66	(2006.01)	2020-420
B 60 R 9/06	(2006.01)	2020-412		G 01 N 33/92	(2006.01)	2020-420
B 60 R 9/06	(2006.01)	2020-413		G 01 S 15/00	(2020.01)	2020-418
B 60 R 9/10	(2006.01)	2020-413		G 01 S 17/00	(2020.01)	2020-418
B 65 D 73/00	(2006.01)	2020-420		G 08 B 25/10	(2006.01)	2020-408
C 03 B 5/03	(2006.01)	2020-638		G 21 C 1/02	(2006.01)	2020-656
C 03 C 3/087	(2006.01)	2021-177		G 21 C 15/26	(2006.01)	2020-656

Seznam přihlašovatelů zveřejněných přihlášek vynálezů

(71)	(21)	(51)		(71)	(21)	(51)	
CRYTUR, spol. s r.o., Turnov, CZ	2020-667	F 21 V 7/26	(2018.01)	ÚJV Řež, a. s., Husinec, Řež, CZ	2020-656	G 21 C 15/18	(2006.01)
České vysoké učení technické v Praze, Praha 6, Dejvice, CZ	2020-408	A 61 B 5/00	(2006.01)	Univerzita Tomáše Bati ve Zlíně, Zlín, CZ	2020-409	A 61 L 26/00	(2006.01)
GLASS SERVICE, a.s., Vsetín, CZ	2020-638	C 03 B 5/027	(2006.01)	Vysoká škola báňská – Technická univerzita Ostrava, Ostrava, Poruba, CZ	2020-372	B 64 C 39/02	(2006.01)
PRECIOSA - LUSTRY, a.s., Kamenický Šenov, CZ	2021-177	C 03 C 3/078	(2006.01)	Vysoká škola báňská – Technická univerzita Ostrava, Ostrava, Poruba, CZ	2020-374	B 64 C 39/02	(2006.01)
ŠKODA AUTO a.s., Mladá Boleslav, Mladá Boleslav II, CZ	2020-412	B 60 R 9/10	(2006.01)	Winning Steel s.r.o., Brno, Královo Pole, CZ	2020-306	B 60 K 6/26	(2007.10)
ŠKODA AUTO a.s., Mladá Boleslav, Mladá Boleslav II, CZ	2020-413	B 62 K 15/00	(2006.01)	XGLU s.r.o., České Velenice, CZ	2020-420	G 01 N 33/52	(2006.01)
Technická univerzita v Liberci, Liberec, Liberec I-Staré Město, CZ	2021-262	B 22 D 11/049	(2006.01)	Chudý Pavel, Voděrady, CZ	2020-410	B 21 D 1/12	(2006.01)
				Samoilyk Ievgen, Brno, Sadová, CZ	2020-418	G 08 C 17/00	(2006.01)

FG4A

Udělené patenty - přehled podle čísel patentů

V období uzávěrky tohoto čísla Věstníku udělil Úřad průmyslového vlastnictví tyto patenty.

(11)	(51)		(11)	(51)		(11)	(51)	
309089	G 01 C 15/06	(2006.01)	309093	B 64 C 39/02	(2006.01)	309097	C 03 C 3/078	(2006.01)
309090	F 04 B 39/00	(2006.01)	309094	C 03 B 5/027	(2006.01)	309098	B 22 D 11/049	(2006.01)
309091	B 21 J 13/03	(2006.01)	309095	G 21 C 15/18	(2006.01)			
309092	B 64 C 39/02	(2006.01)	309096	F 21 V 7/26	(2018.01)			

FG4A

Udělené patenty - přehled podle MPT

(51)	B21J 13/03	(2006.01)							Vysoká škola chemicko-technologická v Praze, Praha 6, Dejvice, CZ
(11)	309091		(72)	Němec Lubomír prof. Ing., DrSc., Praha 1, CZ					
(40)	30.06.2021			Jebavá Marcela Ing., Ph.D., Praha 6, Střešovice, CZ					
(21)	2019-797			Cincibusová Petra Ing., Ph.D., Kostelec nad Labem, CZ					
(73)	ŠKODA AUTO a.s., Mladá Boleslav, Mladá Boleslav II, CZ			Budík Pavel Ing., Vsetín, CZ					
(72)	Šlégl Vladimír, Bakov nad Jizerou, CZ			Tonarová Vladislava Ing., Ph.D., Čerčany, CZ					
(54)	Trn pro zápusťkové kování		(54)	Způsob tavení skla ve sklářské tavicí peci a sklářská tavicí pec k provádění způsobu tavení skla					
(22)	20.12.2019		(22)	30.11.2020					
			(74)	Ing. Marie Smrčková, patentový zástupce, Velflíkova 1431/10, Praha 6, Dejvice, 16000					
(51)	B22D 11/049	(2006.01)							
(11)	309098								
(40)	26.01.2022								
(21)	2021-262		(51)	C03C 3/078	(2006.01)				
(73)	Technická univerzita v Liberci, Liberec, Liberec I-Staré Město, CZ			C03C 3/089	(2006.01)				
(72)	Fraňa Karel prof. Ing., Ph.D., Jeřmanice, CZ			C03C 3/087	(2006.01)				
	Nová Iva prof. Ing., CSc., Beroun, Beroun-Město, CZ		(11)	309097					
	Koreček David Ing., Turnov, CZ		(40)	26.01.2022					
	Hujer Jan Ing., Ph.D., Jablonec nad Nisou, Mšeno nad Nisou, CZ		(21)	2021-177					
	Svoboda Miroslav doc. Ing., Liberec, Liberec XIV-Ruprechtice, CZ		(73)	PRECIOSA - LUSTRY, a.s., Kamenický Šenov, CZ					
(54)	Způsob a zařízení pro přípravu kovové pěny		(72)	Čížek Daniel, Skalice u České Lípy, CZ					
(22)	28.05.2021		(54)	Křišťálové bezolovnaté sklo s indexem lomu vyšším než 1,52					
(74)	Ing. Dobroslav Musil, patentová kancelář, Ing. Dobroslav Musil, patentový zástupce, Zábřdovická 801/11, Brno, Zábřdovice, 61500		(22)	09.04.2021					
			(74)	Mgr. Marcela Kleinová, Preciosa, a.s., Opletalova 3197/17, Jablonec nad Nisou, 46601					
(51)	B64C 39/02	(2006.01)							
(11)	309092								
(40)	26.01.2022		(51)	F04B 39/00	(2006.01)				
(21)	2020-372			F04B 39/02	(2006.01)				
(73)	Vysoká škola báňská – Technická univerzita Ostrava, Ostrava, Poruba, CZ			F04C 18/356	(2006.01)				
(72)	Carev Vadim Ing., Praha 4, Krč, CZ			F04C 29/00	(2006.01)				
	Vozňák Miroslav prof. Ing., Ph.D., Frýdek-Místek, Místek, CZ			F04C 29/02	(2006.01)				
	Zdrálek Jaroslav doc. Ing., Ph.D., Hrabyně, CZ			F16C 3/14	(2006.01)				
(54)	Komunikační jednotka létající základny dronů		(11)	309090					
(22)	26.06.2020		(40)	15.05.2019					
			(21)	2019-97					
			(73)	Mitsubishi Electric Corporation, 100-8310 Tokyo, JP					
			(72)	Gomae Naohisa, 100-8310 Tokyo, JP					
				Arai Toshinori, 100-8310 Tokyo, JP					
				Tani Masao, 100-8310 Tokyo, JP					
(51)	B64C 39/02	(2006.01)	(54)	Kompresor a zařízení chladicího cyklu					
(11)	309093		(32)	30.08.2016					
(40)	26.01.2022		(31)	JP2016/075276					
(21)	2020-374		(33)	JP					
(73)	Vysoká škola báňská – Technická univerzita Ostrava, Ostrava, Poruba, CZ		(86)	PCT/JP2016/075276					
(72)	Carev Vadim Ing., Praha 4, Krč, CZ		(87)	WO WO2018/042507					
	Vozňák Miroslav prof. Ing., Ph.D., Frýdek-Místek, Místek, CZ		(22)	30.08.2016					
	Zdrálek Jaroslav doc. Ing., Ph.D., Hrabyně, CZ		(74)	Čermák a spol., JUDr. Karel Čermák jr. Ph.D., LL.M., Elišky Peškové 735/15, Praha 5, 15000					
(54)	Létající dronová základna								
(22)	26.06.2020								
(51)	C03B 5/027	(2006.01)							
	C03B 5/03	(2006.01)	(51)	F21V 7/26	(2018.01)				
(11)	309094			F21V 5/10	(2018.01)				
(40)	26.01.2022			F21V 9/35	(2018.01)				
(21)	2020-638			C09K 11/64	(2006.01)				
(73)	GLASS SERVICE, a.s., Vsetín, CZ			C09K 11/80	(2006.01)				
	Ústav struktury a mechaniky homin AV ČR, v. v. i., Praha 8, Libeň, CZ		(11)	309096					

(40) 26.01.2022
(21) **2020-667**
(73) CRYTUR, spol. s.r.o., Turnov, CZ
(72) Novotný Štěpán Bc., Bakov nad Jizerou, CZ
Kubát Jan Ing. RNDr., Ph.D., Žďár, CZ
Pokorný Martin RNDr., Karlovice, CZ
(54) **Zdroj světla**
(22) 10.12.2020
(74) PatentCentrum Sedlák & Partners s.r.o., Okružní 2824, České Budějovice, České Budějovice 3, 37001

(51) **G01C 15/06** (2006.01)
G01C 15/00 (2006.01)
(11) 309089
(40) 08.02.2012
(21) **2010-592**
(73) Česká zemědělská univerzita v Praze, Praha 6 - Suchdol, CZ
Výzkumný ústav meliorací a ochrany půdy, v.v.i., Praha 5 - Zbraslav, CZ
(72) Chamout Lubomír Ing., Praha 2 - Vinohrady, CZ
Kadlec Vladimír Ing., Ph.D., Praha 5, CZ

(54) **Pomůcka pro geodetická měření**
(22) 30.07.2010
(74) PATENTOVÁ KANCELÁŘ VYNÁLEZY.cz, Mgr. Hana Jirkalová, Michelská 18/12a, Praha 4, 14000

(51) **G21C 15/18** (2006.01)
G21C 15/26 (2006.01)
G21C 1/02 (2006.01)
(11) 309095
(40) 26.01.2022
(21) **2020-656**
(73) ÚJV Řež, a. s., Husinec, Řež, CZ
(72) Hájek Petr Ing., CSc., Praha 6, Suchdol, CZ
(54) **Pasivní systém se zvýšenou spolehlivostí pro odvod zbytkového tepla z jaderného reaktoru a způsob na něm prováděný**
(22) 08.12.2020
(74) MACHU IP | patentová kancelář, Mgr. Matěj Machů Ph.D., Václavské náměstí 804/58, Praha 1, Nové Město, 11000

Seznam majitelů udělených patentů

(73) CRYTUR, spol. s.r.o., Turnov, CZ	(11) 309096	(51) F 21 V 7/26	(2018.01)	(73) ÚJV Řež, a. s., Husinec, Řež, CZ	(11) 309095	(51) G 21 C 15/18	(2006.01)
Česká zemědělská univerzita v Praze, Praha 6 - Suchdol, CZ	309089	G 01 C 15/06	(2006.01)	Ústav struktury a mechaniky hornin AV ČR, v. v. i., Praha 8, Libeň, CZ	309094	C 03 B 5/027	(2006.01)
GLASS SERVICE, a.s., Vsetín, CZ	309094	C 03 B 5/027	(2006.01)	Vysoká škola báňská – Technická univerzita Ostrava, Ostrava, Poruba, CZ	309092	B 64 C 39/02	(2006.01)
Mitsubishi Electric Corporation, 100-8310 Tokyo, JP	309090	F 04 B 39/00	(2006.01)	Vysoká škola báňská – Technická univerzita Ostrava, Ostrava, Poruba, CZ	309093	B 64 C 39/02	(2006.01)
PRECIOSA - LUSTRY, a.s., Kamenický Šenov, CZ	309097	C 03 C 3/078	(2006.01)	Vysoká škola chemicko-technologická v Praze, Praha 6, Dejvice, CZ	309094	C 03 B 5/027	(2006.01)
ŠKODA AUTO a.s., Mladá Boleslav, Mladá Boleslav II, CZ	309091	B 21 J 13/03	(2006.01)	Výzkumný ústav meliorací a ochrany půdy, v.v.i., Praha 5 - Zbraslav, CZ	309089	G 01 C 15/06	(2006.01)
Technická univerzita v Liberci, Liberec, Liberec I-Staré Město, CZ	309098	B 22 D 11/049	(2006.01)				

Udělené evropské patenty

Evropský patentový úřad udělil následující evropské patenty s účinkem pro Českou republiku. Tyto patenty mohou být zrušeny nebo zachovány v pozměněném znění Evropským patentovým úřadem v řízení o odporu. K tomu, aby nabyl evropský patent účinnosti na území České republiky, je třeba, aby byl Úřadu předložen ve stanovené lhůtě překlad patentového spisu do českého jazyka (§ 35c odst. 2 až 4 zákona č. 527/1990 Sb., v platném znění).

(97) EP 1750945	(47) 12.01.2022	(97) EP 2768932	(47) 12.01.2022	(97) EP 2964417	(47) 12.01.2022	(97) EP 3099049	(47) 12.01.2022
(97) EP 1995575	(47) 12.01.2022	(97) EP 2770360	(47) 12.01.2022	(97) EP 2966344	(47) 12.01.2022	(97) EP 3099640	(47) 12.01.2022
(97) EP 2032686	(47) 12.01.2022	(97) EP 2774180	(47) 12.01.2022	(97) EP 2966623	(47) 12.01.2022	(97) EP 3100337	(47) 12.01.2022
(97) EP 2056363	(47) 12.01.2022	(97) EP 2776761	(47) 12.01.2022	(97) EP 2967431	(47) 12.01.2022	(97) EP 3101736	(47) 12.01.2022
(97) EP 2140004	(47) 12.01.2022	(97) EP 2778346	(47) 12.01.2022	(97) EP 2968333	(47) 12.01.2022	(97) EP 3103953	(47) 12.01.2022
(97) EP 2274089	(47) 12.01.2022	(97) EP 2784418	(47) 12.01.2022	(97) EP 2968516	(47) 12.01.2022	(97) EP 3105672	(47) 12.01.2022
(97) EP 2284287	(47) 12.01.2022	(97) EP 2785267	(47) 12.01.2022	(97) EP 2968823	(47) 12.01.2022	(97) EP 3109326	(47) 12.01.2022
(97) EP 2308608	(47) 12.01.2022	(97) EP 2790639	(47) 12.01.2022	(97) EP 2976635	(47) 12.01.2022	(97) EP 3109536	(47) 12.01.2022
(97) EP 2321849	(47) 12.01.2022	(97) EP 2796081	(47) 12.01.2022	(97) EP 2976859	(47) 12.01.2022	(97) EP 3112094	(47) 12.01.2022
(97) EP 2327460	(47) 12.01.2022	(97) EP 2803959	(47) 12.01.2022	(97) EP 2981445	(47) 12.01.2022	(97) EP 3113403	(47) 12.01.2022
(97) EP 2331272	(47) 12.01.2022	(97) EP 2813153	(47) 12.01.2022	(97) EP 2981716	(47) 12.01.2022	(97) EP 3114602	(47) 12.01.2022
(97) EP 2343121	(47) 12.01.2022	(97) EP 2815715	(47) 12.01.2022	(97) EP 2981772	(47) 12.01.2022	(97) EP 3116561	(47) 12.01.2022
(97) EP 2344080	(47) 12.01.2022	(97) EP 2817910	(47) 12.01.2022	(97) EP 2986304	(47) 12.01.2022	(97) EP 3117781	(47) 12.01.2022
(97) EP 2361394	(47) 12.01.2022	(97) EP 2818499	(47) 12.01.2022	(97) EP 2988333	(47) 12.01.2022	(97) EP 3120727	(47) 12.01.2022
(97) EP 2378215	(47) 12.01.2022	(97) EP 2820102	(47) 12.01.2022	(97) EP 2988381	(47) 12.01.2022	(97) EP 3121318	(47) 12.01.2022
(97) EP 2417948	(47) 12.01.2022	(97) EP 2821160	(47) 12.01.2022	(97) EP 2988433	(47) 12.01.2022	(97) EP 3122114	(47) 12.01.2022
(97) EP 2427186	(47) 12.01.2022	(97) EP 2821604	(47) 12.01.2022	(97) EP 2988497	(47) 12.01.2022	(97) EP 3122395	(47) 12.01.2022
(97) EP 2431319	(47) 12.01.2022	(97) EP 2821605	(47) 12.01.2022	(97) EP 2989343	(47) 12.01.2022	(97) EP 3123627	(47) 12.01.2022
(97) EP 2432378	(47) 12.01.2022	(97) EP 2827306	(47) 12.01.2022	(97) EP 2990503	(47) 12.01.2022	(97) EP 3125800	(47) 12.01.2022
(97) EP 2449161	(47) 12.01.2022	(97) EP 2827525	(47) 12.01.2022	(97) EP 2992044	(47) 12.01.2022	(97) EP 3126233	(47) 12.01.2022
(97) EP 2472568	(47) 12.01.2022	(97) EP 2828358	(47) 12.01.2022	(97) EP 2992406	(47) 12.01.2022	(97) EP 3126362	(47) 12.01.2022
(97) EP 2474021	(47) 12.01.2022	(97) EP 2829227	(47) 12.01.2022	(97) EP 2993488	(47) 12.01.2022	(97) EP 3129118	(47) 12.01.2022
(97) EP 2481257	(47) 12.01.2022	(97) EP 2834494	(47) 12.01.2022	(97) EP 3000120	(47) 12.01.2022	(97) EP 3129228	(47) 12.01.2022
(97) EP 2488120	(47) 12.01.2022	(97) EP 2841889	(47) 12.01.2022	(97) EP 3000388	(47) 12.01.2022	(97) EP 3130735	(47) 12.01.2022
(97) EP 2489796	(47) 12.01.2022	(97) EP 2842227	(47) 12.01.2022	(97) EP 3002588	(47) 12.01.2022	(97) EP 3130916	(47) 12.01.2022
(97) EP 2494561	(47) 12.01.2022	(97) EP 2843475	(47) 12.01.2022	(97) EP 3003161	(47) 12.01.2022	(97) EP 3131584	(47) 12.01.2022
(97) EP 2531110	(47) 12.01.2022	(97) EP 2847149	(47) 12.01.2022	(97) EP 3006196	(47) 12.01.2022	(97) EP 3132764	(47) 12.01.2022
(97) EP 2532855	(47) 12.01.2022	(97) EP 2848617	(47) 12.01.2022	(97) EP 3011202	(47) 12.01.2022	(97) EP 3133563	(47) 12.01.2022
(97) EP 2537226	(47) 12.01.2022	(97) EP 2859754	(47) 12.01.2022	(97) EP 3014197	(47) 12.01.2022	(97) EP 3133825	(47) 12.01.2022
(97) EP 2541637	(47) 12.01.2022	(97) EP 2860105	(47) 12.01.2022	(97) EP 3014638	(47) 12.01.2022	(97) EP 3136280	(47) 12.01.2022
(97) EP 2542869	(47) 12.01.2022	(97) EP 2864753	(47) 12.01.2022	(97) EP 3014759	(47) 12.01.2022	(97) EP 3137009	(47) 12.01.2022
(97) EP 2553025	(47) 12.01.2022	(97) EP 2867318	(47) 12.01.2022	(97) EP 3015041	(47) 12.01.2022	(97) EP 3138578	(47) 12.01.2022
(97) EP 2555769	(47) 12.01.2022	(97) EP 2867368	(47) 12.01.2022	(97) EP 3018832	(47) 12.01.2022	(97) EP 3138947	(47) 12.01.2022
(97) EP 2576410	(47) 12.01.2022	(97) EP 2867415	(47) 12.01.2022	(97) EP 3020408	(47) 12.01.2022	(97) EP 3143834	(47) 12.01.2022
(97) EP 2583202	(47) 12.01.2022	(97) EP 2870835	(47) 12.01.2022	(97) EP 3027124	(47) 12.01.2022	(97) EP 3144753	(47) 12.01.2022
(97) EP 2585567	(47) 12.01.2022	(97) EP 2875483	(47) 12.01.2022	(97) EP 3031261	(47) 12.01.2022	(97) EP 3145270	(47) 12.01.2022
(97) EP 2589866	(47) 12.01.2022	(97) EP 2877907	(47) 12.01.2022	(97) EP 3032288	(47) 12.01.2022	(97) EP 3146470	(47) 12.01.2022
(97) EP 2603464	(47) 12.01.2022	(97) EP 2880812	(47) 12.01.2022	(97) EP 3033823	(47) 12.01.2022	(97) EP 3148715	(47) 12.01.2022
(97) EP 2607888	(47) 12.01.2022	(97) EP 2882013	(47) 12.01.2022	(97) EP 3041515	(47) 12.01.2022	(97) EP 3149478	(47) 12.01.2022
(97) EP 2608873	(47) 12.01.2022	(97) EP 2882649	(47) 12.01.2022	(97) EP 3048704	(47) 12.01.2022	(97) EP 3151647	(47) 12.01.2022
(97) EP 2611720	(47) 12.01.2022	(97) EP 2888539	(47) 12.01.2022	(97) EP 3049944	(47) 12.01.2022	(97) EP 3152695	(47) 12.01.2022
(97) EP 2627369	(47) 12.01.2022	(97) EP 2889732	(47) 12.01.2022	(97) EP 3050707	(47) 12.01.2022	(97) EP 3155216	(47) 12.01.2022
(97) EP 2633344	(47) 12.01.2022	(97) EP 2890724	(47) 12.01.2022	(97) EP 3051007	(47) 12.01.2022	(97) EP 3155532	(47) 12.01.2022
(97) EP 2635923	(47) 12.01.2022	(97) EP 2895533	(47) 12.01.2022	(97) EP 3053151	(47) 12.01.2022	(97) EP 3156512	(47) 12.01.2022
(97) EP 2637145	(47) 12.01.2022	(97) EP 2904216	(47) 12.01.2022	(97) EP 3055407	(47) 12.01.2022	(97) EP 3159500	(47) 12.01.2022
(97) EP 2637344	(47) 12.01.2022	(97) EP 2905588	(47) 12.01.2022	(97) EP 3055441	(47) 12.01.2022	(97) EP 3159984	(47) 12.01.2022
(97) EP 2645138	(47) 12.01.2022	(97) EP 2905937	(47) 12.01.2022	(97) EP 3055811	(47) 12.01.2022	(97) EP 3160441	(47) 12.01.2022
(97) EP 2646178	(47) 12.01.2022	(97) EP 2908329	(47) 12.01.2022	(97) EP 3055967	(47) 12.01.2022	(97) EP 3161341	(47) 12.01.2022
(97) EP 2646357	(47) 12.01.2022	(97) EP 2911332	(47) 12.01.2022	(97) EP 3059189	(47) 12.01.2022	(97) EP 3161577	(47) 12.01.2022
(97) EP 2650057	(47) 12.01.2022	(97) EP 2911959	(47) 12.01.2022	(97) EP 3059191	(47) 12.01.2022	(97) EP 3169048	(47) 12.01.2022
(97) EP 2650980	(47) 12.01.2022	(97) EP 2912152	(47) 12.01.2022	(97) EP 3060694	(47) 12.01.2022	(97) EP 3173042	(47) 12.01.2022
(97) EP 2660425	(47) 12.01.2022	(97) EP 2914270	(47) 12.01.2022	(97) EP 3061164	(47) 12.01.2022	(97) EP 3176460	(47) 12.01.2022
(97) EP 2662202	(47) 12.01.2022	(97) EP 2924853	(47) 12.01.2022	(97) EP 3061166	(47) 12.01.2022	(97) EP 3177429	(47) 12.01.2022
(97) EP 2668245	(47) 12.01.2022	(97) EP 2929634	(47) 12.01.2022	(97) EP 3063786	(47) 12.01.2022	(97) EP 3177465	(47) 12.01.2022
(97) EP 2676397	(47) 12.01.2022	(97) EP 2930433	(47) 12.01.2022	(97) EP 3066360	(47) 12.01.2022	(97) EP 3177632	(47) 12.01.2022
(97) EP 2684985	(47) 12.01.2022	(97) EP 2933164	(47) 12.01.2022	(97) EP 3066458	(47) 12.01.2022	(97) EP 3180003	(47) 12.01.2022
(97) EP 2699921	(47) 12.01.2022	(97) EP 2944503	(47) 12.01.2022	(97) EP 3069442	(47) 12.01.2022	(97) EP 3180924	(47) 12.01.2022
(97) EP 2703502	(47) 12.01.2022	(97) EP 2946486	(47) 12.01.2022	(97) EP 3070565	(47) 12.01.2022	(97) EP 3183553	(47) 12.01.2022
(97) EP 2709975	(47) 12.01.2022	(97) EP 2952035	(47) 12.01.2022	(97) EP 3070759	(47) 12.01.2022	(97) EP 3183697	(47) 12.01.2022
(97) EP 2713933	(47) 12.01.2022	(97) EP 2952548	(47) 12.01.2022	(97) EP 3073472	(47) 12.01.2022	(97) EP 3186544	(47) 12.01.2022
(97) EP 2717027	(47) 12.01.2022	(97) EP 2952648	(47) 12.01.2022	(97) EP 3076253	(47) 12.01.2022	(97) EP 3186589	(47) 12.01.2022
(97) EP 2730804	(47) 12.01.2022	(97) EP 2954115	(47) 12.01.2022	(97) EP 3077841	(47) 12.01.2022	(97) EP 3187580	(47) 12.01.2022
(97) EP 2732684	(47) 12.01.2022	(97) EP 2954440	(47) 12.01.2022	(97) EP 3083727	(47) 12.01.2022	(97) EP 3189321	(47) 12.01.2022
(97) EP 2738561	(47) 12.01.2022	(97) EP 2954594	(47) 12.01.2022	(97) EP 3088627	(47) 12.01.2022	(97) EP 3189491	(47) 12.01.2022
(97) EP 2747802	(47) 12.01.2022	(97) EP 2955986	(47) 12.01.2022	(97) EP 3091184	(47) 12.01.2022	(97) EP 3189962	(47) 12.01.2022
(97) EP 2753727	(47) 12.01.2022	(97) EP 2958533	(47) 12.01.2022	(97) EP 3094217	(47) 12.01.2022	(97) EP 3190086	(47) 12.01.2022
(97) EP 2758035	(47) 12.01.2022	(97) EP 2961459	(47) 12.01.2022	(97) EP 3097469	(47) 12.01.2022	(97) EP 3190177	(47) 12.01.2022
(97) EP 2763821	(47) 12.01.2022	(97) EP 2964330	(47) 12.01.2022	(97) EP 3098820	(47) 12.01.2022	(97) EP 3190960	(47) 12.01.2022

Zveřejněné překlady evropských patentových spisů

U následujících udělených evropských patentů s účinky pro Českou republiku byl majitelem předložen překlad patentového spisu do českého jazyka (§ 35c odst. 2 až 4 zákona č. 527/1990 Sb., v platném znění). Údaje jsou řazeny vzestupně podle čísel evropských patentů.

(97) EP 2440649	(96) 04.04.2013
(47) 11.08.2021	(96) 13162360.5
(97) 16.12.2010	(73) FRAUNHOFER-GESELLSCHAFT zur Förderung der angewandten
(51) C12M 1/18 (2006.01)	Forschung e.V., 80636 München, DE
(96) 10.06.2010	(72) Krause, Michael, 06108 Halle, DE
(96) 10725106.8	Höche, Thomas, 06120 Halle, DE
(73) Universität Zürich, 8006 Zürich, CH	(54) Způsob a nastavení pro výrobu vzorku pro mikrostrukturální
(72) KUGELMEIER, Patrick, CH - 8125 Zollikerberg, CH	diagnostiku materiálů a příslušný vzorek
LEHMANN, Roger, CH-8037 Zürich, CH	(74) Čermák a spol., JUDr. Karel Čermák Ph.D., LL.M., Elišky Peškové
MORITZ, Wolfgang, CH-8303 Bassersdorf, CH	735/15, Praha 5, Smíchov, 15000
ZUELLIG, Richard, CH-8006 Zürich, CH	
(54) Zařízení pro výrobu klastrů buněk s definovanými počty buněk a velikostmi klastru	(97) EP 2814129
(32) 09007703	(47) 20.10.2021
(31) 10.06.2009	(97) 17.12.2014
(33) EP	(51) H02H 3/16 (2006.01)
(86) PCT/EP2010/058136	H02H 3/33 (2006.01)
(87) WO 2010/142755	(96) 10.06.2013
(74) Rott, Růžička & Guttman a spol., Vyskočilova 1566, Praha 4, Michle, 14000	(96) 13002965.5
	(73) ABB Schweiz AG, 5400 Baden, CH
	(72) Kalina, Emil, 628 00 Brno, CZ
	Prokop, Vaclav, 664 42 Modrice, CZ
	(54) Způsob a prostředky pro komplexní, univerzální ochranu proti zemnímu spojení v napájecím vysoko a středně napětovém systému
	(74) Traplová Hakr Kubát, advokátní a patentová kancelář, Ing. Jan Kubát, patentový zástupce, Přístavní 24, Praha 7, 17000
(97) EP 2694164	(97) EP 2831015
(47) 20.10.2021	(47) 25.08.2021
(97) 04.10.2012	(97) 03.10.2013
(51) A62C 2/06 (2006.01)	(51) C04B 28/02 (2006.01)
A62C 3/16 (2006.01)	(96) 29.03.2013
(96) 18.07.2011	(96) 13716857.1
(96) 11754699.4	(73) Van Nieuwpoort Beheer B.V., 2800 AC Gouda, NL
(73) SOLETANCHE FREYSSINET, 92500 Rueil Malmaison, FR	(72) VAN MECHELEN, Dirk Maria Alfons Jules, 2830 Tisselt, BE
(72) MARQUEZ, Bernard, F-01700 Neyron, FR	VERMEULEN, Edwin Menno Michaël, 2408 HL Alphen Aan De Rijn, NL
(54) Ohnivzdorný ochranný povlak a způsob aplikace	(54) Pojivová směs obsahující lignitový popílek
(32) 1152802	(32) 2008575
(31) 01.04.2011	(31) 30.03.2012
(33) FR	(33) NL
(86) PCT/FR2011/051718	(86) PCT/NL2013/050237
(87) WO 2012/131179	(87) WO 2013/147608
(74) KOREJZOVA LEGAL v.o.s., JUDr. Petra Sauvage de Brantes, Korunní 810/104, Praha 10, Vinohrady, 10100	(74) PATENTSERVIS Praha a.s., Na Podkovce 281/10, Praha 4, Podolí, 14700
(97) EP 2766184	(97) EP 2838850
(47) 08.12.2021	(47) 20.10.2021
(97) 18.04.2013	(97) 24.10.2013
(51) B32B 17/10 (2006.01)	(51) C01G 23/02 (2006.01)
C03B 33/07 (2006.01)	B01J 20/18 (2006.01)
C03B 23/023 (2006.01)	B01J 19/24 (2006.01)
C03B 23/025 (2006.01)	(96) 15.04.2013
C03B 23/03 (2006.01)	(96) 13778539.0
C03B 23/035 (2006.01)	(73) Tronox LLC, Oklahoma City, OK 73134, US
C03B 27/004 (2006.01)	(72) DERECSKEI, Bela, Glen Burnie, MD 21060, US
C03B 27/04 (2006.01)	FINES, Alexandre, Jean, Ellicott City, MD 21043, US
C03B 27/044 (2006.01)	VALENTINE, Alastair, Glen Burnie, MD 21060, US
(96) 12.10.2012	(54) Purifikace chloridu titaničitého
(96) 12780249.4	(32) 201261636156 P
(73) SAINT-GOBAIN GLASS FRANCE, 92400 Courbevoie, FR	(31) 20.04.2012
(72) BERARD, Stéphane, F-60250 Mouy, FR	(33) US
HENNION, Alexandre, F-60280 Venette, FR	(86) PCT/US2013/036544
FREBOURG, Philippe, F-60300 Senlis, FR	(87) WO 2013/158525
(54) Výroba laminovaného skleněného panelu	(74) Všeťečka Zelený Švorčík a partneři, advokátní a patentová kancelář, JUDr. Michal Havlík, Hálkova 1406/2, Praha 2, Nové Město, 12000
(32) 1159322	
(31) 14.10.2011	
(33) FR	
(86) PCT/FR2012/052329	
(87) WO 2013/054059	
(74) FISCHER IP s.r.o., Na hrobcí 294/5, Praha 2, Nové Město, 12800	
(97) EP 2787338	(97) EP 2898500
(47) 06.10.2021	(47) 03.11.2021
(97) 08.10.2014	(97) 27.03.2014
(51) G01N 1/28 (2006.01)	(51) G09G 3/22 (2006.01)
G01N 1/32 (2006.01)	G06F 9/30 (2018.01)
H01J 37/20 (2006.01)	G09F 19/22 (2006.01)

- (96) 23.09.2013
(96) 13838557.0
(73) ADTRACKMEDIA INC., Vancouver, BC V6C 1J9, CA
(72) HAN, Jong Hwi, Incheon 406-705, KR
LEE, Yeong Keun, Suwon-si Gyeonggi-do, KR
BICKNELL, Oswald Kenneth, Winnipeg, MB R3T 0C3, CA
(54) **Řízení blikání u vnímaných obrazů pomocí soustav prvků vyzářujících světlo tak, jak je vidí pozorovatel při pohybu**
(32) 201261704750 P, 201361859906 P
(31) 24.09.2012, 30.07.2013
(33) US, US
(86) PCT/CA2013/000796
(87) WO 2014/043791
(74) Všetečka Zelený Švorčík a partneři, advokátní a patentová kancelář, JUDr. Michal Havlík, Hálkova 1406/2, Praha 2, Nové Město, 12000
-
- (97) **EP 2942448**
(47) 13.10.2021
(97) 11.11.2015
(51) **E04C 5/18** (2006.01)
E04C 5/065 (2006.01)
B21F 27/20 (2006.01)
(96) 14.11.2014
(96) 14193221.0
(73) Intersig NV, 9200 Dendermonde, BE
(72) Van Den Broecke, Hugo, 9200 Dendermonde, BE
Ocket, Piet, 9200 Dendermonde, BE
(54) **Vymezovací prvek pro betonové výztuže**
(32) 201400333
(31) 08.05.2014
(33) BE
(74) A. Holas & partner, Patentová a známková kancelář, Ing. Mgr. Hana Holasová, Křižová 105/4, Brno, Staré Brno, 60300
-
- (97) **EP 2960097**
(47) 08.12.2021
(97) 30.12.2015
(51) **B60K 37/04** (2006.01)
(96) 18.05.2015
(96) 15167951.1
(73) Volkswagen Aktiengesellschaft, 38440 Wolfsburg, DE
(72) Wagner, Volkmar, 10965 Berlin, DE
Jun, Mi-Ran, 10965 Berlin, DE
Petersen, Sönke, 12205 Berlin, DE
Schriever, David, 38176 Wendeburg, DE
(54) **Způsob a zařízení pro zobrazení specifického parametru vozidla ve vozidle**
(32) 102014212061
(31) 24.06.2014
(33) DE
(74) FISCHER IP s.r.o., Na hrobcí 294/5, Praha 2, Nové Město, 12800
-
- (97) **EP 2984481**
(47) 03.11.2021
(97) 16.10.2014
(51) **A61B 5/00** (2006.01)
A61K 31/205 (2006.01)
G01N 33/98 (2006.01)
G01N 33/00 (2006.01)
G01N 33/497 (2006.01)
G01N 33/52 (2006.01)
G01N 31/22 (2006.01)
A61B 5/097 (2006.01)
A61B 5/08 (2006.01)
(96) 08.04.2013
(96) 13730944.9
(73) Caimmi, Pietro, 06083 Bastia Umbra (Perugia), IT
(72) MARCHETTI, Marco, I-63062 Montefiore Dell'Aso (Ascoli Piceno), IT
ROVERI, Norberto, I- Bologna, IT
MERCURI, Rocco, I-06031 Bevagna (Perugia), IT
D'AMEN, Eros, I-40123 Bologna, IT
CAIMMI, Pietro, I-06083 Bastia Umbra (Perugia), IT
(54) **Prostředek pro detekci alkoholových par v plynném vzorku**
-
- (86) PCT/IT2013/000100
(87) WO 2014/167586
(74) PATENTSERVIS Praha a.s., Na Podkovce 281/10, Praha 4, Podolí, 14700
-
- (97) **EP 3135163**
(47) 21.07.2021
(97) 01.03.2017
(51) **A47J 37/07** (2006.01)
(96) 11.08.2016
(96) 16183779.4
(73) Pisla Oy, 44500 Viitasaari, FI
(72) Qvist, Kai, 00810 Helsinki, FI
Räsänen, Tapani, 57120 Rahula, FI
(54) **Elektrické víceúčelové zařízení pro přípravu jídla**
(32) 20154152 U
(31) 24.08.2015
(33) FI
(74) Všetečka Zelený Švorčík a partneři, advokátní a patentová kancelář, JUDr. Michal Havlík, Hálkova 1406/2, Praha 2, Nové Město, 12000
-
- (97) **EP 3180151**
(47) 03.11.2021
(97) 18.02.2016
(51) **B23K 10/02** (2006.01)
H05H 1/34 (2006.01)
(96) 12.08.2015
(96) 15753837.2
(73) Hypertherm, Inc., Hanover, NH 03755, US
(72) ZHANG, Yu, Hanover, NH 03755, US
DUAN, Zheng, Hanover, NH 03755, US
ESMAILI, Mahyar, Wilmot, NH 03287, US
KORNPROBST, Michael, F., Henrico, NC 27842, US
HANSEN, Brett, A., Mapleton, UT 84664, US
QUILLIA, Garrett, Enfield, NH 03748, US
(54) **Nákladově efektivní kartuše pro hořák s plazmovým obloukem**
(32) 201462036393 P
(31) 12.08.2014
(33) US
(86) PCT/US2015/044884
(87) WO 2016/025616
(74) Všetečka Zelený Švorčík a partneři, advokátní a patentová kancelář, JUDr. Michal Havlík, Hálkova 1406/2, Praha 2, Nové Město, 12000
-
- (97) **EP 3183995**
(47) 17.11.2021
(97) 28.06.2017
(51) **A47B 77/00** (2006.01)
A47B 96/20 (2006.01)
(96) 21.12.2016
(96) 16205807.7
(73) Petzold, Sven, 81541 München, DE
Petri, Tobias, 82541 Münsing, DE
(72) Petzold, Sven, 81541 München, DE
Petri, Tobias, 82541 Münsing, DE
Heinzelmann, Jan, 80805 München, DE
Relvão, Ana, 80331 München, DE
Kellermann, Gerhard, 80331 München, DE
(54) **Rámová konstrukce k montáži nábytkové sestavy**
(32) 102015226598
(31) 22.12.2015
(33) DE
(74) Rott, Růžička & Guttman a spol., Vyskočilova 1566, Praha 4, Michle, 14000
-
- (97) **EP 3186233**
(47) 25.08.2021
(97) 03.03.2016
(51) **C07D 279/00** (2006.01)
(96) 28.08.2015
(96) 15836321.8
(73) CHDI Foundation, Inc., New York, NY 10001, US
(72) GILES, Paul Richard, Abingdon Oxfordshire OX14 4LN, GB
GADOLEAU, Elise Lucienne Paulette, Didcot Oxfordshire OX118TA, GB
KRÜLLE, Thomas Martin, Oxford Oxfordshire OX4 6NB, GB
CLARK-FREW, Daniel, Wantage Oxfordshire OX12 9JS, GB

GALAN, Sebastien Rene Gabriel, Abingdon Oxfordshire OX14 5GW, GB	<i>C07C 215/54</i>	(2006.01)
PRIME, Michael Edward, Swindon Wiltshire SN4 FF8, GB	<i>C07C 217/62</i>	(2006.01)
DOMINGUEZ, Celia, Los Angeles, CA 90046, US	<i>C07C 217/72</i>	(2006.01)
WITYAK, John, Carlsbad, CA 92009, US	<i>C07C 225/10</i>	(2006.01)
BARD, Jonathan, New York, NY 10001, US	<i>C07C 211/27</i>	(2006.01)
KISELYOV, Alex, New York, NY 10001, US	<i>C07C 211/28</i>	(2006.01)
BROWN, Christopher John, Abingdon Oxfordshire OX14 4AH, GB	<i>C07B 57/00</i>	(2006.01)
JOHNSON, Peter David, Abingdon Oxfordshire OX14 5ND, GB	(96) 23.07.2007	
COE, Samuel, Cheltenham GL50 4NP, GB	(96) 17161440.7	
HAYES, Sarah, Abingdon Oxfordshire OX14 3QN, GB	(73) Grünenthal GmbH, 52078 Aachen, DE	
(54) Sondy pro zobrazování proteinu huntingtin	(72) HELL, Wolfgang, 52066 Aachen, DE	
(32) 201462043603 P	ZIMMER, Oswald, 52146 Würselen, DE	
(31) 29.08.2014	BUSCHHMANN, Helmut Heinrich, 52076 Aachen, DE	
(33) US	HOLENZ, Jörg, Bolton, MA 01740, US	
(86) PCT/US2015/047407	GLADOW, Stefan, 9471 Buchs, CH	
(87) WO 2016/033445	(54) Způsob přípravy (1R,2R)-3-(3-dimethylamino-1-ethyl-2-methylpropyl)-fenolu	
(74) Všetečka Zelený Švorčík a partneři, advokátní a patentová kancelář, JUDr. Michal Havlík, Hálkova 1406/2, Praha 2, Nové Město, 12000	(32) 06015338	
	(31) 24.07.2006	
	(33) EP	
	(74) PatentEnter s.r.o., Koliště 1965/13a, Brno, Černá Pole, 60200	
(97) EP 3189244	(97) EP 3257979	
(47) 27.10.2021	(47) 20.10.2021	
(97) 10.03.2016	(97) 20.12.2017	
(51) <i>F16D 7/02</i> (2006.01)	(51) <i>D01H 1/38</i> (2006.01)	
<i>F16D 3/77</i> (2006.01)	(96) 08.06.2017	
<i>F16D 1/08</i> (2006.01)	(96) 17175058.1	
(96) 01.09.2015	(73) Saurer Spinning Solutions GmbH & Co. KG, 52531 Übach-Palenberg, DE	
(96) 15757481.5	(72) Staudenmaier, Gottfried, 74343 Sachsenheim, DE	
(73) Saint-Gobain Performance Plastics Rencol Limited, Binley Business Park Coventry CV3 2TT, GB	Winter, Josef, 73650 Winterbach, DE	
(72) JAMES, Neil, Newport Gwent NP19 8HW, GB	(54) Svěrkové zařízení pro svírání příže	
(54) Toleranční kroužek	(32) 102016007040	
(32) 201462044752 P	(31) 09.06.2016	
(31) 02.09.2014	(33) DE	
(33) US	(74) Všetečka Zelený Švorčík a partneři, advokátní a patentová kancelář, JUDr. Otakar Švorčík, Hálkova 1406/2, Praha 2, Nové Město, 12000	
(86) PCT/EP2015/069934		
(87) WO 2016/034577		
(74) ZIVKO MIJATOVIĆ & PARTNERS s.r.o., Jugoslávských partyzánů 639/26, Praha 6, Bubeneč, 16000		
(97) EP 3202324	(97) EP 3262367	
(47) 17.11.2021	(47) 08.09.2021	
(97) 09.08.2017	(97) 01.09.2016	
(51) <i>A61B 5/145</i> (2006.01)	(51) <i>F41A 5/10</i> (2006.01)	
<i>A61B 5/1486</i> (2006.01)	<i>F41A 27/30</i> (2006.01)	
(96) 05.02.2016	<i>F41C 27/22</i> (2006.01)	
(96) 16154469.7	<i>F41A 3/86</i> (2006.01)	
(73) F. Hoffmann-La Roche AG, 4070 Basel, CH	(96) 23.02.2016	
(72) Walter, Helmut, 64646 Heppenheim, DE	(96) 16709687.4	
(54) Zdravotnický prostředek pro detekci alespoň jednoho analytu v tělesné tekutině	(73) SKYCHASE Holdings Corporation, Alachua, FL 32615, US	
(74) KOREJZOVA LEGAL v.o.s., JUDr. Petra Sauvage de Brantes, Korunní 810/104, Praha 10, Vinohrady, 10100	(72) KEDAIRY, Faisal, 1010 Wien, AT	
	(54) Mechanismus pro snížení zpětného rázu u zbraní	
	(32) 201562119547 P	
	(31) 23.02.2015	
	(33) US	
	(86) PCT/AT2016/050037	
	(87) WO 2016/134394	
	(74) Kania, Sedláč, Smola, s.r.o., Mendlovo náměstí 907/1a, Brno, Staré Brno, 60300	
(97) EP 3203830	(97) EP 3293638	
(47) 08.09.2021	(47) 06.10.2021	
(97) 14.04.2016	(97) 14.03.2018	
(51) <i>A01F 15/07</i> (2006.01)	(51) <i>G06F 12/02</i> (2006.01)	
<i>A01F 15/10</i> (2006.01)	<i>G06F 3/06</i> (2006.01)	
(96) 06.10.2015	<i>G06F 13/16</i> (2006.01)	
(96) 15774638.9	<i>G06F 12/06</i> (2006.01)	
(73) Kverneland Group Ravenna S.r.l., 48026 Russi (RA), IT	<i>G06F 13/40</i> (2006.01)	
(72) VARLEY, Seamus, Dublin, IE	<i>G06F 13/42</i> (2006.01)	
(54) Lis na kolové balíky pro vytvoření balíků z plodinového produktu a způsob	<i>G06F 13/28</i> (2006.01)	
(32) 14187804	<i>G06F 1/18</i> (2006.01)	
(31) 06.10.2014	<i>G11C 7/10</i> (2006.01)	
(33) EP	<i>G11C 14/00</i> (2006.01)	
(86) PCT/EP2015/073004	(96) 28.07.2012	
(87) WO 2016/055448	(96) 17191878.2	
(74) PATENTSERVIS Praha a.s., Na Podkovce 281/10, Praha 4, Podolí, 14700	(73) Netlist, Inc., Irvine, CA 92618, US	
	(72) LEE, Hyun, Ladera Ranch, CA 92694, US	
	CHEN, Chi-She, Walnut, CA 91789, US	
(97) EP 3210965		
(47) 17.11.2021		
(97) 30.08.2017		
(51) <i>C07C 213/00</i> (2006.01)		
<i>C07C 213/08</i> (2006.01)		

SOLOMON, Jeffrey, C., Irvine, CA 92604, US MILTON, Scott, Irvine, CA 92602, US BHAKTA, Jayesh, Cerritos, CA 90703, US	(74) ZIVKO MIJATOVIC & PARTNERS s.r.o., Jugoslávských partyzánů 639/26, Praha 6, Bubeneč, 16000
(54) Hybridní flash-dram paměťový modul (32) 201161512871 P, 201213559476 (31) 28.07.2011, 26.07.2012 (33) US, US (74) Traplová Hadr Kubát, advokátní a patentová kancelář, Ing. Jan Kubát, patentový zástupce, Přístavní 24, Praha 7, 17000	(97) EP 3320823 (47) 22.12.2021 (97) 16.05.2018 (51) A47L 15/00 (2006.01) A47L 15/42 (2006.01) A47L 15/50 (2006.01) (96) 27.10.2017 (96) 17198845.4 (73) BSH Hausgeräte GmbH, 81739 München, DE (72) Rittner, Martin, 86465 Welden, DE Isbilen, Ersin, 89415 Lauingen, DE Steck, Thomas, 89438 Holzheim, DE Pulfer, Michael, 9535 Wilen bei Wil, CH
(97) EP 3303379 (47) 13.10.2021 (97) 01.12.2016 (51) C07K 14/47 (2006.01) C07K 16/18 (2006.01) A61K 39/395 (2006.01) A61P 35/00 (2006.01) A61P 37/04 (2006.01) C07K 16/28 (2006.01) (96) 27.05.2016 (96) 16800775.5 (73) Mereo BioPharma 5, Inc., Redwood City, CA 94063-4748, US (72) GURNEY, Austin, San Francisco, California 94114, US XIE, Ming-Hong, Foster City, California 94404, US	(54) Myčka nádobí a způsob provozování myčky nádobí (32) 102016222321 (31) 14.11.2016 (33) DE (74) PatentEnter s.r.o., Koliště 1965/13a, Brno, Černá Pole, 60200
(54) Činidla vázající tigit a jejich použití (32) 201562167582 P, 201562205279 P, 201662313487 P (31) 28.05.2015, 14.08.2015, 25.03.2016 (33) US, US, US (86) PCT/US2016/034549 (87) WO 2016/191643 (74) Všetěčka Zelený Švorčík a partneři, advokátní a patentová kancelář, JUDr. Michal Havlík, Hálkova 1406/2, Praha 2, Nové Město, 12000	(97) EP 3323330 (47) 01.09.2021 (97) 23.05.2018 (51) A47J 43/07 (2006.01) (96) 13.07.2017 (96) 17181278.7 (73) Eternal East (HK) Ltd., Hong Kong, HK (72) GROSS, Charles Brian, Hong Kong, HK FEDEWA, Nile Robert, Hong Kong, HK RICH, Leah Nicloe, Hong Kong, HK LUTZ, Brian Sullivan, Hong Kong, HK LIVINGSTON, Peter Schuyler, Hong Kong, HK HAYASHI, Momo Anna, Hong Kong, HK
(97) EP 3307462 (47) 08.12.2021 (97) 15.12.2016 (51) B23B 7/06 (2006.01) B23B 13/02 (2006.01) G04D 1/00 (2006.01) (96) 09.06.2016 (96) 16731335.2 (73) LDI Finances, 74300 Theyez, FR (72) JACOT, Philippe, 2022 Bevaix, CH LAPORTE, Sébastien, 74300 Theyez, FR	(54) Způsob a zařízení na přípravu ořechového másla a ořechového mléka (32) 201662361636 P, 201762464786 P, 201715644224 (31) 13.07.2016, 28.02.2017, 07.07.2017 (33) US, US, US (74) FISCHER IP s.r.o., Na hrobci 294/5, Praha 2, Nové Město, 12800
(54) Soustruh a vodící pouzdro (32) 8332015 (31) 11.06.2015 (33) CH (86) PCT/IB2016/053385 (87) WO 2016/199047 (74) FISCHER IP s.r.o., Na hrobci 294/5, Praha 2, Nové Město, 12800	(97) EP 3328396 (47) 20.10.2021 (97) 02.02.2017 (51) A61K 31/726 (2006.01) A61K 31/728 (2006.01) A61K 9/00 (2006.01) A61K 9/08 (2006.01) A61P 27/02 (2006.01) A61P 27/04 (2006.01) (96) 13.07.2016 (96) 16741897.9 (73) Altergon S.A., 6900 Lugano, CH (72) DE ROSA, Mario, 6900 Lugano, CH SCHIRALDI, Chiara, 6900 Lugano, CH
(97) EP 3318268 (47) 15.09.2021 (97) 09.05.2018 (51) A61K 38/16 (2006.01) A61K 39/02 (2006.01) A61K 48/00 (2006.01) A61P 1/00 (2006.01) A61P 17/00 (2006.01) A61P 19/00 (2006.01) A61P 29/00 (2006.01) A61P 37/00 (2006.01) A23P 10/30 (2016.01) C07K 14/195 (2006.01) (96) 10.04.2014 (96) 17204215.2 (73) 4D Pharma Research Limited, Aberdeen AB25 2ZS, GB (72) KELLY, Denise, Aberdeenshire, AB25 2ZS, GB PATTERSON, Angela, Aberdeenshire, AB25 2ZS, GB MULDER, Imke, Aberdeenshire, AB25 2ZS, GB MONNAIS, Edouard, Aberdeenshire, AB25 2ZS, GB	(54) Oftalmické přípravky obsahující kooperační komplexy nízkomolekulární a vysokomolekulární kyseliny hyaluronové (32) UB20152542 (31) 28.07.2015 (33) IT (86) PCT/EP2016/066639 (87) WO 2017/016873 (74) KOREJZOVA LEGAL v.o.s., JUDr. Petra Sauvage de Brantes, Korunní 810/104, Praha 10, Vinohrady, 10100
(54) Roseburia flagelin a imunitní modulace (32) 201306536 (31) 10.04.2013 (33) GB	(97) EP 3366285 (47) 30.06.2021 (97) 29.08.2018 (51) A61K 31/201 (2006.01) A61K 31/185 (2006.01) A61K 31/231 (2006.01) A23L 33/12 (2016.01) A61Q 19/00 (2006.01) A61P 35/00 (2006.01) A61P 9/10 (2006.01) A61P 9/12 (2006.01)

	<i>A61P 3/04</i>	(2006.01)	(33)	FR
	<i>A61P 17/00</i>	(2006.01)	(86)	PCT/FR2016/053623
	<i>A61P 25/28</i>	(2006.01)	(87)	WO 2017/109419
	<i>A61P 29/00</i>	(2006.01)	(74)	Traplová Hakr Kubát, advokátní a patentová kancelář, Ing. Jan Kubát, patentový zástupce, Prístavní 24, Praha 7, 17000
	<i>A61P 31/00</i>	(2006.01)		
	<i>A61P 3/00</i>	(2006.01)		
(96)	04.12.2009		(97)	EP 3397225
(96)	18164265.3		(47)	24.11.2021
(73)	Universitat de les Illes Balears, 07122 Palma de Mallorca, ES		(97)	06.07.2017
(72)	ESCRIBÀ RUIZ, Pablo Vicente, 07004 Palma de Mallorca, ES		(51)	<i>A61F 13/49</i> (2006.01)
	BUSQUETS XAUBET, Xavier, Calvià 07181 Mallorca, ES			<i>A61F 13/551</i> (2006.01)
(54)	Alfa-deriváty cis-mononenasyčených mastných kyselin pro použití jako léčiva		(96)	20.12.2016
(32)	200803480		(96)	16819315.9
(31)	09.12.2008		(73)	Paul Hartmann AG, 89522 Heidenheim, DE
(33)	ES		(72)	OSTERTAG, Wolfgang, 89547 Gerstetten, DE
(74)	PATENTSERVIS Praha a.s., Na Podkovce 281/10, Praha 4, Podolí, 14700			EBERT, Anselm, 97204 Höchberg, DE
				KESSELMEIER, Ruediger, 89233 Burlafingen, DE
				DRUMEVA-EBERIUS, Albena, 89129 Langenau, DE
(97)	EP 3372605		(54)	Inkontinenční plena
(47)	03.11.2021		(32)	102015226814
(97)	12.09.2018		(31)	29.12.2015
(51)	<i>C07D 471/04</i> (2006.01)		(33)	DE
	<i>A61K 31/519</i> (2006.01)		(86)	PCT/EP2016/082005
	<i>A61P 29/00</i> (2006.01)		(87)	WO 2017/114695
(96)	21.10.2009		(74)	Traplová Hakr Kubát, advokátní a patentová kancelář, Ing. Jan Kubát, patentový zástupce, Prístavní 24, Praha 7, 17000
(96)	18151233.6			
(73)	Array Biopharma, Inc., Boulder, CO 80301, US		(97)	EP 3397680
(72)	HAAS, Julia, Boulder, CO 80301, US		(47)	27.10.2021
	ANDREWS, Steven, W., Boulder, CO 80301, US		(97)	06.07.2017
	JIANG, Yutong, Boulder, CO 80301, US		(51)	<i>C08K 5/103</i> (2006.01)
	ZHANG, Gan, Boulder, CO 80301, US			<i>C08K 5/1575</i> (2006.01)
(54)	Substituované sloučeniny pyrazolo[1,5-a]pyrimidinu jako inhibitory TRK kinázy			<i>C08K 5/20</i> (2006.01)
(32)	107616 P		(96)	16.12.2016
(31)	22.10.2008		(96)	16822868.2
(33)	US		(73)	Milliken & Company, Spartanburg, South Carolina 29303, US
(74)	PatentEnter s.r.o., Koliště 1965/13a, Brno, Černá Pole, 60200		(72)	MEHL, Nathan A., Spartanburg South Carolina 29301, US
			(54)	Polyolefinová kompozice
(97)	EP 3386998		(32)	201562274086 P
(47)	10.11.2021		(31)	31.12.2015
(97)	15.06.2017		(33)	US
(51)	<i>C07H 1/00</i> (2006.01)		(86)	PCT/US2016/067297
	<i>C07H 19/06</i> (2006.01)		(87)	WO 2017/116767
(96)	09.12.2016		(74)	Všetečka Zelený Švorčík a partneři, advokátní a patentová kancelář, JUDr. Michal Havlík, Hálkova 1406/2, Praha 2, Nové Město, 12000
(96)	16812797.5			
(73)	NuCana plc, Edinburgh EH12 9DT, GB		(97)	EP 3398379
	Laurus Labs Limited, Visakhapatnam, 531021 AP, IN		(47)	06.10.2021
(72)	KOTALA, Mani Bushan, Hyderabad Telangana 500 078, IN		(97)	06.07.2017
	DAMMALAPATI, Venkata Lakshmi Narasimha Rao, Hyderabad Telangana 500 078, IN		(51)	<i>H04W 48/18</i> (2009.01)
(54)	Diastereoaktivní syntéza fosfátových derivátů a proléčiva NUC-1031 gemcitabinu			<i>H04W 8/08</i> (2009.01)
(32)	6635CH2015, 201602185		(96)	23.12.2016
(31)	11.12.2015, 08.02.2016		(96)	16822187.7
(33)	IN, GB		(73)	Deutsche Telekom AG, 53113 Bonn, DE
(86)	PCT/GB2016/053875		(72)	BISCHINGER, Kurt, 1120 Wien, AT
(87)	WO 2017/098252		(54)	Způsob pro navázání komunikačního spojení koncového komunikačního zařízení přes slice komunikační sítě
(74)	ŽOVICOVÁ & ŽOVIC IP, s.r.o., Záhradnícka 36, Bratislava, 82108		(32)	15203162, 102015122980
			(31)	30.12.2015, 30.12.2015
(97)	EP 3393750		(33)	EP, DE
(47)	24.11.2021		(86)	PCT/EP2016/082641
(97)	29.06.2017		(87)	WO 2017/114798
(51)	<i>B29C 48/49</i> (2019.01)		(74)	Všetečka Zelený Švorčík a partneři, advokátní a patentová kancelář, JUDr. Michal Havlík, Hálkova 1406/2, Praha 2, Nové Město, 12000
	<i>B29C 48/41</i> (2019.01)			
	<i>B29C 48/21</i> (2019.01)		(97)	EP 3402092
	B29D 30/00 (2006.01)		(47)	20.10.2021
	B29B 7/20 (2006.01)		(97)	14.11.2018
(96)	21.12.2016		(51)	<i>H04B 7/26</i> (2006.01)
(96)	16831504.2			<i>H04L 1/00</i> (2006.01)
(73)	Compagnie Générale des Etablissements Michelin, 63000 Clermont-Ferrand, FR		(96)	04.08.2004
(72)	OUGIER, Christophe, 63040 Clermont-Ferrand Cedex 9, FR		(96)	18179619.4
	LETOCART, Arnaud, 63040 Clermont-Ferrand Cedex 9, FR		(73)	Optis Wireless Technology, LLC, Plano, TX 75025, US
(54)	Zařízení a způsob vytlačování kaučukových směsí		(72)	NISHIO, Akihiko, Osaka-shi, Osaka 540-6207, JP
(32)	1563085			CHENG, Jun, Osaka-shi, Osaka 540-6207, JP
(31)	22.12.2015			

(54) **Bezdrátové komunikační zařízení a způsob pro bezdrátovou komunikaci**
(32) 2003288162
(31) 06.08.2003
(33) JP
(74) Traplová Hakr Kubát, advokátní a patentová kancelář, Ing. Jan Kubát, patentový zástupce, Přístavní 24, Praha 7, 17000

(97) **EP 3405997**
(47) 17.11.2021
(97) 27.07.2017
(51) **H01R 4/48** (2006.01)
H01R 9/24 (2006.01)
H01R 13/436 (2006.01)
(96) 18.01.2017
(96) 17700682.2
(73) Bals Elektrotechnik GmbH & Co. Kg, 57399 Kirchhundem-Albaum, DE
(72) RAMM, Andreas, 57399 Kirchhundem, DE
(54) **Elektrický konektor a způsob jeho montáže**
(32) 102016100755
(31) 18.01.2016
(33) DE
(86) PCT/EP2017/050996
(87) WO 2017/125441
(74) Rott, Růžička & Guttman a spol., Vyskočilova 1566, Praha 4, Michle, 14000

(97) **EP 3414351**
(47) 11.08.2021
(97) 17.08.2017
(51) **C22B 26/12** (2006.01)
C22B 3/06 (2006.01)
(96) 09.02.2017
(96) 17749827.6
(73) Lithium Australia NL, West Perth, Western Australia 6005, AU
(72) CATOVIC, Enej, Mount Pleasant, Western Australia 6153, AU
(54) **Způsoby extrakce a izolace lithia z lithium-nesoucích materiálů**
(32) 2016900428
(31) 09.02.2016
(33) AU
(86) PCT/AU2017/050104
(87) WO 2017/136885
(74) Všetečka Zelený Švorčík a partneři, advokátní a patentová kancelář, JUDr. Michal Havlík, Hálkova 1406/2, Praha 2, Nové Město, 12000

(97) **EP 3420498**
(47) 06.10.2021
(97) 31.08.2017
(51) **G06K 19/06** (2006.01)
A47J 31/44 (2006.01)
B65D 85/816 (2006.01)
G06K 9/46 (2006.01)
(96) 23.02.2017
(96) 17705922.7
(73) Sociétés des Produits Nestlé S.A., 1800 Vevey, CH
(72) NOTH, André, 1009 Pully, CH
(54) **Kód a nádobka systému na přípravu nápoje nebo potravin**
(32) 16156868
(31) 23.02.2016
(33) EP
(86) PCT/EP2017/054151
(87) WO 2017/144578
(74) KOREJZOVA LEGAL v.o.s., JUDr. Petra Sauvage de Brantes, Korunní 810/104, Praha 10, Vinohrady, 10100

(97) **EP 3439689**
(47) 13.10.2021
(97) 12.10.2017
(51) **A61K 39/00** (2006.01)
A61P 3/06 (2006.01)
C07K 16/22 (2006.01)
(96) 07.04.2017
(96) 17719107.9
(73) Regeneron Pharmaceuticals, Inc., Tarrytown, NY 10591, US
(72) GROMADA, Jesper, Tarrytown, New York 10591, US
GUSAROVA, Viktoria, Tarrytown, New York 10591, US

MURPHY, Andrew J., Tarrytown, New York 10591, US
(54) **Způsob léčby hyperlipidémie ANGPTL8 inhibítorem a ANGPTL3 inhibítorem**
(32) 201662319980 P, 201762453110 P
(31) 08.04.2016, 01.02.2017
(33) US, US
(86) PCT/US2017/026679
(87) WO 2017/177181
(74) A. Holas & partner, Patentová a známková kancelář, Ing. Mgr. Hana Holasová, Křížová 105/4, Brno, Staré Brno, 60300

(97) **EP 3446584**
(47) 27.10.2021
(97) 27.02.2019
(51) **A42B 3/06** (2006.01)
A42C 2/00 (2006.01)
(96) 27.07.2018
(96) 18186059.4
(73) ABUS August Bremicker Söhne KG, 58300 Wetter-Volmarstein, DE
(54) **Způsob k výrobě ochranné helmy a ochranná helma vyrobená podle tohoto způsobu**
(32) 102017119535
(31) 25.08.2017
(33) DE
(74) Všetečka Zelený Švorčík a partneři, advokátní a patentová kancelář, JUDr. Michal Havlík, Hálkova 1406/2, Praha 2, Nové Město, 12000

(97) **EP 3452902**
(47) 01.12.2021
(97) 09.11.2017
(51) **G06F 9/445** (2018.01)
A47J 36/32 (2006.01)
(96) 28.04.2017
(96) 17725698.9
(73) SEB S.A., 69130 Ecully, FR
(72) BLOND, Laurent, 21200 BEAUNE, FR
VOLATIER, Sébastien, 21000 DIJON, FR
MASSON, Antony, 69009 LYON, FR
(54) **Způsob konfigurace přístroje pro tepelnou úpravu terminálem**
(32) 1653986
(31) 03.05.2016
(33) FR
(86) PCT/FR2017/051028
(87) WO 2017/191395
(74) Všetečka Zelený Švorčík a partneři, advokátní a patentová kancelář, JUDr. Michal Havlík, Hálkova 1406/2, Praha 2, Nové Město, 12000

(97) **EP 3463836**
(47) 29.12.2021
(97) 14.12.2017
(51) **B29D 30/06** (2006.01)
B29C 33/10 (2006.01)
(96) 08.05.2017
(96) 17722019.1
(73) Continental Reifen Deutschland GmbH, 30165 Hannover, DE
(72) HASSELLÖF, Magnus, 30966 Hemmingen, DE
DZICK, Jürgen, 30926 Seelze, DE
(54) **Odvzdušňovací jednotka pro vulkanizační formu pneumatiky pro vozidla**
(32) 102016209912
(31) 06.06.2016
(33) DE
(86) PCT/EP2017/060854
(87) WO 2017/211517
(74) Traplová Hakr Kubát, advokátní a patentová kancelář, Ing. Jan Kubát, patentový zástupce, Přístavní 24, Praha 7, 17000

(97) **EP 3464260**
(47) 27.10.2021
(97) 07.12.2017
(51) **C07D 317/66** (2006.01)
C07C 275/30 (2006.01)
C07C 275/34 (2006.01)
C07C 275/36 (2006.01)
C07C 275/38 (2006.01)
(96) 30.05.2017

- (96) 17728481.7
(73) Technische Universität München, 80333 München, DE
(72) LE, Philipp, 80339 München, DE
SIEBER, Stephan, 86919 Utting am Ammersee, DE
KUNOLD, Elena, 174 49 Sundbyberg, DE
- (54) **Sloučeniny obsahující motiv močoviny a jejich deriváty jako antibakteriální léčiva**
- (32) 16171906
(31) 30.05.2016
(33) EP
(86) PCT/EP2017/063014
(87) WO 2017/207556
(74) PatentEnter s.r.o., Koliště 1965/13a, Brno, Černá Pole, 60200
-
- (97) **EP 3464266**
(47) 20.10.2021
(97) 07.12.2017
(51) **C07D 401/12** (2006.01)
A61K 31/4412 (2006.01)
A61K 31/4439 (2006.01)
A61P 1/00 (2006.01)
A61P 11/00 (2006.01)
A61P 19/00 (2006.01)
A61P 15/00 (2006.01)
A61P 37/00 (2006.01)
(96) 29.05.2017
(96) 17725976.9
(73) Bayer Animal Health GmbH, 51373 Leverkusen, DE
Bayer Pharma Aktiengesellschaft, 13353 Berlin, DE
(72) BEDDIES, Gerald, 51371 Leverkusen, DE
FOSTER, Adrian, Eastry Sandwiche CT130JL, GB
BOTHE, Ulrich, 13187 Berlin, DE
SCHMIDT, Nicole, 42113 Wuppertal, DE
BÖMER, Ulf, 16548 Glienicke, DE
NUBBEMEYER, Reinhard, 13509 Berlin, DE
MOTTIER, Maria De Lourdes, 40764 Langenfeld, DE
- (54) **Substituované indazoly užitečné při léčení a prevenci alergických a/nebo zánětlivých onemocnění u živočichů**
- (32) 16172544
(31) 01.06.2016
(33) EP
(86) PCT/EP2017/062876
(87) WO 2017/207481
(74) Čermák a spol., JUDr. Karel Čermák Ph.D., LL.M., advokát, Elišky Peškové 735/15, Praha 5, Smíchov, 15000
-
- (97) **EP 3465207**
(47) 01.09.2021
(97) 07.12.2017
(51) **G01N 33/564** (2006.01)
G01N 33/68 (2006.01)
(96) 29.05.2017
(96) 17725620.3
(73) Max-Planck-Gesellschaft zur Förderung der Wissenschaften e.V., 80539 München, DE
(72) SKIRYCZ, Aleksandra, 14476 Potsdam, DE
KIERSZNIOWSKA, Sylwia, 14476 Potsdam, DE
VEYEL, Daniel, 88700 Biberach, DE
WILLMITZER, Lothar, 14532 Kleinmachnow, DE
CHODASIEWICZ, Monika, 14476 Potsdam, DE
- (54) **Identifikace ligandu kofrakcionací**
- (32) 16172000
(31) 30.05.2016
(33) EP
(86) PCT/EP2017/062841
(87) WO 2017/207460
(74) Čermák a spol., JUDr. Karel Čermák Ph.D., LL.M., advokát, Elišky Peškové 735/15, Praha 5, Smíchov, 15000
-
- (97) **EP 3468949**
(47) 25.08.2021
(97) 14.12.2017
(51) **C07D 207/12** (2006.01)
A61K 31/40 (2006.01)
A61P 13/06 (2006.01)
(96) 08.06.2017
- (96) 17732540.4
(73) Hovione Scientia Limited, Ringaskiddy, Co. Cork, IE
(72) MENDES, Zita, 1000-260 Lisboa, PT
FONSECA, Tiago, 2670-741 Loures, PT
- (54) **Krystalické farmaceutické kokrystaly gykopyrronium bromidu s laktózou**
- (32) 16109445
(31) 08.06.2016
(33) PT
(86) PCT/GB2017/051664
(87) WO 2017/212273
(74) Čermák a spol., JUDr. Karel Čermák Ph.D., LL.M., advokát, Elišky Peškové 735/15, Praha 5, Smíchov, 15000
-
- (97) **EP 3472480**
(47) 17.11.2021
(97) 21.12.2017
(51) **F16C 11/02** (2006.01)
F16C 17/10 (2006.01)
F16C 33/20 (2006.01)
F16C 35/02 (2006.01)
B21D 53/10 (2006.01)
(96) 09.06.2017
(96) 17729113.5
(73) Saint-Gobain Performance Plastics Pampus GmbH, 47877 Willich, DE
(72) HARTMANN, Juergen, 88138 Sigmarszell, DE
ARPE, Jan, 40667 Meerbusch, DE
PLIOSKA, Lukas, 41747 Viersen, DE
- (54) **Sestava kluzného ložiska**
- (32) 201662350880 P
(31) 16.06.2016
(33) US
(86) PCT/EP2017/064141
(87) WO 2017/216064
(74) ZIVKO MIJATOVIC & PARTNERS s.r.o., Jugoslávských partyzánů 639/26, Praha 6, Bubeneč, 16000
-
- (97) **EP 3477783**
(47) 13.10.2021
(97) 01.05.2019
(51) **H01R 13/11** (2006.01)
H01R 43/16 (2006.01)
H01R 101/00 (2006.01)
(96) 23.10.2018
(96) 18201937.2
(73) Bals Elektrotechnik GmbH & Co. Kg, 57399 Kirchhundem-Albaum, DE
(72) Ramm, Andreas, 57399 Kirchhunden, DE
(54) **Kontaktní zdířka pro elektrický konektor**
- (32) 202017106421 U
(31) 24.10.2017
(33) DE
(74) Rott, Růžička & Guttman a spol., Vyskočilova 1566, Praha 4, Michle, 14000
-
- (97) **EP 3490795**
(47) 08.12.2021
(97) 08.02.2018
(51) **B32B 27/08** (2006.01)
B32B 27/36 (2006.01)
(96) 28.06.2017
(96) 17734642.6
(73) Giesecke+Devrient Mobile Security GmbH, 81677 München, DE
(72) RIEDL, Josef, 85395 Attenkirchen, DE
(54) **Vícevrstvý stoh fólií a datový nosič ve tvaru karty**
- (32) 102016009307
(31) 01.08.2016
(33) DE
(86) PCT/EP2017/000768
(87) WO 2018/024351
(74) PatentEnter s.r.o., Koliště 1965/13a, Brno, Černá Pole, 60200
-
- (97) **EP 3492439**
(47) 15.12.2021
(97) 05.06.2019
(51) **C04B 28/14** (2006.01)
C04B 22/16 (2006.01)

E04C 2/04 (2006.01)
(96) 23.05.2014
(96) 19152340.6
(73) Yoshino Gypsum Co., Ltd., Chiyoda-ku, Tokyo 100-0005, JP
(72) SUDO, Ushio, Tokyo, 100-0005, JP
ITANO, Hiroaki, Tokyo, 100-0005, JP
SATO, Yosuke, Tokyo, 100-0005, JP
SAWADA, Tomoaki, Tokyo, 100-0005, JP
(54) **Sádrová deska zahrnující sádrové tvrzené těleso, způsob výroby sádrové desky a použití sádrové desky**
(32) 2014097160
(31) 08.05.2014
(33) JP
(74) PATENTSERVIS Praha a.s., Na Podkovce 281/10, Praha 4, Podolí, 14700

(97) **EP 3505684**
(47) 27.10.2021
(97) 01.03.2018
(51) **E02D 17/20** (2006.01)
E01B 2/00 (2006.01)
(96) 13.03.2017
(96) 17844029.3
(73) Obshchestvo S Ogranichennoy Otvetstvennostyu "Miki", Khimki, Moskovskaya obl. 141421, RU
(72) AZARKH, Mikhail Mikhailovich, Moscow 125367, RU
ODINOKOV, Aleksandr Vladimirovich, Moscow 109548, RU
(54) **Vyztužená geometrie a způsob její výroby**
(32) 2016134935
(31) 26.08.2016
(33) RU
(86) PCT/RU2017/050013
(87) WO 2018/038646
(74) Rott, Růžička & Guttman a spol., Vyskočilova 1566, Praha 4, Michle, 14000

(97) **EP 3521794**
(47) 24.11.2021
(97) 07.08.2019
(51) **G01M 15/14** (2006.01)
F02D 41/22 (2006.01)
G01N 15/02 (2006.01)
G01N 33/28 (2006.01)
F02C 9/00 (2006.01)
(96) 31.01.2019
(96) 19154888.2
(73) Pratt & Whitney Canada Corp., Longueuil, Québec J4G 1A1, CA
(72) JEAN, Maurice, Longueuil, Québec J4G 1A1, CA
BUSNEL, Frederic, Montreal, Quebec, H1N 2P6, CA
(54) **Způsob a systém k predikci stavu motoru**
(32) 201815884561
(31) 31.01.2018
(33) US
(74) Všecka Zelený Švorčík a partneři, advokátní a patentová kancelář, JUDr. Michal Havlík, Hálkova 1406/2, Praha 2, Nové Město, 12000

(97) **EP 3522871**
(47) 17.11.2021
(97) 12.04.2018
(51) **A61K 9/19** (2006.01)
C12N 1/04 (2006.01)
(96) 04.10.2017
(96) 17798019.0
(73) Zoetis Services LLC, Parsippany, NJ 07054, US
(72) DAOUSSI, Rim, 1348 Louvain-la-Neuve, BE
WEBER, Frederick, H., Kalamazoo MI 49007, US
(54) **Způsoby lyofilizace, které poskytují stabilní dehydrované prvky pro použití jako účinné živé vakcíny**
(32) 201662404448 P
(31) 05.10.2016
(33) US
(86) PCT/US2017/055056
(87) WO 2018/067647
(74) Čermák a spol., JUDr. Karel Čermák Ph.D., LL.M., Elišky Peškové 735/15, Praha 5, Smíchov, 15000

(97) **EP 3523172**
(47) 20.10.2021
(97) 17.05.2018
(51) **B61D 17/04** (2006.01)
B61D 17/08 (2006.01)
(96) 06.11.2017
(96) 17808776.3
(73) Siemens Mobility Austria GmbH, 1210 Wien, AT
(72) ECKHART, Rupert, 8072 Fernitz, AT
GROSZSCHÄDL, Roman, 8072 Fernitz, AT
NIEDERSTÄTTER, Andreas, 8053 Graz, AT
(54) **Nosné uspořádání pro vozovou skříň vozidla**
(32) 510142016
(31) 08.11.2016
(33) AT
(86) PCT/EP2017/078283
(87) WO 2018/087025
(74) Čermák a spol., JUDr. Karel Čermák Ph.D., LL.M., Elišky Peškové 735/15, Praha 5, Smíchov, 15000

(97) **EP 3524600**
(47) 17.11.2021
(97) 14.08.2019
(51) **C07D 403/12** (2006.01)
C07D 401/12 (2006.01)
C07D 405/12 (2006.01)
C07D 413/12 (2006.01)
C07D 417/12 (2006.01)
C07D 471/04 (2006.01)
C07D 207/12 (2006.01)
A61K 31/40 (2006.01)
A61K 31/4025 (2006.01)
A61P 35/00 (2006.01)
C07F 5/02 (2006.01)
(96) 14.02.2017
(96) 19164243.8
(73) Sanofi, 75008 Paris, FR
(72) BOUABOULA, Monsif, BRIDGEWATER, NJ 8807, US
BROLLO, Maurice, 75008 PARIS, FR
CERTAL, Victor, 75008 PARIS, FR
EL-AHMAD, Youssef, 75008 PARIS, FR
FILOCHE-ROMME, Bruno, 75008 PARIS, FR
HALLEY, Frank, 75008 PARIS, FR
MCCORT, Gary, 75008 PARIS, FR
SCHIO, Laurent, 75008 PARIS, FR
TABART, Michel, 75008 PARIS, FR
TERRIER, Corinne, 75008 PARIS, FR
THOMPSON, Fabienne, 75008 PARIS, FR
(54) **Způsoby a meziproducty pro přípravu nových substituovaných 6,7-dihydro-5h-benzo[7]annulenových sloučenin**
(32) 16305174
(31) 15.02.2016
(33) EP
(74) Traplová Hakr Kubát, advokátní a patentová kancelář, Ing. Jan Kubát, patentový zástupce, Přístavní 24, Praha 7, 17000

(97) **EP 3524868**
(47) 01.12.2021
(97) 14.08.2019
(51) **F16L 55/11** (2006.01)
B65D 39/12 (2006.01)
F16J 13/12 (2006.01)
F16J 15/02 (2006.01)
F16L 55/115 (2006.01)
F16L 55/132 (2006.01)
F16J 13/14 (2006.01)
(96) 07.02.2019
(96) 19155885.7
(73) Amazonen-Werke H. Dreyer SE & Co. KG, 49205 Hasbergen, DE
(72) BOLTES, Hajo, 26131 Oldenburg, DE
CLAUSSEN, Reiner, 27801 Dötlingen, DE
(54) **Zařízení pro utěsnění vybrání v předmětu**
(32) 102018102815
(31) 08.02.2018
(33) DE

(74) FISCHER IP s.r.o., Na hrobci 294/5, Praha 2, Nové Město, 12800

(97) **EP 3527639**

(47) 08.09.2021

(97) 21.08.2019

(51) **C09J 5/06** (2006.01)

C09J 11/06 (2006.01)

(96) 28.11.2014

(96) 19160845.4

(73) proionic GmbH, 8074 Grambach, AT

(72) WUTTI, Robert, 8010 Graz, AT

KALB, Roland, 8261 Sinabelkirchen, AT

(54) **Způsob spojování termoplastického materiálu pomocí mikrovlnného záření**

(32) 13195017

(31) 29.11.2013

(33) EP

(74) Rott, Růžička & Guttman a spol., Vyskočilova 1566, Praha 4, Michle, 14000

(97) **EP 3539551**

(47) 06.10.2021

(97) 18.09.2019

(51) **A61K 38/00** (2006.01)

C07K 14/72 (2006.01)

A61K 38/08 (2019.01)

A61K 38/04 (2006.01)

(96) 28.12.2012

(96) 19158126.3

(73) Rhythm Pharmaceuticals, Inc., Boston, MA 02116, US

(72) TARTAGLIA, Louis, A., Newton, MA 02459, US

HENDERSON, Bart, Belmont, MA 02478, US

(54) **Způsob léčby poruch spojených s receptorem malanokortinu-4 u heterozygotních nositelů**

(32) 201161581391 P

(31) 29.12.2011

(33) US

(74) A. Holas & partner, Patentová a známková kancelář, Ing. Mgr. Hana Holasová, Křížová 105/4, Brno, Staré Brno, 60300

(97) **EP 3542906**

(47) 01.12.2021

(97) 25.09.2019

(51) **B05B 1/16** (2006.01)

B05B 1/08 (2006.01)

A01M 7/00 (2006.01)

(96) 08.03.2019

(96) 19401013.8

(73) Amazonen-Werke H. Dreyer SE & Co. KG, 49205 Hasbergen, DE

Rometron B.V., 7221 CJ Steenderen, NL

(72) Austermann, Stefan, 48291 Telgte, DE

Rahe, Florian, 49504 Lotte, DE

Dembeck, Achim, 49134 Wallenhorst, DE

Hilbert, Florenz, 48282 Emsdetten, DE

Kool, Fred, 8162 RN Epe, NL

de Jonge, Roel, 6981AL Doesburg, NL

(54) **Polní postřikovač se sestavami trysek**

(32) 102018106334

(31) 19.03.2018

(33) DE

(74) FISCHER IP s.r.o., Na hrobci 294/5, Praha 2, Nové Město, 12800

(97) **EP 3556349**

(47) 24.11.2021

(97) 21.06.2018

(51) **A61K 9/08** (2006.01)

A61K 31/4192 (2006.01)

A61K 47/69 (2017.01)

(96) 14.12.2017

(96) 17880335.9

(73) SK Biopharmaceuticals Co., Ltd., Gyeonggi-do 13494, KR

(72) BAEK, Myoung Ki, Seongnam-si Gyeonggi-do 13494, KR

LEE, Ji Hye, Seongnam-si Gyeonggi-do 13494, KR

CHOI, So Young, Seongnam-si Gyeonggi-do 13494, KR

(54) **Parenterální kapalný přípravek obsahující karbamátovou sloučeninu**

(32) 20160170389

(31) 14.12.2016

(33) KR

(86) PCT/KR2017/014727

(87) WO 2018/111000

(74) Všetečka Zelený Švorčík a partneři, advokátní a patentová kancelář, JUDr.

Michal Havlík, Hálkova 1406/2, Praha 2, Nové Město, 12000

(97) **EP 3570070**

(47) 10.11.2021

(97) 20.11.2019

(51) **G01S 13/78** (2006.01)

G01S 13/44 (2006.01)

G01S 13/76 (2006.01)

H01Q 25/00 (2006.01)

G01S 7/40 (2006.01)

(96) 16.05.2019

(96) 19174996.9

(73) Thales, 92400 Courbevoie, FR

(72) BILLAUD, Philippe, 91470 LIMOURS, FR

(54) **Způsob měření provozního fungování určitých charakteristik**

odpovědače pomocí sekundárního radaru

(32) 1800479

(31) 17.05.2018

(33) FR

(74) PATENTSERVIS Praha a.s., Na Podkovce 281/10, Praha 4, Podolí, 14700

(97) **EP 3587296**

(47) 29.09.2021

(97) 01.01.2020

(51) **B65D 21/08** (2006.01)

B65D 83/08 (2006.01)

B65D 51/28 (2006.01)

A24F 23/00 (2006.01)

(96) 01.06.2016

(96) 19192221.0

(73) Fiedler & Lundgren AB, 200 39 Malmo, SE

(72) NERSING, Lovisa, 212 25 Malmö, SE

BERGGREN, Adam, 200 39 Malmo, SE

(54) **Nádoba**

(32) 201510503

(31) 16.06.2015

(33) GB

(74) ŽOVICOVÁ & ŽOVIC IP, s.r.o., Záhradnícka 36, Bratislava, 82108

(97) **EP 3589474**

(47) 27.10.2021

(97) 07.09.2018

(51) **B29C 48/08** (2019.01)

B29C 48/154 (2019.01)

B29C 48/155 (2019.01)

B29C 48/21 (2019.01)

B29C 48/255 (2019.01)

B29C 48/86 (2019.01)

B05D 1/26 (2006.01)

B29C 70/88 (2006.01)

(96) 05.03.2018

(96) 18716016.3

(73) CSP Technologies, Inc., Auburn, Alabama 36832, US

(72) PETERS, Gary, Opelika, Alabama 36804, US

FREEDMAN, Jonathan R., Auburn, Alabama 36830, US

LUCAS, JR., Franklin Lee, Opelika, Alabama 36801, US

(54) **Způsob nanášení a nalepování polymerů s obsahem aktivního činidla**

ve formě horké taveniny na podklady

(32) 201762466435 P

(31) 03.03.2017

(33) US

(86) PCT/US2018/020978

(87) WO 2018/161091

(74) Traplová Hakr Kubát, advokátní a patentová kancelář, Ing. Jan Kubát

patentový zástupce, Přístavní 24, Praha 7, 17000

(97) **EP 3590358**

(47) 11.08.2021

(97) 08.01.2020

(51) **A23L 33/10** (2016.01)

A23L 33/17 (2016.01)

- (96) *A23L 33/00* (2016.01)
(96) 09.04.2013
(96) 19193193.0
(73) Semper AB, 172 22 Sundbyberg, SE
(72) Lönnerdal, Bo, Davis, CA California 95616, US
Hernell, Olle, 90351 Umeå, SE
Sjöberg, Lars-Börje, 18650 Vallentuna, SE
Tennefors, Catharina, 18248 Enebyberg, SE
- (54) **Nutriční složení**
(32) 1250357
(31) 10.04.2012
(33) SE
(74) FISCHER IP s.r.o., Na hrobcí 294/5, Praha 2, Nové Město, 12800
-
- (97) **EP 3601389**
(47) 17.11.2021
(97) 04.10.2018
(51) *C08F 236/10* (2006.01)
B60C 1/00 (2006.01)
C08F 212/08 (2006.01)
C08L 9/06 (2006.01)
C08F 297/04 (2006.01)
(96) 28.03.2018
(96) 18716170.8
(73) Synthos S.A., 32-600 Oswiecim, PL
Synthos Dwory 7 Spolka z ograniczona odpowiedzialnoscia spolka jawna,
32-600 Oswiecim, PL
(72) KOZAK, Radoslaw, 41-500 Chorzow, PL
BOGACZ, Robert, 32-652 Bulowice, PL
WALENIA, Malgorzata, 70-747 Szczecin, PL
WEDA, Pawel, 44-193 Knurów, PL
- (54) **Polární aditivum pro syntézu kopolymerů vinylaromatického monomeru a konjugovaného dienového monomeru s vysokým obsahem vinylaromátu a nízkým obsahem vinylu**
(32) 17461514
(31) 29.03.2017
(33) EP
(86) PCT/EP2018/058014
(87) WO 2018/178199
(74) Rott, Růžička & Guttman a spol., Vyskočilova 1566, Praha 4, Michle, 14000
-
- (97) **EP 3608995**
(47) 20.10.2021
(97) 12.02.2020
(51) *H01M 50/20* (2021.01)
H01M 50/502 (2021.01)
H01M 10/6557 (2014.01)
H01M 10/613 (2014.01)
(96) 08.08.2019
(96) 19190879.7
(73) Prologium Technology Co., Ltd., Taoyuan City 320, TW
Prologium Holding Inc., Grand Cayman KY1-1104, KY
(72) Yang, Szu-Nan, 320 Taoyuan City, TW
- (54) **Horizontální složená skupina prvků pro dodávku elektrické energie**
(32) 107127704, 107135859
(31) 08.08.2018, 11.10.2018
(33) TW, TW
(74) FISCHER IP s.r.o., Na hrobcí 294/5, Praha 2, Nové Město, 12800
-
- (97) **EP 3611502**
(47) 13.10.2021
(97) 25.10.2018
(51) *G01N 30/16* (2006.01)
G01N 30/08 (2006.01)
G01N 30/06 (2006.01)
G01N 30/18 (2006.01)
G01N 30/00 (2006.01)
(96) 16.04.2018
(96) 18788140.4
(73) Wuhan Sepenrich Technologies Co., Ltd, Wuhan, Hubei 430000, CN
(72) XING, Jun, Wuhan Hubei 430072, CN
YE, Xiaoyu, Wuhan Hubei 430072, CN
HUANG, Wenyu, Wuhan Hubei 430072, CN
- (54) **Způsob předúpravy vzorku pro injekci s použitím mikroextrakční trubičky**
- (32) 201710250191
(31) 17.04.2017
(33) CN
(86) PCT/CN2018/083215
(87) WO 2018/192447
(74) HARBER IP s.r.o., Dukelských hrdinů 567/52, Praha 7, Holešovice, 17000
-
- (97) **EP 3612525**
(47) 27.10.2021
(97) 25.10.2018
(51) *C07D 405/14* (2006.01)
A61K 31/497 (2006.01)
C07D 403/14 (2006.01)
C07D 241/18 (2006.01)
C07D 241/20 (2006.01)
C07D 487/08 (2006.01)
C07D 487/10 (2006.01)
C07D 491/107 (2006.01)
C07D 519/00 (2006.01)
A61P 35/00 (2006.01)
C07D 401/14 (2006.01)
C07D 401/04 (2006.01)
C07D 498/04 (2006.01)
C07D 213/61 (2006.01)
C07D 213/64 (2006.01)
(96) 19.04.2018
(96) 18723183.2
(73) Gilead Sciences, Inc., Foster City, CA 94404, US
(72) AKTOUDIANAKIS, Evangelos, Foster City California 94404, US
APPLEBY, Todd, Foster City California 94404, US
CHO, Aesop, Foster City California 94404, US
DU, Zhimin, Foster City California 94404, US
GRAUPE, Michael, Foster City California 94404, US
GUERRERO, Juan A., Foster City California 94404, US
JABRI, Salman Y., San Francisco California 94107, US
LAD, Lateshkumar Thakorlal, Foster City California 94404, US
MACHICAO TELLO, Paulo A., Foster City California 94404, US
MEDLEY, Jonathan William, Foster City California 94404, US
METOBO, Samuel E., Foster City California 94404, US
MUKHERJEE, Prasenjit Kumar, Foster City California 94404, US
NADUTHAMBI, Devan, Foster City California 94404, US
NOTTE, Gregory, Foster City California 94404, US
PARKHILL, Eric Q., Foster City California 94404, US
PHILLIPS, Barton W., Foster City California 94404, US
SIMONOVICH, Scott Preston, Foster City California 94404, US
SQUIRES, Neil H., Foster City California 94404, US
VENKATARAMANI, Chandrasekar, Foster City California 94404, US
WANG, Peiyuan, Foster City California 94404, US
WATKINS, William J., Foster City California 94404, US
XU, Jie, Foster City California 94404, US
YANG, Kin Shing, Foster City California 94404, US
ZIEBENHAUS, Christopher Allen, Foster City California 94404, US
- (54) **Inhibitory PD-1/PD-L1**
(32) 201762488017 P, 201762507678 P
(31) 20.04.2017, 17.05.2017
(33) US, US
(86) PCT/US2018/028382
(87) WO 2018/195321
(74) Všeťečka Zelený Švorčík a partneři, advokátní a patentová kancelář, JUDr. Michal Havlík, Hálkova 1406/2, Praha 2, Nové Město, 12000
-
- (97) **EP 3620661**
(47) 06.10.2021
(97) 11.03.2020
(51) *F04D 19/04* (2006.01)
F04D 25/06 (2006.01)
F04D 27/00 (2006.01)
G08C 19/00 (2006.01)
(96) 30.08.2019
(96) 19194579.9
(73) PFEIFFER VACUUM GMBH, 35614 Asslar, DE
(72) Böttcher, Jochen, 35394 Gießen, DE
- (54) **Připojovací zařízení, systém a způsob k provozování připojovacího zařízení**

(74) Všeťečka Zelený Švorčík a partneři, advokátní a patentová kancelář, JUDr. Michal Havlík, Hálkova 1406/2, Praha 2, Nové Město, 12000

(97) **EP 3621941**

(47) 06.10.2021

(97) 15.11.2018

(51) **C07B 59/00** (2006.01)

C07C 253/30 (2006.01)

C07C 313/06 (2006.01)

C07C 227/02 (2006.01)

(96) 09.05.2018

(96) 18724833.1

(73) ABX Advanced Biochemical Compounds GmbH, 01454 Radeberg, DE

(72) HESSE, Ronny, 01069 Dresden, DE

FASEL, Antje, 01097 Dresden, DE

BUGDAHNS, Nikolas, 37603 Holzminden, DE

MÜLLER, Marco, 01324 Dresden, DE

HOEPPING, Alexander, 01324 Dresden, DE

(54) **Použití prekurzorů pro přípravu uhlíkem-11 značených aminokyselin a jejich derivátů**

(32) 102017110429

(31) 12.05.2017

(33) DE

(86) PCT/EP2018/062147

(87) WO 2018/206728

(74) PatentCentrum Sedlák & Partners s.r.o., Okružní 2824, České Budějovice, České Budějovice 3, 37001

(97) **EP 3630761**

(47) 24.11.2021

(97) 29.11.2018

(51) **C07D 471/04** (2006.01)

A61K 31/519 (2006.01)

A61P 35/00 (2006.01)

C07D 475/00 (2006.01)

(96) 21.05.2018

(96) 18731624.5

(73) Amgen Inc., Thousand Oaks, California 91320-1799, US

(72) LANMAN, Brian Alan, Thousand Oaks California 91320-1799, US

CHEN, Jian, Thousand Oaks California 91320-1799, US

REED, Anthony B., Thousand Oaks California 91320-1799, US

CEE, Victor J., Thousand Oaks California 91320-1799, US

LIU, Longbin, Thousand Oaks California 91320-1799, US

KOPECKY, David John, Thousand Oaks California 91320-1799, US

LOPEZ, Patricia, Thousand Oaks California 91320-1799, US

WURZ, Ryan Paul, Thousand Oaks California 91320-1799, US

NGUYEN, Thomas T., Thousand Oaks California 91320-1799, US

BOOKER, Shon, Thousand Oaks California 91320-1799, US

NISHIMURA, Nobuko, Thousand Oaks California 91320-1799, US

SHIN, Youngsook, Thousand Oaks California 91320-1799, US

TAMAYO, Nuria A., Thousand Oaks California 91320-1799, US

ALLEN, John Gordon, Thousand Oaks California 91320-1799, US

ALLEN, Jennifer Rebecca, Thousand Oaks California 91320-1799, US

(54) **Kras G12C inhibitory a způsoby jejich použití**

(32) 201762509629 P

(31) 22.05.2017

(33) US

(86) PCT/US2018/033714

(87) WO 2018/217651

(74) Traplová Hakr Kubát, advokátní a patentová kancelář, Ing. Jan Kubát, patentový zástupce, Přístavní 24, Praha 7, 17000

(97) **EP 3652148**

(47) 25.08.2021

(97) 24.01.2019

(51) **C07C 217/08** (2006.01)

A61K 31/133 (2006.01)

A61P 11/06 (2006.01)

(96) 09.07.2018

(96) 18752193.5

(73) Hovione Scientia Limited, Ringaskiddy, Co. Cork, IE

(72) LOURENÇO, Nuno Torres, 1750-441 Lisboa, PT

SOBRAL, Luis, 2870-826 Montijo, PT

FERNANDES, Joana, 2870-508 Lançada, PT

(54) **Amorfní forma vilanterol trinitátu a způsob její přípravy**

(32) 2017110209

(31) 19.07.2017

(33) PT

(86) PCT/GB2018/051940

(87) WO 2019/016512

(74) Čermák a spol., JUDr. Karel Čermák Ph.D., LL.M., advokát, Elišky Peškové 735/15, Praha 5, Smíchov, 15000

(97) **EP 3653737**

(47) 27.10.2021

(97) 20.05.2020

(51) **B32B 15/01** (2006.01)

C21D 6/00 (2006.01)

C21D 8/02 (2006.01)

C21D 9/46 (2006.01)

C21D 1/22 (2006.01)

C22C 38/02 (2006.01)

C22C 38/04 (2006.01)

C22C 38/06 (2006.01)

C23C 2/40 (2006.01)

C22C 38/38 (2006.01)

C22C 18/00 (2006.01)

C23C 2/28 (2006.01)

C23C 2/02 (2006.01)

C22C 38/26 (2006.01)

C21D 1/18 (2006.01)

C23C 2/06 (2006.01)

(96) 21.12.2016

(96) 19216515.7

(73) ArcelorMittal, 1160 Luxembourg, LU

(72) JUN, Hyun Jo, EAST CHICAGO, IN Indiana 46312, US

VENKATASURYA, Pavan, EAST CHICAGO, IN Indiana 46312, US

(54) **Způsob výroby ocelového plechu se zlepšenou pevností, tažností a tvarovatelností**

(32) PCT/IB2015/059837

(31) 21.12.2015

(33) IB

(74) A. Holas & partner, Patentová a známková kancelář, Ing. Mgr. Hana Holasová, Křížová 105/4, Brno, Staré Brno, 60300

(97) **EP 3660047**

(47) 13.10.2021

(97) 03.06.2020

(51) **C07K 16/18** (2006.01)

A61K 39/35 (2006.01)

A61P 37/08 (2006.01)

(96) 02.05.2013

(96) 19218187.3

(73) Regeneron Pharmaceuticals, Inc., Tarrytown, NY 10591-6707, US

(72) ORENGO, Jamie, Cortlandt Manor, NY 10567, US

MURPHY, Andrew J., Croton-on-Hudson, NY 10520, US

(54) **Lidské protilátky proti Fel d1 a způsoby jejich použití**

(32) 201261642083 P, 201261718044 P, 201361783312 P

(31) 03.05.2012, 24.10.2012, 14.03.2013

(33) US, US, US

(74) A. Holas & partner, Patentová a známková kancelář, Ing. Mgr. Hana Holasová, Křížová 105/4, Brno, Staré Brno, 60300

(97) **EP 3660380**

(47) 06.10.2021

(97) 03.06.2020

(51) **F16L 37/12** (2006.01)

F16L 23/04 (2006.01)

F16L 35/00 (2006.01)

A61M 39/10 (2006.01)

(96) 20.04.2017

(96) 19215912.7

(73) Bio Pure Technology Limited, Waterlooville, Hampshire PO8 9JU, GB

(72) SILLITOE, Chris, Pentwyn, Cardiff, CF23 7BR, GB

WHITE, Nick, Falmouth, Cornwall TR11 5RJ, GB

(54) **Svorka**

(32) 201606951, 201620014

(31) 21.04.2016, 25.11.2016

(33) GB, GB

(74) Traplová Hakr Kubát, advokátní a patentová kancelář, Ing. Jan Kubát, patentový zástupce, Přístavní 24, Praha 7, 17000

- (97) **EP 3677550**
(47) 10.11.2021
(97) 08.07.2020
(51) **C01C 3/10** (2006.01)
(96) 08.06.2016
(96) 20159804.2
(73) CyPlus GmbH, 64295 Darmstadt, DE
(72) HENKEL, Jens, 98746 Meuselbach-Schwarzmühle, DE
RASSBACH, Jürgen, 99310 Arnstadt, DE
TRENKMANN, Klaus, 07407 Rudolstadt, DE
JAFELD, Markus, 50226 Frechen, DE
GLÖCKLER, Bernd, 63486 Bruchköbel, DE
(54) **Způsob výroby kyanidů alkalických kovů**
(32) 102015211233
(31) 18.06.2015
(33) DE
(74) Traplová Hakr Kubát, advokátní a patentová kancelář, Ing. Jan Kubát
patentový zástupce, Přístavní 24, Praha 7, 17000
-
- (97) **EP 3679946**
(47) 05.01.2022
(97) 15.07.2020
(51) **A61K 38/48** (2006.01)
A61K 47/02 (2006.01)
A61K 47/26 (2006.01)
A61K 31/405 (2006.01)
A61K 31/506 (2006.01)
A61K 47/18 (2017.01)
A61K 8/19 (2006.01)
A61K 8/39 (2006.01)
A61K 8/49 (2006.01)
A61K 8/66 (2006.01)
A61K 9/00 (2006.01)
A61P 5/00 (2006.01)
A61P 13/00 (2006.01)
A61P 19/02 (2006.01)
A61P 25/00 (2006.01)
A61P 27/02 (2006.01)
A61P 29/00 (2006.01)
A61Q 19/08 (2006.01)
(96) 26.05.2017
(96) 20152386.7
(73) Ipsen Biopharm Limited, Wrexham LL13 9UF, GB
Galderma Holding SA, 1814 La Tour-de-Peilz, CH
(72) JARSTAD, Anders, 756 48 Uppsala, SE
FRIIS, Anna, 755 98 Uppsala, SE
STAHL, Ulf, 75324 Uppsala, SE
GURELL, Ann, 113 35 Stockholm, SE
AGREN, Barbro, 830 02 Mattmar, SE
EDSTROM, Emilia, 75264 Uppsala, SE
PICKETT, Andrew, 757 57 Uppsala, SE
(54) **Kapalné formulace neurotoxinu stabilizovány tryptofanem nebo tyrosinem**
(32) PCT/EP2016/062085
(31) 27.05.2016
(33) EP
(74) FAJNOR IP s.r.o., Pobřežní 249/46, Praha 8, Karlín, 18600
-
- (97) **EP 3680797**
(47) 27.10.2021
(97) 15.07.2020
(51) **G06F 21/44** (2013.01)
G06F 21/81 (2013.01)
G06F 21/85 (2013.01)
(96) 14.01.2019
(96) 19151564.2
(73) MUSE Electronics GmbH, 1090 Wien, AT
(72) ZACH, Gerald, 2120 Obersdorf, AT
LECHNER, Philipp, 1090 Wien, AT
(54) **Zařízení pro zpracování dat zabezpečené proti manipulaci**
(74) Všeťečka Zelený Švorčík a partneři, advokátní a patentová kancelář, JUDr.
Otakar Švorčík, Hálkova 1406/2, Praha 2, Nové Město, 12000
-
- (97) **EP 3682092**
(47) 27.10.2021
(97) 21.03.2019
- (51) **F01D 25/30** (2006.01)
(96) 05.09.2018
(96) 18766199.6
(73) ABB Schweiz AG, 5400 Baden, CH
(72) SENN, Stephan, 5236 Remingen, CH
MATHEY, Christoph, 5442 Fislisbach, CH
(54) **Turbína výfukových plynů s difuzorem**
(32) 102017121337
(31) 14.09.2017
(33) DE
(86) PCT/EP2018/073871
(87) WO 2019/052874
(74) PATENTSERVIS Praha a.s., Na Podkovce 281/10, Praha 4, Podolí, 14700
-
- (97) **EP 3687523**
(47) 03.11.2021
(97) 04.04.2019
(51) **A61K 31/192** (2006.01)
A61P 1/16 (2006.01)
(96) 24.09.2018
(96) 18811954.9
(73) CymaBay Therapeutics, Inc., Newark, CA 94560, US
(72) BOUDES, Pol, Pennington NJ 08534, US
MCWHERTER, Charles, A., Newark, CA 94560, US
STEINBERG, Alexandra, S., Newark, CA 94560, US
(54) **Léčba cholestatického pruritu sloučeninou seladelpar**
(32) 201762563395 P
(31) 26.09.2017
(33) US
(86) PCT/US2018/052490
(87) WO 2019/067373
(74) KOREJZOVA LEGAL v.o.s., JUDr. Petra Sauvage de Brantes, Korunní
810/104, Praha 10, Vinohrady, 10100
-
- (97) **EP 3693904**
(47) 13.10.2021
(97) 12.08.2020
(51) **G06Q 10/06** (2012.01)
(96) 28.01.2020
(96) 20154093.7
(73) Primeconcept S.r.l., 10098 Rivoli (TO), IT
(72) BORRELLI, FABIO, 10134 TORINO, IT
ROSSI, PAOLO, 10138 TORINO, IT
POZZI, SERGIO, 10135 TORINO, IT
(54) **Kontrolní systém procesu podléhajícího pravidlům provádění**
(32) 201900001749
(31) 06.02.2019
(33) IT
(74) PATENTSERVIS Praha a.s., Na Podkovce 281/10, Praha 4, Podolí, 14700
-
- (97) **EP 3696252**
(47) 17.11.2021
(97) 19.08.2020
(51) **C10L 1/185** (2006.01)
(96) 12.02.2019
(96) 19156568.8
(73) LANXESS Deutschland GmbH, 50569 Köln, DE
(72) WACHTLER, Peter, 47800 Krefeld, DE
(54) **Sloučeniny bionafty obsahující benzylhemiformal**
(74) Traplová Hakr Kubát, advokátní a patentová kancelář, Ing. Jan Kubát
patentový zástupce, Přístavní 24, Praha 7, 17000
-
- (97) **EP 3697613**
(47) 15.12.2021
(97) 25.04.2019
(51) **B32B 17/10** (2006.01)
F41H 5/04 (2006.01)
H05B 3/86 (2006.01)
(96) 17.10.2018
(96) 18808421.4
(73) SAINT-GOBAIN GLASS FRANCE, 92400 Courbevoie, FR
(72) TONDU, Thomas, 45600 Sully, FR
MAYEUX, Jean-Benoit, 45800 Saint-Jean-de-Braye, FR
(54) **Zasklení s topnými vodiči, které mají připojnice na okraji nebo na vnějším čele zasklení**
(32) 1759771

- (31) 18.10.2017
(33) FR
(86) PCT/FR2018/052588
(87) WO 2019/077274
(74) FISCHER IP s.r.o., Na hrobci 294/5, Praha 2, Nové Město, 12800
-
- (97) **EP 3702238**
(47) 13.10.2021
(97) 02.09.2020
(51) **G06N 5/00** (2006.01)
G06N 7/00 (2006.01)
G06N 20/20 (2019.01)
B61L 27/00 (2006.01)
B61L 5/02 (2006.01)
G06F 17/14 (2006.01)
(96) 13.02.2020
(96) 20157277.3
(73) Thales Holdings UK Plc, Reading, Berkshire RG2 6GF, GB
(72) NEWMAN, Michael, Reading, Berkshire RG2 0SB, GB
TICKEM, David, London, E1W 1YW, GB
SHAYLER, Daniel, Reading, Berkshire RG2 0SB, GB
(54) **Diagnostický systém a způsob diagnostiky poruch**
(32) 201902157
(31) 15.02.2019
(33) GB
(74) PATENTSERVIS Praha a.s., Na Podkovce 281/10, Praha 4, Podolí, 14700
-
- (97) **EP 3705415**
(47) 13.10.2021
(97) 09.09.2020
(51) **B65D 5/20** (2006.01)
B65D 5/24 (2006.01)
B65D 43/02 (2006.01)
(96) 04.02.2020
(96) 20155273.4
(73) Messerle GmbH, 6841 Mäder, AT
(72) Messerle, Heiner, 6973 Höchst, AT
(54) **Obal, zejména pro potravinářské produkty**
(32) 812019
(31) 05.03.2019
(33) AT
(74) KOREJZOVA LEGAL v.o.s., JUDr. Petra Sauvage de Brantes, Korunní 810/104, Praha 10, Vinohrady, 10100
-
- (97) **EP 3710262**
(47) 10.11.2021
(97) 13.08.2020
(51) **B41J 2/045** (2006.01)
G11C 7/10 (2006.01)
G11C 19/28 (2006.01)
(96) 06.02.2019
(96) 19706141.9
(73) HEWLETT-PACKARD DEVELOPMENT COMPANY, L.P., Spring, TX 77389, US
(72) LINN, Scott A., Corvallis, Oregon 97330-4241, US
GARDNER, James Michael, Corvallis, Oregon 97330-4241, US
CUMBIE, Michael W., Corvallis, Oregon 97330-4241, US
(54) **Přístup k registrům zařízení pro vytlačování tekutiny**
(86) PCT/US2019/016729
(87) WO 2020/162890
(74) PatentEnter s.r.o., Koliště 1965/13a, Brno, Černá Pole, 60200
-
- (97) **EP 3718502**
(47) 27.10.2021
(97) 07.10.2020
(51) **A61C 15/02** (2006.01)
(96) 17.12.2014
(96) 20158521.3
(73) TePe Munhygienprodukter AB, 213 76 Malmö, SE
(72) Wallström, Paul, 216 11 Limhamn, SE
Larsson, Jan-Inge, 240 14 Veberöd, SE
Dingizian, Alexander, 212 45 Malmö, SE
(54) **Mezizubní čistící a korpus**
(32) 14158195
(31) 06.03.2014
(33) EP
-
- (74) PATENTSERVIS Praha a.s., Na Podkovce 281/10, Praha 4, Podolí, 14700
-
- (97) **EP 3724403**
(47) 13.10.2021
(97) 20.06.2019
(51) **E01F 15/04** (2006.01)
(96) 11.12.2018
(96) 18833518.6
(73) ArcelorMittal, 1160 Luxembourg, LU
(72) COFANO, Claudia, 4020 Liège, BE
GREMLING, Michaël, 4100 Seraing, BE
(54) **Ochranné zařízení a silniční svodidla pro motocyklisty**
(32) PCT/IB2017/001537
(31) 11.12.2017
(33) IB
(86) PCT/IB2018/059853
(87) WO 2019/116211
(74) A. Holas & partner, Patentová a známková kancelář, Ing. Mgr. Hana Holasová, Křížová 105/4, Brno, Staré Brno, 60300
-
- (97) **EP 3738356**
(47) 03.11.2021
(97) 18.07.2019
(51) **H04W 52/02** (2009.01)
(96) 04.01.2019
(96) 19700084.7
(73) Signify Holding B.V., 5656 AE Eindhoven, NL
(72) JIANG, Dan, 5656 AE Eindhoven, NL
GRUIJTERS, Paul, 5656 AE Eindhoven, NL
HAN, Dong, 5656 AE Eindhoven, NL
YU, Jin, 5656 AE Eindhoven, NL
ZHANG, Yuting, 5656 AE Eindhoven, NL
(54) **Dvourežimové elektronické zařízení**
(32) 201862615116 P, 18154016
(31) 09.01.2018, 30.01.2018
(33) US, EP
(86) PCT/EP2019/050137
(87) WO 2019/137850
(74) PATENTSERVIS Praha a.s., Na Podkovce 281/10, Praha 4, Podolí, 14700
-
- (97) **EP 3739083**
(47) 06.10.2021
(97) 18.11.2020
(51) **C23F 11/02** (2006.01)
C09K 15/06 (2006.01)
(96) 11.05.2020
(96) 20173820.0
(73) EXCOR Korrosionsforschung GmbH, 01067 Dresden, DE
(72) Wowsnick, Gregor, 01067 Dresden, DE
Leitner, Bianka, 06258 Schkopau, DE
Faßbender, Frank, 01277 Dresden, DE
Hahn, Gerhard, 34346 Hann. Münden, DE
(54) **Kompozice a způsob pro uvolňování inhibitorů koroze parní páří**
(32) 102019112436
(31) 13.05.2019
(33) DE
(74) Čermák a spol., JUDr. Karel Čermák Ph.D., LL.M., Elišky Peškové 735/15, Praha 5, Smíchov, 15000
-
- (97) **EP 3768454**
(47) 13.10.2021
(97) 14.11.2019
(51) **B23K 9/02** (2006.01)
B23K 9/095 (2006.01)
B23K 9/173 (2006.01)
B23K 31/12 (2006.01)
(96) 06.05.2019
(96) 19720910.9
(73) FRONIUS INTERNATIONAL GmbH, 4643 Pettenbach, AT
(72) SCHÖRGHUBER, Manfred, 4643 Pettenbach, AT
MÖRTENDORFER, Bernhard, 4643 Pettenbach, AT
ANGERMAYR, Daniel, 4643 Pettenbach, AT
ENNSBRUNNER, Helmut, 4643 Pettenbach, AT
(54) **Způsob automatického stanovení optimálních svářecích parametrů pro svařování na zpracovávaném obrobku**
(32) 18171040

(31) 07.05.2018
(33) EP
(86) PCT/EP2019/061539
(87) WO 2019/215079
(74) Čermák a spol., JUDr. Karel Čermák Ph.D., LL.M., Elišky Peškové
735/15, Praha 5, Smíchov, 15000

(97) **EP 3784769**
(47) 10.11.2021
(97) 26.03.2020
(51) **C12M 1/107** (2006.01)
C12M 1/00 (2006.01)
C12M 1/02 (2006.01)
C12M 1/33 (2006.01)

(96) 19.09.2019
(96) 19790438.6
(73) Maier, Clemens, 88316 Isny-Sommersbach, DE
Maier, Gregor, 88316 Isny-Sommersbach, DE
(72) Maier, Clemens, 88316 Isny-Sommersbach, DE
Maier, Gregor, 88316 Isny-Sommersbach, DE
(54) **Přístroj a způsob pro optimalizaci zařízení na výrobu bioplynu**
(32) 102018123058
(31) 19.09.2018
(33) DE
(86) PCT/DE2019/100824
(87) WO 2020/057697
(74) PatentEnter s.r.o., Koliště 1965/13a, Brno, Černá Pole, 60200

(97) **EP 3807258**
(47) 20.10.2021
(97) 19.12.2019
(51) **C09B 69/10** (2006.01)
C09B 69/00 (2006.01)
C07D 311/92 (2006.01)
C07D 311/94 (2006.01)
C09K 9/02 (2006.01)
G02B 5/23 (2006.01)
(96) 05.06.2019

(96) 19730718.4
(73) Rodenstock GmbH, 80687 München, DE
(72) WEIGAND, Udo, 81247 München, DE
ZINNER, Herbert, 85296 Rohrbach, DE
ROHLFING, Yven, 81547 München, DE
(54) **Fotochromní anelované naftopyranové systémy se speciálními substituenty k realizaci velmi rychlých rychlostí zjasnění**
(32) 102018004790
(31) 14.06.2018
(33) DE
(86) PCT/EP2019/064652
(87) WO 2019/238495
(74) PatentEnter s.r.o., Koliště 1965/13a, Brno, Černá Pole, 60200

(97) **EP 3820446**
(47) 03.11.2021
(97) 16.04.2020
(51) **A61K 9/00** (2006.01)
A61K 9/10 (2006.01)
A61K 31/519 (2006.01)
A61K 47/06 (2006.01)
A61P 11/08 (2006.01)
(96) 09.10.2019
(96) 19790718.1
(73) Verona Pharma PLC, Cardiff CF10 1FS, GB
(72) SPARGO, Peter Lionel, Canterbury Kent CT2 8NR, GB
HAYWOOD, Phillip A, Buntingford Hertfordshire SG9 0DH, GB
(54) **Farmaceutické kompozice zahrnující RPL554 v HFA-134A pro podání inhalací**
(32) 201816447
(31) 09.10.2018
(33) GB
(86) PCT/GB2019/052863
(87) WO 2020/074894
(74) A. Holas & partner, Patentová a známková kancelář, Ing. Mgr. Hana Holasová, Křížová 105/4, Brno, Staré Brno, 60300

Zveřejněné opravené překlady evropských patentových spisů

U následujících udělených evropských patentů s účinky pro Českou republiku byl majitelem předložen opravený překlad patentového spisu do českého jazyka (§35d odst. 2 zákona č. 527/1990 Sb., v platném znění).

Datem zveřejnění opraveného překladu evropského patentového spisu je datum publikace tohoto Věstníku.

(97) EP 3266323 (97) EP 3517956 (97) EP 3535197

Zveřejněné překlady pozměněného nebo omezeného znění evropských patentových spisů

U následujících udělených evropských patentů s účinky pro Českou republiku byl majitelem předložen český překlad pozměněného nebo omezeného znění evropského patentového spisu (§35f odst. 3 zákona č. 527/1990 Sb., v platném znění).

Datem zveřejnění překladu pozměněného nebo omezeného znění evropského patentového spisu je datum publikace tohoto Věstníku.

(97) EP 2262745 (97) EP 2606756 (97) EP 2790856 (97) EP 3206513

Evropské patenty zachované v pozměněném nebo omezeném znění

V této části jsou uvedeny evropské patenty s účinky pro Českou republiku, které byly Evropským úřadem podle článku 102 Úmluvy o udělování evropských patentů zachovány v omezeném znění podle čl. 105a - 105c EPC 2000, nebo v pozměněném znění (§ 35f zákona č. 527/1990 Sb., v platném znění).

(97)	Datum oznámení o zachování patentu	(97)	Datum oznámení o zachování patentu
EP 1515702	12.01.2022	EP 3026134	12.01.2022
EP 1693651	12.01.2022	EP 3113902	12.01.2022
EP 2159071	12.01.2022	EP 3137642	12.01.2022
EP 2192202	12.01.2022	EP 3142993	12.01.2022

Evropské patenty zrušené Evropským patentovým úřadem

Následující evropské patenty udělené Evropským patentovým úřadem s účinky pro Českou republiku byly zrušeny Evropským patentovým úřadem podle článku 102 Úmluvy o udělování evropských patentů (§ 35f odst 2 zákona č. 527/1990 Sb., v platném znění).

(97) EP 2142001 (97) EP 2218654 (97) EP 2768479
(97) EP 2159786 (97) EP 2496679 (97) EP 3461895

PD4A

Převod práv a ostatní změny majitelů evropských patentů

(97) **EP 2100968**
(73) HeXun Biosciences Co., Ltd., Taoyuan City 330, TW

(97) **EP 2229825**
(73) Unilever IP Holdings B.V., 3013 AL Rotterdam, NL

(97) **EP 2257522**
(73) Unilever IP Holdings B.V., 3013 AL Rotterdam, NL

(97) **EP 2285342**
(73) Unilever IP Holdings B.V., 3013 AL Rotterdam, NL

(97) **EP 2336223**
(73) Recticel N.V., 1130 Brussels, BE

(97) **EP 2451943**
(73) Takeda Pharmaceutical Company Limited, Osaka-shi, Osaka, JP

(97) **EP 2455099**
(73) HeXun Biosciences Co., Ltd., Taoyuan City 330, TW

(97) **EP 2515683**
(73) Unilever IP Holdings B.V., 3013 AL Rotterdam, NL

(97) **EP 2752184**
(73) Unilever IP Holdings B.V., 3013 AL Rotterdam, NL

(97) **EP 2767537**
(73) Medivation Technologies LLC, New York, 10017, NY, US

(97) **EP 2794836**
(73) Unilever IP Holdings B.V., 3013 AL Rotterdam, NL

(97) **EP 2931612**
(73) Unilever IP Holdings B.V., 3013 AL Rotterdam, NL

(97) **EP 2997121**
(73) Unilever IP Holdings B.V., 3013 AL Rotterdam, NL

(97) **EP 3013931**
(73) Unilever IP Holdings B.V., 3013 AL Rotterdam, NL

(97) **EP 3026130**
(73) Lifezone Ltd., Ramsey IM8 2LQ, IM

(97) **EP 3030718**
(73) Track Machines Connected Gesellschaft m.b.H., 4020 Linz, AT

(97) **EP 3061744**
(73) Unilever IP Holdings B.V., 3013 AL Rotterdam, NL

(97) **EP 3085441**
(73) Albemarle Netherlands B.V., 3818 LH Amersfoort, NL

(97) **EP 3107987**
(73) Unilever IP Holdings B.V., 3013 AL Rotterdam, NL

(97) **EP 3162718**
(73) GRONBACH k.s., 071 01 Michalovce, SK

(97) **EP 3288973**
(73) AbCheck s.r.o., Plzeň, Skvrňany, CZ

(97) **EP 3334817**
(73) Unilever IP Holdings B.V., 3013 AL Rotterdam, NL

(97) **EP 3362066**
(73) Les Laboratoires Servier, 92284 Suresnes Cedex, FR

(97) **EP 3418403**
(73) Lifezone Ltd, Ramsey, IM

(97) **EP 3423558**
(73) Unilever IP Holdings B.V., 3013 AL Rotterdam, NL

(97) **EP 3426756**
(73) Unilever IP Holdings B.V., 3013 AL Rotterdam, NL

(97) **EP 3448684**
(73) Jetronica Limited, Duxford, Cambridge CB22 4PA, GB

FG1K

Zapsané užité vzory - přehled podle čísel zápisu

V období uzávěrky tohoto čísla Věstníku zapsal Úřad průmyslového vlastnictví tyto užité vzory.

(11)	(51)		(11)	(51)		(11)	(51)	
35715	<i>C 09 D 7/61</i>	(2018.01)	35725	<i>G 21 F 9/12</i>	(2006.01)	35735	<i>F 16 F 7/12</i>	(2006.01)
35716	<i>A 47 L 11/29</i>	(2006.01)	35726	<i>G 21 F 9/12</i>	(2006.01)	35736	<i>B 21 J 15/42</i>	(2006.01)
35717	<i>A 47 L 11/29</i>	(2006.01)	35727	<i>B 42 D 5/00</i>	(2006.01)	35737	<i>A 23 C 9/123</i>	(2006.01)
35718	<i>A 47 L 11/29</i>	(2006.01)	35728	<i>A 01 G 24/20</i>	(2018.01)	35738	<i>A 01 K 1/00</i>	(2006.01)
35719	<i>A 47 L 11/29</i>	(2006.01)	35729	<i>F 04 B 39/16</i>	(2006.01)	35739	<i>A 01 K 1/00</i>	(2006.01)
35720	<i>G 01 B 5/24</i>	(2006.01)	35730	<i>B 01 D 9/02</i>	(2006.01)	35740	<i>B 29 C</i>	(2017.01)
35721	<i>G 01 N 33/24</i>	(2006.01)	35731	<i>C 21 D 1/40</i>	(2006.01)		<i>64/245</i>	
35722	<i>G 01 M 7/02</i>	(2006.01)	35732	<i>C 04 B 18/16</i>	(2006.01)	35741	<i>C 02 F 1/74</i>	(2006.01)
35723	<i>A 62 B 23/02</i>	(2006.01)	35733	<i>B 44 C 7/00</i>	(2006.01)	35742	<i>C 02 F 1/74</i>	(2006.01)
35724	<i>B 29 B 17/04</i>	(2006.01)	35734	<i>G 02 B 13/14</i>	(2006.01)			

FG1K

Zapsané užité vzory - řazené podle MPT

(51)	<i>A01G 24/20</i>	(2018.01)							
	<i>C09K 17/32</i>	(2006.01)							
	<i>C08L 101/14</i>	(2006.01)							
(11)	35728								
(21)	2021-39279								
(22)	18.10.2021								
(47)	18.01.2022								
(73)	Univerzita Tomáše Bati ve Zlíně, Zlín, CZ								
(72)	Duřpekova Silvie Ing. Mgr., Ph.D., Hulín, CZ Sedlařík Vladimír prof. Ing., Ph.D., Zlín, CZ								
(54)	Agrohydrogel z obnovitelných surovin pro zvýšení retenčních schopností půdy a kvality pěstovaných rostlin								
(74)	Ing. Jan Görig, Korábová 98, Fryšták, Horní Ves, 76316								
(51)	<i>A01K 1/00</i>	(2006.01)							
	<i>F24F 110/00</i>	(2018.01)							
(11)	35738								
(21)	2021-39500								
(22)	20.12.2021								
(47)	18.01.2022								
(73)	AGRO-partner s.r.o., Soběslav, Soběslav II, CZ								
(72)	Hrůša Tomáš Ing., Soběslav, Soběslav III, CZ								
(54)	Systém pro udržování zdravého mikroklimatu ve stájích								
(74)	PatentCentrum Sedlák & Partners s.r.o., Okružní 2824, České Budějovice, České Budějovice 3, 37001								
(51)	<i>A01K 1/00</i>	(2006.01)							
(11)	35739								
(21)	2021-39502								
(22)	20.12.2021								
(47)	18.01.2022								
(73)	AGRO-partner s.r.o., Soběslav, Soběslav II, CZ								
(72)	Hrůša Tomáš Ing., Soběslav, Soběslav III, CZ								
(54)	Zařízení pro větrání stáji								
(74)	PatentCentrum Sedlák & Partners s.r.o., Okružní 2824, České Budějovice, České Budějovice 3, 37001								
(51)	<i>A23C 9/123</i>	(2006.01)							
	<i>A23C 9/133</i>	(2006.01)							
	<i>A23C 9/18</i>	(2006.01)							
(11)	35737								
(21)	2021-39486								
(22)	17.12.2021								
(47)	18.01.2022								
(73)	Jihočeská univerzita v Českých Budějovicích, České Budějovice, České Budějovice 2, CZ "AGRO-LA", spol. s r.o., Jindřichův Hradec, Jindřichův Hradec III, CZ								
(72)	Bártová Hedvika Ing., České Budějovice, České Budějovice 2, CZ Samková Eva doc. Ing., Ph.D., Hluboká nad Vltavou, CZ								
(51)	<i>A47L 11/29</i>	(2006.01)							
	<i>A47L 11/30</i>	(2006.01)							
	<i>A47L 11/40</i>	(2006.01)							
	<i>A47L 5/28</i>	(2006.01)							
	<i>A47L 5/30</i>	(2006.01)							
(11)	35716								
(21)	2021-39029								
(22)	27.10.2016								
(47)	18.01.2022								
(32)	28.10.2015								
(31)	201562247503P								
(33)	US								
(73)	Bissell Homecare, Inc., Grand Rapids, MI, US								
(72)	Xia Jincheng, Grand Rapids, MI, US Jianjun Ge, Grand Rapids, MI, US Yin Zhenjiang, Grand Rapids, MI, US Chen Xin, Grand Rapids, MI, US Liang Yongsheng, Grand Rapids, MI, US Ma Kam Hoi, Grand Rapids, MI, US Chu Lawrence Chun Hei, Grand Rapids, MI, US Ding Junfeng, Grand Rapids, MI, US Smith Scott R, Grand Rapids, MI, US Wu Hui, Grand Rapids, MI, US								
(54)	Válcový kartáč a zařízení pro čištění povrchu								
(74)	KANIA, SEDLÁK, SMOLA, s.r.o., Mendlovo náměstí 907/1a, Brno, Staré Brno, 60300								
(51)	<i>A47L 11/29</i>	(2006.01)							
	<i>A47L 11/30</i>	(2006.01)							
	<i>A47L 11/40</i>	(2006.01)							
	<i>A47L 5/28</i>	(2006.01)							
	<i>A47L 5/30</i>	(2006.01)							

- A47L 7/00* (2006.01)
A47L 9/30 (2006.01)
A46B 1/00 (2006.01)
A46B 13/00 (2006.01)
- (11) 35717
 (21) **2021-39036**
 (22) 27.10.2016
 (47) 18.01.2022
 (32) 28.10.2015
 (31) 201562247503P
 (33) US
 (73) Bissell Homecare, Inc., Grand Rapids, MI, US
 (72) Xia Jincheng, Grand Rapids, MI, US
 Jianjun Ge, Grand Rapids, MI, US
 Yin Zhenjiang, Grand Rapids, MI, US
 Chen Xin, Grand Rapids, MI, US
 Liang Yongsheng, Grand Rapids, MI, US
 Ma Kam Hoi, Grand Rapids, MI, US
 Chu Lawrence Chun Hei, Grand Rapids, MI, US
 Ding Junfeng, Grand Rapids, MI, US
 Smith Scott R, Grand Rapids, MI, US
 Wu Hui, Grand Rapids, MI, US
- (54) **Zařízení pro čištění povrchu**
 (74) KANIA, SEDLÁK, SMOLA, s.r.o., Mendlovo náměstí 907/1a, Brno, Staré Brno, 60300
-
- (51) *A47L 11/29* (2006.01)
A47L 11/30 (2006.01)
A47L 11/40 (2006.01)
A47L 5/28 (2006.01)
A47L 5/30 (2006.01)
A47L 7/00 (2006.01)
A47L 9/30 (2006.01)
A46B 1/00 (2006.01)
A46B 13/00 (2006.01)
- (11) 35718
 (21) **2021-39039**
 (22) 27.10.2016
 (47) 18.01.2022
 (32) 28.10.2015
 (31) 201562247503P
 (33) US
 (73) Bissell Homecare, Inc., Grand Rapids, MI, US
 (72) Xia Jincheng, Grand Rapids, MI, US
 Jianjun Ge, Grand Rapids, MI, US
 Yin Zhenjiang, Grand Rapids, MI, US
 Chen Xin, Grand Rapids, MI, US
 Liang Yongsheng, Grand Rapids, MI, US
 Ma Kam Hoi, Grand Rapids, MI, US
 Chu Lawrence Chun Hei, Grand Rapids, MI, US
 Ding Junfeng, Grand Rapids, MI, US
 Smith Scott R, Grand Rapids, MI, US
 Wu Hui, Grand Rapids, MI, US
- (54) **Zařízení pro čištění povrchu**
 (74) KANIA, SEDLÁK, SMOLA, s.r.o., Mendlovo náměstí 907/1a, Brno, Staré Brno, 60300
-
- (51) *A47L 11/29* (2006.01)
A47L 11/30 (2006.01)
A47L 11/40 (2006.01)
A47L 5/28 (2006.01)
A47L 5/30 (2006.01)
A47L 7/00 (2006.01)
A47L 9/30 (2006.01)
A46B 1/00 (2006.01)
A46B 13/00 (2006.01)
- (11) 35719
 (21) **2021-39040**
 (22) 27.10.2016
 (47) 18.01.2022
 (32) 28.10.2015
 (31) 201562247503P
 (33) US
 (73) Bissell Homecare, Inc., Grand Rapids, MI, US
 (72) Xia Jincheng, Grand Rapids, MI, US
 Jianjun Ge, Grand Rapids, MI, US
- Yin Zhenjiang, Grand Rapids, MI, US
 Chen Xin, Grand Rapids, MI, US
 Liang Yongsheng, Grand Rapids, MI, US
 Ma Kam Hoi, Grand Rapids, MI, US
 Chu Lawrence Chun Hei, Grand Rapids, MI, US
 Ding Junfeng, Grand Rapids, MI, US
 Smith Scott R, Grand Rapids, MI, US
 Wu Hui, Grand Rapids, MI, US
- (54) **Zařízení pro čištění povrchu**
 (74) KANIA, SEDLÁK, SMOLA, s.r.o., Mendlovo náměstí 907/1a, Brno, Staré Brno, 60300
-
- (51) *A62B 23/02* (2006.01)
 (11) 35723
 (21) **2021-39178**
 (22) 15.09.2021
 (47) 18.01.2022
 (73) Kranz Vladimír Ing., Praha 4, Braník, CZ
 (72) Kranz Vladimír Ing., Praha 4, Braník, CZ
 (54) **Filtrační prostředek**
-
- (51) *B01D 9/02* (2006.01)
B01D 25/12 (2006.01)
B01D 21/26 (2006.01)
- (11) 35730
 (21) **2021-39391**
 (22) 22.11.2021
 (47) 18.01.2022
 (73) ECOCOAL, s.r.o., Ostrava, Mariánské Hory, CZ
 (72) Slezák Miloslav Ing., CSc., Pardubice, Polabiny, CZ
 Dlabaja Marek Ing., Ostrava, Moravská Ostrava, CZ
 (54) **Výrobní linka pro získávání vybraných sloučenin kovů z produktu čištění odplynů**
 (74) Ing. Pavel Nádvořník s.r.o., Klínová 620/1, Ostrava, Hulváky, 70900
-
- (51) *B21J 15/42* (2006.01)
- (11) 35736
 (21) **2021-39482**
 (22) 16.12.2021
 (47) 18.01.2022
 (73) ŠKODA AUTO a.s., Mladá Boleslav, Mladá Boleslav II, CZ
 (72) Strouhal Petr, Nová Telib, CZ
 (54) **Montážní nýtovací kleště**
-
- (51) *B29B 17/04* (2006.01)
B32B 27/08 (2006.01)
B32B 27/32 (2006.01)
E04C 2/28 (2006.01)
- (11) 35724
 (21) **2021-39207**
 (22) 23.09.2021
 (47) 18.01.2022
 (73) SMART TECHNIK a.s., Újezd u Brna, CZ
 (72) Suchomel Zdeněk, Újezd u Brna, CZ
 Hořava František Ing., Brno, Veveří, CZ
 (54) **Konstrukční deska tvořená zejména komunálním odpadem**
 (74) Ing. Pavel Nádvořník s.r.o., Klínová 620/1, Ostrava, Hulváky, 70900
-
- (51) *B29C 64/245* (2017.01)
- (11) 35740
 (21) **2021-39530**
 (22) 28.12.2021
 (47) 18.01.2022
 (73) COMTES FHT a.s., Dobřany, CZ
 (72) Džugan Jan, Zbůch, CZ
 Vavřík Jaroslav, Nepomuk, Dvorec, CZ
 Brázda Michal, Nepomuk, Dvorec, CZ
 Urbánek Miroslav, Mokrouše, CZ
 Hodek Josef, Spálené Poříčí, CZ
 (54) **Základní deska zařízení pro aditivní výrobu výrobků v ochranné atmosféře**
 (74) Langrova, s.r.o., Skrétova 1011/48, Plzeň, Jižní Předměstí, 30100
-
- (51) *B42D 5/00* (2006.01)
G09B 1/34 (2006.01)
- (11) 35727

- (21) **2021-39252**
(22) 11.10.2021
(47) 18.01.2022
(73) Kramář Jan Ing., Brno, Brno-město, CZ
(72) Kramář Jan Ing., Brno, Brno-město, CZ
(54) **Balíček informačních lepících lístečků**
-
- (51) **B44C 7/00** (2006.01)
B41M 3/18 (2006.01)
B44F 3/00 (2006.01)
(11) 35733
(21) **2021-39455**
(22) 09.12.2021
(47) 18.01.2022
(73) Goročovský Alexej, Zeleneč, CZ
(72) Goročovský Alexej, Zeleneč, CZ
(54) **Fototapeta pro dekoraci rovných povrchů**
(74) Patent-K s.r.o., Husníkova 2086/22, Praha 5, Stodůlky, 15800
-
- (51) **C02F 1/74** (2006.01)
C02F 7/00 (2006.01)
(11) 35741
(21) **2022-39556**
(22) 07.01.2022
(47) 18.01.2022
(73) Topol Jan Ing., Praha 8, Libeň, CZ
(72) Topol Jan Ing., Praha 8, Libeň, CZ
(54) **Provozdušňovací zařízení vodních nádrží**
-
- (51) **C02F 1/74** (2006.01)
C02F 7/00 (2006.01)
(11) 35742
(21) **2022-39557**
(22) 07.01.2022
(47) 18.01.2022
(73) Topol Jan Ing., Praha 8, Libeň, CZ
(72) Topol Jan Ing., Praha 8, Libeň, CZ
(54) **Mobilní provozdušňovací zařízení vodních nádrží**
-
- (51) **C04B 18/16** (2006.01)
(11) 35732
(21) **2021-39430**
(22) 03.12.2021
(47) 18.01.2022
(73) Výzkumný ústav stavebních hmot, a.s., Brno, Komárov, CZ
(72) Staněk Theodor RNDr., Ph.D., Brno, Žabovřesky, CZ
Nečas Radovan Ing., Brno, Medlánky, CZ
Nejedlík Martin Mgr. Ing., Brno, Bystrc, CZ
(54) **Surovina pro výrobu pojiva s velkou objemovou roztažností**
-
- (51) **C09D 7/61** (2018.01)
C09C 1/40 (2006.01)
(11) 35715
(21) **2020-38336**
(22) 10.12.2020
(47) 18.01.2022
(73) Sedlecký kaolin a.s., Božičany, CZ
(72) Ptíčen František Ing., Praha 8, CZ
Zítka Vojtěch Bc., Bsc., Vysoká, CZ
(54) **Plnidlo nebo ostřívo z kalcinovaného kaolinu a jeho směsí s aditivami**
(74) Ing. Pavel Reichel, Lopatecká 152/14, Praha 4, Podolí, 14700
-
- (51) **C21D 1/40** (2006.01)
C21D 9/46 (2006.01)
C21D 9/48 (2006.01)
(11) 35731
(21) **2021-39402**
(22) 25.11.2021
(47) 18.01.2022
(73) Západočeská univerzita v Plzni, Plzeň, Jižní Předměstí, CZ
(72) Georgiev Vjačeslav doc. Dr. Ing., Plzeň, Doubravka, CZ
Holota Radek Ing., Ph.D., Kaznějov, CZ
Štádlér Ctibor Ing., Plzeň, CZ
Valenta Pavel Ing., Bezručice, CZ
(54) **Plechový polotovár uzpůsobený k homogenizaci teplotního pole**
-
- (51) **F04B 39/16** (2006.01)
F04C 29/04 (2006.01)
B01D 53/26 (2006.01)
(11) 35729
(21) **2021-39361**
(22) 11.05.2020
(47) 18.01.2022
(32) 12.06.2019, 12.06.2019, 12.06.2019, 13.03.2020
(31) BE2019/5375, BE2019/5376, BE2019/5377, BE2020/5176
(33) BE, BE, BE, BE
(73) Atlas Copco Airpower, Naamloze Vennootschap, 2610 Wilrijk, BE
(72) Hermans Hans, 2610 Wilrijk, BE
(54) **Sušicí zařízení pro sušení stlačeného plynu**
(74) HARBER IP s.r.o., Dukelských hrdinů 567/52, Praha 7, Holešovice, 17000
-
- (51) **F16F 7/12** (2006.01)
F16F 15/126 (2006.01)
B60B 17/00 (2006.01)
(11) 35735
(21) **2021-39478**
(22) 15.12.2021
(47) 18.01.2022
(73) BONATRANS GROUP a.s., Bohumín, Nový Bohumín, CZ
Ústav Termomechaniky AV ČR, v.v.i., Praha 8, Libeň, CZ
(72) Boháč Tomáš Ing., Metylovice, CZ
Tašek Hubert Ing., Bohumín, Skřečůň, CZ
Běhálek Vít Ing., Bohumín, Šunychl, CZ
Pešek Luděk Ing., CSc., Praha 2, Nové Město, CZ
Šnábl Pavel Ing., Praha 9, Černý Most, CZ
Bula Vitězslav Ing., Odolena Voda, CZ
(54) **Zařízení pro tlumení vibrací železničních kol**
(74) NEOLEGAL - advokátní a patentová kancelář, Ing. Jaroslav Novotný, Římská 2135/45, Praha 2, Vinohrady, 12000
-
- (51) **G01B 5/24** (2006.01)
G01N 19/02 (2006.01)
B65G 47/00 (2006.01)
G06F 30/25 (2020.01)
(11) 35720
(21) **2021-39126**
(22) 30.08.2021
(47) 18.01.2022
(73) Vysoká škola báňská-Technická univerzita Ostrava, Ostrava, Poruba, CZ
(72) Gelnar Daniel Ing., Ph.D., Ostrava, Poruba, CZ
Zegzulka Jiří prof. Ing., CSc., Ludgeřovice, CZ
Nečas Jan doc. Ing., Ph.D., Frýdlant nad Ostravicí, CZ
Jezerská Lucie Ing., Ph.D., Frýdek-Místek, Frýdek, CZ
(54) **Zařízení pro nastavení úhlu vnitřního tření sypkých materiálů**
-
- (51) **G01M 7/02** (2006.01)
B33Y 80/00 (2015.01)
(11) 35722
(21) **2021-39152**
(22) 08.09.2021
(47) 18.01.2022
(73) České vysoké učení technické v Praze, Praha 6, Dejvice, CZ
Robert Bosch, spol. s r.o., České Budějovice, České Budějovice 3, CZ
(72) Růžička Milan prof. Ing., CSc., Praha 4, Podolí, CZ
Mareš Tomáš doc. Ing., Ph.D., Praha 10, Hostivař, CZ
Novotný Ctirad Ing., Ph.D., Praha 4, CZ
Kulíšek Viktor Ing., Praha 4, Nusle, CZ
Kropík Bohumil Ing., Tábor, CZ
Malá Anna Ing., Louňovice, CZ
Šolta Rostislav Ing., Ph.D., Hlincová Hora, CZ
Štajner Oldřich Ing., Trhové Sviny, CZ
David Petr Ing., Praha 9, Klánovice, CZ
Matusů Martin Ing., Praha 9, Hloubětín, CZ
Zámečnicková Tereza Ing., Permink, CZ
(54) **Upínací přípravek zkušebních vzorků**
(74) Ing. Karel Novotný, Žufanova 1099/2, Praha 6, 16300
-
- (51) **G01N 33/24** (2006.01)
G01F 22/00 (2006.01)
(11) 35721
(21) **2021-39148**

- (22) 07.09.2021
(47) 18.01.2022
(73) Výzkumný ústav meliorací a ochrany půdy, v.v.i., Praha 5, Zbraslav, CZ
(72) Kincl David Ing., Praha 6, Řepy, CZ
Srbek Jan Ing., Libeznice, CZ
Vopravil Jan Ing., Ph.D., Příšimasy, Horka, CZ
(54) **Mobilní zařízení pro měření množství povrchového odtoku a ztrát půdy vodní erozi**
(74) Patentová kancelář VYNALEZY.cz, Mgr. Hana Jirkalová, Michelská 18/12a, Praha 4, Michle, 14000

- (51) **G02B 13/14** (2006.01)
H04N 3/09 (2006.01)
(11) 35734
(21) **2021-39471**
(22) 14.12.2021
(47) 18.01.2022
(73) Univerzita Tomáše Bati ve Zlíně, Zlín, CZ
(72) Maloch Jaroslav Ing., CSc., Brno, Veverčí, CZ
Stěnička Martin Ing., Ph.D., Holešov, CZ
Kratina Ondřej Ing., Ph.D., Zlín, CZ
(54) **Kontrastní teplotní pozadí pro pozorování objektů a dějů IR kamerou**
(74) Ing. Dana Kreizlová, nám. T. G. Masaryka 5555, Zlín, 76001

- (51) **G21F 9/12** (2006.01)
B01J 20/06 (2006.01)
B01J 20/04 (2006.01)
B01J 20/10 (2006.01)
(11) 35725
(21) **2021-39227**
(22) 30.09.2021
(47) 18.01.2022
(73) ÚJV Řež, a.s., Husinec, Řež, CZ

- Ústav anorganické chemie AV ČR, v. v. i., Husinec, CZ
(72) Šubrt Jan Ing., CSc., Praha 8, Kobylisy, CZ
Motlochová Monika Mgr., Ph.D., Praha 10, Strašnice, CZ
Komárková Bára Mgr., Dolní Benešov, CZ
Szatmáry Lórant Ing., Ph.D., Měšice, CZ
Šuhájek Michal Ing., Karlštejn, CZ
Havlová Václava RNDr., Ph.D., Praha 4, Krč, CZ
(54) **Sorbent na bázi amorfního alkalického titanátu pro sorpci radionuklidů**
(74) Ing. Dobroslav Musil, patentová kancelář, Ing. Dobroslav Musil, patentový zástupce, Zábřdovická 801/11, Brno, Zábřdovice, 61500

- (51) **G21F 9/12** (2006.01)
B01J 20/06 (2006.01)
B01J 20/10 (2006.01)
B01J 20/20 (2006.01)
(11) 35726
(21) **2021-39228**
(22) 30.09.2021
(47) 18.01.2022
(73) ÚJV Řež, a.s., Husinec, Řež, CZ
Ústav anorganické chemie AV ČR, v. v. i., Husinec, CZ
(72) Šubrt Jan Ing., CSc., Praha 8, Kobylisy, CZ
Motlochová Monika Mgr., Ph.D., Praha 10, Strašnice, CZ
Komárková Bára Mgr., Dolní Benešov, CZ
Szatmáry Lórant Ing., Ph.D., Měšice, CZ
Šuhájek Michal Ing., Karlštejn, CZ
Havlová Václava RNDr., Ph.D., Praha 4, Krč, CZ
(54) **Sorbent na bázi amorfního alkalického titanátu pro sorpci radionuklidů**
(74) Ing. Dobroslav Musil, patentová kancelář, Ing. Dobroslav Musil, patentový zástupce, Zábřdovická 801/11, Brno, Zábřdovice, 61500

Seznam majitelů zapsaných užitných vzorů

(73)	"AGRO-LA", spol. s r.o., Jindřichův Hradec, Jindřichův Hradec III, CZ	(11)	35737	(51)	A 23 C 9/123	(2006.01)	(73)	SMART TECHNIK a.s., Újezd u Brna, CZ	(11)	35724	(51)	B 29 B 17/04	(2006.01)
	AGRO-partner s.r.o., Soběslav, Soběslav II, CZ		35738		A 01 K 1/00	(2006.01)		ŠKODA AUTO a.s., Mladá Boleslav, Mladá Boleslav II, CZ		35736		B 21 J 15/42	(2006.01)
	AGRO-partner s.r.o., Soběslav, Soběslav II, CZ		35739		A 01 K 1/00	(2006.01)		ÚJV Řež, a.s., Husinec, Řež, CZ		35725		G 21 F 9/12	(2006.01)
	Atlas Copco Airpower, Naamloze Vennootschap, 2610 Wilrijk, BE		35729		F 04 B 39/16	(2006.01)		ÚJV Řež, a.s., Husinec, Řež, CZ		35726		G 21 F 9/12	(2006.01)
	Bissell Homecare, Inc., Grand Rapids, MI, US		35716		A 47 L 11/29	(2006.01)		Univerzita Tomáše Bati ve Zlíně, Zlín, CZ		35728		A 01 G 24/20	(2018.01)
	Bissell Homecare, Inc., Grand Rapids, MI, US		35717		A 47 L 11/29	(2006.01)		Univerzita Tomáše Bati ve Zlíně, Zlín, CZ		35734		G 02 B 13/14	(2006.01)
	Bissell Homecare, Inc., Grand Rapids, MI, US		35718		A 47 L 11/29	(2006.01)		Ústav anorganické chemie AV ČR, v. v. i., Husinec, CZ		35725		G 21 F 9/12	(2006.01)
	Bissell Homecare, Inc., Grand Rapids, MI, US		35719		A 47 L 11/29	(2006.01)		Ústav anorganické chemie AV ČR, v. v. i., Husinec, CZ		35726		G 21 F 9/12	(2006.01)
	BONATRANS GROUP a.s., Bohumín, Nový Bohumín, CZ		35735		F 16 F 7/12	(2006.01)		Ústav Termomechaniky AV ČR, v.v.i., Praha 8, Libeň, CZ		35735		F 16 F 7/12	(2006.01)
	COMTES FHT a.s., Dobřany, CZ		35740		B 29 C 64/245	(2017.01)		Vysoká škola báňská-Technická univerzita Ostrava, Ostrava, Poruba, CZ		35720		G 01 B 5/24	(2006.01)
	České vysoké učení technické v Praze, Praha 6, Dejvice, CZ		35722		G 01 M 7/02	(2006.01)		Výzkumný ústav meliorací a ochrany půdy, v.v.i., Praha 5, Zbraslav, CZ		35721		G 01 N 33/24	(2006.01)
	ECOCOAL, s.r.o., Ostrava, Mariánské Hory, CZ		35730		B 01 D 9/02	(2006.01)		Výzkumný ústav stavebních hmot, a.s., Brno, Komárov, CZ		35732		C 04 B 18/16	(2006.01)
	Jihočeská univerzita v Českých Budějovicích, České Budějovice, České Budějovice 2, CZ		35737		A 23 C 9/123	(2006.01)		Západočeská univerzita v Plzni, Plzeň, Jižní Předměstí, CZ		35731		C 21 D 1/40	(2006.01)
	Robert Bosch, spol. s r.o., České Budějovice, České Budějovice 3, CZ		35722		G 01 M 7/02	(2006.01)		Goročovský Alexej, Zeleneč, CZ		35733		B 44 C 7/00	(2006.01)
	Sedlecký kaolin a.s., Božičany, CZ		35715		C 09 D 7/61	(2018.01)		Kramář Jan Ing., Brno, Brno-město, CZ		35727		B 42 D 5/00	(2006.01)
								Kranz Vladimír Ing., Praha 4, Braník, CZ		35723		A 62 B 23/02	(2006.01)

(73)	(11)	(51)		(73)	(11)	(51)	
Topol Jan Ing., Praha 8, Libeň, CZ	35741	C 02 F 1/74	(2006.01)	Topol Jan Ing., Praha 8, Libeň, CZ	35742	C 02 F 1/74	(2006.01)

FG4Q

Zapsané průmyslové vzory - přehled podle čísel zápisu

V období uzávěrky tohoto čísla Věstníku zapsal Úřad průmyslového vlastnictví tyto průmyslové vzory:

(11)	(51)	(11)	(51)
37893	17-01	37895	19-08, 20-03
37894	21-02	37896	12-16

FG4Q

Zapsané průmyslové vzory - přehled podle tříd

- (51) **12-16**
- (11) 37896
- (21) 2021-41928
- (22) 27.04.2021
- (15) 13.01.2022
- (54) **Kryt šasi pro vozidlo**
- (28) 7
- (73) Volvo Truck Corporation, Göteborg, SE
- (72) Ovacik Ismail, 411 43 Göteborg, SE
Balthammar Maria, Olofstorp 424 71, SE
Hwang Eileen, Göteborg 411 26, SE
- (74) Všeťečka Zelený Švorčík a partneři, advokátní a patentová kancelář, JUDr.
Pavel Zelený, Hálkova 1406/2, Praha 2, Nové Město, 12000

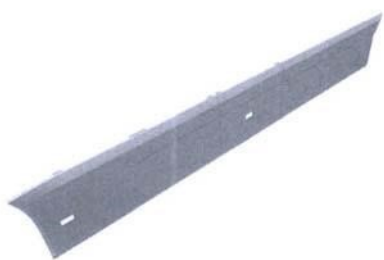

1.1



1.2



1.3



1.4



1.5



1.6



2.1



1.7



2.2



1.8



2.3



2.4



2.7



2.5



2.8



2.6



3.1



3.2

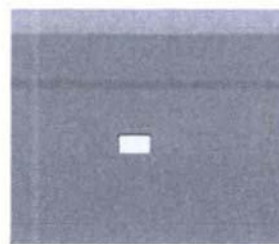

3.5



3.3



3.6



3.4



3.7



3.8



4.3



4.1

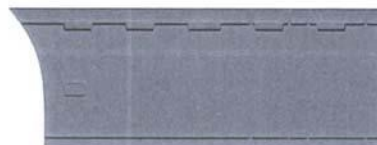

4.4



4.2



4.5



4.6



4.7



4.8

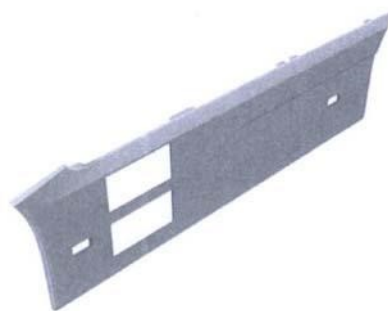

5.1



5.2



5.3



5.4



5.7



5.5

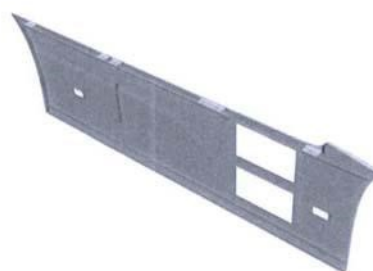

5.8



5.6

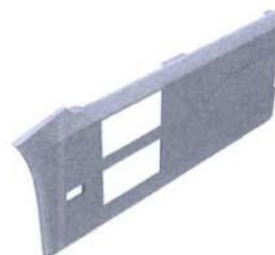

6.1



6.2



6.3

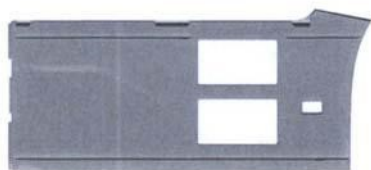

6.4

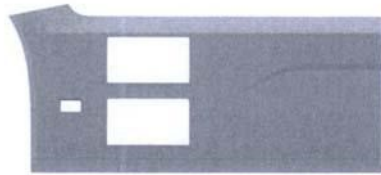

6.5



6.6



6.7



6.8



7.3



7.1



7.4



7.2



7.5

- (51) 17-01
- (11) 37893
- (21) 2020-41840
- (22) 25.11.2020
- (15) 13.01.2022
- (54) Heligonka
- (28) 1
- (73) Raška Stanislav Samuel, Praha 3, Žižkov, CZ
Dufek Adam Bc., DiS., Praha 9, Hrdlořezy, CZ
- (72) Raška Stanislav Samuel, Praha 3, Žižkov, CZ
Dufek Adam Bc., DiS., Praha 9, Hrdlořezy, CZ



7.6



7.7



7.8



1.1



1.2



1.3



1.4



1.8



1.5



1.9



1.6



1.10



1.7

-
- (51) 19-08, 20-03
(11) 37895
(21) 2021-41920
(22) 09.04.2021
(15) 13.01.2022
(54) Části manuálu ke cvičení
(28) 8
(73) Kofroň Martin, Rychnovek, CZ
(72) Kofroň Martin, Rychnovek, CZ
(74) DANĚK & PARTNERS Advokátní a patentová kancelář, Ing. Dr. Vilém Daněk, patentový zástupce, Vinohradská 403/17, Praha 2, Vinohrady, 12000

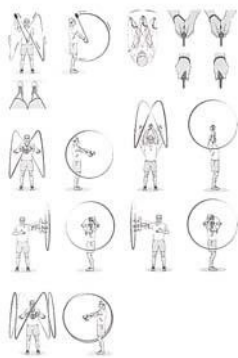

1.1

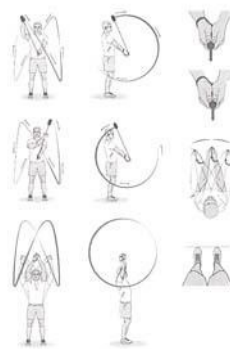

4.1

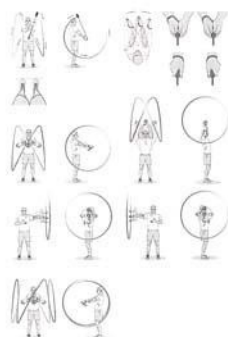

2.1

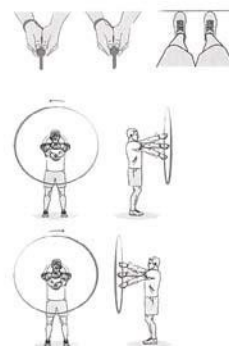

5.1

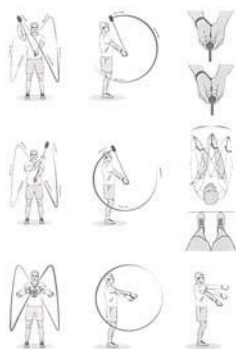

3.1

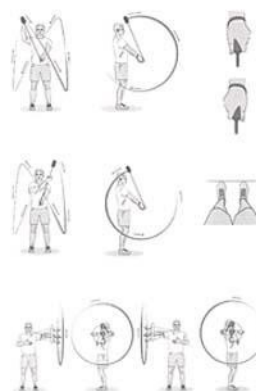

6.1

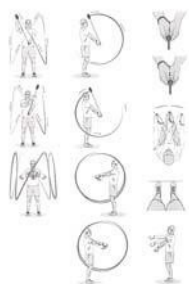

7.1

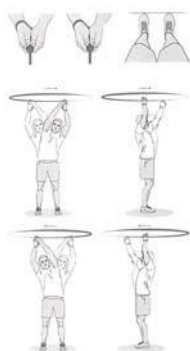

8.1



1.2



1.3



1.4



1.5



1.1



1.6

- (51) 21-02
(11) 37894
(21) 2020-41871
(22) 30.12.2020
(15) 13.01.2022
(54) **Létající talíř**
(28) 1
(73) Šmírová Veronika, Děčín, Děčín I-Děčín, CZ
(72) Šmírová Veronika, Děčín, Děčín I-Děčín, CZ
(74) zaeRkováno s.r.o., Vršovická 478/51, Praha 10, Vršovice, 10100



1.7



1.8

Seznam vlastníků zapsaných průmyslových vzorů

(73)	(11)	(51)	(73)	(11)	(51)
Dufek Adam Bc., DiS., Praha 9, Hrdlořezy, CZ	37893	17-01	Raška Stanislav Samuel, Praha 3, Žižkov, CZ	37893	17-01
Kofroň Martin, Rychnovek, CZ	37895	19-08	Šmírová Veronika, Děčín, Děčín I- Děčín, CZ	37894	21-02
Volvo Truck Corporation, Göteborg, SE	37896	12-16			

Dodatková ochranná osvědčení pro léčiva a pro přípravky na ochranu rostlin

Podání žádosti o udělení osvědčení

(22) 10.12.2021
(21) SPC/CZ2021/772
(71) Glenmark Specialty S.A., 2300 La Chaux-de-Fonds, CH
(68) 3043773
(54) **Stabilní farmaceutická kompozice s fixní dávkou obsahující mometason a olopatadin pro nazální podání**
(92) 69/506/19-C, 08.06.2021
(93) 140638 AT, 19.04.2021, CH
(95) **Ryaltris - mometasoni furoas/olopatadinum, léčivý přípravek**
Léčivo pro pediatrické použití

(22) 16.12.2021
(21) SPC/CZ2021/774
(71) IPSEN PHARMA, 92100 Boulogne-Billancourt, FR
(68) 2236151
(54) **Ligandy melanokortinového receptoru**
(92) EU/1/21/1564, 19.07.2021
(93) EU/1/21/1564, 19.07.2021, EU
(95) **Imcivree - setmelanotid, léčivý přípravek**

(22) 17.12.2021
(21) SPC/CZ2021/775
(71) Albireo AB, 41346 Göteborg, SE
(68) 3400944
(54) **Inhibitory ibat pro léčbu onemocnění jater**
(92) EU/1/21/1566, 19.07.2021
(93) EU/1/21/1566, 19.07.2021
(95) **odevixibat, léčivý přípravek**

Udělení osvědčení

(73) Xencor, Inc., Monrovia, 91016, CA, US
(68) 2808343
(11) 2808343/676
(54) **Fc varianty se změněnou vazbou na FcRn**
(92) EU/1/19/1371, 05.07.2019
(93) EU/1/19/1371, 05.07.2019, EU
(95) **Ravulizumab, léčivý přípravek**
(94) 22.12.2033

(68) 3207941
(11) 3207941/741
(54) **Způsoby a kompozice založené na konjugátech toxin difterie-interleukin-3**
(92) EU/1/20/1504, 13.01.2021
(93) EU/1/20/1504, 13.01.2021, EU
(95) **Tagraxofusp, léčivý přípravek**
(94) 07.09.2032

(73) Scott & White Memorial Hospital, Temple, TX 76508, TX, US

Zánik dodatkového osvědčení na patent

(11) 292481/110

Úřední rozhodnutí a oznámení

MK4A, MK4F

Zánik patentů a autorských osvědčení uplynutím doby platnosti

(11)	(21)	Int.Cl/(51)	(11)	(21)	Int.Cl/(51)
292481	1998-2533	8/A61K 31/41	301665	2002-189	8/G05D 3/12
300450	2003-2273	8/E05B 47/06	301849	2003-1800	8/A61B 19/08
301050	2003-1952	8/A01N 35/04	303145	2004-939	8/A61K 9/20
301530	2003-2284	8/E05B 59/00	303441	2002-214	8/B28B 7/00

MK1K

Zániky užitečných vzorů uplynutím doby platnosti

(11)	(21)	(51)	(11)	(21)	(51)	
23469	2012-25475	B65D 61/00	(2006.01)	28021	2014-29676	H02J 7/04 (2006.01)
23492	2012-25476	A45C 9/00	(2006.01)	28292	2014-29692	H01F 1/00 (2006.01)
23524	2012-25469	E21F 13/02	(2006.01)	30886	2017-33815	G01N 24/00 (2006.01)
23525	2012-25470	E21F 13/02	(2006.01)	30902	2017-33824	G01N 31/22 (2006.01)
23678	2012-25480	E03D 1/14	(2006.01)	31055	2017-33808	B07B 13/00 (2006.01)
23679	2012-25484	D07B 1/02	(2006.01)	31056	2017-33810	E06B 1/30 (2006.01)
23785	2012-25491	B65D 59/04	(2006.01)	31066	2017-33823	A61F 2/06 (2013.01)
26126	2012-25492	B66F 11/04	(2006.01)	31133	2017-33806	B67D 1/00 (2006.01)
27211	2014-29691	E01B 9/68	(2006.01)	31302	2017-33816	A01D 34/81 (2006.01)
27398	2014-29679	G01F 1/075	(2006.01)	31451	2017-33821	G09B 23/18 (2006.01)
27479	2014-29665	F04D 29/24	(2006.01)	31487	2017-33814	F41H 1/02 (2006.01)
27481	2014-29672	C12C 12/00	(2006.01)	31488	2017-33818	F41H 1/02 (2006.01)

MK4Q

Zániky práva ze zapsaných průmyslových vzorů uplynutím doby ochrany

(11)	(21)	Int.Cl/(51)
27422	1997-29837	6/09-03

MC4Q

Výmazy průmyslových vzorů

(11) 34867	(54) Zápěstník kordů a šavlí
(21) 2009-38040	10.01.2022
(22) 27.12.2009	

Zápisy licenčních smluv do rejstříku průmyslových vzorů pro nabyvatele

(11) 32132	Druh licence: nevýhradní
(73) Česká republika - Ministerstvo obrany, Praha 6, CZ	Datum uzavření smlouvy: 22.12.2021
Nabyvatel: Koutný spol. s r.o., Okružní 4200/4a, Prostějov, 79601, CZ	Datum zápisu smlouvy: 18.01.2022
Druh licence: nevýhradní	(11) 33810
Datum uzavření smlouvy: 22.12.2021	(73) Česká republika - Ministerstvo obrany, Praha 6, CZ
Datum zápisu smlouvy: 18.01.2022	Nabyvatel: Koutný spol. s r.o., Okružní 4200/4a, Prostějov, 79601, CZ
(11) 32133	Druh licence: nevýhradní
(73) Česká republika - Ministerstvo obrany, Praha 6, CZ	Datum uzavření smlouvy: 14.12.2021
Nabyvatel: Koutný spol. s r.o., Okružní 4200/4a, Prostějov, 79601, CZ	Datum zápisu smlouvy: 18.01.2022
Druh licence: nevýhradní	(11) 36553
Datum uzavření smlouvy: 22.12.2021	(73) Česká Republika - Ministerstvo obrany, Praha 6, CZ
Datum zápisu smlouvy: 18.01.2022	Nabyvatel: Koutný spol. s r.o., Okružní 4200/4a, Prostějov, 79601, CZ
(11) 32135	Druh licence: nevýhradní
(73) Česká republika - Ministerstvo obrany, Praha 6, CZ	Datum uzavření smlouvy: 14.12.2021
Nabyvatel: Koutný spol. s r.o., Okružní 4200/4a, Prostějov, 79601, CZ	Datum zápisu smlouvy: 18.01.2022

ND1K

První prodloužení doby platnosti užitečných vzorů

- | | |
|---|---|
| (51) G06K 9/46 (2006.01) | (51) C02F 1/18 (2006.01) |
| (11) 31405 | C02F 1/52 (2006.01) |
| (21) 2017-34437 | C02F 1/32 (2006.01) |
| (22) 10.12.2017 | C02F 9/02 (2006.01) |
| (73) Touchless Biometric Systems s.r.o., Brno, Královo Pole, CZ | (11) 31878 |
| (54) Multispektrální detektor živosti vhodný zejména pro technologii rozpoznávání otisků prstů | (21) 2018-34570 |
| | (22) 10.01.2018 |
| | (73) Svoboda František Ing., CSc., Brno, CZ |
| (51) C02F 101/32 (2006.01) | (54) Dvoustupňová stavebnicová úprava povrchové vody v kontejnerovém provedení |
| C02F 1/40 (2006.01) | |
| (11) 31594 | (51) E04B 1/80 (2006.01) |
| (21) 2018-34599 | E04F 13/075 (2006.01) |
| (22) 18.01.2018 | E04F 13/22 (2006.01) |
| (73) Svoboda František Ing., CSc., Brno, CZ | (11) 31927 |
| (54) Zařízení k odstraňování olejovitých a ropných látek z vody | (21) 2018-34696 |
| | (22) 13.02.2018 |
| | (73) fischer international s.r.o., Brandýs nad Labem, CZ |
| (51) C04B 18/24 (2006.01) | (54) Vnější tepelně izolační kompozitní systém s podpurnou konstrukcí pro záchyt vlastní tíhy |
| (11) 31614 | |
| (21) 2018-34678 | (51) H02G 3/08 (2006.01) |
| (22) 06.02.2018 | H02G 3/12 (2006.01) |
| (73) Vysoká škola technická a ekonomická v Českých Budějovicích, České Budějovice, České Budějovice 4, CZ | (11) 31985 |
| (54) Lehčená betonová směs | (21) 2018-34717 |
| | (22) 20.02.2018 |
| | (73) Brendl Leoš, Nová Paka, CZ |
| (51) E04B 1/74 (2006.01) | (54) Parotěsný instalační box |
| E04B 1/88 (2006.01) | |
| E04B 1/92 (2006.01) | (51) B61C 9/48 (2006.01) |
| C10B 53/02 (2006.01) | (11) 32004 |
| C01B 32/30 (2017.01) | (21) 2017-34529 |
| (11) 31662 | (22) 28.12.2017 |
| (21) 2018-34685 | (73) FITE a.s., Ostrava - Mariánské Hory, CZ |
| (22) 08.02.2018 | HOPAX s.r.o., Červenka, CZ |
| (73) Vysoká škola technická a ekonomická v Českých Budějovicích, České Budějovice, České Budějovice 4, CZ | ROBOTSYSTEM, s.r.o., Ostrava - Moravská Ostrava, CZ |
| (54) Povrchová úprava interiéru pro zlepšení kvality vzduchu a dalších parametrů uvnitř objektu | (54) Kolejový vůz se dvěma pohony s bezprokluzovým pohybem kol |
| | |
| (51) B65D 83/76 (2006.01) | (51) B01D 17/02 (2006.01) |
| (11) 31746 | B01D 17/04 (2006.01) |
| (21) 2018-34788 | (11) 32025 |
| (22) 19.03.2018 | (21) 2018-35223 |
| (73) WMW - Production, s.r.o., Brno, CZ | (22) 01.08.2018 |
| (54) Pouzdro k dávkování viskózní náplně | (73) Svoboda František Ing., CSc., Brno, Bohunice, CZ |
| | (54) Zařízení pro odlučování ropných a olejových látek z vody |
| (51) G02B 7/10 (2006.01) | |
| G01B 11/02 (2006.01) | (51) B65D 6/00 (2006.01) |
| G01B 11/30 (2006.01) | B65D 6/16 (2006.01) |
| G01B 21/30 (2006.01) | B65D 6/20 (2006.01) |
| (11) 31748 | B65D 6/24 (2006.01) |
| (21) 2018-34802 | B65D 6/28 (2006.01) |
| (22) 22.03.2018 | (11) 33387 |
| (73) Ústav přístrojové techniky AV ČR, v. v. i., Brno, Královo Pole, CZ | (21) 2019-36351 |
| (54) Fokusační senzor pro měření polohy optických povrchů | (22) 08.03.2018 |
| | (73) Rudolf Valach, s.r.o., Brno, Žabovřesky, CZ |
| | (54) Rozebíratelná přepravní bedna |
| (51) G02B 5/20 (2006.01) | |
| F21V 9/20 (2018.01) | (51) B60K 1/00 (2006.01) |
| F21V 13/08 (2006.01) | B60P 3/00 (2006.01) |
| G01B 11/30 (2006.01) | B60P 9/00 (2006.01) |
| G01B 21/30 (2006.01) | (11) 35058 |
| (11) 31749 | (21) 2017-34528 |
| (21) 2018-34807 | (22) 28.12.2017 |
| (22) 22.03.2018 | (73) HOPAX s.r.o., Červenka, CZ |
| (73) Ústav přístrojové techniky AV ČR, v. v. i., Brno, Královo Pole, CZ | ROBOTSYSTEM, s.r.o., Ostrava - Moravská Ostrava, CZ |
| (54) Sestava zdroje optického záření s volitelnou koherenční délkou | (54) Multifunkční transportní platforma se zaměnitelnými a rekonfigurovatelnými kolovými jednotkami |

ND1K

Druhé prodloužení doby platnosti užitečných vzorů

(51) B65D 5/36	(2006.01)	(51) E06B 1/04	(2006.01)
B65D 5/46	(2006.01)	E06B 1/16	(2006.01)
B65D 33/06	(2006.01)	E06B 1/28	(2006.01)
(11) 27411		E06B 3/22	(2006.01)
(21) 2014-29593		(11) 28477	
(22) 27.05.2014		(21) 2015-30612	
(73) Kelárek Jaromír, Ratiboř, CZ		(22) 20.01.2015	
(54) Univerzální odnosná taška		(73) JAP FUTURE s.r.o., Přerov, Přerov III-Lovčovice, CZ	
(51) F01D 5/30	(2006.01)	(54) Rámový profil, zejména pro zabudování ve skryté dveřní zárubni	
(11) 27948		(51) F23D 14/00	(2006.01)
(21) 2014-29871		F23D 14/48	(2006.01)
(22) 14.08.2014		F23D 14/58	(2006.01)
(73) Křemen Aleš, Odolena Voda, CZ		(11) 28673	
(54) Uložení za klidu přestavitelné lopatky rotoru zajištěné děleným prstencem		(21) 2015-30830	
(51) E02D 17/04	(2006.01)	(22) 09.03.2015	
(11) 27970		(73) Vysoké učení technické v Brně, Brno, CZ	
(21) 2015-30561		PBS Power Equipment, s.r.o., Třebíč, CZ	
(22) 09.01.2015		(54) Plynový hořák	
(73) Schlechter Pavel, Praha 10, CZ		(51) F23D 14/00	(2006.01)
(54) Zátěžné pažení do výkopů		F23D 14/48	(2006.01)
(51) A01D 43/063	(2006.01)	F23D 14/58	(2006.01)
A01D 34/835	(2006.01)	(11) 28991	
A01D 67/00	(2006.01)	(21) 2015-30831	
A01D 101/00	(2006.01)	(22) 09.03.2015	
(11) 28073		(73) Vysoké učení technické v Brně, Brno, CZ	
(21) 2015-30595		PBS Power Equipment, s.r.o., Třebíč, CZ	
(22) 16.01.2015		(54) Plynový hořák	
(73) Seco Industries, s.r.o., Jičín, Valdické Předměstí, CZ		(51) F24F 12/00	(2006.01)
(54) Přípojný adaptér žacího stroje		F24F 13/24	(2006.01)
(51) F02C 9/26	(2006.01)	(11) 29421	
F02C 9/48	(2006.01)	(21) 2015-31911	
(11) 28272		(22) 17.12.2015	
(21) 2015-30836		(73) Morávek Petr Ing., CSc., Železný Brod, CZ	
(22) 10.03.2015		(54) Interiérová větrací jednotka	
(73) EKOL energo s.r.o., Brno, Trnitá, CZ		(51) F24F 13/24	(2006.01)
EKOL, spol. s r.o., Brno, Trnitá, CZ		F24F 12/00	(2006.01)
(54) Ovládací zařízení pro dávkování paliva u spalovací turbíny		(11) 29484	
		(21) 2015-31926	
		(22) 21.12.2015	
		(73) Morávek Petr Ing., CSc., Železný Brod, CZ	
		(54) Vertikální větrací jednotka	

ND4Q

První obnovy doby ochrany průmyslových vzorů

(51) 12-09	(51) 09-05
(11) 37107	(11) 37123
(21) 2016-40805	(21) 2017-40880
(22) 30.01.2017	(22) 24.02.2017
(54) Pásový traktor	(54) Sáček na potraviny a byliny

ND4Q

Druhé obnovy doby ochrany průmyslových vzorů

(51) 09-01	(51) 09-01
(11) 35639	(11) 35851
(21) 2012-39061	(21) 2012-39062
(22) 22.05.2012	(22) 22.05.2012
(54) Lahvička	(54) Lahev
(51) 09-03	(51) 07-04
(11) 35671	(11) 35941
(21) 2012-39226	(21) 2012-38916
(22) 05.10.2012	(22) 10.01.2012
(54) Plastová vanička s víkem	(54) Mlýnek na koření a mlecí hlava

ND4Q

Třetí obnovy doby ochrany průmyslových vzorů

- (51) 13-03
- (11) 33926
- (21) 2007-37009
- (22) 19.02.2007
- (54) Elektroinstalační kanál

ND4Q

Čtvrté obnovy doby ochrany průmyslových vzorů

- (51) 25-01
- (11) 31291
- (21) 2002-33700
- (22) 24.01.2002
- (54) Střešní taškový panel

PD1K

Převod práv a ostatní změny majitelů užitných vzorů

- | | |
|---|---|
| (11) 28073 | (11) 35541 |
| (21) 2015-30595 | (21) 2021-39003 |
| (73) Seco Industries, s.r.o., Jičín, Valdické Předměstí, CZ | (73) PROFITUBE PROTECH s.r.o., Ostrava, Slezská Ostrava, CZ |
| (11) 34089 | |
| (21) 2020-37447 | |
| (73) Sev.en Smart EP s.r.o., Praha 1, Nové Město, CZ | |

PD4Q

Převod práv a ostatní změny vlastníků průmyslových vzorů

- | | |
|---|---|
| (11) 30661 | (11) 34462 |
| (21) 2000-32823 | (21) 2009-37620 |
| (73) Orkla Foods Česko a Slovensko a.s., Byšice, CZ | (73) Orkla Foods Česko a Slovensko a.s., Byšice, CZ |
| (11) 30662 | |
| (21) 2000-32824 | |
| (73) Orkla Foods Česko a Slovensko a.s., Byšice, CZ | |

QA9A

Nabídka licence

- (73) České vysoké učení technické v Praze, Praha 6, Dejvice, CZ
- (11) 305196
- (54) Optická planární mnohavidová rozbočnice

Zamítnuté a částečně zamítnuté přihlášky ochranných známek před zveřejněním

Kapitola obsahuje údaje o rozhodnutích o přihláškách ochranných známek, u kterých byly na základě provedeného věcného průzkumu shledány Úřadem důvody pro zamítnutí přihlášky ochranné známky podle ustanovení § 4 nebo 6 zákona č. 441/2003 Sb. Na základě toho Úřad vydal rozhodnutí o zamítnutí přihlášky podle ustanovení § 22 zákona č. 441/2003 Sb., a to pro celý seznam výrobků a služeb nebo pro jeho část. Údaje o výsledku rozhodnutí (zamítnutí přihlášky, částečné zamítnutí přihlášky) jsou uvedeny jako datum právní moci rozhodnutí/výsledek rozhodnutí.

(210) **O-534180**
(540)

Moje první zvířátka

(593) Obrazová
25.12.2021/NABYTÍ P.M. - ČÁSTEČNÉ ZAMÍTNUTÍ PŘIHLÁŠKY

(210) **O-566326**
(540)

Chillifest

(592) Slovní
13.01.2022/NABYTÍ P.M. - ZAMÍTNUTÍ PŘIHLÁŠKY

(210) **O-567247**
(540)

Jóguj online

(592) Slovní
11.01.2022/NABYTÍ P.M. - ZAMÍTNUTÍ PŘIHLÁŠKY

(210) **O-567438**
(540)

Scan & Shoot

(592) Slovní
08.01.2022/NABYTÍ P.M. - ZAMÍTNUTÍ PŘIHLÁŠKY

(210) **O-569684**
(540)

NÁŠ FOTBAL

(592) Slovní
14.01.2022/NABYTÍ P.M. - ZAMÍTNUTÍ PŘIHLÁŠKY

(210) **O-569793**
(540)

KANYSTR BAR

(592) Slovní
11.01.2022/NABYTÍ P.M. - ZAMÍTNUTÍ PŘIHLÁŠKY

(210) **O-570163**
(540)

Upraženo

(592) Slovní
15.01.2022/NABYTÍ P.M. - ZAMÍTNUTÍ PŘIHLÁŠKY

(210) **O-570258**
(540)

Semínkárna

(592) Slovní
14.01.2022/NABYTÍ P.M. - ZAMÍTNUTÍ PŘIHLÁŠKY

(210) **O-570804**
(540)

inzerce zaměstnání

(592) Slovní
17.12.2021/NABYTÍ P.M. - ZAMÍTNUTÍ PŘIHLÁŠKY

(210) **O-571471**
(540)

Teplouš

(592) Slovní
09.12.2021/NABYTÍ P.M. - ZAMÍTNUTÍ PŘIHLÁŠKY

(210) **O-572776**
(540)

oknarenovace

(592) Slovní
29.12.2021/NABYTÍ P.M. - ZAMÍTNUTÍ PŘIHLÁŠKY

(210) **O-572783**
(540)

okna.renovace.cz

(592) Slovní
29.12.2021/NABYTÍ P.M. - ZAMÍTNUTÍ PŘIHLÁŠKY

(210) **O-572784**
(540)

okna_renovace.cz

(592) Slovní
29.12.2021/NABYTÍ P.M. - ZAMÍTNUTÍ PŘIHLÁŠKY

(210) **O-572786**
(540)

oknarenovace.cz

(592) Slovní
29.12.2021/NABYTÍ P.M. - ZAMÍTNUTÍ PŘIHLÁŠKY

(210) **O-573761**
(540)

Den trenérů mládeže

(592) Slovní
14.01.2022/NABYTÍ P.M. - ZAMÍTNUTÍ PŘIHLÁŠKY

Zveřejněné přihlášky ochranných známek

(210) **O-567050**
(220) 05.10.2020
(320) 05.10.2020
(511) 30
(540)



(593) Obrazová
(510) (30) popcorn, karamelový popcorn, ochucený popcorn, pražená kukuřice (popcorn), popcorn s polevou, popcorn s cukrovou polevou, sůl na popcorn, upravený nepražený popcorn, koření na popcorn, karamelový popcorn s praženými ořechy, popcorn pro přípravu v mikrovlnné troubě, kukuřice (pražená), kukuřičné krupky, pražená kukuřice, pražená kukuřice se sýrovou příchutí, pražená kukuřičná zrna.
(730) **Czech Gourmet Food s.r.o.**, Varenská 2974/38, Ostrava, Moravská Ostrava, 70200, CZ
(740) JUDr. Ing. Bystřík Bugan, advokát, náměstí Republiky 1037/3, Praha 1, Nové Město, 11000

(210) **O-570343**
(220) 08.03.2021
(320) 08.03.2021
(511) 29, 32, 39, 40, 43
(540)



(593) Obrazová
(510) (29) hotová jídla a potraviny na bázi masa, ryb, ovoce nebo zeleniny, maso, ryby, drůbež a zvěřina, masové výtažky, konzervované, mražené, sušené a vařené ovoce a zelenina, želé, džemy, kompoty, vejce, mléko, sýry, máslo, jogurty a jiné mléčné výrobky, potravinářské oleje a tuky; (32) piva, nealkoholické nápoje, minerální a syčené vody, ovocné nápoje a ovocné šťávy, sirupy a jiné nealkoholové přípravky pro přípravu nápojů; (39) doprava, balení a skladování zboží, doprava potravin, přeprava zboží, doplňování výdejních automatů; (40) zpracování potravin a nápojů; (43) catering, služby zajišťující stravování a nápoje, služby dodávání jídel a nápojů k okamžité spotřebě, samoobslužné podávání pokrmů, poskytování jídel a nápojů.
(730) **Pohlreich Zdeněk**, K Trnové 195, Jiloviště, 25202, CZ
Stejskal Jan, Spinozova 1825/5, Praha 4, Modřany, 14300, CZ
(740) Zdeněk Pohlreich, K Trnové 195, Jiloviště, 25202

(210) **O-572394**
(220) 29.05.2021
(320) 29.05.2021
(511) 16, 24, 25, 26, 35, 40
(540)

Trenýrkovice

(592) Slovní
(510) (16) papír a lepenka, tiskárenské výrobky, papírnické zboží, pytle a balicí a obalové materiály a materiály pro skladování z papíru, lepenky nebo z plastů; (24) látky, textilie, textilní výrobky a náhradní součásti pro textilní výrobky, a to látkové podšívky, látkové textilní šitky, látkové kapesníky, látky, textilie, našivací šitky na oděvy, ozdobné našasené látky, textilní etikety, textilie a náhražky textilií, tkaniny, textilní filtrační materiály; (25) spodní prádlo, oděvy, ponožky, plavky, šortky, sportovní dresy, bundy, saka, kostýmy, košile, trička, svetry, mikiny, kalhoty, čepice, rukavice, šály; (26) příslušenství a doplňky oblečení (galanterie), šicí potřeby a ozdobné textilní výrobky, ozdoby do vlasů, natáčky na vlasy, potřeby na stažení a upevnění vlasů a umělé vlasy, umělé ovoce, květiny a zelenina, přívěsky (nikoli klenoty nebo přívěsky na klíče, prstýnky nebo řetízky); (35) maloobchodní a velkoobchodní prodej papíru, lepenky, tiskárenských výrobků, papírnického zboží, pytlů, balicích a obalových materiálů, materiálů pro skladování z papíru, lepenky nebo z plastů, látek, textilií, textilních výrobků a náhradních součástí pro textilní výrobky, textilních filtračních materiálů, oděvů, pokrývek hlavy, příslušenství a doplňků oblečení (galanterie), šicích potřeb a ozdobných textilních výrobků, ozdob do vlasů, natáček na vlasy, potřeb na stažení a upevnění vlasů, umělých vlasů, přívěsků (nikoli klenotů nebo přívěsků na klíče, prstýnků nebo řetízků), zprostředkování reklamní kampaně; (40) zpracování textilií, šití, zakázková výroba oděvů, obuvi a pokrývek hlavy, zajištění výroby textilu u třetí osoby na klíče.
(730) **DaniDarx, s.r.o.**, Sokolovská 971/193, Praha 9, Libeň, 19000, CZ
(740) Jindyne s.r.o., U Statku 77, Mnichovo Hradiště, Hněvousice, 29501

(210) **O-572412**
(220) 31.05.2021
(320) 31.05.2021
(511) 3, 4, 5, 16, 21, 35, 39
(540)

BONFAIR

(592) Slovní
(510) (3) vata a výrobky z vaty pro kosmetické účely, a to tampóny, polštářky a tyčinky, saponátové čistící, prací a mycí prostředky, prací přípravky a substance, přípravky na úpravu a apretaci tkanin spadající do této třídy, přípravky pro bělení, přípravky pro čištění, leštění, odmašťování a broušení, mýdla, deodoranty pro osobní užití, přípravky pro ruční praní, přípravky a substance pro čištění a leštění, přípravky na odvápnění a odstraňování vodního kamene, avivážní prostředky na tkaniny, prací přísady, přípravky na odstraňování skvrn, toaletní přípravky, parfumerie, kosmetika, kosmetické přípravky, a to přípravky pro péči, ošetřování a pěstění pleti, pokožky a rukou, spadající do této třídy, jmenovitě mýdla tuhá i tekutá, krémy, gely, masti, mléka, tuky, pudry, balzámy, zásypy, spreje, emulze a oleje spadající do této třídy, vitamínové preparáty pro tělovou kosmetiku, kosmetické přípravky pro a napomáhající zestřihnutí, masážní přípravky pro odstranění svalové a kloubní bolesti a únavy a na zlepšení kondice, nikoliv pro léčebné účely, prostředky pro mytí a ošetřování rukou a vlasů, ochranné opalovací prostředky, krémy na a po opalování, bylinné kosmetické přípravky, přípravky do koupele, minerální vody ve spreji pro kosmetické účely, šampóny tělové i vlasové, prostředky pro mytí a ošetřování rukou a vlasů, jmenovitě kondicionéry, spreje, prostředky pro odličování, regenerační krémy a vody, dětská kosmetika, napuštěné tkaniny ke kosmetickému použití, jmenovitě vlhčené hygienické a čistící utěrky, ubrousky, kapesníky a ručníky, přípravky pro intimní hygienu (toaletní potřeby), s výjimkou výrobků spadajících do oblasti medicíny a zdravotní péče; (4) svíčky, vonné svíčky; (5) hygienické ubrousky a hygienické kapesníčky spadající do této třídy, hygienické vložky, hygienické kalhotky, dezinfekční prostředky, dezodorační prostředky jiné než pro osobní použití, přípravky k osvěžování vzduchu, osvěžovače vzduchu a přípravky k čištění vzduchu, ne pro osobní hygienu, deodoranty na tkaniny, deodoranty na koberce a do místností, přípravky k hubení živočišných škůdců, hmyzu a škodlivých zvířat, prostředky proti houbám a plísním, prostředky antibakteriální a dezinfekční, baktericidní prostředky, prostředky na hubení parazitů, prostředky na hubení řas, prostředky na hubení plevele, pleny a plenky, s výjimkou výrobků spadajících do oblasti medicíny a zdravotní

péče; (16) papírové ručníky, utěrky, kapesníky, ubrousky a ubrusy, toaletní papír, papírové kosmetické ubrousky na odličování, pytle a balicí a obalové materiály a materiály pro skladování z papíru, lepenky nebo z plastů, obaly (papírníkové výrobky), plastové obaly, pytlíky jako obaly (z papíru nebo umělých hmot), balicí a obalový papír, sáčky jako obaly (z papíru nebo umělých hmot), kartonové obaly, plastické obalové fólie, plastové tašky, sáčky na balení, propagační tiskárenské výrobky, letáky, plakáty, katalogy; (21) ruční nástroje a materiály pro čisticí účely, čisticí a lešticí hadříky a prachovky, impregnované hadříky k čištění, k odstraňování prachu a k leštění, dávkovače čisticích prostředků, kartáče, houbičky k čištění a leštění, houby a stěrky, lapače nečistot, zařízení pro zachycování nečistot, odpuzování, chytání nebo hubení hmyzu, škůdců a škodlivých zvířat, pomůcky a nádoby pro domácnost a kuchyň, hřebeny a mycí houby, čisticí potřeby, houby na mytí, mycí houby a žínky, mycí houby k domácímu použití, kuchyňské houbičky, mycí houbičky, kuchyňské houbičky s drsným povrchem, utěrky na úklid, utěrky na čištění; (35) maloobchodní činnost, velkoobchodní činnost, provozování e-shopu, export a import výrobků, zprostředkovatelské služby, vše v oblasti obchodu s vatou a výrobky z vaty pro kosmetické účely, a to tampóny, polštářky a tyčinkami, saponátovými čisticími, pracími a mycími prostředky, pracími přípravky a substancemi, přípravky na úpravu a apretaci tkanin přípravky pro bělení, přípravky pro čištění, leštění, odmašťování a broušení, mýdly, deodoranty pro osobní užití, přípravky pro ruční praní, přípravky a substance pro čištění a leštění, přípravky na odvápnění a odstraňování vodního kamene, avivážními prostředky na tkaniny, pracími přísadami, přípravky na odstraňování skvrn, toaletními přípravky, parfumerií, kosmetikou, kosmetickými přípravky, a to přípravky pro péči, ošetřování a pěstění pleti, pokožky, rukou, jmenovitě mýdly tuhými i tekutými, krémy, gely, mastmi, mléky, tuky, pudry, balzámy, záspy, spreji, emulzemi a oleji, vitamínovými preparáty pro tělovou kosmetiku, kosmetickými přípravky pro a napomáhající zestřihlení, masážními přípravky pro odstranění svalové a kloubní bolesti a únavy a na zlepšení kondice, nikoliv pro léčebné účely, prostředky pro mytí a ošetřování rukou a vlasů, ochrannými opalovacími prostředky, krémy na a po opalování, bylinnými kosmetickými přípravky, přípravky do koupele, minerálními vodami ve spreji pro kosmetické účely, šampóny tělovými i vlasovými, prostředky pro mytí a ošetřování rukou a vlasů, jmenovitě kondicionéry, spreji, prostředky pro odličování, regeneračními krémy a vodami, dětskou kosmetikou, napuštěnými tkaninami ke kosmetickému použití, jmenovitě vlhčenými hygienickými a čisticími utěrkami, ubrousky, kapesníky a ručníky, přípravky pro intimní hygienu (toaletní potřeby), svíčkami, vonnými svíčkami, hygienickými ubrousky a hygienickými kapesníčky, hygienickými vložkami, hygienickými kalhotkami, dezinfekčními prostředky, dezodoračními prostředky jinými než pro osobní použití, přípravky k osvěžování vzduchu, osvěžovači vzduchu a přípravky k čištění vzduchu ne pro osobní hygienu, deodoranty na tkaniny, deodoranty na koberce a do místností, přípravky k hubení živočišných škůdců, hmyzu a škodlivých zvířat, prostředky proti houbám a plísním, prostředky antibakteriálními a dezinfekčními, baktericidními prostředky, prostředky na hubení parazitů, prostředky na hubení řas, prostředky na hubení plevele, pleny a plenkami, s výjimkou výrobků spadajících do oblasti medicíny a zdravotní péče, papírovými ručníky, utěrkami, kapesníky, ubrousky a ubrusy, toaletním papírem, papírovými kosmetickými ubrousky na odličování, pytle a balicími a obalovými materiály a materiály pro skladování z papíru, lepenky nebo z plastů, obaly (papírníkové výrobky), plastovými obaly, pytlíky jako obaly (z papíru nebo umělých hmot), balicí a obalovým papírem, sáčky jako obaly (z papíru nebo umělých hmot), kartonovými obaly, plastickými obalovými fóliemi, plastovými taškami, sáčky na balení, propagačními tiskárenskými výrobky, letáky, plakáty, katalogy, ručními nástroji a materiály pro čisticí účely, čisticími a lešticími hadříky a prachovkami, impregnovanými hadříky k čištění, k odstraňování prachu a k leštění, dávkovači čisticích prostředků, kartáči, houbičkami k čištění a leštění, houbami a stěrky, lapači nečistot, zařízeními pro zachycování nečistot, odpuzování, chytání nebo hubení hmyzu, škůdců a škodlivých zvířat, pomůckami a nádobami pro domácnost a kuchyň, hřebeny a mycími houbami, čisticími potřebami, houbami na mytí, mycími houbami a žínkami, mycími houbami k domácímu použití, kuchyňskými houbičkami, mycími houbičkami, kuchyňskými houbičkami s drsným povrchem, utěrkami na úklid, utěrkami na čištění, reklamní činnost, psaní reklamních textů, přímá poštovní reklama, vydávání reklamních textů, pronájem reklamních ploch, pronájem reklamního materiálu, on-line reklama v počítačové reklamní síti, předvádění zboží, marketing, průzkum trhu a marketingové studie, pořádání výstav pro obchodní či reklamní účely, profesionální obchodní poradenství, aktualizace a údržba dat v počítačových databázích, sběr údajů do počítačových databází, systematizace údajů do počítačových databází; (39) rozvoz a distribuce zboží a výrobků, balení a skladování zboží a výrobků,

expedice a doprava tuzemská i zahraniční, zejména automobilová, provozování a pronájem skladů, pronájem motorových vozidel, půjčování vozidel, přeprava nákladů a zboží, spediční činnost, vytěžování vozidel, pronájem skladů.

- (730) **Melitrade a.s.**, Domažlická 1232/3, Praha 3, Žižkov, 13000, CZ
(740) Ing. Petr Soukup, tř. Svobody 43/39, Olomouc, 77900

- (210) **O-572931**
(220) 23.06.2021
(320) 23.06.2021
(511) 6, 17, 19
(540)

Alca System

- (592) Slovní
(510) (6) kovové konstrukční prvky, kovové profily, kovové profilové lišty pro stavebnictví, kovové profilové lišty pro sanitární zařízení, kovové spojovací prvky profilových lišt, kovové spojovací prvky pro připevnění profilových lišt na stavební konstrukci, kovové svorky na stěny pro profilové lišty, kovové montážní patky, rámové konstrukce z kovu, kovové konzole, kovové objímky pro připevnění trubek, kovové podpěry cihlového zdiva; (17) plastové rozpěry pro kovové spojovací prvky, plastové rozpěrné konzole, izolační podložky, izolované podpěry na potrubí; (19) plastové spojovací prostředky pro spojování kovových profilů, plastové spojky pro spojování kovových profilů, plastové úchyty pro přichycení konstrukčních prvků a/nebo kovových profilů ke stavebním prvkům, plastové prvky pro přichycení konstrukčních prvků a/nebo kovových profilů ke stavebním prvkům, plastové prvky pro kovové montážní rámy a rámové konstrukce.
(730) **Alca plast, s.r.o.**, Biskupský dvůr 2095/8, Praha 1, Nové Město, 11000, CZ
(740) Ing. Dobroslav Musil, patentová kancelář, Ing. Dobroslav Musil, patentový zástupce, Zábřdovická 801/11, Brno, Zábřdovice, 61500

- (210) **O-573271**
(220) 08.07.2021
(320) 08.07.2021
(511) 16, 35, 36, 37, 41, 42
(540)



- (593) Obrazová
(510) (16) knihy, časopisy, letáky, kalendáře, fotografie, kancelářské potřeby (s výjimkou nábytku), bloky, papíry, lepenky, igelitové a papírové tašky, výrobky z igelitu pro balení; (35) propagační a inzertní činnost, reklama, kancelářské práce, subdodatelské služby, veletrhy, přehlídky a výstavy s komerčním a reklamním záměrem, zprostředkování obchodní činnosti a import a export a marketing s výrobky výše uvedenými ve tř. 16; (36) služby nemovitostní – odhady cen nemovitostí, realitní služby; (37) stavebnictví – stavby budov, rekonstrukce staveb, stavební poradenství, montáž, servis a opravy a úpravy exteriérových a interiérových zařízení všeho druhu, opravy optických měřidel a přístrojů, žehlení a praní prádla, opravy textilií; (41) výchova a vzdělávání, školení, sportovní a kulturní aktivity, vydavatelská a nakladatelská činnost; (42) architektonické studie, projekční činnost, inženýrská činnost, geodetické měření, architektonické návrhy, výzkum pro stavební účely, testování nebo výzkum v oblasti stavebnictví, odborné studie a posudky ve stavebnictví, tvorba a poskytování software, služby v oblasti stavební inspekce (dozor).
(730) **Menoušková Michaela Ondřejka**, Rodov 92, Smiřice, 50303, CZ
(740) PROPATENT, Ing. Vlasta Sedláčková, patentový zástupce, Pod Pekařkou 107/1, Praha 4, Podolí, 14700

(210) **O-573288**
(220) 09.07.2021
(320) 09.07.2021
(511) 9, 16, 28, 35, 38, 41
(540)



(593) Obrazová
(510) (9) hardware a software pro informační technologie a audiovizuální zařízení, zařízení a příslušenství na zpracování dat, platební terminály pro zprostředkování on-line plateb, software, elektronické terminály pro generování loteriích lístků, počítačové terminály a hardware používaný při provozu loteriích a herních systémů, software pro počítačové hry, elektronické hrací karty (elektronické stírací losy); (16) papír, lepenka, reklamní, propagační a uživatelské výrobky z papíru určené pro propagaci, periodické i neperiodické publikace, tištěné informační, reklamní a propagační materiály v rámci této třídy určené pro propagaci, tiskárenské výrobky a kartonážní výrobky, a to krabice, data a databáze na papírových nosičích, psací potřeby, kalendáře, diáře, školní potřeby, sázenky, sázkové tikety, vstupenky; (28) herní terminály, loterií videoterminály, elektronická zařízení pro hraní loterií a her, videoherní terminály, losy; (35) inzertní, reklamní, propagační činnost, vydávání reklamních textů, provozování reklamních ploch, reklamních bannerů, reklamních balonů, reklamních klipů, marketing a obchodní činnost k provozování hazardních her; (38) telekomunikační služby, mobilní telekomunikační služby, provozování mobilní telekomunikační sítě pro bezdrátový přenos hlasu a dat, služby mobilního připojení k síti internet včetně vysokorychlostního připojení a přenosu hlasové služby přes internetový protokol, peer-to-peer komunikace, služby instant messaging, osobní komunikační služby, pager služby, služby elektronické pošty, sledování mobilních telefonů pomocí satelitních signálů a zjišťování polohy mobilních telefonů pomocí satelitních signálů, radio-paging, poskytování bezdrátového aplikačního protokolu (wap), včetně služeb využívajících zabezpečeného komunikačního kanálu, hlasová pošta, provádění videokonferencí, video-telefonní služby, služby zprostředkování přístupu ke všem druhům datových a informačních sítí a internetu, služby textových a multimediálních zpráv, vytváření a poskytování telekomunikačních a komunikačních databází, služby umožňující spotřebitelům stahovat digitální obsah prostřednictvím sítě a serveru do osobní databáze, provozování on-line komunikačních fór, přenos sportovních utkání; (41) provozování a organizování hazardních her v souladu s obecně závaznými právními předpisy prostřednictvím poboček sázkové kanceláře a dalších smluvně zavázaných prodejních míst a na internetu, včetně stíracích losů s možností výhry, provozování výherních i nevýherních hracích zařízení, služby vztahující se k hrám, sázení, hazardním hrám včetně hazardních her na dálku, loteriím, kasinům a ruletám v rámci této třídy, organizování sportovních sázek a číselných loterií, prodej losů a příjem sázek, hraní o peníze, informace o možnostech rozptýlení, informace o možnostech zábavy, pořádání hazardních her, zábava, pobavení, provozování her on-line.
(591) Barevná
(730) **Loterie Korunka s.r.o.**, Politických vězňů 156/21, Beroun, Beroun-Centrum, 26601, CZ

(210) **O-574047**
(220) 18.08.2021
(320) 18.08.2021
(511) 29, 30
(540)



(593) Obrazová
(510) (29) játrová paštika, maso, zpracované ryby, mléko, párky, salámy, klobásy; (30) chléb, bagety.
(591) Barevná
(730) **Do Quang Ha**, U bazénu 405/7, Praha 4, Písnice, 14200, CZ

(210) **O-574417**
(220) 03.09.2021
(320) 03.09.2021
(511) 29, 30, 32, 35, 43
(540)

Palouk

(592) Slovní
(510) (29) potraviny a potravinářské výrobky živočišného původu na bázi masa, ryb, drůbeže, zvěřiny, mléka a mléčných výrobků, vajec zařazených v této třídě, jakož i ovoce a zelenina a jiné upravené zahradní výrobky připravené pro konzumaci, maso, masové a uzeninové výrobky, též paštiky a kaviár, ryby, drůbež, měkkýši (neživí), korýši (neživí), zvěřina, konzervované potraviny a hotová jídla na bázi masa, ryb, drůbeže, zvěřiny a upravené zeleniny, hotové polévky, zeleninové a ovocné saláty, mléko a mléčné výrobky, vejce, jejich výtahy, náhražky a výrobky z nich zařazené v této třídě, jedlé oleje a tuky, zelenina zmrazená, sušená a vařená, ovoce, zmrazené, sušené, vařené a kandované, ovocná dřev, marmelády, hrozinky, gastronomické výrobky z potravin na bázi ovoce a zeleniny, hotová jídla studené i teplé kuchyně na bázi ovoce a zeleniny, dárkové potravinové balíčky se směsí výše uvedených potravinových produktů ve tř. 29; (30) potraviny na bázi obilovin a rýže připravené pro konzumaci nebo konzervování, jakož i stimulanty pro zlepšení chutě potravin, gastronomické výrobky z potravin na bázi obilovin a rýže, hotová jídla studené i teplé kuchyně na bázi obilovin a rýže, pekařské, cukrářské výrobky, káva, kávové náhražky a přísady, čaj, kakao a kakaové přípravky a výrobky, čokoláda, zmrzlina, cukrovinky nečokoládové i čokoládové, potravinářské dresingy a zahušťovače, závlivky na saláty, majonézové omáčky, ovocné salátové omáčky (dresingy) a sójové omáčky; (32) piva různých druhů a stupňovitostí, světlá i tmavá, sudová i lahvová, piva výčepní, sladová, ležáky a piva příchucovaná, piva speciální, jako piva bylinná a bylinková, zázvorová, ovocná, piva nízkooenergetická a s nízkým obsahem alkoholu, piva nealkoholická, dietetická piva a nápoje (vyjma určených k léčebným účelům), sladina a sladové nápoje míchané a lihuprosté, šumivé nápoje na bázi piva s nízkým obsahem alkoholu nebo nealkoholická s obsahem ovocných anebo zeleninových šťáv, výtahů a výluhů, případně bylin, nápoje kvašené nealkoholické, nealkoholické nápoje, zejména limonády, šumivé a jiné nealkoholické nápoje, též z ovocných šťáv a přípravky na jejich výrobu, též s ovocnou šťávou, ovocné a zeleninové šťávy a nápoje nealkoholické, šerbety (nápoje), sodovky a stolové vody; (35) maloobchodní a velkoobchodní služby, zprostředkování interaktivního obchodu pomocí globálních komunikačních sítí (Internet), zprostředkování obchodních záležitostí, shromažďování různého zboží pro třetí osoby (kromě jejich přepravy) za účelem umožnění spotřebitelům, aby si tyto výrobky mohli pohodlně prohlížet a nakupovat, vše s výrobky výše uvedenými ve třídě 29, 30, 32 a s alkoholickými nápoji a destiláty, obchodní pomoc při řízení podnikatelských aktivit v oblasti gastronomie, restauračních činností a služeb s tím souvisejících, vše v rámci této třídy; (43) služby zajišťující dočasné ubytování, stravování a pitný režim (služby poskytování nápojů v definovaných časech), provozování hostinských

činností, restaurací, barů, snack barů, bister, cafeterií, motorestů, hostinců, hospůdek, pivnic, služby rychlého občerstvení, catering (hromadné dodávání hotových jídel, nápojů do restaurací, jídelen, zajištění stravování při společenských akcích), příprava jídel, provozování společného stravování, podávání jídel a nápojů, příprava jídel a nápojů ke spotřebě, pořádání hostin, provozování pizzerie, bufetu, samoobslužné restaurace, zásobování, služby gastronomie, poskytování gastronomických služeb, zprostředkovatelská činnost v oblasti gastronomie v rámci služeb restaurací a pivnic, příprava a zhotovování jídel a výrobků teplé a studené kuchyně, pořádání hostin, provozování pizzerie, bufetu, samoobslužné restaurace, kavárny, zásobovací služby, pronajímání společenských a jednacích místností a salónek, ubytovací služby, hotelové služby, služby zajišťující pronájem jednacích místností, provoz kempů (ubytování a stravování), rezervace pobytů, půjčování restauračního zařízení, zásobování restaurací a provozoven potravinářskými výrobky a nápoji, poradenství v oboru gastronomie v rámci této třídy.

(730) **3E PROJEKT, a.s.**, Mjr. Nováka 1490/14, Ostrava, Hrabůvka, 70030, CZ
(740) Silesia Patent s.r.o., Soukromá 261, Václavovice, 73934

(210) **O-574418**

(220) 03.09.2021

(320) 03.09.2021

(511) 29, 30, 32, 35, 43

(540)



(593) Obrazová

(510) (29) potraviny a potravinářské výrobky živočišného původu na bázi masa, ryb, drůbeže, zvěřiny, mléka a mléčných výrobků, vajec zařazených v této třídě, jakož i ovoce a zelenina a jiné upravené zahradní výrobky připravené pro konzumaci, maso, masové a uzeninové výrobky, též paštiky a kaviár, ryby, drůbež, měkkýši (neživí), koryši (neživí), zvěřina, konzervované potraviny a hotová jídla na bázi masa, ryb, drůbeže, zvěřiny a upravené zeleniny, hotové polévky, zeleninové a ovocné saláty, mléko a mléčné výrobky, vejce, jejich výtažky, náhražky a výrobky z nich zařazené v této třídě, jedlé oleje a tuky, zelenina zmrazená, sušená a vařená, ovoce, zmrazené, sušené, vařené a kandované, ovocná dřev, marmelády, hrozinky, gastronomické výrobky z potravin na bázi ovoce a zeleniny, hotová jídla studené i teplé kuchyně na bázi ovoce a zeleniny, dárkové potravinové balíky se směsí výše uvedených potravinových produktů ve tř. 29; (30) potraviny na bázi obilovin a rýže připravené pro konzumaci nebo konzervování, jakož i stimulanty pro zlepšení chutě potravin, gastronomické výrobky z potravin na bázi obilovin a rýže, hotová jídla studené i teplé kuchyně na bázi obilovin a rýže, pekařské, cukrářské výrobky, káva, kávové náhražky a přísady, čaj, kakao a kakaové přípravky a výrobky, čokoláda, zmrzlina, cukrovinky nečokoládové i čokoládové, potravinářské dresingy a zahušťovače, zálivky na saláty, majonézové omáčky, ovocné salátové omáčky (dresingy) a sójové omáčky; (32) piva různých druhů a stupňovitostí, světlá i tmavá, sudová i lahvová, piva výčepní, sladová, ležáky a piva příchucovaná, piva speciální, jako piva bylinná a bylinková, zázvorová, ovocná, piva nízkenergetická a s nízkým obsahem alkoholu, piva nealkoholická, dietetická piva a nápoje (výjma určených k léčebným účelům), sladina a sladové nápoje míchané a lihuprosté, šumivé nápoje na bázi piva s nízkým obsahem alkoholu nebo nealkoholická s obsahem ovocných anebo zeleninových šťáv, výtažků a výluhů, případně bylin, nápoje kvašené nealkoholické, nealkoholické nápoje, zejména limonády, šumivé a jiné nealkoholické nápoje, též z ovocných šťáv a přípravky na jejich výrobu, též s ovocnou šťávou, ovocné a zeleninové šťávy a nápoje nealkoholické, šerbety (nápoje), sodovky a stolové vody; (35) maloobchodní a velkoobchodní služby, zprostředkování interaktivního obchodu pomocí globálních komunikačních sítí (Internet), zprostředkování obchodních záležitostí, shromažďování různého zboží pro třetí osoby (kromě jejich přepravy) za účelem umožnění spotřebitelům, aby si tyto výrobky mohli pohodlně prohlížet a nakupovat, vše s výrobky výše uvedenými ve třídě 29, 30, 32 a s alkoholickými nápoji a destiláty, obchodní pomoc při řízení podnikatelských aktivit v oblasti gastronomie, restauračních činností a služeb s tím souvisejících, vše v rámci této třídy; (43) služby zajišťující dočasné ubytování, stravování a pitný režim (služby poskytování nápojů v definovaných časech), provozování hostinských činností, restaurací, barů, snack barů, bister, cafeterií, motorestů, hostinců,

hospůdek, pivnic, služby rychlého občerstvení, catering (hromadné dodávání hotových jídel, nápojů do restaurací, jídelen, zajištění stravování při společenských akcích), příprava jídel, provozování společného stravování, podávání jídel a nápojů, příprava jídel a nápojů ke spotřebě, poskytování a obstarávání jídla a nápojů, provoz automatů pro občerstvení, zásobování, služby gastronomie, poskytování gastronomických služeb, zprostředkovatelská činnost v oblasti gastronomie v rámci služeb restaurací a pivnic, příprava a zhotovování jídel a výrobků teplé a studené kuchyně, pořádání hostin, provozování pizzerie, bufetu, samoobslužné restaurace, kavárny, zásobovací služby, pronajímání společenských a jednacích místností a salónek, ubytovací služby, hotelové služby, služby zajišťující pronájem jednacích místností, provoz kempů (ubytování a stravování), rezervace pobytů, půjčování restauračního zařízení, zásobování restaurací a provozoven potravinářskými výrobky a nápoji, poradenství v oboru gastronomie v rámci této třídy.

(730) **3E PROJEKT, a.s.**, Mjr. Nováka 1490/14, Ostrava, Hrabůvka, 70030, CZ
(740) Silesia Patent s.r.o., Soukromá 261, Václavovice, 73934

(210) **O-574519**

(220) 08.09.2021

(320) 08.09.2021

(511) 36, 41

(540)



(593) Obrazová

(510) (36) pronajímání nemovitostí, bytů, kanceláří k dlouhodobému i krátkodobému užívání; (41) pořádání výstav ke kulturním a vzdělávacím účelům, pořádání kulturních akcí.

(591) Barevná

(730) **Dům RADOST a.s.**, náměstí Winstona Churchilla 1800/2, Praha 3, 13000, CZ

(740) Bc. Tomáš Kašpar MBA, K Babickým Hranicím 186/8, Říčany, Strašín, 25101

(210) **O-574650**

(220) 14.09.2021

(320) 14.09.2021

(511) 5, 31, 35

(540)

Krmte pestře s yoggies

(592) Slovní

(510) (5) potravní doplňky pro zvířata, minerální a vitamínové preparáty pro zvířata s léčebnými účinky, léčivé doplňky do krmiva pro zvířata, výživové doplňky, přísady (léčivé) do krmiva pro zvířata; (31) potraviny pro zvířata, krmivo pro zvířata, krmivo pro domácí zvířata (mazlíčky), vitamínové produkty pro zvířata, pochoutky pro zvířata, požitelné žvýkací produkty pro zvířata, nápoje pro zvířata, krmivo pro zvířata obsahující rostlinné výtažky; (35) maloobchodní prodej s krmivy pro zvířata, jogurty a potravními doplňky pro zvířata, elektronický obchod prostřednictvím internetu (e-shop) s krmivy pro zvířata, jogurty a potravními doplňky pro zvířata.

(730) **Yoggies s.r.o.**, Třinecká 674, Buštěhrad, 27343, CZ

(740) zaeRkováno s.r.o., Vršovická 478/51, Praha 10, Vršovice, 10100

(210) **O-574851**
(220) 27.09.2021
(320) 27.09.2021
(511) 35, 38, 41
(540)

(Report)

(593) Obrazová
(510) (35) reklama, propagace, řízení, organizace a administrativa obchodní činnosti; (38) telekomunikační služby; (41) vzdělávání, školení, zábava, sportovní a kulturní činnosti.
(591) Barevná
(730) **Reportica Media s.r.o.**, Blažejské náměstí 97/7, Olomouc, 77900, CZ

(210) **O-574854**
(220) 27.09.2021
(320) 27.09.2021
(511) 32
(540)

PIVO RADOST

(592) Slovní
(510) (32) pivo a nealkoholické nápoje.
(730) **Dům RADOST a.s.**, náměstí Winstona Churchilla 1800/2, Praha 3, Žižkov, 13000, CZ
(740) Bc. Tomáš Kašpar MBA, K Babickým Hranicím 186/8, Říčany, Strašín, 25101

(210) **O-574872**
(220) 29.09.2021
(320) 29.09.2021
(511) 35, 38, 41
(540)

OLOMOUCKÝ (Report)

(593) Obrazová
(510) (35) reklama, propagace, řízení, organizace a administrativa obchodní činnosti; (38) telekomunikační služby; (41) vzdělávání, školení, zábava, sportovní a kulturní činnost.
(591) Barevná
(730) **Reportica Media s.r.o.**, Blažejské náměstí 97/7, Olomouc, 77900, CZ

(210) **O-574986**
(220) 05.10.2021
(320) 05.10.2021
(511) 31, 35, 41
(540)

VÝKVĚT

(592) Slovní
(510) (31) řezané květiny, sušené květiny, živé květiny, přírodní květiny, rozkvetlé květiny, přírodní aranžované květiny, čerstvé jedlé květiny; (35) maloobchodní služby zaměřené na květiny; (41) vzdělávací kurzy.
(730) **Výkvět z. s.**, Nad zámečkem 372/46, Praha 5, Košíře, 15000, CZ

(210) **O-575022**
(220) 06.10.2021
(320) 06.10.2021
(511) 35, 38, 41
(540)

moje město

(593) Obrazová
(510) (35) pronájem reklamních ploch pro třetí osoby, propagační marketing, marketingové informace, marketingové poradenství, marketingové analýzy, marketingový průzkum, marketingové konzultační služby, analýzy v oblasti marketingu, reklamní a marketingové služby, propagační služby, merchandising, internetový marketing, šíření reklamy prostřednictvím internetu, sestavování katalogů informací pro obchodní či reklamní účely, obchodní nebo podnikatelské informace, poskytování seznamu webových stránek třetích stran pro usnadnění obchodních transakcí, sestavování seznamů potencionálních zákazníků určených k publikování na internetu, poskytování uživatelských recenzí pro komerční nebo reklamní účely; (38) komunikace a přenos dat prostřednictvím veřejné nebo neveřejné telekomunikační sítě, včetně internetu, pomocí telefonů, mobilních telefonů, telefaxů, satelitů, počítačů či terminálů nebo jakýmkoliv jinými prostředky, včetně přenosu elektronické pošty a přenosu dat v reálném čase (přenosu zvuku, obrazu, textu nebo jiných dat či informací) a poskytování a zprostředkovávání telekomunikačních služeb s tím spojených, včetně poskytování přístupu a připojení k těmto telekomunikačním sítím, včetně internetu, provozování veřejné nebo neveřejné telekomunikační sítě, šíření a zpřístupňování elektronických tiskovin, časopisů, periodik, knih a jiných dat prostřednictvím veřejné nebo neveřejné telekomunikační sítě, včetně internetu, informační služby na internetu, včetně provozování elektronických nástěnek, diskusních skupin a fór a poskytování přístupu k on-line informačním službám a databázím; (41) informační služby o možnostech zábavy, poskytování informací o kulturních aktivitách, informace o možnostech rekreace, pořádání soutěží prostřednictvím internetu, elektronické publikování, vydavatelství a nakladatelství, zábavní, sportovní a kulturní aktivity, poskytování uživatelských recenzí pro zábavní nebo kulturní účely.

(591) Barevná
(730) **Media Park s.r.o.**, Bělehradská 299/132, Praha 2, Vinohrady, 12000, CZ
(740) AK Erhartová, Mgr. Ondřej Strnad, advokát, Dětenická 70/3, Praha 9, Kbely, 19700

(210) **O-575089**
(220) 11.10.2021
(320) 11.10.2021
(511) 9, 35, 42
(540)

Progresus

(593) Obrazová
(510) (9) výpočetní zařízení, včetně jeho příslušenství a náhradních dílů, základní a aplikační programové vybavení, počítačové datové sítě, zařízení pro informační a komunikační technologie, zařízení pro informační systémy, elektrotechnická komunikační zařízení, elektronická zařízení na zpracování dat, vysílače elektronických signálů; (35) marketing, propagační marketing, přímý marketing, produktový marketing, výrobový marketing, internetový marketing, cílený marketing, digitální marketing, marketingové informace, marketingové služby, marketingové poradenství, marketingová asistence, reklama a marketing, informace o marketingu, marketingové konzultační služby, marketingové poradenské služby, průzkumy marketingových strategií, plánování marketingových strategií, poskytování marketingových informací, poskytování marketingových zpráv, pořizování marketingových zpráv, příprava marketingových plánů, provádění marketingových studií, navrhování marketingových průzkumů, příprava marketingových průzkumů, analýza marketingových trendů, vývoj marketingového plánu, poskytování spotřebitelského poradenství ve vztahu k software, velkoobchodní služby v souvislosti s počítačovým softwarem, marketing v

rámci vydávání softwaru, maloobchodní služby v oboru počítačového softwaru, poskytování informací ke spotřebním produktům, které se týkají softwaru, systemizace informací do počítačových databází, systemizace údajů do počítačových databází, systematické třídění dat v počítačových databázích, sběr a systemizace informací do počítačových databází, analýza a průzkum trhu, analýza reklamy, analýza cen, analýza reakcí zákazníků, analýza účinnosti reklamy, analýza obchodních trendů, digitalizovaná správa databází, poskytování digitalizovaných obchodních informací, poskytování digitalizovaných obchodních statistik, digitalizované informační služby v oblasti podnikání, obchodní poradenské služby v oblasti digitální transformace, poskytování digitalizovaných dat vztahujících se k obchodu, poskytování digitalizovaných informací z oblasti obchodního managementu, automatizované zpracování dat, služby rozvoje podnikatelských strategií, poradenství pro obchodní management v oboru rozvoje řízení a vedení; (42) tvorba programového vybavení všeho druhu, projekční a programátorské práce pro velké, střední a personální počítače včetně přenosů dat, poskytování technické pomoci, poradenských a inženýrských činností a služeb v oblasti výpočetní techniky a programového vybavení, poradenské služby v oblasti počítačového softwaru, služeb on-line, sdělovací a informační technologie a informačních služeb, pronájem přístupového času na webových stránkách v oblasti počítačů, počítačového softwaru.

- (591) Barevná
(730) **PROGRESUS invest holding s.r.o.**, 8. května 1191/45, Rýmařov, 79501, CZ
(740) Mgr. Jiří Macek, Sázkavská 751/16, Praha 2, Vinohrady, 12000

- (210) **O-575090**
(220) 11.10.2021
(320) 11.10.2021
(511) 9, 35, 42
(540)



- (593) Obrazová
(510) (9) výpočetní zařízení, včetně jeho příslušenství a náhradních dílů, základní a aplikační programové vybavení, počítačové datové sítě, zařízení pro informační a komunikační technologie, zařízení pro informační systémy, elektrotechnická komunikační zařízení, elektronická zařízení na zpracování dat, vysílače elektronických signálů; (35) marketing, propagační marketing, přímý marketing, produktový marketing, výrobový marketing, internetový marketing, cílený marketing, digitální marketing, marketingové informace, marketingové služby, marketingové poradenství, marketingová asistence, reklama a marketing, informace o marketingu, marketingové konzultační služby, marketingové poradenské služby, průzkumy marketingových strategií, plánování marketingových strategií, poskytování marketingových informací, poskytování marketingových zpráv, pořizování marketingových zpráv, příprava marketingových plánů, provádění marketingových studií, navrhování marketingových průzkumů, příprava marketingových průzkumů, analýza marketingových trendů, vývoj marketingového plánu, poskytování spotřebitelského poradenství ve vztahu k software, velkoobchodní služby v souvislosti s počítačovým softwarem, marketing v rámci vydávání softwaru, maloobchodní služby v oboru počítačového softwaru, poskytování informací ke spotřebním produktům, které se týkají softwaru, systemizace informací do počítačových databází, systemizace údajů do počítačových databází, systematické třídění dat v počítačových databázích, sběr a systemizace informací do počítačových databází, analýza a průzkum trhu, analýza reklamy, analýza cen, analýza reakcí zákazníků, analýza účinnosti reklamy, analýza obchodních trendů, digitalizovaná správa databází, poskytování digitalizovaných obchodních informací, poskytování digitalizovaných obchodních statistik, digitalizované informační služby v oblasti podnikání, obchodní poradenské služby v oblasti digitální transformace, poskytování digitalizovaných dat vztahujících se k obchodu, poskytování digitalizovaných informací z oblasti obchodního managementu, automatizované zpracování dat, služby rozvoje podnikatelských strategií, poradenství pro obchodní management v oboru rozvoje řízení a vedení; (42) tvorba programového vybavení všeho druhu, projekční a programátorské práce pro velké, střední a personální počítače včetně přenosů dat, poskytování technické pomoci, poradenských a inženýrských činností a služeb v oblasti výpočetní techniky a programového vybavení, poradenské služby v oblasti počítačového softwaru, služeb on-line, sdělovací a informační technologie a informačních služeb, pronájem

přístupového času na webových stránkách v oblasti počítačů, počítačového softwaru.

- (591) Barevná
(730) **PROGRESUS IT s.r.o.**, Václavské náměstí 2132/47, Praha 1, Nové Město, 11000, CZ
(740) Mgr. Jiří Macek, Sázkavská 751/16, Praha 2, Vinohrady, 12000

- (210) **O-575229**
(220) 18.10.2021
(320) 18.10.2021
(511) 8, 9, 12
(540)

Kentoya Motors

- (592) Slovní
(510) (8) nářadí a nástroje s ručním pohonem, krbové náčiní, krbová dmychadla (ruční nástroje), brousny, brusy, brusné kameny a kotouče, břitvy, čepele, dláta, dlabací nástroje, dýky, frézovací trny, glazovací nástroje, harpuny, hevery, frézy, hoblíky, hoblíkové nože, holící soupravy, hrábě, jemlové pilníky, kapesní nože, kladiva, kleště, kosiře, kráječce na zeleninu, krumpáče, lící pánve, sázecí lopatky, lopaty, lupénkové pily, lžice, mačety, malířské špachtle, manikúrové soupravy, motyky, naběračky, navlékače jehel, nebozezy, nůžky, nýtovačky, oblé sedlíky, obtahovací řemeny, obloukové pily, obušky, ocílky, nástroje na ohýbání trubek, nástroje na ostření, otvíráky konzerv, palice, perforovačky, pěchovačla, perličky, pily, pinzety, pistole ruční na vytlačování tmelu, plečky, podkovářské nože na kopyta, pochvy na šavle, pohrabáče, pokosnice, pořizy, postruhovačla, profilovací nástroje, prořezávače stromů, prostřihovačla, průbojníky, přibory, rámy na pily, rašple, razidla, rozprašovače insekticidů (ruční), rozvodky na pily, ruční nástroje a nářadí, rýče, rydla, řezné nástroje, sbíjecí kladiva, sečné a bodné zbraně, sekáče, sekáčky, sekery, sochory, soupravy pro pedikúru, srpy, strojky na mletí masa, strojky na stříhání, svěrčky, šavle, sídla, škrabky na zeleninu, šroubováky, štěpařské nástroje, tvářecí nástroje, tyče brázdicí, úhelníky, vidle, vidličky, vohle, vrtáky, ruční vrtáky, výhrubníky, vypalovací želízka, vyorávače, vyrážecí hřebíky, vyrovnávací zařízení na dráty a kovové pásy, výstružníky, zahradnické náčiní, zdviháky, zednické lžice, žehličky neelektrické, žiletky; (9) přístroje a nástroje vědecké, námořní, geodetické, fotografické, filmové, optické, přístroje pro vážení, měření, signalizaci, kontrolu (inspekci), záchranu a přístroje pro vyučování, přístroje a nástroje pro vedení, přepínání, přeměnu, akumulaci, regulaci nebo řízení elektrického proudu, přístroje pro záznam, převod, reprodukci zvuku nebo obrazu, automatické distributory a mechanismy pro přístroje a mince, zapisovací pokladny, počítací stroje, přístroje pro zpracování informací, počítače, informace a záznamy na nosičích zařazených ve třídě 9, elektronická data a databáze, software a hardware, periodika a knihy v elektronické podobě, databázové produkty zařazené ve třídě 9, nosiče dat či záznamů včetně audiokazet nahrané i nenahrané, elektronické, datové nebo informační sítě, multimediální aplikace na nosičích zařazených ve třídě 9 nebo v sítích, interaktivní a grafické programy, software, zejména pro systémy pro přenos dat, dešifrovací systavy, platební karty nebo magnetické a čipové karty pro použití v bankovníctví, pojišťovníctví, v oblasti služeb a v obchodním styku, mezinárodní platební karty, elektronické peněženky, čipy, multimediální nebo informační katalogy, audiovizuální programy a díla, exponované filmy, hudební díla na nosičích, CD disky, programové vybavení pro počítače, software, hardware výpočetní, komunikační nebo informační techniky, elektronické databáze a databázové produkty, informace a záznamy na nosiči s výjimkou nosičů papírových ze třídy 16, informace a data na nosičích nebo i v elektronických, datových, informačních, počítačových a komunikačních sítích, související software a hardware, elektronické, datové nebo informační nebo komunikační nebo výpočetní sítě včetně jednotlivých součástí a náhradních dílů obsažených ve třídě 9, multimediální aplikace, počítačové hry, identifikátor typu dat informačních technologií, hlavolamy elektrické nebo elektronické - v rámci této třídy, hasící přístroje; (12) dopravní prostředky pozemní, automobily, osobní automobily, sportovní auta, vozidla, nákladní auta, hnací mechanismy pro pozemní vozidla, motory pro pozemní vozidla, motocykly, hnací hřídele pro pozemní vozidla, hnací řetězy pro pozemní vozidla, automobilové podvozky, automobilové řetězy, automobilové střechy, kapoty, karosérie automobilů, automobilové pneumatiky, bezpečnostní pásy pro sedadla vozidel, přívěsné vozíky, brzdy vozidel, brzdová obložení pro vozidla, brzdové čelisti pro vozidla, brzdové lamely pro vozidla, čelní ochranná skla, ložiskové čepy pro vozidla, dveře dopravních prostředků, houkačky pro vozidla, hroty a hřeby do pneumatik, převodové hřídele pro pozemní vozidla, hydraulické obvody pro vozidla, autodily, kapoty (vika) na automobilové motory, kola dopravních prostředků, kryty na

automobilová kola, náboje kol vozidel, měniče, konvertory (točivých) pozemních vozidel, mopedy, motocykly, elektrické motory pro pozemní vozidla, nákladní, dodávková vozidla, nápravy vozidel, nárazníky pro vozidla, obytné přívěsy automobilové, okna pro vozidla, opěrky hlavy na sedadla vozidel, opravářské nářadí na opravu pneumatik, ozubení, převody a soukolí pozemních vozidel, paprsky (dráty) kol vozidel, pásy na protektorování pneumatik, pérování (tlumiče) automobilů, pláště pneumatik, pneumatiky, polštáře vzduchové nafukovací (bezpečnostní zařízení pro automobily), poplašná zabezpečovací zařízení pro vozidla, potahy na sedadla vozidel, spřáhla, tryskové motory a turbíny pozemních vozidel, protioslňovací zařízení (pomůcky) do vozidel, protismyková zařízení na pneumatiky vozidel, protismykové řetězy, pružiny vozidel, převodové (rychlostní) skříně pro vozidla, tažná zařízení pro vozidla, výstroj vozidel (pumpy), ráfky kol vozidel, sedadla pro vozidla, signalizační zařízení automobilů pro jízdu vzad, stěrače skla, sklopné zadní desky, víka (zvedací) jako součásti pozemních vozidel, směrovky pro dopravní prostředky, spojovací tyče (táhla) pro pozemní vozidla, tažná zařízení, stupačky vozidel, tlumičí pružiny pro vozidla, tlumiče kmitů (závěsné) pro vozidla, torzní tyče pro vozidla, ukazatele směru vozidel, uzávěry palivových nádrží vozidel, váhy na vyvažování kol vozidel, ventily pneumatik vozidel, víka pro palivové nádrže vozidel, volanty vozidel, volnoběžky pozemních vozidel, čalounění vozidel, výstražné systémy (alarmy) pro jednostopá vozidla, lepicí gumové záplaty na opravu duší, zpětná zrcátka, jiné náhradní díly spadající do této třídy, skútry, motorky čtyřkolky.

(730) **Kentoya Motors s.r.o.**, Topolová 2916/14, Praha 10, Záběhlice, 10600, CZ

(740) DANĚK & PARTNERS Advokátní a patentová kancelář, Ing. Vilém Daněk Ph.D. LL.M., patentový zástupce, Vinohradská 403/17, Praha 2, Vinohrady, 12000

(210) **O-575252**

(220) 18.10.2021

(320) 18.10.2021

(511) 5, 29, 30, 35, 39, 42, 43

(540)



(593) Obrazová

(510) (5) dietní, výživné, dietetické, bezlepkové a bezcholesterolové pekárenské a cukrářské výrobky, rovněž tyto výrobky obohacené vitamíny, organickými a anorganickými látkami pro humánní využití včetně ostatních potravin, mouky bezlepkové, dietní a výživné, odpad ze zpracovaného obilného zrna, přípravky ze sladu pro dietetické účely, nutriční dietetické doplňky, pekárenské výrobky pro kojenče, děti a nemocné - vše určené pro léčebné účely, léčivé byliny; (29) suroviny a polotovary pro pekárenskou a cukrářskou výrobu, pekařské tuky, tukové náhražky, náplně, polevy a zlepšující přípravky, výrobky obsahující zpracované mandle, ořechy, arašidy, kokos, mák, kandované a sušené ovoce, zahradní sušené byliny, jejich výtažky a náhražky, proteiny a směsi z nich pro humánní využití, výrobky pro zušlechťování požívatin v rámci této třídy, mléko a vejce a výrobky z nich; (30) nezpracovaná a zpracovaná mouka včetně přísad, zahušťovací a pojící činidla, obilní klíčky, veškeré pekárenské výrobky, zejména chléb (konzumní, celozrnný, vícezrnný, toustový a další druhy chleba), běžné pečivo (rohlíky, housky, žemle, bagety, veko), jenné a trvanlivé pečivo (koláče, koláčky, buchty, vánočky, mazance, záviny, bábovky a další sladké pečivo), drobné cukroví a cukrářské výrobky, těsta a těstářenské výrobky z listového a plundrového těsta (plněné i bez náplně), slané pečivo, sušenky, suchary, oplatky, kekсы, (včetně strouhanky a kostek

do knedlíků), mouka a moučné výrobky všech druhů, výrobky z obilnin, z olejnin, z luštěnin, ze semen a z kukuřice spadající do této třídy, mlynářské výrobky všech druhů, výrobky obsahující obiloviny, olejnin, luštěnin a směsi z nich spadající do této třídy, pečivové hmoty, pasty nebo prášky (pekárenské a cukrářské), mražené výrobky z těsta a pečivových hmot, škrobovitě výrobky spadající do této třídy, sladové pečivo, cukrovinky nečokoládové i čokoládové, káva, čaj, kakao a jejich extrakty, rýže, cukr, med, sůl, kmín, droždí, kypřící prášky a přípravky zlepšující vlastnosti těsta, melasový sirup, koření a jeho směsi, potravinářské dresinky, dehydrovaná hotová jídla a směsi k přípravě hotových jídel obsahující převážně rýži a těstoviny, zmražené pekárenské a cukrářské výrobky; (35) zprostředkování obchodu s výrobky výše uvedenými ve tř. 5, 29 a 30, zprostředkování obchodu s potravinářskými výrobky spadajícími do tř. 29, 30 a 31 a nápoji dietetickými, nealkoholickými a pivem a nápoji alkoholickými náležejícími do tříd 5, 32 a 33, obchodní poradenství týkající se zejména výrobků uvedených ve tř. 5, 29 a 30, předvádění a nabízení zboží, prezentace služeb, pořádání výstav komerčního charakteru ve vztahu k výrobkům spadajícím do tříd 5, 29 a 30, vydávání a šíření reklamních a propagačních materiálů, reklama včetně reklamy mediální a velkoplošné; (39) silniční motorová doprava vnitrostátní a mezinárodní, přeprava zboží, zásilatelské služby, skladování surovin, polotovarů a výrobků; (42) vývoj mlynářských, těstářenských, pekařských a cukrářských výrobků, zařízení k jejich výrobě a technologie jejich výroby, odborné poradenské služby vztahující se k potravinářským technologiím; (43) služby spojené s ubytováním a stravováním, zejména provozování restauračních a ubytovacích zařízení, kaváren, cukráren a provozoven rychlého občerstvení, poradenské služby týkající se potravin.

(591) Barevná

(730) **Český pekař - odbytové družstvo**, Češovská 1750/10, Praha 9, Horní Počernice, 19300, CZ

(740) ZEMAN - podnikatelská patentová a známková kancelář, Petr Zeman, patentový zástupce, Hradní 301/9, Loket, 35733

(210) **O-575287**

(220) 19.10.2021

(320) 19.10.2021

(511) 34, 35, 43

(540)



(593) Obrazová

(510) (34) vodní dýmky, tabák do vodní dýmky, tabák a tabákové výrobky (včetně náhražek), dýmkový tabák, dýmkový tabák mentolový, příchutě do tabáku, náustky dýmek; (35) maloobchodní prodej tabákových předmětů, maloobchodní prodej tabáku, maloobchodní a velkoobchodní prodej vodních dýmek, maloobchodní a velkoobchodní prodej příslušenství k vodním dýmčím; (43) bary, čajovny, delikatesy (restaurace), poskytování jídla a nápojů, podávání alkoholických nápojů, podávání jídel a nápojů, restaurační a barové služby, služby barů s vodními dýmky, služby čajovny, služby denních barů, barmanské služby, bary nabízející ovocné nápoje, firemní akce (poskytování jídel a nápojů), kavárny, podávání jídel a nápojů pro hosty, služby bufetů pro denní bary, služby dodávání nápojů.

(591) Barevná

(730) **HASA Technology s.r.o.**, Výškovická 3075/118b, Ostrava, Zábřeh, 70030, CZ

(740) Advokátní kancelář - Mgr. Petr Žižka, LL.M., Mgr. Petr Žižka LL.M., Sedláčkova 209/16, Plzeň, Vnitřní Město, 30100

(210) **O-575386**
(220) 25.10.2021
(320) 25.10.2021
(511) 35, 38, 41
(540)



(593) Obrazová
(510) (35) reklamní, inzertní a propagační činnost, prodej reklamního času inzertním, poskytování informací komerčního nebo reklamního charakteru, poskytování multimediálních informací komerčního charakteru, komerční využití internetu v oblastech komerčních internetových médií a vyhledávacích služeb, on-line inzerce, organizační zabezpečování televizního vysílání, zprostředkování v obchodních vztazích, merchandising, marketing, reklamní, inzertní a propagační činnost prostřednictvím jakéhokoliv média, prostřednictvím telefonní sítě nebo datové sítě nebo informační sítě nebo elektronické sítě nebo komunikační sítě nebo počítačové sítě; (38) spoje (komunikace), rozhlasové vysílání, vysílání a streamování zvukového, vizuálního a multimediálního obsahu přes internet a ostatní komunikační sítě, podcastingové, webcastingové a streamovací služby, přenos zpráv, dat a obsahu přes internet a ostatní komunikační sítě, šíření elektronických časopisů, informací, elektronických periodik, knih v elektronické podobě, audio nebo audiovizuálních děl prostřednictvím informační nebo datové nebo elektronické nebo komunikační nebo telekomunikační nebo počítačové sítě; (41) nakladatelství a vydavatelství, ediční činnost, publikační činnost, nahrávání nosičů zvukových nebo obrazově zvukových, půjčování nahrávaných zvukových a zvukově obrazových záznamů, tvorba a šíření audiovizuálních děl, zpravodajství, publicistika, televizní zpravodajství, rozhlasové zpravodajství, obrazové zpravodajství, tv produkce, filmová produkce, tvorba programů, tvorba a výroba televizních a audiovizuálních programů, agenturní činnost v oblasti kultury, zprostředkování v oblasti kultury, výchovy, zábavy a sportu, výchovná, vzdělávací, soutěžní a zábavní činnost, zábavní nebo kulturní nebo vzdělávací představení, organizace společenských a kulturních akcí, organizace, provozování a provádění her a soutěží i veřejných, digitální zpracování obrazu (služby -), elektronické publikování (dtp), nahrávací studia (služby -), poskytování on-line elektronických publikací a děl [bez možnosti stažení], poskytování on-line elektronických publikací, vydávání elektronických knih a on-line časopisů, rozhlasové a televizní programy (výroba -), texty (psaní, zveřejňování -) kromě reklamních, vydávání textů, s výjimkou reklamních nebo náborových, výroba divadelních a/nebo jiných představení, výstavy (organizování kulturních nebo vzdělávacích -), poskytování služeb výchovných, vzdělávacích, soutěžních, kulturních a zábavních prostřednictvím internetu a jiných sítí, služby televizního nebo rozhlasového moderátora, tvorba [psaní] vzdělávacího obsahu pro podcasty, služby související s rozhlasovými zábavními programy.
(591) Barevná
(730) **Herbolt Marcel**, Na Honech III 4926, Zlín, 76005, CZ
(740) Patentová a známková kancelář, Ing. Jaromír Píkrýl, Včelín 1161, Hulín, 76824

(210) **O-575393**
(220) 25.10.2021
(320) 25.10.2021
(511) 35, 36, 38
(540)

reality-klik

(592) Slovní
(510) (35) tvorba reklamy, shromažďování, poskytování a třídění obchodních nebo podnikatelských informací, překlad informací do počítačových databází nebo jiné zpracovávání obchodních nebo podnikatelských informací, včetně vytváření, zpracovávání a třídění dat v rámci databází, pomoc při řízení obchodní činnosti, průzkum trhu, šíření propagačních informací, zejména systemizace informací do počítačových databází, zpracovávání specializovaných podnikových evidencí, reklamní a

propagační činnost, rozšiřování a poskytování reklamních a inzertních materiálů, periodických a neperiodických tiskovin, zejména novin, časopisů určených pro reklamu a propagaci, prospektů, letáků, katalogů, reklamní literatury, brožur v tištěné podobě, na jiných nosných médiích prostřednictvím sítě internet nebo jiné, reklama on-line v počítačové síti; (36) zprostředkovatelská činnost v oblasti realit, činnost realitní kanceláře, koupě, prodej a pronájem nemovitostí, poskytování informací o realitách i prostřednictvím internetu, pojišťování nemovitostí; (38) zajišťování komunikace a přenos dat prostřednictvím veřejné nebo neveřejné telekomunikační sítě včetně internetu pomocí telefonů, mobilních telefonů, telefaxů, satelitů, počítačů či terminálů nebo jakýmkoliv jinými prostředky, zajišťování přenosu elektronické pošty a přenosu dat v reálném čase (přenosu zvuku, obrazu, textu nebo jiných dat či informací) a poskytování a zprostředkování komunikačních služeb s tím spojených včetně poskytování přístupu a připojení k těmto telekomunikačním sítím včetně internetu, provozování veřejné nebo neveřejné telekomunikační sítě, šíření a zpřístupňování elektronických tiskovin, časopisů, periodik, knih a jiných dat prostřednictvím veřejné nebo neveřejné telekomunikační sítě včetně internetu, zprostředkování informačních služeb na internetu, včetně provozování elektronických nástěnek, diskusních skupin a fór a poskytování přístupu k on-line informačním službám a databázím, tisková agentura.

(730) **Lazna Robert**, Soběslavská 2347/9, Praha 3, Vinohrady, 13000, CZ
(740) JUDr. Petr Holý, advokát, Místecká 567, Praha 9, Letňany, 19900

(210) **O-575437**
(220) 26.10.2021
(320) 26.10.2021
(511) 9, 35, 41
(540)

MUZIKÁLOVÁ KOMEDIE - PROSTŘENO

(592) Slovní
(510) (9) záznamy na nosičích, záznamy (zvukové záznamy), audio a video záznamy; (35) reklama, přímá marketingová reklama, marketing, obchodní propagace, propagační činnost; (41) produkce hudebních vystoupení, vydávání hudebních děl, prezentace hudebních vystoupení, produkce představení živé zábavy, produkce hudebních koncertů, režie hudebních představení, produkce hudebních nahrávek, vydávání hudebních textů, pořádání hudebních akcí, produkce hudebních videí, uvádění hudebních koncertů, uvádění hudebních představení, pořádání hudebních vystoupení, organizování hudebních koncertů, organizování živých hudebních vystoupení, provozování živých hudebních vystoupení, příprava a pořádání hudebních koncertů, výroba zvukových a hudebních záznamů, výroba hudebních děl v nahrávacím studiu, zábavní služby ve formě vystoupení hudebních skupin, zábavní služby ve formě vystoupení hudebních vokálních skupin, služby v oblasti zajišťování živých vystoupení hudebních skupin, služby poskytování zábavy v podobě živých hudebních představení, hudební zábava, hudební představení, živá hudební představení, organizování jevištních představení, organizace kulturních představení, předprodej vstupenek (zábava), rezervace vstupenek na zábavní akce, služby prodeje vstupenek (zábava), organizace živých představení, živá představení hudebních skupin, divadelní představení.
(730) **Gregor Brzobohatý Ondřej**, Zborovská 715/36, Praha 5, Smíchov, 15000, CZ
(740) JUDr. Markéta Vochoska Haindlová LL.M., Dlouhá 735/25, Praha 1, Staré Město, 11000

(210) **O-575556**
(220) 02.11.2021
(320) 02.11.2021
(511) 16, 18, 24, 28, 35, 41
(540)

Sparkys Kolo štěstí

(592) Slovní
(510) (16) papír, kartón, lepenka, papírnické zboží, papírnické výrobky, dárkové papírenské zboží, dárkové krabice, dárkové tašky, dárkové poukazy (karty), školní potřeby, kancelářské potřeby, psací potřeby, psací soupravy, pouzdra na psací potřeby, pouzdra na kancelářské potřeby, tužky, pastelky, štětce, křídly, voskovky, fixy, popisovače, barevné tužky, propisovací tužky, ořezávátka na tužky, gumy na gumování, mazací pryž, penály, podložky na psaní, pravítka, krabičky s barvami, soupravy na kreslení, razítka, materiály na modelování, materiály na kreslení, papírové materiály pro tvůrčí činnost, malířské soupravy pro děti, papír na psaní, papír na kreslení, papír pro ruční

práce, listy papíru (papírnické zboží), archy papíru, papír dopisní, zápisníky, sešity, skicáky, bloky (papírnické výrobky), samolepky, nálepky, obálky, desky na sešity, lepidla pro použití v domácnosti, lepidla pro použití v kanceláři, lepicí pásky, balicí materiály z papíru, balicí materiály z plastu, balicí materiály z lepenky, papír balící, krabice z lepenky, krabice z papíru, papírové sáčky, tašky a pytle, obaly (papírnické výrobky), kufříky pro děti z papíru, kartonu nebo lepenky, papírové ozdoby na večírky, papírenské zboží na společenské akce, alba, sběratelská alba, alba na samolepky, fotoalba, sběratelské karty, učební a výukové pomůcky, vzdělávací materiály na papírových nosičích, psací stroje, tiskárenské výrobky, tiskoviny, publikace, periodické publikace, knihy, časopisy, noviny, tištěné publikace, karty, obrázkové karty, omalovánky, dočasná tetování, odstranitelná tetování (obtisky), etikety, katalogy, brožury, letáky, prospekty, pozvánky, vstupenky, plakáty, komiksy, křížovky, skládky, říkanky, hádanky, doplňovačky, manuály, příručky, kalendáře, diáře (tiskoviny), památníky, fotografie, dětské knížky, dětské komiksy, dětské knihy, knihy pro malé děti, interaktivní knihy, knihy s rébusy, hlavolamy, skládačkami, reklamní, inzertní, propagační materiály spadající do této třídy, herní plány, návody k hrám, návody k hraní níže uvedených výrobků ve třídě 28; (18) batohy, batůžky, turistické batohy, školní batohy, batohy pro školní děti, sportovní tašky, sportovní brašny, sportovní vaky, tašky, cestovní tašky, školní tašky, ostatní tašky, školní aktovky, aktovky, brašny pro volný čas, sportovní brašny, ledvinky, peněženky, taštičky, zavazadla, cestovní zavazadla, příruční zavazadla, kabelky, klíčenky, kufry, kufříky, kufříky pro děti, kosmetické tašky (bez obsahu), kosmetické kufříky (prázdné), kosmetické taštičky, kufříky na toaletní potřeby, přebalovací tašky, deštníky, dětské deštníky, slunečníky, slunečníky pro děti; (24) textilní výrobky pro domácnost, domácí textil, prostěradla, povlečení, dětské povlečení, dětské lůžkoviny, lůžkoviny pro malé děti, ložní prádlo pro malé děti, prostěradla do dětských postýlek, dětské příkrývky, potahy dětských postýlek, baldachýny k dětským postýlkám, ručníky, osušky, dětské ručníky, žínky, ubrusy, bytový textil; (28) hračky, hry, věci na hraní, akční hračky, akční hry, auta (hračky), autíčka na hraní, balónky na hraní, balóny, chrasátka, deskové hry, dětská vozidla (hračky), dětská kosmetika na hraní, dětské zbraně, domácí spotřebiče (hračky), domečky na hraní, domečky pro panenky, dopravní prostředky jako hračky, dřevěné hračky, elektronické hračky, elektronické hry, elektronické vzdělávací hračky, elektronické vzdělávací hry, figurky (hračky), herní sady, herní žetony, houpací hračky, houpací koně, hrací karty, hrací žetony, hračky do dětských postýlek, hračky do kočárků, hračky do vany, hračky do vody, hračky imitující předměty používané dospělými při každodenních činnostech, hračky na baterky, hračky na písek, hračky plyšové, hračky pro kojence, hračky pro miminka, hračky pro nejmenší děti, hračky pro rozvoj dětí, hračky s dálkovým ovládním, hračky stříkající vodu, hračky zvířata, hry rozvíjející dovednosti, hry společenské, hry stolní, hudební hračky, hudební hry, hudební nástroje (hračky), jízdní kola (hračky), karetní hry, karnevalové masky, kočárky (hračky), kočárky pro panenky, koloběžky, kosmetické kufříky (hračky), kostky (hračky), kostýmy jako dětské hračky, kostýmy pro panenky, kouzelnické potřeby, kouzelnické soupravy (hračky), kovové hračky, kreativní hračky, kuličky, kuželky, kvízové hry, loutky, maňasci, masky (hračky), maskární kostýmy (hračky), mechanické hry, míče (hračky), míčky na hraní, mluvící hračky, modelářské soupravy, modely aut (hračky), modely jako hračky, modely aut, lodí, letadel a dalších strojů, nábytek (hračky), nafukovací bazény, nafukovací hračky, nářadí (hračky), oblečení pro panenky, panenky, pistole (hračky), pistolety (hračky), počítačové hry, pokojíčky pro panenky, puzzle, rádiem řízená autíčka na hraní, roboti (hračky), saně (hračky), sánky (hračky), sběratelské karty, skákací hračky, skládačky, skládky (hry), sportovní hry, stany na hraní, stavebnice (hračky), stavebnicové kostky (hračky), tříkolky (hračky), tvůrčí sady, vodní pistole, vzdělávací hračky, vzdělávací hry, zábavné předměty na oslavy (ozdoby), zařízení na hry, žertovné předměty na hraní, sportovní potřeby a vybavení, boby, brusle, in-line brusle, brusle kolečkové, chrániče na kolena, chrániče na lokty, sportovní chrániče, gymnastické náčiní, hokejky, hráčské pátky (sportovní náčiní), pátky (sportovní potřeby), pátky na míčové hry, lyže, míče, míčky, míče (sportovní potřeby), rakety (sportovní náčiní), saně (sportovní předměty), sánky (sportovní potřeby), saně (rekreační vybavení), sánky (rekreační vybavení), skateboardy, snowboardy, tašky na sportovní potřeby, trampolíny, vybavení pro vodní sporty, houpáčky, skluzavky, vodní skluzavky, koloběžky (odrážedla) pro děti, odrážedla, odstrkovačla, části, součásti a příslušenství všech uvedených výrobků, spadající do této třídy; (35) maloobchodní prodej hraček, velkoobchodní prodej hraček, maloobchodní prodej her, maloobchodní prodej stavebnic, maloobchodní prodej dárků, maloobchodní služby zaměřené na hračky, maloobchodní prodej oblečení, maloobchodní prodej tiskovin, maloobchodní prodej zavazadel, maloobchodní prodej kosmetiky, maloobchodní prodej nealkoholických nápojů, maloobchodní

prodej sportovního vybavení, maloobchodní prodej školních pomůcek, maloobchodní prodej papírnického zboží, maloobchodní prodej sportovních předmětů, maloobchodní služby v oblasti potravin, maloobchodní služby zaměřené na prodej oděvů a oděvních doplňků, obchodní řízení maloobchodních prodejen, on-line maloobchodní služby zaměřené na hračky, reklama, marketing, reklamní, marketingové a propagační služby, inzerce a inzertní služby, organizování obchodních nebo reklamních akcí, pořádání obchodních prezentací, prezentace zboží, předvádění výrobků, příprava, výroba, vydávání, rozšiřování nebo distribuce propagačních, reklamních, marketingových nebo inzertních materiálů, publikování reklamních, inzertních nebo propagačních textů, pomoc v obchodní a podnikatelské činnosti, obchodní management, kancelářské a administrativní služby, analýzy a průzkumy trhu, obchodní konzultační a poradenské služby, obchodní zprostředkovatelské služby, poradenské služby v oblasti obchodu, služby v oblasti dovozu a vývozu, zprostředkování dovozu a vývozu, dovoz hraček, dovoz her, organizování komerčních nebo propagačních výstav, pořádání výstav pro komerční účely; (41) vydavatelská činnost, vydávání knih, vydávání časopisů, vydávání webových časopisů, vydávání časopisů pro děti, vydávání tiskovin, vydávání elektronických publikací, vydávání elektronických knih a časopisů online, služby týkající se vydávání knih, časopisů, tiskovin a periodik, nakladatelská činnost, elektronické publikování, publikování časopisů, služby v oblasti výchovy, vzdělávání, zábavy, sportovní a kulturní činnosti, služby v oblasti zábavy pro děti, organizace a pořádání kulturních, zábavních a sportovních akcí, provozování dětského koutku, poskytování herních prostor pro děti, zábava prostřednictvím webových stránek, provozování webových stránek pro děti, on-line interaktivní zábava, provozování muzeí, služby muzeí, výstavy v muzeích, výstavní služby pro zábavní a vzdělávací účely, pořádání výstav, výstavy hraček, výstavy her, výstavy stavebnic (hraček), výstavy modelů (hraček), pořádání představení, přehlídek a soutěží pro děti, výroba filmů, distribuce filmů, produkce filmů, filmová a video produkce, výroba animovaných filmů, tvorba kreslených filmů, tvorba animovaných filmů, překladatelské a tlumočnické služby, poradenství, konzultační a informační činnost týkající se uvedených služeb.

(730) SPARKVY s.r.o., Hráskeho 2231/25, Praha 4, Chodov, 14800, CZ

(210) O-575574

(220) 03.11.2021

(320) 03.11.2021

(511) 8, 21, 35

(540)

DAMANO

(592) Slovní

(510) (8) kuchyňské nože; (21) kuchyňské náčiní a kuchyňské potřeby spadající do této třídy; (35) velkoobchodní prodej kuchyňských potřeb, maloobchodní prodej kuchyňských potřeb.

(730) TPunix s.r.o., Lidická 700/19, Brno, Veverí, 60200, CZ

(740) Macek and Partners, Mgr. Jiří Macek, patentový zástupce, Sázavská 751/16, Praha 2, Vinohrady, 12000

(210) O-575575

(220) 03.11.2021

(320) 03.11.2021

(511) 8, 21, 35

(540)

HEZHEN

(592) Slovní

(510) (8) kuchyňské nože; (21) kuchyňské náčiní a kuchyňské potřeby spadající do této třídy; (35) velkoobchodní prodej kuchyňských potřeb, maloobchodní prodej kuchyňských potřeb.

(730) TPunix s.r.o., Lidická 700/19, Brno, Veverí, 60200, CZ

(740) Macek and Partners, Mgr. Jiří Macek, patentový zástupce, Sázavská 751/16, Praha 2, Vinohrady, 12000

(210) **O-575591**
(220) 03.11.2021
(320) 03.11.2021
(511) 43, 44, 45
(540)



- (593) Obrazová
(510) (43) pronájem nábytku, povlečení, prostírání a vybavení k poskytování jídla a nápojů, dočasné ubytování, poskytování jídla a nápojů, informační, poradenské a rezervační služby v oblasti poskytování jídla a pití, informace o dočasném ubytování, poradenské a rezervační služby, stravovací služby pro pečovatelské domy, jese, denní stacionáře a zařízení pro péči o seniory, centra denní péče, domovy pro seniory; (44) hygienická a kosmetická péče o člověka, služby péče o hygienu a krásu, služby zdravotní péče, domy s pečovatelskou službou, nemocniční služby pečovatelských domů, zařízení ubytování v pečovatelských centrech, pečovatelské domy, poradenství týkající se osobní péče o seniory (zdraví), péče o seniory, služby péče o duševní zdraví; (45) služby poskytování společnosti seniorům a zdravotně postiženým osobám.
(730) **Pečovatelská služba Rakovník, Příspěvková organizace města Rakovník, zřízená ke dni 1. 10. 1992**, Wintrovo nám. 1903, Rakovník, Rakovník II, 26901, CZ
(740) MAAARS advokáti s.r.o., Kubelíkova 1089/22, Praha 3, Žižkov, 13000

(210) **O-575656**
(220) 08.11.2021
(320) 08.11.2021
(511) 9, 16, 35, 39, 41, 42
(540)



- (593) Obrazová
(510) (9) zvuková rozhraní, platformy počítačového softwaru, audiovizuální vyučovací přístroje, nosiče zvukových nahrávek, zařízení a příslušenství na zpracování dat (elektrická a mechanická), počítačové programy, počítačové programy (nahrané -), počítačové programy [stahovatelné], zařízení pro přenos zvuku, informační technologie a audiovizuální, multimediální a fotografické přístroje, MP3 přehrávače, přehrávače médií, digitální audio přehrávače, stahovatelné elektronické publikace, elektronické publikace nahrané na počítačových médiích, stahovatelné hudební soubory, zvukové knihy, přenosné multimediální přehrávače, čtečky elektronických knih, počítačový hardware, nosiče zvukových záznamů, elektronické databáze, počítačové databáze, počítačové programy pro přístup, prohlížení a vyhledávání online databází; (16) partitury, knihy, časopisy, knížky (brožované), brožury, obrazy, kalendáře, balicí papír, pohlednice, bublinové fólie na balení, papírové etikety, etikety, kromě textilních, fotografie [tištěné], papírové filtrační materiály, papírové krabice, lepenkové krabice,

obaly na lahve z lepenky nebo papíru, lepicí pásky pro kancelářské potřeby nebo pro domácnost, obálky [papírnické zboží], obaly [papírnické zboží], plakáty, prospekty, papírové vývěsní tabule, samolepky, reklamní tabule z papíru nebo lepenky, grafické reprodukcce, grafická znázornění, tištěné lepenkové reklamní tabule, tištěné papírové reklamní tabule, periodika, tištěné lístky, tiskoviny, oznámení [papírnické zboží], poutače z papíru nebo lepenky, letáky, dárkové poukázky, ochranné obaly na knihy, papírové obaly na knihy; (35) maloobchodní služby s hudebními soubory s možností stažení, reklama, televizní reklama, marketing, zpracování textu, zveřejňování propagačních textů, vydávání reklamních textů, distribuce reklamních textů, zpracování textů, přepisování textů, poskytování reklamního prostoru v periodických publikacích, novinách a časopisech, zásilkové reklamní služby, online reklama v počítačové komunikační síti, správa počítačových souborů, vyhledávání údajů v počítačových souborech pro jiné osoby, subdavatelské služby [obchodní asistence], optimalizace vyhledávačů pro účely podpory prodeje, optimalizace provozu na webových stránkách, zprostředkování obchodů, zprostředkování reklamy, maloobchod a velkoobchod s knihami, maloobchodní prodej papírnického zboží, maloobchodní prodej záznamové techniky, maloobchodní prodej audiovizuálního zařízení, maloobchodní služby zaměřené na papírenské zboží, maloobchodní služby v oblasti audiovizuálního vybavení, maloobchodní služby v oboru počítačového softwaru, maloobchodní prodej zařízení v oblasti informačních technologií, maloobchodní služby v souvislosti s počítačovým hardwarem, velkoobchodní prodej tiskovin, velkoobchodní prodej her, velkoobchodní objednávkové služby, velkoobchodní prodej papírnického zboží, velkoobchodní prodej školních pomůcek, velkoobchodní prodej audiovizuálního zařízení, online služby zpracování dat, služby v oblasti obchodních sítí online, informace o prodeji výrobků, vydávání reklamních materiálů; (39) zprostředkování přepravy, zprostředkování přepravních služeb, distribuce (přeprava) maloobchodního zboží, skladování, pronájem skladů, balení zboží, dovoz, doprava, balení a balicí služby, doručovací služby, informace o skladování, počítačové informace o přepravě, kurýrní služby, doručování, expedice a distribuce novin a časopisů; (41) elektronické online publikace periodik a knih, vydávání textů, nahrávání a produkce zvukových záznamů, vydávání publikací, vydávání elektronických publikací, poskytování elektronických publikací, poskytování on-line publikací, multimediální vydávání elektronických publikací, poskytování elektronických publikací bez možnosti stažení, nakladatelské služby týkající se periodických a neperiodických publikací, s výjimkou reklamních textů, poskytování on-line elektronických publikací v oblasti hudby, bez možnosti stažení, poskytování elektronických publikací online bez možnosti stažení, poskytování online knižních recenzí, vydávání elektronických knih a časopisů online, poskytování hudby online bez možnosti stažení, online služby knihoven, zejména poskytování elektronických knihovních služeb zaměřených na noviny, časopisy, fotografie a obrázky prostřednictvím online počítačové sítě, půjčování audionahrávek, půjčování audio knih, půjčování audio zařízení, elektronické publikování (DTP), vydávání knih, časopisů, služby nahrávacího studia, vedení seminářů a kongresů, organizování seminářů a konferencí, překladatelské služby, hudební produkce; (42) udržování počítačových záznamů, údržba databází, tvorba databází, aktualizování softwarových databází, hosting digitálního obsahu, jmenovitě online časopisů a blogů, design (grafické umění), návrhářství, odborné poradenství v oboru počítačů, odborné poradenství se zaměřením na informační technologie, grafický design, průmyslový design, navrhování obalů, obalový design, návrhy (design) pro maloobchod, design a grafický design pro tvorbu webových stránek, odborné poradenství vztahující se k průmyslovému designu, poskytování informací vztahujících se k průmyslovému designu, studie technických projektů, výzkum a vývoj nových výrobků, pronájem počítačů, údržba počítačových programů, pronájem a údržba počítačového softwaru, aktualizace a údržba počítačového softwaru, instalace, opravy a údržba počítačového softwaru, tvorba, údržba a modernizace počítačového softwaru, počítačové programování, konzultační, poradenské a informační služby v oblasti informačních technologií, pronájem počítačového softwaru, tvorba software (počítačových programů), hosting webových stránek, hosting digitálního obsahu, hosting počítačových databází, hosting platform na internetu, poskytování hostingu soukromého cloudu, služby poskytovatele cloud hostingu, hosting webových stránek pro třetí osoby, hosting počítačových dat, souborů, aplikací a informací, serverhosting, konverze dat elektronických informací, konverze počítačových programů a dat, s výjimkou fyzické konverze, analýzy počítačových systémů, návrh počítačových systémů, obnova databází, kopírování počítačového softwaru, vývoj webových stránek (služby), návrhy webových stránek (služby), tvorba internetových webových stránek, software jako služba [SaaS], cloud

computing, poradenství v oboru počítačové bezpečnosti, poradenství v oblasti telekomunikačních technologií, poradenství v oboru ochrany dat.
(730) **Audiolibrix s.r.o.**, Makovského 1334/26, Praha 6, Řepy, 16300, CZ
(740) Bukovinský & Chlípala, s.r.o., Svätoplukova 30, Bratislava 82108

(210) **O-575661**

(220) 08.11.2021

(320) 08.11.2021

(511) 3

(540)

Ichtyol

(592) Slovní

(510) (3) kosmetické přípravky pro péči o pokožku.

(730) **Dr Konrad Pharma s.r.o.**, Pražská 442, Stříbrná Skalice, 28167, CZ

(740) Langrova, s.r.o., Skrétova 1011/48, Plzeň, Jižní Předměstí, 30100

(210) **O-575730**

(220) 10.11.2021

(320) 10.11.2021

(511) 3, 5, 16, 21, 22, 29, 30, 31, 32, 33, 35, 39

(540)

(593) Obrazová

(510) (3) hygienické přípravky jako toaletní potřeby, kosmetické přípravky, čisticí potřeby pro domácnost, prací prostředky, přípravky pro bělení, prací prostředky, lešticí přípravky, brousící přípravky, mýdla, antiperspirační mýdla, antistatické prostředky pro použití v domácnosti, zubní pasta, prací soda na čištění, prostředky ústní hygieny, přípravky na odstraňování skvrn, toaletní mýdla v kostce, neléčivé kosmetické a toaletní přípravky, parfumerní výrobky, éterické oleje; (5) potraviny pro kojenec a batolata, potravinové doplňky pro lidskou spotřebu a pro zvířata; (16) balicí papír, fólie z regenerované celulózy (celofán) na balení, etikety kromě textilních, cenové visačky, cenovky, kartóny, lepicí pásy, obaly spadající do této třídy, papír, plakáty, praporky papírové, papírové nebo plastové sáčky a tašky na balení (obálky, pytlíky), plastové obaly, papír, papírnické zboží, papírové utěrky, papírové kapesníky, balicí materiály [vycpávky, výplně] z papíru nebo lepenky, papírové nebo lepenkové krabice, letáky, toaletní papír; (21) skleněné nádoby, zásobníky na semena, sady karaf na ocet a olej, cukřenky, dózy, boxy a nádoby pro použití v domácnosti a kuchyni, domácí nebo kuchyňské potřeby; (22) materiály (pytlíky) na balení sypkých volně ložených materiálů, textilní sáčky a tašky na balení, pytle na balení zboží (obálky, pytlíky), textilní obaly; (29) zpracované ovoce, houby a zelenina, ořechy a luštěniny, sušené ořechy, jedlá semena, sušené ovoce, směsi sušeného ovoce, sušené luštěniny, jedlé oleje a tuky, jedlé oleje určené k přípravě pokrmů, ořechová másla v prášku, džemy, želé, džemy, kompoty, ovocné a zeleninové pomazánky, mléčné výrobky, konzervovaná zelenina, konzervované ovoce, mléčné nápoje, jogurty a jiné mléčné výrobky nebo jejich náhražky, potravinářské oleje, sójové mléko, tofu, tempeh, kefir, sýry, mléko, vejce; (30) mouka, krupice, kuskus [semolina], cereálie, bulgur, rýže, vločky (ovesné -), vločky [cereální výrobky], ječné kroupy, zpracovaná pohanka, těstoviny, müsli, škrob jako potrava, kakaový prášek, kypřicí prášek, koření, dochucovadla, ocet, káva, čaje, přírodní sladidla, cukr, med, sirupy a melasa, cukrovinky, čokoláda, bonbony, žvýkací bonbony, gumové bonbony, droždí, omáčky a dochucovadla, oplatky, sušenky, cereální tyčinky, sypaný čaj, zrnková káva, mletá káva; (31) ořechy, ořechy (plody), zrniny [obiloviny], čerstvé luštěniny, zrna a semena surová nebo nezpracovaná, čerstvé ovoce a zelenina, čerstvé bylinky, krmiva a nápoje pro zvířata; (32) mošty, ovocné nápoje a ovocné šťávy,

sirupy a přípravky k výrobě nápojů, vody (nápoje), nealkoholické nápoje, šumivé nápoje, piva, minerální a syčené vody; (33) alkoholické nápoje s výjimkou piva; (35) propagace, reklama, reklama online, služby v oblasti uvádění výrobků na trh, obchodní management, služby v oblasti obchodních sítí online, služby řízení obchodní činnosti v oblasti elektronického obchodování, provozování velkoobchodů a maloobchodů s potravinami, obchodní administrativa, rozmnožování a tisk reklamních a propagačních dokumentů; (39) doprava, balení, skladování zboží, dovoz, doprava, zprostředkování přepravy, doprava potravin, přeprava zboží, organizování cest.

(730) **Rohlik skillz s.r.o.**, Sokolovská 100/94, Praha 8, Karlín, 18600, CZ

(740) **HAVEL & PARTNERS s.r.o.**, advokátní kancelář, Mgr. Ivan Rámeš, advokát, Na Florenci 2116/15, Praha 1, Nové Město, 11000

(210) **O-575747**

(220) 10.11.2021

(320) 10.11.2021

(511) 35, 41, 44

(540)



(593) Obrazová

(510) (35) služby on-line maloobchodních prodejen v oblasti kosmetiky a kosmetických výrobků, on-line maloobchodní služby týkající se kosmetiky, poskytování poradenství spotřebitelům v souvislosti s kosmetikou, reklamní služby týkající se kosmetických výrobků; (41) školení v oboru kosmetiky, vyučování v oboru kosmetiky, vzdělávací služby v oblasti kosmetické terapie, vzdělávací služby ve formě kosmetických škol, kosmetický kurz, vzdělávací semináře zaměřené na kosmetickou terapii; (44) kosmetické služby, kosmetické poradenství, kosmetické ošetřování, kosmetická analýza, kosmetická terapie, kosmetická péče, kosmetické ošetření obličeje, kosmetické poradenské služby, kosmetické konzultační služby, kosmetické péče pro člověka, kosmetická péče o tělo, hygienická a kosmetická péče, kosmetické služby péče o obličej, kosmetické služby péče o tělo, kosmetické služby týkající se líčení, aplikace kosmetických výrobků na obličej, aplikace kosmetických výrobků na tělo, konzultační služby vztahující se ke kosmetice, hygienická a kosmetická péče o člověka, poradenské služby týkající se kosmetické péče, služby kosmetické péče o pleť a tělo, analýzy barvy (kosmetické služby), kosmetická elektrolyza k odstranění ochlupení, kosmetické laserové ošetření k odstranění nežádoucího ochlupení.

(730) **Krechlerová Veronika Mgr.**, Dušní 906/8, Praha 1, Staré Město, 11000, CZ

(210) **O-575776**

(220) 11.11.2021

(320) 11.11.2021

(511) 9, 28, 41

(540)

FOLKY

(592) Slovní

(510) (9) software pro počítačové hry; (28) stolní hry, společenské hry, elektronické hry; (41) organizování her a soutěží.

(730) **Doubek Petr**, Masarykovo nám. 1, Jaroměř, Josefov, 55102, CZ

(210) **O-575777**
(220) 11.11.2021
(320) 11.11.2021
(511) 39, 44, 45
(540)



(593) Obrazová

(510) (39) dopravní zdravotnická záchranná služba, záchranné služby (doprava), transport pacientů, zajišťování přepravy tkání a orgánů, zajišťování převozu raněných, nemocných a rodiček, převozy sanitkou, lodní záchranné služby, podvodní záchranné služby, potápěčské záchranné služby; (44) poskytování služeb týkajících se zdravotní péče na veřejných kulturních, sportovních a společenských akcích; (45) záchrana osob, záchranné služby, zásahová činnost při hašení požárů, zásahová činnosti při dopravních nehodách, zásahová činnosti při ekologických haváriích, poskytování pomoci při živelných pohromách a jiných mimořádných událostech, technická pomoc při likvidaci následků havárií a mimořádných událostech, záchrana pomocí člunů.

(591) Barevná

(730) **Balcar Richard**, Lešetínská 389/5b, Karviná, Staré Město, 73301, CZ
(740) PatentCentrum Sedlák & Partners s.r.o., Okružní 2824, České Budějovice, České Budějovice 3, 37001

(210) **O-575785**
(220) 11.11.2021
(320) 11.11.2021
(511) 6, 14, 16, 18, 20, 24, 25, 26
(540)

NUEVE.CZ

(592) Slovní

(510) (6) bronz; (14) náušnice, náhrdelník, náramek, polodrahokamy, prstýnky, řetízky, stříbro, skleněná bižuterie, slitiny drahých kovů, šperky, šperky ve formě přívěšků; (16) balicí papír, krabice z papíru nebo lepenky, lepenka, obálky, obalové fólie z plastických hmot, obaly z papíru a lepenky, papírové stuhý, sáčky z papíru nebo plastických hmot na balení; (18) kožené řemínky, koženka, kůže, pouzdra z kůže, vyčíněné kůže, vydělané kůže; (20) rohovina, slonovina, mušle, lastury, ulity, velrybí kostice; (24) bavlněné látky, hedvábní, konopné textilie, látky z konopí, netkané textilie, tkaniny, textilní látky, vlněné látky, vlněné tkaniny, žíněné tkaniny; (25) bundy, čepice, čelenky, dámské šaty, kabáty, kalhoty, kalhoty kratší délky, košile, plážové oděvy, pulovry, saka, spodní prádlo, sukně, svetry, trička, vesty; (26) brože (jako oděvní doplňky), čelenky do vlasů, elastické stuhý, knoflíky, mašle, mašle do vlasů, nášivky, ozdobné odznaky (knoflíky), ozdobné prvky na oděvy, ozdoby do vlasů, sponky do vlasů, spony do vlasů, stuhý a mašle na balení dárků, stuhý textilní galanterní, vlásenky.

(730) **Beresford - I.I.D.D.,s.r.o.**, Na Pankráci 1724/129, Praha 4, Nusle, 14000, CZ

(210) **O-575790**
(220) 12.11.2021
(320) 12.11.2021
(511) 4, 5, 29, 30
(540)



KISIMA

(593) Obrazová

(510) (4) oleje z vlašských ořechů pro průmyslové účely; (5) hořčičný olej pro léčebné účely; (29) olej z dýňových semen pro potravinářské účely, olej z černého kmínu, hořčičný olej pro průmyslové účely; (30) med, čaj.

(730) **Kisima Investment Group s.r.o.**, Francouzská 284/94, Praha 10, Vršovice, 10100, CZ

(210) **O-575792**
(220) 12.11.2021
(320) 12.11.2021
(511) 9, 16, 35, 38, 41, 42, 44, 45
(540)



(593) Obrazová

(510) (9) zařízení a nástroje pro záznam, přenos, reprodukci nebo zpracování zvuku, obrazu nebo dat, média se záznamem a stahovatelná média, software, elektronické databáze, počítače a periferní zařízení počítačů, počítačový hardware, ochranné a bezpečnostní prostředky, elektronické publikace ke stažení, elektronické publikace nahrané na počítačových médiích; (16) tištěné publikace, periodické publikace, tiskárenské výrobky, kancelářské potřeby (s výjimkou nábytku), tištěné instruktážní a výukové materiály, plastové archy (papírnické zboží), fólie a sáčky pro balení a obaly z papíru a plastických hmot; (35) služby související s koncepcí, řídicí a metodickou činností pro podnikatelské subjekty v oboru farmacie a medicíny – v rámci třídy 35, příprava a pořádání veletrhů, výstav a jiných veřejných akcí zaměřených na prezentaci výrobků a služeb v oboru farmacie a medicíny, poskytování a zprostředkování obchodních informací v oblasti farmacie a medicíny, kompilace a vkládání informací do počítačových databází, systemizace informací do počítačových databází, aktualizace a údržba informací v registrech, poskytování informací vztahujících se ke zpracování dat, analýzy obchodních informací, sběr statistických informací, kompilování statistických informací, počítačové zpracování informací, poskytování informací o průzkumu trhu v oboru farmacie a medicíny, poskytování informací o podnikových a obchodních kontaktech v oboru farmacie a medicíny prostřednictvím internetu,

poskytování informací spotřebitelům o výrobcích v oblasti farmacie a medicíny, zjišťování obchodních informací v oboru farmacie a medicíny; (38) poskytování přístupu k webovým stránkám, šíření informací z oboru farmacie a medicíny prostřednictvím komunikačních sítí, přenos dat a informací prostřednictvím počítače a prostředků pro elektronickou komunikaci, poskytování přístupu do databází, pronájem času přístupu do databází; (41) vzdělávací, výchovná a osvětová činnost v oboru farmacie a medicíny – v rámci třídy 41, organizování a vedení konferencí, seminářů, vzdělávacích akcí a školení v oboru farmacie a medicíny, zábava, sportovní a kulturní aktivity, poskytování elektronických publikací (bez možnosti stažení); (42) vědecké a technologické služby a s nimi spojený výzkum a projektování v oboru farmacie a medicíny, vědecký výzkum pro lékařské účely, kontrola kvality léčiv, navrhování a vývoj počítačového hardwaru, navrhování a vývoj softwaru, programování, implementace softwaru, instalace softwaru, údržba softwaru, aktualizace softwaru, poradenské a informační služby vztahující se k navrhování, programování a údržbě počítačového softwaru, konzultační, poradenské a informační služby v oblasti informačních technologií, návrh a vývoj počítačových databází, vývoj počítačových programů, implementace počítačových programů, instalace počítačových programů, údržba počítačových programů, aktualizace počítačových programů, tvorba počítačových systémů, instalace, údržba a opravy softwaru pro počítačové systémy, konfigurace počítačových systémů a sítí, analýzy počítačových systémů, poskytování počítačových technologií prostřednictvím internetu (cloud computing), ukládání elektronických dat, monitorování síťových systémů, monitorování a kontrola počítačových systémů, vzdálené monitorování a kontrola počítačových systémů, služby kopírování a konverze dat, služby kódování dat, kopírování počítačových programů a software, konverze počítačových programů a dat (s výjimkou fyzické konverze), server hosting, služby poskytovatele cloud hosting, hostingové služby, software jako služba (SaaS), pronájem softwaru, technické projektové studie v oblasti počítačového hardwaru a softwaru, provádění studií technických projektů, poskytování outsourcingových služeb v oblasti informačních technologií, poskytování vyhledávačů pro získávání dat prostřednictvím komunikačních sítí, počítačové programování pro účely obchodních analýz a zpráv, počítačové služby pro analýzu dat; (44) lékařské služby, péče o hygienu a krásu osob, lékařské analýzy týkající se léčení osob, služby týkající se umělého oplodnění, lékařské poradenství, odborné poradenství v oblasti farmacie a medicíny, konzultační činnost v oboru farmacie a medicíny; (45) právní služby v oboru farmacie a medicíny.

- (591) Barevná
(730) **ČR - Státní ústav pro kontrolu léčiv**, Šrobárova 2551/48a, Praha 10, Vinohrady, 10000, CZ
(740) Všetěčka Zelený Švorčík a partneři, advokátní a patentová kancelář, JUDr. Michal Havlík, Hálkova 1406/2, Praha 2, Nové Město, 12000

- (210) **O-575798**
(220) 12.11.2021
(320) 12.11.2021
(511) 35, 36, 37
(540)



- (593) Obrazová
(510) (35) reklamní služby, reklamní agentury, zprostředkování smluv týkajících se nákupu a prodeje zboží, zajišťování smluv na nákup a prodej zboží a služeb pro druhé, marketing nemovitostí; (36) realitní kancelář, služby realitní kanceláře, nemovitostní (realitní) konzultační služby, služby nemovitostní (realitní služby), služby realitních kancelářů na pronájem pozemků, služby realitních kancelářů na pronájem budov, služby realitní kanceláře v oblasti rezidenčních nemovitostí, služby realitních kancelářů v oblasti komerčních nemovitostí, služby realitních kancelářů vztahující se k nákupu a prodeji pozemků, služby realitních kancelářů vztahující se k nákupu a prodeji budov, pronájem nemovitostí, financování nemovitostí, management nemovitostí, správa nemovitostí, sdílení nemovitostí; (37) údržba nemovitostí, stavba nemovitostí, úklid nemovitostí.

- (591) Barevná
(730) **BLACK STORK Property a.s.**, Šalounova 626/22, Ostrava, Vítkovice, 70300, CZ
(740) Mgr. Marek Pospíšil, Hýlov 44, Klimkovice, 74283

- (210) **O-575800**
(220) 12.11.2021
(320) 12.11.2021
(511) 5
(540)

REFIDORO

- (592) Slovní
(510) (5) farmaceutické přípravky pro léčbu hyperlipidémie, farmaceutické přípravky pro léčbu hypercholesterolémie, farmaceutické přípravky pro prevenci poruch kardiovaskulárního systému, přípravky na snížení cholesterolu.
(730) **ALKALOID AD Skopje**, Blvd. Aleksandar Makedonski 12, 1000 Skopje, MK
(740) ZIVKO MIJATOVIĆ & PARTNERS s.r.o., Jugoslávských partyzánů 639/26, Praha 6, Bubeneč, 16000

- (210) **O-575805**
(220) 12.11.2021
(320) 12.11.2021
(511) 9, 16, 35, 38, 41, 42, 44, 45
(540)



- (593) Obrazová
(510) (9) zařízení a nástroje pro záznam, přenos, reprodukci nebo zpracování zvuku, obrazu nebo dat, média se záznamem a stahovatelná média, software, elektronické databáze, počítače a periferní zařízení počítačů, počítačový hardware, ochranné a bezpečnostní prostředky, elektronické publikace ke stažení, elektronické publikace nahrané na počítačových médiích; (16) tištěné publikace, periodické publikace, tiskárenské výrobky, kancelářské potřeby (s výjimkou nábytku), tištěné instruktážní a výukové materiály, plastové archy (papírnické zboží), fólie a sáčky pro balení a obaly z papíru a plastických hmot; (35) služby související s koncepcí, řídicí a metodickou činností pro podnikatelské subjekty v oboru farmacie a medicíny – v rámci třídy 35, příprava a pořádání veletrhů, výstav a jiných veřejných akcí zaměřených na prezentaci výrobků a služeb v oboru farmacie a medicíny, poskytování a zprostředkování obchodních informací v oblasti farmacie a medicíny, kompilace a vkládání informací do počítačových databází, systemizace informací do počítačových databází, aktualizace a údržba informací v registrech, poskytování informací vztahujících se ke zpracování dat, analýzy obchodních informací, sběr statistických informací, kompilování statistických informací, počítačové zpracování informací, poskytování informací o průzkumu trhu v oboru farmacie a medicíny, poskytování informací o podnikových a obchodních kontaktech v oboru farmacie a medicíny prostřednictvím internetu, poskytování informací spotřebitelům o výrobcích v oblasti farmacie a medicíny, zjišťování obchodních informací v oboru farmacie a medicíny; (38) poskytování přístupu k webovým stránkám, šíření informací z oboru farmacie a medicíny prostřednictvím komunikačních sítí, přenos dat a informací prostřednictvím počítače a prostředků pro elektronickou komunikaci, poskytování přístupu do databází, pronájem času přístupu do databází; (41) vzdělávací, výchovná a osvětová činnost v oboru farmacie a medicíny – v rámci třídy 41, organizování a vedení konferencí, seminářů, vzdělávacích akcí a školení v oboru farmacie a medicíny, zábava, sportovní a kulturní aktivity, poskytování elektronických publikací (bez možnosti stažení); (42) vědecké a technologické služby a s nimi spojený výzkum a projektování v oboru farmacie a medicíny, vědecký výzkum pro lékařské

účely, kontrola kvality léčiv, navrhování a vývoj počítačového hardwaru, navrhování a vývoj softwaru, programování, implementace softwaru, instalace softwaru, údržba softwaru, aktualizace softwaru, poradenské a informační služby vztahující se k navrhování, programování a údržbě počítačového softwaru, konzultační, poradenské a informační služby v oblasti informačních technologií, návrh a vývoj počítačových databází, vývoj počítačových programů, implementace počítačových programů, instalace počítačových programů, údržba počítačových programů, aktualizace počítačových programů, tvorba počítačových systémů, instalace, údržba a opravy softwaru pro počítačové systémy, konfigurace počítačových systémů a sítí, analýzy počítačových systémů, poskytování počítačových technologií prostřednictvím internetu (cloud computing), ukládání elektronických dat, monitorování síťových systémů, monitorování a kontrola počítačových systémů, vzdálené monitorování a kontrola počítačových systémů, služby kopírování a konverze dat, služby kódování dat, kopírování počítačových programů a software, konverze počítačových programů a dat (s výjimkou fyzické konverze), server hosting, služby poskytovatele cloud hosting, hostingové služby, software jako služba (SaaS), pronájem softwaru, technické projektové studie v oblasti počítačového hardwaru a softwaru, provádění studií technických projektů, poskytování outsourcingových služeb v oblasti informačních technologií, poskytování vyhledávačů pro získávání dat prostřednictvím komunikačních sítí, počítačové programování pro účely obchodních analýz a zpráv, počítačové služby pro analýzu dat; (44) lékařské služby, péče o hygienu a krásu osob, lékařské analýzy týkající se léčení osob, služby týkající se umělého oplodnění, lékárenské poradenství, odborné poradenství v oblasti farmacie a medicíny, konzultační činnost v oboru farmacie a medicíny; (45) právní služby v oboru farmacie a medicíny.

- (591) Barevná
(730) **ČR - Státní ústav pro kontrolu léčiv**, Šrobárova 2551/48a, Praha 10, Vinohrady, 10000, CZ
(740) Všeťečka Zelený Švorčík a partneři, advokátní a patentová kancelář, JUDr. Michal Havlík, Hálkova 1406/2, Praha 2, Nové Město, 12000

- (210) **O-575809**
(220) 12.11.2021
(320) 12.11.2021
(511) 9, 16, 35, 38, 41, 42, 44, 45
(540)



- (593) Obrazová
(510) (9) zařízení a nástroje pro záznam, přenos, reprodukci nebo zpracování zvuku, obrazu nebo dat, média se záznamem a stahovatelná média, software, elektronické databáze, počítače a periferní zařízení počítačů, počítačový hardware, ochranné a bezpečnostní prostředky, elektronické publikace ke stažení, elektronické publikace nahrané na počítačových médiích; (16) tištěné publikace, periodické publikace, tiskárenské výrobky, kancelářské potřeby (s výjimkou nábytku), tištěné instruktážní a výukové materiály, plastové archy (papírnické zboží), fólie a sáčky pro balení a obaly z papíru a plastických hmot; (35) služby související s koncepční, řídicí a metodickou činností pro podnikatelské subjekty v oboru farmacie a medicíny – v rámci třídy 35, příprava a pořádání veletrhů, výstav a jiných veřejných akcí zaměřených na prezentaci výrobků a služeb v oboru farmacie a medicíny, poskytování a zprostředkování obchodních informací v oblasti farmacie a medicíny, kompilace a vkládání informací do počítačových databází, systemizace informací do počítačových databází, aktualizace a údržba informací v registrech, poskytování informací vztahujících se ke zpracování dat, analýzy obchodních informací, sběr statistických informací, kompilování statistických informací, počítačové zpracování informací, poskytování informací o průzkumu trhu v oboru farmacie a medicíny, poskytování informací o podnikových a obchodních kontaktech v oboru farmacie a medicíny prostřednictvím internetu,

poskytování informací spotřebitelům o výrobcích v oblasti farmacie a medicíny, zjišťování obchodních informací v oboru farmacie a medicíny; (38) poskytování přístupu k webovým stránkám, šíření informací z oboru farmacie a medicíny prostřednictvím komunikačních sítí, přenos dat a informací prostřednictvím počítače a prostředků pro elektronickou komunikaci, poskytování přístupu do databází, pronájem času přístupu do databází; (41) vzdělávací, výchovná a osvětová činnost v oboru farmacie a medicíny – v rámci třídy 41, organizování a vedení konferencí, seminářů, vzdělávacích akcí a školení v oboru farmacie a medicíny, zábava, sportovní a kulturní aktivity, poskytování elektronických publikací (bez možnosti stažení); (42) vědecké a technologické služby a s nimi spojený výzkum a projektování v oboru farmacie a medicíny, vědecký výzkum pro lékařské účely, kontrola kvality léčiv, navrhování a vývoj počítačového hardwaru, navrhování a vývoj softwaru, programování, implementace softwaru, instalace softwaru, údržba softwaru, aktualizace softwaru, poradenské a informační služby vztahující se k navrhování, programování a údržbě počítačového softwaru, konzultační, poradenské a informační služby v oblasti informačních technologií, návrh a vývoj počítačových databází, vývoj počítačových programů, implementace počítačových programů, instalace počítačových programů, údržba počítačových programů, aktualizace počítačových programů, tvorba počítačových systémů, instalace, údržba a opravy softwaru pro počítačové systémy, konfigurace počítačových systémů a sítí, analýzy počítačových systémů, poskytování počítačových technologií prostřednictvím internetu (cloud computing), ukládání elektronických dat, monitorování síťových systémů, monitorování a kontrola počítačových systémů, vzdálené monitorování a kontrola počítačových systémů, služby kopírování a konverze dat, služby kódování dat, kopírování počítačových programů a software, konverze počítačových programů a dat (s výjimkou fyzické konverze), server hosting, služby poskytovatele cloud hosting, hostingové služby, software jako služba (SaaS), pronájem softwaru, technické projektové studie v oblasti počítačového hardwaru a softwaru, provádění studií technických projektů, poskytování outsourcingových služeb v oblasti informačních technologií, poskytování vyhledávačů pro získávání dat prostřednictvím komunikačních sítí, počítačové programování pro účely obchodních analýz a zpráv, počítačové služby pro analýzu dat; (44) lékařské služby, péče o hygienu a krásu osob, lékařské analýzy týkající se léčení osob, služby týkající se umělého oplodnění, lékárenské poradenství, odborné poradenství v oblasti farmacie a medicíny, konzultační činnost v oboru farmacie a medicíny; (45) právní služby v oboru farmacie a medicíny.

- (591) Barevná
(730) **ČR - Státní ústav pro kontrolu léčiv**, Šrobárova 2551/48a, Praha 10, Vinohrady, 10000, CZ
(740) Všeťečka Zelený Švorčík a partneři, advokátní a patentová kancelář, JUDr. Michal Havlík, Hálkova 1406/2, Praha 2, Nové Město, 12000

- (210) **O-575835**
(220) 15.11.2021
(320) 15.11.2021
(511) 9, 16, 35, 41, 42
(540)

LANNA



- (593) Obrazová
(510) (9) nosiče informací, zvuku a obrazu všeho druhu v rozsahu třídy 9, elektronické publikace; (16) tiskoviny, tištěné reklamní materiály, katalogy,

fotografie; (35) reklamní a propagační služby, služby public relations (styk s veřejností); (41) výchova, vzdělávání a zábava, kulturní aktivity, vzdělávací služby pro rozvoj duševních schopností osob, k zábavě nebo k upoutání pozornosti, organizování kulturních a vzdělávacích výstav, prezentace vizuálního umění nebo literatury veřejnosti pro kulturní a vzdělávací účely, vydavatelství; (42) grafický a umělecký design.

(730) **NEBE s.r.o.**, Dr. Stejskala 438/12, České Budějovice, České Budějovice 1, 37001, CZ

(740) Ing. Pavel Reichel, Lopatecká 152/14, Praha 4, Podolí, 14700

(210) **O-575836**

(220) 15.11.2021

(320) 15.11.2021

(511) 9, 16, 35, 41, 42

(540)

LANNA

(592) Slovní

(510) (9) nosiče informací, zvuku a obrazu všeho druhu v rozsahu třídy 9, elektronické publikace; (16) tiskoviny, tištěné reklamní materiály, katalogy, fotografie; (35) reklamní a propagační služby, služby public relations (styk s veřejností); (41) výchova, vzdělávání a zábava, kulturní aktivity, vzdělávací služby pro rozvoj duševních schopností osob, k zábavě nebo k upoutání pozornosti, organizování kulturních a vzdělávacích výstav, prezentace vizuálního umění nebo literatury veřejnosti pro kulturní a vzdělávací účely, vydavatelství; (42) grafický a umělecký design.

(730) **NEBE s.r.o.**, Dr. Stejskala 438/12, České Budějovice, České Budějovice 1, 37001, CZ

(740) Ing. Pavel Reichel, Lopatecká 152/14, Praha 4, Podolí, 14700

(210) **O-575852**

(220) 15.11.2021

(320) 15.11.2021

(511) 9, 35, 41

(540)

JOHNNY ROSE

(592) Slovní

(510) (9) zvukové kazety, zvukové záznamy, CD-ROMy, digitální hudba ke stažení, nahraná hudební videa, hudební zvukové záznamy, nahraná hudební DVD, nahrávky hudby na páscích, kompaktní disky s hudbou, optické disky s hudbou, nahrané videopásky s hudbou, nahrané videokazety s hudbou, videonahrávky s hudbou ke stažení, digitální stahovatelná hudba dodávána z internetu; (35) propagace hudebních koncertů, reklamní, marketingové a propagační služby, internetový marketing, maloobchodní služby s hudebními soubory s možností stažení, on-line maloobchodní služby v oblasti digitální hudby s možností stažení, řízení obchodní činnosti hudebních umělců, řízení obchodní činnosti hudebních interpretů, propagace hudby druhých prostřednictvím poskytování on-line portfolií přes webovou stránku, maloobchodní prodej audiovizuálního zařízení, maloobchodní prodej záznamové techniky, velkoobchodní prodej audiovizuálního zařízení; (41) živá hudba, hudební představení, hudební zábava, živé hudební koncerty, organizování hudební zábavy, uvádění hudebních koncertů, režie hudebních představení, produkce hudebních nahrávek, pořádání hudebních akcí, pořádání hudebních koncertů, divadelní představení, hudební vystoupení, živá vystoupení hudební kapely, hudební koncerty prostřednictvím rádia, zábavní vystoupení hudební skupiny, umělecké vedení hudebních vystoupení, organizování živých hudebních vystoupení, služby v oblasti vzdělávání, zábavy a sportu, informace týkající se kulturních aktivit, informace vztahující se k zábavě, karaoke, kulturní aktivity, organizace kulturních, zábavních a sportovních akcí, organizace představení ke kulturním účelům, organizace živých představení, organizování koncertů populární hudby, organizování představení, vydavatelské služby, skládání hudby, nahrávání hudby, mixování hudby, služby v oblasti skládání hudby, skládání hudby pro třetí osoby, služby v oblasti vydávání hudby, poskytování informací v oboru hudby, poskytování hudby online bez možnosti stažení, služby v oblasti vydávání a nahrávání hudby, služby poskytující zábavu ve formě nahrané hudby, poskytování digitální hudby z internetových MP3 webových stránek, postprodukční editační služby v oblasti hudby, videa a filmu, živá taneční vystoupení, živá vystoupení hudebních skupin, živá představení pro zábavu, produkce představení živé zábavy.

(730) **Růžička Jan**, Dlouhá 103/17, Hradec Králové, 50003, CZ

(740) Advokátní kancelář - Mgr. Petr Žižka, LL.M., Mgr. Petr Žižka LL.M., Sedláčkova 209/16, Plzeň, Vnitřní Město, 30100

(210) **O-575868**

(220) 16.11.2021

(320) 16.11.2021

(511) 35, 41

(540)

Nábor hrdinů

(592) Slovní

(510) (35) reklamní a propagační služby v získávání nových dárců kostní dřeně a krve; (41) vzdělávání a školení v oblasti hematologických onemocnění a dárcovství kostní dřeně a krve.

(730) **NÁBOR HRDINŮ, z.s.**, Palackého náměstí 71, Dobruška, 29441, CZ

(740) **SVEJKOVSKÝ & KABELKOVÁ - advokáti, s.r.o.**, JUDr. Vít Svejkský, Holečkova 419/21, Praha 5, Smíchov, 15000

(210) **O-575869**

(220) 16.11.2021

(320) 16.11.2021

(511) 35, 41

(540)

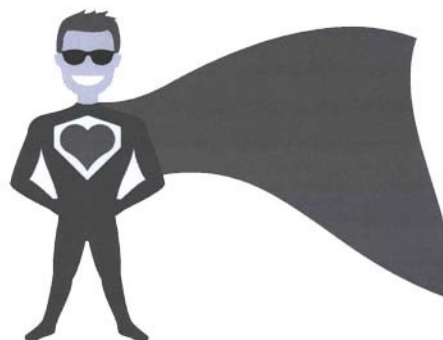

(592) Obrazová

(510) (35) reklamní a propagační služby v získávání nových dárců kostní dřeně a krve; (41) vzdělávání a školení v oblasti hematologických onemocnění a dárcovství kostní dřeně a krve.

(730) **NÁBOR HRDINŮ, z.s.**, Palackého náměstí 71, Dobruška, 29441, CZ

(740) **SVEJKOVSKÝ & KABELKOVÁ - advokáti, s.r.o.**, JUDr. Vít Svejkský, Holečkova 419/21, Praha 5, Smíchov, 15000

(210) **O-575870**

(220) 16.11.2021

(320) 16.11.2021

(511) 35, 41

(540)

Hrdinství máš v krvi

(592) Slovní

(510) (35) reklamní a propagační služby v získávání nových dárců kostní dřeně a krve; (41) vzdělávání a školení v oblasti hematologických onemocnění a dárcovství kostní dřeně a krve.

(730) **NÁBOR HRDINŮ, z.s.**, Palackého náměstí 71, Dobruška, 29441, CZ

(740) **SVEJKOVSKÝ & KABELKOVÁ - advokáti, s.r.o.**, JUDr. Vít Svejkský, Holečkova 419/21, Praha 5, Smíchov, 15000

(210) **O-575873**

(220) 16.11.2021

(320) 16.11.2021

(511) 5, 29, 30, 31, 32, 35

(540)

MUW

(592) Slovní

(510) (5) potravinové doplňky, vitaminy, vitaminové přípravky, dietní potraviny a dietetické přípravky, proteinové potraviny pro léčebné účely, nápoje pro léčebné účely, proteinové doplňky, potraviny pro batolata, bylinné čaje léčivé, bylinné doplňky léčivé, bylinné extrakty léčivé, zelený ječmen, mořské řasy, maca, chlorella, guarana, křemelina, hygienické přípravky a

výrobky, ústní vody, přípravky na čištění ústní dutiny, přípravky na usnadnění růstu zubů (prořezávání), absorpční výrobky pro osobní hygienu, dezinfekční a antiseptické přípravky, antibakteriální jílové přípravky; (29) ořechy zpracované, sušené ořechy, pražené ořechy, solené ořechy, ořechové máslo, ořechové oleje, ořechové pasty, ořechové polevy, ořechové tyčinky, ořechové směsi, směsi sušeného ovoce, směsi sušeného ovoce a zpracovaných oříšků, ořechové tyčinky, tyčinky s obsahem ovoce, džemy, ovocné a zeleninové pomazánky a kompoty, konzervované, mražené, sušené a vařené ovoce a zelenina, zpracovaná semena, mléko na bázi rostlin, mandlové máslo, arašídové máslo, přepuštěné máslo), jedlé oleje a tuky, žele; (30) ořechy v čokoládě, ořechy v cukry, ořechy s polevou (cukrovinky), cukrovinky, tyčinky, müsli tyčinky, cereálie, cereální tyčinky, energetické tyčinky, obilné tyčinky, sníadaňové cereálie, ovesná a kukuřičná kaše, bezlepkové pekárenské výrobky, obilné přípravky, mouky, bezlepkové mouky, bylinné čaje neléčivé, káva, čaj, kakao a náhražky kávy, rýže, tapioka a ságo, produkty určené ke konzumaci v mraženém stavu, cukr, med, melasa, droždí, kypřicí prášek do pečiva, sůl, hořčice, ocet, omáčky (ochucovadla), koření, led, moučnický, sušenky, žvýkačky, arašídové cukrovinky, bobulovité ovoce obalené v čokoládě, čokoláda, čokoládová poleva, čokoládová rýže, čokoládové cukrovinky bez léčivých přísad, marcipán, mandlové cukrovinky, kávová zrna s cukrovou polevou, krupičná kaše, kreky s ovocnou příchutí, kreky, pekárenské výrobky, ořechy v čokoládě, ořechy s polevou [cukrovinky], ovesné hrudky obsahující sušené ovoce, náhražky čokolády, náhražky marcipánu, nugát, müsli dezerty, slané kreky sladké chipsy s arašídovým máslem, přísady na bázi kakaia do cukrářských výrobků, přípravky pro výrobu cukrovinek, pudink, potraviny s kakaovým základem, směsi horké čokolády, smažené výrobky z krouceného těsta, celozrnné lupínky, chipsy vyrobené z obilnin, kukuřičné kroupky (pochutiny), kukuřičné kroužky (pochutiny), kreky vyrobené ze zpracovaných cereálií/obilnin, nachos (kukuřičné lupínky), pochutiny vyrobené z rýžové mouky, pochutiny vyrobené z obilné mouky, pochutiny vyrobené z müsli, pochutiny vyrobené z kukuřičné mouky, pochutiny s obsahem cereálií, pochutiny připravené z kukuřice, pochutiny obsahující převážně extrudované cereálie, preclíky, pražená kukuřice (popcorn), pražená kukuřičná zrna, rýžové lupínky, rýžové sušenky, vločky [cereální výrobky], upravený popcorn, chipsy, kaše, kukuřičná krupice, potravinářské směsi z obilninových vloček a sušeného ovoce, extrudované potravinářské výrobky z kukuřice a pšenice, ječné vločky, ovesná kaše pro lidskou spotřebu, ovesné vločky, přípravky z otrub pro lidskou spotřebu, pšeničné klíčky, pšeničné vločky, zpracované obilniny pro lidskou spotřebu, kypřicí prášek do pečiva, zpracovaná semena používaná k dochucování potravin a nápojů, zpracovaná pohanka, přírodní nízkokalorická sladidla, piniové oříšky obalené v cukru, náhražky cukru, přírodní sladidla, propolis pro potravinářské účely, včelí plástve v surovém stavu, kokosový karamel, sirupy na ochucování, sirup na palačinky, sirup jako poleva, agávosý sirup [přírodní sladidlo], glukózové potravinářské sirupy, kakaové krémy ve formě pomazánek, krémové náplně do moučnicků, kávové náplně, polevy s čokoládovou příchutí, čokoládový prášek, čokoládové výtázky, čokoládové nápoje, které nejsou na bázi mléčných výrobků nebo zeleniny, kakaové nápoje, horká čokoláda, ječmen k použití jako kávová náhražka, slad jako náhražka kávy, balzámový ocet, jablečný ocet, semínka používaná jako koření, sušené koření, sušené byliny, zpracované bylinky, zpracovaná semena jako chuťové přísady, výtázky z kakaia k ochucování potravin, vanilkové lusky, vanilka, usušený koriandr; (31) čerstvé ořechy, ovoce čerstvé, zelenina čerstvá, lesní ovoce čerstvé, semena (nezpracovaná), zrní, čerstvé bylinky; (32) nápoje nealkoholické, zeleninové nápoje, ovocné nápoje, piva, přípravky pro přípravu nápojů, izotonické nápoje, nápoje obsahující vitamíny, nápoje pro sportovce, energetické nápoje (k jiným než lékařským účelům); (35) maloobchodní prodej, velkoobchodní prodej a e-shop s výrobky s výrobky uvedenými výše ve třídách 5, 29, 30, 31, 32 a dále s výrobky: kosmetika, kosmetické přípravky, přírodní kosmetika, kosmetické přípravky, parfumerie, přípravky pro osobní hygienu, kosmetické přípravky pro péči o pokožku, kosmetické přípravky pro péči o tělo, kosmetické přípravky na vlasy a pokožku hlavy, kosmetické přípravky do koupele a sprchy, kosmetické krémy, toaletní mýdla v kostce, neléčivá kosmetická mýdla, koupelové přípravky ne pro léčebné účely, šampony, vlasové vody, parfémy, líčidla, ubrousky napuštěné pleťovou vodou.

(730) **Avaltu s.r.o.**, Družstevní 1083, Líbeznice, 25065, CZ

(740) Mgr. Jitka Vejražková, patentový zástupce, Pod Harfou 938/58, Praha 9, Vysočany, 19000

(210) **O-575880**

(220) 16.11.2021

(320) 16.11.2021

(511) 3, 5, 30, 32

(540)



(593) Obrazová

(510) (3) kosmetické přípravky, kolagenové přípravky pro kosmetické účely, bylinné výtázky pro kosmetické účely, krémy pro ošetření pleti pro kosmetické účely, oleje pro kosmetické účely, opalovací přípravky, parfumerie, ústní vody, nikoliv pro lékařské účely, prostředky pro ošetřování pokožky, vlasů, nehtů a kůže, přípravky pro výživu vlasů, kosmetické přípravky napomáhající hubnutí, kosmetika obsahující keratin; (5) výživové doplňky, potravinové doplňky s kosmetickým účinkem, dietetické přípravky pro léčebné účely, doplňky zdravé výživy vyrobené převážně z minerálů, doplňky zdravé výživy vyrobené převážně z vitamínů, bylinné a rostlinné výtázky pro léčebné účely, léčivé bylinné čaje, rostlinné krémy pro léčebné účely, léčivé krémy pro ochranu pleti, rostlinné spreje pro léčebné účely, antioxidanty, farmaceutické přípravky, pastilky pro farmaceutické účely, homeopatické doplňky, farmaceutické přípravky na úpravu imunity, léčebné přípravky na hubnutí, léčivé nápoje, dietetické nápoje pro léčebné účely, léčivé přípravky pro podporu růstu vlasů a nehtů, farmaceutické přípravky pro péči o pokožku, dietetická vláknina, potravinové doplňky speciálně vyrobené pro diabetiky, proteinové potravinové doplňky; (30) káva, nápoje na bázi kávy, čaj, nápoje na bázi čaje, cereální tyčinky, cukrovinky; (32) nealkoholické nápoje, šumivé nápoje v prášku, sirupy k přípravě nealkoholických nápojů, koncentráty k přípravě nealkoholických nápojů, nápoje pro sportovce, energetické nápoje.

(730) **Honus Roman**, Pohoří 821, Ostrava, Krásné Pole, 72526, CZ

Honusová Kateřina, Pohoří 821, Ostrava, Krásné Pole, 72526, CZ

(740) Ing. Pavel Nádvořník s.r.o., Klínová 620/1, Ostrava, Hulváky, 70900

(210) **O-575882**

(220) 16.11.2021

(320) 16.11.2021

(511) 6, 20, 42

(540)

(593) Obrazová

(510) (6) kovové rámy na police (jiné než nábytek), kovové dělicí příčky (jiné než nábytek); (20) nábytek; (42) návrhy interiéru, umělecký design.

(730) **Novák Petr**, Na Folimance 2152/21, Praha 2, Vinohrady, 12000, CZ

(740) Mgr. et Mgr. Liběna Šrámková LL.M., Dukelských hrdinů 567/52, Praha 7, Holešovice, 17000

(210) **O-575883**

(220) 16.11.2021

(320) 16.11.2021

(511) 6, 20, 42

(540)



(593) Obrazová

(510) (6) kovové rámy na police (jiné než nábytek), kovové dělicí příčky (jiné než nábytek); (20) nábytek; (42) umělecký design, návrhy interiéru.

(730) **Novák Petr**, Na Folimance 2152/21, Praha 2, Vinohrady, 12000, CZ

(740) Mgr. et Mgr. Liběna Šrámková LL.M., Dukelských hrdinů 567/52, Praha 7, Holešovice, 17000

(210) **O-575884**

(220) 16.11.2021

(320) 16.11.2021

(511) 9, 16, 35, 38, 41

(540)



(593) Obrazová

(510) (9) audiovizuální díla, zvukové, obrazové a zvukově obrazové záznamy v analogové nebo digitální podobě na datových nosičích nebo ke stažení na internetu nebo prostřednictvím jiné datové či komunikační sítě, nosiče zvukových, obrazových a zvukově obrazových záznamů a dat nahrané i nenahrané, optické disky, kompaktní disky, DVD, Blu-ray disky, gramofonové desky, magnetické pásky, videokazety, magnetické disky, exponované filmy, software, elektronické databáze a katalogy, softwarové aplikace, software pro hry pro počítače, chytré telefony, tablety a jiná komunikační zařízení a zařízení výpočetní techniky, elektronické publikace na nosičích a ke stažení, počítačový hardware, periferní počítačová zařízení, audiovizuální a fotografické přístroje, komunikační zařízení, přístroje pro zachycení, vysílání, přenos, příjem a reprodukci zvuku a obrazu, elektrická zařízení a příslušenství na zpracování dat, audiovizuální přístroje a zařízení, přístroje pro záznam zvuku a obrazu, elektrická navigační zařízení, obaly a pouzdra na nosiče dat a záznamů, brýle, sluneční brýle, pouzdra na brýle, dekorativní magnety, podložky pod myš (příslušenství počítačů); (16) tiskárenské výrobky, knihy, časopisy, fotografie, fotoalba a alba pro sběratele, kalendáře, diáře, poznámkové bloky, plakáty, letáky, nálepky, navštívenky, pohledy, přání, sběratelské karty, katalogy, manuály, vstupenky, poštovní známky, záložky do knih, tisky, grafické reprodukce, mapy, kancelářské potřeby kromě nábytku, kancelářský a dopisní papír, desky na dokumenty, obálky, razítka, lepicí pásky, psací potřeby, školní potřeby (papírnické zboží), vyučovací pomůcky a potřeby kromě přístrojů, pera, tužky, zvyrazňovače, fixy, gummy na gumování, malířské soupravy pro umělce a děti, štětce, pastelky, krabice z papíru nebo lepenky, papírové tašky, balicí papír; (35) propagační činnost, reklama, marketingové služby, televizní reklama, reklama online, poskytování reklamního prostoru, pronájem reklamního času v komunikačních médiích, licence na výrobky a služby pro třetí osoby (komerční správa), merchandising, grafická úprava pro reklamní účely, organizování obchodních nebo reklamních akcí; (38)

televizní vysílání a přenosy, audiovizuální přenosové služby, přenos a vysílání dat, přenos digitálních dat prostřednictvím televize, přenos informací elektronickými prostředky, bezdrátové vysílání, kabelové vysílání, satelitní vysílání, provozování vysílacích zařízení, vysílání programů přes internet, distribuce dat nebo audiovizuálních záznamů prostřednictvím globální počítačové sítě nebo internetu, elektronický přenos dat, streaming zvukového materiálu a video materiálu na internetu, služby přenosu videa na vyžádání (VoD), poskytování internetových diskusních fór, poskytování služeb v oblasti online komunikace, přenos interaktivního zábavního software prostřednictvím komunikačních sítí, přenos zpráv prostřednictvím elektronických médií, informační služby týkající se televizního vysílání; (41) vzdělávání a výuka, zábavní, sportovní a kulturní aktivity, výroba rozhlasových a televizních pořadů, filmová a video produkce, výroba audiovizuálních nahrávek, zvuková produkce, video produkce a fotografování, služby televizního studia (nahrávací služby), filmová studia, televizní zábava, hudební koncerty prostřednictvím televize, psaní scénářů, výroba titulků, dabing, filmová distribuce, projekce filmů, pronájem a půjčování filmů, organizace kulturních, zábavních a sportovních akcí, organizování a pořádání výstav k zábavním účelům, organizování festivalů, organizování her a soutěží, poskytování služeb zábavních parků, divadelní představení, poskytování internetových her (bez možnosti stažení), vydavatelská činnost a zpravodajství, reportérské služby, online publikování, poskytování elektronických publikací, zpravodajské programy (služby), poskytování informací o zábavě.

(730) **ČESKÁ TELEVIZE**, Na hřebenech II 1132/4, Praha 4, Podolí, 14700, CZ

(210) **O-575888**

(220) 16.11.2021

(320) 16.11.2021

(511) 3, 5, 16

(540)



(593) Obrazová

(510) (3) přípravky pro osobní hygienu a kosmetické přípravky, neléčivé přípravky na péči o tělo, neléčivé přípravky pro péči o obličej, přípravky péče o vlasy, přípravky péče o zuby; (5) farmaceutické přípravky, lékařské přípravky, hygienické výrobky pro léčebné účely, výživové doplňky, protizánětlivé přípravky, antivirové přípravky, antiparazitní přípravky, antibakteriální, antimikrobiální přípravky, dezinfekční přípravky, přípravky pro aktivaci buněčné funkce pro lékařské účely, farmaceutické přípravky k léčbě kožních onemocnění, farmaceutické přípravky na regeneraci tkání, farmaceutické přípravky k prevenci poruch imunitního systému, farmaceutické přípravky k léčbě kardiovaskulárních onemocnění, farmaceutické látky ovlivňující orgány trávicí soustavy, antioxidantní doplňky stravy, minerální doplňky stravy, léčivé byliny, léčivé byliny v sušené nebo konzervované formě, kapsle pro léčebné účely; (16) krabice na balení (papírové), obaly (papírnické zboží), obálky na kancelářské použití, tištěné propagační materiály, reklamní letáky, kancelářské potřeby.

(591) Barevná

(730) **Diochi spol. s r.o.**, Průmyslová 1306/7, Praha 10, Hostivař, 10200, CZ

(740) JUDr. Tomáš Lejček MBA, Slezská 169/10, Praha 2, Vinohrady, 12000

(210) **O-575889**

(220) 16.11.2021

(320) 16.11.2021

(511) 9, 37, 40

(540)

TRILAB

(592) Slovní

(510) (9) 3D tiskárny a jejich příslušenství spadající do této třídy, elektromechanická zařízení pro výrobu modelů nebo prototypů, 3D skenery, zařízení pro přenos 3D výkresů do fyzických objektů; (37) instalace, údržba a opravy 3D tiskáren a příslušenství; (40) pronájem 3D tiskáren, zakázkový 3D tisk, tisk materiálů 3D tiskárnou (služby tiskárny), zpracování prototypů modelů, dílů a komponentů pro osobní, obchodní nebo průmyslové použití.

(730) **TriLAB Group s.r.o.**, Purkyňova 649/127, Brno, Medlánky, 61200, CZ

(740) Mgr. Lukáš Dlabáček, patentový zástupce, Bolzanova 461/5, Brno, Černovice, 61800

(210) **O-575892**

(220) 16.11.2021

(320) 16.11.2021

(511) 9, 37, 40

(540)

AzteQ

(592) Slovní

(510) (9) 3D tiskárny a jejich příslušenství spadající do této třídy, elektromechanická zařízení pro výrobu modelů nebo prototypů, 3D skenery, zařízení pro přenos 3D výkresů do fyzických objektů; (37) instalace, údržba a opravy 3D tiskáren a příslušenství; (40) pronájem 3D tiskáren, zakázkový 3D tisk, tisk materiálů 3D tiskárnou (služby tiskárny), zpracování prototypů modelů, dílů a komponentů pro osobní, obchodní nebo průmyslové použití.

(730) **TriLAB Group s.r.o.**, Purkyňova 649/127, Brno, Medlánky, 61200, CZ

(740) Mgr. Lukáš Dlabáček, patentový zástupce, Bolzanova 461/5, Brno, Černovice, 61800

(210) **O-575890**

(220) 16.11.2021

(320) 16.11.2021

(511) 9, 37, 40

(540)



(593) Obrazová

(510) (9) 3D tiskárny a jejich příslušenství spadající do této třídy, elektromechanická zařízení pro výrobu modelů nebo prototypů, 3D skenery, zařízení pro přenos 3D výkresů do fyzických objektů; (37) instalace, údržba a opravy 3D tiskáren a příslušenství; (40) pronájem 3D tiskáren, zakázkový 3D tisk, tisk materiálů 3D tiskárnou (služby tiskárny), zpracování prototypů modelů, dílů a komponentů pro osobní, obchodní nebo průmyslové použití.

(730) **TriLAB Group s.r.o.**, Purkyňova 649/127, Brno, Medlánky, 61200, CZ

(740) Mgr. Lukáš Dlabáček, patentový zástupce, Bolzanova 461/5, Brno, Černovice, 61800

(210) **O-575891**

(220) 16.11.2021

(320) 16.11.2021

(511) 9, 37, 40

(540)

DeltiQ

(592) Slovní

(510) (9) 3D tiskárny a jejich příslušenství spadající do této třídy, elektromechanická zařízení pro výrobu modelů nebo prototypů, 3D skenery, zařízení pro přenos 3D výkresů do fyzických objektů; (37) instalace, údržba a opravy 3D tiskáren a příslušenství; (40) pronájem 3D tiskáren, zakázkový 3D tisk, tisk materiálů 3D tiskárnou (služby tiskárny), zpracování prototypů modelů, dílů a komponentů pro osobní, obchodní nebo průmyslové použití.

(730) **TriLAB Group s.r.o.**, Purkyňova 649/127, Brno, Medlánky, 61200, CZ

(740) Mgr. Lukáš Dlabáček, patentový zástupce, Bolzanova 461/5, Brno, Černovice, 61800

(210) **O-575895**

(220) 16.11.2021

(320) 16.11.2021

(511) 9, 35, 41

(540)



(593) Obrazová

(510) (9) zvukové kazety, zvukové záznamy, CD-ROMy, digitální hudba ke stažení, nahraná hudební videa, hudební zvukové záznamy, nahraná hudební DVD, nahrávky hudby na páscích, kompaktní disky s hudbou, optické disky s hudbou, nahrané videopásky s hudbou, nahrané videokazety s hudbou, videonahrávky s hudbou ke stažení, digitální stahovatelná hudba dodávána z internetu; (35) propagace hudebních koncertů, reklamní, marketingové a propagační služby, internetový marketing, maloobchodní služby s hudebními soubory s možností stažení, on-line maloobchodní služby v oblasti digitální hudby s možností stažení, řízení obchodní činnosti hudebních umělců, řízení obchodní činnosti hudebních interpretů, propagace hudby druhých prostřednictvím poskytování on-line portfolií přes webovou stránku, maloobchodní prodej audiovizuálního zařízení, maloobchodní prodej záznamové techniky, velkoobchodní prodej audiovizuálního zařízení; (41) živá hudba, hudební představení, hudební zábava, živé hudební koncerty, organizování hudební zábavy, uvádění hudebních koncertů, režie hudebních představení, produkce hudebních nahrávek, pořádání hudebních akcí, pořádání hudebních koncertů, divadelní představení, hudební vystoupení, živá vystoupení hudební kapely, hudební koncerty prostřednictvím rádia, zábavní vystoupení hudební skupiny, umělecké vedení hudebních vystoupení, organizování živých hudebních vystoupení, služby v oblasti vzdělávání, zábavy a sportu, informace týkající se kulturních aktivit, informace vztahující se k zábavě, karaoke, kulturní aktivity, organizace kulturních, zábavních a sportovních akcí, organizace představení ke kulturním účelům, organizace živých představení, organizování koncertů populární hudby, organizování představení, vydavatelské služby, skládání hudby, nahrávání hudby, mixování hudby, služby v oblasti skládání hudby, skládání hudby pro třetí osoby, služby v oblasti vydávání hudby, poskytování informací v oboru hudby, poskytování hudby online bez možnosti stažení, služby v oblasti nahrávání hudby, služby poskytující zábavu ve formě nahrané hudby, poskytování digitální hudby z internetových MP3 webových stránek, postprodukční editační služby v oblasti hudby, videa a filmu, živá taneční vystoupení, živá vystoupení hudebních skupin, živá představení pro zábavu, produkce představení živé zábavy.

(730) **Marek Lubomír**, Komzákova 70, Týn nad Vltavou, 37501, CZ

(740) Mgr. Petr Žižka LL.M., Sedláčkova 209/16, Plzeň, Vnitřní Město, 30100

(210) **O-575896**
(220) 16.11.2021
(320) 16.11.2021
(511) 18, 35
(540)



(593) Obrazová
(510) (18) deštníky, skládací deštníky, dětské deštníky, deštníkové hole, slunečníky, deštníky na golf, pouzdra na deštníky, kroužky na deštníky, kovové části deštníků, obaly na deštníky, hole k deštníkům, rukojeti k deštníkům, vycházkové hole kombinované s deštníkem, kostry deštníků nebo slunečniců, žebra na deštníky nebo slunečníky, dámské deštníky, pánské deštníky, partnerské deštníky, dětské deštníky, deštníky s UV ochranou, reflexní deštníky, průhledné deštníky, svatební deštníky, trekkingové deštníky, automatické deštníky, vystřelovací deštníky, plně-automatické deštníky, holové deštníky; (35) velkoobchodní prodej deštníků, maloobchodní prodej deštníků, administrativní zpracovávání objednávek, obchodní informace a poradenství pro spotřebitele při výběru výrobků a služeb, online objednávkové služby, poskytování obchodních informací a rad zákazníkům v souvislosti s výběrem výrobků a koupí zboží, merchandising, reklamní služby, propagační marketing, výrobový marketing, reklama a marketing, přímá marketingová reklama.
(591) Barevná
(730) **Kříž Tomáš**, Na vyhlídce 1999/5, Kuřim, 66434, CZ
(740) Mgr. Petr Žižka LL.M., Sedláčkova 209/16, Plzeň, Vnitřní Město, 30100

(210) **O-575901**
(220) 17.11.2021
(320) 17.11.2021
(511) 9
(540)



(593) Obrazová
(510) (9) mobilní aplikace ke stažení pro správu dat, mobilní aplikace ke stažení pro správu informací, počítačové programy pro přístup, prohlížení a vyhledávání online databázi, cloud computingový software ke stažení, aplikace k vyhledávání informací, aplikační software, software pro správu dat a souborů a databázový software, nahraný obsah (počítačové programy, data a informace).
(591) Barevná
(730) **AGGIE GROUP s.r.o.**, Na Kuthence 831/5, Praha 6, Dejvice, 16000, CZ

(210) **O-575907**
(220) 16.11.2021
(320) 16.11.2021
(511) 7, 11, 37, 40, 42
(540)

EVECO Ekologie

(592) Slovní
(510) (7) elektromechanické stroje pro chemický průmysl, filtrační stroje, filtry jako součásti strojů nebo motorů, odvaděče kondenzátu, stroje na odsávání vzduchu, tepelné výměníky, vzduchové chladiče, zařízení na odsávání prachu pro čisticí účely, zařízení pro odstraňování prachu pro čisticí účely, absorberů spalin, adsorbéry spalin, odlučovače, odlučovače kapek, demistry, biofiltry, biopračky, kondenzační zařízení, biotechnologie, kryogenní technologie, vymrazovací technologie, vše spadající do třídy 7; (11) chladičů zařízení a stroje, přístroje a stroje na čištění vody, přístroje a stroje na čištění vzduchu, přístroje na filtraci vody, zařízení na čištění vody, zařízení na filtraci vzduchu, zařízení na chlazení kapalin, zařízení na chlazení vody, zařízení na chlazení vzduchu, zařízení na spalování odpadů, chladiče, chladiče spalin, pračky plynů, zařízení na čištění plynu, zařízení na dezodorizaci vzduchu, vše spadající do třídy 11; (37) instalace, údržba a opravy strojů, obnova opotřebovaných nebo částečně zničených strojů, poskytování stavebních informací, stavební poradenství, vestavby aparátů; (40) čištění vzduchu, dekontaminace nebezpečných látek, odstraňování pachů z ovzduší, úprava vody, zpracování odpadu (transformace), katalytická separace emisí, fotokatalytická separace emisí, odstraňování pachů z ovzduší; (42) projektování ve výstavbě, provádění studií technických projektů, průmyslový design, technologický výzkum, vypracovávání studií v oblasti ochrany ovzduší, vypracovávání studií v oblasti čištění odpadních plynů, projektování, projektování v oblasti ochrany ovzduší, projektování v oblasti čištění odpadních plynů, měření emisí, inženýrské služby, technologické poradenství.
(730) **EVECO, s.r.o.**, Vinohradská 2577/178, Praha 3, Vinohrady, 13000, CZ
(740) Advokátní kancelář Kutějová, Maršál, Briarský, s.r.o., Mgr. Ludmila Kutějová, advokátka, Politických vězňů 935/13, Praha 1, 11000

(210) **O-575908**
(220) 16.11.2021
(320) 16.11.2021
(511) 7, 11, 37, 40, 42
(540)

EVECO

(592) Slovní
(510) (7) elektromechanické stroje pro chemický průmysl, filtrační stroje, filtry jako součásti strojů nebo motorů, odvaděče kondenzátu, stroje na odsávání vzduchu, tepelné výměníky, vzduchové chladiče, zařízení na odsávání prachu pro čisticí účely, zařízení pro odstraňování prachu pro čisticí účely, absorberů spalin, adsorbéry spalin, odlučovače, odlučovače kapek, demistry, biofiltry, biopračky, kondenzační zařízení, biotechnologie, kryogenní technologie, vymrazovací technologie, vše spadající do třídy 7; (11) chladičů zařízení a stroje, přístroje a stroje na čištění vody, přístroje a stroje na čištění vzduchu, přístroje na filtraci vody, zařízení na čištění vody, zařízení na filtraci vzduchu, zařízení na chlazení kapalin, zařízení na chlazení vody, zařízení na chlazení vzduchu, zařízení na spalování odpadů, chladiče, chladiče spalin, pračky plynů, zařízení na čištění plynu, zařízení na dezodorizaci vzduchu, vše spadající do třídy 11; (37) instalace, údržba a opravy strojů, obnova opotřebovaných nebo částečně zničených strojů, poskytování stavebních informací, stavební poradenství, vestavby aparátů; (40) čištění vzduchu, dekontaminace nebezpečných látek, odstraňování pachů z ovzduší, úprava vody, zpracování odpadu (transformace), katalytická separace emisí, fotokatalytická separace emisí, odstraňování pachů z ovzduší; (42) projektování ve výstavbě, provádění studií technických projektů, průmyslový design, technologický výzkum, vypracovávání studií v oblasti ochrany ovzduší, vypracovávání studií v oblasti čištění odpadních plynů, projektování, projektování v oblasti ochrany ovzduší, projektování v oblasti čištění odpadních plynů, měření emisí, inženýrské služby, technologické poradenství.
(730) **EVECO, s.r.o.**, Vinohradská 2577/178, Praha 3, Vinohrady, 13000, CZ
(740) Advokátní kancelář Kutějová, Maršál, Briarský, s.r.o., Mgr. Ludmila Kutějová, advokátka, Politických vězňů 935/13, Praha 1, 11000

(210) **O-575909**
(220) 16.11.2021
(320) 16.11.2021
(511) 7, 11, 37, 40, 42
(540)

EVECO Praha

(592) Slovní
(510) (7) elektromechanické stroje pro chemický průmysl, filtrovací stroje, filtry jako součásti strojů nebo motorů, odvaděče kondenzátu, stroje na odsávání vzduchu, tepelné výměníky, vzduchové chladiče, zařízení na odsávání prachu pro čisticí účely, zařízení pro odstraňování prachu pro čisticí účely, absorbery spalin, adsorbéry spalin, odlučovače, odlučovače kapek, demistry, biofiltry, biopračky, kondenzační zařízení, biotechnologie, kryogenní technologie, vymrazovací technologie, vše spadající do třídy 7; (11) chladičové zařízení a stroje, přístroje a stroje na čištění vody, přístroje a stroje na čištění vzduchu, přístroje na filtraci vody, zařízení na čištění vody, zařízení na filtraci vzduchu, zařízení na chlazení kapalin, zařízení na chlazení vody, zařízení na chlazení vzduchu, zařízení na spalování odpadů, chladiče, chladiče spalin, pračky plynů, zařízení na čištění plynu, zařízení na dezodorizaci vzduchu, vše spadající do třídy 11; (37) instalace, údržba a opravy strojů, obnova opotřebovaných nebo částečně zničených strojů, poskytování stavebních informací, stavební poradenství, vestavby aparátů; (40) čištění vzduchu, dekontaminace nebezpečných látek, odstraňování pachů z ovzduší, úprava vody, zpracování odpadu (transformace), katalytická separace emisí, fotokatalytická separace emisí, odstraňování pachů z ovzduší; (42) projektování ve výstavbě, provádění studií technických projektů, průmyslový design, technologický výzkum, vypracovávání studií v oblasti ochrany ovzduší, vypracovávání studií v oblasti čištění odpadních plynů, projektování, projektování v oblasti ochrany ovzduší, projektování v oblasti čištění odpadních plynů, měření emisí, inženýrské služby, technologické poradenství.
(730) **EVECO, s.r.o.**, Vinohradská 2577/178, Praha 3, Vinohrady, 13000, CZ
(740) Advokátní kancelář Kutějová, Maršál, Briarský, s.r.o., Mgr. Ludmila Kutějová, advokátka, Politických vězňů 935/13, Praha 1, 11000

(210) **O-575910**
(220) 18.11.2021
(320) 18.11.2021
(511) 7, 9, 37
(540)

Nextruder

(592) Slovní
(510) (7) obráběcí stroje, automatické a poloautomatické stroje určené pro obrábění kovů, plastů, stroje pro výrobu forem z plastů, písku, části strojů pro obrábění kovů, plastů, laserové řezací stroje, motorem poháněné nástroje a motorem poháněná nářadí, 3D tiskárny a jejich části spadající do této třídy; (9) přístroje a nástroje vědecké, lodní, geodetické, fotografické, kinematografické, optické, přístroje a nástroje pro vážení, měření, kontrolu (dohled), záchranu a výuku, zařízení na zpracování dat, počítače, počítačové programy (software), počítačové tiskárny, pokladny, tonerové kazety pro tiskárny a kopírky, tiskárny spadající do této třídy, elektromechanická zařízení pro výrobu modelů nebo prototypů, 3D skenery, zařízení pro přenos 3D výkresů do fyzických objektů; (37) instalace, údržba a opravy 3D tiskáren a příslušenství.
(730) **Prusa Development a.s.**, Partyzánská 188/7a, Praha 7, Holešovice, 17000, CZ
(740) Rott, Růžička & Guttman a spol., Vyskočilova 1566, Praha 4, Michle, 14000

(210) **O-575912**
(220) 18.11.2021
(320) 18.11.2021
(511) 20, 28, 35
(540)

HUKÁČ

(592) Slovní
(510) (20) bedny na hračky, skříňky na hračky (nábytek), vycpaná zvířata (ne hračky); (28) hračky; (35) on-line maloobchodní služby zaměřené na hračky.
(730) **Sabolová Kateřina**, č. p. 476, Jablonec nad Jizerou, 51243, CZ

(210) **O-575913**
(220) 18.11.2021
(320) 18.11.2021
(511) 6, 7, 20, 37, 42
(540)



(593) Obrazová
(510) (6) strukturální hliníkové profily, hliníkové konstrukce, kovové ochranné ploty, kovové stavěcí patky, všechno výše uvedené zboží s výjimkou zboží, které se používá pro výrobu rámu obrazů a hliníkových kolejnic a hliníkových pásků; (7) dopravníky pásové, řetězové, paletové, kryty strojů, montážní výrobní linky (stroje); (20) kovové pracovní stoly; (37) instalace, montáž, servis a údržba kovových konstrukcí, strukturálních hliníkových profilů, kovových ochranných plotů, kovových stavěcích patek, dopravníků pásových, řetězových a paletových, krytů strojů, montážních výrobních linek, kovových pracovních stolů; (42) návrhářská, inženýrská a projektová činnost v oblasti strojírenství a v oblasti kovových konstrukcí, strukturálních hliníkových profilů, kovových ochranných plotů, kovových stavěcích patek, dopravníků pásových, řetězových a paletových, krytů strojů, montážních výrobních linek, kovových pracovních stolů.
(730) **ALUTEK KK s.r.o.**, Zálužská 120, Čelákovice, Záluží, 25088, CZ
(740) Ing. Michal Jupa, patentový zástupce, Na Baních 1385, Praha 5 - Zbraslav, 15600

(210) **O-575929**
(220) 18.11.2021
(320) 18.11.2021
(511) 9, 16, 35, 41
(540)



(593) Obrazová
(510) (9) elektronické knihy, elektronické knižní edice, elektronické noviny, elektronické časopisy, elektronické fotografie, paměťová média všeho druhu v elektronické a magnetické podobě (nahraná i nenahraná), paměťová média s vizuálními, zvukovými a obrazovými záznamy, a to s mluveným slovem, filmy a hudbou; (16) tiskoviny, knihy, knižní edice, noviny, časopisy, učebnice, sešity, skripta, firemní tiskoviny, plakáty, diáře, brožury, letáky, kalendáře, fotografie, mapy, knižní vazby, knižní obaly, papírové obaly, papírové zboží; (35) velkoobchodní prodej knih, tiskovin a nahraných nosičů dat, reklamní a propagační činnost, marketingová činnost, inzertní činnost, obchodní průzkumy, předvádění výrobků, obchodní poradenství, služby manažerů, pomoc při řízení obchodní činnosti, činnost organizačních a ekonomických poradců, obchodní administrativa, kancelářské práce, kopírování dokumentů, automatizované zpracování a správa obchodních dat, služby databank, služby obchodního zastoupení, distribuce zboží a tiskovin k reklamním účelům, pořádání reklamních a prodejních akcí, poskytování obchodních a prodejních informací, poskytování obchodních slev, pořádání knižních veletrhů k obchodním účelům, služby umělecké agentury (obchodní management), obchodní zprostředkovatelské služby v oblasti umění; (41) vydavatelství, elektronické publikování, vzdělávací, výchovné a školicí služby, čtenářský klub, pronájem a půjčování knih, filmů a hudby, fotografování, pořádání vzdělávacích a výchovných akcí a soutěží, překladatelská činnost, jazykové kurzy, knihovny, sportovní služby, zábavní kluby, umělecké galerie (služby), zábava, audio-vizuální produkce, umělecká produkce, filmová

produkce, hudební produkce, poskytování informací a konzultace v oblasti vzdělávání, vydavatelství, kultury, zábavy a sportu, a to i prostřednictvím elektronických internetových portálů.

(730) **DOBROVSKÝ s.r.o.**, Květnového vítězství 332/31, Praha 4, Chodov, 14900, CZ

(740) Ing. Jarmila Javoříková, patentový zástupce, Slunečná 4566, Zlín, 76005

(210) **O-575977**

(220) 19.11.2021

(320) 19.11.2021

(511) 9, 12, 14, 18, 21, 35, 37

(540)

AlzaGuard

(592) Slovní

(510) (9) čelní kryty mobilních telefonů, kryty na chytré telefony, kryt na kameru, kryty na fotoaparáty, kryty na laptopy, kryty na měřicí přístroje, kryty na mobilní telefony, kryty na přehrávače digitálních médií, kryty na přenosné přehrávače médií, kryty na přístroje na uchování dat, kryty na reproduktory, kryty na tabletové telefony, kryty na videokamery, kryty na zařízení pro uložení hudby, kryty pro dalekohledy, kryty pro magnetické disky, ochranné krytky na fotoaparáty, odklápěcí kryty na mobilní telefony, kryty (ochranné -) na počítače, kožené obaly na chytré telefony, kožené obaly na tablety, obaly na čtečky elektronických knih, obaly na kompaktní disky, obaly na mobilní telefony, obaly na počítačové disky, obaly na přenos počítačů, obaly na přenosné počítače, obaly na tablety, obaly na telefonní sluchátka, obaly na telefony, obaly na telefony (speciálně upravené), obaly (pláště) termočlánků, obaly přizpůsobené pro CD přehrávače, obaly přizpůsobené pro DVD přehrávače, obaly pro kapesní počítače (PDA), pouzdra na kreditní karty (tvarované obaly), LCD ochranné fólie pro chytré telefony, ochranné fólie na objektivy pro chytré telefony, ochranné fólie na tablety, ochranné fólie přizpůsobené na počítačové obrazovky, ochranné fólie uzpůsobené pro chytré telefony, pouzdra na sluchátka, flipová pouzdra na smartphony, flipová pouzdra na tablety, kontaktní čočky (pouzdra na), kožená pouzdra na mobilní telefony, ochranná pouzdra na čtečky elektronických knih, ochranná pouzdra na kapesní počítače (PDA), ochranná pouzdra na mp3 přehrávače, pouzdra na baterie, pouzdra na brýle a sluneční brýle, pouzdra na chytré telefony, pouzdra na dětské brýle, pouzdra na DVD, pouzdra na elektronické diáře, pouzdra na filmové přístroje, pouzdra na filmy, pouzdra na fotoaparáty, pouzdra na fotografická zařízení, pouzdra na fotografické přístroje, pouzdra na kapesní kalkulačky, pouzdra na kapesní počítače (PDA), pouzdra na kontaktní čočky s funkcí čištění ultrazvukem, pouzdra na klávesnice pro chytré telefony, pouzdra na mobilní telefony, pouzdra na mobilní telefony vyrobená z látky nebo textilních materiálů, pouzdra na mobilní telefony vyrobená z kůže nebo imitací kůže, pouzdra na mp3 přehrávače, pouzdra na objektivy, pouzdra na optické přístroje, pouzdra na optické zboží, pouzdra na paměťová zařízení k uložení hudby, pouzdra na paměťové karty, pouzdra na přehrávače digitálních médií, pouzdra na přenášení pagerů, pouzdra na satelitní navigační zařízení, pouzdra na přenos počítačů, pouzdra na přenosné počítače, pouzdra na sluneční brýle, pouzdra na tabletové počítače, pouzdra na telefony, pouzdra na ukládání CD, pouzdra na zařízení pro ukládání dat, pouzdra přizpůsobená na fotografické vybavení, pouzdra přizpůsobená na počítače, pouzdra přizpůsobená pro dalekohledy, pouzdra přizpůsobená pro fotoaparáty, pouzdra pro přenosné hudební přehrávače, pouzdra pro přenosné multimediální přehrávače, pouzdra upravená pro kontaktní čočky, pouzdra upravená pro netbooky, pouzdra upravená pro notebooky, přenosná pouzdra na digitální hudební přehrávače, přenosná pouzdra na rádia, přenosná pouzdra pro nabíjení pro elektronické cigarety a odpařovače, vodotěsná pouzdra na chytré telefony, vodotěsná pouzdra na fotoaparáty, vodotěsná pouzdra na videokamery, tvrzená skla na ochranu displejů pro chytré telefony, tašky na fotoaparáty a fotografické vybavení, tašky na notebooky, tašky na počítače, tašky přizpůsobené na přenášení video přístrojů, tašky přizpůsobené na přenášení fotografických přístrojů, tašky přizpůsobené nebo tvarované na nošení fotoaparátů, tašky speciálně upravené pro projektory, kufříky speciálně upravené pro počítačové tiskárny, brašny (kufříky) na počítače, handsfree sady pro telefony, chytré brýle, chytré hodinky, chytré náramky (měřicí přístroje), chytré telefony (smartphony), kapesní počítače (PDA), kryty na chytré telefony (smartphony), kryty na kapesní počítače (PDA), kryty pro tablety (počítače), měřicí nástroje a zařízení, monitorovací zařízení nošená na těle, monitorovací zařízení, jiná než pro lékařské účely, myši (počítačová periferní zařízení), nabíječky baterií, náušníky pro sluchátka, navigační přístroje, nositelné počítače, nositelné video obrazovky, notebooky, obaly na přenosné počítače (laptopy), objektivy na selfie, obrazovky, ochranné fólie na chytré telefony, ochranné fólie na počítačové obrazovky, pouzdra

na brýle, pouzdra na chytré telefony (smartphony), pouzdra na kontaktní čočky, přístroje na měření vzdálenosti, přístroje na zaznamenávání času, reproduktory, selfie tyče (ruční monopody), sluchátka, sluchátka pro dálkovou komunikaci, speciální pouzdra na fotografické aparáty a přístroje, šňůrky na mobilní telefony, tablety (počítače), tašky na přenosné počítače (laptopy), telekomunikační zařízení ve formě šperků, vysílačky (telekomunikace), vysílačky walkie-talkie; (12) brašny na jízdní kola, brašny na motocykly, brašny na nosič na jízdní kola, cyklistické brašny, motocyklové sedlové brašny, sedlové brašny pro jízdní kola, sedlové brašny upravené pro jednoposá vozidla, sedlové brašny upravené pro tříkolky, vaky (sedlové brašny) na jízdní kola, organizační tašky na zadní stranu sedadla upravené pro použití v automobilech, organizační tašky na zadní stranu sedadla upravené pro použití ve vozidlech, tašky k dětským kočárkům (sportovním a skládacím), tašky na jízdní kola, tašky uzpůsobené pro dětské sportovní kočárky, tašky uzpůsobené pro dětské vycházkové kočárky; (14) kožené klíčenky (přívěsky); (18) klíčenky, klíčenky jako pouzdra, klíčenky z kůže (pouzdra), klíčenky (ve formě taštiček), kožené obaly na doklady, kožené obaly na kreditní karty, obaly na kreditní karty, obaly na řídicí průkazy, zavazadla, peněženky a ostatní tašky, kabelky, peněženky a náprsní tašky, kožené peněženky, dámské peněženky, kromě peněženek z drahých kovů, malé peněženky, kožené tašky a peněženky, kožené peněženky na mince, peněženky k připevnění na opasky, peněženky, kromě peněženek z drahých kovů, peněženky na drobné mince ze vzácných kovů, peněženky na karty (kožené zboží), peněženky na mince nikoliv z drahých kovů, peněženky (na papírové peníze), peněženky na zápěstí, univerzální peněženky, zápěstní peněženky, aktovky a pouzdra na doklady, kožená pouzdra na karty, kožená pouzdra na kreditní karty, pouzdra na karty, pouzdra na karty vyrobená z imitace kůže, pouzdra na klíče z imitací kůže, pouzdra na klíče z kůže a usně, pouzdra na kosmetické zboží, pouzdra na kreditní karty, pouzdra na kreditní karty vyrobená z imitace kůže, pouzdra na kreditní karty (náprsní tašky), pouzdra na navštívenky, pouzdra na platební karty, pouzdra na vizitky (náprsní tašky), pouzdra z imitace kůže, pouzdra z kůže nebo kožené lepenky, přenosná pouzdra na dokumenty, turistické batohy, školní batohy, batohy (ruksaky), batohy s kolečky, batohy pro horolezce, malé batohy / ruksaky, brašny přes rameno, brašny pro volný čas, brašny pro kurýry, dětské brašny přes rameno, aktovky, příruční tašky, cestovní tašky do letadla, cestovní tašky (kožená galanterie), cestovní tašky na sportovní oděvy, cestovní tašky z imitace kůže, cestovní tašky z plastových materiálů, hygienické tašky na toaletní potřeby, kosmetické tašky (bez obsahu), kožené cestovní tašky na oděvy, kožené lepicí štítky na tašky, kožené nákupní tašky, kožené náprsní tašky na kreditní karty, kožené popruhy na nošení "přes rameno" (pro kabelky, tašky), kožené tašky, kufrů a cestovní tašky, ledvinky (tašky k upnutí kolem pasu), malá příruční zavazadla (tašky), malé pánské tašky, nákupní tašky, nákupní tašky na kolečkách, nákupní tašky s dvěma kolečky, náprsní tašky s kapsami na karty, nepromokavé tašky, pánské tašky na doklady, příruční tašky pro muže, školní tašky (aktovky), školní tašky, sportovní tašky, tašky, síťové nákupní tašky, cestovní kufrů, kufříky na dokumenty, kufříky na doklady, kufříky, kožené cestovní kufrů, kosmetické kufříky (prázdné), kufrů na kolečkách, kufrů se zabudovanými příhradkami, velké lodní kufrů, příruční cestovní kufrů, přepravní kufříky, aktovky, batohy, dámské peněženky, pouzdra na klíče, pouzdra na vizitky; (21) tvrzené sklo (nikoliv pro stavebnictví), antireflexní sklo, částečně zpracované sklo, částečně opracované bezpečnostní sklo, dekorativní sklo (nikoliv pro stavebnictví), křemenné sklo (polotovary), ne pro stavební účely, laminované sklo (jiné než ke stavebnictví), laminované tabulové sklo (nikoliv pro stavebnictví), lisované sklo, neopracované sklo, nezpracované a polozpracované sklo bez určitého účelu, polozpracované sklo přizpůsobené k pohlcování ultrafialového záření, polozpracované sklo přizpůsobené k pohlcování tepla, tepluvzdorné sklo (polotovary), tažené sklo; (35) cílené zaslání reklamních materiálů, cílený marketing, marketing, online reklama v počítačové síti, PPC reklama, propagace, reklama, televizní reklama, venkovní reklama; (37) aplikace ochranných fólií na sklo.

(730) **Alza.cz a.s.**, Jankovcova 1522/53, Praha 7, Holešovice, 17000, CZ

(740) Mgr. Pavel Steinwicht, U Pergamenky 1522/2, Praha 7, Holešovice, 17000

- (210) **O-575999**
(220) 22.11.2021
(320) 22.11.2021
(511) 9, 16, 35, 36, 38, 42
(540)



- (593) Obrazová
(510) (9) přístroje pro záznam, převod a/nebo reprodukci zvuku, obrazu a/nebo dat, počítačový hardware, firmware a software, počítačové příslušenství, počítačové hry, software pro elektronické hry nebo pro přístroje určené pro zábavu, zvukové a video nahrávky, exponované kinematografické a fotografické filmy, nahrávky, záznamy, disky, pásky, kazety, náplně, karty a ostatní nosiče, vše nesoucí záznamy nebo určené pro užívání při záznamu zvukových nahrávek, video nahrávek, dat, obrazu, her, grafiky, textů, programů nebo informací, telekomunikační přístroje, části a příslušenství pro zboží výše uvedené spadající do této třídy; (16) publikace, časopisy, periodika, noviny, knihy; (35) propagační a reklamní činnost v oblasti certifikace výrobků, činnost podnikatelských, organizačních a ekonomických poradců a zpracování dat z oblasti certifikace, zkušebnictví, normalizace, měření a kontroly, shromažďování, evidence, sestavování, systemizace a údržba dat v oboru certifikace výrobků a služeb, posuzování firem a podniků, včetně provádění těchto služeb v počítačových databázích a/nebo prostřednictvím internetu, ekonomické testování a ekonomické hodnocení výrobků a/nebo služeb v oblasti techniky ve vztahu k budoucím možnostem jejich aplikace a použití, poradenství pro podniky prostřednictvím internetu, systemizace dat do databází a rešerše, reklamní a propagační služby, marketing, reklama on-line v počítačové síti, poskytování reklamního prostoru po síti pro třetí osoby, aktualizace reklamních materiálů, rozšiřování reklamy nebo inzerce, pronájem míst na umístění inzercí nebo reklamy, služby řízení IT dat, zpracovávání, kompilace, analýza a vyhodnocování dat počítačových databází, pomoc při řízení obchodní činnosti, obchodní administrativa, kancelářské práce, správa databází přístupných po internetu, sběr dat do počítačových databází, systemizace dat v počítačových databázích, informace, poradenství a konzultace vztahující se k výše uvedeným službám; (36) informace, poradenství a konzultace vztahující se k těmto službám: finanční služby pro zpracování plateb po síti, služby elektronických plateb, zprostředkovatelské služby burzy cenných papírů, zprostředkování finančních služeb vztahujících se k obchodu s cennými papíry, akciím, obligacím, opcím a dalším cenným papíry, burzovní makléřství, zprostředkování obchodu s nemovitým majetkem; (38) poskytování přístupu k on-line databázím, poskytování přístupu k internetovému portálu, poskytování přístupu k webovým portálům, telekomunikační služby, směrovací a spojovací služby pro telekomunikace, šíření informací prostřednictvím komunikačních sítí zejména internetu a bezdrátových, kabelových, satelitních sítí, elektronický přenos dat v počítačových sítích a internetu, komunikační služby prostřednictvím internetu, vnějších a vnitřních sítí, počítačová komunikace, elektronický přenos dat pomocí výpočetní techniky (počítačů), elektronický přenos dat na zakázku/za úplaty, elektronická pošta, pronájem telekomunikačních přístrojů a zařízení pro přenos dat, komunikace prostřednictvím sítí vláknové optiky, komunikace prostřednictvím počítačových terminálů, komunikace prostřednictvím rádia, komunikace prostřednictvím telefonu, počítačem řízený přenos dat a obrazu, zprostředkování a poskytování přístupu do globálních, světových a lokálních počítačových sítí a internetu, poskytování interaktivních on-line vývěsek pro přenos vzkazů mezi počítačovými uživateli, informace,

poradenství a konzultace vztahující se k výše uvedeným službám; (42) služby v oblasti certifikace, certifikační činnost, certifikace výrobků a služeb, systém hodnocení kvality výrobků a služeb, kontrola, inspekce, testování, zkoušení a provádění certifikačních auditů, vyhodnocování a prověřování výrobků a služeb, vydávání a udělování certifikátů, tvorba pravidel a norem pro certifikaci, informace z oblasti certifikace, zprostředkování a poskytování certifikačních údajů, poradenství, konzultace, projekty a expertizy, zkušebnictví, nezávislá kontrola kvality výrobků a služeb, spolupráce s tuzemskými, zahraničními a mezinárodními institucemi zabývajícími se kvalitou, jejím zjišťováním, inspekci a hodnocením, návrh, tvorba, správa a údržba webových stránek, portálů a aplikací včetně multimediálních a 3d aplikací, návrh, vytváření a modelování 3d animací, navrhování a tvorba informačních databází, elektronických časopisů, periodik, knih, multimediálních dokumentů, prezentací a katalogů, interaktivní a grafické programy (tvorba), počítačové animace a vizualizace, tvorba, programování a správa systémů pro obsluhu zákazníků přístupných po internetu, navrhování, tvorba, instalace, aktualizace a správa počítačového software, navrhování a vývoj počítačového hardwaru, tvorba a zajišťování počítačových operačních systémů pro třetí osoby, analýza počítačových systémů, provozování a konstrukce databází, aplikací a serverů, správa serverů a pronájem databázového serveru (třetí stranám), návrhy systémů pro hodnocení kvality zákazníky, uživateli nebo třetími osobami, provozování systémů pro hodnocení kvality, technické projektové plánování a technické projektové studie, vědecké a technologické služby a související výzkum a projektování, analytické a výzkumné služby v průmyslu, informace, poradenství a konzultace vztahující se k výše uvedeným službám.

- (591) Barevná
(730) **Heureka Group a.s.**, Karolinská 650/1, Praha 8, Karlín, 18600, CZ
(740) Jansa, Mokřý, Otevřel & partneři s.r.o., advokátní kancelář, Mgr. et Mgr. Petr Mališ, advokát, Sokola Tůmy 743/16, Ostrava, Mariánské Hory, 70900

- (210) **O-576000**
(220) 22.11.2021
(320) 22.11.2021
(511) 9, 16, 35, 36, 38, 42
(540)



- (593) Obrazová
(510) (9) přístroje pro záznam, převod a/nebo reprodukci zvuku, obrazu a/nebo dat, počítačový hardware, firmware a software, počítačové příslušenství, počítačové hry, software pro elektronické hry nebo pro přístroje určené pro zábavu, zvukové a video nahrávky, exponované kinematografické a fotografické filmy, nahrávky, záznamy, disky, pásky, kazety, náplně, karty a ostatní nosiče, vše nesoucí záznamy nebo určené pro užívání při záznamu zvukových nahrávek, video nahrávek, dat, obrazu, her, grafiky, textů, programů nebo informací, telekomunikační přístroje, části a příslušenství pro zboží výše uvedené spadající do této třídy; (16) publikace, časopisy, periodika, noviny, knihy; (35) propagační a reklamní činnost v oblasti certifikace výrobků, činnost podnikatelských, organizačních a ekonomických poradců a zpracování dat z oblasti certifikace, zkušebnictví, normalizace, měření a kontroly, shromažďování, evidence, sestavování, systemizace a údržba dat v oboru certifikace výrobků a služeb, posuzování firem a podniků, včetně provádění těchto služeb v počítačových databázích

a/nebo prostřednictvím internetu, ekonomické testování a ekonomické hodnocení výrobků a/nebo služeb v oblasti techniky ve vztahu k budoucím možnostem jejich aplikace a použití, správa internetového trhu v oboru certifikace a ve vztahu k posuzování firem a podniků, poradenství pro podniky prostřednictvím internetu, systemizace dat do databází a rešerše, reklamní a propagační služby, marketing, reklama on-line v počítačové síti, poskytování reklamního prostoru po síti pro třetí osoby, aktualizace reklamních materiálů, rozšiřování reklamy nebo inzerce, pronájem míst na umístění inzercí nebo reklamy, služby řízení it dat, zpracovávání, kompilace, analýza a vyhodnocování dat počítačových databází, pomoc při řízení obchodní činnosti, obchodní administrativa, kancelářské práce, provozování on-line databází, obsluha databází přístupných po internetu, sběr dat do počítačových databází, systemizace dat v počítačových databázích, informace, poradenství a konzultace vztahující se k výše uvedeným službám; (36) informace, poradenství a konzultace vztahující se k těmto službám: finanční služby pro zpracování plateb po síti, služby elektronických plateb, zprostředkovatelské služby burzy cenných papírů, zprostředkování finančních služeb vztahujících se k obchodu s cennými papíry, akcií, obligací, opcím a dalším cenným papírem, burzovní makléřství, zprostředkování obchodu s nemovitým majetkem; (38) provozování internetového portálu, služby webových portálů, telekomunikační služby, směrovací a spojovací služby pro telekomunikace, šíření informací prostřednictvím komunikačních sítí zejména internetu a bezdrátových, kabelových, satelitních sítí, elektronický přenos dat v počítačových sítích a internetu, komunikační služby prostřednictvím internetu, vnějších a vnitřních sítí, počítačová komunikace, elektronický přenos dat pomocí výpočetní techniky (počítačů), elektronický přenos dat na zakázku/za úplaty, elektronická pošta, pronájem telekomunikačních přístrojů a zařízení pro přenos dat, komunikace prostřednictvím sítí vláknové optiky, komunikace prostřednictvím počítačových terminálů, komunikace prostřednictvím rádia, komunikace prostřednictvím telefonu, počítačem řízený přenos dat a obrazu, zprostředkování a poskytování přístupu do globálních, světových a lokálních počítačových sítí a internetu, poskytování interaktivních on-line vývěsek pro přenos vzkazů mezi počítačovými uživateli, informace, poradenství a konzultace vztahující se k výše uvedeným službám; (42) služby v oblasti certifikace, certifikační činnost, certifikace výrobků a služeb, systém hodnocení kvality výrobků a služeb, kontrola, inspekce, testování, zkoušení a provádění certifikačních auditů, vyhodnocování a prověřování výrobků a služeb, vydávání a udělování certifikátů, tvorba pravidel a norem pro certifikaci, informace z oblasti certifikace, zprostředkování a poskytování certifikačních údajů, poradenství, konzultace, projekty a expertizy, zkušebnictví, nezávislá kontrola kvality výrobků a služeb, spolupráce s tuzemskými, zahraničními a mezinárodními institucemi zabývajícími se kvalitou, jejím zjišťováním, inspekcí a hodnocením, návrh, tvorba, správa a údržba webových stránek, portálů a aplikací včetně multimediálních a 3d aplikací, návrh, vytváření a modelování 3d animací, navrhování a tvorba informačních databází, elektronických časopisů, periodik, knih, multimediálních dokumentů, prezentací a katalogů, interaktivní a grafické programy (tvorba), počítačové animace a vizualizace, tvorba, programování a správa systémů pro obsluhu zákazníků přístupných po internetu, navrhování, tvorba, instalace, aktualizace a správa počítačového software, navrhování a vývoj počítačového hardwaru, tvorba a zajišťování počítačových operačních systémů pro třetí osoby, analýza počítačových systémů, provozování a konstrukce databází, aplikací a serverů, řešení webových serverů, návrhy systémů pro hodnocení kvality zákazníky, uživateli nebo třetími osobami, provozování systémů pro hodnocení kvality, programové projekty, vědecké a technologické služby a související výzkum a projektování, analytické a výzkumné služby v průmyslu, informace, poradenství a konzultace vztahující se k výše uvedeným službám.

(591) Barevná

(730) **Heureka Group a.s.**, Karolinská 650/1, Praha 8, Karlín, 18600, CZ

(740) Jansa, Mokřý, Otevřel & partneři s.r.o., advokátní kancelář, Mgr. et Mgr. Petr Malíš, advokát, Sokola Tůmy 743/16, Ostrava, Mariánské Hory, 70900

(210) **O-576023**

(220) 23.11.2021

(320) 23.11.2021

(511) 12, 35, 39

(540)



(593) Obrazová

(510) (12) vozíky (pojízdné vozíky), dvoukolové vozíky, šlapací vozíky, postranní přípojně vozíky k motocyklům, střešní nosiče, automobilové střešní nosiče, střešní boxy na vozidla, střešní panely na pozemní vozidla, cyklistické nosiče, nosiče na vozidla, nosiče zavazadel pro vozidla, zavazadlové nosiče na jízdní kola, nosiče zavazadel připevněné ke kapotě, střešní tyčové nosiče na automobily, dětské sedačky do vozidel, bezpečnostní dětské sedačky (do auta), dětské sedačky upravené pro jízdní kola, bezpečnostní popruhy na dětské bezpečnostní sedačky do vozidel, dětské kočárky, dětské kočárky (hluboké), dětské kočárky s přenoskami, skládací dětské sportovní kočárky; (35) maloobchodní služby v oblasti příslušenství k jízdním kolům, maloobchodní služby v oblasti příslušenství k autům, maloobchodní služby vztahující se ke kočárkům, on-line maloobchodní služby zaměřené na zavazadla, digitální marketing, internetový marketing, merchandising, maloobchodní prodej hrnků a sklenic, maloobchodní prodej oblečení, maloobchodní prodej oděvů, maloobchodní prodej pokrývek hlavy, maloobchodní služby v oblasti oděvních doplňků, maloobchod a velkoobchod s výrobky výše uvedenými ve třídě 12; (39) pronájem vozů a vozíků, pronájem střešních nosičů, pronájem střešních nosičů na automobily, pronájem přívěsů, pronájem výrobků uvedených výše ve třídě 12.

(730) **Kupec Pavel**, V. Kl. Klicpery 722, Nový Bydžov, 50401, CZ

(740) Mgr. Petr Žížka LL.M., Sedláčkova 209/16, Plzeň, Vnitřní Město, 30100

(210) **O-576025**

(220) 23.11.2021

(320) 23.11.2021

(511) 35, 36, 41

(540)

Casino Guru

(592) Slovní

(510) (35) obchodní informace a obchodní rady pro klienty při výběru služeb on-line kasin, obchodní poradenské a obchodní konzultační služby v oblasti on-line kasin, on-line poskytování obchodního prostoru pro nákupce a prodejce služeb kasin; (36) zprostředkování finančních služeb on-line kasin; (41) služby kasina (zábava), služby kasin (hazardní hry), herní služby on-line kasin, služby spojené s kasiny, hraním o peníze a hazardními hrami.

(730) **Guru Web Ops s.r.o.**, Lidická 700/19, Brno, Veveří, 60200, CZ

(740) Mgr. David Řehák, advokát, Holečkova 100/9, Praha 5, Smíchov, 15000

(210) **O-576033**

(220) 23.11.2021

(320) 23.11.2021

(511) 32

(540)

MĚNĚ CUKRU VÍCE LÁSKY

(592) Slovní

(510) (32) nealkoholické nápoje.

(730) **Kofola ČeskoSlovensko a.s.**, Nad Porubkou 2278/31a, Ostrava, Poruba, 70800, CZ

(740) Rott, Růžička & Guttman a spol., Vyskočilova 1566, Praha 4, Michle, 14000

(210) **O-576037**
(220) 23.11.2021
(320) 23.11.2021
(511) 16, 35, 41
(540)

ARTMAT

(592) Slovní
(510) (16) akvarely [malby], alba, archy papíru, litografie, časopisy, tiskoviny, papír, papírové figurky, formy na modelovací hmoty [potřeby pro umělce], grafická znázornění, grafické tisky, grafické umělecké publikace, karty, sběratelské karty, obrázkové karty, natištěné karty, kreslicí (rýsovací) materiály na tabule, letáky, malby [obrazy], zarámované i nezarámované, materiály na modelování, nástroje na rýsování a kreslení, obálky, obtisky, olejotisky, pastely, pastelky, plakáty, pohlednice a obrazové pohlednice, portréty, poutače z papíru nebo lepenky, prospekty, příručky (knihy), razítka, rytiny, sešity, šablony, štětce, kancelářské stroje, tiskárenské výrobky, papírnické zboží a vzdělávací potřeby, tištěné vizuální materiály; (35) grafická úprava pro reklamní účely, reklama, propagace, zprostředkování propagace, služby vystavování zboží, pronájem prodejních automatů, pronájem prodejních automatů na karty, marketing, zprostředkování smluv pro třetí osoby, marketingové poradenství, obchodní konzultační a poradenské služby, zprostředkování obchodů, výroba vizuálních reklamních materiálů; (41) služby grafické úpravy, nikoliv k reklamním účelům, malování portrétů, vydavatelské poradenství, poradenské služby v oblasti vydavatelství, poradenské služby v oblasti zábavy, pronájem uměleckých děl, zábava, kulturní služby, vedení kulturních aktivit, organizování komunitních kulturních akcí, organizování vizuální zábavy, organizování konferencí, výstav a soutěží.
(730) **Artmat z.s.**, Kurzova 2222/16, Praha 5, Stodůlky, 15500, CZ
(740) Mgr. Ondřej Najman advokát, Žitnická 871/3, Praha 9, Prosek, 19000

(210) **O-576040**
(220) 24.11.2021
(320) 24.11.2021
(511) 27, 37, 40
(540)

Car Brothers

(592) Slovní
(510) (27) autokoberce, koberečky do automobilů; (37) antikoroziní úprava, autoservisy (doplňování paliva a údržba), instalace, údržba a opravy strojů, klempířství, lakování, leštění vozidel, mazání vozidel, mytí vozidel, nabíjení akumulátorů vozidel, obnova ojetých nebo částečně zničených motorů, obnova ojetých nebo částečně zničených strojů, opětovné cinování, opravy čalounění, opravy nepojízdných vozidel, údržba a opravy motorových vozidel, údržba vozidel; (40) svařování, tónování autoskel.
(730) **Feik Pavel**, Bměnská 62, Lysice, 67971, CZ

(210) **O-576044**
(220) 24.11.2021
(320) 24.11.2021
(511) 35, 37
(540)



(593) Obrazová
(510) (35) maloobchodní služby s nástroji, maloobchodní služby s ručním náradím, maloobchodní služby se zahrádkářskými stroji a zařízeními, maloobchodní služby s potřebami pro domácnost, on-line maloobchodní služby s nástroji, on-line maloobchodní služby s ručním náradím, on-line maloobchodní služby se zahrádkářskými stroji a zařízeními, on-line maloobchodní služby s potřebami pro domácnost; (37) pronájem stavebních nástrojů, strojů a zařízení.
(591) Barevná
(730) **MADMAT s.r.o.**, Jurkovičova 10, Bratislava 83106, SK
(740) JUDr. Aleš Zábřeh, advokát, Na Beránce 57/2, Praha 6, Dejvice, 16000

(210) **O-576049**
(220) 24.11.2021
(320) 24.11.2021
(511) 20, 25, 28
(540)

Shupito

(592) Slovní
(510) (20) nábytek, zrcadla, rámy obrazů, nádoby na skladování a přepravu, ne kovové, kosti, rohovina, velrybí kostice a perleť, v surovém stavu nebo částečně zpracované, mušle, lastury, ulity, mořská pěna, jantar; (25) oděvy, obuv, pokrývky hlavy; (28) hry, hračky a výrobky určené ke hraní, zařízení na videohovory, cvičební a sportovní potřeby, vánoční ozdoby.
(730) **Raltechnology s.r.o.**, V dolině 1515/1b, Praha 10, Michle, 10100, CZ
(740) JUDr. Kateřina Dlouhá, advokátka, Štefánikova 75/48, Praha 5, Smíchov, 15000

(210) **O-576079**
(220) 25.11.2021
(320) 25.11.2021
(511) 35, 41
(540)



(593) Obrazová
(510) (35) reklama, propagace, řízení obchodní činnosti, obchodní administrativa, kancelářské práce; (41) vzdělávání, školení, zábava, sportování a kulturní činnosti.
(591) Barevná
(730) **Karlovarský kraj**, Závodní 353/88, Karlovy Vary, Dvory, 36006, CZ

(210) **O-576080**
(220) 25.11.2021
(320) 25.11.2021
(511) 9, 16, 35, 41, 42
(540)

Libdesign

(592) Slovní
(510) (9) systémy na zpracování dat, nosiče informací, zařízení pro zpracování dat, data, databáze a jiné informační produkty na elektronických nosičích v elektronických, datových a informačních sítích, počítačový software (programy), aplikace, softwarové a mobilní aplikace (ke stažení), multimediální aplikace, obsah médií, zvukové záznamy, hudební nahrávky, videozáznamy, nahraný obsah (počítačové programy, data a informace), elektronické knihy, digitální knihy ke stažení z internetu, elektronické knihy ke stažení; (16) odborné periodické a neperiodické publikace zveřejňované v tištěné podobě, papír, lepenka, tiskárenské výrobky, tiskoviny, časopisy, periodika, knihy, skripta, učebnice, učební pomůcky v tištěné formě, slovníky, tištěné manuály, sylaby, sborníky, katalogy, brožury, formuláře, ročenky, příručky, potřeby pro knižní vazby, fotografie, obrazy, kalendáře, diáře, plakáty, karty, transparenty a další propagační materiály spadající do této třídy, papírnické výrobky; (35) reklamní, propagační a inzertní činnosti a služby, elektronická inzerce, on-line inzerce, zpracování reklamních textů, inzerce prostřednictvím médií, šíření reklamních a propagačních předmětů, výstavy pro obchodní, reklamní a propagační účely, poskytování obchodních informací, organizování výstav komerčních nebo reklamních, kancelářské práce, kopírování nebo rozmnožování, tvorba multimediálních prezentací pro reklamní účely, prezentace služeb v komunikačních médiích, zpracování informací a dat, záznam, přepis, vyhledávání, kompilace, systematizace dat a informací, analýza obchodních dat a informací, zpracování a kompilace matematických a statistických údajů, poskytování statistických informací, rozhlasová reklama, rozšiřování reklamních materiálů zákazníkům (letáky, prospekty, tisky, vzorky), rozšiřování reklamních nebo inzertních materiálů, obchodní administrativa, kancelářské

práce, sběr dat, vedení počítačové evidence, systematizace údajů do počítačových databází, správa a sestavování dat v počítačových databázích, poradenství ohledně zpracování dat, marketingové studie, poskytování obchodních informací prostřednictvím webových stránek, sestavování statistik, televizní reklama, zpracování textů, distribuce reklamních tiskovin a reklamních nosičů informací; (41) školství, výchova, vzdělávání, sportovní a kulturní aktivity, zábava, vyučování, studium, pořádání odborných seminářů, kurzů a školení, poskytování vzdělávacích informací, psaní a vydávání knih, vydávání a poskytování elektronických on-line publikací, manuálů a časopisů, plánování, pořádání, organizování a vedení školení, seminářů, konferencí, vzdělávacích soutěží a pracovních setkání, vydavatelská a nakladatelská činnost, zejména vydávání novin, časopisů, knih, včetně vydávání tiskovin prostřednictvím počítačových sítí, požívání videozáznamů, fotografií, ediční činnost, publikační činnost, nahrávání nosičů zvukových nebo obrazově zvukových, praktický výcvik, nahrávání nosičů dat, překladatelské služby, poskytování online vzdělávání z počítačové databáze nebo prostřednictvím internetu nebo extranetu, knihovnické služby, služby elektronické knihovny, knihovnické služby s využitím počítačů; (42) vědecké a technologické služby a související výzkum a projektování, navrhování a vývoj počítačového hardwaru a softwaru, návrh a vývoj počítačových databází, přenos dat na elektronické nosiče, audiokazety, videokazety se záznamy obrazu a zvuku, tvorba a správa webových stránek, aktualizace a údržba počítačového softwaru a programů, aktualizování softwarových databází, design a vývoj softwaru a mobilních aplikací, tvorba hardwaru, vývoj řešení pro aplikace počítačového softwaru a mobilních aplikací, instalace a úprava softwarových a mobilních aplikací, konzultační služby vztahující se k navrhování počítačového hardwaru a počítačových softwarových a mobilních aplikací, architektonické poradenství, architektura, hosting softwaru pro použití při řízení knihoven, služby architektonického designu, poradenské služby v oblasti interiérového designu, konzultační služby v oblasti interiérového designu.

- (730) **Masarykova univerzita**, Žerotínovo náměstí 617/9, Brno, Brno-město, 60200, CZ
(740) HARBER IP s.r.o., Dukelských hrdinů 567/52, Praha 7, Holešovice, 17000

- (210) **O-576082**
(220) 25.11.2021
(320) 25.11.2021
(511) 34
(540)



- (593) Obrazová
(510) (34) cigarety, tabák surový nebo zpracovaný, tabák k vlastnímu ubalení, dýmkový tabák, tabákové výrobky, náhražky tabáku (nikoli pro lékařské účely), doutníky, doutníčky, zapalovače cigaret pro kuřáky, zapalovače doutníků pro kuřáky, zápalky, kuřácké potřeby, cigaretový papír, cigaretové dutinky, cigaretové filtry, kapesní strojky na balení cigaret, ruční stroje pro vkládání tabáku do papírových dutinek, elektronické cigarety, kapaliny pro elektronické cigarety, tabákové výrobky pro účely zahřívání.
(591) Barevná
(730) **British American Tobacco (Brands) Limited**, Globe House 4 Temple Place, London WC2R 2PG, GB
(740) JUDr. Jiří Čermák, advokát, Klimentská 1216/46, Praha 1, Nové Město, 11000

- (210) **O-576090**
(220) 26.11.2021
(320) 26.11.2021
(511) 5
(540)

CASINEMA

- (592) Slovní
(510) (5) farmaceutické výrobky a přípravky.
(730) **Casen Recordati S.L.**, Autovia de Logrono Km 13,3, 50180 UTEBO (Zaragoza), ES
(740) JUDr. Michal Havlík, Hálkova 1406/2, Praha 2, Nové Město, 12000

- (210) **O-576092**
(220) 26.11.2021
(320) 26.11.2021
(511) 11
(540)

QUATTROCLIMA

- (592) Slovní
(510) (11) elektrická a elektronická zařízení pro přívod, pohyb, větrání, čištění, klimatizaci, ohřívání a chlazení vzduchu, zejména přenosné a průmyslové ventilátory, domácí a průmyslové klimatizační zařízení a přístroje, domácí a průmyslové čističe vzduchu, domácí a průmyslová zařízení (systémy) teplovzdušného vytápění a zařízení (systémy) přívodu a rozvodu vzduchu.
(730) **ACEA group s.r.o.**, Blanická 590/3, Praha 2, Vinohrady, 12000, CZ
(740) Rott, Růžička & Guttman a spol., Vyskočilova 1566, Praha 4, Michle, 14000

- (210) **O-576093**
(220) 26.11.2021
(320) 26.11.2021
(511) 11
(540)



QUATTROCLIMA

- (593) Obrazová
(510) (11) elektrická a elektronická zařízení pro přívod, pohyb, větrání, čištění, klimatizaci, ohřívání a chlazení vzduchu, zejména přenosné a průmyslové ventilátory, domácí a průmyslové klimatizační zařízení a přístroje, domácí a průmyslové čističe vzduchu, domácí a průmyslová zařízení (systémy) teplovzdušného vytápění a zařízení (systémy) přívodu a rozvodu vzduchu.
(730) **ACEA group s.r.o.**, Blanická 590/3, Praha 2, Vinohrady, 12000, CZ
(740) Rott, Růžička & Guttman a spol., Vyskočilova 1566, Praha 4, Michle, 14000

(210) **O-576110**
(220) 28.11.2021
(320) 28.11.2021
(511) 3, 44
(540)



(593) Obrazová
(510) (3) kosmetika, funkční kosmetika; (44) kosmetické služby, kosmetické služby péče o obličej, konzultační služby týkající se kosmetické péče, služby kosmetické péče o pleť a tělo, kosmetické poradenství
(591) Barevná
(730) **Baldas Marcela, Baldas**, Bulharská 1212/19, Praha 10, Vršovice, 10100, CZ

(210) **O-576117**
(220) 29.11.2021
(320) 29.11.2021
(511) 20, 21, 35
(540)



(593) Obrazová
(510) (20) nábytek; (21) nádobí, kuchyňské náčiní a nádoby, domácí náčiní k úklidu, kartáče a materiály na výrobu kartáčů, zahradnické potřeby; (35) reklamní, marketingové a propagační služby, obchodní poradenské služby a informace pro spotřebitele, internetový obchod s výše uvedenými výrobky ve třídách 20 a 21.
(591) Barevná
(730) **Property Connection s.r.o.**, Jeruzalémská 962/3, Praha 1, Nové Město, 11000, CZ
(740) fialová advokátní kancelář, Mgr. Petra Fialová, Vinohradská 1899/112, Praha 3, Vinohrady, 13000

(210) **O-576119**
(220) 29.11.2021
(320) 29.11.2021
(511) 16, 21, 28, 32, 33, 35, 43
(540)



(593) Obrazová
(510) (16) papírnické výrobky, papírové etikety, papírové podtácky, papírové tašky, umělohmotné tašky, papírové prostírání, papírové ubrusy, těžítka, viněty, pasparty, papírové ubrusky, papírové vlaječky, papírové praporky, papírové ozdoby na stůl, papírové tácky pod pivní sklenice, papírové průkazy, psací potřeby, papírové rozetky, papírové obaly na lahve, billboardy (reklamní tabule z papíru nebo lepenky), mapy, trojrozměrné modely pro vzdělávací účely, samolepky, fotografie, obalové materiály z papíru nebo umělých hmot, papírové potřeby na dárkové balení, papírové nádoby na balení, plakáty, reklamní plakáty, reklamní letáky, tištěné reklamy, reklamní štíty z papíru nebo lepenky, alba, blahopřání, časopisy, knihy, karty, katalogy, brožury, prospekty, letáky, pohlednice, poutače z papíru nebo lepenky; (21) zboží skleněné spadající do této třídy, a to lahve, sklenice na pití, püllitry, poháry keramické, keramické a porcelánové tácky, porcelánové džbány, vázičky, nádoby z plastu pro použití v domácnosti a kuchyni, karafy, stolní lahve, škopky, podtácky (kromě papírových a určených k prostírání), pohárky z papíru nebo umělých hmot, poháry, tácky papírové k použití v domácnosti, tácky (podnosy), cestovní lahve, otvíráky na lahve, reklamní vývěsní štíty z porcelánu nebo skla, desky na jídelní lístky, pouzdra na jídelní lístky, tepelně izolační nádoby, termosky na jídlo, termosky na nápoje, svačिनové boxy a jídonosiče, chladicí boxy, umělohmotná prostírání, brčka na pití, dekantéry, demižóny, jídelní soupravy (nádobí), nádobí na pivo, nádobí na pití, stojánky na jídelní lístky, stojánky na ubrusky (stolování), umělecká díla z porcelánu, keramiky, kameniny, terakoty nebo skla, viněty na karafy, výrobky z křišťálového skla, výrobky z porcelánu; (28) hry, hračky, deskové hry, sběratelské karetní hry, pexesa, hrací karty a žetony, puzzle, hlavolamy, modely; (32) aperitivy nealkoholické, izotonické nápoje, koktejly na bázi piva, kvas (nealkoholický nápoj), nealkoholický cider, nealkoholické nápoje, jablečný mošt (nealkoholický), pivo a pivovarnické výrobky (nápoje), nealkoholické pivo, ochucené pivo, pivo s nízkým obsahem alkoholu, sladové pivo, sladové nápoje, výtažky z chmele na výrobu piva, míchané nápoje s obsahem piva, nápoje na bázi piva, piva s limonádou, pivní mladina, mošty, přípravky na výrobu nealkoholických nápojů, závorové pivo, prášky na přípravu šumivých nápojů, příchutě na výrobu nápojů (jiné než esenciální oleje), minerální vody, limonády, džusy, energetické nápoje, nealkoholické šumivé nápoje, ovocné šťávy a nápoje, sirupy na výrobu nápojů, smoothie (mixované nápoje z čerstvého ovoce nebo zeleniny), tablety pro přípravu šumivých nápojů; (33) alkoholické nápoje (kromě piva), alkoholické esence, alkoholické výtažky z ovoce, destilované nápoje, lihoviny, alkoholické nápoje obsahující ovoce, aperitivy, cider, koktejly alkoholické; (35) přímá poštovní reklama, reklama (poradenské služby vztahující se k reklamě), šíření reklam, příprava reklam, zprostředkování reklamy, reklamy online, venkovní reklama, reklama a reklamní služby, tvorba reklamních předmětů a reklam, obchodní propagace, distribuce reklamních materiálů, organizování akcí pro komerční a reklamní účely, pořádání festivalů pro reklamní účely, marketing, poskytování obchodních informací, obchodní zprostředkovatelské služby, předvádění zboží, prodej a online prodej výše uvedených výrobků ve třídě 16, 21, 28, 32, 33; (43) bary, bufety, informace

a poradenství ohledně přípravy jídel, restaurace servírující delikatesy, firemní akce (poskytování jídel a nápojů), hotelové služby, rezervace hotelů, jídelny a závodní jídelny, kavárny, konzultační služby v oblasti zajišťování stravování, poskytování přechodného ubytování, poskytování gastronomických služeb, provoz hotelového ubytování, provozování kempů, pronájem jednacích místností, pronájem kuchyňských přístrojů, půjčování stanů, půjčování židlí, stolů, prostírání a nápojového skla, restaurace, pohostinství (služby), ubytovací služby (hotely, penziony), zásobování (catering), čepování piva.

(730) **Heineken Česká republika, a.s.**, U Pivovaru 1, Krušovice, 27053, CZ

(740) Kyjovský & spol. advokátní kancelář, JUDr. Milan Kyjovský, advokát, Jaselská 202/19, Brno, Veveří, 60200

(210) **O-576121**

(220) 29.11.2021

(320) 29.11.2021

(511) 25, 35

(540)

Cartel your Style

(592) Slovní

(510) (25) džíny a džínové oblečení, oděvy, obuv, dětská obuv, kožená obuv, dámská obuv, pánská obuv, kalhoty, kalhoty, krátké kalhoty, elastické kalhoty, kalhoty, šortky, sportovní kalhoty, teplákové kalhoty, kalhoty na běžné nošení, trika bez rukávů, trička, trička s potiskem, trička [s krátkým rukávem], trička s dlouhým rukávem, mikiny, mikiny s kapucí, bundy, bundy bez rukávů, bundy krátké, bundy prošívané, bundy z kožešiny, bundy z kůže, čelenky (oděvy), čepice, čepice s kšiltem, čepice z umělé kožešiny, cvičební oděvy, košile, společenské košile, sukně, šaty, kožené šaty, letní šaty, večerní šaty, společenské šaty, ponožky, punčochové ponožky, spodní prádlo, noční košile a pyžama, teplákové bundy, teplákové šortky, vrchní části teplákových souprav, vesty, teplé vesty, rukavice, šály, kabáty, tílka, roláky, svetry, halenky [blůzy]; (35) maloobchodní prodej oblečení, velkoobchodní prodej oblečení, reklama, propagace prodeje, obchodní propagace.

(730) **Milan Gunár**, Důlní 177/102, Bílina, Mostecké Předměstí, 41801, CZ

(740) Macek and Partners, Mgr. Jiří Macek, Sázavská 751/16, Praha 2, Vínohrady, 12000

(210) **O-576126**

(220) 29.11.2021

(320) 29.11.2021

(511) 21, 28

(540)

Šupito

(592) Slovní

(510) (21) zubní kartáčky; (28) hračky.

(730) **Fresh Films s.r.o.**, Magistrů 168/2, Praha 4, Michle, 14000, CZ

(210) **O-576128**

(220) 29.11.2021

(320) 29.11.2021

(511) 43

(540)



Samota jak víno

(593) Obrazová

(510) (43) pořádání svatebních recepcí (místo konání), pořádání svatebních recepcí (potraviny a nápoje), dočasné ubytování, poskytování zařízení pro akce a dočasných kancelářských a jednacích prostor, poskytování jídla a nápojů, hotely, ubytovny a penziony, prázdninové a turistické ubytování, dočasné ubytování poskytované turistickými ranči, poskytování dočasného ubytování pro hosty, poskytování dočasného ubytování v penzionech,

pronájem dočasného ubytování v prázdninových domech a bytech, pronájem vybavení pro catering, pronájem nábytku, povlečení, prostírání a vybavení k poskytování jídla a nápojů, zajišťování hromadného stravování (catering), rezervace ubytování, rezervace turistického ubytování, rezervace ubytování v penzionech, rezervace ubytování pro turisty, rezervace dočasného ubytování prostřednictvím internetu.

(591) Barevná

(730) **Havel Michal Mgr.**, č. p. 11, Mysletín, 39601, CZ

(210) **O-576131**

(220) 29.11.2021

(320) 29.11.2021

(511) 3, 5, 29, 34, 35

(540)

VitaCBD

(592) Slovní

(510) (3) neléčivé kosmetické a toaletní přípravky, neléčivé přípravky pro ústní hygienu, éterické oleje; (5) farmaceutika, léčebné a veterinární přípravky, hygienické přípravky pro zdravotnické účely, dietetické potraviny a přípravky upravené pro léčebné či veterinární účely, potravinové doplňky pro lidskou spotřebu a zvířata; (29) potravinářské oleje a tuky; (34) tabák a náhražky tabáku, cigarety a doutníky, elektronické cigarety a ústní vaporizéry pro kuřáky, potřeby pro kuřáky, zápalky; (35) reklama, propagace, řízení, organizace a administrativa obchodní činnosti, kancelářské práce.

(730) **Vape Corporation s.r.o.**, Nová čtvrť 291/9, Ostrava, Lhotka, 72528, CZ

(740) Mgr. Ondřej Čala, Národní 973/41, Praha 1, Staré Město, 11000

(210) **O-576132**

(220) 29.11.2021

(320) 29.11.2021

(511) 3, 5, 29, 34, 35

(540)



(593) Obrazová

(510) (3) neléčivé kosmetické a toaletní přípravky, neléčivé přípravky pro ústní hygienu, éterické oleje; (5) farmaceutika, léčebné a veterinární přípravky, hygienické přípravky pro zdravotnické účely, dietetické potraviny a přípravky upravené pro léčebné či veterinární účely, potravinové doplňky pro lidskou spotřebu a zvířata; (29) potravinářské oleje a tuky; (34) tabák a náhražky tabáku, cigarety a doutníky, elektronické cigarety a ústní vaporizéry pro kuřáky, potřeby pro kuřáky, zápalky; (35) reklama, propagace, řízení, organizace a administrativa obchodní činnosti, kancelářské práce.

(730) **Vape Corporation s.r.o.**, Nová čtvrť 291/9, Ostrava, Lhotka, 72528, CZ

(740) Mgr. Ondřej Čala, Národní 973/41, Praha 1, Staré Město, 11000

(210) **O-576133**

(220) 29.11.2021

(320) 29.11.2021

(511) 5, 18, 29, 31, 35

(540)

VitaDOG

(592) Slovní

(510) (5) farmaceutika, léčebné a veterinární přípravky, dietetické potraviny a přípravky upravené pro léčebné či veterinární účely, potravinové doplňky pro lidskou spotřebu a zvířata; (18) zavazadla a tašky, obojky, vodítka a oblečky pro zvířata; (29) maso, ryby, drůbež a zvěřina, masové výtažky, konzervované, mražené, sušené a vařené ovoce a zelenina, želé, džemy, kompoty, vejce, mléko, sýry, máslo, jogurty a jiné mléčné výrobky, potravinářské oleje a tuky; (31) zrna a semena surová nebo nezpracovaná, čerstvé ovoce a zelenina, čerstvé bylinky, přírodní rostliny a květiny, živá zvířata, krmiva a nápoje pro zvířata; (35) reklama, propagace, řízení, organizace a administrativa obchodní činnosti, kancelářské práce.

(730) **Vape Corporation s.r.o.**, Nová čtvrť 291/9, Ostrava, Lhotka, 72528, CZ
(740) Mgr. Ondřej Čala, Národní 973/41, Praha 1, Staré Město, 11000

(210) **O-576134**
(220) 29.11.2021
(320) 29.11.2021
(511) 5, 18, 29, 31, 35
(540)



(593) Obrazová
(510) (5) farmaceutika, léčebné a veterinární přípravky, dietetické potraviny a přípravky upravené pro léčebné či veterinární účely, potravinové doplňky pro lidskou spotřebu a zvířata; (18) zavazadla a tašky, obojky, vodítka a oblečky pro zvířata; (29) maso, ryby, drůbež a zvěřina, masové výtažky, konzervované, mražené, sušené a vařené ovoce a zelenina, želé, džemy, kompoty, vejce, mléko, sýry, máslo, jogurty a jiné mléčné výrobky, potravinářské oleje a tuky; (31) zrna a semena surová nebo nezpracovaná, čerstvé ovoce a zelenina, čerstvé bylinky, přírodní rostliny a květiny, živá zvířata, krmiva a nápoje pro zvířata; (35) reklama, propagace, řízení, organizace a administrativa obchodní činnosti, kancelářské práce.
(730) **Vape Corporation s.r.o.**, Nová čtvrť 291/9, Ostrava, Lhotka, 72528, CZ
(740) Mgr. Ondřej Čala, Národní 973/41, Praha 1, Staré Město, 11000

(210) **O-576135**
(220) 29.11.2021
(320) 29.11.2021
(511) 5, 34, 35
(540)



(593) Obrazová
(510) (5) farmaceutika, léčebné a veterinární přípravky, hygienické přípravky pro zdravotnické účely, dietetické potraviny a přípravky upravené pro léčebné či veterinární účely, potravinové doplňky pro lidskou spotřebu a zvířata; (34) tabák a náhražky tabáku, cigarety a doutníky, elektronické cigarety a ústní vaporizéry pro kuřáky, potřeby pro kuřáky, zápalky; (35) reklama, propagace, řízení, organizace a administrativa obchodní činnosti, kancelářské práce.
(730) **Vape Corporation s.r.o.**, Nová čtvrť 291/9, Ostrava, Lhotka, 72528, CZ
(740) Mgr. Ondřej Čala, Národní 973/41, Praha 1, Staré Město, 11000

(210) **O-576136**
(220) 29.11.2021
(320) 29.11.2021
(511) 5, 34, 35
(540)



(593) Obrazová
(510) (5) farmaceutika, léčebné a veterinární přípravky, hygienické přípravky pro zdravotnické účely, dietetické potraviny a přípravky upravené pro léčebné či veterinární účely, potravinové doplňky pro lidskou spotřebu a zvířata; (34) tabák a náhražky tabáku, cigarety a doutníky, elektronické cigarety a ústní vaporizéry pro kuřáky, potřeby pro kuřáky, zápalky; (35) reklama, propagace, řízení, organizace a administrativa obchodní činnosti, kancelářské práce.
(591) Barevná
(730) **Vape Corporation s.r.o.**, Nová čtvrť 291/9, Ostrava, Lhotka, 72528, CZ
(740) Mgr. Ondřej Čala, Národní 973/41, Praha 1, Staré Město, 11000

(210) **O-576137**
(220) 29.11.2021
(320) 29.11.2021
(511) 5, 34, 35
(540)

VitaVape

(592) Slovní
(510) (5) farmaceutika, léčebné a veterinární přípravky, hygienické přípravky pro zdravotnické účely, dietetické potraviny a přípravky upravené pro léčebné či veterinární účely, potravinové doplňky pro lidskou spotřebu a zvířata; (34) tabák a náhražky tabáku, cigarety a doutníky, elektronické cigarety a ústní vaporizéry pro kuřáky, potřeby pro kuřáky, zápalky; (35) reklama, propagace, řízení, organizace a administrativa obchodní činnosti, kancelářské práce.
(730) **Vape Corporation s.r.o.**, Nová čtvrť 291/9, Ostrava, Lhotka, 72528, CZ
(740) Mgr. Ondřej Čala, Národní 973/41, Praha 1, Staré Město, 11000

(210) **O-576146**
(220) 30.11.2021
(320) 30.11.2021
(511) 16, 41
(540)



MOONSTAR

(593) Obrazová
(510) (16) psací potřeby, učební pomůcky (s výjimkou zařízení); (41) soukromá výuka, školení, vzdělávací služby.
(730) **Le Minh Hieu Dao**, Hanusova 1537/3, Praha 4, Michle, 14000, CZ

(740) Mgr. Thanh Tam Vu, Růžová 1964, Náchod, Staré Město nad Metují, 54701

(210) **O-576148**
(220) 30.11.2021
(320) 30.11.2021
(511) 35, 36, 41
(540)



(593) Obrazová
(510) (35) profesionální obchodní poradenství, provádění podnikových auditů, účetnictví; (36) finanční poradenství, makléřské služby, makléřství, jednatelství, poradenství v oblasti pojištění, pojistně-matematické služby, poskytování informací o pojištění, uzavírání pojištění, uzavírání pojištění proti požáru, uzavírání úrazového pojištění, uzavírání zdravotního pojištění, uzavírání životního pojištění, zajištění, zprostředkování pojištění; (41) akademie (vzdělávání), koučink (školení), pořádání a vedení workshopů (školení), školení.
(730) **Vítovec Bohumír**, Vítkov 67, Tachov, 34701, CZ
(740) JUDr. Petr Novotný, Římská 2135/45, Praha 2, Vinohrady, 12000

(210) **O-576149**
(220) 30.11.2021
(320) 30.11.2021
(511) 9, 11, 42
(540)



(593) Obrazová
(510) (9) elektrické a elektronické přístroje a zařízení pro vážení, měření, regulaci, signalizaci, kontrolu, měřicí a regulační technika, průmyslové počítače, průmyslové displeje, komunikativní čidla přítomnosti, komunikativní čidla osvětlení, komunikativní čidla topení, komunikativní čidla klimatizace a větrání, snímací přístroje, moduly, řídicí jednotky, komunikační jednotky, převodníky, rozvaděče, senzory, software, softwarové aplikace, softwarové databáze, bezdrátové systémy přenosu dat a informací, multimediální aplikace, vše v rámci třídy 9; (11) vzduchotechnika, zařízení pro klimatizaci a vytápění, přístroje chladící, sušící, klimatizační a ventilační, komínové roury, kouřovody; (42) návrhy, výzkum, vývoj, konstrukce, projektová, inženýrská činnost a propočty v oblasti měřicí a regulační techniky, v oblasti energetické analýzy a správy budov a průmyslových zařízení, v oblasti větrání, klimatizace, topení, osvětlení a projektů pro dálkový přenos dat, v oblasti komunikativních čidel přítomnosti, vývoj, tvorba a zpracování software, softwarových aplikací a hardware všeho druhu, počítačová animace a vizualizace, tvorba databází, počítačové programování, technická podpora a monitoring síťových systémů, průmyslový design.
(730) **Vízner Tomáš Ing.**, Jilmová 1963, Hradec Králové, Nový Hradec Králové, 50008, CZ
(740) Ing. Michal Jupa, patentový zástupce, Na Baních 1385, Praha 5 - Zbraslav, 15600

(210) **O-576150**
(220) 30.11.2021
(320) 30.11.2021
(511) 9, 11, 42
(540)



(593) Obrazová
(510) (9) elektrické a elektronické přístroje a zařízení pro vážení, měření, regulaci, signalizaci, kontrolu, měřicí a regulační technika, průmyslové počítače, průmyslové displeje, komunikativní čidla přítomnosti, komunikativní čidla osvětlení, komunikativní čidla topení, komunikativní čidla klimatizace a větrání, snímací přístroje, moduly, řídicí jednotky, komunikační jednotky, převodníky, rozvaděče, senzory, software, softwarové aplikace, softwarové databáze, bezdrátové systémy přenosu dat a informací, multimediální aplikace, vše v rámci třídy 9; (11) vzduchotechnika, zařízení pro klimatizaci a vytápění, přístroje chladící, sušící, klimatizační a ventilační, komínové roury, kouřovody; (42) návrhy, výzkum, vývoj, konstrukce, projektová, inženýrská činnost a propočty v oblasti měřicí a regulační techniky, v oblasti energetické analýzy a správy budov a průmyslových zařízení, v oblasti větrání, klimatizace, topení, osvětlení a projektů pro dálkový přenos dat, v oblasti komunikativních čidel přítomnosti, vývoj, tvorba a zpracování software, softwarových aplikací a hardware všeho druhu, počítačová animace a vizualizace, tvorba databází, počítačové programování, technická podpora a monitoring síťových systémů, průmyslový design.
(730) **Vízner Tomáš Ing.**, Jilmová 1963, Hradec Králové, Nový Hradec Králové, 50008, CZ
(740) Ing. Michal Jupa, patentový zástupce, Na Baních 1385, Praha 5 - Zbraslav, 15600

(210) **O-576151**
(220) 30.11.2021
(320) 30.11.2021
(511) 9, 11, 42
(540)



(593) Obrazová
(510) (9) elektrické a elektronické přístroje a zařízení pro vážení, měření, regulaci, signalizaci, kontrolu, měřicí a regulační technika, průmyslové počítače, průmyslové displeje, komunikativní čidla přítomnosti, komunikativní čidla osvětlení, komunikativní čidla topení, komunikativní čidla klimatizace a větrání, snímací přístroje, moduly, řídicí jednotky, komunikační jednotky, převodníky, rozvaděče, senzory, software, softwarové aplikace, softwarové databáze, bezdrátové systémy přenosu dat a informací, multimediální aplikace, vše v rámci třídy 9; (11) vzduchotechnika, zařízení pro klimatizaci a vytápění, přístroje chladící, sušící, klimatizační a ventilační, komínové roury, kouřovody; (42) návrhy, výzkum, vývoj, konstrukce, projektová, inženýrská činnost a propočty v oblasti měřicí a regulační techniky, v oblasti energetické analýzy a správy budov a průmyslových zařízení, v oblasti větrání, klimatizace, topení, osvětlení a projektů pro dálkový přenos dat, v oblasti komunikativních čidel přítomnosti, vývoj, tvorba a zpracování software, softwarových aplikací a hardware všeho druhu, počítačová animace a vizualizace, tvorba databází, počítačové programování, technická podpora a monitoring síťových systémů, průmyslový design.

(730) **Vízner Tomáš Ing.**, Jilmová 1963, Hradec Králové, Nový Hradec Králové, 50008, CZ

(740) Ing. Michal Jupa, patentový zástupce, Na Baních 1385, Praha 5 - Zbraslav, 15600

(210) **O-576154**

(220) 30.11.2021

(320) 30.11.2021

(511) 36, 37, 39, 40, 42

(540)



(593) Obrazová

(510) (36) pronájem nemovitostí a nemovitého majetku; (37) provádění průmyslových staveb, služby vodního stavitelství, demolice inženýrských staveb, realizace inženýrských staveb, stavební dozor nad stavebními projekty inženýrských staveb, mechanické čištění vodních cest, čištění odpadů a kanalizací, výstavba vodovodních rozvodů, instalace vodovodního potrubí, čištění instalací pro rozvod vody, renovační služby vztahující se k rozvodům vody, údržba a opravy zařízení na čištění vody; (39) rozvod a dodávky vody, zásobování vodou, skladování vody v nádržích, skladování vody v rezervoárech, poskytování informací vztahujících se k zásobování vodou; (40) úprava a čištění vody, zpracování a čištění vody, služby nakládání s odpady (recyklace); (42) inženýrské a průmyslové projektování, technický navrhování a plánování kanalizačních systémů, projektování ve výstavbě, pronájem vědeckého a technologického vybavení, technologické projektové studie, projektování staveb, poradenství v oboru stavebnictví (návrhy, projekty), rozbor vody, služby kontroly kvality vody.

(730) **Severočeská vodárenská společnost a.s.**, Přítkovská 1689/14, Teplice, Trnovany, 41501, CZ

(740) ROWAN LEGAL, advokátní kancelář s.r.o., JUDr. Josef Donát LL.M., advokát, Na Pankráci 1683/127, Praha 4, Nusle, 14000

(210) **O-576155**

(220) 30.11.2021

(320) 30.11.2021

(511) 36, 37, 39, 40, 42

(540)



(593) Obrazová

(510) (36) pronájem nemovitostí a nemovitého majetku; (37) provádění průmyslových staveb, služby vodního stavitelství, demolice inženýrských staveb, realizace inženýrských staveb, stavební dozor nad stavebními projekty inženýrských staveb, mechanické čištění vodních cest, čištění odpadů a kanalizací, výstavba vodovodních rozvodů, instalace vodovodního potrubí, čištění instalací pro rozvod vody, renovační služby

vztahující se k rozvodům vody, údržba a opravy zařízení na čištění vody; (39) rozvod a dodávky vody, zásobování vodou, skladování vody v nádržích, skladování vody v rezervoárech, poskytování informací vztahujících se k zásobování vodou; (40) úprava a čištění vody, zpracování a čištění vody, služby nakládání s odpady (recyklace); (42) inženýrské a průmyslové projektování, technický navrhování a plánování kanalizačních systémů, projektování ve výstavbě, pronájem vědeckého a technologického vybavení, technologické projektové studie, projektování staveb, poradenství v oboru stavebnictví (návrhy, projekty), rozbor vody, služby kontroly kvality vody.

(730) **Severočeská vodárenská společnost a.s.**, Přítkovská 1689/14, Teplice, Trnovany, 41501, CZ

(740) ROWAN LEGAL, advokátní kancelář s.r.o., JUDr. Josef Donát LL.M., CIPP/E, advokát, Na Pankráci 1683/127, Praha 4, Nusle, 14000

(210) **O-576156**

(220) 30.11.2021

(320) 30.11.2021

(511) 36, 37, 39, 40, 42

(540)



(593) Obrazová

(510) (36) pronájem nemovitostí a nemovitého majetku; (37) provádění průmyslových staveb, služby vodního stavitelství, demolice inženýrských staveb, realizace inženýrských staveb, stavební dozor nad stavebními projekty inženýrských staveb, mechanické čištění vodních cest, čištění odpadů a kanalizací, výstavba vodovodních rozvodů, instalace vodovodního potrubí, čištění instalací pro rozvod vody, renovační služby vztahující se k rozvodům vody, údržba a opravy zařízení na čištění vody; (39) rozvod a dodávky vody, zásobování vodou, skladování vody v nádržích, skladování vody v rezervoárech, poskytování informací vztahujících se k zásobování vodou; (40) úprava a čištění vody, zpracování a čištění vody, služby nakládání s odpady (recyklace); (42) inženýrské a průmyslové projektování, technický navrhování a plánování kanalizačních systémů, projektování ve výstavbě, pronájem vědeckého a technologického vybavení, technologické projektové studie, projektování staveb, poradenství v oboru stavebnictví (návrhy, projekty), rozbor vody, služby kontroly kvality vody.

(591) Barevná

(730) **Severočeská vodárenská společnost a.s.**, Přítkovská 1689/14, Teplice, Trnovany, 41501, CZ

(740) ROWAN LEGAL, advokátní kancelář s.r.o., JUDr. Josef Donát LL.M., CIPP/E, advokát, Na Pankráci 1683/127, Praha 4, Nusle, 14000

(210) **O-576157**
(220) 30.11.2021
(320) 30.11.2021
(511) 36, 37, 39, 40, 42
(540)



(593) Obrazová
(510) (36) pronájem nemovitostí a nemovitého majetku; (37) provádění průmyslových staveb, služby vodního stavitelství, demolice inženýrských staveb, realizace inženýrských staveb, stavební dozor nad stavebními projekty inženýrských staveb, mechanické čištění vodních cest, čištění odpadů a kanalizací, výstavba vodovodních rozvodů, instalace vodovodního potrubí, čištění instalací pro rozvod vody, renovační služby vztahující se k rozvodům vody, údržba a opravy zařízení na čištění vody; (39) rozvod a dodávky vody, zásobování vodou, skladování vody v nádržích, skladování vody v rezervoárech, poskytování informací vztahujících se k zásobování vodou; (40) úprava a čištění vody, zpracování a čištění vody, služby nakládání s odpady (recyklace); (42) inženýrské a průmyslové projektování, technický navrhování a plánování kanalizačních systémů, projektování ve výstavbě, pronájem vědeckého a technologického vybavení, technologické projektové studie, projektování staveb, poradenství v oboru stavebnictví (návrhy, projekty), rozbor vody, služby kontroly kvality vody.
(591) Barevná
(730) **Severočeská vodárenská společnost a.s.**, Přitkovská 1689/14, Teplice, Trnovany, 41501, CZ
(740) ROWAN LEGAL, advokátní kancelář s.r.o., JUDr. Josef Donát LL.M., advokát, Na Pankráci 1683/127, Praha 4, Nusle, 14000

(210) **O-576181**
(220) 01.12.2021
(320) 01.12.2021
(511) 9, 36, 42
(540)

BITBELI

(592) Slovní
(510) (9) mobilní aplikace; (36) finanční výměna kryptoaktiv, elektronický přenos kryptoaktiv, převody ve virtuální měně, směnárenské služby s virtuálními měnami, finanční výměna virtuální měny, služby virtuálních měn, elektronický převod virtuálních měn; (42) poskytování on-line softwaru bez možnosti stažení.
(730) **FinTech Angels s.r.o.**, Vojtěšská 211/6, Praha 1, Nové Město, 11000, CZ
(740) Mgr. Martin Loučka, advokát, Pernerova 676/51, Praha 8, Karlín, 18600

(210) **O-576182**
(220) 01.12.2021
(320) 01.12.2021
(511) 9, 36, 42
(540)

BITBELI

(593) Obrazová
(510) (9) mobilní aplikace; (36) finanční výměna kryptoaktiv, elektronický přenos kryptoaktiv, převody ve virtuální měně, směnárenské služby s virtuálními měnami, finanční výměna virtuální měny, služby virtuálních měn, elektronický převod virtuálních měn; (42) poskytování on-line softwaru bez možnosti stažení.
(591) Barevná
(730) **FinTech Angels s.r.o.**, Vojtěšská 211/6, Praha 1, Nové Město, 11000, CZ
(740) Mgr. Martin Loučka, advokát, Pernerova 676/51, Praha 8, Karlín, 18600

(210) **O-576183**
(220) 01.12.2021
(320) 01.12.2021
(511) 9, 35, 36, 41, 42
(540)

CARDANIANS

(592) Slovní
(510) (9) software, nástroje pro vývoj počítačového softwaru; (35) poradenství v oblasti podnikání, poradenství v oblasti obchodní propagace, poradenství v oblasti obchodního řízení; (36) elektronický přenos kryptoaktiv, služby virtuálních měn, elektronický převod virtuálních měn, služby v oblasti investičního poradenství, finanční poradenství v oblasti investic; (41) multimediální vydávání magazínů, poskytování elektronických publikací online bez možnosti stažení; (42) poskytování on-line softwaru bez možnosti stažení, těžba kryptoměn, poradenství v oblasti informačních technologií.
(730) **FinTech Angels s.r.o.**, Vojtěšská 211/6, Praha 1, Nové Město, 11000, CZ
(740) Mgr. Martin Loučka, advokát, Pernerova 676/51, Praha 8, Karlín, 18600

(210) **O-576184**
(220) 01.12.2021
(320) 01.12.2021
(511) 9, 35, 36, 41, 42
(540)

COINLEADER

(592) Slovní
(510) (9) mobilní aplikace; (35) provozování online trhu pro kupující a prodejce výrobků a služeb; (36) elektronický přenos kryptoaktiv, převody ve virtuální měně, služby virtuálních měn, elektronický převod virtuálních měn, služby elektronické peněženky (platební služby); (41) multimediální vydávání magazínů, poskytování elektronických publikací online bez možnosti stažení; (42) poskytování on-line softwaru bez možnosti stažení.
(730) **FinTech Angels s.r.o.**, Vojtěšská 211/6, Praha 1, Nové Město, 11000, CZ
(740) Mgr. Martin Loučka, advokát, Pernerova 676/51, Praha 8, Karlín, 18600

(210) **O-576185**
(220) 01.12.2021
(320) 01.12.2021
(511) 9, 35, 36, 41, 42
(540)



(593) Obrazová
(510) (9) mobilní aplikace; (35) provozování online trhu pro kupující a prodejce výrobků a služeb; (36) elektronický přenos kryptoaktiv, převody ve virtuální měně, služby virtuálních měn, elektronický převod virtuálních měn, služby elektronické peněženky (platební služby); (41) multimediální vydávání magazínů, poskytování elektronických publikací online bez možnosti stažení; (42) poskytování on-line softwaru bez možnosti stažení.
(591) Barevná
(730) **FinTech Angels s.r.o.**, Vojtěšská 211/6, Praha 1, Nové Město, 11000, CZ
(740) Mgr. Martin Loučka, advokát, Pernerova 676/51, Praha 8, Karlín, 18600

(210) **O-576197**
(220) 01.12.2021
(320) 01.12.2021
(511) 29, 30
(540)



(593) Obrazová
(510) (29) výrobky z rajčat tedy protlak, nakládaná, sušená, mražená a konzervovaná rajčata, sugo; (30) kečup.
(591) Barevná
(730) **Orkla Foods Česko a Slovensko a.s.**, Mělnická 133, Byšice, 27732, CZ
(740) Traplová Hakr Kubát, advokátní a patentová kancelář, Mgr. Jana Šuranová Traplová, advokátka, Přístavní 531/24, Praha 7, Holešovice, 17000

(210) **O-576198**
(220) 01.12.2021
(320) 01.12.2021
(511) 30, 33, 43
(540)



(593) Obrazová
(510) (30) těstoviny a výrobky obsahující těstoviny, těstářenské výrobky; (33) alkoholické nápoje (s výjimkou pív) - vína, lihoviny, likéry; (43) restaurace, poskytování jídel a nápojů, gastronomické služby, catering.
(591) Barevná
(730) **Vaňáč Radek Ing. arch.**, Masarykova 882, Roztoky, 25263, CZ
(740) AK Hlaváček & Krampera, s.r.o., JUDr. Tomáš Hlaváček, Kořenského 1107/15, Praha 5, Smíchov, 15000

(210) **O-576205**
(220) 02.12.2021
(320) 02.12.2021
(511) 16, 25, 40
(540)



(593) Obrazová
(510) (16) kalendáře, nástěnné kalendáře, tištěné kalendáře, tisky, tiskoviny, tiskopisy; (25) oteplovací oděvy, oděvy, čelenky (oděvy), sportovní oblečení, pokrývky hlavy, sportovní pokrývky hlavy (s výjimkou přileb); (40) tisk, tisk fotografií, foto tisk.
(730) **MamiArt s.r.o.**, Politických obětí 118, Frýdek-Místek, Místek, 73801, CZ

(210) **O-576206**
(220) 02.12.2021
(320) 02.12.2021
(511) 16, 25, 40
(540)



(593) Obrazová
(510) (16) kalendáře, nástěnné kalendáře, tištěné kalendáře, tisky, tiskoviny, tiskopisy; (25) čelenky (oděvy), čelenky na uši (oděvy), oděvy, sportovní oblečení; (40) tisk, foto tisk, tisk fotografií.
(730) **MamiArt s.r.o.**, Politických obětí 118, Frýdek-Místek, Místek, 73801, CZ

(210) **O-576213**
(220) 02.12.2021
(320) 02.12.2021
(511) 35, 36, 41
(540)

Rok pro dobro

(592) Slovní
(510) (35) reklamní služby na podporu informovanosti veřejnosti o sociálních otázkách, propagační činnost, reklama prostřednictvím webových stránek a sociálních sítí, vydávání reklamních a propagačních textů, vydávání obchodních informací a obchodních tiskových zpráv, organizování seminářů a výstav k propagaci za účelem podpory sociálních a charitativních služeb; (36) charitativní sbírky, charitativní služby v oblasti peněžních darů; (41) publikování textů, online elektronické publikování, digitální zpracování obrazu, tvorba a šíření audiovizuálních děl, zábavní a vzdělávací služby zaměřené na elektronická média, multimediální obsah, videa, filmy, obraz, text, fotografie, hry, uživatelem generovaný obsah a související informace přes počítačové a komunikační sítě, on-line digitální vydavatelské služby, nakladatelství a vydavatelství.
(730) **Seznam.cz, a.s.**, Radlická 3294/10, Praha 5, Smíchov, 15000, CZ
(740) PatentCentrum Sedláč & Partners s.r.o., Okružní 2824, České Budějovice, České Budějovice 3, 37001

(210) **O-576214**
(220) 02.12.2021
(320) 02.12.2021
(511) 24, 25, 28
(540)



(593) Obrazová
(510) (24) látky, textilie, textilní filtrační materiály, textilní výrobky a náhradní součásti pro textilní výrobky, filtrační látky z textilu, tkaniny; (25) části oděvů, obuvi a pokrývek hlavy, obuv, oděvy, pokrývky hlavy; (28) hračky, hry a žertovné předměty, sportovní potřeby a vybavení.
(591) Barevná
(730) **HC Letci Letňany z.s.**, Tupolevova 669, Praha 9, Letňany, 19900, CZ

(210) **O-576217**
(220) 02.12.2021
(320) 02.12.2021
(511) 24, 25, 28
(540)



(593) Obrazová
(510) (24) látky, textilie, textilní filtrační materiály, textilní výrobky a náhradní součásti pro textilní výrobky, filtrační látky z textilu, tkaniny; (25) části oděvů, obuvi a pokrývek hlavy, obuv, oděvy, pokrývky hlavy; (28) hračky, hry a žertovné předměty, sportovní potřeby a vybavení, sportovní zařízení a zařízení ke cvičení.
(591) Barevná
(730) **HC Letci Letňany z.s.**, Tupolevova 669, Praha 9, Letňany, 41185, CZ

(210) **O-576220**

(220) 02.12.2021

(320) 02.12.2021

(511) 16, 33, 35

(540)

Prítomnosť zrodená v minulosti

(592) Slovní

(510) (16) balicí papír, blahopřání, brožované knihy, brožury, bublinkové fólie z plastu k balení a obalování, časopisy (periodika), štítky z papíru nebo lepenky, fotografie (tištěné), grafická znázornění, grafické tisky, kalendáře, karton, lepenka, katalogy, knihy, krabice z papíru nebo lepenky, obaly na lahve z papíru nebo lepenky, dřevitá lepenka (papírnické zboží), lepící pásky pro kancelářské potřeby nebo pro domácnost, leporela, mapy, obálky (papírnické zboží), obaly (papírnické zboží), obrazy, papírnické zboží, tištěné periodické a neperiodické publikace, plakáty, prospekty, poutače z papíru nebo lepenky, reklamní tabule z papíru, kartonu nebo lepenky, grafické reprodukce, tištěné reklamní materiály, umělecké litografie, obalové fólie z plastických hmot, sáčky (obálky, váčky) z papíru nebo plastických hmot na balení; (33) alkoholické nápoje s výjimkou piva, víno, brandy, alkoholické koktejly, destilované nápoje, alkoholické extrakty, likéry, lihoviny, alkoholické extrakty z bylin, whisky, gin, vodka, rum; (35)

obchodní zprostředkovatelské služby, odborné obchodní poradenství týkající se alkoholických nápojů, reklama, maloobchodní služby s alkoholickými nápoji a s nealkoholickými nápoji, velkoobchodní služby s alkoholickými nápoji a s nealkoholickými nápoji, organizování obchodních nebo reklamních audiovizuálních představení, organizování obchodních nebo reklamních výstav, personální poradenství, pomoc při řízení obchodní činnosti, poradenství při organizování a řízení obchodní činnosti, poskytování obchodních nebo podnikatelských informací, rozšiřování reklamních inzerátů, rozšiřování reklamních materiálů zákazníkům (letáky, prospekty, tiskoviny, vzorky), zpracování textů, aktualizace reklamních materiálů, vydávání reklamních zvukově-obrazových záznamů, vydávání reklamních periodických a neperiodických publikací, vydávání reklamních textů, komerční informační kanceláře, pronájem kancelářských strojů a zařízení, průzkum trhu, nábor zaměstnanců, obchodní nebo podnikatelský průzkum, služby v oblasti obchodního managementu, poradenství při řízení podniků, pronájem prodejních automatů, modeling pro reklamní účely nebo podporu prodeje, předvádění zboží.

(730) **GAS Familia, s.r.o. Stará Ľubovňa**, Prešovská 8, SK-064 01 Stará Ľubovňa, SK

(740) A. Holas & partner, Patentová a známková kancelář, Ing. Mgr. Hana Holasová, Křížová 105/4, Brno, Staré Brno, 60300

(210) **O-576232**

(220) 02.12.2021

(320) 02.12.2021

(511) 3, 35, 41

(540)

Fleurette

(592) Slovní

(510) (3) aromatické látky (éterické oleje), divadelní líčidla, kosmetické přípravky, parfumerie, přípravky pro osobní hygienu, neléčivé kosmetické a toaletní přípravky, parfumerie a vonné přípravky, vonné silice; (35) služby obchodního řízení poskytované divadelními agenturami, obchodní informační a poradenské služby pro spotřebitele se zaměřením na líčidla, zprostředkování divadelního obsazení (divadelní casting), on-line maloobchodní služby týkající se kosmetiky, velkoobchodní prodej vonných přípravků; (41) organizování, produkce a uvádění divadelních představení, poskytování divadelních prostor, pronájem kostýmů (divadelních nebo na maskarní plesy), rezervace vstupenek a objednávkové služby pro divadelní představení, pronájem divadelních dekorací, vydávání divadelních scénářů, služby v oblasti kosmetiky, režie divadelních představení.

(730) **Jihočeské divadlo p.o.**, Dr. Stejskala 424/19, České Budějovice, České Budějovice 1, 37001, CZ

(740) artpatent, advokátní kancelář s.r.o., Mgr. Tomáš Bejček, Dukelských hrdinů 976/12, Praha 7, Holešovice, 17000

(210) **O-576241**

(220) 03.12.2021

(320) 03.12.2021

(511) 30, 42

(540)

PANERIA

(592) Slovní

(510) (30) pekárenské a cukrářské výrobky, trvanlivé i netrvanlivé pečivo, jemné pečivo, koláče, čokoláda, čokoládové i nečokoládové cukrovinky, bonbony, lízátka, sušenka, suchary, slané tyčinky, cukrářské zákusky, přípravky vyrobené z obilnin a vločky, moučné směsi, těstoviny; (42) pohostinská činnost.

(730) **Macek Daniel Mgr.**, Haštalská 1072/6, Praha 1, Staré Město, 11000, CZ

(210) **O-576246**

(220) 03.12.2021

(320) 03.12.2021

(511) 25, 35

(540)



(593) Obrazová

(510) (25) tepláky, sportovní oděvy, volnočasové oděvy, teplákové soupravy; (35) cílené zasílání reklamních materiálů, cílený marketing, pořádání módních přehlídek pro reklamní účely, reklama online, online reklama v počítačových komunikačních sítích.

(730) **Kyryčuk Nicol**, K sídliště 1728/31, Praha 4, Nusle, 14000, CZ

(740) JUDr. Karel Smutný, advokát, Dlouhá 727/39, Praha 1, Staré Město, 11000

(210) **O-576251**

(220) 03.12.2021

(320) 03.12.2021

(511) 36

(540)



(593) Obrazová

(510) (36) pronájem bytů, pronájem kanceláří, pronájem nemovitostí, pronájem farem, pronájem sdílených kanceláří, služby v oblasti nemovitostí, správa bytového domu, správa nemovitostí, výběr nájemného, zprostředkování v oblasti nemovitostí.

(730) **SDF, a.s.**, Cimburkova 376/5, Praha 3, Žižkov, 13000, CZ

(740) Advokátní kancelář Demuť, Klimeš, Mader, Mgr. Ondřej Mader, advokát, Dukelských hrdinů 14/975, Praha 7, 17000

(210) **O-576252**
(220) 03.12.2021
(320) 03.12.2021
(511) 25, 35, 41
(540)



GABRIELA GASPAROVA

(593) Obrazová
(510) (25) obuv, části oděvů, obuvi a pokrývek hlavy, oděvy, pokrývky hlavy, mateřské oblečení, dětské oblečení, plážové oblečení, večerní oblečení, neformální oblečení, sportovní oblečení, kapuce (oblečení), taneční oblečení, tkané oblečení, společenské oblečení (obleky), oblečení s laclem, spodní části oblečení, oblečení na běhání, spodní prádlo (oděvy), dětské spodní prádlo, pánské spodní prádlo, dámské spodní prádlo, body (spodní prádlo), noční prádlo; (35) obchodní služby a obchodní informace pro spotřebitele, pomoc v obchodní a podnikatelské činnosti, management a administrativní služby, reklama, marketing a propagační služby; (41) překladatelské a tlumočnické služby, rezervace vstupenek na vzdělávací, zábavní a sportovní aktivity a akce a související rezervační služby, služby v oblasti vzdělávání, zábavy a sportu, výchova, vzdělávání, zábava a sportovní činnost, zveřejňování, oznamování a psaní textů.
(730) **Gášpárová Gabriela**, Tišnovská 356, Velká Bíteš, 59501, CZ
(740) Mgr. Kateřina Nesrstová, advokátka, Lešetín II 7147, Zlín, 76001

(210) **O-576254**
(220) 03.12.2021
(320) 03.12.2021
(511) 35, 36, 45
(540)



(593) Obrazová
(510) (35) marketing nemovitostí, inzerce komerčních nebo obytných nemovitostí, reklamní služby v oblasti nemovitostí, marketingová analýza trhu s nemovitostmi, příprava a pořádání dražeb nemovitostí; (36) realitní kancelář, pojištění nemovitostí (realit), služby nemovitostní (realitní služby), nemovitostní (realitní) konzultační služby, služby realitních kanceláří na pronájem pozemků, služby realitních kanceláří na pronájem budov, služby realitní kanceláře v oblasti rezidenčních nemovitostí, služby realitní kanceláře pro prodej a pronájem budov, služby realitní kanceláře pro prodej a pronájem firem, poskytování informací v oblasti trhu s nemovitostmi (realitami), realitní služby vztahující se ke správě investic do nemovitostí, služby realitních kanceláří vztahující se k nákupu a prodeji pozemků, služby realitních kanceláří vztahující se k nákupu a prodeji budov, odhady nemovitostí, oceňování nemovitostí, vyhledávání obytných nemovitostí, investice do nemovitostí, správa nemovitostí spojená s transakcemi nemovitostí, pronájem kanceláří (nemovitosti), management investic do nemovitostí, správa nemovitostí v zahradnictví, asistence při koupi nemovitosti, konzultace při koupi nemovitostí, zprostředkování v oblasti nemovitostí, makléřské služby v oblasti nemovitostí, poradenské

služby v oblasti oceňování nemovitostí, poradenství v oblasti hypoték na obytné nemovitosti, finanční a peněžní služby a bankovní služby, finanční a úvěrové služby, finanční zprostředkovatelské služby v oblasti nemovitostí, půjčky a úvěry, leasing - nákup na splátky, zprostředkování úvěrových smluv, zprostředkování hypoték, hypoteční bankovní služby a jejich zprostředkování, úvěrové poradenství a služby zprostředkování úvěrů, služby v oblasti úvěrů a zprostředkování hypoték; (45) právní služby, zprostředkování poskytování právních služeb, informační a poradenské služby vztahující se k právním záležitostem.

(591) Barevná
(730) **Janatka Radek**, Suchardova 510, Kladno, 27201, CZ
(740) Chytilová & spol., patentová kancelář, s.r.o., Nad spádem 641/20, Praha 4, Podolí, 14700

(210) **O-576273**
(220) 06.12.2021
(320) 06.12.2021
(511) 25, 40
(540)

Lowellpro

(592) Slovní
(510) (25) čepice, kabátky krátké, kalhoty, klobouky, kombinézy pracovní, kostýmy a obleky, košile, kravaty, oděvy nepromokavé, oděvy z kůže, peleríny, plavky, podprsenky, ponožky, osobní prádlo, pokrývky hlavy, pulovry, punčochy, pyžama, saka, sandály, sukně, svetry, šály, uniformy, župany, sportovní oblečení, trička, legíny, bundy, výstroje pro horolezce, bundy, cyklistické oblečení, atletické oblečení, triatlonové oblečení; (40) apretace textilií, barvení textilií, krejčovství, úprava oděvu, stříhová služba, úprava a zpracování textilu, vyšívání, potisk textilu pomocí sublimace, tisk.
(730) **Lowellpro s.r.o.**, Trachovec 3052/1, Ostrava, Martinov, 72300, CZ

(210) **O-576292**
(220) 06.12.2021
(320) 06.12.2021
(511) 5
(540)

ZESUVA

(592) Slovní
(510) (5) léčiva, farmaceutické přípravky humánní.
(730) **Zentiva, k.s.**, U kabelovny 130/22, Praha 10, Dolní Měcholupy, 102 37, CZ
(740) C|K|T ČERVENKA TURKOVÁ & PARTNERS Advokátní, patentová a známková kancelář, Mgr. Radka Červenková, advokátka, Anny Letenské 34/7, Praha 2, Vinohrady, 12000

(210) **O-576306**
(220) 07.12.2021
(320) 07.12.2021
(511) 32, 33, 40, 41, 43
(540)



(593) Obrazová
(510) (32) nealkoholické nápoje, mošty; (33) alkoholické nápoje (s výjimkou piva), víno pocházející z mikulovské oblasti; (40) výroba vína pro jiné osoby, zpracování vinných hroznů; (41) zábavní, kulturní, soutěžní a vzdělávací aktivity, organizování zábavně-společenských akcí, koncertů nebo přednášek, pořádání a organizování výstav ke kulturním nebo vzdělávacím účelům, ochutnávky vín (zábava, vzdělávání), publikační činnost; (43) služby zajišťující stravování a nápoje, služby zajišťující ubytování, provoz vináren, vinných sklepů (ochutnávání a podávání vín), vinoték (ochutnávání a podávání vín), podávání alkoholických nápojů, degustace jídel a nápojů (alkoholických i nealkoholických), služby ochutnávky vín (zajištění nápojů), vinařská turistika (degustace vína, poskytování pohoštění).

(730) **Portz Insel s.r.o.**, Na Plzeňce 165, Dobřichovice, 25229, CZ
(740) INPARTNERS GROUP, Mgr. Simona Hejdová, advokátka, Tuřanka 1519/115a, Brno, Slatina, 62700

(210) **O-576322**
(220) 07.12.2021
(320) 07.12.2021
(511) 1, 3, 5, 9, 11
(540)

DEZISHOP

(592) Slovní
(510) (1) imunologické testy založené na peptidech ke stanovení imunologického profilu, jiné než pro lékařské použití; (3) čisticí přípravky; (5) antibakteriální, dezinfekční přípravky, in vitro diagnostické přípravky pro lékařské účely; (9) ochranné a bezpečnostní prostředky; (11) dezinfekční přístroje a zařízení.

(730) **THE WAY OUT s.r.o.**, Hrabákova 1780/5, Ostrava, Moravská Ostrava, 70200, CZ

(210) **O-576323**
(220) 07.12.2021
(320) 07.12.2021
(511) 1, 5, 11, 37
(540)

DEZISERVIS

(592) Slovní
(510) (1) imunologické testy založené na peptidech ke stanovení imunologického profilu, jiné než pro lékařské použití; (5) antibakteriální, dezinfekční přípravky, in vitro diagnostické přípravky pro lékařské účely; (11) dezinfekční přístroje a zařízení; (37) dezinfekce vnitřních ploch budov, dezinfekce prostor proti zamoření bakteriemi, dezinfekce povrchů v interiéru domácnosti za účelem omezení šíření virů a mikroorganismů, dezinfekce, dezinfekce objektů.

(730) **THE WAY OUT s.r.o.**, Hrabákova 1780/5, Ostrava, Moravská Ostrava, 70200, CZ

(210) **O-576361**
(220) 08.12.2021
(320) 08.12.2021
(511) 3, 5, 35, 44
(540)



(593) Obrazová
(510) (3) antiperspiranty a deodoranty, balzámy, jiné než pro léčebné účely, bělicí přípravky k použití v domácnosti, bělicí přípravky [odbarvovače] pro kosmetické účely, čisticí prostředky a vonné přípravky, čisticí prostředky pro domácnost, čisticí prostředky pro vozidla, depilační přípravky, hygienické přípravky jako toaletní potřeby, hydratační přípravky, funkční kosmetika, fyto kosmetické přípravky, kosmetické přípravky, přípravky pro osobní hygienu, kosmetické přípravky pro péči o zvířata, koupelové přípravky (neléčivé), lešticí přípravky, mýdla a gely, líčidla, parfumerie, prací prostředky, přípravky na čištění a leštění kůže a obuvi, přípravky na odstraňování ochlupení a holicí přípravky, přípravky pro ústní hygienu, přípravky pro péči o vlasy, vonné oleje a aromatické výtažky, vonné přípravky pro domácnost; (5) adstringenty pro lékařské účely, algicidy, antibakteriální gely, antibakteriální, dezinfekční přípravky, antibakteriální přípravky, antivirové přípravky, antitoxiny, antiseptické přípravky pro péči o tělo, antioxidanty, antiparazitika, antioxidanty pro dietetické účely, antioxidační doplňky, antimikrobiální přípravky pro dermatologické použití, antibiotika, antibiotické doplňky stravy pro zvířata, baktericidní látky, biocidy, dezinfekční prostředky k veterinárnímu použití, dezinfekční a antiseptické přípravky, deodoranty do automobilů, deodoranty, jiné než pro lidskou potřebu nebo potřebu zvířat, diagnostické přípravky a materiály, farmaceutické přípravky a přírodní léčiva, fungicidy, imunostimulanty, hygienické přípravky a výrobky, herbicidy, germicidy, insekticidy, koupelové přípravky k ošetření zvířat, koupelové přípravky pro léčebné účely, léčebná a dezinfekční mýdla a čisticí přípravky, medikované krmivo pro zvířata, nutraceutika pro zvířata, nutraceutika pro lidi, nutraceutika jako dietní doplňky, nutraceutické přípravky pro terapeutické nebo lékařské účely, nápojové směsi jako dietní doplňky, nápojové směsi pro kojence, multivitaminové přípravky, minerální vody pro léčebné účely, minerální přípravky a látky pro lékařské použití, minerální potravinové doplňky, minerální doplňky stravy, minerální doplňky krmiva hospodářských zvířat, minerální dietní doplňky pro lidi, mikrobicidy, ob vazových materiál a aplikátory léčebných přípravků, potravní doplňky pro zvířata, potravní doplňky a dietetické přípravky, potraviny pro batolata, pevný kyslík k lékařskému použití, pevné plyny k léčebným účelům, peroxid vodíku pro lékařské účely, peroxid vodíku pro léčebné účely, přípravky na dezodoraci a čištění vzduchu, přípravky proti rostlinným a živočišným škůdcům, veterinární léčiva, vitaminové a minerální doplňky, vitaminové a minerální přípravky, zubní přípravky a výrobky a léčebné zubní pasty, doplňky výživy, kojenecká výživa, nápojové směsi v prášku jako doplňky výživy, výživové doplňky, výživové doplňky do krmiva hospodářských zvířat, výživové doplňky pro veterinářské účely, výživové doplňky ve formě nápojů, výživové nápojové směsi pro použití jako náhrady jídla, dietetické a nutriční přípravky, dietetické doplňky pro sportovce, dietetické látky pro léčebné účely, dietetické nápoje pro léčebné účely, dietetické potraviny pro

léčebné účely, kyslík pro léčebné účely, kyslíkové koupele; (35) maloobchod a velkoobchod s výrobky uvedenými ve třídách 3 a 5 výše v tomto seznamu; (44) alternativní medicína, aromaterapie, bylinkářství, chiropraxe, estetické služby, farmaceutické služby, farmaceutické poradenství, fyzioterapie, genetické poradenství, hodnocení kontroly hmotnosti, holistická psychoterapie, hubení plevele, hubení škůdců pro zemědělství, zahradnictví a lesnictví, a poskytování informací vztahujících se k nim, hydroterapie, hygienická a kosmetická péče, hygienická a kosmetická péče o zvířata, konzultační služby týkající se lékařské zdravotní péče, konzultační služby týkající se kosmetické péče, konzultační služby týkající se výživy, konzultační služby týkající se péče o zdraví, lázeňské služby, lékařská analýza, lékařská vyšetření, lékařské informace, lékařské služby, paliativní péče, odborné poradenství se zaměřením na zdraví, poradenství ve vztahu k používání nechemického ošetřování pro udržitelné zemědělství a zahradnictví, poskytování informací o potravinových doplncích a výživě, pronájem vybavení k péči o osobní hygienu a krásu, pronájem zařízení k péči o lidské zdraví, psychoterapie, salóny krásy, sanatoria, sauny, služby péče o zdraví zvířat, služby péče o vzhled a čistotu zvířat, služby péče o hygienu a krásu, služby péče o duševní zdraví, služby zdravotní péče, služby zubního lékařství, solária, služby zahradní architektury, turecké lázně, terapeutické služby, telemedicína, zemědělské služby, služby akvakultury, konzultační služby týkající se výživy, odborné poradenství v oblasti výživy, poradenství v oblasti diety a výživy, poradenství vztahující se k výživě zvířat, poradenství v oblasti výživy, služby kyslíkového baru, dietetické služby, dietetické konzultační služby (lékařské), plánování a kontrola diet, služby poskytované dietetikem, zotavovny, péče o hygienu a krásu zvířat, služby v oblasti poskytování lékařských informací, poskytování lékařských informací za pomoci webových stránek, digitálních médií a databází, konzultační služby v oboru léčiv, poskytování informací týkajících se dietních a výživových doplňků, zdravotní poradenství, poradenství v oblasti stravování, farmaceutické poradenství a poradenské služby v souvislosti se zjišťováním individuální farmaceutické a kosmetické potřeby, příprava receptů lékárníky, příprava a výdej léků, lékařské analýzy, příprava a výdej léků, informační služby v oblasti veterinárního farmaceutického průmyslu, veterinární nemocnice, veterinární služby, veterinární stomatologie, služby v oblasti veterinární chirurgie, služby sportovní medicíny, pronájem lékařských, terapeutických, laboratorních a diagnostických přístrojů a zařízení, poradenské služby vztahující se k lékařským, terapeutickým, laboratorním a diagnostickým přístrojům a nástrojům, zdravotní prevence prostřednictvím světelné energie, světelných vln, světelných kmitů, terapie barevného světla, ionizace vzduchových molekul, magnetických silokřivek, bioelektromagnetických funkcí.

(591) Barevná

(730) Rifetech s.r.o., Zelný trh 292/11, Brno, Brno-město, 60200, CZ

(740) Chytilová & spol., patentová kancelář, s.r.o., Nad spádem 641/20, Praha 4, Podolí, 14700

(210) O-576362

(220) 08.12.2021

(320) 08.12.2021

(511) 3, 5, 35, 44

(540)

ALTERMEDIC

(592) Slovní

(510) (3) antiperspiranty a deodoranty, balzámy, jiné než pro léčebné účely, bělicí přípravky k použití v domácnosti, bělicí přípravky [odbarvovače] pro kosmetické účely, čisticí prostředky a vonné přípravky, čisticí prostředky pro domácnost, čisticí prostředky pro vozidla, depilační přípravky, hygienické přípravky jako toaletní potřeby, hydratační přípravky, funkční kosmetika, fyto kosmetické přípravky, kosmetické přípravky, přípravky pro osobní hygienu, kosmetické přípravky pro péči o zvířata, koupelové přípravky (neléčivé), lešticí přípravky, mýdla a gely, líčidla, parfumerie, prací prostředky, přípravky na čištění a leštění kůže a obuvi, přípravky na odstraňování ochlupení a holicí přípravky, přípravky pro ústní hygienu, přípravky pro péči o vlasy, vonné oleje a aromatické výtažky, vonné přípravky pro domácnost; (5) adstringenty pro lékařské účely, algicidy, antibakteriální gely, antibakteriální, dezinfekční přípravky, antibakteriální přípravky, antivirové přípravky, antioxidy, antiseptické přípravky pro péči o tělo, antioxidy, antiparazitika, antioxidy pro dietetické účely, antioxidační doplňky, antimikrobiální přípravky pro dermatologické použití, antibiotika, antibiotické doplňky stravy pro zvířata, baktericidní látky, biocidy, dezinfekční prostředky k veterinárnímu použití, dezinfekční a antiseptické přípravky, deodoranty do automobilů, deodoranty, jiné než pro lidskou potřebu nebo potřebu zvířat, diagnostické přípravky a materiály,

farmaceutické přípravky a přírodní léčiva, fungicidy, imunostimulanty, hygienické přípravky a výrobky, herbicidy, germicidy, insekticidy, koupelové přípravky k ošetření zvířat, koupelové přípravky pro léčebné účely, léčebná a dezinfekční mýdla a čisticí přípravky, medikované krmivo pro zvířata, nutraceutika pro zvířata, nutraceutika pro lidi, nutraceutika jako dietní doplňky, nutraceutické přípravky pro terapeutické nebo lékařské účely, nápojové směsi jako dietní doplňky, nápojové směsi v prášku jako doplňky výživy, nápoje upravené pro lékařské účely, nápoje pro kojence, multivitaminové přípravky, minerální vody pro léčebné účely, minerální přípravky a látky pro lékařské použití, minerální potravinové doplňky, minerální doplňky stravy, minerální doplňky krmiva hospodářských zvířat, minerální dietní doplňky pro lidi, mikrobicidy, obzavový materiál a aplikátory léčebných přípravků, potravní doplňky pro zvířata, potravní doplňky a dietetické přípravky, potraviny pro batolata, pevný kyslík k lékařskému použití, pevné plyny k léčebným účelům, peroxid vodíku pro lékařské účely, peroxid vodíku pro léčebné účely, přípravky na dezodoraci a čištění vzduchu, přípravky proti rostlinným a živočišným škůdcům, veterinární léčiva, vitamínové a minerální doplňky, vitaminové a minerální přípravky, zubní přípravky a výrobky a léčebné zubní pasty, doplňky výživy, kojenecká výživa, nápojové směsi v prášku jako doplňky výživy, výživové doplňky, výživové doplňky do krmiva hospodářských zvířat, výživové doplňky pro veterinářské účely, výživové doplňky ve formě nápojů, výživové nápojové směsi pro použití jako náhražky jídla, dietetické a nutriční přípravky, dietetické doplňky pro sportovce, dietetické látky pro léčebné účely, dietetické nápoje pro léčebné účely, dietetické potraviny pro léčebné účely, kyslík pro léčebné účely, kyslíkové koupele; (35) maloobchod a velkoobchod s výrobky uvedenými ve třídách 3 a 5 výše v tomto seznamu; (44) alternativní medicína, aromaterapie, bylinkářství, chiropraxe, estetické služby, farmaceutické služby, farmaceutické poradenství, fyzioterapie, genetické poradenství, hodnocení kontroly hmotnosti, holistická psychoterapie, hubení plevele, hubení škůdců pro zemědělství, zahradnictví a lesnictví, a poskytování informací vztahujících se k nim, hydroterapie, hygienická a kosmetická péče, hygienická a kosmetická péče o zvířata, konzultační služby týkající se lékařské zdravotní péče, konzultační služby týkající se kosmetické péče, konzultační služby týkající se výživy, konzultační služby týkající se péče o zdraví, lázeňské služby, lékařská analýza, lékařská vyšetření, lékařské informace, lékařské služby, paliativní péče, odborné poradenství se zaměřením na zdraví, poradenství ve vztahu k používání nechemického ošetřování pro udržitelné zemědělství a zahradnictví, poskytování informací o potravinových doplncích a výživě, pronájem vybavení k péči o osobní hygienu a krásu, pronájem zařízení k péči o lidské zdraví, psychoterapie, salóny krásy, sanatoria, sauny, služby péče o zdraví zvířat, služby péče o vzhled a čistotu zvířat, služby péče o hygienu a krásu, služby péče o duševní zdraví, služby zdravotní péče, služby zubního lékařství, solária, služby zahradní architektury, turecké lázně, terapeutické služby, telemedicína, zemědělské služby, služby akvakultury, konzultační služby týkající se výživy, odborné poradenství v oblasti výživy, poradenství v oblasti diety a výživy, poradenství vztahující se k výživě zvířat, poradenství v oblasti výživy, služby kyslíkového baru, dietetické služby, dietetické konzultační služby (lékařské), plánování a kontrola diet, služby poskytované dietetikem, zotavovny, péče o hygienu a krásu zvířat, služby v oblasti poskytování lékařských informací, poskytování lékařských informací za pomoci webových stránek, digitálních médií a databází, konzultační služby v oboru léčiv, poskytování informací týkajících se dietních a výživových doplňků, zdravotní poradenství, poradenství v oblasti stravování, farmaceutické poradenství a poradenské služby v souvislosti se zjišťováním individuální farmaceutické a kosmetické potřeby, příprava receptů lékárníky, příprava a výdej léků, lékařské analýzy, příprava a výdej léků, informační služby v oblasti veterinárního farmaceutického průmyslu, veterinární nemocnice, veterinární služby, veterinární stomatologie, služby v oblasti veterinární chirurgie, služby sportovní medicíny, pronájem lékařských, terapeutických, laboratorních a diagnostických přístrojů a zařízení, poradenské služby vztahující se k lékařským, terapeutickým, laboratorním a diagnostickým přístrojům a nástrojům, zdravotní prevence prostřednictvím světelné energie, světelných vln, světelných kmitů, terapie barevného světla, ionizace vzduchových molekul, magnetických silokřivek, bioelektromagnetických funkcí.

(730) Rifetech s.r.o., Zelný trh 292/11, Brno, Brno-město, 60200, CZ

(740) Chytilová & spol., patentová kancelář, s.r.o., Nad spádem 641/20, Praha 4, Podolí, 14700

(210) **O-576375**
(220) 09.12.2021
(320) 09.12.2021
(511) 9, 42
(540)

Real Look

(593) Obrazová
(510) (9) software, aplikační software, multimediální software, počítačový software (programy), interaktivní počítačový software, software pro počítačovou grafiku, software pro zpracování obrazu, software pro správu obrazu, software na úpravu videí, software k zobrazování videa, počítačový software ke stažení, software pro tabletové počítače, software pro rozlišování obrazu, software pro mobilní telefony, aplikační software pro televize, software pro počítačovou 3D grafiku, aplikační software pro mobilní zařízení, software ke zpracování digitálních obrazů, software na zpracování obrazu, grafiky a textu, počítačový software ke zlepšení audiovizuálních schopností multimediálních aplikací, software ke zpracování dat a obrazu pro vytváření trojrozměrných modelů, software pro 3D animace; (42) software (aktualizace počítačového), počítačový software - instalace a údržba, počítačový software (pronájem počítačového softwaru), webhostingové služby a software jako služba a pronájem softwaru.
(730) **Zachoval Rudolf**, Mostní 980, Zlín, 76001, CZ
(740) INPARTNERS GROUP, Ing. Dušan Kendereški, Tuřanka 1519/115a, Brno, Slatina, 62700

(210) **O-576379**
(220) 09.12.2021
(320) 09.12.2021
(511) 35, 36, 38, 41, 45
(540)



(593) Obrazová
(510) (35) analýza nákladů a cen, cílené zaslání reklamních materiálů, cílený marketing, marketing, obchodní průzkum, oceňování podniků, vývoj reklamních konceptů, podpora prodeje jiných osob, pomoc při řízení obchodní činnosti, poradenství v oblasti řízení a organizace podniku, propagace, reklama, styk s veřejností, výroba reklamních filmů, on-line reklama v počítačové síti, poradenské služby pro obchodní vedení, poradenství v oblasti komunikačních strategií při styku s veřejností, poradenství v oblasti komunikačních strategií v reklamě, poradenství v oblasti organizace podniku, poskytování obchodních informací, zprostředkování propagace, zprostředkování reklamy; (36) finanční analýza, finanční služby v oblasti likvidace podniků, faktoring, finanční poradenství, dluhové poradenství, pronájem kanceláří (nemovitostí), pronájem nemovitostí, pronájem sdílených kanceláří, služby agentury vymáhající pohledávky; (38) bezdrátové vysílání, poskytování diskusních místností na Internetu, poskytování on-line fór, streaming dat, přenos videa

na objednávku, televizní vysílání, pronájem telekomunikačního zařízení, přenos podcastů, přenos zpráv a obrázků pomocí počítačů, radiokomunikace, rozhlasové vysílání, telekonferenční služby, videokonferenční služby, vysílání kabelové televize, zaslání zpráv; (41) vzdělávací služby, vydávání knih, vydávání textů, s výjimkou reklamních, služby reportérů (zpravodajství), služby nahrávacího studia, služby filmového studia, výroba filmů, s výjimkou reklamních, výroba rozhlasových a televizních programů, pronájem videokamer, poskytování videí on-line bez možnosti stažení, poskytování televizních programů bez možnosti stažení prostřednictvím videa na objednávku, poskytování elektronických publikací on-line bez možnosti stažení, poskytování filmů bez možnosti stažení prostřednictvím videa na objednávku, koučink (školení), on-line vydávání elektronických knih a časopisů, pořádání a vedení konferencí, pořádání a vedení kongresů, pořádání a vedení osobních vzdělávacích fór, pořádání a vedení seminářů, pořádání a vedení sympozií, pořádání a vedení workshopů (školení), pronájem audio zařízení, pronájem osvětlovacích zařízení pro divadelní scény či televizní studia, pronájem rozhlasových a televizních přijímačů, pronájem videorekordérů, předávání know-how (odborné vzdělávání); (45) advokátní služby, mediace (smírné řešení sporů), mimosoudní řešení sporů, právní průzkum, právní služby v oblasti sjednávání smluv pro jiné, příprava právních dokumentů, právní služby advokáta, služby sociálních sítí on-line.

(591) Barevná
(730) **Idolo, a.s.**, Široká 36/5, Praha 1, Josefov, 11000, CZ

(210) **O-576380**
(220) 09.12.2021
(320) 09.12.2021
(511) 35, 36, 38, 41, 45
(540)



(593) Obrazová
(510) (35) analýza nákladů a cen, cílené zaslání reklamních materiálů, cílený marketing, marketing, obchodní průzkum, oceňování podniků, vývoj reklamních konceptů, podpora prodeje jiných osob, pomoc při řízení obchodní činnosti, poradenství v oblasti řízení a organizace podniku, propagace, reklama, styk s veřejností, výroba reklamních filmů, on-line reklama v počítačové síti, poradenské služby pro obchodní vedení, poradenství v oblasti komunikačních strategií při styku s veřejností, poradenství v oblasti komunikačních strategií v reklamě, poradenství v oblasti organizace podniku, poskytování obchodních informací, zprostředkování propagace, zprostředkování reklamy; (36) finanční analýza, finanční služby v oblasti likvidace podniků, faktoring, finanční poradenství, dluhové poradenství, pronájem kanceláří (nemovitostí), pronájem nemovitostí, pronájem sdílených kanceláří, služby agentury vymáhající pohledávky; (38) bezdrátové vysílání, poskytování diskusních místností na Internetu, poskytování on-line fór, streaming dat, přenos videa na objednávku, televizní vysílání, pronájem telekomunikačního zařízení, přenos podcastů, přenos zpráv a obrázků pomocí počítačů, radiokomunikace, rozhlasové vysílání, telekonferenční služby, videokonferenční služby, vysílání kabelové televize, zaslání zpráv; (41) vzdělávací služby, vydávání knih, vydávání textů, s výjimkou reklamních, služby reportérů (zpravodajství), služby nahrávacího studia, služby filmového studia, výroba filmů, s výjimkou reklamních, výroba rozhlasových a televizních programů, pronájem videokamer, poskytování videí on-line bez možnosti stažení, poskytování televizních programů bez možnosti stažení prostřednictvím videa na objednávku, poskytování elektronických publikací on-line bez možnosti stažení, poskytování filmů bez možnosti stažení prostřednictvím videa na objednávku, koučink (školení), on-line vydávání elektronických knih a časopisů, pořádání a

vedení konferencí, pořádání a vedení kongresů, pořádání a vedení osobních vzdělávacích fór, pořádání a vedení seminářů, pořádání a vedení symposií, pořádání a vedení workshopů (školení), pronájem audio zařízení, pronájem osvětlovacích zařízení pro divadelní scény či televizní studia, pronájem rozhlasových a televizních přijímačů, pronájem videorekordérů, předávání know-how (odborné vzdělávání); (45) advokátní služby, mediace (smírné řešení sporů), mimosoudní řešení sporů, právní průzkum, právní služby v oblasti sjednávání smluv pro jiné, příprava právních dokumentů, právní služby advokáta, služby sociálních sítí on-line.

(730) **Idolo, a.s.**, Široká 36/5, Praha 1, Josefov, 11000, CZ

(210) **O-576381**
(220) 09.12.2021
(320) 09.12.2021
(511) 35, 36, 38, 41, 45
(540)



(593) Obrazová

(510) (35) analýza nákladů a cen, cílené zaslání reklamních materiálů, cílený marketing, marketing, obchodní průzkum, oceňování podniků, vývoj reklamních konceptů, podpora prodeje jiných osob, pomoc při řízení obchodní činnosti, poradenství v oblasti řízení a organizace podniku, propagace, reklama, styk s veřejností, výroba reklamních filmů, on-line reklama v počítačové síti, poradenské služby pro obchodní vedení, poradenství v oblasti komunikačních strategií při styku s veřejností, poradenství v oblasti komunikačních strategií v reklamě, poradenství v oblasti organizace podniku, poskytování obchodních informací, zprostředkování propagace, zprostředkování reklamy; (36) finanční analýza, finanční služby v oblasti likvidace podniků, faktoring, finanční poradenství, dluhové poradenství, pronájem kanceláří (nemovitostí), pronájem nemovitostí, pronájem sdílených kanceláří, služby agentury vymáhající pohledávky; (38) bezdrátové vysílání, poskytování diskusních místností na Internetu, poskytování on-line fór, streaming dat, přenos videa na objednávku, televizní vysílání, pronájem telekomunikačního zařízení, přenos podcastů, přenos zpráv a obrázků pomocí počítačů, radiokomunikace, rozhlasové vysílání, telekonferenční služby, videokonferenční služby, vysílání kabelové televize, zaslání zpráv; (41) vzdělávací služby, vydávání knih, vydávání textů, s výjimkou reklamních, služby reportérů (zpravodajství), služby nahrávacího studia, služby filmového studia, výroba filmů, s výjimkou reklamních, výroba rozhlasových a televizních programů, pronájem videokamer, poskytování videí on-line bez možnosti stažení, poskytování televizních programů bez možnosti stažení prostřednictvím videa na objednávku, poskytování elektronických publikací on-line bez možnosti stažení, poskytování filmů bez možnosti stažení prostřednictvím videa na objednávku, koučink (školení), on-line vydávání elektronických knih a časopisů, pořádání a vedení konferencí, pořádání a vedení kongresů, pořádání a vedení osobních vzdělávacích fór, pořádání a vedení seminářů, pořádání a vedení symposií, pořádání a vedení workshopů (školení), pronájem audio zařízení, pronájem osvětlovacích zařízení pro divadelní scény či televizní studia, pronájem rozhlasových a televizních přijímačů, pronájem videorekordérů, předávání know-how (odborné vzdělávání); (45) advokátní služby, mediace (smírné řešení sporů), mimosoudní řešení sporů, právní průzkum, právní služby v oblasti sjednávání smluv pro jiné, příprava právních dokumentů, právní služby advokáta, služby sociálních sítí on-line.

(730) **Idolo, a.s.**, Široká 36/5, Praha 1, Josefov, 11000, CZ

(210) **O-576382**
(220) 09.12.2021
(320) 09.12.2021
(511) 35, 36, 38, 41, 45
(540)



(593) Obrazová

(510) (35) analýza nákladů a cen, cílené zaslání reklamních materiálů, cílený marketing, marketing, obchodní průzkum, oceňování podniků, vývoj reklamních konceptů, podpora prodeje jiných osob, pomoc při řízení obchodní činnosti, poradenství v oblasti řízení a organizace podniku, propagace, reklama, styk s veřejností, výroba reklamních filmů, on-line reklama v počítačové síti, poradenské služby pro obchodní vedení, poradenství v oblasti komunikačních strategií při styku s veřejností, poradenství v oblasti komunikačních strategií v reklamě, poradenství v oblasti organizace podniku, poskytování obchodních informací, zprostředkování propagace, zprostředkování reklamy; (36) finanční analýza, finanční služby v oblasti likvidace podniků, faktoring, finanční poradenství, dluhové poradenství, pronájem kanceláří (nemovitostí), pronájem nemovitostí, pronájem sdílených kanceláří, služby agentury vymáhající pohledávky; (38) bezdrátové vysílání, poskytování diskusních místností na Internetu, poskytování on-line fór, streaming dat, přenos videa na objednávku, televizní vysílání, pronájem telekomunikačního zařízení, přenos podcastů, přenos zpráv a obrázků pomocí počítačů, radiokomunikace, rozhlasové vysílání, telekonferenční služby, videokonferenční služby, vysílání kabelové televize, zaslání zpráv; (41) vzdělávací služby, vydávání knih, vydávání textů, s výjimkou reklamních, služby reportérů (zpravodajství), služby nahrávacího studia, služby filmového studia, výroba filmů, s výjimkou reklamních, výroba rozhlasových a televizních programů, pronájem videokamer, poskytování videí on-line bez možnosti stažení, poskytování televizních programů bez možnosti stažení prostřednictvím videa na objednávku, poskytování elektronických publikací on-line bez možnosti stažení, poskytování filmů bez možnosti stažení prostřednictvím videa na objednávku, koučink (školení), on-line vydávání elektronických knih a časopisů, pořádání a vedení konferencí, pořádání a vedení kongresů, pořádání a vedení osobních vzdělávacích fór, pořádání a vedení seminářů, pořádání a vedení symposií, pořádání a vedení workshopů (školení), pronájem audio zařízení, pronájem osvětlovacích zařízení pro divadelní scény či televizní studia, pronájem rozhlasových a televizních přijímačů, pronájem videorekordérů, předávání know-how (odborné vzdělávání); (45) advokátní služby, mediace (smírné řešení sporů), mimosoudní řešení sporů, právní průzkum, právní služby v oblasti sjednávání smluv pro jiné, příprava právních dokumentů, právní služby advokáta, služby sociálních sítí on-line.

(591) Barevná

(730) **Idolo, a.s.**, Široká 36/5, Praha 1, Josefov, 11000, CZ

(210) **O-576385**
(220) 09.12.2021
(320) 09.12.2021
(511) 41, 43
(540)



(593) Obrazová
(510) (41) noční kluby, pořádání koncertů; (43) poskytování jídla a nápojů.
(730) **Český Kulturní Dům s.r.o.**, Masarykovo nábřeží 2014/2, Praha 2, Nové Město, 12000, CZ
(740) JUDr. Adam Kopecký LL.M., Zborovská 1023/21, Praha 5, Smíchov, 15000

(210) **O-576396**
(220) 10.12.2021
(320) 10.12.2021
(511) 29
(540)



(593) Obrazová
(510) (29) mléko, sýry a mléčné výrobky, jedlé oleje a tuky, mléčné nápoje, nápoje s převážujícím podílem mléka, jogurty.
(591) Barevná
(730) **SAVENCIA SA**, Rue Rieussec 42, Viroflay, FR
(740) Kania, Sedlák, Smola, s.r.o., Mendlovo náměstí 907/1a, Brno, Staré Brno, 60300

(210) **O-576397**
(220) 10.12.2021
(320) 10.12.2021
(511) 29
(540)



(593) Obrazová
(510) (29) mléko, sýry a mléčné výrobky, jedlé oleje a tuky, mléčné nápoje, nápoje s převážujícím podílem mléka, jogurty.
(591) Barevná
(730) **SAVENCIA SA**, Rue Rieussec 42, Viroflay, FR
(740) Kania, Sedlák, Smola, s.r.o., Mendlovo náměstí 907/1a, Brno, Staré Brno, 60300

(210) **O-576398**
(220) 10.12.2021
(320) 10.12.2021
(511) 35
(540)



(593) Obrazová
(510) (35) reklama, propagace, marketing, reklama, propagace a marketing online, služby v oblasti reklamy a propagace prodeje, distribuce vzorků výrobků, obchodní poradenské služby, poradenství v obchodní činnosti, obchodní informace a rady pro spotřebitele (poradna pro spotřebitele), obchodní zprostředkovatelské služby, zajišťování obchodních transakcí a obchodních kontaktů, prezentace zboží a služeb, služby předvádění výrobků a vystavování zboží, maloobchodní služby, velkoobchodní služby, nákup, prodej, online nákup a online prodej potravin a potravinářských výrobků, zprostředkování nákupu a prodeje potravin a potravinářských výrobků.
(591) Barevná
(730) **Espresso Professional, s.r.o.**, Vorašská 2075/6, Praha 4, Modřany, 14300, CZ
(740) Mgr. Martina Zdvihalová Ph.D., K Pazderně 2031, Benešov, 25601

(210) **O-576406**
(220) 10.12.2021
(320) 10.12.2021
(511) 16, 32, 33, 41
(540)

Bohemia Sekt Ice PINK!

(592) Slovní
(510) (16) tiskoviny, časopisy, periodika a knihy, fotografie; (32) nealkoholické nápoje; (33) alkoholické nápoje (kromě pív); (41) organizování výstav a

pořádání veletrhů (kulturních nebo vzdělávacích), společenské, kulturní a soutěžní aktivity.

- (730) **BOHEMIA SEKT, s.r.o.**, Smetanova 220, Starý Plzenec, 33202, CZ
(740) Advokátní kancelář Kříž a partneři s.r.o., Prof. JUDr. Jan Kříž CSc., Rybná 678/9, Praha 1, Staré Město, 11000

(210) **O-576407**

- (220) 10.12.2021
(320) 10.12.2021
(511) 32, 33, 41
(540)



- (593) Obrazová
(510) (32) nealkoholické nápoje; (33) alkoholické nápoje (kromě pív); (41) organizování výstav a pořádání veletrhů (kulturních nebo vzdělávacích), společenské, kulturní a soutěžní aktivity.
(591) Barevná
(730) **BOHEMIA SEKT, s.r.o.**, Smetanova 220, Starý Plzenec, 33202, CZ
(740) Advokátní kancelář Kříž a partneři s.r.o., Prof. JUDr. Jan Kříž CSc., Rybná 678/9, Praha 1, Staré Město, 11000

(210) **O-576408**

- (220) 10.12.2021
(320) 10.12.2021
(511) 3, 35
(540)

NANO MED.CLEAN

- (592) Slovní
(510) (3) kosmetické výrobky na péči o obličej a tělo, zejména masky a hydratační přípravky; (35) velkoobchodní prodej nebo maloobchodní prodej kosmetických výrobků na péči o obličej a tělo, zejména masek a hydratačních přípravků.
(730) **Nano Medical s.r.o.**, 5. května 1640/65, Praha 4, Nusle, 14000, CZ
(740) Kania, Sedlák, Smola, s.r.o., Mendlovo náměstí 907/1a, Brno, Staré Brno, 60300

(210) **O-576410**

- (220) 10.12.2021
(320) 10.12.2021
(511) 16, 35, 40
(540)

CIRKUTAŠKA

- (592) Slovní
(510) (16) recyklovaný papír, obalové materiály vyrobené z recyklovaného papíru, papírová hmota, papírové balicí materiály, krabice na balení (papírové), papírové nádoby na balení, papírové kartony na vejce, papírové sáčky, tašky a pytle, pytle a balicí a obalové materiály a materiály pro skladování z papíru, lepenky nebo z plastů, obaly na potraviny; (35) reklama, propagace a styk s veřejností, reklamní, marketingové a propagační služby, administrativní zpracování objednávek, vydávání reklamních materiálů, produktový marketing, cílený marketing, marketing;

(40) upcyklace [recyklace odpadů], recyklace a zpracování odpadů, třídění odpadů a recyklovatelného materiálu [transformace], poskytování informací vztahujících se k recyklaci odpadu, zpracování a recyklace obalů.

- (730) **Košik.cz s.r.o.**, Evropská 2758/11, Praha 6, Dejvice, 16000, CZ
(740) Advokátní kancelář Šrubař & Partners s.r.o., Mgr. Luděk Šrubař, Hanusova 1537/1, Praha 4, Michle, 14000

(210) **O-576474**

- (220) 14.12.2021
(320) 14.12.2021
(511) 7, 9, 35, 37, 40
(540)

MTR

MACHINE TIME RENTAL

- (593) Obrazová
(510) (7) CNC stroje a jejich komponenty, frézky (stroje) a jejich komponenty, obráběcí stroje a jejich komponenty, řezací stroje a jejich komponenty, značkovací stroje a jejich komponenty, ohýbací stroje a jejich komponenty, laserové stroje a jejich komponenty, značkovací lasery (stroje) a jejich komponenty, ohýbací stroje a jejich komponenty; (9) laserová zařízení jiná než pro lékařské použití, lasery pro průmyslové účely, kancelářské stroje a vybavení, fotokopírky, tiskárny a 3D tiskárny; (35) velkoobchod, maloobchod, export-import, provozování internetového obchodu (e-shopu), vše s následujícími výrobky: CNC stroje a jejich komponenty, laserové stroje a jejich komponenty, frézky (stroje) a jejich komponenty, obráběcí stroje a jejich komponenty, řezací stroje a jejich komponenty, značkovací stroje a jejich komponenty, značkovací lasery (stroje) a jejich komponenty, ohýbací stroje a jejich komponenty, kancelářské stroje a vybavení, fotokopírky, tiskárny a 3D tiskárny, pronájem a půjčování kancelářských strojů a vybavení, fotokopírek, tiskáren a 3D tiskáren; (37) instalace, montáž, demontáž, servis, údržba a opravy následujících výrobků: CNC stroje a jejich komponenty, laserové stroje a jejich komponenty, frézky (stroje) a jejich komponenty, obráběcí stroje a jejich komponenty, řezací stroje a jejich komponenty, značkovací stroje a jejich komponenty, značkovací lasery (stroje) a jejich komponenty, ohýbací stroje a jejich komponenty, kancelářské stroje a vybavení, fotokopírky, tiskárny, 3D tiskárny, služby zákazkových úprav u výroby CNC strojů; (40) pronájem a půjčování CNC strojů a jejich komponent, laserových strojů a jejich komponent, frézek (stroje) a jejich komponent, obráběcích strojů a jejich komponent, řezacích strojů a jejich komponent, značkovacích strojů a jejich komponent, značkovacích laserů (stroje) a jejich komponent, ohýbacích a svářečích strojů a jejich komponent.
(730) **FIT EURAZIO s.r.o.**, Za Stodolou 144, Modletice, 25101, CZ
(740) Ing. Michal Jupa, patentový zástupce, Na Baních 1385, Praha 5 - Zbraslav, 15600

(210) **O-576595**

- (220) 18.12.2021
(320) 18.12.2021
(511) 6, 19
(540)

ASTRALU

- (592) Slovní
(510) (6) kovové dveře a okna, kovové posuvné dveře pro budovy, kovové okenice, kovové dveřní rámy, kovové okenní rámy, kovové lišty, kovové žaluzie, kovové západky, kovové závěsy, panty; (19) nekovové dveře, vrata, okna a okenní kryty, okenice (nekovové), nekovové dveřní rámy, nekovové okenní rámy, prahy (dveřní) nekovové, nekovové výplně dveří.
(730) **FenStar s.r.o.**, Fenstarová č. ev. 1, Hodějčice, 68401, CZ
(740) Ing. Libor Markes, Grohova 145/54, Brno, Veverí, 60200

Zamítnuté a částečně odmítnuté/zamítnuté přihlášky ochranných známek po zveřejnění

Zjistí-li Úřad v průběhu řízení o námitkách, že přihlašovaná ochranná známka nesplňuje podmínky pro zápis, přihlášku zamítne. Zjistí-li, že přihlašovaná ochranná známka nesplňuje podmínky pro zápis jen pro některé výrobky nebo služby, přihlášku odmítne/zamítne v rozsahu výrobků nebo služeb, pro které přihláška nesplňuje podmínky zápisu. S ohledem na tuto skutečnost, obsahuje tato kapitola údaje o rozhodnutích o zamítnutí přihlášky ochranné známky v celém nebo částečném rozsahu na základě ustanovení § 26 zákona č. 441/2003 Sb.

Údaje o výsledku rozhodnutí (zamítnutí přihlášky, částečné odmítnutí/zamítnutí přihlášky) jsou uvedeny jako datum právní moci rozhodnutí/výsledek rozhodnutí.

(210) **O-557056**
(540)



(593) Obrazová
13.01.2022/NABYTÍ P.M. - ČÁSTEČNÉ ZAMÍTNUTÍ PŘIHL. PO ZVEŘ.

(210) **O-562192**
(540) **HC VLCI JABLONEC**

(592) Slovní
13.01.2022/NABYTÍ P.M. - ZAMÍTNUTÍ PŘIHLÁSKY PO ZVEŘEJNĚNÍ

(210) **O-565796**
(540)



(593) Obrazová
07.01.2022/NABYTÍ P.M. - ZAMÍTNUTÍ PŘIHLÁSKY PO ZVEŘEJNĚNÍ

(210) **O-568539**
(540)



(593) Obrazová
07.01.2022/NABYTÍ P.M. - ZAMÍTNUTÍ PŘIHLÁSKY PO ZVEŘEJNĚNÍ

Přehled zápisů ochranných známek bez změny ve vztahu ke zveřejněným přihláškám

Kapitola obsahuje údaje o ochranných známkách zapsaných na základě ustanovení § 28 odst. 1 zákona č. 441/2003 Sb., u kterých nedošlo ke změně údajů oproti zveřejněné přihlášce ochranné známky.

Číselný přehled (111)											
389623	389624	389625	389627	389628	389629	389630	389632	389633	389634	389635	389636
389637	389638	389639	389640	389641	389642	389643	389644	389645	389646	389647	389648
389649	389650	389651	389652	389653	389654	389655	389656	389657	389658	389659	389660
389661	389662	389663	389664	389665	389666	389667	389668	389669	389670	389671	389672
389673	389674	389675	389676	389677	389678	389679	389680	389681	389682	389683	389684
389685	389686	389687	389688	389689	389690	389691	389692	389693	389694	389695	389696
389697	389698	389699	389700	389701	389702	389703	389704	389705	389706	389707	389708
389709	389710	389711	389712	389713	389714	389715	389716	389717	389718	389719	389720
389721	389722	389723	389724	389725	389726	389727	389728	389729	389730	389731	389732
389733	389734	389735	389736	389737	389738	389739					

Zápis ochranných známek bez změny ve vztahu ke zveřejněným přihláškám

- (111) **389623**
(220) 18.07.2019
(320) 18.07.2019
(442) 16.10.2019
(151) 12.01.2022
(730) **MAGNUM Addict, s.r.o.**, Jakubská 121/1, Brno, Brno-město, 60200, CZ
(740) Ing. Petr Soukup, tř. Svobody 43/39, Olomouc, 77900
(210) O-557265
(510) (35) služby obchodního zprostředkování, pomoc při řízení obchodní činnosti, obchodní administrativa, kancelářské práce, zprostředkování obchodních kontaktů, reklamní a propagační činnost, poskytování obchodních informačních produktů, a to multimediálních informací pro reklamní a obchodní účely, včetně jejich vyhledávání, inzertní a propagační činnost, včetně on-line inzerce a prezentace uživatelů v počítačové síti Internet, obchodní využití sítě Internet v oblasti vyhledávacích služeb a e-businessu, vydávání reklamních a/nebo náborových textů, propagačních a inzertních tiskovin, rozšiřování reklamních a/nebo inzertních materiálů, pronájem reklamních ploch na nosičích všeho druhu, obchodní průzkum, studie a analýzy trhu, marketing, marketingový průzkum a hledání obchodních partnerů, organizace reklamních a obchodních předváděcích akcí výrobků a služeb, včetně obchodních výstav a jejich doprovodných akcí, a to komerčních módních přehlídek, distribuce zboží a tiskovin k reklamním účelům, obchodní zastoupení tuzemských a zahraničních firem, obchodní a podnikatelský informační servis, obchodní poradenské a konzultační služby, obchodní management a podnikové poradenství, reklamní podpora hotelových služeb, hotelů a nemovitostí; (36) služby nemovitostní, makléřské služby v oblasti nemovitostí, prodej a pronájem nemovitostí, bytů, kanceláří, podnikatelských nebo soukromých prostor, správa nemovitého majetku, zejména budov, bytů, nebytových prostor, výrobních a provozních objektů a pozemků, vyhotovování nájemních smluv, inkasování nájemného, zprostředkování obchodu s nemovitostmi/realitami, provozování realitní kanceláře, odhady nemovitostí, oceňování nemovitého a movitého majetku, poskytování informací v oblasti realit, investic a nemovitostí pomocí prostředků globální počítačové sítě, posudková činnost v oboru realit, včetně správy a oceňování majetku, pojišťovací, peněžní a finanční služby, sponzorské služby a finanční sponzorování, finanční služby pro druhé, zejména finanční informace a finanční odhady, finanční analýzy, finanční operace, tvorba kapitálu, investování kapitálu, investování finančních prostředků, poskytování zástavních půjček; (39) pronájem garáží a parkovišť, doprava, balení a skladování zboží, organizování prohlídek a cest; (41) činnost vyučovací, výchovná, vzdělávací a zábavní, pořádání symposií a konferencí, doprovodných výstav, organizování výstav, doprovodných programů, společenských akcí a školení ke vzdělávacím, kulturním, výchovným a zábavním účelům, pořádání zábavních soutěží, nakladatelství a vydavatelství periodických a neperiodických publikací, zejména v oboru investiční výstavby, realit a architektury na papírových nosičích nebo v elektronické podobě; (43) hostinská a restaurační činnost, provozování stánků rychlého občerstvení, služby dočasného ubytování, pronajímání restauračních a jednacích místností k pořádání seminářů, konferencí, školení a kulturních a společenských akcí, organizace a zajišťování rautů, oslav, recepcí, banketů, firemních party, svatebních hostin a promócí (poskytování jídla a nápojů), pronajímání jednacích místností a salónek; (44) lékařské služby, poskytování ambulantní a hospitalizační zdravotní péče ve všech oborech medicíny, RTG vyšetření, lékařské poradenství, lékařské služby.
(511) 35, 36, 39, 41, 43, 44
(540)

JAVOR

(593) Obrazová

- (111) **389624**
(220) 03.03.2020
(320) 03.03.2020
(442) 06.05.2020
(151) 12.01.2022
(730) **BOHEMATIC s.r.o.**, Do Čertous 2622/14, Praha 9, Horní Počernice, 19300, CZ

- (740) BOHEMIA PATENT, Ing. Jana Vandělíková, Petráská 1136/12, Praha 1, Nové Město, 11000
(210) O-562197
(510) (14) drahé kovy a jejich slitiny a výrobky z těchto materiálů nebo jimi povlečené, figurky, trofeje, klenoty, prsteny, náušnice, manžetové knoflíčky, náramky, brože, řetězy, náhrdelníky, šperkovnice, vzácné kameny, polodrahokamy, hodinové a chronometrické přístroje, chronometry, chronografy, hodiny, hodinky, náramkové hodinky, nástěnné hodiny, budíky, jakož i díly a příslušenství pro výše uvedené zboží spadající do této třídy, hodinářská kyvadla, hodinová pera, hodinové ručičky, skla do hodinek, ciferníky (hodinkové), solární ciferníky, prezentační pouzdra pro hodiny a hodinářské výrobky, pouzdra pro hodinky; řetízky k hodinkám; (18) kůže, imitace kůže, kufry, deštníky, slunečníky, hole, aktovky, diplomatky, kožené galanterie, batohy, kabelky, kožené krabice na klobouky, kostry kabelek, kožešiny (kůže zvířat), pokrývky z kožešiny, kufříky na toaletní potřeby, pouzdra na navštívenky, neceséry cestovní, cestovní obaly na oděvy, peněženky, kožená pouzdra na pružiny, pouzdra na klíče, na deštníky, na vizitky, kožené pásky, kožené sáčky jako obaly, cestovní tašky, tašky na kolečkách, tašky plážové, taštičky řetízkové; (25) oděvy, obuv, sportovní oblečení, kloboučnické zboží, klapky na uši, kloboukové formy, kloboukové konstrukce, kombiné, kombinézy, gumové kombinézy pro vodní lyžování, pracovní kombinézy, konfekce, kostýmy, obleky, košile, koupací pláště, kožešiny (oděvy), kravaty, kšiltovky, oděvy koupací, oděvy nepromokavé, oděvy papírové, oděvy plážové, oděvy pletené, oděvy pro cyklisty, oděvy pro motoristy, oděvy tělocvičné, oděvy z kůže, oděvy z napodobenin kůže, opasky (oděvy), plavky, pánské plavky, dámské plavky, pantofle, plastróny, podprsenky, podvazkové pásy, podvazky, podvlékačky, ponožky, potítko, prádlo osobní, prádlo osobní (lněné), prádlo spodní, prádlo spodní pohlcující pot, přehozy přes ramena, kabáty, pulovry, punčocháče, punčochy, pytle na oděvy, pyžama, rukavice, rukávniky, saka, sandály, koupací sandály, sportovní obuv, domácí střevíce, střevíce, svetry, sportovní bundy, svrchníky, svrchní kabáty, šály, šátky, šaty dámské, šněrovací boty, trička, uniformy; (37) sestavování součástí hodinářské výroby, opravy fotografických přístrojů, opravy hodinek a hodin, opravy hodin, restaurování uměleckých děl, restaurování nábytku; (40) zpracování materiálu, a to klenotnictví, kovotepectví, zpracování drahých kovů, galvanické zlcení, broušení drahokamů, polodrahokamů a syntetických kamenů, leštění, pokovování, plátování, hoblování, galvanizace, chromování, kadmiování, kalení kovů, kovářství, frézování, cinování, magnetizace, poniklování, popouštění kovů, pájení, pozlacování, rafinace, rytí a gravírování, konečná povrchová úprava součástí týkající se hodinářské výroby.
(511) 14, 18, 25, 37, 40
(540)



BOHEMATIC

SPRIT OF TIME

(593) Obrazová

- (111) **389625**
(220) 30.06.2020
(320) 30.06.2020
(442) 09.09.2020
(151) 12.01.2022
(730) **Mäuthner Jakob**, Letní 268, Hlubočky, Mariánské Údolí, 78365, CZ
(740) Ing. Petr Soukup, tř. Svobody 43/39, Olomouc, 77900
(210) O-564952
(510) (3) holicí přípravky, přípravky na odstraňování ochlupení, kosmetické přípravky, parfumerie, přípravky pro osobní hygienu, oleje na vousy, balzám na vousy, barvy na vousy, vosk na vousy, kosmetická mléka na vousy, přípravky pro péči o vousy, přípravky na mytí vlasů, prášek na mytí vlasů, přípravky na mytí rukou, přípravky na holení, balzámy na holení,

balzám po holení, přípravky po holení, pěna na holení, mýdlo na holení, krémy po holení, kamenec po holení, voda po holení, gely na holení, gely po holení, spreje na holení, emulze po holení, bělicí přípravky na ochlupení; (25) oděvy, ošacení, pokrývky hlavy, kšiltovky, kadeřnické pláštěnky, holičské pláště; (35) maloobchodní nebo velkoobchodní činnost se službami vyjmenovanými níže ve třídě 44, poskytování obchodních informací spotřebitelům v souvislosti se službami vyjmenovanými níže ve třídě 44 (poradenství spotřebitelům), marketing, reklama, propagace, inzerce, reklama on-line v počítačové síti, franchising, obchodní poradenství vztahující se k franchisingu, obchodní konzultace, pořádání akcí a výstav pro reklamní a obchodní účely; (44) pronájem strojů a přístrojů pro použití v salonech krásy a holičství, služby holičství, kadeřnické salony pro muže, kadeřnické salony pro děti, kadeřnické salony pro ženy, služby péče o hygienu a krásu, služby kadeřnictví a salónu krásy, kadeřnické salony pro příslušníky armády, služby kadeřnických salónů, šamponování vlasů, stříhání vlasů, narovnávání vlasů, ondulace vlasů, navazování vlasů, melírování vlasů, regenerace vlasů, úprava vlasů (vlasový styling), kosmetické ošetření vlasů, trvalá ondulace vlasů, služby zaplétání vlasů, služby péče o vlasy, služby týkající se barvení vlasů, služby odstraňování ochlupení laserem, osobní služby pro odstraňování ochlupení, trvalé odstranění a redukce ochlupení, kosmetická elektrolyza k odstranění ochlupení, kosmetické laserové ošetření k odstranění nežádoucího ochlupení, služby v oblasti depilace voskem k odstranění lidského ochlupení, barvení očních řas, barvení obočí, implantace vlasů, náhražky vlasů (služby), pedikúra, manikúra.

(511) 3, 25, 35, 44
(540)



(593) Obrazová

(111) **389627**

(220) 23.09.2020

(320) 23.09.2020

(442) 23.12.2020

(151) 12.01.2022

(730) **Liga otevřených mužů, z.s.**, U průhonu 773/12, Praha 7, Holešovice, 17000, CZ

(740) Vilímková Dudák & Partners, advokátní kancelář, s.r.o., Mgr. Michal Hrnčíř, advokát, Karolinská 661/4, Praha 8, Karlín, 18600

(210) O-566807

(510) (32) odalkoholizované nápoje, nealkoholické nápoje, přípravky pro výrobu nápojů, izotonické nápoje, nápoje iontové, energetické nápoje, proteinové nápoje, nápoje pro sportovce, nápoje obsahující vitamíny, sirupy do nápojů, ovocné šťávy (nealkoholické nápoje), nápoje z ovocných šťáv, sirupy pro přípravu nápojů, prášky na přípravu nápojů, šumivé nápoje v prášku, tablety pro přípravu šumivých nápojů, pivo a pivovarnické výrobky, nápoje na bázi piva, nealkoholická piva, nealkoholické nápoje s příchutí piva, ochucená piva, černé pivo (pivo z praženého sladu), imitace piva, ipa (india pale ale), ječmenné víno (pivo), koktejly na bázi piva, kvas (nealkoholický nápoj), ležák, březová voda, cidre nealkoholický, džusy, energetické nápoje obsahující kofein, izotonické nápoje (pro jiné než léčebné účely), ječmenná sladěnka pomerančová, ochucené sycené nápoje, bitter lemon, citronády, kolové nápoje, koly (nealkoholické nápoje), limonády, nealkoholické nápoje s ovocnou příchutí, nealkoholické ochucené sycené nápoje, nealkoholické perlivé nápoje, nealkoholické sodové nápoje s příchutí čaje, nízkokalorické nealkoholické nápoje, root beer (nealkoholické pivo s rostlinnými výtažky), slazený sycený nápoj Cream soda, sycené šťávy, mošt, koncentrované ovocné šťávy, nápoje na bázi ovoce, čištěná pitná voda, destilovaná pitná voda, funkční nápoje na bázi vody, kokosová voda jako nápoj, lahвовá voda, minerální a sycené vody, minerální voda

(neléčivá), nápoje na bázi vody obsahující čajové výtažky, neperlivá voda, ochucená minerální voda, ochucené vody, perlivá voda, vody, chmel (výtažky) na výrobu piva, chmelové výtažky pro použití při přípravě nápojů, chmelové výtažky pro výrobu piva, citronová šťáva, citronová šťáva na přípravu nápojů, koncentráty k přípravě nealkoholických nápojů, esence na výrobu nápojů, koncentráty pro přípravu ovocných nápojů, koncentrované přípravky k ředění určené k přípravě nápojů, nealkoholické nápoje z ovocných šťáv, nealkoholické ovocné výtažky používané při přípravě nápojů, stolní voda, zeleninové džusy, míchané ovocné džusy, nápoje ze směsi ovocných a zeleninových džusů; (33) lihoviny (nápoje), nízkalkoholické nápoje, předpřipravené alkoholické nápoje, alkoholické sycené nápoje, s výjimkou piva, destilované alkoholické nápoje z obilí, alkoholické nápoje z cukrové třtiny, destilované nápoje, silné alkoholické nápoje, nápoje obsahující víno (stříky), nápoje na bázi vína, sangria (míchaný nápoj z vína), víno, alkoholické nápoje s výjimkou piva, přípravky k výrobě alkoholických nápojů, alkoholické přípravky pro výrobu nápojů, alkoholické energetické nápoje, alkoholické nápoje z ovoce, alkoholické nápoje obsahující ovoce, alkoholické koktejlové nápoje ovocné, nápoje na bázi rumu, předem namíchané alkoholické nápoje, s výjimkou nápojů na bázi piva, coolers (osvěžující nápoje z vína), alkoholické nápoje na bázi čaje, alkoholické nápoje na bázi kávy, předem namíchané alkoholické nápoje kromě piva, cider, kvašený jablečný mošt, alkoholické ovocné extrakty, alkoholické výtažky z ovoce, alkoholové esence, alkoholové trestí, alkoholové výtažky, alkoholizovaná vína, červené víno, nízkalkoholické víno, bílé víno, sladký alkoholizovaný mošt (cider), suchý alkoholizovaný mošt (cider); (35) reklamní, marketingové a propagační služby, reklama, bannerová reklama, reklama online, televizní reklama, venkovní reklama, PPC reklama, rozhlasová reklama, obchodní služby a informace pro spotřebitele, agentury pro práci s veřejností, cílený marketing, digitální marketing, digitální reklamní služby, maloobchodní prodej alkoholických nápojů s výjimkou piva, maloobchodní prodej čaje, maloobchod a velkoobchod s výše uvedenými výrobky ve třídách 32 a 33, poskytování a pronájem reklamního prostoru, poskytování reklamního prostoru v periodických publikacích, novinách a časopisech, poskytování reklamního prostoru v elektronických médiích, merchandising, obchodně-propagační služby, obchodní propagace, obchodní značky (umísťování), online reklamní a marketingové služby, partnerský marketing, podpora prodeje, pořádání a řízení reklamních akcí, poskytování prostor, času a médií pro reklamu, prezentace společností a jejich zboží a služeb na internetu, přímá marketingová reklama, příprava a realizace mediálních a reklamních plánů a koncepcí, příprava a pořádání marketingových akcí, příprava propagačních kampaní pro obchodní činnost, produkce reklamních materiálů, produktový marketing, propagace sportovních soutěží a akcí, propagace v oblasti marketingu, propagační a reklamní služby, referenční marketing, reklama na internetu pro třetí osoby, reklama, propagace a styk s veřejností, reklama prostřednictvím všech veřejných komunikačních prostředků, reklama v tisku určeném pro širokou veřejnost a v odborném tisku, reklama, a to služby zaměřené na propagaci zboží, reklamní agentury, reklamní služby na podporu informovanosti veřejnosti o sociálních otázkách, reklamní služby na podporu informovanosti veřejnosti o zdravotním stavu, reklamní služby poskytované prostřednictvím internetu, reklamní služby v oblasti propagace prodeje nápojů, služby marketingových agentur, marketingové informace, služby vztahů s veřejností (public relations), služby předvádění výrobků a vystavování zboží, věrnostní, pobídkové a bonusové programy, konzultační a poradenské služby a pomoc v oblasti reklamní, marketingové a propagační činnosti, poskytování a pronájem prostoru, času a médií pro reklamu; (41) služby v oblasti vzdělávání, zábavy a sportu, hazardní hry, loterie, pořádání loterií, služby kurzového sázení, zvuková, obrazová a multimediální produkce a fotografie, vzdělávací a školicí služby, služby v oblasti sportu a fitness, zveřejňování, oznamování a psaní textů, veřejná osvětlová kampaň.

(511) 32, 33, 35, 41

(540)

(592) Slovní

Sucej ýnor

(111) **389628**

(220) 23.09.2020

(320) 23.09.2020

(442) 23.12.2020

(151) 12.01.2022

(730) **Liga otevřených mužů, z.s.**, U průhonu 773/12, Praha 7, Holešovice, 17000, CZ

(740) Vilímková Dudák & Partners, advokátní kancelář, s.r.o., Mgr. Michal Hrnčíř, advokát, Karolinská 661/4, Praha 8, Karlín, 18600

(210) O-566808

(510) (32) odalkoholizované nápoje, nealkoholické nápoje, přípravky pro výrobu nápojů, izotonické nápoje, nápoje iontové, energetické nápoje, proteinové nápoje, nápoje pro sportovce, nápoje obsahující vitamíny, sirupy do nápojů, ovocné šťávy (nealkoholické nápoje), nápoje z ovocných šťáv, sirupy pro přípravu nápojů, prášky na přípravu nápojů, šumivé nápoje v prášku, tablety pro přípravu šumivých nápojů, pivo a pivovarnické výrobky, nápoje na bázi piva, nealkoholická piva, nealkoholické nápoje s příchutí piva, ochucená piva, černé pivo (pivo z praženého sladu), imitace piva, ipa (india pale ale), ječmenné víno (pivo), koktejly na bázi piva, kvas (nealkoholický nápoj), ležák, březová voda, cidre nealkoholický, džusy, energetické nápoje obsahující kofein, izotonické nápoje (pro jiné než léčebné účely), ječmenná sladěnka pomerančová, ochucené sycené nápoje, bitter lemon, citronády, kolové nápoje, koly (nealkoholické nápoje), limonády, nealkoholické nápoje s ovocnou příchutí, nealkoholické ochucené sycené nápoje, nealkoholické perlivé nápoje, nealkoholické sodové nápoje s příchutí čaje, nízkokalorické nealkoholické nápoje, root beer (nealkoholické pivo s rostlinnými výtažky), slazený sycený nápoj Cream soda, sycené šťávy, mošt, koncentrované ovocné šťávy, nápoje na bázi ovoce, čišťená pitná voda, destilovaná pitná voda, funkční nápoje na bázi vody, kokosová voda jako nápoj, lahvová voda, minerální a sycené vody, minerální voda (neléčivá), nápoje na bázi vody obsahující čajové výtažky, neperlivá voda, ochucená minerální voda, ochucené vody, perlivá voda, vody, chmel (výtažky) na výrobu piva, chmelové výtažky pro použití při přípravě nápojů, chmelové výtažky pro výrobu piva, citronová šťáva, citronová šťáva na přípravu nápojů, koncentráty k přípravě nealkoholických nápojů, esence na výrobu nápojů, koncentráty pro přípravu ovocných nápojů, koncentrované přípravky k ředění určené k přípravě nápojů, nealkoholické nápoje z ovocných šťáv, nealkoholické ovocné výtažky používané při přípravě nápojů, stolní voda, zeleninové džusy, míchané ovocné džusy, nápoje ze směsi ovocných a zeleninových džusů; (33) lihoviny (nápoje), nízkalkoholické nápoje, předpřipravené alkoholické nápoje, alkoholické sycené nápoje, s výjimkou piva, destilované alkoholické nápoje z obilí, alkoholické nápoje z cukrové třtiny, destilované nápoje, silné alkoholické nápoje, nápoje obsahující víno (stříky), nápoje na bázi vína, sangria (míchaný nápoj z vína), víno, alkoholické nápoje s výjimkou piva, přípravky k výrobě alkoholických nápojů, alkoholické přípravky pro výrobu nápojů, alkoholické energetické nápoje, alkoholické nápoje z ovoce, alkoholické nápoje obsahující ovoce, alkoholické koktejlové nápoje ovocné, nápoje na bázi rumu, předem namíchané alkoholické nápoje, s výjimkou nápojů na bázi piva, coolers (osvěžující nápoje z vína), alkoholické nápoje na bázi čaje, alkoholické nápoje na bázi kávy, předem namíchané alkoholické nápoje kromě piva, cider, kvašený jablečný mošt, alkoholické ovocné extrakty, alkoholické výtažky z ovoce, alkoholové esence, alkoholové tresty, alkoholové výtažky, alkoholizovaná vína, červené víno, nízkalkoholické víno, bílé víno, sladký alkoholizovaný mošt (cider), suchý alkoholizovaný mošt (cider); (35) reklamní, marketingové a propagační služby, reklama, bannerová reklama, reklama online, televizní reklama, venkovní reklama, PPC reklama, rozhlasová reklama, obchodní služby a informace pro spotřebitele, agentury pro práci s veřejností, cílený marketing, digitální marketing, digitální reklamní služby, maloobchodní prodej alkoholických nápojů s výjimkou piva, maloobchodní prodej čajů, maloobchod a velkoobchod s výše uvedenými výrobky ve třídách 32 a 33, poskytování a pronájem reklamního prostoru, poskytování reklamního prostoru v periodických publikacích, novinách a časopisech, poskytování reklamního prostoru v elektronických médiích, merchandising, obchodně-propagační služby, obchodní propagace, obchodní značky (umísťování), online reklamní a marketingové služby, partnerský marketing, podpora prodeje, pořádání a řízení reklamních akcí, poskytování prostor, času a médií pro reklamu, prezentace společností a jejich zboží a služeb na internetu, přímá marketingová reklama, příprava a realizace mediálních a reklamních plánů a koncepcí, příprava a pořádání marketingových akcí, příprava propagačních kampaní pro obchodní činnost, produkce reklamních materiálů, produktový marketing, propagace sportovních soutěží a akcí, propagace v oblasti marketingu, propagační a reklamní služby, referenční marketing, reklama na internetu pro třetí osoby, reklama, propagace a styk s veřejností, reklama prostřednictvím všech veřejných komunikačních prostředků, reklama v tisku určeném pro širokou veřejnost a v odborném tisku, reklama, a to služby zaměřené na propagaci zboží, reklamní agentury, reklamní služby na podporu informovanosti veřejnosti o sociálních otázkách, reklamní služby na podporu informovanosti veřejnosti o zdravotním stavu, reklamní služby poskytované prostřednictvím internetu, reklamní služby v oblasti propagace prodeje nápojů, služby marketingových agentur, marketingové informace, služby vztahů s veřejností (public relations), služby předvádění výrobků a vystavování zboží, věrnostní, pobídkové a bonusové programy, konzultační a poradenské služby a pomoc

v oblasti reklamní, marketingové a propagační činnosti, poskytování a pronájem prostoru, času a médií pro reklamu; (41) služby v oblasti vzdělávání, zábavy a sportu, hazardní hry, loterie, pořádání loterií, služby kurzového sázení, zvuková, obrazová a multimediální produkce a fotografie, vzdělávací a školící služby, služby v oblasti sportu a fitness, zveřejňování, oznamování a psaní textů, veřejná osvětlová kampaň.

(511) 32, 33, 35, 41

(540)

Suchý únor

(592) Slovní

(111) **389629**

(220) 09.10.2020

(320) 09.10.2020

(442) 02.06.2021

(151) 12.01.2022

(730) **Rambousek Michal**, Kaprova 45/10, Praha 1, 11000, CZ

Pechoušová Vladka, Na Návsí 7, Hrdějovice, 37361, CZ

(740) **DANĚK & PARTNERS** Advokátní a patentová kancelář, Ing. Dr. Vilém Daněk, patentový zástupce, Vinohradská 403/17, Praha 2, Vinohrady, 12000

(210) O-567185

(510) (3) kosmetické přípravky jako jsou adstringentní přípravky pro kosmetické účely, ambra (parfumerie), antiperspirační mýdlo, antistatické přípravky pro použití v domácnosti, aroma (éterické oleje), barviva na vlasy, barviva toaletní, kosmetické barvy, přípravky pro odstraňování barev - odbarvovače, krémy na bělení pokožky, bělicí a čisticí přípravky na kůži, bělicí soli, bergamotový olej, brusiva, citronový olej (silice), čisticí mléko pro toaletní účely, čisticí oleje, čisticí prostředky, čisticí roztoky, přípravky pro čištění umělého chrupu, depilační přípravky, depilační vosk, detergenty (čisticí prostředky), s výjimkou pro použití při průmyslových procesech a lékařství, dezodoranty pro osobní potřebu, šampóny a kosmetické přípravky pro domácí zvířata, éterické esence, éterické oleje, přípravky na holení, jasmínový olej, kadidlo, kamenec (antiseptický přípravek), kolínská voda, kosmetické přípravky pro zestihlení, kosmetické tužky, kosmetické přípravky do koupele, koupelové soli, nikoliv pro medicínální účely, kráslicí masky, kosmetické krémy, květinové parfěmy (základní látky), výtažky z květín (parfumerie), lak na vlasy, laky na nehty, lepidla pro kosmetické účely, lešticí přípravky, levandulová voda a olej, líčidla, mandlové mléko pro kosmetické účely, mandlové mýdlo, mandlový olej, maskara (barvy a stíny na oční víčka a řasy), mentolová silice (výtažkový olej), mořidla, mýdélka, mýdla, umělé nehty, kosmetické přípravky na oblič, obtiskové (ozdobné) pro kosmetické použití, oční řasy (umělé), odlakovače, přípravky na odličování, oleje do voňavek, přípravky na ondulaci, opalovací přípravky (kosmetika), spreje pro osvěžení dechu, parfémovaná voda, parfěmy, pemza, peroxid vodíku pro kosmetické účely, pižmo (parfumerie), pleťová voda pro kosmetické účely, kosmetické ubrusky napuštěné pleťovou vodou, kosmetické přípravky pro pěstění pokožky, pomády pro kosmetické účely, potpourri (směsi voňavých látek), prací prostředky, přípravky pro péči o nehty, pudr (líčidlo), rtěnky, růžový olej, šampóny, tuhy pro kosmetické účely, ústní vody, nikoliv pro lékařské účely, vata na špejli (toaletní potřeby), vata pro kosmetické účely, vatové tyčinky pro kosmetické účely, vazelína z ropy pro kosmetické účely, vlasové vody, voda po holení, voňavkářské výrobky, zubní pasty; (5) dezodorační proužky do obuvi, antibakteriální proužky do obuvi, dezodoranty pro použití do obuvi; (24) podšívkové látky pro obuv, látky na obuv s termoaktivačními a termoregulačními vlastnostmi, látky na obuv s dezodoračními vlastnostmi, látky na obuv s antibakteriálními vlastnostmi, textilní materiály, textilní látky, látky, tkaniny, a textilní výrobky v rámci této třídy, ubrusy, závěsy, okenní záclony, prostírání, bytové textil, pokrývky, přehozy, potahy, povlaky na pokrývky, prádlo ložní a stolní, příkrývky prošívané prachové a pěřové, příkrývky z dutého vlákna, barchet, brokát, cestovní příkrývky, ručníky, damašek, drožet, držáky na záclony a závěsy z textilních materiálů, esparo, ematín (záclonovina), frýz, gáza jako tkanina, hedvábí, látkové kapesníky, jutové textilie, kanava na vyšívání a tapiserie, kartoun, korouhve, praporec, koupelňové textilie (s výjimkou oblečení), krep, manšestry, povlaky na matrace, matracovina, moleskin, moskytiéry, potahy na nábytek z textilních materiálů, textilie pro obuv, hrubé ztužené plátno, voskované ubrusy, plědy, plst, textilní podšívky, pogumované textilie, polštářové ozdobné pokrývky, portiéry (závěsy), potahy na nábytek ze syntetických materiálů, potahy na posteje, povlaky na sklápěcí kryty toalet, ochranné povlaky na polštáře, povlečení z papíru, prádlo pro domácnost, stolní prádlo, vyšívání prádlo, prapory, pytlovina, rajón, ramie, rubáše, mycí rukavice, spací pytle, sprchové závěsy z textilu nebo umělé hmoty, stolní ubrusy látkové, sypkovina, taft, textilní tapety,

netkané textilie, textilie z juty, textilie žinylkové, textilní podšívky, tkaniny k textilnímu použití, konopné tkaniny, tkaniny napodobující kůži, tkaniny pro čalouníky, tkaniny přilnavé za tepla, tkaniny sisalové, tkaniny ze skleněných vláken pro textilní užití, úplet, utěrky, utěrky na sklo, závěsy textilní nebo plastové, zefír, textilní značky, žerzej, hygienické žinky; (25) vložky do obuvi, antibakteriální vložky do obuvi, dezodorační vložky do obuvi, vložky do bot obsahující deodoranty, obuv s termoaktivačními a termoregulačními vlastnostmi, obuv s antibakteriálními vlastnostmi, obuv s dezodoračními vlastnostmi, obuv včetně sportovní obuvi, pantofle, sandály, střevíce, oděvy včetně sportovních oděvů a oděvů pro volný čas, pokrývky hlavy, kloboučnické zboží, zejména barety, cylindry, čapky, čepice, klobouky, klobouky textilní, punčochové zboží, rukavice včetně bez prstů, palcových a dámských dlouhých, rukávnický, konfekce, zejména svrchní oblečení, bundy, vesty, saka, trička a nátělníky, fleecové (počesávané) oblečení, trepky, jarní, letní, podzimní a zimní oblečení dámské, pánské i dětské jako šaty krátké i dlouhé, košile, polokošile, bundokošile, obleky, halenky, kalhoty krátké i dlouhé, kabáty a pláště, šátky a šály, uniformy, kostýmy, jeansy, kombinézy, dětské oblečení, elastické pletené zboží, kožichy, kožešiny (oděvy), oděvní zboží, oblečení z kůže a z imitace kůže, prádlo osobní, prádlo spodní všeho druhu, oděvní doplňky spadající do této třídy, šponovky, plavky a plážové oblečení, oblečení do deště, oblečení na tenis, na golf a na další sporty, blejzry, pláštěnky, kabátky, živůtky, smokinky a večerní oblečení, svetry, pulovry, paleta a ponča včetně kožešinových, teplákové soupravy, oblečení na spaní a domácí oblečení, župany, spodky, negligé včetně pletených a krajkových, kombiné, korsety, bokovky, podprsenky, cvičební, baletní a sportovní trikoty, punčochy, ponožky a punčochové kalhoty, spodničky, kimona, kaftany, oblečení typu kabuki, harémové oblečení, kravaty, motýlky, přezůvky, podkolenky, turistické oděvy, pracovní oděvy spadající do této třídy, oděvní zboží z elastických tkanin, cyklistické oděvy, nátepníčky, sportovní čelenky, džínové oblečení pro děti i dospělé, boa (kožešinové límce), body (spodní prádlo), bryndáčky (ne z papíru), kamaše, kapuce, kostýmy (maškarní), košilová sedla, koupací pláště, pracovní pláště spadající do této třídy legíny, límečky, livrej, manžety, noční kabátky, opasky, pásky ke kalhotám, plenky dětské textilní, pletené zboží (stávkové zboží), podpatěnky, podpatky, podrážky k obuvi, podvazky, potítka, pytle na oděvy, ramínka u dámského prádla, slintáčky (ne z papíru), snímatelné límce, šerpy, výbavička pro novorozence, zástěry, závoje, zimníky, nadměrné velikosti výrobků této třídy.

(511) 3, 5, 24, 25

(540)

Veeria

(592) Slovní

(111) **389630**

(220) 09.12.2020

(320) 09.12.2020

(442) 24.03.2021

(151) 12.01.2022

(730) **Slivanská Ada Mgr.**, č. p. 85, Předměřice nad Jizerou, 29474, CZ

(740) Urban & Hejduk s.r.o., advokátní kancelář, Mgr. Marek Hejduk,

advokát, Jugoslávská 620/29, Praha 2, Vinohrady, 12000

(210) O-568439

(510) (9) zařízení a nástroje pro záznam, přenos, reprodukci nebo zpracování zvuku, obrazu nebo dat, média se záznamem a stahovatelná média, prázdná digitální nebo analogová záznamová a úložná média; (35) reklama, propagace; (41) vzdělávání, školení, zábava, sportovní a kulturní činnosti, zejména pořádání koncertů, hudebních kursů a festivalů, studiové produkce a nahrávání zvukových, případně zvukově-obrazových, nosičů; (43) služby zajišťující stravování a nápoje, dočasné ubytování, služby spojené s rezervací ubytování, stravováním účastníků a tematicky orientovaných turistických akcí s hudebním zaměřením.

(511) 9, 35, 41, 43

(540)

Ameropa Music

(592) Slovní

(111) **389632**

(220) 23.02.2021

(320) 23.02.2021

(442) 05.05.2021

(151) 12.01.2022

(730) **DEGUSTARIUM Bavory s.r.o.**, U Mlýna 1552, Slavkov u Brna, 68401, CZ

(740) Patentová a známková kancelář, Ing. Jaromír Příkryl, Včelín 1161, Hulín, 76824

(210) O-570015

(510) (33) alkoholické nápoje obsahující ovoce, alkoholické nápoje s výjimkou pív, alkoholické výtažky z ovoce, extrakty alkoholové, hruškový mošt s alkoholem, jablečné mošty s alkoholem, alkoholické koktejly, lihoviny, medovina, víno; (35) maloobchodní a velkoobchodní prodej a zprostředkovatelské služby v oblasti nákupu a prodeje výrobků výše uvedených ve třídě 33, elektronický obchod a internetový obchod s výše uvedenými výrobky ve třídě 33, reklamní, inzertní a propagační činnost, marketing; (39) rezervace cestování, rezervace ubytování, zprostředkování doprovázení turistů; (41) poskytování informací o možnostech rekreace a zábavy, organizování a plánování večírků, služby zábavy; (43) služby barů, provozování bufetů, hotelové služby, provozování kaváren a penziónů, poskytování přechodného ubytování, pronajímání jednacích místností, provoz hotelového ubytování, provozování restaurací.

(511) 33, 35, 39, 41, 43

(540)

DEGUSTARIUM

(592) Slovní

(111) **389633**

(220) 23.02.2021

(320) 23.02.2021

(442) 05.05.2021

(151) 12.01.2022

(730) **DEGUSTARIUM Bavory s.r.o.**, U Mlýna 1552, Slavkov u Brna, 68401, CZ

(740) Patentová a známková kancelář, Ing. Jaromír Příkryl, Včelín 1161, Hulín, 76824

(210) O-570017

(510) (33) alkoholické nápoje obsahující ovoce, alkoholické nápoje s výjimkou pív, alkoholické výtažky z ovoce, extrakty alkoholové, hruškový mošt s alkoholem, jablečné mošty s alkoholem, alkoholické koktejly, lihoviny, medovina, víno; (35) maloobchodní a velkoobchodní prodej a zprostředkovatelské služby v oblasti nákupu a prodeje výrobků uvedených výše ve třídě 33, reklamní, inzertní a propagační činnost, marketing; (39) rezervace cestování, rezervace ubytování, zprostředkování doprovázení turistů; (41) poskytování informací o možnostech rekreace a zábavy, organizování a plánování večírků, služby zábavy; (43) služby barů, provozování bufetů, hotelové služby, provozování kaváren a penziónů, poskytování přechodného ubytování, pronajímání jednacích místností, provoz hotelového ubytování, provozování restaurací.

(511) 33, 35, 39, 41, 43

(540)



(593) Obrazová

(111) **389634**

(220) 04.03.2021

(320) 04.03.2021

(442) 26.05.2021

(151) 12.01.2022

(730) **Rambousek Michal**, Kaprova 45/10, Praha 1, Staré Město, 11000, CZ

Pechoušová Vlad'ka, Na Návsi 7, Hrdějovice, 37361, CZ

(740) **DANĚK & PARTNERS** Advokátní a patentová kancelář, Ing. Dr. Vilém Daněk, patentový zástupce, Vinohradská 403/17, Praha 2, Vinohrady, 12000

(210) O-570262

(591) Barevná

(510) (3) kosmetické přípravky jako jsou adstringentní přípravky pro kosmetické účely, ambra (parfumérie), antiperspirační mýdlo, antistatické přípravky pro použití v domácnosti, aroma (éterické oleje), barviva na vlasy, barviva toaletní, kosmetické barvy, přípravky pro odstraňování barev -

odbarvovače, krémy na bělení pokožky, bělicí a čistící přípravky na kůži, bělicí soli, bergamotový olej, brusiva, citrónový olej (silice), čistící mléko pro toaletní účely, čistící oleje, čistící prostředky, čistící roztoky, přípravky pro čištění umělého chrupu, depilační přípravky, depilační vosk, detergenty (čistící prostředky), s výjimkou pro použití při průmyslových procesech a lékařství, dezodoranty pro osobní potřebu, šampóny a kosmetické přípravky pro domácí zvířata, éterické esence, éterické oleje, přípravky na holení, jasmínový olej, kadidlo, kamenec (antiseptický přípravek), kolínská voda, kosmetické přípravky pro zeštíhlení, kosmetické tužky, kosmetické přípravky do koupele, koupelové soli, nikoliv pro medicijnální účely, kráslicí masky, kosmetické krémy, květinové parfémy (základní látky), výtažky z květin (parfumerie), lak na vlasy, laky na nehty, lepidla pro kosmetické účely, lešticí přípravky, levandulová voda a olej, líčidla, mandlové mléko pro kosmetické účely, mandlové mýdlo, mandlový olej, maskara (barvy a stíny na oční víčka a řasy), mentolová silice (výtažkový olej), mořidla, mýdélka, mýdla, umělé nehty, kosmetické přípravky na obočí, obtisky (ozdobné) pro kosmetické použití, oční řasy (umělé), odlakovače, přípravky na odličování, oleje do voňavek, přípravky na ondulaci, opalovací přípravky (kosmetika), spreje pro osvěžení dechu, parfémovaná voda, parfémy, pemza, peroxid vodíku pro kosmetické účely, pižmo (parfumerie), pleťová voda pro kosmetické účely, kosmetické ubrousky napuštěné pleťovou vodou, kosmetické přípravky pro pěstění pokožky, pomády pro kosmetické účely, potpourri (směsi voňavých látek), prací prostředky, přípravky pro péči o nehty, pudr (líčidlo), rtěnky, růžový olej, šampóny, tuky pro kosmetické účely, ústní vody, nikoliv pro lékařské účely, vata na špejli (toaletní potřeby), vata pro kosmetické účely, vatové tyčinky pro kosmetické účely, vazelína z ropy pro kosmetické účely, vlasové vody, voda po holení, voňavkářské výrobky, zubní pasty; (5) dezodorační proužky do obuvi, antibakteriální proužky do obuvi, dezodoranty pro použití do obuvi; (24) podšívkové látky pro obuv, látky na obuv s termoaktivačními a termoregulačními vlastnostmi, látky na obuv s dezodoračními vlastnostmi, látky na obuv s antibakteriálními vlastnostmi, textilní materiály, textilní látky, látky, tkaniny, a textilní výrobky v rámci této třídy, ubrusy, závěsy, okenní záclony, prostírání, bytový textil, pokrývky, přehozy, potahy, povlaky na pokrývky, prádlo ložní a stolní, příkrývky prošívané prachové a péřové, příkrývky z dutého vlákna, barchet, brokát, cestovní příkrývky, ručníky, damašek, drožet, držáky na záclony a závěsy z textilních materiálů, esparo, etamin (záclonovina), frýz, gáza jako tkanina, hedvábí, látkové kapesníky, jutové textilie, kanava na vyšívání a tapiserie, kartoun, korouhve, praporek, koupelňové textilie (s výjimkou oblečení), krep, manšestry, povlaky na matrace, matracovina, moleskin, moskytiéry, potahy na nábytek z textilních materiálů, textilie pro obuv, hrubé ztužené plátno, voskované ubrusy, plédy, plst, textilní podšívky, pogumované textilie, polštářové ozdobné pokrývky, portiéry (závěsy), potahy na nábytek ze syntetických materiálů, potahy na postele, povlaky na sklápěcí kryty toalet, ochranné povlaky na polštáře, povlečení z papíru, prádlo pro domácnost, stolní prádlo, vyšívání prádlo, prapory, pytlovina, rajón, ramie, rubáše, mycí rukavice, spací pytle, sprchové závěsy z textilu nebo umělé hmoty, stolní ubrousky látkové, sypkovina, taft, textilní tapety, netkané textilie, textilie z juty, textilie žinylkové, textilní podšívky, tkaniny k textilnímu použití, konopné tkaniny, tkaniny napodobující kůži, tkaniny pro čalouníky, tkaniny přílnavé za tepla, tkaniny sisalové, tkaniny ze skleněných vláken pro textilní užití, úplet, utěrky, utěrky na sklo, závěsy textilní nebo plastové, zefír, textilní značky, žerzej, hygienické žinky; (25) vložky do obuvi, antibakteriální vložky do obuvi, dezodorační vložky do obuvi, vložky do bot obsahující deodoranty, obuv s termoaktivačními a termoregulačními vlastnostmi, obuv s antibakteriálními vlastnostmi, obuv s dezodoračními vlastnostmi, obuv včetně sportovní obuvi, pantofle, sandály, střevíce, oděvy včetně sportovních oděvů a oděvů pro volný čas, pokrývky hlavy, kloboučnické zboží, zejména barety, cylindry, čapky, čepice, klobouky, klobouky textilní, punčochové zboží, rukavice včetně bez prstů, palcových a dámských dlouhých, rukávničky, konfekce, zejména svrchní oblečení, bundy, vesty, saka, trička a nátělníky, fleecové (počesávané) oblečení, trepky, jarní, letní, podzimní a zimní oblečení dámské, pánské i dětské jako šaty krátké i dlouhé, košile, polokošile, bundokošile, obleky, halenky, kalhoty krátké i dlouhé, kabáty a pláště, šátky a šály, uniformy, kostýmy, jeansy, kombinézy, dětské oblečení, elastické pletené zboží, kožichy, kožesíny (oděvy), oděvní zboží, oblečení z kůže a z imitace kůže, prádlo osobní, prádlo spodní všeho druhu, oděvní doplňky spadající do této třídy, šponovky, plavky a plážové oblečení, oblečení do deště, oblečení na tenis, na golf a na další sporty, blejzry, pláštěnky, kabátky, živůtky, smokingy a večerní oblečení, svetry, pulovry, paleta a ponča včetně kožesinových, teplákové soupravy, oblečení na spaní a domácí oblečení, županý, spodky, negligé včetně pletených a krajkových, kombiné, korsety, bokovky, podprsenky, cvičební, baletní a sportovní trikoty, punčochy, ponožky a punčochové kalhoty, spodničky, kimona, kaftany, oblečení typu

kabuki, harémové oblečení, kravaty, motýlky, přezůvky, podkolenky, turistické oděvy, pracovní oděvy spadající do této třídy, oděvnícké zboží z elastických tkanin, cyklistické oděvy, nátepníčky, sportovní čelenky, džínové oblečení pro děti i dospělé, boa (kožesinové límce), body (spodní prádlo), bryndáčky (ne z papíru), kamaše, kapuce, kostýmy (maškarní), košilová sedla, koupací pláště, pracovní pláště spadající do této třídy legíny, límečky, livrej, manžety, noční kabátky, opasky, pásky ke kalhotám, plenky dětské textilní, pletené zboží (stávkové zboží), podpatěnky, podpatky, podrážky k obuvi, podvazky, potítka, pytle na oděvy, ramínka u dámského prádla, slintáčky (ne z papíru), snímatelné límce, šerpy, výbavička pro novorozence, zástěry, závoje, zimníky, nadměrné velikosti výrobků této třídy.

(511) 3, 5, 24, 25
(540)

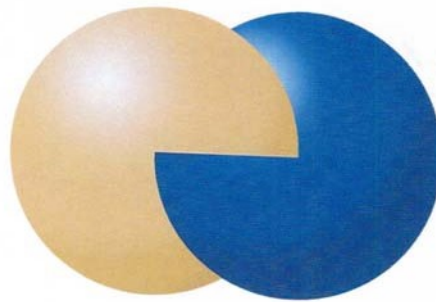

(593) Obrazová

(111) **389635**
(220) 13.04.2021
(320) 13.04.2021
(442) 06.10.2021
(151) 12.01.2022
(730) **Jelínková Štěpánka**, Šťáhlavice 50, Šťáhlavy, 33204, CZ
(740) Mgr. JIŘÍ PRAŽÁK, advokátní kancelář, Mgr. Jirí Pražák, Havlíčkova 218, Rokycany, Střed, 33701
(210) O-571271
(591) Barevná
(510) (20) nábytek a bytové zařízení, zrcadla, rámy, nádoby a uzávěry a držáky pro ně (nekovové), sochy, figurky, umělecké předměty a ozdoby a dekorativní předměty vyrobené z materiálů jako dřevo, vosk, sádra nebo umělá hmota, zahrnuté v této třídě; (24) látky, textilie, textilní výrobky a náhradní součásti pro textilní výrobky, bytový textil na nábytek, potahy a povlaky na nábytek, textilní nebo plastové záclony; (25) oděvy, obuv, pokrývky hlavy.
(511) 20, 24, 25
(540)



(593) Obrazová

(111) **389636**
(220) 19.04.2021
(320) 19.04.2021
(442) 06.10.2021

(151) 12.01.2022

(730) **MAGIC ENGLISH s.r.o.**, Riegrova 163, Náchod, 54701, CZ

(740) JUDr. Tomáš Dobříchovský Ph.D., advokát, Opletalova 1015/55, Praha 1, Nové Město, 11000

(210) O-571424

(591) Barevná

(510) (9) nosiče dat všeho druhu spadající do třídy 9 (nahrané i nenahrané), zejména reklamní, informační, výukové a vzdělávací produkty, data a databáze na magnetických, elektronických a optických nosičích, elektronické neperiodické a periodické texty a tiskoviny, nahrané zvukové a zvukově-obrazové a obrazové záznamy, fotografické snímky a videofilmy, multimediální aplikace, včetně souvisejícího softwaru, na CD a DVD discích a magnetických nosičích, software pro počítače; (16) tiskoviny, zejména vzdělávací, učební a informační, například periodické a neperiodické publikace na papírových nosičích, zejména učební texty, učebnice, slovníky a slovníčky, zpěvníky, metodické texty a pokyny a učební pomůcky, spadající do této třídy, fotografie, kalendáře, plakáty, samolepky, informační a propagační výrobky z papíru, včetně dekoračních a upomínkových předmětů z papíru v rámci této třídy, obaly z papíru a lepenky, papírové a plastové sáčky a tašky, bloky a poznámkové bločky, mapy, reprodukce, školní barvy a štetce, tuhy a tužky, pera; (35) inzertní a propagační činnost v oblasti školství, on-line reklamní prezentace a inzertní v počítačové síti Internet, vydávání reklamních a/nebo náborových textů, účetnictví, marketing, poskytování reklamních a propagačních služeb a činností; (41) výuková, výchovná a vzdělávací činnost, organizační a pořadatelská činnost v oblasti školství a společenských aktivit a volného času, pořádání a vedení odborných seminářů, kurzů a konferencí, zpracovávání a vydávání odborných a učebních publikací a textů na papírových nosičích i v elektronické podobě, zejména na obrazových, zvukově-obrazových a zvukových nosičích, poskytování informací o výchově a vzdělávání, půjčování videopásek a CD-ROMů, zprostředkovatelská a agenturní činnost v oblasti výuky, výchovy a vzdělávání, odborná informační, konzultační a poradenská činnost v oblasti školství, výchovy a vzdělávání, výuka jazyků, překladatelské a tlumočnické služby, publikace učebnic a knih, vydavatelská a nakladatelská činnost, školicí kurzy zaměřené na počítačový software, školení v souvislosti se softwarem; (42) navrhování, vývoj a tvorba počítačového a jiného hardware a software (počítačových programů) pro výukovou, výchovnou a vzdělávací činnost, služby v oblasti informačních technologií.

(511) 9, 16, 35, 41, 42

(540)



(593) Obrazová

(111) **389637**

(220) 19.04.2021

(320) 19.04.2021

(442) 06.10.2021

(151) 12.01.2022

(730) **MAGIC ENGLISH s.r.o.**, Riegrova 163, Náchod, 54701, CZ

(740) JUDr. Tomáš Dobříchovský Ph.D., advokát, Opletalova 1015/55, Praha 1, Nové Město, 11000

(210) O-571426

(510) (9) nosiče dat všeho druhu spadající do třídy 9 (nahrané i nenahrané), zejména reklamní, informační, výukové a vzdělávací produkty, data a databáze na magnetických, elektronických a optických nosičích, elektronické neperiodické a periodické texty a tiskoviny, nahrané zvukové a zvukově-obrazové a obrazové záznamy, fotografické snímky a videofilmy, multimediální aplikace, včetně souvisejícího softwaru, na CD a DVD discích a magnetických nosičích, software pro počítače; (16) tiskoviny, zejména vzdělávací, učební a informační, například periodické a neperiodické publikace na papírových nosičích, zejména učební texty, učebnice, slovníky a slovníčky, zpěvníky, metodické texty a pokyny a učební pomůcky, spadající do této třídy, fotografie, kalendáře, plakáty, samolepky, informační a propagační výrobky z papíru, včetně dekoračních

a upomínkových předmětů z papíru v rámci této třídy, obaly z papíru a lepenky, papírové a plastové sáčky a tašky, bloky a poznámkové bločky, mapy, reprodukce, školní barvy a štetce, tuhy a tužky, pera; (35) inzertní a propagační činnost v oblasti školství, on-line reklamní prezentace a inzertní v počítačové síti Internet, vydávání reklamních a/nebo náborových textů, účetnictví, marketing, poskytování reklamních a propagačních služeb a činností; (41) výuková, výchovná a vzdělávací činnost, organizační a pořadatelská činnost v oblasti školství, společenských aktivit a volného času, pořádání a vedení odborných seminářů, kurzů a konferencí, zpracovávání a vydávání odborných a učebních publikací a textů na papírových nosičích i v elektronické podobě, zejména na obrazových, zvukově-obrazových a zvukových nosičích, poskytování informací o výchově a vzdělávání, půjčování videopásek a CD-ROMů, zprostředkovatelská a agenturní činnost v oblasti výuky, výchovy a vzdělávání, odborná informační, konzultační a poradenská činnost v oblasti školství, výchovy a vzdělávání, výuka jazyků, překladatelské a tlumočnické služby, publikace učebnic a knih, vydavatelská a nakladatelská činnost, školicí kurzy zaměřené na počítačový software, školení v souvislosti se softwarem; (42) navrhování, vývoj a tvorba počítačového a jiného hardware a software (počítačových programů) pro výukovou, výchovnou a vzdělávací činnost, služby v oblasti informačních technologií.

(511) 9, 16, 35, 41, 42

(540)



(593) Obrazová

(111) **389638**

(220) 05.05.2021

(320) 05.05.2021

(442) 06.10.2021

(151) 12.01.2022

(730) **MATPRO s.r.o.**, V Pískovně 2062, Kralupy nad Vltavou, 27801, CZ

(740) PROPATENT, Ing. Vlasta Sedláčková, patentový zástupce, Pod Pekařkou 107/1, Praha 4, Podolí, 14700

(210) O-571819

(591) Barevná

(510) (6) kovové spojky, spony a svorky pro hadice, kabely a roury; (35) marketink, import i export a zprostředkování obchodu s výrobky uvedenými výše ve tř. 6 a s výrobky z plastických a umělých hmot; (41) školení.

(511) 6, 35, 41

(540)



(593) Obrazová

(111) **389639**

(220) 04.06.2021

(320) 04.06.2021

(442) 06.10.2021

- (151) 12.01.2022
(730) **Havran Marcel**, Slunečná 125, Jakubčovice nad Odrou, 74236, CZ
(210) O-572528
(510) (24) textilie a náhražky textilií, textilní ručníky, spací pytle, vložky do spacích pytlů; (25) oděvy, obuv, pokrývky hlavy, kšiltovky, čepice; (28) sportovní potřeby, rybářské náčiní, rybářské pruty, rybářské podběráky, vnařidla a návnady, lovecké vábničky; (31) surové a nezpracované zemědělské, akvakulturní, zahradnické a lesní produkty, zrna a semena surová nebo nezpracovaná, krmiva a nápoje pro zvířata; (35) reklama, propagace, řízení obchodní činnosti, obchodní administrativa, kancelářská práce, shromažďování různých výrobků ve prospěch jiných osob (vyjma přepravy těchto výrobků), aby si zákazníci mohli tyto výrobky pohodlně prohlédnout a koupit; (41) vzdělávání, zábava, školení, zábavní a kulturní činnost.
(511) 24, 25, 28, 31, 35, 41
(540)
(592) Slovní

Carp Doctors

- (111) **389640**
(220) 15.06.2021
(320) 15.06.2021
(442) 06.10.2021
(151) 12.01.2022
(730) **NARIMEX, spol. s r.o.**, Jungmanova 6, Bratislava, 851 01, SK
(740) Halaxová & Halaxová TETRAPAT, Mgr. Eva Halaxová, Jinonická 804/80, Praha 5, Košíře, 15800
(210) O-572744
(591) Barevná
(510) (1) technické plyny, ochranné prostředky (proti vlhkosti, ohni); (2) ochranné prostředky - nátěry; (7) svářecí technika, nářadí a nástroje strojní; (8) nářadí a nástroje ruční; (35) zprostředkovatelská činnost v oblasti obchodu s následujícími výrobky: technické plyny, ochranné prostředky (proti vlhkosti, ohni), ochranné nátěry, svářecí technika, nářadí a nástroje strojní, nářadí a nástroje ruční; (37) servisní činnosti v oblasti technických plynů, ochranných prostředků (proti vlhkosti, ohni), ochranných nátěrů, svářecí techniky, nářadí a nástrojů strojních, nářadí a nástrojů ručních.
(511) 1, 2, 7, 8, 35, 37
(540)



- (593) Obrazová

- (111) **389641**
(220) 17.06.2021
(320) 17.06.2021
(442) 06.10.2021
(151) 12.01.2022
(730) **BONATRANS GROUP a.s.**, Revoluční 1234, Bohumín, Nový Bohumín, 73581, CZ
(740) Silesia Patent s.r.o., Soukromá 261, Václavovice, 73934
(210) O-572815
(591) Barevná

- (510) (6) obecné kovy v surovém a polozpracovaném stavu a jejich slitiny, kovové stavební materiály, přenosné kovové stavební materiály, ocelové konstrukce a konstrukční dílce, kovové materiály pro železnice, kovové potřeby zámečnické a klempířské, kovové formy na výrobu součástí, vše v rámci této třídy, kovové kontejnery, železářské výrobky a potřeby, vše v rámci této třídy, železo a ocel pro různé průmyslové použití, vše v rámci této třídy, hutní materiály a výrobky všeho druhu, jako kovové profily, kovové stavební prefabrikáty, odlitky, výpalky, profily, trubky, plechy, tyče, pružiny, potrubí kovové, dráty, pletivo, kovové výlisky a odlitky pro různé průmyslové použití, vše v rámci této třídy, kovový spojovací materiál, šrouby, matice, svorníky, nýty, kovové palety pro skladování, manipulaci a dopravu; (12) železniční kola a dvojkolí, včetně jejich dílů, kovové brzdové kotouče pro vozidla, dopravní prostředky pozemní, vzdušné nebo vodní a jejich součásti, jako dvojkolí, kola, nápravy, obruče, brzdy, tlumiče, převodovky, spojky, náboje a hlavy kol, kotouče všeho druhu a jejich součástí, motory, rámy a konstrukce pro pozemní vozidla, podvozky, nápravy, pružiny, hřídele, brzdová obložení a čelisti, brzdové lamely a ložiskové čepy, hnací motory a hnací hřídele pro pozemní vozidla, hnací řetězy pro vozidla, hroty do pneumatik, převodové hřídele vozidel, převodová soukolí, převody, ozubení, soukolí, redukční převody (soukolí) vozidel, torzní tyče pro vozidla; (35) maloobchodní a velkoobchodní služby, zprostředkování interaktivního obchodu pomocí globálních komunikačních sítí (internet), shromažďování různého zboží pro třetí osoby (kromě jejich přepravy) za účelem umožnění spotřebitelům, aby si tyto výrobky mohli pohodlně prohlížet a nakupovat, elektronický obchod prostřednictvím internetu (on-line shop), vše s výrobky: chemické výrobky určené pro průmysl, vědu a fotografii, jakož i pro zemědělství, zahradnictví a lesnictví, umělé pryskyřice v surovém stavu, plastické hmoty v surovém stavu, hnojiva pro půdu, hasicí přístroje (složení), prostředky pro kalení a letování kovů, chemické výrobky určené ke konzervování potravin, tříslicí materiály, lepidla pro průmysl, barvy, nátěry, laky, ochranné výrobky proti korozi a proti deteriorizaci dřeva, barviva, mořidla, přírodní pryskyřice v surovém stavu, kovy listkové a práškové pro malíře, dekoratéry a umělce, přípravky pro bělení a jiné prací prostředky, přípravky pro čištění, leštění, odmašťování a broušení, mýdla, parfumerie, vonné oleje, kosmetika, vlasové vody (lotions), zubní pasty, průmyslové oleje a tuky, mazadla, výrobky pro pohlcování, zavlažování a vázání prachu, paliva, včetně benzínu pro motory a osvětlovací látky, svíčky a knoty, farmaceutické a veterinářské výrobky, hygienické výrobky pro léčebné účely, dietní potraviny a dietetické přípravky pro léčebné nebo veterinární účely, potravní doplňky pro lidskou potřebu a pro zvířata, náplastí, obvazový materiál, materiály pro plombování zubů a pro zubní otisky, dezinfekční přípravky, výrobky pro hubení škodlivých zvířat, fungicidy, herbicidy, obecné kovy a jejich slitiny, kovové stavební materiály, kovové stavební materiály přenosné, kovové materiály pro železnice, kovové kabely a dráty neelektrické, kovové potřeby zámečnické a klempířské, kovové trubky, sejfy, rudy, obráběcí stroje, motory (s výjimkou motorů pro pozemní vozidla), spojky a transmisní zařízení mimo ty, které jsou pro pozemní vozidla, zemědělské nástroje, kromě nástrojů poháněných ručně, líhne pro vejce, prodejní automaty, nářadí a nástroje s ručním pohonem, nože, vidličky a lžíce, sečné zbraně, břitvy, přístroje a nástroje vědecké, námořní, geodetické, fotografické, filmové, optické, přístroje pro vážení, měření, signalizaci, kontrolu (inspekci), záchranu a přístroje pro vyučování, přístroje a nástroje pro vedení, přepínání, přeměnu, akumulaci, regulaci nebo řízení elektrického proudu, přístroje pro záznam, převod, reprodukci zvuku nebo obrazu, nosiče dat magnetické, záznamové disky, kompaktní disky, DVD a ostatní digitální záznamové nosiče, ústrojí pro přístroje na mince, registrační pokladny, kalkulačky, zařízení na zpracování dat, počítače, počítačový software, hasicí přístroje, přístroje a nástroje chirurgické, zubní a veterinářské, umělé údy, oči a zuby, ortopedické potřeby, materiál na sešívání ran, přístroje pro osvětlení, topení, výrobu páry, pro vaření, přístroje chladicí, pro sušení, ventilaci, rozvod vody a sanitární zařízení, vozidla, dopravní prostředky pozemní, vzdušné nebo vodní, střelné zbraně, střelivo (munice) a střely, výbušniny, ohňostroje, vzácné kovy a jejich slitiny, pozlacené nebo postříbřené šperky, medaile, klenoty, bižuterie, drahokamy, hodinářské potřeby a chronometrické přístroje, hudební nástroje, papír, lepenka, tiskárenské výrobky, potřeby pro knižní vazby, fotografie, papírenské zboží, lepidla pro papírenství nebo domácnost, materiál pro umělce, štetce, psací stroje a kancelářské potřeby (s výjimkou nábytku), učební a vyučovací pomůcky (s výjimkou přístrojů), plastické obaly, tiskařské typy, štočky, kaučuk, gutaperča, guma, azbest, slída, polotovary z plastických hmot, materiály těsnící, ucpávací a izolační, nekovové ohebné trubky, kůže a její imitace, zvířecí kůže, usně, kufry a cestovní tašky, deštníky a slunečníky, vycházkové hole, biče, jezdecké postroje a sedla, nekovové stavební materiály, neohebné trubky nekovové pro stavebnictví, asfalt, smůla, přenosné konstrukce nekovové, nekovové

pomníky, nábytek, zrcadla, rámy, dřevěné výrobky, dekorační a zdobící výrobky z přírodních materiálů, zejména ze slonoviny, želvoviny, jantaru, perleti, mořské pěny a jejich náhražek, pomůcky a nádoby pro kuchyň, hřebeny a mycí houby, kartáče (s výjimkou štětců), materiály pro výrobu kartáčů, čisticí potřeby, drátky na čištění parket, sklo surové nebo opracované (s výjimkou stavebního skla), sklo, porcelán a majolika, lana, provazy, sítky, stany, plachty, plachtoviny, pytle, materiály na vycpávky (s výjimkou kaučuku nebo plastických hmot), textilní materiály ze surových vláken, vlákna pro textilní účely, textil a textilní zboží, povlečení, ubrusy, oděvy, obuv, kloboučnické zboží, krajky a výšivky, stuhy a tkaničky, knoflíky, háčky a očka, poutka - galanterie, špendlíky a jehly, umělé květiny, koberce, rohožky, rohože, linoleum a jiné obklady podlah, tapety na stěny (nikoliv textilní), hry, hračky, potřeby pro gymnastiku a sport, vánoční ozdoby, maso, ryby, drůbež a zvěřina, masové výtahy, konzervované, mražené, sušené a vařené ovoce a zelenina, želé, džemy, kompoty, vejce, mléko a mléčné výrobky, jedlé oleje a tuky, káva, čaj, kakao a kávové náhražky, rýže, tapioka a ságo, mouka a obilninové přípravky, chléb, pečivo a cukrovinky, polevy, cukr, med, melasa, droždí, prášek do pečiva, sůl, hořčice, ocet, omáčky (chuťové přísady), koření, zmrzlina, zrní a zemědělské, zahradnické a lesní produkty, živá zvířata, čerstvé ovoce a zelenina, semena, rostliny a květiny, krmiva pro zvířata, slad, piva, minerální vody, šumivé nápoje a jiné nápoje nealkoholické, nápoje a šťavy ovocné, sirupy a jiné přípravky k zhotovování nápojů, alkoholické nápoje (s výjimkou pív), tabák, potřeby pro kuřáky a zápalky, inzerce, organizování a zajišťování obchodních předváděcích akcí výrobků a služeb, obchodní nebo podnikatelské informace, pomoc, poradenství a poskytování konzultací v obchodní činnosti, reklamní a propagační činnost, zprostředkování reklamní činnosti, organizování komerčních a reklamních výstav, rozšiřování vzorků zboží, správa obchodních zájmů třetích osob, vypracování statistických přehledů, poradenství v oblasti organizace a ekonomiky podnikání, marketing, průzkum a analýzy trhů, distribuce zboží k reklamním účelům, rozmnožování dokumentů, direct mailing, on-line reklama na datové komunikační síti, on-line inzerce, zajištění a realizace reklamních kampaní, předváděcí činnost pro obchodní a reklamní účely, personální poradenství, export a import, tvorba předpisů pro provoz a údržbu zařízení (administrativní činnost); (37) stavby a opravy staveb, servisní, opravárenská a instalační činnost pro dopravní prostředky a jejich součásti, a to železniční dvojkolí, kola, nápravy, obruče hlav kol, brzdy, tlumiče, převodovky a kotouče, stavební práce, též přípravné a dokončovací, instalování, montáž, demontáž a servis dopravních prostředků a jejich součástí, opravy kolejových vozidel a železničních vagónů a jejich částí, informace o opravách dopravních prostředků a jejich součástí, obnova strojů (použitých nebo částečně zničených), pronájem strojních zařízení pro stavebnictví, pronájem obráběcích strojů, poradenství, konzultační a informační činnost týkající se výše uvedených služeb ve třídě 37; (40) zpracování materiálů z kovu, oceli a slitin mechanickou, tepelnou či chemickou transformací a jejich úprava, opracovávání kovových materiálů a konstrukčních prvků, kovovýroba, opracování kovů, kovového a plechového materiálu a jeho úprava, zejména obrábění, stříhání, prorážení, svařování a pálení, dělení kovového materiálu za tepla i za studena, vše v rámci této třídy, kovářské práce, též kalení, pokovování, truhlářství, klempířství, zámečnictví (výroba kopií klíčů), nástrojařství, konečná úprava výrobků, leštění, pogumování, pokovování, barvení, broušení, frézování, impregnace materiálů, rytí, gravírování a značení a označování, nakládání s odpady, též nebezpečnými, zejména jejich zpracování, recyklace a likvidace, dekontaminace nebezpečných látek, třídění odpadu a recyklovaného materiálu, informace o zpracování a úpravě materiálu; (42) vědecké a technologické služby a s nimi spojený výzkum a vývoj, konstruktérská a projekční činnost, inženýrské práce a služby, odborné konzultace vztahující se k technologiím, technické poradenství v oblasti strojírenství a hutnictví a vypracovávání expertiz, rešerše a vývoj nových výrobků v oblasti kovovýroby, testování, měření a analýzy, zpracování technických studií jejich proveditelnosti, technicko-odborná znalecká činnost, odborné expertizy, konstruktérská a projekční činnost v oblasti kovovýroby, projektová činnost, tvorba programového vybavení, zpracování dílenské a montážní výkresové dokumentace, poradenství v oblasti ekologie a životního prostředí, výzkum a vývoj, výzkumné služby v průmyslu, poradenství, expertizy a specializované technické odborné služby, odborné technické poradenství v oblasti materiálového inženýrství, zkoušky materiálu, materiálové analýzy, zpracování projektové dokumentace, organizování laboratorních porovnávání a zkoušení způsobilosti látek, materiálů, výrobků, kvality a v oblasti životního prostředí, konzultační a poradenská činnost v oblasti technických věd, poradenské služby v oblasti destruktivního a nedestruktivního zkoušení mechanických vlastností materiálů.

(511) 6, 12, 35, 37, 40, 42

(540)



(593) Obrazová

(111) **389642**

(220) 29.06.2021

(320) 29.06.2021

(442) 06.10.2021

(151) 12.01.2022

(730) **SNĚŽNÍK, a.s.**, Velká Morava 79, Dolní Morava, 56169, CZ

(740) Kořistka Martin, CZ patentový zástupce, ETMA & EDA, Martin Kořistka, Karpatská 241/3, Brno, Starý Lískovec, 62500

(210) O-573075

(591) Barevná

(510) (16) papírové pивní tácky, papírové ubrusy, balicí papír, bloky, zápisníky, notesy, mapy, záložky do knih, periodické i neperiodické publikace, tištěné letáky, pozvánky, vstupenky a programy, etikety papírové, fotografie, plakáty, pohlednice, kalendáře, samolepky, obtisky, papírové vlajky a praporečky, informační a reklamní produkty v papírové formě, ozdobné předměty z papíru, informační a reklamní produkty v papírové formě; (21) sklo a skleněné zboží, porcelán, poháry skleněné, sklenice, poháry keramické, džbány keramické, hrnký, stojany na jídelní lžičky keramické, keramické a porcelánové tácky, porcelánové džbány, plastové kelímky, papírové kelímky, stojany na jídelní lžičky papírové, láhve; (25) oděvy, včetně oděvů z kůže a napodobenin kůže, pokrývky hlavy, kšiltly sluneční, štičky na čepice, kravaty, pásky ke kalhotám, ponožky s potiskem, pokrývky hlavy a svrchní oblečení s potiskem, papírové čepice a kšiltly; (28) hry, hračky a výrobky určené ke hraní, antistresové hračky, vycpané hračky, loutky, společenské hry, modely jako hračky, modely jako stavebnice, zařízení pro hraní her, sportovní potřeby, potřeby pro hry, puzzle, stírací losy pro loterijní hry, zábavné předměty žertovné; (30) pečivo a cukrovinky, čokoláda a výrobky z čokolády, zmrzlina, sorbety a jiné produkty určené ke konzumaci v mraženém stavu.

(511) 16, 21, 25, 28, 30

(540)



STEZKA V OBLACÍCH

(593) Obrazová

(111) **389643**

(220) 29.06.2021

(320) 29.06.2021

(442) 06.10.2021

(151) 12.01.2022

(730) **MODRÝ SLON s.r.o.**, Válečkova 990/16, Opava, Kateřinky, 747 05, CZ

(740) Ing. Kateřina Gregorová, patentový a známkový zástupce, Sokolská třída 966/22, Ostrava, Moravská Ostrava, 70200

(210) O-573077

(510) (16) knihy, brožury, tiskoviny, plakáty, pohlednice, katalogy, fotografie, kalendáře, letáky, periodické a neperiodické publikace, atlasy, mapy, výukové kartičky, alba, tištěné příručky výukových aktivit, vzdělávací publikace, tištěné propagační materiály, tiskárenské výrobky, papírnické zboží a vzdělávací potřeby, obrázkové knihy, dětské knihy obsahující zvukovou složku, omalovánky, informační brožury, potřeby pro knižní vazby, papírové nebo plastové sáčky a tašky na balení (obálky, pytlíky), kancelářské potřeby, knižní záložky, lepopřání, přání, gratulace, blahopřání s prostorovými skládacími obrázky, knížky s prostorovými skládacími obrázky, oznámení (papírnické zboží), zápisníky a bloky, učební a instruktážní pomůcky; (28) hračky, puzzle, manipulační logické puzzle (skládačky), pexeso, hrací karty, stolní hry, hry rozvíjející dovednosti a akční hry, karetní hry; (35) reklama, marketing a propagační služby, reklama prostřednictvím všech veřejných komunikačních prostředků, online reklama v počítačové komunikační síti, poskytování zákaznických informací o produktech prostřednictvím internetu, pronájem reklamních ploch a reklamního materiálu, maloobchodní prodej výrobků uvedených výše ve třídě 16 a 28; (40) tiskařské služby, knihtisk, výroba obálek knih na zakázku, vazby publikací; (41) nakladatelské a vydavatelské služby, publikování a vydávání knih, vydávání textů, s výjimkou reklamních, vydávání tištěných výrobků v elektronické podobě, publikování a editování tiskovin, organizování a vedení kurzů, seminářů, konferencí a workshopů, organizování a vedení pro kulturní a výchovné účely, překladatelské služby.

(511) 16, 28, 35, 40, 41

(540)

MODRÝ SLON

(592) Slovní

(111) **389644**

(220) 08.07.2021

(320) 08.07.2021

(442) 06.10.2021

(151) 12.01.2022

(730) **Nováček Jiří**, Žitná 1913, Čáslav, Čáslav-Nové Město, 28601, CZ

(210) O-573255

(510) (9) bezpečnostní, zabezpečovací, ochranná a signalizační zařízení, zařízení informačních technologií a audiovizuální, multimediální a fotografické přístroje, měřicí, detekční, monitorovací a kontrolní zařízení, nahraný obsah (počítačové programy, data a informace), aplikační software, operační systémy; (35) obchodní poradenství a informace pro spotřebitele, pomoc v obchodní a podnikatelské činnosti, management a administrativní služby, reklama, marketing a propagační služby, optimalizace návštěvnosti webových stránek; (42) návrhářství, služby IT, služby testování, služby ověřování a služby kontroly kvality, služby v oblasti informačních technologií, vědecké a technologické služby, programování webových stránek upravených na zakázku, navrhování, tvorba a programování webových stránek, programování softwaru pro vývoj webových stránek, poskytování informací o počítačových technologiích a programování prostřednictvím webových stránek, navrhování webových stránek pro reklamní účely, poradenství v oblasti navrhování webových stránek, web hostingové služby a software jako služba (SaaS) a pronájem softwaru, grafický design.

(511) 9, 35, 42

(540)

GMWebs

(592) Slovní

(111) **389645**

(220) 09.07.2021

(320) 09.07.2021

(442) 06.10.2021

(151) 12.01.2022

(730) **Stier Alexander**, Veleslavínova 17, Plzeň, 30100, CZ

(740) **POLÁČEK a kol.**, Patentová a známková kancelář, Ing. Josef Dvořák Ph.D., Dominikánská 6, Plzeň, 30112

(210) O-573278

(510) (3) přípravky pro péči o pleť, vlhčené kosmetické ubrousky, aroma do nápojů (éterické oleje), éterické esence, oleje pro toaletní účely, příchutě do nápojů (éterické oleje), utěrky napaštěné čistícím prostředkem pro čištění, čistící prostředky, čističe ucpaných odpadů, přípravky pro odstraňování vodního kamene v domácnosti; (4) dřevěné uhlí, plyn jako palivo pro gril,

palivové dřevo; (5) dietní potraviny a dietetické přípravky pro léčebné účely, dietetické nápoje a diabetický chléb, potraviny pro kojence a batolata, proteinové potravinové doplňky, potravinové doplňky pro lidskou spotřebu, minerální doplňky potravin, minerální vody pro lékařské účely, soli minerálních vod, mléko sušené pro kojence, dezinfekční ubrousky, přísady do krmiva pro lékařské účely, léčivé cukrovinky, léčivé čaje, vitamínové přípravky, mucholapky, výrobky farmaceutické a parafarmaceutické, vitamíny, potravinové doplňky obsahující minerály a stopové prvky, dietní a nutriční doplňky stravy, léčiva, medicínální sirupy, výtažky z léčivých bylin a kombinované přípravky vitamínů, minerálů, stopových prvků a bylinných výtažků, potravinové doplňky obohacené vitamíny nebo minerály nebo stopovými prvky, vitamíny a multivitaminové preparáty, minerály a multiminerálové preparáty a bylinné čaje k léčebným účelům, léčivé byliny, cukrovinky nebo pastilky nebo tabletky nebo tobolky nebo kapsle nebo žvýkačky k léčebným účelům, dietetické látky upravené pro lékařské účely, kojenecké vody a dietetické nápoje upravené pro lékařské účely, doplňky výživové pro lékařské účely, bílkovinné přípravky nebo potravina pro lékařské účely, balzámy, krémy a masti pro lékařské účely, léčivé oleje, oleje pro lékařské účely, tuky pro lékařské účely, léčivé soli, tinktury pro lékařské účely, bylinné výtažky nebo sirupy k léčebným účelům, vitamínová a minerální výživa ve formě koncentrátů k léčebným účelům, proteinové koncentráty jako výživné přísady k potravinám (potravinové doplňky), droždí pro farmaceutické účely, potravinové doplňky s léčebnými i neléčebnými účinky, výživné nebo dietetické přípravky pro lékařské účely pro denní doplnění stravy jako instantní strava nebo samostatná směs, která se skládá hlavně z mléka v prášku nebo ze živočišných nebo zeleninových proteinů, také s přidavkem vitamínů nebo minerálů nebo stopových prvků nebo cukru, potravní doplňky živočišného původu na bázi mléka, mléčných výrobků, bakterií mléčného kvašení v tuhém i tekutém stavu, potravinové doplňky rostlinného původu na bázi ovocných a obilných vláknin, sacharidů, škrobů, vše ve formě práškových směsí, kapek, sirupů, gelů, past, tablet, šumivých tablet, pastilek, dražé, tobolek, kapslí, bombónů, želé, prášků, výrobky povzbuzující chuť, veterinářské výrobky, parafarmaceutické přípravky, hygienické výrobky pro léčebné účely, dietní potraviny a dietetické přípravky pro léčebné nebo veterinární účely, potravinové doplňky a výrobky obilné, kukuřičné a luštěninové, včetně z jejich směsí, zejména cereální extrudované výrobky a polotovary pro léčebné účely, strava pro kojence a batolata, jedlé rostlinné vlákniny, dietní potraviny z cereálií a zeleniny pro léčebné účely, potravní doplňky pro lidskou potřebu a pro zvířata, doplňky stravy, dietní a nutriční přípravky, vitamínová a minerální výživa ve formě koncentrátů, proteinové koncentráty jako výživné přípravky k potravinám - vše uvedené s léčebnými účinky, léčivé masti, léčebná kosmetika, náplasti, obvazový materiál, materiály pro plombování zubů a pro zubní otisky, dezinfekční přípravky, dezinfekční mýdla, léčebné nápoje s převládajícím podílem mléka; (16) krabice z papíru nebo lepenky, obaly (papírnické výrobky), papírové kapesníky, papírové bannery, papírové podtácky, papírové ručníky, papírové ručníky na obličej, prospekty, obaly na lahve (lepenkové nebo papírové), obalové fólie z plastických hmot a škrobu, sáčky (obálky, váčky) z papíru nebo plastických hmot na balení, noviny, letáky, obrazy, poutače z papíru, z plastu a z lepenky, rejstříky (seznamy), tiskoviny, tiskové publikace; (24) textilní ručníky, ubrousky, ubrusy a prostírání, ubrusy látkové; (29) maso, ryby, drůbež a zvěřina, hotová jídla obsahující převážně maso, ryby, drůbež, ovoce, zeleninu, vejce a mléčné výrobky, masové výtažky, konzervované, mražené, sušené a vařené ovoce a zelenina, želé, džemy, kompoty, vejce, mléko a mléčné výrobky, jedlé oleje a tuky, zejména algináty pro kulinářské použití, aloe vera pro lidskou spotřebu, ančovičky, arašídové máslo, arašídové mléko, arašídové mléko pro kulinářské použití, artyčoky (konzervované), bílkoviny pro kulinářské použití, bramborové hranolky, bramborová kaše, bramborové lupínky, bramborové lupínky s nízkým obsahem tuku, bramborové vločky, bujónové koncentráty, bujónové přípravky, bujóny, cibulové kroužky, citrónová šťáva pro kulinářské použití, zpracované datle, dršťky, drůbež, dušené ovoce, extra panenský olivový olej do pokrmů, neživí garnáti, guajakole a humři, humus (cizrnová pomazánka), jablečné pyré, játra, játrová paštika, jedlé kytice ze zpracovaného ovoce, jitrnice, jelita, jogurt, kakaové máslo potravinářské, kandované ořechy, kandované ovoce, kaviár, kefir (mléčný nápoj), klipfish (solená a sušená treska), knedlíky na bázi brambor, kokosové máslo, kokosové mléko, kokosové mléko pro kulinářské použití, kokosový olej potravinářský, kokosový tuk, kondenzované mléko, konzervovaná cibule, konzervovaná čočka, konzervovaná zelenina, konzervované fazole, konzervované houby, konzervované lanýžy, konzervované maso, konzervované olivy, konzervované ovoce, konzervované plody bobulovin, konzervované ryby, konzervované sójové boby pro potravinářské účely, konzervovaný česnek, konzervovaný hrášek, neživí korýši, kostní olej potravinářský, krémy se zeleninovým základem,

neživé krevety, krokety, hranolky, kukuřičný olej potravinářský, kumys (mléčný nápoj), kvašená zelenina, kysané zeli, kyselé okurky, neživé langusty, lecitin pro kulinářské použití, lisované ovocné pasty, Iněná semínka potravinářská, lůj pro potravinářské účely, lyofilizovaná zelenina, lyofilizované maso, mandlové mléko, mandlové mléko pro kulinářské použití, margarín, marmeláda, máslo, máslový krém, maso sušené mrazem, masové aspiky, huspenina, masové konzervy, neživí měkkýši, mléčné koktejly, mléčné kvasinky pro kulinářské použití, mleté mandle, mořské okurky (sumýši - neživí), mořské řasy konzervované, mražené ovoce, neživé mušle, náhražky mléka, nápoje na bázi arašídového mléka, nápoje na bázi kokosového mléka, nápoje na bázi mandlového mléka, nasolená masa, nasolené ryby, nealkoholický vaječný likér, ochucené ořechy, olivový olej potravinářský, ovesné mléko, ovoce konzervované v alkoholu, ovoce obalené v cukru, ovocná dřev, ovocná kůra, ovocné konzervy, ovocné lupínky, ovocné saláty, ovocné želé, palmový olej potravinářský, palmový olej z jader potravinářský, párky na tyče (v kukuřičném těstíčku), párky v rohlíku, párky, klobásy, salámy, pasta ze zeleninové dužiny, pektin pro kulinářské použití, placičky z tofu, pokrmy z ryb pro lidskou spotřebu, polévky, pomazánky na bázi ořechů, pomazánky na chléb obsahující tuk, potravinářské oleje, potraviny na bázi ryb, prostokvasha (kyselé mléko), proteinová mléka, přípravky na zeleninové polévky, přípravky pro přípravu polévek, přírodní a umělá uzenáská střívká, pyl upravený jako potravina, neživí raci, rajčatová šťáva na vaření, rajčatové pyré, rajčatový protlak, rozinky, rybí filé, rybí konzervy, rybí pěny, ryby neživé, rýžové mléko, rýžové mléko pro kulinářské použití, řepkový olej potravinářský, sádlo, sardinky, sezamový olej potravinářský, slanina, slunečnicový olej potravinářský, smažené pokrmy z brambor, smaženky z tvarohového sýra (cottage), smetana (mléčný výrobek), smetana zakysaná, sójové mléko, sójové placičky, sójový olej potravinářský, sušená vejce, sušená zelenina, sušené mléko, sušený kokos, svačinky na bázi ovoce, sýr, syřidlo, škeble neživé, šlehačka, špek, šunka, tahini (pasta ze sezamových semínek), tmavá tlačěnka, tofu, tukové substance pro výrobu jedlých tuků, neživí tuňáci, tvaroh, upravená semena, upravená slunečnicová semínka, upravené arašidy, upravené lískové oříšky, upravené ořechy, upravené rybí jikry, ostrice neživé, uzeniny, uzeniny v těstíčku, vaječný bílek, vaječný žloutek, vařená zelenina, vepřové maso, výtažky z mořských řas pro potravinářské účely, vývarové koncentráty, vývary, vyzina pro potravinářské účely, rybí zákusky, zázvorový džem, zelenina sušená mrazem, zeleninové konzervy, zeleninové pěny, zeleninové saláty, zeleninové šťávy na vaření, zpracovaná sladká kukuřice, zvěřina, zvířecí morek pro potravinářské účely, želatina, želé, aspiky, rosoly jedlé, ovocné a zeleninové pomazánky, ovocný džem, ovocné a zeleninové pyré, výrobky a výrobky z náhražek mléka, zpracované ovoce, houby a zelenina, mražené ovoce, houby a zelenina, loupané ovoce, houby a zelenina, nakládané ovoce, houby a zelenina, míchané ovoce, houby a zelenina, konzervované ovoce, houby a zelenina, vařené a sušené houby, konzervované nakládané ovoce, houby a zelenina, pražené, konzervované, solené, zpracované, loupané ořechy, blanširované ořechy, nakládané, ochucené ořechy, sušené kokosové ořechy, pochutiny na bázi luštěnin, ořechů, zeleniny, brambor a mořských řas (v rámci této třídy), výrobky na bázi zpracovaného ovoce, zpracovaných ořechů, jader a semen, zpracované ovoce (plátky), sójové boby (konzervované jako potravina), mrazem sušené potraviny, mrazem sušené ovoce a zelenina, lyofilizované ovoce a zelenina, paštiky, koncentráty (vývary), pěny (potraviny), konzervy z potravin spadajících do této třídy, směsi oříšků a směsi ovoce spadající do této třídy, veškeré výrobky z ovoce a zeleniny čerstvé a konzervované, bramborové výrobky potravinářsky upravené, bramborové krokety, zahuštěná kořeněná zelenina, jídla z kombinace masa, ovoce a zeleniny připravované a servírované v jednom hmci, konzervovaná rajčata, dipy (omáčky), svačiny z masa, ovoce a zeleniny, zpracovaná sója, hotová jídla z masa, ryb, mořských plodů, ovoce nebo zeleniny, svačiny a přílohy z brambor, polévky a polévkové přípravky, jídla na bázi dušeného masa, ovoce a zeleniny, masové vývary, bílkoviny jako potrava, jedlá želatina, kasein používaný jako přísada ve výživě, marmeláda, nakládaná a sušená ovocná semena, přílohy na bázi zeleniny a brambor; (30) káva, čaj, náhrady kávy, kakao, rýže, tapioka a ságo, mouka a obilninové přípravky, sladké polevy, cukr, melasa, med, sladké polevy a náplně, sladký fazolový džem pokrytý měkkou cukrovou krustou na bázi fazolí, sirupy do potravin, sušené a konzervované byliny a koření, byliny nakládané, ochucené omáčky, čatni a pasty, hořčice, kečup, rajčatový kečup, omáčky a pasty z bylin, hotová jídla, polotovary, jídla rychlého občerstvení a svačiny z kukuřice, obilovin, mouky a sezamu, krekrý, noky, knedlíky, palačinky, jídla z těstovin, rýže a obilovin, přílohy, a to rýže, kynuté knedlíky, těstoviny, kuskus a pohanka, oves mletý, mléčná ovesná kaše, ovesná mouka, ovesné vločky, droždí, prášek do pečiva, sůl, ocet, omáčky (chuťové přísady), chuťové přísady, ochucovadla, nálevy (k ochucení), koření, led pro osvěžení, obilniny připravené pro osobní konzumaci, ochucené obilniny s obsahem lepku i

bezlepkové, připravené z ovsa, kukuřice, pšenice, žita, ječmene, jáhel, pohanky, sóji, rýže a ochucené medem, kakaem, skořicí, ořechy, oříšky, mandlemi, cukrem, čokoládou, ovocem, zeleninou, luštěninami, houbami, syrovátkovým proteinem, kokosovým mlékem, rýžovým mlékem, sójovým mlékem, sušeným kravským mlékem, bombóny, cereální tyčinky, dorty, majonéza, marinády, masové šťávy, nudle, omáčka na těstoviny, pizzy, quiche (kiš - slaný koláč), sendviče, těstoviny, zálivky na salát, mražené mléčné krémy, mražené smetanové krémy; (31) surové a nezpracované zemědělské, akvakulturní, zahradnické a lesní produkty, a to zejména čerstvé ovoce, zelenina a bylinky, ořechy a oříšky, kolové oříšky, kokosové ořechy, mandle, ovocná semena, arašidy, citrusové plody, hrozny, brambory, svatojánský chléb, chmel, čerstvé kaštiny, kopřivy, čerstvé olivy, ječmen, pšenice, žito, oves, houby čerstvé, podhoubí (houbová kultura pro výsev), rostliny a květiny, polévkové bylinky čerstvé (jako koření), rýže neopracovaná, semena rostlin, skořápky kokosového ořechu, třítina cukrová; (32) nealkoholické nápoje a přípravky nebo příchutě na výrobu nápojů, koncentráty a sirupy k výrobě nápojů, ovocné, zeleninové a bylinné šťávy a džusy a sirupy, šerby (nápoje), mixované ovocné nebo zeleninové nápoje, nealkoholické nápoje s příchutí ovoce nebo zeleniny, nealkoholické nápoje obohacené vitamíny nebo minerály, iontové a energetické nápoje nealkoholické, proteinové nealkoholické nápoje, dietní nápoje, tablety a prášky na přípravu šumivých nealkoholických nápojů, minerální vody, pramenité vody, sodová voda, voda, šumivé nealkoholické nápoje, míchané nápoje nealkoholické, rajčatová šťáva jako nápoj, nealkoholické aperitivy a likéry, nealkoholické nápoje včetně nápojů energetických, limonády, stolní a minerální vody, iontové nápoje, šumivé nápoje, mošty, ovocné šťávy, ovocné nektary, zeleninové šťávy, sirupy, aperitivy nealkoholické, koktejly nealkoholické, ledová tříšť, sorbety jako nápoje, smoothies, koncentráty k přípravě nealkoholických nápojů, prášky pro výrobu nápojů, nízkalkoholické nápoje, pivo, sirupy jako přírodní sladidla a bylinné sirupy (na přípravu nápojů); (33) alkoholické nápoje (s výjimkou piva), alkoholické esence, alkoholické výtažky z ovoce, alkoholové extrakty, alkoholické aperitivy, arak (likér), curacao, m destilované nápoje, brandy, esence do lihovin, gin, griotka, most (s alkoholem), alkoholické koktejly, anýzový likér, lihoviny, medovina, matolinové víno, mentolový likér, pálenky, alkoholické nápoje obsahující ovoce, rum, lihovina z rýže, saké, víno, vodka, whisky; (35) maloobchodní a velkoobchodní služby, dodavatelské služby, zprostředkování interaktivního obchodu pomocí globálních komunikačních sítí (internet), shromažďování různého zboží pro třetí osoby (kromě jejich přepravy) za účelem umožnění spotřebitelům, aby si tyto výrobky mohli pohodlně prohlížet a nakupovat, elektronický obchod prostřednictvím internetu (online-shop) to vše s výše uvedenými výrobky ve třídách 3, 4, 5, 16, 24, 29, 30, 31, 32 a 33, inzerce, organizování a zajišťování obchodních předváděcích akcí výrobků a služeb, propagační činnost, propagace produktů a služeb prostřednictvím internetových stránek, organizování komerčních a reklamních výstav, rozšiřování vzorků zboží, průzkum a analýzy tržů, distribuce zboží k reklamním účelům, rozmnožování dokumentů, direct mailing, online propagace na datové komunikační síti, on-line inzerce, zajištění a realizace propagačních kampaní, předváděcí činnost, personální poradenství, vydávání reklamních nebo náborových, propagačních a inzertních textů, vylepování plakátů, aranžování výkladů, dovozní a vývozní kanceláře; (40) zpracování potravin a nápojů, konzervace, mražení potravin a nápojů, tepelná úprava potravin a nápojů, zejména zavařování, nakládání a hospodaření s odpady v rámci této třídy, příprava a čištění ovoce, zeleniny a bylin včetně koření, výroba nealkoholických nápojů, výroba přípravků nealkoholických nápojů, poskytování odborných informací o zpracování materiálů; (41) nakladatelství a vydavatelství periodických a neperiodických publikací v tištěné i elektronické podobě, zprostředkování výchovné a zábavní činnosti, zprostředkování kulturních a uměleckých akcí, setkání, výstav, soutěží a přednášek, tvorba pořadů pro rozhlasové a televizní vysílání, ediční činnost, publikační činnost, nahrávání nosičů zvukových nebo obrazové zvukových, půjčování nahraných zvukových a/nebo obrazové zvukových záznamů, tvorba elektronických časopisů, periodik, knih, poskytování informací o výchově a vzdělání, koučink, organizování a vedení seminářů, organizování sportovních soutěží, zprostředkovatelská činnost se službami výše uvedenými ve třídě 41; (42) tvorba software, programování internetových databázových systémů a internetových aplikací, programování multimediálních aplikací, vytváření a modelování 3D animací, interaktivní a grafické programy (tvorba), tvorba multimediálních dokumentů, prezentací, aplikací, katalogů, konstrukce www prezentací a řešení www serverů, počítačové animace a vizualizace, programové projekty (tvorba), tvorba informačních databází, digitalizace dokumentů, hosting webových stránek obsahujících informace o pohostinství, cateringu a službách poskytujících jídlo a nápoje, zprostředkovatelská činnost se službami výše

uvedenými ve třídě 42; (43) restaurace (služby), zásobování (catering), poskytování jídla a nápojů, služby v oblasti pohostinství (potraviny a nápoje), poskytování služeb zajišťujících jídlo a nápoje, poskytování informací o službách poskytujících jídlo a nápoje, zprostředkovatelské služby v oblasti pohostinství, služeb restaurací a cateringu.

(511) 3, 4, 5, 16, 24, 29, 30, 31, 32, 33, 35, 40, 41, 42, 43

(540) **BISTROMAT**

(592) Slovní

(111) **389646**

(220) 12.07.2021

(320) 12.07.2021

(442) 06.10.2021

(151) 12.01.2022

(730) **MSR Engines s.r.o.**, Krásného 3857/7, Brno, Židenice, 63600, CZ

(740) INPARTNERS GROUP, Mgr. Lenka Musilová, Tuřanka 1519/115a, Brno, Slatina, 62700

(210) O-573325

(510) (12) elektrická vozidla, elektrická vozidla s vlastním pohonem, drony, elektricky poháněná plavidla, motorové vodní dopravní prostředky, prostředky pro pohyb po vodě, dálkově ovládané létající objekty, prostředky pro pohyb vzduchem, civilní drony, doručovací drony, motocykly, kola na motocykly, kyvné vidlice pro motocykly; (16) almanachy, záznamové a evidenční karty, zápisníky a bloky, vstupenky, vzdělávací publikace, výsledkové listiny, výukové kartičky, věrnostní karty z papíru, věstníky (tiskoviny), tištěné vizuální materiály, učební a instruktážní pomůcky v rámci této třídy, tištěné poukazy, tištěné programy, tištěné propagační materiály, tištěné školící materiály, tištěné manuály, tištěné informační letáky, tištěné tabulky na výsledky, tištěné certifikáty, osvědčení a diplomy, samolepky (papírové zboží), pozvánky, plakáty, papírové identifikační štítky, obrázkové karty, obtisky, nažehlovací obtisky, metodické příručky, nálepky (obtisky), letáky, katalogy, informační prospekty, instruktážní listy, kalendáře, diáře, dárkové poukazy, brožury; (25) boty, šátky (oděvy), sportovní pokrývky hlavy (s výjimkou přileb), části oděvů, obuvi a pokrývek hlavy v rámci této třídy, obuvní svršky, trička s potiskem, sportovní oblečení, sportovní dresy, rukavice (oděvy), potítky na zápěstí, plavky, pláště, přehozy (oděvy), oděvy na surfování, ochranné oděvy na vodní sporty, neoprenové kombinézy pro hladinové sporty, kombinézy, pánské, dámské a dětské oděvy; (28) tvarované obaly na sportovní potřeby, vaky uzpůsobené na přepravu surfovacích prken, tašky na skateboardy, tašky speciálně navržené pro surfovací prkna, sportovní vybavení, sportovní potřeby, skateboardové nápravy, skateboardy, prkna používaná při provozování vodních sportů, obaly na surfová prkna, lanka na surfy (leash), kolečka ke skateboardům, křídla hydrofoil pro surfová prkna, chrániče těla pro sportovní účely, surfovací prkna, upínací popruhy na nohy na surfová prkna, poutka na nohy na surfová prkna; (41) výchova, vzdělávání, zábavní, sportovní a kulturní aktivity, služby týkající se volného času (sport, zábava, kultura, vzdělávání), rezervace vstupenek na zábavní akce, pořádání slavností pro zábavní účely, pořádání lig virtuálních sportů, osvědčování odborné způsobilosti, organizování rekreačních akcí, informační služby o závodech, organizace sportovních akcí, organizace, příprava a pořádání sportovních soutěží, organizování sportovních turnajů, pořádání komunitních sportovních akcí, pořádání a vedení sportovních akcí, organizování závodních soutěží, poskytování informací o sportovních aktivitách, rekreace a školení (služby), provozování sportovních zařízení, produkce sportovních akcí, školící služby vztahující se ke sportu, služby týkající se sportovních klubů, služby osobních trenérů, vedení živých sportovních akcí, soudcování ve sportu, výuka v oblasti sportu, vzdělávací služby v oblasti sportu, zábavní služby ve formě sportovních událostí, zábavní služby týkající se sportu.

(511) 12, 16, 25, 28, 41

(540)



(593) Obrazová

(111) **389647**

(220) 13.07.2021

(320) 13.07.2021

(442) 06.10.2021

(151) 12.01.2022

(730) **Matulová Žaneta**, Dr. Veselého 1008, Luhačovice, 76326, CZ

(740) Ing. Zdeněk Kučera, Dlouhá 207, Slušovice, 76315

(210) O-573378

(591) Barevná

(510) (30) bezlepkové pekárenské výrobky, a to oplatky, lázeňské oplatky, trojhránkové oplatky, trvanlivé pečivo, čokoládové a nečokoládové cukrovinky, sušenky, suchary, keksy; (35) zprostředkovatelské služby v oblasti obchodu s výrobky uvedenými výše ve třídě 30, poradenství v obchodní činnosti; (40) zakázková výroba bezlepkových lázeňských oplatků a trojhránků.

(511) 30, 35, 40

(540)



(593) Obrazová

(111) **389648**

(220) 14.07.2021

(320) 14.07.2021

(442) 06.10.2021

(151) 12.01.2022

(730) **RETAIL SPACE, s.r.o.**, Stránského 1350/35, Brno, Žabovřesky, 61600, CZ

(740) Ing. Václav Kratochvíl, Husníkova 2086/22, Praha 5, Stodůlky, 15800

(210) O-573417

(591) Barevná

(510) (30) výrobky mlynářské, těstářenské, pekařské a cukrářské, dorty, káva, kakao, čaj, čokoláda, čokoládové nápoje, čokoládové nápoje s mlékem, kakaové nápoje, kakaové nápoje s mlékem, kávové nápoje, náhražky kávy, med, pekárenské extrudované výrobky, cukrovinky, zmrzlina, mražené krémy, obložené chleby a chlebičky, pralinky, nugát, nugátové, oříškové a čokoládové krémy, džemy, marmelády, sušené plody, ořechy, ovoce vše obalované v čokoládě, jogurtu a jiných polevách, křehké pečivo – sušenky, minizákusky (dortíky), koláče; (32) limonády, nealkoholické aperitivy, nealkoholické koktejly, nealkoholické nápoje, nealkoholické výtažky z ovoce, ovocné šťávy (nápoje), sirupy, pivo; (43) stravovací služby v cukrárnách a kavárnách, provozování cukrárny a kavárny, příprava cukrářských výrobků a nápojů s možností odnosu s sebou.

(511) 30, 32, 43

(540)



(593) Obrazová

(111) **389649**

(220) 16.07.2021

(320) 16.07.2021

(442) 06.10.2021

(151) 12.01.2022

(730) **Zásilkovna s.r.o.**, Lihovarská 1060/12, Praha 9, Libeň, 19000, CZ

(740) JUDr. Adam Gajdoš, advokát, Bozděchova 1840/7, Praha 5, Smíchov, 15000

(210) O-573459

(591) Barevná

(510) (7) manipulační zařízení; (39) balení a skladování zboží.

(511) 7, 39

(540)



(593) Obrazová

(111) **389650**

(220) 16.07.2021

(320) 16.07.2021

(442) 06.10.2021

(151) 12.01.2022

(730) **Zásilkovna s.r.o.**, Lihovarská 1060/12, Praha 9, Libeň, 19000, CZ

(740) JUDr. Adam Gajdoš, advokát, Bozděchova 1840/7, Praha 5, Smíchov, 15000

(210) O-573461

(510) (7) manipulační zařízení; (39) balení a skladování zboží.

(511) 7, 39

(540)

PackMan by Packeta Group

(592) Slovní

(111) **389651**

(220) 16.07.2021

(320) 16.07.2021

(442) 06.10.2021

(151) 12.01.2022

(730) **BD Flexi s.r.o.**, Dukelských hrdinů 564/34, Praha 7, Holešovice, 17000, CZ

(740) Mgr. PETR ŽIŽKA LL.M., advokátní kancelář, Mgr. Petr Žížka LL.M., Sedláčkova 209/16, Plzeň, Vnitřní Město, 30100

(210) O-573477

(591) Barevná

(510) (29) želé, džemy, kompoty, ovocné a zeleninové pomazánky, zpracované ovoce, houby a zelenina, ořechy a luštěniny, arašídové máslo, borůvkové džemy, brusinkový džem, dušené ovoce, jablečné pyré, jahodová marmeláda, malinová marmeláda, marmeláda, ovocná marmeláda, banánové lupínky, bramborové lupínky, bramborové lupínky jako

pochutina, bramborové lupínky s nízkým obsahem tuku, bramborové tyčinky, chipsy (bramborové), chipsy na bázi zeleniny, dušená jablka, datle, fermentované ovoce, jedlá semena, jablečné lupínky, kandované ovoce, krájené ovoce, lupínky ze sušeného ovoce; (30) agávový sirup [přírodní sladidlo], sirupy a melasa, javorový sirup, cereální tyčinky a energetické tyčinky, káva, čaj, kakao a jejich náhražky, aromatické čaje [k jiným než léčebným účelům], čaj, cappuccino, čokoláda, čokoláda bez mléčných produktů, espresso, horká čokoláda, led, zmrzlina, mražené jogurty a sorbety, cereálie, rýže, mouka, snídaně cereálie, ovesné a kukuřičné kaše; (32) pivo a pivovarnické výrobky, nealkoholické pivo, ochucená piva, nealkoholické nápoje, báze pro nealkoholické koktejly, březová voda, cidre, nealkoholický, džusy, mražené nápoje na bázi ovoce, nápoje obsahující vitamíny, nealkoholické nápoje z aloe vera, nealkoholické nápoje ze sušeného ovoce, nealkoholické perlivé nápoje z ovocných šťáv, ochucená sycené nápoje, citronády, limonády, brusinková šťáva, citronová šťáva, mangová šťáva, melounová šťáva, mošty, nápoje na bázi ovoce, nápoje s ovocnou příchutí, nealkoholické ovocné nápoje, organická ovocná šťáva, ovocné nápoje, ovocné nebo zeleninové koktejly, pomerančový džus, vody, minerální a sycené vody, ochucená minerální voda; (33) víno, alkoholické nápoje (s výjimkou piva), bílé víno, červené víno, dezertní vína, růžová vína, sladká vína, lihoviny [nápoje], alkoholické nápoje (lihoviny), sladký alkoholizovaný mošt (cider); (35) maloobchodní prodej alkoholických nápojů s výjimkou piva, maloobchodní prodej čajů, maloobchodní prodej čokolády, maloobchodní prodej cukrářských výrobků, maloobchodní prodej dietetických přípravků, maloobchodní prodej kakaa, maloobchodní prodej kávy, maloobchodní prodej piva, maloobchodní prodej předmětů sloužících k hygieně lidí, maloobchodní prodej přípravků na výrobu nápojů, maloobchodní prodej přípravků na výrobu alkoholických nápojů, maloobchodní prodej sorbetů, maloobchodní služby poskytované prostřednictvím katalogů týkající se alkoholických nápojů (s výjimkou piva), maloobchodní služby související s prodejem předplacených bedniček s potravinami, maloobchodní služby související s prodejem předplacených bedniček s čokoládou, maloobchodní služby týkající se nealkoholických nápojů poskytované prostřednictvím celosvětových počítačových sítí, maloobchodní služby týkající se potravin poskytované prostřednictvím katalogů, maloobchodní služby týkající se potravin poskytované prostřednictvím celosvětových počítačových sítí, maloobchodní služby v oblasti potravin, maloobchodní služby v oblasti alkoholických nápojů, maloobchodní služby v oblasti lahůdek, maloobchodní služby zaměřené na ovoce, maloobchodní služby zásilkového prodeje zaměřené na kosmetické přípravky, maloobchodní zásilkové služby týkající se nealkoholických nápojů, velkoobchodní prodej čokolády, velkoobchodní prodej dietetických přípravků.

(511) 29, 30, 32, 33, 35

(540)



GreenYou

(593) Obrazová

(111) **389652**

(220) 19.07.2021

(320) 19.07.2021

(442) 06.10.2021

(151) 12.01.2022

(730) **Toyota Tsusho Praha s.r.o.**, Obchodní 105, Čestlice, 25101, CZ

(210) O-573501

(591) Barevná

(510) (12) automobily, malé dodávkové automobily; (37) motorová vozidla (údržba a opravy).
(511) 12, 37
(540)



(593) Obrazová

(111) **389653**
(220) 21.07.2021
(320) 21.07.2021
(442) 06.10.2021
(151) 12.01.2022
(730) **Jirásek Adam**, Dolní Stupice 219, Vraž, 26711, CZ
(210) O-573533
(510) (14) amulety, náramky, náhrdelníky; (16) grafické tisky, obrazy, obrázky, fotografie, plakáty, zarámované plakáty, ochranné obaly na knihy, blahopřání (pohledy), karty, samolepky; (25) trička, trička s potiskem, mikiny, tílka, baseballové čepice, lyžařské čepice, mikiny s kapucí.
(511) 14, 16, 25
(540)



(593) Obrazová

(111) **389654**
(220) 21.07.2021
(320) 21.07.2021
(442) 06.10.2021
(151) 12.01.2022
(730) **ForCamping, s.r.o.**, Podedvorská 1470, Praha 9, Kyje, 19800, CZ
(740) WTS net, s.r.o., Přístavní 1423/33, Praha 7, Holešovice, 17000
(210) O-573539

(510) (20) karimatky a podložky; (24) spací pytle na kempování, tašky na spací pytle (specificky upravené), vložky do spacího pytle; (25) sportovní čepice a klobouky, sportovní oblečení, boty, rukavice; (28) sportovní potřeby a vybavení.
(511) 20, 24, 25, 28
(540)



(593) Obrazová

(111) **389655**
(220) 21.07.2021
(320) 21.07.2021
(442) 06.10.2021
(151) 12.01.2022
(730) **ForCamping, s.r.o.**, Podedvorská 1470, Praha 9, Kyje, 19800, CZ
(740) WTS net, s.r.o., Přístavní 1423/33, Praha 7, Holešovice, 17000
(210) O-573540
(510) (20) karimatky a podložky; (24) spací pytle na kempování, tašky na spací pytle (specificky upravené), vložky do spacího pytle; (25) sportovní čepice a klobouky, sportovní oblečení, boty, rukavice; (28) sportovní potřeby a vybavení.
(511) 20, 24, 25, 28
(540)

Warmthal

(592) Slovní

(111) **389656**
(220) 22.07.2021
(320) 22.07.2021
(442) 06.10.2021
(151) 12.01.2022
(730) **Salay winery s.r.o.**, Hřbitovní 1149, Velké Bílovice, 69102, CZ
(740) JUDr. Vojtěch Mihalík, advokát, Bezručova 1896/90, Mikulov, 69201
(210) O-573563
(591) Barevná
(510) (32) mošt, nealkoholické nápoje z ovocných šťáv, nealkoholické ovocné nektary; (33) alkoholické nápoje obsahující ovoce, alkoholické nápoje s výjimkou piva, alkoholické výtažky z ovoce, alkoholové esence, alkoholové výtažky, destilované nápoje, lihoviny (nápoje), vína.
(511) 32, 33
(540)

CUVÉE PAŠÁK

(593) Obrazová

(111) **389657**
(220) 23.07.2021
(320) 23.07.2021
(442) 06.10.2021
(151) 12.01.2022
(730) **TANY, spol. s r.o.**, Československých legií 563, Nýrsko, 34022, CZ
(210) O-573572
(510) (29) sýry, želé, ovocné dezerty; (30) zákusky; (31) rostliny; (35) reklama, propagace, reklamní nebo inzertní materiály (příprava, publikování, šíření).
(511) 29, 30, 31, 35
(540)

Tudlee

(592) Slovní

- (111) **389658**
(220) 23.07.2021
(320) 23.07.2021
(442) 06.10.2021
(151) 12.01.2022
(730) **JS HOSPITALITY s.r.o.**, Sokolovská 161/71, Praha 8, 18600, CZ
(210) O-573574
(591) Barevná
(510) (36) pronájem bytů, finanční konzultační služby, pronájem nemovitostí, správa majetku; (39) organizování cestovních zájezdů, organizování okružních výletů, prohlídky (turistické), služby řidičů, skladování zboží; (43) restaurace, samoobslužné restaurace, bary (služby), bufety, provozování jídelny a závodní jídelny, kavárny, hotelové služby.
(511) 36, 39, 43
(540)



(593) Obrazová

- (111) **389659**
(220) 23.07.2021
(320) 23.07.2021
(442) 06.10.2021
(151) 12.01.2022
(730) **JS HOSPITALITY s.r.o.**, Sokolovská 161/71, Praha 8, 18600, CZ
(210) O-573575
(591) Barevná
(510) (36) pronájem bytů, finanční konzultační služby, pronájem nemovitostí, správa majetku; (39) organizování cestovních zájezdů, organizování okružních výletů, prohlídky (turistické), služby řidičů, skladování zboží; (43) restaurace, samoobslužné restaurace, bary (služby), bufety, provozování jídelny a závodní jídelny, kavárny, hotelové služby.
(511) 36, 39, 43
(540)



(593) Obrazová

- (111) **389660**
(220) 23.07.2021
(320) 23.07.2021
(442) 06.10.2021
(151) 12.01.2022
(730) **JS HOSPITALITY s.r.o.**, Sokolovská 161/71, Praha 8, 18600, CZ
(210) O-573576
(591) Barevná
(510) (36) pronájem bytů, finanční konzultační služby, pronájem nemovitostí, správa majetku; (39) organizování cestovních zájezdů, organizování okružních výletů, prohlídky (turistické), služby řidičů, skladování zboží; (43) restaurace, samoobslužné restaurace, bary (služby), bufety, provozování jídelny a závodní jídelny, kavárny, hotelové služby.

- (511) 36, 39, 43
(540)



(593) Obrazová

- (111) **389661**
(220) 26.07.2021
(320) 26.07.2021
(442) 06.10.2021
(151) 12.01.2022
(730) **ANILO TRADE SE**, Českomoravská 2255/12a, Praha 9, Libeň, 19000, CZ
(740) zaeRkováno s.r.o., Vršovická 478/51, Praha 10, Vršovice, 10100
(210) O-573594
(510) (35) velkoobchodní a maloobchodní služby s léky, léčivými, pečovatelskými potřebami a výrobky pro péči o nemocné, ostatními výrobky ze zdravotního oboru, včetně kosmetiky a kosmetických výrobků, zásilkový prodej a elektronický obchod (e-shop) prostřednictvím komunikačních sítí (internet) s léky, léčivými, pečovatelskými potřebami a výrobky pro péči o nemocné, ostatními výrobky ze zdravotního oboru, včetně kosmetiky a kosmetických výrobků, zprostředkování obchodů s léky a léčivými, organizování propagačních nebo komerčních výstav a předvádění výrobků a služeb pro komerční a reklamní účely, merchandising, služby v oblasti obchodních sítí, obchodní asistence týkající se franchisingu, obchodní poradenství vztahující se k franchisingu; (39) dodávání (doprava) zboží, zejména léků a léčiv, potravinových a vitamínových doplňků, kosmetiky a přípravků do zdravotnických zařízení, lékáren a lékařských praxí, skladování zboží, a to léků a léčiv, potravinových a vitamínových doplňků, kosmetiky a přípravků, distribuce léků a léčiv; (44) příprava lékařských předpisů v lékárnách, služby lékárníků při přípravě receptů, lékařské služby (příprava léků na předpis), péče o hygienu a krásu osob a zvířat, poradenství a konzultace odborných záležitostí v oboru zdravotnictví, farmaceutické poradenství, veterinární služby.

- (511) 35, 39, 44
(540)

ALCHIMI

(592) Slovní

- (111) **389662**
(220) 26.07.2021
(320) 26.07.2021
(442) 06.10.2021
(151) 12.01.2022
(730) **Stibor Martin Ing.**, nám. Prokopa Chocholouška 24, Nadějkov, 39852, CZ
(210) O-573609
(591) Barevná
(510) (9) databáze (elektronické); (36) pronájem nemovitostí a majetku; (42) služby v oblasti informačních technologií.
(511) 9, 36, 42
(540)



(593) Obrazová

- (111) **389663**
(220) 26.07.2021
(320) 26.07.2021
(442) 06.10.2021
(151) 12.01.2022
(730) **Hankook Tire & Technology Co., Ltd.**, 286, Pangyo-ro, Bundang-gu, Seongnam-si, Gyeonggi-do, KR
(740) Zeiner & Zeiner advokátní kancelář s.r.o., Mgr. Alexandr Vališ, advokát, Argentinská 286/38, Praha 7, Holešovice, 17000
(210) O-573617
(510) (12) pneumatiky pro automobily, pneumatiky pro bicykly, obaly pro pneumatiky, kryty pro pneumatiky, pneumatiky pro motocykly, lepicí gumové záplaty pro opravy duší, duše pro bicykly, duše pro motocykly, duše pro pneumatiky plněné vzduchem, duše pro kola vozidel, duše pro pneumatiky vozidel, zavazadlové sítě pro vozidla, pneumatiky plněné vzduchem, soupravy pro opravy duší, ráfky pro kola vozidel, kryty sedel pro bicykly, kryty sedel pro motocykly, bezpečnostní pásy pro sedadla vozidel, brzdové segmenty pro vozidla, tlumiče nárazů pro vozidla, nosiče lyží pro auta, hroty do pneumatik, hřeby do pneumatik, pneumatiky pro kola vozidel, pneumatiky bez vzduchu pro kola vozidel, běhouny k protektorování pneumatik, běhouny pro vozidla (válečkové pásy), běhouny pro vozidla (traktorového typu), bezdušové pneumatiky pro bicykly, bezdušové pneumatiky pro motocykly, ventily pro pneumatiky vozidel, pneumatiky kolových vozidel.
(511) 12
(540)

Winter i*Pike iON

(593) Obrazová

- (111) **389664**
(220) 28.07.2021
(320) 28.07.2021
(442) 06.10.2021
(151) 12.01.2022
(730) **TrustSoft Holding a.s.**, Na Florenci 1332/23, Praha 1, Nové Město, 11000, CZ
(740) JUDr. Ludmila Pávková, advokátka, Na Maninách 1424/25, Praha 7, Holešovice, 17000
(210) O-573646
(510) (9) platformy počítačového softwaru, nahané nebo ke stažení, počítačové software, nahané počítačové programy, počítačové programy [stahovatelné], stahovatelné počítačové aplikace, stahovatelné elektronické publikace, elektronické organizéry, elektronické zápisníky, chytré brýle, chytré hodinky, chytré náramky [měřicí přístroje], chytré telefony (smartphony), notebooky, počítače, skenery [zařízení pro zpracování dat], tablety (počítače), USB flash disky; (35) administrativní služby, administrativní zpracování objednávek, aktualizace a údržba dat v počítačových databázích, analýza nákladů a cen, cílené zasilání reklamních materiálů, cílený marketing, fakturace, marketing, marketing v rámci vydávání softwaru, nábor zaměstnanců, obchodní průzkum, obchodní zprostředkovatelské služby, online reklama v počítačové komunikační síti, obchodní informace, poskytování obchodních informací, obchodní správa licencí k výrobkům a službám jiných osob, optimalizace návštěvnosti webových stránek, optimalizace vyhledávačů pro účely podpory prodeje, plánování schůzek [kancelářské práce], pomoc při řízení obchodní činnosti, poradenské služby pro obchodní vedení, profesionální obchodní poradenství, pronájem kancelářských strojů a zařízení, propagace, průzkum trhu, reklama, sběr údajů do počítačových databází, správa zákaznických vědomostních programů, subdodavatelské služby [pomoc v obchodní činnosti], systematizace údajů do počítačových databází, vedení počítačové evidence, vyhledávání údajů v počítačových souborech pro jiné osoby, zprostředkování obchodních informací; (38) poskytování přístupu do databází, informace o telekomunikaci, poskytování informací týkajících se telekomunikací, komunikace prostřednictvím mobilních telefonů, pronájem chytrých telefonů, pronájem modemů, pronájem telekomunikačního zařízení, přenos digitálních souborů, streaming dat, telefonní služby a mobilní telefonní služby, videokonferenční služby; (41) dálkové vzdělávání, klubové služby [zábava nebo vzdělávání], koučink [školení], pořádání a vedení kongresů, pořádání a vedení seminářů, pořádání a vedení workshopů [školení], poskytování informací vztahujících se ke vzdělávání, profesní rekvalifikace, předávání know-how [odborné vzdělávání], školení,

vzdělávací služby; (42) aktualizace počítačového softwaru, analýza počítačových systémů, cloud computing, digitalizace dokumentů [skenování], externí zálohování dat, hosting webových stránek, instalace počítačového softwaru, obnova počítačových dat, ochrana proti počítačovým virům, počítačové programování, poradenství v oblasti počítačového softwaru, poradenství v oblasti telekomunikačních technologií, poradenství v oblasti informačních technologií [IT], poradenství v oblasti internetového zabezpečení, poradenství v oblasti navrhování a vývoje počítačového hardwaru, poradenství v oblasti navrhování webových stránek, poradenství v oblasti počítačových technologií, poradenství v oblasti šifrování dat, poradenství v oblasti zabezpečení dat, poradenství v oblasti zabezpečení počítačů, poskytování outsourcingových služeb v oblasti informačních technologií, poskytování informací o počítačových technologiích a programování prostřednictvím webových stránek, pronájem počítačového softwaru, pronájem počítačů, pronájem webových serverů, provádění průzkumů, serverhosting, poskytování služeb v oblasti ověřování uživatelů prostřednictvím technologií s jediným přihlášením k on-line softwarovým aplikacím, software jako služba [saaS], tvorba počítačového softwaru, údržba počítačového softwaru, tvorba počítačových systémů, ukládání elektronických dat, vývoj softwaru v rámci vydávání softwaru.

(511) 9, 35, 38, 41, 42

(540)

TRUSTSOFT

(593) Obrazová

- (111) **389665**
(220) 28.07.2021
(320) 28.07.2021
(442) 06.10.2021
(151) 12.01.2022
(730) **CHUDĚJ, s.r.o.**, Hutisko 310, Hutisko-Solanec, 75662, CZ
(740) Ing. Pavel Nádvorník s.r.o., Klínová 620/1, Ostrava, Hulváky, 70900
(210) O-573649
(591) Barevná
(510) (6) kovové stavební a konstrukční materiály a prvky, kovové odtokové sifony, podlahové odtoky kovové, kovové odtokové trubky, kovové žlaby pro stavebnictví, kovové odtokové kanály, kovové podlahové profily, kovové propusti (drenáže), kovové lišty, kovové rošty a mříže, okapní žlaby (kovové), kovové klapky (jiné než části strojů), kovové příchytky (jiné než pro námořnictví), spojky na potrubí (kovové), matice, šrouby a upevňovací prvky, kovové, kovové střešní komponenty, kovové větrání střešních prostor, kovové střešní průduchy, záchytná (fixační) kovová zařízení, kovové železářské zboží, kovové neohebné trubky, potrubí, hadice a jejich příslušenství, včetně ventilů, kovové; (17) spojky na potrubí (nekovové), vodotěsné a vlhkosti odolné výrobky a materiály, ohebné trubky, potrubí, hadice, jejich příslušenství (včetně ventilů) a příslušenství k neohebným trubkám, vše nekovové, těsnění, těsnicí materiál a materiál na výplně, izolační a bariérové výrobky a materiály, umělé hmoty jako polotovary, lepicí pásy, proužky, pásy a fólie, membrány a filtrační syntetické materiály jako polotovary; (19) odtokové žlaby, nekovové, podlahové vpusti z nekovových materiálů, odtokové trubky, nekovové, kanalizační potrubí (nekovové), nekovové odtoky, odtokové kanály (nekovové), odtokové sifony (ventily), ne kovové nebo z plastických hmot, podlahové profily, nekovové, podlahové soklové lišty, nekovové, okapní žlaby nekovové, nekovové stavební a konstrukční materiály a prvky, nekovové střešní průduchy, střešní okapní žlaby (nekovové), nekovové trubky pro instalaci střešních okapů.
(511) 6, 17, 19

(540)



čokoládou, sůl, hořčice, ocet, omáčky (k ochucení), octové a kořeněné nálevy, koření, led pro osvěžení.

(511) 5, 29, 30

(540)



(593) Obrazová

(111) **389666**

(220) 28.07.2021

(320) 28.07.2021

(442) 06.10.2021

(151) 12.01.2022

(730) **IMI BARON s.r.o.**, Liptovská 1230/21, Bratislava - Ružinov 821 09, SK

(740) PatOZ - patentová kancelář, Mgr. Pavel Panák, Ječná 243/39a, Praha 2, Nové Město, 12000

(210) O-573656

(591) Barevná

(510) (34) elektronické cigarety, kapaliny pro elektronické cigarety, kuřácké potřeby, pouzdra na cigarety; (35) maloobchodní a velkoobchodní nákup a prodej, zásilkové obchodní služby, elektronický obchod (e-shop) prostřednictvím internetu nebo jiné počítačové sítě, zprostředkovatelská obchodní činnost, vše s výrobky uvedenými výše ve třídě 34.

(511) 34, 35

(540)

SHISHA BARON



(593) Obrazová

(111) **389667**

(220) 29.07.2021

(320) 29.07.2021

(442) 06.10.2021

(151) 12.01.2022

(730) **Emco spol. s r. o.**, Türkova 2319/5b, Praha 4, Chodov, 14900, CZ

(740) Halaxová & Halaxová TETRAPAT, Mgr. Eva Halaxová, Jinonická 804/80, Praha 5, Košíře, 15800

(210) O-573671

(591) Barevná

(510) (5) sušenky pro speciální výživu, dietetické suchary a sušenky; (29) sušené maso, ryby, drůbež a zvěřina, masové výtažky, konzervované, sušené a zavařené ovoce a zelenina, želé, džemy a marmelády, zpracovaná sója, zpracované obilniny; (30) káva, čaj, kakao, kávové náhražky, med, cukr, sirup melasový, rýže, tapioka, ságo, droždí pro kynutí, pečivo, cukrovinky, kaše ovesná, kukuřičné a obilné vločky, lupínky, müsli, oplatky, sušenky, čokoládové výrobky, mouka a přípravky z obilovin, chléb, zmrzlina, droždí, prášky do těsta, obilniny připravené pro osobní konzumaci, obilniny k snídani a ochucené obilniny, připravené z pšenice, žita, ječmene, ova, kukuřice a rýže a ochucené medem, kakaem, oříšky, cukrem, ovocem,

(593) Obrazová

(111) **389668**

(220) 05.08.2021

(320) 05.08.2021

(442) 06.10.2021

(151) 12.01.2022

(730) **Philip Morris Products S.A.**, Quai Jeanrenaud 3, 2000 Neuchâtel, CH

(740) Šindelka & Lachmannová advokáti s.r.o., Mgr. Karel Šindelka, Slavětínská 1146/39, Praha 9, Klánovice, 19014

(210) O-573786

(510) (34) nezpracovaný nebo zpracovaný tabák, tabákové výrobky, doutníky, cigarety, cigarillos (krátké doutničky), tabák pro vlastnoruční balení cigaret, dýmkový tabák, žvýkáci tabák, šňupací tabák, kretek, snus, náhražky tabáku (pro neléčebné účely), elektronické cigarety, tabákové výrobky pro účely zahřívání, elektronické přístroje a jejich části k zahřívání cigaret nebo tabáku za účelem uvolnění aerosolu s obsahem nikotinu ke vdechování, kapalné nikotinové roztoky k použití v elektronických cigaretách, potřeby pro kuřáky, cigaretový papír, cigaretové dutinky, cigaretové filtry, dózy na tabák, pouzdra na cigarety, popelníky pro kuřáky, dýmky, kapsní strojeky na balení cigaret, zapalovače pro kuřáky, zápalky.

(511) 34

(540)

CHESTERFIELD SPECIAL

(592) Slovní

(111) **389669**

(220) 05.08.2021

(320) 05.08.2021

(442) 06.10.2021

(151) 12.01.2022

(730) **H2 WORLD HEALTH & BEAUTY COMPANY s.r.o.**, Muglinovská 154/73, Ostrava, Muglinov, 71200, CZ

(740) Chytilová & spol., patentová kancelář, s.r.o., Nad spádem 641/20, Praha 4, Podolí, 14700

(210) O-573787

(591) Barevná

(510) (1) biostimulátory jakožto stimulanty růstu rostlin, chemické produkty pro léčbu chorob rostlin, chemické přípravky pro prevenci patogenních infekcí u rostlin, hnojiva pro domácí rostliny, konzervační přípravky na rostliny, látky ke kontrole růstu vodních rostlin, látky na podporu růstu rostlin, látky na regulaci růstu rostlin, minerální přípravky k použití jako výživové doplňky pro rostliny, přípravky k regulaci růstu rostlin, přípravky na ochranu rostlin před patogeny, přípravky na podporu růstu rostlin, přípravky na posílení rostlin, přípravky na posilňování rostlin, přípravky pro výživu rostlin, přírodní a syntetické prostředky podporující růst rostlin, výtažky z mořských řas pro použití jako stimulanty růstu u rostlin, výživa pro rostliny, živiny pro rostliny, chemické výrobky k použití při výrobě krmiv pro

zvířata, chemická aditiva k použití při výrobě krmiv pro zvířata, enzymy pro použití při výrobě krmiva pro domácí zvířata, chemické přípravky pro použití při chovu hospodářských zvířat, konzervanty do krmiv pro zvířata (chemické), pevný kyslík (k jiným než lékařským účelům), kyslík průmyslové použití, směsi ozonu a kyslíku (k jiným než lékařským účelům), výživa pro rostliny, listová výživa, kultivační média, hnojiva a chemické látky pro použití v zemědělství, zahradnictví a lesnictví; (3) antiperspirační výrobky, antiperspiranty a deodoranty, balzámy, jiné než pro léčebné účely, bělicí přípravky k použití v domácnosti, bělicí přípravky [odbarvovače] pro kosmetické účely, čisticí prostředky a vonné přípravky, čisticí prostředky pro domácnost, čisticí prostředky pro vozidla, deodoranty a antiperspiranty, depilační přípravky, depilační prostředky, hygienické přípravky jako toaletní potřeby, hydratační přípravky, funkční kosmetika, fytkosmetické přípravky, kosmetické přípravky, parfumerie, přípravky pro osobní hygienu, kosmetické přípravky pro péči o zvířata, koupelové přípravky (neléčivé), lešticí přípravky, mýdla a gely, líčidla, parfumerie a vonné přípravky, prací prostředky, přípravky do koupele, přípravky na čištění a leštění kůže a obuvi, přípravky na odstraňování ochlupení a holicí přípravky, přípravky pro ústní hygienu, přípravky pro péči o vlasy, přípravky pro osobní hygienu a kosmetické přípravky, vonné oleje a aromatické výtažky, vonné přípravky pro domácnost; (5) adstringenty pro lékařské účely, algicidy, antibakteriální gely, antibakteriální, dezinfekční přípravky, antibakteriální přípravky, antivirové přípravky, antioxidy, antiseptika, antiseptické přípravky pro péči o tělo, antioxidanty, antiparazitika, antioxidanty pro dietetické účely, antioxičádní doplňky, antimikrobiální přípravky pro dermatologické použití, antibiotika, antibiotické doplňky stravy pro zvířata, baktericidní látky, biocidy, dezinfekční prostředky k veterinárnímu použití, dezinfekční a antiseptické přípravky, deodoranty do automobilů, deodoranty, jiné než pro lidskou potřebu nebo potřebu zvířat, diagnostické přípravky a materiály, farmaceutické přípravky a přírodní léčiva, fungicidy, imunostimulanty, hygienické přípravky a výrobky, herbicidy, germicidy, insekticidy, koupelové přípravky k ošetření zvířat, koupelové přípravky pro léčebné účely, léčebná a dezinfekční mýdla a čisticí přípravky, medikované krmivo pro zvířata, nutraceutika pro zvířata, nutraceutika pro lidi, nutraceutika jako dietní doplňky, nutraceutické přípravky pro terapeutické nebo lékařské účely, nápojové směsi jako dietní doplňky, nápojové směsi v prášku jako doplňky výživy, nápoje upravené pro lékařské účely, nápoje pro kojence, multivitaminové přípravky, minerální vody pro léčebné účely, minerální přípravky a látky pro lékařské použití, minerální potravinové doplňky, minerální doplňky stravy, minerální doplňky krmiva hospodářských zvířat, minerální dietní doplňky pro lidi, mikrobiocidy, obvazy, obvazový materiál a aplikátory léčebných přípravků, potravní doplňky pro zvířata, potravní doplňky a dietetické přípravky, potraviny pro batolata, pevný kyslík k lékařskému použití, pevné plyny k léčebným účelům, peroxid vodíku pro lékařské účely, peroxid vodíku pro léčebné účely, přípravky na dezodoraci a čištění vzduchu, přípravky proti rostlinným a živočišným škůdcům, veterinární léčiva, vitaminové a minerální doplňky, vitaminové a minerální přípravky, zubní přípravky a výrobky a léčebné zubní pasty, doplňky výživy, kojenecká výživa, nápojové směsi v prášku jako doplňky výživy, výživové doplňky, výživové doplňky do krmiva hospodářských zvířat, výživové doplňky pro veterinářské účely, výživové doplňky ve formě nápojů, výživové nápojové směsi pro použití jako náhražky jídla, dietetické a nutriční přípravky, dietetické doplňky pro sportovce, dietetické látky pro léčebné účely, dietetické nápoje pro léčebné účely, dietetické potraviny pro léčebné účely, potravní doplňky a dietetické přípravky, kyslík pro léčebné účely, kyslíkové koupele, pevný kyslík k lékařskému použití; (7) výdejní stojany na vodík pro čerpací stanice, příslušenství čerpacích stanic, výdejní stojany pro čerpací stanice, (palivová výdejní čerpadla); (9) kódované věrnostní karty, software pro správu událostí - event management system SW, software pro platformu pro distribuci hromadných marketingových a transakčních emailů, AI modulů pro inteligentní doručování emailů do schránky uživatele, software pro analytiku výsledků email marketingových kampaní, software pro personalizaci emailového sdělení, software pro správu klientských kontaktů, software pro pokročilou segmentaci odběratelů kampaní, CRM, software pro věrnostní program, software pro notifikace abnormalit (CR, CTR, hloubka návštěvy, BR, ROI), software pro správu dat při organizování eventů, software pro automatizované a ruční rozesílání pozvánek a zpráv, CRM pro správu účastníků setkání, eventů a akcí, elektronické nástroje pro organizátory akcí, software pro analýzu akcí, setkání a eventů (účastníci, ohlasy, zpětná vazba), software pro propagaci akcí, eventů a setkání, marketing, cílený marketing, internetový marketing, event marketing (získávání zákazníků pořádáním akcí), propagace a prezentace eventů prostřednictvím webových stránek eventů, propagace na sociálních sítích, automatizované propagace v síti internet a sociálních sítích, aplikace ke stažení pro použití s mobilními zařízeními, aplikační

software, aplikační software pro služby sociálních sítí přes internet, audioknihy, audio a video záznamy, databáze (elektronické), elektronické publikace ke stažení, elektronické publikace nahrané na počítačových médiích, elektronické brožury ke stažení, firmware (mikroprogramové vybavení), interaktivní multimediální počítačové programy, interaktivní počítačové systémy, komunikační zařízení, nahraný obsah (počítačové programy, data a informace), obsah médií, platformy počítačového softwaru, počítače a počítačový hardware, počítačová periferní zařízení, počítačové operační systémy, počítačové softwarové aplikace, ke stažení, počítačový aplikační software, počítačový aplikační software do mobilních telefonů, počítačové systémy, počítačový software, počítačový software ke zlepšení audiovizuálních schopností multimediálních aplikací, počítačový software pro integraci aplikací a databází, počítačový software pro kontrolu a řízení přístupových aplikací serverů, software pro rezervační systémy, software a aplikace pro mobilní zařízení; (10) antikoncepční prostředky, lékařské a veterinární přístroje a nástroje, materiály a potřeby na šití ran, masážní přístroje, lékařské zobrazovací přístroje, nábytek a lůžkoviny pro lékařské účely, zařízení pro manipulaci s pacienty, oděvy, pokrývky hlavy a obuv, ortézy a podpěry pro lékařské účely, oděvy, pokrývky hlavy a obuv pro zdravotnické pracovníky a pacienty, ortopedické potřeby, pomůcky na krmení a dudlíky, pomůcky pro nedoslýchavé, pomůcky pro umožnění pohyblivosti, potřeby na ochranu sluchu, protetické výrobky a umělé implantáty, sexuální pomůcky, stomatologické přístroje a nástroje, umělé orgány a implantáty, zařízení pro chirurgii a pro ošetřování ran, zařízení pro diagnostiku, vyšetřování a monitorování, zařízení pro fyzioterapii a rehabilitaci, zařízení pro léčbu pohybového aparátu, zařízení pro zubní lékařství, zubní protězy, inhalátory kyslíku pro léčebné účely, koncentrátor kyslíku pro léčebná použití, inhalátory vodíku; (11) generátory ionizované vody, ionizační komory, přístroje na ionizaci a čištění vzduchu, zvlhčovače, zařízení na úpravu vzduchu, zařízení na filtraci vzduchu, zařízení na filtrování vody, zařízení na ionizaci vzduchu, zařízení na čištění, odsolování a úpravu vody, vzduchové filtry, vybavení k vaření, ohřívání, chlazení a uchovávání potravin a nápojů, vysoušecí zařízení, ventilační zařízení, topná, ventilační a klimatizační zařízení a čisticí zařízení, topné a sušící přístroje pro osobní potřebu, topné, ventilační a klimatizační systémy, topné, ventilační a klimatizační systémy pro vozidla, sterilizační, dezinfekční a dekontaminační zařízení, sanitární zařízení, zařízení pro rozvod vody a hygienická zařízení, sanitární zařízení, zařízení do koupelen a instalační armatury, parní lázně a sauny, ionizační přístroje na úpravu vzduchu, ionizátory vody, filtry pro průmyslové účely a pro použití v domácnosti, dekorační fontány, postřikovače a zavlažovací systémy; (12) automobily na vodíkový pohon, automobily, vzdušné a kosmické dopravní prostředky, vozidla a dopravní prostředky, vodní dopravní prostředky, prostředky na ochranu dopravních prostředků proti odcizení, bezpečnostní a zabezpečovací zařízení a vybavení pro dopravní prostředky, prostředky pro přepravu dětí a nepohyblivých osob, příslušenství a náhradní díly k těmto výrobkům uvedeným v tomto seznamu ve třídě 12; (16) věrnostní karty z papíru, cvičební sešity, časopisy a jiná periodika, vydávající publikace, brožury, fotografie, letáky, plakáty, vizitky, fotoalba a alba pro sběratele, kancelářské potřeby (kromě nábytku), instruktážní příručky pro účely výuky, knihy, korekční a vymazávací pomůcky, lepidla pro kancelářské účely nebo pro použití v domácnosti, papír a lepenka, papírové zboží a učební pomůcky, příručky (knihy), psací potřeby a razítka, pytle a balicí a obalové materiály a materiály pro skladování z papíru, lepenky nebo z plastů, školní potřeby, tiskoviny, umělecké předměty a figuríny z papíru a lepenky a architektonické modely, vyučovací pomůcky a potřeby, tištěné publikace, vzdělávací publikace, periodické publikace, propagační publikace; (31) jedlé pochoutky pro zvířata, krmiva a potrava pro zvířata, krmné směsi pro zvířata, nápoje pro zvířata, nápoje pro domácí zvířata, krmivo pro domácí zvířata (mazlíčky); (32) voda se zvýšenou výživnou hodnotou, džusy, nápoje na bázi ořechů a sóji, pivo a pivovarnické výrobky, ochucené sycené nápoje, nealkoholické nápoje, přípravky pro výrobu nápojů, vody, voda obohacená o minerály [nápoje], tablety k přípravě šumivých nápojů, soda, smoothies (nealkoholické ovocné kofeoly), sirupy do nápojů, nealkoholické nápoje obohacené o vitaminy, nealkoholické nápoje obohacené vitaminy a minerálními solemi, nutričně obohacené nápoje, odalkoholizované nápoje, ovocné šťávy, prášky na přípravu nápojů, přípravky k výrobě nápojů, nápoje pro sportovce, nápoje obsahující vitaminy, mošty, minerální voda; (33) alkoholické nápoje v výjimkou piva, přípravky k výrobě alkoholických nápojů, lihoviny [nápoje], víno, předpřipravené alkoholické nápoje, mošt alkoholizovaný (cidre); (35) organizace a management obchodních motivačních a věrnostních programů, organizace, obsluha a sledování věrnostních programů pro zákazníky, organizace zákaznických věrnostních programů pro komerční, propagační nebo reklamní účely, věrnostní, pobídkové a bonusové programy, věrnostní zákaznické služby ke komerčním, propagačním a/nebo

reklamním účelům, správa zákaznických věrnostních, motivačních nebo propagačních programů, řízení věrnostních programů zahrnující slevy nebo pobídky, podpora prodeje prostřednictvím zákaznických věrnostních programů, organizace, provozování a kontrola prodeje a propagačních motivačních programů, vedení motivačních programů pro zaměstnance, analýza reakcí zákazníků, event marketing (získávání zákazníků pořádáním akcí), obchodní informace a poradenství pro zákazníky (zákaznická poradna), poskytování informací zákazníkům o výrobku, poskytování zákaznických informací o produktech prostřednictvím internetu, služby zákaznického klubu pro komerční, propagační a/nebo reklamní účely, obchodní asistence týkající se franchisingu, obchodně reklamní služby týkající se franchisingu, obchodní poradenské služby, týkající se franchisingu, poradenství v oblasti obchodního managementu vztahující se k franchisingu, administrativní podpora a zpracování dat [služby], analýza reakce na reklamu a výzkumu trhu, maloobchodní prodej nealkoholických nápojů, maloobchodní prodej chemikálií pro použití v zemědělství, maloobchodní prodej chemikálií pro použití v zahradnictví, maloobchodní prodej čajů, maloobchodní prodej výrobků obsahujících molekulární vodík, maloobchodní prodej farmak a veterinárních přípravků, maloobchodní prodej sanitárních přípravků, maloobchodní prodej léčebných a dietetických přípravků, maloobchodní prodej čistících prostředků a potřeb, maloobchodní prodej kosmetiky a parfumerie, maloobchodní prodej generátorů vodíku a/nebo kyslíku, maloobchodní prodej ionizátorů, maloobchodní prodej zařízení pro vaření, chlazení, ohřívání, mražení, úpravu vody, úpravu ovzduší, maloobchodní nebo velkoobchodní služby pro farmaceutické, veterinární a sanitární přípravky a lékařské potřeby, konzultační a poradenské služby a pomoc v oblasti reklamní, marketingové a propagační činnosti, maloobchodní prodej krmiva pro zvířata, maloobchodní prodej lékařských přístrojů, maloobchodní prodej potravy (pro zvířata), maloobchodní prodej předmětů sloužících k hygieně lidí, maloobchodní prodej předmětů sloužících k úpravě vzhledu zvířat, maloobchodní prodej předmětů sloužících k hygieně zvířat, maloobchodní prodej přípravků na výrobu nápojů, maloobchodní prodej přípravků pro péči o zvířata, maloobchodní prodej přístrojů sloužících opalování, maloobchodní prodej veterinárních přípravků, maloobchodní prodej výživových doplňků, maloobchodní prodej zařízení pro fyzikální terapii, maloobchodní služby týkající se nealkoholických a alkoholických nápojů poskytované prostřednictvím celosvětových počítačových sítí, maloobchodní prodej alkoholických a nealkoholických nápojů, maloobchodní služby týkající se potravin poskytované prostřednictvím katalogů, maloobchodní služby týkající se potravin poskytované prostřednictvím celosvětových počítačových sítí, maloobchodní služby v oblasti potravin, maloobchodní služby v oblasti vlasových přípravků, maloobchodní služby v oblasti vonných přípravků, maloobchodní zásilkové služby týkající se potravin, management a konzultace v oblasti obchodních postupů, management lidských zdrojů, marketing, merchandising, obchodní poradenské služby ohledně zakládání franšiz, obchodní poradenské služby, obchodní konzultační a poradenské služby, obchodní informace a poradenství pro spotřebitele při výběru výrobků a služeb, obchodní analýzy, informační služby a průzkumy trhu, plánování marketingových strategií, plánování a vedení obchodních trhů, výstav a prezentací k ekonomickým a reklamním účelům, organizace a řízení prezentací výrobků, pomoc v obchodní a podnikatelské činnosti, management a administrativní služby, poradenské služby vztahující se k propagaci prodeje, prezentace výrobků v komunikačních médiích pro účely maloobchodu, reklamní, marketingové a propagační služby, rozšiřování reklamních marketingových a propagačních materiálů, služby předvádění výrobků a vystavování zboží, služby obchodních výstav a veletrhů, služby vztahů s veřejností (public relations), správa věrnostních programů na základě nákupních kuponů, účetnictví, vedení účetních knih a revize účtů (audity), velkoobchodní prodej chemikálií pro použití v zemědělství, velkoobchodní prodej chemikálií pro použití v zahradnictví, velkoobchodní prodej chemikálií pro použití v lesnictví, velkoobchodní prodej čistících přípravků, velkoobchodní prodej dietetických přípravků, velkoobchodní prodej výživových doplňků, velkoobchodní prodej vonných přípravků, velkoobchodní prodej veterinárních přípravků a výrobků, velkoobchodní prodej potravy (pro zvířata), velkoobchodní prodej nealkoholických a alkoholických nápojů, velkoobchodní prodej krmiva pro zvířata, velkoobchodní prodej kosmetiky a parfumerie, velkoobchodní prodej generátorů vodíku a/nebo kyslíku, velkoobchodní prodej ionizátorů, zpracování, systematizace a správa dat, administrativní zpracování nákupních objednávek v rámci služeb poskytovaných zásilkovými společnostmi, maloobchodní služby zásilkového prodeje zaměřené na kosmetické přípravky, předváděcí akce a výstavy, pořádání předváděcích akcí pro obchodní účely, marketing, cílený marketing, internetový

marketing, event marketing (získávání zákazníků pořádáním akcí), propagace a prezentace eventů prostřednictvím webových stránek eventů, propagace na sociálních sítích, automatizované propagace v síti internet a sociálních sítích, on-line služba pro marketing obchodních sítí a franšiz zajišťující dodržování korporátní identity, pravidel franchizy, optimalizaci marketingu sítě, zjednodušení práce uživateli pomocí aplikační podpory pro interní procesy a efektivitu na základě reportingu, správ dat pro obchodní sítě, on-line platforma pro propojování obchodních kontaktů, zprostředkování obchodních kontaktů a provádění obchodních operací; (36) vydávání hodnotových poukázek v souvislosti s věrnostními programy pro zákazníky, vydávání hodnotových poukázek jako odměn za zákaznickou věrnost, vydávání hodnotových poukázek v souvislosti s motivačními programy, vydávání hodnotových poukázek jako součást zákaznického pobídkového programu, investiční služby, investiční poradenství, kapitálové investice, sjednávání investic, ochrana investic, management investic, správa kapitálových investic, investice kapitálových fondů, investice podílových fondů, majetkové investice (realitní), řízení důchodových investic, management hypotéčních investic, investiční management, investiční makléřství, investiční svěřenectví, investiční analýzy, investiční kluby, průmyslové investice, financování investic, distribuce podílových fondů, finanční management fondů, finanční služby pro zabezpečování fondů, finanční správa fondů, investice do podílových fondů, investiční služby hedgeových fondů, investování fondů pro třetí osoby, makléřské služby týkající se ke podílových fondů, otevřené investiční fondy, převod fondů, řízení fondů, služby finančních investičních fondů, služby penzijních fondů, služby v oblasti hedgových fondů, služby v oblasti řízení fondů, správa fondů a investic, správa majetku finančních fondů, správa soukromých kapitálových fondů, správa svěřených majetkových fondů, zřizování podílových fondů pro třetí osoby, služby v oblasti správy kapitálových investic, finanční správa kolektivních investičních programů, finanční služby související s investicemi, finanční a investiční konzultační služby, finanční a investiční poradenské služby, soukromé investice a investiční služby se zaměřením na rizikový kapitál, finanční poradenství v oblasti investic, administrativní služby v oblasti investic, makléřské služby v oblasti kapitálových investic, investiční management a rozdělování variabilních anuit, investiční služby v oblasti státních dluhopisů, poskytování informací o veřejně obchodovaných investicích, služby v oblasti managementu investičního portfolia, služby týkající se průzkumu v oblasti investic, poradenské služby v oblasti investic a financí, služby týkající se investic v oblasti cenných papírů, poradenské služby v oblasti finančního plánování a investic, služby týkající se investic v oblasti cenných papírů pro soukromé investory, služby týkající se převodu a transakce investičních fondů, poskytování on-line informací o investičních účtech, digitalizované informační služby vztahující se k investicím, obchodování s dluhopisy, služby v oblasti dluhopisů, dluhopisy (poskytování finančních záruk), obchodování s akciemi a dluhopisy, makléřské služby v oblasti dluhopisů, finanční služby týkající se dluhopisů, makléřské služby zaměřené na korporativní dluhopisy, makléřské služby v oblasti akciových dluhopisů, informační služby vztahující se k dluhopisům, makléřské služby týkající se akcií a dluhopisů, příprava finančních analýz v oblasti trhů s dluhopisy, finanční služby; (40) zakázková výroba léků, lékařských výrobků, dietních potravin a potravních doplňků pro druhé, zpracování biofarmaceutických, farmaceutických, kosmetických, chemických materiálů, zpracování léčivých nebo kosmetických materiálů, zpracování biofarmaceutických, farmaceutických, kosmetických nebo chemických materiálů pro druhé, zpracování surovin pro výrobu farmaceutických, kosmetických, průmyslových výrobků nebo výrobků pro domácnost, zpracování výrobků pro účely výroby farmaceutických, kosmetických, průmyslových výrobků nebo výrobků pro domácnost, přeměna chemických výrobků, zpracování chemických a petrochemických výrobků, zakázková výroba farmaceutických, kosmetických, průmyslových výrobků, výrobků pro domácnost, pečujících výrobků, kosmetických přípravků a léčidel, výroba léčiv na zakázku a farmaceutické nebo parafarmaceutické výrobky v galenických formách všeho druhu, zakázková výroba farmaceutických účinných látek, zpracování farmaceutických účinných látek pro účely výroby léků, zakázková výroba léků na bázi farmaceutických účinných látek; (41) školení o výživě (ne lékařské), poskytování vzdělávacích kurzů vztahujících se k výživě, poskytování online kurzů zaměřených na výživu, pořádání vzdělávacích služeb vztahujících se k dietám, výuka dietetiky, publikování novin pro zákazníky na internetu, vzdělávací kurzy vztahující se k službám zákazníkům, vzdělávací služby týkající se spokojenosti zákazníků, školení v oblasti prodeje, vzdělávací služby zaměřené na školení v oblasti prodeje, praktické cvičení (předvádění), praktický výcvik [předvádění], předváděcí akce (pro účely výuky), školicí, vzdělávací a konzultační činnost, vydavatelská a

nakladatelská činnost, publikační činnost, organizování a vedení konferencí, kongresů, seminářů, školení, odborných stáží, organizování kulturních nebo vzdělávacích akcí, pořádání pracovních setkání, provádění odborných a speciálních zkoušek v rámci výuky, sportovní aktivity, organizování zábavných akcí, rezervační systém pro zábavní, kulturní, vzdělávací a školící akce, organizování konferencí, výstav a soutěží, překladatelské a tlumočnické služby, provozování vzdělávacích zařízení, publikování a vydávání tiskovin, online publikování, služby vydavatelství (včetně vydávání elektronických publikací), organizování a vedení kolokvií, konferencí, kongresů, sympozií, výukových a motivačních programů, seminářů, školení, kurzů, workshopů, teambuildingové služby v rámci této třídy, outdoorové kurzy, přednášky a studijní akce, instruktážní a výchovný výcvik, lektorská činnost, výuka a rekvalifikační kurzy, manažerské kurzy, praktické cvičení a trénink, tréninkové a vzdělávací programy, tvorba televizních nebo rozhlasových pořadů nebo programů, nakladatelství a vydavatelství, ediční činnost, publikační činnost, nahrávání nosičů zvukových nebo obrazově zvukových, půjčování nahraných zvukových a zvukově obrazových záznamů, výroba, tvorba a šíření audiovizuálních děl, tv produkce, filmová produkce, televizní výroba programů, tvorba programů, tvorba a výroba televizních a audiovizuálních programů, zprostředkování v oblasti kultury, výchovy, zábavy a sportu; (42) vědecké a technologické služby a související výzkum a projektování, průmyslová analýza, průmyslový výzkum a průmyslový návrh, služby kontroly kvality a ověřování, navrhování a vývoj počítačového hardwaru a softwaru, registrace léků, výzkum a vývoj v oblasti zdravotních věd a farmakologie, vývoj farmaceutických přípravků a léčiv, klinický výzkum léčivých výrobků, výzkum v oboru léčiv, klinický výzkum v oblasti lékařství a farmakologie, výzkum a vývoj v oblasti kosmetiky, výzkum a vývoj v oblasti dietetiky a nutraceutiky, veterinární laboratorní služby; (44) alternativní medicína, aromaterapie, bylinkářství, chiropraxe, estetické služby, farmaceutické služby, farmaceutické poradenství, fyzioterapie, genetické poradenství, hodnocení kontroly hmotnosti, holistická psychoterapie, hubení plevele, hubení škůdců pro zemědělství, zahradnictví a lesnictví, a poskytování informací vztahujících se k nim, hydroterapie, hygienická a kosmetická péče, hygienická a kosmetická péče o zvířata, konzultační služby týkající se lékařské zdravotní péče, konzultační služby týkající se kosmetické péče, konzultační služby týkající se výživy, konzultační služby týkající se péče o zdraví, lázeňské služby, lékařská analýza, lékařská vyšetření, lékařské informace, lékařské služby, paliativní péče, odborné poradenství se zaměřením na zdraví, poradenství ve vztahu k používání nechemického ošetřování pro udržitelné zemědělství a zahradnictví, poskytování informací o potravinových doplncích a výživě, pronájem vybavení k péči o osobní hygienu a krásu, pronájem zařízení k péči o lidské zdraví, psychoterapie, salóny krásy, sanatoria, sauny, služby péče o zdraví zvířat, služby péče o vzhled a čistotu zvířat, služby péče o hygienu a krásu, služby péče o duševní zdraví, služby zdravotní péče, služby zubního lékařství, solária, zahradnické služby a služby zahradní architektury, turecké lázně, terapeutické služby, telemedicína, zemědělské služby, služby akvakultury, zahradnické a lesnické služby, konzultační služby týkající se výživy, odborné poradenství v oblasti výživy, poradenství v oblasti diety a výživy, poradenství vztahující se k výživě zvířat, poradenství v oblasti výživy, služby kyslíkového baru, dietetické služby, dietetické konzultační služby (lékařské), plánování a kontrola diet, služby poskytované dietetikem, zotavovny, péče o hygienu a krásu zvířat, služby v oblasti poskytování lékařských informací, poskytování lékařských informací za pomoci webových stránek, digitálních médií a databází, konzultační služby v oboru léčiv, poskytování informací týkajících se dietních a výživových doplňků, zdravotní poradenství, poradenství v oblasti stravování, farmaceutické poradenství a poradenské služby v souvislosti se zjišťováním individuální farmaceutické a kosmetické potřeby, příprava receptů lékárníky, příprava a výdej léků, lékařské analýzy, výroba léků, informační služby v oblasti veterinárního farmaceutického průmyslu, veterinární nemocnice, veterinární služby, veterinární stomatology, služby v oblasti veterinární chirurgie.

(511) 1, 3, 5, 7, 9, 10, 11, 12, 16, 31, 32, 33, 35, 36, 40, 41, 42, 44
(540)



(593) Obrazová

(111) **389670**
(220) 05.08.2021
(320) 05.08.2021
(442) 06.10.2021
(151) 12.01.2022
(730) **Zilvar Zdeněk Ing.**, Suttnerové 843/33, Praha 6, Vokovice, 16000, CZ
(740) NSG Morison advokátní kancelář s.r.o., Mgr. Martin Novotný, Jakubská 647/2, Praha 1, Staré Město, 11000
(210) O-573789
(510) (33) víno.
(511) 33
(540)
AMPHITHEATER
(592) Slovní

(111) **389671**
(220) 05.08.2021
(320) 05.08.2021
(442) 06.10.2021
(151) 12.01.2022
(730) **Národní technická knihovna**, Technická 2710/6, Praha 6, Dejvice, 16000, CZ
(210) O-573791
(510) (35) počítačové zpracování textů, sběr údajů do počítačových databází, správa a vytváření počítačových databází; (41) vzdělávací a školící služby, předávání know-how (odborné vzdělávání), pořádání a vedení workshopů (školení), elektronické publikování, knihovnické služby (půjčovny knih), služby elektronické knihovny pro dodávání elektronických informací (včetně archivních informací) ve formě textů, audio a/nebo video informací, knihovnické služby vztahující se k datům uloženým a vyhledávaným elektronickými prostředky, knihovnické služby vztahující se k dokumentům uloženým a vyhledávaným elektronickými prostředky, služby elektronické knihovny; (42) ukládání elektronických dat, platforma jako služba (PAAS), vědecký výzkum, externí zálohování dat, poskytování informací a výsledků v oblasti vědeckého výzkumu prostřednictvím internetové databáze s možností vyhledávání, elektronické ukládání k archivaci elektronických dat, služby v oblasti výzkumu a vývoje.
(511) 35, 41, 42
(540)

**Národní
repozitář**
Repo,

(593) Obrazová

(111) **389672**
(220) 05.08.2021
(320) 05.08.2021
(442) 06.10.2021
(151) 12.01.2022
(730) **MACEK.LEGAL Macek Daniel Mgr., advokát**, Haštalská 1072/6, Praha 1, Staré Město, 11000, CZ
(210) O-573795
(510) (36) advokátní úschovy, daňové poradenství, vymáhání pohledávek; (41) vzdělávací činnost a publikační činnost, přednášková činnost, organizování vzdělávacích akcí, publikační činnost a vzdělávání v oblasti práva, školení v oblasti poskytování právních služeb; (45) advokátní a právní služby, právnícké služby a konzultace, mediace, činnost advokátní kanceláře, výkon advokacie a služeb s tím spojených.
(511) 36, 41, 45
(540)
I právníka můžete mít rádi
(592) Slovní

- (111) **389673**
(220) 05.08.2021
(320) 05.08.2021
(442) 06.10.2021
(151) 12.01.2022
(730) **Dobiáš Petr**, Národní 1008, Prachatice, Prachatice II, 38301, CZ
(740) Čech & Toul, sdružení advokátů, Mgr. Filip Toul, Otakarova 1427/41, České Budějovice, České Budějovice 3, 37001
(210) O-573802
(510) (6) kovové zásobníky, zásobníky (kovové konstrukce); (11) tlakové zásobníky vody.
(511) 6, 11
(540)

HURT VÝROBA
OHŘÍVAČŮ

(593) Obrazová

- (111) **389674**
(220) 05.08.2021
(320) 05.08.2021
(442) 06.10.2021
(151) 12.01.2022
(730) **LuMis Services s.r.o.**, Na Špitálce 2570/8, Praha 6, Dejvice, 16000, CZ
(210) O-573804
(510) (3) prostředky ústní hygieny, sady výrobků pro ústní hygienu, prostředky k čištění zubů, přípravky na čištění zubů, vody na čištění zubů, neléčivé přípravky na čištění zubů, přípravky na čištění zubů a ústní vody, tekuté přípravky na čištění zubů; (21) kosmetické a hygienické potřeby a potřeby pro péči o krásu, pomůcky ústní hygieny, zubní kartáčky, ruční zubní kartáčky, elektrické zubní kartáčky, pouzdra na zubní kartáčky, štětiny na zubní kartáčky, stojany na zubní kartáčky, dětské zubní kartáčky na prst, zubní kartáčky pro domácí zvířata, soupravy na zubní péči zahrnující zubní kartáčky a nitě, mezizubní kartáčky na čištění zubů, hlavice pro elektrické zubní kartáčky; (44) čištění zubů.
(511) 3, 21, 44
(540)
SonicTrue
(592) Slovní

- (111) **389675**
(220) 05.08.2021
(320) 05.08.2021
(442) 06.10.2021
(151) 12.01.2022
(730) **TAP Drinks s.r.o.**, č. p. 65, Kozlovice, 739 47, CZ
(740) Ing. Kateřina Gregorová, patentový a známkový zástupce, Sokolská třída 966/22, Ostrava, Moravská Ostrava, 70200
(210) O-573806
(510) (5) výživové doplňky, tekuté potravinové doplňky; (30) nápoje na bázi čaje (neléčivé), čajové nápoje s ovocnou příchutí, sycené nápoje na bázi kávy, kakaa nebo čokolády, fermentovaný čaj, čajové výtažky, čajové esence, ovocné čaje, bylinkové čaje (neléčivé), čajové směsi, přípravky k výrobě nápojů na bázi čaje, kombucha, kombuchový čaj, ochucená kombucha, káva, čaj a jejich náhražky, kávové nápoje; (32) nealkoholické nápoje, nealkoholické ovocné nápoje, nealkoholické sycené nápoje, nealkoholické nesyacené nápoje, nealkoholické nápoje s obsahem ovocných šťáv, nealkoholické nápoje na bázi ovoce ochucené čajem, nealkoholické nápoje s příchutí čaje, nealkoholické nápoje s kávovou příchutí, nealkoholické nápoje s ovocnou příchutí, pivo a pivovarnické produkty s obsahem čajové houby (kombuchy), nealkoholické nápoje obsahující zeleninové šťávy, přípravky pro výrobu nealkoholických nápojů, nealkoholické nápoje s obsahem čajové houby (kombuchy), sirupy a jiné nealkoholické přípravky ke zhotovování nealkoholických nápojů, ovocné šťávy a nápoje, smoothie (mixované nápoje z čerstvého ovoce nebo zeleniny), perlivá voda obohacená vitaminy (nápoje), kvas (nealkoholický nápoj), energetické nápoje; (35) reklama, marketing a propagační služby, reklama prostřednictvím všech veřejných komunikačních prostředků, online

reklama v počítačové komunikační síti, poskytování zákaznických informací o výrobcích uvedených ve třídách 5, 30 a 32 prostřednictvím internetu a sociálních sítí, maloobchodní prodej výše uvedených výrobků ve třídě 5, 30 a 32.

- (511) 5, 30, 32, 35
(540)



(593) Obrazová

- (111) **389676**
(220) 05.08.2021
(320) 05.08.2021
(442) 06.10.2021
(151) 12.01.2022
(730) **TAP Drinks s.r.o.**, č. p. 65, Kozlovice, 739 47, CZ
(740) Ing. Kateřina Gregorová, patentový a známkový zástupce, Sokolská třída 966/22, Ostrava, Moravská Ostrava, 70200
(210) O-573807
(510) (30) nápoje na bázi čaje (neléčivé), čajové nápoje s ovocnou příchutí, sycené nápoje na bázi kávy, kakaa nebo čokolády, fermentovaný čaj, čajové výtažky, čajové esence, ovocné čaje, bylinkové čaje (neléčivé), čajové směsi, přípravky k výrobě nápojů na bázi čaje, kombucha, kombuchový čaj, ochucená kombucha, káva, čaj a jejich náhražky, kávové nápoje; (32) nealkoholické nápoje, nealkoholické ovocné nápoje, nealkoholické sycené nápoje, nealkoholické nesyacené nápoje, nealkoholické nápoje s obsahem ovocných šťáv, nealkoholické nápoje na bázi ovoce ochucené čajem, nealkoholické nápoje s příchutí čaje, nealkoholické nápoje s kávovou příchutí, nealkoholické nápoje s ovocnou příchutí, pivo a pivovarnické produkty s obsahem čajové houby (kombuchy), nealkoholické nápoje obsahující zeleninové šťávy, přípravky pro výrobu nealkoholických nápojů, nealkoholické nápoje s obsahem čajové houby (kombuchy), sirupy a jiné nealkoholické přípravky ke zhotovování nealkoholických nápojů, ovocné šťávy a nápoje, smoothie (mixované nápoje z čerstvého ovoce nebo zeleniny), perlivá voda obohacená vitaminy (nápoje), kvas (nealkoholický nápoj), energetické nápoje; (33) alkoholické nápoje (s výjimkou piva), alkoholické nápoje na bázi čaje, alkoholické nápoje obsahující čaj kombucha, alkoholické nápoje obsahující ovoce, alkopops (ochucené alkoholické nápoje), alkoholické koktejlové nápoje ovocné, cider, energetické nápoje obsahující alkohol; (35) reklama, marketing a propagační služby, reklama prostřednictvím všech veřejných komunikačních prostředků, online reklama v počítačové komunikační síti, poskytování zákaznických informací o výrobcích uvedených ve třídách 30, 32 a 33 prostřednictvím internetu a sociálních sítí, maloobchodní prodej výše uvedených výrobků ve třídách 30, 32 a 33.
(511) 30, 32, 33, 35

(540)



(593) Obrazová

(111) **389677**
(220) 06.08.2021
(320) 06.08.2021
(442) 06.10.2021
(151) 12.01.2022
(730) **Walk Solutions s.r.o.**, Veverkova 298/5, Plzeň, Východní Předměstí, 30100, CZ
(210) O-573814
(510) (9) software pro správu dat a souborů a databázový software, kancelářské a podnikové aplikace; (35) zpracování, systematizace a správa dat; (39) doprava a doručování zboží; (42) vývoj softwaru, programování a implementace softwaru.
(511) 9, 35, 39, 42
(540)
TouchStore
(592) Slovní

(111) **389678**
(220) 09.08.2021
(320) 09.08.2021
(442) 06.10.2021
(151) 12.01.2022
(730) **Derka Jan**, 64, Moravské Málkovice, 68201, CZ
(740) **HAVEL & PARTNERS s.r.o.**, advokátní kancelář, Mgr. Ivan Rámeš, advokát, Na Florenci 2116/15, Praha 1, Nové Město, 11000
(210) O-573832
(510) (9) softwarové aplikace ke stažení, mobilní aplikace, počítačové hry, software na hry; (25) oděvy, trika, mikiny, spodní prádlo, ponožky, kšiltovky; (28) hry, společenské hry, deskové hry, stolní hry; (35) propagační a reklamní činnost, poskytování obchodních informací, velkoobchodní a maloobchodní prodej výše uvedeného zboží ve třídách 25 a 28 na internetu a v kamenných prodejnách.
(511) 9, 25, 28, 35
(540)
Partnerské souznění
(592) Slovní

(111) **389679**
(220) 09.08.2021
(320) 09.08.2021
(442) 06.10.2021
(151) 12.01.2022
(730) **Derka Jan**, 64, Moravské Málkovice, 68201, CZ
(740) **HAVEL & PARTNERS s.r.o.**, advokátní kancelář, Mgr. Ivan Rámeš, advokát, Na Florenci 2116/15, Praha 1, Nové Město, 11000
(210) O-573833

(510) (9) elektronické diáře, elektronické plánovací diáře, pouzdra na elektronické diáře, plánovací software, softwarové aplikace ke stažení, mobilní aplikace; (16) diáře, plánovací diáře, obaly na diáře; (42) vývoj softwaru, vývoj plánovacích aplikací, poradenství vztahující se k plánovacím programům.

(511) 9, 16, 42

(540)

MH

(592) Slovní

(111) **389680**
(220) 11.08.2021
(320) 11.08.2021
(442) 06.10.2021
(151) 12.01.2022
(730) **VVV CLINIC s.r.o.**, Kounicova 290/51, Brno, Veveří, 60200, CZ
(740) **Vašíček a partneři s.r.o.**, advokátní kancelář, JUDr. Milan Vašíček MBA, advokát, Dominikánské náměstí 656/2, Brno, 60200
(210) O-573902
(510) (3) kolagenové přípravky pro kosmetické účely, kosmetické přípravky, neléčivé kosmetické přípravky; (5) farmaceutické přípravky, léčebné přípravky, hygienické zdravotnické přípravky, náplasti, obvazové materiály a krytí; (42) expertízy, výzkum v oblasti kosmetiky; (44) lékařské služby, ošetrovatelské služby, plastická chirurgie, zdravotní péče, zdravotní poradenství, péče o krásu osob, farmaceutické poradenství.
(511) 3, 5, 42, 44
(540)
V-Clinic
(592) Slovní

(111) **389681**
(220) 11.08.2021
(320) 11.08.2021
(442) 06.10.2021
(151) 12.01.2022
(730) **VVV CLINIC s.r.o.**, Kounicova 290/51, Brno, Veveří, 60200, CZ
(740) **Vašíček a partneři s.r.o.**, advokátní kancelář, JUDr. Milan Vašíček MBA, advokát, Dominikánské náměstí 656/2, Brno, 60200
(210) O-573903
(510) (3) kolagenové přípravky pro kosmetické účely, kosmetické přípravky, neléčivé kosmetické přípravky; (5) farmaceutické přípravky, léčebné přípravky, hygienické zdravotnické přípravky, náplasti, obvazové materiály a krytí; (42) expertízy, výzkum v oblasti kosmetiky; (44) lékařské služby, ošetrovatelské služby, plastická chirurgie, zdravotní péče, zdravotní poradenství, péče o krásu osob, farmaceutické poradenství.
(511) 3, 5, 42, 44
(540)



(593) Obrazová

- (111) **389682**
(220) 11.08.2021
(320) 11.08.2021
(442) 06.10.2021
(151) 12.01.2022
(730) **VVV CLINIC s.r.o.**, Kounicova 290/51, Brno, Veverí, 60200, CZ
(740) Vašíček a partneři s.r.o., advokátní kancelář, JUDr. Milan Vašíček MBA, advokát, Dominikánské náměstí 656/2, Brno, 60200
(210) O-573904
(510) (3) kolagenové přípravky pro kosmetické účely, kosmetické přípravky, neléčivé kosmetické přípravky; (5) farmaceutické přípravky, léčebné přípravky, hygienické zdravotnické přípravky, náplasti, obvazové materiály a krytí; (42) expertízy, výzkum v oblasti kosmetiky; (44) lékařské služby, ošetrovatelské služby, plastická chirurgie, zdravotní péče, zdravotní poradenství, péče o krásu osob, farmaceutické poradenství.
(511) 3, 5, 42, 44
(540)



(593) Obrazová

- (111) **389683**
(220) 11.08.2021
(320) 11.08.2021
(442) 06.10.2021
(151) 12.01.2022
(730) **Navrátil Jiří**, V Cibulkách 358/54, Praha 5, Košiče, 15000, CZ
(210) O-573923
(591) Barevná
(510) (25) oděvy, pokrývky hlavy (závoje), obuv; (28) hry, sportovní potřeby a vybavení, hračky, hry a žertovné předměty; (32) nealkoholické nápoje.
(511) 25, 28, 32
(540)



(593) Obrazová

- (111) **389684**
(220) 12.08.2021
(320) 12.08.2021
(442) 06.10.2021
(151) 12.01.2022
(730) **Tůma Lukáš**, č. p. 33, Olešnice, 37331, CZ
(740) Halaxová & Halaxová TETRAPAT, Mgr. Eva Halaxová, Jinonická 804/80, Praha 5, Košiče, 15800
(210) O-573927
(591) Barevná
(510) (9) vědecká zařízení a nástroje; (40) zakázková konstrukce, výroba a montážní služby v oblasti zařízení, strojů, součástek a nástrojů; (42) počítačem podporovaná vědecká analýza, technologický výzkum, výzkum v oblasti technických zařízení v oblasti zdravotnictví, strojírenství, výzkum v oblasti vědeckých zařízení, strojů a nástrojů, osvětlovací techniky, služby vědeckého výzkumu, vědecké a technologické služby a projektování.
(511) 9, 40, 42

(540)



(593) Obrazová

- (111) **389685**
(220) 12.08.2021
(320) 12.08.2021
(442) 06.10.2021
(151) 12.01.2022
(730) **Alza.cz a.s.**, Jankovcova 1522/53, Praha 7, Holešovice, 17000, CZ
(740) Mgr. Pavel Steinwicht, U Pergamenky 1522/2, Praha 7, Holešovice, 17000
(210) O-573951
(510) (7) elektrická zařízení na zatavování plastových obalů, elektrické kuchyňské mlýnky, elektrické kuchyňské přístroje, elektrické kuchyňské roboty, elektrické lisy na ovoce pro použití v domácnosti, elektrické metličky pro použití v domácnosti, elektrické mixéry pro použití v domácnosti, elektrické nože, elektrické otvíráky na konzervy, elektrické stroje a zařízení na čištění, elektrické šlehače, hadice k vysavačům, mlýnky na kávu, jiné než na ruční pohon, mlýnky na pepř, jiné než na ruční pohon, mlýnky pro použití v domácnosti, jiné než na ruční pohon, parní mopy, vysavače; (8) jídelní přístroje (nože, vidličky a lžice), nože, vidličky a lžice z plastu; (9) koupelňové váhy; (11) sterilizátory, elektrické konvice, elektrické kuchyňské náčiní, elektrické překapávače na kávu, elektrické radiátory, elektrické sušičky potravin, elektrické vaflovače, elektrické varné desky, elektrické ventilátory pro osobní potřebu, horkovzdušné fritézy, horkovzdušné trouby, hořčíková vlákna pro osvětlení, radiátory (vytápění), toustovače, varné desky, ventilátory (klimatizace); (20) bedny na hračky, schůdky (stoličky) nekovové; (21) čajové konvice, dávkovače mýdla, dózy, boxy a nádoby pro použití v domácnosti a kuchyni, džbány, formy (kuchyňské potřeby), hmce na vaření, hrníčky, hrnky, jídelní soupravy (nádobí), kuchyňské dózy a krabičky, kuchyňské mlýnky, ne elektrické, kuchyňské potřeby, misky, pánve na smažení, ruční mlýnky pro použití v domácnosti, konvice na kávu, ne elektrické, sklenice na pití, sušáky na prádlo, žehlicí prkna; (35) cílené zasilání reklamních materiálů, cílený marketing, marketing, online reklama v počítačové síti, PPC reklama, propagace, reklama, televizní reklama, venkovní reklama.
(511) 7, 8, 9, 11, 20, 21, 35
(540)



(593) Obrazová

- (111) **389686**
(220) 12.08.2021
(320) 12.08.2021
(442) 06.10.2021
(151) 12.01.2022
(730) **Hykš Kamil**, Slunečný vrch 1551, Vrchlabí, 54301, CZ
(740) PatentCentrum Sedlák & Partners s.r.o., Okružní 2824, České Budějovice, České Budějovice 3, 37001
(210) O-573953
(591) Barevná
(510) (30) zmrzlina, náhražky zmrzliny, točená zmrzlina, smetanová zmrzlina, sorbety, ovocné sorbety, šerbety, nanuky, balená zmrzlina, zmrzlinové komoutky, cukrovinky, káva, zmrzlinové poháry, ledová káva, zmrzlinový shake; (35) maloobchodní prodej s výše uvedenými výrobky ve třídě 30, reklamní, inzertní služby všeho druhu, včetně inzerce a reklamy poskytované v počítačových, telekomunikačních a obdobných sítích, poskytování obchodních informací prostřednictvím webových stránek; (43) služby zajišťující stravování a nápoje, služby spojené s provozováním podniků rychlého občerstvení (stravování).

(511) 30, 35, 43
(540)



(593) Obrazová

(111) **389687**

(220) 12.08.2021

(320) 12.08.2021

(442) 06.10.2021

(151) 12.01.2022

(730) **AGRO CS a.s.**, č. p. 265, Říkov, 55203, CZ

(740) Mgr. David Müller, Filipova 2016/6, Praha 4, Chodov, 14800

(210) O-573954

(510) (35) maloobchodní prodej a velkoobchodní prodej rostlinných substrátů, chemických přípravků pro zkvalitnění půdy, hnojiv, přípravků na ochranu rostlin před patogeny, pesticidů, zemědělského osiva, rostlinných semen, mulče a materiálů na přikrývání povrchu půdy, travních směsí, potřeb pro zemědělce a zahrádkáře; předváděcí akce a výstavy pro reklamní a obchodní účely, organizování komerčních nebo propagačních veletrhů a výstav; (41) poskytování školení v oblasti zemědělství, zahradnictví a lesnictví; pořádání a vedení soutěží; pořádání soutěží prostřednictvím internetu; pořádání odborných workshopů a výukových kurzů; organizace kulturních, zábavních a sportovních akcí; (44) konzultační a poradenské služby týkající se zemědělství, zahradnictví a lesnictví; poskytování on-line informací o zemědělských, zahradnických a lesnických službách.

(511) 35, 41, 44

(540)

**ŽÍZNIVÉ
LETO**

(593) Obrazová

(111) **389688**

(220) 12.08.2021

(320) 12.08.2021

(442) 06.10.2021

(151) 12.01.2022

(730) **Sachambula Genoval Mendonca Ing.**, Bořetická 4096/22, Brno, Židenice, 62800, CZ

(740) Patentový zástupce, Doc. Ing. Jindřich Špaček CSc., Svatopluka Čecha 1939/106a, Brno, Královo Pole, 61200

(210) O-573955

(510) (10) přístroje a nástroje zdravotnické techniky, fyzioterapeutická zařízení, masážní přístroje, teplovzdušná terapeutická zařízení, aerosolové dávkovače pro lékařské účely, elektrické nástroje na akupunkturu, přístroje a zařízení na lékařské analýzy, anesteziologické přístroje, ortopedické a anatomické bandáže, ortopedické potřeby a náhrady, berle pro tělesně postižené, diagnostické přístroje pro lékařské účely, drenáže pro lékařské účely, elektrody pro lékařské použití, elektrokardiografy, gastroskopy, hematimetry, hydrostatické postele pro lékařské účely, chirurgické přístroje a nástroje, inhalátory, injekční stříkačky pro lékařské účely, irigátory pro lékařské účely, kapací lahvičky pro lékařské účely, přístroje, zařízení a výrobky pro péči o kojence přístroje na měření krevního tlaku, křemíkové lampy pro lékařské účely, lampy na ultrafialové paprsky (pro lékařské účely), křesla pro lékařské nebo zubolékařské účely, kufříky speciální na lékařské nástroje, lasery pro lékařské účely, masážní přístroje (pro estetickou masáž), naslouchací aparáty pro neslyšící, obvazy sádrové pro ortopedické účely, oftalmometry, podušky pro lékařské a léčebné účely, porodnické nástroje, pouzdra na lékařské nástroje, protězy (umělé končetiny), radiologické přístroje pro lékařské účely, radioléčebné přístroje, rentgenové přístroje pro lékařské účely, respirátory (dýchací přístroje pro umělé dýchání), resuscitační přístroje, zařízení pro rozbor krve, sondy pro lékařské účely, spirometry (přístroje na měření dechové kapacity), stetoskopy, stimulatory kardiologické, teploměry pro lékařské účely, urologické přístroje a nástroje, antibakteriální a dekontaminační rohože, spotřební materiál - rukavice operační a vyšetřovací, bezjehlové vstupy, jehly na biopsii, jednorázová instrumentária pro obory - anestezie, gynekologie, urologie, dialýza, chirurgie, ortopedie, traumatologie, neurochirurgie, radiologie a kardiologie; (41) školení, koučink, vzdělávací služby, vzdělávací akce, organizování akcí, pořádání a vedení kongresů, poradenství (školení); (44) lékařské služby, zdravotní střediska, diagnostická střediska, zdravotnická péče, služby nemocnic, síť zdravotních zařízení, středisek, klinik, zotavovny, zotavovny pro rekonvalescenty, veterinární pomoc, aromaterapeutické služby, detoxikace toxikomanů, farmaceutické poradenství, zdravotní nebo zdravotnické poradenství, odborné poradenství pro nemocnice, kliniky, sanatoria, zdravotní střediska, diagnostická střediska, lékárny, hodnocení a certifikace nemocnic, klinik, sanatorií, lékáren, zdravotních středisek, diagnostických středisek, fyzioterapie, služby chiropraktiků, služby optiků, ošetrovatelské služby, služby porodní asistentky, plastická chirurgie, psychologické služby, stomatologie, soukromé kliniky nebo sanatoria, umělé oplodňování, implantování vlasů, útulky (domovy), masáže, poradenství a zprostředkování uvedených služeb.

(511) 10, 41, 44

(540)

S. A. B. medical

(592) Slovní

(111) **389689**

(220) 16.08.2021

(320) 16.08.2021

(442) 06.10.2021

(151) 12.01.2022

(730) **WAXWING s.r.o.**, Svachova Lhotka 1, Mirkovice, 38232, CZ

(740) PatentCentrum Sedlák & Partners s.r.o., Okružní 2824, České Budějovice, České Budějovice 3, 37001

(210) O-574007

(510) (32) šumivé nápoje a další nealkoholické nápoje, nealkoholické nápoje obohacené minerály nebo vitamíny, ovocné a zeleninové šťávy, džusy, mošty, koncentráty na výrobu nápojů, energetické nápoje, iontové nápoje, tonic; (33) alkoholické nápoje, přípravky k výrobě alkoholických nápojů, pálenky, vína, destilované lihoviny, aperitivy, gin, míchané alkoholické nápoje.

(511) 32, 33

(540)

Svachovka
original



(593) Obrazová

(111) **389690**

(220) 16.08.2021

(320) 16.08.2021

(442) 06.10.2021

(151) 12.01.2022

(730) **Projekt platinum bau s.r.o.**, Opavská 6230/29a, Ostrava, Poruba, 70800, CZ

(740) JUDr. Roman Nováček, Sokolská třída 1758/4, Ostrava, Moravská Ostrava, 70200

(210) O-574008

(591) Barevná

(510) (19) materiály, ne z kovu, pro stavebnictví a konstrukci, neohebné trubky, ne z kovu, pro stavebnictví, asfalt, dehet a živice, přenosné stavby, ne z kovu, pomníky ne z kovu; (25) oděvy, obuv, pokrývky hlavy; (37) stavební služby, instalační služby a opravy ve stavebnictví, důlní těžba, těžba ropy a plynu.

(511) 19, 25, 37

(540)



(593) Obrazová

(111) **389691**

(220) 16.08.2021

(320) 16.08.2021

(442) 06.10.2021

(151) 12.01.2022

(730) **PPBAU servis eu s.r.o.**, Opavská 6230/29a, Ostrava, Poruba, 70800, CZ

(740) JUDr. Roman Nováček, Sokolská třída 1758/4, Ostrava, Moravská Ostrava, 70200

(210) O-574009

(591) Barevná

(510) (19) materiály, ne z kovu, pro stavebnictví a konstrukci, neohebné trubky, ne z kovu, pro stavebnictví, asfalt, dehet a živice, přenosné stavby, ne z kovu, pomníky ne z kovu; (25) oděvy, obuv, pokrývky hlavy; (37) stavební služby, instalační služby a opravy ve stavebnictví, důlní těžba, těžba ropy a plynu.

(511) 19, 25, 37

(540)



(593) Obrazová

(111) **389692**

(220) 17.08.2021

(320) 17.08.2021

(442) 06.10.2021

(151) 12.01.2022

(730) **Potten & Pannen - Staněk group, a.s.**, Horáčkova 1222/5, Praha 4, Krč, 14000, CZ

(210) O-574023

(510) (35) reklama, propagace, řízení, organizace a administrativa obchodní činnosti, kancelářské práce; (39) doprava, balení a skladování zboží, organizování cest; (41) vzdělání, školení, zábava, sportovní a kulturní činnost; (43) služby zajišťující stravování a nápoje, dočasné ubytování.

(511) 35, 39, 41, 43

(540)



(593) Obrazová

(111) **389693**

(220) 17.08.2021

(320) 17.08.2021

(442) 06.10.2021

(151) 12.01.2022

(730) **Potten & Pannen - Staněk group, a.s.**, Horáčkova 1222/5, Praha 4, Krč, 14000, CZ

(210) O-574024

(591) Barevná

(510) (35) reklama, propagace, řízení, organizace a administrativa obchodní činnosti, kancelářské práce; (39) doprava, balení a skladování zboží, organizování cest; (41) vzdělání, školení, zábava, sportovní a kulturní činnost; (43) služby zajišťující stravování a nápoje, dočasné ubytování.

(511) 35, 39, 41, 43

(540)



(593) Obrazová

(111) **389694**

(220) 17.08.2021

(320) 17.08.2021

(442) 06.10.2021

(151) 12.01.2022

- (730) **S.C. Johnson & Son, Inc., Wisconsin Corporation**, 1525 Howe Street, Racine, Wisconsin 53403 - 2236, US
(740) Všetěčka Zelený Švorčík a partneři, advokátní a patentová kancelář, JUDr. Pavel Zelený, advokát, Hálkova 1406/2, Praha 2, Nové Město, 12000
(210) O-574036
(510) (5) přípravky pro hubení plevelu a škůdců, insekticidy, přípravky odpuzující moly, repelenty odpuzující hmyz, fungicidy, prostředky pro hubení hlodavců; (11) přístroje pro dávkování insekticidů a repelentů odpuzujících hmyz.
(511) 5, 11
(540)
(592) Slovní

RAID FAMILY

- (111) **389695**
(220) 17.08.2021
(320) 17.08.2021
(442) 06.10.2021
(151) 12.01.2022
(730) **Nadace Jakuba Voráčka**, Karlovarská třída 581, Kamenné Žehrovice, 27301, CZ
(740) TAUBEL LEGAL, advokátní kancelář s.r.o., JUDr. Jan Täubel LL.M., advokát, Sokolovská 105/68, Praha 8, Karlín, 18600
(210) O-574037
(510) (4) průmyslové oleje a tuky, vosk (suroviny), maziva, přípravky pro pohlcování, zvlhčování a vázání prachu, paliva a osvětlovací látky, svíčky a knoty na svícení; (5) farmaceutika, léčebné a veterinární přípravky, hygienické přípravky pro zdravotnické účely, dietetické potraviny a přípravky upravené pro léčebné či veterinární účely, potraviny pro kojenice a batolata, potravinové doplňky pro lidskou spotřebu a zvířata, náplasti, obzavové materiály a krytí, materiály pro plombování zubů, dentální vosky, dezinfekční přípravky, přípravky na hubení škůdců, fungicidy, herbicidy; (9) přístroje a nástroje vědecké, výzkumné, navigační, geodetické, fotografické, kinematografické, audiovizuální, optické, přístroje a nástroje pro vážení, měření, signalizaci, detekci, testování, inspekci, záchranu a výuku, zařízení a přístroje pro vedení, přepínání, přeměnu, akumulaci, regulaci nebo řízení distribuce nebo použití elektrického proudu, zařízení a nástroje pro záznam, přenos, reprodukci nebo zpracování zvuku, obrazu nebo dat, média se záznamem a stahovatelná média, počítačový software, prázdná digitální nebo analogová záznamová a úložná média, mechanismy pro zařízení uváděná do chodu vhozením mincí, registrační pokladny, výpočetní zařízení, počítače a periferní zařízení počítačů, potápěčské obleky, potápěčské masky, špunty do uší pro potápěče, nosní klipsy pro potápěče a plavce, potápěčské rukavice, dýchací přístroje pro plavání pod vodou, hasicí přístroje; (16) papír a lepenka, tiskárenské výrobky, potřeby pro vazbu knih, fotografie, papírnické zboží a kancelářské potřeby s výjimkou nábytku, lepidla pro kancelářské potřeby nebo pro domácnost, potřeby pro rýsování a kreslení a potřeby pro umělce malířské štětce, tištěné instruktážní a výukové materiály, plastové archy, fólie a sáčky pro balení a obaly, tiskařské typy, štočky; (18) kůže a imitace kůže, zvířecí kůže a usně, zavazadla a tašky, deštníky a slunečníky, vycházkové hole, biče, postroje a sedlářské výrobky, obojky, vodítka a oblečky pro zvířata; (21) domácí a kuchyňské potřeby a nádoby, nádobí na vaření a nádobí na stolování, kromě nožů, vidliček a lžic, hřebeny a mycí houby, kartáče, ne však malířské štětce, materiály pro výrobu kartáčů, ruční nástroje na čištění, sklo v surovém stavu nebo částečně zpracované, kromě stavebního skla, skleněné výrobky pro domácnost, výrobky z porcelánu, nádobí z kameniny; (25) oděvy, obuv, pokrývky hlavy; (28) hry, hračky a výrobky určené ke hraní, zařízení na videohry, cvičební a sportovní potřeby, vánoční ozdoby; (35) reklama, propagace, řízení, organizace a administrativa obchodní činnosti, kancelářské práce; (41) vzdělávání, školení, zábava, sportovní a kulturní činnosti.
(511) 4, 5, 9, 16, 18, 21, 25, 28, 35, 41

Roztroušený DÁREK, KTERÝ POMÁHÁ

(592) Slovní

- (111) **389696**
(220) 17.08.2021
(320) 17.08.2021
(442) 06.10.2021
(151) 12.01.2022

- (730) **Nadace Jakuba Voráčka**, Karlovarská třída 581, Kamenné Žehrovice, 27301, CZ
(740) TAUBEL LEGAL, advokátní kancelář s.r.o., JUDr. Jan Täubel LL.M., advokát, Sokolovská 105/68, Praha 8, Karlín, 18600
(210) O-574038
(510) (9) přístroje a nástroje vědecké, výzkumné, navigační, geodetické, fotografické, kinematografické, audiovizuální, optické, přístroje a nástroje pro vážení, měření, signalizaci, detekci, testování, inspekci, záchranu a výuku, zařízení a přístroje pro vedení, přepínání, přeměnu, akumulaci, regulaci nebo řízení distribuce nebo použití elektrického proudu, zařízení a nástroje pro záznam, přenos, reprodukci nebo zpracování zvuku, obrazu nebo dat, média se záznamem a stahovatelná média, počítačový software, prázdná digitální nebo analogová záznamová a úložná média, mechanismy pro zařízení uváděná do chodu vhozením mincí, registrační pokladny, výpočetní zařízení, počítače a periferní zařízení počítačů, potápěčské obleky, potápěčské masky, špunty do uší pro potápěče, nosní klipsy pro potápěče a plavce, potápěčské rukavice, dýchací přístroje pro plavání pod vodou, hasicí přístroje; (16) papír a lepenka, tiskárenské výrobky, potřeby pro vazbu knih, fotografie, papírnické zboží a kancelářské potřeby s výjimkou nábytku, lepidla pro kancelářské potřeby nebo pro domácnost, potřeby pro rýsování a kreslení a potřeby pro umělce malířské štětce, tištěné instruktážní a výukové materiály, plastové archy, fólie a sáčky pro balení a obaly, tiskařské typy, štočky; (18) kůže a imitace kůže, zvířecí kůže a usně, zavazadla a tašky, deštníky a slunečníky, vycházkové hole, biče, postroje a sedlářské výrobky, obojky, vodítka a oblečky pro zvířata; (21) domácí a kuchyňské potřeby a nádoby, nádobí na vaření a nádobí na stolování, kromě nožů, vidliček a lžic, hřebeny a mycí houby, kartáče, ne však malířské štětce, materiály pro výrobu kartáčů, ruční nástroje na čištění, sklo v surovém stavu nebo částečně zpracované, kromě stavebního skla, skleněné výrobky pro domácnost, výrobky z porcelánu, nádobí z kameniny; (25) oděvy, obuv, pokrývky hlavy; (28) hry, hračky a výrobky určené ke hraní, zařízení na videohry, cvičební a sportovní potřeby, vánoční ozdoby; (35) reklama, propagace, řízení, organizace a administrativa obchodní činnosti, kancelářské práce; (41) vzdělávání, školení, zábava, sportovní a kulturní činnosti.
(511) 9, 16, 18, 21, 25, 28, 35, 41

Roztroušený PŘÍBĚH, KTERÝ POMÁHÁ

(592) Slovní

- (111) **389697**
(220) 17.08.2021
(320) 17.08.2021
(442) 06.10.2021
(151) 12.01.2022
(730) **Dostálová Šárka**, č. p. 129, Vranov, 66432, CZ
(210) O-574039
(510) (11) klimatizační filtry, chladicí stroje, přístroje a zařízení, klimatizační zařízení, odsávací zařízení pro kuchyně, odsávací zařízení, digestoře, přístroje na chlazení vzduchu, teplovzdušná zařízení, větrací zařízení; (37) instalace chladicích a klimatizačních zařízení; (42) technické odhady a posudky ve stavebnictví a v oblasti tepelné, větrací, osvětlovací, sanitární, zdravotnické a kuchyňské techniky, projekční práce, konstrukční návrhy, inženýrské služby, projekční dozor.
(511) 11, 37, 42

www.noXaKlimatizace.cz

(593) Obrazová

- (111) **389698**
(220) 18.08.2021
(320) 18.08.2021
(442) 06.10.2021
(151) 12.01.2022
(730) **UNITESTA, spol. s.r.o.**, Plynární 1093/27, Praha 7, Holešovice, 17000, CZ
(740) Advokátní kancelář MADEJ & spol., JUDr. Ing. Miroslav Madej advokát, Polská 1090/4, Praha 2, Vinohrady, 12000

- (210) O-574041
(591) Barevná
(510) (12) vozidla a dopravní prostředky, motorová vozidla osobní, nákladní, užitková, sportovní a závodní, motorová vozidla historická, transportéry, motocykly, elektromobily, obytné přívěsy, přípojná vozidla a návěsy, náhradní díly a příslušenství k motorovým vozidlům spadající do této třídy; (35) zprostředkování obchodu, a to s motorovými vozidly, náhradními díly a příslušenství; (37) opravy, servis a údržba motorových vozidel a jejich příslušenství a dílů, opravy a údržba automatických převodovek, manuálních převodovek, rozvodových skříní, diferenciálu, zážehových a vznětových motorů pro motorová vozidla; (39) zprostředkování dovozu motorových vozidel a náhradních dílů (doprava), zejména se zaměřením na výrobky americké produkce; (42) kalibrace (měření), kalibrace software PCM, instalace počítačového software, inženýrské služby, konverze počítačových dat a programů, obnova počítačových dat, počítačové programování, poradenství v oblasti IT, technické kontroly vozidel, údržba software, průmyslový design, převod dat a dokumentů z fyzických nosičů na elektronická média.
(511) 12, 35, 37, 39, 42
(540)



(593) Obrazová

- (111) **389699**
(220) 18.08.2021
(320) 18.08.2021
(442) 06.10.2021
(151) 12.01.2022
(730) **Pérez Izquierdo Santiago**, Vítězná 419/15, Praha 5, Malá Strana, 15000, CZ
(210) O-574058
(510) (39) rozvoz jídel restauracemi; (40) mražení potravin; (43) restaurace rychlého občerstvení (služby).
(511) 39, 40, 43
(540)
(592) Slovní

Malá Argenta

- (111) **389700**
(220) 20.08.2021
(320) 20.08.2021
(442) 06.10.2021
(151) 12.01.2022
(730) **Fakultní nemocnice v Motole**, V úvalu 84/1, Praha 5, Motol, 15000, CZ
(210) O-574118
(510) (16) tiskoviny, časopisy; (41) nakladatelská činnost, vydavatelská činnost.
(511) 16, 41
(540)



(593) Obrazová

- (111) **389701**
(220) 20.08.2021
(320) 20.08.2021
(442) 06.10.2021
(151) 12.01.2022
(730) **UniCredit Bank Czech Republic and Slovakia, a.s.**, Želetavská 1525/1, Praha 4 - Michle, 14092, CZ
(740) HAVEL & PARTNERS s.r.o., advokátní kancelář, Mgr. Robert Nešpůrek LL.M., advokát, Na Florenci 2116/15, Praha 1, Nové Město, 11000

- (210) O-574132
(591) Barevná
(510) (35) propagační činnost, reklama, pomoc při řízení obchodní činnosti, obchodní administrativa, kancelářské práce; (36) veškeré služby finanční, peněžní, nemovitostní a pojišťovací.
(511) 35, 36
(540)



(593) Obrazová

- (111) **389702**
(220) 20.08.2021
(320) 20.08.2021
(442) 06.10.2021
(151) 12.01.2022
(730) **UniCredit Bank Czech Republic and Slovakia, a.s.**, Želetavská 1525/1, Praha 4 - Michle, 14092, CZ
(740) HAVEL & PARTNERS s.r.o., advokátní kancelář, Mgr. Robert Nešpůrek LL.M., advokát, Na Florenci 2116/15, Praha 1, Nové Město, 11000
(210) O-574133
(591) Barevná
(510) (35) propagační činnost, reklama, pomoc při řízení obchodní činnosti, obchodní administrativa, kancelářské práce; (36) veškeré služby finanční, peněžní, nemovitostní a pojišťovací.
(511) 35, 36
(540)



(593) Obrazová

- (111) **389703**
(220) 20.08.2021
(320) 20.08.2021
(442) 06.10.2021
(151) 12.01.2022
(730) **FAMMILKY s.r.o.**, Smetanova 1912/5, Český Těšín, 737 01, CZ
(740) Ing. Kateřina Gregorová, patentový a známkový zástupce, Sokolská třída 966/22, Ostrava, Moravská Ostrava, 70200
(210) O-574141
(591) Barevná
(510) (5) doplňky stravy pro neléčebné účely, energetické tyčinky nahrazující jídlo jakožto doplňky stravy, sušenky pro speciální výživu, dietetické suchary a sušenky, proteinové potravinové doplňky; (30) oříšky a ořechy v čokoládě, cukrovinky, cukrovinky mražené, oříškové cukrovinky, cukrovinky v čokoládě, cukrovinky s čokoládovou polevou, čokoládové a nečokoládové cukrovinky, ořechy s polevou (cukrovinky), karamelový popcorn s praženými ořechy, mražené vafle, led, zmrzlina, mražené jogurty a sorbety, čajové pečivo (sušenky), křehké pečivo, sladké pečivo a cukrářské výrobky, pekařské výrobky, trvanlivé, polotrvanlivé a jemné pečivo, bonbóny (cukrovinky), vafle, keksy, biskvity, oplatky a sušenky, piškoty, müsli, cereální tyčinky s vysokým obsahem proteinů; (35) reklama, marketing a propagační služby, reklama prostřednictvím všech veřejných komunikačních prostředků, online reklama v počítačové komunikační síti, poskytování zákaznických informací o výrobcích uvedených ve třídě 5 a 30 prostřednictvím Internetu a sociálních sítí, maloobchodní a velkoobchodní prodej výše uvedených výrobků ve třídě 5 a 30.
(511) 5, 30, 35

(540)



(593) Obrazová

- (111) **389704**
 (220) 20.08.2021
 (320) 20.08.2021
 (442) 06.10.2021
 (151) 12.01.2022
 (730) **Medek David**, Polská 241/57, Olomouc, Povel, 77900, CZ
 (210) O-574144
 (510) (16) tiskárenské výrobky, papírnické zboží a vzdělávací potřeby; (20) sochy, figurky, umělecké předměty a ozdoby a dekorativní předměty, vyrobené z materiálů jako dřevo, vosk, sádra nebo umělá hmota, zahrnuté v této třídě; (28) hračky, hry a žertovné předměty.

(511) 16, 20, 28

(540)

PishKvorky

(592) Slovní

- (111) **389705**
 (220) 21.08.2021
 (320) 21.08.2021
 (442) 06.10.2021
 (151) 12.01.2022
 (730) **Boháč Jan Ing.**, Horní náměstí 522, Slavonice, 37881, CZ
 (210) O-574145
 (510) (43) poskytování jídla a nápojů, restaurace, kavárny (služby).
 (511) 43

(540)

Cafe Hrnek

(592) Slovní

- (111) **389706**
 (220) 22.08.2021
 (320) 22.08.2021
 (442) 06.10.2021
 (151) 12.01.2022
 (730) **Zemánek Nikola Ing.**, K Sýkornici 224/2, Děhylov, 747 94, CZ
 (740) Ing. Kateřina Gregorová, patentový a známkový zástupce, Sokolská třída 966/22, Ostrava, Moravská Ostrava, 70200
 (210) O-574147
 (510) (14) šperky, bižuterie a ozdoby, korálky pro výrobu šperků, náramky (šperky), medailonky (šperky), prsteny (šperky), ozdoby (šperky); (19) porcelánové dlaždice, nekovové náhrobní plakety, glazované keramické obklady, obkladové materiály (nekovové), keramické podlahové a obkladové dlaždice, všechny výše uvedené výrobky v této třídě s výjimkou výrobků určených pro vybavení koupelen; (21) porcelán, sochy, sošky, figurky, plakety a umělecké předměty vyrobené z materiálů jako porcelán, keramika nebo sklo, zahrnuté v této třídě, porcelánové květináče, výrobky

z porcelánu, busty z porcelánu, keramiky, kameniny, terakoty nebo skla, porcelánové sošky, desky z porcelánu, dekorační předměty z porcelánu, plakety z jemného porcelánu, dekorace zhotovené z keramiky, hrnky z keramiky; (35) služby reklamní grafiky, reklama on-line v počítačových komunikačních sítích, poskytování zákaznických informací o produktech prostřednictvím internetu a sociálních sítí; (40) konečná úprava porcelánu, vypalování keramiky, kopírování fotografií, retušování fotografií, pozlacování, keramické glazování, sitotisk, tisk vzorů; (42) design (grafické umění), grafický design, počítačově podporovaná grafická úprava.

(511) 14, 19, 21, 35, 40, 42

(540)

KERAMIO

(592) Slovní

- (111) **389707**
 (220) 22.08.2021
 (320) 22.08.2021
 (442) 06.10.2021
 (151) 12.01.2022
 (730) **Zemánek Nikola Ing.**, K Sýkornici 224/2, Děhylov, 747 94, CZ
 (740) Ing. Kateřina Gregorová, patentový a známkový zástupce, Sokolská třída 966/22, Ostrava, Moravská Ostrava, 70200
 (210) O-574148
 (510) (14) šperky, bižuterie a ozdoby, korálky pro výrobu šperků, náramky (šperky), medailonky (šperky), prsteny (šperky), ozdoby (šperky); (19) porcelánové dlaždice, nekovové náhrobní plakety, glazované keramické obklady, obkladové materiály (nekovové), keramické podlahové a obkladové dlaždice; (21) porcelán, sochy, sošky, figurky, plakety a umělecké předměty vyrobené z materiálů jako porcelán, keramika nebo sklo, zahrnuté v této třídě, porcelánové květináče, výrobky z porcelánu, busty z porcelánu, keramiky, kameniny, terakoty nebo skla, porcelánové sošky, desky z porcelánu, dekorační předměty z porcelánu, plakety z jemného porcelánu, dekorace zhotovené z keramiky, hrnky z keramiky; (35) služby reklamní grafiky, reklama on-line v počítačových komunikačních sítích, poskytování zákaznických informací o produktech prostřednictvím internetu a sociálních sítí; (40) konečná úprava porcelánu, vypalování keramiky, kopírování fotografií, retušování fotografií, pozlacování, keramické glazování, sitotisk, tisk vzorů; (42) design (grafické umění), grafický design, počítačově podporovaná grafická úprava.

(511) 14, 19, 21, 35, 40, 42

(540)

CERAMIO

(592) Slovní

- (111) **389708**
 (220) 23.08.2021
 (320) 23.08.2021
 (442) 06.10.2021
 (151) 12.01.2022
 (730) **CABRIO GALLERY, z.s.**, Pražská třída 38/162, Hradec Králové, Kuklenny, 50004, CZ
 (210) O-574153
 (510) (35) reklamní, marketingové a propagační služby, propagace prodeje, služby v oblasti reklamy a propagace prodeje, produkce (výroba) reklamních filmů, maloobchodní služby v oblasti uměleckých děl poskytované uměleckými galeriemi, podpora prodeje s využitím audiovizuálních médií, podpora prodeje v místech nákupu nebo prodeje pro třetí osoby, podpora prodeje služeb (jménem třetích osob) prostřednictvím zajištění reklamy, podpora prodeje pro ostatní subjekty prostřednictvím systémů nákupních kuponů, podpora prodeje módního zboží prostřednictvím propagačních článků v časopisech, podpora prodeje výrobků a služeb jiných subjektů prostřednictvím propagačních akcí, podpora prodeje zboží a služeb třetích osob udělováním nákupních bonů za používání kreditních karet, podpora prodeje zboží a služeb třetích osob prostřednictvím distribuce tištěných materiálů a reklamních soutěží, podpora prodeje prostřednictvím zákaznických věrnostních programů, propagace pro třetí strany (podpora prodeje), podpora prodeje jiných osob; (41) kulturní, vzdělávací nebo zábavní služby poskytované uměleckými galeriemi, služby v oblasti vzdělávání, zábavy a sportu, umělecké galerie (služby), služby muzeí (prezentace, výstavy), výroba filmů, výroba filmů a videonahrávek; (42) testování vozidel, testování způsobilosti vozidel k účasti na silničním provozu (kontrola).

(511) 35, 41, 42

(540) **CABRIO GALLERY**

(592) Slovní

(111) **389709**

(220) 23.08.2021

(320) 23.08.2021

(442) 06.10.2021

(151) 12.01.2022

(730) **PQ PARTNERS LIMITED**, Athinon 5, Nicosia, CY

(740) JUDr. Tomáš Vymazal, advokát, Wellnerova 1322/3c, Olomouc, Nová Ulice, 77900

(210) O-574155

(510) (5) potravní doplňky a dietetické přípravky, tablety na hubnutí, kapsle na hubnutí, léčebné přípravky na hubnutí.

(511) 5

(540) **Lipoxal - přestaňte hubnout, zhubněte!**

(592) Slovní

(111) **389710**

(220) 23.08.2021

(320) 23.08.2021

(442) 06.10.2021

(151) 12.01.2022

(730) **ART OF SPORTS s.r.o.**, Záhřebská 760/46, Praha 2, Vinohrady, 12000, CZ

(740) Strnad Legal s.r.o., advokátní kancelář, Mgr. Martin Strnad, Jana Babáka 2733/11, Brno, Královo Pole, 61200

(210) O-574175

(510) (21) sochy, figurky, plakety a medaile a umělecké předměty vyrobené z materiálů jako porcelán, terakota nebo sklo, zahrnuté v této třídě, ozdobné předměty vyrobené ze skla, sošky vyrobené z dekorativního skla, trojrozměrné nástěnné dekorace ze skla, busty z porcelánu, terakoty nebo skla, předměty umělecké z porcelánu, terakoty, nebo skla, sochy z keramiky, kameniny, ozdobné skleněné koule, skleněné modely vozidel (dekorace), ozdobné schránky ze skla, výrobky z křišťálového skla, figurky z barevného skla, figuríny ze sklolaminátu, malované skleněné výrobky, malované sklo, skleněné desky v rámci této třídy, skleněné zboží, schránky ze skla, krabičky ze skla.

(511) 21

(540) **LaSphera**

(592) Slovní

(111) **389711**

(220) 23.08.2021

(320) 23.08.2021

(442) 06.10.2021

(151) 12.01.2022

(730) **ART OF SPORTS s.r.o.**, Záhřebská 760/46, Praha 2, Vinohrady, 12000, CZ

(740) Strnad Legal s.r.o., advokátní kancelář, Mgr. Martin Strnad, Jana Babáka 2733/11, Brno, Královo Pole, 61200

(210) O-574176

(510) (21) sochy, figurky, plakety a medaile a umělecké předměty vyrobené z materiálů jako porcelán, terakota nebo sklo, zahrnuté v této třídě, ozdobné předměty vyrobené ze skla, sošky vyrobené z dekorativního skla, trojrozměrné nástěnné dekorace ze skla, busty z porcelánu, terakoty nebo skla, předměty umělecké z porcelánu, terakoty, nebo skla, sochy z keramiky, kameniny, ozdobné skleněné koule, skleněné modely vozidel (dekorace), ozdobné schránky ze skla, výrobky z křišťálového skla, figurky z barevného skla, figuríny ze sklolaminátu, malované skleněné výrobky, malované sklo, skleněné desky v rámci této třídy, skleněné zboží, schránky ze skla, krabičky ze skla.

(511) 21

(540)

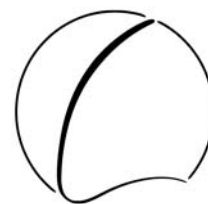

LASPHERA

(593) Obrazová

(111) **389712**

(220) 23.08.2021

(320) 23.08.2021

(442) 06.10.2021

(151) 12.01.2022

(730) **Mixit s.r.o.**, U dubu 1639/53, Praha 4, Braník, 14700, CZ

(210) O-574180

(510) (29) ptačí vejce a vaječné výrobky, zpracované ovoce, houby a zelenina (včetně ořechů a luštěnin), banánové lupínky, chipsy z juky, ořechové tyčinky, snack tyčinky na bázi ovoce a ořechů, sója (zpracovaná), sójové chipsy, džemy, kompoty, ovocné, ořechové a zeleninové pomazánky, pomazánka z lískových oříšků, arašidy zpracované, datle, dušené ovoce (kompoty), sušené figy, glazované ovoce, hotové zeleninové výrobky, jablčné lupínky, jedlá semena, jedlá slunečnicová semena, jedlé ořechy, jednohubky z kandovaného ovoce, kandované ovoce, kokos sušený, kokosové lupínky, koncentrovaná zeleninová šťáva jako potravina, zelenina (konzervovaná), konzervované ovoce, konzervované ořechy, konzervované sójové boby, loupané ořechy, mleté ořechy, mražená zelenina, mražené ovoce, nakládané ovoce, ovocná dřev, ovocná kůra, ovocné lupínky, oříšky zpracované, rozinky, semena zpracovaná, směsi ovoce a ořechů, směsi sušeného ovoce, sultánky, sušené ovoce, sušené oříšky, sušené sójové boby, upravené ovoce, vařené ovoce, vařené ořechy, výrobky ze sušeného ovoce, zavařené ovoce, zelenina sušená, zelenina vařená, zeleninová pěna, zpracovaná zelenina, zpracované kořenky, hlízy, zpracované luštěniny, zpracované ořechy, aromatizované ovoce, chuťovky na bázi kokosu, chuťovky na bázi mléka, chuťovky na bázi sušeného ovoce, chuťovky na bázi zeleniny, kořeněné ořechy, ochucené ořechy, ochucené ovoce, ochucená zelenina, výrobky ze sušeného ovoce, zeleninové čipsy, zeleninové šťavy na vaření, zpracované luštěniny, zpracovaný spirulin, jedlé oleje a tuky; (30) cukr, přírodní sladidla, sladké polevy a náplně, výrobky z včelích produktů, káva, čaj, kakao a jejich náhražky, cukrovinky, čokoláda a zákusky, sirupy a melasa, hotová káva a kávové nápoje, kakaové nápoje k přímé spotřebě, kakao (pražené, v prášku, granulované nebo v nápojích), káva (pražená, v prášku, granulovaná nebo v nápojích), lyofilizovaná káva, cereální tyčinky a energetické tyčinky, pečené sušenky a koláčky, sladkosti (bonbóny), sladké tyčinky a žvýkačky, cereální koláče pro lidskou spotřebu, cereální přípravky obalené v cukru a medu, cereální přípravky obsahující otruby, cereální přípravky obsahující ovesné otruby, cereální tyčinky s vysokým obsahem proteinů, cereální výrobky ve formě tyčinek, müsli tyčinky, potravinové tyčinky na bázi obilnin, rýžové chlebičky jako pochutina, tyčinky na bázi semínek, tyčinky obsahující směs cereálií, ořechů a sušeného ovoce (cukrovinky), brownie (čokoládové pečivo), cereální sušenky pro lidskou spotřebu, jedlý papír, oplatky, sušenky s ovocem, čokoládové sladkosti, čokoládové cukrovinky bez léčivých přísad, čokoládové pomazánky a krémy, ořechy s polevou (cukrovinky), oříšky v čokoládě, oříškové cukrovinky, potraviny obsahující kakao (jako hlavní složku), potraviny obsahující čokoládu (jako hlavní složku), rýžové pudinky, celozrnné lupínky, cereální lupínky, lupínky a vločky (obilné), občerstvení (na bázi cereálií), pochutiny na bázi rýže, pochutiny s obsahem cereálií, pochutiny vyrobené z müsli, pochutiny vyrobené z pšenice, rýžové lupínky, cereálie, mouka, rýže, extrudované potravinářské výrobky, přírodní rýžové vločky, snídaně cereálie, ovesné a kukuřičné kaše, cereálie k přípravě teplé snídaně, cereálie připravené ke konzumaci, potravinářské směsi z obilninových vloček a sušeného ovoce, müsli obsahující hlavně obilniny, müsli dezerty, kukuřičné vločky, potravinářské směsi z obilninových vloček a sušeného ovoce, extrudované pochutiny obsahující kukuřičné, extrudované potravinářské výrobky z pšenice, ječmen upravený pro lidskou spotřebu, obilniny zpracované pro

lidskou spotřebu, ovesná kaše pro lidskou spotřebu, ovesné a pšeničné vločky, potraviny na bázi obilnin pro lidskou spotřebu, potraviny vyráběná z pražených cereálií, přípravky z otrub pro lidskou spotřebu, ságo, zpracované obilniny, zpracované cereálie do potravin pro lidskou spotřebu, led, zmrzlina, mražené jogurty a sorbety; (32) nealkoholické nápoje, pivo a pivovarnické výrobky, sirupy a přípravky k výrobě nápojů, ochucené sycené nápoje, vody, energetické nápoje, ovocné nebo zeleninové koktejly, nápoje na bázi ořechů a sóji, báze pro nealkoholické koktejly, proteinové nápoje, izotonické nápoje, nápoje na bázi ovoce, ořechů a obilnin, nápoje obsahující vitamíny, nápoje pro sportovce, ovocné šťávy a nápoje, smoothie (mixované nápoje z čerstvého ovoce nebo zeleniny), nealkoholické nápoje na bázi ovoce ochucené čajem, nealkoholické nápoje s příchutí čaje, nealkoholické nápoje ze sušeného ovoce, sorbety; (33) přípravky k výrobě alkoholických nápojů, alkoholické nápoje s výjimkou piva, alkoholické přípravky pro výrobu nápojů, cider, alkoholické výtažky z ovoce, alkoholové esence, alkoholové výtažky.

(511) 29, 30, 32, 33

(540)

MIXITEA

(592) Slovní

(111) **389713**

(220) 24.08.2021

(320) 24.08.2021

(442) 06.10.2021

(151) 12.01.2022

(730) **Green Brands a.s.**, Pod višňovkou 1662/27, Praha 4, Krč, 14000, CZ

(740) JUDr. Aleš Zábrš, advokát, Na Beránce 57/2, Praha 6, Dejvice, 16000

(210) O-574186

(510) (5) farmaceutické výrobky, a to dietetické látky a dietetické doplňky pro léčebné účely.

(511) 5

(540)

GS Udělejme spolu svět lepší.

(592) Slovní

(111) **389714**

(220) 24.08.2021

(320) 24.08.2021

(442) 06.10.2021

(151) 12.01.2022

(730) **Šantovka Holding a.s.**, tř. Svobody 956/31, Olomouc, 77900, CZ

(210) O-574187

(510) (35) reklama, marketing a propagační služby, obchodní poradenské služby a informace pro spotřebitele, pomoc v obchodní a podnikatelské činnosti, management a administrativní služby; (36) pojišťovací služby, služby nemovitostní (realitní služby), finanční, peněžní a bankovní služby; (37) stavebnictví a demolice staveb, čištění a údržba; (41) služby v oblasti vzdělávání, zábavy a sportu, pronájem zařízení a vybavení ke vzdělávání, zábavě, sportu a kultuře; (42) služby v oblasti informačních technologií, vědecké a technologické služby, služby ověřování a služby kontroly kvality; (43) poskytování jídla a nápojů.

(511) 35, 36, 37, 41, 42, 43

(540)

FunPark Šantovka

(592) Slovní

(111) **389715**

(220) 24.08.2021

(320) 24.08.2021

(442) 06.10.2021

(151) 12.01.2022

(730) **Šantovka Holding a.s.**, tř. Svobody 956/31, Olomouc, 77900, CZ

(210) O-574188

(510) (35) reklama, marketing a propagační služby, obchodní poradenské služby a informace pro spotřebitele, pomoc v obchodní a podnikatelské činnosti, management a administrativní služby; (36) pojišťovací služby, služby nemovitostní (realitní služby), finanční, peněžní a bankovní služby; (37) stavebnictví a demolice staveb, čištění a údržba; (41) služby v oblasti vzdělávání, zábavy a sportu, pronájem zařízení a vybavení ke vzdělávání, zábavě, sportu a kultuře; (42) služby v oblasti informačních technologií, vědecké a technologické služby, služby ověřování a služby kontroly kvality; (43) poskytování jídla a nápojů.

(511) 35, 36, 37, 41, 42, 43

(540)



ŠANTOVKA

(593) Obrazová

(111) **389716**

(220) 24.08.2021

(320) 24.08.2021

(442) 06.10.2021

(151) 12.01.2022

(730) **Karbusický Zbyněk**, Růžová 2123, Nymburk, 28802, CZ

(210) O-574199

(591) Barevná

(510) (3) kosmetické přípravky, parfumerie, přípravky pro osobní hygienu; (5) potravní doplňky a dietetické přípravky; (9) digitální knihy ke stažení z internetu, elektronické knihy, elektronické knihy ke stažení, elektronické publikace ke stažení, instruktážní manuály v elektronické podobě, materiály pro vzdělávací kurzy ke stažení, nahraná DVD s cvičebním programem, nahraná DVD s fitness programem, nahraná videa, podcasty, podcasty ke stažení, publikace ke stažení, školící příručky v podobě počítačových programů; (10) fyzioterapeutické přístroje, masážní přístroje; (35) maloobchodní nebo velkoobchodní služby pro farmaceutické, veterinární a sanitární přípravky a lékařské potřeby, maloobchodní prodej dietetických přípravků, maloobchodní prodej předmětů sloužících k hygieně lidí, maloobchodní prodej předmětů sloužících k úpravě vzhledu lidí, maloobchodní prodej zařízení pro fyzikální terapii, maloobchodní služby v souvislosti s elektronickými publikacemi s možností stažení; (41) služby v oblasti sportu a fitness, služby v oblasti vzdělávání, zábavy a sportu, fitness centra (provozování), dohled nad tělesným cvičením, gymnastický trénink, hodiny pohybových aktivit, instruktáž ke cvičení, instruktážní kurzy vztahující se k fyzické kondici, instruktážní kurzy vztahující se ke sportovním aktivitám, kluby zdraví (služby) [zdravotní a kondiční cvičení], konzultace týkající se fyzické kondice, koučink, koučink [školení], poskytování instruktáží a vybavení v oblasti tělesného cvičení, poskytování prostor k udržování fyzické kondice, poskytování prostor na cvičení a fitness, poskytování prostor na skupinové cvičení, poskytování prostor na sportovní trénink, provozování prostor a zařízení posiloven (tělesné cvičení), rekreace a školení (služby), školení o kruhovém tréninku, školení o skupinovém cvičení, školení o sportovních aktivitách, školení týkající se udržování kondice, školící služby v oblasti udržování kondice, služby klubů zdraví [zdravotní a kondiční cvičení], služby osobního trenéra [fitness trénink], služby osobního trenéra [kondiční trénink], služby osobních trenérů; (44) služby péče o hygienu a krásu, aromaterapie, chiropraktika, chiropraxe, dietetické služby, dietní a výživové poradenství, dohled nad programy snižování hmotnosti, elektroterapeutické služby v oblasti fyzioterapie, fyzická rehabilitace, fyzioterapie, hloubkové masáže, informace týkající se masáží, konzultační služby týkající se výživy, konzultační služby týkající se péče o zdraví, konzultační služby vztahující se k hubnutí, konzultační služby vztahující se k masáží, kryoterapeutické služby, lázeňské služby, léčba destičkou Gua Sha [scraping], masáž chodidel, masáž horkými kameny, masáže, masáže a terapeutické shiatsu masáže, masáže shiatsu, meditace (služby), muzikoterapie pro fyzické, psychologické a poznávací účely, nutriční poradenství, odborné poradenství se zaměřením na zdraví, odborné poradenství spojené se zdravotní péčí, odborné poradenství v oblasti výživy, osteopatie, péče o zdraví v podobě organizací pro zachování zdraví, plánování a dohled v oblasti snižování tělesné hmotnosti, poradenské služby týkající se zdraví, poradenské služby

týkající se diet, poradenské služby týkající se regulace hmotnosti, poradenské služby týkající se úbytku váhy, poskytování cvičebních prostor a zařízení pro zdravotní rehabilitační účely, poskytování informací o potravinových doplncích a výživě, poskytování informací týkajících se tradičních japonských masáží, poskytování informací týkajících se chiropraxe, poskytování informací týkajících se akupunktury, poskytování informací týkajících se dietního a výživového poradenství, poskytování informací týkajících se dietních a výživových doplňků, poskytování programů na snížení hmotnosti, pracovní terapie a rehabilitace, pronájem zařízení k péči o lidské zdraví, reflexologie, služby akupunktury, služby hudební terapie, služby lymfodrenáže, služby péče o duševní zdraví, služby týkající se reiki, služby v oblasti baňkové terapie.

(511) 3, 5, 9, 10, 35, 41, 44
(540)



(593) Obrazová

(111) **389717**
(220) 26.08.2021
(320) 26.08.2021
(442) 06.10.2021
(151) 12.01.2022
(730) **BIOHAZARD INC.**, 6247 RANDOLPH ST, COMMERCE, CA, US
(740) INPARTNERS GROUP, JUDr. Radim Charvát Ph.D. LL.M., advokát, Koliště 1965/13a, Brno, Černá Pole, 60200
(210) O-574242
(510) (34) cigaretové papírky, cigaretové papírky (booklety).
(511) 34
(540)



(593) Obrazová

(111) **389718**
(220) 26.08.2021
(320) 26.08.2021
(442) 06.10.2021
(151) 12.01.2022
(730) **Dentique s.r.o.**, Baarova 1472/19, Praha 4, Michle, 14000, CZ

(210) O-574243
(510) (44) stomatologické služby, služby stomatologické kliniky, pronájem zdravotnického zařízení.
(511) 44
(540)
(592) Slovní

Dentique

(111) **389719**
(220) 26.08.2021
(320) 26.08.2021
(442) 06.10.2021
(151) 12.01.2022
(730) **Schubert Michael**, Křižíkova 53/52, Praha 8, Karlín, 18600, CZ
(740) JUDr. Petr Holý, advokát, Místecká 567, Praha 9, Letňany, 19900
(210) O-574254
(510) (1) hnojiva, hnojící přípravky; (16) balicí a obalový papír, balicí kartón, balicí kartóny z lepenky, balicí kontejnery z lepenky, balicí krabice (kartónové), balicí krabice z papíru, balicí lepenkové krabice, balicí materiály, balicí materiály [vycpávky, výplně] z papíru nebo lepenky, balicí materiály vyrobené z náhražek papíru na bázi minerálů, balicí materiály z plastu, balicí tašky, sáčky z papíru, barevný kartón, celofán, archy, archy papíru, lepicí páska na papírové krabice, lepicí páska (papírnické výrobky), lepicí materiály pro kancelářské použití, lepicí papír, lepicí pásy pro kancelářské účely a použití v domácnosti, lepicí pásy na papír a psací potřeby (papírnické zboží), lepicí pásy na balení, drsné papírové ubrusky, pro toaletní účely, hygienické papírové ručníky, jednorázové ubrusky, kapesníky papírové, kartónové podtácky, kartónové stolní prostírání, koktejlkové podtácky z papíru, pytle a balicí a obalové materiály a materiály pro skladování z papíru, lepenky nebo z plastů; (17) fólie z umělé hmoty; (21) čisticí a úklidové potřeby, kosmetické a toaletní pomůcky a potřeby do koupelny, nádobí, kuchyňské náčiní a nádoby; (29) ptačí vejce a vaječné výrobky; (31) drůbež na chov, krmiva a potrava pro zvířata; (44) služby chovu drůbeže.
(511) 1, 16, 17, 21, 29, 31, 44
(540)



(593) Obrazová

(111) **389720**
(220) 26.08.2021
(320) 26.08.2021
(442) 06.10.2021
(151) 12.01.2022
(730) **Herba Drug, s.r.o.**, Mlynská 1335, Smižany, 05311, SK
(740) Ing. Róbert Porubčan, Puškinova 19, Ivanka pri Dunaji, 90028
(210) O-574256
(510) (5) bylinné čaje pro léčebné účely, čaje na astma, odtučňovací čaj pro lékařské účely, léčivé čaje, dezinfekční mýdla, tablety na opalování, výživové doplňky, vitamínové přípravky, proteinové potravinové doplňky, dietetická vláknina, minerální potravinové doplňky, potravinové doplňky z lněných semínek, potravinové doplňky z lněného oleje, potravinové doplňky z pšeničných klíčků, potravinové doplňky z droždí, potravinové doplňky z mateří kašičky, potravinové doplňky z propolisu, potravinové doplňky z pylu, potravinové doplňky obsahující enzymy, potravinové doplňky z glukózy, potravinové doplňky z lecitinu, alginátové potravinové doplňky, kaseinové potravinové doplňky, proteinové potraviny pro léčebné účely, bílkovinné přípravky pro léčebné účely, posilující přípravky, tonika, tonika (léčiva), minerální vody pro léčebné účely, soli minerálních vod, soli do minerálních koupelí, přípravky do koupelí pro léčebné účely, bombóny s

léčebnými přísadami, léčivé nápoje, léčivé byliny, léčivé kořeny, sušené kojenecké mléko, potraviny pro kojence a batolata, farmaceutika, farmaceutické přípravky, želatina pro léčebné účely, lněné semínko pro farmaceutické účely, dietetické potraviny pro léčebné účely, léčebné přípravky na hubnutí, vedlejší produkty zpracování obilovin pro dietetické nebo léčebné účely, přípravky se stopovými prvky pro humánní a veterinární použití; (30) čaj, trestí, ne léčebné, bylinné čaje (s výjimkou těch pro léčebné použití), bílý čaj, náhražky čaje, nápoje na bázi čaje, nápoje na bázi čaje s mlékem, čajové nápoje s ovocnou příchutí, černý čaj, fermentovaný čaj, heřmánkový čaj, instantní čaj, jasmínový čaj, japonský zelený čaj, ledový čaj, mátový čaj; (32) nealkoholické nápoje s příchutí čaje, nealkoholické nápoje na bázi ovoce ochucené čajem, nealkoholické nápoje, minerální voda, vody [nápoje], stolní vody, lahvová voda, sirupy a jiné nealkoholické přípravky ke zhotovování nápojů, přípravky pro výrobu sodovky, nealkoholické koktejly, nealkoholické aperitivy, ochucené vody, nealkoholické nápoje z ovocných šťáv, limonády, sodová voda, selterská voda, perlivé vody, voda s obsahem lithia, izotonické nápoje, nápoje na bázi rýže, jiné než náhražky mléka, nápoje na bázi sóji, jiné než náhražky mléka, nealkoholické výtažky z ovoce, ovocné šťávy, ovocné nápoje, sirupy pro přípravu nápojů, sladové pivo, pивní mladina, nealkoholické pivo, chmelové výtažky pro výrobu piva, sladina, zázvorové pivo, kvass (nealkoholický nápoj), kvas (nealkoholický nápoj), koktejly na bázi piva, nealkoholické ovocné nektary, smoothie (mixované nápoje z čerstvého ovoce nebo zeleniny), mošt, sorbety [nápoje], šťávy zeleninové (nápoje), zeleninové šťávy (nápoje), sladové sirupy do nápojů, pivo, nápoje pro sportovce, nápoje pro sportovce obohacené proteiny, nápoje pro sportovce s obsahem elektrolytů, energetické nápoje.

(511) 5, 30, 32

(540)

CARPATHIA HERBARIUM

(592) Slovní

(111) **389721**

(220) 26.08.2021

(320) 26.08.2021

(442) 06.10.2021

(151) 12.01.2022

(730) **GP novum s.r.o.**, Riegrova 1756/51, České Budějovice, České Budějovice 3, 37001, CZ

(210) O-574260

(510) (3) kosmetické přípravky, parfumerie, přípravky pro osobní hygienu, kosmetické soupravy, kosmetické sady, kosmetika a kosmetické přípravky, kosmetické přípravky pro zehřívání, kosmetické přípravky pro péči o ústní dutinu a zuby, kosmetické krémy pro péči o pleť; (5) potravinové doplňky, tekuté potravinové doplňky, léčivé potravinové doplňky, léčivé cukrovinky, léčivé pastilky, léčivé masti, léčivé krémy, hygienické přípravky a výrobky, léčiva a veterinární přípravky a výrobky, bonbóny s léčebnými přísadami, bylinné doplňky, bylinné kapsle na posílení mužnosti, farmaceutické přípravky na regeneraci tkání, farmaceutické přípravky pro lidskou potřebu, farmaceutické sladkosti, guma pro lékařské účely, léčiva pro dentální použití, léčivá žvýkačka; (21) kosmetické pomůcky, pomůcky kosmetické; (25) pokrývky hlavy, oděvy, spodní a noční prádlo, obuv, cvičební oděvy, konfekční oděvy, sportovní oděvy, oděvy pro sport, oděvy z kůže; (28) sportovní potřeby a vybavení; (30) cukrovinky, mátové cukrovinky [neléčivé], pastilky [neléčivé cukrovinky], žvýkácké cukrovinky (neléčivé), pastilky [cukrovinky], sladkosti (bonbóny), sladké tyčinky a žvýkačky.

(511) 3, 5, 21, 25, 28, 30

(540)



(593) Obrazová

(111) **389722**

(220) 26.08.2021

(320) 26.08.2021

(442) 06.10.2021

(151) 12.01.2022

(730) **Pešek Martin Mgr., LL.M.**, Janošikova 736/2, Šumperk, 78701, CZ

(210) O-574261

(510) (45) advokátní a právní služby, právní zprostředkovatelské (mediační) služby, mediace (smírné řešení sporů).

(511) 45

(540)



(593) Obrazová

(111) **389723**

(220) 27.08.2021

(320) 27.08.2021

(442) 06.10.2021

(151) 12.01.2022

(730) **Mediaforce, s.r.o.**, Mladoboleslavská 1128, Praha 9, Kbely, 19700, CZ

(210) O-574283

(591) Barevná

(510) (16) papír a lepenka, tiskárenské výrobky, potřeby pro vazbu knih, fotografie, papírnické zboží a kancelářské potřeby s výjimkou nábytku, lepidla pro kancelářské potřeby nebo pro domácnost, potřeby pro rýsování a kreslení a potřeby pro umělce, malířské štětce, instruktážní a výukové materiály (tištěné), plastové archy, fólie a sáčky pro balení a obaly, tiskařské typy, štočky; (35) reklama, propagace řízení, organizace a administrativa obchodní činnosti, kancelářské práce.

(511) 16, 35

(540)



(593) Obrazová

(111) **389724**

(220) 27.08.2021

(320) 27.08.2021

(442) 06.10.2021

(151) 12.01.2022

(730) **Mediaforce, s.r.o.**, Mladoboleslavská 1128, Praha 9, Kbely, 19700, CZ

(210) O-574284

(591) Barevná

(510) (16) papír a lepenka, tiskárenské výrobky, potřeby pro vazbu knih, fotografie, papírnické zboží a kancelářské potřeby s výjimkou nábytku, lepidla pro kancelářské potřeby nebo pro domácnost, potřeby pro rýsování a kreslení a potřeby pro umělce, malířské štětce, instruktážní a výukové materiály (tištěné), plastové archy, fólie a sáčky pro balení a obaly, tiskařské typy, štočky; (35) reklama, propagace řízení, organizace a administrativa obchodní činnosti, kancelářské práce.

(511) 16, 35

(540)



(593) Obrazová

(111) **389725**

(220) 27.08.2021

(320) 27.08.2021

(442) 06.10.2021

(151) 12.01.2022

(730) **Mediaforce, s.r.o.**, Mladoboleslavská 1128, Praha 9, Kbely, 19700, CZ

(210) O-574285

(510) (16) papír a lepenka, tiskárenské výrobky, potřeby pro vazbu knih, fotografie, papírnické zboží a kancelářské potřeby s výjimkou nábytku, lepidla pro kancelářské potřeby nebo pro domácnost, potřeby pro rýsování a kreslení a potřeby pro umělce, maliřské štětce, instruktážní a výukové materiály (tištěné), plastové archy, fólie a sáčky pro balení a obaly, tiskařské typy, štočky; (35) reklama, propagace řízení, organizace a administrativa obchodní činnosti, kancelářské práce.

(511) 16, 35

(540)



(593) Obrazová

(111) **389726**

(220) 27.08.2021

(320) 27.08.2021

(442) 06.10.2021

(151) 12.01.2022

(730) **Přeček Radim**, Těšínská 698, Šenov, 739 34, CZ

(740) Ing. Kateřina Gregorová, patentový a známkový zástupce, Sokolská třída 966/22, Ostrava, Moravská Ostrava, 70200

(210) O-574298

(510) (35) inzertní, reklamní a propagační činnost, reklama online v počítačových komunikačních sítích, marketing, poskytování zákaznických informací prostřednictvím internetu a sociálních sítí, administrativní služby; (39) rozvoz jídel restauracemi; (41) organizování a provádění kulturních a zábavních akcí, živých a zábavních vystoupení, informace o možnostech zábavy, poskytování prostor pro kulturní a zábavní akce, vydávání a distribuce vstupenek (zábava); (43) restaurace, restaurační a barové služby, služby v oblasti pohostinství (potraviny a nápoje), služby týkající se jídel na odno s sebou, zajišťování hromadného stravování (catering), příprava a poskytování stravování a nápojů pro okamžitou spotřebu, pořádání hostin, rautů a gastronomických akcí, hotelové služby, ubytovací služby (hotely, penziony), rezervace hotelového ubytování, poskytování přechodného ubytování a jeho rezervace.

(511) 35, 39, 41, 43

(540)

BAŠTA U KRTEČKA

(592) Slovní

(111) **389727**

(220) 27.08.2021

(320) 27.08.2021

(442) 06.10.2021

(151) 12.01.2022

(730) **Přeček Radim**, Těšínská 698, Šenov, 739 34, CZ

(740) Ing. Kateřina Gregorová, patentový a známkový zástupce, Sokolská třída 966/22, Ostrava, Moravská Ostrava, 70200

(210) O-574299

(510) (16) kalendáře, plakáty, fotografie, prospekty, programy akcí a událostí, vstupenky, letáky, katalogy, tištěné propagační materiály, jídelní lístky, obaly na potraviny, kartonové krabice, papírové reklamní tabule, papírové bannery, papírové nebo plastové tašky, podtácky pod pivní sklenice; (35) inzertní, reklamní a propagační činnost, reklama online v počítačových komunikačních sítích, marketing, poskytování zákaznických informací prostřednictvím internetu a sociálních sítí, administrativní služby; (43) restaurace, restaurační a barové služby, služby v oblasti pohostinství (potraviny a nápoje), služby týkající se jídel na odno s sebou, zajišťování hromadného stravování (catering), příprava a poskytování stravování a nápojů pro okamžitou spotřebu, pořádání hostin, rautů a gastronomických akcí, hotelové služby, ubytovací služby (hotely, penziony), rezervace hotelového ubytování, poskytování přechodného ubytování a jeho rezervace.

(511) 16, 35, 43

(540)

PENZION U KRTEČKA

(592) Slovní

(111) **389728**

(220) 27.08.2021

(320) 27.08.2021

(442) 06.10.2021

(151) 12.01.2022

(730) **Přeček Radim**, Těšínská 698, Šenov, 739 34, CZ

(740) Ing. Kateřina Gregorová, patentový a známkový zástupce, Sokolská třída 966/22, Ostrava, Moravská Ostrava, 70200

(210) O-574301

(591) Barevná

(510) (16) kalendáře, plakáty, fotografie, prospekty, programy akcí a událostí, vstupenky, letáky, katalogy, tištěné propagační materiály, jídelní lístky, obaly na potraviny, kartonové krabice, papírové reklamní tabule, papírové bannery, papírové nebo plastové tašky, podtácky pod pivní sklenice; (35) inzertní, reklamní a propagační činnost, reklama online v počítačových komunikačních sítích, marketing, poskytování zákaznických informací prostřednictvím internetu a sociálních sítí, administrativní služby; (39) rozvoz jídel restauracemi, dodávka jídel; (41) organizování a provádění kulturních a zábavních akcí, živých a zábavních vystoupení, informace o možnostech zábavy, poskytování prostor pro kulturní a zábavní akce, vydávání a distribuce vstupenek (zábava); (43) restaurace, restaurační a barové služby, služby v oblasti pohostinství (potraviny a nápoje), služby týkající se jídel na odno s sebou, zajišťování hromadného stravování (catering), příprava a poskytování stravování a nápojů pro okamžitou spotřebu, pořádání hostin, rautů a gastronomických akcí, hotelové služby, ubytovací služby (hotely, penziony), rezervace hotelového ubytování, poskytování přechodného ubytování a jeho rezervace.

(511) 16, 35, 39, 41, 43

(540)



(593) Obrazová

(111) **389729**
(220) 30.08.2021
(320) 30.08.2021
(442) 06.10.2021
(151) 12.01.2022
(730) **Tichá Jana Mgr. et Mgr.**, Děkanská 304/8, Tábor, 39001, CZ
(210) O-574325
(510) (41) služby v oblasti živých vystoupení, živá hudba.
(511) 41
(540)
Nedvěď Brothers Illegal Band
(592) Slovní

(111) **389730**
(220) 30.08.2021
(320) 30.08.2021
(442) 06.10.2021
(151) 12.01.2022
(730) **Penny Market s.r.o.**, Počernická 257, Radonice, 25073, CZ
(740) Všečka Zelený Švorčík a partneři, advokátní a patentová kancelář, JUDr. Michal Havlík, Hálkova 1406/2, Praha 2, Nové Město, 12000
(210) O-574328
(591) Barevná
(510) (3) přípravky pro osobní hygienu a péči o krásu, kosmetické přípravky, neléčivé oleje, krémy, pleťová mléka, mýdla, šampony, kondicionéry, přípravky péče o vlasy, vlasové a tělové šampony, přípravky na péči o tělo, pleť, nehty a vousy.
(511) 3
(540)



(593) Obrazová

(111) **389731**
(220) 30.08.2021
(320) 30.08.2021
(442) 06.10.2021
(151) 12.01.2022
(730) **Slaba Group s.r.o.**, Melicharova 867, Votice, 25901, CZ
(210) O-574329
(510) (36) zprostředkování pojištění, zprostředkování životního pojištění, zprostředkování pojištění majetku, zprostředkování neživotního pojištění, zprostředkování pojištění odpovědnosti za škodu, zprostředkování pojištění zaměřené na domácí zvířata, zprostředkování finančních služeb, obchody s cennými papíry a komoditami, zprostředkování hypoték; (39) pronájem dopravních prostředků, pronájem jízdních kol.
(511) 36, 39
(540)
Slaba Group s.r.o.
(592) Slovní

(111) **389732**
(220) 30.08.2021
(320) 30.08.2021
(442) 06.10.2021
(151) 12.01.2022
(730) **ECONOMY CLASS COMPANY s.r.o.**, Na výhledech 1234/8, Praha 10, Strašnice, 10000, CZ
(740) Mgr. David Müller, Filipova 2016/6, Praha 4, Chodov, 14800
(210) O-574330

(510) (3) kosmetika a kosmetické přípravky, vlasová kosmetika, zubní pasty, neléčivé krémy, kosmetické krémy, neléčivé ústní spreje, tělové spreje, masti (neléčivé), neléčivé tělové koupele, kosmetické tělové bahno, tělové masážní oleje, bylinné výtažky pro kosmetické účely; (5) léčivé čaje, doplňky stravy pro neléčebné účely, léčivé nápoje, byliny na kouření pro léčebné účely, sirupy pro farmaceutické účely, tonika pro lékařské použití, vitaminy a vitaminové přípravky, léčebné přípravky na hubnutí, dietní potraviny přizpůsobené pro nemocné, léčivé krémy, hojivé masti; (32) nealkoholické nápoje, nealkoholické výtažky z ovoce, ovocné šťávy, nealkoholické nápoje obsahující zeleninové šťávy; (35) obchodní informační a poradenské služby pro spotřebitele se zaměřením na zdraví, kosmetiku a doplňky stravy; (41) pořádání a vedení workshopů (vzdělávání), vzdělávání vztahující se ke zdraví, vydávání publikací, vydávání časopisů, vydávání elektronických publikací, pořádání soutěží; (44) alternativní medicína, poradenství v oboru péče o tělo a krásu, poradenství poskytované prostřednictvím internetu v oboru péče o tělo a krásu, služby kosmetické péče o pleť a tělo, dietní a výživové poradenství, služby péče o hygienu a krásu.

(511) 3, 5, 32, 35, 41, 44

(540)

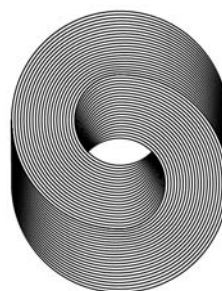

IM
Informační
medicína

(593) Obrazová

(111) **389733**
(220) 30.08.2021
(320) 30.08.2021
(442) 06.10.2021
(151) 12.01.2022
(730) **Slaba Group s.r.o.**, Melicharova 867, Votice, 25901, CZ
(210) O-574331
(510) (39) pronájem dopravních prostředků, pronájem jízdních kol.
(511) 39
(540)

vyvezdite.cz

(592) Slovní

(111) **389734**
(220) 30.08.2021
(320) 30.08.2021
(442) 06.10.2021
(151) 12.01.2022
(730) **Hotel Příchovice a.s.**, Čerčanská 622/16, Praha 4, 14200, CZ
(210) O-574336
(510) (35) reklama, propagace, řízení obchodní činnosti, obchodní administrativa, kancelářské práce; (41) vzdělávání, školení, zábava, sportovní a kulturní činnosti; (43) služby zajišťující stravování a nápoje, dočasné ubytování.
(511) 35, 41, 43

(540)



(593) Obrazová

(111) **389735**
(220) 31.08.2021
(320) 31.08.2021
(442) 06.10.2021
(151) 12.01.2022
(730) **Rubín Jaroslav**, Dolní Nová Ves 140, Lázně Bělohrad, 50781, CZ
(210) O-574338
(510) (28) rybářské náčiní; (37) opravy nebo údržba rybářského náčiní.
(511) 28, 37
(540)

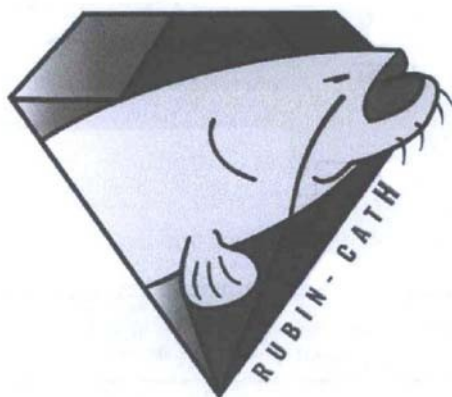

(593) Obrazová

(111) **389736**
(220) 02.09.2021
(320) 02.09.2021
(442) 06.10.2021
(151) 12.01.2022
(730) **Černá Lucie Ing.**, Javorová 1096, Buštěhrad, 27343, CZ
(210) O-574399

(510) (25) oděvy, obuv, části oděvů, obuvi a pokrývek hlavy.

(511) 25

(540)

POLEZU

(592) Slovní

(111) **389737**
(220) 02.09.2021
(320) 02.09.2021
(442) 06.10.2021
(151) 12.01.2022
(730) **PepsiCo, Inc.**, 700 Anderson Hill Road, Purchase, New York 10577-1444, NY, US
(740) Všetečka Zelený Švorčík a partneři, advokátní a patentová kancelář, JUDr. Otakar Švorčík, Hálkova 1406/2, Praha 2, Nové Město, 12000
(210) O-574407
(510) (30) příchutě do nápojů, jiné než esenciální oleje.
(511) 30

(540)

ROCKSTAR

(592) Slovní

(111) **389738**
(220) 02.09.2021
(320) 02.09.2021
(442) 06.10.2021
(151) 12.01.2022
(730) **Pražská čokoláda, s.r.o.**, K sadu 754/2b, Praha 8, Troja, 18200, CZ
(210) O-574408
(510) (7) prodejní automaty, chladicí prodejní automaty, prodejní automaty na žetony; (30) čokoláda, mléčná čokoláda, plněná čokoláda, horká čokoláda, veganská horká čokoláda, čokoláda ve tvaru pralinek, čokoláda do adventního kalendáře, čokoláda bez mléčných produktů, mandle v čokoládě, ořechy v čokoládě, makadamiové ořechy v čokoládě, káva, mletá káva, instantní káva, zmková káva, káva s čokoládou, káva bez kofeinu, hotová káva a kávové nápoje, káva, čaj, kakao a jejich náhražky.

(511) 7, 30

(540)

ČOKOLÁDOMAT

(592) Slovní

(111) **389739**
(220) 03.09.2021
(320) 03.09.2021
(442) 06.10.2021
(151) 12.01.2022
(730) **Štulbach s.r.o.**, Čechova 656/24, Přerov, Přerov I-Město, 75002, CZ
(210) O-574416
(510) (32) pivo a pivovarnické výrobky; (33) nízkoalkoholické nápoje.

(511) 32, 33

(540)

Štulbach

(592) Slovní

Přehled zápisů ochranných známek se změnou ve vztahu ke zveřejněným přihláškám

Kapitola obsahuje údaje o ochranných známkách zapsaných na základě ustanovení § 28 odst. 1 zákona č. 441/2003 Sb., u kterých došlo ke změně údajů oproti zveřejněné přihlášce ochranné známky.

Číselný přehled (111)		
389622	389626	389631

Zápisy ochranných známek se změnou ve vztahu ke zveřejněným přihláškám

(111) **389622**
(220) 09.08.2018
(320) 09.08.2018
(442) 20.02.2019
(151) 12.01.2022
(540)



(593) Obrazová
(730) **A S P s.r.o.**, 467 Divina, Divina, 013 31, SK
(740) Ing. Zdeněk Kučera, Dlouhá 207, Slušovice, 76315
(510) (5) herbicidy; (31) kokosové skořápky, kultura houbová na vysev (podhoubí), obilninové zbytkové produkty pro živočišnou spotřebu, otruby, seno, sláma, chovatelské, pěstitelské produkty jako jsou rostliny, rostlinná semena, sadba, sazenice, cibule květinové, dřevo surové, keře, kmeny stromů, kulatina dřevěná, korek surový, surová kůra, surové dřevo, květiny sušené na ozdobu, květiny živé, větve a kytice z přírodních květin, přírodní trávníky, palmy, palmovníky, stromečky vánoční, zvířata domácí a hospodářská (živá), potrava pro zvířata, stelivo pro domácí zvířata, krmiva suchá pro zvířata, nápoje pro domácí zvířata, potrava pro ptactvo, psí suchary, šrot pro zvířata, sépie (kosti pro ptáky), pochoutky a odměny ke žvýkání pro zvířata, výživa pro domácí zvířata, živé rybářské návnady, osivo; (35) export a import výrobků zde uvedených ve třídách 5 (tj. herbicidy) a 31 (tj. kokosové skořápky, kultura houbová na vysev (podhoubí), obilninové zbytkové produkty pro živočišnou spotřebu, otruby, seno, sláma, chovatelské, pěstitelské produkty jako jsou rostliny, rostlinná semena, sadba, sazenice, cibule květinové, dřevo surové, keře, kmeny stromů, kulatina dřevěná, korek surový, surová kůra, surové dřevo, květiny sušené na ozdobu, květiny živé, větve a kytice z přírodních květin, přírodní trávníky, palmy, palmovníky, stromečky vánoční, zvířata domácí a hospodářská (živá), potrava pro zvířata, stelivo pro domácí zvířata, krmiva suchá pro zvířata, nápoje pro domácí zvířata, potrava pro ptactvo, psí suchary, šrot pro zvířata, sépie (kosti pro ptáky), pochoutky a odměny ke žvýkání pro zvířata, výživa pro domácí zvířata, živé rybářské návnady, osivo), aranžérství - aranžování výkladů, předplatné tiskovin pro třetí osoby, hospodářské (ekonomické) prognózy, oceňování obchodních podniků, oceňování a odhady v oblasti podnikání, personální poradenství, posuzování efektivnosti provozu a racionalizace práce, pronájem kancelářských strojů a zařízení, průzkum veřejného mínění, zprostředkovatelný práce; (39) doprava pozemní autobusová, automobilová i železniční, lodní, včetně trajektů, letecká, včetně jejího zprostředkování, služby cestovní nebo turistické kanceláře, jako organizování zájezdů a

výletů, turistických prohlídek, rezervace cest, informační služby v cestovním ruchu, přeprava osob, poskytování průvodcovských služeb, poradenské služby v turistickém ruchu, provozování parkovišť, pronájem a půjčování autokarů, automobilů, lodí, plavidel, kamiónů, nákladních vozidel, dopravních prostředků, pronájem a půjčování koní, pronájem garáží a parkovacích ploch, pronájem a půjčování mrazicích nebo chladicích boxů, pronájem a půjčování potápěčských skafandrů a zvonů.

(511) 5, 31, 35, 39
(210) O-549782

(111) **389626**
(220) 30.07.2020
(320) 30.07.2020
(442) 30.09.2020
(151) 12.01.2022
(540)

NATURIX

(592) Slovní
(730) **Vetrisol, s.r.o.**, Renoirova 1051/2a, Praha 5, Hlubočepy, 15200, CZ
(740) PatentEnter s.r.o., Koliště 1965/13a, Brno, Černá Pole, 60200
(510) (3) přípravky pro bělení a jiné prací prostředky; (5) doplňky stravy obsahující lecitin, DMAE - dimethylaminoethanol nebo zelený čaj s Ltheaninem; (29) maso, ryby, drůbež a zvěřina, masové výtažky, konzervované, mražené, sušené a vařené ovoce a zelenina, želé, džemy, kompoty, vejce, mléko a mléčné výrobky, jedlé oleje a tuky.
(511) 3, 5, 29
(210) O-565601

(111) **389631**
(220) 18.01.2021
(320) 18.01.2021
(442) 17.02.2021
(151) 12.01.2022
(540)

KIRK

(592) Slovní
(730) **Palírna U Zeleného stromu a.s.**, Dražďanská 14/84, Ústí nad Labem, Krásné Březno, 40007, CZ
(740) Mgr. Tomáš Chleboun, advokát, Mgr. Tomáš Chleboun advokát, Vinohradská 343/6, Praha 2, Vinohrady, 12000
(510) (35) propagační činnost, reklama, pomoc při řízení obchodní činnosti, obchodní administrativa, kancelářské práce.
(511) 35
(210) O-569090

Zápisy licenčních smluv k ochranným známkám

V této kapitole jsou zveřejněny zápisy licenčních smluv podle ustanovení § 18 odst. 1 zákona č. 441/2003 Sb.

Číslo zápisu (111)	Vlastník (730)	Nabyvatel licence (791)	Druh licence (793)	Datum uzavření licenční smlouvy (793)	S účinností od data (580)
269023	Ing. Leo Kolečkář, Tichá 6, Držovice, 79607, CZ	Bylinková alchymie, s.r.o., U Továrny 1, Zdiby, Přemyšlení, 25066, CZ	podlicence	07.12.2021	13.01.2022
292552	DR. OPTIK Hungary Kft., József Attila utca 12, 2724 Újlengyel, HU	DR. OPTIK SK s.r.o., Klincová 35, 82108 Bratislava - Ružinov, SK	podlicence	30.08.2021	12.01.2022
292552	DR. OPTIK Hungary Kft., József Attila utca 12, 2724 Újlengyel, HU	DR. OPTIK CZ s.r.o., Národní 364/39, Praha 1, Staré Město, 11000, CZ	podlicence	30.08.2021	12.01.2022
292552	DR. OPTIK Hungary Kft., József Attila utca 12, 2724 Újlengyel, HU	DR. OPTIK Moravia s.r.o., Štěrboholská 1307/44, Praha 10, Hostivař, 10200, CZ	podlicence	30.08.2021	12.01.2022
292552	DR. OPTIK Hungary Kft., József Attila utca 12, 2724 Újlengyel, HU	DOKTOR OPTIK Group s.r.o., Štěrboholská 1307/44, Praha 10, Hostivař, 10200, CZ	podlicence	30.08.2021	12.01.2022
292552	DR. OPTIK Hungary Kft., József Attila utca 12, 2724 Újlengyel, HU	DR. OPTIK s.r.o., V Chotejně 1307/9, Praha 10, Hostivař, 10200, CZ	výhradní	30.08.2021	12.01.2022

Ochranné známky zrušené a prohlášené za neplatné

Tato kapitola obsahuje údaje o rozhodnutích o zrušení ochranné známky na základě ustanovení § 31 zákona č. 441/2003 Sb. nebo o prohlášení ochranné známky za neplatnou na základě ustanovení § 32 zákona č. 441/2003 Sb. Existuje-li důvod zrušení/prohlášení ochranné známky za neplatnou pouze ve vztahu k některým z výrobků nebo služeb, Úřad ochrannou známku zruší/prohlásí za neplatnou pouze pro tyto výrobky nebo služby. Údaje o výsledku rozhodnutí (zrušení ochranné známky, částečné zrušení ochranné známky, prohlášení ochranné známky za neplatnou, prohlášení ochranné známky za částečně neplatnou) jsou uvedeny za datem právní moci rozhodnutí s názvem "Datum právní moci rozhodnutí/výsledek rozhodnutí".

(111) 380370
(540)



(593) Obrazová
07.01.2022 / NABYTÍ P.M. - PROHLÁŠENÍ OZ ZA NEPLATNOU

(111) 381487
(540)



(593) Obrazová
07.01.2022 / NABYTÍ P.M. - PROHLÁŠENÍ OZ ZA NEPLATNOU

Přehled obnov zápisu ochranných známek

Kapitola obsahuje údaje o ochranných známkách, u kterých byl na žádost vlastníka obnoven zápis podle ustanovení § 28 odst. 2 zákona č. 441/2003 Sb.

Číselný přehled (111)											
113343	150873	150874	155104	161151	165358	165359	174040	174131	174371	174372	174373
174841	175425	175812	176217	176530	176740	176741	176806	177284	177632	177751	177752
177829	178173	178942	180258	182246	185541	186587	186695	189171	190962	205258	246684
247758	248380	248553	248641	248655	249359	249534	249558	249627	249628	249635	249695
249748	250191	250461	250845	250868	250869	250870	250871	250888	251503	251845	251910
251938	251951	253694	253703	253953	254016	254093	255029	255030	255558	255578	255604
255773	256452	256454	256456	256937	257231	257241	258056	258057	258058	258059	258106
258215	258246	258737	262709	268071	324780	325266	325620	325623	325790	325791	325796
325951	325952	326225	326226	326237	326329	326330	326461	326471	326472	326473	326474
326475	326604	326692	326925	326926	327007	327049	327050	327148	327153	327435	327480
327481	327507	327561	327568	327646	327647	327658	327685	327756	327758	327886	327923
327924	327974	327983	328237	328253	328330	328339	328461	328553	328670	328671	328918
329098	329260	329299	329501	329638	330047	330066	330215	330223	330276	330371	330373
330505	330529	330647	330667	330754	330758	330897	330987	331188	331275	331551	331658
331859	332276	332333	332410	333078	333397	333975	334581	334604	335287	336490	338312
341672	341819	343840	343987	363793							

Obnovy zápisu ochranných známek

(111) **113343**
(220) 19.01.1922
(151) 19.01.1922
(540)

KOH-I-NOOR

(592) Slovní
(730) **KOH-I-NOOR HARDTMUTH a.s.**, F. A. Gerstnera 21/3, České Budějovice, České Budějovice 7, 37001, CZ
(740) KOREJZOVA LEGAL v.o.s., JUDr. Petra Sauvage de Brantes, advokátka, Korunní 810/104, Praha 10, Vinohrady, 10100
(510) (16) knihy s volnými listy, zápisníky, blokové zápisníky, náčrtníky, pravítka čtyřhranná, pravítka posunovací k počítání, desky rýsovací, štětce pro malíře a fotografy, papír snímací, plátno snímací, papír ku kreslení, papír průsvitný pro snímky, barvy pevné a tekuté všeho druhu, lepidla tekutá všeho druhu v lahvičkách a tubách; inkousty psací, kopírovací a barevné všeho druhu, inkousty pro plnicí pera, propichovače na doutníky, ruční hrotiče a hrotící stroje na tužky, nože na řezání papíru, otvírače dopisů, tužky šroubovací, písárenské potřeby všeho druhu, kreslířské potřeby všeho druhu, učebné pomůcky všeho druhu, malířské a psací potřeby všeho druhu.
(511) 16
(210) O-25630

(111) **150873**
(220) 15.01.1952
(151) 15.01.1952
(540)



(594) Kombinovaná
(730) **KOH-I-NOOR HARDTMUTH a.s.**, F. A. Gerstnera 21/3, České Budějovice, České Budějovice 7, 37001, CZ
(740) KOREJZOVA LEGAL v.o.s., JUDr. Petra Sauvage de Brantes, advokátka, Korunní 810/104, Praha 10, Vinohrady, 10100
(510) (16) grafitové, snímací, břidlicové a barevné tužky a tuhy všech druhů, barevné křídly všech druhů, mechanické tužky všech druhů, držátka, prodlužovátko a chránilka tužek a tuh, stěrací pryže a ostatní potřeby ku psaní a kreslení.
(511) 16
(210) O-1217

(111) **150874**
(220) 15.01.1952
(151) 15.01.1952
(540)

TOISON D'OR ZLATÉ ROUNO

(592) Slovní
(730) **KOH-I-NOOR HARDTMUTH a.s.**, F. A. Gerstnera 21/3, České Budějovice, České Budějovice 7, 37001, CZ
(740) KOREJZOVA LEGAL v.o.s., JUDr. Petra Sauvage de Brantes, advokátka, Korunní 810/104, Praha 10, Vinohrady, 10100
(510) (16) grafitové, snímací, břidlicové a barevné tužky a tuhy všech druhů, barevné křídly všech druhů, mechanické tužky všech druhů, držátka, prodlužovátko a chránilka tužek a tuh, stěrací pryže a ostatní potřeby ku psaní a kreslení.

(511) 16
(210) O-3149

(111) **155104**
(220) 11.05.1962
(151) 21.05.1962
(540)

WRIGLEY'S

(594) Slovní grafická
(730) **Wm. WRIGLEY Jr. Company**, 1132 West Blackhawk Street, Chicago, 60642, IL, US
(740) PATENTSERVIS Praha a.s., Na Podkovce 281/10, Praha 4, Podolí, 14700
(510) (30) žvýkácká guma.
(511) 30
(210) O-26525

(111) **161151**
(220) 07.07.1972
(151) 13.12.1972
(540)

FREEDENT

(592) Slovní
(730) **Wm. WRIGLEY Jr. Company**, 1132 West Blackhawk Street, Chicago, 60642, IL, US
(740) PATENTSERVIS Praha a.s., Na Podkovce 281/10, Praha 4, Podolí, 14700
(510) (30) žvýkácká guma.
(511) 30
(210) O-46277

(111) **165358**
(220) 18.03.1982
(151) 06.05.1983
(540)

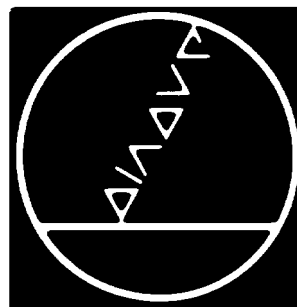

(594) Kombinovaná
(730) **Dr. Johannes Heidenhain GmbH**, Traunreut, DE
(740) PATENTSERVIS Praha a.s., Na Podkovce 281/10, Praha 4, Podolí, 14700
(510) (9) optické a elektrické měřicí přístroje, řídicí, kontrolní a vázící přístroje, zejména optické a elektronické dálkoměry a úhломěrné přístroje, numerické ukazatele polohy a řízení, přesné dělicí přístroje a mikrostruktury, optické a mechanické přesné stavebnicové díly.
(511) 9
(210) O-52608

(111) **165359**
(220) 18.03.1982
(151) 06.05.1983
(540)

DIADUR

(592) Slovní
(730) **Dr. Johannes Heidenhain GmbH**, Traunreut, DE
(740) PATENTSERVIS Praha a.s., Na Podkovce 281/10, Praha 4, Podolí, 14700
(510) (9) optické a elektrické měřicí přístroje, řídicí, kontrolní a vázící přístroje, zejména optické a elektronické dálkoměrné a úhломěrné přístroje,

numerické ukazatele polohy a řízení, přesné dělicí přístroje a mikrostruktury, optické a mechanické přesné stavebnicové díly.
(111) 9
(210) O-52609

(111) **174040**
(220) 10.02.1992
(151) 11.11.1993
(540)

dona

(594) Slovní grafická
(730) **Ing. Vladimír Doležal**, České Vrbné 1975, České Budějovice, 37011, CZ
(740) PatentCentrum Sedlák & Partners s.r.o., Okružní 2824, České Budějovice, České Budějovice 3, 37001
(510) Nakladatelská činnost, vydávání knih, polygrafické výrobky, knihkupectví.
(511) 16, 41
(210) O-66382

(111) **174131**
(220) 13.02.1992
(151) 22.11.1993
(540)

OLD SPICE

(592) Slovní
(730) **The Procter & Gamble Company**, One Procter & Gamble Plaza, Cincinnati, OH, US
(740) PATENTSERVIS Praha a.s., Na Podkovce 281/10, Praha 4, Podolí, 14700
(510) Prací a bělicí přípravky, čisticí přípravky, mýdlo, leštící přípravky, odmašťovací přípravky, výrobky kosmetické, voňavkářské včetně éterických olejů, vodičky na vlasy, zubní pasty, prášky; výrobky farmaceutické, zvěrolékařské a zdravotnické; výrobky dietetické pro děti a nemocné; náplasti, obvazový materiál, hmoty určené k plombování zubů a na otisky zubů; desinfekční prostředky; prostředky k hubení rostlinných a živočišných škůdců, antiparazitní látky.
(511) 3, 5
(210) O-66475

(111) **174371**
(220) 14.01.1992
(151) 16.12.1993
(540)

SEMI

(592) Slovní
(730) **SEMI**, 673 S Milpitas Blvd, Milpitas, CA 95035, CA, US
(740) Rott, Růžička & Guttman a spol., Vyskočilova 1566, Praha 4, Michle, 14000
(510) (16) tiskoviny.
(511) 16
(210) O-65873

(111) **174372**
(220) 14.01.1992
(151) 16.12.1993
(540)

SEMI

(592) Slovní
(730) **SEMI**, 673 S Milpitas Blvd, Milpitas, CA 95035, CA, US
(740) Rott, Růžička & Guttman a spol., Vyskočilova 1566, Praha 4, Michle, 14000
(510) (42) organizování a produkce obchodních výstav.
(511) 42
(210) O-65874

(111) **174373**
(220) 14.01.1992
(151) 16.12.1993
(540)

SEMICON

(592) Slovní
(730) **SEMI**, 673 S Milpitas Blvd, Milpitas, CA 95035, CA, US
(740) Rott, Růžička & Guttman a spol., Vyskočilova 1566, Praha 4, Michle, 14000
(510) (42) organizování a produkce obchodních výstav.
(511) 42
(210) O-65875

(111) **174841**
(220) 14.01.1992
(151) 15.02.1994
(540)

BARON

(592) Slovní
(730) **STOCK Plzeň-Božkov s.r.o.**, Palírenská 641/2, Plzeň-Božkov, 32600, CZ
(740) ZIVKO MJATOVIC & PARTNERS s.r.o., Jugoslávských partyzánů 639/26, Praha 6, Bubeneč, 16000
(510) (33) lihoviny.
(511) 33
(210) O-65870

(111) **175425**
(220) 09.01.1992
(151) 22.03.1994
(540)

core

Computer

(594) Kombinovaná
(730) **NTT Czech Republic s.r.o.**, Milevská 2095/5, Praha 4, Krč, 14000, CZ
(510) (9) počítačové programy, software pro počítače, periférie počítačů, a to obrazovky, deskové nosiče záznamů, magnetické nosiče záznamů, tiskárny, skanery, testovací zařízení pro počítače a periférie počítačů; (42) vývoj a údržba počítačových programů.
(511) 9, 42
(210) O-65803

(111) **175812**
(220) 24.02.1992
(151) 19.04.1994
(540)

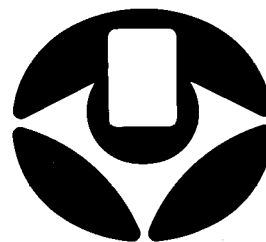

(593) Obrazová
(730) **BRISK Tábor a. s.**, Vozická 2068, Tábor, 39002, CZ
(740) Rott, Růžička & Guttman a spol., Vyskočilova 1566, Praha 4, Michle, 14000
(510) Zapalovací a žhavicí svíčky a jejich části, zkušební zařízení pro zapalovací svíčky, zapalovací zařízení a systémy pro dopravní prostředky a další technická zařízení (kotle apod.), snímače a čidla pro měření fyzikálních hodnot (otáčky, výška hladiny kapalin atd.) a jejich části, keramické teplotní sondy, laboratorní nádoby a předměty pro laboratorní analýzu, elektrotechnické výrobky keramické (svorkovnice, průchodky, koncovky, izolátory aj.), keramické trubice a kapiláry, keramické svářecí trysky a hubice, keramické vodiče textilních a jiných vláken, přístroje pro

diagnostiku, měření a seřizování benzinových a dieselových motorů,
převážně dopravních prostředků.
(511) 7, 9, 10, 11, 17, 21
(210) O-66748

(111) **176741**
(220) 11.05.1992
(151) 23.05.1994
(540)

(111) **176217**
(220) 08.04.1992
(151) 11.05.1994
(540)

BATH & BODY WORKS

(592) Slovní
(730) **Bath & Body Works Brand Management, Inc.**, Seven Limited
Parkway, Reynoldsburg, OH, US
(740) Baker & McKenzie v.o.s., advokátní kancelář, JUDr. Jiří Čermák,
advokát, Klimentská 46/1216, Praha 1, 11002
(510) Prací a bělicí přípravky, čisticí přípravky, mýdlo, lešticí přípravky,
odmašťovací přípravky, výrobky kosmetické, voňavkářské včetně
éterických olejů, vodičky na vlasy, zubní pasty, prášky, zásilkové služby.
(511) 3, 39
(210) O-67822



(594) Kombinovaná
(730) **MARS Incorporated, společnost zřízená podle zákonů státu Delaware**,
6885 Elm Street, Mc Lean, VA, US
(740) KOREJZOVA LEGAL v.o.s., JUDr. Petra Sauvage de Brantes, advokátka,
Korunní 810/104, Praha 10, Vinohrady, 10100
(510) (28) hry, hříčky, panenky a hračky.
(511) 28
(210) O-68452

(111) **176530**
(220) 18.02.1992
(151) 19.05.1994
(540)

THE OPEN UNIVERSITY OPEN BUSINESS SCHOOL

(592) Slovní
(730) **The Open University**, Walton Hall, Milton Keynes MK 7 6AA, GB
(740) KOREJZOVA LEGAL v.o.s., JUDr. Petra Sauvage de Brantes, advokátka,
Korunní 810/104, Praha 10, Vinohrady, 10100
(510) Přístroje a nástroje k vědeckým účelům, počítače a počítačový software;
zvukové a obrazové záznamy; části a vybavení pro všechno toto zboží;
tiskoviny, periodika, knihy, magazíny, brožury, programy, papírnické
zboží, zboží knihařské, potřeby pro umělce (s výjimkou barev a fermeže),
štětce, učební a školní pomůcky (s výjimkou přístrojů), pera, tužky, pastely,
plakáty, fotografie, fotografické albumy, diáře, kalendáře, kresby (grafiky),
nálepky a běžné hrací karty; činnost vyučovací, vzdělávání a trénink;
opatření vyučovacích, vzdělávacích a tréninkových kurzů; univerzitní
služby, vytváření a půjčování filmových, rozhlasových a televizních
pořadů; publikační služby; zábavní činnost pro rozhlas a televizi; knižní
služby.
(511) 9, 16, 41
(210) O-66558

(111) **176806**
(220) 16.01.1992
(151) 24.05.1994
(540)

TERRY'S

(592) Slovní
(730) **CARAMBAR AND CO.**, 9 rue Maurice Mallet, 92130 Issy-les-
Moulineaux, FR
(740) Všečečka Zelený Švorčík a partneři, advokátní a patentová kancelář, JUDr.
Otakar Švorčík, Hálkova 1406/2, Praha 2, Nové Město, 12000
(510) (30) chléb, sušenky, koláče, nadívané pečivo, dortové korpusy, dorty, vafle,
tvarohové koláče, pizzy, pudinky, pečivo z listkového těsta a suchary;
čokoláda, čokoládové bonbony a cukrovinky; přípravky pro výrobu jídel z
obilovin a/nebo z mouky pro lidskou konzumaci; těsta na výrobu italských
těstovin; hotová jídla; zákusky; zmrzlina; dezerty.
(511) 30
(210) O-65944

(111) **176740**
(220) 11.05.1992
(151) 23.05.1994
(540)

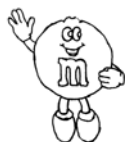

(594) Kombinovaná
(730) **MARS Incorporated, společnost zřízená podle zákonů státu Delaware**,
6885 Elm Street, McLean, VA, US
(740) KOREJZOVA LEGAL v.o.s., JUDr. Petra Sauvage de Brantes, advokátka,
Korunní 810/104, Praha 10, Vinohrady, 10100
(510) (28) hry, hříčky, panenky a hračky.
(511) 28
(210) O-68451

(111) **177284**
(220) 01.04.1992
(151) 09.06.1994
(540)

WINERGY

(592) Slovní
(730) **Mars, Incorporated**, 6885 Elm Street, Mc Lean, VA, US
(740) KOREJZOVA LEGAL v.o.s., JUDr. Petra Sauvage de Brantes, advokátka,
Korunní 810/104, Praha 10, Vinohrady, 10100
(510) Veterinární přípravky a látky, určené rovněž pro léčení ptactva a ryb,
případy do potravin, desinfekční prostředky, fungicidy, pesticidy pro použití
u domácích zvířat a dobytka, rovněž ve formě mouček, postřiků nebo
kroužků, léčivé šampony a saponátové prostředky pro použití u zvířat,
obojky pro zvířata a postroje pro zvířata /pokud spadají do tř. 18/ postroje a
sedla pro koně, uzdy, vodítka, náhubky, povlaky, příkrývky a houně pro
zvířata, nepoživatelné žvýkací a kousací hračky pro zvířata, identifikační
pouzdra, misky a kroužky pro ptactvo a domácí zvířata, kartáče a hřebeny,
příhrádky na odpadky a kontejnery na vodu pro domácí zvířata, klece pro
ptactvo a jiné klece pro zvířata, jakož i jejich části, povlaky na klece pro
zvířata, nádobky pro ptactvo, umělá vajíčka do hnízd, živá zvířata, zvířecí
krmiva, krmiva pro ptactvo a ryby, slad, sépiové kosti/určené pro ptactvo/
kosti pro psy, stelivo pro zvířata, čerstvé ovoce a zelenina, brambory a
přípravky z těchto produktů upravené jako přísady do potravin.
(511) 5, 18, 21, 31
(210) O-67668

(111) **177632**
(220) 28.01.1992
(151) 22.06.1994
(540)

DRI-WEAVE

(592) Slovní
(730) **The Procter & Gamble Company, Společnost zřízená podle zákonů státu Ohio**, One Procter & Gamble Plaza, Cincinnati, OH, US
(740) PATENTSERVIS Praha a.s., Na Podkovce 281/10, Praha 4, Podolí, 14700
(510) (5) výrobky pro ženskou hygienu, sanitární ubrusy, tampóny a sanitární kalhotky, chrániče kalhotek.
(511) 5
(210) O-66142

(111) **177751**
(220) 27.02.1992
(151) 27.06.1994
(540)



(594) Kombinovaná
(730) **VALEO WISCHERSYSTEME GmbH**, Valeostrasse 1, 74321 Bietigheim-Bissingen, DE
(740) TRAPLOVÁ-HAKR-KUBÁT Advokátní a patentová kancelář, Mgr. Jana Šuranová Traplová, Přístavní 24, Praha 7, 17000
(510) Stroje a obráběcí stroje, motory; soukolí a hnací řemeny; zemědělské stroje a líhně, maznice. Solenoidní ventily; relé, blikáče, motorky blikáčů, houkačky, zdroje impulzů, senzory; signalizační přístroje; elektrické motory pro průmyslové výrobky a komponenty těchto zařízení. Sřerací zařízení zahrnující zejména sřerací lišty, ramínka sřeráčů, adaptéry, spojovací články, držáky, části sřeráčů vyrobené z gumy nebo plastů, motorky sřeráčů; ostřikovací a mycí zařízení zahrnující zejména čerpadla, ventily, spojovací členy, trysky, distributory, hadice a nádrčky; spínače a spínací zařízení; výstražná zařízení, jako výstražné blikací lampy; palivová čerpadla; motorky pro pohon pohyblivých částí pozemních vozidel, letadel a plavidel; lampy a světla; spojovací kusy pro trubky a hadice; elektrické motory pro průmyslové výrobky a komponenty těchto zařízení; dmychadla a ventilátory; zabezpečovací zařízení pro ovládací systémy, dveře, poklopy, kryty; kabelová oka.
(511) 7, 9, 12
(210) O-66872

(111) **177752**
(220) 27.02.1992
(151) 27.06.1994
(540)



(594) Kombinovaná
(730) **VALEO WISCHERSYSTEME GmbH**, Valeostrasse 1, 74321 Bietigheim-Bissingen, DE
(740) Advokátní a patentová kancelář Traplová, Hakr, Kubát, Mgr. Jana Šuranová Traplová, Přístavní 24, Praha 7, 17000
(510) Stroje a obráběcí stroje, motory; soukolí a hnací řemeny; zemědělské stroje a líhně, maznice. Solenoidní ventily; relé, blikáče, motorky blikáčů, houkačky, zdroje impulzů, senzory; signalizační přístroje; elektrické motory pro průmyslové výrobky a komponenty těchto zařízení. Sřerací zařízení zahrnující zejména sřerací lišty, ramínka sřeráčů, adaptéry, spojovací články, držáky, části sřeráčů vyrobené z gumy nebo plastů, motorky sřeráčů, ostřikovací a mycí zařízení zahrnující zejména čerpadla, ventily, spojovací členy, trysky, distributory, hadice a nádrčky; spínače a spínací zařízení; výstražná zařízení, jako výstražné blikací lampy; palivová čerpadla; motorky pro pohon pohyblivých částí pozemních vozidel, letadel a plavidel; lampy a světla; spojovací kusy pro trubky a hadice; elektrické motory pro průmyslové výrobky a komponenty těchto zařízení; dmychadla a ventilátory; zabezpečovací zařízení pro ovládací systémy, dveře, poklopy, kryty, kabelová oka.
(511) 7, 9, 12
(210) O-66873

(111) **177829**
(220) 07.10.1992
(151) 28.06.1994
(540)

BAUER

(594) Slovní grafická
(730) **Bauer Hockey Ltd.**, 60 Jean-Paul-Cayer Street, Blainville, Quebec, J7C 0N9, CA
(740) PATENTSERVIS Praha a.s., Na Podkovce 281/10, Praha 4, Podolí, 14700
(510) Vybavení, výstroj a příslušenství pro bruslení, zvláště bruslení na ledě zejména rychlobrusle, hokejové brusle, krasobruslařské brusle, kolečkové brusle, chrániče a bezpečnostní špičky bruslí, hokejové puky, chrániče těla, sportovní kabely, sportovní obuv a oděvy.
(511) 25, 28
(210) O-72129

(111) **178173**
(220) 28.05.1992
(151) 13.07.1994
(540)

GRÁTIS

(592) Slovní
(730) **GRÁTIS, s.r.o.**, V Olšinách 2300/75, Praha 10, Strašnice, 10000, CZ
(740) Rott, Růžička & Guttman a spol., Vyskočilova 1566, Praha 4, Michle, 14000
(510) Propagační a reklamní činnost, vydávání propagačních katalogů.
(511) 35, 41
(210) O-68870

(111) **178942**
(220) 22.07.1992
(151) 18.08.1994
(540)



(594) Kombinovaná
(730) **Fryč Igor**, Skorkovského 43, Brno, 63600, CZ
(510) Stavební práce a stavby v oboru inženýrského a průmyslového stavebnictví, včetně speciálních prací, resp. staveb; montážní a opravárenské činnosti; výzkum, vývoj a odborná výchova pracovníků ve stavebnictví.
(511) 37, 41, 42
(210) O-70443

(111) **180258**
(220) 01.04.1992
(151) 12.10.1994
(540)

NÁVRAT

(592) Slovní
(730) **Suchánek Radomír**, Jezuitská 7/3, Brno, Brno-město, 60200, CZ
(740) JUDr. Aleš Zábrš, advokát, Na Beránce 57/2, Praha 6, Dejvice, 16000
(510) (41) nakladatelství a vydavatelství.
(511) 41
(210) O-67672

(111) **182246**
(220) 10.12.1992
(151) 10.01.1995
(540)

INSTITUT ROSELL INC./ROSELL INSTITUTE INC.

(592) Slovní
(730) **Danstar Ferment AG**, Poststrasse 30, 6300 Zug, CH
(740) JUDr. Vladimír Čížek, advokát, Jindřišská 937/16, Praha 1, Nové Město, 11000
(510) (29) mlékařenské výrobky a kultury pro mlékařenské výrobky včetně jogurtového syra a kultur pro jogurtový sýr, aniž se na tyto omezily, mléčné pomazánky a kultury pro mléčné pomazánky.
(511) 29
(210) O-73730

(111) **185541**
(220) 29.06.1992
(151) 07.06.1995
(540)



(594) Kombinovaná
(730) **Jiřina Pražáková**, Horní Třešňovec 70, Lanškroun, 56301, CZ
David Pražák, Horní Třešňovec 68, Lanškroun, 56301, CZ
(740) INPARTNERS GROUP, Ing. Leopold Dadej, patentový zástupce, Na Valtické 339/6, Břeclav, Charvátská Nová Ves, 69141
(510) Zásilková služba; pojistné třmenové kroužky, stírací kroužky, "O" kroužky, pryžové manžety drážkové, miskové "U" a "Y", segerové pojistky, hadice na kapaliny a plyny, plochá guma, klínové řemeny pro všeobecné použití, okapové žlaby a svody z umělých hmot, prachové manžety pro automobily.
(511) 7, 17, 39
(210) O-69675

(111) **186587**
(220) 02.11.1992
(151) 10.07.1995
(540)

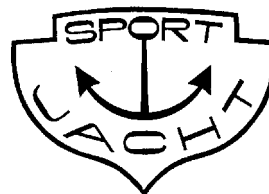

(594) Kombinovaná
(730) **SPORT JACHT Praha, s.r.o.**, Záběhlická 1641/81, Praha 10, Záběhlice, 10600, CZ
(740) JUDr. Vratislav Jeništa, patentový zástupce, Poděbradská 470/62, Praha 9, Hloubětín, 19800
(510) (12) přívěsy za motorová vozidla, tažná zařízení přívěsů za motorová vozidla, součástí a příslušenství přívěsů za motorová vozidla.
(511) 12
(210) O-72713

(111) **186695**
(220) 12.06.1992
(151) 12.07.1995
(540)

PRÁCE A MZDA

(592) Slovní
(730) **Wolters Kluwer ČR, a.s.**, U nákladového nádraží 3265/10, Praha 3, Strašnice, 13000, CZ
(740) Schönherr Rechtsanwälte GmbH, organizační složka, JUDr. Vladimír Čížek, advokát, Jindřišská 937/16, Praha 1, Nové Město, 11000
(510) Periodikum, reklamní a propagační činnost.
(511) 16, 35
(210) O-69268

(111) **189171**
(220) 01.12.1992
(151) 29.04.1996
(540)

KRAKONOŠ

(592) Slovní
(730) **Krakonoš spol. s r.o.**, Křižíkova 486, Trutnov, 54101, CZ
(740) Mgr. Klára Labalestra, advokátka, Na pořičí 1041/12, Praha 1, Nové Město, 11000
(510) (32) pivo.
(511) 32
(210) O-73450

(111) **190962**
(220) 21.07.1992
(151) 24.06.1996
(540)



(594) Kombinovaná
(730) **GRÁTIS, s.r.o.**, V Olšínách 2300/75, Praha 10, Strašnice, 10000, CZ
(740) Rott, Růžička & Guttman a spol., Vyskočilova 1566, Praha 4, Míchle, 14000
(510) (35) reklama a propagace; (41) nakladatelská činnost v oblasti periodických a neperiodických publikací.
(511) 35, 41
(210) O-70434

(111) **205258**
(220) 20.10.1992
(151) 21.11.1997
(540)



(594) Kombinovaná
(730) **Pipelife Czech s.r.o.**, Kučovaniny 1778, Otrokovice, 76502, CZ
(740) PATENTSERVIS Praha a.s., Na Podkovce 281/10, Praha 4, Podolí, 14700
(510) (17) plastové fitinky pro rozvod vody a plynu, trubkové plastové spoje, plastové trubky, plastové přichytky a přípojky pro vodoinstalaci a plynoinstalaci, plastové fitinky s kombinovaným závitem plast-kov; (20) plastové obkladové materiály, plastové nábytkové sestavy, regály z plastu a jiný plastový sortiment v nábytkářském oboru; (21) náčiní pro domácnost a kuchyň, drobné průmyslové předměty; (37) montážní činnost – instalace vnitřních rozvodů, opravárenská činnost; (42) poradenská činnost.
(511) 17, 20, 21, 37, 42
(210) O-72443

(111) **246684**
(220) 27.09.2001
(151) 26.08.2002
(540)

HOFÍREK CONSULTING

(592) Slovní
(730) **Hofírek Miroslav**, Háje 60, Karlovy Vary, 36001, CZ
(510) (35) personální poradenství, výběr zaměstnanců.
(511) 35
(210) O-171944

(111) **247758**
(220) 09.01.2002
(151) 24.09.2002
(540)

FotoAparát.cz

(594) Kombinovaná
(591) Barevná
(730) **PhotoHint.com, s.r.o.**, Na Čihadle 1144/33, Praha 6, 16000, CZ
(740) PROPATENT, Ing. Vlasta Sedláčková, patentový zástupce, Pod Pekařkou 107/1, Praha 4, Podolí, 14700
(510) (9) datové nosiče pro oblast software výpočetní techniky, přístroje pro zpracování informací, počítačová technika, aparáty a přístroje fotografické, filmové, pro záznam zvuku nebo obrazu, pro měření, signalizaci, kontrolu, exponované filmy; (16) letáky, kalendáře, tiskoviny, časopisy, výrobky z papíru, učební pomůcky, fotografie; (35) zprostředkování služeb v oblasti obchodu, poradenství v obchodní činnosti; (38) komunikace po internetu, poradenství v komunikaci po internetu; (41) vydavatelství a nakladatelství, školící a vzdělávací činnost.
(511) 9, 16, 35, 38, 41
(210) O-175422

(111) **248380**
(220) 11.01.2002
(151) 29.10.2002
(540)



(594) Kombinovaná
(591) Barevná
(730) **Templářské sklepy Čejkovice, vinařské družstvo**, Na Bařině 945, Čejkovice, 69615, CZ
(740) Ing. Zdeněk Kučera, Dlouhá 207, Slušovice, 76315
(510) (33) víno.
(511) 33
(210) O-174119

(111) **248553**
(220) 31.12.2001
(151) 29.10.2002
(540)



(594) Kombinovaná
(591) Barevná
(730) **CZECHOSLOVAK OCEAN SHIPPING, s.r.o.**, Říčanská 1984/5, Praha 10, 10100, CZ
(510) (35) zprostředkování obchodních záležitostí; (39) zasilatelství, zprostředkovatelská činnost v oblasti dopravy, námořní doprava; (42) odborná konzultační činnost v oblasti dopravy.

(511) 35, 39, 42
(210) O-175236

(111) **248641**
(220) 16.01.2002
(151) 29.10.2002
(540)



(593) Obrazová
(730) **Roušal Josef**, Hlavní 247, Průhonice, 25243, CZ
(740) Rott, Růžička & Guttman, Patentové, známkové a advokátní kanceláře,
JUDr. Vladimír Rott, patentový zástupce, Vyskočilova 1566, Praha 4,
Míchle, 14000
(510) (44) zahradnické služby.
(511) 44
(210) O-175610

(111) **248655**
(220) 18.01.2002
(151) 29.10.2002
(540)



(594) Kombinovaná
(730) **MGM a.s.**, Tovární 1200, Holešov, 76901, CZ
(740) Patentová a známková kancelář, Ing. Jaromír Píkrýl, Včelín 1161, Hulín,
76824
(510) (6) kovové výrobky, zámečnické výrobky, kovové potřeby zámečnické, jiné
kovové výrobky spadající do tř. 6; (7) stroje s mechanickým pohonem a
zemědělské stroje, postřikovače jako stroje a zařízení pro zemědělství,
lesnictví a zahradnictví; (35) zprostředkovatelské služby v oblasti obchodu;
(36) leasing, zprostředkovatelská činnost v dané oblasti, pronájem
nebytových prostor, spadajících do této třídy; (37) opravárenské a
údržbářské služby v oblasti strojů, zemědělských strojů a postřikovačů; (39)
silniční motorová doprava, pronájem vysokozdvíhových vozíků; (40)
kovoobrábění; (42) konstrukční a projekční práce v oblasti strojů,
zemědělských strojů a postřikovačů.
(511) 6, 7, 35, 36, 37, 39, 40, 42
(210) O-175674

(111) **249359**
(220) 15.01.2002
(151) 25.11.2002
(540)



(594) Kombinovaná
(591) Barevná
(730) **Templářské sklepy Čejkovice, vinařské družstvo**, Na Barině 945,
Čejkovice, 69615, CZ
(740) Ing. Zdeněk Kučera, Dlouhá 207, Slušovice, 76315
(510) (33) víno.
(511) 33
(210) O-175536

(111) **249534**
(220) 14.02.2002
(151) 25.11.2002
(540)

MAGISTR

(592) Slovní
(730) **POEX Velké Meziříčí, a.s.**, Třebíčská 384, Velké Meziříčí, 59401, CZ
(510) (29) ovoce a zelenina konzervované, sušené, mléko a mléčné výrobky,
orechy zpracované, oleje a tuky jedlé; (30) káva, kakao, cukr, rýže,
kukuřice, mouka a přípravky z obilovin, pečivo, cukrovinky, med, sirup
melasový.
(511) 29, 30
(210) O-176726

(111) **249558**
(220) 18.02.2002
(151) 25.11.2002
(540)



(594) Kombinovaná
(591) Barevná
(730) **Cestovní kancelář S.E.N.,s.r.o.**, Korunní 1171/79, Praha 3, Vinohrady,
13000, CZ
(740) Ing. Michal Jupa, patentový zástupce, Na Baních 1385, Praha 5 - Zbraslav,
15600
(510) (39) provozování cestovní kanceláře v rámci této třídy, poradenská a
konzultační činnost v cestovním ruchu, doprava, zprostředkování a
průvodcovská činnost v cestovním ruchu; (41) informace o možnostech
rekreace, zábavy a rozptýlení, služby pro oddech a rekreaci, organizování
symposií, konferencí, kongresů a kolokvií, klubové služby (výchovně -
zábavné); (43) zprostředkování ubytování pro turisty, zajišťování ubytování
pro turisty, služby spojené s opatřováním ubytování, rezervace hotelů a
penzionů.
(511) 39, 41, 43
(210) O-176816

(111) **249627**
(220) 27.02.2002
(151) 25.11.2002
(540)

Instinkt

(594) Slovní grafická
(730) **EMPRESA MEDIA, a.s.**, Mikuleckého 1309/4, Praha 4 - Braník, 14700, CZ
(740) Mgr. Kateřina Čáповá, advokát, Mikuleckého 1311/8, Praha 4, Braník, 14700
(510) (16) tiskoviny všeho druhu - periodické neperiodické publikace; (38) šíření informací veřejnými datovými sítěmi např. Internet; (41) vydavatelská činnost a služby.
(511) 16, 38, 41
(210) O-177183

(111) **249628**
(220) 27.02.2002
(151) 25.11.2002
(540)

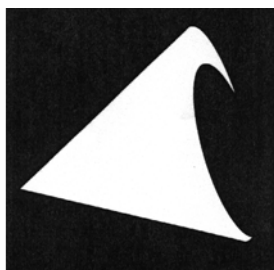

(593) Obrazová
(730) **EMPRESA MEDIA, a.s.**, Mikuleckého 1309/4, Praha 4 - Braník, 14700, CZ
(740) Mgr. Kateřina Čáповá, advokát, Mikuleckého 1311/8, Praha 4, Braník, 14700
(510) (16) tiskoviny všeho druhu - periodické neperiodické publikace; (38) šíření informací veřejnými datovými sítěmi např. Internet; (41) vydavatelská činnost a služby.
(511) 16, 38, 41
(210) O-177184

(111) **249635**
(220) 28.02.2002
(151) 25.11.2002
(540)

OTÝLIE

(592) Slovní
(730) **Pohřební služba Otýlie s. r. o.**, Biskupská 6, České Budějovice, 37001, CZ
(740) PatentCentrum Sedlák & Partners s.r.o., Okružní 2824, České Budějovice, České Budějovice 3, 37001
(510) (26) věnce pohřební z umělých květin, květiny impregnované; (31) věnce pohřební z přírodních květin, květiny přírodní, květiny suché pro ozdobu; (39) přeprava zesnulých; (45) pohřební služba (kompletní služby v pohřebnictví), kremační, smuteční a obdobné služby, příprava smutečních obřadů, poradenské služby, pomoc při úmrtích, pomoc pozůstalým, porady po telefonu, doporučení a informace týkající se úmrtí, pohřbů, zprostředkovatelské služby v oblasti pohřebnictví.
(511) 26, 31, 39, 45
(210) O-177223

(111) **249695**
(220) 11.03.2002
(151) 25.11.2002
(540)

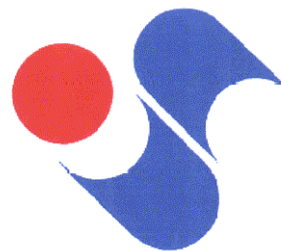

(594) Kombinovaná
(591) Barevná
(730) **Střední škola strojní, stavební a dopravní, příspěvková organizace**, Truhlářská 360/3, Liberec II, 46001, CZ
(510) (41) výchova a vzdělávání.
(511) 41
(210) O-177640

(111) **249748**
(220) 22.03.2002
(151) 25.11.2002
(540)

KYZLINK

(594) Kombinovaná
(730) **KYZLINK, s.r.o.**, Jana Babáka 2733/11, Brno, Královo Pole, 61200, CZ
(740) Ing. Libor Markes, patentový zástupce, Grohova 145/54, Brno, Veveří, 60200
(510) (20) nábytek a jeho části, vybavení prodejen - prodejní stojany, regály, pulty, police, zrcadla, rámy, tabule vývěsní, desky k vystavování zboží; (35) propagační, inzertní a reklamní činnost, pomoc při řízení obchodní činnosti, marketing, obchodní zprostředkovatelství, pořádání komerčních výstav, včetně tvorby expozic, rešeršní činnost pro komerční účely; (42) projektové a konstrukční práce, činnost architektů a designérů včetně poradenství a konzultací, vědecké a průmyslové rešerše, právní služby, tvorba software.
(511) 20, 35, 42
(210) O-178136

(111) **250191**
(220) 18.01.2002
(151) 30.12.2002
(540)

MGM a.s.

(592) Slovní
(730) **MGM a.s.**, Tovární 1200, Holešov, 76901, CZ
(740) Patentová a známková kancelář, Ing. Jaromír Příkryl, Včelín 1161, Hulín, 76824
(510) (6) kovové výrobky, zámečnické výrobky, kovové potřeby zámečnické, jiné kovové výrobky spadající do tř. 6; (7) stroje s mechanickým pohonem a zemědělské stroje, postřikovače jako stroje a zařízení pro zemědělství, lesnictví a zahradnictví; (35) zprostředkovatelské služby v oblasti obchodu; (36) leasing, zprostředkovatelská činnost v dané oblasti, pronájem nebytových prostor, spadajících do této třídy; (37) opravárenské a údržbářské služby v oblasti strojů, zemědělských strojů a postřikovačů; (39) silniční motorová doprava, pronájem vysokozdvizných vozíků; (40) kovoobrábění; (42) konstrukční a projekční práce v oblasti strojů, zemědělských strojů a postřikovačů.

(511) 6, 7, 35, 36, 37, 39, 40, 42
(210) O-175673

(111) **250461**
(220) 08.04.2002
(151) 30.12.2002
(540)



(594) Slovní grafická
(730) **YNNNA, spol. s r.o.**, Na Zvolenci 3234/64, Břeclav, 69003, CZ
(740) Ing. Pavel Nádvorník s.r.o., Klínová 620/1, Ostrava, Hulváky, 70900
(510) (7) kompresory, vakuové pumpy, dmychadla, odvaděče kondenzátů; (11) zařízení a přístroje na stlačený vzduch, na úpravu, čištění a filtraci vzduchu, jejich částí, příslušenství, doplňky a náhradní díly; (35) zprostředkovatelské služby v oblasti obchodu a reklamy; (37) montážní služby, opravy a údržba strojů v oblasti výše uvedených výrobků; (42) projekty a studie ve strojírenství včetně poradenských a konzultačních služeb v této oblasti.
(511) 7, 11, 35, 37, 42
(210) O-178646

(111) **250845**
(220) 06.02.2002
(151) 27.01.2003
(540)

ELUS

(592) Slovní
(730) **ELUS spol. s r.o.**, Librantice 184, Librantice, 50346, CZ
(510) (9) rozvaděče napětí a jejich součásti, elektrosoučástky spadající do této třídy, elektrické vodiče - kabely, přístroje pro měření, kontrolu a signalizaci, přístroje pro záznam, převod a reprodukci zvuku nebo obrazu, přístroje pro zpracování informací a součásti uvedených zařízení; (37) montáž, opravy, údržba, revize vyhrazených elektrických zařízení, stavební činnost; (40) zpracování a úprava materiálů, povrchová úprava plasty nebo kovy.
(511) 9, 37, 40
(210) O-176451

(111) **250868**
(220) 25.02.2002
(151) 27.01.2003
(540)

ZBOJNICKÁ SMĚS

(592) Slovní
(730) **POEX Velké Meziříčí, a.s.**, Třebíčská 384, Velké Meziříčí, 59401, CZ
(510) (29) ovoce a zelenina konzervované a sušené, mléko a mléčné výrobky, zpracovaná jádra ořechů, oleje a tuky jedlé; (30) káva, kakao, cukr, rýže, kukuřice, mouka a přípravky z obilovin, pečivo, cukrovinky, med, sirup melasový; (31) přírodní jádra ořechů.
(511) 29, 30, 31
(210) O-177097

(111) **250869**
(220) 25.02.2002
(151) 27.01.2003
(540)

KNÍŽECÍ SMĚS

(592) Slovní
(730) **POEX Velké Meziříčí, a.s.**, Třebíčská 384, Velké Meziříčí, 59401, CZ
(510) (29) ovoce a zelenina konzervované a sušené, mléko a mléčné výrobky, zpracovaná jádra ořechů, oleje a tuky jedlé; (30) káva, kakao, cukr, rýže, kukuřice, mouka a přípravky z obilovin, pečivo, cukrovinky, med, sirup melasový; (31) přírodní jádra ořechů.

(511) 29, 30, 31
(210) O-177099

(111) **250870**
(220) 25.02.2002
(151) 27.01.2003
(540)

CÍSAŘSKÁ SMĚS

(592) Slovní
(730) **POEX Velké Meziříčí, a.s.**, Třebíčská 384, Velké Meziříčí, 59401, CZ
(510) (29) ovoce a zelenina konzervované a sušené, mléko a mléčné výrobky, zpracovaná jádra ořechů, oleje a tuky jedlé; (30) káva, kakao, cukr, rýže, kukuřice, mouka a přípravky z obilovin, pečivo, cukrovinky, med, sirup melasový; (31) přírodní jádra ořechů.
(511) 29, 30, 31
(210) O-177100

(111) **250871**
(220) 25.02.2002
(151) 27.01.2003
(540)

KRÁLOVSKÁ SMĚS

(592) Slovní
(730) **POEX Velké Meziříčí, a.s.**, Třebíčská 384, Velké Meziříčí, 59401, CZ
(510) (29) ovoce a zelenina konzervované a sušené, mléko a mléčné výrobky, zpracovaná jádra ořechů, oleje a tuky jedlé; (30) káva, kakao, cukr, rýže, kukuřice, mouka a přípravky z obilovin, pečivo, cukrovinky, med, sirup melasový; (31) přírodní jádra ořechů.
(511) 29, 30, 31
(210) O-177101

(111) **250888**
(220) 06.03.2002
(151) 27.01.2003
(540)



(594) Slovní grafická
(730) **Walica Jan**, Růžová 578, Trinec, Lyžbice, 73961, CZ
(740) PatentCentrum Sedlák & Partners s.r.o., Okružní 2824, České Budějovice, České Budějovice 3, 37001
(510) (9) příslušenství k mobilním telefonům, zejména antény, baterie, kryty, pouzdra, hands free soupravy; (18) kůže a imitace kůže, výrobky z nich, zejména kufrů, brašny, kabelky, batohy, složky, peněženky, klíčenky, pouzdra, řemeny, řemínky, pásky, postroje a veškeré sedlářské výrobky; (25) oblečení a oděvy všeho druhu, zejména pánské, dámské a dětské prádlo, společenské, sportovní, sezónní a pracovní oblečení a oděvy, čepice, šály, šátky, vazanky, opasky; (39) distribuce GSM a jejich příslušenství.
(511) 9, 18, 25, 39
(210) O-177415

(111) **250869**
(220) 25.02.2002
(151) 27.01.2003
(540)

(111) **251503**
(220) 01.02.2002
(151) 24.02.2003
(540)



(594) Kombinovaná
(591) Barevná
(730) **Ing. Miroslav Bartošek**, Mlýnská 861, Sezimovo Ústí I, 39101, CZ
(740) PatentCentrum Sedlák & Partners s.r.o., Okružní 2824, České Budějovice, České Budějovice 3, 37001
(510) (19) stavební materiály nekovové, zejména betonové a cementové stavební prvky, tvárnice a tvarovky, střešní krytina nekovová, dřevo (trámy, prkna, hranoly), řezivo polozpracované, dřevěné stavebně - truhlářské a tesařské výrobky, velkoplošné materiály ze dřeva, stavební plastové výrobky, stavební sklo, kámen, cihly, malta, písek, štěrk, vápno, nekovové stavební panely, omítky, obklady, nekovové podlahy, dlažba; (36) realitní činnost, nákup, prodej a pronájem nemovitostí, investorská činnost ve výstavbě, developerská činnost - nákup realit za účelem výstavby domů, zprostředkovatelská činnost v oblasti realit, správa majetku, pozemků a budov; (37) stavební činnost - provádění staveb včetně jejich změn, udržovacích prací na nich a jejich odstraňování, zejména výstavba komunikací, zpevněných ploch, odstavných ploch, parkovišť, chodníků ze zámkové dlažby, výstavba rodinných domů, provádění stavebních úprav a oprav, rekonstrukci, modernizaci, přestavěb, stavby hal a průmyslových objektů, demolice stavebních objektů, zprostředkovatelské služby ve stavebnictví, poradensko - konzultační činnost v oblasti stavebnictví; (39) doprava; (42) projektová činnost ve stavebnictví, inženýrsko - technická činnost ve stavebnictví, zajišťování odborných posudků a expertiz v oblasti stavebnictví.
(511) 19, 36, 37, 39, 42
(210) O-176287

(111) **251845**
(220) 06.05.2002
(151) 24.02.2003
(540)

MISS ACADEMIA ČR

(592) Slovní
(730) **Univerzita Tomáše Bati ve Zlíně**, nám. T.G. Masaryka 5555, Zlín, 76001, CZ
(740) UTB ve Zlíně, Univerzitní institut, Ing. Dana Kreizlová, nám. T.G. Masaryka 5555, Zlín, 76001
(510) (35) reklamní, inzertní a propagační činnost, marketing, reklamní, inzertní a propagační činnost prostřednictvím médií, prostřednictvím telefonní sítě, datové sítě, informační sítě, elektronické sítě, komunikační sítě nebo počítačové sítě, zejména prostřednictvím Internetu, poskytování informačních produktů reklamního charakteru, poskytování multimediálních informací komerčního charakteru, on-line inzerce, marketing a obchod, zprostředkovatelská činnost v obchodu a průmyslu, automatizované zpracování dat; (38) šíření produktů zábavného, vzdělávacího, výchovného a soutěžního charakteru prostřednictvím médií, prostřednictvím televizního vysílání, prostřednictvím sítí, prostřednictvím informační sítě, datové sítě, elektronické sítě, komunikační sítě, počítačové sítě, zejména prostřednictvím Internetu, pomocí satelitů, komunikace a poradenská činnost v oblasti sdělovacích prostředků; (41) pořádání přehlídek, výstav kulturních nebo vzdělávacích, veletrhů, přehlídek a soutěží krásy, slavnosti a jiné kulturní, zábavné, vzdělávací a výchovné aktivity spojené s vyhodnocením účastníků, tvorba a distribuce zvukových a zvukově obrazových záznamů z těchto aktivit, tvorba a šíření audiovizuálních děl, nakladatelství a vydavatelství, fotografování modelek a manekýnek, reportáže, fotoreportáže, filmové reportáže, zprostředkovatelská a agenturní činnost ve výše uvedených oblastech, individuální poradenská činnost spojená s povoláním a společenským uplatněním osob v souvislosti se soutěží krásy a příbuznými aktivitami; (42) grafický design, umělecký design, fotografický design včetně oděvního návrhářství.
(511) 35, 38, 41, 42
(210) O-179528

(111) **251910**
(220) 15.05.2002
(151) 24.02.2003
(540)



(594) Kombinovaná
(730) **RENPET PLUS s.r.o.**, Dětmarovice 1041, Dětmarovice, 73571, CZ
(510) (35) dodavatelské služby pro třetí osoby, reklama, pronájem reklamních ploch; (37) opravy automobilů, údržba automobilů; (39) pronájem automobilů, doručování zboží, osobní doprava, taxislužba, zprostředkování přepravy.
(511) 35, 37, 39
(210) O-179794

(111) **251938**
(220) 20.05.2002
(151) 24.02.2003
(540)

INDOC

(592) Slovní
(730) **INDOC s.r.o.**, U Hadovky 564/3, Praha 6, Dejvice, 16000, CZ
(510) (35) činnost ekonomických a organizačních poradců, zprostředkovatelská činnost v oblasti obchodu; (36) realitní činnost.
(511) 35, 36
(210) O-179963

(111) **251951**
(220) 22.05.2002
(151) 24.02.2003
(540)



(594) Kombinovaná
(730) **RENPET PLUS s.r.o.**, Dětmarovice 1041, Dětmarovice, 73571, CZ
(510) (35) dodavatelské služby, reklama, pronájem reklamních ploch; (37) opravy a údržba automatů; (39) pronájem automobilů, doručování zboží, osobní doprava, taxislužba, zprostředkování přepravy.
(511) 35, 37, 39
(210) O-180014

(111) **253694**
(220) 12.08.2002
(151) 28.04.2003
(540)

SUPER PET

(594) Slovní grafická
(591) Barevná
(730) **Plaček Pet Products s.r.o.**, Revoluční 1381, Poděbrady, Poděbrady III, 29001, CZ
(740) **STUDENÁ - LABALESTRA**, advokátní a patentová kancelář, Mgr. Klára Labalestra, advokát, Na Poříčí 12, Praha 1, 11000
(510) (3) nemedikamentózní přípravky pro péči o zvířata, šampóny a mýdla pro zvířata; (5) minerální a vitamínové preparáty pro zvířata s léčebnými účinky, dezinfekční a hygienické výrobky pro zvířata v rámci této třídy, antiparazitní obojky, výrobky pro hubení parazitů, výrobky veterinářské; (16) akvária, kalendáře, výrobky z papíru, letáky, fotografie, obaly; (18) vodítka, náhubky, obojky, postrojky a jiný artikl z kůže pro zvířata; (20) psí boudy, ptačí budky, kukaně, košíky a koše pro zvířata; (21) nádoby, misky, koryta, žlaby, vany, napáječky, nádržky a krmítka pro zvířata, kartáče a kartáčky, hřebeny, čistící potřeby, klece a přepravky pro zvířata; (28) atrapy kostí pro psy, hračky pro zvířata; (31) rybí a masové konzervy pro zvířata, výrobky z masa pro zvířata, sušené potraviny pro zvířata, suchá krmiva a pochoutky pro zvířata, vitamínové produkty pro zvířata, semena, zemědělské produkty, slad, zrní, živá zvířata, prostředky pro chov zvířat včetně steliva, poživatelé živýkací produkty pro zvířata, rostliny a rostlinky do akvária, výrobky živočišného a rostlinného původu nezahnuté do jiných tříd.
(511) 3, 5, 16, 18, 20, 21, 28, 31
(210) O-182602

(111) **253703**
(220) 15.08.2002
(151) 28.04.2003
(540)

JLV

(594) Kombinovaná
(730) **JLV, a.s.**, Chodovská 228/3, Praha 4, Michle, 14100, CZ
(740) **JUDr. Miroslav Kupka**, patentový zástupce, Levého 1532, Rakovník, 26901
(510) (35) reklamní a propagační činnost, poradenství v obchodní činnosti; (36) směnárenské služby; (39) prodej lůžkových a lehátkových lůžků ve vozzech speciální stavby, prodej a kontrola jízdének ČD, služby cestovní kanceláře (organizování cest); (43) cateringové služby, restaurační, pohostinské a ubytovací služby.
(511) 35, 36, 39, 43
(210) O-182647

(111) **253953**
(220) 13.09.2002
(151) 28.04.2003
(540)

ANTICO

(592) Slovní
(730) **Hartman Tomáš**, Znojemska 460, Pohořelice, 69123, CZ
(510) (7) stroje pro zpracování vinných hroznů, mlýnkoodstopkovače, pneumatické lisy na hrozny, rmutová čerpadla.

(511) 7
(210) O-183647

(111) **254016**
(220) 24.09.2002
(151) 28.04.2003
(540)



(594) Kombinovaná
(591) Barevná
(730) **GOLF RESORT KARLŠTEJN a.s.**, Běleč 272, Liteň, 26727, CZ
(740) **Mgr. Jaroslav Ungr**, 264, Újezd, 26761
(510) (41) sportovní soutěže.
(511) 41
(210) O-183928

(111) **254093**
(220) 22.10.2002
(151) 17.04.2003
(540)

MINIPROF

(592) Slovní
(730) **Jiří Mynář**, Lhotka 200, Lhotka, 73947, CZ
(740) **Ing. Kateřina Gregorová**, patentový a známkový zástupce, Sokolská třída 966/22, Ostrava, Moravská Ostrava, 70200
(510) (7) dřevoobráběcí stroje, drtiče (stroje) a jiné stroje zahrnuté v této třídě; (9) dálkové ovladače, řídicí panely, počítače, periferní zařízení počítačů, zařízení pro zpracování dat, procesory, integrované obvody, monitory; (21) drtiče pro kuchyňské použití.
(511) 7, 9, 21
(210) O-184867

(111) **255029**
(220) 24.07.2002
(151) 25.06.2003
(540)



(594) Kombinovaná
(591) Barevná
(730) **PPF a.s.**, Evropská 2690/17, Praha 6, 16041, CZ
(510) (35) zprostředkovatelská činnost v oblasti nákupu a prodeje zboží, činnost podnikatelských, organizačních a ekonomických poradců, reklamní, inzertní a propagační činnost, marketing, průzkum trhu, marketingové studie, činnost účetních poradců, vedení účetnictví, služby v oblasti administrativní správy, služby organizačně hospodářské povahy, systematizace informací do počítačové databáze, vyhledávání dat v počítačových souborech, překládání informací do počítačových databází, nábor zaměstnanců, personální poradenství, obchodní management a podnikové poradenství, sekretářské služby, poradenství v obchodní činnosti; (36) finanční a peněžní služby, finanční analýzy, finanční poradenství, finanční řízení, finanční oceňování, záruky, kauce, ručení,

konzultační služby finanční, investování kapitálu, pronajímání kanceláří (nemovitosti), správa majetku, kancelář pro inkasování pohledávek; (41) školící a vzdělávací činnost, výchovná a zábavní činnost, sportovní a kulturní aktivity; (42) poradenství v oblasti počítačového hardware, údržba počítačových programů.

(511) 35, 36, 41, 42
(210) O-182134

(111) **255030**
(220) 24.07.2002
(151) 25.06.2003
(540)



(594) Kombinovaná
(591) Barevná
(730) **PPF a.s.**, Evropská 2690/17, Praha 6, 16041, CZ
(510) (35) zprostředkovatelská činnost v oblasti nákupu a prodeje zboží, činnost podnikatelských, organizačních a ekonomických poradců, reklamní, inzertní a propagační činnost, marketing, průzkum trhu, marketingové studie, činnost účetních poradců, vedení účetnictví, služby v oblasti administrativní správy, služby organizačně hospodářské povahy, systematizace informací do počítačové databáze, vyhledávání dat v počítačových souborech, překlad informací do počítačových databází, nábor zaměstnanců, personální poradenství, obchodní management a podnikové poradenství, sekretářské služby, poradenství v obchodní činnosti; (36) finanční a peněžní služby, finanční analýzy, finanční poradenství, finanční řízení, finanční oceňování, záruky, kauce, ručení, konzultační služby finanční, investování kapitálu, pronájem kanceláří (nemovitosti), správa majetku, kancelář pro inkasování pohledávek; (41) školící a vzdělávací činnost, výchovná a zábavní činnost, sportovní a kulturní aktivity; (42) poradenství v oblasti počítačového hardware, údržba počítačových programů.

(511) 35, 36, 41, 42
(210) O-182135

(111) **255558**
(220) 30.01.2002
(151) 28.07.2003
(540)

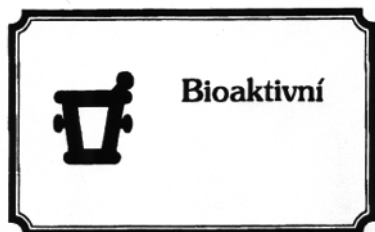

(594) Kombinovaná
(730) **PHARMA NORD ApS**, Tinglykke 4-6, Vojens, DK
(740) TRAPLOVÁ-HAKR-KUBÁT Advokátní a patentová kancelář, Mgr. Jana Šuranová Traplová, Přístavní 24, Praha 7, 17000
(510) (3) kosmetika, kosmetické přípravky, kosmetické přípravky pro zestíhlení; (5) farmaceutické přípravky, dietetické potraviny a dietetické přípravky k léčebným účelům, dietní substance pro lékařské účely, vitamínové a minerální přípravky, potravinové doplňky obohacené vitamíny nebo minerály nebo stopovými prvky k léčebným účelům; (29) doplňky stravy ve formě práškových směsí, tabletek, tobolek, kapslí, dražé apod. živočišného původu; (30) doplňky stravy ve formě práškových směsí, tabletek, tobolek, kapslí a dražé apod. rostlinného původu.

(511) 3, 5, 29, 30
(210) O-176157

(111) **255578**
(220) 27.02.2002
(151) 28.07.2003
(540)



(594) Kombinovaná
(730) **EMPRESA MEDIA, a.s.**, Mikuleckého 1309/4, Praha 4 - Braník, 14700, CZ
(740) Mgr. Kateřina Čápková, advokát, Mikuleckého 1311/8, Praha 4, Braník, 14700
(510) (16) tiskoviny, periodické i neperiodické publikace; (38) šíření informací veřejnými datovými sítěmi např. Internet; (41) vydavatelská činnost.

(511) 16, 38, 41
(210) O-177145

(111) **255604**
(220) 04.04.2002
(151) 28.07.2003
(540)

DYNEX

(592) Slovní
(730) **DYNEX LABORATORIES, s.r.o.**, Vodičkova 791/41, Praha 1, Nové Město, 11000, CZ
(740) Rott, Růžička & Guttman Patentové, známkové a advokátní kanceláře, Ing. Ludmila Kavínková, Vyskočilova 1566, Praha 4, Michle, 14000
(510) (9) diagnostické a laboratorní přístroje; (10) zdravotnické, diagnostické a laboratorní přístroje k lékařským účelům; (36) leasing zdravotnických, diagnostických a laboratorních přístrojů; (37) servis a opravy zdravotnických, diagnostických a laboratorních přístrojů.

(511) 9, 10, 36, 37
(210) O-178555

(111) **255773**
(220) 15.08.2002
(151) 28.07.2003
(540)

AAA dent

(592) Slovní
(730) **MUDr. Jelena Lerchová**, Běhounkova 2579/8, Praha 5, 15800, CZ
(510) (5) farmaceutické výrobky, hygienické výrobky pro léčebné účely, náplasti, obvazy, materiály pro plombování zubů a zubní otisky, dezinfekční přípravky; (10) přístroje a nástroje chirurgické, zubní, zubní náhrady; (41) výchova, vzdělávání, školení, osvěta, zábava; (44) lékařské služby, dentální služby, farmaceutické služby a poradenství, péče o hygienu osob, lékařské analýzy ve vztahu k léčení osob, rentgenová vyšetření.

(511) 5, 10, 41, 44
(210) O-182684

(111) **256452**
(220) 22.05.2002
(151) 27.08.2003
(540)



(594) Kombinovaná
(730) **ALEA wear s.r.o.**, Jungmannova 28/17, Praha 1, Nové Město, 11000, CZ
(510) (22) lana, provazy, síťky, stany, plachty, plachtoviny, pytle (neobsazené v jiných třídách), materiál na vycpávky (s výjimkou kaučuku nebo plastických hmot), textilní materiály ze surových vláken, plachtovina, polovlněné materiály surové nebo částečně zpracované, síťovina; (24) tkaniny a textilní výrobky, které nejsou uvedeny v jiných třídách, pokrývky ložní a ubrusy, bavlněné tkaniny všeho druhu jako bělené, barvené, tištěné, prací, háčkované, pletené jednobarevné, zušlechtěné, neobsazené v jiných třídách, bavlněné zboží, potištěné nebo nikoliv, neobsazené v jiných třídách, bavlněné zboží, potištěné nebo tkané, neobsazené v jiných třídách, bavlněné zboží, též barvené, tkané nebo bělené, bělené bavlněné tkaniny, bělené tkaniny, cestovní pokrývky, elastická tkaniva pro obuv, elastické tkaniny, látky, též na obuv, etikety, též etikety vlající - tkané, hedvábí pro nátělníky, hedvábné látky, hedvábné tkaniny prací (plátina, pletené tkaniny), hedvábné tkaniny na tiskařské šablony, impregnované látky, jersey (tkaniny), jutové látky a tkaniny, jutové tkaniny, kapesníky z textilu, kepry, látky a tkaniny pogumované, neobsazené v jiných třídách, látky a tkaniny trikotové všeho druhu, vyrobené na stávkou z konopí, bavlny, vlny, lnu, hedvábí, látky bavlněné na prádlo, látky bavlněné nebo lněné na prádlo, látky elastické, ručníky, tkaniny k textilnímu použití, tkaniny pogumované (ne pro papírenské účely), vlajky (prapory), výšivky (tkaniny s předkreslenými vzory na -), vzorované látky, whipcord (látka); (25) oděv, obuv, kloboučnické zboží, baret, bavlněná konfekce (oděvy), boty, boty gumové, boty nepromokavé, boty (plíšky na okování bot), boty pracovní, cestovní čepice, čapky, čepce (čepice) vůbec, též koupací, plážové nebo toaletní, čepice (čepce), čepice, též cestovní, elastické pletené zboží, golfové rukavice, chrániče hrudníku (oděvní), kalhoty, kamaše, kloboučnické zboží, kombinézy k vodním lyžím, konfekce dámská, konfekční oděvy, konfekční zboží z elastických tkanin (oděvní), košile, koupací čepice, plavky, úbory, pláště atd., koupací sandály, koupací střevice, kožená obuv, kravaty, nátepníčky, nepromokavé boty, nepromokavé oděvy, nepromokavé pláště, nepromokavé pláště (kabáty), nepromokavé pokrývky, též pro táboření, nepromokavé tkaniny, obleky, též obleky koupací, oděvní zboží, oděvnícké zboží z elastických tkanin, oděvy, oděvy pletené, oděvy dámské, dětské, pánské včetně bot, střeviců a pantoflí, oděvy hotové (konfekční), oděvy ušité z tkanin, oděvy koupací, oděvy nepromokavé, z voskovaného (olejovaného) plátina, oděvy pletené - stávkové, oděvy spodní nebo svrchní, oděvy z olejovaného plátina, oděvy pro cyklisty, oděvy pro motoristy, pantofle, plavky, plavky též koupací, plážové čepce a střevice, pletené elastické zboží, pletené oděvy a spodní prádlo (oděvy), pletené spodní prádlo též pletené na stávkou, pletené šály na krk, pletené oděvy, ponožky, potítka, též z kaučuku, textilu, prádlo osobní, též prádlo pohlcující pot, prádlo spodní sající pot či nikoliv, prádlo spodní pletené, prádlo spodní všeho druhu, prádlo trvalé (oděvy), prádlo vyrobené na stávcích, prádlo z pogumovaných látek, prádlo spodní všeho druhu, prstové rukavice, přezůvky, pulovry, rukavice (oděvy), rukavice prstové (oděvy), sandály, též koupací, slippy, spodky, spodní prádlo dámské, spodní prádlo, též proti pocení, střevice na kopanou a jejich skoby, svrchní oděvy, šály na krk, též pletené, tenisky (střevice), župany; (26) krajky a výšivky, stuhy a tkaníčky, knoflíky, háčky a očka/poutka - galanterie, špendlíky a jehly, umělé květiny, boty (šněrovadla do bot), číslice na značení prádla, číslice nebo písmena ku značení prádla, elastické lemovky, pásy, festony (výšivky), hedvábné stuhy, jmenovky do klobouků, kalhotové spony, háčky, svorky, přezky, kalouny, též na lemování šatů, kalouny elastické či nikoliv, knoflíky, lemovky ozdobné, lemovky (pro oděvy), oděvní ozdoby, pásy (stuhy na-), písmena na značení prádla, stuhy (z textilních nebo umělých hmot), šněrovadla, uzávěry kovové pro oděvy, uzávěry z plastických hmot, uzávěry oděvní zdrhovací, vlákna kovová pro vyšívání, vlněné prýmký, vyšívání (háčky na -), výšivky (festony), vyztužovač do límců, zdrhovací

uzávěry; (28) hry, hračky, potřeby pro gymnastiku a sport, které nejsou uvedeny v jiných třídách, vánoční ozdoby, nářadí pro sporty a různé hry, zejména míče, rukavice k provozování her; (35) propagační činnost, pomoc při řízení obchodní činnosti, obchodní administrativa, kancelářské práce, propagační agentury, publikace propagační (rozšiřování), pomoc při využívání a řízení obchodního podniku, pomoc při provozování obchodů a obchodních činností, rozšiřování propagačních materiálů (letáků, prospektů, tiskopisů, vzorků).

(511) 22, 24, 25, 26, 28, 35
(210) O-180050

(111) **256454**
(220) 22.05.2002
(151) 27.08.2003
(540)



(594) Kombinovaná
(730) **ALEA wear s.r.o.**, Jungmannova 28/17, Praha 1, Nové Město, 11000, CZ
(510) (22) lana, provazy, síťky, stany, plachty, plachtoviny, pytle (neobsazené v jiných třídách), materiál na vycpávky (s výjimkou kaučuku nebo plastických hmot), textilní materiály ze surových vláken, plachtovina, polovlněné materiály surové nebo částečně zpracované, síťovina; (24) tkaniny a textilní výrobky, které nejsou uvedeny v jiných třídách, pokrývky ložní a ubrusy, bavlněné tkaniny všeho druhu jako bělené, barvené, tištěné, prací, háčkované, pletené jednobarevné, zušlechtěné, neobsazené v jiných třídách, bavlněné zboží, potištěné nebo nikoliv, neobsazené v jiných třídách, bavlněné zboží, potištěné nebo tkané, neobsazené v jiných třídách, bavlněné zboží, též barvené, tkané nebo bělené, bělené bavlněné tkaniny, bělené tkaniny, cestovní pokrývky, elastická tkaniva pro obuv, elastické tkaniny, látky, též na obuv, etikety, též etikety vlající - tkané, hedvábí pro nátělníky, hedvábné látky, hedvábné tkaniny prací (plátina, pletené tkaniny), hedvábné tkaniny na tiskařské šablony, impregnované látky, jersey (tkaniny), jutové látky a tkaniny, jutové tkaniny, kapesníky z textilu, kepry, látky a tkaniny pogumované, neobsazené v jiných třídách, látky a tkaniny trikotové všeho druhu, vyrobené na stávkou z konopí, bavlny, vlny, lnu, hedvábí, látky bavlněné na prádlo, látky bavlněné nebo lněné na prádlo, látky elastické, ručníky, tkaniny k textilnímu použití, tkaniny pogumované (ne pro papírenské účely), vlajky (prapory), výšivky (tkaniny s předkreslenými vzory na -), vzorované látky, whipcord (látka); (25) oděv, obuv, kloboučnické zboží, baret, bavlněná konfekce (oděvy), boty, boty gumové, boty nepromokavé, boty (plíšky na okování bot), boty pracovní, cestovní čepice, čapky, čepce (čepice) vůbec, též koupací, plážové nebo toaletní, čepice (čepce), čepice, též cestovní, elastické pletené zboží, golfové rukavice, chrániče hrudníku (oděvní), kalhoty, kamaše, kloboučnické zboží, kombinézy k vodním lyžím, konfekce dámská, konfekční oděvy, konfekční zboží z elastických tkanin (oděvní), košile, koupací čepice, plavky, úbory, pláště atd., koupací sandály, koupací střevice, kožená obuv, kravaty, nátepníčky, nepromokavé boty, nepromokavé oděvy, nepromokavé pláště, nepromokavé pláště (kabáty), nepromokavé pokrývky, též pro táboření, nepromokavé tkaniny, obleky, též obleky koupací, oděvní zboží, oděvnícké zboží z elastických tkanin, oděvy, oděvy pletené, oděvy dámské, dětské, pánské včetně bot, střeviců a pantoflí, oděvy hotové (konfekční), oděvy ušité z tkanin, oděvy koupací, oděvy nepromokavé, z voskovaného (olejovaného) plátina, oděvy pletené - stávkové, oděvy spodní nebo svrchní, oděvy z olejovaného plátina, oděvy pro cyklisty, oděvy pro motoristy, pantofle, plavky, plavky též koupací, plážové čepce a střevice, pletené elastické zboží, pletené oděvy a spodní prádlo (oděvy), pletené spodní prádlo též pletené na stávkou, pletené šály na krk, pletené oděvy, ponožky, potítka, též z kaučuku, textilu, prádlo osobní, též prádlo pohlcující pot, prádlo spodní sající pot či nikoliv, prádlo spodní pletené, prádlo spodní všeho druhu, prádlo trvalé (oděvy), prádlo vyrobené na stávcích, prádlo z pogumovaných látek, prádlo spodní všeho druhu, prstové rukavice, přezůvky, pulovry, rukavice (oděvy), rukavice prstové (oděvy), sandály, též koupací, slippy, spodky, spodní prádlo dámské, spodní prádlo, též proti

pocení, střevice na kopanou a jejich skoby, svrchní oděvy, šály na krk, též pletené, tenisky (střevice), župany; (26) krajky a výšivky, stuhy a tkaničky, knoflíky, háčky a očka/poutka - galanterie, špendlíky a jehly, umělé květiny, boty (šněrovadla do bot), číslice na značení prádla, číslice nebo písmena ku značení prádla, elastické lemovky, pásy, festony (výšivky), hedvábné stuhy, jmenovky do klobouků, kalhotové spony, háčky, svorky, přezky, kalouny, též na lemování šatů, kalouny elastické či nikoliv, knoflíky, lemovky ozdobné, lemovky (pro oděvy), oděvní ozdoby, pásy (stuhy na-), písmena na značení prádla, stuhy (z textilních nebo umělých hmot), šněrovadla, uzávěry kovové pro oděvy, uzávěry z plastických hmot, uzávěry oděvní zdrhovací, vlákna kovová pro vyšívání, vlněné prýmký, vyšívání (háčky na -), výšivky (festony), vyztužovač do límců, zdrhovací uzávěry; (28) hry, hračky; potřeby pro gymnastiku a sport, které nejsou uvedeny v jiných třídách, vánoční ozdoby, nářadí pro sporty a různé hry, zejména míče, rukavice k provozování her; (35) propagační činnost, pomoc při řízení obchodní činnosti, obchodní administrativa, kancelářské práce, propagační agentury, publikace propagační (rozšiřování), pomoc při využívání a řízení obchodního podniku, pomoc při provozování obchodů a obchodních činností, rozšiřování propagačních materiálů (letáků, prospektů, tiskopisů, vzorků).

(511) 22, 24, 25, 26, 28, 35
(210) O-180052

(111) **256456**
(220) 22.05.2002
(151) 27.08.2003
(540)

ALEA

(594) Slovní grafická
(730) **ALEA wear s.r.o.**, Jungmannova 28/17, Praha 1, Nové Město, 11000, CZ
(510) (22) lana, provazy, sítky, stany, plachty, plachtoviny, pytle (neobsazené v jiných třídách), materiál na vycpávky (s výjimkou kaučuku nebo plastických hmot), textilní materiály ze surových vláken, plachtovina, polovlněné materiály surové nebo částečně zpracované, síťovina; (24) tkaniny a textilní výrobky, které nejsou uvedeny v jiných třídách, pokrývky ložní a ubrusy, bavlněné tkaniny všeho druhu jako bělené, barvené, tištěné, prací, háčkované, pletené jednobarevné, zúšlechťené, neobsazené v jiných třídách, bavlněné zboží, potištěné nebo nikoliv, neobsazené v jiných třídách, bavlněné zboží, potištěné nebo tkané, neobsazené v jiných třídách, bavlněné zboží, též barvené, tkané nebo bělené, bělené bavlněné tkaniny, bělené tkaniny, cestovní pokrývky, elastická tkaniva pro obuv, elastické tkaniny, látky, též na obuv, etikety, též etikety vložící - tkané, hedvábní pro nátláčky, hedvábné látky, hedvábné tkaniny prací (plátna, pletené tkaniny), hedvábné tkaniny na tiskařské šablony, impregnované látky, jersey (tkaniny), jutové látky a tkaniny, jutové tkaniny, kapesníky z textilu, kepry, látky a tkaniny pogumované, neobsazené v jiných třídách, látky a tkaniny trikotové všeho druhu, vyrobené na stávkou z konopí, bavlny, vlny, lnu, hedvábní, látky bavlněné na prádlo, látky bavlněné nebo lněné na prádlo, látky elastické, ručníky, tkaniny k textilnímu použití, tkaniny pogumované (ne pro papírenské účely), vlajky (prapory), výšivky (tkaniny s předkreslenými vzory na -), vzorované látky, whipcord (látka); (25) oděv, obuv, kloboučnické zboží, baret, bavlněná konfekce (oděvy), boty, boty gumové, boty nepromokavé, boty (plíšky na okování bot), boty pracovní, cestovní čepice, čapky, čepce (čepice) vůbec, též koupací, plážové nebo toaletní, čepice (čepce), čepice, též cestovní, elastické pletené zboží, golfové rukavice, chrániče hrudníku (oděvní), kalhoty, kamaše, kloboučnické zboží, kombinézy k vodním lyžím, konfekce dámská, konfekční oděvy, konfekční zboží z elastických tkanin (oděvní), košile, koupací čepice, plavky, úbory, pláště atd., koupací sandály, koupací střevice, kožená obuv, kravaty, nátepníčky, nepromokavé boty, nepromokavé oděvy, nepromokavé pláště, nepromokavé pláště (kabáty), nepromokavé pokrývky, též pro táboření, nepromokavé tkaniny, obleky, též obleky koupací, oděvní zboží, oděvnícké zboží z elastických tkanin, oděvy, oděvy pletené, oděvy dámské, dětské, pánské včetně bot, střeviců a pantoflí, oděvy hotové (konfekční), oděvy

ušíte z tkanin, oděvy koupací, oděvy nepromokavé, z voskovaného (olejovaného) plátna, oděvy pletené - stávkové, oděvy spodní nebo svrchní, oděvy z olejovaného plátna, oděvy pro cyklisty, oděvy pro motoristy, pantofle, plavky, plavky též koupací, plážové čepce a střevice, pletené elastické zboží, pletené oděvy a spodní prádlo (oděvy), pletené spodní prádlo též pletené na stávkou, pletené šály na krk, pletené oděvy, ponožky, potítka, též z kaučuku, textilu, prádlo osobní, též prádlo pohlcující pot, prádlo spodní sající pot či nikoliv, prádlo spodní pletené, prádlo spodní všeho druhu, prádlo trvalé (oděvy), prádlo vyrobené na stávcích, prádlo z pogumovaných látek, prádlo spodní všeho druhu, prstové rukavice, přezůvky, pulovry, rukavice (oděvy), rukavice prstové (oděvy), sandály, též koupací, slipy, spodky, spodní prádlo dámské, spodní prádlo, též proti pocení, střevice na kopanou a jejich skoby, svrchní oděvy, šály na krk, též pletené, tenisky (střevice), župany; (26) krajky a výšivky, stuhy a tkaničky, knoflíky, háčky a očka/poutka - galanterie, špendlíky a jehly, umělé květiny, boty (šněrovadla do bot), číslice na značení prádla, číslice nebo písmena ku značení prádla, elastické lemovky, pásy, festony (výšivky), hedvábné stuhy, jmenovky do klobouků, kalhotové spony, háčky, svorky, přezky, kalouny, též na lemování šatů, kalouny elastické či nikoliv, knoflíky, lemovky ozdobné, lemovky (pro oděvy), oděvní ozdoby, pásy (stuhy na-), písmena na značení prádla, stuhy (z textilních nebo umělých hmot), šněrovadla, uzávěry kovové pro oděvy, uzávěry z plastických hmot, uzávěry oděvní zdrhovací, vlákna kovová pro vyšívání, vlněné prýmký, vyšívání (háčky na -), výšivky (festony), vyztužovač do límců, zdrhovací uzávěry; (28) hry, hračky, potřeby pro gymnastiku a sport, které nejsou uvedeny v jiných třídách, vánoční ozdoby, nářadí pro sporty a různé hry, zejména míče, rukavice k provozování her; (35) propagační činnost, pomoc při řízení obchodní činnosti, obchodní administrativa, kancelářské práce, propagační agentury, publikace propagační (rozšiřování), pomoc při využívání a řízení obchodního podniku, pomoc při provozování obchodů a obchodních činností, rozšiřování propagačních materiálů (letáků, prospektů, tiskopisů, vzorků).

(511) 22, 24, 25, 26, 28, 35
(210) O-180054

(111) **256937**
(220) 18.12.2002
(151) 27.08.2003
(540)

INDOC

(594) Kombinovaná
(591) Barevná
(730) **INDOC s.r.o.**, U Hadovky 564/3, Praha 6, Dejvice, 16000, CZ
(510) (35) pomoc a poradenství při provozu a řízení podniku, pomoc a poradenství při provozování obchodů a obchodních činností průmyslového nebo obchodního podniku, služby zahrnující záznam, přepis, vypracování, kompilaci, přenášení nebo systemizaci písemných sdělení a záznamů, jakož i využívání nebo kompilaci matematických a statistických údajů, dodavatelské služby pro třetí osoby, odborné odhady, zprávy, konzultace a vypracování plánů se vztahem k obchodní činnosti, správa obchodů, marketingové studie, poradenská činnost v oblasti vztahů s veřejností; (36) služby správců nemovitostí, služby pronájmu nemovitostí, obchodování nemovitostmi, zprostředkování nemovitostí, realitní činnost; (42) odborné služby osob pověřených vypracováním odhadů, rešeršů a zpráv, správa sítí.

(511) 35, 36, 42
(210) O-186939

(111) **257231**
(220) 31.07.2002
(151) 29.09.2003
(540)

Server České hory

(592) Slovní
(730) **eProgress s.r.o.**, Skokanská 433, Liberec, Liberec XIX-Horní Hanychov, 46008, CZ
(510) (35) zprostředkování internetového prodeje věcí; (41) poskytování informací o rekreaci a turistice, informací pro turisty, cykloturisty, lyžaře a ostatní návštěvníky hor; (43) poskytování informací o ubytování, zprostředkování ubytování.
(511) 35, 41, 43
(210) O-182301

(111) **257241**
(220) 09.08.2002
(151) 29.09.2003
(540)

www.inform.cz

(594) Kombinovaná
(591) Barevná
(730) **Inform Data a.s.**, Orlí 542/27, Brno, Brno-město, 60200, CZ
(510) (9) elektronické publikace, magnetické a optické nosiče dat, data na strojově čitelných nosičích, zejména magnetických a optických nosičích, např. CD-R, CD-ROM, programy, počítačový hardware; (16) katalogy firem, služeb a zboží, počítačových programů, počítačových a informačních systémů, periodika, tiskoviny, včetně reklamních a propagačních, formuláře, návody a příručky, průvodní dokumentace, adresáře informací o firmách, zboží a službách, propagační dokumentace, propagační materiál, např. letáky, prospekty, tiskoviny; (35) propagace, kopírování, poskytování obchodních informací, zprostředkování obchodních informací o firmách, agendy informací o firmách, obchodní poradenství, příprava inzerce, rozšiřování reklamních materiálů, zveřejňování reklamních textů, pronájem reklamních ploch, podávání obchodních informací, vydávání reklam na počítačových sítích, reklamní kanceláře, reklamní inzerce, reklama rozhlasem nebo televizí, inzeráty, propagační agentury, vybavování korespondence; (38) agentury tiskové; (41) zveřejňování a vydávání textů, kromě reklamních, vydávání dat na magnetických a optických nosičích, vystavování dat a databází na počítačových sítích, např. INTERNET, vydávání informací a dat na strojově čitelných nosičích, např. magnetických a optických nosičích, vydavatelská a publikační činnost, vydávání katalogů, knih, časopisů, vydávání revue, vydávání elektronických knih a časopisů; (42) počítačové programování, tvorba softwaru a bází dat, vytváření, instalace, spouštění a aktualizace počítačových programů, pronájem času na přístup do databází, poradenství v oblasti hardwaru a softwaru.
(511) 9, 16, 35, 38, 41, 42
(210) O-182548

(111) **258056**
(220) 28.06.2002
(151) 29.10.2003
(540)

SERVIS•24

(594) Kombinovaná
(591) Barevná
(730) **Česká spořitelna, a.s.**, Olbrachtova 1929/62, Praha 4, 14000, CZ
(510) (36) bankovní obchody a bankovní a finanční služby a služby s těmito službami související.
(511) 36
(210) O-181485

(111) **258057**
(220) 28.06.2002
(151) 29.10.2003
(540)

SERVIS•24
TELEBANKING

(594) Kombinovaná
(591) Barevná
(730) **Česká spořitelna, a.s.**, Olbrachtova 1929/62, Praha 4, 14000, CZ
(510) (36) bankovní obchody a bankovní a finanční služby a služby s těmito službami související.
(511) 36
(210) O-181486

(111) **258058**
(220) 28.06.2002
(151) 29.10.2003
(540)

SERVIS•24
GSM BANKING

(594) Kombinovaná
(591) Barevná
(730) **Česká spořitelna, a.s.**, Olbrachtova 1929/62, Praha 4, 14000, CZ
(510) (36) bankovní obchody a bankovní a finanční služby a služby s těmito službami související.
(511) 36
(210) O-181487

(111) **258059**
(220) 28.06.2002
(151) 29.10.2003
(540)

SERVIS•24
INTERNETBANKING

(594) Kombinovaná
(591) Barevná
(730) **Česká spořitelna, a.s.**, Olbrachtova 1929/62, Praha 4, 14000, CZ
(510) (36) bankovní obchody a bankovní a finanční služby a služby s těmito službami související.
(511) 36
(210) O-181488

(111) **258106**
(220) 23.09.2002
(151) 29.10.2003
(540)

Bezpečnost a hygiena práce

(592) Slovní
(730) **Wolters Kluwer ČR, a.s.**, U nákladového nádraží 3265/10, Praha 3, Strašnice, 13000, CZ
(740) **Schönherr Rechtsanwälte GmbH**, organizační složka, JUDr. Vladimír Čížek, advokát, Jindřišská 937/16, Praha 1, Nové Město, 11000
(510) (16) časopisy, periodika; (41) vydavatelství, nakladatelství.
(511) 16, 41
(210) O-183899

(111) **258215**
(220) 09.12.2002
(151) 29.10.2003
(540)

OTHERM

(592) Slovní
(730) **WH Assets s.r.o.**, Sklářská 48, Husinec, Výrov, 38301, CZ
(740) Mgr. Roman Fojtášek, advokát, Vinohradská 343/6, Praha 2, Vinohrady, 12000
(510) (6) kovy a jejich slitiny, kovové dveře a kovové okenní profily, výkladce z kovů, hutní materiály – kovové profily, plechy, trubky apod., kovové konstrukce, kovové spojovací materiály šrouby, matky, nýty apod; (19) stavební materiály nekovové, okna, dveře a výkladce ze dřeva nebo plastů, stavební dřevo, stavební plasty, stavební sklo a sklo tabulové pro okna; (37) servisně-montážní služby – montáž, údržba a opravy okenních a dveřních elementů a výkladů a jejich příslušenství.
(511) 6, 19, 37
(210) O-186559

(111) **258246**
(220) 30.12.2002
(151) 29.10.2003
(540)



(594) Kombinovaná
(730) **Hausknecht Vojtěch Mgr.**, č. ev. 196, Hvozdnice, 25205, CZ
(740) Ing. Jupa Francis, patentový zástupce, Měchenická 4, Praha 4, 14100
(510) (3) kosmetické výrobky, parfumerie, vonné oleje, vlasové vody, šampony, mýdla, toaletní potřeby; (26) paruky, přičesky, copy umělé i přírodní, textilní galanterie zařazená do této třídy, vlasové ozdoby; (44) kadeřnické a kosmetické služby, vlásenkářství.
(511) 3, 26, 44
(210) O-187230

(111) **258737**
(220) 25.01.2002
(151) 27.11.2003
(540)

REGENT

(592) Slovní
(730) **Stasek Ferdinand Ing.**, sídl. 9. května 700, Suchdol nad Lužnicí, 37806, CZ
(740) FISCHER IP s.r.o., Na hrobci 294/5, Praha 2, Nové Město, 12800
(510) (32) pivo, nealkoholické pivo, nealkoholické nápoje, minerální vody; (33) alkoholické nápoje.
(511) 32, 33
(210) O-176002

(111) **262709**
(220) 05.03.2002
(151) 10.05.2004
(540)

POTĚŠENÍ K NEZMĚŘENÍ

(592) Slovní
(730) **Mars Incorporated**, 6885 Elm Street, Mc Lean, VA, US
(740) KOREJZOVA LEGAL v.o.s., JUDr. Petra Sauvage de Brantes, advokátka, Korunní 810/104, Praha 10, Vinohrady, 10100
(510) (29) mléko, mléčné výrobky, zejména máslo, sýry, smetana, jogurty, tvaroh, podmásli, kefir, mléko srážené sířidlem, náplně nebo směsi pro přípravu jídel, hotová jídla nebo polotovary a pomazánky na chléb zhotovené především z uvedených produktů, mléčné nápoje, jedlé oleje a tuky, pomazánky na chléb, hotové potraviny vyrobené z bílkovinných látek jako

přísady do jídel ve formě kousků, v texturované nebo práškové formě; krémy; (30) mouka, obiloviny, obilné výrobky pro lidskou výživu, těstoviny, pomazánky na chléb, hotová jídla nebo polotovary, slané a sladké zákusky a malá občerstvení mezi jídly, vše zhotovené především z uvedených produktů, cukrovinky bez léčebných účinků, zmrzlina, zmrzlinové krémy, zmrzlinové výrobky, mražené cukrovinky, chléb, sladké pečivo včetně dortů, sušenky a suchary, pečivo a cukrářské zboží, sladkosti, dezerty, čokoláda, kusové výrobky z čokolády, občerstvení vyrobené z výrobků zahrnutých ve tř. 30, potraviny vyrobené z výše uvedených výrobků.

(511) 29, 30
(210) O-177377

(111) **268071**
(220) 15.01.2002
(151) 15.12.2004
(540)



(594) Kombinovaná
(730) **Educational Testing Service**, Rosedale Road, Princeton, NJ, US
(740) Rott, Růžička & Guttman a spol., Vyskočilova 1566, Praha 4, Michle, 14000
(510) (9) pro přístroje fotografické, filmové, optické, přístroje pro vyučování, přístroje pro záznam, převod, reprodukci zvuku nebo obrazu, magnetické nosiče zvukových záznamů, gramofonové desky, automatické distributory a mechanismy pro přístroje na mince, zapisovací pokladny, počítačové stroje, přístroje pro zpracování informací a počítače, hasicí přístroje, audiokazety, videokazety, CD-ROMy a počítačové programy v oblasti výuky a zdokonalování anglického jazyka; (16) papír, lepenka a výrobky z těchto materiálů, které nejsou zahrnuty do jiných tříd, tiskárenské výrobky, zejména knihy, brožury, zkušební brožury, instruktážní manuály, informační bulletiny, technické manuály, archy s odpověďmi na testy a s jejich vyhodnocením, informační letáky, poradenské manuály, statistické zprávy a tištěné formuláře pro záznamy vyhodnocení, potřeby pro knižní vazby, fotografie, papírenské zboží, lepidla pro papírenství nebo domácnost, materiál pro umělce, štětce, psací stroje a kancelářské potřeby (vyjímaje nábytek), učební a vyučovací pomůcky s výjimkou přístrojů, plastické obaly (nezařazené do jiných tříd), hrací karty, tiskařské typy, štočky; (41) výchova, vzdělávání, zejména vývoj a provádění vzdělávacích programů, pracovních konferencí, seminářů a další vzdělávací služby pro vzdělávací instituce, vládu, průmysl a management, zábava, sportovní a kulturní aktivity; (42) služby právní, programování pro počítače.

(511) 9, 16, 41, 42
(210) O-175568

(111) **324780**
(220) 12.01.2012
(151) 09.05.2012
(540)

PERLOZA

(592) Slovní
(730) **PERLOZA s.r.o.**, Tereziňská 57, Lovosice, 41017, CZ
(510) (1) chemické výrobky určené pro průmysl a vědy.
(511) 1
(210) O-491689

(111) **325266**
(220) 09.12.2011
(151) 30.05.2012
(540)



(594) Kombinovaná
(730) **Grmolec Bronislav**, Hovorany 243, Hovorany, 69612, CZ
(510) (32) hroznový mošt; (33) víno; (43) služby zajišťující stravování a nápoje, dočasné ubytování.
(511) 32, 33, 43
(210) O-491004

(111) **325620**
(220) 12.01.2012
(151) 13.06.2012
(540)



(554) Prostorová
(730) **ST. NICOLAUS a.s.**, ul. 1. mája 113, Liptovský Mikuláš, SK
(740) Mgr. Jindřiška Šulcová, Na Radouči 1052, Mladá Boleslav, 29301
(510) (33) alkoholické nápoje s výjimkou piva.
(511) 33
(210) O-491711

(111) **325623**
(220) 12.01.2012
(151) 13.06.2012
(540)



(594) Kombinovaná
(730) **Vydavatelství Paprsek s.r.o.**, U Plovárny 484, Jindřichův Hradec, Jindřichův Hradec II, 37701, CZ
(740) FISCHER IP s.r.o., Na hrobci 294/5, Praha 2, Nové Město, 12800
(510) (16) tiskoviny, časopisy, bulletiny, periodika a knihy, záložky do knih, grafické reprodukce, brožury, blahopřání, kalendáře, diáře, pohlednice, obálky, výrobky z papíru a kartónu; (41) psaní textů (jiných než reklamních), vydavatelská činnost, poskytování on-line elektronických publikací.
(511) 16, 41
(210) O-491716

(111) **325790**
(220) 16.01.2012
(151) 20.06.2012

(540) **Akademie sociálního umění TABOR**

(592) Slovní
(730) **Akademie sociálního umění TABOR z.s.**, Prokopská 296/8, Praha 1, Malá Strana, 11800, CZ
(740) Mgr. Klára Labalestra, advokátka, Na poříčí 1041/12, Praha 1, Nové Město, 11000
(510) (16) tiskoviny všeho druhu, publikace, knihy, brožury, učebnice, materiál pro umělce, učební a vyučovací pomůcky; (35) obchodní činnost (služby, poradenství v -), reklamní činnost; (38) šíření informací prostřednictvím Internetu; (41) výchova, vzdělávání, zábava, výukové a studijní programy, zejména léčebná pedagogika a sociálně umělecká terapie, waldorfská pedagogika, muzikoterapie, artterapie, logoterapie, dramaterapie, eurythmie, dále publikační činnost a organizace a pořádání seminářů, studijních programů, kongresů; (44) psychologické poradenství a konzultace, klinická psychologie, psychologie (služby), psychoterapie, psychodiagnostika, individuální a skupinová terapie, supervize v psychoterapii, poradenství v oblasti rozvoje osobnosti (psychologické služby), poradenství v oblasti alternativních terapií a zdraví, strategické řešení problémů (psychologické služby).
(511) 16, 35, 38, 41, 44
(210) O-491808

(111) **325791**
(220) 16.01.2012
(151) 20.06.2012
(540)



(593) Obrazová
(730) **Akademie sociálního umění TABOR z.s.**, Prokopská 296/8, Praha 1, Malá Strana, 11800, CZ
(740) Mgr. Klára Labalestra, advokátka, Na poříčí 1041/12, Praha 1, Nové Město, 11000
(510) (16) tiskoviny všeho druhu, publikace, knihy, brožury, učebnice, materiál pro umělce, učební a vyučovací pomůcky; (35) obchodní činnost (služby, poradenství v -), reklamní činnost; (38) šíření informací prostřednictvím Internetu; (41) výchova, vzdělávání, zábava, výukové a studijní programy, zejména léčebná pedagogika a sociálně umělecká terapie, waldorfská pedagogika, muzikoterapie, artterapie, logoterapie, dramaterapie, eurythmie, dále publikační činnost a organizace a pořádání seminářů, studijních programů, kongresů; (44) psychologické poradenství a konzultace, klinická psychologie, psychologie (služby), psychoterapie, psychodiagnostika, individuální a skupinová terapie, supervize v psychoterapii, poradenství v oblasti rozvoje osobnosti (psychologické služby), poradenství v oblasti alternativních terapií a zdraví, strategické řešení problémů (psychologické služby).
(511) 16, 35, 38, 41, 44
(210) O-491809

(111) **325796**
(220) 19.01.2012
(151) 20.06.2012
(540)

Štastný Polštářek.cz

(594) Slovní grafická
(730) **Doležalová Sabina**, Buzkova 1904/44, Brno, Židenice, 61500, CZ
(510) (20) polštáře; (22) hmota vycpávková, s výjimkou gumové a plastové, pytlíky textilní na balení; (24) povlaky na polštáře.
(511) 20, 22, 24
(210) O-491899

(111) **325951**
(220) 18.01.2012
(151) 27.06.2012
(540)



(594) Kombinovaná
(591) Barevná
(730) **PEJSKAR & spol., spol. s r.o.**, Dlouhá 614/10, Praha 1, 11000, CZ
(740) AK Mgr. Petr Mímochoдек, Mgr. Petr Mímochoдек, Nuselská 375/98, Praha 4, 14000
(510) (29) maso, ryby, zvěřina a výrobky z nich, smažené potraviny, jako smažené řízky, karbanátky, sekaná, čerstvé, chlazené, mražené, salám, bramborové lupínky, bujón, vývar, přípravky na bujóny, čočka konzervovaná, drůbež (neživá), dřev (ovocná), džemy, fazole konzervované, hrách konzervovaný, hranolky bramborové, humři (neživí), huspeniny, játra, játrová paštika, jedlé oleje, jedlé tuky, jelita, tlačěnka, kaviár, klobásy, párky, koblihy plněné brambory, koncentráty bujónové, koncentrované vývary, konzervy masové, konzervy rybí, konzervy zeleninové, korýši (s výjimkou živých), krevety (neživé), krokety, kysané zelí, langusty neživé, lanýže konzervované, losos, margarín, marmeláda, maso konzervované, masové extrakty, masné výrobky tepelně neopracované, masové šťávy (omáčky), měkkýši (neživí), mražené ovoce, mušle (neživé), nakládaná zelenina, nasolené potraviny, olivový olej, ovoce konzervované, ovoce zavařené, ovoce kandované, ovocně-zeleninové saláty, maso-zeleninové saláty, ovocné saláty, zeleninové saláty, rybí plátky, polévky, přípravky pro výrobu polévek, potraviny z ryb, ryby solené, ryby ve slaném nálevu, ryby s výjimkou živých, řepkový olej jedlý, sardinky, slanečci, sledi, slanina, slunečnicový olej jedlý, sušené ovoce, šťávy zeleninové na vaření, šunka, tofu, tukové pomazánky na chléb, tuky jedlé, tuňák, ústřice s výjimkou živých, uzeniny, vejce, vepřové sádlo, vnitřnosti, droby, dršťky, výtažky masové, zelenina v pikantním nálevu, zvěřina, žampióny konzervované, želatina, mražená zelenina, zelenina sušená; (30) popcorn (vločky obilné), cukr, cukroví, cukrovinky, čaj, čokoláda, dorty, hořčice, jemné pečivo, kakao, kakaové nápoje s výjimkou nápojů na bázi mléka, karamely, káva, kečup, keksy, koláče, koření, kreky, krupice, kuchyňská sůl, kvasnice, droždí v tabletách k nelékařským účelům, kypřicí prášek, led přírodní nebo umělý, led pro osvěžení, listové těsto, majonéza a majonézové saláty, dresinky, makaróny, mandlové těsto, marcipán, marinády (chuťové přísady), máslové tukové těsto, látky na zjemnění masa pro domácnost, masové paštiky v těstě, masové pirožky zapečené v těstě, med, medovíčky, perníky, mouka potravinářská a výrobky z mouky, müsli, müsli tyčinky, corn-flakes, nápoje, čokoládové, kakaové, kávové s výjimkou nápojů na bázi mléka, přísady do nápojů, nekynutý chléb, nudle, ocet, oplatky, ovesná kaše, potraviny na bázi ovesa, ovesné vločky, ozdoby na dorty jedlé,

palačinky a pizzy čerstvé, chlazené a mražené, pralinky, přísady do zmrzlin, pudinky, rajčatová omáčka, ravioli, rýže a výrobky z rýže, rýžové koláčky, suchary, sušenky, biskvity, šerbet, přípravky na ztužení šlehačky, špagety, šťávy s výjimkou dresinků, těsta, těstoviny, těstovinové saláty, vlasové nudle, vločky, zákusky, zálivky na ochucení, zmrzlina, zmrzlinové poháry, želé ovocné, knedlíky, sójová mouka; (43) restaurace, restaurace samoobslužné, restaurace podávající pokrmy přes ulici, příprava lahůdek, služby poskytované v restauracích a jiných zařízeních podávající pokrmy a nápoje připravené ke konzumaci, jakož i při prodeji pokrmových specialit.

(511) 29, 30, 43
(210) O-491882

(111) **325952**
(220) 18.01.2012
(151) 27.06.2012
(540)



(594) Kombinovaná
(591) Barevná
(730) **PEJSKAR & spol., spol. s r.o.**, Dlouhá 614/10, Praha 1, 11000, CZ
(740) AK Mgr. Petr Mímochoдек, Mgr. Petr Mímochoдек, Nuselská 375/98, Praha 4, 14000
(510) (29) maso, ryby, zvěřina a výrobky z nich, smažené potraviny, jako smažené řízky, karbanátky, sekaná, čerstvé, chlazené, mražené, salám, bramborové lupínky, bujón, vývar, přípravky na bujóny, čočka konzervovaná, drůbež (neživá), dřev (ovocná), džemy, fazole konzervované, hrách konzervovaný, hranolky bramborové, humři (neživí), huspeniny, játra, játrová paštika, jedlé oleje, jedlé tuky, jelita, tlačěnka, kaviár, klobásy, párky, koblihy plněné brambory, koncentráty bujónové, koncentrované vývary, konzervy masové, konzervy rybí, konzervy zeleninové, korýši (s výjimkou živých), krevety (neživé), krokety, kysané zelí, langusty neživé, lanýže konzervované, losos, margarín, marmeláda, maso konzervované, masové extrakty, masné výrobky tepelně neopracované, masové šťávy (omáčky), měkkýši (neživí), mražené ovoce, mušle (neživé), nakládaná zelenina, nasolené potraviny, olivový olej, ovoce konzervované, ovoce zavařené, ovoce kandované, ovocně-zeleninové saláty, maso-zeleninové saláty, ovocné saláty, zeleninové saláty, rybí plátky, polévky, přípravky pro výrobu polévek, potraviny z ryb, ryby solené, ryby ve slaném nálevu, ryby s výjimkou živých, řepkový olej jedlý, sardinky, slanečci, sledi, slanina, slunečnicový olej jedlý, sušené ovoce, šťávy zeleninové na vaření, šunka, tofu, tukové pomazánky na chléb, tuky jedlé, tuňák, ústřice s výjimkou živých, uzeniny, vejce, vepřové sádlo, vnitřnosti, droby, dršťky, výtažky masové, zelenina v pikantním nálevu, zvěřina, žampióny konzervované, želatina, mražená zelenina, zelenina sušená; (30) popcorn (vločky obilné), cukr, cukroví, cukrovinky, čaj, čokoláda, dorty, hořčice, jemné pečivo, kakao, kakaové nápoje s výjimkou nápojů na bázi mléka, karamely, káva, kečup, keksy, koláče, koření, kreky, krupice, kuchyňská sůl, kvasnice, droždí v tabletách k nelékařským účelům, kypřicí prášek, led přírodní nebo umělý, led pro osvěžení, listové těsto, majonéza a majonézové saláty, dresinky, makaróny, mandlové těsto, marcipán, marinády (chuťové přísady), máslové tukové těsto, látky na zjemnění masa pro domácnost, masové paštiky v těstě, masové pirožky zapečené v těstě, med, medovíčky, perníky, mouka potravinářská a výrobky z mouky, müsli, müsli tyčinky, corn-flakes, nápoje, čokoládové, kakaové, kávové s výjimkou nápojů na bázi mléka, přísady do nápojů, nekynutý chléb, nudle, ocet, oplatky, ovesná kaše, potraviny na bázi ovesa, ovesné vločky, ozdoby na dorty jedlé,

služby poskytované v restauracích a jiných zařízeních podávající pokrmy a nápoje připravené ke konzumaci, jakož i při prodeji pokrmových specialit.

(511) 29, 30, 43
(210) O-491883

(111) **326225**
(220) 18.01.2012
(151) 11.07.2012

(540) **BOMBARDINO G. BERTAGNOLLI**

(592) Slovní
(730) **DISTILLERIA G. BERTAGNOLLI S.R.L.**, Via del Teroldego 11/13, 38016 Mezzocorna, IT

(740) JUDr. Jakub Kadlec, Karolinská 661/4, Praha 8, Karlín, 18600

(510) (30) káva, čaj, kakao a kávové náhražky, rýže, tapioka a ságo, mouka a obilninové přípravky, chléb, pečivo a cukrovinky, polevy, cukr, med, melasa, droždí, prášek do pečiva, sůl, hořčice, ocet, omáčky (chuťové přísady), koření, zmrzlina; (32) piva, minerální vody, šumivé nápoje a jiné nápoje nealkoholické, nápoje a šťávy ovocné, sirupy a jiné přípravky k zhotovování nápojů; (33) alkoholické nápoje (s výjimkou pív); (43) služby zajišťující stravování a nápoje.

(511) 30, 32, 33, 43
(210) O-491870

(111) **326226**
(220) 18.01.2012
(151) 11.07.2012

(540) **G. BERTAGNOLLI**

(592) Slovní
(730) **DISTILLERIA G. BERTAGNOLLI S.R.L.**, Via del Teroldego 11/13, 38016 Mezzocorna, IT

(740) JUDr. Jakub Kadlec, Karolinská 661/4, Praha 8, Karlín, 18600

(510) (30) káva, čaj, kakao a kávové náhražky, rýže, tapioka a ságo, mouka a obilninové přípravky, chléb, pečivo a cukrovinky, polevy, cukr, med, melasa, droždí, prášek do pečiva, sůl, hořčice, ocet, omáčky (chuťové přísady), koření, zmrzlina; (32) piva, minerální vody, šumivé nápoje a jiné nápoje nealkoholické, nápoje a šťávy ovocné, sirupy a jiné přípravky k zhotovování nápojů; (33) alkoholické nápoje (s výjimkou pív); (43) služby zajišťující stravování a nápoje.

(511) 30, 32, 33, 43
(210) O-491871

(111) **326237**
(220) 06.02.2012
(151) 11.07.2012
(540)



(594) Kombinovaná
(730) **HORIZONT - NARE, s.r.o.**, Vodní 342/5, Český Těšín, 73701, CZ
(740) Ing. Libor Markes, patentový zástupce, Grohova 145/54, Brno, Veveří, 60200

(510) (6) kovové konstrukce stavební, kovová schodiště, plošiny a rampy, kovová madla; (7) výtahy, výtahová zařízení, zvedací zařízení (s výjimkou lyžařských vleků), zvedací rampy a plošiny, vše zejména pro invalidy, pohyblivé schody; (12) vozíky, kočárky, kolečková křesla, vozíky s pojezdem do schodů, vše zejména pro invalidy, sedačkové lanovky; (37) instalace a servis zařízení uvedených v ostatních třídách.

(511) 6, 7, 12, 37
(210) O-492364

(111) **326329**
(220) 11.01.2012
(151) 18.07.2012
(540)



(594) Kombinovaná
(591) Barevná
(730) **ExaSoft Holding a.s.**, Rudé armády 651/19a, Karviná - Hranice, 73301, CZ

(740) Silesia Patent & Trademark s.r.o., Pod Školou 1278, Šenov, 73934

(510) (2) barvy, spadající do této třídy, tonerové náplně a kazety pro tiskárny a kopírovačí stroje, též inkoustové kazety; (16) papír a papírenské zboží, kancelářské náčiní a potřeby (s výjimkou nábytku), zařízení, přístroje a nástroje pro použití v kanceláři v rozsahu této třídy, pro úpravu a opracování spisů, dokladů a dokumentů; (35) maloobchodní a velkoobchodní služby s výrobky uvedenými ve třídách 2 a 16, zprostředkování obchodních záležitostí, předvádění zboží, obchodní nebo podnikatelské informace, shromažďování různých výrobků pro třetí osoby (kromě jejich přepravy), v rozsahu zboží tříd 1 až 34, za účelem umožnění spotřebitelům, aby si tyto výrobky mohli pohodlně prohlížet a nakupovat, elektronický obchod prostřednictvím Internetu (e-shop) s výrobky ve třídách 1 - 34; (37) instalace, montáž, demontáž, opravy, revize a servis záruční i pozáruční výpočetní, reprografické a telekomunikační techniky, zejména tiskových a kopírovačích zařízení, renovace tonerových a inkoustových kazet pro faxy, tiskárny, kopírovačí stroje a zařízení; (40) zpracování a úprava materiálu, polygrafické služby a polygrafická výroba, vše v rámci této třídy, odborné poradenství k polygrafickým službám, renovace a recyklace kazet, zejména pro tiskárny, kopírky, faxy, multifunkční zařízení (tiskárna, kopírka, skener) a psací stroje.

(511) 2, 16, 35, 37, 40
(210) O-491673

(111) **326330**
(220) 11.01.2012
(151) 18.07.2012
(540)

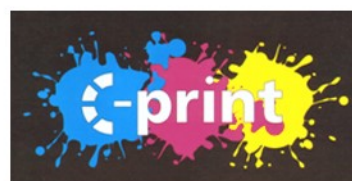

(594) Kombinovaná
(591) Barevná
(730) **ExaSoft Holding a.s.**, Rudé armády 651/19a, Karviná - Hranice, 73301, CZ

(740) Silesia Patent & Trademark s.r.o., Pod Školou 1278, Šenov, 73934

(510) (2) barvy, spadající do této třídy, tonerové náplně a kazety pro tiskárny a kopírovačí stroje, též inkoustové kazety; (16) papír a papírenské zboží, kancelářské náčiní a potřeby (s výjimkou nábytku), zařízení, přístroje a nástroje pro použití v kanceláři v rozsahu této třídy, pro úpravu a opracování spisů, dokladů a dokumentů; (35) maloobchodní a velkoobchodní služby s výrobky uvedenými ve třídách 2 a 16, zprostředkování obchodních záležitostí, předvádění zboží, obchodní nebo podnikatelské informace, shromažďování různých výrobků pro třetí osoby (kromě jejich přepravy), v rozsahu zboží tříd 1 až 34, za účelem umožnění spotřebitelům, aby si tyto výrobky mohli pohodlně prohlížet a nakupovat, elektronický obchod prostřednictvím Internetu (e-shop) s výrobky ve třídách 1 - 34; (37) instalace, montáž, demontáž, opravy, revize a servis záruční i pozáruční výpočetní, reprografické a telekomunikační techniky, zejména tiskových a kopírovačích zařízení, renovace tonerových a inkoustových kazet pro faxy,

tiskárny, kopírovací stroje a zařízení; (40) zpracování a úprava materiálu, polygrafické služby a polygrafická výroba, vše v rámci této třídy, odborné poradenství k polygrafickým službám, renovace a recyklace kazet, zejména pro tiskárny, kopírky, faxy, multifunkční zařízení (tiskárna, kopírka, skener) a psací stroje.

(511) 2, 16, 35, 37, 40
(210) O-491674

(111) **326461**
(220) 18.01.2012
(151) 24.07.2012

(540) **Datart, Opravdový elektrospecialista**

(592) Slovní
(730) **HP TRONIC Zlín, spol. s r.o.**, náměstí Práce 2523, Zlín, 76001, CZ
(740) Ing. Jarmila Javoříková, Slunečná 4566, Zlín, 76005
(510) (7) veškeré domácí potřeby a přístroje poháněné elektrickým motorem, zejména pračky, myčky nádobí, sušičky, mandly, ždímačky, odstředivky, vysavače, míchací, řezací, loupací a krájecí stroje, otvírače konzerv, mixéry, hnětací stroje, drtiče, elektrické ostříže nožů, drtiče a mixéry, lisy na ovoce, mlýnky a dále též části a díly pro všechno výše uvedené zboží; (8) břitvy a holící strojky, přístroje na stříhání vlasů, kovové strojky pro manikuru a pedikuru; (9) přístroje a zařízení pro reprodukci, přenos a záznam zvuku a/nebo obrazu všeho druhu, média pro záznam dat, počítače, příslušenství a periferie počítačů, tiskárny, veškeré počítačové programy a software bez ohledu na záznamová média nebo prostředky šíření, to je software nahraný na magnetických médiích nebo stažený ze vzdálené počítačové sítě, fotografické, kinematografické a optické přístroje a nástroje; (11) elektrické náčiní pro vaření a domácnost, zejména žárovky všeho druhu, kávovary, vysoušeče vlasů, opékače, chladničky, mrazičky, kávovary, ventilátory, ohřívače, konvice, zařízení pro domácí topení a chlazení a dále též části a díly pro všechno výše uvedené zboží; (12) vozidla; (15) elektrické a elektronické hudební nástroje; (16) tiskoviny, časopisy, periodika, knihy, reklamní tiskoviny; (35) maloobchodní a velkoobchodní činnost v oblasti obchodu se spotřebním zbožím, soustředování rozmanitých druhů zboží pro užitek jiných, umožňující zákazníkům pohodlně prohlížet, vybírat a nakupovat, poradenská a konzultační činnost v oblasti obchodu, zprostředkovatelská činnost v oblasti obchodu se spotřebním zbožím, zakládání, vedení a prodej společností, propagační činnost; (36) služby týkající se financí a peněžnictví, zejména spotřebitelských úvěrů a pojištění, včetně jejich zprostředkování; (38) elektronická pošta, počítačová komunikace, přenos zpráv a obrazových informací pomocí počítačů, bezdrátový přenos zpráv a obrazových informací; (39) doprava, balení a skladování zboží; (42) programování počítačů, tvorba počítačových systémů, tvorba software.

(511) 7, 8, 9, 11, 12, 15, 16, 35, 36, 38, 39, 42
(210) O-491868

(111) **326471**
(220) 17.02.2012
(151) 24.07.2012
(540)



benson oak

(594) Kombinovaná
(730) **Benson Oak, spol. s r.o.**, Dykova 20, Praha 10, 10100, CZ
(740) ŘANDA HAVEL LEGAL advokátní kancelář s.r.o., Mgr. Iva Javorská LL.M., Divadelní 2728/3a, Plzeň, Jižní Předměstí, 30100
(510) (35) analýzy nákladů, nábor zaměstnanců, obchodní činnost (služby, poradenství v -), obchodní management a podnikové poradenství, obchodní nebo podnikatelské informace, obchodní nebo podnikatelské poradenství (profesionální -), obchodní nebo podnikatelský průzkum, oceňování obchodních podniků, personální poradenství, pomoc při řízení obchodní činnosti, poradenství při vedení podniků, posuzování efektivnosti provozu a racionalizace práce, prognózy (hospodářské nebo ekonomické -), průzkum (obchodní -), řízení (poradenské služby obchodní nebo

podnikatelské), řízení obchodních nebo průmyslových podniků (poskytování pomoci při -); (36) finanční analýzy, finanční informace, finanční poradenství, finanční řízení, investice (kapitálové -), kurzovní záznamy na burze, likvidace podniků (služby -) (finanční záležitosti).

(511) 35, 36
(210) O-492726

(111) **326472**
(220) 17.02.2012
(151) 24.07.2012
(540)

benson oak

(594) Slovní grafická
(730) **Benson Oak, spol. s r.o.**, Dykova 20, Praha 10, 10100, CZ
(740) ŘANDA HAVEL LEGAL advokátní kancelář s.r.o., Mgr. Iva Javorská LL.M., Divadelní 2728/3a, Plzeň, Jižní Předměstí, 30100
(510) (35) analýzy nákladů, nábor zaměstnanců, obchodní činnost (služby, poradenství v -), obchodní management a podnikové poradenství, obchodní nebo podnikatelské informace, obchodní nebo podnikatelské poradenství (profesionální -), obchodní nebo podnikatelský průzkum, oceňování obchodních podniků, personální poradenství, pomoc při řízení obchodní činnosti, poradenství při vedení podniků, posuzování efektivnosti provozu a racionalizace práce, prognózy (hospodářské nebo ekonomické -), průzkum (obchodní -), řízení (poradenské služby obchodní nebo podnikatelské), řízení obchodních nebo průmyslových podniků (poskytování pomoci při -); (36) finanční analýzy, finanční informace, finanční poradenství, finanční řízení, investice (kapitálové -), kurzovní záznamy na burze, likvidace podniků (služby -) (finanční záležitosti).

(511) 35, 36
(210) O-492727

(111) **326473**
(220) 17.02.2012
(151) 24.07.2012
(540)

benson oak capital

(594) Slovní grafická
(730) **Benson Oak, spol. s r.o.**, Dykova 20, Praha 10, 10100, CZ
(740) ŘANDA HAVEL LEGAL advokátní kancelář s.r.o., Mgr. Iva Javorská LL.M., Divadelní 2728/3a, Plzeň, Jižní Předměstí, 30100
(510) (35) analýzy nákladů, nábor zaměstnanců, obchodní činnost (služby, poradenství v -), obchodní management a podnikové poradenství, obchodní nebo podnikatelské informace, obchodní nebo podnikatelské poradenství (profesionální -), obchodní nebo podnikatelský průzkum, oceňování obchodních podniků, personální poradenství, pomoc při řízení obchodní činnosti, poradenství při vedení podniků, posuzování efektivnosti provozu a racionalizace práce, prognózy (hospodářské nebo ekonomické -), průzkum (obchodní -), řízení (poradenské služby obchodní nebo podnikatelské), řízení obchodních nebo průmyslových podniků (poskytování pomoci při -); (36) finanční analýzy, finanční informace, finanční poradenství, finanční řízení, investice (kapitálové -), kurzovní záznamy na burze, likvidace podniků (služby -) (finanční záležitosti).

(511) 35, 36
(210) O-492728

(111) **326474**
(220) 17.02.2012
(151) 24.07.2012
(540)



- (594) Kombinovaná
(730) **Benson Oak, spol. s r.o.**, Dykova 20, Praha 10, 10100, CZ
(740) ŘANDA HAVEL LEGAL advokátní kancelář s.r.o., Mgr. Iva Javorská LL.M., Divadelní 2728/3a, Plzeň, Jižní Předměstí, 30100
(510) (35) analýzy nákladů, nábor zaměstnanců, obchodní činnost (služby, poradenství v -), obchodní management a podnikové poradenství, obchodní nebo podnikatelské informace, obchodní nebo podnikatelské poradenství (profesionální -), obchodní nebo podnikatelský průzkum, oceňování obchodních podniků, personální poradenství, pomoc při řízení obchodní činnosti, poradenství při vedení podniků, posuzování efektivnosti provozu a racionalizace práce, prognózy (hospodářské nebo ekonomické -), průzkum (obchodní -), řízení (poradenské služby obchodní nebo podnikatelské), řízení obchodních nebo průmyslových podniků (poskytování pomoci při -); (36) finanční analýzy, finanční informace, finanční poradenství, finanční řízení, investice (kapitálové -), kurzovní záznamy na burze, likvidace podniků (služby -) (finanční záležitosti).
(511) 35, 36
(210) O-492729

(111) **326475**
(220) 17.02.2012
(151) 24.07.2012
(540)



- (594) Kombinovaná
(730) **Benson Oak, spol. s r.o.**, Dykova 20, Praha 10, 10100, CZ
(740) ŘANDA HAVEL LEGAL advokátní kancelář s.r.o., Mgr. Iva Javorská LL.M., Divadelní 2728/3a, Plzeň, Jižní Předměstí, 30100
(510) (35) analýzy nákladů, nábor zaměstnanců, obchodní činnost (služby, poradenství v -), obchodní management a podnikové poradenství, obchodní nebo podnikatelské informace, obchodní nebo podnikatelské poradenství (profesionální -), obchodní nebo podnikatelský průzkum, oceňování obchodních podniků, personální poradenství, pomoc při řízení obchodní činnosti, poradenství při vedení podniků, posuzování efektivnosti provozu a racionalizace práce, prognózy (hospodářské nebo ekonomické -), průzkum (obchodní -), řízení (poradenské služby obchodní nebo podnikatelské), řízení obchodních nebo průmyslových podniků (poskytování pomoci při -); (36) finanční analýzy, finanční informace, finanční poradenství, finanční řízení, investice (kapitálové -), kurzovní záznamy na burze, likvidace podniků (služby -) (finanční záležitosti).
(511) 35, 36
(210) O-492730

(111) **326604**
(220) 23.02.2012
(151) 01.08.2012
(540)



- (594) Kombinovaná
(591) Barevná
(730) **The Procter & Gamble Company**, One Procter & Gamble Plaza, Cincinnati, Ohio 45202, OH, US
(740) PATENTSERVIS Praha a.s., Na Podkovce 281/10, Praha 4, Podolí, 14700
(510) (3) prací a bělicí prostředky a čisticí přípravky pro použití na praní a bělení prádla, aviváže a zjemňující přípravky na prádlo, mýdla pro užití v domácnosti.
(511) 3
(210) O-492907

(111) **326692**
(220) 11.01.2012
(151) 08.08.2012
(540)

exasoft

- (592) Slovní
(730) **ExaSoft Holding a.s.**, Rudé armády 651/19a, Karviná - Hranice, 73301, CZ
(740) Silesia Patent & Trademark s.r.o., Pod Školou 1278, Šenov, 73934
(510) (1) chemické přípravky pro průmysl, chemické přípravky pro výrobu barev, zjasňující chemické přípravky pro barvy k průmyslovým účelům, citlivé desky pro ofsetový tisk, citlivé filmy neexponované, citlivý papír, činidla chemická s výjimkou činidel pro lékařské a zvěrolékařské účely, lepidla pro průmyslové účely, papír spadající do této třídy, tmely na opravu rozbitých předmětů; (2) barvy, nátěry, laky, fermeže, mořidla a ředidla pro průmyslové, řemeslnické a umělecké účely spadající do této třídy, tonerové náplně a kazety pro tiskárny a kopírovací stroje, též inkoustové kazety, kovové fólie a kovy práškové pro malíře, dekoratéry, tiskaře a umělce; (9) přístroje a nástroje pro vedení, přepínání, přeměnu, akumulaci, regulaci nebo řízení elektrického proudu, přístroje pro záznam, převod, reprodukci zvuku nebo obrazu, magnetické nosiče zvukových a obrazových záznamů, optické nosiče dat, kancelářská reprografická a výpočetní technika včetně doplňků a příslušenství, vše v rámci této třídy, zejména tiskárny, skenery, kopírovací zařízení a multifunkční zařízení (tiskárna, skener, kopírka), počítače, notebooky, tablety PC, monitory, mobilní telefonické přístroje s příslušenstvím, vše spadající do této třídy, televizní přijímače, audio a video přístroje, zařízení k čištění, plnění a testování inkoustových a tonerových kazet, vše v rámci této třídy, přístroje a nástroje určené ke kontrolním účelům, přístroje a nástroje pro účely záchranné a učební, zapisovací pokladny, software v rámci této třídy, programátory paměti a procesoru, baterie v rámci této třídy, elektrické články, detektory kovů, indukční cívky, nabíječky pro elektrické baterie, radiologické přístroje pro průmyslové účely, sluchátka, vysílačky, počítačový software, magnetické nebo optické nosiče zvukových nebo obrazových záznamů nahrané i nenahrané, nosiče dat, periodika a knihy v elektronické formě, nosiče zvukových nahrávek, operační systémy (nahrané programy), přístroje pro záznam, přenos nebo reprodukci zvuku či obrazu, audiovizuální programy na nosičích záznamů, a to i v digitální podobě, kompaktní disky (audio-video), videodisky, informace a záznamy v elektronické podobě na nosičích záznamů, kryty a pouzdra na mobilní telefony, externí USB příslušenství, externí disky a boxy HDD, flash disky, kamery, fotoaparáty a příslušenství k nim, vše v rámci této třídy, herní konzoly a herní ovladače, kabely, redukce, navigace GPS, projektory a příslušenství, vše v rámci této třídy, přepětové ochrany, zálohovací zdroje, modemy, routery, autoradia, kalkulačky; (16) papír a papírenské zboží, lepenka a výrobky z těchto materiálů v rámci této třídy, tiskárenské výrobky, kancelářské náčiní a potřeby (s výjimkou nábytku), zařízení, přístroje a nástroje pro použití v kanceláři v rozsahu této třídy pro úpravu a opracování spisů, dokladů a dokumentů, papírový odpad, sáčky

jako obaly (z papíru nebo z umělých hmot), fólie na balení z umělých hmot; (35) maloobchodní a velkoobchodní služby s výrobky uvedenými ve třídách 1, 2, 9 a 16, zprostředkování obchodních záležitostí, předvádění zboží, systemizace informací do počítačových databází, obchodní nebo podnikatelské informace, zprostředkování interaktivní obchodní činnosti pomocí globálních komunikačních sítí (Internet) v rozsahu zbožíových tříd 1 až 34, administrativní práce spadající do této třídy, kopírovací práce, referenční servis, marketing, reklamní činnost, zprostředkování reklamní činnosti, zejména pomocí globálních komunikačních sítí, reklama on-line v počítačové síti, internetový marketing, organizování komerčních a reklamních výstav, vytváření obchodních a obchodně-informačních sítí, v rozsahu zbožíových tříd 1 až 34, systematické uspořádání dat, elektronických dokumentů, grafických návrhů, fotografií a animací do souborů a databází, poskytování informací a informačních produktů k reklamním a obchodním účelům, zpracování informací v oblasti reklamy, rozšiřování a zasilání reklamních materiálů, pronájem kancelářských strojů a zařízení, shromažďování různých výrobků pro třetí osoby (kromě jejich přepravy), v rozsahu zbožíových tříd 1 až 34, za účelem umožnění spotřebitelům, aby si tyto výrobky mohli pohodlně prohlížet a nakupovat, dovozní a vývozní agentura, elektronický obchod prostřednictvím Internetu (e-shop) s výrobky ve třídách 1 - 34; (37) instalace, montáž, demontáž, opravy, revize a servis záruční i pozáruční výpočetní a reprografické techniky, zejména tiskových a kopírovacích zařízení, renovace tonerových a inkoustových kazet pro faxy, tiskárny, kopírovací stroje a zařízení; (40) zpracování a úprava materiálu, polygrafické služby a polygrafická výroba, odborné poradenství k polygrafickým službám, renovace a recyklace kazet, zejména pro tiskárny, kopírky, faxy, multifunkční zařízení (tiskárna, kopírka, skener) a psací stroje, laminování, provádění vazeb, zejména kroužkových a termovazeb, litografické a ofsetové tisky, sítotisk, tisk vzorů, informace o zpracování a úpravě materiálů, nakládání s odpady, a to jejich zpracováním, likvidací, spalováním a recyklací, ekologická likvidace tonerových a inkoustových kazet; (42) vědecké a technologické služby a s nimi spojený výzkum a návrhy, odborné a znalecké posudky, projektování, grafické služby (návrhy), tvorba počítačové grafiky včetně animací, grafický, umělecký, průmyslový a webový design, včetně vytváření a modelování 3D animací, navrhování grafického, průmyslového a uměleckého designu, grafické návrhy a korektury, vývoj a návrh reklamy, multimediálních aplikací a technologií, konzultace v oblasti grafiky a designu, návrh, vývoj a implementace software, pronájem počítačového software, tvorba a konstrukce WWW prezentací, virtuálních prezentací a prohlídek, nástěnek (webpages a websites), hosting webových stránek, tvorba systémů pro elektronické obchodování a informační technologie, tvorba multimediálních dokumentů, prezentací, aplikací, katalogů, řešení www serverů, tvorba počítačových vizualizací, tvorba informačních databází.

(511) 1, 2, 9, 16, 35, 37, 40, 42
(210) O-491675

(111) **326925**
(220) 09.02.2012
(151) 22.08.2012
(540)



(594) Kombinovaná
(730) **Dolní oblast VÍTKOVICE, z.s.**, Vítkovice 3004, Ostrava, 70300, CZ
(740) Ing. Kateřina Gregorová, patentový a známkový zástupce, Sokolská třída 966/22, Ostrava, Moravská Ostrava, 70200
(510) (9) magnetické, optické a jiné nosiče dat, informací, zvukových, obrazových a zvukově- obrazových záznamů, on-line dostupné informace na nosičích nebo v elektronických, datových, informačních a komunikačních sítích; (16) tiskárenské výrobky, zejména knihy, periodické i neperiodické publikace, plakáty, prospekty, fotografie, časopisy, programy kulturních a společenských akcí, tištěné informační materiály; (35) obchodní administrativa a obchodní služby, zejména obchodní

informační služby, obchodní propagační služby, obchodní reklamní služby, obchodní poradenské služby pro třídy výrobků a služeb 9, 16, 36, 41 a 42, zprostředkování obchodu a obchod pro výrobky a služby ve třídách 9, 16, 36, 41 a 42, propagační, reklamní a inzertní činnost a služby, poradenské a zprostředkovatelské služby související zvláště s tiskem, propagací, reklamou, inzercí a marketingem, reklama on-line v počítačové síti; (36) služby nemovitostní, nákup a prodej nemovitostí, realitní činnosti, služby pronájmu nemovitostí, služby správců nemovitostí, financování pronájmu, zprostředkování uvedených služeb, finanční služby; (41) organizování a provádění odborných, vzdělávacích, výchovných, kulturních, sportovních a zábavních akcí, zejména pořádání výstav, přednášek, seminářů, koncertů, provozování výstavních sítí, galerií, prohlídkových tras, zprostředkovatelské služby v oblasti školství, výchovy, sportu a vzdělávání, vydavatelská činnost v oblasti periodických a neperiodických publikací; (42) projekční činnost a realizace technických projektů, studie technických projektů, inženýrská činnost v investiční výstavbě.

(511) 9, 16, 35, 36, 41, 42
(210) O-492481

(111) **326926**
(220) 09.02.2012
(151) 22.08.2012
(540)



(594) Kombinovaná
(730) **Dolní oblast VÍTKOVICE, z.s.**, Vítkovice 3004, Ostrava, 70300, CZ
(740) Ing. Kateřina Gregorová, patentový a známkový zástupce, Sokolská třída 966/22, Ostrava, Moravská Ostrava, 70200
(510) (9) magnetické, optické a jiné nosiče dat, informací, zvukových, obrazových a zvukově- obrazových záznamů, on-line dostupné informace na nosičích nebo v elektronických, datových, informačních a komunikačních sítích; (16) tiskárenské výrobky, zejména knihy, periodické i neperiodické publikace, plakáty, prospekty, fotografie, časopisy, programy kulturních a společenských akcí, tištěné informační materiály; (35) obchodní administrativa a obchodní služby, zejména obchodní informační služby, obchodní propagační služby, obchodní reklamní služby, obchodní poradenské služby pro třídy výrobků a služeb 9, 16, 36, 41 a 42, zprostředkování obchodu a obchod pro výrobky a služby ve třídách 9, 16, 36, 41 a 42, propagační, reklamní a inzertní činnost a služby, poradenské a zprostředkovatelské služby související zvláště s tiskem, propagací, reklamou, inzercí a marketingem, reklama on-line v počítačové síti; (36) služby nemovitostní, nákup a prodej nemovitostí, realitní činnosti, služby pronájmu nemovitostí, služby správců nemovitostí, financování pronájmu, zprostředkování uvedených služeb, finanční služby; (41) organizování a provádění odborných, vzdělávacích, výchovných, kulturních, sportovních a zábavních akcí, zejména pořádání výstav, přednášek, seminářů, koncertů, provozování výstavních sítí, galerií, prohlídkových tras, zprostředkovatelské služby v oblasti školství, výchovy, sportu a vzdělávání, vydavatelská činnost v oblasti periodických a neperiodických publikací; (42) projekční činnost a realizace technických projektů, studie technických projektů, inženýrská činnost v investiční výstavbě.

(511) 9, 16, 35, 36, 41, 42
(210) O-492482

(111) **327007**
(220) 05.01.2012
(151) 29.08.2012
(540)



(594) Kombinovaná
(730) **Jiří Svoboda - Likeria**, Ptačí ryneček 291, Kouřim, 28161, CZ
(510) (5) léčivé bylinné extrakty; (33) alkoholické nápoje s výjimkou pív, alkoholové bylinné extrakty; (35) pořádání výstav k obchodním účelům, franchising; (41) školení.
(511) 29, 33, 35, 41
(210) O-491519

(111) **327049**
(220) 20.02.2012
(151) 29.08.2012

(540) **Pekařství cukrářství Jana Šubrtová
Třeбенice**

(592) Slovní
(730) **Šubrtová Jana**, Lipová 449, Třeбенice, 41113, CZ
(740) AK Šubrtová & partneři, JUDr. Michaela Šubrtová, Dlouhá 16, Praha 1, 11000
(510) (30) pečivo, housky, chléb, rohlíky, pečivo jemné, pečivo sladké, pečivo s masovou náplní, nekynutý chléb, cukrovinky, cukroví, dorty, žemle, sušenky, keksy, bonbóny, čokoláda, marcipán, medovníky, perníky, oplatky, tortilly, kvasinky, kvasnice, kvas do těsta, listové těsto, mandlové těsto, tukové těsto, těsto na koláče, strouhanka, výrobky z obilnin, káva, kávové náhražky, čaj, kakaové nápoje, výrobky z kaka; (35) prodej a zajišťování prodeje potravin a nápojů; (43) kavárna, cukrárna, restaurace, bufet, rychlé občerstvení, podávání a servírování nápojů a potravin.
(511) 30, 35, 43
(210) O-492788

(111) **327050**
(220) 20.02.2012
(151) 29.08.2012
(540)



(594) Kombinovaná
(591) Barevná
(730) **Šubrtová Jana**, Lipová 449, Třeбенice, 41113, CZ
(740) AK Šubrtová & partneři, JUDr. Michaela Šubrtová, Dlouhá 16, Praha 1, 11000
(510) (30) pečivo, housky, chléb, rohlíky, pečivo jemné, pečivo sladké, pečivo s masovou náplní, nekynutý chléb, cukrovinky, cukroví, dorty, žemle, sušenky, keksy, bonbóny, čokoláda, marcipán, medovníky, perníky, oplatky, tortilly, kvasinky, kvasnice, kvas do těsta, listové těsto, mandlové těsto, tukové těsto, těsto na koláče, strouhanka, výrobky z obilnin, káva, kávové náhražky, čaj, kakaové nápoje, výrobky z kaka; (35) prodej a zajišťování prodeje potravin a nápojů; (43) kavárna, cukrárna, restaurace, bufet, rychlé občerstvení, podávání a servírování nápojů a potravin.

(511) 30, 35, 43
(210) O-492789

(111) **327148**
(220) 12.01.2012
(151) 05.09.2012
(540)

OctoMAT

(592) Slovní
(730) **YOUR SYSTEM, spol. s r. o.**, Tůrkova 2319/5b, Praha 4, Chodov, 14900, CZ
(740) BEHENSÝ & PARTNERS s. r. o., advokátní kancelář, JUDr. Filip Behenský, Blažimská 1781/4, Praha 4, Chodov, 14900
(510) (4) paliva včetně benzínu pro motory a osvětlovací látky; (9) přístroje a nástroje vědecké, námořní, geodetické, fotografické, filmové, optické, přístroje pro vážení, měření, signalizaci, kontrolu (inspekci), záchranu a přístroje pro vyučování, přístroje pro záznam, převod, reprodukci zvuku nebo obrazu, magnetické nosiče zvukových záznamů, gramofonové desky, zapisovací pokladny, počítačové stroje, přístroje pro zpracování informací a počítače, hasicí přístroje; (35) propagační činnost, reklama; (42) vědecké a technologické služby a související výzkum a projektování, analytické a výzkumné služby v průmyslu, navrhování a vývoj počítačového hardwaru a softwaru.
(511) 4, 9, 35, 42
(210) O-491681

(111) **327153**
(220) 16.01.2012
(151) 05.09.2012

(540) **OBCHODNÍ TISKÁRNY HOŘOVICE**

(592) Slovní
(730) **OTK GROUP, a.s.**, Plynárenská 233, Kolín IV, 28002, CZ
(740) Ing. Marie Smrčková, patentový zástupce, Velflíkova 1431/10, Praha 6, Dejvice, 16000
(510) (9) karty s pamětí nebo mikroprocesorem, nátičková zařízení; (16) polygrafické výrobky, tiskoviny a tiskopisy, papír a papírenské zboží, zboží z lepenky, archy papíru, laminovaný papír, balicí papír, dopisní papír, bloky (papírenské zboží), samolepicí papír, samopropisovací papír, fotografický papír i pro digitální fotoaparáty, papír do registračních přístrojů, papír pro kopírování, faxový papír, papírové pásky, papírové podložky pod sklenice, podložky pod pivní sklenice, papírové ubrusy a ubrusy, papírové podložky na stůl, papírová prostírání na stůl, výrobky z lepenky, poutače z papíru a lepenky, papírové vlajky, kartón na výrobu hracích karet, etikety kromě textilních - samolepicí etikety, samolepicí plošné polepy, etikety pro potravinářský, kosmetický, farmaceutický, automobilový a tabákový průmysl, etikety s termobodem, etikety pro laserové a inkoustové tiskárny, etikety pro kopírovací zařízení, etikety cenové pro značkovací kleště, etikety s vodící perforací, grafické etikety, viněty, termoetikety pro termotiskárny a vážní systémy, obtisky, obtisky sublimační pro textilní účely, fólie hliníkové na balení potravin, fólie viskózní na balení, celofánová fólie na balení, fólie na balení z umělé hmoty, potištěné papírové obaly, potištěné flexibilní obaly, periodické a neperiodické publikace, zejména knihy, brožury, manuály, ročenky, výroční zprávy, noviny, časopisy, grafické reprodukce, pohlednice, kalendáře, zejména kalendáře trhací, kalendáře stolní, kalendáře nástěnné, kalendáře stříškové, kalendáře plánovací, kalendářky reklamní jednolité, dětské kalendářky, kapesní kalendáře, merkantilní tiskoviny, především letáky, katalogy, plakáty, propagační a reklamní tiskoviny, kancelářské potřeby kromě nábytku, především obálky (papírnické výrobky), obaly na spisy, samolepky (papírnické výrobky), štítky (nálepky papírové nebo z jiného materiálu), desky (papírnické výrobky), desky psací s klípskem na udržování papíru, desky na dokumenty (šanon, pořadače), zápisníky (notesy), štočky tiskařské, tiskové typy, tiskařský materiál, přístroje na potisk kreditních, telefonních a podobných karet, diáře, organizéry, náhradní vložky do diářů a organizérů, záznamníky (papírenské zboží), plánovací záznamníky, telefonní seznamy (papírenské zboží), hospodářské tiskoviny, adjustační tiskoviny, tiskopisy jednovrstevné i vícevrstvé propisovací i nepropisovací, tiskopisy pro výpočetní techniku (NCR papíry, tabulační papíry), tiskopisy, tiskopisy složkové SNAP-OUT, tiskopisy pro optické čtení (OCR), tiskopisy nekonečné s vodící perforací pro počítače, registrační kotouče pro pokladny, paragony, objednávkové, dodací listy, skladové karty, výdejky a převodky, žádanky, diagramy, účetní, mzdové, daňové a celní tiskopisy, memoranda, formuláře, oběžníky, dotazníky, tiskopisy pro poštovní a

bankovní služby a provoz, zúčtovatelné tiskoviny, tikety, vstupenky, stravenky, společenské tiskoviny jako svatební oznámení, promoční oznámení, novoročenky, gratulace, vizitky, parte, blahopřání, hudební blahopřání, pozvánky, kulturní programy, jídelní, nápojové a vinné lístky, slavnostní menu, školní tiskoviny, jako třídní knihy, vysvědčení, rozvrhy hodin, žákovské knížky a další tiskoviny pro potřeby škol a vyučování, omalovánky, vystřihovánky, tiskoviny na zvláštní zakázku; (17) propagační a reklamní výrobky z plastických hmot (polotovary) obsažené v této třídě, samolepicí fólie z plastických hmot; (28) hrací karty jedno i dvouhlavé, hrací karty typu Canasta, Rummy, Bridge, Patience, Pikety, hrací karty reklamní, dětské hrací karty, karty na bingo, domino (stolní hra), hry společenské, hry stolní, puzzles, hrací žetony; (40) polygrafická výroba - zejména ofsetový tisk, digitální tisk, litografické tisky, tisk vzorů, flexotisk, knihtisk, sítotisk, fotosazba, hlubotisk, laminování tiskovin a obalů, úprava papíru, dokončovací tiskařské práce, horká ražba, kaširování potištěných fólií, pořez fólií do kotoučů, provádění firemních přitisků, vázání a konečné zpracování knih, zpracování a úprava vlákniny, papíru, lepenky a zboží z těchto materiálů, zpracování, úprava a potisk fólií a obalů z fólií; (41) nakladatelská a vydavatelská činnost; (42) grafická činnost a design, grafické studio, předtisková příprava (pre-press), korektury a technická redakce textů, výzkum a vývoj reklamních produktů v oblasti polygrafie, obalového a papírenského průmyslu.

(511) 9, 16, 17, 28, 40, 41, 42
(210) O-491810

(111) **327435**
(220) 31.01.2012
(151) 19.09.2012
(540)



(594) Kombinovaná
(730) **WH Assets s.r.o.**, Sklářská 48, Husinec, Výrov, 38301, CZ
(740) Mgr. Roman Fojtášek, advokát, Vinohradská 343/6, Praha 2, Vinohrady, 12000
(510) (6) okna a dveře z kovu a slitin kovu, obecné kovy a jejich slitiny, kovové dveře a kovové okenní profily, výkladce z kovů, hutní materiály - kovové profily, plechy, trubky a podobně, kovové konstrukce, kovové spojovací materiály, šrouby, matky, nýty, bílé kovy, dráty z obecných kovů, dráty ze slitin obecných kovů - netavitelné, kovová držadla, klepadla na dveře, kovové dveře, kovové dveřní a okenní kliky, dveřní a okenní kování, kovové dveřní a okenní rámy a dveřní a okenní uzávěry, s výjimkou elektrických, kovové dveřní a okenní zářezky a dveřní a okenní zástrčky, kovové kladky pro posuvné dveře a vodící kladky pro okna, kovové klenby, klíče, kovové potrubí pro klimatizační zařízení, kovové kolejničky, kovové konstrukce, kovové konzoly pro stavebnictví, kování pro nábytek, kovové zástěny proti hmyzu, drobné kovové zboží, kovové krovky, kovové střešní krytiny, kovové vodící lišty, kovová madla, kovové markýzy, mříže kovové, kovové okapní žlaby, kovové okapové roury, kovové okenice, kovová okna, dveřní a okenní panty, rolety ocelové, kovové rolety, stavební kování, kovové stavební materiály, kovové stropní desky, kovové střechy, kovová střešní krytina, kovové tyče, kovové výplně dveří a oken, kovové západky, kovové žaluzie, kovové parapety; (17) kovové izolační fólie, fólie na okna proti oslnění (tónované fólie), prostředky pro tepelnou izolaci, izolační laky, izolační materiály, izolační nátěry a omítky, izolační oleje, izolační papír, izolační tkaniny, izolační žáruvzdorné materiály, lepicí pásky kromě pásek pro léčebné účely, pro kancelářské účely a pro použití v domácnosti, minerální vlna (izolační materiál), izolační pásky, plst izolační, materiály zabraňující sálání tepla, tkaniny ze skelných vláken na izolaci, strusková vlna (izolační materiál), těsnění, těsnění dveří a oken, materiál na těsnění, tmely na těsnění, válcové těsnění, vložky na těsnění, izolační tkaniny, těsnící tmely, vlákna z umělé hmoty kromě vláken k textilním účelům, umělé hmoty jako polotovary, skelná vlákna a izolaci, izolační látky proti vlhkosti staveb, gumové zářezky, zvukově-izolační materiály; (19) plastová okna a dveře, dřevěná okna a dveře, nekovové stavební materiály, bezpečnostní sklo, dřevěné obložení, opracované dřevo, stavební dřevo, dřevo jako polotovar, nekovové dveře, nekovové výplně pro dveře a

okna, nekovové zárubně pro dveře, nekovové konstrukce, nekovové stavební konstrukce, střešní krokve, nekovové střešní krytiny, latě, nekovové lemování střech, lepenka pro stavební účely, nekovové lišty, nekovové markýzy, nekovové mříže, nátěrové hmoty pro stavebnictví, nekovové nosníky, nekovové obklady ve stavebnictví, nekovová obložení, nekovové okapní žlaby, nekovové okenice, nekovové rámy na okna, sklo na okna (kromě skel pro automobily), nekovová okna, papír pro stavebnictví, nekovové pláště budov, nekovové podlahy, nekovové podpěry, nekovová potrubí pro ventilační a klimatizační zařízení, nekovové okenní a dveřní překlady, venkovní rolety, kromě kovových a textilních, nekovové římsy, stavební sklo, izolační sklo pro stavby, nekovové hmoty pro stavby, nekovové žaluzie, nekovové vnější parapety, nekovové sítě proti hmyzu; (20) nekovová kování na okna a dveře, nekovové závěsy u dveří a oken, vnitřní okenní a dveřní rolety, válce k roletám, tyče a konzole na záclony, nekovové vnitřní parapety, žaluzie (lišťové rolety) (vnitřní -); (37) montáž, instalace a opravy dveří a oken, čištění oken, dozor nad stavbami, stavební informace, izolování proti vlhkosti, izolování staveb, klempířství, instalace a opravy klimatizačních zařízení, stavebnictví, stavitelství, zámečnické opravy.

(511) 6, 17, 19, 20, 37
(210) O-492231

(111) **327480**
(220) 09.03.2012
(151) 19.09.2012
(540)



(594) Kombinovaná
(730) **Setničková Hana Ing.**, Jabloňová 2883/106, Praha 10, 10600, CZ
(510) (35) účetnictví, revize účtů (audit), obchodní management a poradenství, poradenství při vedení podniku, daňové příznání (příprava a vyhotovení -); (36) daňové odhady (služby), finanční analýzy, finanční poradenství, finanční řízení.
(511) 35, 36
(210) O-493342

(111) **327481**
(220) 09.03.2012
(151) 19.09.2012
(540)



(594) Kombinovaná
(730) **Setnička Václav Ing.**, U Horoušánek 386, Úvaly, 25082, CZ
(510) (36) bankovní firemní transakce, elektronický převod kapitálu, finanční služby, platby na splátky, finanční informace, finanční poradenství, kanceláře pro inkasování pohledávek, kreditní karty (služby -), kreditní karty (vydávání -).
(511) 36
(210) O-493343

(111) **327507**
(220) 16.04.2012
(151) 19.09.2012
(540)



(594) Kombinovaná
(730) **Mikrospot s.r.o.**, Na Struze 6, Praha 1, 11000, CZ
(740) Mgr. Klára Labalestra, advokátka, Na poříčí 1041/12, Praha 1, Nové Město, 11000
(510) (29) jídla připravená z masa, ryb a drůbeže, masové vývary, polévky, smažené potraviny, jako řízky, karbanátky a sekaná, salámy, šunky, sýry, losos, lahůdkářské výrobky na bázi masa a zeleniny, zavařované, mražené, sušené a vařené ovoce a zelenina, džemy, želé, vejce, mléko a mléčné výrobky, oleje a tuky jedlé; (30) sendviče a bagety, zejména plněné, masové sendviče a bagety, rybí sendviče a bagety, kuřecí sendviče a bagety, hamburgery, sušenky, chléb a pečivo, koláče, čokoláda, müsli tyčinky, obilné kaše, palačinky a pizzy, pudinky, těstoviny, káva, čaj, popcorn, hořčice, ovesné vločky, omáčky, koření, cukr, dorty a dezerty, zmrzliny a ovocné dřeně, majonéza a saláty na bázi majonézy, dresinky; (43) provozování restaurací, restaurace samoobslužné, restaurace podávající pokrmy přes ulici, restaurace nabízející rychlé občerstvení, příprava lahůdek, služby poskytované v restauracích a jiných zařízeních podávajících pokrmy a nápoje připravené ke konzumaci, poradenské a konzultační služby a poskytování know how v uvedených oblastech v rámci této třídy, cateringové služby, služby poskytované při provozování a franchisingu restaurací a podobných zařízení podávajících pokrmy a nápoje ke konzumaci, zprostředkovatelská činnost v oblasti cateringu a gastronomie.
(511) 29, 30, 43
(210) O-494421

(111) **327561**
(220) 01.02.2012
(151) 25.09.2012
(540)



(594) Kombinovaná
(730) **DD Služby s.r.o.**, Jiráskovo náměstí 816/4, Plzeň, Východní Předměstí, 32600, CZ
(740) Mgr. Lukáš Hegner, advokát, Jiráskovo náměstí 816/4, Plzeň, 32600
(510) (37) služby instalatérů a topenářů, revize, čištění a monitoring kanalizací a stok, realizace staveb; (42) projektování staveb.
(511) 37, 42
(210) O-492246

(111) **327568**
(220) 16.02.2012
(151) 25.09.2012
(540)



(594) Slovní grafická
(591) Barevná
(730) **PRIMÁTOR a.s.**, Dobrošovská 130, Náchod, 54740, CZ
(510) (32) minerální vody, nealkoholické nápoje, ovocné šťávy, pivo, míchané nápoje na bázi piva, přípravky na výrobu nápojů, sirupy na výrobu nápojů, šumivé nápoje; (33) alkoholické nápoje.
(511) 32, 33
(210) O-492675

(111) **327646**
(220) 16.01.2012
(151) 03.10.2012
(540)

IN LOCO BUDWEISER BUDVAR

(592) Slovní
(730) **Budějovický Budvar, národní podnik, Budweiser Budvar, National Corporation, Budweiser Budvar, Entreprise Nationale**, K. Světlé 512/4, České Budějovice 3, 37004, CZ
(740) LORENC IP advokátní a patentová kancelář s.r.o., Mgr. Lukáš Lorenc, advokát, Štefánikova 256/34, Praha 5, Smíchov, 15000
(510) (32) nealkoholické nápoje a minerální vody, kojenecká voda, limonády, džusy, míchané nealkoholické nápoje, směsi pro přípravu nealkoholických nápojů, ovocné koncentráty, ovocné šťávy, džusy, koktejly, sirupy, mošty, pivo všeho druhu; (35) reklamní, inzertní, propagační a marketingová činnost, on-line inzertní činnost, vydávání a rozšiřování reklamních materiálů a textů na všech dostupných nosičích, zvláště vydávání brožur, katalogů, umístování reklamních nálepek na zboží, venkovní reklama, reklamní inzerce v tisku, v rozhlasových a televizních spotech, v síti Internet; (43) služby zajišťující stravování a nápoje, jako restaurační a kavárenské služby, hostinská činnost, bary, dočasné ubytování.
(511) 32, 35, 43
(210) O-491796

(111) **327647**
(220) 16.01.2012
(151) 03.10.2012
(540)

IN LOCO

(592) Slovní
(730) **Budějovický Budvar, národní podnik, Budweiser Budvar, National Corporation, Budweiser Budvar, Entreprise Nationale**, K. Světlé 512/4, České Budějovice 3, 37004, CZ
(740) LORENC IP advokátní a patentová kancelář s.r.o., Mgr. Lukáš Lorenc, advokát, Štefánikova 256/34, Praha 5, Smíchov, 15000
(510) (32) nealkoholické nápoje a minerální vody, kojenecká voda, limonády, džusy, míchané nealkoholické nápoje, směsi pro přípravu nealkoholických nápojů, ovocné koncentráty, ovocné šťávy, džusy, koktejly, sirupy, mošty, pivo všeho druhu; (35) reklamní, inzertní, propagační a marketingová činnost, on-line inzertní činnost, vydávání a rozšiřování reklamních materiálů a textů na všech dostupných nosičích, zvláště vydávání brožur, katalogů, umístování reklamních nálepek na zboží, venkovní reklama, reklamní inzerce v tisku, v rozhlasových a televizních spotech, v síti Internet; (43) služby zajišťující stravování a nápoje, jako restaurační a kavárenské služby, hostinská činnost, bary, dočasné ubytování.
(511) 32, 35, 43
(210) O-491797

(111) **327658**
(220) 02.02.2012
(151) 03.10.2012
(540)

AVÍZO

(592) Slovní
(730) **AVÍZO s.r.o.**, Bezdrevská 769, Zlív, 37344, CZ
(740) PatentCentrum Sedláč & Partners s.r.o., Okružní 2824, České Budějovice, České Budějovice 3, 37001
(510) (16) papírové pásy k dalšímu zpracování spadající do této třídy, protinárazové plastové fólie pásové na balení, plastové fólie hladké i vrstvené pásové, obálky z plastové fólie hladké i protinárazové, obálky vrstvené papírové i potištěné, protinárazové obálky a kapsy, plastové hladké obálky a kapsy - vše jako obalový materiál.
(511) 16
(210) O-492278

(111) **327685**
(220) 14.03.2012
(151) 03.10.2012
(540)



(594) Kombinovaná
(730) **Mgr. Helena Marková**, U Cihelny 687, Jevíčko, 56943, CZ
(740) *moraviapatent*, Martin Kořistka, patentový zástupce, Karpatská 241/3, Brno, 62500
(510) (16) výrobky z papíru a lepenky, jenž nejsou zařazeny do jiných tříd, balicí papír, bloky, zápisníky, notesy, záložky do knih, periodické i neperiodické publikace, časopisy, brožury, katalogy, knihy, etikety papírové, fotografie, plakáty, pohlednice, kalendáře, manuály a návody, formuláře, obálky, samolepky, obtisky, psací potřeby, psací podložky, obaly na spisy, plastické obaly, nezařazené do jiných tříd, papírové vlajky a praporky, informační a reklamní produkty v papírové formě, ozdobné předměty z papíru spadající do této třídy, vzory na kopírování, znaky grafické pro kopírování; (21) zásobníky a obaly (fóliové nádoby) pro skladování kávových kapslí v domácnosti – plastové a/nebo dřevěné; (35) nákup a prodej výrobků ve třídách 1 až 34, vyjma výrobků, k jejichž prodeji je třeba zvláštní povolení či souhlas, shromažďování různého zboží ve prospěch ostatních (s výjimkou přepravy tohoto zboží) tak, aby si zákazníci mohli toto zboží pohodlně prohlédnout a nakoupit, přičemž tyto služby jsou poskytovány maloobchody, velkoobchody, pomocí objednávkových katalogů nebo elektronických médií, zejména prostřednictvím internetových stránek nebo teleshopingu, propagační činnost, reklama, distribuce prospektů přímo nebo poštou a/nebo distribuce vzorků, pomoc při řízení obchodní činnosti, obchodní administrativní, kancelářské práce.
(511) 16, 21, 35
(210) O-493482

(111) **327756**
(220) 17.01.2012
(151) 10.10.2012
(540)



(594) Kombinovaná
(730) **ŽIVA zemědělská obchodní, a.s.**, Klášterec nad Orlicí 120, Klášterec nad Orlicí, 56182, CZ
(740) Mgr. Klára Labalestra, advokátka, Na poříčí 1041/12, Praha 1, Nové Město, 11000
(510) (7) zahradnické nástroje a stroje, rotační sekačky, sekačky na trávu, zemědělské stroje a nářadí, rozmetadla, obrabeče a shrnovače píce, secí stroje, lisy, ovjíče balíků, pluh, brány, lanové dráhy, lyžařské vleky, stroje pro úpravu lyžařských tratí a svahů, vše v rámci této třídy; (12) zemědělské vozy, traktory, kombajny; (19) šindele, okna a dveře ze dřeva, dřevěné stavby včetně nízkenergetických a roubených, dřevěné stavební konstrukce, dřevěná okna, dřevěné stavební prvky, dřevěné panely, dřevěné podlahy a obklady zdí včetně stropů; (31) osivo a sadby, travní semeno; (37) rekonstrukce dřevěných staveb, montáž dřevostaveb a pokládka střeš.
(511) 7, 12, 19, 31, 37
(210) O-491841

(111) **327758**
(220) 18.01.2012
(151) 10.10.2012
(540)



(594) Kombinovaná
(591) Barevná
(730) **Trojak Bogdan**, Křížkova 488/115, Praha 8, Karlín, 18600, CZ
(740) Pavel Reichel a kol., Ing. Pavel Reichel, Lopatecká 14, Praha 4, 14700
(510) (33) alkoholické nápoje, vína; (35) provozování virtuálních obchodních středisek v oblasti potravin a nápojů, včetně vína.
(511) 33, 35
(210) O-491892

(111) **327886**
(220) 05.03.2012
(151) 17.10.2012
(540)

AcquaMAG

(592) Slovní
(730) **Hydromess s.r.o.**, Holandská 878/2, Brno, Štýřice, 63900, CZ
(510) (9) indukční průtokoměry; (35) prodej indukčních průtokoměrů; (37) montáž, servis a ověřování indukčních průtokoměrů.
(511) 9, 35, 37
(210) O-493204

(111) **327923**
(220) 11.04.2012
(151) 17.10.2012

(540) **ADVOKÁTNÍ KANCELÁŘ JELÍNEK**

S.r.o.

(592) Slovní
(730) **Advokátní kancelář JELÍNEK & Partneři s.r.o.**, Dražkovice 181,
Pardubice, 53333, CZ

(510) (35) příprava a vyhotovení daňových přiznání, pomoc při řízení obchodních a průmyslových podniků, pomoc při řízení obchodní činnosti, poradenství a pomoc při obchodní činnosti, podnikové poradenství, provádění obchodních a podnikatelských průzkumů, odborné obchodní a personální poradenství, zpracování hospodářských nebo ekonomických prognóz, účetní služby; (36) daňové služby a odhady, úschovní služby, úschova cenností, úschova v bezpečnostních schránkách, finanční poradenství, konzultační finanční služby; (45) právní služby všeho druhu zařazené do této třídy, zejména služby advokátní kanceláře a výkon advokacie a služeb s tím spojených, arbitrážní služby, ochrana duševního vlastnictví, poradenství a konzultační služby v oblasti duševního vlastnictví, právní služby a registrace v oblasti názvů domén.

(511) 35, 36, 45
(210) O-494305

(111) **327924**
(220) 11.04.2012
(151) 17.10.2012
(540)



(594) Kombinovaná
(730) **Advokátní kancelář JELÍNEK & Partneři s.r.o.**, Dražkovice 181,
Pardubice, 53333, CZ

(510) (35) příprava a vyhotovení daňových přiznání, pomoc při řízení obchodních a průmyslových podniků, pomoc při řízení obchodní činnosti, poradenství a pomoc při obchodní činnosti, podnikové poradenství, provádění obchodních a podnikatelských průzkumů, odborné obchodní a personální poradenství, zpracování hospodářských nebo ekonomických prognóz, účetní služby; (36) daňové služby a odhady, úschovní služby, úschova cenností, úschova v bezpečnostních schránkách, finanční poradenství, konzultační finanční služby; (45) právní služby všeho druhu zařazené do této třídy, zejména služby advokátní kanceláře a výkon advokacie a služeb s tím spojených, arbitrážní služby, ochrana duševního vlastnictví, poradenství a konzultační služby v oblasti duševního vlastnictví, právní služby a registrace v oblasti názvů domén.

(511) 35, 36, 45
(210) O-494306

(111) **327974**
(220) 27.12.2011
(151) 24.10.2012
(540)



(594) Kombinovaná
(591) Barevná
(730) **SMSbrána s.r.o.**, Nové sady 996/25, Brno, Staré Brno, 60200, CZ
(510) (35) propagační, reklamní a inzertní činnost, aktualizování, rozšiřování a zasilání reklamních materiálů, především letáků nebo publikací, vydávání, zveřejňování a publikování reklamních materiálů, reklamní agentura, průzkum trhu, pomoc při řízení obchodní činnosti, rozhlasová a televizní reklama, prezentace uživatelů na síti Internet (world wide web), komerční využití Internetu v oblastech komerčních internetových médií a vyhledávacích služeb, on-line inzerce, reklama on-line; (41) vydávání periodických i neperiodických publikací v tištěné i elektronické formě, tvorba pořadů pro televizní (včetně internetové televize) či rozhlasové vysílání, zprostředkování služeb sloužící k zábavě (například večírek), tvorba elektronických publikací; (42) tvorba software, programování databázových systémů, tvorba prezentací, multimédií a katalogů.

(511) 35, 41, 42
(210) O-491365

(111) **327983**
(220) 24.01.2012
(151) 24.10.2012
(540)

PRAŽSKÉ KOMORNÍ TRIO

(592) Slovní
(730) **Pacourek Robert**, Krymská 6/117, Praha 10, 10100, CZ
(510) (9) přístroje pro nahrávání zvuku, přístroje pro reprodukci zvuku, disky kompaktní (audio - video), disky nahané (se zvukovými nahrávkami), gramofonové desky, magnetické nosiče dat, nosiče zvukových nahrávek; (35) agentury umělecké (obchodní vedení), pomoc při řízení obchodní činnosti, reklama (propagace), reklamní materiály (aktualizování -) reklamní materiály (rozšiřování -) zákazníkům (letáky, prospekty, tisky, vzorky), reklamní materiály (zasílání zákazníkům -), reklamní plochy (pronájem -), umělci (agentury), venkovní reklama, vyhledávání sponzorů; (41) koncertní a nahrávací činnost, organizace a pořádání koncertů, sportovní a kulturní aktivity, výchova, vzdělávání, zábava, živé vystoupení (organizování -), agenturní činnost v oblasti kultury.

(511) 9, 35, 41
(210) O-492040

(111) **328237**
(220) 12.01.2012
(151) 07.11.2012
(540)

Central Most

(592) Slovní
(730) **EPG Central Most s.r.o.**, náměstí Republiky 1078/1, Praha 1, Nové Město, 11000, CZ
(510) (16) papír, výrobky z papíru, spadající do této třídy, polygrafické výrobky, tiskoviny, periodické a neperiodické publikace, knihy, časopisy, noviny, brožury, fotografie, fotoalba, plakáty, pohledy, kalendáře, samolepky, obtisky, papírové a umělohmotné tašky (jako obaly), tužky, pera a pastelky, papírové obaly všeho druhu, informační a reklamní produkty v papírové formě, data a databáze obecné na papírových nosičích; (35) propagační, reklamní a inzertní činnost, aktualizace reklamních materiálů, rozšiřování a zasilání reklamních materiálů, především letáků, prospektů, katalogů, periodických a neperiodických publikací, tiskovin a různých vzorků, pronájem reklamní plochy, vydávání reklamních textů, rozhlasová a televizní reklama, venkovní reklama, organizace a pořádání výstav ke komerčním a reklamním účelům, příprava elektronických pozvánek - v rámci této třídy, prezentace hokejových utkání a mistrovství, prezentace uživatelů na stránkách World Wide Web v počítačové síti Internet, činnost

organizačních a ekonomických poradců, ekonomické prognózy, komerční informační kancelář, obchodní průzkum, průzkum trhu, zprostředkovatelská činnost v oblasti obchodu s výrobky uvedenými ve třídách 9 a 16, marketingu, reklamy, inzerce, výstav s obchodním zaměřením, pomoc při řízení obchodní činnosti, poradenství v obchodní činnosti, poskytování obchodních nebo podnikatelských informací, marketingové studie, organizační poradenství, zprostředkovávání obchodních kontaktů, provádění obchodních operací s výrobky ve třídách 9 a 16, on-line inzerce, merchadising, franchising, obchodní vedení umělecké agentury, reklamní činnost, aukce; (36) poskytování finančních informací, provádění finančních analýz, finanční odhady a oceňování, finanční poradenství, finanční řízení, leasingové financování koupě, zprostředkování půjček, zprostředkování finančních operací, developerská činnost v oblasti realit, činnost realitní kanceláře, zprostředkování pronájmů a nájmu veškerých nemovitostí, pronájem a nájem bytových a nebytových prostor, správa realit a nemovitostí, správa majetku, zprostředkovatelské a poradenské služby v oblasti investic a realit, investorská činnost v oblasti výstavby; (37) stavitelství a stavebnictví, provádění staveb včetně jejich změn, udržovacích prací na nich a jejich odstraňování, demolice staveb, rekonstrukce a opravy budov, čištění budov - vnějších povrchů i interiérů, pískování, izolace staveb proti vlhkosti, hluku a podobně, malování a natírání interiérů a exteriérů, čištění oken, zednické služby, pokrývačské služby, klempířské a instalatérské práce, provádění inženýrských staveb, stavební dozor, poskytování stavebních informací, instalace, údržba a oprava vyhrazených elektrických zařízení, topných zařízení, výtahů, odrušování elektrických zařízení, opravy staveb, informace o opravách, poradenská činnost ve stavebnictví, zprostředkovatelská a obstaravatelská činnost v oblasti stavebnictví, generální dodávky staveb na klíč, kompletní dodávky interiérů, obstaravatelská činnost v oblasti výstavby, developerská činnost v oblasti stavebnictví a stavitelství, konzultační činnost v oblasti stavebnictví; (42) tvorba developerských projektů, architektura, architektonické poradenství, architektonické návrhy budov, jejich částí a vybavení, služby bytového architekta, výtvarné návrhy interiérů - designérská činnost, návrhářství bytové a kancelářské, expertizy, geodetické práce a služby, geologické práce a služby, geologické expertizy, geologický průzkum a výzkum, grafický design, interiérová výzdoba, expertizy inženýrských prací, architektonické návrhy budov, jejich částí a vybavení, plánování výstavby, optimalizace výstavby, stavební projekce, projektování, projektové technické studie, projektová činnost v investiční výstavbě, engineering v oblasti stavebnictví a architektury, konzultační činnost v oblasti architektury, technické průzkumy, návrhářská, designérská, aranžérská a výtvarná činnost spadající do této třídy, grafické a kresličské technické poradenství v oblasti stavebnictví a architektury.

(511) 16, 35, 36, 37, 42
(210) O-491693

(111) **328253**
(220) 22.02.2012
(151) 07.11.2012

(540) **ŽATEC - MĚSTO, KDE JE PIVO
DOMA**

(592) Slovní
(730) **Půček Petr**, Konětopy 16, Pnětluky, 44001, CZ
(740) Chytilová & spol., patentová kancelář, s.r.o., Nad spádem 641/20, Praha 4, Podolí, 14700
(510) (32) piva všeho druhu, nealkoholické nápoje, přípravky na výrobu nealkoholických nápojů, minerální a jiné vody; (35) reklama, propagace, marketing, maloobchod, velkoobchod a internetový obchod s nápoji, merchandising; (40) pivovarnictví, sladovnictví, výroba piva všech stupňů a druhů.
(511) 32, 35, 40
(210) O-492876

(111) **328330**
(220) 26.01.2012
(151) 14.11.2012
(540)



(594) Kombinovaná
(730) **Babáková Romana MVDr.**, Rohozec 48, Rohozec, 67923, CZ
(510) (5) aloe vera pro léčebné účely (přípravky z -), aminokyseliny pro veterinární účely, anthelmintika (léky na vypuzení červů z těla), antibakteriální, dezinfekční přípravky, antipyretika (léky proti horečce), antiseptika, bahno (léčivé -), bakteriální přípravky pro lékařské a zvěrolékařské účely, bakteriologické přípravky pro lékařské a zvěrolékařské účely, balzámy pro lékařské účely, bílkovina potravinový doplněk, bílkovinná potrava pro lékařské účely, biologické přípravky pro zvěrolékařské účely, bronchodilatační přípravky, bylinné čaje pro lékařské účely, byliny (léčivé -), cement (tmel) na zvířecí kopyta, cukrovinky s léčivými přísadami, čaj astmatický, čaje léčivé, čištění vzduchu (přípravky na -), dietetické nápoje upravené pro lékařské účely, digestiva pro farmaceutické účely, dobytek (přípravky na mytí -), doplňky potravy minerální, doplňky výživové, drogy pro léčebné účely, enzymatické přípravky pro zvěrolékařské účely, enzymy - potravinové doplňky, enzymy pro zvěrolékařské účely, hlišti (prostředky proti -), hmyz (repelenty proti -), chemické přípravky pro zvěrolékařské účely, chladivé spreje pro lékařské účely, jodová tinktura, kopyta zvířecí (cement, tmel na -), kultury mikroorganismů pro lékařské a zvěrolékařské účely, léčiva na zuby, léčiva pro zvěrolékařské účely, léčivé cukrovinky, pastilky, léčivé čaje, léčivé kořeny, léčivé rostliny, lékárníčky (přenosné -) včetně obsahu, lékárníčky včetně obsahu, léky tekuté, linimenty (tekuté masti), lněné potravinové doplňky, masti na popáleniny od slunce, masti pro farmaceutické účely, mikroorganismy pro použití v lékařství a zvěrolékařství, mytí zvířat (přípravky pro -), nápoje léčivé, obilniny (vedlejší produkty zpracování -) pro dietetické a lékařské účely, obinadla pro ošetření ran, obklady, obojky pro zvířata (protiparazitické -), obvazový materiál, obvazy tlakové, omrzliny (přípravky na -), paraziti (přípravky proti -), potravinové doplňky pro zvířata, potravinové doplňky z lněného oleje, proteinové doplňky pro zvířata, protiparazitické přípravky, psi (přípravky na mytí -), psi (repelenty pro -), stopové prvky (přípravky obsahující -) pro lidi a zvířata, tinktury (farmaceutické přípravky), tinktury pro lékařské účely, tmel na zvířecí kopyta, vedlejší produkty zpracování obilnin pro dietetické nebo lékařské účely, vymývací přípravky, lotiony pro psy, zvěrolékařské přípravky, zvířata (přípravky pro mytí -); (31) dobytek (potrava pro -), hospodářské zvířectvo (přípravky na výkrm -), krmiva suchá pro zvířata, krmivo, píce, krmné směsi na výkrm hospodářských zvířat, lněná mouka pro zvířecí spotřebu, lněné semeno pro zvířecí spotřebu, moučka rýžová jako krmivo, nápoje pro domácí zvířata, obilniny (zbytkové produkty -) pro živočišnou spotřebu, otruby jako krmná směs pro živočišnou spotřebu, podestýlka (výrobky pro zvířata), pochoutky a odměny ke žvýkání pro zvířata, potrava pro domácí zvířata, potrava pro hovězí dobytek, potrava pro ptactvo, potrava pro zvířata, přípravky posilující pro zvířata, psí suchary, řasy pro lidskou nebo živočišnou spotřebu (potravina), seno, sůl pro dobytek, šrot pro zvířata, výživa pro domácí zvířata, vykrmovací přípravky pro zvířata; (41) drezúra zvířat, elektronické publikování (DTP), filmová produkce, jiná než reklamní, informace o výchově a vzdělávání, organizování a vedení kolokvií, organizování a vedení seminářů, organizování soutěží (vzdělávacích nebo zábavných), organizování sportovních soutěží, praktický výcvik, pronájem kinematografických filmů, překladatelské služby, psaní scénářů, psaní textů (jiných než reklamních), půjčování kinofilmů, školení, vyučování, školení (pořádání a řízení), výcvik (instruktační), vydávání elektronických knih a časopisů on-line, vydávání knih, výroba videofilmů; (44) chov zvířat, veterinární pomoc, zvířata chovaná v domácnosti (péče o čistotu domácích zvířat).
(511) 5, 31, 41, 44
(210) O-492097

(111) **328339**
(220) 14.02.2012
(151) 14.11.2012
(540)

Baifu 百福

(594) Kombinovaná
(730) **Yanning Chen**, Plickova 568/9, Praha 4, 14000, CZ
(740) Advokátní kancelář, Mgr. Liliana Křístková, advokátka, náměstí I. P. Pavlova 3/1785, Praha 2, 12000
(510) (35) veškerá obchodní činnost a maloobchod s potravinami; (43) služby zajišťující stravování, restaurace.
(511) 35, 43
(210) O-492611

(111) **328461**
(220) 23.12.2011
(151) 21.11.2012
(540)



turistik.cz

(594) Kombinovaná
(730) **HOTEL.CZ a.s.**, Kolbenova 882/5a, Praha 9, Vysočany, 19000, CZ
(740) Šindelka & Lachmannová advokátní s.r.o., Mgr. Karel Šindelka, Slavětinská 1146/39, Praha 9, Klánovice, 19014
(510) (35) reklama, propagační služby, rozhlasová reklama, televizní reklama, on-line reklama, direct mail reklama, vývoj a aktualizace reklamních materiálů, distribuce reklamních materiálů, psaní a vydávání propagačních textů, pronájem reklamních ploch, včetně Internetu a jiných počítačových sítí, pronájem reklamního času v komunikačních médiích, distribuce vzorků zboží, předvádění zboží, úprava výloh, uspořádání služeb pro reklamní účely, služby pro správu reklamy, pořádání výstav a veletrhů pro komerční nebo reklamní účely, služby reklamní agentury, služby public relations, průzkum veřejného mínění, průzkum trhu a analýzy nákladů, kancelářské služby, řízení podniku a obchodní poradenství, obchodní administrativa, poskytování obchodních informací a pomoci při řízení obchodní činnosti, komerční správa licencí na zboží nebo služby ostatních, provádění výzkumu a dotazů týkající se obchodní činnosti, účetnictví, vedení účetnictví, fakturace, vypracování statistiky, sestavování a systematizace dat do počítačových databází, vyhledávání dat v počítačových databázích pro ostatní, služby odborníků v oblasti výkonnosti zaměstnanců, kopírování dokumentů, psaní na stroji, dovozní a vývozní agentury, administrativní zpracování objednávek, poskytování pomoci při nákupu a obstarávání zboží a služeb pro jiné (dodavatelské služby pro třetí osoby), služby srovnávání cen, srovnávání výrobků a služeb a jejich vyhodnocení, příprava a šíření obchodních informací o vlastnostech, kvalitě a cenách zboží a služeb, aukce, organizování a vedení aukčního prodeje, včetně prostřednictvím počítačové sítě a Internetu, operační programy loajality zákazníků, sestavování počítačových on-line databází a on-line prohledávání databází v oblasti sociálních sítí, informační, poradenské a konzultační služby týkající se výše uvedeného spadající do této třídy, zprostředkovatelské služby v oblasti obchodu a maloobchodu - včetně poskytovaných prostřednictvím globální počítačové sítě - s obecným a spotřebním zbožím; (38) telekomunikace, přenos dat, obrazů a/nebo zvuku pomocí kabelů, satelitu, počítačové sítě, telefonu, ISDN nebo jiných přenosových médií, počítačový přenos zpráv a obrazů, komunikace sítěmi z optických vláken, služby posílání zpráv, služby telekonference, telefonní a faxové služby, poskytování on-line blogů, diskusních fór, fotogalerií, chatů a elektronických úředních desek pro přenos a šíření zpráv mezi uživateli, poskytování on-line multimediaálního prostoru, který umožní třetím stranám nahrávat, zpřístupňovat, komentovat a hodnotit text, grafiku, fotografie,

video a/nebo audio obsah, provozování on-line systému, který umožní uživateli nahrávat stránky s hodnocením a komentáři o ostatních uživateli se stejnými webovými stránkami s ohledem na jejich vzájemnou obchodní činnost, předávání a sdílení zpráv, informací, obrazů, videí a zvukových nahrávek, rozhlasové a televizní vysílání, služby zpravodajské agentury, poskytování přístupu k databázím, elektronickým publikacím, počítačovým sítím a Internetu, služby internetového spojení, služby internetových portálů, pronájem telekomunikačních zařízení, informační, poradenské a konzultační služby týkající se výše uvedeného spadající do této třídy; (39) doprava, přeprava osob a zboží, služby cestovních rezervací, poznávací a prohlídková turistika (turistika), zprostředkování dopravních informací, služby automobilové a autobusové dopravy, služby železniční dopravy, služby lodní a trajektové přepravy, služby říční dopravy, služby pozemní dopravy, služby letecké dopravy, řídicí služby, pronájem nemovitých vozidel včetně aut, autokarů, autobusů a nákladních automobilů, pronájem vozíků a invalidních vozíků, pronájem střešních nosičů na vozidla, pronájem lodí, balení a skladování zboží, fyzické skladování elektronicky uložených dat nebo dokumentů, skladování, pronájem skladovacích prostor, garáží a skladovacích kontejnerů, doručovací služby, služby doručování do domu, střežení převozu cenin, stěhovací služby, balení zboží, služby doručování květin, služby doručování balíků, lodní makléřství, makléřství v nákladní dopravě, dopravní makléřství, pilotování, vykládky nákladu, služby nákladní dopravy, vyprošťování uviznutých lodí, záchranu lodí, přepravní služby, odtahové služby, služby vrátných, distribuce energie, služby distribuce vody, organizování a pořádání cest; (43) služby zajišťující stravování a podávání nápojů, služby restaurací, služby kaváren, služby barů, poskytování dočasného ubytování, hotelové služby, služby penzionů, služby internátu - ubytovací a stravovací služby, rezervační služby pro dočasné ubytování, objednávkové služby pro dočasné ubytování, poskytování informací o přechodném ubytování, včetně poskytování recenzí, hodnocení a srovnání kvality ubytování, zprostředkování dočasného ubytování, poskytování informací, rad a poradenství týkající se výše uvedených služeb spadající do této třídy.

(511) 35, 38, 39, 43
(210) O-491360

(111) **328553**
(220) 18.05.2012
(151) 21.11.2012
(540)

chatty

(594) Slovní grafická
(730) **Sirková Radka MgA.**, Blanická 26/1789, Praha 2, 12000, CZ
Tušková Anna, Františka Křížka 1392/23, Praha 7, 17000, CZ
(740) MgA. Radka Sirková, Blanická 26, Praha 2, 12000
(510) (25) plavky, uniformy, kostýmy, oděvy, obuv, kloboučnické zboží; (42) průmyslový design, grafický design, umělecký design, vizuální komunikace, design produktů domácí potřeby, dekoračních a reklamních předmětů, návrhářství dámských, pánských a dětských oděvů a obuvi z textílie a kůže, návrhářství pokrývek hlavy, šál, zavazadel, tašek, kabelek, peněženek, klíčenek a brýlí, design a návrhářství dámských a pánských šperků a hodinek, design a výzdoba interiérů a výstavních prostor, poradenství a konzultace v oblasti osobního stylu, styling oděvů pro focení, reklamu a film, design tiskovin, publikací, časopisů, knih a plakátů.
(511) 25, 42
(210) O-495279

(111) **328670**
(220) 10.01.2012
(151) 05.12.2012
(540)

TRISTONE

(592) Slovní
(730) **Tristone s.r.o.**, Lhotecká 1625, Mníšek pod Brdy, 25210, CZ
(510) (11) toaletní mísy, sprchové a vanové zástěny, koupelnové přípevnovací elementy v rámci této třídy; (17) polozpracované desky z metakrylátových pryskyřic pro běžné užití ve stavebním průmyslu a při zařizování bytů (domácký průmysl); (19) nekonstrukční stavební materiál, zejména vrchní

desky pultů a ozdobné obklady, parapety, prahy a deštění, metakrylátové stavební materiály ve tvaru nezpracovaných desek nebo fólií a obložení sprch a van; (20) předtvarované integrované toaletní desky a nádržkové jednotky, nábytek.

(511) 11, 17, 19, 20
(210) O-491632

(111) **328671**
(220) 10.01.2012
(151) 05.12.2012
(540)

TRISTONE SURFACES

(592) Slovní
(730) **Tristone s.r.o.**, Lhotecká 1625, Mníšek pod Brdy, 25210, CZ
(510) (11) toaletní mísy, sprchové a vanové zástěny, koupelnové přípevnovací elementy v rámci této třídy; (17) polozpracované desky z metakrylátových pryskyřic pro běžné užití ve stavebním průmyslu a při zařizování bytů (domácký průmysl); (19) nekonstrukční stavební materiál, zejména vrchní desky pultů a ozdobné obklady, parapety, prahy a deštění, metakrylátové stavební materiály ve tvaru nezpracovaných desek nebo fólií a obložení sprch a van; (20) předtvarované integrované toaletní desky a nádržkové jednotky, nábytek.

(511) 11, 17, 19, 20
(210) O-491633

(111) **328918**
(220) 02.05.2012
(151) 19.12.2012
(540)



(593) Obrazová
(730) **Dušek Otakar MgA.**, Tyršova 508, Osek, 41705, CZ
(510) (14) amulety (šperky), brože (šperky), busty z drahých kovů, drahé kovy (slitiny z -), drahé kovy jako surovina nebo polotovary, figurky (sošky) z drahých kovů, jehlice (šperky), klenoty, klobouky (ozdoby na -) z drahých kovů, krabice z drahých kovů, medaile, medailony (šperky), mince, ozdoby (šperky), odznaky z drahých kovů, ozdobné jehlice, ozdoby na obuv z drahých kovů, ozdoby ze stříbra, paládium, pouzdra na hodiny a hodinky, prsteny, přívěsky (šperky), řetízky (šperky), řetízky k hodinkám, schránky na hodiny, schránky z drahých kovů, skříňky hodinové, slitiny drahých kovů, spony do kravat, stříbro surové nebo tepané, špendlíky (šperky), špendlíky do kravat, šperky, umělecká díla z drahých kovů, vajíčka na čaj (sítka) z drahých kovů, vlákna z drahých kovů, zlato surové nebo tepané, žetony (měděné -); ; (41) filmová produkce, jiná než reklamní, filmové projekce, kaligrafické služby, knihy (vydávání -), konference (organizování a vedení -), kongresy (organizování a vedení -), muzea (provozování -), organizování a vedení seminářů, organizování a vedení symposií, organizování kulturních nebo vzdělávacích výstav, psaní scénářů, psaní textů (jiných než reklamních), reportéřské služby, služby v oblasti grafické úpravy, jiné než pro reklamní účely, školení, školení (pořádání a řízení), vyučování, texty (zveřejňování -) kromě reklamních, videofilmy (výroba -), vydávání elektronických knih a časopisů on-line, vydávání textů, s výjimkou reklamních nebo náborových, výroba rozhlasových a televizních programů, vyučování (instruktažní služby), vyučování (výuka), vzdělávání, zpravodajské služby, zpravodajství (obrazové -); (42) grafický design, interiérová výzdoba, navrhování (průmyslový design -), navrhování obalů, obalový design, průmyslový design, umělecký design, výzdoba interiérů, zkoušky materiálů.

(511) 14, 41, 42
(210) O-494881

(111) **329098**
(220) 14.11.2011
(151) 09.01.2013
(540)

muve

(592) Slovní
(730) **MUVE SPÓLKA AKCYJNA**, Krakowiaków 36, Varšava 02-255, PL
(510) (9) data, databáze a jiné informační produkty na magnetických, elektronických a optických nosičích, související software a hardware, nosiče dat všeho druhu spadající do třídy 9, elektronické a datové sítě, multimediální aplikace, 3D animace, multimediální informační katalogy, elektronické časopisy, elektronická periodika a knihy v elektronické podobě, software pro počítače, programové vybavení pro informační technologie a pro komunikaci, programové vybavení umožňující elektronické obchodování, videohry, nahraný software na CD a DVD discích a magnetických médiích, elektronický portál a internetová doména, přístroje a nástroje elektronické, přístroje pro zpracování informací a výpočetní technika, kompaktní disky a nosiče DVD, plastové obaly nosičů informací, hrací přístroje fungující po připojení na televizní přijímače, televizní hry, vše výše uvedené pouze v oblasti počítačových her a filmů; (35) inzertní a propagační služby, informační služby týkající se obchodu poskytované on-line z Internetu, předváděné zboží prostřednictvím Internetu, přeskupování různých výrobků pro třetí osoby za účelem umožnit spotřebiteli pohodlně vybírat a nakupovat (kromě přepravy); (38) počítačová komunikace, poskytování dat, informací nebo obrázků a přenos zpráv a obrazových informací pomocí Internetu, vše výše uvedené pouze v oblasti počítačových her a filmů; (41) publikační činnost, včetně nahrávání nosičů zvukových nebo obrazově zvukových, půjčování nahraných zvukových a/nebo obrazově zvukových záznamů, tvorba audiovizuálních děl, tvorba elektronických časopisů, periodik, knih; (42) návrh programového vybavení, aktualizace programového vybavení, údržba programového vybavení, programování počítačů, vývoj a tvorba systémů pro elektronické obchodování včetně příslušného software a hardware, tvorba software, programování internetových databázových systémů a internetových aplikací, programování multimediálních aplikací, vytváření a modelování 3D animací, interaktivních a grafických programů, tvorba multimediálních dokumentů, prezentací, aplikací, katalogů, konstrukce WWW prezentací a řešení WWW serverů, počítačové animace a vizualizace, programové projekty (tvorba), elektronický portál (tvorba), registrace internetových domén, konfigurace, instalace a údržba sítí, informačních databázových systémů a jejich aplikací, vše výše uvedené pouze v oblasti počítačových her a filmů.

(511) 9, 35, 38, 41, 42
(210) O-490309

(111) **329260**
(220) 17.05.2012
(151) 16.01.2013
(540)

PIMtec

(592) Slovní
(730) **Univerzita Tomáše Bati ve Zlíně**, Nám. T. G. Masaryka 5555, Zlín, 76001, CZ
(740) UTB ve Zlíně, Univerzitní institut, Ing. Jan Görig, Nám. T. G. Masaryka 5555, Zlín, 76001
(510) (1) keramické a polymerní materiály ve formě prášku používané jako suroviny pro technologii vstřikování a slinování; (2) kovy ve formě prášku používané jako suroviny pro technologii vstřikování a slinování; (6) polotovary a výrobky na bázi kovů vyrobené technologií vstřikování a slinování; (17) výrobky a polotovary z plastů, zejména ze vstřikovaných a slinovaných kompozitních materiálů; (42) výzkum, vývoj a poradenství v oblasti výzkumu a vývoje surovin, polotovarů a výrobků na bázi kovů, keramických a polymerních materiálů vhodných pro technologii vstřikování a slinování.

(511) 1, 2, 6, 17, 42
(210) O-495225

(111) **329299**
(220) 18.07.2012
(151) 16.01.2013
(540)



- (594) Kombinovaná
(591) Barevná
(730) **Nadace pro radost**, Horníkova 34 a, Brno, 62800, CZ
(740) *moraviapatent*, Martin Kořistka, patentový zástupce, Karpatská 241/3, Brno, 62500
(510) (16) výrobky z papíru a lepenky, jež nejsou zařazeny do jiných tříd, bloky, zápisníky, notesy, záložky do knih, periodické i neperiodické publikace, časopisy, brožury, katalogy, knihy, etikety papírové, fotografie, plakáty, pohlednice, kalendáře, formuláře, obálky, samolepky, obtisky, psací potřeby, penály a pouzdra na pera, pouzdra na doklady, psací podložky, obaly na spisy, plastické obaly nezařazené do jiných tříd, papírové vlajky a praporečky, papírové čepice a kšiltly, informační a reklamní produkty v papírové formě, ozdobné předměty z papíru, vzory a grafické znaky pro kopírování, zeměpisné mapy, plány měst a částí území, modelovací pasty a hmoty pro modelování spadající do této třídy, štětce a malířské potřeby spadající do této třídy; (18) peněženky, pouzdra a kufříky na vizitky, doklady a karty, diplomaty, kufříky diplomatické, aktovky, batohy, ruksaky, chlebníky, tašky a sít'ky nákupní, sportovní tašky, deštníky, slunečníky, hole, kabelky, klíčenky, kožené pásky, vodítka, obojky a náhubky pro zvířata; (25) vrchní oděvy včetně oděvů z kůže a napodobenin kůže, pokrývky hlavy, kšiltly sluneční, štitky na čepice, kravaty, pásky ke kalhotám, ponožky, rukavice; (26) brože spadající do této třídy, přezky a spony spadající do této třídy, knoflíky, odznaky a přívěsky, nikoliv z drahých kovů, ozdoby do vlasů, ozdoby na oděvy a na pokrývky hlavy, ozdoby textilních výrobků nažehlovací, záplaty oděvů nažehlovací, čelenky, stuhy, etikety na prádlo a oděvy, prýmkářské zboží; (35) propagační činnost, reklama, vydávání reklamních, propagačních, hodnotících a dokumentačních textů, organizování seminářů a výstav k propagaci poslání nadace a za účelem podpory občanských aktivit; (36) veřejné sbírky a veřejné soutěže související s grantovým rozdělováním finančních prostředků, zejména na financování výstavby, vybavení a provoz salesiánského střediska mládeže; grantové a nadační rozdělování finančních prostředků; (41) kulturní, sportovní a společenské akce v souladu s posláním nadace a na podporu její nadační činnosti, organizování vzdělávacích akcí a večírků, vydávání knih a publikací, fotografování a obrazové zpravodajství.
(511) 16, 18, 25, 26, 35, 36, 41
(210) O-496774

(111) **329501**
(220) 09.05.2012
(151) 30.01.2013
(540)



- (594) Kombinovaná
(730) **KRUK Česká a Slovenská republika s.r.o.**, Československé armády 954/7, Hradec Králové, 50003, CZ
(510) (35) dražby, vedení dražeb, poradenství (podnikové-) a obchodní management, průzkum trhu, obchodní poradenství, podnikatelské poradenství, marketingové studie; (36) finanční poradenství, finanční služby, kanceláře pro inkasování pohledávek, kreditní karty (služby-), pohledávky (kancelář pro inkasování-), úvěrové karty (služby týkající se-), zprostředkování pojištění, finanční odhady a oceňování, hypotéky (poskytování půjček), realitní kanceláře, konzultační služby (finanční-), leasing, obchodování s nemovitostmi, oceňování a odhady nemovitostí, pronájem nemovitostí, finanční oceňování (pojištění, bankovníctví, nemovitosti), půjčky (financování).
(511) 35, 36
(210) O-495001

(111) **329638**
(220) 30.04.2012
(151) 06.02.2013
(540)

MEZIZENAMI.CZ

- (592) Slovní
(730) **Soušková Kateřina Bc.**, Naarendská 667/10, Praha 6, 16200, CZ
(510) (9) software pro správu a využití dat, data vložená na elektronických, magnetických, optických a jiných nosičích, multimediální aplikace, multimediální a informační katalogy v elektronické podobě, elektronické časopisy, elektronická periodika a knihy v elektronické podobě; (16) kancelářské a papírenské výrobky, tiskoviny a tiskárenské výrobky, učební pomůcky, informační a reklamní materiály zařazené v této třídě; (35) reklama, propagace, obchodní informace, inzerce, pomoc při provozování obchodů a obchodních činnostech průmyslového nebo obchodního podniku, služby reklamních kanceláří, týkající se všech druhů zboží nebo služeb; (38) informační kancelář, samostatný přenos dat nebo informací prostřednictvím telekomunikačních zařízení, počítačů, mobilních telefonů, služby zabezpečující audiovizuální komunikaci prostřednictvím informačních telekomunikačních sítí, kupř. počítačové sítě Internet, mobilních telefonů, satelitu apod., rozšiřování, zveřejňování a přenos informací prostřednictvím informačních a telekomunikačních zařízení a sítí, mobilních telefonů, satelitů atp., výměna a šíření informací a zpráv pomocí telekomunikačních sítí, datových sítí, informační nebo komunikační nebo elektronické techniky, on-line chat, room/diskusní skupiny na Internetu a na síti mobilních telefonů, elektronické nástěnky (služby) - telekomunikační služby, poskytování přístupu k on-line službám, služby webových portálů, komunikace mobilními telefony a počítačová komunikace, posílání zpráv, pošta (elektronická), přenos zpráv a obrazových informací pomocí počítačů, šíření elektronických publikací v elektronické podobě pomocí počítačových a telekomunikačních sítí, pomocí mobilních telefonů, satelitu a tak podobně, komunikace a transakce v síti, služby datové sítě, pronájem informačních a komunikačních míst, služby krátkých textových zpráv a mobilních multimediálních zpráv MMS; (41) elektronické publikování (DTP), poskytování on-line publikací, organizování vzdělávacích a zábavných soutěží, provozování her on-line z počítačové sítě, vydávání knih a časopisů on-line, informace o možnostech zábavy, informace o možnostech rekreace, informace o výchově a vzdělávání, publikování a vydávání knih, časopisů a magazínů, služby v oblasti vzdělávání, zábavy a sportu, digitální zpracování obrazu; (42) návrhy, strukturování a programování či jiné vytváření počítačových programů a počítačových systémů, zejména programového vybavení internetových, intranetových či jiných síťových serverů, serverových stanic a systémů, včetně jejich

instalace, zavádění, aktualizace a údržby, návrhy, strukturování a programování či jiné vytváření databází, jiných datových systémů a aplikací pro jejich zpracování, včetně jejich poskytování, přístupu k nim a jejich instalace, zavádění, aktualizace a údržby, návrhy, strukturování a programování či jiné vytváření internetových či intranetových počítačových stránek a nástěnek (webpages a websites) a internetových či intranetových aplikací, včetně jejich instalace, zavádění, aktualizace a údržby, hostování (poskytování volného prostoru) pro internetové či intranetové počítačové stránky a nástěny (webpages a websites) nebo hostování (poskytování volného prostoru) v rámci těchto stránek či nástěnek, hostování (poskytování volného prostoru) pro internetové či intranetové aplikace, převod (konverze) počítačových programů, dat či jiných údajů v elektronické podobě z různých formátů do jiných formátů, převod (konverze) dokumentů, dat či jiných údajů z fyzických médií na elektronická média.

- (511) 9, 16, 35, 38, 41, 42
(210) O-494860

- (111) **330047**
(220) 25.05.2012
(151) 06.03.2013
(540)

Aula GONG

- (592) Slovní
(730) **Dolní oblast VÍTKOVICE, z.s.**, Vítkovice 3004, Ostrava, 70300, CZ
(740) Ing. Kateřina Gregorová, patentový a známkový zástupce, Sokolská třída 966/22, Ostrava, Moravská Ostrava, 70200
(510) (9) magnetické, optické a jiné nosiče dat, informací, zvukových, obrazových a zvukově obrazových záznamů spadající do této třídy, on-line dostupné informace na nosičích nebo v elektronických, datových, informačních a komunikačních sítích; (16) tiskárenské výrobky, zejména knihy, periodické i neperiodické publikace, plakáty, prospekty, fotografie, časopisy, programy kulturních a společenských akcí, tištěné informační materiály; (35) obchodní administrativa, poskytování obchodních informací, obchodní propagační služby, obchodní reklamní služby, poradenské služby v obchodě s výrobky ve třídách 9 a 16, zprostředkování obchodu a obchod s výrobky ve třídách 9 a 16, propagační, reklamní a inzertní činnost a služby, poradenské a zprostředkovatelské služby související s propagací, reklamou, inzercí a marketingem spadající do této třídy, reklama on-line v počítačové síti, vydávání reklamních a propagačních tisků; (39) organizování prohlídkových tras technických a kulturních památek; (40) poradenské a zprostředkovatelské služby související s tiskem; (41) organizování a provádění odborných, výchovných, vzdělávacích, kulturních a zábavních akcí, pořádání kulturních nebo vzdělávacích výstav, přednášek, seminářů, koncertů, provozování výstavních sál, galerií, zprostředkovatelské služby v oblasti školství, výchovy a vzdělávání, vydavatelská činnost v oblasti periodických a neperiodických publikací kromě reklamních a propagačních tisků, poradenství a zprostředkování služeb ve třídě 41.
(511) 9, 16, 35, 39, 40, 41
(210) O-495457

- (111) **330066**
(220) 08.06.2012
(151) 06.03.2013
(540)



- (594) Kombinovaná
(730) **Dolní oblast VÍTKOVICE, z.s.**, Vítkovice 3004, Ostrava, 70300, CZ
(740) Ing. Kateřina Gregorová, patentový a známkový zástupce, Sokolská třída 966/22, Ostrava, Moravská Ostrava, 70200
(510) (9) magnetické, optické a jiné nosiče dat, informací, zvukových, obrazových a zvukově-obrazových záznamů, on-line dostupné informace

na nosičích nebo v elektronických, datových, informačních a komunikačních sítích; (16) tiskárenské výrobky, zejména knihy, periodické i neperiodické publikace, plakáty, prospekty, fotografie, časopisy, programy kulturních a společenských akcí, tištěné informační materiály; (35) obchodní administrativa a obchodní služby, zejména obchodní informační služby, obchodní propagační služby, obchodní reklamní služby, obchodní poradenské služby pro třídy výrobků a služeb 9, 16, 36, 41 a 42, zprostředkování obchodu a obchod pro výrobky a služby ve třídách 9, 16, 36, 41 a 42, propagační, reklamní a inzertní činnost a služby, poradenské a zprostředkovatelské služby související zvláště s tiskem, propagací, reklamou, inzercí a marketingem, reklama on-line v počítačové síti; (36) služby nemovitostní, nákup a prodej nemovitostí, realitní činnosti, služby pronájmu nemovitostí, služby správců nemovitostí, financování pronájmu, zprostředkování uvedených služeb, finanční služby; (41) organizování a provádění odborných, vzdělávacích, výchovných, kulturních, sportovních a zábavních akcí, zejména pořádání výstav, přednášek, seminářů, koncertů, provozování výstavních sál, galerií, prohlídkových tras, zprostředkovatelské služby v oblasti školství, výchovy, sportu a vzdělávání, vydavatelská činnost v oblasti periodických a neperiodických publikací; (42) projekční činnost a realizace technických projektů, studie technických projektů, inženýrská činnost v investiční výstavbě.

- (511) 9, 16, 35, 36, 41, 42
(210) O-495824

- (111) **330215**
(220) 12.07.2012
(151) 13.03.2013
(540)



- (593) Obrazová
(730) **Mgr. Magdaléna Vyškovská**, Za Zámečkem 746/5 II, Praha 5, 15800, CZ
(510) (35) účetnictví, poradenství podnikové, příprava a vyhotovení daňových příznání; (36) daňové odhady (služby), finanční poradenství; (41) vzdělávání (výchovné služby), organizování a vedení seminářů, školení (pořádání a řízení); (45) autorská práva (správa), právnícké (komerční) služby.
(511) 35, 36, 41, 45
(210) O-496634

- (111) **330223**
(220) 16.07.2012
(151) 13.03.2013
(540)

Airwaves. Nadechni se.

- (592) Slovní
(730) **Wm. WRIGLEY Jr. Company**, 1132 West Blackhawk Street, Chicago, IL, US
(740) PATENTSERVIS Praha a.s., Na Podkovce 281/10, Praha 4, Podolí, 14700
(510) (30) cukrovinky, žvýkačky, žvýkácká guma, bonbóny, mátové bonbóny, dropsy a pastilky.
(511) 30
(210) O-496710

(111) **330276**
(220) 24.11.2011
(151) 20.03.2013
(540)



(594) Kombinovaná
(730) **Tůma Daniel PhDr., M.A., CBC, dipl.um.**, Vodičkova 700/32, Praha 1, Nové Město, 11000, CZ
(740) JUDr. Taťjana Vojtová, Karasovská 832/5, Praha 6, 16000
(510) (35) propagační činnost a reklama, personální poradenství; (41) vzdělávání, organizování a vedení seminářů, školení, vyučování a vydávání knih; (44) lékařské služby, psycholog.
(511) 35, 41, 44
(210) O-490548

(111) **330371**
(220) 17.07.2012
(151) 20.03.2013
(540)



(594) Kombinovaná
(730) **ESPADILLA, s.r.o.**, Jungmannova 738/18, Praha 1, Nové Město, 11000, CZ
(510) (16) papírové tácky, kelímky, pasparty, plakáty, plakáty velké plošné, rozetky, účtenky, papírové tabule, papírové láhve, papírové visačky, novoroční přání, letáky, jídelní lístky, papírové ubrousky, tužky; (21) poháry skleněné, sklenice, popelníky skleněné, poháry keramické, džbány keramické, holby keramické, stojany na jídelní lístky keramické, porcelánové tácky, porcelánové džbány, porcelánové popelníky, keramické popelníky; (32) piva.
(511) 16, 21, 32
(210) O-496732

(111) **330373**
(220) 17.07.2012
(151) 20.03.2013
(540)

TJK

(592) Slovní
(730) **TJK MACHINERY (TIANJIN) Co., LTD.**, N°7 Landport Wuwei Rd., Landport Logistics Equipment Industrial Park, Beichen District, TIANJIN, CN
(740) Všeetečka Zelený Švorčík a partneři, advokátní a patentová kancelář, JUDr. Martin Švorčík, Hájkova 1406/2, Praha 2, Nové Město, 12000
(510) (7) pájecí zařízení využívající plyn, pájecí profukovací trubky využívající plyn, válcovací stolice, frézy (stroje), stroje pro železniční stavby, slévárenské stroje, obráběcí stroje, ohýbačky.
(511) 7
(210) O-496736

(111) **330505**
(220) 07.09.2012
(151) 27.03.2013
(540)

**LEVÝ TWIX. PRAVÝ TWIX. ZKUS
OBA A VYBER SI.**

(592) Slovní
(730) **Mars Incorporated**, 6885 Elm Street, McLean, 22101-3883, VA, US
(740) KOREJZOVA LEGAL v.o.s., JUDr. Petra Sauvage de Brantes, advokátka, Korunní 810/104, Praha 10, Vinohrady, 10100
(510) (29) maso, ryby, drůbež a zvěřina, masové výtažky, konzervované, mražené, sušené a vařené ovoce a zelenina, želé, džemy, kompoty, vejce, mléko a mléčné výrobky, mlékárenské výrobky, mléčné nápoje, výrobky připravené ke konzumaci skládající se z výše uvedeného zboží; (30) káva, čaj, kakao, cukr, rýže, tapioka a ságo, mouka a obilninové přípravky, chléb, pečivo a cukrovinky, polevy, cukr, med, melasa, droždí, prášky do pečiva, sůl, hořčice, ocet, omáčky (chuťové přísady), koření, zmrzlina, kávové náhražky, čokoládové nápoje, cereální tyčinky, těstoviny, nudle, sušenky, koláče, čokoláda, led pro osvěžení, mražené cukrovinky, pesto, bylinky, výrobky připravené ke konzumaci skládající se z výše uvedeného zboží.
(511) 29, 30
(210) O-498028

(111) **330529**
(220) 14.05.2012
(151) 03.04.2013
(540)

Vesper

(592) Slovní
(730) **SILVEGO s. r. o.**, č. p. 400, Velké Svatoňovice, 54235, CZ
(740) Mgr. Jiří Macek, Sázavská 751/16, Praha 2, Vinohrady, 12000
(510) (14) klenoty, náhrdelníky, náramky (šperky), náušnice, prsteny, přívěsky (šperky), řetízky (šperky), šperky.
(511) 14
(210) O-495110

(111) **330647**
(220) 04.04.2012
(151) 17.04.2013
(540)

CYCLE CLINIC

(592) Slovní
(730) **UNIVERSE AGENCY spol.s r.o.**, Botičská 419/2, Praha 2, Nové Město, 12800, CZ
(740) Dr. Ondřej Mader, advokát, Dukelských hrdinů 14/975, Praha 7, 17000
(510) (3) oleje čisticí, čisticí prostředky, čisticí roztoky; (4) mazadla, mazací oleje, mazací tuky, vazelína pro průmyslové účely, oleje průmyslové, mazání (pomůcky na ošetření); (12) cyklistické galusky a velopláště, cyklistické pláště a duše, převodové řetězy pro pozemní vozidla, cyklistické řetězy, jízdní kola a součásti jízdních kol, blatníky, cyklistické brzdy a převodové kliky, hlavice náboje (cyklistické převodové ústrojí), náhradní kola (vozidla), paprsky (výplet kol), cyklistické pedály a poháněcí ústrojí, cyklistické hustilky, cyklistické rámy, cyklistická řídítka, cyklistická sedla a jejich podpěry, cyklistické stupačky, cyklistické zvonky, cyklistické nosiče, čelisti brzd vozidel, cyklistické rukojeti (na řídítka), ráfky jízdních kol, představec (na řídítka).
(511) 3, 4, 12
(210) O-494118

(111) **330667**
(220) 01.02.2012
(151) 24.04.2013
(540)

DUETA

(592) Slovní
(730) **Mlékárna Valašské Meziříčí, spol. s r.o.**, Zámecká 2/57, Valašské Meziříčí - Krásno nad Bečvou, 75701, CZ
(740) Mgr. David Müller, patentový zástupce, Filipova 2016/6, Praha 4, Chodov, 14800
(510) (5) výrobky dietetické pro léčebné účely, potraviny pro děti, batolata a nemocné, potravinové přípravky a doplňky všeho druhu, jako posilující poživatiny, vitamínové přípravky, poživatiny pro doplnění redukčních diet nebo přípravků pro hubnutí, vše s léčebnými účinky, přípravky s léčebnými

účinky obsahující biochemické katalyzátory, zejména pro fyzicky aktivní osoby, rekonvalescenty a nemocné, vše výše uvedené určené k léčebným účelům; (29) maso, ryby, drůbež, zvěřina, masové výtažky, ovoce a zelenina konzervované, sušené a zavařené, želé, džemy, kompoty, vejce, mléko a mléčné výrobky jako jogurty, mléčné nápoje, kysané mléčné výrobky, tvarohy, smetanové krémy, mléčné deserty, sýry, výrobky na bázi brambor, jako např. bramborové lupínky, oleje a tuky jedlé, ovocné dřeně; (30) oplatky, cukrovinky včetně gumových a esencí pro cukrovinky, cukrářské výrobky všeho druhu, káva, kakao, cukr, rýže, kávové náhražky, med, sirup melasový, droždí pro kynutí, sůl, hořčice, ocet, omáčky, koření, led pro osvěžení, obilné vločky, výrobky na bázi sušené bramborové kaše, pšeničné mouky, nativních a modifikovaných škrobů, jako bramborové těsto v prášku, bramborová kaše v prášku, bramborové drtě, bramborové krokety v prášku, bramborové noky v prášku, směs pro přípravu knedlíků.

(511) 5, 29, 30
(210) O-492257

(111) **330754**
(220) 06.08.2012
(151) 24.04.2013
(540)

brilon

(594) Kombinovaná
(730) **Brilon a.s.**, Královická 440/51, Brandýs nad Labem-Stará Boleslav, Brandýs nad Labem, 25001, CZ
(740) Mgr. Lucie Tahotná, advokát, Národní 60/28, Praha 1, Nové Město, 11000
(510) (6) kabely kovové (neelektrické), kovové potrubí, kovové roury, kovové trubky, stavební materiály kovové; (9) přístroje a zařízení pro měření, regulaci, elektronické řídicí a kontrolní systémy, přístroje a zařízení pro kontrolu a signalizaci, signalizační panely, alarmy, přístroje a zařízení pro vážení, váhy a měřidla, přístroje pro zpracování informací, počítače, monitory, software, počítačové informační systémy, příslušenství k počítačům (spadající do této třídy), přístroje pro záznam, převod a reprodukci zvuku nebo obrazu, audio-video přístroje, telekomunikační přístroje, optické přístroje, laboratorní a vědecké přístroje, přístroje pro vedení, výrobu, přepínání, přeměnu, akumulaci, regulaci nebo řízení elektrického proudu, elektro součástky všeho druhu, elektroinstalační materiály, elektrické vodiče - kabely, ochranné pomůcky elektro, náhradní díly a součásti uvedených přístrojů a zařízení (spadající do této třídy); (11) plynová zařízení a jejich součásti pro tuto třídu, tlaková zařízení, tlakové nádoby, plynové kotle všeho druhu, kondenzační kotle, kotle a ohřivače a jejich součásti, plynové horáky, přístroje a zařízení pro topení, výrobu páry, chladicí přístroje, přístroje pro ventilaci, rozvod vody a sanitární zařízení, topidla všeho druhu, regulátory (tlumítka) používané v topných a ventilačních přístrojích a zařízeních, pohonné jednotky pro regulátory (tlumítka), přístroje pro ohřev a vaření, zásobníky teplé užitkové vody, zařízení/systémy pro odvod spalin, tepelné akumulátory, regulátory topení a šetřiče paliva, tepelná čerpadla (pumpy), topné články, přístroje a zařízení pro výrobu a distribuci vody a páry, přístroje a zařízení pro distribuci kapalin nebo plynů, vodovody, plynovody, produktovody, bezpečnostní příslušenství pro vodovodní a/nebo plynové přístroje a vodovodní a/nebo plynové rozvody, přístroje a zařízení pro vyhřívání a rozmrazování, sanitární technika a vybavení, sanitární zařízení pro rozvod vody, vodovodní baterie, přístroje pro osvětlení, osvětlovací tělesa všeho druhu, světelné zdroje, solární systémy a sestavy, solární kolektory, přístroje a zařízení pro sušení, přístroje a zařízení pro chlazení a mrazení, přístroje pro čištění vzduchu, zvlhčovače a odvlhčovače vzduchu, přístroje a zařízení pro ventilaci a klimatizaci, přístroje a zařízení pro filtraci, destilaci a úpravu kapalin a plynů, filtry (součásti filtračních zařízení) vzduchu, čistírný odpadních vod, náhradní díly a součásti uvedených přístrojů a zařízení (spadající do této třídy); (17) izolace, izolační materiály, izolační omítky, izolační nátěry, laky izolační, kroužky těsnící, těsnění, trubky ohebné nekovové, těsnící a ucpávací materiály; (19) konstrukce stavební (nekovové), trubky (nekovové); (21) tepelné izolační nádoby; (35) maloobchodní, velkoobchodní a elektronický prodej výrobků, přístrojů a zařízení uvedených ve třídách 6, 9, 11, 17, 19 a 21, zprostředkování prodeje

výrobků a přístrojů uvedených ve třídách 6, 9, 11, 17, 19 a 21, obchodní zastoupení podnikatelských subjektů, zejména výrobců, předvádění - obchodní prezentace výrobků, reklamní a marketingová činnost, průzkumy trhu, distribuce reklamních materiálů, pořádání reklamních a prodejních akcí, automatizované i ruční zpracování dat, správa obchodních dat, administrativní práce; (37) servisně-montážní služby pro oblast plyn-voda-elektro, opravy, servis a montáž přístrojů a zařízení pro topení, ohřev a výrobu páry, opravy, servis a montáž vyhrazených plynových a tlakových zařízení, revize a zkoušky plynových zařízení, opravy, servis a montáž plynových kotlů, instalační služby a opravy kotlů, ohřivačů a přístrojů pro topení, plnění tlakových nádob plyny, topenářské opravy, instalatérské práce, opravy, servis a montáž přístrojů a zařízení pro klimatizaci, ventilaci, sušení, chlazení, mrazení, osvětlení, čištění, filtraci, distribuci kapalin a plynů a sanitární techniky, opravy, servis a montáž elektrických nebo elektronických přístrojů, opravy, servis a montáž měřicí, kontrolní a signalizační techniky, stavební úpravy a opravy, stavební práce, poskytování servisně-montážních, opravárenských a stavebních informací; (39) skladování elektronicky uložených dat nebo dokumentů, doprava.

(511) 6, 9, 11, 17, 19, 21, 35, 37, 39
(210) O-497206

(111) **330758**
(220) 06.08.2012
(151) 24.04.2013
(540)

SIBEINVEST
real estate development

(594) Slovní grafická
(730) **SIBE INVEST s.r.o.**, Žitná 1575/49, Praha 1, Nové Město, 11000, CZ
(740) Olesya Ukhavova, Gorazdova 332/20, Praha 2 - Nové Město, 12000
(510) (35) propagační činnost, reklama, pomoc při řízení obchodní činnosti, obchodní administrativní, kancelářské práce; (36) pojištění, služby finanční, služby peněžní, služby nemovitostní; (37) stavebnictví, opravy, instalační služby.
(511) 35, 36, 37
(210) O-497214

(111) **330897**
(220) 15.06.2012
(151) 02.05.2013
(540)

optimalenergy

(594) Kombinovaná
(730) **Optimal-Energy.cz, a.s.**, Příkop 838/6, Brno, Zábřovice, 60200, CZ
(740) INPROCHES Patentová a známková kancelář, Mgr. Alžběta Jurtíková, Mezírka 1, Brno, 60200
(510) (35) zprostředkování obchodu a služeb spadajících do této třídy v oblasti nákupu a prodeje energií; (42) konzultace v oblasti úspor energie.
(511) 35, 42
(210) O-496046

(111) **330987**
(220) 01.08.2012
(151) 02.05.2013
(540)



(594) Kombinovaná
(591) Barevná
(730) **CONTEG, spol. s r.o.**, Štětškova 1638/18, Praha 4, Nusle, 14000, CZ
(740) PROPATENT, Ing. Vlasta Sedláčková, patentový zástupce, Pod Pekařkou 107/1, Praha 4, Podolí, 14700
(510) (9) skříně pro výpočetní techniku, telekomunikační a datovou techniku, prototypy těchto skříní, přístroje pro zpracování informací, počítače, výpočetní technika, elektronické prvky pro výpočetní techniku; (11) sálová chladicí a klimatizační zařízení, chladicí a klimatizační zařízení pro datové a telekomunikační rozvaděče.
(511) 9, 11
(210) O-497098

(111) **331188**
(220) 19.10.2012
(151) 13.05.2013
(540)



(594) Kombinovaná
(591) Barevná
(730) **Makar Radek Bc.**, Vítkov, Stará Ovčárna 46, Sokolov, 35601, CZ
(510) (37) půjčování stavebních strojů.
(511) 37
(210) O-499083

(111) **331275**
(220) 02.08.2012
(151) 22.05.2013
(540)



(594) Kombinovaná
(591) Barevná
(730) **European Compensation Services s.r.o.**, Jeseniova 245/1, Praha 3, Žižkov, 13000, CZ
(740) Mgr. Klára Labalestra, advokátka, Na poříčí 1041/12, Praha 1, Nové Město, 11000
(510) (35) propagační činnost, reklama, pomoc při řízení obchodní činnosti, obchodní administrativa, kancelářské práce, zprostředkování obchodních

příležitostí; (45) právní služby a poradenství, zejména v oblasti náhrady škody, převodu nemovitostí, pojistných smluv, duševního vlastnictví.
(511) 35, 45
(210) O-497134

(111) **331551**
(220) 04.06.2012
(151) 29.05.2013
(540)



(594) Kombinovaná
(591) Barevná
(730) **MIPRANE I. s.r.o.**, Resslova 705, Nymburk, 28802, CZ
(510) (27) podlahové krytiny všeho druhu spadající do této třídy, podlahové krytiny, PVC, krytiny podlahové vinylové, plovoucí podlahy, koberce, rohožky, rohože, linoleum a jiné obklady podlah, vše spadající do této třídy; (37) provádění inženýrských staveb včetně technické vybavenosti sídlištních celků, provádění průmyslových staveb, provádění bytových a občanských staveb, provádění jednoduchých staveb a podpodávek, klempířské práce, truhlářské práce, zámečnictví, úklidové služby, opravy, podlahářství a renovace podlah, kladení podlahových krytin a podlah, provádění podkladů, vše spadající do této třídy; (42) inženýrská činnost ve stavebnictví, projektová činnost v investiční výstavbě, design nábytku, projekty, návrhy a řešení interiérů.
(511) 27, 37, 42
(210) O-495662

(111) **331658**
(220) 19.11.2012
(151) 29.05.2013
(540)



(594) Kombinovaná
(591) Barevná
(730) **Prague Incredible 4, o.s.**, Švédská 1156/25, Praha 5, 15000, CZ
(740) PROPATENT, Ing. Vlasta Sedláčková, patentový zástupce, Pod Pekařkou 107/1, Praha 4, Podolí, 14700
(510) (16) prospekty, plakáty, letáky, skládačky, papírové bannery, dopisní papíry, vizitky, propagační papírové materiály, fotografie, programy, visačky, papírové štítky; (35) tvorba reklamy, šíření propagačních informací, reklamní propagační činnost, rozšiřování a poskytování reklamních a inzertních materiálů, periodických a neperiodických tiskovin, zejména novin, časopisů určených pro reklamu a propagaci, prospektů, letáků, katalogů, reklamní literatury a jiných nosných médiích prostřednictvím sítě Internet, reklama on-line v počítačové síti, průzkumy trhu, průzkumy veřejného mínění, inzerce, marketing, sdílení (poskytování prostřednictvím sítě Internet) fotografií, videí, filmů, vytváření, zpracovávání a třídění dat v rámci databází, systematizace informací do počítačových databází; (38) komunikace a přenos dat prostřednictvím veřejné nebo neveřejné telekomunikační sítě včetně Internetu pomocí telefonů, telefonů, satelitů, počítačů či terminálů nebo jakýmkoli jinými prostředky včetně přenosu elektronické pošty a přenosu dat v reálném čase, přenos zvuku, obrazu, textu nebo jiných dat či informací, poskytování a zprostředkování služeb s tím spojených včetně poskytování přístupu a připojení k těmto telekomunikačním sítím včetně Internetu, provozování veřejné a neveřejné telekomunikační sítě, šíření a zpřístupnění elektronických tiskovin, časopisů, periodik, knih a jiných dat prostřednictvím veřejné a neveřejné telekomunikační sítě včetně Internetu,

informační služby na Internetu včetně provozování elektronických nástěnek, diskusních skupin a fór a poskytování přístupu k on-line informačním službám a databázím, poskytování přístupu k informacím prostřednictvím webových stránek, on-line fór, konferenčních místností, poštovních serverů a blogů, vše prostřednictvím sítě Internet, poskytování přístupu do společenských sítí; (41) výchovná a zábavní činnost, zejména v oblasti hudby a sportu, např. hudební festivaly, koncerty a pořady.

(511) 16, 35, 38, 41
(210) O-499866

(111) **331859**
(220) 17.07.2012
(151) 12.06.2013
(540)



(594) Kombinovaná
(591) Barevná
(730) **AG NOVACHEM s.r.o.**, Malešická 2470/16, Praha 3, Žižkov, 13000, CZ
(740) Bartoloměj Kouba, patentový zástupce, Mánesova 1200, Strakonice 1, 38601

(510) (1) chemické anorganické látky, nebezpečné chemické látky a nebezpečné chemické směsi klasifikované jako vysoce toxické a toxické; (35) velkoobchodní činnost s výrobky uvedenými ve třídě 1, zprostředkovatelské služby v oblasti velkoobchodu s výrobky uvedenými ve třídě 1, nákup a prodej výrobků uvedených ve třídě 1, služby účetnictví pro zemědělství; (36) leasing věcí movitých; (39) dopravní služby pro zemědělství, pronájem dopravních prostředků.

(511) 1, 35, 36, 39
(210) O-496725

(111) **332276**
(220) 28.12.2012
(151) 26.06.2013

(540) **Laboratoires William Didden - Paris**

(592) Slovní
(730) **Laboratoires William Didden - Paris, spol. s r.o.**, Krakovská 581/8, Praha 1, Nové Město, 11000, CZ

(510) (3) přípravky pro bělení a jiné prací prostředky, přípravky pro čištění, leštění, odmašťování a broušení, mýdla, parfumerie, vonné oleje, kosmetika, vlasové vody (lotions), zubní pasty; (5) farmaceutické a veterinářské výrobky, hygienické výrobky pro léčebné účely, dietní potraviny a dietetické přípravky pro léčebné nebo veterinární účely, potraviny pro batolata, potravní doplňky pro lidskou potřebu a pro zvířata, náplasti, obvazový materiál, materiály pro plombování zubů a pro zubní otisky, dezinfekční přípravky, výrobky pro hubnutí škodlivých zvířat, fungicidy, herbicidy; (42) vědecké a technologické služby a související výzkum a projektování, analytické a výzkumné služby v průmyslu, navrhování a vývoj počítačového hardwaru a softwaru; (44) lékařské služby, veterinární služby, péče o hygienu a krásu osob a zvířat, zemědělské, zahradnické a lesnické služby.

(511) 3, 5, 42, 44
(210) O-500769

(111) **332333**
(220) 16.07.2012
(151) 03.07.2013
(540)

HERO

(592) Slovní
(730) **Bc. Jiří Bréda**, Vlčická 127, Praha 9 - Dolní Počernice, 19012, CZ
(510) (28) hry společenské, hry stolní; (41) informace o výchově a vzdělávání, vyučování, vzdělávání, organizování konferencí, organizování a vedení

seminářů, školení, výcvik, praktický výcvik, výchovně-zábavné klubové služby, filmové projekce, organizování soutěží.

(511) 28, 41
(210) O-496707

(111) **332410**
(220) 10.12.2012
(151) 03.07.2013
(540)

MOBIL CITY

(592) Slovní
(730) **Mobil City s.r.o.**, Reální 172/2, Ostrava - Moravská Ostrava, 70200, CZ
(740) Ing. Kateřina Gregorová, patentový a známkový zástupce, Sokolská třída 966/22, Ostrava, Moravská Ostrava, 70200
(510) (9) přenosné telefony, přístroje telefonní, sluchátka telefonní, antény, baterie (elektrické), pouzdra na přenosné telefony, kryty mobilních telefonů, nabíječky pro mobilní telefony, nabíječky elektrické, držáky mobilních telefonů, hand - free sady, adaptéry, datové kabely, displeje, dobíjecí karty, dobíjecí kupóny, SIM karty, karty s pamětí nebo mikroprocesorem, mikrofony, nosiče dat nahanané i nenahanané, GPS (navigační přístroje), navigační přístroje a nástroje, příslušenství k výše uvedeným výrobkům nespádající do jiných tříd, software nahananý, nosiče zvukových a obrazových záznamů nahanané i nenahanané; (37) servis a opravy výše uvedených výrobků; (42) zálohování dat, kopírování software, instalace software, software (aktualizace).

(511) 9, 37, 42
(210) O-500381

(111) **333078**
(220) 08.11.2012
(151) 07.08.2013
(540)

POEX BIO EXCLUSIVE

(592) Slovní
(730) **POEX Velké Meziříčí, a.s.**, Třebíčská 384, Velké Meziříčí, 59401, CZ
(510) (29) ovoce a zelenina konzervované, sušené a zavařované, mléko a mléčné výrobky, bramborové lupínky, žele, džemy, ořechy zpracované, oleje a tuky jedlé, vejce, vše vyráběné v souladu s Nařízením Rady (ES) č. 834/2007; (30) cereální výrobky, krekry, cukr, cukrovinky, čokoláda, čokoládové a kávové polevy a náplně, káva, kakao, sůl, koření, med, melasa, glukózový sirup, tapioka, mouka a přípravky z obilovin, sójová omáčka, pečivo, rýže, müsli, vše vyráběné v souladu s Nařízením Rady (ES) č. 834/2007; (31) výrobky zemědělské, zmíněné v jiných třídách, čerstvé ovoce a zelenina, ořechy nezpracované, obiloviny, mořské řasy (potravina), slad, vše vyráběné nebo pěstované v souladu s Nařízením Rady (ES) č. 834/2007.

(511) 29, 30, 31
(210) O-499580

(111) **333397**
(220) 17.12.2012
(151) 28.08.2013
(540)



(594) Kombinovaná
(591) Barevná
(730) **Dobrovská Petra**, Sechterova 1512/9, Praha 4, Kunratice, 14800, CZ
(740) Ing. Jarmila Javoříková, Slunečná 4566, Zlín, 76005
(510) (9) paměťová média všeho druhu v elektronické a magnetické podobě (nahanané i nenahanané), vizuální zvukové a obrazové záznamy na paměťových médiích, zejména filmy, hudba, mluvené slovo a knihy v elektronické podobě, elektronické mapy, navigační systémy, přístroje pro záznam, přenos a reprodukci zvuku nebo obrazu, přístroje fotografické, filmové a optické, čtecí zařízení, elektronické čtečky knih, přístroje pro zpracování informací, počítače, tablety, notebooky, přístroje

telekomunikační techniky, počítačové programy (software), počítačové informační systémy, počítačové příslušenství spadající do této třídy, přístroje pro měření, vážení, kontrolu a signalizaci, elektronické hry s propojením na TV, elektročástky všeho druhu, baterie, součásti a náhradní díly k uvedeným přístrojům a zařízením spadající do této třídy; (16) periodické i neperiodické tiskoviny - knihy, časopisy, odborné publikace, mapy, plány měst, turistické průvodce, atlasy, noviny, kalendáře, fotografie, slovníky, katalogy, prospekty, plakáty, dětské knihy, papírové omalovánky, vystřihovánky a skládky, herní plány, etikety, samolepky, obtisky, slevové poukázky, známky, kartičky sběratelské, papírenské zboží - dopisní papíry, obálky, papír na balení, papír všeho druhu - xerografický, psací, rýsovací, barevný papír, fotografický papír, papír pro umělce, potřeby pro umělce v rámci této třídy, papír a výrobky z papíru, lepenka a kartonážní výrobky, knihařské výrobky, tiskárenské výrobky, potřeby pro knižní vazby, lepidla pro kancelář, papírové obaly a tašky, obalové materiály z plastických hmot, kancelářské potřeby v rámci této třídy, psací, školní a učební potřeby spadající do této třídy, tiskoviny k reklamním účelům, firemní a účetní tiskoviny, psací, školní, učební a kancelářské potřeby k reklamním účelům; (28) hračky a hry spadající do této třídy, stavebnice (hry), deskové hry, hrací karty, zmenšené modely automobilů, lodí, letadel, vojenské techniky, osob a zvířat, sportovní potřeby spadající do této třídy; (35) maloobchodní, velkoobchodní a elektronický prodej tiskovin a nahraných nosičů dat (knihupectví), reklamní/propagační činnost, marketingová činnost, inzertní činnost, obchodní průzkumy, předvádění výrobků, obchodní poradenství, služby manažerů, pomoc při řízení obchodní činnosti, činnost organizačních a ekonomických poradců, obchodní administrativa, kancelářské práce, automatizované zpracování a správa obchodních dat, služby databank, obchodní zastoupení jiných podnikatelských subjektů - výrobců, distribuce zboží a tiskovin k reklamním účelům, pořádání reklamních a prodejních akcí, poskytování obchodních/prodejních informací, poskytování obchodních slev; (39) zasilatelství a dopravní činnosti zásilkového velkoobchodu, skladovací činnosti, provoz skladů, balení zboží, distribuce knih, nahraných nosičů, obrazových záznamů, hraček a her, dopravní činnosti - doprava/přeprava zboží nebo osob, silniční motorová nákladní doprava; (41) vydavatelská a nakladatelská činnost, elektronické publikování, vzdělávací, výchovné a školicí činnosti, kulturně společenské, zábavní a sportovní činnosti, čtenářský klub, pronájem/půjčování knih, filmů a hudby, fotografování, pořádání vzdělávacích, výchovných, kulturních, společenských, zábavních a sportovních akcí a soutěží, pořádání knižních veletrhů, autogramiády autorů a umělců, překladatelská činnost, jazykové kurzy, provoz vzdělávacích, výchovných, kulturních, společenských, zábavních a sportovních zařízení, audio-vizuální produkce, knižní produkce, umělecká produkce, filmová produkce, hudební produkce, činnosti umělecké agentury, zastupování autorů a umělců, poskytování informací prostřednictvím elektronických internetových portálů v oblasti vzdělávání, kultury, zábavy a sportu.

(511) 9, 16, 28, 35, 39, 41
(210) O-500582

(111) **333975**
(220) 22.02.2012
(151) 02.10.2013
(540)



(594) Kombinovaná
(591) Barevná
(730) **SEKTANA ZNOJMO, ZNOJMO SEKT s.r.o.**, Dobšická 3579/15, Znojmo, 66902, CZ
(510) (32) piva, minerální vody, šumivé nápoje a jiné nápoje nealkoholické, nápoje a šťávy ovocné, sirupy a jiné přípravky k zhotovování nápojů, všechny uvedené výrobky pocházející z oblasti Kyjeva na Ukrajině; (33) alkoholické nápoje (s výjimkou pív), pocházející z oblasti Kyjeva na Ukrajině.
(511) 32, 33
(210) O-492863

(111) **334581**
(220) 31.07.2012
(151) 06.11.2013
(540)



(594) Kombinovaná
(591) Barevná
(730) **EMPRESA MEDIA, a.s.**, Mikuleckého 1309/4, Praha 4 - Braník, 14700, CZ
(740) Mgr. Kateřina Čápková, advokát, Mikuleckého 1311/8, Praha 4, Braník, 14700
(510) (16) kancelářské potřeby (vyjma nábytku).
(511) 16
(210) O-497084

(111) **334604**
(220) 09.11.2012
(151) 06.11.2013
(540)



(594) Kombinovaná
(730) **HÖGNER s.r.o.**, Veverkova 1343/1, Hradec Králové, Pražské Předměstí, 50002, CZ
(740) Ing. Milan Škoda, Nahořanská 308, Nové Město nad Metují, 54901
(510) (11) zvlhčovače vzduchu, odvlhčovače vzduchu, čističe vzduchu.
(511) 11
(210) O-499608

(111) **335287**
(220) 07.11.2012
(151) 03.01.2014
(540)



(594) Kombinovaná
(591) Barevná
(730) **Hodina Aleš Ing.**, Na Klínu 736, Starý Plzenec, 33202, CZ
(740) PRIME LEGAL advokátní kancelář s.r.o., Mgr. Bc. Tomáš Hodys, Lochotínská 18, Plzeň, 30100
(510) (38) diskusní fórum na Internetu, on-line chat, provozování webových stránek týkajících se rodičovství, výchovy a péče o dítě; (41) zpravodajství (obrazové -), publicistika; (45) manželská a porozvodová poradna, zejména poradenství v oblasti péče o dítě, výchovy dítěte a výživného na dítě, sociálně-právní poradenství.
(511) 38, 41, 45
(210) O-499529

(111) **336490**
(220) 19.11.2012
(151) 19.02.2014
(540)



(594) Kombinovaná
(591) Barevná
(730) **T&C DOMOV s.r.o.**, Chudčická 1351/17, Brno - Bystrc, 63500, CZ
(740) DANĚK & PARTNERS Advokátní a patentová kancelář, Ing. Dr. Vilém Daněk Ph.D., LL.M., patentový zástupce, Vinohradská 17, Praha 2, 12000
(510) (9) software ke stažení vztahující se k bankovníctví a financím, výrobky spojené s bankovníctvím spadající do třídy 9, platební karty nebo magnetické a čipové karty pro použití v bankovníctví, v pojišťovnictví, v oblasti služeb a v obchodním styku, mezinárodní platební karty, elektronické peněženky, software pro bankovníctví, bankomaty, nosiče

zařazené ve třídě 9 s informacemi a záznamy, elektronicky nahraná data, informační produkty v elektronických, datových, informačních a telekomunikačních sítích všeho druhu, software a hardware, periodika a knihy v elektronické podobě, nosiče dat či záznamů včetně audiokazet nahrané i nenahrané, elektronické, datové nebo informační sítě, multimediální aplikace na nosičích zařazených ve třídě 9 nebo v sítích, interaktivní a grafické programy, software, zejména pro systémy pro přenos dat, dešifrovací soustavy v rámci této třídy, čipy, multimediální nebo elektronické informační katalogy, audiovizuální programy a díla, exponované filmy, hudební díla na nosičích, cd disky, programové vybavení pro počítače, software, hardware výpočetní, komunikační nebo informační techniky, elektronické databáze a elektronické databázové produkty, nosiče s výjimkou nosičů papírových ze třídy 16 s informacemi a záznamy, elektronické nosiče s informacemi a daty nebo elektronické, datové, informační, počítačové a komunikační sítě s informacemi a daty, související software a hardware, elektronické, datové nebo informační, komunikační nebo výpočetní sítě včetně jednotlivých součástí a náhradních dílů obsažených ve třídě 9, multimediální aplikace, počítačové hry, hlavolamy elektrické nebo elektronické - v rámci této třídy; (35) reklamní a inzertní činnost zejména v oblasti finančnictví, bankovníctví a pojišťovnictví, pomoc při řízení obchodní činnosti, zejména týkající se finančních, bankovních a pojišťovacích služeb, pomoc při řízení obchodních a průmyslových podniků, zajišťování a pomoc při zřizování a provozu bankovních poboček a poboček finančních institucí včetně mobilních poboček v rámci této třídy, automatické zpracování informací a dat v bankovníctví, finančnictví a pojišťovnictví, obchodní management a podnikové poradenství, obchodní nebo podnikatelské informace, komerční informační kanceláře, obchodní nebo podnikatelský průzkum, hospodářské (ekonomické) prognózy, služby týkající se přemísťování provozů nebo podniků, marketingové studie, analýzy nákupních a velkoobchodních cen, průzkum trhu, styky s veřejností, účetnictví, revize účtů (audit), analýzy nákladů, oceňování obchodních podniků, provádění výpisů z účtů, dražby, internetový obchod, maloobchod a velkoobchod se spotřebním zbožím - zprostředkování, průzkum veřejného mínění, obchodní statistické informace, personální poradenství, posuzování efektivnosti provozu a racionalizace práce, nábor zaměstnanců, psychologické testování pro výběr zaměstnanců, příprava a vyhotovení daňových přiznání, příprava mezd a výplatních listin, zprostředkovatelný práce, služby reklamních agentur a propagace jako je zajišťování reklamy on-line v počítačové síti Internet, rozhlasové reklamy, televizní reklamy, pronájem reklamní doby v komunikačních médiích, organizování komerčních nebo reklamních výstav a veletrhů, aktualizování a pronájem reklamních materiálů a reklamních ploch, inzerce poštu, předvádění zboží, služby modelek - předvádění pro reklamní účely a podporu prodeje, rozšiřování reklamních materiálů (letáků, prospektů, tisků, vzorků) zákazníkům, venkovní reklama, vydávání reklamních nebo náborových, propagačních a inzertních textů, vylepování plakátů, aranžování výkladů, obchodní vedení uměleckých agentur, správa hotelů, dovozní a vývozní kanceláře, sekretářské služby, vyřizování telefonních vzkazů a dotazů, těsnopis, stenografie, přepisování, psaní na stroji, zpracování textů, překlad a systemizace informací do počítačových databází, vedení kartoték a souborů v počítači, vyhledávání dat v počítačových souborech, kopírování nebo rozmnožování (reprodukce) dokumentů a dokladů, fotokopírování, zajišťování předplatného novin a časopisů, pronájem fotokopírovacích a kancelářských strojů a zařízení, pronájem prodejních automatů, dodavatelské služby pro třetí osoby, nákup výrobků a služeb pro jiné podniky; (36) spotřebitelské úvěry, finanční služby, bankovní služby, poskytování bankovních služeb online, poskytování spořicí a úvěrových služeb, informační a poradenské služby ve všech výše uvedených oblastech, finančnictví, bankovníctví a pojišťovnictví - služby v rámci této třídy, poskytování hypotečních půjček, služby finančního trhu, finanční služby - analýzy, transakce, operace, finanční informace, poradenství a řízení v oblasti bankovníctví a financí, daňové odhady (služby), finanční odhady a oceňování v oblastech pojišťovnictví, bankovníctví, nemovitostí, burzovní makléřství, kurzovní záznamy na burze, finanční sponzorování, financování koupí na splátky, finanční pronájem - leasing, garance, záruky, kauce, bankovníctví, úvěrové banky, bezhotovostní operace, platební převody vykonávané elektronicky, clearing (zúčtování vzájemných pohledávek a závazků), elektronický převod kapitálu, kapitálové investice, domácí bankovní služby, vydávání cenin, vydávání cestovních šeků, vydávání cenných papírů, služby a vydávání kreditních karet, měnové služby a operace, směnárenské služby, spořitelny, zprostředkování a poradenství v oblasti pojištění, služby pojišťoven - uzavírání pojistek a pojistných smluv, včetně životních, úrazových, proti požáru, nemocenské pojištění, vyplácení důchodů, důchodové fondy, pojistně-technické služby (statistika), služby týkající se úvěrových karet, služby realitní kanceláře - obchodování s nemovitostmi,

zprostředkování pronájmu a koupě nemovitostí, pronájem nemovitostí - bytů, domů, kanceláří, pozemků, farem, vedení nájemních a činžovních domů, správa nemovitostí, inkasování nájemného, ubytovací kanceláře, oceňování numismatických sbírek, starožitností, uměleckých děl, známek a šperků, kanceláře pro inkasování pohledávek (faktoring), služby v oblasti likvidace podniků (finanční záležitosti), celní služby, organizování dobročinných a jiných finančních sbírek, úschovní služby, úschova v bezpečnostních schránkách, úschova cenností, provozování zastaváren, zprostředkování v oblasti spotřebitelských úvěrů, zprostředkování v oblasti služeb, zejména finančních, bankovních a pojišťovacích služeb, rovněž prostřednictvím mobilních telefonů a Internetu, home-banking, zajišťování emise cenných papírů, zprostředkování v oblasti bankovníctví a financí rovněž prostřednictvím mobilních telefonů a Internetu.

(511) 9, 35, 36
(210) O-499855

(111) **338312**
(220) 19.03.2012
(151) 04.06.2014
(540)

**OTTO
BAU**

(594) Slovní grafická
(730) **OTTOBAU s.r.o.**, Velešínská 659, Praha 9, Letňany, 19900, CZ
(510) (1) lepidla pro lepení podlahovin (kobereců, PVC, guma), disperzní i rozpouštědlová, pro lepení gumových profilů kanalizačního programu, pro lepení tapet, pro spojování dřevěných prvků a výrobků; (6) kovové vybavovací předměty staveb, zejména trubní materiály, armatury, dveře, okna, konstrukce lodžii, schody, zábradlí, vzduchotechnická potrubí a komponenty, kovové konstrukce; (7) malá mechanizace, jako jsou vibrátory, cirkulárky, frézy na dřevo, elektrické hoblíky, dráž kovače, vstřelovací přístroje, elektrická stříkací zařízení; (17) krytiny, zejména na bázi kaučuku a plastů, izolace tepelné na bázi pěnových plastů (polystyren, extrudovaný polystyren, pěnový polyuretan, pěnový polyetylen), izolační hmoty proti úniku radonu na bázi plastů, izolace zvukové na bázi minerálních vláken a pěnových plastů do podlah, příček i podhledů, těsnící tmely pro výplně do spár vnějších a vnitřních na bázi disperzí a silikonů a pro stavebně dokončovací práce (sanita, topení), armatury potrubní tlakovzdušné nekovové, pevné a ohebné plastové trubky pro domovní instalace a inženýrské sítě; (19) krytiny plochých střech na bázi asfaltů a modifikovaných asfaltů, stavební hmoty a materiály, zejména betonové směsi, živичné směsi, zdící materiál, krytiny střešní nekovové, cement, omítkové směsi, dřevo stavební, nekovové pevné trubní materiály na bázi betonu pro inženýrské sítě i pro technická zařízení budov, okna nekovová, dlažba a obklady nekovové, betonové prvky, bazény plavecké nekovové, dveře nekovové, betonové a železobetonové prefabrikáty; (37) servisní činnost (údržba) v oblasti výpočetní techniky, půjčování stavebních strojů a zařízení, provoz čerpacích stanic pohonných hmot, poradenská činnost v oblasti stavebnictví; (42) inženýrská činnost ve výstavbě, projektová činnost, geodetické a kartografické práce, provozování akreditovaných laboratoří na zkoušení betonů, živичných materiálů a zkoušení fyzikálně mechanických parametrů dalších stavebních materiálů; (43) ubytovací a stravovací služby.

(511) 1, 6, 7, 17, 19, 37, 42, 43
(210) O-493631

(111) **341672**
(220) 26.11.2012
(151) 05.11.2014
(540)

 **VINITY**

(594) Kombinovaná
(730) **ALT X DISTRIBUTION a.s.**, Lednická 17, Praha 9, Kyje, 19800, CZ
(740) Silesia Patent, s.r.o., Soukromá 261, Václavovice, 73934
(510) (2) tonery, cartridge a další speciální barviva pro tiskárny a reprografické, kopírovací a faxovací stroje, přístroje a zařízení; (35) reklama, propagace, inzertní činnost, marketing, pořádání komerčních výstav a přehlídek v oblasti výpočetní techniky, zprostředkování obchodních záležitostí s výrobky výše uvedenými ve třídě 2 a dále s výrobky zařazenými ve třídě 9, jmenovitě výpočetní technika, počítače všeho druhu a jejich součásti, zejména osobní počítače, notebooky, základní desky k počítačům, monitory, paměti, procesory, controllery, klávesnice, pevné disky, grafické karty, zálohovací zdroje k počítačům, příslušenství k výpočetní technice všeho druhu, počítačové sítě, zařízení pro tvorbu počítačových sítí, počítačové systémy a jejich přídatná zařízení a doplňky, hardware, software všeho druhu a programové vybavení všeho druhu včetně speciálního, elektronického přístroje, elektronické moduly, měřicí a regulační technika, přístroje pro záznam, převod, reprodukci zvuku a obrazu, baterie, nosiče zvukových, obrazových a datových záznamů, osobní organizátory, kancelářská technika - tiskárny, faxy, skenery, telefony, kopírovací stroje a zařízení (fotografické, elektrostatické, termické), skartovače, DVD, mobilní telefony včetně jejich komponentů a příslušenství, navigační přístroje, přístroje pro zpracování informací včetně promítacích, satelitní přijímače, videohry, televizory, audiovizuální technika všeho druhu, videokamery, fotoaparáty, hrací přístroje fungující po připojení na televizní přijímače, karty s pamětí nebo mikroprocesorem, elektronické databáze, databázové produkty a další informační produkty na paměťových médiích nebo v elektronických, datových, informačních a komunikačních sítích, zejména uživatelské příručky v digitální podobě; s výrobky zařazenými ve třídě 16, jmenovitě papír, kancelářský papír, papír jako spotřební materiál pro tiskárny a kopírky, papírenské výrobky, periodický a neperiodický tisk, noviny, časopisy, katalogy, knihy, brožury, fotografie, reklamní plakáty, manuály a tiskoviny z oblasti výpočetní techniky, kalendáře, diáře, formuláře, telefonní seznamy, reklamní a upomínkové předměty z papíru, umělecké předměty z papíru, obchodní aplikační záznamníky (tištěné výstupy), servisní informační zprávy (tištěné výstupy), servisní bulletiny, údržbářské a servisní příručky, návody a příručky pro uživatele, vše zejména z oblasti výpočetní techniky, ostatní tištěné materiály a ostatní kancelářské potřeby zařazené do třídy 16, a s výrobky zařazenými ve třídě 18, jmenovitě brašny a obaly pro notebooky, fotoaparáty a jiné přenosné přístroje a zařízení jako dalekohledy, kamery, telefony a ostatní přenosné přístroje třídy 9; vytváření obchodních sítí (databáze odběratelů), zprostředkování interaktivního obchodu pomocí globálních komunikačních sítí (Internet) s výrobky uvedenými ve třídách 2 a s výrobky zařazenými ve třídě 9, jmenovitě výpočetní technika, počítač všeho druhu a jejich součásti, zejména osobní počítače, notebooky, základní desky k počítačům, monitory, paměti, procesory, controllery, klávesnice, pevné disky, grafické karty, zálohovací zdroje k počítačům, příslušenství k výpočetní technice všeho druhu, počítačové sítě, zařízení pro tvorbu počítačových sítí, počítačové systémy a jejich přídatná zařízení a doplňky, hardware, software všeho druhu a programové vybavení všeho druhu včetně speciálního, elektronického přístroje, elektronické moduly, měřicí a regulační technika, přístroje pro záznam, převod, reprodukci zvuku a obrazu, baterie, nosiče zvukových, obrazových a datových záznamů, osobní organizátory, kancelářská technika - tiskárny, faxy, skenery, telefony, kopírovací stroje a zařízení (fotografické, elektrostatické, termické), skartovače, DVD, mobilní telefony včetně jejich komponentů a příslušenství, navigační přístroje, přístroje pro zpracování informací včetně promítacích, satelitní přijímače, videohry, televizory, audiovizuální technika všeho druhu, videokamery, fotoaparáty, hrací přístroje fungující po připojení na televizní přijímače, karty s pamětí nebo mikroprocesorem, elektronické databáze, databázové produkty a další informační produkty na paměťových médiích nebo v elektronických, datových, informačních a komunikačních sítích, zejména

uživatelské příručky v digitální podobě, s výrobky zařazenými ve třídě 16, jmenovitě papír, kancelářský papír, papír jako spotřební materiál pro tiskárny a kopírky, papírenské výrobky, periodický a neperiodický tisk, noviny, katalogy, knihy, brožury, fotografie, reklamní plakáty, manuály a tiskoviny z oblasti výpočetní techniky, kalendáře, diáře, formuláře, telefonní seznamy, reklamní a upomínkové předměty z papíru, umělecké předměty z papíru, obchodní aplikační záznamníky (tištěné výstupy), servisní informační zprávy (tištěné výstupy), servisní bulletin, údržbářské a servisní příručky, návody a příručky pro uživatele, vše zejména z oblasti výpočetní techniky, ostatní tištěné materiály a ostatní kancelářské potřeby zařazené do třídy 16; s výrobky zařazenými ve třídě 18, jmenovitě brašny a obaly pro notebooky, fotoaparáty a jiné přenosné přístroje a zařízení jako dalekohledy, kamery, telefony a ostatní přenosné přístroje třídy 9, referenční servis, služby v oblasti získávání obchodních kontraktčních partnerů, vytváření obchodních a obchodně-informačních sítí (databáze odběratelů), on-line maloobchodní služby (e-obchody) s výrobky tříd 9 a 16, reklama on-line na počítačové komunikační sítě, on-line inzerce, marketingové studie, předvádění zboží, obchodní nebo podnikatelské informace, pomoc při řízení obchodní činnosti, odborné obchodní poradenství, vyhledávání dat v počítačových souborech (pro třetí osoby), systemizace informací do počítačových databází, kopírování nebo rozmnožování (reprodukce) dokumentů, dokladů, internetový obchod s výrobky výpočetní techniky včetně software a souvisejících katalogů, manuálů a informačních a servisních materiálů, konzultační a poradenská činnost a rozšiřování, přenos a zveřejňování inzerce a reklamy prostřednictvím informačních a telekomunikačních prostředků a sítí, včetně Internetu; (37) instalace a servis elektrických a elektronických zařízení, servis, opravy a údržba počítačů a počítačových sítí, zprostředkovatelská a poradenská činnost v oblasti služeb v oboru servisu, oprav a údržby počítačů a počítačových sítí; (38) služby zabezpečující audiovizuální komunikace prostřednictvím informačních a telekomunikačních sítí, rozšiřování, přenos a zveřejňování informací, dat, zpráv, nabídek prostřednictvím informačních a telekomunikačních prostředků a sítí včetně Internetu, šíření elektronických publikací prostřednictvím počítačových sítí a satelitů, zprostředkovatelská a poradenská činnost v oblasti služeb v oboru šíření, přenosu a zveřejňování informací, nabídek prostřednictvím všech informačních a telekomunikačních prostředků a sítí včetně Internetu a komunikační techniky, spadající do této třídy; (41) organizace a pořádání vzdělávacích, propagačních, poradenských a informačních kurzů, školení, seminářů a konferencí, pořádání nekomerčních výstav a přehlídek výpočetní techniky, vzdělávání v otázkách organizace podnikání a obchodu, realizace tréninkových programů v servisním obchodu s počítači, tvorba elektronických časopisů, periodik, knih v rámci třídy, vydavatelská a nakladatelská činnost; (42) tvorba programového vybavení určeného pro řízení technologických procesů, výzkumná a vývojová činnost v oblasti elektroniky a kybernetiky, poradenská a konzultační činnost v oboru výpočetní techniky, vývoj a tvorba software.

(511) 2, 35, 37, 38, 41, 42
(210) O-500083

(111) **341819**
(220) 10.04.2012
(151) 12.11.2014
(540)



(594) Kombinovaná
(730) ALT X DISTRIBUTION a.s., Lednická 17, Praha 9, Kyje, 19800, CZ
(740) Silesia Patent, s.r.o., Soukromá 261, Václavovice, 73934
(510) (35) reklama, propagace, inzertní činnost, marketing, pořádání komerčních výstav a přehlídek v oblasti výpočetní techniky, zprostředkování obchodních záležitostí, vytváření obchodních sítí (databáze odběratelů), zprostředkování interaktivního obchodu pomocí globálních komunikačních sítí (Internet), referenční servis, služby v oblasti získávání obchodních kontraktčních partnerů, vytváření obchodních a obchodně-informačních sítí (databáze odběratelů), on-line maloobchodní služby (e-obchody) s výrobky tříd 9 a 16, reklama on-line na počítačové komunikační sítě, on-line

inzerce, marketingové studie, předvádění zboží, obchodní nebo podnikatelské informace, pomoc při řízení obchodní činnosti, odborné obchodní poradenství, vyhledávání dat v počítačových souborech (pro třetí osoby), systemizace informací do počítačových databází, kopírování nebo rozmnožování (reprodukce) dokumentů, dokladů, internetový obchod s výrobky výpočetní techniky včetně software a souvisejících katalogů, manuálů a informačních a servisních materiálů, konzultační a poradenská činnost a rozšiřování, přenos a zveřejňování inzerce a reklamy prostřednictvím informačních a telekomunikačních prostředků a sítí, včetně Internetu; (37) instalace a servis elektrických a elektronických zařízení, servis, opravy a údržba počítačů a počítačových sítí, zprostředkovatelská a poradenská činnost v oblasti služeb v oboru servisu, oprav a údržby počítačů a počítačových sítí; (38) služby zabezpečující audiovizuální komunikace prostřednictvím informačních a telekomunikačních sítí, rozšiřování, přenos a zveřejňování informací, dat, zpráv, nabídek prostřednictvím informačních a telekomunikačních prostředků a sítí včetně Internetu, šíření elektronických publikací prostřednictvím počítačových sítí a satelitů, zprostředkovatelská a poradenská činnost v oblasti služeb v oboru šíření, přenosu a zveřejňování informací, nabídek prostřednictvím všech informačních a telekomunikačních prostředků a sítí včetně Internetu a komunikační techniky, spadající do této třídy; (41) organizace a pořádání vzdělávacích, propagačních, poradenských a informačních kurzů, školení, seminářů a konferencí, pořádání nekomerčních výstav a přehlídek výpočetní techniky, vzdělávání v otázkách organizace podnikání a obchodu, realizace tréninkových programů v servisním obchodu s počítači, tvorba elektronických časopisů, periodik, knih v rámci třídy, vydavatelská a nakladatelská činnost; (42) tvorba programového vybavení určeného pro řízení technologických procesů, výzkumná a vývojová činnost v oblasti elektroniky a kybernetiky, poradenská a konzultační činnost v oboru výpočetní techniky, vývoj a tvorba software.

(511) 35, 37, 38, 41, 42
(210) O-494258

(111) **343840**
(220) 29.02.2012
(151) 28.01.2015
(540)

SPORT.CZ

(594) Slovní grafická
(591) Barevná
(730) Seznam.cz, a.s., Radlická 3294/10, Praha 5 - Smíchov, 15000, CZ
(740) PatentCentrum Sedláč & Partners s.r.o., Okružní 2824, České Budějovice, České Budějovice 3, 37001
(510) (35) tvorba reklamy, shromažďování, poskytování a třídění obchodních nebo podnikatelských informací, překlad informací do počítačových databází nebo jiné zpracování obchodních nebo podnikatelských informací, včetně vytváření, zpracování a třídění dat v rámci databází, pomoc při řízení obchodní činnosti, průzkum trhu, šíření propagačních informací, zejména systemizace informací do počítačových databází, zpracování specializovaných podnikových evidencí, reklamní a propagační činnost, rozšiřování a poskytování reklamních a inzertních materiálů, periodických a neperiodických tiskovin, zejména novin, časopisů určených pro reklamu a propagaci, prospektů, letáků, katalogů, reklamní literatury, brožur v tištěné podobě, na jiných nosných médiích prostřednictvím sítě Internet nebo jiné, reklama on-line v počítačové síti; (38) komunikace a přenos dat prostřednictvím veřejné nebo neveřejné telekomunikační sítě včetně Internetu, pomocí telefonů, mobilních telefonů, telefaxů, satelitů, počítačů či terminálů nebo jakýmkoliv jinými prostředky, včetně přenosu elektronické pošty a přenosu dat v reálném čase (přenosu zvuku, obrazu, textu nebo jiných dat či informací) a poskytování a zprostředkování služeb s tím spojených včetně poskytování přístupu a připojení k těmto telekomunikačním sítím včetně Internetu, provozování veřejné nebo neveřejné telekomunikační sítě, šíření a zpřístupňování elektronických tiskovin, časopisů, periodik, knih a jiných dat prostřednictvím veřejné nebo neveřejné telekomunikační sítě včetně Internetu, informační služby na Internetu včetně provozování elektronických nástěnek, diskusních skupin a fór a poskytování přístupu k

on-line informačním službám a databázím, tisková agentura; (39) skladování údajů a dokumentů uložených na hmotných nosičích nebo v elektronické podobě; (41) služby v oblasti vzdělávání, zábavy a sportu, elektronické publikování (DTP), služby digitálního zpracování obrazu, vydávání elektronických knih a časopisů on-line, vydávání knih, vydávání a zveřejňování textů (s výjimkou reklamních a náborových), provozování her on-line, organizování a vedení konferencí a seminářů, organizování kulturních a vzdělávacích akcí.

(511) 35, 38, 39, 41

(210) O-493104

(111) **343987**

(220) 30.01.2012

(151) 04.02.2015

(540)

Nordic Health

(592) Slovní

(730) **NutraQ AS**, Enebakkveien 117A, 0680 Oslo, NO

(740) KOREJZOVA LEGAL v.o.s., JUDr. Petra Sauvage de Brantes, advokátka, Korunní 810/104, Praha 10, Vinohrady, 10100

(510) (3) produkty pro péči o pleť, jmenovitě krémy, pleťová mléka a oleje; (5) doplňky stravy živočišného původu pro zlepšení kondice.

(511) 3, 5

(210) O-492195

(111) **363793**

(220) 10.02.2012

(151) 29.11.2017

(540)

HYVE SOLUTIONS

(592) Slovní

(730) **SYNNEX Corporation**, 44201 Nobel Drive, Fremont, CA, US

(740) JUDr. Vladimír Čížek, advokát, Jindřišská 937/16, Praha 1, Nové Město, 11000

(510) (9) počítače pro užití v úložných datových centrech, počítačové servery pro úložná datová centra, počítačový software pro provoz a řízení úložných datových center, počítačové a síťové součástky pro výše uvedené výrobky, sálkové počítače pro úložná datová centra; (35) obstarávání, nákup a dodávání počítačů, počítačových systémů a součástek pro provoz a řízení úložných datových center, konzultační služby v oboru obstarávání, nákupu a dodávání počítačů, počítačových systémů a součástek pro úložná datová centra, poradenské a informační služby v oblasti všech výše uvedených služeb ve tř. 35; (37) instalace, údržba a oprava počítačového hardwaru úložných datových center, upgrade počítačového hardwaru úložných datových center, poradenské a informační služby v oblasti všech výše uvedených služeb ve tř. 37; (42) návrh úložných datových center pro druhé, testování úložných datových center pro druhé, konzultační služby ve vztahu k návrhům, vývoji a testování úložných datových center, technické a inženýrské poradenské služby týkající se výroby a montáže úložných datových center, přizpůsobování počítačového hardwaru úložných datových center, instalace, údržba, aktualizace a opravy počítačového softwaru úložných datových center, konzultační, poradenské a informační služby v oblasti všech výše uvedených služeb ve tř. 42.

(511) 9, 35, 37, 42

(210) O-540745

Zániky ochranných známek uplynutím doby platnosti

Kapitola obsahuje údaje o ochranných známkách, které zanikly uplynutím doby platnosti podle ustanovení § 29 odst. 1 zákona č. 441/2003 Sb.

Číslo zápisu (111)	Číslo přihlášky (210)	Datum zániku (141)
97300	23057	08.06.2021
164834	52249	08.06.2021
164988	52252	09.06.2021
171358	62144	12.06.2021
171429	61335	07.06.2021
171939	62139	11.06.2021
171940	62154	12.06.2021
172107	62094	10.06.2021
172942	62115	10.06.2021
238996	168249	07.06.2021
242674	168312	11.06.2021
242678	168320	11.06.2021
242682	168564	12.06.2021
243664	168289	08.06.2021
243671	168307	11.06.2021
243675	168571	12.06.2021
244410	168223	07.06.2021
244416	168246	07.06.2021
244417	168247	07.06.2021
244419	168257	08.06.2021
244421	168265	08.06.2021
244422	168266	08.06.2021
244426	168573	12.06.2021
244922	168282	08.06.2021

Číslo zápisu (111)	Číslo přihlášky (210)	Datum zániku (141)
245636	168237	07.06.2021
245641	168555	12.06.2021
246414	168552	12.06.2021
267368	168226	07.06.2021
321046	486327	08.06.2021
321519	486358	09.06.2021
321606	486363	10.06.2021
321949	486331	09.06.2021
322029	486293	07.06.2021
322031	486333	09.06.2021
322032	486336	09.06.2021
322033	486339	09.06.2021
322034	486359	10.06.2021
322226	486270	07.06.2021
322227	486295	08.06.2021
322228	486296	08.06.2021
322230	486335	09.06.2021
322232	486353	09.06.2021
322233	486354	09.06.2021
322235	486370	10.06.2021
322244	486447	10.06.2021
322266	486332	09.06.2021
322336	486269	07.06.2021
322340	486304	08.06.2021

Číslo zápisu (111)	Číslo přihlášky (210)	Datum zániku (141)
322341	486309	08.06.2021
322342	486371	10.06.2021
322444	486285	07.06.2021
322446	486341	09.06.2021
322449	486361	10.06.2021
322450	486362	10.06.2021
322671	486298	08.06.2021
322953	486419	10.06.2021
323096	486289	07.06.2021
323200	486369	10.06.2021
323301	486320	08.06.2021
323302	486372	10.06.2021
324064	486294	07.06.2021
324065	486315	08.06.2021
324066	486346	09.06.2021
324069	486429	10.06.2021
324482	486275	07.06.2021
324483	486428	10.06.2021
330660	486347	09.06.2021
331978	486271	07.06.2021
333010	486291	07.06.2021
337293	486292	07.06.2021

Změny vlastníků ochranných známek

Kapitola obsahuje údaje o ochranných známkách, které byly převedeny nebo přešly ve smyslu ustanovení § 15 odst. 1, 2 a § 16 zákona č. 441/2003 Sb. na jiného vlastníka v rozsahu všech zapsaných výrobků nebo služeb.

Číslo zápisu (111)	Dřívější vlastník (770)	Nynější vlastník (730)	S účinností od (580)
99572	Takeda GmbH, Byk-Gulden-Str. 2, 78467 Konstanz, DE	Cheplapharm Arzneimittel GmbH, Ziegelhof 24, Greifswald 17489, DE	17.01.2022
117884	INDUSTRY INNOVATION a.s., Na poříčí 1071/17, Praha 1 - Nové Město, 11000, CZ	KOVOSVIT MAS Machine Tools, a.s., náměstí Tomáše Bati 419, Sezimovo Ústí, 39102, CZ	18.01.2022
117908	INDUSTRY INNOVATION a.s., Na poříčí 1071/17, Praha 1 - Nové Město, 11000, CZ	KOVOSVIT MAS Machine Tools, a.s., náměstí Tomáše Bati 419, Sezimovo Ústí, 39102, CZ	18.01.2022
152703	INDUSTRY INNOVATION a.s., Na poříčí 1071/17, Praha 1 - Nové Město, 11000, CZ	KOVOSVIT MAS Machine Tools, a.s., náměstí Tomáše Bati 419, Sezimovo Ústí, 39102, CZ	18.01.2022
152704	INDUSTRY INNOVATION a.s., Na poříčí 1071/17, Praha 1 - Nové Město, 11000, CZ	KOVOSVIT MAS Machine Tools, a.s., náměstí Tomáše Bati 419, Sezimovo Ústí, 39102, CZ	18.01.2022
157089	E.I. du Pont de Nemours and Company, společnost organizovaná podle zákonů státu Delaware, 1007 Market Street, Wilmington, DE, US	DuPont Polymers, Inc., 974 Centre Road, Wilmington, 19805, DE, US	13.01.2022
157362	E.I. du Pont de Nemours and Company, 1007 Market Street, Wilmington, DE, US	DuPont Safety & Construction, Inc, 974 Centre Road, Wilmington, 19805, DE, US	13.01.2022
157363	E.I. du Pont de Nemours and Company, 1007 Market Street, Wilmington, DE, US	DuPont Safety & Construction, Inc, 974 Centre Road, Wilmington, 19805, DE, US	13.01.2022
157888	E.I. du Pont de Nemours and Company, společnost zřízená podle zákonů státu Delaware, 1007 Market Street, Wilmington, DE, US	DuPont Safety & Construction, Inc, 974 Centre Road, Wilmington, 19805, DE, US	13.01.2022
158010	E.I. du Pont de Nemours and Company, společnost podle zákonů státu Delaware, 1007 Market Street, Wilmington, DE, US	DuPont Safety & Construction, Inc, 974 Centre Road, Wilmington, 19805, DE, US	13.01.2022
158685	E.I. du Pont de Nemours and Company, společnost zřízená podle zákonů státu Delaware, 1007 Market Street, Wilmington, DE, US	DuPont Safety & Construction, Inc, 974 Centre Road, Wilmington, 19805, DE, US	13.01.2022
158825	E. I. du Pont de Nemours and Company, společnost zřízená podle zákonů státu Delaware, 1007 Market Street, Wilmington, DE, US	DuPont Polymers, Inc., 974 Centre Road, Wilmington, 19805, DE, US	13.01.2022
160921	E.I. du Pont de Nemours and Company, společnost zřízená podle zákonů státu Delaware, 1007 Market Street, Wilmington, DE, US	DuPont Polymers, Inc., 974 Centre Road, Wilmington, 19805, DE, US	13.01.2022
161525	E.I. du Pont de Nemours and Company, společnost zřízená podle zákonů státu Delaware, 1007 Market Street, Wilmington, DE, US	DuPont Safety & Construction, Inc, 974 Centre Road, Wilmington, 19805, DE, US	13.01.2022
162451	E.I. du Pont de Nemours and Company, společnost zřízená podle zákonů státu Delaware, 1007 Market Street, Wilmington, DE, US	DuPont Electronics, Inc., 974 Centre Road, Wilmington, 19805, DE, US	13.01.2022
176806	Kraft Foods UK Intellectual Property Limited, PO Box 12, Bournville Lane, Bournville, Birmingham B30 2LU, GB	CARAMBAR AND CO., 9 rue Maurice Mallet, 92130 Issy-les-Moulineaux, FR	12.01.2022
186587	SJP Praha, spol. s r.o., Jaromírova 40, Praha 2, 12800, CZ	SPORT JACHT Praha, s.r.o., Záběhlická 1641/81, Praha 10, Záběhlce, 10600, CZ	14.01.2022
190853	E. I. du Pont de Nemours and Company, 1007 Market Street, Wilmington, DE, US	DuPont Safety & Construction, Inc, 974 Centre Road, Wilmington, 19805, DE, US	13.01.2022
206441	E.I. du Pont de Nemours and Company, 1007 Market Street, Wilmington, DE, US	DuPont Polymers, Inc., 974 Centre Road, Wilmington, 19805, DE, US	13.01.2022
218932	E.I. du Pont de Nemours and Company, 1007 Market Street, Wilmington, DE, US	DuPont Electronics, Inc., 974 Centre Road, Wilmington, 19805, DE, US	13.01.2022
220179	Gregůrek Milan, Štefánikova 2464, Zlín, 76001, CZ	Gregůrek Jakub ing., Hradská 5291, Zlín, 76001, CZ Gregůrek Tadeáš ing., Štefánikova 2464/7, Zlín, 76001, CZ	13.01.2022
220180	Gregůrek Milan, Štefánikova 2464, Zlín, 76001, CZ	Gregůrek Jakub Ing., Hradská 5291, Zlín, 76001, CZ Gregůrek Tadeáš Ing., Štefánikova 2464/7, Zlín, 76001, CZ	13.01.2022
223444	FF TM INTERNATIONAL Limited, Stasinou and Boumpoulinas 3, 1st floor, Nikósie, CY	JIP ČR s.r.o., Hovorčovická 128, Bořanovice, Pakoměřice, 25065, CZ	13.01.2022
226451	Takeda GmbH, Byk-Gulden-Str. 2, 78467 Konstanz, DE	Cheplapharm Arzneimittel GmbH, Ziegelhof 24, Greifswald 17489, DE	17.01.2022
229072	E.I. du Pont de Nemours and Company, 1007 Market Street, Wilmington, DE, US	DuPont Polymers, Inc., 974 Centre Road, Wilmington, 19805, DE, US	13.01.2022
229496	E.I. du Pont de Nemours and Company, 1007 Market Street, Wilmington, DE, US	DuPont Polymers, Inc., 974 Centre Road, Wilmington, 19805, DE, US	13.01.2022
232113	E.I. du Pont de Nemours and Company, 1007 Market Street, Wilmington, DE, US	DuPont Polymers, Inc., 974 Centre Road, Wilmington, 19805, DE, US	13.01.2022

Číslo zápisu (111)	Dřívější vlastník (770)	Nynější vlastník (730)	S účinností od (580)
235686	Roman Kamler - KAMMSport, Dr. E. Beneše 16, Šumperk, 78701, CZ	TILAK, a.s., Žerotínova 627/81, Šumperk, 78701, CZ	12.01.2022
246978	INDUSTRY INNOVATION a.s., Na poříčí 1071/17, Praha 1 - Nové Město, 11000, CZ	KOVOSVIT MAS Machine Tools, a.s., náměstí Tomáše Bati 419, Sezimovo Ústí, 39102, CZ	18.01.2022
246979	INDUSTRY INNOVATION a.s., Na poříčí 1071/17, Praha 1 - Nové Město, 11000, CZ	KOVOSVIT MAS Machine Tools, a.s., náměstí Tomáše Bati 419, Sezimovo Ústí, 39102, CZ	18.01.2022
254965	Erik Újezdský, Vážany nad Litavou 169, Slavkov u Brna, 68401, CZ	JUKO petfood s.r.o., 279, Vážany nad Litavou, 68401, CZ	13.01.2022
289522	SOLCA, s.r.o., Thurzova 16, Martin, SK	SILUR TRADE SOCIADAD LIMITADA, PTDA CAPSADES, NAVE 4, CASTELLÓN, ES	12.01.2022
300504	Herba Drug, s. r. o., Mlynská 1335, Smižany, SK	Herba Drug Trade s. r. o., Mlynská 1335, Smižany 053 11, SK	17.01.2022
307948	WPC - WOODPLASTIC a.s., Na Folimance 2154/17, Praha 2, Vinohrady, 12000, CZ	WPC - WOODPLASTIC a.s., Na Folimance 2154/17, Praha 2, Vinohrady, 12000, CZ	13.01.2022
312374	Equa bank a.s., Karolinská 661/4, Praha 8 - Karlín, 18600, CZ	Raiffeisenbank a.s., Hvězdova 1716/2b, Praha 4, Nusle, 14000, CZ	17.01.2022
323190	Equa bank a.s., Karolinská 661/4, Praha 8 - Karlín, 18600, CZ	Raiffeisenbank a.s., Hvězdova 1716/2b, Praha 4, Nusle, 14000, CZ	17.01.2022
327974	Neogenia, s.r.o., Hybešova 42, Brno, 60200, CZ	SMSbrána s.r.o., Nové sady 996/25, Brno, Staré Brno, 60200, CZ	18.01.2022
328200	Raspberry Pi Foundation, Mitchell Wood House, Main Street, Caldecote, Cambridge CB23 7NU, GB	Raspberry Pi Limited, Maurice Wilkes Building, St. John's Innovation Park, Cowley Road, Cambridge, CB4 0DS, GB	18.01.2022
328346	Equa bank a.s., Karolinská 661/4, Praha 8 - Karlín, 18600, CZ	Raiffeisenbank a.s., Hvězdova 1716/2b, Praha 4, Nusle, 14000, CZ	17.01.2022
328347	Equa bank a.s., Karolinská 661/4, Praha 8 - Karlín, 18600, CZ	Raiffeisenbank a.s., Hvězdova 1716/2b, Praha 4, Nusle, 14000, CZ	17.01.2022
328348	Equa bank a.s., Karolinská 661/4, Praha 8 - Karlín, 18600, CZ	Raiffeisenbank a.s., Hvězdova 1716/2b, Praha 4, Nusle, 14000, CZ	17.01.2022
328991	Equa bank a.s., Karolinská 661/4, Praha 8 - Karlín, 18600, CZ	Raiffeisenbank a.s., Hvězdova 1716/2b, Praha 4, Nusle, 14000, CZ	17.01.2022
330677	WPC - WOODPLASTIC a.s., Na Folimance 2154/17, Praha 2, Vinohrady, 12000, CZ	WPC - WOODPLASTIC a.s., Na Folimance 2154/17, Praha 2, Vinohrady, 12000, CZ	13.01.2022
331571	Equa bank a.s., Karolinská 661/4, Praha 8 - Karlín, 18600, CZ	Raiffeisenbank a.s., Hvězdova 1716/2b, Praha 4, Nusle, 14000, CZ	17.01.2022
331776	Smejkal, Ph.D. Karel Ing., Alešova 755, Poděbrady, 29001, CZ SIKO KOUPELNY a.s., Skorkovská 1310, Praha 9 - Kyje, 19800, CZ	STAVBA&DESIGN GROUP a.s., Bělehradská 858/23, Praha 2, Vinohrady, 12000, CZ SIKO KOUPELNY a.s., Skorkovská 1310, Praha 9, Kyje, 19800, CZ Smejkal Karel Ing., Ph.D., Alešova 755, Poděbrady, Poděbrady II, 29001, CZ	17.01.2022
334844	Herba Drug, s.r.o., Mlynská 1335, Smižany, SK	Herba Drug Trade s. r. o., Mlynská 1335, Smižany 053 11, SK	17.01.2022
336757	Equa bank a.s., Karolinská 661/4, Praha 8 - Karlín, 18600, CZ	Raiffeisenbank a.s., Hvězdova 1716/2b, Praha 4, Nusle, 14000, CZ	17.01.2022
338090	Equa bank a.s., Karolinská 661/4, Praha 8 - Karlín, 18600, CZ	Raiffeisenbank a.s., Hvězdova 1716/2b, Praha 4, Nusle, 14000, CZ	17.01.2022
338091	Equa bank a.s., Karolinská 661/4, Praha 8 - Karlín, 18600, CZ	Raiffeisenbank a.s., Hvězdova 1716/2b, Praha 4, Nusle, 14000, CZ	17.01.2022
338100	Equa bank a.s., Karolinská 661/4, Praha 8 - Karlín, 18600, CZ	Raiffeisenbank a.s., Hvězdova 1716/2b, Praha 4, Nusle, 14000, CZ	17.01.2022
339295	Equa bank a.s., Karolinská 661/4, Praha 8 - Karlín, 18600, CZ	Raiffeisenbank a.s., Hvězdova 1716/2b, Praha 4, Nusle, 14000, CZ	17.01.2022
340672	WPC - WOODPLASTIC a.s., Na Folimance 2154/17, Praha 2, Vinohrady, 12000, CZ	WPC - WOODPLASTIC a.s., Na Folimance 2154/17, Praha 2, Vinohrady, 12000, CZ	13.01.2022
341777	Herba Drug, s.r.o., Mlynská 1335, Smižany, SK	Herba Drug Trade s. r. o., Mlynská 1335, Smižany 053 11, SK	17.01.2022
344002	WPC - WOODPLASTIC a.s., Na Folimance 2154/17, Praha 2, 12000, CZ	WPC - WOODPLASTIC a.s., Na Folimance 2154/17, Praha 2, Vinohrady, 12000, CZ	13.01.2022
344484	Equa bank a.s., Karolinská 661/4, Praha 8, 18600, CZ	Raiffeisenbank a.s., Hvězdova 1716/2b, Praha 4, Nusle, 14000, CZ	17.01.2022
346190	Equa bank a.s., Karolinská 661/4, Praha 8, 18600, CZ	Raiffeisenbank a.s., Hvězdova 1716/2b, Praha 4, Nusle, 14000, CZ	17.01.2022
346691	E. I. du Pont de Nemours and Company, 1007 Market Street, 19898 Wilmington, DE, US	DuPont Safety & Construction, Inc, 974 Centre Road, Wilmington, 19805, DE, US	13.01.2022
353798	White Ashley James, Garrett Grove 31, Clifton, Nottingham, GB	Project Five s.r.o., Melantrichova 472/12, Praha 1, Staré Město, 11000, CZ	18.01.2022

Číslo zápisu (111)	Dřívější vlastník (770)	Nynější vlastník (730)	S účinností od (580)
353871	Almanet s.r.o., Mladenovova 3233/7, Praha 4 Modřany, 14300, CZ	Centrum řízené regenerace s.r.o., Mladenovova 3233/7, Praha 4, Modřany, 14300, CZ	12.01.2022
355156	Koch Vlad'ka, Spartakovců 1151/6, Ostrava, Poruba, 70800, CZ	Senior a Baby Taxi s.r.o., Bohuslava Martinů 813/9, Ostrava, Poruba, 70800, CZ	17.01.2022
355157	Koch Vlad'ka, Spartakovců 1151/6, Ostrava, Poruba, 70800, CZ	Senior a Baby Taxi s.r.o., Bohuslava Martinů 813/9, Ostrava, Poruba, 70800, CZ	17.01.2022
358049	Equa bank a.s., Karolínská 661/4, Praha 8, 18600, CZ	Raiffeisenbank a.s., Hvězdova 1716/2b, Praha 4, Nusle, 14000, CZ	17.01.2022
362819	INTERNATIONAL HUMAN RIGHTS COMMISSION La Commission Internationale des Droits de L'homme Mezinárodní komise pro lidská práva - nadační fond, ve zkrácené formě IHRC - nadační fond, Loretánské náměstí 109/3, Praha 1, Hradčany, 11800, CZ	Tesařík Ladislav, Buchenauweg 434/2, Saalbach-Hinterglllem, AT	18.01.2022
362820	INTERNATIONAL HUMAN RIGHTS COMMISSION La Commission Internationale des Droits de L'homme Mezinárodní komise pro lidská práva - nadační fond, ve zkrácené formě IHRC - nadační fond, Loretánské náměstí 109/3, Praha 1, Hradčany, 11800, CZ	Tesařík Ladislav, Buchenauweg 434/2, Saalbach-Hinterglllem, AT	18.01.2022
366291	Equa bank a.s., Karolínská 661/4, Praha 8, 18600, CZ	Raiffeisenbank a.s., Hvězdova 1716/2b, Praha 4, Nusle, 14000, CZ	17.01.2022
370338	Herba Drug, s.r.o., Mlynská 1335, Smižany, SK	Herba Drug Trade s. r. o., Mlynská 1335, Smižany 053 11, SK	17.01.2022
370339	Herba Drug, s.r.o., Mlynská 1335, Smižany, SK	Herba Drug Trade s. r. o., Mlynská 1335, Smižany 053 11, SK	17.01.2022
370456	Developerská skupina Acord s.r.o., Sokolovská 694/100a, Praha 8, Karlín, 18600, CZ	AIG Development Holding a.s., Sokolovská 694/100a, Praha 8, Karlín, 18600, CZ	17.01.2022
370456	AIG Development Holding a.s., Sokolovská 694/100a, Praha 8, Karlín, 18600, CZ	ACORD INVEST a.s., Sokolovská 694/100a, Praha 8, Karlín, 18600, CZ	17.01.2022
371628	Equa bank a.s., Karolínská 661/4, Praha 8, 18600, CZ	Raiffeisenbank a.s., Hvězdova 1716/2b, Praha 4, Nusle, 14000, CZ	17.01.2022
373289	Equa bank a.s., Karolínská 661/4, Praha 8, Karlín, 18600, CZ	Raiffeisenbank a.s., Hvězdova 1716/2b, Praha 4, Nusle, 14000, CZ	17.01.2022
376301	Equa bank a.s., Karolínská 661/4, Praha 8, Karlín, 18600, CZ	Raiffeisenbank a.s., Hvězdova 1716/2b, Praha 4, Nusle, 14000, CZ	17.01.2022
376896	Equa bank a.s., Karolínská 661/4, Praha 8, Karlín, 18600, CZ	Raiffeisenbank a.s., Hvězdova 1716/2b, Praha 4, Nusle, 14000, CZ	17.01.2022
376897	Equa bank a.s., Karolínská 661/4, Praha 8, Karlín, 18600, CZ	Raiffeisenbank a.s., Hvězdova 1716/2b, Praha 4, Nusle, 14000, CZ	17.01.2022
377411	Equa bank a.s., Karolínská 661/4, Praha 8, Karlín, 18600, CZ	Raiffeisenbank a.s., Hvězdova 1716/2b, Praha 4, Nusle, 14000, CZ	17.01.2022
377412	Equa bank a.s., Karolínská 661/4, Praha 8, Karlín, 18600, CZ	Raiffeisenbank a.s., Hvězdova 1716/2b, Praha 4, Nusle, 14000, CZ	17.01.2022
379554	Herba Drug, s.r.o., Mlynská 1335, Smižany, SK	Herba Drug Trade s. r. o., Mlynská 1335, Smižany 053 11, SK	17.01.2022
379555	Herba Drug, s.r.o., Mlynská 1335, Smižany, SK	Herba Drug Trade s. r. o., Mlynská 1335, Smižany 053 11, SK	17.01.2022
382443	SPARTAKYADA s.r.o., Korunní 1171/79, Praha 3, Vinohrady, 13000, CZ	M.A.R.C. Solutions s.r.o., Havlíčkova 56/2, Poděbrady, Poděbrady III, 29001, CZ	17.01.2022
383039	cannabio s.r.o., Plzeňská 2621/2, Ostrava, Zábřeh, 70030, CZ	Bašek Petr, Jeremenkova 954/5, Ostrava, Vítkovice, 70300, CZ	17.01.2022
385349	Herba Drug, s.r.o., Mlynská 1335, Smižany, SK	Herba Drug Trade s. r. o., Mlynská 1335, Smižany 053 11, SK	17.01.2022
385351	Herba Drug, s.r.o., Mlynská 1335, Smižany, SK	Herba Drug Trade s. r. o., Mlynská 1335, Smižany 053 11, SK	17.01.2022
385836	Brnopolis z.s., Veveří 456/9, Brno, 60200, CZ	Veselý Vlastimil Ing., MBA, Ph.D., Bulharská 1173/37, Brno, Královo Pole, 61200, CZ	13.01.2022
389562	SC Servis, s.r.o., Soběslavská 2064/48, Praha 3, Vinohrady, 13000, CZ	SC Servis Software for Investment Banking s.r.o., Pobočná 1395/1, Praha 4, Michle, 14100, CZ	12.01.2022

Změny v údajích o vlastnících ochranných známek

Kapitola obsahuje ochranné známky, u kterých byla v rejstříku ochranných známek vyznačena změna v údajích o vlastnících ve smyslu ustanovení § 27 odst. 2 a 7 zákona č. 441/2003 Sb.

Číslo zápisu (111)	Vlastník (730)	S účinností od (580)
113343	KOH-I-NOOR HARDTMUTH a.s., F. A. Gerstnera 21/3, České Budějovice, České Budějovice 7, 37001, CZ	12.01.2022
150873	KOH-I-NOOR HARDTMUTH a.s., F. A. Gerstnera 21/3, České Budějovice, České Budějovice 7, 37001, CZ	12.01.2022
150874	KOH-I-NOOR HARDTMUTH a.s., F. A. Gerstnera 21/3, České Budějovice, České Budějovice 7, 37001, CZ	12.01.2022
165583	S&NF Limited, 3-4 Broadway Park, South Gyle Broadway, Edinburgh EH12 9JZ, GB	14.01.2022
165584	S&NF Limited, 3-4 Broadway Park, South Gyle Broadway, Edinburgh EH12 9JZ, GB	14.01.2022
173066	Rapid, akciová společnost, Slunná 547/25, Praha 6, Střešovice, 16200, CZ	17.01.2022
173426	Kosek Jiří Ing., V Zahradách 126/39, Ostrava, Poruba, 70800, CZ	12.01.2022
174371	SEMI, 673 S Milpitas Blvd, Milpitas, CA 95035, CA, US	12.01.2022
174372	SEMI, 673 S Milpitas Blvd, Milpitas, CA 95035, CA, US	12.01.2022
174373	SEMI, 673 S Milpitas Blvd, Milpitas, CA 95035, CA, US	12.01.2022
175425	NTT Czech Republic s.r.o., Milevská 2095/5, Praha 4, Krč, 14000, CZ	13.01.2022
177751	VALEO WISCHERSYSTEME GmbH, Valeostrasse 1, 74321 Bietigheim-Bissingen, DE	12.01.2022
177752	VALEO WISCHERSYSTEME GmbH, Valeostrasse 1, 74321 Bietigheim-Bissingen, DE	12.01.2022
181018	Kosek Jiří Ing., V Zahradách 126/39, Ostrava, Poruba, 70800, CZ	12.01.2022
192346	Rapid, akciová společnost, Slunná 547/25, Praha 6, Střešovice, 16200, CZ	17.01.2022
193603	CHIPITA GLOBAL Societe Anonyme (CHIPITA GLOBAL SA), 12th km National Road Athens-Lamia, 14452 Metamorfosis, Attica, GR	17.01.2022
202730	Rapid, akciová společnost, Slunná 547/25, Praha 6, Střešovice, 16200, CZ	17.01.2022
218914	Kosek Jiří Ing., V Zahradách 126/39, Ostrava, Poruba, 70800, CZ	12.01.2022
221300	Rapid, akciová společnost, Slunná 547/25, Praha 6, Střešovice, 16200, CZ	17.01.2022
249558	Cestovní kancelář S.E.N.,s.r.o., Korunní 1171/79, Praha 3, Vinohrady, 13000, CZ	18.01.2022
249748	KYZLINK, s.r.o., Jana Babáka 2733/11, Brno, Královo Pole, 61200, CZ	12.01.2022
253703	JLV, a.s., Chodovská 228/3, Praha 4, Michle, 14100, CZ	14.01.2022
254016	GOLF RESORT KARLŠTEJN a.s., Běleč 272, Liteň, 26727, CZ	13.01.2022
257231	eProgress s.r.o., Skokanská 433, Liberec, Liberec XIX-Horní Hanychov, 46008, CZ	13.01.2022
257241	Inform Data a.s., Orlí 542/27, Brno, Brno-město, 60200, CZ	12.01.2022
258246	Hausknecht Vojtěch Mgr., č. ev. 196, Hvozdnice, 25205, CZ	13.01.2022
259846	CASA a. s., Sokolovská 351/213, Praha 9, Vysočany, 19000, CZ	12.01.2022
307450	BENNON Group a. s., Šedesátá 7015, Zlín, 76001, CZ	18.01.2022
312050	BENNON Group a. s., Šedesátá 7015, Zlín, 76001, CZ	18.01.2022
315222	BENNON Group a. s., Šedesátá 7015, Zlín, 76001, CZ	18.01.2022
323218	Clinical nutricosmetics s.r.o., Kaprova 42/14, Praha 1, Staré Město, 11000, CZ	12.01.2022
325623	Vydavatelství Paprsek s.r.o., U Plovárny 484, Jindřichův Hradec, Jindřichův Hradec II, 37701, CZ	13.01.2022
325796	Doležalová Sabina, Buzkova 1904/44, Brno, Židenice, 61500, CZ	13.01.2022
327561	DD Služby s.r.o., Jiráskovo náměstí 816/4, Plzeň, Východní Předměstí, 32600, CZ	14.01.2022
327758	Trojak Bogdan, Křížíkova 488/115, Praha 8, Karlín, 18600, CZ	12.01.2022
327886	Hydromess s.r.o., Holandská 878/2, Brno, Štýřice, 63900, CZ	13.01.2022
327923	Advokátní kancelář JELÍNEK & Partneři s.r.o., Dražkovice 181, Pardubice, 53333, CZ	18.01.2022
327924	Advokátní kancelář JELÍNEK & Partneři s.r.o., Dražkovice 181, Pardubice, 53333, CZ	18.01.2022
328461	HOTEL.CZ a.s., Kolbenova 882/5a, Praha 9, Vysočany, 19000, CZ	17.01.2022
328670	Tristone s.r.o., Lhotecká 1625, Mníšek pod Brdy, 25210, CZ	13.01.2022
328671	Tristone s.r.o., Lhotecká 1625, Mníšek pod Brdy, 25210, CZ	13.01.2022
328845	K&K TECHNOLOGY a.s., Koldinova 672, Klatovy, Klatovy II, 33901, CZ	12.01.2022
329098	MUVE SPÓŁKA AKCYJNA, Krakowiaków 36, Varšava 02-255, PL	12.01.2022
329501	KRUK Česká a Slovenská republika s.r.o., Československé armády 954/7, Hradec Králové, 50003, CZ	12.01.2022
330371	ESPADILLA, s.r.o., Jungmannova 738/18, Praha 1, Nové Město, 11000, CZ	14.01.2022
330373	TJK MACHINERY (TIANJIN) Co., LTD., N°7 Landport Wuwei Rd., Landport Logistics Equipment Industrial Park, Beichen District, TIANJIN, CN	18.01.2022

Číslo zápisu (111)	Vlastník (730)	S účinností od (580)
330758	SIBE INVEST s.r.o., Žitná 1575/49, Praha 1, Nové Město, 11000, CZ	12.01.2022
330897	Optimal-Energy.cz, a.s., Příkop 838/6, Brno, Zábřovice, 60200, CZ	17.01.2022
330987	CONTEG, spol. s r.o., Štětkova 1638/18, Praha 4, Nusle, 14000, CZ	13.01.2022
331275	European Compensation Services s.r.o., Jeseniova 245/1, Praha 3, Žižkov, 13000, CZ	17.01.2022
332276	Laboratoires William Didden - Paris, spol. s r.o., Krakovská 581/8, Praha 1, Nové Město, 11000, CZ	13.01.2022
332434	Innova Medical s.r.o., Třebonická 243, Chrášťany, 25219, CZ	14.01.2022
334604	HÖGNER s.r.o., Veverkova 1343/1, Hradec Králové, Pražské Předměstí, 50002, CZ	17.01.2022
338312	OTTOBAU s.r.o., Velešinská 659, Praha 9, Letňany, 19900, CZ	18.01.2022
339197	Innova Medical s.r.o., Třebonická 243, Chrášťany, 25219, CZ	14.01.2022
339198	Innova Medical s.r.o., Třebonická 243, Chrášťany, 25219, CZ	14.01.2022
364094	BENNON Group a. s., Šedesátá 7015, Zlín, 76001, CZ	18.01.2022
377668	Innova Medical s.r.o., Třebonická 243, Chrášťany, 25219, CZ	14.01.2022